

Číselné INID kódy pro označování bibliografických dat technických řešení

INID Codes for the identification of bibliographic data of technical solutions

(Standard WIPO ST. 9 a ST. 80)

(11)	číslo patentu/zápisu/osvědčení	(11)	Number of the patent/registration/certification
(15)	datum zápisu průmyslového vzoru	(15)	Industrial design registration date
(21)	číslo přihlášky/žádosti	(21)	Application number
(22)	datum podání přihlášky/žádosti	(22)	Date of application filling
(23)	údaje o výstavní prioritě	(23)	Exhibition priority data
(28)	počet průmyslových vzorů	(28)	Number of industrial designs included in the application
(31)	číslo prioritní přihlášky	(31)	Number of priority application
(32)	datum podání prioritní přihlášky	(32)	Filing date of priority application
(33)	země priority	(33)	Priority country
(40)	datum zveřejnění přihlášky vynálezu	(40)	Date of publication of patent application
(45)	datum zveřejnění zapsaného průmyslového vzoru	(45)	Publication date of the registered industrial design
(47)	datum zveřejnění udělení patentu a zápisu užitého vzoru, datum zápisu užitého vzoru, datum oznámení udělení evropského patentu v Evropském patentovém věstníku	(47)	Publication date of patent granting and publication date of utility model registration, registration date of utility model, publication date of European patent granting in the European patent bulletin
(51)	mezinárodní patentové třídění/Locarnské třídění průmyslových vzorů	(51)	International Patent Classification/ Locarno Classification for Industrial Designs
(54)	Název	(54)	Title
(55)	vyobrazení průmyslového vzoru	(55)	Reproduction of the industrial design
(57)	Anotace	(57)	Abstract
(68)	číslo základního patentu	(68)	Number of the basic patent
(71)	označení přihlašovatele/žadatele	(71)	Applicant
(72)	označení původce	(72)	Inventor
(73)	označení majitele/vlastníka	(73)	Owner
(74)	označení zástupce	(74)	Attorney's name and address
(86)	číslo mezinárodní přihlášky	(86)	International application number
(87)	číslo mezinárodního zveřejnění	(87)	International publication number
(92)	datum a číslo první registrace přípravku pro Českou republiku	(92)	Date and number(s) of the first authorization to market the product in the CZ
(93)	datum, číslo a země první registrace přípravku v rámci Společenství	(93)	Date, number(s) and country of the first authorization to market the product in the EEC
(94)	doba platnosti osvědčení	(94)	Term of certification validity
(95)	označení a typ přípravku	(95)	Name of the product and product type
(96)	datum podání a číslo evropské patentové přihlášky	(96)	European patent application filing date and number
(97)	datum zveřejnění a číslo zveřejnění evropské patentové přihlášky v Evropském patentovém věstníku	(97)	European patent application publication date and publication number in the European patent bulletin

Číselné INID kódy pro označování bibliografických dat technických řešení

INID Codes for the identification of bibliographic data of technical solutions

(Standard WIPO ST.50)

(15)	Informace o opravě	(15)	Correction information
(48)	Datum publikace opraveného dokumentu	(48)	Date of issuance of a corrected document

Číselné INID kódy pro označování bibliografických dat ochranných známek

INID codes and minimum required for the identification Of bibliographics data relating to marks

(Standard WIPO ST.60)

(111)	Číslo zápisu ochranné známky (registrace)	(111)	Number of registration
(151)	Datum zápisu ochranné známky	(151)	Date of the registration
(210)	Číslo přihlášky ochranné známky (spisu)	(210)	Number of the application
(220)	Datum podání přihlášky	(220)	Date of filing of the application
(320)	Datum vzniku práva přednosti	(320)	Date of the first application
(442)	Datum zveřejnění přihlášky po průzkumu	(442)	Date of the publication of the examined application
(450)	Datum zveřejnění zápisu ochranné známky ve Věstníku	(450)	Date of publication of the registration
(510)	Seznam výrobků a služeb	(510)	List of goods and/or services
(511)	Číslo třídy výrobků a služeb	(511)	Number of the class of goods and/or services
(526)	Omezení rozsahu ochrany o prvek	(526)	Disclaimer
(540)	Znění nebo vyobrazení ochranné známky	(540)	Reproduction of the mark
(551)	Kolektivní/certifikační ochranná známka	(551)	Collective/certification mark
(552)	Ochranná známka poziční / se vzorem	(552)	Position mark or Pattern mark
(553)	Ochranná známka multimediální / pohybová	(553)	Motion mark or Multimedia mark
(554)	Ochranná známka prostorová	(554)	Three-dimensional mark
(555)	Ochranná známka holografická	(555)	Hologram mark
(556)	Ochranná známka zvuková	(556)	Sound mark
(557)	Ochranná známka čichová	(557)	Olfactory mark
(558)	Ochranná známka tvořená pouze barvou nebo kombinací barev	(558)	Mark consisting exclusively of one or several colours
(559)	Ochranná známka jiná	(559)	Other type of mark

(580)	Datum zápisu jakékoliv transakce v souvislosti s přihláškou nebo zápisem ochranné známky do rejstříku, např. změna majitele, změna jména nebo adresy, vzdání se práv k ochranné známce atd. (účinnost)	(580)	Date of recording of any kind of transaction in respect of applications or registrations (e.g. change in ownership, change in name or address, renunciation, termination of protection)
(591)	Údaje o barevnosti ochranné známky	(591)	Information concerning colour claimed
(592)	Ochranná známka slovní	(592)	Word mark
(593)	Ochranná známka obrazová	(593)	Figurative mark
(594)	Ochranná známka kombinovaná slovní a grafická	(594)	Combined word and figurative mark
(730)	Přihlašovatel/vlastník ochranné známky	(730)	The applicant or the holder of the mark
(740)	Zástupce	(740)	Name and address of the representative
(770)	Jméno a adresa dřívějšího přihlašovatele nebo vlastníka (v případě změny vlastnictví)	(770)	Name and address of the previous applicant or holder (in case of change in ownership)
(791)	Jméno a adresa nabyvatele licence	(791)	Name and address of the licensee
(793)	Podmínky a omezení licence	(793)	Indication of conditions and/or restrictions under the license
(800)	Mezinárodní zápis ochranné známky	(800)	International registration

Kódy pro kódování záhlaví oznámení publikovaných ve Věstníku

(Standard WIPO ST. 17)

BB9A	zveřejněné přihlášky vynálezů	MK1K	zánik užitého vzoru uplynutím doby platnosti
FG1K	zapsané užité vzory	MK4A	zánik patentů uplynutím doby platnosti
FG4A	udělené patenty	MK4F	zánik autorských osvědčení uplynutím doby platnosti
FG4Q	zapsané průmyslové vzory	MK4Q	zánik průmyslového vzoru uplynutím doby ochrany
LD3K	částečný výmaz užitého vzoru	MM4A	zánik patentů pro nezaplacení ročních poplatků
LD4Q	částečný výmaz průmyslového vzoru	MM4F	zánik autorských osvědčení pro nezaplacení ročních poplatků
MA4A	zánik patentu vzdáním se	ND1K	prodloužení platnosti užitého vzoru
MA4F	zánik autorských osvědčení vzdáním se	ND4Q	obnova doby ochrany průmyslového vzoru
MC3K	výmaz užitého vzoru	PA4A	změna autorského osvědčení na patent
MC4A	zrušení patentu	PC9A	změna dispozičního práva k vynálezu
MC4F	zrušení autorského osvědčení	PD1K	převod práv a ostatní změny majitelů užitého vzoru
MC4Q	výmaz průmyslového vzoru	PD4A	převod práv a ostatní změny majitelů patentů
MH1K	zánik užitého vzoru vzdáním se	PD4Q	převod práv a ostatní změny vlastníků průmyslových vzorů
MH4A	částečné zrušení patentu	QA9A	nabídka licence
MH4F	částečné zrušení autorského osvědčení	SB4A	zapsané patenty do rejstříku po odtajnění
MH4Q	zánik průmyslového vzoru vzdáním se	SB4F	zapsaná autorská osvědčení do rejstříku po odtajnění

Opravy Změny Různé

Opravy u přihlášek vynálezů s žádostí o udělení patentu

HA9A	jmenování vynálezce	HG9A	oprava chyb v třídění
HB9A	oprava jmen	HH9A	oprava nebo změna všeobecně
HC9A	změna jmen	HK9A	tiskové chyby v úředních věstnících
HD9A	oprava adres		
HE9A	změna adres		
HF9A	oprava dat		

Opravy ochranných dokumentů

Patenty	autorská osvědčení	užité vzory	průmyslové vzory	
TA4A	TA4F	TA1K	TA4Q	jmenování vynálezce
TB4A	TB4F	TB1K	TB4Q	oprava jmen
TC4A	TC4F	TC1K	TC4Q	změna jmen
TD4A	TD4F	TD1K	TD4Q	oprava adres
TE4A	TE4F	TE1K	TE4Q	změna adres
TF4A	TF4F	TF1K	TF4Q	oprava dat
TG4A	TG4F	TG1K	TG4Q	oprava chyb v třídění
TH4A	TH4F	TH1K	TH4Q	oprava nebo změna všeobecně
TK9A	TK9F	TK1K	TK4Q	tiskové chyby v úřed. věstnících

Kódy pro označování zemí a mezinárodních organizací použité ve věstníku

AT	Rakousko
BE	Belgie
CH	Švýcarsko
CN	Čína
CZ	Česká republika
DE	Spolková republika Německo
DK	Dánsko
ES	Španělsko
GB	Velká Británie
JP	Japonsko
KR	Korejská republika
MX	Mexiko
PL	Polsko
SK	Slovensko
US	Spojené státy americké
VN	Vietnam

Kódy pro označování států USA použité ve věstníku

AZ	Arizona
CO	Colorado
CT	Connecticut
FL	Florida
IN	Indiana
NY	New York
PA	Pennsylvania
TX	Texas
VA	Virginia

BB9A Zveřejněné přihlášky vynálezů - přehled podle čísel přihlášek

Dále uvedené přihlášky vynálezů byly zveřejněny dnem, uvedeným v Věstníku podle zákona č. 527/1990 Sb., o vynálezech a zlepšovacích návrzích, ve znění pozdějších předpisů, a jsou k dispozici v patentové knihovně Úřadu průmyslového vlastnictví, Antonína Čermáka 2a, 160 68, Praha 6.

(21)	(51)	(21)	(51)
2022-449	<i>A 01 G 15/00</i> (2006.01)	2022-539	<i>C 23 C 24/08</i> (2006.01)
2022-451	<i>A 01 B 1/00</i> (2006.01)	2023-113	<i>B 29 C 65/30</i> (2006.01)
2022-511	<i>G 02 B 7/182</i> (2021.01)	2023-418	<i>G 06 F 30/25</i> (2020.01)

Zveřejněné přihlášky vynálezů - řazené podle MPT

- (51) *A01B 1/00* (2006.01)
A01B 51/02 (2006.01)
B60G 3/00 (2006.01)
A01B 73/02 (2006.01)
- (21) **2022-451**
(71) BEDNAR FMT s.r.o., Praha 9, Vinoř, CZ
(72) Halada Pavel, Havířov, Město, CZ
Polák Daniel Ing., Ph.D., Ostrava, Heřmanice, CZ
Svoboda Tomáš Ing., Jistebník, CZ
- (54) **Bočnicový modul agrorobotu**
(22) 01.11.2022
(57) Bočnicový modul (1) agrorobotu je tvořen bočnicovým modulem (2) levým a bočnicovým modulem (3) pravým vzájemně propojenými propojovacím modulem (4), který je kyvně propojen s rámem (5). V předních kyvných uchyceních propojovacího modulu (4) jsou uloženy hydraulické válce (21) zkrřížení. K rámu (5) bočnicového modulu (2) levého jsou připojeny kolová jednotka (6) levá přední a kolová jednotka (7) levá zadní. V rámu (5) bočnicového modulu (3) pravého jsou uchyceny pravá přední kolová jednotka (42) a pravá zadní kolová jednotka (43). V obou bočnicových modulech jsou umístěny rozvaděče (10) pohonů kolových jednotek a dieselgenerátory (11), jejichž součástí je palivová nádrž (22). V předním čele bočnicového modulu (2) levého je umístěn rozvaděč (23) řídicího systému. V zadním čele pravého bočnicového modulu (3) je hydrauliky uložen hydraulický agregát (44) s řídicí jednotkou (45). Oba bočnicové moduly jsou osazeny elektrorozvody (31) a rozvody (32) hydrauliky, napojující se na propojovací modul (4) prostřednictvím energetického řetězu (33).
- (74) PatentEnter s.r.o., Koliště 1965/13a, Brno, Černá Pole, 60200

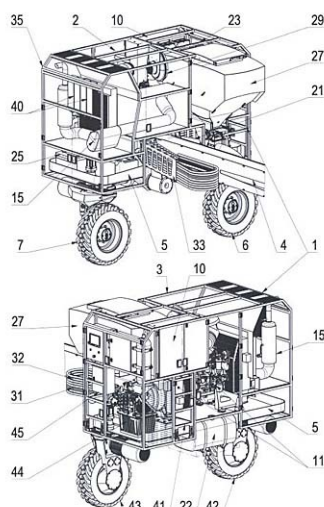

- (51) *A01G 15/00* (2006.01)
(21) **2022-449**
(71) ECOONE EUROPE s.r.o., Frenštát pod Radhoštěm, CZ
(72) Pachmann Aleš Mgr., Ph.D., Praha 9, Vysočany, CZ
McFly Filip, Praha 3, Žižkov, CZ

- Souček Radko, Praha 4, Podolí, CZ
- (54) **Způsob vytváření dešťových srážek nad vyprahlým zemským povrchem v blízkosti pobřeží**
(22) 31.10.2022
(57) Způsob vytváření dešťových srážek nad vyprahlým zemským povrchem v blízkosti pobřeží obsahuje následující kroky:
- vytvoření prvního termického ostrova (T1) snížením albeda zemského povrchu v malé vzdálenosti od pobřeží uložním souvislé vrstvy biouhlu a/nebo nano biouhlu a/nebo kapalného nano biouhlu na zemský povrch v množství alespoň 20 tun biouhlu na 1 hektar na ploše alespoň 10 x 10 km
- vytvoření teplých vzestupných vzduchových proudů nad biouhlem prvního termického ostrova, přičemž po dosažení kondenzační výšky vodní páry dojde ke kondenzaci vlhkosti obsažené ve vzduchu a k vytvoření mraků a jejich unášení větrem do vnitrozemí,
- vytvoření druhého termického ostrova (T2) v místech dešťových srážek z mraků osázením zemského povrchu v tomto místě zemědělskými rostlinami, nebo uložním souvislé vrstvy biouhlu a osázením této vrstvy biouhlu zemědělskými rostlinami,
- postupné osazování souvislé vrstvy biouhlu a/nebo nano biouhlu a/nebo kapalného nano biouhlu prvního termického ostrova rostlinami s nízkým albedem a vytvoření rostlinné plantáže s nízkým albedem.
- (74) Dobroslav Musil a partneři s.r.o., Zábrdovická 917/11b, Brno, Zábrdovice, 61500

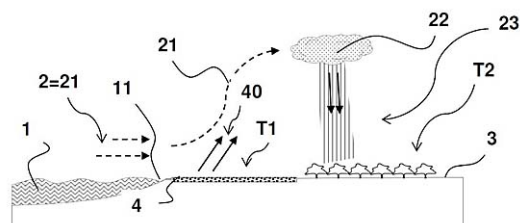

- (51) *B29C 65/30* (2006.01)
B29C 65/18 (2006.01)
B29C 65/60 (2006.01)
- (21) **2023-113**
(71) GOLDMAX SERVICES s.r.o., Dolany, CZ
(72) Káhn Ondřej Ing., Dolany, CZ
Doležilek Radim Ing., Olomouc, Lazce, CZ
Galda Jan, Lutín, CZ
- (54) **Zařízení pro tepelné spojování plastů**
(22) 22.03.2023
(57) Zařízení pro tepelné spojování plastů obsahující nosné pouzdro (4), ke kterému je rozebíratelně připevněno nýtovací těleso (1) tvořené návlekmem (103), v němž je pevně uchyceno jádro (101) obsahující topnou patronu (102) přesahující přes dolní čelo návleku (103) a upravenou pro připevnění tvarovaného nýtovacího nástroje (2), přičemž v horní části je návlek (103) upraven pro zajištění průchodu kabelových vývodů topné patrony (102) a jejího integrovaného termočláčku a umožnění přítoku a odtoku kapalného chladicího média, kde vnitřní prostor návleku (103) tělesa (1) je v horní části opatřen nákrůžkem (106), k jehož čelu jsou z vnější strany v axiálním směru rozebíratelně připevněny trubičky (3) pro přívod a odvod kapalného chladicího média, přičemž jsou jednak konce trubiček (3) upraveny pro

napojení hadiček (32) vyvedených do zdroje tlakového kapalného média, jednak je topná patrona (102) po celé své délce opatřena sadou separačních žebér (104) a jednak je nosné pouzdro (4) upraveno pro rozebiratelné upevnění k rámu (6) nýtovací jednotky.

- (74) Ing. Petr Soukup, patentový zástupce, tř. Svobody 43/39, Olomouc, 77900

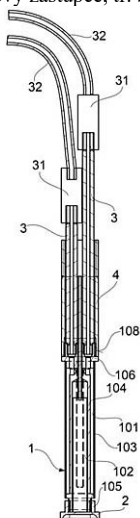

- (51) **C23C 24/08** (2006.01)
B23K 26/342 (2014.01)
C23F 11/00 (2006.01)

(21) **2022-539**

(71) Západočeská univerzita v Plzni, Plzeň, Jižní Předměstí, CZ

(72) Kříž Antonín prof. Dr. Ing., IWE, Plzeň, Božkov, CZ

Bartoň Klufová Pavla Ing., Ph.D., Mirošov, CZ

Němeček Stanislav doc. Ing., Ph.D., Zruč-Senec, Senec, CZ

Chocholatý Ondřej Ing., Ph.D., Plzeň, Jižní Předměstí, CZ

Nová Kateřina Ing., Ph.D., Plzeň, Severní Předměstí, CZ

Sikyťová Lucie Bc., Nýřany, CZ

- (54) **Kompozitní laserový návar pro ochranu povrchu ocelového dílce před korozi**

(22) 19.12.2022

(57) Kompozitní laserový návar pro ochranu povrchu ocele před korozi zahrnuje svrchní vrstvu z kompozitního návarového materiálu ze směsi pojiva ve formě práškové mědi o množství od 80 do 90 % hmotn. a plniva ve formě práškového čediče o množství od 10 do 20 % hmotn. Tento kompozitní návarový materiál je laserově navařován na ocelový dílec, který je pokrytý podkladovou vrstvou tvořenou práškovým niklem, který kompenzuje teplotní roztažnost a zlepšuje korozní odolnost ocele.

- (74) artpatent, advokátní kancelář s.r.o., Dukelských hrdinů 976/12, Praha 7, Holešovice, 17000

- (51) **G02B 7/182** (2021.01)
G02B 7/198 (2021.01)
G02B 17/06 (2006.01)
G02B 5/08 (2006.01)
G02B 23/02 (2006.01)
G01N 23/04 (2018.01)

(21) **2022-511**

(71) Tichý Vladimír Mgr., Ph.D., Osek, CZ

(72) Tichý Vladimír Mgr., Ph.D., Osek, CZ

- (54) **Sestava optického modulu pro optický systém, zejména typu račího oka a způsob přípravy této sestavy**

(22) 06.12.2022

(57) Optický systém typu račího oka s jedním nebo dvěma optickými moduly (1), zahrnujícími nosný rám (3) pro uložení optických zrcadel (2, 2a, 2b) v protilehlých drážkách (4). Nosný rám (3) je z materiálu vhodného pro vakuum, jako je nerezová ocel, Al, Ti nebo slitiny Al, Ti. Optická zrcadla (2, 2a, 2b) jsou zhotovena z křemíkových nebo skleněných plátek. Každé optické zrcadlo (2, 2a, 2b) je na obou svých koncích fixováno v drážkách (4) přídržným prvkem (5) a/nebo adhezivním materiálem (6) na dosedací ploše (71) drážky (4) a je opřeno o opěrnou plochu (72) s vůlí ode dna (73) drážky (4). Při způsobu přípravy optického systému se nosný rám (3) zhotoví obráběním na obráběcím CNC stroji na jedno upnutí pro integrální získání nosného rámu (3) s výstupky (7) a drážkami (4). Poté se nosný rám (3), optická zrcadla (2, 2a, 2b) a přídržný prvek (5) zbaví nečistot v čistém prostoru. V čistém prostoru se následně vkládají postupně optická zrcadla (2, 2a, 2b) na obou svých koncích těsně na dosedací plochu (71) drážky (4) a poté se zafixují k opěrné ploše (72) první drážky (4) výhodně s vůlí ke dnu (73) drážky (4) přídržným prvkem (5) a/nebo adhezivním materiálem (6).

- (74) Ing. Marie Smrčková, patentový zástupce, Velflíkova 1431/10, Praha 6, Dejvice, 16000

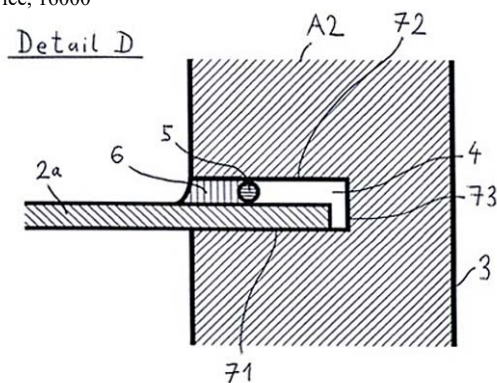

- (51) **G06F 30/25** (2020.01)

(21) **2023-418**

(71) Florián Pavel Ing., Ph.D., Telnice, CZ

(72) Florián Pavel Ing., Ph.D., Telnice, CZ

- (54) **Metoda použití vlastních čísel matice základních funkcí a Rydbergových energetických stavů k určení délek vlnových funkcí elektronů self-konzistentní metodou a VQE korekcí**

(22) 31.10.2023

(57) Metoda pro řešení opakování - iterací v kvantově-chemických výpočetních metodách pro kvantově chemické výpočty. Metoda zahrnuje výpočet vlastních čísel (eigenvalues) matice nebo podmatice základních vlnových funkcí (basis functions) určených na základě zvoleného kritéria a použití energií z Rydbergova vzorce pro výpočet nových iterací výpočtu způsobem, který nabízí dobrou efektivitu výpočtu i ve srovnání se současně používanými algoritmy. Rovnice pro výpočet nových iterací jsou optimalizovány pro konkrétní molekulární systémy a sady vlnových funkcí a výsledek metody může být použit k výpočtu různých vlastností systému. Výsledky mohou být pro molekulární systémy dále upřesněny použitím kvantového algoritmu variational quantum eigensolver (VQE) ve formě pro přepočítání kombinací základních vlnových funkcí (basis functions) s atomárními základními vlnovými funkcemi (basis functions).

Zveřejněné přihlášky vynálezů - přehled podle třídících znaků

(51)	(21)	(51)	(21)
A 01 B 51/02 (2006.01)	2022-451	C 23 F 11/00 (2006.01)	2022-539
A 01 B 73/02 (2006.01)	2022-451	G 01 N 23/04 (2018.01)	2022-511
B 23 K 26/342 (2014.01)	2022-539	G 02 B 5/08 (2006.01)	2022-511
B 29 C 65/18 (2006.01)	2023-113	G 02 B 7/198 (2021.01)	2022-511
B 29 C 65/60 (2006.01)	2023-113	G 02 B 17/06 (2006.01)	2022-511
B 60 G 3/00 (2006.01)	2022-451	G 02 B 23/02 (2006.01)	2022-511

Seznam přihlašovatelů zveřejněných přihlášek vynálezů

(71)	(21)	(51)	(71)	(21)	(51)
BEDNAR FMT s.r.o., Praha 9, Vinoř, CZ	2022-451	A 01 B 1/00 (2006.01)	Západočeská univerzita v Plzni, Plzeň, Jižní Předměstí, CZ	2022-539	C 23 C 24/08 (2006.01)
ECOONE EUROPE s.r.o., Frenštát pod Radhoštěm, CZ	2022-449	A 01 G 15/00 (2006.01)	Florián Pavel Ing., Ph.D., Telnice, CZ	2023-418	G 06 F 30/25 (2020.01)
GOLDMAX SERVICES s.r.o., Dolany, CZ	2023-113	B 29 C 65/30 (2006.01)	Tichý Vladimír Mgr., Ph.D., Osek, CZ	2022-511	G 02 B 7/182 (2021.01)

FG4A

Udělené patenty - přehled podle čísel patentů

V období uzávěrky tohoto čísla Věstníku udělil Úřad průmyslového vlastnictví tyto patenty.

(11)	(51)		(11)	(51)		(11)	(51)	
310009	B 25 J 9/08	(2006.01)	310013	G 01 N 21/359	(2014.01)	310017	B 29 C 65/30	(2006.01)
310010	B 65 G 65/46	(2006.01)	310014	G 01 B 11/14	(2006.01)	310018	G 01 H 1/00	(2006.01)
310011	A 61 N 1/32	(2006.01)	310015	G 02 B 7/182	(2021.01)			
310012	G 01 N 1/38	(2006.01)	310016	C 23 C 24/08	(2006.01)			

FG4A

Udělené patenty - přehled podle MPT

(51)	A61N 1/32	(2006.01)	(51)	B65G 65/46	(2006.01)
	A61N 1/18	(2006.01)		B65G 67/24	(2006.01)
	C12N 5/0775	(2010.01)		B60P 1/40	(2006.01)
(11)	310011			A01D 90/12	(2006.01)
(40)	17.05.2023		(11)	310010	
(21)	2021-511		(40)	04.01.2023	
(73)	České vysoké učení technické v Praze, Praha 6, Dejvice, CZ		(21)	2021-313	
(72)	Průcha Jaroslav doc. PhDr. Ing., CSc. Ph.D., Blovice, Hradiště, CZ		(73)	Vysoká škola báňská - Technická univerzita Ostrava, Ostrava, Poruba, CZ	
	Skopalík Josef Mgr., Ph.D., Velký Týnec, CZ		(72)	Čech Bohumír doc. Dr. Ing., Ostrava, Koblov, CZ	
	Hána Karel doc. Ing., Ph.D., Praha 10, Vršovice, CZ		(54)	Zařízení pro řízenou vykládku sypkých materiálů z autocisterny	
(54)	Laboratorní instrumentarium pro fyzikální stimulaci produkce kondiciovaného média mezenchymálních stromálních buněk		(22)	23.06.2021	
(22)	07.11.2021		(74)	Ing. Libor Markes, patentový zástupce, Grohova 145/54, Brno, Veveří, 60200	
(74)	Ing. Dušan Kendereški, patentový zástupce, Tuřanka 1583/115g, Brno, Slatina, 62700				
			(51)	C23C 24/08	(2006.01)
(51)	B25J 9/08	(2006.01)		B23K 26/342	(2014.01)
	B25J 5/00	(2006.01)		C23F 11/00	(2006.01)
	G05B 19/042	(2006.01)	(11)	310016	
(11)	310009		(40)	08.05.2024	
(40)	30.06.2021		(21)	2022-539	
(21)	2019-779		(73)	Západočeská univerzita v Plzni, Plzeň, Jižní Předměstí, CZ	
(73)	HOPAX s.r.o., Červenka, CZ		(72)	Kříž Antonín prof. Dr. Ing., IWE, Plzeň, Božkov, CZ	
	ROBOTSYSTEM, s.r.o., Ostrava, Moravská Ostrava, CZ			Bartoň Klufová Pavla Ing., Ph.D., Mírošov, CZ	
	České vysoké učení technické v Praze (Český institut informatiky, robotiky a kybernetiky), Praha 6, Dejvice, CZ			Němeček Stanislav doc. Ing., Ph.D., Zruč-Senec, Senec, CZ	
(72)	Pavlík Jozef, Litovel, CZ			Chochoolatý Ondřej Ing., Ph.D., Plzeň, Jižní Předměstí, CZ	
	Halada Pavel, Havířov, Město, CZ			Nová Kateřina Ing., Ph.D., Plzeň, Severní Předměstí, CZ	
	Polák Daniel Ing., Ph.D., Ostrava, Heřmanice, CZ		(54)	Kompozitní laserový návar pro ochranu povrchu ocelového dílce před korozi	
	Chudoba Jan Ing., Praha 10, Petrovice, CZ		(22)	19.12.2022	
	Ecorchard Gael Pierre Dr., Praha 6, Liboc, CZ		(74)	artpatent, advokátní kancelář s.r.o., Dukelských hrdinů 976/12, Praha 7, Holešovice, 17000	
	Košnar Karel Ing., Ph.D., Praha 10, Vršovice, CZ				
	Kulich Miroslav RNDr., Ph.D., Kosmonosy, CZ		(51)	G01B 11/14	(2006.01)
	Přeučil Libor Ing., CSc., Praha 8, Dábllice, CZ			G01M 5/00	(2006.01)
	Kozák Viktor Ing., Kosmonosy, CZ		(11)	310014	
	Pivoňka Tomáš Ing., Praha 6, Suchdol, CZ		(40)	27.03.2024	
(54)	Modulová transportní platforma s proměnlivou nosností a zaměnitelnými kolovými jednotkami		(21)	2022-398	
(22)	17.12.2019		(73)	České vysoké učení technické v Praze, Praha 6, Dejvice, CZ	
			(72)	Tej Petr Ing., Ph.D., Praha 6, Dejvice, CZ	
(51)	B29C 65/30	(2006.01)		Hvízda Aleš MgA., Praha 3, Žižkov, CZ	
	B29C 65/18	(2006.01)		Gabriel Michael Ing. arch., Praha 1, Staré Město, CZ	
	B29C 65/60	(2006.01)		Zabloužil Adam Mgr., Humpolec, CZ	
(11)	310017		(54)	Způsob měření tvarových a pohybových změn konstrukcí a zařízení k provádění tohoto způsobu	
(40)	08.05.2024		(22)	20.09.2022	
(21)	2023-113		(74)	Ing. Václav Kratochvíl, Husníkova 2086/22, Praha 5, Stodůlky, 15800	
(73)	GOLDMAX SERVICES s.r.o., Dolany, CZ				
(72)	Káhn Ondřej Ing., Dolany, CZ		(51)	G01H 1/00	(2006.01)
	Doležilek Radim Ing., Olomouc, Lazce, CZ			G01H 11/00	(2006.01)
	Galda Jan, Lutín, CZ		(11)	310018	
(54)	Zařízení pro tepelné spojování plastů		(40)	25.10.2023	
(22)	22.03.2023		(21)	2023-364	
(74)	Ing. Petr Soukup, patentový zástupce, tř. Svobody 43/39, Olomouc, 77900		(73)	Západočeská univerzita v Plzni, Plzeň, Jižní Předměstí, CZ	

(72) Liška Jindřich Ing., Ph.D., Starý Plzenec, CZ Jakl Jan Ing., Ph.D., Plzeň, Bolevec, CZ Vašíček Vojtěch Ing., Kaznějov, CZ				<i>C10L 10/14</i> (2006.01)	
				<i>C10L 10/12</i> (2006.01)	
(54) Způsob automatického monitorování lopatkových vibrací turbíny	(11) 310013				
(32) 26.10.2021	(40) 14.02.2024				
(31) PCT/CZ2021/050118	(21) 2022-327				
(33) CZ	(73) ORLEN UniCRE a.s., Ústí nad Labem, Ústí nad Labem-centrum, CZ				
(86) PCT/PCT/CZ2021/050118	(72) Hradecká Ivana Mgr., Jirkov, CZ				
(87) WO 2022/152336	Vráblík Aleš Ing., Ph.D., Dubí, CZ				
(22) 26.10.2021	Tišler Zdeněk Ing., Ph.D., Měděnec, CZ				
(74) Langrova, s.r.o., Skrétova 1011/48, Plzeň, Jižní Předměstí, 30100	(54) Způsob predikce koncentrace aditiv v matrici motorové nafty prostřednictvím NIR modelu				
	(22) 02.08.2022				
(51) <i>G01N 1/38</i> (2006.01)					
<i>G01N 1/44</i> (2006.01)	(51) <i>G02B 7/182</i> (2021.01)				
<i>G01N 5/04</i> (2006.01)	<i>G02B 7/198</i> (2021.01)				
<i>G01N 33/28</i> (2006.01)	<i>G02B 17/06</i> (2006.01)				
<i>C10L 1/19</i> (2006.01)	<i>G02B 5/08</i> (2006.01)				
<i>C10G 99/00</i> (2006.01)	<i>G02B 23/02</i> (2006.01)				
(11) 310012	<i>G01N 23/04</i> (2018.01)				
(40) 01.11.2023	(11) 310015				
(21) 2022-163	(40) 08.05.2024				
(73) ORLEN UniCRE a.s., Ústí nad Labem, Ústí nad Labem-centrum, CZ	(21) 2022-511				
(72) Schlehöfer Dominik Ing., Droužkovice, CZ	(73) Tichý Vladimír Mgr., Ph.D., Osek, CZ				
Vráblík Aleš Ing., Ph.D., Dubí, CZ	(72) Tichý Vladimír Mgr., Ph.D., Osek, CZ				
Černý Radek Ing., Želenice, CZ	(54) Sestava optického modulu pro optický systém, zejména typu račícího oka a způsob přípravy této sestavy				
(54) Postup stanovení celkového obsahu sedimentu	(22) 06.12.2022				
(22) 21.04.2022	(74) Ing. Marie Smrčková, patentový zástupce, Velflíkova 1431/10, Praha 6, Dejvice, 16000				
(51) <i>G01N 21/359</i> (2014.01)					
<i>G01N 33/28</i> (2006.01)					
<i>C10L 10/08</i> (2006.01)					

Seznam majitelů udělených patentů

(73) České vysoké učení technické v Praze, Praha 6, Dejvice, CZ	(11) 310011	(51) <i>A 61 N 1/32</i> (2006.01)	(73) ORLEN UniCRE a.s., Ústí nad Labem, Ústí nad Labem-centrum, CZ	(11) 310013	(51) <i>G 01 N 21/359</i> (2014.01)
České vysoké učení technické v Praze, Praha 6, Dejvice, CZ	310014	<i>G 01 B 11/14</i> (2006.01)	ROBOTSYSTEM, s.r.o., Ostrava, Moravská Ostrava, CZ	310009	<i>B 25 J 9/08</i> (2006.01)
České vysoké učení technické v Praze (Český institut informatiky, robotiky a kybernetiky), Praha 6, Dejvice, CZ	310009	<i>B 25 J 9/08</i> (2006.01)	Vysoká škola báňská - Technická univerzita Ostrava, Ostrava, Poruba, CZ	310010	<i>B 65 G 65/46</i> (2006.01)
GOLDMAX SERVICES s.r.o., Dolany, CZ	310017	<i>B 29 C 65/30</i> (2006.01)	Západočeská univerzita v Plzni, Plzeň, Jižní Předměstí, CZ	310016	<i>C 23 C 24/08</i> (2006.01)
HOPAX s.r.o., Červenka, CZ	310009	<i>B 25 J 9/08</i> (2006.01)	Západočeská univerzita v Plzni, Plzeň, Jižní Předměstí, CZ	310018	<i>G 01 H 1/00</i> (2006.01)
ORLEN UniCRE a.s., Ústí nad Labem, Ústí nad Labem-centrum, CZ	310012	<i>G 01 N 1/38</i> (2006.01)	Tichý Vladimír Mgr., Ph.D., Osek, CZ	310015	<i>G 02 B 7/182</i> (2021.01)

Udělené evropské patenty

Evropský patentový úřad udělil následující evropské patenty s účinkem pro Českou republiku. Tyto patenty mohou být zrušeny nebo zachovány v pozměněném znění Evropským patentovým úřadem v řízení o odporu. K tomu, aby nabyl evropský patent účinnosti na území České republiky, je třeba, aby byl Úřadu předložen ve stanovené lhůtě překlad patentového spisu do českého jazyka (§ 35c odst. 2 až 4 zákona č. 527/1990 Sb., v platném znění).

(97) EP 1858440	(47) 24.04.2024	(97) EP 2973410	(47) 24.04.2024	(97) EP 3197937	(47) 24.04.2024	(97) EP 3289529	(47) 24.04.2024
(97) EP 1893780	(47) 24.04.2024	(97) EP 2973485	(47) 24.04.2024	(97) EP 3200801	(47) 24.04.2024	(97) EP 3290685	(47) 24.04.2024
(97) EP 2005051	(47) 24.04.2024	(97) EP 2978566	(47) 24.04.2024	(97) EP 3201251	(47) 24.04.2024	(97) EP 3294069	(47) 24.04.2024
(97) EP 2216393	(47) 24.04.2024	(97) EP 2984843	(47) 24.04.2024	(97) EP 3201883	(47) 24.04.2024	(97) EP 3294319	(47) 24.04.2024
(97) EP 2271174	(47) 24.04.2024	(97) EP 2987935	(47) 24.04.2024	(97) EP 3203293	(47) 24.04.2024	(97) EP 3294510	(47) 24.04.2024
(97) EP 2442709	(47) 24.04.2024	(97) EP 2990790	(47) 24.04.2024	(97) EP 3204332	(47) 24.04.2024	(97) EP 3294919	(47) 24.04.2024
(97) EP 2479629	(47) 24.04.2024	(97) EP 2992883	(47) 24.04.2024	(97) EP 3209306	(47) 24.04.2024	(97) EP 3295191	(47) 24.04.2024
(97) EP 2488145	(47) 24.04.2024	(97) EP 2999404	(47) 24.04.2024	(97) EP 3214213	(47) 24.04.2024	(97) EP 3296476	(47) 24.04.2024
(97) EP 2493353	(47) 24.04.2024	(97) EP 3012436	(47) 24.04.2024	(97) EP 3214472	(47) 24.04.2024	(97) EP 3297064	(47) 24.04.2024
(97) EP 2507643	(47) 24.04.2024	(97) EP 3015205	(47) 24.04.2024	(97) EP 3215166	(47) 24.04.2024	(97) EP 3297554	(47) 24.04.2024
(97) EP 2526120	(47) 24.04.2024	(97) EP 3034351	(47) 24.04.2024	(97) EP 3215854	(47) 24.04.2024	(97) EP 3298140	(47) 24.04.2024
(97) EP 2526902	(47) 24.04.2024	(97) EP 3042311	(47) 24.04.2024	(97) EP 3216145	(47) 24.04.2024	(97) EP 3301803	(47) 24.04.2024
(97) EP 2603900	(47) 24.04.2024	(97) EP 3043399	(47) 24.04.2024	(97) EP 3217902	(47) 24.04.2024	(97) EP 3302255	(47) 24.04.2024
(97) EP 2609290	(47) 24.04.2024	(97) EP 3044786	(47) 24.04.2024	(97) EP 3217965	(47) 24.04.2024	(97) EP 3303066	(47) 24.04.2024
(97) EP 2618270	(47) 24.04.2024	(97) EP 3051879	(47) 24.04.2024	(97) EP 3218843	(47) 24.04.2024	(97) EP 3305340	(47) 24.04.2024
(97) EP 2645813	(47) 24.04.2024	(97) EP 3055058	(47) 24.04.2024	(97) EP 3220092	(47) 24.04.2024	(97) EP 3307195	(47) 24.04.2024
(97) EP 2655629	(47) 24.04.2024	(97) EP 3061020	(47) 24.04.2024	(97) EP 3222502	(47) 24.04.2024	(97) EP 3310268	(47) 24.04.2024
(97) EP 2668576	(47) 24.04.2024	(97) EP 3061151	(47) 24.04.2024	(97) EP 3223245	(47) 24.04.2024	(97) EP 3311779	(47) 24.04.2024
(97) EP 2680747	(47) 24.04.2024	(97) EP 3062927	(47) 24.04.2024	(97) EP 3225254	(47) 24.04.2024	(97) EP 3313631	(47) 24.04.2024
(97) EP 2701851	(47) 24.04.2024	(97) EP 3077629	(47) 24.04.2024	(97) EP 3227447	(47) 24.04.2024	(97) EP 3318505	(47) 24.04.2024
(97) EP 2714267	(47) 24.04.2024	(97) EP 3077998	(47) 24.04.2024	(97) EP 3227860	(47) 24.04.2024	(97) EP 3319009	(47) 24.04.2024
(97) EP 2737341	(47) 24.04.2024	(97) EP 3088880	(47) 24.04.2024	(97) EP 3230636	(47) 24.04.2024	(97) EP 3321011	(47) 24.04.2024
(97) EP 2741011	(47) 24.04.2024	(97) EP 3094392	(47) 24.04.2024	(97) EP 3231048	(47) 24.04.2024	(97) EP 3321450	(47) 24.04.2024
(97) EP 2745955	(47) 24.04.2024	(97) EP 3107476	(47) 24.04.2024	(97) EP 3231712	(47) 24.04.2024	(97) EP 3322428	(47) 24.04.2024
(97) EP 2751838	(47) 24.04.2024	(97) EP 3108916	(47) 24.04.2024	(97) EP 3236635	(47) 24.04.2024	(97) EP 3322594	(47) 24.04.2024
(97) EP 2753724	(47) 24.04.2024	(97) EP 3109828	(47) 24.04.2024	(97) EP 3239759	(47) 24.04.2024	(97) EP 3324545	(47) 24.04.2024
(97) EP 2760279	(47) 24.04.2024	(97) EP 3110345	(47) 24.04.2024	(97) EP 3239979	(47) 24.04.2024	(97) EP 3324985	(47) 24.04.2024
(97) EP 2778730	(47) 24.04.2024	(97) EP 3114066	(47) 24.04.2024	(97) EP 3242607	(47) 24.04.2024	(97) EP 3325636	(47) 24.04.2024
(97) EP 2797745	(47) 24.04.2024	(97) EP 3117236	(47) 24.04.2024	(97) EP 3244530	(47) 24.04.2024	(97) EP 3325798	(47) 24.04.2024
(97) EP 2799287	(47) 24.04.2024	(97) EP 3117408	(47) 24.04.2024	(97) EP 3244574	(47) 24.04.2024	(97) EP 3329134	(47) 24.04.2024
(97) EP 2805307	(47) 24.04.2024	(97) EP 3119304	(47) 24.04.2024	(97) EP 3245457	(47) 24.04.2024	(97) EP 3329577	(47) 24.04.2024
(97) EP 2809968	(47) 24.04.2024	(97) EP 3122262	(47) 24.04.2024	(97) EP 3245657	(47) 24.04.2024	(97) EP 3331776	(47) 24.04.2024
(97) EP 2822647	(47) 24.04.2024	(97) EP 3123388	(47) 24.04.2024	(97) EP 3246936	(47) 24.04.2024	(97) EP 3332649	(47) 24.04.2024
(97) EP 2823642	(47) 24.04.2024	(97) EP 3135606	(47) 24.04.2024	(97) EP 3249358	(47) 24.04.2024	(97) EP 3333024	(47) 24.04.2024
(97) EP 2828740	(47) 24.04.2024	(97) EP 3137271	(47) 24.04.2024	(97) EP 3249679	(47) 24.04.2024	(97) EP 3333266	(47) 24.04.2024
(97) EP 2836846	(47) 24.04.2024	(97) EP 3137332	(47) 24.04.2024	(97) EP 3250595	(47) 24.04.2024	(97) EP 3333648	(47) 24.04.2024
(97) EP 2840652	(47) 24.04.2024	(97) EP 3138670	(47) 24.04.2024	(97) EP 3250619	(47) 24.04.2024	(97) EP 3333851	(47) 24.04.2024
(97) EP 2841600	(47) 24.04.2024	(97) EP 3140995	(47) 24.04.2024	(97) EP 3251568	(47) 24.04.2024	(97) EP 3334429	(47) 24.04.2024
(97) EP 2843545	(47) 24.04.2024	(97) EP 3141330	(47) 24.04.2024	(97) EP 3254796	(47) 24.04.2024	(97) EP 3334951	(47) 24.04.2024
(97) EP 2863447	(47) 24.04.2024	(97) EP 3141775	(47) 24.04.2024	(97) EP 3255839	(47) 24.04.2024	(97) EP 3342226	(47) 24.04.2024
(97) EP 2863801	(47) 24.04.2024	(97) EP 3141954	(47) 24.04.2024	(97) EP 3256220	(47) 24.04.2024	(97) EP 3344133	(47) 24.04.2024
(97) EP 2865028	(47) 24.04.2024	(97) EP 3142510	(47) 24.04.2024	(97) EP 3256533	(47) 24.04.2024	(97) EP 3344993	(47) 24.04.2024
(97) EP 2870552	(47) 24.04.2024	(97) EP 3144668	(47) 24.04.2024	(97) EP 3257497	(47) 24.04.2024	(97) EP 3345078	(47) 24.04.2024
(97) EP 2872683	(47) 24.04.2024	(97) EP 3145590	(47) 24.04.2024	(97) EP 3258822	(47) 24.04.2024	(97) EP 3345344	(47) 24.04.2024
(97) EP 2882897	(47) 24.04.2024	(97) EP 3149275	(47) 24.04.2024	(97) EP 3259412	(47) 24.04.2024	(97) EP 3345699	(47) 24.04.2024
(97) EP 2883104	(47) 24.04.2024	(97) EP 3153101	(47) 24.04.2024	(97) EP 3261451	(47) 24.04.2024	(97) EP 3346712	(47) 24.04.2024
(97) EP 2907170	(47) 24.04.2024	(97) EP 3155385	(47) 24.04.2024	(97) EP 3262851	(47) 24.04.2024	(97) EP 3347339	(47) 24.04.2024
(97) EP 2908941	(47) 24.04.2024	(97) EP 3157565	(47) 24.04.2024	(97) EP 3265529	(47) 24.04.2024	(97) EP 3349550	(47) 24.04.2024
(97) EP 2913514	(47) 24.04.2024	(97) EP 3158181	(47) 24.04.2024	(97) EP 3265937	(47) 24.04.2024	(97) EP 3349847	(47) 24.04.2024
(97) EP 2916717	(47) 24.04.2024	(97) EP 3158531	(47) 24.04.2024	(97) EP 3267568	(47) 24.04.2024	(97) EP 3350681	(47) 24.04.2024
(97) EP 2930873	(47) 24.04.2024	(97) EP 3163326	(47) 24.04.2024	(97) EP 3270883	(47) 24.04.2024	(97) EP 3352992	(47) 24.04.2024
(97) EP 2933788	(47) 24.04.2024	(97) EP 3163365	(47) 24.04.2024	(97) EP 3272168	(47) 24.04.2024	(97) EP 3353591	(47) 24.04.2024
(97) EP 2938273	(47) 24.04.2024	(97) EP 3173193	(47) 24.04.2024	(97) EP 3272222	(47) 24.04.2024	(97) EP 3354090	(47) 24.04.2024
(97) EP 2940056	(47) 24.04.2024	(97) EP 3173781	(47) 24.04.2024	(97) EP 3273836	(47) 24.04.2024	(97) EP 3355745	(47) 24.04.2024
(97) EP 2945898	(47) 24.04.2024	(97) EP 3177247	(47) 24.04.2024	(97) EP 3274014	(47) 24.04.2024	(97) EP 3355894	(47) 24.04.2024
(97) EP 2948049	(47) 24.04.2024	(97) EP 3177711	(47) 24.04.2024	(97) EP 3274921	(47) 24.04.2024	(97) EP 3356595	(47) 24.04.2024
(97) EP 2951579	(47) 24.04.2024	(97) EP 3179239	(47) 24.04.2024	(97) EP 3279634	(47) 24.04.2024	(97) EP 3357843	(47) 24.04.2024
(97) EP 2960307	(47) 24.04.2024	(97) EP 3179794	(47) 24.04.2024	(97) EP 3279819	(47) 24.04.2024	(97) EP 3359138	(47) 24.04.2024
(97) EP 2962067	(47) 24.04.2024	(97) EP 3182485	(47) 24.04.2024	(97) EP 3280677	(47) 24.04.2024	(97) EP 3364150	(47) 24.04.2024
(97) EP 2964072	(47) 24.04.2024	(97) EP 3182523	(47) 24.04.2024	(97) EP 3280981	(47) 24.04.2024	(97) EP 3365063	(47) 24.04.2024
(97) EP 2964403	(47) 24.04.2024	(97) EP 3183957	(47) 24.04.2024	(97) EP 3281003	(47) 24.04.2024	(97) EP 3365396	(47) 24.04.2024
(97) EP 2964591	(47) 24.04.2024	(97) EP 3184188	(47) 24.04.2024	(97) EP 3281238	(47) 24.04.2024	(97) EP 3367132	(47) 24.04.2024
(97) EP 2966591	(47) 24.04.2024	(97) EP 3186034	(47) 24.04.2024	(97) EP 3283124	(47) 24.04.2024	(97) EP 3367227	(47) 24.04.2024
(97) EP 2967475	(47) 24.04.2024	(97) EP 3188171	(47) 24.04.2024	(97) EP 3283409	(47) 24.04.2024	(97) EP 3367685	(47) 24.04.2024
(97) EP 2969133	(47) 24.04.2024	(97) EP 3188261	(47) 24.04.2024	(97) EP 3284889	(47) 24.04.2024	(97) EP 3367948	(47) 24.04.2024
(97) EP 2969864	(47) 24.04.2024	(97) EP 3188369	(47) 24.04.2024	(97) EP 3285086	(47) 24.04.2024	(97) EP 3368474	(47) 24.04.2024
(97) EP 2970896	(47) 24.04.2024	(97) EP 3192069	(47) 24.04.2024	(97) EP 3287041	(47) 24.04.2024	(97) EP 3368994	(47) 24.04.2024
(97) EP 2971222	(47) 24.04.2024	(97) EP 3195548	(47) 24.04.2024	(97) EP 3287166	(47) 24.04.2024	(97) EP 3370099	(47) 24.04.2024

(97) EP 4181682	(47) 24.04.2024	(97) EP 4188723	(47) 24.04.2024	(97) EP 4206843	(47) 24.04.2024	(97) EP 4241129	(47) 24.04.2024
(97) EP 4181713	(47) 24.04.2024	(97) EP 4188999	(47) 24.04.2024	(97) EP 4207432	(47) 24.04.2024	(97) EP 4242397	(47) 24.04.2024
(97) EP 4181726	(47) 24.04.2024	(97) EP 4189389	(47) 24.04.2024	(97) EP 4208741	(47) 24.04.2024	(97) EP 4242579	(47) 24.04.2024
(97) EP 4181748	(47) 24.04.2024	(97) EP 4189489	(47) 24.04.2024	(97) EP 4209636	(47) 24.04.2024	(97) EP 4244731	(47) 24.04.2024
(97) EP 4181753	(47) 24.04.2024	(97) EP 4189718	(47) 24.04.2024	(97) EP 4212350	(47) 24.04.2024	(97) EP 4245561	(47) 24.04.2024
(97) EP 4181849	(47) 24.04.2024	(97) EP 4191962	(47) 24.04.2024	(97) EP 4212398	(47) 24.04.2024	(97) EP 4245619	(47) 24.04.2024
(97) EP 4182129	(47) 24.04.2024	(97) EP 4192112	(47) 24.04.2024	(97) EP 4212777	(47) 24.04.2024	(97) EP 4245948	(47) 24.04.2024
(97) EP 4182322	(47) 24.04.2024	(97) EP 4192311	(47) 24.04.2024	(97) EP 4213427	(47) 24.04.2024	(97) EP 4247672	(47) 24.04.2024
(97) EP 4182323	(47) 24.04.2024	(97) EP 4192713	(47) 24.04.2024	(97) EP 4214898	(47) 24.04.2024	(97) EP 4251040	(47) 24.04.2024
(97) EP 4182513	(47) 24.04.2024	(97) EP 4193070	(47) 24.04.2024	(97) EP 4215151	(47) 24.04.2024	(97) EP 4251467	(47) 24.04.2024
(97) EP 4182679	(47) 24.04.2024	(97) EP 4193073	(47) 24.04.2024	(97) EP 4217291	(47) 24.04.2024	(97) EP 4253155	(47) 24.04.2024
(97) EP 4182684	(47) 24.04.2024	(97) EP 4193120	(47) 24.04.2024	(97) EP 4218453	(47) 24.04.2024	(97) EP 4253738	(47) 24.04.2024
(97) EP 4182739	(47) 24.04.2024	(97) EP 4194269	(47) 24.04.2024	(97) EP 4220016	(47) 24.04.2024	(97) EP 4254202	(47) 24.04.2024
(97) EP 4182753	(47) 24.04.2024	(97) EP 4194637	(47) 24.04.2024	(97) EP 4220611	(47) 24.04.2024	(97) EP 4260694	(47) 24.04.2024
(97) EP 4182796	(47) 24.04.2024	(97) EP 4195870	(47) 24.04.2024	(97) EP 4221476	(47) 24.04.2024	(97) EP 4263985	(47) 24.04.2024
(97) EP 4182820	(47) 24.04.2024	(97) EP 4196563	(47) 24.04.2024	(97) EP 4221983	(47) 24.04.2024	(97) EP 4265930	(47) 24.04.2024
(97) EP 4182826	(47) 24.04.2024	(97) EP 4197486	(47) 24.04.2024	(97) EP 4222029	(47) 24.04.2024	(97) EP 4269199	(47) 24.04.2024
(97) EP 4182984	(47) 24.04.2024	(97) EP 4197682	(47) 24.04.2024	(97) EP 4223363	(47) 24.04.2024	(97) EP 4270917	(47) 24.04.2024
(97) EP 4183120	(47) 24.04.2024	(97) EP 4198248	(47) 24.04.2024	(97) EP 4223364	(47) 24.04.2024	(97) EP 4272603	(47) 24.04.2024
(97) EP 4183951	(47) 24.04.2024	(97) EP 4198458	(47) 24.04.2024	(97) EP 4227499	(47) 24.04.2024	(97) EP 4275330	(47) 24.04.2024
(97) EP 4183971	(47) 24.04.2024	(97) EP 4198817	(47) 24.04.2024	(97) EP 4229800	(47) 24.04.2024	(97) EP 4279792	(47) 24.04.2024
(97) EP 4184028	(47) 24.04.2024	(97) EP 4199108	(47) 24.04.2024	(97) EP 4230392	(47) 24.04.2024	(97) EP 4281709	(47) 24.04.2024
(97) EP 4184353	(47) 24.04.2024	(97) EP 4200485	(47) 24.04.2024	(97) EP 4231197	(47) 24.04.2024	(97) EP 4282092	(47) 24.04.2024
(97) EP 4184936	(47) 24.04.2024	(97) EP 4201192	(47) 24.04.2024	(97) EP 4234138	(47) 24.04.2024	(97) EP 4286584	(47) 24.04.2024
(97) EP 4185518	(47) 24.04.2024	(97) EP 4204029	(47) 24.04.2024	(97) EP 4234351	(47) 24.04.2024	(97) EP 4293365	(47) 24.04.2024
(97) EP 4185876	(47) 24.04.2024	(97) EP 4204526	(47) 24.04.2024	(97) EP 4238502	(47) 24.04.2024	(97) EP 4297103	(47) 24.04.2024
(97) EP 4186042	(47) 24.04.2024	(97) EP 4206390	(47) 24.04.2024	(97) EP 4239184	(47) 24.04.2024		
(97) EP 4188578	(47) 24.04.2024	(97) EP 4206391	(47) 24.04.2024	(97) EP 4239205	(47) 24.04.2024		

Zveřejněné překlady evropských patentových spisů

U následujících udělených evropských patentů s účinkem pro Českou republiku byl majitelem předložen překlad patentového spisu do českého jazyka (§ 35c odst. 2 až 4 zákona č. 527/1990 Sb., v platném znění). Údaje jsou řazeny vzestupně podle čísel evropských patentů.

(97) EP 2395968		B29C 65/00	(2006.01)
(47) 17.01.2024		B29C 65/08	(2006.01)
(97) 19.08.2010		B29C 65/74	(2006.01)
(51) A61K 9/00	(2006.01)	(96) 04.12.2013	
A61K 9/16	(2006.01)	(96) 13811706.4	
A61K 9/20	(2006.01)	(73) Albany International Corp., Rochester, NH 03867, US	
A61K 31/431	(2006.01)	(72) BOTELHO, Joseph, P., Lincoln, RI 02856, US	
A61K 31/7004	(2006.01)	LASKORSKI, Victor, P., N. Attleborough, MA 02760, US	
A61P 3/04	(2006.01)	MASTIN, James, P., Rochester, NH 03867, US	
A61P 3/06	(2006.01)	RADEMAN, Jennifer, L., Pittsville, WI 54466, US	
A61P 3/10	(2006.01)	(54) Metoda svařování oblasti švu průmyslové tkaniny pomocí ultrazvukového svařování	
A61K 9/48	(2006.01)	(32) 201213730101	
A61P 3/00	(2006.01)	(31) 28.12.2012	
A61P 3/08	(2006.01)	(33) US	
(96) 11.02.2010		(86) PCT/US2013/073166	
(96) 10703652.7		(87) WO 2014/105376	
(73) Boehringer Ingelheim International GmbH, 55216 Ingelheim am Rhein, DE		(74) ŽOVICOVÁ & ŽOVIC IP, s.r.o., Záhradnícka 36, Bratislava 82108	
(72) EISENREICH, Wolfram, 55216 Ingelheim Am Rhein, DE			
LADYZHYNSKY, Nadia S., Ridgefield, CT 06877, US		(97) EP 3134213	
LI, Danping, Ridgefield, CT 06877, US		(47) 13.03.2024	
SCHULTZ, Leon, Ridgefield, CT 06877, US		(97) 29.10.2015	
WANG, Zeren, Ridgefield, CT 06877, US		(51) B03C 7/08	(2006.01)
MACHA, Sreeraj, Ridgefield, CT 06877, US		B65G 15/44	(2006.01)
BARTA, Albert, 55216 Ingelheim Am Rhein, DE		F16G 1/14	(2006.01)
(54) Farmaceutická kompozice obsahující glukopyranosyl difenylmetanové deriváty, její farmaceutická dávková forma, způsob její přípravy a její použití ke zlepšení kontroly glykémie u pacienta		B03C 7/00	(2006.01)
(32) 152317 P, 254033 P		B65G 15/30	(2006.01)
(31) 13.02.2009, 22.10.2009		B65G 15/42	(2006.01)
(33) US, US		(96) 24.04.2014	
(86) PCT/EP2010/051737		(96) 14729521.6	
(87) WO 2010/092126		(73) Separation Technologies LLC, Needham, MA 02494, US	
(74) JUDr. Petra Sauvage de Brantes, Korunní 810/104, Praha 10, Vinohrady, 10100		(72) FLYNN, Kyle P., Ashland, MA 01721, US	
		RIVERA-ORTIZ, Jose L., Canton, MA 02021, US	
		SERT, Bulent, Marblehead, MA 01945, US	
		(54) Zlepšený souvislý pás pro pásová separační zařízení	
		(86) PCT/US2014/035287	
		(87) WO 2015/163883	
		(74) THK Legal s.r.o., Přístavní 24, Praha 7, 17000	
(97) EP 2938779			
(47) 03.04.2024		(97) EP 3215147	
(97) 03.07.2014		(47) 28.02.2024	
(51) D21F 1/00	(2006.01)		
D06H 5/00	(2006.01)		

- (97) 12.05.2016
(51) **C07C 225/20** (2006.01)
A61P 25/02 (2006.01)
A61P 25/22 (2006.01)
A61P 25/24 (2006.01)
A61P 25/28 (2006.01)
A61K 31/135 (2006.01)
- (96) 04.11.2015
(96) 15856205.8
(73) ACADIA Pharmaceuticals Inc., San Diego, CA 92130, US
(72) NIVOROZHKIN, Alex, West Roxbury, MA 02132, US
LANDRAU, Nelson, Marlborough, MA 01752, US
- (54) **Neuro-tlumivé norketaminové sloučeniny a způsoby**
(32) 201462074645 P
(31) 04.11.2014
(33) US
(86) PCT/US2015/059113
(87) WO 2016/073653
(74) PatentEnter s.r.o., Koliště 1965/13a, Brno, Černá Pole, 60200
-
- (97) **EP 3236249**
(47) 13.03.2024
(97) 23.06.2016
(51) **G01N 27/417** (2006.01)
G01N 33/00 (2006.01)
G01N 27/407 (2006.01)
- (96) 16.11.2015
(96) 15870437.9
(73) Joint Stock Company "Akme-Engineering", Moscow 115035, RU
(72) MARTYNOV, Petr Nikiforovich, Obninsk Kaluzhskaya obl. 249030, RU
CHERNOV, Michail Efimovich, Obninsk Kaluzhskaya obl. 249030, RU
STOROZHENKO, Alexsey Nikolaevich, Obninsk Kaluzhskaya obl. 249034, RU
SHELEMETJEV, Vasilij Mihailovich, Obninsk Kaluzhskaya obl. 249030, RU
RU
SADOVNICHYI, Roman Petrovich, Obninsk Kaluzhskaya obl. 249030, RU
- (54) **Senzor pro detekování vodíku v kapalném a plynovém médiu**
(32) 2014150468
(31) 15.12.2014
(33) RU
(86) PCT/RU2015/000789
(87) WO 2016/099329
(74) Havlík Švorčík a partneři, advokátní a patentová kancelář, JUDr. Michal Havlík, Hálkova 1406/2, Praha 2, Nové Město, 12000
-
- (97) **EP 3240444**
(47) 07.02.2024
(97) 07.07.2016
(51) **A24F 40/20** (2020.01)
A24F 40/46 (2020.01)
A24F 40/50 (2020.01)
- (96) 18.12.2015
(96) 15822928.6
(73) Nicoventures Trading Limited, London WC2R 3LA, GB
(72) LITTEN, Neil, London Greater London SW1W 9SR, GB
- (54) **Zařízení pro přístroj pro zahřívání kouřitelného materiálu**
(32) 201423314
(31) 29.12.2014
(33) GB
(86) PCT/EP2015/080589
(87) WO 2016/107765
(74) PatentEnter s.r.o., Koliště 1965/13a, Brno, Černá Pole, 60200
-
- (97) **EP 3265084**
(47) 22.11.2023
(97) 09.09.2016
(51) **A61K 31/436** (2006.01)
A61K 31/519 (2006.01)
- (96) 02.03.2016
(96) 16759417.5
(73) Pharmacyclics LLC, North Chicago, IL 60064, US
(72) ATLURI, Harisha, Palo Alto, CA 94306, US
CHONG, Ching, Wah, Fremont, CA 94536, US
KUEHL, Robert, San Francisco, CA 94133, US
TAN, Heow, Cupertino, CA 95014, US
- (54) **Farmaceutické přípravky obsahující inhibitor brutonovy tyrosinkinázy**
(32) 201562127717 P, 201562193518 P
(31) 03.03.2015, 16.07.2015
(33) US, US
(86) PCT/US2016/020467
(87) WO 2016/141068
(74) FAJNOR IP s.r.o., Pobežní 249/46, Praha 8, Karlín, 18600
-
- (97) **EP 3340971**
(47) 13.03.2024
(97) 02.03.2017
(51) **A61K 31/135** (2006.01)
A61K 31/137 (2006.01)
A61P 25/08 (2006.01)
- (96) 24.08.2016
(96) 16840062.0
(73) Zogenix International Limited, Maidenhead Berkshire SL6 1RL, GB
(72) FARR, Stephen J., Orinda, California 94563, US
GALER, Bradley S., West Chester, Pennsylvania 19382, US
- (54) **Způsoby léčby lennoxova-gastautova syndromu pomocí fenfluraminu**
(32) 201562209090 P
(31) 24.08.2015
(33) US
(86) PCT/US2016/048470
(87) WO 2017/035267
(74) THK Legal s.r.o., Přístavní 531/24, Praha 7, Holešovice, 17000
-
- (97) **EP 3420111**
(47) 24.01.2024
(97) 31.08.2017
(51) **C21D 8/00** (2006.01)
C21D 1/673 (2006.01)
C21D 1/19 (2006.01)
C21D 9/00 (2006.01)
C21D 1/34 (2006.01)
C21D 1/667 (2006.01)
C21D 1/62 (2006.01)
- (96) 25.01.2017
(96) 17704171.2
(73) Schwartz GmbH, 52152 Simmerath, DE
(72) WILDEN, Frank, 52152 Simmerath, DE
WINKEL, Jörg, 52385 Nideggen-Schmidt, DE
REINARTZ, Andreas, 52156 Monschau, DE
- (54) **Způsob cíleného tepelného zpracování ocelového dílce, individuálního pro pásma dílce**
(32) 102016202766
(31) 23.02.2016
(33) DE
(86) PCT/EP2017/051511
(87) WO 2017/144217
(74) Havlík Švorčík a partneři, advokátní a patentová kancelář, JUDr. Martin Švorčík, Hálkova 1406/2, Praha 2, Nové Město, 12000
-
- (97) **EP 3423456**
(47) 27.12.2023
(97) 08.09.2017
(51) **C07D 495/04** (2006.01)
A61K 31/519 (2006.01)
A61P 3/00 (2006.01)
A61P 3/06 (2006.01)
- (96) 01.03.2017
(96) 17711446.9
(73) Gilead Apollo, LLC, Foster City, CA 94404, US
ALEXANDER, Katy, Foster City California 94404, US
AMEDIO, John C., Jr., Foster City California 94404, US
CALIMSIZ, Selcuk, Foster City California 94404, US
MORRISON, Henry, Foster City California 94404, US
SABOURIN, Kyle, Foster City California 94404, US
GEIER, Michael, Foster City California 94404, US
HARRIMAN, Geraldine C., Foster City California 94404, US
HU, Sijun, Foster City California 94404, US
LAWSON, Jon P., Foster City California 94404, US
SCOTT, Mark E., Foster City California 94404, US
VARGHESE, Vimal, Foster City California 94404, US
VARIA, Kunal Arvind, Foster City California 94404, US

WANG, Xiaotian, Foster City California 94404, US
YANG, Xiaowei, Foster City California 94404, US
(54) **Pevné formy ACC inhibitoru thienopyrimidindionu a způsoby jejich výroby**
(32) 201662302755 P, 201662303237 P
(31) 02.03.2016, 03.03.2016
(33) US, US
(86) PCT/US2017/020271
(87) WO 2017/151816
(74) Havlík Švorčík a partneři, advokátní a patentová kancelář, JUDr. Michal Havlík, Hálkova 1406/2, Praha 2, Nové Město, 12000

(97) **EP 3429618**
(47) 21.02.2024
(97) 21.09.2017
(51) **A61K 39/00** (2006.01)
(96) 14.03.2017
(96) 17711617.5
(73) Amal Therapeutics SA, 1205 Geneva, CH
(72) DEROUAZI, Madiha, 1218 Grand-Saconnex, CH
BELNOUE, Elodie, 1208 Geneva, CH
(54) **Kombinace modulátoru imunitního kontrolního bodu a komplexu zahrnujícího peptid penetrující buňky, náklad a agonistu peptidu TLR pro použití v lékařství**
(32) PCT/EP2016/000472, PCT/EP2016/070264
(31) 16.03.2016, 26.08.2016
(33) EP, EP
(86) PCT/EP2017/056034
(87) WO 2017/157964
(74) JUDr. Petra Sauvage de Brantes, Korunní 810/104, Praha 10, Vinohrady, 10100

(97) **EP 3438460**
(47) 20.03.2024
(97) 06.02.2019
(51) **F04D 19/04** (2006.01)
F04D 27/00 (2006.01)
(96) 04.08.2017
(96) 17185000.1
(73) PFEIFFER VACUUM GMBH, 35614 Asslar, DE
(72) Hofmann, Jan, 35305 Grünberg, DE
Schneider, Florian, 35305 Grünberg, DE
(54) **Vakuové čerpadlo**
(74) KANIA, SEDLÁK, SMOLA, s.r.o., Mendlovo náměstí 907/1a, Brno, Staré Brno, 60300

(97) **EP 3494308**
(47) 03.04.2024
(97) 08.02.2018
(51) **F04D 29/063** (2006.01)
F04D 19/04 (2006.01)
F16C 33/66 (2006.01)
F16N 7/12 (2006.01)
F16N 7/36 (2006.01)
F04D 29/059 (2006.01)
(96) 31.07.2017
(96) 17748904.4
(73) Edwards Limited, Burgess Hill, Sussex RH15 9TW, GB
(72) PERRINO, Nicola, Burgess Hill Sussex RH15 9TW, GB
(54) **Turbomolekulární čerpadlo s přírodním systémem maziva**
(32) 201613464
(31) 04.08.2016
(33) GB
(86) PCT/GB2017/052228
(87) WO 2018/025023
(74) Havlík Švorčík a partneři, advokátní a patentová kancelář, JUDr. Otakar Švorčík, Hálkova 1406/2, Praha 2, Nové Město, 12000

(97) **EP 3495745**
(47) 06.03.2024
(97) 12.06.2019
(51) **F24D 19/10** (2006.01)
(96) 29.11.2018
(96) 18209184.3
(73) Gebr. Kemper GmbH + Co. KG, 57462 Olpe, DE
(72) Diekman, Robin, 46325 Borken, DE

Spöler, Thomas, 51427 Bergisch Gladbach, DE
(54) **Samoregulační regulátor diferenčního tlaku pro systém pitné vody a systém pitné vody s takovým regulátorem diferenčního tlaku**
(32) 202017006304 U
(31) 07.12.2017
(33) DE
(74) THK Legal s.r.o., Přístavní 531/24, Praha 7, Holešovice, 17000

(97) **EP 3558667**
(47) 20.03.2024
(97) 28.06.2018
(51) **C23C 22/83** (2006.01)
C23C 22/78 (2006.01)
C09D 179/02 (2006.01)
C08G 73/02 (2006.01)
C09D 5/00 (2006.01)
C23F 11/173 (2006.01)
C09D 7/63 (2018.01)
C23C 22/34 (2006.01)
C23C 22/53 (2006.01)
C23C 22/56 (2006.01)
B05D 7/00 (2006.01)
C08K 5/105 (2006.01)
C09D 133/00 (2006.01)
C23C 22/48 (2006.01)
C23C 22/50 (2006.01)
(96) 22.12.2017
(96) 17885384.2
(73) Henkel AG & Co. KGaA, 40589 Düsseldorf, DE
(72) RECTOR, Louis Patrick, Rochester Hills Michigan 48306, US
VONK, Donald Robb, Clinton Township Michigan 48036, US
(54) **Úprava kovových podkladů s konverzním povlakem předem vytvořenými reakčními produkty katecholových sloučenin a funkcionalizovaných koreaktantních sloučenin**
(32) 201662437696 P
(31) 22.12.2016
(33) US
(86) PCT/US2017/068138
(87) WO 2018/119376
(74) JUDr. Petra Sauvage de Brantes, Korunní 810/104, Praha 10, Vinohrady, 10100

(97) **EP 3559298**
(47) 24.01.2024
(97) 28.06.2018
(51) **C22C 38/04** (2006.01)
C21D 8/02 (2006.01)
C21D 9/46 (2006.01)
C21D 1/20 (2006.01)
C21D 1/22 (2006.01)
C22C 38/00 (2006.01)
C22C 38/02 (2006.01)
C22C 38/06 (2006.01)
C22C 38/08 (2006.01)
C22C 38/12 (2006.01)
C22C 38/14 (2006.01)
C22C 38/16 (2006.01)
C22C 38/28 (2006.01)
C22C 38/32 (2006.01)
C22C 38/38 (2006.01)
C22C 38/58 (2006.01)
(96) 15.12.2017
(96) 17825618.6
(73) ArcelorMittal, 1160 Luxembourg, LU
(72) PIPARD, Jean-Marc, 57130 Vaux, FR
THENOT, Marc Olivier, 57360 Malancourt-La-Montagne, FR
(54) **Temperovaný a potažený ocelový plech s výbornou tvarovatelností a způsob jeho výroby**
(32) PCT/IB2016/057907
(31) 21.12.2016
(33) IB
(86) PCT/IB2017/057996
(87) WO 2018/116099
(74) Mgr. Ing. Hana Holasová, patentová zástupkyně, Křížová 105/4, Brno, Staré Brno, 60300

(97) EP 3609886		(33) EP	
(47) 07.02.2024		(86) PCT/EP2018/055871	
(97) 18.10.2018		(87) WO 2018/192709	
(51) C07D 413/14	(2006.01)	(74) JUDr. Petra Sauvage de Brantes, Korunní 810/104, Praha 10, Vinohrady, 10100	
A61K 31/44	(2006.01)		
A61K 31/443	(2006.01)		
A61K 31/506	(2006.01)		
C07D 403/14	(2006.01)		
C07D 471/04	(2006.01)		
A61P 25/02	(2006.01)		
A61P 35/00	(2006.01)		
(96) 13.04.2018			
(96) 18721632.0			
(73) Biogen MA Inc., Cambridge, MA 02142, US			
(72) HOPKINS, Brian, T., Newton, MA 02460, US			
MA, Bin, Arlington, MA 02476, US			
PRINCE, Robin, Sharon, MA 02067, US			
MARX, Isaac, Arlington, MA 02474, US			
LYSSIKATOS, Joseph, P., Piedmont, CA 94610, US			
ZHENG, Fengmei, Quincy, MA 02169, US			
PETERSON, Matthew, Hopkinton, MA 01748, US			
PATIENCE, Daniel, B., Arlington, MA 02474, US			
(54) Benzoazepinové analogy jako inhibiční činidla pro brutonovú tyrosinkinázu			
(32) 201762485745 P			
(31) 14.04.2017			
(33) US			
(86) PCT/US2018/027415			
(87) WO 2018/191577			
(74) ŽOVICOVÁ & ŽOVIC IP, s.r.o., Záhradnícka 36, Bratislava, 82108			
(97) EP 3612342			
(47) 28.02.2024			
(97) 25.10.2018			
(51) B23K 26/00	(2014.01)		
B23K 26/53	(2014.01)		
B23K 26/0622	(2014.01)		
B28D 5/00	(2006.01)		
B23K 103/00	(2006.01)		
(96) 15.01.2018			
(96) 18700578.0			
(73) Siltecta GmbH, 01099 Dresden, DE			
(72) SWOBODA, Marko, 01097 Dresden, DE			
RIESKE, Ralf, 01099 Dresden, DE			
BEYER, Christian, 09599 Freiberg, DE			
RICHTER, Jan, 01277 Dresden, DE			
(54) Způsob výroby waferů s definovaně orientovanými modifikačními liniemi			
(32) 102017003830, 102017007585			
(31) 20.04.2017, 11.08.2017			
(33) DE, DE			
(86) PCT/EP2018/050897			
(87) WO 2018/192689			
(74) Rott, Růžička & Guttman a spol., Výskočilova 1566, Praha 4, Michle, 14000			
(97) EP 3612663			
(47) 06.03.2024			
(97) 25.10.2018			
(51) C23C 22/36	(2006.01)		
C23C 22/73	(2006.01)		
C23C 22/78	(2006.01)		
(96) 09.03.2018			
(96) 18716514.7			
(73) Henkel AG & Co. KGaA, 40589 Düsseldorf, DE			
(72) BROUWER, Jan-Willem, 47877 Willich, DE			
PILAREK, Frank-Oliver, 50127 Bergheim, DE			
RESANO ARTALEJO, Fernando Jose, 40597 Düsseldorf, DE			
KRÖMER, Jens, 41470 Neuss, DE			
HAMACHER, Matthias, 50354 Hürth, DE			
LESEUR, Thibault, 50321 Brühl, DE			
BALZER, Marc, 40599 Düsseldorf, DE			
(54) Způsob zinkového fosfátování tvořícího povlak na kovových součástech v řadě			
(32) 17167478			
(31) 21.04.2017			
(97) EP 3614394			
(47) 21.02.2024			
(97) 26.02.2020			
(51) G16Z 99/00	(2019.01)		
A61B 5/145	(2006.01)		
G16H 50/20	(2018.01)		
(96) 14.06.2011			
(96) 19192445.5			
(73) F. Hoffmann-La Roche AG, 4070 Basel, CH			
(72) BOUSAMRA, Steven, Carmel, Indiana 46033, US			
DUKE, David L., Fishers, Indiana 46037, US			
PERCIVAL, Matt, Goleta, California 93117-4908, US			
SONI, Abhishek S., Indianapolis, Indiana 46280, US			
(54) Systémy optimalizace inzulinu a způsoby testování s upraveným výstupním kritériem zohledňujícím systémový šum spojený s biomarkery			
(32) 81879510			
(31) 18.06.2010			
(33) US			
(74) JUDr. Petra Sauvage de Brantes, Korunní 810/104, Praha 10, Vinohrady, 10100			
(97) EP 3618991			
(47) 17.04.2024			
(97) 08.11.2018			
(51) B23C 5/00	(2006.01)		
B23C 5/10	(2006.01)		
B23C 5/20	(2006.01)		
(96) 23.04.2018			
(96) 18725643.3			
(73) Ingersoll Cutting Tool Company, Rockford, Illinois 61108-2749, US			
(72) NGUYEN, Eric William, South Beloit, Illinois 61080, US			
JOHNSON, William B., Machesney Park, Illinois 61115, US			
ROEPSCH, Dennis Etienne, Cherry Valley, Illinois 61016, US			
(54) Otočný řezný nástroj s axiálně opěrnou řeznou vložkou a kontinuální řeznou hranou			
(32) 201715586647			
(31) 04.05.2017			
(33) US			
(86) PCT/IB2018/052800			
(87) WO 2018/203177			
(74) inventa Patentová a známková kancelária s.r.o., Palisády 50, Bratislava, 811 06			
(97) EP 3622838			
(47) 27.03.2024			
(97) 15.11.2018			
(51) A24F 40/485	(2020.01)		
A24B 15/16	(2020.01)		
A61M 15/06	(2006.01)		
A24F 40/40	(2020.01)		
A24F 40/46	(2020.01)		
A24F 40/20	(2020.01)		
(96) 09.05.2018			
(96) 18799246.6			
(73) KT&G Corporation, Daedeok-gu Daejeon 34337, KR			
(72) KIM, Tae Hun, Yongin-si Gyeonggi-do 16925, KR			
CHOE, Hwan Ock, Gyeongsangnam-do 51254, KR			
(54) Odpařovač a zařízení pro generování aerosolu, které jej obsahuje			
(32) 20170058786, 20170142578, 20180051468			
(31) 11.05.2017, 30.10.2017, 03.05.2018			
(33) KR, KR, KR			
(86) PCT/KR2018/005306			
(87) WO 2018/208078			
(74) THK Legal s.r.o., Přístavní 531/24, Praha 7, Holešovice, 17000			
(97) EP 3632821			
(47) 24.01.2024			
(97) 08.04.2020			
(51) B65G 1/04	(2006.01)		

(96) 24.07.2014		F42B 12/16	(2006.01)
(96) 19211561.6		(96) 31.01.2018	
(73) Ocado Innovation Limited, Hatfield, Herts AL10 9UL, GB		(96) 18705814.4	
(72) STADIE, Robert, Hatfield, Herts AL10 9UL, GB		(73) Transmobil Ltd, 1517 Sofia, BG	
LINDBO, Lars Sverker Ture, Hatfield, Herts AL10 9UL, GB		Petkov, Stancho Petkov, 4330 Sopot, BG	
WHELAN, Matthew, Hatfield, Herts AL10 9UL, GB		(72) PETKOV, Stancho Petkov, 4330 Sopot, BG	
BRETT, Christopher, Hatfield, Herts AL10 9UL, GB		(54) Tandemová kumulativní střela	
(54) Zařízení pro manipulaci s nákladem pro skladovací systém		(32) 390317	
(32) 201314313		(31) 08.11.2017	
(31) 09.08.2013		(33) BG	
(33) GB		(86) PCT/BG2018/000008	
(74) PATENTSERVIS Praha a.s., Na Podkovce 281/10, Praha 4, Podolí, 14700		(87) WO 2019/090399	
		(74) Patent-K s.r.o., Husníkova 2086/22, Praha 5, Stodůlky, 15800	
(97) EP 3666469			
(47) 27.03.2024		(97) EP 3714720	
(97) 17.06.2020		(47) 24.01.2024	
(51) B25C 1/04	(2006.01)	(97) 30.09.2020	
(96) 12.12.2018		(51) A24F 47/00	(2020.01)
(96) 18212051.9		H05B 1/02	(2006.01)
(73) BeA GmbH, 22926 Ahrensburg, DE		(96) 09.08.2017	
(72) BAUER, Joachim, 23843 Bad Oldesloe, DE		(96) 20175393.6	
THEBERATH, Martin, 22889 Tangstedt, DE		(73) Nicoventures Trading Limited, London WC2R 3LA, GB	
(54) Pneumatická hřebíkovačka		(72) MULLIN, Martin Conrad, London WC2R 3LA, GB	
(74) Čermák a spol., JUDr. Karel Čermák Ph.D., LL.M., Elišky Peškové 735/15, Praha 5, 15000		(54) Řídicí obvod pro systém dodávky páry	
		(32) 201614478	
		(31) 25.08.2016	
		(33) GB	
		(74) ŽOVICOVÁ & ŽOVIC IP, s.r.o., Záhradnícka 36, Bratislava, 82108	
(97) EP 3675997			
(47) 17.01.2024		(97) EP 3730543	
(97) 07.03.2019		(47) 07.02.2024	
(51) C10B 53/00	(2006.01)	(97) 28.10.2020	
C10B 53/07	(2006.01)	(51) C08J 9/14	(2006.01)
C10B 1/10	(2006.01)	C08J 9/18	(2006.01)
C10B 47/30	(2006.01)	(96) 18.03.2020	
B09B 3/00	(2022.01)	(96) 20000115.4	
F23G 5/027	(2006.01)	(73) Fraunhofer-Gesellschaft zur Förderung der angewandten Forschung e.V., 80686 München, DE	
(96) 30.08.2018		(72) Dennard, Anja, 76327 Pfinztal, DE	
(96) 18851791.6		Basler, Aaron, 76327 Pfinztal, DE	
(73) Circular Resources (IP) Pte Limited, Singapore 068809, SG		Mack, Christoph, 76437 Pfinztal, DE	
(72) RIDDIFORD, Mark, Wellington 6011, NZ		(54) Způsob výroby expandovatelných nebo alespoň částečně expandovaných polymerních částic na bázi polyaktidu a polymerní částice jím vyrobené	
BREEZE, Wayne, Wellington 6011, NZ		(32) 102019002975	
(54) Systém zpracování odpadu		(31) 26.04.2019	
(32) 201762552080 P		(33) DE	
(31) 30.08.2017		(74) Rott, Růžička & Guttman a spol., Vyskočilova 1566, Praha 4, Michle, 14000	
(33) US			
(86) PCT/IB2018/056653			
(87) WO 2019/043632			
(74) ŽOVICOVÁ & ŽOVIC IP, s.r.o., Záhradnícka 36, Bratislava, 82108			
(97) EP 3689346			
(47) 24.01.2024		(97) EP 3735146	
(97) 05.08.2020		(47) 28.02.2024	
(51) A61K 31/352	(2006.01)	(97) 08.08.2019	
C07D 311/82	(2006.01)	(51) A44B 18/00	(2006.01)
A61P 25/00	(2006.01)	B29C 63/00	(2006.01)
A61P 25/28	(2006.01)	B32B 7/05	(2019.01)
(96) 10.12.2009		B32B 37/12	(2006.01)
(96) 20163561.2		E04B 1/62	(2006.01)
(73) WisTa Laboratories Ltd., Singapore 658066, SG		E04C 2/34	(2006.01)
(72) CLUNAS, Scott, Old Aberdeen, AB24 3UE, GB		F16L 59/02	(2006.01)
STOREY, John Mervyn David, Old Aberdeen, AB24 3UE, GB		B32B 19/04	(2006.01)
RICKARD, Janet Elizabeth, Aberdeen, AB25 2ZD, GB		B32B 7/12	(2006.01)
HORSLEY, David, Aberdeen, AB25 2ZD, GB		(96) 29.01.2019	
HARRINGTON, Charles Robert, Aberdeen, AB25 2ZD, GB		(96) 19747570.0	
WISCHIK, Claude Michel, Aberdeen, AB25 2ZD, GB		(73) Carlisle Construction Materials, LLC, Carlisle PA 17013, US	
(54) 3,6-disubstituované xanthyllové soli pro léčení tauopatie		(72) GARDNER, Robert, Mechanicsburg, PA 17050, US	
(32) 121288 P		BAKER, Matthew, New York 12508-2146, US	
(31) 10.12.2008		SEILER, Steven, Carlisle, PA 17013, US	
(33) US		(54) Přípevnění háčkové fólie na izolační desku	
(74) JUDr. Petra Sauvage de Brantes, Korunní 810/104, Praha 10, Vinohrady, 10100		(32) 201862626477 P, 201862736245 P	
		(31) 05.02.2018, 25.09.2018	
		(33) US, US	
		(86) PCT/US2019/015659	
		(87) WO 2019/152410	
		(74) JUDr. Petra Sauvage de Brantes, Korunní 810/104, Praha 10, Vinohrady,	
(97) EP 3714229			
(47) 28.02.2024			
(97) 16.05.2019			
(51) F42B 12/18	(2006.01)		
F42B 12/10	(2006.01)		

10100					
(97) EP 3736099				H04J 13/20	(2011.01)
(47) 14.02.2024				H04W 72/04	(2023.01)
(97) 11.11.2020				H04L 5/00	(2006.01)
(51) B27N 3/04	(2006.01)			(96) 15.02.2018	
B27N 3/12	(2006.01)			(96) 18906287.0	
B27N 3/20	(2006.01)			(73) NTT DOCOMO, INC., Chiyoda-ku Tokyo 100-6150, JP	
B27N 5/00	(2006.01)			(72) MATSUMURA, Yuki, Tokyo 100-6150, JP	
B29B 13/06	(2006.01)			TAKEDA, Kazuki, Tokyo 100-6150, JP	
B29C 43/02	(2006.01)			NAGATA, Satoshi, Tokyo 100-6150, JP	
B29C 43/20	(2006.01)			(54) Uživatelské koncové zařízení a způsob bezdrátové komunikace	
B29C 43/46	(2006.01)			(86) PCT/JP2018/005353	
B29C 49/00	(2006.01)			(87) WO 2019/159300	
B29C 49/22	(2006.01)			(74) Havlík Švorčík a partneři, advokátní a patentová kancelář, JUDr. Michal Havlík, Hálkova 1406/2, Praha 2, Nové Město, 12000	
B29C 51/00	(2006.01)				
B31B 50/59	(2017.01)			(97) EP 3765088	
B30B 5/02	(2006.01)			(47) 20.03.2024	
B27N 3/22	(2006.01)			(97) 19.09.2019	
B27N 5/02	(2006.01)			(51) A61K 9/107	(2006.01)
B29K 311/10	(2006.01)			A61K 47/44	(2017.01)
B29C 51/08	(2006.01)			A61K 31/05	(2006.01)
B29C 51/16	(2006.01)			A61K 36/185	(2006.01)
(96) 16.03.2017				A61K 36/31	(2006.01)
(96) 20175190.6				A61K 45/06	(2006.01)
(73) PulPac AB, 421 31 Västra Frölunda, SE				A61K 47/54	(2017.01)
(72) LARSSON, Ove, 426 74 Västra Frölunda, SE				A61K 47/10	(2017.01)
LARSSON, Linus, 426 74 Västra Frölunda, SE				A61K 47/14	(2017.01)
(54) Způsob výroby celulózového výrobku zařízením pro tvarování lisování a zařízení pro tvarování lisování				(96) 14.03.2019	
(32) 1630058				(96) 19767230.6	
(31) 18.03.2016				(73) Poviva Corp., Carson City, NV 89701, US	
(33) SE				(72) DOCHERTY, John, Port Perry, ON L9L 1V1, CA	
(74) INPARTNERS GROUP, Ing. Dušan Kendereški, Tuřanka 1583/115g, Brno, Slatina, 62700				BUNKA, Christopher Andrew, Kelowna, BC V1W 5H5, CA	
				(54) Transdermální a/nebo dermální dodávání lipofilních aktivních činidel	
(97) EP 3739234				(32) 201862642737 P	
(47) 14.02.2024				(31) 14.03.2018	
(97) 18.11.2020				(33) US	
(51) F16F 9/348	(2006.01)			(86) PCT/US2019/022278	
F16F 9/32	(2006.01)			(87) WO 2019/178360	
(96) 05.05.2020				(74) PATENTSERVIS Praha a.s., Na Podkovce 281/10, Praha 4, Podolí, 14700	
(96) 20172933.2					
(73) BeijingWest Industries Co. Ltd., 102400 Beijing, CN				(97) EP 3771610	
(72) WRZESI SKI, Jakub, 30-114 Kraków, PL				(47) 24.01.2024	
LUSARCZYK, Pawe, 32-400 My lenice, PL				(97) 03.02.2021	
KAPO KA, Robert, 31-409 Kraków, PL				(51) B61G 11/16	(2006.01)
(54) Sestava tlumiče a píst pro sestavu tlumiče				(96) 29.07.2019	
(32) 201962844008 P, 202010348682				(96) 19188900.5	
(31) 06.05.2019, 28.04.2020				(73) Schneider, Falk, 88239 Wangen i.A., DE	
(33) US, CN				(72) Schneider, Falk, 88239 Wangen i.A., DE	
(74) ZIVKO MIJATOVIC & PARTNERS s.r.o., Jugoslávských partyzánů 639/26, Praha 6, Bubeneč, 16000				(54) Pouzdrový nárazník s mechanickým odporem pro teleskopický pohyb	
				(74) PatentEnter s.r.o., Koliště 1965/13a, Brno, Černá Pole, 60200	
(97) EP 3747754				(97) EP 3782443	
(47) 07.02.2024				(47) 20.03.2024	
(97) 23.05.2019				(97) 24.02.2021	
(51) B63H 8/00	(2020.01)			(51) A01B 73/04	(2006.01)
(96) 16.11.2017				A01B 63/00	(2006.01)
(96) 17840562.7				A01B 63/16	(2006.01)
(73) Fernandez Fernandez, Bernardo, 33209 Gijón (Asturias), ES				(96) 16.07.2020	
Fernandez Fernandez, Pablo, 33211 Gijon, ES				(96) 20186154.9	
Fernandez Fernandez, Pelayo, 33211 Gijon, ES				(73) Horsch Maschinen GmbH, 92421 Schwandorf, DE	
(72) FERNANDEZ FERNANDEZ, Bernardo, 33211 Gijón (Asturias), ES				(72) HORSCH, Michael, 92421 Schwandorf, DE	
(54) Ovládací tyč pro ovládání dronu jako trakční jednotky				(54) Zemědělský stroj na kultivaci půdy pro pěstování řádkových plodin	
(86) PCT/ES2017/070756				(32) 102019122712	
(87) WO 2019/097094				(31) 23.08.2019	
(74) inventa Patentová a známková kancelária s.r.o., Palisády 50, Bratislava 811 06				(33) DE	
				(74) ZIVKO MIJATOVIC & PARTNERS s.r.o., Jugoslávských partyzánů 639/26, Praha 6, Bubeneč, 16000	
(97) EP 3754859				(97) EP 3795288	
(47) 27.03.2024				(47) 21.02.2024	
(97) 22.08.2019				(97) 24.03.2021	
(51) H04B 1/713	(2011.01)			(51) B23K 26/38	(2014.01)
H04L 27/26	(2006.01)			B23K 37/04	(2006.01)
H04J 13/00	(2011.01)			B23K 101/40	(2006.01)
				(96) 08.09.2020	
				(96) 20195029.2	

(73) Disco Corporation, Tokyo 143-8580, JP
(72) Yamamoto, Setsuo, Tokyo 143-8580, JP
Goto, Nobuyuki, Tokyo 143-8580, JP
(54) **Upínací stůl a způsob výroby upínacího stolu**
(32) 2019163638
(31) 09.09.2019
(33) JP
(74) Havlík Švorčík a partneři, advokátní a patentová kancelář, JUDr. Michal Havlík, Hálkova 1406/2, Praha 2, Nové Město, 12000

(97) **EP 3819602**
(47) 14.02.2024
(97) 12.03.2020
(51) **G01F 3/18** (2006.01)
B67D 7/18 (2010.01)
B67D 7/74 (2010.01)
G01F 1/00 (2022.01)
G01F 3/16 (2006.01)
F04B 7/00 (2006.01)
F04B 9/113 (2006.01)
F04B 13/02 (2006.01)
G01F 11/02 (2006.01)
G01F 15/00 (2006.01)

(96) 23.08.2019
(96) 19857682.9
(73) Tatsuno Corporation, Tokyo 108-0073, JP
(72) KOIKE, Tsuyoshi, Tokyo 108-0073, JP
TAKESHIMA, Ayumi, Tokyo 108-0073, JP

(54) **Objemový průtokoměr**
(32) 2018167502, 2018208547
(31) 07.09.2018, 06.11.2018
(33) JP, JP
(86) PCT/JP2019/033097
(87) WO 2020/050064
(74) Rott, Růžička & Guttman a spol., Výskočilova 1566, Praha 4, Michle, 14000

(97) **EP 3838585**
(47) 14.02.2024
(97) 23.06.2021
(51) **B32B 27/10** (2006.01)
C08J 5/04 (2006.01)
D21J 1/08 (2006.01)
D21F 11/12 (2006.01)
B05D 1/26 (2006.01)
B32B 27/12 (2006.01)
B32B 27/20 (2006.01)
C08J 11/06 (2006.01)
B29B 17/00 (2006.01)
B32B 19/02 (2006.01)
B29B 17/02 (2006.01)
B29L 9/00 (2006.01)
B29L 31/00 (2006.01)
B29B 17/04 (2006.01)

(96) 14.03.2014
(96) 20210047.5
(73) Smart Planet Technologies, Inc., Newport Beach, CA 92663, US
(72) TILTON, Christopher R., Dana Point, CA 92639, US
(54) **Znovu rozmělnitelné a recyklovatelné kompozitní obalové výrobky a související způsoby**
(32) 201361782291 P, 201361879888 P
(31) 14.03.2013, 19.09.2013
(33) US, US
(74) Havlík Švorčík a partneři, advokátní a patentová kancelář, JUDr. Michal Havlík, Hálkova 1406/2, Praha 2, Nové Město, 12000

(97) **EP 3851427**
(47) 31.01.2024
(97) 21.07.2021
(51) **C05C 9/00** (2006.01)
C05G 3/90 (2020.01)
C05G 5/20 (2020.01)
C05G 5/30 (2020.01)

(96) 15.01.2020
(96) 20000020.6
(73) Grupa Azoty S.A., 33-101 Tarnow, PL

Grupa Azoty Zaklady Azotowe Chorzów Spółka Akcyjna, 41-503 Chorzów, PL
(72) LUBERDA-DURNAS, Katarzyna, 33-100 Tarnów, PL
JASIAK-MALOTA, Karolina, 42-470 Siewierz, PL
SOCHA, Jan, 33-100 Tarnów, PL
CIERPICH, Anna, 33-103 Tarnów, PL
STACHOW-PIWOWARSKA, Danuta, 33-101 Tarnów, PL
POREBA, Monika, 33-102 Tarnów, PL
(54) **Kapalně rozpouštědlové kompozice obsahující triamid N-(n-butyl)thiofosforečné kyseliny (NBPT) a jejich použití jako přísady k hnojivům obsahujícím amidový dusík**
(74) Havlík Švorčík a partneři, advokátní a patentová kancelář, JUDr. Michal Havlík, Hálkova 1406/2, Praha 2, Nové Město, 12000

(97) **EP 3858375**
(47) 20.03.2024
(97) 04.08.2021
(51) **A61K 38/36** (2006.01)
A61K 38/37 (2006.01)
A61P 7/04 (2006.01)
A61P 7/00 (2006.01)
A61P 7/02 (2006.01)
A61P 43/00 (2006.01)

(96) 11.06.2012
(96) 20216368.9
(73) Takeda Pharmaceutical Company Limited, Osaka-shi, Osaka, JP
(72) Scheiflinger, Friedrich, 1090 Wien, AT
Turecek, Peter, 3400 Klosterneuburg, AT
Ewenstein, Bruce, Brookline, MA Massachusetts 02445-4401, US
Wong, Wing Yen, San Francisco, CA California 94111, US
Suiter, Tobias M., 35083 Wetter, DE

(54) **Léčba koagulační poruchy podáváním rekombinantního VWF**
(32) 201161495884 P, 201161511901 P, 201161523790 P
(31) 10.06.2011, 26.07.2011, 15.08.2011
(33) US, US, US
(74) Havlík Švorčík a partneři, advokátní a patentová kancelář, JUDr. Michal Havlík, Hálkova 1406/2, Praha 2, Nové Město, 12000

(97) **EP 3862490**
(47) 13.03.2024
(97) 11.08.2021
(51) **E02F 3/36** (2006.01)
E02F 9/22 (2006.01)
F16L 37/28 (2006.01)

(96) 28.01.2021
(96) 21154069.5
(73) Kramer-Werke GmbH, 88630 Pfullendorf, DE
(72) Engler, Stephan, 78355 Hohenfels, DE
Schele, Josef, 88410 Bad Wurzach, DE
Anders, Martin, 78355 Hohenfels, DE
(54) **Mobilní pracovní stroj s upínacím zařízením pro upevnění pracovního nástroje**
(32) 102020103320
(31) 10.02.2020
(33) DE
(74) PatentEnter s.r.o., Koliště 1965/13a, Brno, Černá Pole, 60200

(97) **EP 3864430**
(47) 03.04.2024
(97) 16.04.2020
(51) **G01S 7/40** (2006.01)
H01Q 1/42 (2006.01)

(96) 10.10.2019
(96) 19782640.7
(73) Perisens GmbH, 85622 Feldkirchen, DE
(72) PFEIFFER, Florian, 85551 Kirchheim b. München, DE
(54) **Systém a metoda měření radomů**
(32) 18200240
(31) 12.10.2018
(33) EP
(86) PCT/EP2019/077526
(87) WO 2020/074667
(74) ŽOVICOVÁ & ŽOVIC IP, s.r.o., Záhradnícka 36, Bratislava, 82108

(97) **EP 3877300**
(47) 06.03.2024

(97) 14.05.2020		(31) 18.12.2018	
(51) B65G 1/04	(2006.01)	(33) DE	
B65G 1/137	(2006.01)	(86) PCT/EP2019/081210	
G07F 5/26	(2006.01)	(87) WO 2020/126239	
G07F 11/62	(2006.01)	(74) ZIVKO MIJATOVIC & PARTNERS s.r.o., Jugoslávských partyzánů	
G07F 17/00	(2006.01)	639/26, Praha 6, Bubeneč, 16000	
(96) 05.11.2019			
(96) 19802104.0		(97) EP 3900273	
(73) Autostore Technology AS, 5578 Nedre Vats, NO		(47) 07.02.2024	
(72) HATTELAND, Magne, 4025 Stavanger, NO		(97) 25.06.2020	
AUSTRHEIM, Trond, 5590 Etne, NO		(51) H04L 12/40	(2006.01)
(54) Stanice pro poskytování přístupu k obsahu skladovacího zásobníku a automatizovaný skladovací a vyhledávací systém		(96) 17.12.2019	
(32) 20181416		(96) 19829093.4	
(31) 05.11.2018		(73) Robert Bosch GmbH, 70442 Stuttgart, DE	
(33) NO		(72) HARTWICH, Florian, 72762 Reutlingen, DE	
(86) PCT/EP2019/080164		MUTTER, Arthur, 73765 Neuhausen, DE	
(87) WO 2020/094604		(54) Účastnická stanice pro systém sériové sběrnice a způsob komunikace v systému sériové sběrnice	
(74) THK Legal s.r.o., Přístavní 24, Praha 7, 17000		(32) 102018221961	
		(31) 17.12.2018	
(97) EP 3887705		(33) DE	
(47) 27.03.2024		(86) PCT/EP2019/085611	
(97) 04.06.2020		(87) WO 2020/127235	
(51) F16L 41/03	(2006.01)	(74) Čermák a spol., JUDr. Karel Čermák Ph.D., LL.M., Elišky Peškové	
F15D 1/14	(2006.01)	735/15, Praha 5, 15000	
(96) 25.11.2019			
(96) 19890115.9		(97) EP 3908556	
(73) Saint-Gobain Performance Plastics Corporation, Solon, OH 44139, US		(47) 06.03.2024	
(72) HUSCHKE, Michael R., Midland, Michigan 48642, US		(97) 16.07.2020	
(54) Tekutinový rozdělovač		(51) C03B 27/044	(2006.01)
(32) 201862771959 P		C03B 23/025	(2006.01)
(31) 27.11.2018		C03B 27/02	(2006.01)
(33) US		C03B 27/04	(2006.01)
(86) PCT/US2019/063027		C03B 35/20	(2006.01)
(87) WO 2020/112646		(96) 10.01.2020	
(74) FISCHER IP s.r.o., Na hrobcí 294/5, Praha 2, Nové Město, 12800		(96) 20738539.4	
		(73) Glasstech, Inc., Perrysburg, Ohio 43551, US	
(97) EP 3898330		(72) SCHNABEL, JR, James P., Maumee, Ohio 43537, US	
(47) 07.02.2024		NITSCHKE, Dean M., Maumee, Ohio 43537, US	
(97) 25.06.2020		NITSCHKE, David B., Perrysburg, Ohio 43551, US	
(51) B60Q 1/26	(2006.01)	(54) Zařízení pro kalení skleněné tabule a způsob kalení skleněné tabule	
B60R 19/50	(2006.01)	(32) 201962790976 P	
F21S 43/20	(2018.01)	(31) 10.01.2019	
B29C 45/14	(2006.01)	(33) US	
G09F 13/06	(2006.01)	(86) PCT/US2020/013081	
G09F 13/08	(2006.01)	(87) WO 2020/146729	
G09F 21/04	(2006.01)	(74) THK Legal s.r.o., Přístavní 24, Praha 7, 17000	
(96) 13.12.2019			
(96) 19832022.8		(97) EP 3931020	
(73) Compagnie Plastic Omnium, 69007 Lyon, FR		(47) 31.01.2024	
(72) GUILLIER, Stéphane, 01150 SAINTE-JULIE, FR		(97) 03.09.2020	
STABLO, Frédéric, 01150 SAINTE-JULIE, FR		(51) B60K 35/00	(2024.01)
VIDAL, Sophie, 01150 SAINTE-JULIE, FR		B60W 50/14	(2020.01)
(54) Podsvícený prvek karoserie a způsob výroby		B60W 30/14	(2006.01)
(32) 1873061		B60W 60/00	(2020.01)
(31) 17.12.2018		(96) 19.02.2020	
(33) FR		(96) 20706227.4	
(86) PCT/EP2019/085194		(73) VOLKSWAGEN AKTIENGESELLSCHAFT, 38440 Wolfsburg, DE	
(87) WO 2020/126944		(72) SEITZ, Gordon, 38468 Ehra-Lessien, DE	
(74) Rott, Růžička & Guttman a spol., Výsočilova 1566, Praha 4, Michle, 14000		SANDBRINK, Johanna, 38106 Braunschweig, DE	
		PUHLE, Marie, 38518 Gifhorn, DE	
(97) EP 3899438		(54) Způsob provozu informačního systému řidiče v ego vozidle a informační systém řidiče	
(47) 27.03.2024		(32) 102019202576	
(97) 25.06.2020		(31) 26.02.2019	
(51) G01F 1/58	(2006.01)	(33) DE	
G01F 23/24	(2006.01)	(86) PCT/EP2020/054297	
G01B 7/30	(2006.01)	(87) WO 2020/173767	
G01P 5/08	(2006.01)	(74) THK Legal s.r.o., Přístavní 24, Praha 7, 17000	
(96) 13.11.2019			
(96) 19805223.5		(97) EP 3936130	
(73) Endress + Hauser Flowtec AG, 4153 Reinach, CH		(47) 14.02.2024	
(72) BIER, Thomas, 4125 Riehen, CH		(97) 12.01.2022	
(54) Magneticko-indukční sonda pro měření průtoku a měřicí sestava pro stanovení průtoku a úhlu instalace		(51) A61K 31/473	(2006.01)
(32) 102018132600		A61P 25/00	(2006.01)
		A61P 25/14	(2006.01)

(96) A61P 43/00	(2006.01)	LEE, Jin Ho, 300-787 Daejeon-si, KR	
(96) 06.05.2015		CHOI, Jin Soo, 305-750 Daejeon-si, KR	
(96) 21178882.3		KIM, Jin Woong, 305-761 Daejeon-si, KR	
(73) Neurocrine Biosciences, Inc., San Diego, California 92130, US		AHN, Chie Teuk, 305-340 Daejeon-si, KR	
(72) O'BRIEN, Christopher, San Diego, 92130, US		KIM, Jong Ho, 305-804 Daejeon-si, KR	
(54) Dávkovací režim valbenazinu pro léčbu hyperkinetických pohybových poruch		(54) Způsob určování referenční jednotky	
(32) 201461989240 P		(32) 20100126630	
(31) 06.05.2014		(31) 13.12.2010	
(33) US		(33) KR	
(74) JUDr. Petra Sauvage de Brantes, Korunní 810/104, Praha 10, Vinohrady, 10100		(74) Havlík Švorčík a partneři, advokátní a patentová kancelář, JUDr. Michal Havlík, Hálkova 1406/2, Praha 2, Nové Město, 12000	
<hr/>			
(97) EP 3957177		(97) EP 3994134	
(47) 03.04.2024		(47) 24.01.2024	
(97) 22.10.2020		(97) 07.01.2021	
(51) A01N 43/653	(2006.01)	(51) C07D 403/04	(2006.01)
A01N 47/18	(2006.01)	C07D 498/10	(2006.01)
A01P 3/00	(2006.01)	C07D 513/10	(2006.01)
A01N 43/54	(2006.01)	(96) 30.06.2020	
A01N 43/56	(2006.01)	(96) 20734955.6	
A01N 43/40	(2006.01)	(73) Merck Patent GmbH, 64293 Darmstadt, DE	
A01N 43/30	(2006.01)	(72) HEINRICH, Timo, 63579 Freigericht, DE	
A01N 43/88	(2006.01)	(54) Způsob výroby 3,5-difluorbenzylamidu (S)-3-hydroxy-1-(1h-indol-5-yl)-2-oxopyrrolidin-3-karboxylové kyseliny	
A01N 43/713	(2006.01)	(32) 19184056	
A01N 37/50	(2006.01)	(31) 03.07.2019	
(96) 20.04.2020		(33) EP	
(96) 20791025.8		(86) PCT/EP2020/068317	
(73) Kureha Corporation, Chuo-ku Tokyo 103-8552, JP		(87) WO 2021/001328	
(72) TATEISHI, Hideaki, Tokyo 103-8552, JP		(74) Čermák a spol., JUDr. Karel Čermák Ph.D., LL.M., Elišky Peškové 735/15, Praha 5, 15000	
KIMURA, Erina, Tokyo 103-8552, JP			
KOSHIYAMA, Tatsuyuki, Tokyo 103-8552, JP			
ISHIKAWA, Mayumi, Tokyo 103-8552, JP			
(54) Fungicidní činidlo pro zemědělské nebo zahradnické použití, metoda regulace chorob rostlin a výrobek pro použití při regulaci chorob rostlin		(97) EP 4005588	
(32) 2019080497		(47) 07.02.2024	
(31) 19.04.2019		(97) 01.06.2022	
(33) JP		(51) A61K 38/24	(2006.01)
(86) PCT/JP2020/016993		A61P 5/06	(2006.01)
(87) WO 2020/213739		A61P 5/00	(2006.01)
(74) PatentEnter s.r.o., Koliště 1965/13a, Brno, Černá Pole, 60200		A61P 15/08	(2006.01)
		A61P 43/00	(2006.01)
<hr/>			
(97) EP 3964752		(96) 08.08.2012	
(47) 07.02.2024		(96) 21207717.6	
(97) 09.03.2022		(73) Ferring B.V., 2132 JX Hoofddorp, NL	
(51) F23G 5/50	(2006.01)	(72) ARCE, Joan-Carles, 2791 Dragoer, DK	
F23N 5/08	(2006.01)	(54) Kompozice pro řízenou ovariální stimulaci	
(96) 15.12.2020		(32) 11176803	
(96) 21201665.3		(31) 08.08.2011	
(73) Martin GmbH für Umwelt- und Energietechnik, 80807 München, DE		(33) EP	
(72) Jell, Sebastian Josef, 81667 München, DE		(74) THK Legal s.r.o., Přístavní 531/24, Praha 7, Holešovice, 17000	
Schönsteiner, Max Josef, 80995 München, DE			
Martin, Johannes Ulrich, 81247 München, DE			
(54) Postup provozování spalovacího zařízení		(97) EP 4015455	
(32) 102020000980		(47) 20.03.2024	
(31) 14.02.2020		(97) 22.06.2022	
(33) DE		(51) C01C 1/18	(2006.01)
(74) ŽOVICOVÁ & ŽOVIC IP, s.r.o., Záhradnícka 36, Bratislava, 82108		C05C 9/00	(2006.01)
<hr/>			
(97) EP 3985979		C07C 273/04	(2006.01)
(47) 27.03.2024		C07C 273/02	(2006.01)
(97) 20.04.2022		C07C 275/02	(2006.01)
(51) H04N 19/52	(2014.01)	B01D 3/00	(2006.01)
H04N 19/176	(2014.01)	B01J 19/00	(2006.01)
H04N 19/50	(2014.01)	C05C 1/00	(2006.01)
H04N 19/44	(2014.01)	C05G 5/23	(2020.01)
(96) 13.12.2011		(96) 29.03.2016	
(96) 21213733.5		(96) 22156578.1	
(73) Electronics and Telecommunications Research Institute, Daejeon-si 305-700, KR		(73) Stamicarbon B.V., 6135 KW Sittard, NL	
(72) LIM, Sung Chang, 305-805 Daejeon, KR		(72) DOBREE, Joey, 6135 KW Sittard, NL	
KIM, Hui Yong, 305-770 Daejeon-si, KR		MENNEN, Johannes Henricus, 6135 KW Sittard, NL	
JEONG, Se Yoon, 306-769 Daejeon-si, KR		(54) Integrovaná výroba močoviny pro kapalinu pro úpravu výfukových plynů vznětových motorů a směs močoviny a dusičnanu amonného	
CHO, Suk Hee, 305-804 Daejeon-si, KR		(32) 15160826	
LEE, Ha Hyun, 131-819 Seoul, KR		(31) 25.03.2015	
		(33) EP	
		(74) ŽOVICOVÁ & ŽOVIC IP, s.r.o., Záhradnícka 36, Bratislava 82108	

(97) **EP 4035528**
(47) 27.03.2024
(97) 01.04.2021
(51) **A01M 21/04** (2006.01)
C07D 491/044 (2006.01)
A01N 43/58 (2006.01)
A01N 43/90 (2006.01)
A01P 13/02 (2006.01)
C07D 519/00 (2006.01)
(96) 23.09.2020
(96) 20870221.7
(73) Nippon Soda Co., Ltd., Tokyo 100-7010, JP
(72) MIHARA, Ken, Odawara-shi, Kanagawa 250-0280, JP
IKEDA, Yoji, Odawara-shi, Kanagawa 250-0280, JP
TAKI, Yukina, Odawara-shi, Kanagawa 250-0280, JP
KATO, Kazushige, Odawara-shi, Kanagawa 250-0280, JP
OOKA, Hirohito, Odawara-shi, Kanagawa 250-0280, JP
FUJII, Kazushige, Odawara-shi, Kanagawa 250-0280, JP
(54) **Sloučeniny 7-oxa-3,4-diazabicyklo[4.1.0]hept-4-en-2-onu a herbicidy**
(32) 2019174531
(31) 25.09.2019
(33) JP
(86) PCT/JP2020/035689
(87) WO 2021/060240
(74) Havlík Švorčík a partneři, advokátní a patentová kancelář, JUDr. Michal Havlík, Hálkova 1406/2, Praha 2, Nové Město, 12000

(97) **EP 4035631**
(47) 24.01.2024
(97) 03.08.2022
(51) **A61F 2/24** (2006.01)
(96) 01.08.2017
(96) 22162530.4
(73) Edwards Lifesciences Corporation, Irvine, CA 92614, US
(72) GUROVICH, Nikolay, IRVINE, CA, 92614, US
BUKIN, Michael, IRVINE, CA, 92614, US
SHERMAN, Elena, IRVINE, CA, 92614, US
LEVI, Tamir S., IRVINE, CA, 92614, US
YOHANAN, Ziv, IRVINE, CA, 92614, US
SENESEH, Gil, IRVINE, CA, 92614, US
KERSH, Dikla, IRVINE, CA, 92614, US
TSYPENYUK, Alexey M., IRVINE, CA, 92614, US
CHU, Waina Michelle, IRVINE, CA, 92614, US
BARASH, Alexander, IRVINE, CA, 92614, US
(54) **Protetická srdeční chlopeč**
(32) 201662369678 P, 201715664430
(31) 01.08.2016, 31.07.2017
(33) US, US
(74) Rott, Růžička & Guttman a spol., Vyskočilova 1566, Praha 4, Michle, 14000

(97) **EP 4042994**
(47) 13.03.2024
(97) 17.08.2022
(51) **A61F 13/475** (2006.01)
A61F 13/535 (2006.01)
A61F 13/539 (2006.01)
(96) 19.03.2020
(96) 22164487.5
(73) Ontex BV, 9255 Buggenhout, BE
Ontex Group NV, 9320 Erembodegem, BE
(72) Lambertz, Christina, 56566 Neuwied, DE
(54) **Absorpční výrobky a způsoby jejich výroby**
(74) Havlík Švorčík a partneři, advokátní a patentová kancelář, JUDr. Michal Havlík, Hálkova 1406/2, Praha 2, Nové Město, 12000

(97) **EP 4065575**
(47) 31.01.2024
(97) 03.06.2021
(51) **C07D 403/04** (2006.01)
C07D 405/04 (2006.01)
C07D 491/048 (2006.01)
C07D 491/107 (2006.01)
C07D 498/04 (2006.01)
A61K 31/517 (2006.01)
A61K 31/519 (2006.01)

A61P 35/00 (2006.01)
(96) 28.11.2020
(96) 20828308.5
(73) Lupin Limited, Mumbai 400 055, IN
(72) SETHI, Sachin, Maharashtra Pune 412115, IN
NAIR, Prathap, Sreedharan, Maharashtra Pune 412115, IN
SHUKLA, Manojkumar, Ramprasad, Maharashtra Pune 412115, IN
SINDKHEDKAR, Milind, Dattatraya, Maharashtra Pune 412115, IN
PALLE, Venkata, P., Maharashtra Pune 412115, IN
KAMBOJ, Rajender, Kumar, Maharashtra Pune 412115, IN
PHUKAN, Samiron, Maharashtra Pune 412115, IN
PATIL, Pradeep, Rangrao, Maharashtra Pune 412115, IN
KAKADE, Ganesh, Maharashtra Pune 412115, IN
KHEDKAR, Nilesh, Raghunath, Maharashtra Pune 412115, IN
DUBE, Dagadu, Maharashtra Pune 412115, IN
TAMBE, Vikas, Sitaram, Maharashtra Pune 412115, IN
BALGUDE, Sudhakar, Maruti, Maharashtra Pune 412115, IN
WAGH, Pradip, Balu, Maharashtra Pune 412115, IN
(54) **Substituované tricyklické sloučeniny**
(32) 201921049157, 202021035414
(31) 29.11.2019, 17.08.2020
(33) IN, IN
(86) PCT/IB2020/061248
(87) WO 2021/105960
(74) Rott, Růžička & Guttman a spol., Vyskočilova 1566, Praha 4, Michle, 14000

(97) **EP 4079547**
(47) 06.03.2024
(97) 26.10.2022
(51) **B60G 15/06** (2006.01)
F16H 7/04 (2006.01)
H02K 7/06 (2006.01)
(96) 19.04.2022
(96) 22168739.5
(73) BeijingWest Industries Co. Ltd., 102400 Beijing, CN
(72) ROSE, Iain, Luton Beds, Bedfordshire LU27LZ, GB
CHEVALLEREAU, Baptiste, 75001 Paris, FR
MARCHAND, Jocelyn, 92300 Levallois Perret, FR
HERDA, Philippe, 95700 Tremblay, FR
(54) **Sestava kladky pro zvýšení a snížení výšky vozidla**
(32) 202117235861, 202210084912
(31) 20.04.2021, 25.01.2022
(33) US, CN
(74) ZIVKO MIJATOVIC & PARTNERS s.r.o., Jugoslávských partyzánů 639/26, Praha 6, Bubeneč, 16000

(97) **EP 4079571**
(47) 21.02.2024
(97) 26.10.2022
(51) **B60N 2/66** (2006.01)
A47C 7/46 (2006.01)
B60N 2/70 (2006.01)
B60N 2/90 (2018.01)
(96) 29.06.2021
(96) 21182391.9
(73) Daechang Seat Co., Ltd.-Dongtan, Hwaseong-si, Gyeonggi-do 18487, KR
(72) CHO, Chan Ki, Gangwon-do 25305, KR
PARK, Gun Young, Incheon 22858, KR
KIM, Jin Oh, Gyeonggi-do 18148, KR
PARK, Jun Kyu, Gyeonggi-do 18431, KR
KANG, Jeon Il, Chungcheongnam-do 31211, KR
(54) **Ovladač podpěry a podpěrná sestava obsahující tento ovladač**
(32) 20210051457
(31) 21.04.2021
(33) KR
(74) KANIA, SEDLÁK, SMOLA, s.r.o., Mendlovo náměstí 907/1a, Brno, Staré Brno, 60300

(97) **EP 4093597**
(47) 28.02.2024
(97) 29.07.2021
(51) **B22F 10/18** (2021.01)
B22F 10/85 (2021.01)
B22F 12/88 (2021.01)
B22F 10/366 (2021.01)

(96) 20.01.2021		(96) 22181106.0	
(96) 21700781.4		(73) Shaheen Innovations Holding Limited, Abu Dhabi, AE	
(73) VITO NV, 2400 Mol, BE		(72) ALSHAIBA SALEH GHANNAM ALMAZROUEI, Mohammed, Abu Dhabi, AE	
(72) VERHEYDE, Bert, 2400 Mol, BE		BHATTI, Sajid, Abu Dhabi, AE	
LEFEVERE, Jasper, 2400 Mol, BE		MACHOVEC, Jeff, Abu Dhabi, AE	
MICHELSEN, Bart, 2400 Mol, BE		LAMOUREUX, Clement, Abu Dhabi, AE	
VANGENEUGDEN, Dirk, 2400 Mol, BE		(54) Zařízení pro inhalaci mlhy	
(54) Systém a způsob výroby trojrozměrných konstrukcí		(32) PCT/IB2019/060808, PCT/IB2019/060810, PCT/IB2019/060811,	
(32) 20152699		PCT/IB2019/060812, 20168245, 20168231, 20168938	
(31) 20.01.2020		(31) 15.12.2019, 15.12.2019, 15.12.2019, 15.12.2019, 06.04.2020, 06.04.2020,	
(33) EP		09.04.2020	
(86) PCT/EP2021/051181		(33) IB, IB, IB, IB, EP, EP, EP	
(87) WO 2021/148458		(74) THK Legal s.r.o., Přístavní 531/24, Praha 7, Holešovice, 17000	
(74) FAJNOR IP s.r.o., Pobřežní 249/46, Praha 8, Karlín, 18600			
<hr/>			
(97) EP 4097393		(97) EP 4110842	
(47) 24.01.2024		(47) 07.02.2024	
(97) 02.12.2021		(97) 02.09.2021	
(51) F21S 45/30	(2018.01)	(51) C08G 18/28	(2006.01)
F21S 43/241	(2018.01)	C08G 18/38	(2006.01)
F21S 43/243	(2018.01)	C08G 18/76	(2006.01)
F21S 43/249	(2018.01)	C09J 175/02	(2006.01)
F21S 43/31	(2018.01)	C09J 175/04	(2006.01)
F21S 43/40	(2018.01)	(96) 26.02.2021	
F21S 43/50	(2018.01)	(96) 21714631.5	
F21S 43/14	(2018.01)	(73) Akzo Nobel Coatings International B.V., 1077 WW Amsterdam, NL	
F21S 43/15	(2018.01)	(72) OLSSON KARLBERG, Nils Gustav Martin, 1077 WW Amsterdam, NL	
B60Q 1/28	(2006.01)	PLIKK, Peter Andreas, 1077 WW Amsterdam, NL	
B60Q 1/26	(2006.01)	VAN DEN BERG, Keimpe Jan, 1077 WW Amsterdam, NL	
B60Q 1/00	(2006.01)	VERLAAN-HOOFT, Hendrica Petronella Maria, 1077 WW Amsterdam, NL	
B60R 19/52	(2006.01)	YEBIO, Bereket Zewoldi, 1077 WW Amsterdam, NL	
(96) 27.01.2021		(54) Polyuretan-močovina s alkoxyilanovou funkční skupinou pro lepicí a nátěrové kompozice	
(96) 21708107.4		(32) 20159560, 20181847	
(73) Skoda Auto A.S., 293 01 Mladá Boleslav II, CZ		(31) 26.02.2020, 24.06.2020	
(72) KNĚBL, Pavel, 29301 Mladá Boleslav, CZ		(33) EP, EP	
KRYST, Zdenek, 29501 Mnichovo Hradiste, CZ		(86) PCT/EP2021/025077	
RUZICKA, Zdenek, 29406 Brezno 262, CZ		(74) Mgr. Jana Šuranová Traplová, advokátka, Přístavní 531/24, Praha 7, Holešovice, 17000	
(54) Světlovodná maska chladiče			
(32) 20200049, 20200375			
(31) 31.01.2020, 26.06.2020			
(33) CZ, CZ			
(86) PCT/CZ2021/000003			
(87) WO 2021/239166			
<hr/>			
(97) EP 4097553		(97) EP 4122594	
(47) 28.02.2024		(47) 06.03.2024	
(97) 05.08.2021		(97) 25.01.2023	
(51) G05D 1/02	(2020.01)	(51) B01J 19/24	(2006.01)
(96) 28.01.2021		F16L 59/20	(2006.01)
(96) 21702630.1		(96) 15.07.2022	
(73) Eisenmann GmbH, 71032 Böblingen, DE		(96) 22000185.3	
(72) JARSCH, Stefan, 71111 Waldenbuch, DE		(73) Borsig GmbH, 13507 Berlin, DE	
EIPPER, Axel, 71083 Herrenberg, DE		(72) BIRK, Carsten, 16548 Glienicke, DE	
(54) Přepavní systém k přepravě obrobků a způsob provozování přepavního systému tohoto typu		FÖRSTER, Andreas, 13465 Berlin, DE	
(32) 102020102513		VOGT, Michael, 16845 Dreetz, DE	
(31) 31.01.2020		(54) Tepelný výměník pro chlazení krakovaného plynu	
(33) DE		(32) 102021003955	
(86) PCT/EP2021/051970		(31) 23.07.2021	
(87) WO 2021/152004		(33) DE	
(74) Mgr. Lenka Musilová, patentová zástupkyně, Tuřanka 1583/115g, Brno, Slatina, 62700		(74) FAJNOR IP s.r.o., Pobřežní 249/46, Praha 8, Karlín, 18600	
<hr/>			
(97) EP 4101317		(97) EP 4133151	
(47) 24.01.2024		(47) 03.04.2024	
(97) 14.12.2022		(97) 14.10.2021	
(51) A24B 15/167	(2020.01)	(51) E05B 81/22	(2014.01)
A24F 40/05	(2020.01)	E05B 83/36	(2014.01)
A61M 11/00	(2006.01)	(96) 15.02.2021	
A61M 15/06	(2006.01)	(96) 21723118.2	
B05B 17/06	(2006.01)	(73) Kiekert AG, 42579 Heiligenhaus, DE	
A24F 40/50	(2020.01)	(72) REDDMANN, Uwe, 45145 Essen, DE	
B05B 12/08	(2006.01)	(54) Vystavovač dveří pro motorové vozidlo	
B05B 17/00	(2006.01)	(32) 102020109770	
A24F 40/10	(2020.01)	(31) 08.04.2020	
(96) 15.12.2020		(33) DE	
		(86) PCT/DE2021/100147	
		(87) WO 2021/204318	
		(74) Rott, Růžička & Guttman a spol., Vyskočilova 1566, Praha 4, Michle,	

14000		B65D 5/02	(2006.01)
(97) EP 4147011		(96) 19.05.2021	
(47) 27.03.2024		(96) 21727446.3	
(97) 11.11.2021		(73) DS Smith Plc, London W2 1DL, GB	
(51) G01F 1/58	(2006.01)	(72) TURNER, Russell, Monmouth, Monmouthshire NP25 4LZ, GB	
G01F 23/26	(2022.01)	(54) Polotovar a z něj získatelná krabice	
(96) 19.04.2021		(32) 202007593	
(96) 21720708.3		(31) 21.05.2020	
(73) Endress + Hauser Flowtec AG, 4153 Reinach, CH		(33) GB	
(72) TSCHUDIN, Beat, 4153 Reinach, CH		(86) PCT/EP2021/063254	
BIER, Thomas, 4125 Riehen, CH		(87) WO 2021/233978	
(54) Magneticko-indukční zařízení pro měření průtoku a způsob stanovení hladiny náplně		(74) PatentEnter s.r.o., Koliště 1965/13a, Brno, Černá Pole, 60200	
(32) 102020112129		(97) EP 4188868	
(31) 05.05.2020		(47) 13.03.2024	
(33) DE		(97) 03.02.2022	
(86) PCT/EP2021/060039		(51) B67D 1/00	(2006.01)
(87) WO 2021/223987		A61L 2/18	(2006.01)
(74) ZIVKO MIJATOVIC & PARTNERS s.r.o., Jugoslávských partyzánů 639/26, Praha 6, Bubeneč, 16000		G07F 13/06	(2006.01)
		G07F 13/10	(2006.01)
(97) EP 4147277		(96) 07.07.2021	
(47) 28.02.2024		(96) 21743585.8	
(97) 11.11.2021		(73) Blupura S.r.l., 40057 Cadriano di Granarolo dell'Emilia (BO), IT	
(51) H01L 31/0224	(2006.01)	(72) GROTTINI, Gianni, 62017 Porto Recanati (MC), IT	
H01L 31/0745	(2012.01)	(54) Nápojový výdejník s mycím systémem pro nádoby	
(96) 22.03.2021		(32) 202000018697	
(96) 21715183.6		(31) 31.07.2020	
(73) EnPV GmbH, 76131 Karlsruhe, DE		(33) IT	
(72) HOFFMANN, Erik, 70499 Stuttgart, DE		(86) PCT/IB2021/056098	
WERNER, Jürgen, 70197 Stuttgart, DE		(87) WO 2022/023844	
(54) Solární článěk s kontakty na zadní straně		(74) Kania, Sedláč, Smola, s.r.o., Mendlovo náměstí 907/1a, Brno, Staré Brno, 60300	
(32) 102020111997		(97) EP 4208883	
(31) 04.05.2020		(47) 20.03.2024	
(33) DE		(97) 01.06.2023	
(86) PCT/EP2021/057244		(51) H01G 4/38	(2006.01)
(87) WO 2021/223932		H01G 4/232	(2006.01)
(74) Rott, Růžička & Guttman a spol., Vyskočilova 1566, Praha 4, Michle, 14000		H01G 4/32	(2006.01)
		(96) 14.10.2022	
(97) EP 4153375		(96) 22801811.5	
(47) 31.01.2024		(73) ELECTRONICON KONDENSATOREN GMBH, 07549 Gera, DE	
(97) 24.03.2022		(72) Fischer, Patrick, 07545 Gera, DE	
(51) B23K 9/09	(2006.01)	Geitner, Volker, 07557 Hundhaupten, DE	
B23K 9/095	(2006.01)	Stoike, Marko, 07570 Wünschendorf/Elster, DE	
B23K 9/10	(2006.01)	(54) Válcový kondenzátor	
B23K 9/167	(2006.01)	(32) 202021106503 U, 202022100064 U	
B23K 9/173	(2006.01)	(31) 29.11.2021, 04.01.2022	
B23K 9/32	(2006.01)	(33) DE, DE	
(96) 16.09.2021		(86) PCT/EP2022/078659	
(96) 21777755.6		(87) WO 2023/094073	
(73) FRONIUS INTERNATIONAL GmbH, 4643 Pettenbach, AT		(74) THK Legal s.r.o., Přístavní 24, Praha 7, 17000	
(72) ARTELSMAIR, Josef, 4643 Pettenbach, AT		(97) EP 4229239	
LATTNER, Peter, 4643 Pettenbach, AT		(47) 28.02.2024	
(54) Způsob synchronizace svařovacích proudů a zdroj svařovacích proudů a systém s alespoň dvěma zdroji svařovacích proudů		(97) 30.06.2022	
(32) 20196640		(51) E01B 29/04	(2006.01)
(31) 17.09.2020		E01B 35/00	(2006.01)
(33) EP		E01B 33/00	(2006.01)
(86) PCT/EP2021/075413		(96) 20.12.2021	
(87) WO 2022/058398		(96) 21839567.1	
(74) Čermák a spol., JUDr. Karel Čermák Ph.D., LL.M., Elišky Peškové 735/15, Praha 5, 15000		(73) STRABAG AG, 9800 Spittal an der Drau, AT	
		(72) JANTSCHITSCH, Thomas, 9800 Spittal an der Drau, AT	
(97) EP 4153496		(54) Zařízení a způsob vyrovnávání nosných desek pro kolejnice a způsob výroby pevné jízdní dráhy	
(47) 28.02.2024		(32) 20216128	
(97) 25.11.2021		(31) 21.12.2020	
(51) B65D 5/28	(2006.01)	(33) EP	
B65D 5/42	(2006.01)	(86) PCT/EP2021/086771	
B65D 5/44	(2006.01)	(87) WO 2022/136261	
B65D 5/54	(2006.01)	(74) PatentEnter s.r.o., Koliště 1965/13a, Brno, Černá Pole, 60200	

Zveřejněné opravené překlady evropských patentových spisů

U následujících udělených evropských patentů s účinky pro Českou republiku byl majitelem předložen opravený překlad patentového spisu do českého jazyka (§35d odst. 2 zákona č. 527/1990 Sb., v platném znění).

Datem zveřejnění opraveného překladu evropského patentového spisu je datum publikace tohoto Věstníku.

(97) EP 4072132

Zveřejněné překlady pozměněného nebo omezeného znění evropských patentových spisů

U následujících udělených evropských patentů s účinky pro Českou republiku byl majitelem předložen český překlad pozměněného nebo omezeného znění evropského patentového spisu (§35f odst. 3 zákona č. 527/1990 Sb., v platném znění).

Datem zveřejnění překladu pozměněného nebo omezeného znění evropského patentového spisu je datum publikace tohoto Věstníku.

(97) EP 2749804

(97) EP 3022059

(97) EP 3426576

(97) EP 2957702

(97) EP 3255116

Evropské patenty zachované v pozměněném nebo omezeném znění

V této části jsou uvedeny evropské patenty s účinky pro Českou republiku, které byly Evropským úřadem podle článku 102 Úmluvy o udělování evropských patentů zachovány v omezeném znění podle čl. 105a - 105c EPC 2000, nebo v pozměněném znění (§ 35f zákona č. 527/1990 Sb., v platném znění).

(97)	Datum oznámení o zachování patentu	(97)	Datum oznámení o zachování patentu
EP 2614090	24.04.2024	EP 3124018	24.04.2024
EP 2749804	24.04.2024	EP 3234197	24.04.2024
EP 2814654	24.04.2024	EP 3586995	24.04.2024
EP 3032975	24.04.2024		

Evropské patenty zrušené Evropským patentovým úřadem

Následující evropské patenty udělené Evropským patentovým úřadem s účinky pro Českou republiku byly zrušeny Evropským patentovým úřadem podle článku 102 Úmluvy o udělování evropských patentů (§ 35f odst 2 zákona č. 527/1990 Sb., v platném znění).

(97) EP 2501234

(97) EP 2677029

(97) EP 2955274

MK4A

Zánik evropských patentů uplynutím doby platnosti

Následující evropské patenty udělené Evropským patentovým úřadem s účinky pro Českou republiku zanikly z důvodu uplynutí maximální doby platnosti patentu (§ 22 písm. a) zákona č. 527/1990 Sb., v platném znění).

(97) EP 1473097	(97) EP 1620571	(97) EP 1636236	(97) EP 2382990
(97) EP 1473205	(97) EP 1622619	(97) EP 1668613	(97) EP 2535895
(97) EP 1617861	(97) EP 1626051	(97) EP 1691752	(97) EP 2829283
(97) EP 1618042	(97) EP 1626886	(97) EP 1740435	
(97) EP 1618051	(97) EP 1628685	(97) EP 1740743	
(97) EP 1618052	(97) EP 1633485	(97) EP 1744763	

MM4A

Zánik evropských patentů nezaplacením poplatků za udržování platnosti patentu

Následující evropské patenty udělené Evropským patentovým úřadem s účinky pro Českou republiku zanikly pro nezaplacení poplatků za udržování platnosti patentu (§ 22 písm. b) zákona č. 527/1990 Sb., v platném znění).

(97) EP 1649867	(97) EP 1922942	(97) EP 2084268	(97) EP 2490572
(97) EP 1677792	(97) EP 1940383	(97) EP 2086642	(97) EP 2490773
(97) EP 1678053	(97) EP 1940711	(97) EP 2097217	(97) EP 2491029
(97) EP 1684447	(97) EP 1940815	(97) EP 2205457	(97) EP 2491180
(97) EP 1707084	(97) EP 1941246	(97) EP 2211873	(97) EP 2592237
(97) EP 1777466	(97) EP 1951864	(97) EP 2217742	(97) EP 2629972
(97) EP 1780243	(97) EP 1959011	(97) EP 2217761	(97) EP 2630481
(97) EP 1782722	(97) EP 2056415	(97) EP 2220844	(97) EP 2630482
(97) EP 1785575	(97) EP 2058154	(97) EP 2287302	(97) EP 2632475
(97) EP 1805203	(97) EP 2058913	(97) EP 2358737	(97) EP 2632927
(97) EP 1810545	(97) EP 2073224	(97) EP 2362831	(97) EP 2633307
(97) EP 1838936	(97) EP 2084212	(97) EP 2441461	(97) EP 2654437

(97) EP 2722235	(97) EP 2912237	(97) EP 3071618	(97) EP 3529127
(97) EP 2722633	(97) EP 2920789	(97) EP 3087566	(97) EP 3529128
(97) EP 2725114	(97) EP 2925585	(97) EP 3087567	(97) EP 3529129
(97) EP 2725115	(97) EP 2929999	(97) EP 3159161	(97) EP 3529251
(97) EP 2725117	(97) EP 2937198	(97) EP 3206652	(97) EP 3530128
(97) EP 2768361	(97) EP 2939845	(97) EP 3209651	(97) EP 3530129
(97) EP 2768478	(97) EP 3012695	(97) EP 3210158	(97) EP 3535072
(97) EP 2768525	(97) EP 3017920	(97) EP 3210973	(97) EP 3590962
(97) EP 2768567	(97) EP 3020854	(97) EP 3300282	(97) EP 3658787
(97) EP 2769041	(97) EP 3029205	(97) EP 3312815	(97) EP 3697376
(97) EP 2862666	(97) EP 3058071	(97) EP 3323306	(97) EP 3697613
(97) EP 2865825	(97) EP 3060092	(97) EP 3362753	(97) EP 3700800
(97) EP 2865830	(97) EP 3060098	(97) EP 3368705	(97) EP 3701116
(97) EP 2870895	(97) EP 3060200	(97) EP 3473458	(97) EP 3704071
(97) EP 2908865	(97) EP 3060256	(97) EP 3473779	(97) EP 3867012
(97) EP 2908918	(97) EP 3060577	(97) EP 3476388	(97) EP 3868485
(97) EP 2909169	(97) EP 3061162	(97) EP 3476560	(97) EP 3873841
(97) EP 2909568	(97) EP 3063948	(97) EP 3476754	
(97) EP 2912204	(97) EP 3064970	(97) EP 3476755	

PD4A

Převod práv a ostatní změny majitelů evropských patentů

(97) EP 1973888	(97) EP 2634529
(73) Corteva Agriscience LLC, Indianapolis, 46268, IN, US	(73) NAGAHAMA SEISAKUSHO LTD., Osaka, JP
(97) EP 2260016	(97) EP 2750709
(73) Corteva Agriscience LLC, Indianapolis, 46268, IN, US	(73) XBIOTECH INC., Vancouver, British Columbia, V6E 2E9, CA
(97) EP 2295930	(97) EP 3232777
(73) NAGAHAMA SEISAKUSHO LTD., Osaka, JP	(73) Fundació de Recerca Clínic Barcelona-Institut d'Investigacions Biomèdiques August Pi I Sunyer, 08036 Barcelona, ES
(97) EP 2429524	(97) EP 3745065
(73) Ambit Biosciences Corporation, Basking Ridge, 07920, NJ, US	(73) Holzner Druckbehälter GmbH, 82380 Peißenberg, DE
(97) EP 2582391	(97) EP 3960578
(73) XBIOTECH INC., Vancouver, British Columbia, V6E 2E9, CA	(73) Gunderson LLC, Lake Oswego, 97035, OR, US
(97) EP 2608808	
(73) XBIOTECH INC., Vancouver, British Columbia, V6E 2E9, CA	

FG1K

Zapsané užité vzory - přehled podle čísel zápisu

V období uzávěrky tohoto čísla Věstníku zapsal Úřad průmyslového vlastnictví tyto užité vzory.

(11)	(51)		(11)	(51)		(11)	(51)	
37849	A 01 K	(2006.01)	37853	E 04 C 2/26	(2006.01)	37858	A 61 K	(2015.01)
	39/012		37854	F 24 H 6/00	(2022.01)		35/644	
37850	B 61 L 27/53	(2022.01)	37855	B 65 D 88/66	(2006.01)	37859	A 61 F 2/28	(2006.01)
37851	C 05 D 3/00	(2006.01)	37856	A 01 P 15/00	(2006.01)	37860	A 01 G 9/02	(2018.01)
37852	F 24 B 1/02	(2006.01)	37857	C 04 B 7/02	(2006.01)	37861	A 01 G 9/02	(2018.01)

FG1K

Zapsané užité vzory - řazené podle MPT

(51)	A01G 9/02	(2018.01)	(72)	Síbr Michal Ing., Praha 4, Michle, CZ Havránek Martin Ing., Velká Dobrá, CZ Daniel Matej prof. RNDr., Ph.D., Slaný, CZ Džugan Ján prof. Ing., Ph.D., Zbúch, CZ
(11)	37860		(54)	Implantát pro kranioplastiku
(21)	2024-41796		(74)	Ing. Vladimír Belfin, patentový zástupce, Litovická 305, Hostivice, 25301
(22)	27.02.2024			
(47)	30.04.2024		(51)	A61K 35/644 (2015.01)
(73)	Čamek Adam, Praha 6, Liboc, CZ			A61P 31/12 (2006.01)
(72)	Čamek Adam, Praha 6, Liboc, CZ		(11)	37858
(54)	Kompostovatelný textilní květináč z obnovitelných zdrojů		(21)	2024-41873
			(22)	31.03.2024
(51)	A01G 9/02	(2018.01)	(47)	30.04.2024
(11)	37861		(73)	GR-NANO a.s., Praha 1, Nové Město, CZ
(21)	2024-41804		(54)	Ústní propolisový virucidní sprej
(22)	01.03.2024		(74)	JUDr. František Hendrych, advokát, Mánesova 115, Doksy, 47201
(47)	30.04.2024			
(73)	POTS s.r.o., Liberec, Liberec I-Staré Město, CZ		(51)	B61L 27/53 (2022.01)
(72)	Smetana Jiří, Liberec, Liberec VI-Rochlice, CZ			B61L 27/50 (2022.01)
(54)	Květináč			E01B 7/10 (2006.01)
(74)	RETROPATENT s.r.o., Dobiášova 1246/29, Liberec, Liberec VI-Rochlice, 46006		(11)	37850
			(21)	2023-41352
(51)	A01K 39/012	(2006.01)	(22)	04.10.2023
(11)	37849		(47)	30.04.2024
(21)	2023-40913		(73)	DT - Výhybkárna a strojírna, a.s., Prostějov, CZ Vysoké učení technické v Brně, Brno, Veverí, CZ Univerzita Pardubice, Pardubice, Polabiny, CZ
(22)	20.04.2023		(72)	Navrátil Petr Ing., Střeň, CZ Raif Lukáš Ing., Ph.D., Prostějov, CZ Plášek Otto doc. Ing., Ph.D., Brno, Ponava, CZ Hadaš Zdeněk doc. Ing., Ph.D., Brno, Řečkovice, CZ Vukušič Ivan Ing., Ph.D., Brno, Lesná, CZ Vágner Jakub Ing., Ph.D., Pardubice, CZ Kohout Martin Ing., Ph.D., Česká Třebová, CZ Hába Aleš Ing., Ph.D., Česká Třebová, Parník, CZ
(47)	30.04.2024		(54)	Zařízení pro diagnostikování stavu srdcovky železniční výhybky
(73)	Juránek Petr, Budeč, CZ			
(72)	Juránek Petr, Budeč, CZ		(51)	B65D 88/66 (2006.01)
(54)	Zařízení pro krmení			F23B 50/00 (2006.01)
(74)	Ing. Jiří Langhans, patentový zástupce, Krajínova 805/7, Třebíč, Nové Dvory, 67401			F23M 11/00 (2006.01)
			(11)	37855
(51)	A01P 15/00	(2006.01)	(21)	2024-41849
	A01N 33/12	(2006.01)	(22)	21.03.2024
	A01N 59/20	(2006.01)	(47)	30.04.2024
	A01N 31/02	(2006.01)	(73)	TESPO engineering s.r.o., Brno, Stránice, CZ
	A01N 65/44	(2009.01)	(72)	Horák Zdeněk Ing., Brno, Stránice, CZ
	A01N 25/02	(2006.01)	(54)	Rozrušovací zařízení klenby materiálu v násypce
(11)	37856		(74)	Kania, Sedláč, Smola, s.r.o., Mendlovo náměstí 907/1a, Brno, Staré Brno, 60300
(21)	2024-41856			
(22)	25.03.2024		(51)	C04B 7/02 (2006.01)
(47)	30.04.2024			C04B 7/44 (2006.01)
(73)	Daniel Dan, Ostrava, Moravská Ostrava, CZ			C04B 7/48 (2006.01)
(72)	Daniel Dan, Ostrava, Moravská Ostrava, CZ			C04B 22/06 (2006.01)
(54)	Insekticidní prostředek		(11)	37857
(51)	A61F 2/28	(2006.01)		
	A61L 27/06	(2006.01)		
	A61L 27/16	(2006.01)		
(11)	37859			
(21)	2024-41892			
(22)	09.04.2024			
(47)	30.04.2024			
(73)	ProSpon, spol. s r.o., Kladno, CZ České vysoké učení technické v Praze, Praha 6, Dejvice, CZ COMTES FHT a.s., Dobruška, CZ			

(21) 2024-41871		interiéru budov
(22) 28.03.2024		(74) Kania, Sedlák, Smola, s.r.o., Mendlovo náměstí 907/1a, Brno, Staré Brno, 60300
(47) 30.04.2024		
(73) Výzkumný ústav stavebních hmot, a.s., Brno, Komárov, CZ		
(72) Staněk Theodor RNDr., Ph.D., Brno, Žabovřesky, CZ		
(54) Slínek intenzifikovaný přídatkem síry, mědi a lithia		
(51) C05D 3/00 (2006.01)		(51) F24B 1/02 (2006.01)
C05D 1/00 (2006.01)		F24C 15/34 (2006.01)
C05D 11/00 (2006.01)		(11) 37852
(11) 37851		(21) 2024-41727
(21) 2023-41413		(22) 24.01.2024
(22) 24.10.2023		(47) 30.04.2024
(47) 30.04.2024		(73) Vlna Václav Ing., Sepekov, CZ
(73) PRECIOSA ORNELA, a.s., Zásada, CZ		(72) Vlna Václav Ing., Sepekov, CZ
(72) Máslo Petr, Lučany nad Nisou, CZ		(54) Akumulační kamna na tuhá paliva
Krupka Dušan, Jablonec nad Nisou, Kokonín, CZ		(74) Patent-K s.r.o., Husníkova 2086/22, Praha 5, Stodůlky, 15800
(54) Dlouhodobě působící minerální skelné hnojivo		
(74) Mgr. Marcela Kleinová, Opletalova 3197/17, Jablonec nad Nisou, 46601		(51) F24H 6/00 (2022.01)
		F24S 20/40 (2018.01)
(51) E04C 2/26 (2006.01)		(11) 37854
E04C 2/284 (2006.01)		(21) 2024-41783
(11) 37853		(22) 20.02.2024
(21) 2024-41782		(47) 30.04.2024
(22) 19.02.2024		(73) Kučera Josef Ing., Valašské Meziříčí, CZ
(47) 30.04.2024		Indrák René Ing., Nový Jičín, CZ
(73) Novozámský Igor Ing., Bučovice, Vícemilice, CZ		(72) Kučera Josef Ing., Valašské Meziříčí, CZ
(72) Novozámský Igor Ing., Bučovice, Vícemilice, CZ		Indrák René Ing., Nový Jičín, CZ
(54) Sestava přenosného panelu pro izolaci oken, stavebních otvorů a		(54) Zařízení pro optimální využití zdroje obnovitelné energie proměnlivého výkonu
		(74) Ing. Pavel Nádvořník s.r.o., Klínová 620/1, Ostrava, Hulváky, 70900

Seznam majitelů zapsaných užitných vzorů

(73) COMTES FHT a.s., Dobřany, CZ	(11) 37859	(51) A 61 F 2/28	(2006.01)	(73) Vysoké učení technické v Brně, Brno, Veverí, CZ	(11) 37850	(51) B 61 L 27/53	(2022.01)
České vysoké učení technické v Praze, Praha 6, Dejvice, CZ	37859	A 61 F 2/28	(2006.01)	Výzkumný ústav stavebních hmot, a.s., Brno, Komárov, CZ	37857	C 04 B 7/02	(2006.01)
DT - Výhybkárna a strojírna, a.s., Prostějov, CZ	37850	B 61 L 27/53	(2022.01)	Čamek Adam, Praha 6, Liboc, CZ	37860	A 01 G 9/02	(2018.01)
GR-NANO a.s., Praha 1, Nové Město, CZ	37858	A 61 K 35/644	(2015.01)	Daniel Dan, Ostrava, Moravská Ostrava, CZ	37856	A 01 P 15/00	(2006.01)
POTS s.r.o., Liberec, Liberec I-Staré Město, CZ	37861	A 01 G 9/02	(2018.01)	Indrák René Ing., Nový Jičín, CZ	37854	F 24 H 6/00	(2022.01)
PRECIOSA ORNELA, a.s., Zásada, CZ	37851	C 05 D 3/00	(2006.01)	Juránek Petr, Budeč, CZ	37849	A 01 K 39/012	(2006.01)
ProSpon, spol. s r.o., Kladno, CZ	37859	A 61 F 2/28	(2006.01)	Kučera Josef Ing., Valašské Meziříčí, CZ	37854	F 24 H 6/00	(2022.01)
TESPO engineering s.r.o., Brno, Stránice, CZ	37855	B 65 D 88/66	(2006.01)	Novozámský Igor Ing., Bučovice, Vícemilice, CZ	37853	E 04 C 2/26	(2006.01)
Univerzita Pardubice, Pardubice, Polabiny, CZ	37850	B 61 L 27/53	(2022.01)	Vlna Václav Ing., Sepekov, CZ	37852	F 24 B 1/02	(2006.01)

Dodatková ochranná osvědčení pro léčiva a pro přípravky na ochranu rostlin

Podání žádosti o udělení osvědčení

- (22) 28.03.2024
(21) SPC/CZ2024/884
(71) Amicus Therapeutics, Inc., Philadelphia, PA 19104, PA, US
(68) 3201320
(54) **Výsoce účinná kyselá alfa-glukosidáza se zvýšeným obsahem karbohydrátů**
(92) EU/1/22/1714, 24.03.2023
(93) EU/1/22/1714, 24.03.2023, EU
(95) **Pombiliti - cipaglukosidasa alfa, léčivý přípravek**
-
- (22) 03.04.2024
(21) SPC/CZ2024/885
(71) Boehringer Ingelheim International GmbH, Ingelheim am Rhein, DE
(68) 2024352
(54) **Deriváty glukopyranosyl-substituovaných benzonitrilů, farmaceutické prostředky s obsahem takových sloučenin, jejich použití a způsoby**

- jejich přípravy**
(92) EU/2/23/305/001, 22.11.2023
(93) EU/2/23/305/001, 22.11.2023, EU
(95) **Senvelgo - velagliflozin, léčivý přípravek**
-
- (22) 19.04.2024
(21) SPC/CZ2024/886
(71) Reata Pharmaceuticals Holdings, LLC, Plano, 75024, TX, US
(68) 2841445
(54) **2,2-difluorpropionamidové deriváty bardoxolon methyly, jejich polymorfní formy a způsoby jejich použití**
(92) EU/1/23/1786, 12.02.2024
(93) EU/1/23/1786, 12.02.2024, EU
(95) **Skyclarys - omaveloxolon nebo jeho farmaceuticky přijatelná sůl, léčivý přípravek**

Podání žádosti o prodloužení doby platnosti

- (22) 29.04.2014
(21) SPC/CZ2014/345
(73) H. LUNDBECK A/S, 2500 Valby, DK
(68) 1436271
(54) **Fenylpiperazinové deriváty jako inhibitory zpětného příjmu serotoninu**
(92) EU/1/13/891, 20.12.2013
(93) EU/1/13/891, 20.12.2013, EU
(95) **Brintellix - vortioxetin nebo jeho farmaceuticky přijatelné adiční soli s kyselinami, léčivý přípravek**
Léčivo pro pediatrické použití

- (22) 14.01.2019
(21) SPC/CZ2019/616
(73) Medimmune Limited, Cambridge, CB2 0AA, GB
(68) 2504364
(54) **Cílená vazebná činidla proti B7-H1**
(92) EU/1/18/1322, 25.09.2018
(93) EU/1/18/1322, 25.09.2018, EU
(95) **durvalumab, léčivý přípravek**
Léčivo pro pediatrické použití
-
- (22) 11.08.2023
(21) SPC/CZ2023/857
(73) Pfizer Products Inc., 06340 Groton, CT, US
(68) 2620450
(54) **Prostředky protilátek anti-CTLA-4**
(92) EU/1/22/1712, EU/1/22/1713, 21.02.2023
(93) EU/1/22/1712, EU/1/22/1713, 21.02.2023, EU
(95) **Tremelimumab, léčivý přípravek**
Léčivo pro pediatrické použití

Udělení osvědčení

- (73) Alnylam Pharmaceuticals, Inc., Cambridge, MA 02142, US
(68) 3204015
(11) 3204015/791
(54) **Kompozice a způsoby pro inhibici exprese genu HAO1 (hydroxykyselina oxidáza 1 (glykolát oxidáza))**
(92) EU/1/20/1496, 23.11.2020
(93) EU/1/20/1496, 23.11.2020, EU
(95) **lumasiran, včetně jeho solí, léčivý přípravek**
(94) 23.11.2035

- (95) **kombinace rilpivirinu nebo farmaceuticky přijatelné adiční soli rilpivirinu, včetně soli rilpivirinu s kyselinou chlorovodíkovou, a nukleosidového inhibitoru reverzní transkriptázy, kterým je emtricitabinu, léčivý přípravek**
(94) 28.11.2026

-
- (73) Janssen Pharmaceutica NV, 2340 Beerse, BE
(68) 3808743
(11) 3808743/812
(54) **Pyrimidiny inhibující replikaci HIV**
(92) EU/1/11/737/001-002, 28.11.2011
(93) EU/1/11/737/001-002, 28.11.2011, EU

-
- (73) Genzyme Corporation, Cambridge, MA 02141, US
(68) 2121713
(11) 2121713/833
(54) **Oligosacharidy zahrnující aminoxy skupinu a jejich konjugáty**
(92) EU/1/21/1579, 27.06.2022
(93) EU/1/21/1579, 27.06.2022, EU
(95) **Nexviadyne - avalglucosidasum alfa, léčivý přípravek**
(94) 18.01.2033

Úřední rozhodnutí a oznámení

MK4A, MK4F

Zánik patentů a autorských osvědčení uplynutím doby platnosti

(11)	(21)	Int.Cl/(51)	(11)	(21)	Int.Cl/(51)
304042	2005-729	8/A61B 19/00	305712	2005-677	8/C08F 4/645

MK1K

Zániky užitných vzorů uplynutím doby platnosti

(11)	(21)	(51)	(11)	(21)	(51)
27079	2014-29506	B60R 11/00	33408	2019-36764	B01J 29/40
27230	2014-29520	D05B 27/00	33419	2019-36762	H01J 37/05
27309	2014-29518	E01F 8/00	33490	2019-36743	C04B 18/20
27361	2014-29504	F24D 15/02	33491	2019-36749	F41A 33/00
30097	2016-32948	H05H 1/48	33492	2019-36750	F42B 8/08
30117	2016-32934	C07C 229/24	33493	2019-36755	C12M 1/02
30154	2016-32953	E05B 35/14	33539	2019-36751	E04C 5/12
30212	2016-32943	D06F 57/00	33540	2019-36761	B05B 1/18
30213	2016-32951	B65D 5/10	33541	2019-36770	E04C 2/16
30214	2016-32952	B65D 5/10	33558	2019-36752	G11B 7/24
30227	2016-32942	F16B 7/00	33592	2019-36759	G06Q 90/00
30239	2016-32937	A61K 9/70	33611	2019-36771	E04F 15/02
30375	2016-32933	A01G 13/02	33612	2019-36772	E04B 2/74
30892	2016-32962	B61D 23/02	33709	2019-36745	H05H 1/34
31688	2016-32963	C09D 5/38	33712	2019-36766	A61K 31/736
33299	2019-36475	B21B 31/16	33889	2019-36774	C02F 3/32
33314	2019-36398	G01F 23/20	33951	2019-36767	B60H 3/00
33407	2019-36754	B01F 3/00			

MK4Q

Zániky práva ze zapsaných průmyslových vzorů uplynutím doby ochrany

(11)	(21)	Int.Cl/(51)	(11)	(21)	Int.Cl/(51)
32193	2003-34916	8/09-07	37368	2018-41294	11/21-02
34719	2008-37569	9/12-16			

MC3K

Výmazy užitných vzorů

(11) 35776	(54) Adaptér na PET lahve
(21) 2022-39564	10.01.2022
(22) 10.01.2022	

Zápisy licenčních smluv do patentového rejstříku pro nabyvatele

(11) 309991	Druh licence: výlučná
(73) ATREA Group a.s., Jablonec nad Nisou, Rýnovice, CZ	Datum uzavření smlouvy: 17.04.2024
Nabyvatel: ATREA s.r.o., Československé armády 5243/32, Jablonec nad Nisou, Rýnovice, 46605, CZ	Datum zápisu smlouvy: 26.04.2024

ND1K

První prodloužení doby platnosti užžitých vzorů

- | | |
|---|---|
| (51) H01H 85/30 (2006.01) | (51) A01G 24/20 (2018.01) |
| (11) 33718 | A01G 24/22 (2018.01) |
| (21) 2019-36931 | A01G 24/28 (2018.01) |
| (22) 26.11.2019 | A01G 24/30 (2018.01) |
| (73) MEgA - Měřicí Energetické Aparáty, a.s., Česká, CZ | A01G 24/35 (2018.01) |
| (54) Indikátor stavu nožové pojistky | (11) 34213 |
| (51) G01N 33/24 (2006.01) | (21) 2020-37666 |
| G01L 1/04 (2006.01) | (22) 15.06.2020 |
| G01N 3/40 (2006.01) | (73) Univerzita Tomáše Bati ve Zlíně, Zlín, CZ |
| A01B 13/08 (2006.01) | Výzkumný ústav mlékárenský s.r.o., Praha 6, Vokovice, CZ |
| (11) 34039 | Výzkumný ústav meliorací a ochrany půdy, v. v. i., Praha 5, Zbraslav, CZ |
| (21) 2020-37455 | (54) Agropreparát na bázi karboxymethylcelulózy a kyselá syrovátky s organickým plnidlem |
| (22) 20.04.2020 | (51) A63B 29/02 (2006.01) |
| (73) BEDNAR FMT s.r.o., Praha 9, Vinoř, CZ | A62B 35/00 (2006.01) |
| Česká zemědělská univerzita v Praze, Praha 6, Suchbát, CZ | A45F 3/14 (2006.01) |
| (54) Zařízení pro automatickou detekci nadměrně zhuštěného podomíči | (11) 34291 |
| (51) A47C 21/04 (2006.01) | (21) 2020-37598 |
| H05B 1/00 (2006.01) | (22) 31.05.2020 |
| H05B 3/34 (2006.01) | (73) RP Climbing s. r. o., Polička, Horní Předměstí, CZ |
| (11) 34040 | (54) Smyčka se dvěma navazovacími oky pro propojení sedacího a prsního úvazku |
| (21) 2020-37470 | (51) B60L 53/20 (2019.01) |
| (22) 24.04.2020 | B60L 53/22 (2019.01) |
| (73) Technická univerzita v Liberci, Liberec, Liberec I-Staré Město, CZ | H02J 7/02 (2016.01) |
| (54) Elektrická vyhřívací podložka | H02J 7/04 (2006.01) |
| (51) G01W 1/02 (2006.01) | (11) 34455 |
| H04W 4/38 (2018.01) | (21) 2020-37617 |
| H04W 4/70 (2018.01) | (22) 04.06.2020 |
| (11) 34041 | (73) Vysoká škola báňská - Technická univerzita Ostrava, Ostrava, Poruba, CZ |
| (21) 2020-37485 | (54) Obousměrná nabíječka, zejména pro automobily |
| (22) 28.04.2020 | (51) C04B 18/16 (2006.01) |
| (73) Univerzita Hradec Králové, Hradec Králové, CZ | (11) 35456 |
| (54) Senzorický systém s bezdrátovou komunikací, zejména do prostor se zhoršenými rozptylovými podmínkami | (21) 2021-38907 |
| (51) G06K 9/46 (2006.01) | (22) 29.05.2020 |
| G06V 10/44 (2022.01) | (73) ERC-TECH a.s., Praha 2, Nové Město, CZ |
| (11) 34042 | (54) Čerstvý beton a suchá směs pro přípravu čerstvého betonu pro technologii 3D tisku |
| (21) 2020-37488 | (51) A61B 5/1459 (2006.01) |
| (22) 29.04.2020 | G01N 33/50 (2006.01) |
| (73) Univerzita Hradec Králové, Hradec Králové, CZ | (11) 35661 |
| (54) Zařízení k provádění zpracování předem zpracovaného obrazu metodou shlukování typu K-means | (21) 2021-39300 |
| (51) A23L 2/385 (2006.01) | (22) 30.04.2020 |
| A23L 2/60 (2006.01) | (73) SUZHOU DIASCIENCE MEDICAL CO., LTD., Suzhou, Jiangsu 215000, CN |
| A61K 36/53 (2006.01) | (54) Vysílač a systém dynamického monitorování glykémie se samostatným nezávislým napájením |
| A61K 127/00 (2006.01) | (51) A61B 5/00 (2006.01) |
| (11) 34182 | A61B 5/145 (2006.01) |
| (21) 2020-37586 | A61B 5/1473 (2006.01) |
| (22) 27.05.2020 | (11) 36027 |
| (73) Výzkumný ústav potravinářský Praha, v. v. i., Praha 10, Hostivař, CZ | (21) 2021-39299 |
| Ing. Pavel Cvrček s.r.o. v likvidaci, Lhota pod Libčany, CZ | (22) 30.04.2020 |
| (54) Sirup s bazalkou posvátnou | (73) SUZHOU DIASCIENCE MEDICAL CO., LTD., Suzhou, Jiangsu 215000, CN |
| (51) A23F 3/34 (2006.01) | (54) Systém pro měření fyziologických parametrů příjemce |
| (11) 34209 | |
| (21) 2020-37591 | |
| (22) 28.05.2020 | |
| (73) Výzkumný ústav potravinářský Praha, v. v. i., Praha 10, Hostivař, CZ | |
| Ing. Pavel Cvrček s.r.o. v likvidaci, Lhota pod Libčany, CZ | |
| (54) Čaj ze směsi bylin pro zklidnění, uvolnění a dobrý spánek | |

ND1K

Druhé prodloužení doby platnosti užitečných vzorů

(51) <i>A45F 3/22</i>	(2006.01)	(51) <i>C02F 1/46</i>	(2006.01)
<i>A45F 3/24</i>	(2006.01)	<i>C02F 1/48</i>	(2006.01)
(11) 30875		<i>C02F 5/00</i>	(2006.01)
(21) 2017-33738		(11) 31218	
(22) 26.05.2017		(21) 2017-34105	
(73) Daniš Petr, Osek, CZ		(22) 14.09.2017	
(54) Závěsné lehátko		(73) twoeco, s.r.o., 821 08 Bratislava, SK	
(51) <i>A61K 38/02</i>	(2006.01)	(54) Iontová polarizační jednotka na fyzikální úpravu vody	
<i>C04B 18/08</i>	(2006.01)	(51) <i>B01D 39/16</i>	(2006.01)
<i>A61K 31/70</i>	(2006.01)	<i>B82Y 99/00</i>	(2011.01)
<i>A61K 31/7016</i>	(2006.01)	(11) 31375	
<i>A61P 31/04</i>	(2006.01)	(21) 2017-33621	
(11) 30953		(22) 20.04.2017	
(21) 2017-33681		(73) Obšel Vladimír RNDr., CSc., Brno, Líšeň, CZ	
(22) 12.05.2017		PAR DAM NANO4FIBERS s.r.o., Roudnice nad Labem, CZ	
(73) Výzkumný ústav mlékárenský s.r.o., Praha 6, Vokovice, CZ		Kuchař Alois Ing., Štoky, CZ	
Univerzita Tomáše Bati ve Zlíně, Zlín, CZ		Kučera František, Lysice, CZ	
(54) Antibakteriální preparát pro hydrogelové inkorporace		(54) Filtrační a filtračně sorpční plošný útvar	
(51) <i>A01N 25/02</i>	(2006.01)	(51) <i>A01P 13/00</i>	(2006.01)
<i>A01N 25/30</i>	(2006.01)	<i>A01N 37/02</i>	(2006.01)
<i>A01N 37/02</i>	(2006.01)	<i>A01N 25/02</i>	(2006.01)
<i>A01P 13/00</i>	(2006.01)	<i>A01N 25/30</i>	(2006.01)
<i>A01N 25/24</i>	(2006.01)	<i>A01N 25/24</i>	(2006.01)
(11) 31215		(11) 36114	
(21) 2017-34021		(21) 2021-39364	
(22) 15.08.2017		(22) 15.08.2017	
(73) VAKOS XT a.s., Praha 8, Karlín, CZ		(73) VAKOS XT a.s., Praha 8, Karlín, CZ	
(54) Ekologicky účinný prostředek na likvidaci stélkatých bezcévných rostlin, zejména řas, sinic, lišejníků a mechorostů		(54) Ekologicky účinný prostředek na likvidaci stélkatých bezcévných rostlin, zejména řas, sinic, lišejníků a mechorostů	

ND4Q

Druhé obnovy doby ochrany průmyslových vzorů

- (51) 22-01
- (11) 36408
- (21) 2014-39915
- (22) 14.05.2014
- (54) Stavitelné hledí

ND4Q

Třetí obnovy doby ochrany průmyslových vzorů

- (51) 06-01
- (11) 34675
- (21) 2009-37826
- (22) 15.07.2009
- (54) Pohovka

ND4Q

Čtvrté obnovy doby ochrany průmyslových vzorů

- | | |
|----------------------|-------------------------|
| (51) 21-01 | (51) 20-03 |
| (11) 32650 | (11) 32679 |
| (21) 2004-35383 | (21) 2004-35392 |
| (22) 22.06.2004 | (22) 29.06.2004 |
| (54) Dřevěná figurka | (54) Označovací cedulka |

PD4A

Převod práv a ostatní změny majitelů patentů

(11) 301794	(11) 308147
(21) 2006-309	(21) 2018-621
(73) DIAMO, státní podnik, Stráž pod Ralskem, CZ	(73) REACONT, a.s., Ostrava, Moravská Ostrava, CZ
(11) 305564	(11) 308205
(21) 2013-859	(21) 2018-717
(73) REACONT, a.s., Ostrava, Moravská Ostrava, CZ	(73) REACONT, a.s., Ostrava, Moravská Ostrava, CZ
(11) 307140	(11) 309632
(21) 2012-845	(21) 2019-169
(73) REACONT, a.s., Ostrava, Moravská Ostrava, CZ	(73) REACONT, a.s., Ostrava, Moravská Ostrava, CZ
(11) 308001	(11) 309817
(21) 2018-406	(21) 2019-170
(73) REACONT, a.s., Ostrava, Moravská Ostrava, CZ	(73) REACONT, a.s., Ostrava, Moravská Ostrava, CZ
(11) 308022	(11) 310021
(21) 2017-850	(21) 2018-662
(73) REACONT, a.s., Ostrava, Moravská Ostrava, CZ	(73) REACONT, a.s., Ostrava, Moravská Ostrava, CZ

Převod práv u dodatkových ochranných osvědčení

(11) 1973888/361
(21) 2014-361
(73) Corteva Agriscience LLC, Indianapolis, 46268, IN, US

PD1K

Převod práv a ostatní změny majitelů užitečných vzorů

(11) 31416	(11) 36915
(21) 2017-34530	(21) 2023-40727
(73) REACONT, a.s., Ostrava, Moravská Ostrava, CZ	(73) REACONT, a.s., Ostrava, Moravská Ostrava, CZ
(11) 32062	(11) 37363
(21) 2015-31977	(21) 2023-41039
(73) REACONT, a.s., Ostrava, Moravská Ostrava, CZ	(73) Burget Jan Ing., Pardubice, Zelené Předměstí, CZ Vavroušová Dominika Mgr., Pardubice, Zelené Předměstí, CZ
(11) 32541	(11) 37460
(21) 2018-35250	(21) 2023-41215
(73) REACONT, a.s., Ostrava, Moravská Ostrava, CZ	(73) GreMi KLIMA, s.r.o., Kragujevská 9, 01001 Žilina, SK, jednající prostřednictvím Odštěpného závodu GreMi KLIMA, s.r.o., Milevsko, CZ
(11) 32622	
(21) 2018-35001	
(73) REACONT, a.s., Ostrava, Moravská Ostrava, CZ	
(11) 32799	
(21) 2019-36034	
(73) REACONT, a.s., Ostrava, Moravská Ostrava, CZ	
(11) 32835	
(21) 2019-36033	
(73) REACONT, a.s., Ostrava, Moravská Ostrava, CZ	
(11) 33764	
(21) 2018-35764	
(73) REACONT, a.s., Ostrava, Moravská Ostrava, CZ	
(11) 33830	
(21) 2018-35683	
(73) REACONT, a.s., Ostrava, Moravská Ostrava, CZ	
(11) 34352	
(21) 2018-35249	
(73) REACONT, a.s., Ostrava, Moravská Ostrava, CZ	

Zamítnuté a částečně zamítnuté přihlášky ochranných známek před zveřejněním

Kapitola obsahuje údaje o rozhodnutích o přihláškách ochranných známek, u kterých byly na základě provedeného věcného průzkumu shledány Úřadem důvody pro zamítnutí přihlášky ochranné známky podle ustanovení § 4 nebo 6 zákona č. 441/2003 Sb. Na základě toho Úřad vydal rozhodnutí o zamítnutí přihlášky podle ustanovení § 22 zákona č.441/2003 Sb., a to pro celý seznam výrobků a služeb nebo pro jeho část. Údaje o výsledku rozhodnutí (zamítnutí přihlášky, částečné zamítnutí přihlášky) jsou uvedeny jako datum právní moci rozhodnutí/výsledek rozhodnutí.

(210) **O-586429**

(540)

Záruka 1825 dní

(592) Slovní

27.04.2024/NABYTÍ P.M. - ZAMÍTNUTÍ PŘIHLÁŠKY

(210) **O-587792**

(540)



(210) **O-587089**

(540)

Baví nás pohánět vpřed

(592) Slovní

29.04.2024/NABYTÍ P.M. - ZAMÍTNUTÍ PŘIHLÁŠKY

(210) **O-587716**

(540)

Plná záruka 1825 dní i noci

(592) Slovní

27.04.2024/NABYTÍ P.M. - ZAMÍTNUTÍ PŘIHLÁŠKY

(210) **O-587791**

(540)

ČokoFest

(592) Slovní

19.04.2024/NABYTÍ P.M. - ZAMÍTNUTÍ PŘIHLÁŠKY

(593) Obrazová

19.04.2024/NABYTÍ P.M. - ZAMÍTNUTÍ PŘIHLÁŠKY

Zveřejněné přihlášky ochranných známek

(210) **O-578327**
(220) 25.03.2022
(320) 25.03.2022
(540)

THERMOCONTROL

(593) Obrazová
(511) (9) přístroje a nástroje pro měření, signalizaci a detekci, počítačový software; (11) zařízení a instalace na osvětlování, vytápění, chlazení, sušení a ventilaci.

Třídy výrobků a služeb:
9, 11

(591) Barevná
(730) **Thermo-control CZ s.r.o.**, Hlavní 683/104, Lelekovice, 66431, CZ
(740) Mgr. Michaela Radoušová, advokátka, Voršílská 130/10, Praha 1, Nové Město, 11000

(210) **O-588991**
(220) 25.10.2023
(320) 25.10.2023
(540)

INSPIRAČNÍ FÓRUM

(592) Slovní
(511) (41) vzdělávání, školení, zábava, kulturní činnosti, vydávání textů (s výjimkou reklamních), pořádání a vedení workshopů, filmové projekce.

Třídy výrobků a služeb:
41

(730) **DOC.DREAM services s.r.o.**, Jana Masaryka 1662/16, Jihlava, 58601, CZ
(740) KMVS, advokátní kancelář, s.r.o., JUDr. Ivan David, advokát, Hellichova 458/1, Praha 1, Malá Strana, 11800

(210) **O-589764**
(220) 27.11.2023
(320) 27.11.2023
(540)

**LITINÁC**

(593) Obrazová
(511) (21) nádoby, misky (nádoby), ohnivzdorné nádoby, kovové nádoby, kastrolы (nádoby), servisy (nádoby), gratinovací nádoby, nádoby do trouby; (24) kuchyňský textil a stolní prádlo, prádlo (nikoliv osobní), utěrky na nádoby; (35) maloobchodní prodej nádobí, velkoobchodní prodej nádobí.

Třídy výrobků a služeb:
21, 24, 35

(591) Barevná
(730) **Alloyware s.r.o.**, č. p. 412, Viničné Šumice, 66406, CZ
(740) Lang Petr, Mgr., LL.M., advokát, Petr Lang, Jakubská 156/2, Brno, Brno-město, 60200

(210) **O-589891**
(220) 01.12.2023
(320) 01.12.2023
(540)

HEALTHY TWENTY

(592) Slovní
(511) (5) potravní doplňky a dietetické přípravky pro léčebné účely, potravinové doplňky ne pro lékařské účely (zařazené v této třídě), proteinové výrobky a přípravky pro výživu, výživné přípravky pro denní doplnění stravy, která se skládá hlavně z mléka v prášku nebo ze živočišných nebo zeleninových proteinů a přísad vitamínů, minerálů nebo stopových prvků a nebo cukru (doplňky stravy), dietní a nutriční přípravky pro léčebné účely, potravinové doplňky obohacené vitamíny nebo minerály nebo stopovými prvky, vitamínová a minerální výživa ve formě koncentrátů (doplňky stravy), proteinové koncentráty jako výživné přísady k potravinám (doplňky stravy); (9) obsah s možností stažení a nahraný obsah, software pro monitorování, analýzu, kontrolu a provádění operací ve fyzickém světě, paměťová zařízení a média (kódované, magnetické a chytré karty); (25) oděvy, pokrývky hlavy, sportovní oblečení, trička, sportovní a krátké kalhoty, spodní prádlo, ponožky, potítka, čelenky proti pocení; (28) sportovní zařízení a zařízení ke cvičení, potřeby pro gymnastiku a sport, které nejsou uvedeny v jiných třídách; (35) obchodní služby s výše uvedenými výrobky ve tř. 5, 9, 25 a 28, obchodní informace pro spotřebitele, maloobchod a velkoobchod (včetně internetového) s výše uvedenými výrobky ve tř. 5, 9, 25 a 28, reklamní, marketingové a propagační služby, podpora a propagace prodeje, elektronické obchodní služby, a to poskytování informací o komerčních službách prostřednictvím telekomunikačních sítí k reklamním a prodejním účelům, podnikové poradenství a obchodní management, řízení a organizace podniku, pomoc při řízení obchodní činnosti, poradenství při vedení podniků, pomoc při podnikání, franchising a master franchising; (41) služby v oblasti vzdělávání, zábavy a sportu, zveřejňování, oznamování a psaní textů (s výjimkou reklamních), vydavatelská a nakladatelská činnost, elektronická i tištěná publikace plakátů a formulářů, provozování tělovýchovných a sportovních zařízení a zařízení sloužících k relaxaci, regeneraci a rekondici v rámci této třídy, pořádání kulturních akcí, pořádání produkcí a služeb v oblasti zábavy a sportu, organizování seminářů a konferencí, pořádání sportovních a výchovných akcí, pořádání tělovýchovných kurzů a činnost sportovních instruktorů, služby osobního trenéra, pořádání tréninkových pobytů a pobytových kurzů zaměřených na oblast výživy, vedení tréninkových plánů, půjčování tělovýchovného nářadí, organizování sportovních soutěží, informační služby o sportovních akcích a cvičeních, zprostředkovatelská činnost v oblasti vzdělávání, kultury, zábavy a sportu, pronájem sportovních zařízení; (44) služby péče o hygienu a krásu, lékařské služby v oblasti sportu, fyzioterapie, rehabilitace, vytváření kondičních, regeneračních a rekondičních programů v rámci této třídy, masáže, solárium, sauna, výživové poradenství (výživové plány).

Třídy výrobků a služeb:
5, 9, 25, 28, 35, 41, 44

(730) **D&D DUO System Partners s. r. o.**, Pražská 3227, Teplice, 41501, CZ

(210) **O-589897**
(220) 02.12.2023
(320) 02.12.2023
(540)



(593) Obrazová
(511) (41) poskytování školení v oblasti zemědělství, zahradnictví a lesnictví; (44) služby v oblasti zahradnictví, poradenské služby v oblasti zahradnictví,

zemědělské služby, služby akvakultury, lesnické služby, pěstitelské poradenské služby vztahující se k zahradnictví.

Třídy výrobků a služeb:
41, 44

- (591) Barevná
(730) **Drápalík Jan**, Drahelická 193, Nymburk, Drahelice, 28802, CZ
(740) Mgr. Lukáš Serbus, advokát, č. p. 66, Netřebice, 28802

(210) **O-590079**

(220) 11.12.2023
(320) 11.12.2023

(540)

MedicPort

(592) Slovní

- (511) (7) výdejní a prodejní automaty pro prodej a výdej léčivých přípravků nebo doplňků stravy, robotické výdejní místo, robotický mechanismus pro výdej zboží, přístroje a zařízení pro automatický výběr a výdej předmětů, samoobslužné terminály na zboží, multifunkční terminály na zboží; (9) automaty vč. jejich hardware a software řešení spadající do této třídy pro výpočetní techniku, telekomunikační a datovou techniku, přístroje pro zpracování informací, počítače, výpočetní technika, elektronické prvky pro výpočetní techniku; (35) pronájem prodejních a výdejních boxů/automatů, služby pro maloobchod nebo velkoobchod s farmaceutickými, veterinárními a sanitárními přípravky a zdravotnickým materiálem; (37) opravy a instalace prodejních a výdejních boxů/automatů, hardwaru i softwaru; (42) projekce a vývoj prodejních a výdejních boxů/automatů, navrhování a vývoj počítačového hardwaru a softwaru.

Třídy výrobků a služeb:
7, 9, 35, 37, 42

- (730) **MedicPort s.r.o.**, K Bílému vrchu 2960/8, Praha 9, Horní Počernice, 19300, CZ
(740) Mgr. Martin Brázdil, advokát, Lazarská 13/8, Praha 2, Nové Město, 12000

(210) **O-590082**

(220) 11.12.2023
(320) 11.12.2023

(540)

MEDICPORT

(593) Obrazová

- (511) (7) výdejní a prodejní automaty pro prodej a výdej léčivých přípravků nebo doplňků stravy, robotické výdejní místo, robotický mechanismus pro výdej zboží, přístroje a zařízení pro automatický výběr a výdej předmětů, samoobslužné terminály na zboží, multifunkční terminály na zboží; (9) automaty vč. jejich hardware a software řešení spadající do této třídy pro výpočetní techniku, telekomunikační a datovou techniku, přístroje pro zpracování informací, počítače, výpočetní technika, elektronické prvky pro výpočetní techniku; (35) pronájem prodejních a výdejních boxů/automatů, služby pro maloobchod nebo velkoobchod s farmaceutickými, veterinárními a sanitárními přípravky a zdravotnickým materiálem; (37) opravy a instalace prodejních a výdejních boxů/automatů, hardwaru i softwaru; (42) projekce a vývoj prodejních a výdejních boxů/automatů, navrhování a vývoj počítačového hardwaru a softwaru.

Třídy výrobků a služeb:
7, 9, 35, 37, 42

- (730) **MedicPort s.r.o.**, K Bílému vrchu 2960/8, Praha 9, Horní Počernice, 19300, CZ
(740) Mgr. Martin Brázdil, advokát, Lazarská 13/8, Praha 2, Nové Město, 12000

(210) **O-590213**

(220) 18.12.2023
(320) 18.12.2023

(540)

BELTAIN

(592) Slovní

- (511) (11) zařízení a instalace na osvětlování, vytápění, chlazení, výrobu páry, vaření, sušení, ventilaci, rozvod vody a zařízení pro sanitární účely; (35) reklama, propagace; řízení, organizace a administrativa obchodní činnosti; kancelářské práce; (37) stavební služby; elektroinstalační opravy, instalace a opravy svítidel, světelných zdrojů, zabezpečovacích zařízení (včetně systémů), fotovoltaických elektráren a rekuperací, důlní těžba, těžba ropy a plynu.

Třídy výrobků a služeb:
11, 35, 37

- (730) **Electroliving s.r.o.**, Přechtělova 382, Morkovice-Slížany, Morkovice, 76833, CZ
(740) JUDr. Eva Šimková, Pomněnková 523, Mukařov, Srbin, 25162

(210) **O-590215**

(220) 18.12.2023
(320) 18.12.2023

(540)

ELECTROLIVING

(592) Slovní

- (511) (37) stavební služby, elektroinstalační opravy, instalace a opravy svítidel, světelných zdrojů, zabezpečovacích zařízení (včetně systémů), fotovoltaických elektráren a rekuperací, důlní těžba, těžba ropy a plynu; (42) vědecké a technické služby a související výzkum a projektování, průmyslová analýza, průmyslový výzkum a průmyslový design, služby kontroly kvality a služby ověřování, navrhování a vývoj počítačového hardwaru a softwaru; (45) právní služby; bezpečnostní služby pro fyzickou ochranu hmotného majetku a jednotlivců, seznamovací služby, služby sociálních sítí online, pohřební služby, hlídání dětí.

Třídy výrobků a služeb:
37, 42, 45

- (730) **Electroliving s.r.o.**, Přechtělova 382, Morkovice-Slížany, Morkovice, 76833, CZ
(740) JUDr. Eva Šimková, Pomněnková 523, Mukařov, Srbin, 25162

(210) **O-590508**

(220) 04.01.2024
(320) 04.01.2024

(540)

bo
mo
čokoláda

(593) Obrazová

- (511) (29) kakaové maslo, nápoje na bázi mléka ochucené čokoládou, pražené ořechy, ochucené ořechy, jedlé ořechy, ořechové pasty, ořechové tyčinky, ořechové maslo, ořechové oleje, vlašské ořechy v polevě, pochutiny na bázi ořechů, směsi ovoce a ořechů; (30) čokoláda do adventního kalendáře, čokoláda s jádrem s příchutí máty, čokoláda ve tvaru pralinek, čokoládová vejce, čokoláda s alkoholem, veganská horká čokoláda, čokoláda s likérem,

čokoláda bez mléčných produktů, čokoláda s japonským křenem, horká čokoláda, mléčná čokoláda, plněná čokoláda, čokoláda, čokoládový sirup, čokoládový prášek, čokoládový marcipán, přípravky na výrobu čokoládových nápojů, přípravky čokoládových nápojů s příchutí banánu, přípravky na výrobu čokoládových nápojů s příchutí moka, přípravky na výrobu čokoládových nápojů s pomerančovou příchutí, přípravky na výrobu čokoládových nápojů s karamelovou příchutí, přípravky na výrobu čokoládových nápojů s mátovou příchutí, přípravky na výrobu čokoládových nápojů s ořechovou příchutí, čokoládové tyčinky, čokoládové cukrovinky, čokoládové pečivo, čokoládové sušenky, čokoládové vafle, čokoládové chipsy, čokoládové dezerty, čokoládové pomazánky, čokoládové pralinky, čokoládové nápoje, čokoládové oplatky, čokoládové pěny, čokoládové krémy, čokoládové příchutě, čokoládové karamely (fudge), plněné čokoládové tyčinky, polomáčené čokoládové sušenky, trufle (čokoládové bonbóny), brownie (čokoládové pečivo), tyčinky v čokoládové polevě, čokoládové pomazánky obsahující ořechy, čokoládové pomazánky na chléb, čokoládové cukrovinky obsahující pralinky, čokoládové pomazánky s oříšky, čokoládové nápoje s mlékem, čokoládové cukrovinky s náplní, čokoládové cukrovinky s příchutí pralinek, čokoládové ozdoby na cukrářské výrobky, čokoládové esence k přípravě nápojů, čokoládové ozdoby na vánoční stromky, čokoládové náplně pro pekařské výrobky, čokoládové cukrovinky bez léčivých přísad, čokoládová rýže, čokolády, oříšky v čokoládě, cukrovinky v čokoládě, směsi horké čokolády, mandle v čokoládě, zmrzliny obsahující čokoládu, ořechy v čokoládě, nápoje ochucené čokoládou, čokoládovo-karamelové oplatky, tyčinky z mléčné čokolády, lískové ořechy v čokoládě, výrobky na bázi čokolády, nugátové tyčinky v čokoládě, náplně na bázi čokolády, makadamiové ořechy v čokoládě, nápoje na bázi čokolády, pomazánky na bázi čokolády, máslová sušenka v čokoládě, čokoládové sirupy k přípravě nápojů na bázi čokolády, sušenky s čokoládovou polevou, cukrovinky s čokoládovou polevou, zmrzliny s čokoládovou příchutí, cukrovinky s čokoládovou příchutí, ovoce s čokoládovou polevou, bobulovité ovoce obalené v čokoládě, čokoláda do cukrovinek a pečiva, čajové pečivo z mléčné čokolády, ledové nápoje na bázi čokolády, čokolády ve tvaru mořských koníků, pekárenské výrobky, cukrovinky, zákusky, potraviny obsahující čokoládu (jako hlavní složku), kakao, kakaové směsi, kakaové přípravky, kakaové kousky, kakaový prášek, hotové kakao a kakaové nápoje, instantní kakaový prášek, kakao k přípravě nápojů, přípravky na kakaové bázi, kakaové nápoje s mlékem, potraviny s kakaovým základem, kakaové krémy ve formě pomazánek, nápoje v prášku obsahující kakao, kakaové přípravky k výrobě nápojů, káva, čaj, kakao a jejich náhražky, potraviny obsahující kakao (jako hlavní složku), kakao (pražené, v prášku, granulované nebo v nápojích), pralinky, pralinky s tekutou náplní, chutney (chut'ové přísady), karamel ze slaneého másla; (31) syrové kakaové boby, ořechy, čerstvé lískové ořechy; (35) velkoobchodní prodej čokolády, maloobchodní prodej čokolády.

Třídy výrobků a služeb:
29, 30, 31, 35

(730) **bomo food s.r.o.**, Záhřebská 562/41, Praha 2, Vinohrady, 12000, CZ

(210) **O-590647**

(220) 11.01.2024

(320) 11.01.2024

(540)

KB+ business

(592) Slovní

(511) (16) papír a výrobky z papíru (reklamní předměty), papírové nosiče informací, zejména tiskoviny, letáky, propagační materiály, plakáty, fotografie, psací a kancelářské potřeby s výjimkou nábytku, papírnické výrobky; (35) inzertní a reklamní činnost, propagační činnost, pomoc při řízení obchodní činnosti, obchodní administrativa, kancelářské práce, marketing, sestavování, výroba a šíření reklamních materiálů, sestavování, výroba a šíření inzertních materiálů; (36) pojišťovnictví a peněžnictví, služby finanční, peněžní, nemovitostní a pojišťovací, zejména přijímání vkladů, investování do cenných papírů na vlastní účet, platební styk a finanční zúčtování, obchodování na vlastní účet s devizovými hodnotami, finanční makléřství a činnosti, které přímo souvisejí s činnostmi výše uvedenými, a to bankovníctví, burzovní kotace, elektronický převod peněžních prostředků, faktoring, finanční analýza, finanční hodnocení (pojištění, bankovníctví, nemovitosti), finanční informace, finanční poradenství, financování, hypoteční bankovníctví, informace o pojištění, penzijní fondy, podílové fondy, spořitelní služby, správa nemovitostí, úschova cenností, uzavírání pojištění, vydávání kreditních karet, vystavování cestovních šeků, zpracování plateb debetní kartou, provádění všech bankovních obchodů a poskytování všech bankovních služeb i ve vztahu k zahraničí.

Třídy výrobků a služeb:

16, 35, 36

(730) **Komerční banka, a.s.**, Na příkopě 969/33, Praha 1, Staré Město, 11000, CZ

(210) **O-590656**

(220) 11.01.2024

(320) 11.01.2024

(540)



(593) Obrazová

(511) (30) pizza a čerstvá pizza.

Třídy výrobků a služeb:

30

(591) Barevná

(730) **Hladík Martin**, Jana Ámose Komenského 456, Klášterec nad Ohří, Mířetice u Klášterce nad Ohří, 43151, CZ

(210) **O-590684**

(220) 12.01.2024

(320) 12.01.2024

(540)

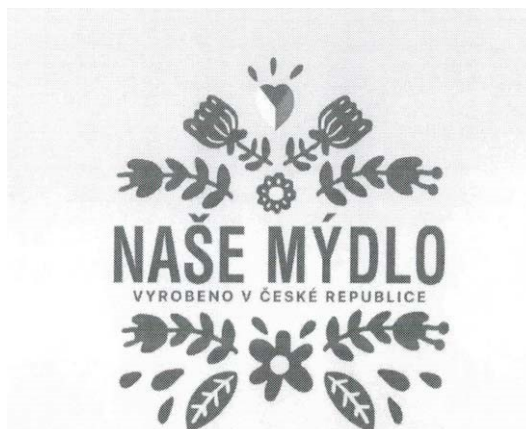

(593) Obrazová

(511) (1) čisticí prostředky pro výrobu a průmysl a čistírny, čisticí prostředky do bazénů; (3) amoniak (čpavek) čisticí prostředek, čisticí prostředky pro osobní hygienu, čisticí prostředky pro domácnost, jiné než pro osobní potřebu, čisticí prostředky na mytí aut, koberců, čisticí prostředky a vonné přípravky, jiné než pro osobní potřebu, přípravky do koupele, pro péči o vlasy a péči o pleť, kosmetické přípravky, čisticí prostředky pro kuchyně, hotely a nákupní centra; (5) dezinfekční čisticí prostředky a mýdla.

Třídy výrobků a služeb:

1, 3, 5

(591) Barevná

(730) **Alumni Tullini Patrizio**, Za Karlínským přístavem 683/6, Praha 8, Karlín, 18600, CZ

(210) **O-590685**

(220) 12.01.2024

(320) 12.01.2024

(540)

FixTime

(592) Slovní

(511) (35) maloobchodní prodej zařízení v oblasti informačních technologií, maloobchodní služby týkající se chytrých telefonů, maloobchodní služby

tykající se chytrých hodinek; (37) opravy elektrických zařízení, opravy elektrických spotřebičů, instalace, montáž, údržba a opravy počítačového hardware a telekomunikačních přístrojů.

Třídy výrobků a služeb:
35, 37

(730) **FixTime Engineering s.r.o.**, Na Zlíchově 240/5, Praha 5, Hlubočepy, 15200, CZ

(210) **O-590782**

(220) 17.01.2024

(320) 17.01.2024

(540)

BEEJOY

(592) Slovní

(511) (3) kosmetika, přírodní kosmetika, biokosmetika, parfumerie, výrobky pro osobní péči, kosmetické masky, kosmetické koncentrované ampule, séra a esence, pleťové čisticí přípravky, pleťové hydratační přípravky, obličejové krémy, podkladové krémy, krémy na ruce, krémy na rty, vonné tělové vody a krémy, vůně, vůně pro osobní použití, pokojové vůně ve spreji, aromatické látky na vůně, éterické esence, éterické oleje, silice, bylinky do koupele, koupelové soli (neléčivé), kosmetické sady, kosmetické bylinné sady, vonné tyčinky, vonné směsi, vonné sáčky, vonné oleje a aromatické výtažky; (4) svíčky, vonné svíčky, stolní svíčky, parfémované svíčky, aromaterapeutické vonné svíčky, svíčky a knoty, včelí vosk, paliva a osvětlovací látky; (5) potravinové doplňky léčebné i neléčebné, přírodní léčivé prostředky, antioxidanty, vitamínové, minerální, bílkovinné a proteinové přípravky, vitamínové doplňky obsahující stopové prvky, dietní a nutriční přípravky pro léčebné účely, výživové doplňky, potravinové doplňky a výživové extrakty používané pro výživu, výživové přípravky pro denní doplnění stravy (potravinové doplňky), proteinové výrobky a přípravky pro výživu (potravni doplňky), antioxidantní tablety, vitamínové tablety, šumivé vitamínové tablety, včelí pyl pro účely výživy, potraviny pro batolata, hygienické přípravky a výrobky, dezinfekční a antiseptické přípravky, absorpční výrobky pro osobní hygienu, přípravky proti rostlinným a živočišným škůdcům, léčiva a veterinární přípravky a výrobky, minerální a vitamínové preparáty pro zvířata s léčebnými účinky, potravní doplňky pro zvířata, doplňkové krmné směsi, přísady (léčivé) do krmiva pro zvířata, farmaceutické přípravky a přírodní léčiva, obvazy, obvazový materiál a aplikátory léčebných přípravků; (8) jídelní přístroje, kuchyňské nože a náčiní na krájení pro použití v kuchyni, biologicky rozložitelné přístroje, nářadí k ohni, zemědělské a zahradnické nástroje a nástroje pro úpravu zahrad, ruční zahradnické náčiní, včelařské přelarovací lžičky a jehly, ruční hygienické a kosmetické náčiní pro lidi a zvířata, naběračky do sauny; (21) kosmetické a hygienické potřeby a potřeby pro péči o krásu, aplikátory kosmetiky, hřebeny, kosmetické taštičky (vybavené), odličovací pomůcky, pomůcky ústní hygieny, pufrěnky, saunová vědra, domácí náčiní k úklidu, kartáče a materiály na výrobu kartáčů, čisticí potřeby, osvěžovače vzduchu (přístroje), nádobí, kuchyňské náčiní a nádoby, sklenice, nádoby na pití a barové příslušenství zařazené v této třídě, aromalampy, dózy, boxy a nádoby pro použití v domácnosti a kuchyni, keramika pro použití v domácnosti, kořenky, láhve, termonádoby, vázy, sochy, figurky, plakety a medaile a umělecké předměty vyrobené z materiálů jako porcelán, terakota nebo sklo, zahrnuté v této třídě, dekorace ze skla, dekorace zhotovené z keramiky, dekorace zhotovené z křišťálu, dekorace zhotovené z porcelánu, zahradnické potřeby, a to nádoby na květiny, vázy, květináče, trysky pro zavlažovací hadice, kropící zařízení (s výjimkou automatických), konve, rozprašovací láhve a plastové rozprašovací trysky, potřeby pro zvířata, a to akvária, terária, hygienické nádoby pro zvířata, kartáče na domácí zvířata a koně, krmítka pro ptáky a difuzéry repelentů do zásuvky, nádoby na krmení zvířat, potřeby a zařízení na ochranu proti škůdcům a obtížnému hmyzu; (25) oděvy, dámské oblečení, pánské oblečení, dětské oblečení, oblečení, trika, polokošile, košile, sportovní košile, tílka, sportovní tílka, sukně, šaty, obleky, saka, džíny a džínové oblečení, halenky, kalhoty, šortky, legíny, mikiny, mikiny s kapucí, domácí oděvy, oblečení pro volný čas, lněné oděvy, tělocvičné oděvy, teplákové soupravy, kašmírové oděvy, pletené oděvy, svetry, svetry se zipem, svetry silně vlněné, pulovry, roláky, noční košile a pyžama, župany, ponožky, prádlo a spodní prádlo, luxusní spodní prádlo, noční úbory, funkční spodní prádlo, kalhotky, trenýrky, spodky (trenýrky), bundy, sportovní bundy, bundy sportovní s kapucí (s kožešinou nebo plyšovou vložkou), péřové bundy, prošívané bundy, kabáty, svrchníky (kabáty), zimníky, vesty, péřové vesty, prošívané vesty, větrovky, dětské oděvy, dětské spodní prádlo, plážové oděvy, koupací pláště, plavky, pánské plavky, dámské plavky, dětské plavky, tuniky přes dámské plavky, obuv, pánská a dámská obuv, sportovní obuv, obuv pro volný čas, dětská obuv, obuv pro děti a nemluvnata, kojenecké botičky,

plážová obuv, sandály, žabky (obuv), kloboučnické zboží, pokrývky hlavy, klobouky do deště, klobouky proti slunci, čepice, sportovní čepice, čepice se štítkem, rukavice, šály, kravaty a šátky, nákrčníky, čelenky (oděvy), manžety, oděvní výrobky z kůže, opasky a pásky k oděvům, pásky ke kalhotám; (28) hračky, hry a žertovné předměty, sportovní zařízení a zařízení ke cvičení, herní a sportovní přístroje a zařízení pro zábavní parky a hřiště, sportovní potřeby, gymnastické náčiní, posilovací stroje, rehabilitační stroje, tělocvičná nářadí, přístroje pro tělesná cvičení; (29) hotová jídla obsahující převážně zeleninu, maso, ryby, vejce nebo vývary, hotová lehká stravitelná jídla obsahující převážně zeleninu, maso, ryby, vejce nebo vývary, polévky a vývary, ovocné přesnídávky a dezerty, přesnídávky a dezerty z mléčných výrobků, zeleninové saláty, ovocné saláty, baklažánová pasta, tahini (pasta ze sezamových semínek), omáčky (dipy), bramborové lupínky, zeleninové chipsy, manikové lupínky, kokosové lupínky, ořechy a luštěniny, směsi ovoce a ořechů, oříšky zpracované, zpracovaná semínka, řasy upravené jako potraviny, upravený hmyz a larvy, zpracované ovoce, houby a zelenina, sušené jedlé houby, organické tyčinky z ořechů nebo semínek, chuťovky na bázi zeleniny, chuťovky na bázi sušeného ovoce, ovocné a zeleninové pomazánky, jedlé oleje a tuky, kokosové máslo, kokosový olej, olivový olej, přepuštěné máslo, bylinkové máslo, mandlové máslo, burákové máslo, instantní potraviny a pikantní svačinky na bázi masa, zeleniny a ovoce v rámci této třídy, mléčné výrobky a jejich náhražky, maso a masné výrobky, masové výtažky, sušené maso, masové paštiky; (30) cukr, přírodní sladidla, sirupy a melasa, med, káva a její náhražky, čaj, čajové tinktury, čajové výtažky, bylinné přípravky na výrobu nápojů, bylinné příchutě ke zhotovování nápojů, bylinné čaje (s výjimkou těch pro léčebné použití), kakao a jeho náhražky, hotové dezerty, cukrovinky, bonbóny (cukrovinky), cereální tyčinky a energetické tyčinky, bezlepkové tyčinky, tyčinky (cukrovinky), želé (ovocné), žvýkačky, čokoláda, zákusky, koláče, sušenky, sladké polevy a náplně, rýžové pokrmy, rýžové sušenky, cereální lupínky, müsli, popcorn, sushi, quiche (slané koláče), pekárenské výrobky, polotovary a jednohubky na bázi pekárenských výrobků, zpracované obilí, škrob a produkty z nich vyrobené, a to produkty vyrobené ze zpracovaného obilí pro lidskou spotřebu a škrob jako potrava, pečicí přípravky a droždí, omáčky a marinády, soli, chuťové přísady, ochucovadla a koření, zmrzlina, mražené jogurty a sorbety; (31) zemědělské a vodní plodiny, zahradnické a lesní produkty, čerstvé ovoce, zelenina a bylinky, květiny, houby, březová metlička do sauny, včelí pyl (surový), krmné přípravky pro včely, potraviny pro zvířata, krmiva a potrava pro zvířata, pochoutky pro zvířata, poživatelné žvýkací produkty pro zvířata, nápoje pro zvířata, podestýlky a stelivo pro zvířata; (32) nealkoholické nápoje, pivo a pivovarnické výrobky (nápoje), nealkoholické pivo, ochucené pivo, přípravky pro výrobu nealkoholických nápojů, odalkoholizované nápoje, nealkoholické aperitivy, citronády, nealkoholické koktejly, minerální vody (nápoje), nápoje iontové, nápoje z nealkoholických šťáv, prášky na přípravu šumivých nápojů, příchutě na výrobu nápojů, přípravky na výrobu sodovky, přípravky na výrobu likérů, sirupy na výrobu nápojů, sirupy na limonády, tablety na přípravu šumivých nápojů, výtažky k přípravě nápojů, ovocné šťávy, syacené šťávy, mošty; (33) alkoholické esence a výtažky, alkoholické nápoje (s výjimkou piva), alkoholické přípravky pro výrobu nápojů, fermentované lihoviny, cider (alkoholizovaný mošt), jablečné víno, přípravky k výrobě alkoholických nápojů, alkoholizovaná vína, aperitivy, lihoviny, víno; (35) maloobchodní prodej zaměřený na kosmetické přípravky, výživové kosmetické přípravky, biokosmetiku, dekorativní kosmetiku, vonné oleje a aromatické výtažky, parfumerii, předměty pro osobní hygienu, svíčky, potravinové doplňky léčebné i neléčebné, doplňky stravy, vitaminy, veterinární přípravky, krmiva a potřeby pro zvířata, lampy a světla, zahradní osvětlení, náramky, šperky, bižuterii, korálky, klenoty, umělecká díla z drahých kovů, maloobchodní prodej zaměřený na zpracované nebo polozpracované usně a jiné kůže, kabelky, batohy, tašky, cestovní a sportovní tašky, cestovní kufrty, kosmetické taštičky, nábytek a bytové zařízení, lůžkoviny, nádoby a potřeby pro domácnost, látky a textilní výrobky, bytový textil a tapety, oblečení, sportovní potřeby a vybavení, hry a hračky, na potraviny, chuťovky, pekárenské výrobky, hotová jídla, mléčné výrobky, cukrovinky a cukrářské výrobky, čokolády, dezerty, zmrzliny, kávu, čaje, kakaa, alkoholické a nealkoholické nápoje a pivo, elektronický obchod (on-line nakupování) a zprostředkování obchodu prostřednictvím komunikačních sítí (internetu) se zaměřením na kosmetické přípravky, výživné kosmetické přípravky, biokosmetiku, dekorativní kosmetiku, vonné oleje a aromatické výtažky, parfumerii, předměty pro osobní hygienu, svíčky, potravinové doplňky léčebné i neléčebné, doplňky stravy, vitaminy, veterinární přípravky, krmiva a potřeby pro zvířata, lampy a světla, zahradní osvětlení, náramky, šperky, bižuterii, korálky, klenoty, umělecká díla z drahých kovů, elektronický obchod (on-line nakupování) a zprostředkování obchodu prostřednictvím komunikačních sítí (internetu) se zaměřením na zpracované nebo

polozpracované usně a jiné kůže, kabelky, batohy, tašky, cestovní a sportovní tašky, cestovní kufry, kosmetické taštičky, nábytek a bytové zařízení, lůžkoviny, nádoby a potřeby pro domácnost, látky a textilní výrobky, bytový textil a tapety, oblečení, obuv, sportovní potřeby a vybavení, hry a hračky, na potraviny, chuťovky, pekárenské výrobky, hotová jídla, mléčné výrobky, cukrovinky a cukrářské výrobky, čokolády, dezerty, zmrzliny, kávu, čaje, kakaa, alkoholické a nealkoholické nápoje a pivo, služby v oblasti dovozu a vývozu, služby předvádění výrobků a vystavování zboží, merchandising, event marketing (získávání zákazníků pořádáním akcí); (44) služby péče o hygienu a krásu, služby kosmetických salonů a služby kosmetických procedur, služby kadeřnictví a salónu krásy, terapeutické služby, odborná péče v oblasti relaxační terapie, fyzioterapie, masáže, thajské masáže, hloubkové masáže, sauny, meditace (služby), aromaterapie, služby v oblasti alternativní a čínské medicíny, psychosomatické poradenství, služby v oblasti biohackingu (práce s myslí, tělem a duchem), terapie metodami ajurvedy, zdravotní péče v oblasti balineského tradičního bylinkářství a léčitelství, služby lázeňských středisek, farmaceutické poradenství, včelařské služby.

Třídy výrobků a služeb:

3, 4, 5, 8, 21, 25, 28, 29, 30, 31, 32, 33, 35, 44

(730) **BEEJOY s.r.o.**, č. p. 352, Pustějov, 74243, CZ

(740) zaeRkováno s.r.o., Vršovické náměstí 111/2, Praha 10, Vršovice, 10100

(210) **O-590825**

(220) 18.01.2024

(320) 18.01.2024

(540)



(593) Obrazová

(511) (9) příručky a výukové materiály v elektronickém formátu; (16) učební a výukové pomůcky s výjimkou přístrojů, vyučovací pomůcky a potřeby, výukové materiály, příručky, instruktážní materiály, výukové materiály, vše v oblasti výchovy a výcviku psů pomocí pozitivní motivace; (41) služby v oblasti vzdělávání, zábavy a sportu, pořádání výcvikových kurzů, vedení seminářů, pořádání a vedení hodin, pořádání a vedení výukových programů, vzdělávací a školicí služby, organizování konferencí, výstav a soutěží, semináře (organizování a pořádání -), vzdělávací semináře, semináře, vzdělávací a výukové služby, vzdělávací a školicí služby, pořádání a vedení kynologických akcí, pořádání kynologických soutěží, online výukové kurzy a semináře, organizování webinářů, psaní blogů, poskytování online videí a videolekcí bez možnosti stažení, vše v oblasti výchovy a výcviku psů pomocí pozitivní motivace.

Třídy výrobků a služeb:

9, 16, 41

(591) Barevná

(730) **Kuchařová Romana**, Tyršova 1789, Lysá nad Labem, 28922, CZ

(740) Advokátní kancelář Mgr. Aleš Velc, Mgr. Aleš Velc, Toulouvcovo nám. 156, Litomyšl, Litomyšl-Město, 57001

(210) **O-590836**

(220) 18.01.2024

(320) 18.01.2024

(540)



(593) Obrazová

(511) (9) příručky a výukové materiály v elektronickém formátu; (16) učební a výukové pomůcky s výjimkou přístrojů, vyučovací pomůcky a potřeby,

výukové materiály, příručky, instruktážní materiály, výukové materiály, vše v oblasti výchovy a výcviku psů pomocí pozitivní motivace; (41) služby v oblasti vzdělávání, zábavy a sportu, pořádání výcvikových kurzů, vedení seminářů, pořádání a vedení hodin, pořádání a vedení výukových programů, vzdělávací a školicí služby, výstavy psů, organizování přehlídek psů, organizování soutěží psů, organizování konferencí, výstav a soutěží, semináře (organizování a pořádání -), vzdělávací semináře, semináře, vzdělávací a výukové služby, vzdělávací a školicí služby, pořádání a vedení kynologických akcí, pořádání kynologických soutěží, online výukové kurzy a semináře, organizování webinářů, psaní blogů, poskytování online videí a videolekcí bez možnosti stažení, vše v oblasti výchovy a výcviku psů pomocí pozitivní motivace.

Třídy výrobků a služeb:

9, 16, 41

(730) **Kuchařová Romana**, Tyršova 1789, Lysá nad Labem, 28922, CZ

(740) Advokátní kancelář Mgr. Aleš Velc, Mgr. Aleš Velc, Toulouvcovo nám. 156, Litomyšl, Litomyšl-Město, 57001

(210) **O-590840**

(220) 19.01.2024

(320) 19.01.2024

(540)



(593) Obrazová

(511) (37) výkopové práce, zemní práce, pronájem bagrů a rypadel, pronájem buldozerů, pronájem stavebních strojů a zařízení, stavebnictví, práce omítkářské a sádrovací, služby ve stavebnictví, provádění investorských staveb, stavebních prací, technologických a provozních zařízení, montáž technologických zařízení a ocelových konstrukcí, natěračské práce, provádění staveb, jejich změn a odstraňování, montáž a údržba konstrukcí, montáž lešení, rekonstrukce, opravy a servisní služby ve stavebnictví, provádění povrchových úprav budov, rekonstrukce fasád, konzultační servis a poradenství ve stavebnictví, provádění zateplení fasád a střech, spárování a rekonstrukce spár panelových objektů, montáž skládaných a sendvičových obvodových plášťů zateplených i nezateplených, opravy a izolování okenních spár, klempířské práce, zednické práce, kompletace a instalace oken a dveří včetně zárubní a okenních rámu, vrat všech typů, zimních zahrad, zasklených lodžií, prosklených fasád a jiných kovových a nekovových konstrukcí, servisní, údržbářské práce, zprostředkování uvedených činností; (39) pronájem a půjčování skladovacích kontejnerů, odvoz sutí, odvoz odpadu, přeprava a uskladnění odpadu, sběr komunálního a průmyslového odpadu, sběr recyklovatelných výrobků (doprava), sběr odpadů včetně nebezpečných odpadů, shromažďování odpadů, poradenská a zprostředkovatelská činnost při shromažďování a sběru odpadů a služby v oblasti nakládání s odpady spadající do této třídy, poskytování informací o sběru odpadů, oprava, balení a skladování zboží, pronájem dopravních prostředků, služby cestovní nebo turistické kanceláře, a to organizování zájezdů a výletů, turistických prohlídek, rezervace cest, informační služby v cestovním ruchu, doprava pozemní autobusová, automobilová i železniční, lodní, včetně trajektů, letecká, včetně jejího zprostředkování, přeprava osob, přeprava zavazadel a nákladů, včetně jejich skladování, skladování zboží, provozování skladů, logistika, zasilatelství, balení zboží, poradenství a zprostředkování v oblasti dopravy nebo skladování, služby v oblasti rezervace turistických zájezdů, provozování parkovišť, pronájem a půjčování autokarů, automobilů, lodí, plavidel, kamiónů, nákladních vozidel, dopravních prostředků, pronájem a půjčování koní, pronájem garáží a parkovacích ploch, pronájem a půjčování mrazících nebo chladících boxů, pronájem a půjčování potápěčských skafandrů a zvonů, pronájem skladišť; (40) zpracování materiálů, a to likvidace a ukládání odpadu, zeminy a sutí, likvidace černých skládek, pronájem odpadních kontejnerů, konzultační a poradenská činnost v oblasti nakládání s odpady, zprostředkovatelská činnost v oblasti nakládání s odpady, sanace a rekultivace skládek, pronájem zpracovatelských strojů a zařízení pro

zpracování odpadů, konzervační práce pro zeminy a hominy, recyklace materiálů, sběr a recyklace odpadů, včetně nebezpečných odpadů a jejich regenerace, shromažďování a výkup odpadů, úprava odpadů, kompostování odpadů, zpracování a odbyt druhotných surovin a odpadů, třídění odpadů, včetně nebezpečných odpadů, odstraňování odpadů, zpracování, úprava a oprava plastů a kovových materiálů, a to ohýbání, lepení, leštění, lisování, tváření za tepla i za studena, dělení, řezání, broušení, spojování, svařování, mechanické opracování plastových hmot, laminování, montáž materiálů na objednávku (pro třetí osoby), tónování skla, vodovzdorná impregnace látek, vodovzdorná úprava látek, zpracování a úprava materiálu, zhotovování oblečení, vycpávání a preparování zvířat, vazba tiskovin, a to knih, zpracování kožešin a srstí, příprava a zušlechťování kožešin a srstí, vyvolávání filmů a zpracování fotografií, zpracování dřeva, zmrazování ovoce, vydělávání, barvení, příprava, zpracování a povrchové zušlechťování kůží, mlynářství, zpracování kovů a jejich povrchová úprava nebo eloxování, emailování, galvanizace, fosfátování, chromování, zinkování, zušlechťování a zpracování nebo apretace textilií, vystrojování, bělení, barvení, mercerace barvené příže, obstaravatelská a zprostředkovatelská činnost v této oblasti v rámci třídy 40.

Třídy výrobků a služeb:

37, 39, 40

- (730) **SIEGL s.r.o.**, Zenklova 12/60, Praha 8, Libeň, 18000, CZ
(740) **DANĚK & PARTNERS** Advokátní a patentová kancelář, Ing. Dr. Vilém Daněk Ph.D. LL.M., patentový zástupce, Vinohradská 403/17, Praha 2, Vinohrady, 12000

(210) **O-590869**

(220) 22.01.2024

(320) 22.01.2024

(540)



- (593) Obrazová
(511) (5) potravní doplňky a dietetické přípravky; (35) reklamní, marketingové a propagační služby.

Třídy výrobků a služeb:

5, 35

- (591) Barevná
(730) **Gesmed Biotec s.r.o.**, Korunní 1208/74, Praha 10, Vinohrady, 10100, CZ
Tuatti Gabriela, Dlouhá 487/40, Olomouc, Lazce, 77900, CZ
(740) Gesmed Biotec s.r.o., Korunní 1208/74, Praha 10, Vinohrady, 10100

(210) **O-590943**

(220) 25.01.2024

(320) 25.01.2024

(540)

OPTIMA PRECISE

- (592) Slovní
(511) (3) brusiva, brusné přípravky, brusný papír, karbid křemíku (brusivo), skelné plátno, skelný papír, smírek, pískové plátno, diamantin (brusivo), hladicí kameny, korund (brusivo), leštící kameny, ostřící přípravky, brusné plátno, pískový papír, smírkové plátno, plavená křída, tripl na leštění, nic z výše uvedeného neurčeno pro použití na osobách, čisticí oleje, čisticí prostředky, karbidy kovů (brusiva), silikonový karbid (brusivo), vosky na leštění, adstringentní přípravky pro kosmetické účely, prchavé alkálie (amoniak), ambra (parfumerie), antiperspirační mýdlo, antistatické přípravky pro použití v domácnosti, apretační přípravky pro žehlení prádla, aroma (éterické oleje), aroma do nápojů (éterické oleje), badyánová esence, barviva toaletní, kosmetické barvy, barvy na vousy, krémy na bělení pokožky, vosk pro bělení prádla, bělicí a čisticí přípravky na kůži, odbarvovače pro kosmetické účely, bělicí přípravky na prádlo, bělicí soda, bělicí soli, bergamotový olej, brusné plátno leštící, brusný papír leštící, éterické oleje z cedrového dřeva, cididlo, citrónový olej (silice), klenotnická červeň, čisticí křída, čisticí mléko pro toaletní účely, čisticí prostředky, čisticí roztoky, čističe ucpaných odpadů, přípravky pro čištění umělého chrupu, přípravky pro depilace, depilační vosk, detergenty (čisticí

prostředky) s výjimkou pro použití při průmyslových procesech a lékářství, dezinfekční mýdla, dezodorizační mýdlo, diamantové brusivo, šampóny pro domácí zvířata, éterické esence, gaultierový olej, geraniol, heliotropin, přípravky na holení, holicí mýdlo, chlorečnan draselný, jasmínový olej, kadidlo, přípravky na odstraňování vodního kamene, ionón (parfumerie), kamenec (antiseptický přípravek), kapaliny na mytí skel do ostříkovačů vozidel, karbidy kovů (brusiva), kolínská voda, kosmetické neceséry, kosmetické přípravky pro zeštíhlení, kosmetické přípravky pro zvířata, kosmetické tužky, kosmetika, kosmetické přípravky do koupele, krejčovský vosk, krém na obuv, kosmetické krémy, křída (na čištění), křída plavená, ochranné prostředky na kůži (leštidla), přípravky na odstraňování laku, lepidla pro kosmetické účely, leštící červeň, leštící vosky, přípravky na obuv, líčidla, louh javelský, louh sodný na praní, mandlové mléko pro kosmetické účely, mastkový prášek, toaletní, medicínální mýdla, mentol pro voňavkářství, mentolová silice (výtažkový olej), modřidla, mýdla, příchutě do nápojů (éterické), neutralizační přípravky na trvalou ondulaci, pasta na obtahovací řemeny, krémy na obuv, přípravky pro odbarvování, přípravky na odstraňování laků, přípravky na odstraňování barev, oleje éterické, silice, oleje pro kosmetické účely, oleje pro toaletní účely, přípravky na ostření, vosky na parketové podlahy, pasty leštící, pečivové tresti (éterické oleje), peroxid vodíku pro kosmetické účely, pížmo (parfumerie), pleťová voda pro kosmetické účely, politory (leštidla), pomády pro kosmetické účely, vulkanický popel k čištění, potpourri (směsi voňavých látek), prací prostředky, šmolka na prádlo, vonné sáčky do prádla, prostředky na odstraňování rzi, přípravky pro chemické čištění, přípravky pro odstranění vosku na podlahy (přípravky pro drhnutí), kůra quillaji na praní, růžový olej, odstraňovače na skvrny, směla ševcovská, soda na praní, na čištění, soli koupelové, ne pro medicínální účely, přípravky na čištění tapet, terpentýnová silice, terpentýnový olej na odmašťování, toaletní přípravky, toaletní voda, tresti do nápojů (éterické oleje), leštící přípravky pro umělý chrup, vata pro kosmetické účely, vazelína z ropy pro kosmetické účely, vlasové vody, barviva na vlasy, voda parfémovaná, voňavkářské výrobky, vonná dřeva, vosk pro kosmetické účely, přípravky pro vykuřování (parfumerie), kosmetické přípravky pro zeštíhlení, chemické přípravky pro zjasňovače barev pro použití v domácnosti (prádro), zubní pasty, kosmetické přípravky pro zvířata; (7) diamantové řezné kotouče (části strojů), řezné kotouče (části strojů), brusné kotouče (části strojů), brusky (stroje), ostřící stroje, ostřící kameny (části strojů), listy (části strojů), čerpadla, dělicí stroje, broušící stroje, důlní stroje, elektrické generátory, řezací hořáky, hřídele, jeřáby, kartáče (části strojů), kladiva (části strojů), lisy, ložiska (části strojů), pohonné mechanismy nikoliv pro pozemní vozidla, pily, stroje pro pivovary, bagry, řezací stroje, dláta pro stroje, obráběcí stroje, vrtací hlavy a vrtáky (části strojů), vrtací stroje, zvedací zařízení, čisticí zařízení pro stroje, pásy pro řemenice, čerpadla, alternátory, stříkací pistole na barvy, hnací mechanismy (stroje), brusky, brzdová obložení nikoliv pro vozidla, brzdové čelisti nikoliv pro vozidla, bubny (části strojů), buchary, čerpadla, čisticí zařízení, dělicí stroje, děrovací stroje, tiskové desky, měchy, drážkovače, dynamo, sífonová čerpadla, elektrická ovládací zařízení, dopravníky, kartáče, elektricky ovládané, elektrické generátory, výtahy, filtry (elektrické), čisticí stroje, ohebné hadice, motory, hrabací stroje, hřídele, hnětací stroje, hoblovky, hladicí lisy, ovladače (hydraulické) pro stroje a motory, hydraulická zařízení na otvírání a zavírání dveří, hydraulické turbíny, jeřáby, filtrační lisy, karburátory, kloubové spoje, zařízení proti znečišťování pro motory (nikoliv pro motorová vozidla), řemenice, klepací stroje, klíkové skříně pro stroje a motory, kompresory, kondenzační zařízení, kotlové trubky (části strojů), kovací stroje, elektrické leštící stroje, letecké motory, kalandry, mazací kroužky, membrány pro čerpadla, broušící stroje, motory, nikoliv pro pozemní vozidla, zařízení na mytí vozidel, expanzní nádoby, hřídele pro stroje, navijáky, natěračské stroje, nýtovací stroje, nožní pohony, obráběcí stroje, obtahovací brusky, lemovací stroje, obrážecí stroje, separátory, sací stroje pro průmyslové účely, centrifugy, odvzdušňovače, ohýbací stroje, oplachovací stroje, oplétací stroje, zařízení na otvírání a zavírání dveří, ovládací kabely pro stroje nebo motory, ovládací mechanismy pro stroje nebo motory, ozubená kola, nikoliv pro pozemní vozidla, pákové buchary, papírenské stroje, generátory, drtící stroje, píсты, pивní čerpadla, plecí stroje, pneumatická kladiva, pohonné mechanismy, nikoliv pro pozemní vozidla, pračky, přehřívače, dopravníky, zařízení pro převod do pomala, nikoliv pro pozemní vozidla, regulátory, převodové skříně, nikoliv pro pozemní vozidla, žací stroje, klikové skříně pro stroje nebo motory, zařízení pro slévárny, zařízení pro přeměnu paliva pro spalovací motory, redukční převody, zapalovací zařízení pro spalovací motory, spojky, nikoliv pro pozemní vozidla, stators, stojany pro stroje, nůžky elektrické, suportové skříně, suporty, stroje na tažení kovů, stroje na hrubé drcení, tiskařské stroje pro použití na plech, tiskařské stroje, tkalcovské stavy, tlumiče, tlouky, prosivací stroje, turbíny, nikoliv pro pozemní vozidla, formovací stroje,

uhlíkové kartáče, stoly pro stroje, převodová ústrojí, nikoliv pro pozemní vozidla, válce pro stroje a motory, válečková ložiska, ventilátory pro stroje a motory, vložky pro filtrační stroje, přívaděče vody, volnoběžky, nikoliv pro pozemní vozidla, vrtací stroje, vrtáčky, vrtací zařízení (plovoucí nebo neplovoucí), výměníky tepla, tlumiče hluku pro motory, vypouštěcí kohouty, dojíací stroje, mechanické výsypky, vakuová čerpadla, vzduchové pistole na vytlačování tmelů, vzduchové polštáře, vznášedla, zachytávače a sběrače bláta (stroje), zapalovací magneta, zápuskové lisovací stroje, zatahovací stroje pro průmyslové účely, zásobníky (s mechanickým výsypem), zdvihací zařízení, zvedáky, zemědělské dopravníky, zemědělské stroje, zplynovače, žací stroje a vazače – vše shora uvedené v rámci třídy 7; (8) řezné a brusné kotouče (ruční nástroje), brousky, smirkové brusné kotouče, brusné nástroje (ruční nástroje), brusy (ruční nástroje), nářadí a nástroje s ručním pohonem zařazené do třídy 8, obtahovací brousky, obtahovací řemeny, ostřící nástroje, pěchovadla na zeminu (ruční nástroje), bajonety, boxery, korunky (části ručních nástrojů), nástroje na ostření čepelí, čepel (zbraně), česáčky na ovoce (ruční nástroje), nástroje na zastřihávání knotu (nůžky), dláta, vrtáková sklíčidla (ruční nástroje), důlkovače (ruční nástroje), frézy (nástroje), glazovací nástroje, harpuny, hoblíky, zvedáky (ruční nástroje), pilníky na nehty, elektrické nebo neelektrické, ruční hustilky, kleštičky, klíče (ruční nástroje), prsní vrtáčky, kosa, razidla, řezné nástroje, krbové měchy (ruční nástroje), krbové náčiní, lisovací nástroje, sázecí lopatky, lopaty (ruční nástroje), lupénkové pily, mačety, malířské špachtle, meče, plečky (ruční nástroje), motyky, lopatky, napínače drátů (ruční nástroje), nástavce pro závitníky, navlékače jehel, příbory, nůžky, elektrické nebo neelektrické, zahradnické nůžky, nýtovače (ruční nástroje), očníky, obušky, ohýbací nástroje, ostřící nástroje, palíčky (ruční nástroje), pěchovadla (ruční nástroje), pěchovadla na zeminu (ruční nástroje), perličky, pily (ruční nástroje), pinzety, pistole ruční na vytlačování tmelů, stříkací pistole (ruční nástroje), plecí motyčky (ruční nástroje), podkovářské nože, pokosnice (ruční nástroje), pořízy, řezné nástroje (ruční nástroje), vrtáky, rámy pro pily, rašple (ruční nástroje), razidla (ruční nástroje), nářadí a nástroje s ručním pohonem, rýče, splétače (ruční nástroje), řezačky (ruční nástroje), sečné zbraně, sbíjecí kladiva, nástroje na značkování skotu, sochory, srpy, stahováky (pro tesaře nebo bednáře), svěráky, šavle, šídla, škrabáky, špachtle, škrabky (ruční nástroje), stěpařské nástroje (ruční nástroje), šroubováky, tesařské sekery, tužlíky, tlouky pro rozměňování, nástroje na řezání trubek, tvářecí nástroje, nebozezy (ruční nástroje), ruční vrtáčky (ruční nástroje), vrtáky (ruční nástroje), výhrubníky (části ručních nástrojů), rypadla (ruční nástroje), výstružníky, vytahováky hřebíků, západky, kovací zápusky (ruční nástroje), závitnice, zvedáky (ruční), zednické nástroje, zemědělské nástroje (ruční); (9) ochranné a bezpečnostní prostředky, ochranné obleky k ochraně před úrazem, radiaci a ohněm, ochranná obuv k ochraně před úrazem, radiaci a ohněm, termické ochranné obleky na ochranu proti nehodě nebo úrazu, ochranné štíty na obličej, ochranné pláště na fotoaparáty, ochranné krytky na fotoaparáty, ochranné helmy pro sportovce, ochranné přilby pro cyklisty, ochranné nákolenníky pro dělníky, ochranné přilby pro motocyklisty, ochranné sítě proti nehodám, ochranné přilby pro automobilisty, ochranné přilby pro děti, bezpečnostní brýle na ochranu očí, přístroje pro katodovou antikorozi ochranu, ochrana proti prachu na počítače, přilby na ochranu proti úrazu, ochranné oděvy pro motocyklisty na ochranu před úrazem nebo zraněním, kapuce proti kouři (ochranné prostředky), ochranné oděvy a chrániče těla, osobní ochranné prostředky proti nehodám, ochranné štíty (azbestové) pro hasiče, ochranné brýle pro sportovní účely, ochranné fólie na počítačové obrazovky, ochranná pouzdra na MP3 přehrávače, ochranné fólie na chytré telefony, ruční ochranné štíty používané policií, štíty na ochranu těla proti zranění, azbestové oděvy na ochranu proti ohni, chrániče hlavy na ochranu před zraněním, zařízení na zálohování a ochranu dat, azbestové rukavice na ochranu před úrazem, sprinklerové systémy k ochraně před požárem, oděvy na ochranu proti chemickým látkám, ochrana proti vyletujícím jiskrám (zachytávače jisker), oděvy na ochranu proti biologickým rizikům, obuv na ochranu proti biologickým rizikům, obuv na ochranu před úniky chemikálií, simulátory televize na ochranu před zloději, ochranné oděvy z balisticky odolných materiálů, ochranné oděvy proti nehodám a zranění, bezpečnostní, zabezpečovací, ochranná a signalizační zařízení, ochranná obuv proti úrazům a ohni, ochranná pouzdra na čtečky elektronických knih, ochranná pouzdra na kapesní počítače (PDA), masky proti znečištění na ochranu dýchacího ústrojí, obuv nad kotníky k ochraně proti ozáření, sportovní tašky přizpůsobené (tvarované) na ochranné přilby, obuv ochranná proti nehodám, ozáření a ohni, ochranná obuv pro prevenci úrazu nebo zranění, ochranné obleky proti úrazům, radiaci a ohni, ochranné oděvy proti zranění, záření a ohni, ochranné oděvy proti úrazům, radiaci a ohni, ochranná obuv proti úrazům, ozáření a ohni, ochranné rukavice proti úrazům, záření a ohni, skla do pracovních ochranných štítů na obličej, kožené oděvy na ochranu proti úrazům nebo zraněním, izolační oděvy na ochranu proti nehodám nebo

úrazům, obličejové masky na ochranu proti nehodě nebo úrazu, rukavice pro průmyslové účely na ochranu před zraněním, tvrzená skla na ochranu displejů pro chytré telefony, přístroje na ochranu proti krádeži, nikoliv pro vozidla, kalhoty na ochranu před úrazu, ozáření nebo ohněm, bundy na ochranu před úrazu, ozáření nebo ohněm, ponožky na ochranu před úrazu, ozáření nebo ohněm, kukly na ochranu před úrazu, ozáření nebo ohněm, lana pro bezpečnostní účely na ochranu proti pádu, ochranné rukavice proti rtg záření pro průmyslové účely, pokrývky hlavy pro sportovní aktivity na ochranu proti úrazům, obličejové štíty jako ochrana před úrazu, ozáření nebo ohněm, elektricky chlazené oděvy na ochranu před nehodami nebo úrazu, ochranné prostředky proti rentgenovému záření, ne pro lékařské účely, ochranná zařízení proti rentgenovému záření, nikoliv pro lékařské účely, ochranné rukavice proti rentgenovému záření pro použití v průmyslu, chrániče loktů na ochranu proti úrazům (jiné než sportovní potřeby), pásky na rukáv (světelné) na ochranu před úrazem nebo zraněním, vysoká bezpečnostní obuv na ochranu před úrazu, ozáření nebo ohněm, bezpečnostní boty k použití v průmyslu (na ochranu před nehodami nebo úrazu), holenní chrániče na ochranu před zraněním (jiné než sportovní předměty nebo části sportovní výstroje), chrániče hrudi na ochranu proti nehodám nebo úrazům (s výjimkou chráničů specificky upravených pro sport), chrániče břicha na ochranu proti zranění (jiné než části sportovního oblečení nebo přizpůsobené na specifické sporty), informace a záznamy na nosičích zařazených ve třídě 9, elektronická data a databáze, informační produkty v elektronických, datových, informačních a telekomunikačních sítích všeho druhu, software a hardware, periodika a knihy v elektronické podobě, interaktivní a grafické programy, software, zejména pro systémy pro přenos dat, dešifrovací soustavy, platební karty nebo magnetické a čipové karty pro použití v bankovníctví, pojišťovnictví, v oblasti služeb a v obchodním styku, mezinárodní platební karty, elektronické peněženky, multimediální nebo informační katalogy, audiovizuální programy a díla, exponované filmy, hudební díla na nosičích, CD disky, programové vybavení pro počítače, hardware výpočetní, komunikační nebo informační techniky, elektronické databáze a databázové produkty, informace a data na nosičích nebo i v elektronických, datových, informačních, počítačových a komunikačních sítích, související software a hardware, elektronické, datové nebo informační nebo komunikační nebo výpočetní sítě včetně jednotlivých součástí a náhradních dílů obsažených ve třídě 9, multimediální aplikace, počítačové hry, hlavolamy elektrické nebo elektronické - v rámci této třídy, antény, audiovizuální zařízení pro výuku, hrací automaty, autorádia, čtečky čárových kódů, čističe nosičů zvukových záznamů, čtečí zařízení, elektronické zařízení pro dálkové ovládání průmyslových procesů, promítací přístroje na diapozitivy, diktafony, zařízení pro evidenci docházky, elektrolyzéry, vizuální zobrazovací jednotky, etikety elektronické pro zboží, exponované kinofilmy, faxy, filmové kamery, fotoaparáty, ionizační přístroje, ne pro ionizaci vzduchu, kmitometry, měřiče frekvence, kopírovací zařízení a stroje, kotvy magnetů, laptopy, demagnetizační zařízení pro magnetické pásky, matematické přístroje, mechanismus pro vkládání disků do počítače, mikrofony, modemy, monitory, myši, nahrávací hlavy, obrazovky, operační systémy, elektrické páječky, paměti počítačové, pásky na čištění nahrávacích hlav, pásky pro zvukové záznamy, periferie počítačové, promítací plátna, počítačové tiskárny, klávesnice, diapojektory, pružné disky, diskety, přístroje pro nahrávání zvuku, přístroje pro reprodukci zvuku, televizní hry, textové procesory, vysílačky, elektronické zápisníky, vyučovací stroje, telefonní záznamníky.

Třídy výrobků a služeb:

3, 7, 8, 9

- (730) **KK 21 k.s.**, Hradecká 569, Pardubice, Polabiny, 53352, CZ
(740) **DANĚK & PARTNERS** Advokátní a patentová kancelář, Ing. Dr. Vilém Daněk Ph.D. LL.M., patentový zástupce, Vinohradská 403/17, Praha 2, Vinohrady, 12000

(210) **O-590944**
(220) 25.01.2024
(320) 25.01.2024
(540)



(593) Obrazová

(511) (3) brusiva, brusné přípravky, brusný papír, karbid křemíku (brusivo), skelné plátno, skelný papír, smírek, pískové plátno, diamantin (brusivo), hladicí kameny, korund (brusivo), leštící kameny, oštrící přípravky, brusné plátno, pískový papír, smirkové plátno, plavená křída, tripl na leštění, nic z výše uvedeného neurčeno pro použití na osobách, čisticí oleje, čisticí prostředky, karbidy kovů (brusiva), silikonový karbid (brusivo), vosky na leštění, adstringentní přípravky pro kosmetické účely, prchavé alkálie (amoniak), ambra (parfumerie), antiperspirační mýdlo, antistatické přípravky pro použití v domácnosti, apretační přípravky pro žehlení prádla, aroma (éterické oleje), aroma do nápojů (éterické oleje), badyánová esence, barviva toaletní, kosmetické barvy, barvy na vousy, krémy na bělení pokožky, vosk pro bělení prádla, bělicí a čisticí přípravky na kůži, odbarvovače pro kosmetické účely, bělicí přípravky na prádlo, bělicí soda, bělicí soli, bergamotový olej, brusné plátno leštící, brusný papír leštící, éterické oleje z cedrového dřeva, cididlo, citrónový olej (silice), klenotnická červeň, čisticí křída, čisticí mléko pro toaletní účely, čisticí prostředky, čisticí roztoky, čističe ucpaných odpadů, přípravky pro čištění umělého chrupu, přípravky pro depilace, depilační vosk, detergenty (čisticí prostředky) s výjimkou pro použití při průmyslových procesech a lékařství, dezinfekční mýdla, dezodorizační mýdlo, diamantové brusivo, šampóny pro domácí zvířata, éterické esence, gaultierový olej, geraniol, heliotropin, přípravky na holení, holicí mýdlo, chlorečnan draselný, jasmínový olej, kadidlo, přípravky na odstraňování vodního kamene, ionón (parfumerie), kamenec (antiseptický přípravek), kapaliny na mytí skel do oštríkovacích vozidel, karbidy kovů (brusiva), kolínská voda, kosmetické neceséry, kosmetické přípravky pro zeštíhlení, kosmetické přípravky pro zvířata, kosmetické tužky, kosmetika, kosmetické přípravky do koupele, krejčovský vosk, krém na obuv, kosmetické krémy, křída (na čištění), křída plavená, ochranné prostředky na kůži (leštidla), přípravky na odstraňování laku, lepidla pro kosmetické účely, leštící červeň, leštící vosky, přípravky na obuv, líčidla, lough javelský, lough sodný na praní, mandlové mléko pro kosmetické účely, mastkový prášek, toaletní, medicánální mýdla, mentol pro voňavkářství, mentolová silice (výtažkový olej), modřidla, mýdla, přichutě do nápojů (éterické), neutralizační přípravky na trvalou ondulaci, pasta na obtahovací řemeny, krémy na obuv, přípravky pro odbarvování, přípravky na odstraňování laků, přípravky na odstraňování barev, oleje éterické, silice, oleje pro kosmetické účely, oleje pro toaletní účely, přípravky na oštění, vosky na parketové podlahy, pasty leštící, pečivové tresti (éterické oleje), peroxid vodíku pro kosmetické účely, pižmo (parfumerie), pleťová voda pro kosmetické účely, politury (leštidla), pomády pro kosmetické účely, vulkanický popel k čištění, potpourri (směsi voňavých látek), prací prostředky, šmolka na prádlo, vonné sáčky do prádla, prostředky na odstraňování rzi, přípravky pro chemické čištění, přípravky pro odstranění vosku na podlahy (přípravky pro drhnutí), kůra quillaj na praní, růžový olej, odstraňovače na skvny, smůla ševcovská, soda na praní, na čištění, soli koupelové, ne pro medicánální účely, přípravky na čištění tapet, terpentýnová silice, terpentýnový olej na odmašťování, toaletní přípravky,

toaletní voda, tresti do nápojů (éterické oleje), leštící přípravky pro umělý chrup, vata pro kosmetické účely, vazelína z ropy pro kosmetické účely, vlasové vody, barviva na vlasy, voda parfémovaná, voňavkářské výrobky, vonná dřeva, vosk pro kosmetické účely, přípravky pro vykuřování (parfumerie), kosmetické přípravky pro zeštíhlení, chemické přípravky pro zjasňovače barev pro použití v domácnosti (prádro), zubní pasty, kosmetické přípravky pro zvířata; (7) diamantové řezné kotouče (části strojů), řezné kotouče (části strojů), brusné kotouče (části strojů), brusky (stroje), oštrící stroje, oštrící kameny (části strojů), listy (části strojů), čerpadla, dělicí stroje, brousící stroje, důlní stroje, elektrické generátory, řezací hořáky, hřídele, jeřáby, kartáče (části strojů), kladiva (části strojů), lisy, ložiska (části strojů), pohonné mechanismy nikoliv pro pozemní vozidla, pily, stroje pro pivovary, bagry, řezací stroje, dláta pro stroje, obráběcí stroje, vrtací hlavy a vrtáky (části strojů), vrtací stroje, zvedací zařízení, čisticí zařízení pro stroje, pásy pro řemenice, čerpadla, alternátory, stříkácí pistole na barvy, hnací mechanismy (stroje), brusky, brzdová obložení nikoliv pro vozidla, brzdové čelisti nikoliv pro vozidla, bubny (části strojů), buchary, čerpadla, čisticí zařízení, dělicí stroje, děrovací stroje, tiskové desky, měchy, drážkovače, dynamo, sifonová čerpadla, elektrická ovládací zařízení, dopravníky, kartáče, elektricky ovládané, elektrické generátory, výtahy, filtry (elektrické), čisticí stroje, ohebné hadice, motory, hrabací stroje, hřídele, hnětací stroje, hoblovky, hladicí lisy, ovladače (hydraulické) pro stroje a motory, hydraulická zařízení na otvírání a zavírání dveří, hydraulické turbíny, jeřáby, filtrační lisy, karburátory, kloubové spoje, zařízení proti znečišťování pro motory (nikoliv pro motorová vozidla), řemenice, klepačí stroje, klikové skříně pro stroje a motory, kompresory, kondenzační zařízení, kotlové trubky (části strojů), kovací stroje, elektrické leštící stroje, letecké motory, kalandry, mazací kroužky, membrány pro čerpadla, brousící stroje, motory, nikoliv pro pozemní vozidla, zařízení na mytí vozidel, expanzní nádoby, hřídele pro stroje, navijáky, natěračské stroje, nýtovací stroje, nožní pohony, obráběcí stroje, obtahovací brusky, lemovací stroje, obráběcí stroje, separátory, sací stroje pro průmyslové účely, centrifugy, odvodušňovače, ohýbací stroje, oplachovací stroje, oplétací stroje, zařízení na otvírání a zavírání dveří, ovládací kabely pro stroje nebo motory, ovládací mechanismy pro stroje nebo motory, ozubená kola, nikoliv pro pozemní vozidla, pákové buchary, papírenské stroje, generátory, drtící stroje, písty, pívni čerpadla, plecí stroje, pneumatická kladiva, pohonné mechanismy, nikoliv pro pozemní vozidla, pračky, přehřívače, dopravníky, zařízení pro převod do pomala, nikoliv pro pozemní vozidla, regulátory, převodové skříně, nikoliv pro pozemní vozidla, žací stroje, klikové skříně pro stroje nebo motory, zařízení pro slévárny, zařízení pro přeměnu paliva pro spalovací motory, redukční převody, zapalovací zařízení pro spalovací motory, spojky, nikoliv pro pozemní vozidla, statory, stojany pro stroje, nůžky elektrické, suportové skříně, suporty, stroje na tažení kovů, stroje na hrubé drcení, tiskařské stroje pro použití na plech, tiskařské stroje, tkalcovské stavy, tlumiče, tlouky, prosivací stroje, turbíny, nikoliv pro pozemní vozidla, formovací stroje, uhlíkové kartáče, stoly pro stroje, převodová ústrojí, nikoliv pro pozemní vozidla, válce pro stroje a motory, válečková ložiska, ventilátory pro stroje a motory, vložky pro filtrační stroje, přívaděče vody, volnoběžky, nikoliv pro pozemní vozidla, vrtací stroje, vrtáčky, vrtací zařízení (plovoucí nebo neplovoucí), výměníky tepla, tlumiče hluku pro motory, vypouštěcí kohouty, dojíací stroje, mechanické výsypky, vakuová čerpadla, vzduchové pistole na vytlačování tmelů, vzduchové polštáře, vznášedla, zachytávače a sběrače bláta (stroje), zapalovací magneta, zápustkové lisovací stroje, zatavovací stroje pro průmyslové účely, zásobníky (s mechanickým výsypem), zdvihací zařízení, zvedáky, zemědělské dopravníky, zemědělské stroje, zplynovače, žací stroje a vazače – vše shora uvedené v rámci třídy 7; (8) řezné a brusné kotouče (ruční nástroje), brusky, smirkové brusné kotouče, brusné nástroje (ruční nástroje), brusy (ruční nástroje), nářadí a nástroje s ručním pohonem zařazené do třídy 8, obtahovací brusky, obtahovací řemeny, oštrící nástroje, pýchovadla na zeminu (ruční nástroje), bajonety, boxery, korunky (části ručních nástrojů), nástroje na oštění čepelí, čepele (zbraně), česačky na ovoce (ruční nástroje), nástroje na zastříhávání knotu (nůžky), dláta, vrtáková sklíčidla (ruční nástroje), důlkovače (ruční nástroje), frézy (nástroje), glazovací nástroje, harpuny, hoblíky, zvedáky (ruční nástroje), pilníky na nehty, elektrické nebo neelektrické, ruční hustilky, kleštičky, klíče (ruční nástroje), prsní vrtáčky, kosa, razidla, řezné nástroje, krbové měchy (ruční nástroje), krbové náčiní, lisovací nástroje, sázeční lopatky, lopaty (ruční nástroje), lupénkové pily, mačety, malířské špachtle, meče, plečky (ruční nástroje), motyky, lopatky, napínače drátů (ruční nástroje), nástavce pro závitníky, navlékače jehel, příbory, nůžky, elektrické nebo neelektrické, zahradnické nůžky, nýtovače (ruční nástroje), očílky, obušky, ohýbací nástroje, oštrící nástroje, paličky (ruční nástroje), pýchovadla (ruční nástroje), pýchovadla na zeminu (ruční nástroje), perličky, pily (ruční nástroje), pinzety, pistole ruční na vytlačování

tmelů, stříkácí pistole (ruční nástroje), plecí motyčky (ruční nástroje), podkovářské nože, pokosnice (ruční nástroje), pořízy, řezné nástroje (ruční nástroje), vrtáky, rámy pro pily, rašple (ruční nástroje), razidla (ruční nástroje), nářadí a nástroje s ručním pohonem, rýče, splétače (ruční nástroje), řezačky (ruční nástroje), sečné zbraně, sbíjecí kladiva, nástroje na značkování skotu, sochory, srpy, stahováky (pro tesaře nebo bednáře), svěráky, šavle, sídla, škrabáky, špachtle, škrabky (ruční nástroje), štěpařské nástroje (ruční nástroje), šroubováky, tesařské sekery, tužlíky, tlouky pro rozměňování, nástroje na řezání trubek, tvářecí nástroje, nebozezy (ruční nástroje), ruční vrtáčky (ruční nástroje), vrtáky (ruční nástroje), výhrubníky (části ručních nástrojů), rypadla (ruční nástroje), výstružníky, vytahováky hřebíků, západky, kovací zápustky (ruční nástroje), závitnice, zvedáky (ruční), zednické nástroje, zemědělské nástroje (ruční); (9) ochranné a bezpečnostní prostředky, ochranné obleky k ochraně před úrazem, radiací a ohněm, ochranná obuv k ochraně před úrazem, radiací a ohněm, termické ochranné obleky na ochranu proti nehodě nebo úrazu, ochranné štíty na obličej, ochranné pláště na fotoaparáty, ochranné krytky na fotoaparáty, ochranné helmy pro sportovce, ochranné přilby pro cyklisty, ochranné nákolenníky pro dělníky, ochranné přilby pro motocyklisty, ochranné sítě proti nehodám, ochranné přilby pro automobilisty, ochranné přilby pro děti, bezpečnostní brýle na ochranu očí, přístroje pro katodovou antikorozi ochranu, ochrana proti prachu na počítače, přilby na ochranu proti úrazu, ochranné oděvy pro motocyklisty na ochranu před úrazem nebo zraněním, kapuce proti kouři (ochranné prostředky), ochranné oděvy a chrániče těla, osobní ochranné prostředky proti nehodám, ochranné štíty (azbestové) pro hasiče, ochranné brýle pro sportovní účely, ochranné fólie na počítačové obrazovky, ochranná pouzdra na MP3 přehrávače, ochranné fólie na chytré telefony, ruční ochranné štíty používané policií, štíty na ochranu těla proti zranění, azbestové oděvy na ochranu proti ohni, chrániče hlavy na ochranu před zraněním, zařízení na zálohování a ochranu dat, azbestové rukavice na ochranu před úrazem, sprinklerové systémy k ochraně před požárem, oděvy na ochranu proti chemickým látkám, ochrana proti vyletujícím jiskrám (zachytávače jisker), oděvy na ochranu proti biologickým rizikům, obuv na ochranu proti biologickým rizikům, obuv na ochranu před úniky chemikálií, simulátory televize na ochranu před zloději, ochranné oděvy z balisticky odolných materiálů, ochranné oděvy proti nehodám a zranění, bezpečnostní, zabezpečovací, ochranná a signalizační zařízení, ochranná obuv proti úrazům a ohni, ochranná pouzdra na čtečky elektronických knih, ochranná pouzdra na kapesní počítače (PDA), masky proti znečištění na ochranu dýchacího ústrojí, obuv nad kotníky k ochraně proti ozáření, sportovní tašky přizpůsobené (tvarované) na ochranné přilby, obuv ochranná proti nehodám, ozáření a ohni, ochranná obuv pro prevenci úrazu nebo zranění, ochranné obleky proti úrazům, radiaci a ohni, ochranné oděvy proti zranění, záření a ohni, ochranné oděvy proti úrazům, radiaci a ohni, ochranná obuv proti úrazům, ozáření a ohni, ochranné rukavice proti úrazům, záření a ohni, skla do pracovních ochranných štítů na obličej, kožené oděvy na ochranu proti úrazům nebo zraněním, izolační oděvy na ochranu proti nehodám nebo úrazům, obličejové masky na ochranu proti nehodě nebo úrazu, rukavice pro průmyslové účely na ochranu před zraněním, tvrzená skla na ochranu displejů pro chytré telefony, přístroje na ochranu proti krádeži, nikolí pro vozidla, kalhoty na ochranu před úrazem, ozářením nebo ohněm, bundy na ochranu před úrazem, ozářením nebo ohněm, ponožky na ochranu před úrazem, ozářením nebo ohněm, kukly na ochranu před úrazem, ozářením nebo ohněm, lana pro bezpečnostní účely na ochranu proti pádu, ochranné rukavice proti rtg záření pro průmyslové účely, pokrývky hlavy pro sportovní aktivity na ochranu proti úrazům, obličejové štíty jako ochrana před úrazem, ozářením nebo ohněm, elektricky chlazené oděvy na ochranu před nehodami nebo úrazem, ochranné prostředky proti rentgenovému záření, ne pro lékařské účely, ochranná zařízení proti rentgenovému záření, nikolí pro lékařské účely, ochranné rukavice proti rentgenovému záření pro použití v průmyslu, chrániče loktů na ochranu proti úrazům (jiné než sportovní potřeby), pásky na rukáv (světelné) na ochranu před úrazem nebo zraněním, vysoká bezpečnostní obuv na ochranu před úrazem, ozářením nebo ohněm, bezpečnostní boty k použití v průmyslu (na ochranu před nehodami nebo úrazem), holenní chrániče na ochranu před zraněním (jiné než sportovní předměty nebo části sportovní výstroje), chrániče hrudi na ochranu proti nehodám nebo úrazům (s výjimkou chráničů specificky upravených pro sport), chrániče břicha na ochranu proti zranění (jiné než části sportovního oblečení nebo přizpůsobené na specifické sporty), informace a záznamy na nosičích zařazených ve třídě 9, elektronická data a databáze, informační produkty v elektronických, datových, informačních a telekomunikačních sítích všeho druhu, software a hardware, periodika a knihy v elektronické podobě, interaktivní a grafické programy, software, zejména pro systémy pro přenos dat, dešifrovací soustavy, platební karty nebo magnetické a čipové karty pro použití v bankovníctví, pojišťovnictví, v oblasti služeb a v obchodním styku, mezinárodní platební karty, elektronické peněženky,

multimediální nebo informační katalogy, audiovizuální programy a díla, exponované filmy, hudební díla na nosičích, CD disky, programové vybavení pro počítače, hardware výpočetní, komunikační nebo informační techniky, elektronické databáze a databázové produkty, informace a data na nosičích nebo i v elektronických, datových, informačních, počítačových a komunikačních sítích, související software a hardware, elektronické, datové nebo informační nebo komunikační nebo výpočetní sítě včetně jednotlivých součástí a náhradních dílů obsažených ve třídě 9, multimediální aplikace, počítačové hry, hlavolamy elektrické nebo elektronické - v rámci této třídy, antény, audiovizuální zařízení pro výuku, hrací automaty, autorádia, čtečky čárových kódů, čističe nosičů zvukových záznamů, čtecí zařízení, elektronické zařízení pro dálkové ovládání průmyslových procesů, promítací přístroje na diapositivy, diktafony, zařízení pro evidenci docházky, elektrolyzéry, vizuální zobrazovací jednotky, etikety elektronické pro zboží, exponované kinofilmy, faxy, filmové kamery, fotoaparáty, ionizační přístroje, ne pro ionizaci vzduchu, kmitometry, měřiče frekvence, kopírovací zařízení a stroje, kotvy magnetů, laptopy, demagnetizační zařízení pro magnetické pásky, matematické přístroje, mechanismus pro vkládání disků do počítače, mikrofony, modemy, monitory, myši, nahrávací hlavy, obrazovky, operační systémy, elektrické páječky, paměti počítačové, pásky na čištění nahrávacích hlav, pásky pro zvukové záznamy, periferie počítačové, promítací plátna, počítačové tiskárny, klávesnice, diaprojektory, pružné disky, diskety, přístroje pro nahrávání zvuku, přístroje pro reprodukci zvuku, televizní hry, textové procesory, vysílačky, elektronické zápisníky, vyučovací stroje, telefonní záznamníky.

Třídy výrobků a služeb:

3, 7, 8, 9

(591) Barevná

(730) **KK 21 k.s.**, Hradecká 569, Pardubice, Polabiny, 53352, CZ

(740) **DANĚK & PARTNERS** Advokátní a patentová kancelář, Ing. Dr. Vilém Daněk Ph.D. LL.M., patentový zástupce, Vinohradská 403/17, Praha 2, Vinohrady, 12000

(210) **O-590962**

(220) 26.01.2024

(320) 26.01.2024

(540)

(593) Obrazová

(511) (33) alkoholické nápoje (s výjimkou pív), alkoholové přípravky pro přípravu nápojů; (41) vzdělávání, školení, zábava, sportovní a kulturní činnosti; (43) služby zajišťující stravování a nápoje, dočasné ubytování.

Třídy výrobků a služeb:

33, 41, 43

(591) Barevná

(730) **TR immo s.r.o.**, Pražská 291, Nehvizdy, 25081, CZ

(210) **O-590975**

(220) 28.01.2024

(320) 28.01.2024

(540)

ARCULUM

(592) Slovní

(511) (40) služby zubního technika, zubní (dentální) laboratoře; (41) pořádání

konferencí, seminářů a přednášek, organizování a vedení workshopů ke školicím a vzdělávacím účelům, vedení kurzů, seminářů a workshopů, pořádání odborných workshopů a výukových kurzů; (44) stomatologické služby, služby stomatologické kliniky, kosmetická stomatologie, veterinární stomatologie, stomatologická pomoc, stomatologie se sedací, pronájem stomatologických nástrojů, poradenství týkající se stomatologie, služby lékařské péče poskytované zdravotnickými zařízeními a nemocnicemi, zdravotnické služby, poskytování zdravotních informací, služby zdravotnických klinik, služby zdravotnického personálu, hodnocení zdravotního rizika, pronájem zdravotnických zařízení a vybavení, poradenské služby v oblasti stomatologických nástrojů, zdravotní screening, služby zdravotní péče, řízená zdravotní péče, lékařské informace, lékařské poradenství, lékařská analýza, lékařská vyšetření, lékařské služby, lékařské vyšetření osob, pohotovostní lékařská pomoc, chirurgie, chirurgické diagnostické služby, služby v oblasti chirurgické léčby, poradenské služby vztahující se k chirurgii, služby mobilní zubní péče, služby týkající se zubní hygieny, poskytování informací vztahujících se k zubnímu lékařství, ortodontické služby, telemedicina.

Třídy výrobků a služeb:
40, 41, 44

(730) **Unplaqued Solutions s.r.o.**, Videňská 1021/6, Brno, Štýřice, 63900, CZ

(740) Mgr. Ing. Andrea Takácsová, advokátka, Mgr. Ing. Andrea Takácsová, Vranovská 45/1, Brno, Zábřovice, 61400

(210) **O-591067**

(220) 31.01.2024

(320) 31.01.2024

(540)



(593) Obrazová

(511) (6) kovové ploty, drátěné ploty, kovové sloupky plotů, kovové opěry plotů, kovové plotové materiály, kovové články pro ploty, kovové mříže k plotům, kovové zásuvné plotové sloupky, kovové plotové sloupky ve tvaru T, tyče pro kovová zábradlí a kovové ploty, sloupky (podpěry) z kovu, kovové brány, kované železné brány, kovové mříže k plotům, kovové zámky, kovové stavební výrobky, kovové oplocení, oplocení z běžných kovů, kovové poštovní schránky, ocelové výrobky, kovové popisné tabulky, kovová domovní čísla, kovové řetězy, ocelové řetězy, kovová zábradlí, kovové mříže; (9) videotelefony, elektronické zámky, elektronické dveřní zámky; (19) oplocení (nekovové), nekovové materiály na oplocení, nekovové pletivo k oplocení, plastové ploty, nekovové plotové dílce, nekovové plotové sloupky, nekovové plotové zábradlí, plotové podpěry, nekovové, nekovové zásuvné plotové sloupky, plotové sloupky z nekovových materiálů, plotové sloupky vyrobené z plastických hmot, nekovové plotové sloupky ve tvaru T; (37) služba výstavby plotů, zámečnictví (opravy), montáž zámkových kování, montáž oplocení, opravy oplocení.

Třídy výrobků a služeb:
6, 9, 19, 37

(591) Barevná

(730) **Prima ploty s.r.o.**, Komenského 264/5, Hradec Králové, 50003, CZ

(740) barta.legal s.r.o., advokátní kancelář, JUDr. Jan Bárta, Kaprova 42/14, Praha 1, Staré Město, 11000

(210) **O-591116**

(220) 02.02.2024

(320) 02.02.2024

(540)



(593) Obrazová

(511) (9) nosiče záznamu nahrané i nenahrané, audio nebo audiovizuální díla, audiovizuální programy, video kazety nahrané i nenahrané, audio kazety nahrané i nenahrané, hudební díla, CD a DVD nosiče, programové vybavení pro počítače, software, elektronické databáze, databázové produkty a informace a záznamy v elektronické podobě, informace a záznamy na všech druzích elektronických nosičů, data, databáze, informační produkty v elektronických datových, informačních a telekomunikačních sítích všeho druhu a na elektronických nosičích dat všeho druhu, související software a hardware, elektronické sítě, multimediální aplikace, multimediální nebo elektronické informační katalogy, elektronické časopisy, elektronická periodika a knihy v elektronické podobě, počítačové hry v rámci této třídy, pohledy ilustrované se zvukovou i vizuální nahrávkou, hrací skříně uváděné v činnosti vhozením mince, vzpomínkové a upomínkové elektronické nosiče; (16) papír, plakáty, fotografie, pohlednice, gratulace, dopisní papíry, obálky, kalendáře, zejména nástěnné a stolní, samolepky, obtisky, poznámkové bloky, omalovánky, balící papíry, školní sešity, papírové tašky, umělohmotné tašky, papírové kapesníky, obaly všeho druhu papírové, tiskoviny, časopisy, periodika, knihy, databázové produkty v papírové formě, tištěné informační produkty, data a databáze na všech druzích papírových nosičů, tiskárenské výrobky, plastické nebo papírové obaly v rámci této třídy, grafické listy, pytlíky a sáčky pro obalovou techniku, umělecké nebo ozdobné předměty z papíru nebo plastických hmot v rámci této třídy, obalové materiály z plastických hmot v rámci této třídy, vzpomínkové a upomínkové předměty z papíru zařazené v této třídě, litografie, litografické desky, grafické reprodukcce, prospekty, příručky, katalogy, albumy, obrazy, rytiny, umělecké fotografie; (35) reklamní, inzertní a propagační činnost, poskytování komerčních a reklamních informací a jiných informačních produktů všeho druhu v rámci reklamy a obchodu, poskytování informačních produktů a multimediálních informací reklamního charakteru, merchandising, pomoc při provozu a řízení podniku, pomoc při provozování obchodu a obchodních činnostech, propagace výrobků a služeb třetích stran prostřednictvím teleshoppingu, přepis, vypracování, shromažďování dokumentů, sdělení, kompilace údajů, distribuce prospektů, vzorků a reklamních vzorků, reklama prostřednictvím rozhlasu, televize a Internetu, prezentace publicistických, literárních, audio a audiovizuálních záznamů a sdělení, kompilace údajů, distribuce prospektů, vzorků a reklamních vzorků, reklama prostřednictvím muzických produktů a děl; (36) finanční služby spojené se zřízením nadace a nadačního fondu, shromažďování finančních prostředků pro podporu činnosti nadace, pro stipendijní programy, pro ceny literární a umělecké, pro ceny v oblasti kultury, služby zahrnující pronájem prostor, pronájem nemovitostí, správa nemovitostí, zřízení peněžního fondu, správa peněžního fondu, správa nadačního fondu v rámci této třídy, zřízení finanční sbírky, zajišťování finanční sbírky; (41) umělecká produkce - hudební, filmová i divadelní, kulturní, společenská, zábavní a sportovní činnost, organizování a pořádání kulturních, společenských, zábavních nebo sportovních akcí, konzultační činnost v oblasti umění, kultury a zábavy, nakladatelská a vydavatelská činnost, elektronické publikování, agenturní činnost v oblasti umění, kultury, zábavy a sportu - činnost umělecké agentury, tvorba a nahrávání audiovizuálních uměleckých děl, poskytování informací uměleckého, kulturního a zábavního charakteru, školicí a vzdělávací služby, zejména v oblasti umění.

Třídy výrobků a služeb:
9, 16, 35, 36, 41

(730) **Nadace Hany Zagorové**, Rybná 716/24, Praha 1, Staré Město, 11000, CZ

(210) **O-591204**
(220) 06.02.2024
(320) 06.02.2024
(540)



(593) Obrazová

(511) (35) obchodní management, management lidských zdrojů, dočasný obchodní management, obchodní projektový management, organizace obchodního managementu, kontrola obchodního managementu, plánování obchodního managementu, služby managementu obchodních rizik, asistence managementu obchodních společností, správa managementu obchodních podniků, obchodní řízení (management) pro obchody, asistence managementu pro průmyslové organizace, asistence v oblasti obchodního managementu, služby v oblasti obchodního managementu, asistence pro průmyslový nebo obchodní management, služby hotelového managementu (pro třetí osoby), asistence managementu a provozu obchodních podniků, obchodní management dopravních parků pro třetí osoby, management a konzultace v oblasti obchodních postupů, obchodní management vozových parků pro třetí osoby, podnikové organizační a ekonomické poradenství, obchodní konzultační a poradenské služby, reklamní, marketingové a propagační služby, pomoc v obchodní a podnikatelské činnosti, management a administrativní služby, firemní plánování, administrativní podpora a zpracování dat (služby), zpracování, systematizace a správa dat, řízení lidských zdrojů a náborové služby, vedení motivačních programů pro zaměstnance, vedení pohovorů za účelem nábory zaměstnanců, vedení podniků (poradenství), poradenství pro vedení firemní dokumentace, poradenské služby pro obchodní vedení, poradenské služby při vedení podniků, profesionální poradenství týkající se vedení podniků, poradenství pro obchodní management v oboru rozvoje řízení a vedení, obchodní analýzy, obchodní informační služby a průzkumy trhu, personální poradenství, personální řízení a zaměstnanecké poradenství, odborné poradenství v oblasti personálního řízení, konzultační a poradenské služby vztahující se k personálnímu řízení, poradenství v oblasti organizace a řízení obchodní činnosti v oboru personálního řízení, konzultační a poradenské služby a pomoc v oblasti reklamní, marketingové a propagační činnosti, poradenství v oblasti marketingového řízení, obchodní poradenství vztahující se k strategickému marketingu, služby rozvoje podnikatelských strategií, poradenské služby ohledně plánování obchodní činnosti, poradenství v oblasti plánování podnikatelské činnosti, poradenství v oblasti podnikatelského plánování a kontinuity obchodní činnosti, pomoc, konzultace týkající se plánování obchodní činnosti, služby v oblasti plánování marketingových studií, produktový marketing, podnikové strategické plánování, provádění podnikových auditů, strategická analýza podniku, organizace podnikání; (36) finanční plánování, služby finančního plánování, poradenství týkající se finančního plánování, poradenské služby v oblasti finančního plánování a investic, rozvoj investičních portfolií, financování projektů rozvoje, finanční informace, údaje, poradenské a konzultační služby, financování vývoje produktů, finanční správy podniků, služby podnikových trustů; (41) semináře, vedení seminářů, vzdělávací semináře, vedení vzdělávacích seminářů, organizování workshopů a seminářů, zajišťování vzdělávacích seminářů on line, pořádání a vedení seminářů, pořádání a organizování seminářů, vedení školicích seminářů pro klienty, vedení kurzů, seminářů a workshopů, příprava a pořádání vzdělávacích seminářů, pořádání a řízení pracovních seminářů (školení), vzdělávací a školicí služby, personální koučink (školení), školení týkající se osobního rozvoje, kurzy osobního rozvoje, kurzy pro rozvoj konzultačních schopností, školení podnikového managementu; (42) rozvoj nových výrobků (vývoj), služby průmyslového vývoje, návrhy a vývoj výrobků, konzultační, poradenské a informační služby v oblasti informačních technologií, služby v oblasti informačních technologií, služby testování, služby ověřování a služby kontroly kvality, hodnocení vývoje produktů, analýza vývoje produktů, návrhy a testování nových produktů, návrhy a testování pro vývoj nových produktů, řízení podnikového obsahu (ECM), vývoj softwaru, programování a implementace softwaru, vývoj softwaru pro automatizované podnikové procesy (ABPD).

Třídy výrobků a služeb:
35, 36, 41, 42

(730) **Jemelka Jiří Ing. Bc., MBA**, č. p. 349, Spálov, 74237, CZ
(740) JUDr. David Karabec, MPA, LL.M. - advokát, JUDr. David Karabec MPA, LL.M., Na spojení 610/6, Praha 10, Vršovice, 10100

(210) **O-591205**
(220) 06.02.2024
(320) 06.02.2024
(540)



(593) Obrazová

(511) (35) obchodní management, management lidských zdrojů, dočasný obchodní management, obchodní projektový management, organizace obchodního managementu, kontrola obchodního managementu, plánování obchodního managementu, služby managementu obchodních rizik, asistence managementu obchodních společností, správa managementu obchodních podniků, obchodní řízení (management) pro obchody, asistence managementu pro průmyslové organizace, asistence v oblasti obchodního managementu, služby v oblasti obchodního managementu, asistence pro průmyslový nebo obchodní management, služby hotelového managementu (pro třetí osoby), asistence managementu a provozu obchodních podniků, obchodní management dopravních parků pro třetí osoby, management a konzultace v oblasti obchodních postupů, obchodní management vozových parků pro třetí osoby, podnikové organizační a ekonomické poradenství, obchodní konzultační a poradenské služby, reklamní, marketingové a propagační služby, pomoc v obchodní a podnikatelské činnosti, management a administrativní služby, firemní plánování, administrativní podpora a zpracování dat (služby), zpracování, systematizace a správa dat, řízení lidských zdrojů a náborové služby, vedení motivačních programů pro zaměstnance, vedení pohovorů za účelem nábory zaměstnanců, vedení podniků (poradenství), poradenství pro vedení firemní dokumentace, poradenské služby pro obchodní vedení, poradenské služby při vedení podniků, profesionální poradenství týkající se vedení podniků, poradenství pro obchodní management v oboru rozvoje řízení a vedení, obchodní analýzy, obchodní informační služby a průzkumy trhu, personální poradenství, personální řízení a zaměstnanecké poradenství, odborné poradenství v oblasti personálního řízení, konzultační a poradenské služby vztahující se k personálnímu řízení, poradenství v oblasti organizace a řízení obchodní činnosti v oboru personálního řízení, konzultační a poradenské služby a pomoc v oblasti reklamní, marketingové a propagační činnosti, poradenství v oblasti marketingového řízení, obchodní poradenství vztahující se k strategickému marketingu, služby rozvoje podnikatelských strategií, poradenské služby ohledně plánování obchodní činnosti, poradenství v oblasti plánování podnikatelské činnosti, poradenství v oblasti podnikatelského plánování a kontinuity obchodní činnosti, pomoc, konzultace týkající se plánování obchodní činnosti, služby v oblasti plánování marketingových studií, produktový marketing, podnikové strategické plánování, provádění podnikových auditů, strategická analýza podniku, organizace podnikání; (36) finanční plánování, služby finančního plánování, poradenství týkající se finančního plánování, poradenské služby v oblasti finančního plánování a investic, rozvoj investičních portfolií, financování projektů rozvoje, finanční informace, údaje, poradenské a konzultační služby, financování vývoje produktů, finanční správy podniků,

služby podnikových trustů; (41) semináře, vedení seminářů, vzdělávací semináře, vedení vzdělávacích seminářů, organizování workshopů a seminářů, zajišťování vzdělávacích seminářů on line, pořádání a vedení seminářů, pořádání a organizování seminářů, vedení školicích seminářů pro klienty, vedení kurzů, seminářů a workshopů, příprava a pořádání vzdělávacích seminářů, pořádání a řízení pracovních seminářů (školení), vzdělávací a školicí služby, personální koučink (školení), školení týkající se osobního rozvoje, kurzy osobního rozvoje, kurzy pro rozvoj konzultačních schopností, školení podnikového managementu; (42) rozvoj nových výrobků (vývoj), služby průmyslového vývoje, návrhy a vývoj výrobků, konzultační, poradenské a informační služby v oblasti informačních technologií, služby v oblasti informačních technologií, služby testování, služby ověřování a služby kontroly kvality, hodnocení vývoje produktů, analýza vývoje produktů, návrhy a testování nových produktů, návrhy a testování pro vývoj nových produktů, řízení podnikového obsahu (ECM), vývoj softwaru, programování a implementace softwaru, vývoj softwaru pro automatizované podnikové procesy (ABPD).

Třídy výrobků a služeb:

35, 36, 41, 42

- (730) **Jemelka Jiří Ing. Bc., MBA**, č. p. 349, Spálov, 74237, CZ
(740) JUDr. David Karabec, MPA, LL.M. - advokát, JUDr. David Karabec MPA, LL.M., Na spojce 610/6, Praha 10, Vršovice, 10100

(210) **O-591368**

(220) 13.02.2024

(320) 13.02.2024

(540)

BERTO

(592) Slovní

(511) (1) chemické látky pro použití v průmyslu, chemické látky pro fotografii, chemické látky, chemické materiály a chemické přípravky a přírodní chemické prvky, chemikálie používané v zemědělství, zahradnictví a lesnictví, umělé a syntetické pryskyřice v surovém stavu, plastické hmoty v surovém stavu, směsi na hašení a protipožární směsi, přípravky pro kalení kovů, chemické přípravky pro pájení, látky na čišnění zvířecích kůží, lepidla pro průmysl, tmely (plniva), plniva a lepidla pro průmysl, kompost, hnůj, hnojiva, biologické přípravky pro průmyslové a vědecké použití; (2) barvy, mořidla (barvy), nátěry (barvy), antikoroziní barvy, laky, ochranné přípravky na kovy, ředidla nátěrových hmot, ředidla na laky a jiné nátěrové barvy, ředidla na barvy a nátěry, barviva, konzervační přípravky na dřevo, konzervační přípravky proti korozi, tiskařské inkousty, inkousty na tisk, značkování a rytecké práce, přírodní pryskyřice v surovém stavu, listkové kovy pro použití při malování, dekorování, tisku a v umění, práškové kovy pro použití při malování, dekorování, tisku a v umění; (6) kovové zámečnické potřeby, kovové železářské zboží, drobné železářské zboží, drobné kovové železářské zboží, železářské zboží pro stavby, kovové materiály pro stavebnictví, okenní kování, dveřní kování, nábytkové kování, kovová kování pro stavebnictví, ocelové výrobky, přemísitelné konstrukce a kovové stavby; (8) truhlářské nástroje (ruční nářadí), ruční nářadí a nástroje pro zpracování materiálů a pro výrobu, opravy a údržbu, ruční nástroje a nářadí, zemědělské nástroje a nářadí (ruční), násady a rukojeti na ruční nářadí a nástroje, ruční hygienické a kosmetické náčiní pro lidi a zvířata; (11) osvětlovací potřeby, osvětlovací výbojky, LED osvětlovací tělesa, elektrické osvětlovací výbojky, osvětlovací přístroje a zařízení, elektrické interiérové osvětlovací zařízení, světelné reflektory, osvětlovací zařízení se solárními články, osvětlovací zařízení vybavená elektroluminiscenčními diodami (LED), topné a sušící přístroje pro osobní potřebu, topná, ventilační a klimatizační zařízení a čisticí zařízení; (16) papír, kancelářská lepidla a lepidla pro domácnost, lepenka, pytle a balicí a obalové materiály a materiály pro skladování z papíru, lepenky nebo z plastů, potřeby pro umělecké a řemeslné použití a potřeby na modelování, tiskoviny, tiskárenské výrobky, papírnické zboží a vzdělávací potřeby (s výjimkou přístrojů); (17) izolační materiály pro stavebnictví, ohebné trubky, potrubí a hadice, jejich příslušenství (včetně ventilů) a příslušenství k neohebným trubkám, vše nekovové, zahradní hadice; (19) nekovové stavební a konstrukční materiály a prvky, nekovové žáruvzdorné stavební materiály, příčky jako nekovové stavební materiály, stavební zvukové izolační materiály (nekovové), stavební materiály na pokrývání střech (nekovové), nekovové dveře, vrata, okna a okenní kryty, stavební dřevo, opracované stavební dřevo, dřevo pro stavebnictví, protipožární panely z dřevotřísky k použití ve stavebnictví, neohebné trubky nekovové pro stavebnictví, smola, dehet, bitumen a asfalt, nekovové konstrukce a přenosné stavební prvky, stavby přenosné (nekovové); (21) zahradnické potřeby, nádoby (domácí potřeby), struhadla (neelektrické domácí potřeby), domácí nebo kuchyňské potřeby, sítky a cedníky (domácí potřeby), domácí

náčiní k úklidu, kartáče a materiály na výrobu kartáčů, kosmetické a hygienické potřeby a potřeby pro péči o krásu, nádobí, kuchyňské náčiní a nádoby; (31) krmiva a potrava pro zvířata, surové a nezpracované zemědělské produkty, surové a nezpracované produkty akvakultury, surové a nezpracované lesní produkty, surové a nezpracované zahradnické produkty, surová a nezpracovaná zrna, surová a nezpracovaná semena, čerstvé ovoce, ořechy, zelenina a bylinky, živé květiny, rostliny a jejich čerstvé produkty, cibule, sazenice a semena pro výsadbu, semena pro pěstování rostlin, živá zvířata a živé organismy k chovným účelům, živá zvířata, nápoje pro zvířata, nápoje pro domácí zvířata, slad pro zvířata, zbytkové produkty zpracovaného sladu jako krmivo pro zvířata.

Třídy výrobků a služeb:

1, 2, 6, 8, 11, 16, 17, 19, 21, 31

- (730) **UNI HOBBY, a.s.**, Tomíčkova 2287/9, Praha 4, Chodov, 14800, CZ
(740) Mgr. Vojtěch Lažanský, advokát, Na příkopě 1047/17, Praha 1, Staré Město, 11000

(210) **O-591391**

(220) 14.02.2024

(320) 14.02.2024

(540)



SEMOT

(593) Obrazová

(511) (7) alternátory a dynamy, včetně součástí a příslušenství k nim v rámci této třídy, čerpadla, včetně součástí a příslušenství k nim v rámci této třídy, elektrické motory, jiné než pro pozemní vozidla, včetně součástí a příslušenství k nim v rámci této třídy, ovládací mechanismy pro motory, včetně součástí a příslušenství k nim v rámci této třídy, převodovky, jiné než pro pozemní vozidla, včetně součástí a příslušenství k nim v rámci této třídy, startéry motorů, včetně součástí a příslušenství k nim v rámci této třídy; (9) elektrické kabely, včetně součástí a příslušenství k nim v rámci této třídy, zařízení a přístroje pro vedení, přepínání, přeměnu, akumulaci, regulaci nebo řízení elektrického proudu, včetně součástí a příslušenství k nim v rámci této třídy, pojistky, včetně součástí a příslušenství k nim v rámci této třídy, přístroje pro měření, včetně součástí a příslušenství k nim v rámci této třídy, přístroje a stroje na zkoušení materiálů, včetně součástí a příslušenství k nim v rámci této třídy, transformátory (elektrotechnika), včetně součástí a příslušenství k nim v rámci této třídy; (35) marketing, obchodní průzkum, propagace, reklama; (37) instalace, údržba a opravy strojů, obnova ojetých nebo částečně zničených motorů, opravy pump a čerpadel.

Třídy výrobků a služeb:

7, 9, 35, 37

(591) Barevná

(730) **Plaček David**, Husova 563/109, Poděbrady, Poděbrady II, 29001, CZ

(740) Mgr. Ing. Václav Král, advokát, Mánesova 808/22, Hradec Králové, 50002

(210) **O-591392**

(220) 14.02.2024

(320) 14.02.2024

(540)



PLAČEK & BOLD

(593) Obrazová

(511) (7) alternátory a dynamy, včetně součástí a příslušenství k nim v rámci této třídy, čerpadla, včetně součástí a příslušenství k nim v rámci této třídy, elektrické motory, jiné než pro pozemní vozidla, včetně součástí a příslušenství k nim v rámci této třídy, ovládací mechanismy pro motory, včetně součástí a příslušenství k nim v rámci této třídy, převodovky, jiné než pro pozemní vozidla, včetně součástí a příslušenství k nim v rámci této třídy,

startéry motorů, včetně součástí a příslušenství k nim v rámci této třídy; (9) elektrické kabely, včetně součástí a příslušenství k nim v rámci této třídy, zařízení a přístroje pro vedení, přepínání, přeměnu, akumulaci, regulaci nebo řízení elektrického proudu, včetně součástí a příslušenství k nim v rámci této třídy, pojistky, včetně součástí a příslušenství k nim v rámci této třídy, přístroje a prostředky pro měření, včetně součástí a příslušenství k nim v rámci této třídy, přístroje a stroje na zkoušení materiálů, včetně součástí a příslušenství k nim v rámci této třídy, transformátory (elektrotechnika), včetně součástí a příslušenství k nim v rámci této třídy; (35) marketing, obchodní průzkum, propagace, reklama; (37) instalace, údržba a opravy strojů, obnova ojetých nebo částečně zničených motorů, opravy pump a čerpadel.

Třídy výrobků a služeb:
7, 9, 35, 37

- (591) Barevná
(730) **Plaček David**, Husova 563/109, Poděbrady, Poděbrady II, 29001, CZ
(740) Mgr. Ing. Václav Král, advokát, Mánesova 808/22, Hradec Králové, 50002

(210) **O-591393**

(220) 14.02.2024

(320) 14.02.2024

(540)



BEZVAMOTOR

- (593) Obrazová
(511) (7) alternátory a dynamy, včetně součástí a příslušenství k nim v rámci této třídy, čerpadla, včetně součástí a příslušenství k nim v rámci této třídy, elektrické motory, jiné než pro pozemní vozidla, včetně součástí a příslušenství k nim v rámci této třídy, ovládací mechanismy pro motory, včetně součástí a příslušenství k nim v rámci této třídy, převodovky, jiné než pro pozemní vozidla, včetně součástí a příslušenství k nim v rámci této třídy, startéry motorů, včetně součástí a příslušenství k nim v rámci této třídy; (9) elektrické kabely, včetně součástí a příslušenství k nim v rámci této třídy, zařízení a přístroje pro vedení, přepínání, přeměnu, akumulaci, regulaci nebo řízení elektrického proudu, včetně součástí a příslušenství k nim v rámci této třídy, pojistky, včetně součástí a příslušenství k nim v rámci této třídy, přístroje a prostředky pro měření, včetně součástí a příslušenství k nim v rámci této třídy, přístroje a stroje na zkoušení materiálů, včetně součástí a příslušenství k nim v rámci této třídy, transformátory (elektrotechnika), včetně součástí a příslušenství k nim v rámci této třídy; (35) marketing, obchodní průzkum, propagace, reklama; (37) instalace, údržba a opravy strojů, obnova ojetých nebo částečně zničených motorů, opravy pump a čerpadel.

Třídy výrobků a služeb:
7, 9, 35, 37

- (730) **Plaček David**, Husova 563/109, Poděbrady, Poděbrady II, 29001, CZ
(740) Mgr. Ing. Václav Král, advokát, Mánesova 808/22, Hradec Králové, 50002

(210) **O-591397**

(220) 14.02.2024

(320) 14.02.2024

(540)

C&S TRANSPORTIA s.r.o.

- (592) Slovní
(511) (1) cement [metalurgie], hydroizolační chemické látky pro zdivo, jiné než barvy, chemické látky pro hydroizolaci cementu s výjimkou barev, konzervační přípravky pro dlaždice, s výjimkou barev a olejů, průmyslové chemické látky, přípravky na konzervaci betonu, s výjimkou barev a olejů, přípravky na konzervaci cementu s výjimkou barev a olejů, přípravky na konzervaci cihlového zdiva, s výjimkou barev a olejů, přípravky na konzervaci zdiva, s výjimkou barev a olejů; (2) karbonyl pro konzervaci dřeva, konzervační přípravky pro dřevo, kreozot na konzervaci dřeva, ochranné přípravky pro kovy, oleje na konzervování dřeva; (6) kovové konstrukční materiály, kovové kostry budov pro stavebnictví, kovové lišty pro stavebnictví, kovové obkladačky pro stavebnictví, kovové obklady pro stavebnictví, kovové obklady stěn pro stavebnictví, kovové odtokové trubky, kovové opláštění pro stavebnictví, kovové oplechování pro stavebnictví, kovové podpěry, kovové sloupky pro stavebnictví, kovové spojky pro potrubí, kovové stavební konstrukce, kovové stavební materiály,

kovové stavební materiály se zvukově izolačními vlastnostmi, kovové stavební panely, kovové trubky, kovové tyče na tvrdé pájení a sváření, kovové vodovodní potrubí; (19) asfalt, beton, betonové stavební prvky, cement, cihly, dřevěná prkna pro stavebnictví, konstrukce pro stavebnictví, ne kovové, konstrukční materiály, ne kovové, latě, ne kovové, malta pro stavebnictví, nosníky, ne kovové, obkladačky pro stavebnictví, ne kovové, obklady stěn pro stavebnictví, ne kovové, obložení pro stavebnictví, opláštění pro stavebnictví, ne kovové, opracované stavební dřevo, pilře, ne kovové, sádra [stavební materiál], sloupky pro stavebnictví, ne kovové, stavby, ne kovové, stavební dřevo, stavební materiály, ne kovové, stavební panely, ne kovové, struska [stavební materiál], střešní krytiny, ne kovové, vodovodní potrubí, ne kovové, vyztužovací materiály pro stavebnictví, ne kovové; (35) administrativní služby, marketing, obchodní informace (poskytování), obchodní zprostředkovatelské služby, oceňování podniků, pořádání veletrhů, pořádání výstav pro obchodní či reklamní účely, poskytování informací o obchodních kontaktech, pronájem reklamního materiálu, pronájem reklamních ploch, reklama, řízení obchodních projektů v oblasti stavebních projektů; (36) pronájem nemovitostí, správa nemovitostí, správa bytového domu, zajištění financování stavebních objektů, zprostředkování v oblasti nemovitostí; (37) hydroizolace [stavebnictví], instalace technických sítí na staveništích, poskytování stavebních informací, pronájem jeřábů [stavební zařízení], pronájem stavebních strojů a zařízení, stavba montovaných domů, stavební dozor, stavební poradenství, stavění obchodních stánků a obchodů, výstavba, výstavba a opravy skladů; (39) automobilová doprava, doprava, nakládka a vykládka, pronájem skladovacích nádob, pronájem skladů, pronájem traktorů, pronájem vozidel, přeprava, skladování, vykládka nákladu, zprostředkování dopravy, zprostředkování přepravy; (40) recyklace odpadu, spalování odpadu, svařování, třídění odpadů a recyklovatelného materiálu, úprava a zpracování kovů, zpracování dřeva, zpracování odpadu [transformace]; (41) pořádání a moderování zábavních akcí, pořádání a vedení konferencí, pořádání a vedení kongresů, pořádání a vedení seminářů, pořádání výstav ke kulturním nebo vzdělávacím účelům; (42) projektování ve výstavbě, provádění studií technických projektů, průmyslový design, výzkum v oboru výstavby budov.

Třídy výrobků a služeb:

1, 2, 6, 19, 35, 36, 37, 39, 40, 41, 42

- (730) **C&S TRANSPORTIA s.r.o.**, Vinohradská 2828/151, Praha 3, Žižkov, 13000, CZ
(740) KOPECKÝ & Partners, advokátní kancelář, s.r.o., JUDr. Adam Kopecký LL.M., advokát, Zborovská 1023/21, Praha 5, Smíchov, 15000

(210) **O-591399**

(220) 14.02.2024

(320) 14.02.2024

(540)

C&S DEVELOPIA s.r.o.

(592) Slovní

- (511) (1) cement [metalurgie], hydroizolační chemické látky pro zdivo, jiné než barvy, chemické látky pro hydroizolaci cementu s výjimkou barev, konzervační přípravky pro dlaždice, s výjimkou barev a olejů, průmyslové chemické látky, přípravky na konzervaci betonu, s výjimkou barev a olejů, přípravky na konzervaci cementu s výjimkou barev a olejů, přípravky na konzervaci cihlového zdiva, s výjimkou barev a olejů, přípravky na konzervaci zdiva, s výjimkou barev a olejů; (2) karbonyl pro konzervaci dřeva, konzervační přípravky pro dřevo, kreozot na konzervaci dřeva, ochranné přípravky pro kovy, oleje na konzervování dřeva; (6) kovové konstrukční materiály, kovové kostry budov pro stavebnictví, kovové lišty pro stavebnictví, kovové obkladačky pro stavebnictví, kovové obklady pro stavebnictví, kovové obklady stěn pro stavebnictví, kovové odtokové trubky, kovové opláštění pro stavebnictví, kovové oplechování pro stavebnictví, kovové podpěry, kovové sloupky pro stavebnictví, kovové spojky pro potrubí, kovové stavební konstrukce, kovové stavební materiály, kovové stavební panely, kovové trubky, kovové tyče na tvrdé pájení a sváření, kovové vodovodní potrubí; (19) asfalt, beton, betonové stavební prvky, cement, cihly, dřevěná prkna pro stavebnictví, konstrukce pro stavebnictví, ne kovové, konstrukční materiály, ne kovové, latě, ne kovové, malta pro stavebnictví, nosníky, ne kovové, obkladačky pro stavebnictví, ne kovové, obklady stěn pro stavebnictví, ne kovové, obložení pro stavebnictví, opláštění pro stavebnictví, ne kovové, opracované stavební dřevo, pilře, ne kovové, sádra [stavební materiál], sloupky pro stavebnictví, ne kovové, stavby, ne kovové, stavební dřevo, stavební materiály, ne kovové, stavební panely, ne kovové, struska [stavební materiál], střešní krytiny, ne kovové, vodovodní potrubí, ne kovové, vyztužovací materiály pro stavebnictví, ne

kovové; (35) administrativní služby, marketing, obchodní informace (poskytování), obchodní zprostředkovatelské služby, oceňování podniků, pořádání veletrhů, pořádání výstav pro obchodní či reklamní účely, poskytování informací o obchodních kontaktech, pronájem reklamního materiálu, pronájem reklamních ploch, reklama, řízení obchodních projektů v oblasti stavebních projektů; (36) pronájem nemovitostí, správa nemovitostí, správa bytového domu, zajištění financování stavebních objektů, zprostředkování v oblasti nemovitostí; (37) hydroizolace [stavebnictví], instalace technických sítí na staveništích, poskytování stavebních informací, pronájem jeřábů [stavební zařízení], pronájem stavebních strojů a zařízení, stavba montovaných domů, stavební dozor, stavební poradenství, stavění obchodních stánků a obchodů, výstavba, výstavba a opravy skladů; (39) automobilová doprava, doprava, nakládka a vykládka, pronájem skladovacích nádob, pronájem skladů, pronájem traktorů, pronájem vozidel, přeprava, skladování, vykládka nákladu, zprostředkování dopravy, zprostředkování přepravy; (40) recyklace odpadu, spalování odpadu, svařování, třídění odpadů a recyklovatelného materiálu, úprava a zpracování kovů, zpracování dřeva, zpracování odpadu [transformace]; (41) pořádání a moderování zábavních akcí, pořádání a vedení konferencí, pořádání a vedení kongresů, pořádání a vedení seminářů, pořádání výstav ke kulturním nebo vzdělávacím účelům; (42) projektování ve výstavbě, provádění studií technických projektů, průmyslový design, výzkum v oboru výstavby budov.

Třídy výrobků a služeb:

1, 2, 6, 19, 35, 36, 37, 39, 40, 41, 42

(730) **C&S DEVELOPIA s.r.o.**, Vinohradská 2828/151, Praha 3, Žižkov, 13000, CZ

(740) **KOPECKÝ & Partners, advokátní kancelář, s.r.o.**, JUDr. Adam Kopecký LL.M., advokát, Zborovská 1023/21, Praha 5, Smíchov, 15000

(210) **O-591413**

(220) 15.02.2024

(320) 15.02.2024

(540)

Erofest

(592) Slovní

(511) (35) reklamní, marketingové a propagační služby, služby obchodních výstav a veletrhů, služby předvádění výrobků a vystavování zboží, příprava a pořádání výstavních veletrhů; (41) organizování konferencí a soutěží, pořádání výstav ke kulturním nebo vzdělávacím účelům.

Třídy výrobků a služeb:

35, 41

(730) **Erotický veletrh, s.r.o.**, Pod Velkým hájem 1424/9, Praha 5, Radotín, 15300, CZ

(740) **Mgr. František Kubečka, LL.M.**, advokát, Mgr. František Kubečka LL. M., Golčova 485, Praha 4, Kunratice, 14800

(210) **O-591442**

(220) 16.02.2024

(320) 16.02.2024

(540)

SIBIRKY

(592) Slovní

(511) (25) ponožky, kotníčkové ponožky, pánské ponožky, punčochy, vlněné ponožky, sportovní ponožky, tenisové ponožky, prstové ponožky, termo ponožky, punčochové ponožky, sportovní oblečení, dětské oblečení, neformální oblečení, tkané oblečení, večerní oblečení, protiskluzové ponožky.

Třídy výrobků a služeb:

25

(730) **Schneider Radmil**, Podvesná XII 1420, Zlín, 76001, CZ

(210) **O-591456**

(220) 17.02.2024

(320) 17.02.2024

(540)



ROSCH-ART

(593) Obrazová

(511) (16) obrazy všeho druhu, letáky, plakáty, pohledy, mapy, modely, fotografie, knihy, knihařské výrobky, tiskoviny, časopisy, periodika, monografie, bibliofilie, publikace, katalogy, ročenky a kalendáře, veškeré periodické i neperiodické tiskoviny, billboardy, plakáty, reklamní, inzertní, propagační a uživatelské tiskoviny i materiály, psací potřeby a potřeby pro umělce, veškeré polygrafické výrobky, papír, lepenka, kartonážní výrobky, fotografie, reprodukce grafických i výtvarných uměleckých děl, pohlednice, ostatní tiskářské výrobky spadající do této třídy; (35) prezentace uměleckých děl, zprostředkování v oblasti obchodu s uměleckými předměty, uměleckými díly, starožitnostmi a kulturními památkami, zprostředkování v oblasti obchodu v oblasti výtvarného umění, včetně nákupu a prodeje uměleckých děl, doplňování a rozšiřování uměleckých sbírek (nákup a prodej), aukce s uměním, dražby s uměním, maloobchodní činnost provozovaná uměleckými galeriemi v oblasti uměleckých předmětů, uměleckých děl, soch, starožitností, kulturních památek, předmětů kulturní hodnoty, fotografií, obrazů, výstav k reklamním a obchodním účelům, zprostředkování v oblasti obchodu, zejména v oblasti výtvarného umění, včetně nákupu a prodeje uměleckých děl, reklamní, inzertní a propagační činnost, merchandising, franchising, marketing; (41) zprostředkovatelské služby v oblasti vzdělávání a umění, výstavy ke kulturním a vzdělávacím účelům, služby v oblasti kulturně-společenských akcí, jejich organizování i pořádání, vydávání časopisu, grafických i uměleckých děl a reprodukcí výtvarných uměleckých děl, agentážní činnost v oblasti výstavnictví, umění a kultury, pořádání a zajišťování odborných kolokvií, přednášek, kurzů, seminářů a besed, činnosti k propagaci výtvarného umění, výstavy k výchovným a zábavným účelům, pořádání a organizování výstav k výchovným a zábavným účelům, galerie, muzea, pronájem galerií, pořádání kulturních a společenských akcí, agenturní činnost v oblasti kultury, zprostředkování v oblasti kultury, klubová činnost, služby uměleckých galerií, kulturní, vzdělávací nebo zábavní služby poskytované uměleckými galeriemi, provozování umělecké galerie, organizace a provozování výstav uměleckých děl, fotografií, a výtvarných děl pro kulturní nebo vzdělávací účely, představení a předvádění uměleckých děl pro kulturní nebo vzdělávací účely, galerie; (42) designerská a výtvarná činnost (umělecký design), design (grafické umění), ověřování pravosti děl výtvarného umění, odborné poradenství v oblasti uměleckých předmětů, poradenská a konzultační činnost v oblasti umění.

Třídy výrobků a služeb:

16, 35, 41, 42

(591) Barevná

(730) **Schmittová Romana**, U Nás 260/1, Říčany, Pacov, 25101, CZ

(740) **Mgr. Petr Bílý LL.M.**, advokát, Otýlie Beníškové 1664/14, Plzeň, Severní Předměstí, 30100

(210) **O-591473**

(220) 19.02.2024

(320) 19.02.2024

(540)



(593) Obrazová

(511) (16) papír, lepenka, tiskárenské výrobky v rámci této třídy, potřeby pro knižní vazby, fotografie, papírnické zboží, etikety (kromě textilních); (32) míchané nealkoholické nápoje, šumivé nápoje a jiné nealkoholické nápoje; (33) alkoholické nápoje (s výjimkou piva).

Třídy výrobků a služeb:

16, 32, 33

(730) **Zámecké vinařství Bzenec s.r.o.**, Zámecká 1508, Bzenec, 69681, CZ

(740) RETROPATENT s.r.o., Dobiášova 1246/29, Liberec, Liberec VI-Rochlice, 46006

(210) **O-591488**

(220) 19.02.2024

(320) 19.02.2024

(540)



(593) Obrazová

(511) (33) šumivé víno, šumivé ovocné víno, šumivé hroznové víno, hroznové víno (nápoj), bílé víno, nízkoalkoholické víno, alkoholické nápoje s výjimkou piva, nápoje obsahující víno (stříky), víno.

Třídy výrobků a služeb:

33

(591) Barevná

(730) **Bevande s.r.o.**, Vinořská 357, Přezletice, 25073, CZ

(210) **O-591489**

(220) 19.02.2024

(320) 19.02.2024

(540)



(593) Obrazová

(511) (9) software umělé inteligence, audio nahrávky, audio a video záznamy, hudební software; (41) živá vystoupení hudební kapely, hudební produkce, poskytování hudby online bez možnosti stažení, psaní a skládání písní, služby nahrávacího studia, vydávání hudebních textů, skládání hudby, hudební skupiny (zábava), výroba hudebních nahrávek, služby v oblasti vydávání hudby, služby v oblasti skládání hudby, postprodukční editační služby v oblasti hudby, videa a filmu; (42) kódování digitální hudby.

Třídy výrobků a služeb:

9, 41, 42

(591) Barevná

(730) **Vondráček Lukáš**, č. p. 415, Jindřichov, 79383, CZ

(740) Macek and Partners, Mgr. Jiří Macek, Sázavská 751/16, Praha 2, Vinohrady, 12000

(210) **O-591510**

(220) 20.02.2024

(320) 20.02.2024

(540)



(593) Obrazová

(511) (29) sýry, tvarohové sýry, zrající sýry, mléčné výrobky, vyráběné v souladu se specifikací chráněného zeměpisného označení "Olomoucké tvarůžky"; (30) sýrové krekry, sýrové kuličky (křupky), sýrové koláče, vyráběné z výrobků, které jsou v souladu se specifikací chráněného zeměpisného označení "Olomoucké tvarůžky".

Třídy výrobků a služeb:

29, 30

(591) Barevná

(730) **A.W. spol. s r.o.**, Palackého 57/4, Loštice, 78983, CZ

(740) artpatent, advokátní kancelář s.r.o., Dukelských hrdinů 976/12, Praha 7,

Holešovice, 17000

(210) **O-591512**
(220) 20.02.2024
(320) 20.02.2024
(540)



(593) Obrazová
(511) (29) sýry, tvarohové sýry, zrající sýry, mléčné výrobky, vyráběné v souladu se specifikací chráněného zeměpisného označení "Olomoucké tvarůžky"; (30) sýrové kreky, sýrové kuličky (křupky), sýrové koláče, vyráběné z výrobků, které jsou v souladu se specifikací chráněného zeměpisného označení "Olomoucké tvarůžky".

Třídy výrobků a služeb:
29, 30

(730) **A.W. spol. s r.o.**, Palackého 57/4, Loštice, 78983, CZ
(740) artpatent, advokátní kancelář s.r.o., Dukelských hrdinů 976/12, Praha 7, Holešovice, 17000

(210) **O-591513**
(220) 20.02.2024
(320) 20.02.2024
(540)



(593) Obrazová
(511) (29) sýry, tvarohové sýry, zrající sýry, mléčné výrobky, vyráběné v souladu se specifikací chráněného zeměpisného označení "Olomoucké tvarůžky"; (30) sýrové kreky, sýrové kuličky (křupky), sýrové koláče, vyráběné z výrobků, které jsou v souladu se specifikací chráněného zeměpisného označení "Olomoucké tvarůžky".

Třídy výrobků a služeb:
29, 30

(591) Barevná
(730) **A.W. spol. s r.o.**, Palackého 57/4, Loštice, 78983, CZ
(740) artpatent, advokátní kancelář s.r.o., Dukelských hrdinů 976/12, Praha 7, Holešovice, 17000

(210) **O-591514**
(220) 20.02.2024
(320) 20.02.2024
(540)



(593) Obrazová
(511) (29) sýry, tvarohové sýry, zrající sýry, mléčné výrobky, vyráběné v souladu se specifikací chráněného zeměpisného označení "Olomoucké tvarůžky"; (30) sýrové kreky, sýrové kuličky (křupky), sýrové koláče, vyráběné z výrobků, které jsou v souladu se specifikací chráněného zeměpisného označení "Olomoucké tvarůžky".

Třídy výrobků a služeb:
29, 30

(730) **A.W. spol. s r.o.**, Palackého 57/4, Loštice, 78983, CZ
(740) artpatent, advokátní kancelář s.r.o., Dukelských hrdinů 976/12, Praha 7, Holešovice, 17000

(210) **O-591531**
(220) 20.02.2024
(320) 21.11.2023
(540)

filmosaurus

(592) Slovní
(511) (16) umělecké předměty a figuríny z papíru a lepenky a architektonické modely, potřeby pro umělecké a řemeslné použití a potřeby na modelování, pytle a balicí a obalové materiály a materiály pro skladování z papíru, lepenky nebo z plastů, tiskárenské výrobky, papírnické zboží a vzdělávací materiály, kancelářská lepidla a lepidla pro domácnost, lepicí materiály pro kancelářské použití, lepicí páska (papírnické výrobky), lepicí pásky na papír a psací potřeby (papírnické zboží), papír a lepenka, jednorázové papírové výrobky, a to papírové rozety, papírové kapesníky a papírové ubrusky, pohlednice, dočasná tetování (nalepovací obrázky), balicí papír, samolepky, papírové nažehlovací obtisky; (21) sochy, figurky, plakety a medaile a umělecké předměty vyrobené z materiálů jako porcelán, terakota nebo sklo, zahrnuté v této třídě, zahradnické potřeby, a to květináče, domácí náčiní k úklidu, kartáče a materiály na výrobu kartáčů, nádobí, kuchyňské náčiní a nádoby, pokladničky, sklenice, nádoby na pití a barové příslušenství, kosmetické a hygienické potřeby a potřeby pro péči o krásu; (24) textilní výrobky pro domácnost a jejich náhražky; (25) oděvy, obuv, pokrývky hlavy; (26) ozdoby do vlasů, natáčky na vlasy, potřeby na stažení a upevnění vlasů a umělé vlasy, galanterie (mimo vlákna a příze), příslušenství a doplňky oblečení (galanterie), šicí potřeby a ozdobné textilní výrobky, nažehlovací záplaty pro zdobení textilních výrobků [textilní galanterie]; (28) hračky, hry a žertovné předměty, slavnostní ozdoby, ozdoby na večírky a umělé vánoční stromky, sportovní zařízení a zařízení ke cvičení; (35) obchodní marketingové služby, obchodní služby s výše uvedenými výrobky ve tř. 16, 21, 24, 25, 26 a 28, obchodní informace pro spotřebitele, pomoc v obchodní a podnikatelské činnosti, management a administrativní služby, reklamní, marketingové a propagační služby; (41) rezervace vstupenek na vzdělávací, zábavní a sportovní aktivity a akce a související rezervací služby, služby v oblasti vzdělávání, zábavy a sportu, výchova, zveřejňování, oznamování a psaní textů, s výjimkou reklamních.

Třídy výrobků a služeb:
16, 21, 24, 25, 26, 28, 35, 41

(730) **ARTSQUARE Agency s.r.o.**, Saska 520/3, Praha 1, Malá Strana, 11800, CZ

(210) **O-591544**
(220) 07.02.2022
(320) 07.02.2022
(540)

per sē
2787
perfumes
BARCELONA

(593) Obrazová
(511) (3) parfémy.
Třídy výrobků a služeb:
3
(730) **27 87 OLFACTIVE CREATIONS, S.L.U.**, C/ Provenza, 242, entlo. 1ª,
Barcelona, 08008, ES
(740) JUDr. Petr Holý, advokát, Místecká 567, Praha 9, Letňany, 19900

(210) **O-591558**
(220) 21.02.2024
(320) 21.02.2024
(540)



(593) Obrazová
(511) (6) hliníková okna; (19) okna nekovová, nekovové dveře, nekovové protipožární dveře, nekovové bezpečnostní dveře, posuvné dveře, nekovové.
Třídy výrobků a služeb:
6, 19
(591) Barevná
(730) **KSK-System, spol. s.r.o.**, U Trati 642, Zubří, 75654, CZ

(210) **O-591576**
(220) 21.02.2024
(320) 21.02.2024
(540)

Oh my
Hot

(593) Obrazová
(511) (16) poznámkové bloky, ilustrované poznámkové bloky, zápisníky a bloky, bloky na kreslení, brožury, informační brožury, brožury s programem, brožurky, časopisy, publikace, knihy, komiksy, letáky, tištěné informační letáky, plakáty; (25) body [oděvy], oděvy, pulovery, mikiny, mikiny s kapucí, čepice, kšilty (pokrývky hlavy), ponožky, trička, trička s potiskem, šály, plážové oděvy, nepromokavé oděvy, sportovní oděvy; (41) zveřejňování, oznamování a psaní textů, diskotéky, divadelní představení, elektronické publikování, publikování časopisů v elektronické formě na internetu, publikování tiskárenských výrobků, také v elektronické formě, s výjimkou publikování pro reklamní účely, publikování textů a obrazů, také v elektronické formě, s výjimkou publikování pro reklamní účely, filmová distribuce, filmové projekce, fotografování, zvuková produkce a video produkce a fotografování, fotografování na mikrofilm, hudební produkce, produkce hudebních nahrávek, produkce hudebních videí, produkce hudebních vystoupení, kulturní, vzdělávací nebo zábavní služby poskytované uměleckými galeriemi, online vydávání elektronických knih a časopisů, plánování večírků [zábava], plánování a organizace večírků [zábava], pořádání a vedení vzdělávacích konferencí, pořádání, vedení a organizování konferencí, pořádání a vedení osobních vzdělávacích fór, pořádání, vedení a organizování seminářů, pořádání a vedení symposií, pořádání a vedení workshopů (školení), pořádání plesů, pořádání výstav ke kulturním nebo vzdělávacím účelům, poskytování elektronických publikací online bez možnosti stažení, poskytování filmů bez možnosti stažení prostřednictvím přenosu videa na objednávku, poskytování her online z počítačové sítě, poskytování online hudby, bez možnosti stažení, vzdělávání v oblasti zpracování dat, konzultační služby v oblasti vzdělávání, poskytování informací v oblasti zábavy prostřednictvím globální počítačové sítě, poskytování videí online bez možnosti stažení, rozhlasová zábava, rozhlasová zábava šířená pomocí internetu, produkce podcastů, tvorba [psaní] podcastů, poskytování zábavy prostřednictvím podcastů, výroba/produkce rozhlasových a televizních programů, zábava, pobavení, audio zábava.

Třídy výrobků a služeb:
16, 25, 41
(730) **Kuncová Hana**, Mrkosova 2049/36, Brno, Židenice, 61500, CZ

(210) **O-591587**
(220) 22.02.2024
(320) 22.02.2024
(540)

My Local Package

(593) Obrazová
(511) (16) dárkové krabice, dárkové poukazy, dárkové balení, kartičky na dárkové balení, plastové obaly, kartonové obaly, tiskárenské výrobky, tištěné propagační materiály, prospekty, letáky, reklamní plakáty, informační brožury, programy akcí a událostí, vstupenky, samolepky, obtisky, grafické reprodukce, fotografie, tištěné fotografie, obrazy, obrázky, alba, karty, pohlednice, poštovní známky, papírnické zboží, kalendáře, poznámkové bloky, diáře, brožury, knihy, potřeby pro knižní vazby, časopisy, materiál pro umělce, štětce, plátna pro umělce, malířské soupravy pro umělce, psací

potřeby a razítka; (35) merchandising, reklama a marketing, obchodní management, služby předvádění výrobků a vystavování zboží, produktový marketing, event marketing (získávání zákazníků pořádáním akcí), pořádání a vedení marketingových propagačních akcí pro třetí osoby, partnerský marketing a propojování klientů s ambasadory a partnery, obchodní nebo podnikatelské informace, zpracování textu, psaní reklamních textů, srovnávání cen, služby dárkových seznamů, maloobchodní prodej zaměřený na oblečení a módní doplňky, spodní prádlo, obuv, kloboučnické zboží, kosmetické přípravky, výživové kosmetické přípravky, parfumerii, předměty pro osobní hygienu, svíčky, náramky, šperky, bižutérii, korálky, klenoty, umělecká díla z drahých kovů, zpracované nebo polozpracované usně a jiné kůže, kabelky, batohy, tašky, cestovní a sportovní tašky, cestovní kufry, kosmetické taštičky, maloobchodní prodej zaměřený na nábytek a bytové zařízení, lůžkoviny, lampy a světla, zahradní osvětlení, nádoby a potřeby pro domácnost, látky a textilní výrobky, bytový textil a tapety, sportovní potřeby a vybavení, na potraviny, chuťovky, hotová jídla, mléčné výrobky, cukrovinky a cukrářské výrobky, čokolády, dezerty, zmrzliny, kávu, čaje, kaka, alkoholické a nealkoholické nápoje a pivo, potravinové doplňky léčebné i neléčebné, doplňky stravy, vitaminy; (39) balení dárků, balení a skladování zboží, balení přepravovaného zboží, doprava a skladování, rozvoz dárkových krabic na míru, rozvážka dárkových košů obsahujících jídlo a nápoje; (45) osobní nákupy pro třetí osoby, psaní osobních dopisů, výběr dárků pro třetí osoby, příprava dárkových krabic na míru, výběr a sestavení produktů do dárkových krabic.

Třídy výrobků a služeb:
16, 35, 39, 45

- (730) **Krejčířová Klára Mgr., DiS.**, Na pěšinách 75/60, Praha 8, Kobylisy, 18200, CZ
(740) zaeRkované s.r.o., Vršovické náměstí 111/2, Praha 10, Vršovice, 10100

- (210) **O-591597**
(220) 22.02.2024
(320) 22.02.2024
(540)

LegisDATA

- (592) Slovní
(511) (9) média se záznamem a stahovatelná média, počítačový software, interaktivní software, integrovaný software, počítačový telefonní software, software pro telekomunikace, prázdná digitální nebo analogová záznamová a úložná média, registrační pokladny, výpočetní zařízení, počítače a periferní zařízení počítačů, software počítačových her (stahovatelný), software počítačových spojičů obrazovky (nahraný nebo stahovatelný), (stahovatelný) aplikační software pro virtuální prostředí, software pro komunikaci, vytváření sítí a sociální sítě, software pro správu dat a souborů a databázový software, mediální a publikační software, kancelářské a podnikové aplikace, obchodní software, plánovací software, logistický software, prezentační software, kancelářský software, podnikový software, platební software, inventarizační software, software pro finančníctví, kancelářské balíky (software), software pro strojírenství, software pro správu financí, software pro vedení účetnictví, software na vymáhání pohledávek, software na prověřování úvěrů, software pro intradenní obchodování, software pro rezervační systémy, počítačový software pro účely reklamy, software pro přípravu daňových přiznání, software umělé inteligence a strojového učení, software pro monitorování, analýzu, kontrolu a provádění operací ve fyzickém světě, systémový software a firmware a software a firmware pro systémovou podporu, ovladače pro firmware a zařízení, operační systémy, obslužný, bezpečnostní a šifrovací software, software pro virtuální a rozšířenou realitu, software pro webové aplikace a servery, software pro správu obsahu, software pro elektronické obchodování a platby, informační technologie a audiovizuální, multimediální a fotografické přístroje, paměťová zařízení a média, zařízení a příslušenství na zpracování dat (elektrická a mechanická), počítače a počítačový hardware, měřicí, detekční, monitorovací a kontrolní zařízení, ovladače a regulační přístroje, vědecké výzkumné a laboratorní přístroje, přístroje pro vyučování a simulátory; (16) tiskářské výrobky, papírnické zboží a vzdělávací potřeby, software v tištěné formě, instruktážní příručky pro počítačový software; (35) obchodní zprostředkovatelské služby a obchodní informace pro spotřebitele, maloobchod a velkoobchod s výše uvedenými výrobky ve tř. 9 a 16, poskytování spotřebitelského poradenství ve vztahu k softwaru, poradenské služby pro obchodní vedení, vývoj podnikově organizačních, řídicích a ekonomických strategií a konceptů pro soukromí, ochranu řešení osobních dat a zabezpečení soukromí, služby s ohledem na podnikovou organizaci a administrativu, jmenovitě tvorbu, monitorování, provádění a manipulaci s regulacemi na ochranu dat v organizaci, vše v rámci této třídy; (41) služby v oblasti vzdělávání,

poskytování pokračujících vzdělávacích kurzů v oblasti právnictví, vzdělávací kurzy vztahující se k právnictví, vedení výukových seminářů, zajišťování vzdělávacích seminářů on-line, poskytování elektronických publikací (ne ke stažení), organizování a poskytování kurzů, naučných akcí, školení, pracovních setkání a seminářů, školení v souvislosti se softwarem, školicí kurzy zaměřené na počítačový software; (42) odborné technické služby v oblasti informačních technologií, vývoj softwaru, programování a implementace softwaru, poradenské služby vztahující se k rozhraním člověk-stroj pro počítačový software, webhostingové služby a software jako služba a pronájem softwaru, konzultační, poradenské a informační služby v oblasti informačních technologií, poskytování informací o zabezpečení dat a zabezpečení počítačů, služby testování, služby ověřování a služby kontroly kvality, certifikace a kontrola kvality v oblasti soukromí, ochrany osobních dat a zabezpečení informací; (45) právní služby, poradenské služby v oblasti práva, licencování počítačového softwaru.

Třídy výrobků a služeb:
9, 16, 35, 41, 42, 45

- (730) **Tycová Rambousková Lucie Mgr., advokátka**, Národní 973/41, Praha 1, Staré Město, 11000, CZ

- (210) **O-591613**
(220) 22.02.2024
(320) 22.02.2024
(540)

Lumalis

- (592) Slovní
(511) (9) nástroje pro účetnictví; (35) poradenství týkající se daňového účetnictví, pomoc v obchodní a podnikatelské činnosti, podnikově-organizační a podnikově-ekonomické poradenství, účetnictví, management a administrativní služby, obchodní poradenství vztahující se k účetnictví, poradenství a informace v oblasti účetnictví, obchodní konzultační služby pro začínající společnosti, konzultační služby týkající se obchodních strategií, finanční marketing, finanční audit, příprava finančních výkazů a obchodních analýz, zpracování, systematizace a správa dat; (36) daňové služby (nikoliv účetnictví), služby v oblasti úvěrů a zprostředkování hypoték, správa nemovitostí, finanční ocenění, vyřizování a služby vypořádání vztahující se k pojistným nárokům, služby poskytované finančními zprostředkovateli, správa finančního portfolia, shromažďování finančních informací, služby realitní kanceláře, finanční poradenství, zprostředkování finančních služeb; (41) vzdělávací poradenské služby v oblasti účetnictví, školicí služby v oblasti finančníctví, školení podnikatelských dovedností, vedení workshopů (školení).

Třídy výrobků a služeb:
9, 35, 36, 41

- (730) **STOJASPAL & LUMALIS s.r.o.**, č. p. 131, Kozmice, 25601, CZ
(740) JUDr. Helena Jurka LL.M., advokát, U Prašné brány 1079/3, Praha 1, Staré Město, 11000

- (210) **O-591631**
(220) 23.02.2024
(320) 23.02.2024
(540)



- (593) Obrazová
(511) (1) chemické látky pro průmysl, struskotvorné směsi pro hutnictví, struskotvorné komponenty pro hutnictví; (19) vysokopeční struska, struska jako stavební materiál; (40) mechanické zpracování a úprava nerostných surovin a nerostných komponentů pro hutní výrobu.

Třídy výrobků a služeb:
1, 19, 40

- (730) **LP - STEEL a.s.**, Žilkova 2272/24b, Brno, Řečkovice, 62100, CZ
(740) Halaxová & Halaxová TETRAPAT, Mgr. Eva Halaxová, Jinonická 804/80, Praha 5, Košíře, 15800

(210) **O-591672**

(220) 26.02.2024

(320) 26.02.2024

(540)

ČERNÝ MYSLIVEC

(592) Slovní

(511) (32) hroznový mošt (nekvašený), konzervovaný vinný mošt (nekvašený), mošty, nápoje z hroznové šťávy, koncentrované ovocné šťávy, ovocné šťávy, šťáva z černého rybízu; (33) absint, alkoholické nápoje (destiláty), alkoholické nápoje (lihoviny), alkoholické nápoje obsahující ovoce, alkoholické nápoje (s výjimkou piva), alkoholické nápoje z ovoce, alkoholické ovocné extrakty, alkoholické sycené nápoje s výjimkou piva, alkoholické výtažky z ovoce, aperitivy na bázi lihovin, aperitivy na bázi vína, aperitivy se základem z destilovaných alkoholických lihovin, bílé víno, bittery (hořké likéry), bylinné likéry, červené víno, destiláty, destilované alkoholické nápoje z obilí, destilované lihoviny, destilované nápoje, dezertní vína, digestiva (likéry a lihoviny), fortifikovaná vína, gin, griotka, hořké likéry, hořké likéry obsahující alkohol, hroznové víno (nápoje), lihové nápoje, lihoviny, likér z černého rybízu, likéry, mošt alkoholizovaný (cidre), mošty jablečné kvašené, nápoje na bázi rumu, nápoje na bázi vína, ochucené povzbuzující pálenky, předpřipravené alkoholické nápoje, rum, rum s přidanými vitaminy, rumový punč, růžová vína, sladká vína, stolní vína, šumivá vína, tichá vína, vermut, vína, vinný punč, višňový destilát, vodka; (43) poskytování rekreačního ubytování, restaurační služby v oblasti rychlého občerstvení.

Třídy výrobků a služeb:

32, 33, 43

(730) **CIJAZ Group a. s.**, Pelcova 765, Mutěnice, 69611, CZ

(210) **O-591673**

(220) 27.02.2024

(320) 27.02.2024

(540)



(593) Obrazová

(511) (32) hroznový mošt (nekvašený), konzervovaný vinný mošt (nekvašený), mošty, nápoje z hroznové šťávy, koncentrované ovocné šťávy, ovocné šťávy, šťáva z černého rybízu; (33) absint, alkoholické nápoje (destiláty), alkoholické nápoje (lihoviny), alkoholické nápoje obsahující ovoce, alkoholické nápoje (s výjimkou piva), alkoholické nápoje z ovoce, alkoholické ovocné extrakty, alkoholické sycené nápoje s výjimkou piva, alkoholické výtažky z ovoce, aperitivy na bázi lihovin, aperitivy na bázi vína, aperitivy se základem z destilovaných alkoholických lihovin, bílé víno, bittery (hořké likéry), bylinné likéry, červené víno, destiláty, destilované alkoholické nápoje z obilí, destilované lihoviny, destilované nápoje, dezertní vína, digestiva (likéry a lihoviny), fortifikovaná vína, gin, griotka, hořké likéry, hořké likéry obsahující alkohol, hroznové víno (nápoje), lihové nápoje, lihoviny, likér z černého rybízu, likéry, mošt alkoholizovaný (cidre), mošty jablečné kvašené, nápoje na bázi rumu, nápoje na bázi vína, ochucené povzbuzující pálenky, předpřipravené alkoholické nápoje, rum, rum s přidanými vitaminy, rumový punč, růžová vína, sladká vína, stolní vína, šumivá vína, tichá vína, vermut, vína, vinný punč, višňový destilát, vodka; (43) poskytování rekreačního ubytování, restaurační služby v oblasti rychlého občerstvení.

Třídy výrobků a služeb:

32, 33, 43

(591) Barevná

(730) **CIJAZ Group a. s.**, Pelcova 765, Mutěnice, 69611, CZ

(210) **O-591676**

(220) 27.02.2024

(320) 27.02.2024

(540)

Homola

(593) Obrazová

(511) (6) kovové konstrukce; (35) obchodní činnost (poradenství v -), obchodní činnost (maloobchod a velkoobchod) s hutním materiálem; (36) služby nemovitostní (realitní služby); (37) montáž a opravy vyhrazených plynových zařízení, revize a zkoušky vyhrazených plynových zařízení a plnění nádob plyny, provádění staveb, jejich změn a odstraňování, zámečnictví (opravy); (39) silniční motorová doprava nákladní; (42) projektová činnost ve výstavbě, výkon zeměměřičských činností.

Třídy výrobků a služeb:

6, 35, 36, 37, 39, 42

(730) **HOMOLA a.s.**, Vratimovská 624/11, Ostrava, Kunčičky, 71800, CZ

(210) **O-591713**

(220) 27.02.2024

(320) 27.02.2024

(540)



(593) Obrazová

(511) (3) vlasová kosmetika, šampony na vlasy a přípravky na mytí vlasů, vlasové kondicionéry, vlasové masky, vlasové oleje; (35) internetový obchod (e-shop) a on-line prodej a maloobchodní prodej kosmetiky a kosmetických výrobků, vlasové kosmetiky, šamponů na vlasy a přípravků na mytí vlasů, přípravků na úpravu vlasů, přípravků na barvení a odbarvování vlasů, přípravků na tónování vlasů, voskových tonerů na vlasy, krémů na ochranu vlasů, vlasových olejů, ošetřujících balzámů na vlasy, vlasových gelů, vlasových kondicionérů, kosmetických vlasových vod, přípravků pro narovnávání vlasů, stylingových sprejů na vlasy, laků na vlasy ve spreji, vlasových masek, pigmentačních masek, kartáčů a hřebenu na vlasy, ozdob do vlasů, sponek a gumiček do vlasů, klipsů do vlasů, skřípců do vlasů, čelenek do vlasů, příčesků na prodloužení vlasů, vlasenek, paruk a vlasových copů, ručníků, žinek, kosmetických dárkových sad a setů, provozování obchodních věrnostních, pobídkových a bonusových programů pro zákazníky, věrnostní zákaznické služby ke komerčním, propagačním a/nebo reklamním účelům, pořádání předváděcích akcí pro reklamní účely, organizování akcí pro komerční nebo reklamní účely; (44) kadeřnictví, služby kadeřnického salonu a salonu krásy, služby kosmetické péče o tělo, obličej a vlasy, poradenské a informační služby vztahující se k péči o tělo, obličej a vlasy.

Třídy výrobků a služeb:

3, 35, 44

(730) **HAIR INSTITUT s.r.o.**, Radlická 571/70, Praha 5, Smíchov, 15000, CZ

(210) **O-591724**

(220) 28.02.2024

(320) 28.02.2024

(540)

LOVESILK

(592) Slovní

(511) (24) hedvábné příkrývky, hedvábné látky, textilie z hedvábí, ložní příkrývky z hedvábí, pleteniny z hedvábné příze, prošívání příkrývky plněné hedvábím, prostěradla, povlečení, povlečení na postel, povlečení na peřiny, textilní povlečení na peřiny, ložní prádlo, prošívání pokrývky (ložní prádlo), povlaky na polštáře, dekorativní povlaky na polštáře, přehozy, deky, bytový textil; (25) hedvábné šátky, šátky, šály, hedvábné oděvy, roušky [módní oděvy], masky na spaní, oděvy, svetry ke krku, trička, tenké tepláky, oděvy pro sport, pulovry, baseballové čepice, kloboučky, kalhoty, sportovní dresy, nátečníky, kapesníčky do horní kapsy saka, kravaty; (26) gumičky do vlasů, gumičky na culíky a stuhy do vlasů, natáčky na vlasy, natáčky do vlasů jiné než elektrické, výrobky na natáčení vlasů (z hedvábí); (35) maloobchodní a velkoobchodní služby zaměřené na bytové textilie, maloobchodní a velkoobchodní služby v oblasti oděvních doplňků, řízení obchodní činnosti, prezentace zboží a služeb, propagace a reklama, poskytování prostoru na webových stránkách k reklamě na výrobky a služby.

Třídy výrobků a služeb:

24, 25, 26, 35

(730) **High Definition s.r.o.**, Lidická 700/19, Brno, Veverí, 60200, CZ

(740) barta.legal s.r.o., advokátní kancelář, JUDr. Jan Bárta, Kaprova 42/14, Praha 1, Staré Město, 11000

(210) **O-591725**

(220) 28.02.2024

(320) 28.02.2024

(540)



LOVESILK

(593) Obrazová

(511) (24) hedvábné příkrývky, hedvábné látky, textilie z hedvábí, ložní příkrývky z hedvábí, pleteniny z hedvábné příze, prošívání příkrývky plněné hedvábím, prostěradla, povlečení, povlečení na postel, povlečení na peřiny, textilní povlečení na peřiny, ložní prádlo, prošívání pokrývky (ložní prádlo), povlaky na polštáře, dekorativní povlaky na polštáře, přehozy, deky, bytový textil; (25) hedvábné šátky, šátky, šály, hedvábné oděvy, roušky [módní oděvy], masky na spaní, oděvy, svetry ke krku, trička, tenké tepláky, oděvy pro sport, pulovry, baseballové čepice, kloboučky, kalhoty, sportovní dresy, nátečníky, kapesníčky do horní kapsy saka, kravaty; (26) gumičky do vlasů, gumičky na culíky a stuhy do vlasů, natáčky na vlasy, natáčky do vlasů jiné než elektrické, výrobky na natáčení vlasů (z hedvábí); (35) maloobchodní a velkoobchodní služby zaměřené na bytové textilie, maloobchodní a velkoobchodní služby v oblasti oděvních doplňků, řízení obchodní činnosti, prezentace zboží a služeb, propagace a reklama, poskytování prostoru na webových stránkách k reklamě na výrobky a služby.

Třídy výrobků a služeb:

24, 25, 26, 35

(591) Barevná

(730) **High Definition s.r.o.**, Lidická 700/19, Brno, Veverí, 60200, CZ

(740) barta.legal s.r.o., advokátní kancelář, JUDr. Jan Bárta, Kaprova 42/14, Praha 1, Staré Město, 11000

(210) **O-591734**

(220) 28.02.2024

(320) 28.02.2024

(540)



(593) Obrazová

(511) (5) doplňky výživy, vitamínové doplňky, potravinové doplňky, bylinné doplňky pro neléčebné účely, antioxidační doplňky, vitamínové a minerální doplňky, potravinové doplňky obsahující vitaminy, doplňky stravy pro neléčebné účely, potravinové doplňky na podporu fyzické zdatnosti a vytrvalosti, potravinové doplňky pro lidskou spotřebu, nikoli pro léčebné účely, bylinné detoxifikační přípravky pro neléčebné účely, výživové doplňky sestávající z výtažků z hub pro neléčebné účely, dietní doplňky stravy pro neléčebné účely, vitamínové tablety, rybí tuk, přípravky na podporu trávení pro neléčebné účely, výtažky (extrakty) pro zvláštní výživu (pro neléčebné účely), a to rostlinné a bylinné výtažky, výtažky z ovoce, výtažky ze živočichů a mořských živočichů; (35) provozování maloobchodního a velkoobchodního internetového obchodu (e-shopu), maloobchodní prodej výživových doplňků, reklama a marketing prostřednictvím všech druhů médií, reklama on-line v počítačové síti, organizování obchodních nebo reklamních akcí, reklama prostřednictvím mobilních telefonních sítí, a to vše s výrobky výše uvedenými ve tř. 5; (44) dietní a výživové poradenství, poskytování informací týkajících se dietního a výživového poradenství..

Třídy výrobků a služeb:

5, 35, 44

(591) Barevná

(730) **Call Time Strategy s.r.o.**, Tržiště 366/13, Praha 1, Malá Strana, 11800, CZ

(740) barta.legal s.r.o., advokátní kancelář, JUDr. Jan Bárta, Kaprova 42/14, Praha 1, Staré Město, 11000

(210) **O-591738**

(220) 28.02.2024

(320) 31.08.2023

(540)

SAINT JAMES

(592) Slovní

(511) (30) čaje, nápoje vyrobené z čaje.

Třídy výrobků a služeb:

30

(730) **Saint James Brands LLC**, Ste 5, NW Boca Raton Blvd. 2101, 33431 Boca Raton, FL, US

(740) **KOREJZOVA LEGAL v.o.s.**, JUDr. Petra Sauvage de Brantes, advokátka, Korunní 810/104, Praha 10, Vinohrady, 10100

(210) **O-591759**

(220) 29.02.2024

(320) 29.02.2024

(540)



(593) Obrazová

(511) (35) inzertní, reklamní a propagační činnost, zprostředkování obchodních

záležitostí, organizování obchodních výstav a veletrhů, odborné poradenství v oblasti obchodních výstav a veletrhů zahrnuté v této třídě, správa obchodních zájmů třetích osob, obchodní činnost a služby v oblasti aranžérství výstavních ploch v rámci této třídy, vystavování exponátů k reklamním a obchodním účelům, reklama a propagace on-line prostřednictvím sítě Internet, obchodní administrativa, marketing; (37) technické zabezpečení výstav a výstavních ploch, a to montáž a demontáž výstavních expozic a exponátů spadající do této třídy; (41) výchovná, vzdělávací, kulturní a sportovní činnost, organizování a pořádání výstav a veletrhů pro výchovné, vzdělávací, kulturní a zábavní účely, dále symposií, konferencí a společensko-kulturních akcí, nakladatelská a vydavatelská činnost; (42) počítačové programování, tvorba softwaru, správa webových stránek pro třetí osoby, hosting webových stránek, grafický design a tvorba internetových prezentací; (43) poskytování prostor a zařízení na veletrhy a výstavy (ubytování), pronájem pavilónů, místností a stanů pro veletrhy a výstavy v rámci této třídy, hostinská a ubytovací činnost.

Třídy výrobků a služeb:

35, 37, 41, 42, 43

(591) Barevná

(730) **Prague Car Festival s.r.o.**, Velešinská 659, Praha 9, Letňany, 19900, CZ

(740) JUDr. Aleš Zábrš, advokát, Na Beránce 57/2, Praha 6, Dejvice, 16000

(210) **O-591783**

(220) 29.02.2024

(320) 29.02.2024

(540)

Byteca

(592) Slovní

(511) (9) počítačový software (nahraný), počítačové programy (stahovatelné), počítačový hardware, počítačové softwarové aplikace, ke stažení; (35) aktualizace a údržba dat v počítačových databázích, výzkum obchodních informací, pomoc v obchodní a podnikatelské činnosti, management a administrativní služby, administrativní podpora a zpracování dat (služby), datová analýza (sběr informací a dat); (38) videokonferenční služby, streaming dat; (42) pronájem počítačů, počítačové programování, tvorba počítačového softwaru, poradenství v oblasti navrhování a vývoje počítačového hardwaru, pronájem počítačového softwaru, údržba počítačového softwaru, tvorba počítačových systémů, poradenství v oblasti počítačového softwaru, poradenství v oblasti navrhování webových stránek, software jako služba (SaaS), poradenství v oblasti informačních technologií (IT), serverhosting, ukládání elektronických dat, poskytování informací v oblasti informačních technologií, poskytování informací o počítačových technologiích a programování prostřednictvím webových stránek, poradenství v oblasti počítačových technologií, poradenství v oblasti telekomunikačních technologií, poradenství v oblasti zabezpečení počítačů, sledování počítačových systémů za účelem odhalení poruch, poradenství v oblasti internetového zabezpečení, poradenství v oblasti zabezpečení dat, poradenství v oblasti šifrování dat, sledování počítačových systémů za účelem odhalení nepovoleného přístupu nebo úniku dat, platforma jako služba (PAAS), pronájem webových serverů, poskytování služeb v oblasti ověřování uživatelů prostřednictvím technologií s jediným přihlášením k on-line softwarovým aplikacím, služby v oblasti informačních technologií, datová analýza (počítačové služby).

Třídy výrobků a služeb:

9, 35, 38, 42

(730) **Byteca.com s.r.o.**, Jiráskova 306, Jinočany, 25225, CZ

(740) HKR advokátní kancelář, s.r.o., Mgr. Jiří Hnát, Na Pankráci 404/30a, Praha 4, Nusle, 14000

(210) **O-591785**

(220) 29.02.2024

(320) 29.02.2024

(540)

Byteca Data Driven Culture

(592) Slovní

(511) (9) počítačový software (nahraný), počítačové programy (stahovatelné), počítačový hardware, počítačové softwarové aplikace, ke stažení; (35) aktualizace a údržba dat v počítačových databázích, výzkum obchodních informací, pomoc v obchodní a podnikatelské činnosti, management a administrativní služby, administrativní podpora a zpracování dat (služby), datová analýza (sběr informací a dat); (38) videokonferenční služby, streaming dat; (42) pronájem počítačů, počítačové programování, tvorba počítačového softwaru, poradenství v oblasti navrhování a vývoje počítačového hardwaru, pronájem počítačového softwaru, údržba

počítačového softwaru, tvorba počítačových systémů, poradenství v oblasti počítačového softwaru, poradenství v oblasti navrhování webových stránek, software jako služba (SaaS), poradenství v oblasti informačních technologií (IT), serverhosting, ukládání elektronických dat, poskytování informací v oblasti informačních technologií, poskytování informací o počítačových technologiích a programování prostřednictvím webových stránek, poradenství v oblasti počítačových technologií, poradenství v oblasti telekomunikačních technologií, poradenství v oblasti zabezpečení počítačů, sledování počítačových systémů za účelem odhalení poruch, poradenství v oblasti internetového zabezpečení, poradenství v oblasti zabezpečení dat, poradenství v oblasti šifrování dat, sledování počítačových systémů za účelem odhalení nepovoleného přístupu nebo úniku dat, platforma jako služba (PAAS), pronájem webových serverů, poskytování služeb v oblasti ověřování uživatelů prostřednictvím technologií s jediným přihlášením k on-line softwarovým aplikacím, služby v oblasti informačních technologií, datová analýza (počítačové služby).

Třídy výrobků a služeb:

9, 35, 38, 42

(730) **Byteca.com s.r.o.**, Jiráskova 306, Jinočany, 25225, CZ

(740) HKR advokátní kancelář, s.r.o., Mgr. Jiří Hnát, Na Pankráci 404/30a, Praha 4, Nusle, 14000

(210) **O-591801**

(220) 01.03.2024

(320) 01.03.2024

(540)

PAMOR

(593) Obrazová

(511) (5) výrobky parafarmaceutické, multivitaminy, minerály a stopové prvky, dietní a nutriční přípravky pro léčebné účely, medicínální sirupy, kombinované přípravky vitamínů, minerálů, stopových prvků a bylinných výtažků, potravinové doplňky i obohacené vitamíny nebo minerály nebo stopovými prvky, vitamínové přípravky, multivitaminové preparáty, minerály a multiminerálové preparáty, léčivé nápoje (bylinné čaje), léčivé rostliny, dietetické látky upravené pro lékařské účely, bílkovinné přípravky nebo bílkovinné potraviny pro lékařské účely, bylinné výtažky pro léčebné účely, vitaminová výživa ve formě koncentrátů, proteinové koncentráty jako výživné doplňky k potravinám, přípravky obsahující biologické katalyzátory pro fyzicky aktivní osoby, sportovce a rekonvalescenty, posilující doplňky obsahující parafarmaceutické přípravky používané preventivně a pro rekonvalescenty, extrakty a potraviny pro zvláštní výživu, diabetické přípravky a potraviny pro zvláštní výživu, potravní doplňky pro posílení imunity organismu a zlepšení zdraví v tuhém i tekutém stavu ve formě práškových směsí, kapek, sirupů, gelů, past, tablet, šumivých tablet, pastilek, dražé, tobolek, kapslí, bonbónů, žele, prášků, diabetické a dietetické nápoje pro léčebné účely, výživné bylinné extrakty (potravní doplňky), přírodní pramenité a kojenecké vody pro léčebné účely, obohacené vitamínové nápoje a koncentráty, vše s léčebnými účinky, léčebná marihuana a konopí a jejich deriváty, lékařská marihuana, konopí, konopné oleje a deriváty konopí, léčivé bylinné výtažky pro lékařské účely, jmenovitě výtažky z lékařského konopí a marihuany, léčivé bylinné přípravky, jmenovitě přípravky z marihuany zahrnující deriváty ze sušených květů z marihuany, které lze legálně vyrábět, jmenovitě tekuté přípravky, oleje, ústní spreje, kapsle, konopné nápoje pro léčebné a zdravotní účely, výrobky pro podávání lékařské marihuany a konopí, jmenovitě bukalní spreje, gelové kapsle a transdermální náplasti, konopné potravní doplňky pro celkové zdraví a pohodu, konopný proteinový prášek, proteinový a vlákninový prášek, energetické tyčinky nahrazující jídlo jakožto doplňky stravy, konopné nápoje pro léčebné a zdravotní účely, farmaceutické přípravky a látky, lokální anestetika, podávací systémy ve formě místních aplikací, jmenovitě pěny, gely, krémy, spreje, vody a masti, které působí jako báze a připravují pokožku na přijetí léčebných přípravků, které se přes kůži vstřebávají do krevního řečiště, analgetika, antibiotika, výrobky z konopí, jmenovitě masti (hojivé), koncentrované pasty a tinktury obsahující kanabinoidy; (34) dýmky, vodní dýmky, elektronické vodní dýmky, stojany na dýmky, čističe dýmek, zapalovače pro kuřáky, zásobník plynu pro zapalovače doutníků, bloky cigaretového papíru, byliny ke kouření, cigaretová pouzdra, s výjimkou pouzder z drahých kovů, cigaretové filtry, náplně do elektronických cigaret, elektronická kuřácká zařízení, elektronické cigarety, náustky, špičky, vložky, ampulky a filtry pro

elektronické cigarety, elektronické cigarety jako náhražka za tradiční cigarety, elektronická zařízení pro vdechování aerosolu s obsahem nikotinu, tabákové výrobky pro účely zahřívání, elektronické přístroje a jejich části pro účely zahřívání cigaret nebo tabáku, cigaretové kapesní strojky na plnění cigaret, náustky na cigaretové špičky, doutníková pouzdra, doutníkové ořezávače (kutery), dózy na tabák, držáky na zápalky, krabičky na zápalky, křesadla, plyn do zapalovačů, doutníky, popelníky, zápalky, tabák, tabatěrky, žvýkáci tabák, cigarety, vše uvedené spadající do této třídy, marihuana, konopí a deriváty uvedeného, konopné kapsle, konopné spreje, konopné výtažky, jmenovitě hašiš, pryskyřice a oleje, výrobky z konopí, jmenovitě, oleje, výrobky pro podávání léčebné marihuany a konopí, jmenovitě dýmky, vodní dýmky, rozprašovače, ústní odpařovače, potřeby pro kuřáky, jmenovitě dýmky, vodní dýmky, rozprašovače, ústní odpařovače; (35) rozvoj, řízení a provozování podniků v odvětví zdravotní péče, odvětví léčebné marihuany a odvětví špičkových technologií, poradenství a informace v oblasti řízení obchodní činnosti, kontrola obchodního managementu, služby obchodního plánování, marketing, jmenovitě přímý marketing zboží a služeb druhých, marketingové služby v oboru zajišťování distribuce výrobků druhých a digitální marketing zboží a služeb druhých prostřednictvím webových stránek, elektronické pošty, aplikací a sociálních sítí, konzultační a poradenské služby v oblasti obchodu s marihuany a konopím, prodej a distribuce léčebné marihuany a konopí, konopného oleje a jejich derivátů, prodej konopí a marihuany a jejich derivátů, prodej výrobků a doplňků z marihuany, setého konopí a konopí, potravinářských výrobků, nápojů, přípravků pro osobní péči, přípravků pro péči o pleť, oděvů a módních doplňků, domácích potřeb, papírenského zboží, tiskárenských výrobků a potřeb pro kuřáky, marketing lékařské marihuany prostřednictvím správy asistovaného cenového programu, prodej a distribuce lékařské marihuany a poskytování asistovaného cenového programu v oboru lékařské marihuany, prodej zařízení a výrobků pro podávání léčebné marihuany a konopí, jmenovitě dýmek, vodních dýmek, rozprašovačů, atomizérů, ústních odpařovačů, bukálních sprejů, gelových kapslí, vod konopí, balzámů, olejů a krémů obsahujících konopí a transdermálních náplastí, prodej kuřáckých výrobků a příslušenství, jmenovitě kuřáckých dýmek, elektronických kuřáckých dýmek, dýmek, vodních dýmek, ústních odpařovačů, mlýnků na byliny, karet na strouhání, vah na vážení bylin, zapalovačů, zápalek, popelníků, cigaretového papíru, přístrojů na stáčení cigaret, cigaretových špiček, zprostředkovatelská činnost v oblasti obchodu, maloobchodní a velkoobchodní prodej, export a import, provozování e-shopu, vše v souvislosti s výrobky výše uvedenými ve tř. 5 a 34.

Třídy výrobků a služeb:
5, 34, 35

- (730) **Pamor s.r.o.**, Kyselovská 559/125, Olomouc, Slavonín, 78301, CZ
(740) Ing. Petr Soukup, patentový zástupce, tř. Svobody 43/39, Olomouc, 77900

- (210) **O-591802**
(220) 01.03.2024
(320) 01.03.2024
(540)

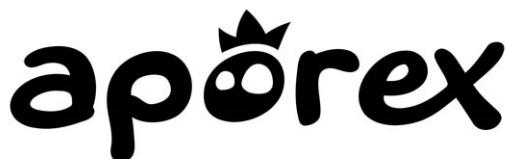

- (593) Obrazová
(511) (5) výrobky parafarmaceutické, multivitaminy, minerály a stopové prvky, dietní a nutriční přípravky pro léčebné účely, medicínální sirupy, kombinované přípravky vitamínů, minerálů, stopových prvků a bylinných výtažků, potravinové doplňky i obohacené vitamíny nebo minerály nebo stopovými prvky, vitamínové přípravky, multivitamínové preparáty, minerály a multiminerálové preparáty, léčivé nápoje (bylinné čaje), léčivé rostliny, dietetické látky upravené pro lékařské účely, bílkovinné přípravky nebo bílkovinné potraviny pro lékařské účely, bylinné výtažky pro léčebné účely, vitamínová výživa ve formě koncentrátů, proteinové koncentráty jako výživné doplňky k potravinám, přípravky obsahující biologické katalyzátory pro fyzicky aktivní osoby, sportovce a rekonvalescenty, posilující doplňky obsahující parafarmaceutické přípravky používané preventivně a pro rekonvalescenty, extrakty a potraviny pro zvláštní výživu,

diabetické přípravky a potraviny pro zvláštní výživu, potravní doplňky pro posílení imunity organismu a zlepšení zdraví v tuhém i tekutém stavu ve formě práškových směsí, kapek, sirupů, gelů, past, tablet, šumivých tablet, pastilek, dražé, tobolek, kapslí, bonbónů, želé, prášků, diabetické a dietetické nápoje pro léčebné účely, výživné bylinné extrakty (potravní doplňky), přírodní pramenité a kojenecké vody pro léčebné účely, obohacené vitamínové nápoje a koncentráty, vše s léčebnými účinky, léčebná marihuana a konopí a jejich deriváty, lékařská marihuana, konopí, konopné oleje a deriváty konopí, léčivé bylinné výtažky pro lékařské účely, jmenovitě výtažky z lékařského konopí a marihuany, léčivé bylinné přípravky, jmenovitě přípravky z marihuany zahrnující deriváty ze sušených květů a marihuany, které lze legálně vyrábět, jmenovitě tekuté přípravky, oleje, ústní spreje, kapsle, konopné nápoje pro léčebné a zdravotní účely, výrobky pro podávání lékařské marihuany a konopí, jmenovitě bukální spreje, gelové kapsle a transdermální náplasti, konopné potravní doplňky pro celkové zdraví a pohodu, konopný proteinový prášek, proteinový a vlákninový prášek, energetické tyčinky nahrazující jídlo jakožto doplňky stravy, konopné nápoje pro léčebné a zdravotní účely, farmaceutické přípravky a látky, lokální anestetika, podávací systémy ve formě místních aplikací, jmenovitě pěny, gely, krémy, spreje, vody a masti, které působí jako báze a připravují pokožku na přijetí léčebných přípravků, které se přes kůži vstřebávají do krevního řečiště, analgetika, antibiotika, výrobky z konopí, jmenovitě masti (hojivě), koncentrované pasty a tinktury obsahující kanabinoidy; (34) dýmky, vodní dýmky, elektronické vodní dýmky, stojany na dýmky, čističe dýmek, zapalovače pro kuřáky, zásobníky plynu pro zapalovače doutníků, bloky cigaretového papíru, byliny ke kouření, cigaretová pouzdra, s výjimkou pouzder z drahých kovů, cigaretové filtry, náplně do elektronických cigaret, elektronická kuřácká zařízení, elektronické cigarety, náustky, špičky, vložky, ampulky a filtry pro elektronické cigarety, elektronické cigarety jako náhražka za tradiční cigarety, elektronická zařízení pro vdechování aerosolu s obsahem nikotinu, tabákové výrobky pro účely zahřívání, elektronické přístroje a jejich části pro účely zahřívání cigaret nebo tabáku, cigaretové kapesní strojky na plnění cigaret, náustky na cigaretové špičky, doutníková pouzdra, doutníkové ořezávače (kutery), dózy na tabák, držáky na zápalky, krabičky na zápalky, křesadla, plyn do zapalovačů, doutníky, popelníky, zápalky, tabák, tabatěrky, žvýkáci tabák, cigarety, vše uvedené spadající do této třídy, marihuana, konopí a deriváty uvedeného, konopné kapsle, konopné spreje, konopné výtažky, jmenovitě hašiš, pryskyřice a oleje, výrobky z konopí, jmenovitě, oleje, výrobky pro podávání léčebné marihuany a konopí, jmenovitě dýmky, vodní dýmky, rozprašovače, ústní odpařovače, potřeby pro kuřáky, jmenovitě dýmky, vodní dýmky, rozprašovače, ústní odpařovače; (35) rozvoj, řízení a provozování podniků v odvětví zdravotní péče, odvětví léčebné marihuany a odvětví špičkových technologií, poradenství a informace v oblasti řízení obchodní činnosti, kontrola obchodního managementu, služby obchodního plánování, marketing, jmenovitě přímý marketing zboží a služeb druhých, marketingové služby v oboru zajišťování distribuce výrobků druhých a digitální marketing zboží a služeb druhých prostřednictvím webových stránek, elektronické pošty, aplikací a sociálních sítí, konzultační a poradenské služby v oblasti obchodu s marihuany a konopím, prodej a distribuce léčebné marihuany a konopí, konopného oleje a jejich derivátů, prodej konopí a marihuany a jejich derivátů, prodej výrobků a doplňků z marihuany, setého konopí a konopí, potravinářských výrobků, nápojů, přípravků pro osobní péči, přípravků pro péči o pleť, oděvů a módních doplňků, domácích potřeb, papírenského zboží, tiskárenských výrobků a potřeb pro kuřáky, marketing lékařské marihuany prostřednictvím správy asistovaného cenového programu, prodej a distribuce lékařské marihuany a poskytování asistovaného cenového programu v oboru lékařské marihuany, prodej zařízení a výrobků pro podávání léčebné marihuany a konopí, jmenovitě dýmek, vodních dýmek, rozprašovačů, atomizérů, ústních odpařovačů, bukálních sprejů, gelových kapslí, vod konopí, balzámů, olejů a krémů obsahujících konopí a transdermálních náplastí, prodej kuřáckých výrobků a příslušenství, jmenovitě kuřáckých dýmek, elektronických kuřáckých dýmek, dýmek, vodních dýmek, ústních odpařovačů, mlýnků na byliny, karet na strouhání, vah na vážení bylin, zapalovačů, zápalek, popelníků, cigaretového papíru, přístrojů na stáčení cigaret, cigaretových špiček, zprostředkovatelská činnost v oblasti obchodu, maloobchodní a velkoobchodní prodej, export a import, provozování e-shopu, vše v souvislosti s výrobky výše uvedenými ve tř. 5 a 34.

Třídy výrobků a služeb:
5, 34, 35

- (730) **Pamor s.r.o.**, Kyselovská 559/125, Olomouc, Slavonín, 78301, CZ
(740) Ing. Petr Soukup, patentový zástupce, tř. Svobody 43/39, Olomouc, 77900

(210) **O-591831**

(220) 04.03.2024

(320) 04.03.2024

(540)

KOMPOT

(592) Slovní

(511) (9) nahrané a nenahrané nosiče záznamů zvuku a obrazu jejichž obsahem jsou zejména rozhlasové pořady a obsah s nimi související; (16) propagační tiskoviny, zejména katalogy, prospekty, plakáty, fotografie, zejména související s rozhlasovými pořady a podcasty; (35) propagační činnost, reklama, zejména prostřednictvím rozhlasového vysílání; (36) organizování dobročinných sbírek, organizování sbírek; (38) provozování rozhlasového vysílání, šíření rozhlasových pořadů a dalšího multimediálního obsahu přes internet, mobilní telekomunikační služby a ostatní telekomunikační služby, informační služby na internetu, zejména úplatné či bezúplatné zpřístupňování a uveřejňování informací prostřednictvím internetu, přenos podcastů, streaming dat, poskytování přístupu na on-line informační služby a databáze; (41) činnost vzdělávací, zábavní a vyučovací, zejména související s rozhlasovými pořady a podcasty, pořádání koncertů, pořádání a moderování zábavních akcí, agenturní činnost v oblasti umění a kultury, pořádání hudebních soutěží, organizování soutěží (vzdělávacích nebo zábavních), tvorba rozhlasových programů, rozhlasové zpravodajství, publicistika, výroba podcastů; (42) tvorba a správa webových stránek.

Třídy výrobků a služeb:

9, 16, 35, 36, 38, 41, 42

(730) **ČESKÝ ROZHLAS**, Vinohradská 1409/12, Praha 2, Vinohrady, 12000, CZ

(210) **O-591832**

(220) 04.03.2024

(320) 04.03.2024

(540)

KOMPOT RADIA WAVE

(592) Slovní

(511) (9) nahrané a nenahrané nosiče záznamů zvuku a obrazu; (16) časopisy, periodické a neperiodické tiskoviny, propagační tiskoviny, zejména katalogy, prospekty, plakáty, fotografie, knihy; (35) propagační činnost, reklama, zejména prostřednictvím rozhlasového vysílání; (36) organizování dobročinných sbírek, organizování sbírek; (38) provozování rozhlasového vysílání, šíření rozhlasových pořadů a dalšího multimediálního obsahu přes internet, mobilní telekomunikační služby a ostatní telekomunikační služby, informační služby na internetu, zejména úplatné či bezúplatné zpřístupňování a uveřejňování informací prostřednictvím internetu, přenos podcastů, streaming dat, poskytování přístupu na on-line informační služby a databáze; (41) činnost vzdělávací, zábavní a vyučovací, pořádání koncertů, agenturní činnost v oblasti umění a kultury, pořádání hudebních soutěží, organizování soutěží (vzdělávacích nebo zábavních), tvorba rozhlasových programů, rozhlasové zpravodajství, publicistika, výroba podcastů; (42) tvorba a správa webových stránek.

Třídy výrobků a služeb:

9, 16, 35, 36, 38, 41, 42

(730) **ČESKÝ ROZHLAS**, Vinohradská 1409/12, Praha 2, Vinohrady, 12000, CZ

(210) **O-591843**

(220) 05.03.2024

(320) 05.03.2024

(540)

Flopík

(592) Slovní

(511) (29) mléčné výrobky a jejich náhražky; (30) zmrzlina, mražené jogurty a sorbety, nanuky, nanuky obsahující mléko, nanuky s mléčnou příchutí, nanuky z mraženého krému; (32) ovocné šťávy a nápoje, nealkoholické nápoje, džusy, ovocné šťávy (nealkoholické nápoje), ovocné nápoje, nealkoholické ovocné nápoje, nápoje obsahující převážně ovocné šťávy, ovocné sirupovité nápoje, nealkoholické, chlazené ovocné nápoje; (35) reklamní, marketingové a propagační služby.

Třídy výrobků a služeb:

29, 30, 32, 35

(730) **FLOSMAN s.r.o.**, Chýnovská 1917/9, Tábor, 39002, CZ

(210) **O-591846**

(220) 05.03.2024

(320) 05.03.2024

(540)

MIDORINI

(592) Slovní

(511) (14) klenotnické zboží, klenoty, šperky, drahé kovy a jejich slitiny, diamanty, drahokamy, zlato, nezpracované nebo polozpracované, stříbro, surové nebo jako polotovary, platina, slonovina (šperky), perly (šperky), polodrahokamy a jejich imitace a výrobky z nich, náhrdelníky (šperky), náramky (šperky), náušnice, prsteny (šperky), snubní prsteny, přívěsky (šperky), řetízky, řetězy (šperky), bižuterie, brože (šperky), náramky přátelství, koráلكové náramky, přívěsky na náramky, meditační korálky, jehlice do kravát (šperky), spony do kravát ze vzácných kovů, manžetové knoflíky, amulety, medailony (šperky), odznaky ze vzácných kovů, pudřenky ze vzácných kovů, šperkovnice ze vzácných kovů, šperky z jantaru, ozdoby na klobouky z drahých kovů, budíky, hodinky, hodiny, pouzdra na hodinky, řetízky k hodinkám, kroužky na klíče a přívěsky k nim; (35) maloobchodní prodej zaměřený na šperky, drahé kameny a ostatní výrobky z drahých kovů a kamenů, elektronický obchod (on-line nakupování) a zprostředkování obchodu prostřednictvím komunikačních sítí (internetu) se zaměřením na šperky, drahé kameny a ostatní výrobky z drahých kovů a kamenů, merchandising, prezentace zboží a služeb, služby předvádění výrobků a vystavování zboží, příprava audiovizuálních prezentací pro reklamní použití, výroba zvukových záznamů k marketingovým účelům; (40) zpracování a úprava materiálů a to kovotepectví, stříbrnictví, zlatnictví, umělecké zpracování kovů, zpracování a broušení diamantů, drahokamů a polodrahokamů, výroba šperků zpracováním vzácných kovů a/nebo diamantů, drahokamů a polodrahokamů, rytí, gravírování, broušení, opracování a zpracování kůže, kreslení, rýsování laserem, leštění drahokamů a polodrahokamů, informace o zpracování a úpravě materiálů.

Třídy výrobků a služeb:

14, 35, 40

(730) **MIDORINI, s.r.o.**, Nové sady 988/2, Brno, Staré Brno, 60200, CZ

(740) **zaeRkováno s.r.o.**, Vršovické náměstí 111/2, Praha 10, Vršovice, 10100

(210) **O-591859**

(220) 05.03.2024

(320) 05.03.2024

(540)



(593) Obrazová

(511) (35) pomoc při řízení obchodní činnosti, obchodní administrativa; (37) stavebnictví, instalační a montážní služby týkající se nábytku, čištění, montáž, údržba a opravy nábytku; (39) doprava, balení a skladování zboží, organizování cest.

Třídy výrobků a služeb:

35, 37, 39

(591) Barevná

(730) **AUTODOPRAVA MRAVENEČ s.r.o.**, Třebohostická 564/9, Praha 10, Strašnice, 10000, CZ

(740) **JUDr. Pavel Berger**, Bělocerkevská 1037/38, Praha 10, Vršovice, 10000

(210) **O-591869**

(220) 06.03.2024

(320) 06.03.2024

(540)

LLAWALL

(592) Slovní

(511) (19) římsy nekovové na stěny, římsy nekovové na budovy; (27) tapety na stěny, tapety z netextilních materiálů, tapety s textilním povrchem, dekorativní tapety a závěsy na stěnu (netextilní); (35) maloobchodní služby v oblasti uměleckých děl poskytované uměleckými galeriemi, maloobchodní prodej uměleckých děl, služby reklamní grafiky, grafická úprava pro reklamní účely; (37) štukování, sádrování, výzdoba budov, tapetování, malířské práce, umělecké pokrývání zdí; (40) aplikace reliéfních vzorů na povrchy desek, aplikace reliéfních vzorů na kartonové povrchy, výroba soch na zakázku; (41) kaligrafické služby, fotografování, kulturní služby, služby v oblasti grafické úpravy pro jiné než reklamní účely, pronájem uměleckých děl, pořádání a vedení symposií, symposia zaměřená na vzdělávání, symposia zaměřená na zábavu, organizování kulturních, uměleckých a vzdělávacích výstav, předvádění (výuka) malířských a dekoračních technik, služby uměleckých nástěnných maleb; (42) architektonické služby v souvislosti s úpravou a designem stěn či přepážek v prostoru, stavební design stěny v interiéru i exteriéru, navrhování vzhledu stěn v interiéru i exteriéru, navrhování vzhledu nábytkových přepážek a příček, interiérová výzdoba, interiérová výzdoba stěn a přepážek, navrhování podlahových krytin, navrhování malířských technik, navrhování štukatérských technik, umělecký design stěny (designérské služby), komerční umělecký design, design uměleckých děl, design nábytku, grafický design, architektonický design exteriérových dekorací, architektonický design interiérových dekorací, návrhářské služby vztahující se k interiérové výzdobě kanceláří, design skla a skleněných výrobků, design sádry a výrobků ze sádry, design kovu a kovových výrobků, design kamene a kamenných výrobků, design dřeva a dřevěných výrobků, navrhování soch, vše v této třídě jen v souvislosti s úpravou a designem stěn či přepážek v prostoru; (44) zahradní architektura, zahradní design, vše v této třídě jen v souvislosti s úpravou a designem stěn či přepážek v prostoru.

Třídy výrobků a služeb:

19, 27, 35, 37, 40, 41, 42, 44

(730) **Svoboda Petr Mgr.**, Polní 1017/3, Praha 6, Břevnov, 16200, CZ

(740) PatentEnter s.r.o., Koliště 1965/13a, Brno, Černá Pole, 60200

(210) **O-591872**

(220) 06.03.2024

(320) 06.03.2024

(540)

PETRUCCIO

(592) Slovní

(511) (6) umělecká díla z bronzu, umělecké předměty z obecných kovů, sochy a sošky z obecných kovů, umělecké předměty z jiných než vzácných kovů; (10) erotické hračky, přístroje, zařízení a pomůcky pro sexuální aktivity, zařízení pro sexuální aktivity; (11) lustry, svítidla, sestavy, součásti a doplňky svítidel a lustrů, kamna, pece, sporáky, kamna na topení, kamna na dřevo, kamna na uhlí, elektrická kamna, plynová kamna, krby, elektrické krby, krby z litého kovu, obložení otvorů krbů, krbové ochranné mříže, krbové rošty (domácí), čela krbových roštů, plynová topidla, topná tělesa, sálavá topná tělesa, topné rámy, topné spirály, topné tyče, topné kazety, kuchyňské sporáky; (14) šperky, sochy z drahých kovů, umělecké předměty vyrobené z drahokamů, umělecká díla z drahých kovů, stříbrné umělecké předměty, umělecká díla a ozdoby, včetně soch, vyrobené ze vzácných nebo polovzácných kovů nebo kamenů nebo z jejich napodobenin nebo těmito materiály potažené; (16) umělecká litografická díla, malby (obrazy), zarámované i nezarámované, grafické tisky, akvarely (malby), umělecké obrazy, grafické umělecké reprodukce, umělecká díla vyrobená z papíru, umělecká díla a ozdoby, včetně soch, vyrobené z papíru a lepenky a architektonické modely; (19) kachle, kamnářské kachle, dlažby nekovové, keramické obklady a dlažby, zpracovaný (broušený) kámen, umělý kámen, ozdoby vyrobené z kamene, umělecká díla z kamene, betonu nebo mramoru, terakota (stavební materiál), sochy z kamene, betonu nebo mramoru, šamot, stavby (ne kovové); (20) umělecké a rukodělné předměty a starožitnosti ze dřeva, vosku a sádry spadající do této třídy, nábytek, kuchyňský nábytek, zrcadla, rámy, police, police na knihy, nábytek, včetně historického a intarzovaného, části nábytku ze dřeva, díla umělecká z umělých hmot, sochy ze dřeva, vosku, sádry nebo umělých hmot, sošky (figurky) ze dřeva, vosku, sádry nebo umělých hmot, stoly, umělecké truhlářské výrobky, ozdobné plastiky vyrobené ze sádry, ozdobné plastiky

vyrobené z vosku, ozdobné plastiky vyrobené ze dřeva, nábytek pro erotické účely, nábytek pro vybavení místností sloužících k sexuálnímu účelům, erotické křesla, erotické pohovky; (21) výrobky z křišťálu (kromě šperků), výrobky z olovnatého křišťálu ručně broušeného a lisovaného (kromě šperků), broušené sklo, sklo hutní, přejímané, leptané, malované, zdobené hranováním, rytím, perokresbou, smaltem, v kombinaci smalt se zlatem a jinými kombinovanými technikami, umělecké sklo a vitráže (ne okna), umělecké předměty ze skla, veškeré ostatní užitkové a dekorativní sklo zařazené v této třídě, výrobky z porcelánu, keramiky a kameniny, umělecké výrobky z keramiky, keramika a porcelán s malbou pod glazuru i na glazuru, plastiky z hlíny, závěsné reliéfy, miniatury, upomínkové a ozdobné předměty z křišťálu, skla, porcelánu, keramiky a kameniny, skleněné plastiky, sklářské výrobky, kuchyňské náčiní; (28) hry, hračky, modely (hračky), figurky, deskové hry, herní přístroje a zařízení pro zábavní parky a hřiště; (34) vodní dýmky, držáky dýmek, pouzdra na dýmky (nikoli z drahých kovů); (35) maloobchodní služby v oblasti uměleckých děl poskytované uměleckými galeriemi, maloobchodní prodej uměleckých děl, výroba reklamních filmů, služby reklamní grafiky, grafická úprava pro reklamní účely, maloobchodní služby související s těmito výrobky: umělecké předměty z obecných kovů, lustry, svítidla, sestavy, součásti a doplňky svítidel a lustrů, kamna, pece, sporáky, kamna na topení, kamna na dřevo, kamna na uhlí, elektrická kamna, plynová kamna, krby, elektrické krby, krby z litého kovu, obložení otvorů krbů, krbové ochranné mříže, krbové rošty (domácí), čela krbových roštů, plynová topidla, topná tělesa, sálavá topná tělesa, topné rámy, topné spirály, topné tyče, topné kazety, kamnářské kachle, kachle, dlažby, keramické obklady a dlažby, zpracovaný (broušený) kámen, umělecké a rukodělné předměty a starožitnosti ze dřeva, vosku a sádry spadající do třídy 20, nábytek, zrcadla, rámy, police, police na knihy, nábytek včetně historického a intarzovaného, části nábytku ze dřeva, díla umělecká z umělých hmot, sochy ze dřeva, vosku, sádry nebo umělých hmot, stoly, umělecké truhlářské výrobky, výrobky z křišťálu (kromě šperků), výrobky z olovnatého křišťálu ručně broušeného a lisovaného (kromě šperků), broušené sklo, sklo hutní, přejímané, leptané, malované, zdobené hranováním, rytím, perokresbou, smaltem, v kombinaci smalt se zlatem a jinými kombinovanými technikami, umělecké sklo a vitráže (ne okna), umělecké předměty ze skla, veškeré ostatní užitkové a dekorativní sklo, výrobky z porcelánu, keramiky a kameniny, umělecké výrobky z keramiky, keramika a porcelán s malbou pod glazuru i na glazuru, plastiky z hlíny, závěsné reliéfy, miniatury, upomínkové a ozdobné předměty, skleněné plastiky, sklářské výrobky, hry, hračky, přístroje a zařízení pro zábavní parky a hřiště, vodní dýmky, držáky dýmek, pouzdra na dýmky, nikoli z drahých kovů, erotické hračky, přístroje, zařízení a pomůcky pro sexuální aktivity, umělecká díla a ozdoby, včetně soch, vyrobené převážně ze vzácných nebo polovzácných kovů nebo kamenů nebo z jejich napodobenin nebo těmito materiály potažené, šperky, umělecká litografická díla, umělecká díla a ozdoby, včetně soch, vyrobené převážně z papíru a lepenky a architektonické modely, nábytek pro erotické účely; (40) zakázková výroba uměleckého zboží dle objednávky a specifikace jiných osob, tvorba autorské malby na zakázku, tvorba autorské kresby na zakázku, tvorba autorské grafiky na zakázku, tvorba autorských soch a objektů na zakázku, zpracování dřeva, umělecké truhlářství (výroba na zakázku), umělecké kovářství, řezbářství, zlatnické služby; (41) kaligrafické služby, fotografování, kulturní služby, služby v oblasti grafické úpravy pro jiné než reklamní účely, pronájem uměleckých děl, pořádání a vedení symposií, symposia zaměřená na vzdělávání, symposia zaměřená na zábavu, organizování kulturních, uměleckých a vzdělávacích výstav, předvádění (výuka) malířských a dekoračních technik, vzdělávací kurzy v oblasti designu, vzdělávací služby v oblasti designu, zábavní služby, zábavní parky, střediska zábavy; (42) architektonické služby, grafické návrhy propagačních materiálů, navrhování interiérů, navrhování interiérů budov, projektování restaurací (design), výzdoba městských parků, navrhování (průmyslový design), poradenství v oblasti architektury, stavební design, navrhování podlahových krytin, navrhování malířských technik, navrhování štukatérských technik, umělecký design, design uměleckých děl, design nábytku, grafický design, architektonický design exteriérových dekorací, architektonický design interiérových dekorací, návrhy kuchyní, komerční umělecký design, design skla a skleněných výrobků, design sádry a výrobků ze sádry, design kovu a kovových výrobků, design kamene a kamenných výrobků, design dřeva a dřevěných výrobků, navrhování obchodů, výtvarné a obsahové řešení výstavních a prodejních stánků na veletrzích v tuzemsku a v zahraničí (designérské služby), navrhování her, navrhování hraček, navrhování svítidel, navrhování výrobků, navrhování spotřebních výrobků, navrhování kuchyňského vybavení a náčiní, navrhování zábavních parků.

Třídy výrobků a služeb:

6, 10, 11, 14, 16, 19, 20, 21, 28, 34, 35, 40, 41, 42

(730) **Svoboda Petr Mgr.**, Polní 1017/3, Praha 6, Břevnov, 16200, CZ

(740) PatentEnter s.r.o., Koliště 1965/13a, Brno, Černá Pole, 60200

(210) **O-591883**

(220) 06.03.2024

(320) 06.03.2024

(540)

DEEPAL S07

(593) Obrazová

(511) (12) elektrická vozidla, nákladní vozidla, automobily, motorová vozidla, tlumiče pro automobily, hnací motory pro pozemní vozidla, elektrické motory pro pozemní vozidla, spojky pro pozemní vozidla, obytné vozy, automobilové karoserie.

Třídy výrobků a služeb:

12

(730) **CHONGQING CHANGAN AUTOMOBILE CO., LTD.**, 260 Jianxin East Road, Chongqing, Jiangbei District, CN

(740) Šindelka & Lachmannová advokáti s.r.o., Mgr. Karel Šindelka, advokát, Slavětínská 1146/39, Praha 9, Klánovice, 19014

(210) **O-591886**

(220) 06.03.2024

(320) 06.03.2024

(540)



(593) Obrazová

(511) (35) styk s veřejností, reklama a marketing, reklamní a propagační činnost pro humanitární a charitativní aktivity, merchandising, vydávání reklamních, propagačních a inzertních textů, zprostředkování obchodních a komerčních kontaktů, správa a řízení charitativních služeb, poskytování administrativní pomoci při organizaci charitativních kampaní, obchodní činnost v oblasti sociálních a charitativních služeb na podporu a pomoc lidem a organizacím, propagační činnost v oblasti sociálních a charitativních služeb na podporu a pomoc lidem a organizacím, reklama a kancelářské práce v oblasti sociálních a charitativních služeb na podporu a pomoc lidem a organizacím; (36) finanční služby spojené se zřízením nadace a nadačního fondu, shromažďování finančních prostředků pro podporu činnosti nadace, zřízení peněžního fondu, správa peněžního fondu, správa nadačního fondu v rámci této třídy, zřízení finanční sbírky, zajišťování finanční sbírky, charitativní sbírky, získávání finančních prostředků a finanční sponzorování, pořádání dobročinných sbírek, elektronické převody finančních prostředků, finanční podpora a pomoc dětem s vrozenými vadami, s onkologickým nebo jiným závažným onemocněním, služby v oblasti dobročinných fondů, finanční sponzorování, poskytování finanční pomoci, financování projektů, poskytování informací vztahujících se k získávání finančních prostředků na charitativní účely; (38) komunikační služby na webu, komunikace na sociálních sítích, elektronická komunikace audio a video, služby elektronické pošty (zřízení a vedení emailové adresy); (41) organizování a pořádání kulturních dobročinných/humanitárních a charitativních akcí, nakladatelská a vydavatelská činnost, příprava a pořádání zábavných akcí pro charitativní účely.

Třídy výrobků a služeb:

35, 36, 38, 41

(591) Barevná

(730) **Nadační fond RADOVAN**, Koněšpřežní 685, Lány, 27061, CZ

(740) **PEYTON legal advokátní kancelář s.r.o.**, Sokolovská 668/136d, Praha 8, Karlín, 18600

(210) **O-591890**

(220) 06.03.2024

(320) 06.03.2024

(540)

Buky

(592) Slovní

(511) (39) služby v oblasti cestování a osobní doprava, pronájem jízdních kol, pronájem elektrických jízdních kol, přeprava cestujících lanovou dráhou; (41) služby v oblasti vzdělávání, zábavy a sportu, pronájem sportovního vybavení a zařízení, pronájem zařízení a vybavení ke vzdělávání, zábavě, sportu a kultuře, pronájem vybavení na lyžování, vzdělávací a školicí služby, služby v oblasti výuky lyžování, pronájem snowboardů, pronájem snowboardového vybavení, výuka snowboardingu, poskytování lyžařských sjezdovek, sportovní výuka, sportovní služby, sportovní aktivity, služby sportovní výuky, sportovní zařízení (provozování -), sportovní tábory, organizování sportovních událostí, pořádání sportovních soutěží, organizování sportovních činností a sportovních soutěží, provozování sportovních zařízení, organizování sportovních turnajů, sportovní a rekreační činnosti, organizování sportovních akcí, soutěží a sportovních turnajů, poskytování prostor pro sportovní rekreaci, pronájem koloběžek, organizování cyklistických závodů, pořádání cyklistických akcí, organizace, příprava a pořádání cyklistických závodů, zábavní a tematické parky, poutě, zoo a muzea, služby v oblasti sportu a fitness, služby sportovních areálů, služby sportovních táborů, poskytování zařízení pro zimní sporty, instruktáž v oblasti zimních sportů, sportovní zařízení (pronájem -), pronájem sportovišť; (43) poskytování jídla a nápojů, restaurace (služby), restaurace rychlého občerstvení, restaurace s odnosem jídel s sebou.

Třídy výrobků a služeb:

39, 41, 43

(730) **DIKRAM s.r.o.**, Kalná Voda 7, Mladé Buky, 54223, CZ

(740) Mgr. Jan Seidel, advokát, Mgr. Jan Seidel, Dělnická 213/12, Praha 7, Holešovice, 17000

(210) **O-591891**

(220) 06.03.2024

(320) 06.03.2024

(540)

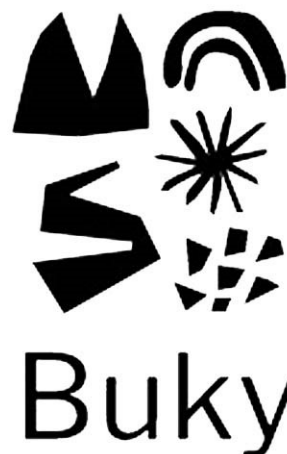

(593) Obrazová

(511) (39) služby v oblasti cestování a osobní doprava, pronájem jízdních kol, pronájem elektrických jízdních kol, přeprava cestujících lanovou dráhou; (41) služby v oblasti vzdělávání, zábavy a sportu, pronájem sportovního vybavení a zařízení, pronájem zařízení a vybavení ke vzdělávání, zábavě, sportu a kultuře, pronájem vybavení na lyžování, vzdělávací a školicí služby, služby v oblasti výuky lyžování, pronájem snowboardů, pronájem snowboardového vybavení, výuka snowboardingu, poskytování lyžařských sjezdovek, sportovní výuka, sportovní služby, sportovní aktivity, služby sportovní výuky, sportovní zařízení (provozování -), sportovní tábory,

organizování sportovních událostí, pořádání sportovních soutěží, organizování sportovních činností a sportovních soutěží, provozování sportovních zařízení, organizování sportovních turnajů, sportovní a rekreační činnosti, organizování sportovních akcí, soutěží a sportovních turnajů, poskytování prostor pro sportovní rekreaci, pronájem koloběžek, organizování cyklistických závodů, pořádání cyklistických akcí, organizace, příprava a pořádání cyklistických závodů, zábavní a tematické parky, poutě, zoo a muzea, služby v oblasti sportu a fitness, služby sportovních areálů, služby sportovních táborů, poskytování zařízení pro zimní sporty, instruktáž v oblasti zimních sportů, sportovní zařízení (pronájem -), pronájem sportovišť; (43) poskytování jídla a nápojů, restaurace (služby), restaurace rychlého občerstvení, restaurace s odnosem jídel s sebou.

Třídy výrobků a služeb:
39, 41, 43

- (730) **DIKRAM s.r.o.**, Kalná Voda 7, Mladé Buky, 54223, CZ
(740) Mgr. Jan Seidel, advokát, Mgr. Jan Seidel, Dělnická 213/12, Praha 7, Holešovice, 17000

(210) **O-591892**

(220) 06.03.2024
(320) 06.03.2024

(540)

Bread Love

(592) Slovní

(511) (30) křehké pečivo, slané pečivo, makové pečivo, mandlové pečivo, chléb a pečivo, pečivo (typu housky, rohlíky), čerstvý chléb, žitný chléb, vícezrný chléb.

Třídy výrobků a služeb:
30

- (730) **DIKRAM s.r.o.**, Kalná Voda 7, Mladé Buky, 54223, CZ
(740) Mgr. Jan Seidel, advokát, Mgr. Jan Seidel, Dělnická 213/12, Praha 7, Holešovice, 17000

(210) **O-591893**

(220) 06.03.2024
(320) 06.03.2024

(540)

Breadlove

(592) Slovní

(511) (30) křehké pečivo, slané pečivo, makové pečivo, mandlové pečivo, chléb a pečivo, pečivo (typu housky, rohlíky), čerstvý chléb, žitný chléb, vícezrný chléb.

Třídy výrobků a služeb:
30

- (730) **DIKRAM s.r.o.**, Kalná Voda 7, Mladé Buky, 54223, CZ
(740) Mgr. Jan Seidel, advokát, Mgr. Jan Seidel, Dělnická 213/12, Praha 7, Holešovice, 17000

(210) **O-591897**

(220) 07.03.2024
(320) 07.03.2024

(540)

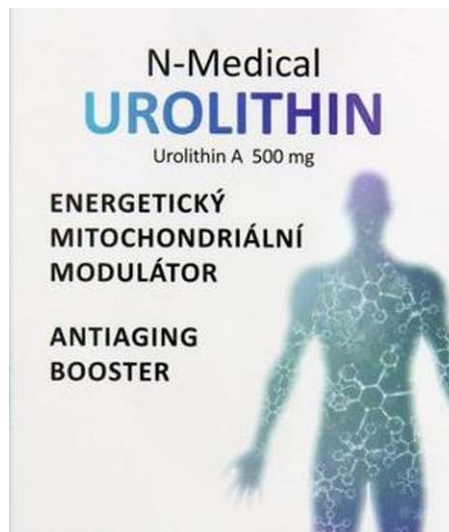

(593) Obrazová

(511) (5) farmaceutické přípravky, doplňky stravy a přírodní léčiva, potravní doplňky a dietetické přípravky.

Třídy výrobků a služeb:

5

(591) Barevná

- (730) **N-Medical s.r.o.**, U Olivovny 1640/2, Říčany, 25101, CZ
(740) Kořistka Martin, CZ patentový zástupce, ETMA & EDA, Martin Kořistka, Karpatská 241/3, Brno, Starý Lískovec, 62500

(210) **O-591900**

(220) 07.03.2024
(320) 07.03.2024

(540)

Mobilní šance

(592) Slovní

(511) (16) papír, lepenka, reklamní, propagační výrobky z papíru (letáky, bločky, tašky) a užitkové výrobky z papíru určené pro propagaci (rozetky, papírové ubrousky), periodické i neperiodické publikace, tištěné informační, reklamní a propagační materiály v rámci této třídy určené pro propagaci, tiskárenské výrobky a kartonážní výrobky, a to krabice, data a databáze na papírových nosičích, psací potřeby, kalendáře, diáře, školní potřeby; (35) reklamní, inzertní a propagační činnost směřující k propagaci vlastní společnosti nebo kulturních a sportovních akcí, vyhledávání sponzorů, prodej reklamních a upomínkových předmětů; (38) telekomunikační služby, mobilní telekomunikační služby, provozování mobilní telekomunikační sítě pro bezdrátový přenos hlasu a dat, služby mobilního připojení k síti Internet včetně vysokorychlostního připojení a přenosu hlasové služby přes internetový protokol, peer-to-peer komunikace, služby instant messaging, osobní komunikační služby, pager služby, služby elektronické pošty, sledování mobilních telefonů pomocí satelitních signálů a zjišťování polohy mobilních telefonů pomocí satelitních signálů, radio-paging, poskytování bezdrátového aplikačního protokolu (WAP), včetně služeb využívajících zabezpečeného komunikačního kanálu, hlasová pošta, provádění videokonferencí, video-telefonní služby, služby zprostředkování přístupu ke všem druhům datových a informačních sítí a Internetu, služby textových a multimediálních zpráv, poskytování telekomunikačních a komunikačních databází, služby umožňující spotřebitelům stahovat digitální obsah prostřednictvím sítě a serveru do osobní databáze, provozování on-line komunikačních fór, přenos sportovních utkání, poskytování telekomunikačního přístupu pro hazardní hry prostřednictvím internetu a počítačových sítí; (41) pořádání a organizování kulturních, sportovních a společenských událostí, soutěží, zejména spotřebitelských soutěží, organizování a pořádání vzdělávacích akcí, prezentace, semináře, interaktivní zábavní služby, zábavní služby poskytované prostřednictvím telekomunikačních sítí.

Třídy výrobků a služeb:

16, 35, 38, 41

- (730) **SAZKA a.s.**, Evropská 866/69, Praha 6, Vokovice, 16000, CZ
(740) Halaxová & Halaxová TETRAPAT, Mgr. Eva Halaxová, Jímonická 804/80, Praha 5, Košíře, 15800

- (210) **O-591902**
(220) 07.03.2024
(320) 07.03.2024
(540)



- (593) Obrazová
(511) (16) papírové etikety, papírové podtácky, papírové tašky, umělohmotné tašky, papírové prostírání, papírové ubrusy, těžítka, viněty, pasparty, papírové ubrusky, papírové vlaječky, papírové praporky, papírové ozdoby na stůl, papírové tácky pod pivní sklenice, papírové průkazy, psací potřeby, papírové rozetky, papírové obaly na lahve, billboardy (reklamní tabule z papíru nebo lepenky), mapy (nikoliv elektronické), trojrozměrné modely pro vzdělávací účely, samolepky, fotografie (tištěné), obalové materiály z papíru nebo umělých hmot, papírové potřeby na dárkové balení, papírové nádoby na balení, plakáty, reklamní plakáty, reklamní letáky, tištěné reklamy, reklamní štíty z papíru nebo lepenky, alba, blahopřání, časopisy, knihy, karty, katalogy, brožury, prospekty, letáky, pohlednice, poutače z papíru nebo lepenky; (25) oděvy, jmenovitě košile, trička, vesty, svetry, bundy, kalhoty, mikiny, zástěry, pokrývky hlavy, jmenovitě čepice, bekovky, kšiltý, čepice s kšiltem, klobouky, zástěry (zástěry číšnícké), ponožky; (32) piva všeho druhu, včetně nealkoholického, míchané nápoje s obsahem piva, minerální vody, šumivé nápoje a jiné nápoje nealkoholické, nealkoholické nápoje a šťávy ovocné, nealkoholické sirupy a jiné přípravky pro zhotovení nápojů.

Třídy výrobků a služeb:
16, 25, 32

- (730) **Čermákova vila s.r.o.**, Palackého 202, Frýdek-Místek, Místek, 73801, CZ
(740) LORENC IP advokátní a patentová kancelář s.r.o., Mgr. Lukáš Lorenc, Štěpánikova 256/34, Praha 5, Smíchov, 15000

- (210) **O-591911**
(220) 07.03.2024
(320) 07.03.2024
(540)

TravelMedik

- (592) Slovní
(511) (39) služby v oblasti cestovního ruchu, cestovní konzultační a informační služby, poskytování informací o cestovních trasách; (44) telemedicina, telemedicinské služby, zdravotní poradenství, lékařské poradenství, poskytování lékařských služeb, služby posuzování zdravotního stavu, lékařské informační služby poskytované prostřednictvím internetu, poskytování informací vztahujících se k lékařským službám.

Třídy výrobků a služeb:
39, 44

- (730) **Herynk František**, Jičínská 1748/5, Praha 3, Vinohrady, 13000, CZ
(740) AK Jehne, Vodák & partneři, JUDr. Ondřej Vodák, advokát, Washingtonova 1567/25, Praha 1, 11000

- (210) **O-591918**
(220) 07.03.2024
(320) 07.03.2024
(540)



- (593) Obrazová
(511) (8) zahradnické nářadí (ručně ovládané); (21) keramické výrobky pro domácnost a zahradnictví, hrnčířské výrobky, květináče, pomůcky na zavlažování, krmítka; (44) konzultační a poradenské služby v oblasti permakultury, lesnictví a zahradnictví.

Třídy výrobků a služeb:
8, 21, 44

- (730) **Zahradní OLLA s.r.o.**, Ježník 2323/29, Krnov, Pod Bezručovým vrchem, 79401, CZ
(740) Rott, Růžička & Guttman a spol., Výskočilova 1566, Praha 4, Michle, 14000

- (210) **O-591919**
(220) 07.03.2024
(320) 07.03.2024
(540)

TUSELIE

- (592) Slovní
(511) (8) zahradnické nářadí (ručně ovládané); (21) keramické výrobky pro domácnost a zahradnictví, hrnčířské výrobky, květináče, pomůcky na zavlažování, krmítka; (44) konzultační a poradenské služby v oblasti permakultury, lesnictví a zahradnictví.

Třídy výrobků a služeb:
8, 21, 44

- (730) **Zahradní OLLA s.r.o.**, Ježník 2323/29, Krnov, Pod Bezručovým vrchem, 79401, CZ
(740) Rott, Růžička & Guttman a spol., Výskočilova 1566, Praha 4, Michle, 14000

- (210) **O-591929**
(220) 07.03.2024
(320) 07.03.2024
(540)

ČSOB Hypotéka bez hranic

- (592) Slovní
(511) (9) systémy dálkového přenosu dat, programy na zpracování dat, dešifrovací soustavy, platební karty, čipy, informační produkty v elektronické podobě, bezpečnostní zařízení pro úschovu svěřených peněz, cenných listů, dokumentů i ostatních cenností spadající do této třídy, přístroje a zařízení pro směnu a výměnu peněz spadající do této třídy; (16) tiskoviny všeho druhu, včetně cenných papírů, šeků, směnů, burzovních listů, informační produkty na papírových nosičích; (35) inzertní, reklamní a propagační činnost, uskutečňovaná prostřednictvím jakýchkoliv médií, marketing, informační servis a poradenské služby v oblasti obchodu, obchodní management a obchodní administrativy, automatizované zpracování dat v oblasti bankovníctví, prezentace akcí pro reklamní a obchodní účely; (36) služby finanční, peněžní, nemovitostní a pojišťovací,

včetně poskytování těchto služeb online, charitativní shromažďování finančních prostředků, veřejné sbírky a grantové rozdělování finančních prostředků, organizování a pořádání dobročinných finančních sbírek; (38) telekomunikace, systém dálkového přenosu dat prostřednictvím všech dostupných médií; (39) přeprava peněz, cenných papírů a jiných ceností; (41) výchova a vzdělávání, pořádání společenských, kulturních, zábavních i sportovních akcí, dobročinná činnost a charitativní humanitární činnost v oblasti kulturní, výchovné a vzdělávací i sportovní, organizování a pořádání kulturních dobročinných humanitárních akcí, organizování a pořádání veřejných sbírek nefinančního rázu v rámci této třídy; (42) tvorba, zavádění, adaptace, aktualizace a údržba softwaru, kódování a dekodování zabezpečovacích systémů, tvorba www stránek.

Třídy výrobků a služeb:

9, 16, 35, 36, 38, 39, 41, 42

- (730) **Československá obchodní banka, a. s.**, Radlická 333/150, Praha 5, Radlice, 15000, CZ
(740) Mgr. Dušan Hlavatý, advokát, Klimentská 1216/46, Praha 1, Nové Město, 11000

(210) **O-591933**

(220) 08.03.2024

(320) 08.03.2024

(540)

LaTonka

(592) Slovní

(511) (3) parfumerie, kosmetika, voňavkářské výrobky, kosmetické barvy a přípravky, přípravky pro odstraňování barev, kosmetické tužky, éterické oleje, oleje pro kosmetické účely, čisticí mléko pro toaletní účely, dezodoranty pro osobní potřebu, toaletní voda, depilační vosk, laky na vlasy, vlasové vody, šampóny, laky na nehty, tužky na obočí, umělé oční řasy, rtěnky; (24) plošné textilie tkané a pletené, úplety, textilie netkané, textilie ze syntetických materiálů, jutové textilie, textilie pro vzdušné balóny, textilie imitující kůži, textilní ručníky, hygienické žínky, ubrusy, ubrousky, kalendáře, vlajky, textilní filtrační materiál, cestovní příkrývky, dečky textilní, prostírání, látkové kapesníky, záclonovina, praporovina, rolety textilní, textilní tapety, praporec, povlaky, lůžkové přehozy, spací pytle, vyšívání prádlo (ložní a stolní), potahy na nábytek z textilních materiálů, závěsy, sířovina, sypkovina, prostěradla, ložní prádlo pro domácnost, podložky na stůl pod sklenice nebo pod talíře, textilní štítky, textilní značky; (25) oděvy dámské, pánské, dětské, oblečení, konfekce, kabáty, bundy, kombinézy, vesty, župany, pokrývky hlavy, kloboučnické zboží, čepice, čepice s kšiltlem, stínící kšiltly, čelenky, trička, rukavice, šátky, šály, manžety, opasky, ponožky, punčochy, pláštěnky, kování na obuv, kravaty, šle, štítky na čepice a klobouky, přehozy kolem ramen, šátky kolem krku, rukávníky, snímatelné límce, podvazkové pásy, potítka, spodničky, plavky, zástěry, závoje, obuv; (26) ozdoby textilních výrobků zhotovené z textilních materiálů, nažehlovací textilní ozdoby, ozdobné knoflíky ne z drahých kovů, ozdobné odznaky ne z drahých kovů, ozdobná lemování, výšivky ozdobné, okruží pro oděvy, uzávěry na oděvy, spony na oděvy, patentky, zoubky krajky, přezky; (28) textilní panenky, pokojíčky pro panenky, hračky textilní, hračky plyšové, hračky pohyblivé; (40) služby střihání látek, střihová služba, šití oděvů, přešívání oděvů, úprava oděvů, zprostředkování služeb uvedených ve třídě 40; (41) vzdělávací kurzy, korespondenční kurzy, pořádání a řízení školení, organizování a vedení seminářů, pořádání a řízení pracovních setkání za účelem školení, praktická cvičení, informace o výchově a vzdělávání, vyučování a instruktážní služby, vzdělávací informace, zkoušení, přezkoušení, organizování vzdělávacích nebo kulturních výstav, organizování vzdělávacích nebo zábavných soutěží, organizování sportovních soutěží, organizování a plánování večírků, informace o možnostech rekreace, vydávání učebních textů, půjčování knih, vydávání knih, půjčování filmů; (42) oděvní návrhářství, navrhování průmyslového designu, navrhování tištěných vzorů, odborné poradenství a konzultační služby v oboru oděvního návrhářství, zprostředkování služeb uvedených ve třídě 42.

Třídy výrobků a služeb:

3, 24, 25, 26, 28, 40, 41, 42

- (730) **Lebedová Brestovanská Leona Ing.**, Pekárkova 570/20, Liberec, Liberec XV-Starý Harcov, 46015, CZ
(740) STRNAD Patentová a známková kancelář, Ing. Václav Strnad, patentový zástupce, Rychtářská 375/31, Liberec, Liberec XIV-Ruprechtice, 46014

(210) **O-591938**

(220) 08.03.2024

(320) 08.03.2024

(540)

ISAQ

(592) Slovní

(511) (5) farmaceutické, veterinární a hygienické výrobky, vitamíny, minerální doplňky stravy, doplňky stravy pro lékařské použití, doplňky stravy a výživy.

Třídy výrobků a služeb:

5

- (730) **EXELTIS HEALTHCARE, S.L.**, Avda. Miralcampo, 7 - P.I. Miralcampo, 19200 Azuqueca De Henares (Guadalajara), ES
(740) DANĚK & PARTNERS Advokátní a patentová kancelář, Ing. Dr. Vilém Daněk Ph.D. LL.M., patentový zástupce, Vinohradská 403/17, Praha 2, Vinohrady, 12000

(210) **O-591947**

(220) 08.03.2024

(320) 08.03.2024

(540)



(593) Obrazová

(511) (25) oděvy, obuv, pokrývky hlavy; (26) krajky, lemůvky a výšivky a galanterní stuhy a mašle, knoflíky, galanterní háčky a očka, špendlíky a jehly, umělé květiny, ozdoby do vlasů, umělé vlasy; (35) reklama, propagace, řízení, organizace a administrativa obchodní činnosti, kancelářské práce.

Třídy výrobků a služeb:

25, 26, 35

- (730) **ROAD 11 CHAPTER z.s.**, Přívozní 1054/2, Praha 7, Holešovice, 17000, CZ
(740) Havlík Švorčík a partneři, advokátní a patentová kancelář, JUDr. Otakar Švorčík, Hálkova 1406/2, Praha 2, Nové Město, 12000

(210) **O-591972**

(220) 11.03.2024

(320) 11.03.2024

(540)



RÝBRCOUL

(593) Obrazová

(511) (35) administrativní služby, maloobchodní služby vztahující se k pekařským výrobkům, marketing, online objednávání v oblasti restauračních služeb formou jídel s sebou a doručování, pronájem reklamních ploch, řízení obchodní činnosti hotelů, zásobovací služby pro jiné osoby [nákup zboží a služeb pro jiné podniky]; (36) pronájem bytů, pronájem nemovitostí, služby ubytovací kanceláře [byty], správa nemovitostí, úschova ceností, zprostředkování v oblasti nemovitostí; (43) bary, bufety, catering (poskytování jídla a nápojů), dočasné ubytování poskytované domy na půl

cesty, hotelové ubytovací služby, jídelny, kavárny, motely, penziony, pronájem dočasného ubytování, pronájem rekreačního ubytování, recepční služby pro dočasné ubytování [předávání klíčů], restaurace, restaurační služby ve formě jídel s sebou, rezervace dočasného ubytování, rezervace ubytování v hotelech, rezervace ubytování v penzionech, samoobslužné restaurace, služby recepce pro dočasné ubytování [správa odjezdů a příjezdů], služby ubytovací kanceláře [hotely, penziony].

Třídy výrobků a služeb:

35, 36, 43

- (730) **Iliev Pavel**, Ve Vilkách 172, Trutnov, Volanov, 54101, CZ
(740) JUDr. Lukáš Haase, Nerudova 866/27, Hradec Králové, Pražské Předměstí, 50002

- (210) **O-591977**
(220) 11.03.2024
(320) 11.03.2024
(540)



- (593) Obrazová
(511) (14) klenoty, bižuterie, hodiny, hodinky, drahokamy, budíky, stopky, mechanismy do hodin a hodinek, součásti hodin a hodinek, hodinkové náramky, řemínky, pásky a řetízky, kryty na hodinky, pouzdra na náramkové hodinky, váčky na hodinky, příslušenství k hodinkám; (16) periodické a neperiodické tiskoviny všeho druhu, brožury, noviny a časopisy, magazíny, prospekty, plakáty, pohlednice, fotografie, reklamní tabule, písemnosti a informační bulletiny, tiskárenské výrobky, papírnické zboží a vzdělávací potřeby, kancelářské potřeby, zejména bloky, samolepky, kalendáře, diáře, fotoalba, zápisníky, dopisní papíry, obálky, obaly a papírové nebo plastové obalové složky, desky, reklamní desky, pořadače, šanony, psací potřeby, drobné kancelářské potřeby z plastu a kovu, karty, štočky, obrazy a grafiky, prospekty v oblasti prodeje hodin, hodinek a šperků; (35) maloobchodní služby týkající se prodeje hodin a hodinek, propagační činnost, reklama, marketingové studie, analýzy nákupních a velkoobchodních cen, průzkum trhu, organizování reklamních výstav a veletrhů, aktualizování reklamních materiálů a reklamních ploch; (41) vydavatelská činnost, vydávání novin, časopisů a magazínů, online vydávání novin, časopisů a magazínů, vzdělávací služby ve vztahu k hodinám, hodinkám a šperkům.

Třídy výrobků a služeb:

14, 16, 35, 41

- (730) **Hodinářství Bechyně s.r.o.**, V jámě 699/1, Praha 1, Nové Město, 11000, CZ
(740) HAVEL & PARTNERS s.r.o., advokátní kancelář, Mgr. Ivan Rámeš, advokát, Na Florenci 2116/15, Praha 1, Nové Město, 11000

- (210) **O-591979**
(220) 11.03.2024
(320) 11.03.2024
(540)

O hodinky jde až v poslední řadě

- (592) Slovní
(511) (14) klenoty, bižuterie, hodiny, hodinky, drahokamy, budíky, stopky, mechanismy do hodin a hodinek, součásti hodin a hodinek, hodinkové náramky, řemínky, pásky a řetízky, kryty na hodinky, pouzdra na náramkové hodinky, váčky na hodinky, příslušenství k hodinkám; (35) maloobchodní služby týkající se prodeje hodin a hodinek, propagační činnost, reklama,

marketingové studie, propagační marketing, produktový marketing, digitální marketing, partnerský marketing, analýzy nákupních a velkoobchodních cen, průzkum trhu, organizování reklamních výstav a veletrhů, aktualizování reklamních materiálů a reklamních ploch; (37) opravy a údržba hodin a hodinek, poskytování informací vztahujících se k opravám nebo údržbě hodin a hodinek.

Třídy výrobků a služeb:

14, 35, 37

- (730) **Hodinářství Bechyně s.r.o.**, V jámě 699/1, Praha 1, Nové Město, 11000, CZ
(740) HAVEL & PARTNERS s.r.o., advokátní kancelář, Mgr. Ivan Rámeš, advokát, Na Florenci 2116/15, Praha 1, Nové Město, 11000

- (210) **O-591981**
(220) 11.03.2024
(320) 11.03.2024
(540)

e15 flow

- (592) Slovní
(511) (9) audiovizuální díla, data, informace a databáze, databázové produkty, informace a záznamy v elektronické podobě, nahrané zvukové a zvukově-obrazové záznamy, vše na elektronických, magnetických, optických a jiných nosičích v rámci třídy 9 nebo v elektronických, datových, informačních a telekomunikačních sítích, elektronická periodika a knihy, stahovatelné počítačové programy, počítačový software, stahovatelné multimediální aplikace, přístroje pro zpracování dat, vzdělávací mobilní aplikace, software a aplikace pro mobilní zařízení, zařízení a nástroje pro záznam, přenos, reprodukci nebo zpracování zvuku, obrazu nebo dat; (16) tiskoviny všeho druhu, noviny, časopisy, periodika, knihy, učebnice, učební pomůcky (s výjimkou přístrojů), dárkové poukazy, křížovky, katalogy, fotografie, plakáty, samolepky, pohlednice, programy a informační letáky, vstupenky, kancelářské potřeby, tištěné nosiče informací a záznamů všeho druhu v rozsahu této třídy, obaly na lahve z papíru nebo lepenky, papírové bannery, podtácky z papíru, stolní papírové ubrusy, papírové ubrusy, podložky pod nádoby z papíru, podtácky pod pивní sklenice, poustače z papíru nebo lepenky, prospekty, papírová prostírání; (35) inzertní činnost, reklamní a propagační činnost, marketing, prezentace výrobků a služeb v komunikačních médiích pro účely maloobchodu, propagace zboží a služeb pro třetí osoby prostřednictvím internetu, zprostředkování smluv, dohod týkající se prodeje a nákupu zboží, pronájem reklamních ploch na internetu, distribuce a šíření reklamních materiálů, průzkum veřejného mínění, analýzy nákladů, obchodní průzkumy, komerční informace a rady pro spotřebitele, organizace spotřebitelských soutěží reklamního charakteru zaměřených na podporu prodeje, vyhlášení výsledků soutěží reklamního charakteru zaměřených na podporu prodeje, organizace spotřebitelských soutěží - v rámci této třídy, spotřebitelská anketa, propagace výherce soutěže či ankety; (38) telekomunikace, přenos dat, zpráv a informací, komunikace, šíření elektronických periodik a knih, vše předchozí uvedené prostřednictvím počítačů, elektronických, počítačových, datových a telekomunikačních sítí (zejména prostřednictvím internetu), poskytování přístupu k databázím, poskytování internetových diskusních fór, poskytování přístupu k obsahu, webovým stránkám a portálům, informační služby v oblasti vysílání, elektronických komunikačních sítí a telekomunikačních služeb, přístup k obsahu internetu, k internetovým stránkám a portálům, televizní vysílání, rozhlasové vysílání, digitální vysílání, vysílání kabelové televize, bezdrátové vysílání; (41) výchovná, vzdělávací a zábavná činnost, sportovní a kulturní aktivity, tvorba televizních programů, digitální zpracování obrazu, organizování sportovních, vzdělávacích a zábavných soutěží, obrazové a textové zpravodajství, vydavatelská činnost a zpravodajství, nakladatelské služby, vydávání elektronických knih a časopisů on-line, poskytování on-line elektronických publikací (bez možnosti stažení), provozování her on-line, nahrávání a vydávání zvukových a zvukově-obrazových záznamů, poskytování informací o možnostech zábavy, rekreace a rozptýlení, o výchově, vzdělávání a sportu, pořádání a realizace workshopů, pořádání přednášek, pořádání festivalů pro kulturní, zábavní, vzdělávací a školící účely, pořádání výstav pro kulturní, zábavní a vzdělávací účely, výroba televizních a rozhlasových pořadů, filmová produkce, tvorba a vydávání audiovizuálních děl.

Třídy výrobků a služeb:

9, 16, 35, 38, 41

- (730) **CZECH NEWS CENTER a.s.**, Komunardů 1584/42, Praha 7, Holešovice, 17000, CZ

(210) **O-591986**
(220) 11.03.2024
(320) 11.03.2024
(540)



(593) Obrazová
(511) (28) přístroje na tělesná cvičení, rehabilitační stroje, interiérové nářadí na cvičení, přístroje na fyzický trénink (cvičení), sportovní potřeby a vybavení, gymnastické a sportovní zboží; (41) vzdělávací a školící služby, akademie [vzdělávání], organizování a vedení seminářů organizování a vedení kurzů, vyučování o zdraví, vzdělávání vztahující se ke zdraví, praktické cvičení (předvádění), instruktážní kurzy týkající se zdraví, instruktážní kurzy vztahující se k fyzické kondici, výuka pilates, výuka v oblasti chiropraxe, hodiny pohybových aktivit, služby klubů zdraví (zdravotní a kondiční cvičení), vedení tréninkových lekcí online, vedení kurzů zaměřených na pohybové aktivity, poradenství týkající se tréninku pro udržování fyzické kondice, poskytování on-line publikací, vydávání elektronických publikací; (44) služby zdravotní péče, fyzioterapie, kinezioterapie chiropraxe, konzultace a poradenství v oblasti zdravotní péče a fyzioterapie, fyzická rehabilitace, terapeutické cvičení pilates, zdravotní péče v oblasti nápravných cvičení, vývoj individuálních programů fyzické rehabilitace.

Třídy výrobků a služeb:
28, 41, 44

(591) Barevná
(730) **Tělo v pohybu s.r.o.**, Palisova 1224/8, Opava, Kylešovice, 74706, CZ
(740) Mgr. Simona Hejdrová, advokátka, Cyrilská 508/7, Brno, Tmitá, 60200

(210) **O-591990**
(220) 11.03.2024
(320) 11.03.2024
(540)



(593) Obrazová
(511) (35) účetnictví, daňové poradenství (účetnictví), obchodní nebo podnikatelské poradenství (profesionální -), zpracování mzdových údajů, mzdové výplatní listiny (příprava); (36) daňové poradenství (nikoliv účetnictví).

Třídy výrobků a služeb:
35, 36

(730) **KOBliHA PAVEL Ing.**, Brigádnická 301, Sedlec-Prčice, Sedlec, 25791, CZ

(210) **O-591995**
(220) 12.03.2024
(320) 12.03.2024
(540)

EMAIL MACHINE

(592) Slovní
(511) (9) elektronické multimediální aplikace, multimediální informační katalogy, elektronická periodika a knihy v elektronické podobě, software pro počítače, elektronický vyhledávač, informace a záznamy v elektronické podobě, zařízení a přístroje k datové komunikaci, data, databáze a jiné informační produkty na magnetických nosičích a v elektronických, datových, informačních a telekomunikačních sítích všeho druhu, včetně počítačového softwaru poskytovaného z počítačové databáze, internetu nebo jiné elektronické sítě, části a vybavení zahrnuté do třídy 9 pro výše uvedené zboží; (35) reklamní a propagační činnost, poradenské služby v oblasti Internetu, konzultační činnost v oblasti obchodní a podnikatelské činnosti, zprostředkovatelská činnost v oblasti obchodu a podnikání s výrobky výše uvedenými ve tř. 9 a službami uvedenými ve tř. 35, 38 a 42 zajištění a realizace reklamních kampaní, on-line inzerce, marketing a obchod, služby informační kanceláře, shromažďování, poskytování, třídění, překlad nebo jiné zpracovávání obchodních nebo podnikatelských informací včetně vytváření, zpracovávání a třídění dat v rámci databází, pomoc při řízení obchodní činnosti, průzkum trhu, šíření propagačních informací, zejména systemizace informací do počítačových databází, rozšiřování a poskytování reklamních a inzertních materiálů - periodických a neperiodických, zejména novin, časopisů určených pro reklamu a propagaci, prospektů, letáků, katalogů, reklamní literatury, brožur, a to prostřednictvím sítě Internet nebo jiné obdobné veřejné či neveřejné telekomunikační sítě, automatické zpracování informací, merchandising; (38) služby datové sítě, elektronické poštovní služby, zpracování zpráv, jmenovitě posílání, příjem a přeposílání zpráv ve formě textu, audia, grafických obrazů nebo videa nebo kombinace těchto formátů služby elektronické pošty, služby přenosu multimediálních a textových zpráv, šíření elektronických tiskovin, periodik a knih prostřednictvím počítačové, datové, elektronické, telekomunikační nebo informační sítě, informační služby na Internetu včetně provozování elektronických nástěnek, diskusních skupin a fór a poskytování přístupu k on-line informačním službám a databázím; (42) modifikování a poskytování počítačových programů, instalace, aktualizace a údržba počítačových programů.

Třídy výrobků a služeb:
9, 35, 38, 42

(730) **Email Machine s.r.o.**, Londýnské náměstí 881/6, Brno, Štýřice, 63900, CZ
(740) MAREK & STANOVSKÝ v.o.s., Mgr. Tomáš Marek, advokát, Na hutích 661/9, Praha 6, Bubeneč, 16000

(210) **O-592017**
(220) 12.03.2024
(320) 12.03.2024
(540)



(593) Obrazová
(511) (35) televizní reklama, poskytování a pronájem prostoru, času a médií pro reklamu, reklamní, marketingové a propagační služby; (38) služby rozhlasového a televizního vysílání, služby vysílání audia a videa poskytované prostřednictvím internetu, vysílání televizních programů, zpoplatněné televizní vysílání, přenos zpráv a obrázků pomocí počítače, diskusní fóra (poskytování internetových diskusních fór), diskusní místnosti (služby), elektronický přenos zpráv, dat a dokumentů, poskytování online fór, přenos datových, audio, video a multimediálních souborů, včetně souborů ke stažení a souborů streamovaných přes globální počítačovou síť, streaming audio a video materiálů na internetu, streaming dat, video, audio a televizní streaming, vysílání televize přes internet, šíření, výměna nebo

získávání zpráv a informací; (41) televizní zábava včetně organizace, produkce a prezentace televizních programů, televizní vysílání zábavných, vzdělávacích, dokumentárních, výchovných, soutěžních, diskusních a informačních pořadů, zpravodajské služby pro rozhlas a televizi, obrazové zpravodajství, produkce pořadů a filmů a televizních pořadů, zvuková, obrazová a multimediální produkce a tvorba fotografií, psaní scénářů, tvorba a šíření audiovizuálních děl, zábava, zábavní služby, soutěžní pořady, služby v oblasti živých vystoupení, služby v oblasti interaktivní zábavy a vzdělávání, online publikování, poskytování on-line publikací, ediční činnost, služby reportérů (zpravodajství), vydávání elektronických knih a časopisů on-line, žurnalistika, zveřejňování, oznamování a psaní textů (mimo reklamních), digitální video, audio a multimediální zábavní vydavatelské služby, poskytování elektronických publikací, filmů, hudby, seriálů a televizních programů bez možnosti stažení, poskytování videí online bez možnosti stažení, poskytování filmů, seriálů a televizních programů bez možnosti stažení prostřednictvím placené televize, poskytování služeb výchovných, vzdělávacích, soutěžních, kulturních a zábavních prostřednictvím internetu a jiných sítí.

Třídy výrobků a služeb:
35, 38, 41

- (591) Barevná
(730) **TV Nova s.r.o.**, Křiženeckého náměstí 1078/5a, Praha 5, Hlubočepy, 15200, CZ
(740) Dana Lukajová, patentová zástupkyně, Voršilská 130/10, Praha 1, Nové Město, 11000

- (210) **O-592056**
(220) 14.03.2024
(320) 14.03.2024
(540)



- (593) Obrazová
(511) (35) zprostředkovatelská činnost v oblasti obchodu, reklama, propagace, marketing, inzerce prostřednictvím všech druhů médií; (39) provozování cestovní kanceláře v rámci této třídy, poradenská a konzultační činnost v cestovním ruchu, doprava, zprostředkování a průvodcovská činnost v cestovním ruchu, činnost touroperátora; (43) hostinská a ubytovací činnost v rámci cestovního ruchu a provozu cestovní kanceláře.

Třídy výrobků a služeb:
35, 39, 43

- (591) Barevná
(730) **FlyDovolená s.r.o.**, Těšnov 1163/5, Praha 1, Nové Město, 11000, CZ
(740) JUDr. Aleš Zábrš, advokát, Na Beránce 57/2, Praha 6, Dejvice, 16000

- (210) **O-592059**
(220) 14.03.2024
(320) 14.03.2024
(540)

Eva Adams

- (592) Slovní
(511) (41) živá hudební vystoupení, zvuková, obrazová a multimediální produkce a fotografie.

Třídy výrobků a služeb:
41

- (730) **Ševčík David Ing.**, Dlouhá 156, Blansko, Klepačov, 67801, CZ

- (210) **O-592067**
(220) 14.03.2024
(320) 14.03.2024
(540)



- (593) Obrazová
(511) (43) služby zajišťující stravování a nápoje, dočasné ubytování, bufety, kavárny.

Třídy výrobků a služeb:
43

- (591) Barevná
(730) **Palác Fénix, a.s.**, Václavské náměstí 802/56, Praha 1, Nové Město, 11000, CZ
(740) **SADÍLEK&PARTNEŘI**, advokátní kancelář s.r.o., Mgr. Martin Sadílek, Václavské náměstí 802/56, Praha 1, Nové Město, 11000

- (210) **O-592068**
(220) 14.03.2024
(320) 14.03.2024
(540)



- (593) Obrazová
(511) (43) služby zajišťující stravování a nápoje, dočasné ubytování, bufety, kavárny.

Třídy výrobků a služeb:
43

- (591) Barevná
(730) **Palác Fénix, a.s.**, Václavské náměstí 802/56, Praha 1, Nové Město, 11000, CZ
(740) **SADÍLEK&PARTNEŘI**, advokátní kancelář s.r.o., Mgr. Martin Sadílek, Václavské náměstí 802/56, Praha 1, Nové Město, 11000

(210) **O-592069**
(220) 14.03.2024
(320) 14.03.2024
(540)



(593) Obrazová
(511) (43) služby zajišťující stravování a nápoje, dočasné ubytování, bufety, kavárny.
Třídy výrobků a služeb:
43
(591) Barevná
(730) **Palác Fénix, a.s.**, Václavské náměstí 802/56, Praha 1, Nové Město, 11000, CZ
(740) **SADÍLEK&PARTNEŘI**, advokátní kancelář s.r.o., Mgr. Martin Sadílek, Václavské náměstí 802/56, Praha 1, Nové Město, 11000

(210) **O-592070**
(220) 14.03.2024
(320) 14.03.2024
(540)



(593) Obrazová
(511) (25) oděvy, obuv, pokrývky hlavy; (34) tabák a náhražky tabáku, cigarety a doutníky, elektronické cigarety a ústní vaporizéry pro kuřáky, potřeby pro kuřáky, zápalky; (35) reklama, propagace, řízení, organizace a administrativa obchodní činnosti, kancelářské práce.
Třídy výrobků a služeb:
25, 34, 35
(730) **DLR Europe s.r.o.**, Nové sady 988/2, Brno, Staré Brno, 60200, CZ
(740) JUDr. Jaromír Štůsek LL.M., Ph.D., advokát, Jandova 185/6, Praha 9, Vysočany, 19000

(210) **O-592077**
(220) 15.03.2024
(320) 15.03.2024
(540)

Top4toys

(592) Slovní
(511) (12) sedačky pro děti, včetně bezpečnostních sedaček, pro použití v automobilech a na jiných vozidlech, dopravní prostředky s kolečky pro malé děti, jízdní kola pro děti, kočárky pro děti, malá vozítka pro přepravu dětí,

přívěsné vozíky pro děti, prostředky pro přepravu nepohyblivých osob, rámy na podpírání dětí ve vozidlech; (16) papír a lepenka určené pro děti, boxy a pouzdra s barvami pro děti, knihy, časopisy a jiné tiskárenské výrobky zařazené v této třídě, papírové reklamní předměty, samolepky, malířské soupravy pro děti, památníčky pro děti, plastelíny pro děti, učební a vyučovací pomůcky, fotografie, lepidla pro papírenství a domácnost; (20) nábytek a nábytek pro děti, ohrádky pro děti, bezpečnostní nekovová vrátka pro děti, dětské postýlky, košíky na přenášení dětí, podložky na spaní pro děti, vysoké židle pro děti; (28) hry, hračky a potřeby pro gymnastiku a sport, konstrukce na hraní, houpačky, prolézačky a skluzavky pro děti, interiérová zařízení na hraní pro děti, nafukovací hrady na skákání, elektronická vzdělávací zařízení a elektronické hry pro děti.

Třídy výrobků a služeb:

12, 16, 20, 28

(730) **POMPO spol. s r.o.**, Lidická č. ev. 481, Unhošť, 27351, CZ
(740) JUDr. Aleš Zábrš, advokát, Na Beránce 57/2, Praha 6, Dejvice, 16000

(210) **O-592078**
(220) 15.03.2024
(320) 15.03.2024
(540)



(593) Obrazová
(511) (12) sedačky pro děti, včetně bezpečnostních sedaček, pro použití v automobilech a na jiných vozidlech, dopravní prostředky s kolečky pro malé děti, jízdní kola pro děti, kočárky pro děti, malá vozítka pro přepravu dětí, přívěsné vozíky pro děti, prostředky pro přepravu nepohyblivých osob, rámy na podpírání dětí ve vozidlech; (16) papír a lepenka určené pro děti, boxy a pouzdra s barvami pro děti, knihy, časopisy a jiné tiskárenské výrobky zařazené v této třídě, papírové reklamní předměty, samolepky, malířské soupravy pro děti, památníčky pro děti, plastelíny pro děti, učební a vyučovací pomůcky, fotografie, lepidla pro papírenství a domácnost; (20) nábytek a nábytek pro děti, ohrádky pro děti, bezpečnostní nekovová vrátka pro děti, dětské postýlky, košíky na přenášení dětí, podložky na spaní pro děti, vysoké židle pro děti; (28) hry, hračky a potřeby pro gymnastiku a sport, konstrukce na hraní, houpačky, prolézačky a skluzavky pro děti, interiérová zařízení na hraní pro děti, nafukovací hrady na skákání, elektronická vzdělávací zařízení a elektronické hry pro děti.

Třídy výrobků a služeb:

12, 16, 20, 28

(591) Barevná
(730) **POMPO spol. s r.o.**, Lidická č. ev. 481, Unhošť, 27351, CZ
(740) JUDr. Aleš Zábrš, advokát, Na Beránce 57/2, Praha 6, Dejvice, 16000

(210) **O-592082**
(220) 15.03.2024
(320) 15.03.2024
(540)



(593) Obrazová
(511) (29) zpracované masové výrobky, párky, klobásy, salámy, svačinky na bázi masa, konzervovaná zelenina, pochutiny z brambor, potraviny na bázi ryb, zeleninové saláty, omelety, rybí pomazánka, hotové saláty (zeleninové,

ovocné), polévky, hotové zeleninové pokrmy, hotová jídla obsahující převážně maso, smažené maso, zelenina a ovoce obalované v těstíčku, hamburgery; (30) paštiky zapečené v těstě, obložené/plněné bagety, čerstvé, chlazené, mražené, zapékané, zapečené pečivo s masovou náplní, zapečené pečivo se zeleninovou náplní, zapečené pečivo se salámovou náplní, slané pečivo se sýrovou náplní, zapečené ciabattové pečivo, hamburgery v housce, wrap (zavinutý sendvič), roľky, sendviče, slané pečené výrobky, obložené housky, chléb, hotové kakao a kakaové nápoje, nápoje na bázi čaje, pizza, calzone (plněná pizza), těstovinový salát, dresinky na pokrmy, káva, náhražky kávy, hotová káva a kávové nápoje.

Třídy výrobků a služeb:
29, 30

- (591) Barevná
(730) **Cichoň Petr**, Velkopřevorské náměstí 490/1, Praha 1, Malá Strana, 11800, CZ
(740) Mgr. David Müller, Filipova 2016/6, Praha 4, Chodov, 14800

(210) **O-592083**

(220) 15.03.2024

(320) 15.03.2024

(540)

Fortunka

(592) Slovní

(511) (9) počítačový herní software pro použití s online interaktivními hrami, počítačové hazardní hry, počítačový aplikační software zaměřený na hry a hazardní hry, počítačový hardware pro hry a hazardní hry, počítačový software pro spravování her a hazardních her, interaktivní kasino hry poskytované prostřednictvím počítače nebo mobilní platformy, software pro řízení kasina, interaktivní počítačový software, software na hry, počítačové hry (programy -), software na elektronické hry, software pro počítačové hry, programy pro počítačové hry, programy pro elektronické hry, elektronické losy; (41) hazardní hry, loterie, pronájem hracích automatů, kasina, služby kasina, služby online kasina, poskytování zařízení kasin, pronájem kasino her, herní kasina (provozování), poskytování kasin a heren, služby v oblasti kasin, heren a hazardních her, provozování heren, služby spojené s hazardem, online služby hazardních her; (42) poskytování dočasného použití počítačového softwaru bez možnosti stažení pro hraní o peníze, hazardní hry, sázení, loterie, kasina, software jako služba vztahující se k poskytování softwarových aplikací pro hraní o peníze, hazardní hry, sázení, loterie, kasina, pro on-line i off-line použití, vývoj, zákaznické úpravy, údržba, podpora, poradenství v oboru softwaru, platform, technologických řešení pro hraní o peníze, hazardní hry, sázení, loterie, kasina, navrhování a vývoj softwaru pro hazardní počítačové hry, pronájem počítačového softwaru, navrhování a vývoj videoherního softwaru, platforma jako služba (PaaS), půjčování počítačového hardwaru, vývoj počítačového hardwaru, programování softwaru počítačových her, software jako služba (SaaS).

Třídy výrobků a služeb:
9, 41, 42

- (730) **EDDIE s.r.o.**, Holušická 2253/1, Praha 4, Chodov, 14800, CZ
(740) barta.legal s.r.o., advokátní kancelář, JUDr. Jan Bárta, Kaprova 42/14, Praha 1, Staré Město, 11000

(210) **O-592087**

(220) 15.03.2024

(320) 15.03.2024

(540)

Tipáček

(592) Slovní

(511) (9) počítačový herní software pro použití s online interaktivními hrami, počítačové hazardní hry, počítačový aplikační software zaměřený na hry a hazardní hry, počítačový hardware pro hry a hazardní hry, počítačový software pro spravování her a hazardních her, interaktivní kasino hry poskytované prostřednictvím počítače nebo mobilní platformy, software pro řízení kasina, interaktivní počítačový software, software na hry, počítačové hry (programy -), software na elektronické hry, software pro počítačové hry, programy pro počítačové hry, programy pro elektronické hry, elektronické losy; (41) hazardní hry, loterie, pronájem hracích automatů, kasina, služby kasina, služby online kasina, poskytování zařízení kasin, pronájem kasino her, herní kasina (provozování), poskytování kasin a heren, služby v oblasti kasin, heren a hazardních her, provozování heren, služby spojené s hazardem, online služby hazardních her; (42) poskytování dočasného použití počítačového softwaru bez možnosti stažení pro hraní o peníze, hazardní hry, sázení, loterie, kasina, software jako služba vztahující se k poskytování softwarových aplikací pro hraní o peníze, hazardní hry, sázení,

loterie, kasina, pro on-line i off-line použití, vývoj, zákaznické úpravy, údržba, podpora, poradenství v oboru softwaru, platform, technologických řešení pro hraní o peníze, hazardní hry, sázení, loterie, kasina, navrhování a vývoj softwaru pro hazardní počítačové hry, pronájem počítačového softwaru, navrhování a vývoj videoherního softwaru, platforma jako služba (PaaS), půjčování počítačového hardwaru, vývoj počítačového hardwaru, programování softwaru počítačových her, software jako služba [SaaS].

Třídy výrobků a služeb:

9, 41, 42

- (730) **EDDIE s.r.o.**, Holušická 2253/1, Praha 4, Chodov, 14800, CZ
(740) barta.legal s.r.o., advokátní kancelář, JUDr. Jan Bárta, Kaprova 42/14, Praha 1, Staré Město, 11000

(210) **O-592088**

(220) 15.03.2024

(320) 15.03.2024

(540)

Vapepresso

(592) Slovní

(511) (7) čerpadla kapalin, dávkovací stroje, dávkovací stroje (s výjimkou prodejních automatů), automatické výdejní stroje; (30) aromatické přípravky pro potravinářské účely; (34) aromatické látky, jiné než vonné oleje, používané v náhražkách tabáku, příchutě, jiné než esenciální oleje, na ochucení tabáku, tabákové příchutě, jiné než éterické oleje.

Třídy výrobků a služeb:

7, 30, 34

- (730) **Imperia Bios' s.r.o.**, Pod Lomem 272, Velké Přílepy, 25264, CZ

(210) **O-592115**

(220) 18.03.2024

(320) 18.03.2024

(540)



(593) Obrazová

(511) (20) nábytek všeho druhu jako je nábytek kuchyňský, jídelní, ložnicový, dětský, zahradní, nábytek do obývacích pokojů, kancelářský nábytek, nábytek pro restaurace, hotely a penziony (gastro nábytek), matrace, lůžkoviny (s výjimkou ložního prádla), polštáře, nábytek všeho druhu ze dřeva, lepených desek, rákosu, vrbového proutí, slonoviny nebo náhražek těchto materiálů, nábytkové lepené desky; (21) domácí a kuchyňské potřeby a nádoby jako jsou poličky, krájecí prkénka, talíře, podnosy, nádoby na pečivo (chlebníky), kuchyňské vály, mísy, tácy; (37) truhlářské práce, údržba, opravy a servis výrobků ve tř. 20 a 21.

Třídy výrobků a služeb:

20, 21, 37

- (730) **UNIS - N spol. s r.o.**, Havlíčkova 447, Sedlčany, 26401, CZ
(740) Ing. Michal Jupa, patentový zástupce, Na Baních 1385, Praha 5, Zbraslav, 15600

(210) **O-592120**
(220) 18.03.2024
(320) 18.03.2024
(540)

 **DOGHOT**

Premium Psí Hotel

(593) Obrazová
(511) (18) obojky pro zvířata, vodítka, sedlářské výrobky, kožené popruhy, stroje pro zvířata, příkrývky pro zvířata, náhubky, oblečky pro domácí zvířata, pokrývky a deky na zvířata, zavazadla, tašky, brašny, batohy, cestovní tašky, sportovní tašky, vaky na krmivo, oblečky pro psy, čepice, mikiny, šály, kalhoty, bundy, svetry, vesty, kabáty, pláštěnky, trička, šaty a sukně, kalhoty, hárací kalhotky, plovací vesty, ponožky, pyžama, župany, obuv - vše pro psy, obojky, kširy, kabelky, tašky, batohy a zavazadla - vše pro psy, pásky, opasky a opaskové sedáky pro připoutání psů k lidem, sportovní oblečení pro psy a domácí zvířata, boty pro domácí zvířata, čepice pro domácí zvířata; (25) textilní výrobky, a to oděvy včetně sportovních oděvů a oděvů pro volný čas, oděvy pro chov a výcvik zvířat, obuv včetně sportovní obuvi; (43) hotely pro zvířata, hotely pro psy, penziony pro zvířata, penzion pro psy, služby zajišťující dočasné ubytování zvířat, přípravu potravy a nápojů pro zvířata, opatrování zvířat v penzionech a hotelech; (44) služby péče o vzhled a čistotu zvířat, služby péče o zdraví zvířat, poskytování informací zaměřené na péči o zvířata, poradenství vztahující se k péči o zvířata, provádění masáží pro zvířata, veterinární poradenské služby, poradenství a informace vztahující se k péči o zvířata, poradenství vztahující se ke krmení zvířat, služby v oblasti alternativní medicíny, ošetřovatelské a opatrovnické služby pro zvířata, poskytování informací v oblasti chovu zvířat.

Třídy výrobků a služeb:

18, 25, 43, 44

(591) Barevná
(730) **Vitesse, spol. s r. o.**, Na Pastvinách 663/8, Hradec Králové, Třebeš, 50008, CZ
(740) Ing. Jana Vanděliková, přihlašovatel, Petrská 1136/12, Praha 1, Nové Město, 11000

(210) **O-592123**
(220) 18.03.2024
(320) 18.03.2024
(540)

Musicast Petra Kocmana - V klobouku

(592) Slovní
(511) (9) podcasty, podcasty ke stažení, nahrané a nenahrané nosiče zvuku a obrazu, tj. audiokazety, videokazety, kompaktní disky, magnetofonové pásky, audiovizuální díla na nosičích, hudební díla na nosičích, zvukové knihy, elektronické nosiče dat, audionahrávky, digitální hudba ke stažení, videozáznamy, vinylové desky, nahrané CD disky, dlouhohrající desky (LP), digitální hudba (ke stažení z internetu), hudební nahrávky, audio a video záznamy, multimediální záznamy, nahráný obsah (počítačové programy, data a informace), paměťová zařízení a média; (25) oděvy, trička, trička s potiskem, trička s dlouhým rukávem, košile, kalhoty, šortky, šaty, kožené šaty, dámské šaty, bundy, pokrývky hlavy, čepice, kloboučky, klobouky, kšilty (pokrývky hlavy), šátky (oděvy), vesty, kožené vesty, pásky, kožené pásky; (35) reklamní a propagační činnost prostřednictvím jakéhokoli média prostřednictvím telefonní sítě, datové sítě nebo informační sítě, rozhlasová reklama, maloobchodní služby zaměřené na prodej oděvů a oděvních doplňků; (38) podcasting, přenos podcastů, streaming videomateriálu na internetu, vysílání video a audio programu prostřednictvím internetu, videovysílání, streaming audio a video materiálu na internetu; (41) produkce podcastů, tvorba (psaní) podcastů, poskytování zábavy prostřednictvím podcastů, tvorba (psaní) vzdělávacího obsahu pro podcasty, rozhlasová zábava, poskytování elektronických publikací online bez možnosti stažení, zábavní služby poskytované pomocí online streamů, služby vydavatelství, výchovná a zábavná činnost, organizace, příprava a pořádání soutěží, vydavatelská a nakladatelská činnost, produkce zvukových a video záznamu, publikování multimediálních materiálů online.

Třídy výrobků a služeb:

9, 25, 35, 38, 41
(730) **Kocman Petr**, Revoluční 252/28, Měšice, 25064, CZ
(740) barta.legal s.r.o., advokátní kancelář, JUDr. Jan Bárta, Kaprova 42/14, Praha 1, Staré Město, 11000

(210) **O-592127**
(220) 18.03.2024
(320) 18.03.2024
(540)



(593) Obrazová
(511) (37) stavební činnost - provádění staveb všeho druhu, včetně jejich změn, údržbových prací na nich a jejich odstraňování, stavby a opravy průmyslových a dopravních staveb, stavba a rekonstrukce silničních a železničních mostů, stavba a rekonstrukce železničních tratí, stavba a rekonstrukce silnic, stavba nástupišť, stavba, montáž a demontáž stavebních konstrukcí a stavebních prvků, stavebně-montážní služby, těžební/důlní služby, sanační práce, zednictví, pomocné stavební práce, malování, lakování, klempířství, instalace voda/plyn/elektro, opravy - zámečnictví a truhlářství, čistící a úklidové služby, servisní služby ve stavebnictví a průmyslu, montáž/instalace elektrických strojů a přístrojů, stavební dozor, opravy dopravních prostředků všeho druhu, zejména motorových vozidel a železničních souprav, servis dopravních prostředků - generální i běžné opravy a údržba, opravy stavebních strojů, opravy mechanizace pro traťové hospodářství, pronájem stavební techniky, poradenství a informace ve výstavbě; (39) dopravní činnost - doprava/přeprava zboží/osob, provozování dráhy a drážní dopravy, skladování, doručování, nakládání, vykládání a balení zboží, kurýrní služby, pronájem a provoz dopravních prostředků, skladů a parkovacích ploch, logistické dopravní služby, informace o dopravě/přepravě zboží/osob, poradenství a informace v dopravě, řízení a signalizace na dopravních pozemních komunikacích; (40) zpracování nekovových stavebních materiálů - betonu, cementu, šterku, kamene, cihel, písku, zpracování kovů, zpracování dřeva, zpracování plastů, zpracování skla, kovoobrábění, dřevoobrábění, finální povrchová úprava materiálů, frézování, broušení, leštění, drčení, děrování, vrtání, tisk, potisk materiálů, recyklace materiálů, poradenství a informace v oblasti zpracování stavebních materiálů, kovoobrábění a recyklace; (42) projektová a technicko-inženýrská činnost v oblasti stavebnictví a strojírenství, provádění měření, zkoušky materiálů, analýzy v oblasti stavebnictví a průmyslu, architektonická činnost, technologický vývoj a výzkum, služby statiků, kontrola kvality, geodetická činnost, revizní zkoušky strojů a přístrojů, laboratorní činnost, tvorba počítačového software - programování počítačů, tvorba počítačových a mobilních informačních systémů, pronájem software, zhotovování software všeho druhu na zakázku, počítačová grafika, počítačové projektování, simulace a modelace, průmyslový design, poradenství a informace v oblasti projektování, inženýringu, architektury, měření, programování a designu.

Třídy výrobků a služeb:

37, 39, 40, 42

(730) **SART-stavby a rekonstrukce a.s.**, Uničovská 2944/1b, Šumperk, 78701, CZ
(740) Ing. Jarmila Javoříková, patentový zástupce, Slunečná 4566, Zlín, 76005

(210) **O-592132**
(220) 18.03.2024
(320) 18.03.2024
(540)



(593) Obrazová

(511) (5) alkohol k dezinfekci, alkohol k léčebným účelům, antibakteriální, dezinfekční přípravky, antibakteriální spreje, antibakteriální ubrousky, antibakteriální vody na ruce, antimikrobiální přípravky na omývání obličejů, antiseptická vata, antiseptické masti, antiseptické mycí přípravky, antiseptické přípravky na ošetření ran, antiseptické přípravky pro péči o tělo, antiseptické spreje v podobě aerosolu k použití na pokožku, antiseptika, antivirové dezinfekční přípravky, čisticí ubrousky napuštěné dezinfekčními přípravky pro hygienické účely, dezinfekční látky k použití v domácnosti, dezinfekční přípravky, dezinfekční přípravky na lékařské nástroje a přístroje, dezinfekční přípravky na zubní přístroje a nástroje, dezinfekční přípravky pro hygienické účely, dezinfekční prostředky pro hygienické účely, dezinfekční ubrousky, léčivé mycí přípravky na ruce, mycí dezinfekčními přípravky (jiné než mýdlo), přípravky k dezinfekci rukou, přípravky na sterilizaci, antiseptické tekuté obvazy, bavlna pro lékařské účely, bezpolštářkové náplasti, chirurgické a lékařské obvazy, dezinfekční obvazy, dezinfekční tampony, elastické obvazy (bandáže), gáza, gázové kompresy, kinezio tejp, lepicí náplasti pro lékařské použití, lepicí obvazy, moleskin pro použití jako léčivý obvaz, náplasti, obinadla pro ošetření ran, obvazové materiály na rány, obvazy pro první pomoc; (10) kolenní podpěry, nositelní roboti pro pomoc při chůzi pro lékařské účely, pomocná zařízení upravená pro invalidy, pomůcky k chůzi pro lékařské účely, pomůcky pro umožnění pohyblivosti, chirurgické masky, chirurgické oděvy, chirurgické pláště, gumové rukavice k lékařskému použití, hygienické masky na ochranu před prachem pro lékařské účely, hygienické masky pro lékařské účely, jednorázové ochranné rukavice k lékařským účelům, ochranné čapky na vlasy používané zubními praktickými lékaři, ochranné dýchací masky vyrobené z netkaných materiálů pro chirurgické použití, ochranné štíty pro chirurgické použití, oděvy, pokrývky hlavy a obuv pro zdravotnické pracovníky a pacienty, bandáže na klouby, bandáže na kolena (podpůrné), bederní pásy, boty (ortopedické), akupresurní pantofle pro lékařské účely, břišní korzety, břišní kýlní pásy, chrániče na stomické otvory, dlahy na prsty, elastické bandáže, nikoli obvazy, galvanické pásy pro lékařské účely, hygienické roušky, kalibrované kompresní punčochové zboží, kinezio tape, kolenní chrániče v podobě výztuží (jiné než sportovní potřeby), kolenní dlahy pro lékařské účely, kompresní oděvy, kompresní ponožky pro léčebné nebo terapeutické účely, kompresní punčochy, kompresní rukávy na končetiny, korzety pro léčebné účely, kotníkové ortézy pro lékařské účely, lékařské ortézy, lékařské podpory a výztuže na tělo, oděvy, pokrývky hlavy a obuv, ortézy a podpěry pro lékařské účely, ortopedická fixační zařízení, ortopedická obuv, ortopedické bandáže, krční (cervikální) límce; (25) čepice, pánské, dámské a dětské oděvy, spodní prádlo (oděvy), punčochy a ponožky.

Třídy výrobků a služeb:
5, 10, 25

(730) **Dražní revize s.r.o.**, Místecká 1120/103, Ostrava, Vítkovice, 70300, CZ
(740) Mgr. Petr Bílý LL.M., advokát, Otýlie Beníšková 1664/14, Plzeň, Severní Předměstí, 30100

(210) **O-592137**
(220) 19.03.2024
(320) 19.03.2024
(540)



(593) Obrazová

(511) (41) akademie (vzdělávání), pořádání a vedení konferencí, pořádání a vedení kongresů, pořádání a vedení seminářů, pořádání školení a vzdělávacích zkoušek pro certifikační účely, poskytování informací v oblasti vzdělávání, praktický výcvik (předvádění), profesní rekvalifikace, předávání know-how (odborné vzdělávání), školení; (42) klinické studie, lékařský výzkum, vědecký výzkum; (44) lékařská vyšetření, lékařské analýzy pro diagnostické a léčebné účely poskytované lékařskými laboratořemi, lékařské služby, nemocnice, poskytování zařízení pro tělesnou rehabilitaci, zdravotní péče, zdravotní poradenství, zdravotnická střediska.

Třídy výrobků a služeb:

41, 42, 44

(591) Barevná
(730) **EPC Health Invest SE**, Radlická 608/2, Praha 5, Smíchov, 15000, CZ
(740) Mgr. Petr Mucha, advokát, Mgr. Petr Mucha, Štěpánská 540/7, Praha 2, Nové Město, 12000

(210) **O-592143**

(220) 19.03.2024

(320) 19.03.2024

(540)

Reformát

(592) Slovní

(511) (1) papírovina (papírenská drť); (16) tiskárenské výrobky, papírnické zboží a vzdělávací potřeby, papír, umělecký papír; (35) produktový marketing; (41) organizování workshopů a seminářů, pořádání odborných workshopů a výukových kurzů, pořádání a vedení workshopů za účelem vzdělávání, vedení workshopů (školení); (42) grafický design knižních obálek, počítačem podporovaný grafický design, průmyslový a grafický design, design a grafický design pro tvorbu webových stránek, design a grafický design pro tvorbu webových stránek na internetu, grafický design na sestavování webových stránek na internetu, platformy pro grafický design ve formě softwaru jako služby [SaaS], obalový design, služby architektonického designu související s výstavami.

Třídy výrobků a služeb:

1, 16, 35, 41, 42

(730) **Studio Divize & Reformát s.r.o.**, U studánky 241/29, Praha 7, Bubeneč, 17000, CZ

(210) **O-592144**
(220) 19.03.2024
(320) 19.03.2024
(540)



(593) Obrazová
(511) (35) merchandising; (41) školení v oblasti cateringu, konzultační služby v oblasti kuchařských soutěží, poradenství v oblasti organizování gastronomických soutěží, zábavní akce ve formě zážitkové gastronomie s divadelní inscenací, korespondenční kurzy vztahující se k vaření, vzdělávací kurzy, vedení vzdělávacích kurzů, vedení kurzů, seminářů a workshopů; (43) mobilní cateringové služby, zajišťování hromadného stravování (catering), pronájem cateringového zařízení, cateringové služby pro hotely, cateringové služby pro exteriér, catering (poskytování jídla a nápojů), organizace cateringu na narozeninových oslavách, catering - jídlo a nápoje pro bankety, catering - jídlo a nápoje pro instituce, cateringové služby zaměřené na zásobování jídlem, poradenství týkající se kuchařských receptů, gastronomické služby, služby osobního šéfkuchaře.

Třídy výrobků a služeb:
35, 41, 43

(730) **Dub Miloš**, Na Malovance 531/16, Praha 6, Střešovice, 16900, CZ
(740) **MACEK.LEGAL s.r.o.**, advokátní kancelář, Haštalská 1072/6, Praha 1, Staré Město, 11000

(210) **O-592148**
(220) 19.03.2024
(320) 19.03.2024
(540)

ROSÉNCO₂

(593) Obrazová
(511) (33) vína.
Třídy výrobků a služeb:
33

(591) Barevná
(730) **Plaček Jan Ing.**, č. p. 39, Moravské Bránice, 66464, CZ
(740) **Dobroslav Musil a partneři s.r.o.**, Zábrdovická 917/11b, Brno, Zábrdovice, 61500

(210) **O-592149**
(220) 19.03.2024
(320) 19.03.2024
(540)

POKUŠENÍ

(592) Slovní
(511) (33) vína.
Třídy výrobků a služeb:
33

(730) **Plaček Jan Ing.**, č. p. 39, Moravské Bránice, 66464, CZ
(740) **Dobroslav Musil a partneři s.r.o.**, Zábrdovická 917/11b, Brno, Zábrdovice, 61500

(210) **O-592151**
(220) 19.03.2024
(320) 19.03.2024
(540)



**Pražská plynárenská
Servis distribuce, a.s.**,
člen koncernu Pražská plynárenská, a.s.

(593) Obrazová
(511) (37) opravy systémů plynových rozvodů, instalace plynových a vodovodních potrubí, opravy a údržba plynových a elektrických zařízení, montáž plynovodů, instalatérství a instalace plynu a vody, instalace potrubních systémů pro rozvod plynů, nouzový servis přístrojů pro rozvod plynu, poradenské služby pro údržbu vodoinstalace, poradenské služby pro montáž vodoinstalace, poradenské služby týkající se oprav vodoinstalace, realizace inženýrských staveb, instalace ústředního topení, instalace, montáž, údržba a opravy topných, ventilačních a klimatizačních zařízení; (39) potrubní přeprava plynu, přeprava zemního plynu, dodávky plynu (distribuce), skladování plyných paliv, přeprava a distribuce zemního plynu a zkapalněného plynu, přeprava ropy nebo plynu potrubím, služby týkající se skladování plynu, služby týkající se distribuce plynu, distribuce zemního plynu z obnovitelných zdrojů, komunální služby pro rozvod zemního plynu, skladování, provoz skladů, zboží (skladování -); (42) inženýrské služby pro plynárenský průmysl, geofyzikální průzkum pro plynárenský průmysl, inženýrské práce, inženýrské služby, inženýrský průzkum, provádění inženýrských výzkumů, inženýrské a průmyslové projektování.

Třídy výrobků a služeb:
37, 39, 42

(591) Barevná
(730) **Pražská plynárenská Servis distribuce, a.s.**, U plynárny 1450/2a, Praha 4, Michle, 14000, CZ
(740) **Mgr. Petr Kuchař**, Na Pankráci 985/30a/404, Praha, 14000

(210) **O-592168**
(220) 20.03.2024
(320) 20.03.2024
(540)



(593) Obrazová
(511) (6) figurky (sošky) z obecných kovů, kovové identifikační náramky, sošky z obecných kovů, umělecká díla z bronzu, umělecké předměty z obecných kovů; (14) amulety [šperky], figurky z drahých kovů, klíčenky (dělené kroužky s ozdobou nebo jako přívěsek), náhrdelníky [šperky], náramky [šperky], náramky z vyšívaného textilu [šperky], náušnice, odznaky z drahých kovů, polodrahokamy, prsteny [šperky], přívěsky ke kroužkům na klíče, přívěsky [šperky], sošky z drahých kovů, šperky, umělecká díla z drahých kovů; (26) ozdobné přívěsky k mobilním telefonům, přívěsky, s výjimkou šperků a přívěsků na klíče.

Třídy výrobků a služeb:
6, 14, 26

(730) **Sajuri finance s.r.o.**, Braunerova 563/7, Praha 8, Libeň, 18000, CZ
(740) Mgr. Štěpán Ciprýn LL.M., advokát, Rumunská 1720/12, Praha 2, Nové Město, 12000

(210) **O-592172**
(220) 20.03.2024
(320) 20.03.2024
(540)



(593) Obrazová
(511) (1) chemické látky, chemické materiály a chemické přípravky, chemické látky k použití ve výrobě, chemické výrobky a materiály určené pro průmysl, průmyslové chemické látky, tekuté čisticí prostředky k použití ve výrobních procesech, čisticí prostředky pro výrobu a průmysl, kapaliny používané při čištění během výrobních procesů, odmašťovací přípravky pro použití ve výrobních procesech, chemické prostředky a činidla pro průmyslové čištění a odmašťování, včetně chemických odmašťovacích činidel pro použití ve výrobních procesech, chemická čisticí činidla k použití v průmyslových procesech, rozpouštědla k použití při čištění strojů během výrobních procesů a operací, průmyslová lepidla a tmely obsažené v této třídě, chemické antikoroziční přípravky, polyuretanová lepidla a pryskyřice, polymerové roztoky, polymerové disperze, pojiva pro výrobu, tmely, plniva a lepidla pro průmysl, těsnící tmely k použití v průmyslu, lepidla k použití ve strojírenském průmyslu, lepidla pro průmysl, průmyslová lepidla k použití v kovovýrobě, ochranné nátěry, kalící chemikálie k použití v kovovýrobě, tváření a odlévání kovů, chemické kapaliny na obrábění kovů, kovoobráběcí činidla s vyplachovacími vlastnostmi, emulgační přípravky pro průmyslové účely, chemické látky na tvrdé pájení, chemické přípravky použitelné při řezání, chemické látky k použití v metalurgii, tavidla ke svařování kovů, směsi na pokovování, směsi k použití při leptání, sloučeniny na tavení kovů, separační a protilepivé přípravky a látky, chemikálie a činidla na kalení oceli a kalení kovů,

prostředky a přípravky na kalení kovů, přípravky pro popouštění kovů, přípravky na uvolňování forem, prostředky pro žhání kovů, přípravky na úpravu kovů, přípravky na pájení, přípravky na leptání kovů, pájecí přípravky, prášky, pasty, masti, krémy a tavidla na čínidla k uvolňování forem, leptací chemikálie a činidla, závitorezná média, chemická aditiva do průmyslových maziv a olejů, chemické látky k použití jako chemické látky na snižování tření, chemické látky používané jako přísady do průmyslových mazacích tuků a olejů, chemické látky do maziv; (3) přípravky a prostředky k čištění a odmašťování, čisticí prostředky na automobily a vozidla, čisticí roztoky, tekutiny a spreje, chemické přípravky k čištění a odmašťování, kapaliny na odpady, mycí prostředky a gely, mýdla na čištění a mytí, mýdla a mycí gely, prostředky a přípravky pro osobní hygienu obsažené v této třídě, prací prostředky, chemické prací prostředky, protiskluzové tekutiny; (4) průmyslová maziva, mazadla, vosky, kapaliny, oleje a tuky v rámci této třídy, mazací tuky a oleje, maziva do strojů, maziva k použití při strojním řezání a obrábění kovů, maziva ve spreji, mechanické přísady do maziv, maziva k použití na dopravníky, maziva na elektrické kabely, mazací kapaliny, obráběcí emulze, biooleje a biomaziva pro průmysl, konzervační oleje, konzervační přípravky na kovy (oleje).

Třídy výrobků a služeb:
1, 3, 4

(730) **REMACHEM a.s.**, Partyzánská 4645/40, Prostějov, 79601, CZ
(740) Ing. Marie Smrčková, patentový zástupce, Velflíkova 1431/10, Praha 6, Dejvice, 16000

(210) **O-592175**
(220) 20.03.2024
(320) 20.03.2024
(540)

Foxentry

(592) Slovní
(511) (35) podpora prodeje jiných osob, pomoc při řízení obchodní činnosti, poskytování informací o obchodních kontaktech, sběr údajů do počítačových databází, sestavování katalogů informací pro obchodní či reklamní účely, služby zpracování dat, subdodavatelské služby (pomoc v obchodní činnosti), systematizace údajů do počítačových databází, vedení počítačové evidence, zprostředkování obchodních informací, vyhledávání údajů v počítačových souborech pro jiné osoby, marketing; (38) poskytování informací z oblasti telekomunikací, přenos digitálních souborů, přenos elektronické pošty; (42) analýza počítačových systémů, počítačové programování, počítačové programování pro zpracování dat, podpůrné služby v oblasti informačních technologií, poradenství v oblasti počítačového softwaru, poradenství v oblasti počítačových technologií, poskytování online počítačového softwaru bez možnosti stažení, poskytování služeb v oblasti ověřování uživatelů prostřednictvím technologií s jediným přihlášením k on-line softwarovým aplikacím, pronájem počítačového softwaru, tvorba počítačového softwaru, tvorba počítačových systémů, software jako služba (SaaS).

Třídy výrobků a služeb:
35, 38, 42

(730) **AVANTRO s.r.o.**, Thámova 137/16, Praha 8, Karlín, 18600, CZ
(740) Kropáček LEGAL, advokátní kancelář, s.r.o., Mgr. Pavel Kropáček, advokát, Pobřežní 667/78, Praha 8, Karlín, 18600

(210) **O-592203**
(220) 21.03.2024
(320) 21.03.2024
(540)

Okularium

(592) Slovní
(511) (9) oční optika všeho druhu zařazená do třídy 9, optometrické přístroje spadající do této třídy, optické výrobky, brýle a jejich příslušenství, čočky, brýlová skla, optické sklo, brýlové obroučky, okluzory, brýlové řetízky, brýle proti slunci, bezpečnostní brýle pro ochranu očí, pouzdra a držáky na brýle a oční optiku, náhradní díly a příslušenství k optickým výrobkům zahrnuté v této třídě, kontaktní čočky, pouzdra na kontaktní čočky, dalekohledy, mikroskopy a náhradní díly k nim v rámci této třídy, výrobky z optického skla, lupy, speciální optické zboží v rámci této třídy; (35) zprostředkovatelská a obstaravatelská činnost v oblasti obchodu s optickými výrobky a jejich příslušenstvím, maloobchod-velkoobchod, export-import, vše v souvislosti s výrobky uvedenými výše ve třídě 9, provozování e-shopu s výrobky uvedenými výše ve třídě 9, marketing, reklama, inzerce, propagace všemi druhy médií, vše v souvislosti s výrobky uvedenými výše ve třídě 9 a službami uvedenými níže ve třídě 44; (44)

lékařské a léčebné služby, zejména v oblasti očního lékařství (oftalmologie), refrakční zkoušky (lékařské služby), optické práce a služby oční optiky, měření zraku (optika), screening zraku, zprostředkovatelství optických služeb, činnost refrakčního centra, aplikace kontaktních čoček na základě odpovídajících vyšetření, veškeré služby oftalmologické, oftalmoskopické a optometrické, provozování zdravotních zařízení, poskytování lůžkové a ambulantní zdravotní péče, základní a specializovaná, diagnostická a léčebná péče, preventivní péče a lékárenská činnost, operace šedého zákalu, předpisy brýlí na základě refrakční zkoušky, refrakční oční operace, specializovaná oční vyšetření a předpisy brýlí, poskytování veškeré lázeňské péče, včetně preventivní, léčebné, rehabilitační a rekondiční péče, poskytování odborných zdravotnických služeb, masérské služby, psychologické poradenství a diagnostika, zprostředkovatelská a poradenská činnost v uvedených oblastech třídy 44.

Třídy výrobků a služeb:

9, 35, 44

(730) **Okularium s.r.o.**, Bezručova 465, Studénka, 74213, CZ

(740) Ing. Petr Soukup, patentový zástupce, tř. Svobody 43/39, Olomouc, 77900

(210) **O-592204**

(220) 21.03.2024

(320) 21.03.2024

(540)



(593) Obrazová

(511) (9) oční optika všeho druhu zařazená do třídy 9, optometrické přístroje spadající do této třídy, optické výrobky, brýle a jejich příslušenství, čočky, brýlová skla, optické sklo, brýlové obroučky, okluzory, brýlové řetízky, brýle proti slunci, bezpečnostní brýle pro ochranu očí, pouzdra a držáky na brýle a oční optiku, náhradní díly a příslušenství k optickým výrobkům zahrnuté v této třídě, kontaktní čočky, pouzdra na kontaktní čočky, dalekohledy, mikroskopy a náhradní díly k nim v rámci této třídy, výrobky z optického skla, lupy, speciální optické zboží v rámci této třídy; (35) zprostředkovatelská a obstaravatelská činnost v oblasti obchodu s optickými výrobky a jejich příslušenstvím, maloobchod-velkoobchod, export-import, vše v souvislosti s výrobky uvedenými výše ve třídě 9, provozování e-shopu s výrobky uvedenými výše ve třídě 9, marketing, reklama, inzerce, propagace všemi druhy médií, vše v souvislosti s výrobky uvedenými výše ve třídě 9 a službami uvedenými níže ve třídě 44; (44) lékařské a léčebné služby, zejména v oblasti očního lékařství (oftalmologie), refrakční zkoušky (lékařské služby), optické práce a služby oční optiky, měření zraku (optika), screening zraku, zprostředkovatelství optických služeb, činnost refrakčního centra, aplikace kontaktních čoček na základě odpovídajících vyšetření, veškeré služby oftalmologické, oftalmoskopické a optometrické, provozování zdravotních zařízení, poskytování lůžkové a ambulantní zdravotní péče, základní a specializovaná, diagnostická a léčebná péče, preventivní péče a lékárenská činnost, operace šedého zákalu, předpisy brýlí na základě refrakční zkoušky, refrakční oční operace, specializovaná oční vyšetření a předpisy brýlí, poskytování veškeré lázeňské péče, včetně preventivní, léčebné, rehabilitační a rekondiční péče, poskytování odborných zdravotnických služeb, masérské služby, psychologické poradenství a diagnostika, zprostředkovatelská a poradenská činnost v uvedených oblastech třídy 44.

Třídy výrobků a služeb:

9, 35, 44

(730) **Okularium s.r.o.**, Bezručova 465, Studénka, 74213, CZ

(740) Ing. Petr Soukup, patentový zástupce, tř. Svobody 43/39, Olomouc, 77900

(210) **O-592216**

(220) 21.03.2024

(320) 21.03.2024

(540)



(593) Obrazová

(511) (16) papír a lepenka, tiskárenské výrobky, potřeby pro vazbu knih, fotografie, kancelářské potřeby s výjimkou nábytku, lepidla pro kancelářské potřeby nebo pro domácnost, potřeby pro rýsování a kreslení a potřeby pro umělce, malířské štetce, instruktážní a výukové materiály, plastové archy, fólie a sáčky pro balení a obaly, tiskařské typy, štočky; (35) reklama, propagace, řízení, organizace a administrativa obchodní činnosti, kancelářské práce; (41) vzdělávání, školení, zábava, sportovní a kulturní činnosti.

Třídy výrobků a služeb:

16, 35, 41

(591) Barevná

(730) **Fotbalová asociace České republiky**, Atletická 2474/8, Praha 6, Břevnov, 16900, CZ

(210) **O-592218**

(220) 21.03.2024

(320) 21.03.2024

(540)



(593) Obrazová

(511) (39) provozování cestovní kanceláře a cestovní agentury v rámci této třídy (organizování cest a dopravy), organizování zájezdů, exkurzí, okružních výletů, průvodcovské činnosti a poskytování informací o dopravě, rezervace a zprostředkování dopravy, přeprava osob a nákladu, služby doprovázení turistů, činnost touroperátora (zájezdy, doprava), prodej jízdenek a místenek, nájem a pronájem dopravních prostředků, obstaravatelská a zprostředkovatelská činnost v oblasti výše uvedených služeb ve tř. 39; (41) nakladatelská a vydavatelská činnost, pořádání

sportovních, kulturních a vzdělávacích akcí, služby pro oddech a rekreaci, informace o možnostech rekreace, zábavy a rozptýlení, organizování symposií, konferencí, kongresů a kolokvií, klubové služby (výchovně - zábavné); (43) stravovací a ubytovací služby v rámci cestovního ruchu, provozování cestovní kanceláře (organizování ubytování a stravování), služby zajišťující stravování a nápoje, hostinská činnost, provoz restaurace, kavárny, vinárny, služby zajišťující dočasné ubytování.

Třídy výrobků a služeb:

39, 41, 43

(730) **CK Eva Šulcová, s.r.o.**, Veleslavínská 48/39, Praha 6, Veleslavín, 16200, CZ

(740) Ing. Michal Jupa, patentový zástupce, Na Baních 1385, Praha 5, Zbraslav, 15600

(210) **O-592221**

(220) 21.03.2024

(320) 21.03.2024

(540)

Audio Kolektiv

(592) Slovní

(511) (9) nahrané a nenahrané nosiče zvuku a obrazu, a to audiokazety, videokazety, kompaktní disky, magnetofonové pásky, audiovizuální díla na nosičích, hudební díla na nosičích, audio knihy a nahrávky, elektronické nosiče dat; (35) propagační činnost, reklama, zprostředkovávání reklamy a inzerce pro služby níže uvedené ve třídě 41, zprostředkovatelská činnost v oblasti mediálního průmyslu, a to zprostředkování reklamy, inzerce, reklamní a propagační činnosti prostřednictvím jakéhokoliv druhu média a ankety ke zjištění veřejného mínění, inzertní činnost; (41) vzdělávání, školení, kulturní činnosti, tvorba vzdělávacího obsahu pro podcasty, tvorba (psaní) podcastů, poskytování zábavy prostřednictvím podcastů, výroba podcastů a video pořadů, audio zábava, zábavní služby poskytované pomocí on-line streamů, služby nahrávacího a filmového studia, výchovná a zábavná činnost, organizace, příprava a pořádání workshopů, vzdělávacích kurzů, seminářů a školení, pořádání přednášek a konferencí, příprava vzdělávacích programů, poskytování on-line vzdělávacích programů a obsahu, organizace, příprava a pořádání soutěží, vydavatelská a nakladatelská činnost.

Třídy výrobků a služeb:

9, 35, 41

(730) **Voice Publishing s.r.o.**, Rybná 716/24, Praha 1, Staré Město, 11000, CZ

(740) Mgr. Kateřina Míková Špoulová, advokátka, Haštalská 760/27, Praha 1, Staré Město, 11000

(210) **O-592227**

(220) 21.03.2024

(320) 21.03.2024

(540)

Cube IT

(592) Slovní

(511) (9) software, software pro webové aplikace a servery, počítačové informační a komunikační systémy a informační technologie (hardware, software, datové sítě), počítačový software pro použití jako aplikační programové rozhraní (API), mobilní aplikace; (35) aktualizace a údržba dat v počítačových databázích, poskytování spotřebitelského a podnikatelského poradenství ve vztahu k software, maloobchodní a velkoobchodní služby v souvislosti s počítačovým softwarem, inzertní, reklamní a propagační činnost týkající se vývoje software a poskytování software jako služby (SaaS), správa počítačových databází, služby řízení dat; (42) vývoj a tvorba software, instalace, integrace a údržba počítačového software, integrace počítačových systémů a počítačových sítí, software jako služba (SaaS), pronájem software, správa serverů, správa služeb informačních technologií (ITSM), počítačové systémové analýzy, poradenství v oblasti informačních a telekomunikačních technologií, konzultační činnost pro využití software, cloud computing, služby poskytovatele cloud hostingů.

Třídy výrobků a služeb:

9, 35, 42

(730) **Cube IT s.r.o.**, Brňovská 80/19, Praha 5, Sobín, 15521, CZ

(740) Mgr. Tomáš Pauch, advokát, Sokolovská 695/115b, Praha 8, Karlín, 18600

(210) **O-592228**

(220) 21.03.2024

(320) 21.03.2024

(540)

CUBEE

(592) Slovní

(511) (9) elektronické řídicí systémy, kontrolní (řídicí) a optimalizační zařízení a nástroje regulující distribuci elektrické energie, zařízení na zpracování dat, solární moduly, jednotky řídicí procesy (elektrické), software pro řízení toku elektrické energie; (35) maloobchodní a velkoobchodní služby v souvislosti s počítačovým softwarem zaměřeným na řízení toku elektrické energie, inzertní, reklamní a propagační činnost pro software pro řízení toku elektrické energie a pro poskytování takového software jako služby (SaaS).

Třídy výrobků a služeb:

9, 35

(730) **Cube IT s.r.o.**, Brňovská 80/19, Praha 5, Sobín, 15521, CZ

(740) Mgr. Tomáš Pauch, advokát, Sokolovská 695/115b, Praha 8, Karlín, 18600

(210) **O-592230**

(220) 21.03.2024

(320) 21.03.2024

(540)



(593) Obrazová

(511) (37) opravy, údržba a servis motorových vozidel a jejich částí; (41) sportovní výuka, trénink a instruktáž; (42) grafický design.

Třídy výrobků a služeb:

37, 41, 42

(730) **Fuchs Petr**, Hlavní 657, Chodov, 35735, CZ

(210) **O-592231**

(220) 22.03.2024

(320) 22.03.2024

(540)



TOP
ČESKÁ
DOMÉNA

(593) Obrazová

(511) (9) kancelářská, výpočetní, reprografická a telekomunikační technika všeho druhu v rámci této třídy, informační technologie a systémy (software) na všech druzích elektronických nosičů, vybavení pro zpracování informací pro počítače, přístroje a stroje pro záznam, přenos a reprodukci zvuku nebo obrazu, počítačový hardware a software, zvláště pro přístup do systémů sítě internet, elektronické databáze a databázové produkty, informace a záznamy v elektronické podobě, informace a záznamy na nosiči (s výjimkou nosičů papírových ze třídy 16), informace, data, databáze a informační produkty na elektronických nosičích nebo i v elektronických, datových, informačních, počítačových a komunikačních sítích, související software a hardware, elektronické, datové, informační, komunikační nebo výpočetní

sítě, včetně jednotlivých součástí a náhradních dílů obsažených ve třídě 9, elektronická periodika a knihy ke stažení; (35) reklamní, inzertní, propagační činnost prostřednictvím jakéhokoliv média, prostřednictvím telefonní, datové, informační, elektronické, komunikační nebo počítačové sítě, poskytování informací a jiných informačních produktů komerčního nebo reklamního charakteru, komerční využití internetu v oblastech komerčních internetových médií a vyhledávacích služeb, on-line a off-line inzerce, prezentace výrobků, zboží, služeb a uživatelských subjektů na stránkách v počítačové síti internet (poskytování reklamního prostoru), systematizace informací do počítačových databází, marketing, průzkum trhu, obchodní administrativa, rozšiřování reklamy nebo inzerce, poskytování reklamního prostoru na síti pro sjednávání obchodních transakcí mezi třetími stranami při prodeji, nákupu a výměně zboží a služeb, pronájem míst na umístování inzerce nebo reklamy, služby řízení IT dat, zpracování, analýza a vyhodnocování obchodních dat počítačových databází, vše spadající do této třídy; (38) poskytování přístupu k webovým portálům, poskytování přístupu k datům prostřednictvím webových portálů, telekomunikační služby, služby v oblasti komunikační techniky spadající do této třídy, poskytování komunikačních služeb prostřednictvím celosvětové počítačové sítě internet, zprostředkování komunikace mezi třetími osobami pomocí sítě internet, provozování sítě LAN, provozování uzlu sítě internet; (41) poskytování zábavy prostřednictvím celosvětové počítačové sítě internet, služby v oblasti vzdělávání, zábavy a sportu, elektronické publikování (DPT), digitální zpracování obrazu, psaní textů (jiných než reklamních), zveřejňování textů (jiných než reklamních), vydávání textů (jiných než reklamních nebo náborových), nakladatelství a vydavatelství, ediční činnost, publikační činnost, nahrávání nosičů zvukových nebo obrazově zvukových, TV produkce, filmová produkce, tvorba a výroba televizních a audiovizuálních programů, agenturní činnost v oblasti kultury, zprostředkování pořádání akcí, školení, přednášek a konferencí v oblasti kultury, výchovy, zábavy a sportu, poskytování informací v oboru vydávání periodického tisku, služby reportérů (zpravodajství), zpravodajství (obrazové), turistické prohlídky s průvodcem (průvodcovské služby); (42) vývoj a tvorba softwaru, aplikačního programového vybavení, informačních systémů a řídicích systémů, služby v oblasti výpočetní techniky, a to v oblasti operačních systémů, tvorba internetových stránek, tvorba programů pro hromadné zpracování dat, konstrukce databází, aplikací a serverů, provozování jmenných serverů, strukturování a programování či jiné vytváření internetových či intranetových počítačových stránek a nástěnek (webpages a websites) a internetových či intranetových aplikací, včetně jejich instalace, zavádění, aktualizace a údržby, hostování (poskytování volného prostoru) pro internetové či intranetové počítačové stránky a nástěnky (webpages a websites) nebo hostování (poskytování volného prostoru) v rámci těchto stránek či nástěnek, hostování (poskytování volného prostoru) pro internetové či intranetové aplikace; (45) registrace doménových jmen, správa doménových jmen, poskytování informací z registru doménových jmen.

Třídy výrobků a služeb:
9, 35, 38, 41, 42, 45

- (591) Barevná
(730) **Rafaj Luděk Ing.**, Ke Skalce 106, Fryšták, Vítová, 76316, CZ

- (210) **O-592244**
(220) 22.03.2024
(320) 22.03.2024
(540)

V.A.P.K.

- (592) Slovní
(511) (6) kovové kouřovody, kovové komíny; (11) kouřovody, komínové kouřovody; (35) maloobchodní prodej výše uvedených výrobků ve třídách 6 a 11, velkoobchodní prodej výše uvedených výrobků ve třídách 6 a 11, internetový obchod s výrobky výše uvedenými ve třídách 6 a 11.

Třídy výrobků a služeb:
6, 11, 35

- (730) **TOPKOM s.r.o.**, č. p. 29, Radslavice, 68321, CZ
(740) Mgr. Simona Hejdová, advokátka, Cyrilská 508/7, Brno, Třmitá, 60200

- (210) **O-592251**
(220) 22.03.2024
(320) 22.03.2024
(540)

BROCK

- (593) Obrazová
(511) (6) svařovací a pájecí materiály; (7) elektrické svařovací přístroje, přístroje pro autogenní zpracování kovu, včetně příslušenství, jako redukční ventily, regulátory, zpětné ventily, svařovací soupravy, řezáky, nástavce, hořáky; (9) svářečské přilby; (11) přístroje a zařízení pro indukční ohřev.

Třídy výrobků a služeb:
6, 7, 9, 11

- (730) **CHOBOLA s.r.o.**, Řípská 1153/20a, Brno, Slatina, 62700, CZ
(740) Mgr. Simona Hejdová, advokátka, Cyrilská 508/7, Brno, Třmitá, 60200

- (210) **O-592252**
(220) 22.03.2024
(320) 22.03.2024
(540)

Happy Bed

- (592) Slovní
(511) (20) nábytek; (40) truhlářské práce (zakázková výroba).

Třídy výrobků a služeb:
20, 40

- (730) **ANVL s.r.o.**, Purkyňova 1948/18a, Říčany, 25101, CZ

- (210) **O-592255**
(220) 22.03.2024
(320) 22.03.2024
(540)

Oh Boy!

- (592) Slovní
(511) (25) obuv, oděvy, pokrývky hlavy, části oděvů, obuvi a pokrývek hlavy, opasky, šátky, šály, spodní prádlo, plavky; (26) příslušenství a doplňky oblečení (galanterie); (35) maloobchodní a velkoobchodní služby zaměřené na obuv, oděvy, pokrývky hlavy, oděvní a módní doplňky.

Třídy výrobků a služeb:
25, 26, 35

- (730) **Daytrading, s.r.o.**, Kloboučnická 1735/26, Praha 4, Nusle, 14000, CZ
(740) Rovala IP, Bc. Ondřej Ekrt LL.M., Jiráskova 434, Lenešice, 43923

- (210) **O-592261**
(220) 24.03.2024
(320) 24.03.2024
(540)

#born4event

- (592) Slovní
(511) (35) reklamní, marketingové a propagační služby; (41) rezervace vstupenek na vzdělávací, zábavní a sportovní aktivity a akce a související rezervací služby.

Třídy výrobků a služeb:
35, 41

- (730) **JIRÁSEK PETR**, Nad Týncem 1183/42, Plzeň, Doubravka, 31200, CZ

(210) **O-592275**
(220) 22.03.2024
(320) 22.03.2024
(540)

Performansion

(592) Slovní
(511) (12) adaptéry lišt stěračů vozidel, aerodynamické kryty na vozidla, aerodynamické příslušenství pro karoserie vozidel, automobilové stupačky, bezpečnostní sklo k instalaci do vozidel, boční chrániče na vozidla, boční dveře na vozidla, boční kryty jako konstrukční části vozidel, brzdová lanka na vozidla, brzdová obložení, brzdová obložení pro vozidla, brzdové bubny, brzdové bubny pro vozidla, brzdové čelisti, brzdové destičky do brzdových systémů vozidel, brzdové destičky pro vozidla, brzdové destičky vozidel, brzdové kotouče, brzdové kotouče pro vozidla, brzdové segmenty pro vozidla, brzdové systémy pro vozidla a jejich části, čalounění do vozidel, čalounění na sedadla vozidel, čalounění pro automobily, částečně přizpůsobené potahy na vozidla, části a příslušenství pozemních vozidel, části a příslušenství vodních dopravních prostředků, části karoserií na vozidla, části a příslušenství dopravních prostředků, nákladní vozidla, osobní motorová vozidla, obojživelná vozidla, pozemní vozidla a dopravní prostředky; (35) maloobchodní prodej vozidel, maloobchodní služby týkající se automobilových dílů, maloobchodní služby týkající se automobilového příslušenství; (37) instalace vozidlových simulátorů, obnova motorů a pohonů, které jsou opotřebované nebo poškozené, opravy, údržba a tankování vozidel, poradenské služby pro instalaci převodovek, poskytování informací vztahujících se k opravám nebo údržbě automobilů, instalace čelních skel automobilů, mytí motorových vozidel, poskytování informací vztahujících se k opravám nebo údržbě zařízení na mytí vozidel, opravy náprav pro vozidla; (39) informační, poradenské a rezervací služby v oblasti dopravy, parkování a uskladnění vozidel, parkoviště a uskladnění vozidel, kotviště, pronájem týkající se vozidel, přepravy a skladování, pronájem v souvislosti s dopravou a skladováním.

Třídy výrobků a služeb:
12, 35, 37, 39

(730) **Performansion Europe s.r.o.**, Na strži 1702/65, Praha 4, Nusle, 14000, CZ
(740) Svoboda Koubková advokáti s.r.o., JUDr. Václav Svoboda, Korunní 810/104, Praha 10, Vinohrady, 10100

(210) **O-592279**
(220) 25.03.2024
(320) 25.03.2024
(540)

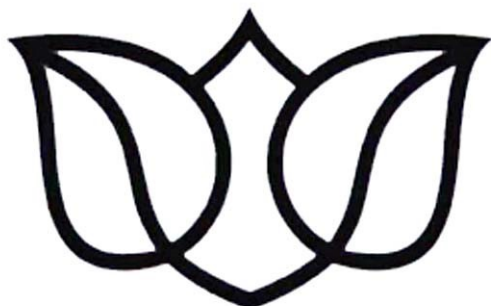

(593) Obrazová
(511) (9) obsah s možností stažení a nahraný obsah, multimediální záznamy; (16) brožury, publikace, propagační a informační materiály z papíru nebo lepenky, tiskárenské výrobky, papírnické zboží a vzdělávací potřeby, kancelářské potřeby (mimo nábytku); (35) reklamní, marketingové a propagační služby; (36) pojištění, finanční, peněžní a bankovní služby; (38) telekomunikační služby, přenos zvuku, obrazu, zpráv a informací, digitalizovaných dat, elektronická pošta, informační kanceláře (nikoliv obchodní), provozování informačních sítí, systémů a databází, zejména online, poskytování přístupu k databázím; (41) vzdělávací a osvětová činnost, vydávání a poskytování online elektronických publikací, knih a časopisů (bez možnosti stažení); (42) služby v oblasti it v rámci této třídy, vytváření a údržba webových stránek, tvorba informačních databází, poradenské a konzultační služby v oblasti it, tvorba počítačových systémů; (44) lékařské služby.

Třídy výrobků a služeb:

9, 16, 35, 36, 38, 41, 42, 44
(730) **Česká správa sociálního zabezpečení**, Křížová 1292/25, Praha 5, Smíchov, 15000, CZ

(210) **O-592295**
(220) 25.03.2024
(320) 25.03.2024
(540)

MEDELIX MANDLOVIČKA

produkt řemeslné výroby

(593) Obrazová
(511) (33) medovina; (35) reklama.
Třídy výrobků a služeb:
33, 35
(730) **Matebar s.r.o.**, Plickova 571/3, Praha 4, Háje, 14900, CZ
(740) Fialová advokátní kancelář, Petra Fialová, Vinohradská 1899/112, Praha 3, Vinohrady, 13000

(210) **O-592306**
(220) 25.03.2024
(320) 25.03.2024
(540)

SKYLEP

(592) Slovní
(511) (17) izolační pásy a izolační materiály; (19) nekovové materiály pro stavebnictví a rekonstrukci staveb; (35) nákup a prodej výrobků výše uvedených ve třídách 17 a 19.
Třídy výrobků a služeb:
17, 19, 35
(730) **Skymat CZ, s.r.o.**, K Vinici 1256, Pardubice, Zelené Předměstí, 53002, CZ

(210) **O-592307**
(220) 25.03.2024
(320) 25.03.2024
(540)

SKYBRIDGE

(592) Slovní
(511) (17) izolační pásy a izolační materiály; (19) nekovové materiály pro stavebnictví a rekonstrukci staveb; (35) nákup a prodej výrobků výše uvedených ve třídách 17 a 19.
Třídy výrobků a služeb:
17, 19, 35
(730) **Skymat CZ, s.r.o.**, K Vinici 1256, Pardubice, Zelené Předměstí, 53002, CZ

(210) **O-592308**
(220) 25.03.2024
(320) 25.03.2024
(540)

SKYBIT

(592) Slovní
(511) (17) izolační pásy a izolační materiály; (19) nekovové materiály pro stavebnictví a rekonstrukci staveb; (35) nákup a prodej výrobků výše uvedených ve třídách 17 a 19.
Třídy výrobků a služeb:
17, 19, 35
(730) **Skymat CZ, s.r.o.**, K Vinici 1256, Pardubice, Zelené Předměstí, 53002, CZ

(210) **O-592310**

(220) 25.03.2024

(320) 25.03.2024

(540) **ASG solutions - Posouváme Vaše podnikání do digitálního věku**

(592) Slovní

(511) (36) finanční poradenství, činnost finančních poradců, finanční marketing, finanční informace, finanční zprostředkování, finanční služby, správa finančních záležitostí, finanční služby pro firmy, firemní finanční služby a konzultace, finanční analýza; (41) školení, školení zaměstnanců, počítačové školení, organizování školení, pracovní orientované školení, školení podnikového managementu, školení v počítačovém programování, školení s využitím počítačů, poskytování online školení, školení v ovládní počítačových systémů, školení v oblasti počítačového vývoje, školení v souvislosti se softwarem, školení týkající se používání počítačů, školení v oblasti komunikačních technologií, školení v oblasti psaní počítačových programů, školení v oblasti designu softwarových systémů, školení zaměřené na navrhování počítačových programů, služby školení zaměstnanců v oblasti moderní kancelářské technologie; (42) vývoj softwaru, programování a implementace softwaru, vývoj počítačových sítí, vývoj počítačových programů, vývoj počítačových systémů, vývoj datových programů, analýza a vývoj produktů, design softwaru, navrhování softwaru, vývoj softwaru počítačové databáze, vývoj aplikací k počítačovým programům, vývoj programů pro zpracování dat, vývoj systémů na ukládání dat, vývoj počítačového hardwaru a softwaru, konzultace v oblasti vývoje výrobků, navrhování a vývoj programů počítačové databáze, navrhování počítačové databáze, vývoj a údržba softwaru počítačových databází, navrhování a vývoj počítačového softwaru pro logistiku, navrhování a vývoj systémů pro zpracování dat, navrhování a vývoj softwaru pro elektronické databáze, analýza a hodnocení v oblasti vývoje výrobků, poradenství v oblasti navrhování a vývoje softwaru, navrhování a vývoj počítačového softwaru pro správu databází, vývoj a testování výpočetních metod, algoritmů a softwaru, vývoj počítačového softwaru pro použití s programovatelnými kontrolními zařízeními, aktualizace a údržba počítačového softwaru a programů, monitorování počítačových systémů na dálku, počítačové analýzy, poskytování outsourcingových služeb v oblasti informačních technologií, správa serverů, údržba softwaru pro zpracování údajů, kontrola kvality v oblasti počítačového softwaru.

Třídy výrobků a služeb:

36, 41, 42

(730) **ASG Solutions SE**, Padlých hrdinů 135/27, Havířov, Životice, 73601, CZ

(740) Ing. Pavel Nádvořík s.r.o., Klínová 620/1, Ostrava, Hulváky, 70900

(210) **O-592311**

(220) 25.03.2024

(320) 25.03.2024

(540)



(593) Obrazová

(511) (19) altánky [konstrukce], ne kovové, modulární domy, nekovové, montované domy (soupravy), montované domy [sestavy] ze dřeva, prefabrikované domy (nekovové), přenosné domy (nekovové), zahradní domky z nekovových materiálů, domky vyrobené z nekovových materiálů pro uskladnění dřeva, domky vyrobené z nekovových materiálů sloužící

jako sauna, domky vyrobené z nekovových materiálů na nářadí, prefabrikované nekovové garáže, nekovové přístřešky, nekovové modulární přístřešky, nekovové prodejní stánky, dřevěné stavební prvky, dřevěné stavební desky, dřevěné stavební konstrukce, dřevěná zábradlí, dřevěné truhlářské výrobky k použití na stavbách, zpracované dřevo, dřevo jako polotovary; (37) stavba saun, výstavba domů ze dřeva, stavba montovaných domů, zakázková stavba domů, výstavba přístaveb domů, výstavba přístřešků a verand, výstavba dřevěných chat; (40) dřevo (zpracování -), dřevoobrábění, truhlářské služby [zakázková výroba dřevěných výrobků], ochranná úprava dřeva.

Třídy výrobků a služeb:

19, 37, 40

(591) Barevná

(730) **MŮJALTÁNOK, s. r. o.**, Trojičné námestie 181, Tvrdošín 027 44, SK

(740) PatentEnter s.r.o., Koliště 1965/13a, Brno, Čemá Pole, 60200

(210) **O-592312**

(220) 25.03.2024

(320) 25.03.2024

(540)



(593) Obrazová

(511) (14) šperky, náhrdelníky (šperky), dámské šperky, náramky (šperky), šperky v podobě korálků.

Třídy výrobků a služeb:

14

(730) **Momo Prague, s.r.o.**, Libeň 25, Libeň, 25241, CZ

(210) **O-592317**

(220) 25.03.2024

(320) 25.03.2024

(540)



(593) Obrazová

(511) (6) žaluzie kovové horizontální, zejména meziokenní, interiérové a speciální pro dvojité a trojitě zasklená okna, rolety kovové, zejména venkovní navíjecí s kovovými lamelami, navíjecí v kombinaci se sítí, ovládané ručně, elektricky i dálkově, vrata kovová, zejména hliníková navíjecí plná, prosklená či s průduchy, ovládaná elektricky, dálkově či s nouzovým ručním ovládním, mříže kovové bezpečnostní navíjecí, zejména hliníkové, ovládané ručně, elektricky či dálkově, markýzy kovové, zejména korbové, ramenové výsuvné balkónové clony, prostorové s ovládním ručním, elektrickým, dálkovým či automatickou regulací na slunce a vítr; (19) žaluzie horizontální plastové či dřevěné, zejména meziokenní, interiérové a speciální žaluzie pro dvojité a trojitě zasklená okna, žaluzie vertikální s plastovými lamelami, šikmé či obloukové interiérové žaluzie s ovládním ručním, elektrickým či dálkovým, rolety s plastovými lamelami, zejména venkovní navíjecí v kombinaci rolety se sítí, s ovládním ručním, elektrickým i dálkovým, dveře lamelové shmovací plastové plné nebo prosklené, s madlem, klikou i zámkem, stavební materiály nekovové, řezivo, nekovové polotovary pro stavební a truhlářskou výrobu, tesařské, stavebně truhlářské výrobky ze dřeva, jako např. okna včetně oken vikýřových a střešních, dveře, vrata, zárubně, rámy, lišty, portály, příčky, schodiště, podhledy, stropy a podlahy, stěnové a stropní obklady, dřevo polozpracované, jako jsou trámy, prkna, fošny, panely, sloupy, překližky,

parkety; (20) interiérové žaluzie, okenní rolety (vnitřní), zatemňovací rolety (vnitřní), vnitřní textilní rolety, nekovové zásuvkové kolejničky, kolejničky na záclony a závěsy, vnitřní lamelové žaluzie, interiérové žaluzie (navíjecí), horizontální okenní žaluzie, vnitřní žaluzie a rolety, nekovové garnýže, posuvné rozdělovací přepážky do místností (nábytek), záclonové tyče, tyče na závěsy, podpůrné záclonové tyče, držáky na záclonové tyče, plastové kladky pro rolety; (24) textilní vertikální žaluzie, zejména interiérové, šikmé a obloukové s ovládním ručním, elektrickým či dálkovým, sítě proti hmyzu do oken či dveří, pevné, odnímatelné či otevíratelné s magnetickým jištěním, rolety textilní interiérové, rolety do střešních oken, rolety ovládané pružinou, rolety ovládané kuličkovým řetízem; (35) organizování výstav (komerčních nebo reklamních), maloobchodní a velkoobchodní prodej (rolety, žaluzie, markýzy), maloobchodní a velkoobchodní služby v oblasti prodeje stínící techniky (rolety, žaluzie, markýzy), propagační marketing, internetový marketing, reklama, rozšiřování reklamních marketingových a propagačních materiálů, propagace, propagace a styk s veřejností; (37) servis, montáž, opravy a údržba pro shora uvedené výrobky a zařízení tříd 6, 19, 20 a 24; (40) výroba na zakázku předokenních rolet, sítí proti hmyzu, zámečnických výrobků, truhlíků, obalů na květináče, stínící techniky, květináčů, textilního exteriérového stínění i interiérového, baldachýnů, pergol, textilních plachet (látky), brán, vrat, plotů, sloupků upevňujících držáky – kovových, dřevěných konstrukcí; (42) výzkum, vývoj, návrhy a projekce výrobků a zařízení v oblasti strojírenství, zejména týkající se stínící techniky, tvorba software a programových vybavení pro stroje a zařízení, expertní, inženýrská a poradenská činnost v oblasti stínící techniky a souvisejících zařízení.

Třídy výrobků a služeb:

6, 19, 20, 24, 35, 37, 40, 42

(591) Barevná

(730) Čechura Adam, Majerova 2523/12, Plzeň, Jižní Předměstí, 30100, CZ

(740) Mgr. Petr Bílý LL.M., advokát, Otýlie Beníškové 1664/14, Plzeň, Severní Předměstí, 30100

(210) O-592318

(220) 25.03.2024

(320) 25.03.2024

(540)



(593) Obrazová

(511) (2) nátery; (35) maloobchodní a velkoobchodní prodej generátorů elektřiny, pamích generátorů, jejich částí a příslušenství, maloobchodní a velkoobchodní prodej přístrojů a nástrojů pro vedení, distribuci, přeměnu, akumulaci, regulaci a řízení elektrického proudu, maloobchodní a velkoobchodní prodej přístrojů a zařízení pro akumulaci a ukládání elektrické energie, přístrojů a zařízení pro řízení elektrického proudu, fotovoltaických zařízení pro výrobu elektřiny, jejich částí a příslušenství, maloobchodní a velkoobchodní prodej topných, ventilačních a klimatizačních zařízení a čisticích zařízení, sanitárních zařízení, zařízení pro rozvod vody a hygienických zařízení, elektrických tepelné akumulátorů, jejich částí a příslušenství, maloobchodní a velkoobchodní prodej izolačních a bariérových výrobků a materiálů, maloobchodní a velkoobchodní prodej nátěrů; (37) instalace a údržba fotovoltaických zařízení, instalace fotovoltaických článků a modulů, výstavba energetické infrastruktury, instalace, montáž, údržba a opravy topných, ventilačních a klimatizačních zařízení, aplikace nátěrů na budovy, instalace elektrických strojů a generátorů, instalace, montáž, údržba a opravy pískových úložišť.

Třídy výrobků a služeb:

2, 35, 37

(591) Barevná

(730) Watt plus s.r.o., Velehradská 1905, Staré Město, 68603, CZ

(740) Jindyne s.r.o., U Statku 77, Mnichovo Hradiště, Hněvousice, 29501

(210) O-592332

(220) 26.03.2024

(320) 26.03.2024

(540)



(593) Obrazová

(511) (11) čistírny odpadních vod; (37) provádění staveb včetně jejich změn, udržovacích prací na nich a jejich odstraňování.

Třídy výrobků a služeb:

11, 37

(591) Barevná

(730) TOP-reaktor, s.r.o., Okružní 445, Kolín V, 28002, CZ

(210) O-592346

(220) 26.03.2024

(320) 26.03.2024

(540)

selfium

(592) Slovní

(511) (5) farmaceutika, léčebné a veterinární výrobky, hygienické výrobky pro léčebné účely, dezinfekční a antiseptické přípravky, diagnostické přípravky a materiály, činidla a média pro léčebné a veterinární diagnostické účely, lékařská diagnostická činidla a vzorky na testování tělesných tekutin, diagnostické testovací proužky, indikátory pro lékařskou diagnostiku, reagentie (činidla) pro diagnostiku biomarkerů, reaktanty pro lékařskou nebo veterinární diagnózu; (9) přístroje a nástroje vědecké, výzkumné, námořní, geodetické, fotografické, filmové, audiovizuální, optické, přístroje pro vážení, měření, signalizaci, detekci, testování, kontrolu, záchranu a výukové přístroje a nástroje, přístroje a nástroje pro vedení, přepínání, přeměnu, akumulaci, regulaci nebo řízení elektrického proudu, přístroje a nástroje pro záznam, převod, reprodukci nebo zpracování zvuku, obrazu nebo dat, nahraná média a média s možností stažení, prázdné digitální nebo analogové záznamové a paměťové nosiče, počítače a počítačová periferní zařízení, informační technologie a audiovizuální, multimediální a fotografické přístroje, zařízení a příslušenství na zpracování dat, multifunkční elektronická zařízení pro zobrazování měřených informací, včetně informací o tělesných hodnotách, tepové frekvenci a dalších, počítačové programy, monitorovací počítačové programy, software, software umělé inteligence pro vyhledávání a zpracování dat, software umělé inteligence pro mapování, software umělé inteligence pro analýzy, software umělé inteligence pro oblast zdravotnictví, software pro integraci umělé inteligence a strojového učení v oblasti big data, počítačový software pro poskytovatele zdravotní péče a nemocnice k usnadnění řízení výkonu, obchodního plánování, finančního řízení, analýzy zdravotních údajů a dodržování předpisů, počítačový software pro lékařskou diagnostiku, počítačový software pro vzdálené monitorování, mapování a analýzu, počítačový software pro tvorbu prohledávacích databází, počítačový software pro záznam, přenos, ukládání a indexování dat a dokumentů, počítačové programy pro zpracování informací, počítačový software pro automatické ukládání dat, počítačový software pro použití v oblasti lékařského zobrazování a lékařské diagnostiky, jmenovitě software pro pořizování, vytváření, zpracování, analýzu a prohlížení lékařských obrazů, pro kvantifikaci, zpracování, prohlížení a analýzu výsledků lékařských

postupů, testů a studií, software pro přístup k databázím lékařských informací, včetně softwaru pro ukládání a vedení lékařských a zdravotních záznamů, počítačový hardware pro klinické zobrazovací přístroje, hardware pro počítačové ukládání a údržbu lékařských a zdravotních záznamů, nosiče dat všeho druhu spadající do třídy 9, zejména informační produkty, data a databáze na elektronických a optických nosičích, databanky, paměťová zařízení a média, nahrané informace převáděné přes internet, například automatizované informační systémy vnitřní a vnější multimediální aplikace, elektronické a datové sítě, včetně souvisejícího softwaru a hardwaru; (10) přístroje a nástroje chirurgické, lékařské, stomatologické a veterinární, analytické přístroje a zařízení pro lékařské účely, diagnostická zařízení k lékařským účelům, měřicí diagnostické přístroje pro lékařské účely, nástroje pro lékařskou a veterinární diagnostiku, testování a analýzy, lékařské nástroje a zařízení na záznam fyziologických dat, lékařské nástroje a zařízení na testování infekčních nemocí, lékařské testovací přístroje a soupravy, testovací přístroje pro diagnostické a léčebné účely, testovací nástroje pro lékařské diagnostické účely, lékařské zobrazovací přístroje, laboratorní zařízení pro lékařské použití, lékařské diagnostické nádoby na sliny a stěrové a výtěrové soupravy, nádoby na lékařské vzorky, nosiče vzorků (biologického i nebiologického původu) pro lékařské použití; (35) propagační činnost, reklama, řízení obchodní činnosti, organizace a administrativní obchodní činnosti, kancelářské práce, obchodní konzultace a poradenství pro zdravotnický průmysl, konzultace a poradenství při řízení obchodní činnosti, jmenovitě obchodní informace, obchodní prognózy, obchodní analýzy, webové analýzy a řízení výkonu obchodní činnosti, konzultace a poradenství při řízení obchodní činnosti v oboru produktivity, zisku, ziskovosti, tržní analýzy, marketingu, konzultační služby v oblasti podnikání, jmenovitě sběr dat, služby agregace, analýzy a hodnocení obchodních trhů a obchodních kritérií ve spojení s finančními operacemi ve zdravotnictví, analyzování a sestavování dat pro měření klinického výkonu pro obchodní prognózy a analýzy, služby řízení obchodních rizik, jmenovitě analýza segmentace rizik pro zdravotnický průmysl, sestavování statistiky, automatizované zpracování dat, služby v oblasti analýzy obchodních údajů a dat ve zdravotnictví, zpracování dat, sestavování, systematizace a péče o data a informace v počítačových databázích, služby v oblasti vyhledávání dat; (36) pojištění, finančnictví, peněžnictví, služby v oblasti nemovitostí, poradenství v oblasti bytových investic, pronájem nemovitostí, pronájem nájemních domů, pronajímání kanceláří, správa nemovitostí, realitní kancelář, správa firemních fondů, firemní půjčky, poradenství v oblasti firemních financí, konzultační služby vztahující se k firemním financím, služby finančních transakcí, finanční převody a transakce a platební služby, služby týkající se převodu a transakce investičních fondů, oceňování majetku, oceňování pojistných nároků, oceňování základního kapitálu, oceňování finančního majetku, oceňování duševního vlastnictví, oceňování a odhady (daňové), finanční a realitní oceňování, ekonomické a finanční poradenské služby, finanční poradenství zaměřené na nákup a prodej firem, finanční poradenství zaměřené na pronájem nemovitostí a majetku, služby realitní kanceláře pro prodej a pronájem firem, prodej podílových fondů, daňové poradenství (nikoliv účetnictví), služby úschovy cenosti; (38) počítačová komunikace, komunikace pomocí počítačových terminálů umístěných v počítačových sítích, přenos zpráv, přenos dat, telekomunikace, mobilní telekomunikační služby včetně provozování mobilní telekomunikační sítě, bezdrátového přenosu hlasu a dat, služby mobilního připojení k síti internet (včetně vysokorychlostního připojení a přenosu hlasové služby přes internetový protokol), peer-to-peer komunikace, služby instant messaging, osobní komunikační služby, služby elektronické pošty, sledování mobilních telefonů pomocí satelitních signálů a zjišťování polohy mobilních telefonů pomocí satelitních signálů, radio-paging, poskytování bezdrátového aplikačního protokolu (wap), včetně komunikačních služeb využívajících zabezpečeného komunikačního kanálu, služby hlasové pošty, služby videokonference, video telefonní služby, poskytování přístupu ke všem druhům datových a informačních sítí a internetu, přenos textových a multimediálních zpráv, poskytování telekomunikačního a komunikačního připojení k databázím, jmenovitě telekomunikační služby pro umožnění spotřebitelům stahovat digitální obsah prostřednictvím sítě a serveru do osobní databáze, provozování online komunikačních fór; (41) výchova, vzdělávání, zábava, sportovní a kulturní aktivity; (42) vědecké a technologické služby a související výzkum a projektování, průmyslová analýza, průmyslový výzkum a průmyslový design, kontrola kvality a služby ověřování, navrhování a vývoj počítačového hardwaru a softwaru, služby poskytovatele aplikačních služeb, jmenovitě hosting počítačových softwarových aplikací pro použití druhými pro obchodní plánování, monitorování, analýzy, webové analýzy, řízení a produktivitu, počítačové služby a služby informačních technologií, jmenovitě působení jako poskytovatel aplikačních služeb hostingem počítačového aplikačního softwaru pro tvorbu prohlídatelných databází

informací a dat ve zdravotnictví, procesně funkční analytika procesů a funkčních mechanismů v rámci zdravotnictví, poskytování softwaru pro vyhledávání a načítání informací z databází a počítačových sítí, konzultační služby informačních technologií pro použití v oboru zdravotnictví, získávání dat, návrh, vývoj, údržba a aktualizace počítačového softwaru pro zpracování dat, analýzy technických dat, počítačové programování pro zpracování dat a komunikační systémy, služby uchovávání dat, služby počítačového programování pro uchovávání dat, navrhování a vývoj počítačového softwaru pro čtení, přenos a organizování dat, analytika a zpracování dat prostřednictvím software umělé inteligence, výzkum v oboru umělé inteligence, poskytování počítačových programů umělé inteligence v datových sítích, platformy pro umělou inteligenci ve formě softwaru jako služby (SaaS), cloudové služby pro lékařské snímky a lékařskou diagnostiku, služby podpory lékařského zobrazovacího a lékařského diagnostického softwaru, vývoj a instalace lékařského zobrazovacího a lékařského diagnostického softwaru, software jako služba (SaaS) pro použití v oblasti lékařského zobrazování a lékařské diagnostiky, jmenovitě softwarové programy pro pořizování, vytváření, zpracování, analýzu a prohlížení lékařských obrazů, kvantifikaci, zpracování, prohlížení a analýzu výsledků lékařských postupů, testů a studií, pro přístup k databázím lékařských informací a výpočet dávek léků nebo záření, kromě softwaru pro ukládání a údržbu lékařských a zdravotních záznamů; (44) lékařské služby, veterinární služby, péče o hygienu a krásu osob a zvířat, lékařské diagnostické služby (testování a analýzy) a jejich zprostředkování, zdravotnické služby a jejich zprostředkování, lékařské laboratorní služby pro analýzu vzorků odebraných pacientům a jejich zprostředkování, optické zobrazování pro lékařské diagnostické použití, lékařské testování pro diagnostické nebo léčebné účely, lékařské analýzy pro diagnostické a léčebné účely poskytované lékařskými laboratorii.

Třídy výrobků a služeb:

5, 9, 10, 35, 36, 38, 41, 42, 44

(730) **EMPYREUM Information Technologies, spol. s r. o.**, K Velké skále 875/16, Praha 8, Troja, 18200, CZ

(210) **O-592350**

(220) 26.03.2024

(320) 26.03.2024

(540)

AKREES

(592) Slovní

(511) (35) maloobchodní prodej kuchyňských spotřebičů, maloobchodní prodej nábytku, maloobchodní prodej kuchyňského nábytku včetně kuchyňských linek; (37) instalace kuchyní, instalace nábytku, instalace elektrických spotřebičů, instalace spotřebičů na vaření, montáž kuchyňského zařízení, montáž kuchyňských skříněk, montáž nábytku na míru, truhlářské služby; (40) zakázková výroba nábytku, truhlářství (výroba na zakázku); (42) návrhy kuchyní, plánování a projektování kuchyní, odborné konzultační služby vztahující se k designu kuchyní na míru, navrhování nábytku, návrh zařízení interiéru.

Třídy výrobků a služeb:

35, 37, 40, 42

(730) **Akrees s.r.o.**, Moravni náměstí 1551, Uherské Hradiště, 68601, CZ

(740) **PatentEnter s.r.o.**, Koliště 1965/13a, Brno, Černá Pole, 60200

(210) **O-592357**
(220) 26.03.2024
(320) 26.03.2024
(540)



(593) Obrazová
(511) (29) mléko, sýry, máslo, jogurty a jiné mléčné výrobky.
Třídy výrobků a služeb:
29
(730) **OLMA, a.s.**, Pavelkova 597/18, Olomouc, Holice, 77900, CZ
(740) HSP & Partners advokátní kancelář s.r.o., JUDr. Lenka Příkazská, advokát, Vodičkova 710/31, Praha 1, Nové Město, 11000

(210) **O-592358**
(220) 26.03.2024
(320) 26.03.2024
(540)



(593) Obrazová
(511) (29) mléko, sýry, máslo, jogurty a jiné mléčné výrobky.
Třídy výrobků a služeb:
29
(730) **OLMA, a.s.**, Pavelkova 597/18, Olomouc, Holice, 77900, CZ
(740) HSP & Partners advokátní kancelář s.r.o., JUDr. Lenka Příkazská, advokát, Vodičkova 710/31, Praha 1, Nové Město, 11000

(210) **O-592364**
(220) 26.03.2024
(320) 26.03.2024
(540)

Touch Touch Massage

(592) Slovní
(511) (44) masáže.
Třídy výrobků a služeb:
44
(730) **ŠVÁSTOVÁ ALENA, DiS.**, Zborovská 2979/8a, Ostrava, Moravská Ostrava, 70200, CZ

(210) **O-592366**
(220) 27.03.2024
(320) 27.03.2024
(540)

Hlasem k srdci

(592) Slovní
(511) (9) veškeré nosiče informací v rozsahu třídy 9, a to především kompaktní a záznamové disky, CD disky, DVD a ostatní digitální záznamové nosiče nahrané i nenahrané, magnetické nosiče dat, audiovizuální díla na nosičích, audio a videokazety, filmy, gramofonové desky, počítačový software, počítačové programy a počítačové a softwarové aplikace bez ohledu na záznamová média nebo prostředky šíření, časopisy a jiné tiskoviny v elektronické podobě, audioknihy, filmy kreslené, filmy (obrazové a zvukově obrazové záznamy) na nosičích, včetně jejich obalů; (41) lektorská činnost a poradenská činnost v oblasti vzdělávání, organizování, pořádání, zprostředkování a vedení přednášek, seminářů, kurzů, školení, přednášek, konferencí, kongresů, symposií, kolokvií, vzdělávacích, výchovných, kulturních, zábavných, společenských a sportovních akcí, výstav pro kulturní a vzdělávací účely, kulturních a vzdělávacích přehlídek a veletrhů, výchova, vzdělávání, zábava, kulturní aktivity, živé vystoupení, psaní a vydávání textů s výjimkou reklamních, fotografování, umělecká činnost a kulturní tvorba, včetně veřejných vystoupení, dabing, organizování živých vystoupení, nahrávání nosičů zvukových nebo obrazových, agenturní činnost v oblasti kultury v rámci této třídy, tvorba a vydávání audiovizuálních děl, organizace a prezentace her a soutěží pro veřejnost, tvorba televizních pořadů, vydavatelská a nakladatelská činnost, publikační činnost (vydávání publikací, vydávání knih, vydávání elektronických publikací, audioknih, vydávání webových časopisů, publikování a vydávání tiskovin), poradenství ve výše uvedených službách v rámci této třídy, poskytování on-line elektronických publikací; (45) duchovní poradenství, duchovní služby, duchovní školení, duchovní vedení, informační a konzultační služby týkající se fyzického i psychického zdraví a pohody, jasnovidcecké poradenství, konzultace a poradenství v oboru osobních a pracovních vztahů, manželské poradenství, poskytování emocionální podpory rodinám i jednotlivcům, služby v oblasti manželského poradenství, poradenství týkající se duchovního vedení.
Třídy výrobků a služeb:
9, 41, 45
(730) **Kominová Veronika**, č. ev. 23, Petříkov, 25169, CZ
(740) Mgr. Jan Brauner LL.M., advokát, Cyrilská 508/7, Brno, Trnitá, 60200

(210) **O-592367**
(220) 27.03.2024
(320) 27.03.2024
(540)

FRAMIS

(593) Obrazová
(511) (16) grafické umělecké publikace, grafická znázornění, grafické reprodukce, tištěné vizuální materiály, tištěné propagační materiály, tištěné vzdělávací materiály, tištěné instruktážní materiály o telekomunikacích, tištěné umělecké reprodukce, fotografie (tištěné), tištěné školící materiály, tištěné programy, tištěné publikace, tištěné certifikáty, formuláře (tištěné), tištěné periodické publikace, tištěné odpovědní formuláře; (35) management obchodních projektů pro stavební projekty, řízení podnikatelských projektů, řízení obchodních projektů v oblasti stavebních projektů, management obchodních projektů, reklamní služby pro architektky, výroba vizuálních reklamních materiálů; (41) služby fotografa, fotografování, svatební fotografie, editování fotografií (redigování), pořizování svatebních fotografií pomocí dronu, fotografické kompozice pro třetí osoby; (42) příprava architektonických projektů, studie technických projektů, řízení architektonických projektů, plánování stavebních projektů, vývoj stavebních projektů, provádění technických projektových studií pro stavební projekty, provádění studií technických projektů, architektonický design pro urbanistické plánování, architektonický design, architektonické poradenství, průmyslový design (umělecký), architektonický design exteriérových dekorací, architektonický design interiérových dekorací,

příprava architektonických projektů, inženýrské a průmyslové projektování, komerční umělecký design, umělecký design, průmyslový a grafický design, poskytování informací v oblasti tvorby architektonického designu prostřednictvím internetových stránek, grafický design, počítačem podporovaný grafický design, grafické navrhování reklamních materiálů, návrh tištěných materiálů, návrhy grafických ilustrací, navrhování grafických softwarových systémů, grafické návrhy propagačních materiálů, grafický design na sestavování webových stránek na internetu, vizuální návrh, příprava designových parametrů na vizuální zobrazení.

Třídy výrobků a služeb:
16, 35, 41, 42

- (730) **Frams s.r.o.**, Libická 1918/6, Praha 3, Vinohrady, 13000, CZ
(740) artpatent, advokátní kancelář s.r.o., Dukelských hrdinů 976/12, Praha 7, Holešovice, 17000

(210) **O-592369**

(220) 27.03.2024
(320) 27.03.2024

(540) **MAMUT JE JEN JEDEN**

(592) Slovní

(511) (1) chemické výrobky určené pro průmysl a pro použití ve stavebnictví, lepidla, pojiva, tmely a silikony uvedené v této třídě, protipožární tmely a silikony, lepidla pro průmysl a stavebnictví, betonová pojiva a lepidla uvedená v této třídě; (16) kancelářská lepidla, lepidla pro papírenství nebo domácnost.

Třídy výrobků a služeb:
1, 16

- (730) **Den Braven Czech and Slovak a.s.**, č. p. 353, Úvalno, 79391, CZ
(740) Hák, Janeček & Švestka, Patentová a známková kancelář, Mgr. Jaroslav Švestka, U průhonu 827/5, Praha 7, Holešovice, 17000

(210) **O-592371**

(220) 27.03.2024
(320) 27.03.2024

(540) **SABAI Thai Massage Centers**

(592) Slovní

(511) (44) služby péče o hygienu a krásu, poskytování veřejných lázní pro osobní hygienu, masáže.

Třídy výrobků a služeb:
44

- (730) **Black Rose Spa a.s.**, Kaprova 42/14, Praha 1, Staré Město, 11000, CZ

(210) **O-592376**

(220) 27.03.2024
(320) 27.03.2024
(540)



V i n a ř i
z K o b y l í

(593) Obrazová

(511) (33) alkoholické nápoje (s výjimkou piva), víno; (41) služby v oblasti vzdělání, zábavy a sportu, organizace kulturních představení, pořádání (organizace) kulturních aktivit, organizace zábavních aktivit, plánování a organizace večírků (zábava), příprava a organizace akcí s ochutnávkou vína pro zábavní účely.

Třídy výrobků a služeb:
33, 41

- (730) **VINAŘI Z KOBYLÍ, spolek**, č. p. 200, Kobylí, 69110, CZ
(740) Mgr. Ivan Eric Poplštejn, advokát, Pellicova 23/8, Brno, Brno-město, 60200

(210) **O-592384**

(220) 27.03.2024
(320) 27.03.2024
(540)



(593) Obrazová

(511) (6) kovové kontejnery, kovové vyklápěcí kontejnery, kovové hákové kontejnery, kovové přepravní kontejnery, kovové sklopné kontejnery (nádoby) pro průmyslové účely, kovové kontejnery na odpad, jiné než na lékařské použití; (35) velkoobchod a maloobchod se stavebními materiály a surovinami, internetový velkoobchod a internetový maloobchod se stavebními materiály a surovinami, maloobchodní služby ve vztahu ke stavebním materiálům; (37) čištění odpadů a kanalizací, čištění kanalizačních potrubí, servis kanalizačních potrubí, údržba kanalizačních potrubí, čištění septiků, čerpání a čištění septiků, čerpání septikových nádrží, poradenství pro prevenci ucpání septiků, poskytování informací vztahujících se k čištění septiků, tlakové mytí, bagrování zeminy, podvodní bagrování, bagrování koryt řek, odstraňování sutí z budov (stavební služby); (39) převoz odpadních vod, služby likvidace odpadních vod (přeprava), odvoz odpadu (doprava), odvoz odpadu, přeprava odpadu na místa likvidace, přeprava odpadu, přeprava nebezpečného odpadu, likvidace odpadu (doprava), vyprazdňování (odstraňování) obsahu septikových nádrží, nakládání uhlí, přeprava stavebních materiálů, nákladní přeprava, přeprava nákladu, přeprava kontejnerů, doprava a přeprava; (42) služby v oblasti kontroly potrubí.

Třídy výrobků a služeb:
6, 35, 37, 39, 42

(591) Barevná

- (730) **SOLO INVEST s.r.o.**, č. p. 66, Vlastibořice, 46344, CZ
(740) MACEK.LEGAL s.r.o., advokátní kancelář, Haštalská 1072/6, Praha 1, Staré Město, 11000

(210) **O-592385**
(220) 27.03.2024
(320) 27.03.2024
(540)

CAR-BACK
online solutions

(593) Obrazová
(511) (35) poradenství v oblasti auditu, provozní audit, finanční audit, obchodní audit, dražba vozidel, poskytování programů pro zpětný odkup ojetých vozidel, jmenovitě úhrada kupní ceny vozidla v případě nepřesnosti nebo neúplnosti daných informací o minulosti motorového vozidla, administrativní služby pro správu vozových parků, velkoobchodní prodej vozidel, maloobchodní prodej vozidel, poskytování online tržiště pro kupující a prodávající zboží a služeb, služby posuzující obchodní rizika; (36) finanční oceňování, informační servis o pojištění, finanční odhady (stanovení finančního ratingu) pro vozidla, finanční odhady nákladů na obnovu ojetých vozů, informační, odhadní, oceňovací, srovnávací poradenské a nabídkové služby týkající se nákupu, prodeje a pronájmu vozidel, informační služby o finanční hodnotě vozidla (stanovení finančního hodnocení), pojišťovací služby týkající se vozidel, financování vozidel, finanční poradenství, poskytování záruk na vozidla, poskytování záruk na ojetá motorová pozemní vozidla, půjčky se zárukou na finanční krytí dohody o úvěru na motorová vozidla, vymáhání pohledávek, zpracování pohledávek, faktoring pohledávek, poradenské služby v oblasti pohledávek, poskytování informací týkající se odkupování pohledávek, služby na vymáhání a odkoupení pohledávek, služby k vyrovnání pohledávek ze zajištění, poradenství pro zákazníky týkající se organizování vymáhání pohledávek, finanční leasing, zabezpečení leasingu, leasingové služby, financování nákupu vozidel na leasing, finanční odborný posudek.

Třídy výrobků a služeb:
35, 36

(591) Barevná
(730) **CAR-BACK, spol. s r.o.**, Zelený pruh 95/97, Praha 4, Braník, 14000, CZ
(740) MACEK.LEGAL s.r.o., advokátní kancelář, Haštalská 1072/6, Praha 1, Staré Město, 11000

(210) **O-592386**
(220) 27.03.2024
(320) 27.03.2024
(540)

Archa

(593) Obrazová
(511) (9) elektronické nosiče, CD disky, DVD, blue-ray disky, audio a video kazety, software; (38) on-line vysílání, televizní a kabelové vysílání,

radiové vysílání, digitální vysílání, šíření audiovizuálních děl; (41) zábava, kulturní aktivity, pronájem zvukových nahrávacích zařízení, pronájem divadelních dekorací, živá představení, pronájem divadelních sálů, psaní scénářů, výroba divadelních a jiných kulturních představení, předprodej vstupenek, pronajímání osvětlovacích zařízení pro divadla nebo TV studia, pronájem audionahrávek, pořádání soutěží krásy, plánování a organizování večírků, koncertní činnost, organizování a vedení seminářů, činnost nahrávacích studií, taneční kurzy, dabing, divadelní představení, estrády, pronájem koncertních sálů a sálů, organizování plesů, půjčování audio zařízení, tvorba rozhlasových a televizních programů, skládání hudby, soutěže, umělecké módní agentury, výroba videofilmů, výuka, zábava, výkon kulturní činnosti, služby v oblasti vzdělávání, zábavy a sportu, služby v oblasti živých vystoupení, služby rezervace divadelních vstupenek, rezervace vstupenek a objednávkové služby pro divadelní představení, rezervace vstupenek na vzdělávací, zábavní a sportovní aktivity a akce a související rezervační služby, služby divadelní produkce, režie divadelních představení, divadelní představení, uvádění divadelních představení, umělecké vedení divadelních představení, divadelní představení hraná v místech k tomu určených, provozování loutkového divadla pro nejmenší diváky, výstavní činnost (výstavy pro kulturní a vzdělávací účely); (42) scénografie pro divadelní společnosti, návrhy divadelního osvětlení, konzultační činnost v oblasti návrhů scénografie pro divadelní společnosti, grafický design, návrhářství (oděvní), módní návrhářství, navrhování historických kostýmů pro tanec, divadlo a film, navrhování historických rekvizit a dekorací pro tanec, výzdoba interiérů a exteriérů, umělecký design, tvorba počítačových programů, tvorba databází, tvorba multimediálních dokumentů, prezentací, katalogů, počítačová animace a vizualizace, přenos dat nebo dokumentů z fyzických nosičů na elektronické nosiče, tvorba a správa webových stránek.

Třídy výrobků a služeb:
9, 38, 41, 42

(730) **Hrab Ondřej Ing.**, Nad Rokoskou 1377/30, Praha 8, Libeň, 18200, CZ
(740) Mgr. Petr Bílý LL.M., advokát, Otýlie Beníškové 1664/14, Plzeň, Severní Předměstí, 30100

(210) **O-592392**
(220) 28.03.2024
(320) 28.03.2024
(540)

CALSO

(593) Obrazová
(511) (42) software jako služba [SaaS], software (pronájem počítačového -), konzultační služby v oboru software jako služba (SaaS), poskytování dočasného použití online software bez možnosti stažení pro použití při vydávání a tištění, webhostingové služby a software jako služba a pronájem softwaru, služby softwaru jako služby [SaaS] zaměřené na software pro strojové učení, hluboké učení a hluboké neuronové sítě.

Třídy výrobků a služeb:
42

(730) **SONUS technology s.r.o.**, Březinova 82, Jaroměřice nad Rokytnou, 67551, CZ

(210) **O-592395**
(220) 28.03.2024
(320) 28.03.2024
(540)

Klídečka

(592) Slovní
(511) (24) textilie, deky pro domácí zvířata; (28) cvičební a sportovní potřeby pro zvířata; (41) výcvik zvířat.

Třídy výrobků a služeb:
24, 28, 41

(730) **Grešová Ivana**, Kladenská 505/83, Praha 6, Vokovice, 16000, CZ
(740) SB Legal, Mgr. Petra Šindelářová, V jámě 699/1, Praha 1, Nové Město, 11000

(210) **O-592396**

(220) 28.03.2024

(320) 28.03.2024

(540)



(593) Obrazová

(511) (35) cílené zasílání reklamních materiálů, cílený marketing, marketing, marketing prostřednictvím umístování výrobků (product placement) pro jiné osoby ve virtuálním prostředí, marketing v rámci vydávání softwaru, obchodní průzkum, obchodní zprostředkovatelské služby, online reklama v počítačové síti, podpora prodeje jiných osob, poradenské služby pro obchodní vedení, poradenství v oblasti řízení obchodní činnosti, pořádání a moderování komerčních akcí, poskytování informací o obchodních kontaktech, poskytování obchodních informací a rad pro spotřebitele ve výběru produktů a služeb, poskytování obchodních informací prostřednictvím webových stránek, provozování online tržiště pro kupující a prodejce výrobků a služeb, reklama, řízení obchodních projektů v oblasti stavebních projektů, sběr údajů do počítačových databází, sestavování katalogů informací pro obchodní či reklamní účely, sjednávání a uzavírání obchodních transakcí pro třetí strany, sjednávání obchodních smluv pro jiné osoby, služby odborníka na výkonnost podniku, šíření reklamních materiálů, venkovní reklama, vyhledávání obchodního partnerství, vyhledávání potenciálních zákazníků pro jiné osoby, vyhotovování hospodářských prognóz, zprostředkování obchodů v oblasti propojení možných soukromých investorů s podnikateli, kteří potřebují financování, zprostředkování obchodů vztahující se k propojování různých odborníků se zákazníky, zprostředkování propagace, zprostředkování reklamy; (36) dluhové poradenství, faktoring, financování, finanční analýza, finanční hodnocení nabídek k poptávkám (RFP), finanční hodnocení (pojištění, bankovníctví, nemovitosti), finanční poradenství, finanční řízení, finanční zúčtování/finanční klíring, hodnocení nákladů na opravy (finanční odhad), investování peněžních prostředků, kapitálové investice, makléřské služby, makléřství, jednatelství, obchodní makléřství, obchodování s akciemi a dluhopisy, obchodování s cennými papíry, oceňování nemovitostí, podílové fondy, pojištění-matematické služby, poradenství v oblasti pojištění, poskytování finančních informací, poskytování finančních informací prostřednictvím webových stránek, poskytování informací o pojištění, poskytování jistoty, pronájem bytů, pronájem kanceláří (nemovitosti), pronájem nemovitostí, pronájem sdílených kanceláří, příprava cenových nabídek cen pro účely odhadů nákladů, půjčky (financování), půjčky na splátky, půjčky se zástavou, realitní služby, služby agentury vymáhající pohledávky, služby kolektivního financování (crowdfunding), služby realitní kanceláře, služby týkající se průzkumu v oblasti financí, služby úvěrové kanceláře, správa bytového domu, správa finančních záležitostí, správa nemovitostí, uzavírání pojištění, výběr nájemného, zajištění, zajištění financování stavebních projektů, zprostředkování pojištění, zprostředkování v oblasti nemovitostí; (41) pořádání a moderování zábavních akcí, pořádání a vedení konferencí, pořádání a vedení kongresů, pořádání a vedení osobních vzdělávacích fór, pořádání a vedení seminářů, pořádání a vedení workshopů (školení), pořádání soutěží (vzdělávacích nebo zábavných), pořádání školení a vzdělávacích zkoušek pro certifikační účely, poskytování elektronických publikací online bez možnosti stažení, poskytování informací v oblasti vzdělávání, poskytování informací v oblasti zábavy, poskytování televizních programů bez možnosti stažení prostřednictvím přenosu videa na objednávku, poskytování videí online bez možnosti stažení, školení, vydávání knih.

Třídy výrobků a služeb:

35, 36, 41

(591) Barevná

(730) **Finte s.r.o.**, Pujmanové 1753/10a, Praha 4, Nusle, 14000, CZ

(740) Svoboda Koubková advokáti s.r.o., JUDr. Václav Svoboda, advokát, Korunní 810/104, Praha 10, Vinohrady, 10100

(210) **O-592403**

(220) 28.03.2024

(320) 28.03.2024

(540)

Kunratický Študák

(592) Slovní

(511) (16) papír, tiskoviny, fotografie, papírové etikety, papírové tácky, papírové obaly, karton; (21) sklenice, lahve, nádoby na nápoje, nádoby; (32) pivo všeho druhu, nealkoholické nápoje všeho druhu; (43) hostinská činnost, provoz stravovacích zařízení všeho druhu, catering, poskytování informací v oblasti pohostinství.

Třídy výrobků a služeb:

16, 21, 32, 43

(730) **Pivovar SPOJOVNA, a.s.**, U Kunratického lesa 1801, Praha 4, Kunratice, 14800, CZ

(740) Ing. Jarmila Javoříková, patentový zástupce, Slunečná 4566, Zlín, 76005

(210) **O-592404**

(220) 28.03.2024

(320) 28.03.2024

(540)

Sally O'Brien's

(592) Slovní

(511) (35) provozování velkoobchodů a maloobchodů s potravinami a alkoholickými nápoji, stánkový prodej potravin a alkoholických nápojů, online prodej potravin a alkoholických nápojů, pořádání výstav a trhů pro obchodní a propagační účely se zaměřením na potraviny a alkoholické nápoje; (43) restaurace, bar, výčep piva, služby zajišťující stravování a nápoje, cateringové služby, hostinská činnost, provozování bistra.

Třídy výrobků a služeb:

35, 43

(730) **Sally O' Briens s.r.o.**, č. p. 113, Štěpánovice, 66602, CZ

(740) Mgr. Tomáš Pauch, advokát, Sokolovská 695/115b, Praha 8, Karlín, 18600

(210) **O-592405**

(220) 28.03.2024

(320) 28.03.2024

(540)



(593) Obrazová

(511) (35) provozování velkoobchodů a maloobchodů s potravinami a alkoholickými nápoji, stánkový prodej potravin a alkoholických nápojů, online prodej potravin a alkoholických nápojů, pořádání výstav a trhů pro obchodní a propagační účely se zaměřením na potraviny a alkoholické nápoje; (43) restaurace, bar, výčep piva, služby zajišťující stravování a nápoje, cateringové služby, hostinská činnost, provozování bistra.

Třídy výrobků a služeb:

35, 43
(591) Barevná
(730) **Sally O' Briens s.r.o.**, č. p. 113, Štěpánovice, 66602, CZ
(740) Mgr. Tomáš Pauch, advokát, Sokolovská 695/115b, Praha 8, Karlín, 18600

(210) **O-592438**
(220) 31.03.2024
(320) 31.03.2024
(540)

(210) **O-592408**

(220) 28.03.2024
(320) 28.03.2024

(540)

JSK Investments

(592) Slovní
(511) (36) finanční, peněžní a bankovní služby, služby nemovitostní (realitní služby), finanční odhady, získávání finančních prostředků a finanční sponzorování.

Třídy výrobků a služeb:

36

(730) **JSK Investments s.r.o.**, Českomoravská 2408/1a, Praha 9, Libeň, 19000, CZ

(740) JUDr. Adam Gajdoš, advokát, Bozděchova 1840/7, Praha 5, Smíchov, 15000

(210) **O-592409**

(220) 28.03.2024
(320) 28.03.2024

(540)

Sharac

(592) Slovní
(511) (36) finanční, peněžní a bankovní služby, služby nemovitostní (realitní služby), získávání finančních prostředků a finanční sponzorování, finanční odhady; (37) stavebnictví a demolice staveb, údržba a opravy budov.

Třídy výrobků a služeb:

36, 37

(730) **JSK Investments s.r.o.**, Českomoravská 2408/1a, Praha 9, Libeň, 19000, CZ

(740) JUDr. Adam Gajdoš, advokát, Bozděchova 1840/7, Praha 5, Smíchov, 15000

(210) **O-592410**

(220) 28.03.2024
(320) 28.03.2024

(540)

Sharacc

(592) Slovní
(511) (36) finanční, peněžní a bankovní služby, služby nemovitostní (realitní služby), získávání finančních prostředků a finanční sponzorování, finanční odhady; (37) stavebnictví a demolice staveb, údržba a opravy budov.

Třídy výrobků a služeb:

36, 37

(730) **JSK Investments s.r.o.**, Českomoravská 2408/1a, Praha 9, Libeň, 19000, CZ

(740) JUDr. Adam Gajdoš, advokát, Bozděchova 1840/7, Praha 5, Smíchov, 15000



(593) Obrazová
(511) (16) tiskárenské výrobky, papírnické zboží a vzdělávací potřeby (s výjimkou přístrojů); (35) reklamní, marketingové a propagační služby; (41) výchova, služby v oblasti vzdělávání, zábavy a sportu.

Třídy výrobků a služeb:

16, 35, 41

(591) Barevná

(730) **Asociace regionálních značek, z.s.**, Zelená 182, Mukařov, 25162, CZ

(210) **O-592446**

(220) 02.04.2024
(320) 02.04.2024

(540)

Little Telepat

(592) Slovní
(511) (6) umělecká díla a ozdoby včetně soch, vyrobené převážně z nevzácných kovů, bronzové figurky, bysty z bronzu, kovové sochy, trofeje z běžných kovů, nástěnné dekorace z běžných kovů, sošky z běžných kovů, umělecké předměty z bronzu nebo z jiných než vzácných kovů, kovové nádoby; (16) papírnické zboží, tiskárenské výrobky, tištěné propagační materiály, prospekty, letáky, reklamní plakáty, plakáty, informační brožury, programy akcí a událostí, vstupenky, dárkové poukázky, samolepky, obtisky, kalendáře, poznámkové bloky, sešity na psaní nebo kreslení, diáře, brožury, obrazy, obrázky, grafické reprodukcce, grafické a ilustrované kresby, fotografie, tištěné fotografie, alba, karty v rámci třídy, pohlednice, poštovní známky, knihy, potřeby pro knižní vazby, časopisy, materiál pro umělce, štětce, plátna pro umělce, malířské soupravy pro umělce, psací potřeby a razítka, plastové obaly, kartonové obaly; (19) umělecká díla a ozdoby, včetně soch, vyrobené převážně z nekovových minerálních materiálů, jako kámen, bitumen nebo beton, nebo z jejich náhražek, betonové sochy, bysty z kamene, betonu nebo mramoru, dekorativní předměty z litého betonu, figurky (sošky) z kamene, betonu nebo mramoru, fresky, kamenné ornamenty, kamenné sochy, mramorové sochy, ozdoby vyrobené z kamene, sochařská díla z betonu nebo mramoru, sochy vyrobené z kamene, betonu nebo mramoru, umělecká díla z kamene, betonu nebo mramoru; (20) umělecká díla a ozdoby, včetně soch, vyrobené převážně ze dřeva, slámy, kostí, lastur, vosku, pryskyřice, plastů nebo sádry nebo z jejich náhražek, busty ze dřeva, vosku, sádry nebo umělých hmot, busty ze slonoviny, dekorace vyrobené ze dřeva, vosku, sádry nebo umělých hmot, dřevořezby, figurky (sošky) ze dřeva, vosku, sádry nebo plastu, lapače snů (dekorace), nástěnné dekorace z vosku, ze dřeva, sochařské práce ze sádry nebo umělé hmoty, sochy a sošky ze dřeva, vosku, sádry, plastu nebo slonoviny, trofeje ze dřeva, vosku, sádry nebo plastu, umělecké předměty ze dřeva, vosku, sádry nebo umělých hmot, včetně zvonkohry, rámy, obrazové rámy, zrcadla; (21) umělecká díla a ozdoby, včetně soch, vyrobené převážně z keramiky nebo ze skla nebo z jejich náhražek, busty z porcelánu, keramiky, kameniny, terakoty nebo skla, částečně opracované skleněné korálky, dekorace ze skla, z keramiky, z křišťálu, z porcelánu, dekorační láhve s písmem, dekorativní předměty z porcelánu, figurky (sošky) z porcelánu, keramiky, terakoty, kameniny nebo skla, křišťálové ozdoby, malované sklo, nádobí z porcelánu, ozdoby ze skla, porcelánové, keramické, kameninové, terakotové nebo skleněné výherní poháry, předměty umělecké z porcelánu, terakoty, nebo

skla, smaltované krabičky, sochy z porcelánu, keramiky, terakoty, kameniny nebo skla, umělecká díla z porcelánu, keramiky, majoliky, terakoty nebo skla; (25) oděvy, dámské oblečení, pánské oblečení, bundy, kabáty, vesty, větrovky, dětské oděvy, dětské spodní prádlo, domácí oděvy, kostýmy, obleky, saka, džíny a džínové oblečení, halenky, kalhoty, šortky, košile, polokošile, legíny, mikiny, oblečení pro volný čas, lněné oděvy, tělocvičné oděvy, teplákové soupravy, kašmírové oděvy, pletené oděvy, pulovry, roláky, šaty, sukně, tílka, trička, noční košile a pyžama, župany, ponožky, prádlo a spodní prádlo, plážové oděvy, koupací pláště, plavky, tuniky přes dámské plavky, obuv, kloboučnické zboží, čepice, pokrývky hlavy, rukavice, šály, šátky, čelenky, kravaty a šátky, manžety, oděvní výrobky z kůže, opasky a pásky k oděvům; (35) maloobchodní prodej zaměřený na plakáty, ilustrace, grafické návrhy, tištěné propagační materiály, textilní produkty, sochy, umělecká díla, předměty a ozdoby, elektronický obchod (on-line nakupování) a zprostředkování obchodu prostřednictvím komunikačních sítí (internetu) se zaměřením na plakáty, ilustrace, grafické návrhy, tištěné propagační materiály, textilní produkty, sochy, umělecká díla, předměty a ozdoby, merchandising, prezentace zboží a služeb, služby předvádění výrobků a vystavování zboží, příprava audiovizuálních prezentací pro reklamní použití, výroba zvukových záznamů k marketingovým účelům; (41) psaní a publikování textů s výjimkou reklamních textů, psaní blogu, vydávání publikací, elektronické publikování, organizování a příprava workshopů, organizování a vedení seminářů, eventů a konferencí, umělecké výstavy, umělecké výstavy využívající virtuální realitu, fotografování, úprava fotografií (redigování), obrazová a multimediální produkce a fotografie, výroba grafických filmových klipů, výroba audiovizuálních nahrávek, výroba audiovizuálních prezentací; (42) ilustrace (návrhy), služby v oblasti ilustrace (design), návrhy grafických ilustrací, navrhování – průmyslový design, průmyslový design (umělecký), grafický design, umělecký design, navrhování obalů, navrhování počítačové grafiky, grafické ilustrování pro třetí osoby, grafický design knižních obálek, návrh obchodních značek, návrh tištěných materiálů, návrh animací a speciálních efektů pro třetí osoby, vizuální návrhy.

Třídy výrobků a služeb:

6, 16, 19, 20, 21, 25, 35, 41, 42

(730) **Little Telepat s.r.o.**, Bártlova 47/27, Praha 9, Horní Počernice, 19300, CZ
(740) zaeRkované s.r.o., Vršovické náměstí 111/2, Praha 10, Vršovice, 10100

(210) **O-592448**

(220) 02.04.2024

(320) 02.04.2024

(540)

Telepatees

(592) Slovní

(511) (6) umělecká díla a ozdoby včetně soch, vyrobené převážně z nezácných kovů, bronzové figurky, bysty z bronzu, kovové sochy, trofeje z běžných kovů, nástěnné dekorace z běžných kovů, sošky z běžných kovů, umělecké předměty z bronzu nebo z jiných než vzácných kovů, kovové nádoby; (16) papírnické zboží, tiskárenské výrobky, tištěné propagační materiály, prospekty, letáky, reklamní plakáty, plakáty, informační brožury, programy akcí a událostí, vstupenky, dárkové poukázky, samolepky, obtisky, kalendáře, poznámkové bloky, sešity na psaní nebo kreslení, diáře, brožury, obrazy, obrázky, grafické reprodukce, grafické a ilustrované kresby, fotografie, tištěné fotografie, alba, karty v rámci třídy, pohlednice, poštovní známky, knihy, potřeby pro knižní vazby, časopisy, materiál pro umělce, štetce, plátna pro umělce, malířské soupravy pro umělce, psací potřeby a razítka, plastové obaly, kartonové obaly; (19) umělecká díla a ozdoby, včetně soch, vyrobené převážně z nekovových minerálních materiálů, jako kámen, bitumen nebo beton, nebo z jejich náhražek, betonové sochy, busty z kamene, betonu nebo mramoru, dekorativní předměty z litého betonu, figurky (sošky) z kamene, betonu nebo mramoru, fresky, kamenné ornamenty, kamenné sochy, mramorové sochy, ozdoby vyrobené z kamene, sochařská díla z betonu nebo mramoru, sochy vyrobené z kamene, betonu nebo mramoru, umělecká díla z kamene, betonu nebo mramoru; (20) umělecká díla a ozdoby, včetně soch, vyrobené převážně z dřeva, slámy, kostí, lastur, vosku, pryskyřice, plastů nebo sádry nebo z jejich náhražek, busty ze dřeva, vosku, sádry nebo umělých hmot, busty ze slonoviny, dekorace vyrobené ze dřeva, vosku, sádry nebo umělých hmot, dřevorezby, figurky (sošky) ze dřeva, vosku, sádry nebo plastu, lapače snů (dekorace), nástěnné dekorace z vosku, ze dřeva, sochařské práce ze sádry nebo umělé hmoty, sochy a sošky ze dřeva, vosku, sádry, plastu nebo slonoviny, trofeje ze dřeva, vosku, sádry nebo plastu, umělecké předměty ze dřeva, vosku, sádry nebo umělých hmot, včetně zvonkohry, rámy, obrazové rámy, zrcadla; (21) umělecká díla a ozdoby, včetně soch, vyrobené převážně z keramiky

nebo ze skla nebo z jejich náhražek, busty z porcelánu, keramiky, kameniny terakoty nebo skla, částečně opracované skleněné korálky, dekorace ze skla, z keramiky, z křišťálu, z porcelánu, dekorační láhve s pískem, dekorativní předměty z porcelánu, figurky (sošky) z porcelánu, keramiky, terakoty, kameniny nebo skla, křišťálové ozdoby, malované sklo, nádobí z porcelánu, ozdoby ze skla, porcelánové, keramické, kameninové, terakotové nebo skleněné výherní poháry, předměty umělecké z porcelánu, terakoty, nebo skla, smaltované krabičky, sochy z porcelánu, keramiky, terakoty, kameniny nebo skla, umělecká díla z porcelánu, keramiky, majoliky, terakoty nebo skla; (25) oděvy, dámské oblečení, pánské oblečení, bundy, kabáty, vesty, větrovky, dětské oděvy, dětské spodní prádlo, domácí oděvy, kostýmy, obleky, saka, džíny a džínové oblečení, halenky, kalhoty, šortky, košile, polokošile, legíny, mikiny, oblečení pro volný čas, lněné oděvy, tělocvičné oděvy, teplákové soupravy, kašmírové oděvy, pletené oděvy, pulovry, roláky, šaty, sukně, tílka, trička, noční košile a pyžama, župany, ponožky, prádlo a spodní prádlo, plážové oděvy, koupací pláště, plavky, tuniky přes dámské plavky, obuv, kloboučnické zboží, čepice, pokrývky hlavy, rukavice, šály, šátky, čelenky, kravaty a šátky, manžety, oděvní výrobky z kůže, opasky a pásky k oděvům; (35) maloobchodní prodej zaměřený na plakáty, ilustrace, grafické návrhy, tištěné propagační materiály, textilní produkty, sochy, umělecká díla, předměty a ozdoby, elektronický obchod (on-line nakupování) a zprostředkování obchodu prostřednictvím komunikačních sítí (internetu) se zaměřením na plakáty, ilustrace, grafické návrhy, tištěné propagační materiály, textilní produkty, sochy, umělecká díla, předměty a ozdoby, merchandising, prezentace zboží a služeb, služby předvádění výrobků a vystavování zboží, příprava audiovizuálních prezentací pro reklamní použití, výroba zvukových záznamů k marketingovým účelům; (41) psaní a publikování textů s výjimkou reklamních textů, psaní blogu, vydávání publikací, elektronické publikování, organizování a příprava workshopů, organizování a vedení seminářů, eventů a konferencí, umělecké výstavy, umělecké výstavy využívající virtuální realitu, fotografování, úprava fotografií (redigování), obrazová a multimediální produkce a fotografie, výroba grafických filmových klipů, výroba audiovizuálních nahrávek, výroba audiovizuálních prezentací; (42) ilustrace (návrhy), služby v oblasti ilustrace (design), návrhy grafických ilustrací, navrhování – průmyslový design, průmyslový design (umělecký), grafický design, umělecký design, navrhování obalů, navrhování počítačové grafiky, grafické ilustrování pro třetí osoby, grafický design knižních obálek, návrh obchodních značek, návrh tištěných materiálů, návrh animací a speciálních efektů pro třetí osoby, vizuální návrhy.

Třídy výrobků a služeb:

6, 16, 19, 20, 21, 25, 35, 41, 42

(730) **Little Telepat s.r.o.**, Bártlova 47/27, Praha 9, Horní Počernice, 19300, CZ
(740) zaeRkované s.r.o., Vršovické náměstí 111/2, Praha 10, Vršovice, 10100

(210) **O-592451**

(220) 01.04.2024

(320) 01.04.2024

(540)



(593) Obrazová

(511) (25) oděvy, obuv, pokrývky hlavy; (28) hry, hračky a výrobky určené ke hraní, zařízení na videohry v rámci třídy, cvičební a sportovní potřeby, vánoční ozdoby; (35) reklama, propagace, řízení, organizace a administrativa obchodní činnosti, kancelářské práce.

Třídy výrobků a služeb:

25, 28, 35

(591) Barevná

(730) **Prchalová Veronika**, 91, Kostelec u Křížků, 25168, CZ

(740) JUDr. Jaromír Štůsek LL.M., Ph.D., advokát, Jandova 185/6, Praha 9, Vysočany, 19000

(210) **O-592459**

(220) 02.04.2024

(320) 02.04.2024

(540)

LEMROLOGIE

(592) Slovní

(511) (9) elektronické knihy, elektronické knihy ke stažení, materiály pro vzdělávací kurzy ke stažení, podcasty, podcasty ke stažení; (41) koučink, kurzy osobního rozvoje, kurzy sebeuvědomění (školení), organizování kurzů, personální koučink, pořádání školicích kurzů zaměřených na osobní rozvoj, pořádání výukových kurzů zaměřených na sebeuvědomění, poskytování on-line obsahu bez možnosti stažení, poskytování on-line videí, bez možnosti stažení, poskytování on-line výukových programů, produkce podcastů, příprava a pořádání kurzů a seminářů zaměřených na sebeuvědomění, školení týkající se osobního rozvoje, tvorba (psaní) podcastů, vedení kurzů, vedení workshopů a seminářů v oblasti rozvoje osobnosti, vzdělávací kurzy, zajišťování on-line vzdělávacích kurzů.

Třídy výrobků a služeb:

9, 41

(730) **Popelka Jana**, č. p. 84, Dublovce, 26251, CZ

(740) **MACEK.LEGAL s.r.o.**, advokátní kancelář, Haštalská 1072/6, Praha 1, Staré Město, 11000

(210) **O-592460**

(220) 02.04.2024

(320) 02.04.2024

(540)



(593) Obrazová

(511) (21) vázy, skleněné vázy, květináče, skleněné květináče, porcelánové květináče; (31) květiny čerstvé a sušené.

Třídy výrobků a služeb:

21, 31

(730) **Bliss Flowers s.r.o.**, Bělehradská 858/23, Praha 2, Vinohrady, 12000, CZ

(210) **O-592463**

(220) 02.04.2024

(320) 02.04.2024

(540)



(593) Obrazová

(511) (9) digitální televize, televize, programy operačních systémů pro chytré televize, software pro telekomunikace, internetové servery, kinematografické filmy, nahrané filmy, exponované filmy, videoservery, kreslené filmy, servery souborů, počítačové servery, síťové servery, cloudové servery, počítačové síťové servery, servery počítačových databází, digitální audio servery, digitální video servery, programy operačních systémů pro chytré televize, aplikační software pro televize, přístroje pro přenos televizního vysílání, přístroje pro příjem televizního vysílání, multimediální aplikace, programové vybavení pro informační

technologie a pro komunikaci, technologická platforma (software) pro příjem a šíření rozhlasového a televizního vysílání, softwarové aplikace pro poskytování služeb rozhlasového a televizního vysílání prostřednictvím mobilních telefonů, tabletu a počítačů; (35) internetový marketing, marketing, reklama (příprava), reklama on-line, bannerová reklama, propagace a reklama, služby v oblasti inzerce prostřednictvím televize, rozhlasu, pošty, průzkum trhu za účelem sběru informací o divácích televize, televizní reklama, sjednávání předplatného na televizní kanál, průzkum sledovanosti rozhlasového a televizního vysílání, reklamní služby prostřednictvím textu na televizní obrazovce, produkce a distribuce rozhlasové a televizní reklamy, marketing, obchodní správa licencí k výrobkům a službám jiných osob, obchodní zprostředkovatelské služby, online inzerce v počítačové síti, podpora prodeje jiných osob, pronájem reklamního času v komunikačních médiích, propagace, reklama, výroba reklamních filmů, zprostředkování propagace, poradenské a konzultační služby v oblasti reklamy na Internetu, poskytování multimediálních informací k obchodním a reklamním účelům; (38) televizní vysílání, vysílání televize přes internet, pronájem zařízení pro televizní vysílání, audiovizuální přenosové služby, bezdrátový přenos a vysílání televizních programů, digitální přenos dat po internetu, informace o telekomunikacích, komunikace po síti optických vláken, poskytování komunikace prostřednictvím televize, poskytování telekomunikačních zařízení, pronájem telekomunikačního zařízení, přenos dat přes telekomunikace, přenos kabelové televize, přenos multimediálního obsahu prostřednictvím internetu, přenos videa na vyžádání, rozhlasové vysílání, sdělování informací prostřednictvím televize, služby televizního vysílání vztahující se k IPTV, služby vysílání audia a videa poskytované prostřednictvím internetu, streaming dat, služby vysílání kabelové televize, vysílání programů kabelové televize, provozování sítí kabelové televize, provozování systémů kabelové televize, sdělování informací prostřednictvím televize, vysílání programů přes internet, poskytování přístupu k IPTV, služby televizního vysílání vztahující se k IPTV, video vysílání, pomoc třetím osobám při poskytování komunikačních služeb kabelové televize, přenos digitálních dat prostřednictvím televize, televizní komunikační služby, televizní vysílání filmů, vysílání televizních programů, vysílání televizních pořadů prostřednictvím televizních služeb video na vyžádání a placených televizních služeb, šíření televizních programů přenášejících pomocí kabelů k televizním přijímačům, šíření televizních programů přenášejících pomocí mikrovln k televizním přijímačům, interaktivní televizní a rozhlasové vysílání, televizní vysílání pro mobilní telefony, video, audio a televizní streaming, vysílání rozhlasových programů, přenos rozhlasových nebo televizních programů, přenos interaktivních průvodců televizními programy, vysílání a přenos televizních pořadů, bezdrátový přenos a vysílání televizních programů, vysílání a přenos placených televizních pořadů, vysílání a přenos kabelových televizních pořadů, příjem televizních programů pro následný přenos předplatitelům, rozhlasové a televizní vysílání, rovněž přes kabelové sítě, poskytování přístupu k telekomunikačním kanálům ze služby televizního nakupování, vysílání televizních a rozhlasových pořadů přes kabelové nebo bezdrátové sítě, simultánní televizní vysílání prostřednictvím globálních komunikačních sítí, internetu a bezdrátových sítí, rozšiřování, zveřejňování a přenos informací prostřednictvím informačních a telekomunikačních prostředků a sítí, počítačový přenos obrazu a zvuku, komunikace a transakce v síti, šíření televizních a rozhlasových programů prostřednictvím internetového protokolu (poskytování telekomunikačního připojení), poskytování služeb elektronických komunikací (zejména přístupu ke službě Internet, telefonních služeb, včetně mobilních telefonních služeb, televizních služeb), pronájem telekomunikačních zařízení; (41) televizní zábava, poskytování filmů a televizních programů bez možnosti stažení prostřednictvím placené televize, poskytování videí online bez možnosti stažení, zábava prostřednictvím televize přes internetový protokol, zábava ve formě televize v mobilních telefonech, programy kabelové televize (plánování), vzdělávání poskytované prostřednictvím televize, projekce filmů, pronájem filmů, půjčování filmů, audio zábava, filmová zábava, zábava, pobavení, hudební zábava, poskytování filmů a televizních programů bez možnosti stažení prostřednictvím placené televize, zábava ve formě televize v mobilních telefonech, zábava prostřednictvím televize přes internetový protokol, zábavní služby poskytované prostřednictvím televize, hudební koncerty prostřednictvím televize, uvádění televizních programů, pronájem televizních programů, publikování televizních programů, produkce živých televizních programů, služby přehledu televizních pořadů, poskytování televizních zpravodajských pořadů, pronájem rozhlasových a televizních přijímačů, zábava prostřednictvím bezdrátového televizního vysílání, prodej vysílacích práv pro televizní programy, zábavní služby ve formě televizních programů, zábava ve formě televizních zpravodajských

show, poskytování filmů bez možnosti stažení a televizních programů prostřednictvím televizních placených kanálů, zábavní služby ve formě interaktivních televizních programů, služby poskytování multimediálních zábavních programů prostřednictvím televizních, širokopásmových, bezdrátových a on-line služeb; poskytování informací týkajících se zábavy prostřednictvím televizních, širokopásmových, bezdrátových a on-line služeb; (42) poskytování informací o počasí, správa serverů, služby v oblasti informačních technologií, systémů kabelové televize a optických vláken, navrhování a vývoj softwaru pro elektronické televizní programové průvodce, návrh, aktualizace a údržba programového vybavení, navrhování a vývoj software, programování internetových databázových systémů a internetových aplikací; (45) poskytování licencí k technologiím, udělování licencí vztahujících se ke kopírování programů kabelové televize, udělování licencí vztahujících se ke kopírování vysílaných televizních programů, poskytování licenčních práv k filmové, televizní a video produkci (právní služby), udělování licenčních práv týkajících se televizních, video a rozhlasových programů, produkce a formátů (právní služby).

Třídy výrobků a služeb:

9, 35, 38, 41, 42, 45

(591) Barevná

(730) **WMS s.r.o.**, Moskevská 14, Most, 43401, CZ

(740) FFK Legal, advokátní kancelář, s.r.o., JUDr. Bc. Martin Fejřárek LL.M., advokát, Josefa Lady 2106/1, Most, 43401

(210) **O-592468**

(220) 02.04.2024

(320) 02.04.2024

(540)

Veloceo

(592) Slovní

(511) (16) periodické a neperiodické publikace, knihy, učebnice a učební pomůcky, časopisy, brožury, fotografie, informační produkty na papírových nosičích, letáky, plakáty, data a databáze na papírových nosičích, tištěné manuály, reklamní, propagační, uživatelské, sešity, pera; (35) nábor zaměstnanců, zprostředkování zaměstnání, administrativní služby, marketing, pořádání veletrhů pro obchodní či reklamní účely, psaní životopisů pro jiné osoby, plánování schůzek, obchodní reklama a aktualizace reklamních materiálů, personální poradenství, průzkum trhu, daňová příznání, účetnictví, služba styku s veřejností, poradenství v oblasti řízení lidských zdrojů, nabídka práce, provozování náboru pracovních sil, služby v oblasti přijímání nových pracovních sil, vyhledávání zaměstnanců, poskytování informací o zaměstnání, služby v oblasti náboru zaměstnanců, pohovory za účelem náboru zaměstnanců, inzerce pro nábor zaměstnanců, služby agentury zabývající se náborem zaměstnanců, agentury pro zprostředkování práce a nábor zaměstnanců, testování pro výběr zaměstnanců, získávání míst pro stáže, pronájem reklamních prostor, poskytování informací pro obchodní účely, pomoc při řízení obchodní činnosti, sestavování a správa datových souborů, poskytování administrativních a sekretářských služeb, zprostředkovatelská služba v reklamě, propagaci a v obchodu, organizování veletrhů a výstav pro komerční účely, shromažďování, poskytování, třídění, překlady nebo jiné zpracovávání obchodních nebo podnikatelských informací týkajících se pracovních příležitostí, a to včetně vytváření, zpracovávání, třídění dat a vyhledávání v rámci databází, převod (konverze) dokumentů, dat či jiných údajů z fyzických médií na elektronická média, šíření propagačních informací, zejména systemizace informací do počítačových databází, zpracovávání specializovaných podnikových evidencí, nákup výrobků a služeb týkajících se zejména pracovních příležitostí a profesního růstu pro třetí osoby; (37) úklid, čištění a údržba interiérů, budov, provozních, obchodních, kulturních, společenských a sportovních prostor a areálů, chodníků a veřejných prostranství, včetně zahrad a parků a jiných pozemků, manipulační práce, odborné poradenství z oboru úklidové techniky, čištění a údržby; (38) telefonní a telekomunikační služby, provozování informačních sítí, systémů a databází, poradenské a konzultační služby v oboru informačních sítí a databází, komunikace a přenos dat týkajících se pracovních příležitostí a profesního růstu prostřednictvím veřejné nebo neveřejné telekomunikační sítě včetně internetu pomocí telefonů, mobilních telefonů, telefaxů, satelitů, počítačů či terminálů nebo jakýmkoliv jinými prostředky, včetně přenosu elektronické pošty a přenosu dat v reálném čase (přenos zvuku, obrazu, textu nebo jiných dat či informací) a poskytování a zprostředkovávání služeb s tím spojených včetně poskytování přístupu a připojení k těmto telekomunikačním sítím včetně internetu, provozování veřejné nebo neveřejné telekomunikační sítě, poskytování obsahu včetně šíření a zpřístupňování elektronických tiskovin, časopisů, periodik, knih a jiných dat prostřednictvím veřejné nebo neveřejné telekomunikační sítě

včetně internetu, shromažďování, zpracovávání a poskytování informačních služeb na internetu včetně provozování elektronických nástěnek, diskusních skupin a fór a poskytování přístupu k on-line informačním službám a databázím; (41) poradenství pro vzdělávací a školicí činnost, vzdělávací a školicí činnost pro právníky a obory příbuzné, služby obchodního vzdělávání, poradenství pro výše uvedené služby, dálkové studium, výchova, vzdělávání, informace o výchově a vzdělávání, korespondenční kurzy, koučink (školení), organizování a vedení kolokvií, organizování a vedení konferencí, organizování a vedení kongresů, organizování a vedení seminářů, organizování a vedení sympozií, organizování kulturních nebo vzdělávacích výstav, organizování soutěží (vzdělávacích nebo zábavních), pořádání a řízení pracovních setkání (školení), poskytování on-line elektronických publikací [bez možnosti stažení], praktický výcvik, profesní requalifikace, služby poskytované školami [vzdělávání], studium dálkové, školení, školení (pořádání a řízení), vyučování, školství, výcvik (instruktážní), výcvik (výchovný), vydávání elektronických knih a časopisů on-line, vydávání knih, výstavy (organizování kulturních nebo vzdělávacích), vyučování (instruktážní služby), vyučování (výchovné služby), vyučování (výuka), vzdělávací informace (poskytování), vzdělávání (výchovné služby), zkoušení, přezkoušení.

Třídy výrobků a služeb:

16, 35, 37, 38, 41

(730) **Veloceo s.r.o.**, Revoluční 763/15, Praha 1, Staré Město, 11000, CZ

(740) Mgr. Petr Bílý LL.M., advokát, Otýlie Beníškové 1664/14, Plzeň, Severní Předměstí, 30100

(210) **O-592472**

(220) 02.04.2024

(320) 02.04.2024

(540)

Doebikokota

(592) Slovní

(511) (35) propagační činnost, reklama, marketing, pomoc při řízení obchodní činnosti, merchandising, administrativní podpora a zpracování dat, obchodní konzultační a poradenské služby, obchodní management, řízení obchodní činnosti, řízení obchodní činnosti restaurací, maloobchodní a velkoobchodní služby v oblasti potravin a nápojů, obchodní asistence týkající se franchisingu, obchodně reklamní služby týkající se franchisingu, obchodní poradenství vztahující se k franchisingu, poradenství v oblasti obchodního managementu vztahující se k franchisingu; (39) doprava zboží a služeb koncovému zákazníkovi, kurýrní služby, rozvoz jídla a nápojů, zprostředkovatelská činnost v oblasti dopravy a přepravy; (43) restaurace, restaurační služby v oblasti rychlého občerstvení, podávání jídel a nápojů, hostinská činnost, catering, bistra, kavárny, služby sushi restaurací, zprostředkování v oblasti stravování.

Třídy výrobků a služeb:

35, 39, 43

(730) **Soyma Ivan**, Zborovská 1200/6, Praha 5, Smíchov, 15000, CZ

(740) artpatent, advokátní kancelář s.r.o., Dukelských hrdinů 976/12, Praha 7, Holešovice, 17000

(210) **O-592475**

(220) 02.04.2024

(320) 02.04.2024

(540)



(593) Obrazová

(511) (9) informační technologie a audiovizuální, multimediální a fotografické přístroje; (38) síťové telekomunikační služby; (42) služby v oblasti informačních technologií.

Třídy výrobků a služeb:

9, 38, 42
(591) Barevná
(730) **nullable group s.r.o.**, U libeňského pivovaru 1077/13, Praha 8, Libeň,
18000, CZ

(210) **O-592480**
(220) 03.04.2024
(320) 03.04.2024
(540)



(593) Obrazová
(511) (43) pronájem a půjčování vodních dýmek, služby barů s vodními dýmkami, bary, kavárny, bufety, restaurace, catering (poskytování jídla a nápojů), klubové služby (poskytování jídla a nápojů).

Třídy výrobků a služeb:
43

(730) **VIM Hookah s.r.o.**, Zborovská 1200/6, Praha 5, Smíchov, 15000, CZ
(740) artpatent, advokátní kancelář s.r.o., Dukelských hrdinů 976/12, Praha 7,
Holešovice, 17000

(210) **O-592483**
(220) 03.04.2024
(320) 03.04.2024
(540)

Happy Tea House

(592) Slovní
(511) (43) služby v oblasti pohostinství, služby v oblasti pohostinství (potraviny a nápoje), služby v oblasti pohostinství (ubytování).

Třídy výrobků a služeb:
43

(730) **HLAVÁČ MARTIN**, Veselská 380/78, Popůvky, 66441, CZ

(210) **O-592486**
(220) 03.04.2024
(320) 03.04.2024
(540)



(593) Obrazová
(511) (33) alkoholické nápoje (s výjimkou piv), alkoholové přípravy pro přípravu nápojů; (39) doprava, balení a skladování zboží, organizování cest; (41) vzdělávání, školení, zábava, sportovní a kulturní činnosti; (43) služby zajišťující stravování a nápoje, dočasné ubytování.

Třídy výrobků a služeb:
33, 39, 41, 43

(591) Barevná
(730) **Wine Office s.r.o.**, U Ladronky 1167/30, Praha 6, Břevnov, 16900, CZ
(740) Šafařík & partneři s.r.o., advokátní kancelář, JUDr. Jan Šafařík LL.M.,
advokát, Revoluční 1082/8, Praha 1, Nové Město, 11000

(210) **O-592488**
(220) 03.04.2024
(320) 03.04.2024
(540)



(593) Obrazová
(511) (29) zpracované ořechy, zpracované vlašské ořechy, zpracované kešu ořechy, zpracované pistácie, zpracované jedlé kaštiny, zpracované pekanové ořechy, zpracované piniové oříšky, zpracované para ořechy, zpracované lískové oříšky, zpracované arašidy, zpracované kaštiny, zpracované mandle, konzervované ovoce, mražené ovoce, sušené ovoce, vařené ovoce, ovocné rosoly, kompoty, arašidové máslo, brusinkové kompoty, zpracované datle, ovocné dřeně, dušené ovoce, džemy, sušené rozinky, ovocné chuťovky, jablečné kompoty, jogurty, konzumní kakaové máslo, kandované ovoce, sušený kokos, kokosové máslo, kondenzované slazené mléko, konzervy s ovocem, loupaná semena, loupaná slunečnicová semena, margarín, marmeláda, máslo, mléčné koktejly, mléčné nápoje (s vysokým obsahem mléka), ovoce naložené v alkoholu, plátky sušeného ovoce, přeslazené ovoce (naložené v cukru), kandované ovoce, smetana (kyselá smetana), smetana (mléčné výrobky), sójové mléko (náhražka mléka), zpracované skořepinové ovoce; (31) čerstvé ořechy, čerstvé vlašské ořechy, čerstvé kešu ořechy, čerstvé pistácie, čerstvé para ořechy, čerstvé pekanové ořechy, čerstvé piniové oříšky, čerstvé lískové oříšky, čerstvé jedlé kaštiny, čerstvé arašidy, čerstvé kokosové ořechy, mleté arašidy pro zvířata, jalovcové bobule (plody), čerstvé citrony, citrusové ovoce, cukrová třtina, angrešt (čerstvé), čerstvé kaštiny, čerstvé hrozny, konzumní kořeny, nečištěné kakaové boby, čerstvé kokosové ořechy, čerstvé kolové ořechy, mandle (ovoce), matoliny (výlisky z ovoce), čerstvé skořápkové ovoce, čerstvé ovoce, čerstvé pomeranče, čerstvá rebarbora, syrová a nezpracovaná

semena, nezpracovaný konzumní sezam, skořápky kokosových ořechů, skořápky kakaových ořechů, čerstvá dýně, arašídové výlisky pro zvířata, čerstvá zelenina, čerstvé brambory, nezpracovaný chmel a chmelové šišky, kopřiva, vinná réva (rostlina), vylisovaná cukrová třtina (surovina), čerstvé zahradní bylinky, živé vánoční stromky, nečištěné plody rohovníku (svatojánský chléb), čerstvý pórek; (35) externí administrativní řízení podniků, obchodní poradenství v oblasti franchisingu, maloobchodní a velkoobchodní služby se sladkými, oříškovými, čokoládovými, kakaovými, nugátovými a/nebo oříškovo-nugátovými pomazánkami pro lidi s alergií na lepek a/nebo laktózu pro lékařské účely a/nebo ne pro lékařské účely, maloobchodní a velkoobchodní služby se sladkými, oříškovými, čokoládovými, kakaovými, nugátovými a/nebo oříškovo-nugátovými pomazánkami, maloobchodní a velkoobchodní služby se zpracovanými a/nebo čerstvými (nezpracovanými) ořechy, oříšky, vlašskými ořechy, kešu, pistáciemi, jedlými kaštany, pekanovými ořechy, piniovými oříšky, para ořechy, lískovými oříšky, arašídami, kaštany a/nebo mandlemi, maloobchodní a velkoobchodní služby s konzervovaným ovocem, mraženým ovocem, sušeným ovocem, vařeným ovocem a/nebo čerstvým ovocem, maloobchodní a velkoobchodní služby s oplatkami, keksy, sušenkami, jemným pečivem, müsli, müsli tyčinkami, raw tyčinkami, koláči, zákusky, karamelkami, bombóny a sladkými pochutinami, marketing, kanceláře zabývající se dovozem a vývozem, telemarketingové služby, obchodní správa licencí výrobků a služeb (pro třetí osoby), zásobovací služby pro třetí osoby (nákup zboží a služeb pro jiné podniky), vyhledávání informací v počítačových souborech (pro třetí osoby), aranžování výkladů, administrativní zpracování obchodních objednávek, sběr údajů do počítačových databází, systematizace údajů do počítačových databází, obchodní zprostředkování služeb uvedených ve třídě 35 tohoto seznamu.

Třídy výrobků a služeb:

29, 31, 35

- (730) **Mňamka s.r.o.**, č. p. 201, Žeravice, 69647, CZ
(740) Mgr. Ing. Hana Holasová, patentová zástupkyně, Křížová 105/4, Brno, Staré Brno, 60300

(210) **O-592491**

(220) 03.04.2024
(320) 03.04.2024
(540)



(593) Obrazová

(511) (35) cílené zaslání reklamních materiálů, cílený marketing, marketing, pomoc při řízení obchodní činnosti, pořádání a vedení komerčních akcí, pořádání veletrhů, pořádání expozic pro reklamní účely, pořádání expozic pro obchodní účely, PPC reklama, prezentace výrobků v komunikačních médiích pro účely maloobchodu, profilování spotřebitelů na komerční nebo marketingové aktivity, propagace, propagace výrobků a služeb prostřednictvím sponzorování sportovních akcí, propagace výrobků prostřednictvím influencerů, provozování online trhu pro kupující a prodejce výrobků a služeb, předvádění zboží, marketing prostřednictvím umístění výrobků pro třetí osoby ve virtuálních prostředích, podpora prodeje pro třetí osoby, reklama, rozhlasová reklama, televizní reklama, venkovní reklama, řízení obchodní činnosti sportovců, řízení obchodní činnosti výkonných umělců, šíření reklamních materiálů, telemarketing,

vydávání reklamních textů, vyhledávání sponzorů, vyhledávání partnerství v oblasti obchodní činnosti, vyhledávání potenciálních zákazníků pro druhé; (41) dabing, filmové projekce, filmová distribuce, divadelní představení, koučink [školení], kulturní, vzdělávací nebo zábavní služby poskytované uměleckými galeriemi, organizování zábavních akcí, pořádání sportovních akcí, pořádání seminářů, organizování workshopů, pořádání soutěží, poskytování filmů bez možnosti stažení prostřednictvím přenosu videa na objednávku, poskytování komiksů a obrázkových příběhů (online nestahovatelných), poskytování televizních programů bez možnosti stažení prostřednictvím přenosu videa na objednávku, poskytování videí online bez možnosti stažení, předprodej vstupenek [zábava], předvádění varietních představení, předvádění živých vystoupení, školení, tvorba [psaní] podcastů, výroba rozhlasových a televizních programů, zábava.

Třídy výrobků a služeb:

35, 41

- (730) **Petrál Michal**, Raichlova 2610/11, Praha 5, Stodůlky, 15500, CZ
(740) Mgr. Eva Suchomelová, advokát, Durychova 101/66, Praha 4, Lhotka, 14200

(210) **O-592509**

(220) 04.04.2024
(320) 04.04.2024
(540)

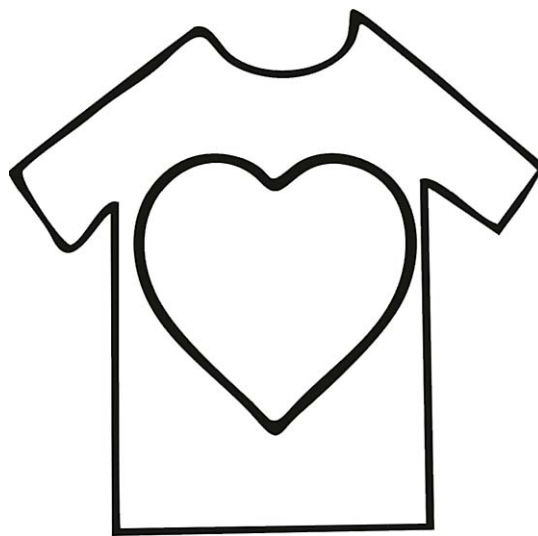

(593) Obrazová

(511) (36) charitativní sbírky; (39) charitativní služby, jmenovitě distribuce oblečení, charitativní služby, jmenovitě distribuce příkrývek; (45) poskytování obuvi osobám v nouzi [charitativní služby].

Třídy výrobků a služeb:

36, 39, 45

- (730) **Prčík Miroslav**, Sokolská 1320/37, Znojmo, 66902, CZ
(740) Mgr. Hubert Müller, advokát, Vídeňská třída 896/5, Znojmo, 66902

(210) **O-592511**

(220) 04.04.2024
(320) 04.04.2024
(540)

ELEMENTZ LEGAL

(592) Slovní

(511) (35) služby v oblasti analýzy obchodních údajů; (41) organizování a řízení vzdělávacích seminářů; (45) advokátní služby, advokátní a právní služby, arbitrážní služby, audit v oblasti dodržování právních předpisů, duševní vlastnictví (licence -), konzultace vztahující se k právním hlediskům franšizingu, odborné právní konzultace vztahující se k franšizingu, mediace (smírné řešení sporů), arbitráže, mediace a zprostředkovatelské služby v oblasti řešení sporů.

Třídy výrobků a služeb:

35, 41, 45

- (730) **Halada Martin JUDr., LL.B.**, Na stezce 1328/7, Praha 10, Vršovice, 10000, CZ

(210) **O-592533**
(220) 05.04.2024
(320) 05.04.2024
(540)

Fabreo

(593) Obrazová
(511) (6) prefabrikované kovové stavby, modulární kovové konstrukce, modulární přenosné stavební konstrukce (kovové), modulární stavební jednotky (kovové), montované domy kovové, montované domy [soupravy] kovové, prefabrikované kovové garáže; (37) stavebnictví a demolice staveb.
Třídy výrobků a služeb:
6, 37
(591) Barevná
(730) **C KAPITAL INWEST a.s.**, Drnovská č. ev. 14, Praha 6, Ruzyně, 16100, CZ

(210) **O-592535**
(220) 05.04.2024
(320) 05.04.2024
(540)

Animalin

(592) Slovní
(511) (1) chemické přísady pro použití při výrobě kosmetiky, chemické látky pro použití v průmyslu a vědě, biologické přípravky pro použití v průmyslu a vědě; (5) farmaceutika, léčebné a veterinární přípravky, hygienické přípravky pro zdravotnické účely, dietetické potraviny a přípravky upravené pro léčebné a veterinární účely, potravinové doplňky pro lidskou spotřebu a zvířata, náplasti, obvazové materiály a krytí, dezinfekční přípravky; (44) lékařské služby, veterinární služby, péče o hygienu a krásu osob a zvířat, farmaceutické poradenství.
Třídy výrobků a služeb:
1, 5, 44
(730) **Algae Farm s.r.o.**, Hájecká 707, Příbram, Příbram II, 26101, CZ

(210) **O-592544**
(220) 05.04.2024
(320) 05.04.2024
(540)

DELI.limited

(593) Obrazová
(511) (30) čaj; (33) alkoholické nápoje (s výjimkou piva), medovina, víno; (43) čajovny.
Třídy výrobků a služeb:
30, 33, 43
(730) **ŠULC VLADIMÍR Ing., Ph.D.**, Rybníček 58, Brada-Rybníček, 50601, CZ

(210) **O-592545**
(220) 05.04.2024
(320) 05.04.2024
(540)

Simply SPECIAL MEAD

(593) Obrazová
(511) (30) čaj; (33) alkoholické nápoje (s výjimkou piva), medovina, víno; (43) čajovny.
Třídy výrobků a služeb:
30, 33, 43
(730) **ŠULC VLADIMÍR Ing., Ph.D.**, Rybníček 58, Brada-Rybníček, 50601, CZ

(210) **O-592546**
(220) 05.04.2024
(320) 05.04.2024
(540)

Simply SPECIAL

(593) Obrazová
(511) (30) čaj; (33) alkoholické nápoje (s výjimkou piva), medovina, víno; (43) čajovny.
Třídy výrobků a služeb:
30, 33, 43
(730) **ŠULC VLADIMÍR Ing., Ph.D.**, Rybníček 58, Brada-Rybníček, 50601, CZ

(210) **O-592567**
(220) 08.04.2024
(320) 08.04.2024
(540)

za hubičku

(592) Slovní
(511) (35) reklama.
Třídy výrobků a služeb:
35
(730) **Hubička Václav Ing.**, Národní obrany 714/14, Praha 6, Bubeneč, 16000, CZ

(210) **O-592580**
(220) 08.04.2024
(320) 08.04.2024
(540)

NORMAE

(592) Slovní
(511) (20) kancelářské židle, pracovní židle, jídelní židle, otočné židle, sedáky na židle, židle s natáčecími kolečky, židle na kluzných rámech, projektantské

židle, židle, polohovací křesla (židle), anatomicky tvarované židle; (35) velkoobchodní prodej nábytku, maloobchod a velkoobchod s výše uvedenými výrobky ve tř. 20, maloobchodní prodej nábytku; (37) údržba a opravy nábytku, montáž nábytku, instalace nábytku, montáž nábytku na míru.

Třídy výrobků a služeb:
20, 35, 37

(730) **Setulo CZ s.r.o.**, Korunní 2569/108, Praha 10, Vinohrady, 10100, CZ

(210) **O-592581**

(220) 08.04.2024

(320) 08.04.2024

(540)

LIBRAE

(592) Slovní

(511) (20) kancelářské židle, pracovní židle, jídelní židle, otočné židle, sedáky na židle, židle s natáčecími kolečky, židle na kluzných rámech, projektantské židle, židle, polohovací křesla (židle), anatomicky tvarované židle; (35) velkoobchodní prodej nábytku, maloobchod a velkoobchod s výše uvedenými výrobky ve tř. 20, maloobchodní prodej nábytku; (37) údržba a opravy nábytku, montáž nábytku, instalace nábytku, montáž nábytku na míru.

Třídy výrobků a služeb:
20, 35, 37

(730) **Setulo CZ s.r.o.**, Korunní 2569/108, Praha 10, Vinohrady, 10100, CZ

(210) **O-592582**

(220) 08.04.2024

(320) 08.04.2024

(540)

CAELI

(592) Slovní

(511) (20) kancelářské židle, pracovní židle, jídelní židle, otočné židle, sedáky na židle, židle s natáčecími kolečky, židle na kluzných rámech, projektantské židle, židle, polohovací křesla (židle), anatomicky tvarované židle; (35) velkoobchodní prodej nábytku, maloobchod a velkoobchod s výše uvedenými výrobky ve tř. 20, maloobchodní prodej nábytku; (37) údržba a opravy nábytku, montáž nábytku, instalace nábytku, montáž nábytku na míru.

Třídy výrobků a služeb:
20, 35, 37

(730) **Setulo CZ s.r.o.**, Korunní 2569/108, Praha 10, Vinohrady, 10100, CZ

(210) **O-592583**

(220) 08.04.2024

(320) 08.04.2024

(540)

ALTARF

(592) Slovní

(511) (20) kancelářské židle, pracovní židle, jídelní židle, otočné židle, sedáky na židle, židle s natáčecími kolečky, židle na kluzných rámech, projektantské židle, židle, polohovací křesla (židle), anatomicky tvarované židle; (35) velkoobchodní prodej nábytku, maloobchod a velkoobchod s výše uvedenými výrobky ve tř. 20, maloobchodní prodej nábytku; (37) údržba a opravy nábytku, montáž nábytku, instalace nábytku, montáž nábytku na míru.

Třídy výrobků a služeb:
20, 35, 37

(730) **Setulo CZ s.r.o.**, Korunní 2569/108, Praha 10, Vinohrady, 10100, CZ

(210) **O-592584**

(220) 08.04.2024

(320) 08.04.2024

(540)

SETULO

(592) Slovní

(511) (20) kancelářské židle, pracovní židle, jídelní židle, otočné židle, sedáky na židle, židle s natáčecími kolečky, židle na kluzných rámech, projektantské židle, židle, polohovací křesla (židle), anatomicky tvarované židle; (35) velkoobchodní prodej nábytku, maloobchod a velkoobchod s výše uvedenými výrobky ve tř. 20, maloobchodní prodej nábytku; (37) údržba a

opravy nábytku, montáž nábytku, instalace nábytku, montáž nábytku na míru.

Třídy výrobků a služeb:
20, 35, 37

(730) **Setulo CZ s.r.o.**, Korunní 2569/108, Praha 10, Vinohrady, 10100, CZ

(210) **O-592585**

(220) 08.04.2024

(320) 08.04.2024

(540)



Setulo

(593) Obrazová

(511) (20) kancelářské židle, pracovní židle, jídelní židle, otočné židle, sedáky na židle, židle s natáčecími kolečky, židle na kluzných rámech, projektantské židle, židle, polohovací křesla (židle), anatomicky tvarované židle; (35) velkoobchodní prodej nábytku, maloobchod a velkoobchod s výše uvedenými výrobky ve tř. 20, maloobchodní prodej nábytku; (37) údržba a opravy nábytku, montáž nábytku, instalace nábytku, montáž nábytku na míru.

Třídy výrobků a služeb:
20, 35, 37

(730) **Setulo CZ s.r.o.**, Korunní 2569/108, Praha 10, Vinohrady, 10100, CZ

(210) **O-592595**

(220) 09.04.2024

(320) 09.04.2024

(540)



(593) Obrazová

(511) (32) nealkoholické nápoje, šumivé nápoje a jiné nápoje nealkoholické, nealkoholické nápoje a šťávy ovocné; (33) alkoholické nápoje (s výjimkou piva); (40) výroba vín pro druhé, služby destilace alkoholu, zpracování potravin a nápojů; (41) organizování konferencí, kulturních a vzdělávacích výstav a soutěží, pořádání plesů, pořádání představení, pořádání rekreačních akcí, pořádání hudebních akcí, pořádání festivalů pro kulturní účely, pořádání slavností pro zábavní účely, příprava a pořádání kulturních aktivit, příprava a pořádání zábavních akcí, organizování kulturních a uměleckých akcí, hudební koncerty, organizace kulturních, zábavních a sportovních akcí, organizace představení, organizování akcí pro kulturní účely, organizování festivalů pro rekreační účely, organizování festivalů pro zábavní účely, organizování plesů, pořádání seminářů, pořádání přednášek; (43) hotelové služby, poskytování dočasného ubytování pro hosty, poskytování rekreačního ubytování, ubytovací služby v rekreačních střediscích, degustace jídel a nápojů (alkoholických i nealkoholických), pořádání večeří, služby ochutnávky vín (zajištění nápojů), služby vináren, vinařská turistika (degustace vína, návštěva sklepa, pohostění).

Třídy výrobků a služeb:
32, 33, 40, 41, 43

(591) Barevná

(730) **Gurdau Vinařství, s.r.o.**, Příkop 843/4, Brno, Zábřovice, 60200, CZ

(740) **FORLEX s.r.o.**, advokátní kancelář, JUDr. Ing. Ivan Barabáš, advokát, 28.

října 3159/29, Ostrava, Moravská Ostrava, 70200

(210) **O-592596**
(220) 09.04.2024
(320) 09.04.2024
(540)



(593) Obrazová
(511) (32) nealkoholické nápoje, šumivé nápoje a jiné nápoje nealkoholické, nealkoholické nápoje a šťávy ovocné; (33) alkoholické nápoje (s výjimkou piva); (40) výroba vín pro druhé, služby destilace alkoholu, zpracování potravin a nápojů; (41) organizování konferencí, kulturních a vzdělávacích výstav a soutěží, pořádání plesů, pořádání představení, pořádání rekreačních akcí, pořádání hudebních akcí, pořádání festivalů pro kulturní účely, pořádání slavností pro zábavní účely, příprava a pořádání kulturních aktivit, příprava a pořádání zábavních akcí, organizování kulturních a uměleckých akcí, hudební koncerty, organizace kulturních, zábavních a sportovních akcí, organizace představení, organizování akcí pro kulturní účely, organizování festivalů pro rekreační účely, organizování festivalů pro zábavní účely, organizování plesů, pořádání seminářů, pořádání přednášek; (43) hotelové služby, poskytování dočasného ubytování pro hosty, poskytování rekreačního ubytování, ubytovací služby v rekreačních střediscích, degustace jídel a nápojů (alkoholických i nealkoholických), pořádání večeří, služby ochutnávky vín (zajištění nápojů), služby vináren, vinařská turistika (degustace vína, návštěva sklepa, pohoštění).

Třídy výrobků a služeb:
32, 33, 40, 41, 43

(730) **Gurdau Vinařství, s.r.o.**, Příkop 843/4, Brno, Zábřovice, 60200, CZ
(740) FORLEX s.r.o., advokátní kancelář, JUDr. Ing. Ivan Barabáš, advokát, 28. října 3159/29, Ostrava, Moravská Ostrava, 70200

(210) **O-592597**
(220) 09.04.2024
(320) 09.04.2024
(540)



(593) Obrazová
(511) (32) nealkoholické nápoje, šumivé nápoje a jiné nápoje nealkoholické, nealkoholické nápoje a šťávy ovocné; (33) alkoholické nápoje (s výjimkou piva); (40) výroba vín pro druhé, služby destilace alkoholu, zpracování potravin a nápojů; (41) organizování konferencí, kulturních a vzdělávacích výstav a soutěží, pořádání plesů, pořádání představení, pořádání rekreačních akcí, pořádání hudebních akcí, pořádání festivalů pro kulturní účely, pořádání slavností pro zábavní účely, příprava a pořádání kulturních aktivit, příprava a pořádání zábavních akcí, organizování kulturních a uměleckých akcí, hudební koncerty, organizace kulturních, zábavních a sportovních akcí, organizace představení, organizování akcí pro kulturní účely, organizování festivalů pro rekreační účely, organizování festivalů pro zábavní účely, organizování plesů, pořádání seminářů, pořádání přednášek; (43) hotelové služby, poskytování dočasného ubytování pro hosty, poskytování rekreačního ubytování, ubytovací služby v rekreačních střediscích, degustace jídel a nápojů (alkoholických i nealkoholických), pořádání večeří, služby ochutnávky vín (zajištění nápojů), služby vináren, vinařská turistika (degustace vína, návštěva sklepa, pohoštění).

Třídy výrobků a služeb:
32, 33, 40, 41, 43

(591) Barevná
(730) **Gurdau Vinařství, s.r.o.**, Příkop 843/4, Brno, Zábřovice, 60200, CZ
(740) FORLEX s.r.o., advokátní kancelář, JUDr. Ing. Ivan Barabáš, advokát, 28. října 3159/29, Ostrava, Moravská Ostrava, 70200

(210) **O-592598**
(220) 09.04.2024
(320) 09.04.2024
(540)



(593) Obrazová
(511) (32) nealkoholické nápoje, šumivé nápoje a jiné nápoje nealkoholické, nealkoholické nápoje a šťávy ovocné; (33) alkoholické nápoje (s výjimkou piva); (40) výroba vín pro druhé, služby destilace alkoholu, zpracování potravin a nápojů; (41) organizování konferencí, kulturních a vzdělávacích výstav a soutěží, pořádání plesů, pořádání představení, pořádání rekreačních akcí, pořádání hudebních akcí, pořádání festivalů pro kulturní účely, pořádání slavností pro zábavní účely, příprava a pořádání kulturních aktivit, příprava a pořádání zábavních akcí, organizování kulturních a uměleckých akcí, hudební koncerty, organizace kulturních, zábavních a sportovních akcí, organizace představení, organizování akcí pro kulturní účely, organizování festivalů pro rekreační účely, organizování festivalů pro zábavní účely, organizování plesů, pořádání seminářů, pořádání přednášek; (43) hotelové služby, poskytování dočasného ubytování pro hosty, poskytování rekreačního ubytování, ubytovací služby v rekreačních střediscích, degustace jídel a nápojů (alkoholických i nealkoholických), pořádání večeří, služby ochutnávky vín (zajištění nápojů), služby vináren, vinařská turistika (degustace vína, návštěva sklepa, pohoštění).

Třídy výrobků a služeb:
32, 33, 40, 41, 43

(730) **Gurdau Vinařství, s.r.o.**, Příkop 843/4, Brno, Zábřovice, 60200, CZ
(740) FORLEX s.r.o., advokátní kancelář, JUDr. Ing. Ivan Barabáš, advokát, 28. října 3159/29, Ostrava, Moravská Ostrava, 70200

(210) **O-592648**
(220) 10.04.2024
(320) 10.04.2024
(540)

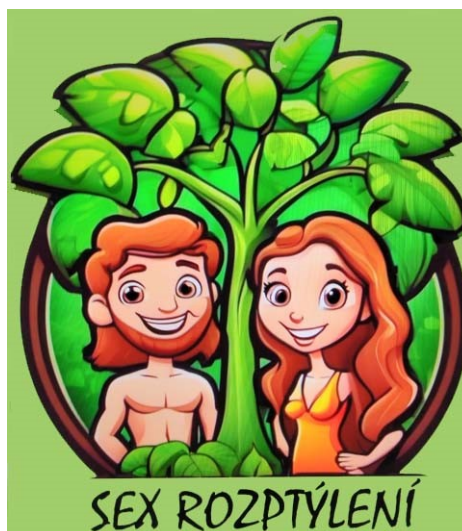

(593) Obrazová
(511) (9) počítačový software s možností stažení umožňující přenos fotografií, počítačový software pro shromažďování, organizování, přenos, ukládání a sdílení dat a informací, počítačový software, který usnadňuje on-line služby pro vytváření sociálních sítí, tvorbu aplikací pro vytváření sociálních sítí a

pro umožnění získávání, nahrávání a stahování dat, přístupu k datům a správy dat, počítačový software umožňující nahrávání, stahování, přístup, zaslání, zobrazování, tagování, blogování, streamování, spojování, sdílení nebo jiné poskytování elektronických médií nebo informací prostřednictvím počítačových a komunikačních sítí, platformy počítačového softwaru, nosiče dat všeho druhu, vyjma nosičů papírových, zejména audiokazety, videokazety, CD nosiče, DVD nosiče, multimediální aplikace, 3D animace, multimediální informační katalogy, programy pro internetové vyhledávače a portály; (38) poskytování webových stránek, které uživateli umožňují nahrávat fotografie, poskytování přístupu na interaktivní komunikační sítě (blogy), poskytování diskusních místností na Internetu, telekomunikační služby, jmenovitě elektronický přenos dat, zpráv, grafiky, obrázků a informací, služby rovnocenného sdílení služeb, jmenovitě elektronický přenos digitálních foto souborů mezi uživateli Internetu, poskytování přístupu k počítačovým, elektronickým a on-line databázím, poskytování on-line fór pro komunikaci na témata uživatelského zájmu, poskytování služeb v oblasti elektronických informačních vývěsek a chatových místností, vysílací služby přes počítačové nebo jiné komunikační sítě, jmenovitě nahrávání, umístování, zobrazování, označování a elektronický přenos dat, informací, zpráv, grafik a obrazu, služby týkající se sdílení fotografií a dat, jmenovitě elektronický přenos digitálních fotografických souborů, videí, audiovizuálního obsahu a dat mezi uživateli Internetu a mobilních zařízení, elektronická výměna zpráv prostřednictvím konferenčních linek, chatových místností a internetových fór, služby v oblasti přenosu videa na objednávku, video vysílání; (45) služby navazování sociálních kontaktů na Internetu, seznamovací služby poskytované prostřednictvím sociálních sítí, služby on-line sociálních sítí dostupné prostřednictvím mobilních aplikací ke stažení, služby osobního představení, služby v oblasti seznamování prostřednictvím počítače, internetové seznamovací služby, konzultace v oboru osobních vztahů, služby seznamovacích agentur, seznamovací služby.

Třídy výrobků a služeb:

9, 38, 45

(591) Barevná

(730) **Nečil Pavel**, Obvodová 734/2, Ústí nad Labem, Krásné Březno, 40007, CZ

(740) Mgr. Petr Bílý LL.M., advokát, Otýlie Beniškové 1664/14, Plzeň, Severní Předměstí, 30100

(210) **O-592651**

(220) 10.04.2024

(320) 10.04.2024

(540)

Bylinková alchymie

(592) Slovní

(511) (3) pleťová kosmetika, kosmetika, zkrášlující kosmetika, přírodní kosmetika, obličejové čisticí přípravky (kosmetika), kosmetika v podobě olejů, hydratační tělové vody (kosmetika); (5) bylinné doplňky, léčivé byliny; (35) služby on-line maloobchodních prodejen v oblasti kosmetiky a kosmetických výrobků.

Třídy výrobků a služeb:

3, 5, 35

(730) **Bylinková alchymie, s.r.o.**, U Továrny 1, Zdiby, Přemyšlení, 25066, CZ

(210) **O-592652**

(220) 10.04.2024

(320) 10.04.2024

(540)



BYLINKOVÁ
ALCHYMIE

(593) Obrazová

(511) (3) kosmetika, pleťová kosmetika, zkrášlující kosmetika, přírodní kosmetika, obličejové čisticí přípravky (kosmetika), kosmetika v podobě olejů, hydratační tělové vody (kosmetika); (5) bylinné doplňky, léčivé byliny; (35) služby on-line maloobchodních prodejen v oblasti kosmetiky a kosmetických výrobků.

Třídy výrobků a služeb:

3, 5, 35

(591) Barevná

(730) **Bylinková alchymie, s.r.o.**, U Továrny 1, Zdiby, Přemyšlení, 25066, CZ

(210) **O-592674**

(220) 11.04.2024

(320) 11.04.2024

(540)

Ochutnej ořech

(592) Slovní

(511) (9) umělohmotné kódované slevové a zákaznické karty, datové nosiče obsahující odborné a zákaznické informace v elektronické podobě a/nebo přístupné elektronicky (zejména prostřednictvím internetu) a/nebo které lze zasílat (zejména elektronickou poštou), elektronické brožury ke stažení; (16) letáky, reklamní letáky, brožury, papír, lepenka a výrobky z těchto materiálů, které nejsou zařazeny do jiných tříd, a to absorbující fólie z papíru pro balení potravin, balící papír, balicí, výplňové, vycpávkové materiály z papíru nebo lepenky, samolepky, papírenské zboží, a to bloky, obálky, papírové obaly, sáčky jako obaly z papíru, papírové tašky; (35) služby věrnostních programů, správa věrnostních programů, správa zákaznických věrnostních programů, věrnostní, pobídkové a bonusové programy, podpora prodeje prostřednictvím zákaznických věrnostních programů, řízení věrnostních programů zahrnující slevy nebo pobídky, organizace a management obchodních motivačních a věrnostních programů, organizační konzultace týkající se věrnostních programů pro zákazníky, propagační činnost, reklama, reklama zasílání on-line propagace třetím stranám prostřednictvím elektronických komunikačních sítí, pronájem reklamní doby v komunikačních médiích, pronájem reklamních materiálů, pronájem reklamních ploch, zaslání reklamních materiálů zákazníkům (letáky, prospekty, tisky, vzorky zboží), aktualizování reklamních materiálů, rozšiřování reklamních nebo inzertních materiálů, cílené zaslání reklamních materiálů, vydávání, zveřejňování, oznámení, vyhlášení a publikování reklamních textů, televizní a rozhlasová reklama, distribuce vzorků zboží; (36) vydávání elektronických platebních karet v souvislosti s bonusy a programy odměn, vydávání hodnotových poukazů jako odměn za zákaznickou věrnost, vydávání hodnotových poukazek v souvislosti s věrnostními programy pro zákazníky.

Třídy výrobků a služeb:

9, 16, 35, 36

(730) **Ořechy a sušené plody s.r.o.**, Čakovce 33, Čakov, 37384, CZ

(740) Mgr. Petr Bílý LL.M., Otýlie Beniškové 1664/14, Plzeň, Severní Předměstí, 30100

Zamítnuté námítky týkající se ochranných známek

V průběhu řízení o námítkách může být Úřadem zjištěno, že přihlašovaná ochranná známka, která byla zveřejněna ve Věstníku, nezasahuje do zákonem chráněných starších práv třetích osob, tzv. namítajících, uvedených v ustanovení § 7 zákona č. 441/2003 Sb., a proto Úřad námítky zamítne. Údaje o rozhodnutích o zamítnutí námítek na základě ustanovení § 26 zákona č. 441/2003 Sb. jsou obsaženy v této kapitole.

(210) **O-572059**

(540)

FANATIX

(592) Slovní

22.04.2024/ NABYTÍ P.M. – ZAMÍTNUTÍ NÁMÍTEK

(210) **O-583233**

(540)

RALLYE VLTAVA

(592) Slovní

22.04.2024/ NABYTÍ P.M. – ZAMÍTNUTÍ NÁMÍTEK

Zápis ochranných známek bez změny ve vztahu ke zveřejněným přihláškám

(111) **401751**
(220) 26.10.2021
(320) 26.10.2021
(442) 17.01.2024
(151) 24.04.2024
(730) **Prague City Tourism a.s.**, Žatecká 110/2, Praha 1, Staré Město, 11000, CZ

(740) NEOLEGAL - advokátní a patentová kancelář, JUDr. Petr Novotný, advokát, Římská 2135/45, Praha 2, Vinohrady, 12000

(210) O-575443

(511) (16) knihy, letáky, tiskoviny, tištěné publikace, vstupenky, brožury, prospekty; (35) zajišťování propagace města, propagační činnost, reklama, online reklamní a marketingové služby, rozšiřování reklamních materiálů zákazníkům (letáky, prospekty, tisky, vzorky), distribuce reklamních tiskovin, distribuce propagačních materiálů, distribuce reklam a komerčních oznámení, distribuce a šíření reklamních materiálů (letáků, prospektů, tištěných materiálů, vzorků); (36) správa a provoz svěřených kulturně historických památek na území hlavního města Prahy (správa nemovitostí); (39) organizování vlastivědných zájezdů za kulturními a historickými památkami v tuzemsku, průvodcovská činnost, organizační zajištění průvodcovských služeb; (41) pořádání kulturních a společenských akcí, konferencí, kongresů a výstav pro kulturní a vzdělávací účely, služby rezervace a vydávání vstupenek na akce, vydávání a publikace časopisů a knih, včetně elektronických.

Třídy výrobků a služeb:

16, 35, 36, 39, 41

(540)



(593) Obrazová

(111) **401752**
(220) 26.10.2021
(320) 26.10.2021
(442) 17.01.2024
(151) 24.04.2024
(730) **Prague City Tourism a.s.**, Žatecká 110/2, Praha 1, Staré Město, 11000, CZ

(740) NEOLEGAL - advokátní a patentová kancelář, JUDr. Petr Novotný, advokát, Římská 2135/45, Praha 2, Vinohrady, 12000

(210) O-575446

(511) (16) knihy, letáky, prospekty, tiskoviny, tištěné publikace, vstupenky, brožury, prospekty; (35) zajišťování propagace města, propagační činnost, reklama, online reklamní a marketingové služby, rozšiřování reklamních materiálů zákazníkům (letáky, prospekty, tisky, vzorky), distribuce reklamních tiskovin, distribuce propagačních materiálů, distribuce reklam a komerčních oznámení, distribuce a šíření reklamních materiálů (letáků, prospektů, tištěných materiálů, vzorků); (36) správa a provoz svěřených kulturně historických památek na území hlavního města Prahy (správa nemovitostí); (39) organizování vlastivědných zájezdů za kulturními a historickými památkami v tuzemsku, průvodcovská činnost, organizační zajištění průvodcovských služeb; (41) pořádání kulturních a společenských akcí, konferencí, kongresů a výstav pro kulturní a vzdělávací účely, služby rezervace a vydávání vstupenek na akce, vydávání a publikace časopisů a knih, včetně elektronických.

Třídy výrobků a služeb:

16, 35, 36, 39, 41

(540)

**prague
city tourism**

(593) Obrazová

(111) **401753**
(220) 13.07.2022
(320) 13.07.2022
(442) 12.10.2022
(151) 24.04.2024
(730) **HIT OFFICE s.r.o.**, Novosedlická 999/13, Teplice, 41501, CZ
(210) O-580292
(591) Barevná

(511) (8) jídelní lžice, vidličky a nože, nože, vidličky a lžice z plastu; (16) papírové obaly, nádoby z papíru sloužící jako obaly, archy papíru, balící papír, filtrační papír, folie z regenerované celulózy pro účely balení, folie z viskózy pro účely balení, plastové folie pro účely balení, listy absorpčního papíru nebo platu pro balení potravin, krabice z papíru nebo lepenky, lepenka, lepenkové trubky, listy papíru nebo plastu sloužící k regulaci vlhkosti pro balení potravin, nákupní tašky z papíru nebo plastické hmoty, obaly na lahve z papíru nebo lepenky, papírové filtrační materiály, papírové filtry na kávu, papírové kapesníky, papírové kornouty, papírové obaly na mlékárenské výrobky, papírové podtácky a podložky papírové tácky pod pивní sklenice, papírové ubrusy, papírové utěrky a ubrousky, papírové sáčky, pečící papír, pergamenový papír, poutače z papíru nebo lepenky, prostírání z papíru, pytle na odpad z papíru nebo plastických hmot, obálky, váčky z papíru nebo plastických hmot na balení, savé papíry; (21) brčka na pití, dózy, boxy a nádoby pro použití v domácnosti, kuchyni, fastfoodu, krabičky a misky na potraviny a na cukrovinky, filtry na kávu ne elektrické, kuchyňské formy, formy na pečení, vaření, jednorázové nádoby z hliníkové folie pro domácnost, jídelní hůlky, jídelní soupravy nádobí, krabičky na čaj, kroužky na ubrusy, jiné než z drahých kovů, kuchyňské dózy a krabičky, kuchyňské potřeby pro domácnost, misky, misky na ovoce, misky na salát, misky na zeleninu, misky, nádoby na chleba, nádoby na odpad, nádoby na pití, nádoby na pivo a nápoje, papírové nebo plastové kelímky, papírové pečící košíčky, papírové podnosy pro použití v domácnosti a fastfoodu, papírové talíře a tácky pro domácnost, párátko, podložky na pečení a pod potravinářské výrobky, podnosy pro použití v domácnosti, fastfoodu a při prodeji, stojánky na jídelní lístky, stojánky na ubrousky, stolní talíře, svačtinové boxy, šálky, hrníčky, talíře, tácky, misky, boxy, krabičky na jedno použití pro domácnost, úklidové utěrky, utěrky na nádobí.

Třídy výrobků a služeb:

8, 16, 21

(540)



(593) Obrazová

- (111) **401754**
(220) 29.07.2022
(320) 29.07.2022
(442) 17.01.2024
(151) 24.04.2024
(730) **ČESKÝ ROZHLAS**, Vinohradská 1409/12, Praha 2, Vinohrady, 12000, CZ
(210) O-580561
(511) (9) nahrané a nenahrané nosiče záznamů zvuku a obrazu; (16) časopisy, periodické a neperiodické tiskoviny, propagační tiskoviny, zejména katalogy, prospekty, plakáty, fotografie, knihy; (35) propagační činnost, reklama, zejména prostřednictvím rozhlasového vysílání; (38) provozování rozhlasového vysílání, šíření rozhlasových pořadů a dalšího multimediálního obsahu přes Internet, mobilní telekomunikační služby a ostatní telekomunikační služby, informační služby na internetu, zejména úplatné či bezúplatné zpřístupňování a uveřejňování informací prostřednictvím internetu, přenos podcastů, poskytování přístupu na on-line informační služby a databáze, streaming dat; (41) činnost vzdělávací, zábavní a vyučovací, pořádání koncertů, agenturní činnost v oblasti umění a kultury, pořádání hudebních soutěží, organizování soutěží (vzdělávacích nebo zábavních), tvorba rozhlasových programů, rozhlasové zpravodajství, publicistika; (42) tvorba a správa webových stránek.
Třídy výrobků a služeb:
9, 16, 35, 38, 41, 42

(540)

iROZHLAS.cz

(593) Obrazová

- (111) **401755**
(220) 14.11.2022
(320) 14.11.2022

- (442) 17.01.2024
(151) 24.04.2024
(730) **Bonaparte Company s.r.o.**, Lublaňská 667/42, Praha 2, Vinohrady, 12000, CZ
(210) O-582433
(511) (9) ochranná obuv k ochraně před úrazem; (25) protiskluzové pomůcky na obuv; (28) ochranné příslušenství sportovní výstroje.
Třídy výrobků a služeb:
9, 25, 28

(540)

BOTOCHRANKY

(592) Slovní

- (111) **401757**
(220) 13.06.2023
(320) 13.06.2023
(442) 17.01.2024
(151) 24.04.2024
(730) **FaBRE Plus s.r.o.**, Prokopa Velikého 652, Domažlice, Týnské Předměstí, 34401, CZ
(740) JP Legal s.r.o., advokátní kancelář, Kovářská 1253/4, Plzeň, Jižní Předměstí, 30100
(210) O-586437
(511) (11) kávovary a příslušenství, vše spadající do této třídy; (29) olivový olej; (30) káva, čaj, kakao a jejich náhražky; (32) nealkoholické nápoje; (33) alkoholické nápoje (s výjimkou piva).
Třídy výrobků a služeb:
11, 29, 30, 32, 33

(540)

i CHIOSCO

(593) Obrazová

- (111) **401758**
(220) 14.07.2023
(320) 14.07.2023
(442) 17.01.2024
(151) 24.04.2024
(730) **Tridora group s.r.o.**, Durychova 101/66, Praha 4, Lhotka, 14200, CZ
(210) O-587042
(591) Barevná
(511) (36) služby nemovitostní (realitní služby); (37) čištění, nabíjení baterií a zařízení na ukládání energie a pronájem vybavení k tomu určeného, pronájem nástrojů, strojů, zařízení a vybavení pro stavebnictví, demolice, úklid a údržbu, stavebnictví a demolice staveb, výkopové služby a těžba přírodních zdrojů, dobývání přírodních zdrojů; (42) návrhářství, služby IT, služby testování, služby ověřování a služby kontroly kvality, služby v oblasti informačních technologií, vědecké a technologické služby.
Třídy výrobků a služeb:
36, 37, 42

(540)



(593) Obrazová

(111) **401759**

(220) 17.07.2023

(320) 17.07.2023

(442) 17.01.2024

(151) 24.04.2024

(730) **Lacina Jan**, Sluneční 209, Obořiště, 26212, CZ

(740) JUDr. Helena Zelenková, patentový zástupce, Helena Zelenková,
Jiráskovo náměstí 47/27, Plzeň, Východní Předměstí, 32600

(210) O-587047

(591) Barevná

(511) (35) maloobchod a velkoobchod se stavebninami, stavebním materiálem, stavebními pomůckami, internetový obchod se stavebninami, stavebním materiálem, stavebními pomůckami, poskytování obchodních a podnikatelských informací, systematizace informací do počítačové databáze, reklama a propagace.

Třídy výrobků a služeb:

35

(540)



(593) Obrazová

(111) **401760**

(220) 28.07.2023

(320) 28.07.2023

(442) 17.01.2024

(151) 24.04.2024

(730) **Hověžák Jaroslav**, Vyšehrad 214/38, Troubsko, 66441, CZ

(740) Mgr. Tomáš Polcar, advokát, Radnická 386/1, Brno, Brno-město, 60200

(210) O-587284

(591) Barevná

(511) (5) farmaceutické, léčebné a veterinární přípravky, hygienické přípravky pro zdravotnické účely, dietetické potraviny a přípravky upravené pro

léčebné či veterinární účely, potraviny pro kojenče a batolata, potravinové doplňky pro lidskou spotřebu a zvířata, náplasti, obvazové materiály a krytí, materiály pro plombování zubů, dentální vosky, dezinfekční přípravky, přípravky na hubnutí škůdců, fungicidy, herbicidy, potravinové doplňky a dietetické přípravky, proteinové potravinové doplňky, koktejly s proteinovými doplňky, potravinové doplňky ze syrovátkových proteinů, potravinové doplňky z proteinového prášku, potravinové doplňky léčebné i neléčebné, vitamínové přípravky, stimulační přípravky vyrobené z vitamínů, minerálů a/nebo stopových prvků pro sportovce (neléčebné) pro zvýšení výkonnosti a urychlení regenerace, posílení imunity organismu a zlepšení zdraví v tuhém i tekutém stavu ve formě práškových směsí, kapek, sirupů, gelů, past, tablet, šumivých tablet, pastilek, dražé, tobolek, kapslí, bonbónů, žele, prášků, potravinové doplňky ne pro lékařské účely (zařazené v této třídě) a obsahující látky živočišného původu, přípravky zvláštní výživy (doplňky stravy) na bázi živočišného původu pro sportovce nebo osoby s vysokým energetickým výdejem, výživné přípravky pro denní doplnění stravy (doplňky stravy) jako instantní strava nebo samostatná směs, skládající se hlavně z mléka v prášku nebo živočišných proteinů, také s přísadkou vitamínů nebo minerálů nebo stopových prvků nebo cukru, antibakteriální prostředky na mytí rukou; (25) oděvy, obuv, pokrývky hlavy, body, boty, bundy sportovní, bundy sportovní s kapucí, čelenky (oděvy), čepice, dámské spodní kalhotky, domácí obuv, gymnastická obuv, gymnastické oděvy, kalhoty, kalhoty kratší délky, kimona, klapky na uši (oděvy), kompresní trika, kombinézy (oděvy), konfekční oděvy, kotníková obuv, kravaty, legíny, manžety, návleky na nohy, obleky na judo, obleky na karate, obuv, oděvy, pánské krátké spodky, pánské obleky, pánské plavky, pánské trenýrky, boxerky, pásky (oděvy), plavky, ponožky, ponožky absorbující pot, rukavice (oděvy), spodní prádlo, spodní prádlo absorbující pot, sportovní dresy, sportovní obuv, sportovní oděvy s integrovanými digitálními snímači, sportovní tílka, sportovní vyšší obuv, svetry (oděvy), svrchní oděvy, šátky a šály, trička, trikoty, vesty, župany; (28) hry, hračky a výrobky určené ke hraní, zařízení na videohry, cvičební a sportovní potřeby, vánoční ozdoby, boxerské rukavice, boxovací pytle, břišní pásy na cvičení, činky, gymnastická nářadí, chrániče holení (sportovní potřeby), kolenní chrániče (sportovní potřeby), odrazové můstky (sportovní náčiní), ochranné vycpávky (jako součást sportovní výstroje), posilovací stroje, posilovače prsních svalů (expandéry), praky (sportovní náčiní), přístroje na tělesná cvičení, rehabilitační stroje, sportovní suspenzory pro muže (sportovní výstroj), stacionární kola na cvičení, suspenzory pro sporty, trenažéry na cvičení, válce pro stacionární kola na cvičení, vzpěračské činky, vzpěračské pásy (sportovní výstroj); (32) piva, nealkoholické nápoje, minerální a syčené vody, ovocné nápoje a ovocné šťávy, sirupy a jiné přípravky pro přípravu nealkoholických nápojů, energetické nápoje, izotonické nápoje, nápoje pro sportovce obohacené proteiny; (35) reklama, marketing a propagační služby, reklamní a marketingové služby, obchodní správa v oblasti statistických metod, služby podnikové správy pro zpracování prodejů realizovaných prostřednictvím celosvětové počítačové sítě, správa v oblasti marketingu, správa v oblasti metod prodeje, správa v oblasti obchodního hodnocení, správa v oblasti obchodního plánování, správa počítačové databáze, automatizované zpracování dat, elektronické zpracování dat, obchodní informační služby vztahující se ke zpracování dat, kompilování informací do počítačových databází, kompilování statistických informací, sestavování obchodních informací, obchodní statistické studie, online služby zpracování dat, ověřování zpracování dat, počítačové zpracování dat, počítačový sběr dat z prodejních míst pro maloobchodníky, poradenské služby ohledně zpracování dat, poradenské služby ohledně elektronického zpracování dat, poskytování obchodních statistických informací, příprava obchodních statistických informací, příprava statistických obchodních dat, řízení obchodních záznamů, sběr a systematizace informací v databankách, sběr a systemizace informací do počítačových databází, sběr a ukládání informací do počítačových databází, sběr dat, sběr dat (pro třetí osoby), sběr indexovaných adres, sběr matematických údajů, sběr obchodních informací, sběr obchodních statistik, sběr statistických údajů pro vědecký výzkum, sběr statistických údajů pro podnikání, seřazování údajů v počítačových databázích, sestavování adresářů pro vydávání na internetu, sestavování katalogů informací pro obchodní či reklamní účely, sestavování obchodních adresářů, sestavování obchodních adresářů on-line, sestavování obchodních adresářů určených ke zveřejnění na internetu, sestavování obchodních statistik, sestavování obchodních statistik obchodních informací, sestavování počítačových databází, sestavování rejstříků informací pro komerční nebo reklamní účely, sestavování seznamů potenciálních zákazníků, sestavování seznamů určených ke zveřejnění na globálních počítačových sítích nebo na internetu, sestavování statistických modelů pro poskytování informací o dynamice trhu, sestavování statistik, sestavování statistik pro obchodní nebo komerční účely, sestavování

statistik pro reklamu, sestavování zákaznických indexů počítačem, shromažďování a analyzování informací a dat vztahujících se k obchodnímu managementu, shromažďování a systematizace písemné komunikace a údajů, shromažďování a systematizace informací používaných v rámci elektronického přenosu údajů, shromažďování a třídění dat v počítačových databázích, shromažďování a třídění informací do počítačových databází, sledování objemu prodeje pro třetí osoby, služby online zpracování dat, služby pro vyhledávání zboží vedeného v databázích, služby řízení dat, služby v oblasti obchodních statistických informací, služby v oblasti řízení zásob, služby v oblasti vyhledávání dat, služby vkládání dat, služby zadávání počítačových dat, služby zahrnující přepis statistických údajů, služby zahrnující zaznamenávání statistických údajů, služby zpracování dat, správa a vytváření počítačových databází, inzerce pro nábor zaměstnanců, konzultace v oblasti lidských zdrojů, konzultace v oblasti personálního managementu, konzultace v oblasti přijímání zaměstnanců, konzultační a poradenské služby týkající se zaměstnanosti, konzultační a poradenské služby vztahující se k personálnímu řízení, konzultační a poradenské služby vztahující se k náboru zaměstnanců, management personálu pro reklamní účely, odborné poradenství v oblasti personálního řízení, pomoc při náboru a umístění zaměstnanců, pomoc v personálním řízení, poradenství v oblasti profesního růstu (nikoliv poradenství o vzdělávání a školení), poradenství v oblasti řízení lidských zdrojů, informace ohledně akvizice, obchodní poradenství vztahující se k franšizingu, konzultace týkající se organizování a řízení obchodní společnosti, konzultace v obchodní organizaci a řízení, konzultace v oblasti obchodní organizace a provozu, konzultace v oblasti obchodního plánování, konzultace a poradenské služby v oblasti obchodního managementu, konzultace v oblasti prodejních technik a prodejních programů, konzultace v oboru managementu obchodní činnosti v oblasti dopravy a doručování, konzultace v oboru obchodních akvizic, konzultační a poradenské služby v oboru obchodní strategie, obchodní analýzy, informační služby a průzkumy trhu, poradenství v obchodní činnosti, obchodní konzultační služby, profesionální obchodní nebo podnikatelské poradenství, obchodní poradenské služby ohledně provozování franšiz, obchodní poradenské služby ohledně zakládání franšiz, obchodní poradenské služby vztahující se k výrobním odvětvím, obchodní poradenské služby vztahující se ke zpracování dat, obchodní poradenské služby ohledně řízení podniků, obchodní poradenské služby, obchodní poradenské služby vztahující se k firemní činnosti, obchodní poradenské služby týkající se používání počítačů, obchodní poradenské služby vztahující se k výrobě, obchodní poradenské služby vztahující se k provozování restaurací, obchodní poradenské služby vztahující se k řízení kampaní ke shromažďování finančních prostředků, obchodní poradenské služby vztahující se k poskytování systémů řízení kvality, obchodní poradenství pro firmy, obchodní poradenství pro jednotlivce, obchodní poradenství, průzkumy nebo informace, obchodní poradenství v oblasti dopravy a doručování, obchodní poradenství vztahující se ke správě informačních technologií, obchodní poradenství vztahující se k strategickému marketingu, obchodní poradenství vztahující se k financování růstu, obchodní poradenství vztahující se ke konzultacím v oboru marketingového řízení, odborné konzultace vztahující se k obchodnímu managementu, odborné obchodní konzultace vztahující se k zakládání podniků, odborné obchodní konzultace vztahující se k provozování podniků, podnikatelské poradenství a konzultační služby v oblasti franšiz, podnikové organizační a ekonomické poradenství, pomoc a poradenství při obchodním řízení a organizaci, pomoc a poradenství týkající se organizace obchodní činnosti, pomoc a poradenství v oblasti obchodního managementu, pomoc a poradenství zaměřené na organizaci a řízení obchodní činnosti, pomoc, poradenské služby a konzultace týkající se organizace obchodní činnosti, pomoc, poradenské služby a konzultace týkající se plánování obchodní činnosti, pomoc, poradenské služby a konzultace týkající se řízení obchodní činnosti, poradenské obchodní služby vztahující se ke zřizování a provozování franšiz, poradenské služby a informace při organizování a řízení obchodní činnosti, poradenské služby ohledně řízení obchodních rizik, poradenské služby ohledně firemní struktury společnosti, poradenské služby ohledně řízení obchodní činnosti a obchodního provozu, poradenské služby pro obchodní vedení, poradenské služby týkající se správy podniku, poradenské služby v oblasti zahraničního obchodu, poradenské služby v oblasti obchodního managementu týkající se informační technologie, poradenské služby v oblasti organizace a řízení hospodářské činnosti, poradenství a informace v oblasti řízení obchodní činnosti, poradenství (obchodní) pro řízení rizik, poradenství ohledně přípravy obchodních statistik, poradenství pro obchodní management v oboru rozvoje řízení a vedení, poradenství pro průmyslové podniky ohledně řízení jejich podnikání, poradenství pro vedení firemní dokumentace, poradenství v obchodní činnosti, poradenství v oblasti budování firemní image, poradenství v oblasti efektivity podnikání, poradenství v oblasti

firemního managementu, poradenství v oblasti managementu, poradenství v oblasti obchodní činnosti, poradenství v oblasti obchodního managementu, rovněž prostřednictvím internetu, poradenství v oblasti obchodní organizace a řízení obchodní činnosti, včetně řízení personálu, poradenství v oblasti obchodního managementu vztahující se k obchodní výrobě, poradenství v oblasti obchodní administrace, poradenství v oblasti obchodního managementu prostřednictvím internetu, poradenství v oblasti obchodního managementu vztahující se k franchisingu, poradenství v oblasti obchodních odhadů, poradenství v oblasti obchodního průzkumu, poradenství v oblasti organizace a obchodního řízení, poradenství v oblasti organizace podniku, obchodní analytické služby pro podniky, analýza trhu, aktualizace obchodních informací v počítačové databázi, analýza cen, analýza ceny nákladů, analýza hodnocení zaměřená na obchodní řízení, analýza marketingových trendů, analýza nákladů a cen, analýza obchodních trendů, analýza průzkumu trhu, analýza reakce na reklamu a výzkumu trhu, analýza reakcí zákazníků, analýza reklamy, analýza řízení obchodní činnosti, analýza účinnosti reklamy, analýza zisku z podnikání, analýzy dat výzkumu trhu a statistických dat, analýzy firemního jednání, analýzy nákladů a přínosů, analýzy obchodních dat, analýzy obchodních informací, analýzy obchodních statistik, analýzy povědomí veřejnosti o reklamě, analýzy statistik průzkumů trhu, analýzy systémů obchodního řízení, analýzy systémů řízení trhu, analýzy údajů z průzkumu trhu, analýzy v oblasti marketingu, benchmarking (hodnocení obchodně-organizačních postupů), cenové průzkumy, digitalizované informační služby v oblasti podnikání, ekonomické analýzy k obchodním účelům, ekonomické informační služby k obchodním účelům, ekonomické prognózy a analýzy, ekonomické studie k obchodním účelům, elektronické informační služby v oblasti hodnocení obchodních příležitostí, hodnocení dopadu reklamy na cílové skupiny, hodnocení obchodní činnosti, hodnocení obchodních příležitostí, hodnocení týkající se řízení obchodní činnosti v odborných podnicích, hodnocení vztahující se ke komerčním záležitostem, hodnocení vztahující se k řízení obchodní činnosti v komerčních podnicích, informace komerční (poskytování), informace nebo zprávy týkající se obchodu a marketingu, informace o hodnocení prodejnosti výrobků, informace o obchodních záležitostech, informace o prodeji výrobků, informace o zahraničním obchodu (zjišťování-), poskytování obchodních informací, informační služby spotřebního trhu, informační služby vztahující se k podnikům, informační služby vztahující se k obchodním záležitostem, informatizované služby v oblasti průzkumu trhu, interpretace dat z výzkumu trhu, konzultace zpráv v oblasti trhu, marketingová analýza trhu s nemovitostmi, marketingové analýzy a průzkumy, marketingové předpovědi, marketingové studie a analýza marketingových studií, vedení marketingových studií, marketingový průzkum v oboru kosmetiky, parfumerie a zkrášlovacích přípravků, navrhování průzkumů veřejného mínění, obchodní analýzy trhů, obchodní informace, obchodní informace vedené počítačem, obchodní informační kanceláře, obchodní informační kanceláře (poskytující obchodní informace, například o marketingu nebo demografických údajích), obchodní informační služby, obchodní informační služby dodávané online z počítačové databáze nebo z internetu, obchodní informační služby poskytované prostřednictvím přístupu k počítačové databázi, obchodní informační služby poskytované prostřednictvím globální počítačové sítě nebo internetu, obchodní informační služby týkající se vína, obchodní nebo podnikatelský průzkum, obchodní šetření, provádění obchodních expertíz, průzkum trhu, obchodní průzkum pro nové podniky, obchodní studie, obstarání obchodních informací, odborná ohodnocení a zprávy v souvislosti s obchodními záležitostmi, outsourcingové služby v oblasti obchodních analýz, počítačové obchodní průzkumy, počítačové vyhledávání obchodních informací, počítačový průzkum trhu, poradenské služby týkající se analýzy hospodářské činnosti, poradenské služby v oblasti průzkumu trhu, poradenství týkající se analýzy hospodářské činnosti, poradenství v oblasti hodnocení trhu, poradenství v oblasti průzkumu trhu, poskytování digitalizovaných informací vztahujících se k obchodním záznamům, poskytování digitalizovaných informací z oblasti obchodního managementu, poskytování digitalizovaných obchodních informací, poskytování digitalizovaných obchodních statistik, poskytování informací a rad zákazníkům v souvislosti s výběrem výrobků a koupí zboží, poskytování informací o komerčních podnicích a komerčních informacích prostřednictvím globální počítačové sítě, poskytování informací o obchodním prodeji, poskytování informací o obchodním managementu, poskytování informací o obchodních kontaktech, poskytování informací o průzkumu trhu, poskytování informací vztahujících se ke zpracování dat, poskytování informací vztahujících se k obchodu, poskytování komerčních a obchodních kontaktních informací, poskytování komerčních informací prostřednictvím počítačové databáze, poskytování obchodních dat ve formě

seznamů adres, poskytování obchodních dat, poskytování obchodních informací týkajících se franšizingu, poskytování obchodních informací prostřednictvím počítačových terminálů, poskytování obchodních informací, rovněž prostřednictvím internetu, kabelových sítí nebo jiných forem datového přenosu, poskytování obchodních informací prostřednictvím globálních počítačových sítí, poskytování obchodních informací pro firmy, poskytování obchodních informací online, poskytování obchodních informací v oblasti sociálních médií, poskytování obchodních informačních adresářů prostřednictvím globální počítačové sítě, poskytování obchodních informací z on line databázi, poskytování obchodních informací spotřebitelům, poskytování obchodních informací týkajících se společností, poskytování obchodních informací prostřednictvím webových stránek, poskytování obchodních statistických informací vztahujících se k lékařským záležitostem, poskytování prodejních analýz, poskytování seznamu webových stránek třetích stran pro usnadnění obchodních transakcí, poskytování služeb finančního srovnávání on-line, poskytování služeb on-line komerčních informačních adresářů, poskytování služeb průzkumu trhu, poskytování statistik průzkumu trhu, poskytování tržních informací ve vztahu ke spotřebním výrobkům, poskytování zákaznických informací o produktech prostřednictvím internetu, příprava a sestavování zpráv a informací ohledně obchodní činnosti, obchodních zpráv a informací, příprava marketingových průzkumů, příprava obchodních průzkumů, příprava obchodních výkazů, příprava průzkumů veřejného mínění, příprava zpráv a studií týkajících se trhu, příprava zpráv o analýzách trhu, profilování spotřebitelů na komerční nebo marketingové aktivity, projektové studie pro podniky, provádění obchodních průzkumů, provádění on-line průzkumů v oboru řízení obchodní činnosti, provádění průzkumů interní podnikové komunikace, provádění průzkumů trhu zahrnujících průzkumy veřejného mínění, provádění průzkumů veřejného mínění, provádění rozhovorů pro účely průzkumu trhu, provádění studií proveditelnosti obchodů, průzkum obchodních informací, průzkum sledovanosti rozhlasového a televizního vysílání, obchodní analýzy, průzkum trhu pro reklamní účely, průzkum trhu prostřednictvím počítačové databáze, průzkum trhu (studie), průzkum trhu za účelem sběru informací o čtenářích publikací, průzkum v oblasti obchodních akvizic, průzkum veřejného mínění, průzkumy marketingových strategií, průzkumy pro obchodní účely, průzkumy veřejného mínění v oblasti trhu, realizace rozhovorů jako kvalitativní výzkum trhu, reklamní průzkum, rozšiřování obchodních informací, sběr a poskytování obchodních informací o tržních cenách a statistikách, sběr informací v oblasti studií trhu, sestavování seznamů pro přímé zasilání reklamních materiálů (direct mailing), sestavování studií o obchodních projektech, šíření obchodních informací, šíření údajů vztahujících se k reklamě, šíření údajů vztahujících se k obchodním aktivitám, služby agentury zaměřené na obchodní informace, služby analýzy trhu v oblasti dostupnosti starožitností, agenturní služby zaměřené na propagaci sportovních osobností, aktualizace reklamních informací v počítačové databázi, aktualizace reklamních materiálů, bannerová reklama, cílený marketing, digitální marketing, digitální reklamní služby, asistence pro vedení v obchodních podnicích ohledně reklamy, asistence managementu v oblasti podpory obchodní činnosti, agentury pro práci s veřejností, služby v oblasti firemní komunikace, poradenství týkající se komunikačních strategií v oblasti vztahů s veřejností, poradenství v oblasti komunikační strategie při styku s veřejností, marketing zboží a služeb druhých prostřednictvím distribuce kuponů, organizace, obsluha a sledování věrnostních programů pro zákazníky, organizace a management obchodních motivačních a věrnostních programů, organizace zákaznických věrnostních programů pro komerční, propagační nebo reklamní účely, organizační konzultace týkající se věrnostních programů pro zákazníky, organizování a řízení zákaznických věrnostních programů, organizování, provozování a kontrola věrnostních a motivačních programů, organizování, provozování a dohled nad motivačním systémem, podpora prodeje zboží a služeb třetích osob udělováním nákupních bodů za používání kreditních karet, reklamní, marketingové a propagační služby, rozšiřování reklamních marketingových a propagačních materiálů, cílené zasilání reklamních materiálů, distribuce a šíření reklamních materiálů (letáků, prospektů, tištěných materiálů, vzorků), distribuce brožur, pro reklamní účely, distribuce propagačních materiálů, především letáků, prospektů, brožur a vzorků, zejména pro katalogový zásilkový prodej, zahraniční či nikoli, distribuce propagačních materiálů, distribuce prospektů a reklamních vzorků, distribuce reklam a komerčních oznámení, distribuce reklamní korespondence a reklamních příloh pravidelných vydání, distribuce reklamních brožur, distribuce reklamních inzerátů, distribuce reklamních materiálů poštou, konzultace v oblasti reklamy v tisku, konzultace v oblasti reklamy a marketingu, konzultace v oblasti segmentace trhu, konzultace vztahující se k optimalizaci vyhledávačů, konzultační služby v oblasti reklamy, konzultační služby v

oboru reklamy, propagace a marketingu, marketingová asistence, marketingové konzultační služby, marketingové poradenské služby, obchodní poradenské služby vztahující se k marketingu, obchodní poradenské služby vztahující se k propagaci kampaní na shromažďování finančních prostředků, obchodní poradenské služby vztahující se k marketingu kampaní ke shromažďování finančních prostředků, obchodní poradenství týkající se reklamy, poskytování a pronájem prostoru, času a médií pro reklamu, poskytování a pronájem reklamního prostoru, poskytování a pronájem reklamního prostoru na internetu, poskytování a formátovaných reklamních služeb, poskytování reklamního prostoru v stránkách k reklamě na výrobky a služby, poskytování reklamního prostoru elektronickými prostředky a globálními informačními sítěmi, poskytování reklamního prostoru, poskytování reklamního prostoru v periodických publikacích, novinách a časopisech, poskytování reklamního prostoru v elektronických médiích, poskytování reklamního prostoru na celosvětové počítačové síti, pronájem billboardů (reklamních ploch), pronájem billboardů (reklamních tabulí), pronájem digitálních billboardů, aktualizace a údržba dat v počítačových databázích, aktualizace a údržba informací v registrech, aktualizace a údržba údajů v rejstřících; (41) vzdělávání, školení, zábava, sportovní a kulturní činnosti, služby sportovního a kondičního tréninku, rezervace vstupenek na zábavní, vzdělávací a sportovní akce, certifikační služby v oblasti vzdělávání, jmenovitě pořádání školení a vzdělávacích zkoušek, diskotéky, divadelní představení, fotografování, hudební produkce, karaoke, koučink, kulturní, vzdělávací nebo zábavní služby poskytované uměleckými galeriemi, moderování zábavních či sportovních akcí, organizování sportovních či zábavních akcí, plánování večírků, pořádání a uvádění koncertů, pořádání a vedení konferencí, pořádání a vedení kongresů, pořádání a vedení osobních vzdělávacích fór, pořádání a vedení seminářů, pořádání a vedení workshopů, pořádání plesů, pořádání výstav ke kulturním nebo vzdělávacím účelům, poskytování filmů bez možnosti stažení prostřednictvím přenosu videa na objednávku, poskytování hudby online bez možnosti stažení, poskytování informací v oblasti rekreačních aktivit, poskytování televizních programů bez možnosti stažení prostřednictvím přenosu videa na objednávku, poskytování uživatelských hodnocení pro zábavní nebo kulturní účely, poskytování videí online bez možnosti stažení, prázdninové tábory (zábava), pronájem audio zařízení, provozování rekreačních zařízení, půjčování filmů, půjčování sportovního vybavení, s výjimkou vozidel, služby baviče, služby nočního klubu (zábava), služby osobního trenéra, služby spojené s hazardem, služby v oblasti hodnocení fyzické kondice pro tréninkové účely, sportovní tábory, školení, vedení kurzů kondičního cvičení, zábava, zábavní parky, organizování sportovních soutěží, provozování sportovních zařízení, půjčování sportovního nářadí, semináře, výcvik (instruktážní), měření času při sportovních akcích, organizování elektronických sportovních soutěží, poradenství pro volbu povolání (v oblasti vzdělávání nebo školení), pořádání a vedení sportovních akcí, pořádání sportovních soutěží, pořádání školení a vzdělávacích zkoušek pro certifikační účely, pronájem sportovišť.

Třídy výrobků a služeb:
5, 25, 28, 32, 35, 41

(540)



(593) Obrazová

- (111) **401761**
(220) 28.07.2023
(320) 28.07.2023
(442) 17.01.2024
(151) 24.04.2024
(730) **Hověžák Jaroslav**, Vyšehrad 214/38, Troubsko, 66441, CZ

(740) Mgr. Tomáš Polcar, advokát, Radnická 386/1, Brno, Brno-město, 60200

(210) O-587285

(511) (5) farmaceutické, léčebné a veterinární přípravky, hygienické přípravky pro zdravotnické účely, dietetické potraviny a přípravky upravené pro léčebné či veterinární účely, potraviny pro kojení a batolata, potravinové doplňky pro lidskou spotřebu a zvířata, náplasti, obvazové materiály a krytí, materiály pro plombování zubů, dentální vosky, dezinfekční přípravky, přípravky na hubení škůdců, fungicidy, herbicidy, potravinové doplňky, dietetické přípravky, proteinové potravinové doplňky, koktejly s proteinovými doplňky, potravinové doplňky ze syrovátkových proteinů, potravinové doplňky z proteinového prášku, potravinové doplňky léčebné i neléčebné, vitamínové přípravky, stimulační přípravky vyrobené z vitamínů, minerálů a/nebo stopových prvků pro sportovce (neléčebné) pro zvýšení výkonnosti a urychlení regenerace, posílení imunity organismu a zlepšení zdraví v tuhém i tekutém stavu ve formě práškových směsí, kapek, sirupů, gelů, past, tablet, šumivých tablet, pastilek, dražé, tobolek, kapslí, bombónů, želé, prášků, potravinové doplňky ne pro lékařské účely (zařazené v této třídě) a obsahující látky živočišného původu, přípravky zvláštní výživy (doplňky stravy) na bázi živočišného původu pro sportovce nebo osoby s vysokým energetickým výdejem, výživné přípravky pro denní doplnění stravy (doplňky stravy) jako instantní strava nebo samostatná směs, skládající se hlavně z mléka v prášku nebo živočišných proteinů, také s přídavkem vitamínů nebo minerálů nebo stopových prvků nebo cukru, antibakteriální prostředky na mytí rukou; (25) oděvy, obuv, pokrývky hlavy, body, boty, bundy sportovní, bundy sportovní s kapucí, čelenky (oděvy), čepice, dámské spodní kalhotky, domácí obuv, gymnastická obuv, gymnastické oděvy, kalhoty, kalhoty kratší délky, kimono, klapky na uši (oděvy), kompresní trika, kombinézy (oděvy), konfekční oděvy, kotníková obuv, kravaty, legíny, manžety, návleky na nohy, obleky na judo, obleky na karate, obuv, oděvy, pánské krátké spodky, pánské obleky, pánské plavky, pánské trenýrky, boxerky, pásky (oděvy), plavky, ponožky, ponožky absorbující pot, rukavice (oděvy), spodní prádlo, spodní prádlo absorbující pot, sportovní dresy, sportovní obuv, sportovní oděvy s integrovanými digitálními snímači, sportovní tílka, sportovní vyšší obuv, svetry (oděvy), svrchní oděvy, šátky a šály, trička, trikoty, vesty, župany; (28) hry, hračky a výrobky určené ke hraní, zařízení na videohry, cvičební a sportovní potřeby, vánoční ozdoby, boxerské rukavice, boxovací pytle, břišní pásy na cvičení, činky, gymnastická nářadí, chrániče holení (sportovní potřeby), kolenní chrániče (sportovní potřeby), odrazové můstky (sportovní náčiní), ochranné vycpávky (jako součást sportovní výstroje), posilovací stroje, posilovače prsních svalů (expandéry), praky (sportovní náčiní), přístroje na tělesná cvičení, rehabilitační stroje, sportovní suspenzory pro muže (sportovní výstroj), stacionární kola na cvičení, suspenzory pro sporty, trenažéry na cvičení, válece pro stacionární kola na cvičení, vzpěračské činky, vzpěračské pásy (sportovní výstroj); (32) piva, nealkoholické nápoje, minerální a syčené vody, ovocné nápoje a ovocné šťávy, sirupy a jiné přípravky pro přípravu nealkoholických nápojů, energetické nápoje, izotonické nápoje, nápoje pro sportovce obohacené proteiny; (35) reklama, marketing a propagační služby, reklamní a marketingové služby, obchodní správa v oblasti statistických metod, služby podnikové správy pro zpracování prodejů realizovaných prostřednictvím celosvětové počítačové sítě, správa v oblasti marketingu, správa v oblasti metod prodeje, správa v oblasti obchodního hodnocení, správa v oblasti obchodního plánování, správa počítačové databáze, automatizované zpracování dat, elektronické zpracování dat, obchodní informační služby vztahující se ke zpracování dat, kompilování informací do počítačových databází, kompilování statistických informací, sestavování obchodních informací, obchodní statistické studie, online služby zpracování dat, ověřování zpracování dat, počítačové zpracování dat, počítačový sběr dat z prodejních míst pro maloobchodníky, poradenské služby ohledně zpracování dat, poradenské služby ohledně elektronického zpracování dat, poskytování obchodních statistických informací, příprava obchodních statistických informací, příprava statistických obchodních dat, řízení obchodních záznamů, sběr a systematizace informací v databankách, sběr a systematizace informací do počítačových databází, sběr a ukládání informací do počítačových databází, sběr dat, sběr dat (pro třetí osoby), sběr indexovaných adres, sběr matematických údajů, sběr obchodních informací, sběr obchodních statistik, sběr statistických údajů pro vědecký výzkum, sběr statistických údajů pro podnikání, seřazování údajů v počítačových databázích, sestavování adresářů pro vydávání na internetu, sestavování katalogů informací pro obchodní či reklamní účely, sestavování obchodních adresářů, sestavování obchodních adresářů on-line, sestavování obchodních adresářů určených ke zveřejnění na internetu, sestavování obchodních statistik, sestavování obchodních statistik obchodních informací, sestavování počítačových databází, sestavování rejstříků informací pro komerční nebo reklamní účely, sestavování seznamů

potencionálních zákazníků, sestavování seznamů určených ke zveřejnění na globálních počítačových sítích nebo na internetu, sestavování statistických modelů pro poskytování informací o dynamice trhu, sestavování statistik, sestavování statistik pro obchodní nebo komerční účely, sestavování statistik pro reklamu, sestavování zákaznických indexů počítačem, shromažďování a analyzování informací a dat vztahujících se k obchodnímu managementu, shromažďování a systematizace písemné komunikace a údajů, shromažďování a systematizace informací používaných v rámci elektronického přenosu údajů, shromažďování a třídění dat v počítačových databázích, shromažďování a třídění informací do počítačových databází, sledování objemu prodeje pro třetí osoby, služby online zpracování dat, služby pro vyhledávání zboží vedeného v databázích, služby řízení dat, služby v oblasti obchodních statistických informací, služby v oblasti řízení zásob, služby v oblasti vyhledávání dat, služby vkládání dat, služby zadávání počítačových dat, služby zahrnující přepis statistických údajů, služby zahrnující zaznamenávání statistických údajů, služby zpracování dat, správa a vytváření počítačových databází, inzerce pro nábor zaměstnanců, konzultace v oblasti lidských zdrojů, konzultace v oblasti personálního managementu, konzultace v oblasti přijímání zaměstnanců, konzultační a poradenské služby týkající se zaměstnanosti, konzultační a poradenské služby vztahující se k personálnímu řízení, konzultační a poradenské služby vztahující se k náboru zaměstnanců, management personálu pro reklamní účely, odborné poradenství v oblasti personálního řízení, pomoc při náboru a umístění zaměstnanců, pomoc v personálním řízení, poradenství v oblasti profesního růstu (nikoliv poradenství o vzdělávání a školení), poradenství v oblasti řízení lidských zdrojů, informace ohledně akvizice, obchodní poradenství vztahující se k franšizingu, konzultace týkající se organizování a řízení obchodní společnosti, konzultace v obchodní organizaci a řízení, konzultace v oblasti obchodní organizace a provozu, konzultace v oblasti obchodního plánování, konzultace a poradenské služby v oblasti obchodního managementu, konzultace v oblasti prodejních technik a prodejních programů, konzultace v oboru managementu obchodní činnosti v oblasti dopravy a doručování, konzultace v oboru obchodních akvizic, konzultační a poradenské služby v oboru obchodní strategie, obchodní analýzy, informační služby a průzkumy trhu, poradenství v obchodní činnosti, obchodní konzultační služby, profesionální obchodní nebo podnikatelské poradenství, obchodní poradenské služby ohledně provádění franšíz, obchodní poradenské služby ohledně zakládání franšíz, obchodní poradenské služby vztahující se k výrobním odvětvím, obchodní poradenské služby vztahující se ke zpracování dat, obchodní poradenské služby ohledně řízení podniků, obchodní poradenské služby, obchodní poradenské služby vztahující se k firemní činnosti, obchodní poradenské služby týkající se používání počítačů, obchodní poradenské služby vztahující se k výrobě, obchodní poradenské služby vztahující se k provozování restaurací, obchodní poradenské služby vztahující se k řízení kampaní ke shromažďování finančních prostředků, obchodní poradenské služby vztahující se k poskytování systémů řízení kvality, obchodní poradenství pro firmy, obchodní poradenství pro jednotlivce, obchodní poradenství, průzkumy nebo informace, obchodní poradenství v oblasti dopravy a doručování, obchodní poradenství vztahující se ke správě informačních technologií, obchodní poradenství vztahující se k strategickému marketingu, obchodní poradenství vztahující se k financování růstu, obchodní poradenství vztahující se ke konzultacím v oboru marketingového řízení, odborné konzultace vztahující se k obchodnímu managementu, odborné obchodní konzultace vztahující se k zakládání podniků, odborné obchodní konzultace vztahující se k provozování podniků, podnikatelské poradenství a konzultační služby v oblasti franšíz, podnikové organizační a ekonomické poradenství, pomoc a poradenství při obchodním řízení a organizaci, pomoc a poradenství týkající se organizace obchodní činnosti, pomoc a poradenství v oblasti obchodního managementu, pomoc a poradenství zaměřené na organizaci a řízení obchodní činnosti, pomoc, poradenské služby a konzultace týkající se organizace obchodní činnosti, pomoc, poradenské služby a konzultace týkající se plánování obchodní činnosti, pomoc, poradenské služby a konzultace týkající se řízení obchodní činnosti, poradenské obchodní služby vztahující se ke zřizování a provozování franšíz, poradenské služby a informace při organizování a řízení obchodní činnosti, poradenské služby ohledně řízení obchodních rizik, poradenské služby ohledně firemní struktury společností, poradenské služby ohledně řízení obchodní činnosti a obchodního provozu, poradenské služby pro obchodní vedení, poradenské služby týkající se správy podniku, poradenské služby v oblasti zahraničního obchodu, poradenské služby v oblasti obchodního managementu týkající se informační technologie, poradenské služby v oblasti organizace a řízení hospodářské činnosti, poradenství a informace v oblasti řízení obchodní činnosti, poradenství (obchodní) pro řízení rizik, poradenství ohledně přípravy obchodních statistik, poradenství pro obchodní management v

oboru rozvoje řízení a vedení, poradenství pro průmyslové podniky ohledně řízení jejich podnikání, poradenství pro vedení firemní dokumentace, poradenství v obchodní činnosti, poradenství v oblasti budování firemní image, poradenství v oblasti efektivit podnikání, poradenství v oblasti firemního managementu, poradenství v oblasti managementu, poradenství v oblasti obchodní činnosti, poradenství v oblasti obchodního managementu, rovněž prostřednictvím internetu, poradenství v oblasti obchodní organizace a řízení obchodní činnosti, včetně řízení personálu, poradenství v oblasti obchodního managementu vztahující se k obchodní výrobě, poradenství v oblasti obchodní administrace, poradenství v oblasti obchodního managementu prostřednictvím internetu, poradenství v oblasti obchodního managementu vztahující se k franchisingu, poradenství v oblasti obchodních odhadů, poradenství v oblasti obchodního průzkumu, poradenství v oblasti organizace a obchodního řízení, poradenství v oblasti organizace podniku, obchodní analytické služby pro podniky, analýza trhu, aktualizace obchodních informací v počítačové databázi, analýza cen, analýza ceny nákladů, analýza hodnocení zaměřená na obchodní řízení, analýza marketingových trendů, analýza nákladů a cen, analýza obchodních trendů, analýza průzkumu trhu, analýza reakce na reklamu a výzkumu trhu, analýza reakcí zákazníků, analýza reklamy, analýza řízení obchodní činnosti, analýza účinnosti reklamy, analýza zisku z podnikání, analýzy dat výzkumu trhu a statistických dat, analýzy firemního jednání, analýzy nákladů a přínosů, analýzy obchodních dat, analýzy obchodních informací, analýzy obchodních statistik, analýzy povědomí veřejnosti o reklamě, analýzy statistik průzkumů trhu, analýzy systémů obchodního řízení, analýzy systému řízení trhu, analýzy údajů z průzkumu trhu, analýzy v oblasti marketingu, benchmarking (hodnocení obchodně-organizačních postupů), cenové průzkumy, digitalizované informační služby v oblasti podnikání, ekonomické analýzy k obchodním účelům, ekonomické informační služby k obchodním účelům, ekonomické prognózy a analýzy, ekonomické studie k obchodním účelům, elektronické informační služby v oblasti hodnocení obchodních příležitostí, hodnocení dopadu reklamy na cílové skupiny, hodnocení obchodní činnosti, hodnocení obchodních příležitostí, hodnocení týkající se řízení obchodní činnosti v odborných podnicích, hodnocení vztahující se ke komerčním záležitostem, hodnocení vztahující se k řízení obchodní činnosti v komerčních podnicích, informace komerční (poskytování), informace nebo zprávy týkající se obchodu a marketingu, informace o hodnocení prodejnosti výrobků, informace o obchodních záležitostech, informace o prodeji výrobků, informace o zahraničním obchodu (zjišťování-), poskytování obchodních informací, informační služby spotřebního trhu, informační služby vztahující se k podnikům, informační služby vztahující se k obchodním záležitostem, informatizované služby v oblasti průzkumu trhu, interpretace dat z výzkumu trhu, konzultace zpráv v oblasti trhu, marketingová analýza trhu s nemovitostmi, marketingové analýzy a průzkumy, marketingové předpovědi, marketingové studie a analýza marketingových studií, vedení marketingových studií, marketingový průzkum v oboru kosmetiky, parfumerie a zkrášlovacích přípravků, navrhování průzkumů veřejného mínění, obchodní analýzy trhů, obchodní informace, obchodní informace vedené počítačem, obchodní informační kanceláře, obchodní informační kanceláře (poskytující obchodní informace, například o marketingu nebo demografických údajích), obchodní informační služby, obchodní informační služby dodávané online z počítačové databáze nebo z internetu, obchodní informační služby poskytované prostřednictvím přístupu k počítačové databázi, obchodní informační služby poskytované prostřednictvím globální počítačové sítě nebo internetu, obchodní informační služby týkající se vína, obchodní nebo podnikatelský průzkum, obchodní šetření, provádění obchodních expertíz, průzkum trhu, obchodní průzkum pro nové podniky, obchodní studie, obstarání obchodních informací, odborná ohodnocení a zprávy v souvislosti s obchodními záležitostmi, outsourcingové služby v oblasti obchodních analýz, počítačové obchodní průzkumy, počítačové vyhledávání obchodních informací, počítačový průzkum trhu, poradenské služby týkající se analýzy hospodářské činnosti, poradenské služby v oblasti průzkumu trhu, poradenství týkající se analýzy hospodářské činnosti, poradenství v oblasti hodnocení trhu, poradenství v oblasti průzkumu trhu, poskytování digitalizovaných informací vztahujících se k obchodním záznamům, poskytování digitalizovaných informací z oblasti obchodního managementu, poskytování digitalizovaných obchodních informací, poskytování digitalizovaných obchodních statistik, poskytování informací a rad zákazníkům v souvislosti s výběrem výrobků a koupí zboží, poskytování informací o komerčních podnicích a komerčních informacích prostřednictvím globální počítačové sítě, poskytování informací o obchodním prodeji, poskytování informací o obchodním managementu, poskytování informací o obchodních kontaktech, poskytování informací o

průzkumu trhu, poskytování informací vztahujících se ke zpracování dat, poskytování informací vztahujících se k obchodu, poskytování komerčních a obchodních kontaktních informací, poskytování komerčních informací prostřednictvím počítačové databáze, poskytování obchodních dat ve formě seznamů adres, poskytování obchodních dat, poskytování obchodních informací týkajících se franšizingu, poskytování obchodních informací prostřednictvím počítačových terminálů, poskytování obchodních informací, rovněž prostřednictvím internetu, kabelových sítí nebo jiných forem datového přenosu, poskytování obchodních informací prostřednictvím globálních počítačových sítí, poskytování obchodních informací pro firmy, poskytování obchodních informací online, poskytování obchodních informací v oblasti sociálních médií, poskytování obchodních informačních adresářů prostřednictvím globální počítačové sítě, poskytování obchodních informací z on line databázi, poskytování obchodních informací spotřebitelům, poskytování obchodních informací týkajících se společností, poskytování obchodních informací prostřednictvím webových stránek, poskytování obchodních statistických informací vztahujících se k lékařským záležitostem, poskytování prodejních analýz, poskytování seznamu webových stránek třetích stran pro usnadnění obchodních transakcí, poskytování služeb finančního srovnávání on-line, poskytování služeb on-line komerčních informačních adresářů, poskytování služeb průzkumu trhu, poskytování statistik průzkumu trhu, poskytování tržních informací ve vztahu ke spotřebním výrobkům, poskytování zákaznických informací o produktech prostřednictvím internetu, příprava a sestavování zpráv a informací ohledně obchodní činnosti, obchodních zpráv a informací, příprava marketingových průzkumů, příprava obchodních průzkumů, příprava obchodních výkazů, příprava průzkumů veřejného mínění, příprava zpráv a studií týkajících se trhu, příprava zpráv o analýzách trhu, profilování spotřebitelů na komerční nebo marketingové aktivity, projektové studie pro podniky, provádění obchodních průzkumů, provádění on-line průzkumů v oboru řízení obchodní činnosti, provádění průzkumů interní podnikové komunikace, provádění průzkumů trhu zahrnujících průzkum veřejného mínění, provádění průzkumů veřejného mínění, provádění rozhovorů pro účely průzkumu trhu, provádění studií proveditelnosti obchodů, průzkum obchodních informací, průzkum sledovanosti rozhlasového a televizního vysílání, obchodní analýzy, průzkum trhu pro reklamní účely, průzkum trhu prostřednictvím počítačové databáze, průzkum trhu (studie), průzkum trhu za účelem sběru informací o čtenářích publikací, průzkum v oblasti obchodních akvizic, průzkum veřejného mínění, průzkumy marketingových strategií, průzkumy pro obchodní účely, průzkumy veřejného mínění v oblasti trhu, realizace rozhovorů jako kvalitativní výzkum trhu, reklamní průzkum, rozšiřování obchodních informací, sběr a poskytování obchodních informací o tržních cenách a statistikách, sběr informací v oblasti studií trhu, sestavování seznamů pro přímé zasílání reklamních materiálů (direct mailing), sestavování studií o obchodních projektech, šíření obchodních informací, šíření údajů vztahujících se k reklamě, šíření údajů vztahujících se k obchodním aktivitám, služby agenty zaměřené na obchodní informace, služby analýzy trhu v oblasti dostupnosti starožitností, agenturní služby zaměřené na propagaci sportovních osobností, aktualizace reklamních informací v počítačové databázi, aktualizace reklamních materiálů, bannerová reklama, cílený marketing, digitální marketing, digitální reklamní služby, asistence pro vedení v obchodních podnicích ohledně reklamy, asistence managementu v oblasti podpory obchodní činnosti, agentury pro práci s veřejností, služby v oblasti firemní komunikace, poradenství týkající se komunikačních strategií v oblasti vztahů s veřejností, poradenství v oblasti komunikační strategie při styku s veřejností, marketing zboží a služeb druhých prostřednictvím distribuce kuponů, organizace, obsluha a sledování věrnostních programů pro zákazníky, organizace a management obchodních motivačních a věrnostních programů, organizace zákaznických věrnostních programů pro komerční, propagační nebo reklamní účely, organizační konzultace týkající se věrnostních programů pro zákazníky, organizování a řízení zákaznických věrnostních programů, organizování, provozování a kontrola věrnostních a motivačních programů, organizování, provozování a dohled nad motivačním systémem, podpora prodeje zboží a služeb třetích osob udělováním nákupních bodů za používání kreditních karet, reklamní, marketingové a propagační služby, rozšiřování reklamních marketingových a propagačních materiálů, cílené zasílání reklamních materiálů, distribuce a šíření reklamních materiálů (letáků, prospektů, tištěných materiálů, vzorků), distribuce brožur, pro reklamní účely, distribuce propagačních materiálů, především letáků, prospektů, brožur a vzorků, zejména pro katalogový zásilkový prodej, zahraniční či nikoli, distribuce propagačních materiálů, distribuce prospektů a reklamních vzorků, distribuce reklam a komerčních oznámení, distribuce reklamní korespondence a reklamních příloh pravidelných vydání, distribuce reklamních brožur, distribuce reklamních

inzerátů, distribuce reklamních materiálů poštou, konzultace v oblasti reklamy v tisku, konzultace v oblasti reklamy a marketingu, konzultace v oblasti segmentace trhu, konzultace vztahující se k optimalizaci vyhledávačů, konzultační služby v oblasti reklamy, konzultační služby v oboru reklamy, propagace a marketingu, marketingová asistence, marketingové konzultační služby, marketingové poradenské služby, obchodní poradenské služby vztahující se k marketingu, obchodní poradenské služby vztahující se k propagaci kampaní na shromažďování finančních prostředků, obchodní poradenské služby vztahující se k marketingu kampaní ke shromažďování finančních prostředků, obchodní poradenství týkající se reklamy, poskytování a pronájem prostoru, času a médií pro reklamu, poskytování a pronájem reklamního prostoru, poskytování a pronajímání reklamního prostoru na internetu, poskytování informatizovaných reklamních služeb, poskytování prostoru na webových stránkách k reklamě na výrobky a služby, poskytování reklamního prostoru elektronickými prostředky a globálními informačními sítěmi, poskytování reklamního prostoru, poskytování reklamního prostoru v periodických publikacích, novinách a časopisech, poskytování reklamního prostoru v elektronických médiích, poskytování reklamního prostoru na celosvětové počítačové síti, pronájem billboardů (reklamních ploch), pronájem billboardů (reklamních tabulí), pronájem digitálních billboardů, aktualizace a údržba dat v počítačových databázích, aktualizace a údržba informací v registrech, aktualizace a údržba údajů v rejstřících; (41) vzdělávání, školení, zábava, sportovní a kulturní činnosti, služby sportovního a kondičního tréninku, rezervace vstupenek na zábavní, vzdělávací a sportovní akce, certifikační služby v oblasti vzdělávání, jmenovitě pořádání školení a vzdělávacích zkoušek, diskotéky, divadelní představení, fotografování, hudební produkce, karaoke, koučink, kulturní, vzdělávací nebo zábavní služby poskytované uměleckými galeriemi, moderování zábavních či sportovních akcí, organizování sportovních či zábavních akcí, plánování večírků, pořádání a uvádění koncertů, pořádání a vedení konferencí, pořádání a vedení kongresů, pořádání a vedení osobních vzdělávacích fór, pořádání a vedení seminářů, pořádání a vedení workshopů, pořádání plesů, pořádání výstav ke kulturním nebo vzdělávacím účelům, poskytování filmů bez možnosti stažení prostřednictvím přenosu videa na objednávku, poskytování hudby online bez možnosti stažení, poskytování informací v oblasti rekreačních aktivit, poskytování televizních programů bez možnosti stažení prostřednictvím přenosu videa na objednávku, poskytování uživatelských hodnocení pro zábavní nebo kulturní účely, poskytování videí online bez možnosti stažení, prázdninové tábory (zábava), pronájem audio zařízení, provozování rekreačních zařízení, půjčování filmů, půjčování sportovního vybavení, s výjimkou vozidel, služby baviče, služby nočního klubu (zábava), služby osobního trenéra, služby spojené s hazardem, služby v oblasti hodnocení fyzické kondice pro tréninkové účely, sportovní tábory, školení, vedení kurzů kondičního cvičení, zábava, zábavní parky, organizování sportovních soutěží, provozování sportovních zařízení, půjčování sportovního nářadí, semináře, výcvik (instruktážní), měření času při sportovních akcích, organizování elektronických sportovních soutěží, poradenství pro volbu povolání (v oblasti vzdělávání nebo školení), pořádání a vedení sportovních akcí, pořádání sportovních soutěží, pořádání školení a vzdělávacích zkoušek pro certifikační účely, pronájem sportovišť.

Třídy výrobků a služeb:
5, 25, 28, 32, 35, 41

(540) **119 MMA**

(592) Slovní

(111) **401762**

(220) 31.07.2023

(320) 31.07.2023

(442) 17.01.2024

(151) 24.04.2024

(730) **IS invest group s.r.o.**, Vinohradská 403/17, Praha 2, Vinohrady, 12000, CZ

(740) Mgr. Peter Olejár, advokát, Soběšická 821/151, Brno, Lesná, 63800

(210) O-587294

(591) Barevná

(511) (14) drahé kovy (surové nebo jako polotovar), dráty z drahých kovů (šperky), figurky z drahých kovů, ingoty z drahých kovů, medaile, medailónky, mince, palladium, platina, slitiny drahých kovů, sochy z drahých kovů, sošky z drahých kovů, stříbro (surové nebo jako polotovar), šperky, umělecká díla z drahých kovů, zlato (surové nebo jako polotovar); (35) cílené zasilání reklamních materiálů, cílený marketing, marketing, propagace, předvádění zboží, reklama, rozhlasová reklama, telemarketing, televizní reklama.

Třídy výrobků a služeb:
14, 35

(540)



(593) Obrazová

(111) **401763**

(220) 02.08.2023

(320) 02.08.2023

(442) 17.01.2024

(151) 24.04.2024

(730) **Pernecký Ivan**, U Dubu 43, Kunice, Vidovice, 25163, CZ
Lindr Zdeněk, náměstí T. G. Masaryka 130/9, Česká Lípa, 47001, CZ
Gruber David Mgr., U Pergamenky 1471/8, Praha 7, Holešovice, 17000, CZ

(740) David Gruber, U Pergamenky 1471/8, Praha 7, Holešovice, 17000

(210) O-587385

(511) (9) přístroje a nástroje vědecké, námořní, geodetické, fotografické, filmové, optické, přístroje a nástroje pro signalizaci, kontrolu (inspekci), záchranu a vzdělávací, přístroje a nástroje pro měření a vážení, přístroje a nástroje pro vedení, distribuci, přeměnu, akumulaci, regulaci nebo řízení elektrického proudu, přístroje pro záznam, převod a reprodukci zvuku nebo obrazu, magnetické nosiče dat, záznamové disky, mechanismy přístrojů uváděných v činnost zhozením mince, registrační pokladny, počítačové stroje, zařízení pro zpracování dat a počítače, hasicí přístroje; (16) papír, lepenka, tiskárenské výrobky, tiskoviny, knihařské výrobky, fotografie, psací potřeby, lepidla na papír a na použití v domácnosti, potřeby pro umělce, malířské štetce, psací stroje a kancelářské potřeby kromě nábytku, vzdělávací a vyučovací pomůcky kromě přístrojů, obalové materiály z plastických hmot, které nejsou zahrnuty v jiných třídách, tiskařské písmo, štočky; (25) oděvy, obuv a pokrývky hlavy; (39) přeprava, balení a skladování zboží, organizování cest; (41) vzdělávání, zajišťování výcviků, kurzů a školení, zábava, sportovní a kulturní aktivity.

Třídy výrobků a služeb:
9, 16, 25, 39, 41

(540) **Speed Festival**

(592) Slovní

(111) **401764**

(220) 29.08.2023

(320) 29.08.2023

(442) 17.01.2024

(151) 24.04.2024

(730) **INPRA Bohemia s.r.o.**, č. p. 90, Blatnice, 33025, CZ

(740) JUDr. Helena Zelenková, advokát a patentový zástupce, Jiráskovo náměstí 47/27, Plzeň, Východní Předměstí, 32600

(210) O-587850

(511) (35) překlad a systemizace informací do počítačové databáze; (41) vydávání textů (s výjimkou reklamních), aktualit a výkladových stanovisek, vzdělávací služby poskytované asistenty zaměřenými na zvláštní potřeby; (42) tvorba, správa a provoz webových stránek, tvorba a správa webového portálu s informacemi pro OZP; (44) poskytování informací o záležitostech spojených s osobami se zdravotním postižením; (45) služby osobních a pracovních asistentů zaměřené na pomoc při zvládnutí běžných úkonů osob, včetně pomoci při hygieně, pomoc při uplatňování práv a oprávněných zájmů při obstarávání osobních záležitostí, vyhledávání osobních informací

a osobní nákupy pro třetí osoby.

Třídy výrobků a služeb:

35, 41, 42, 44, 45

(540)



(593) Obrazová

(111) **401765**

(220) 01.09.2023

(320) 12.07.2023

(442) 17.01.2024

(151) 24.04.2024

(730) **Donamarina Tower Immobilien GmbH & Co KG**, Laaer-Berg-Straße 43, 1100 Vienna, AT

(740) Havlík Švorčík a partneři, advokátní a patentová kancelář, JUDr. Michal Havlík, Hálkova 1406/2, Praha 2, Nové Město, 12000

(210) O-587913

(591) Barevná

(511) (35) reklama a propagace, analýzy ekonomiky podniku, pomoc v obchodních záležitostech, vedení podniku a administrativní služby, vývoj koncepcí využití nemovitostí z provozně-ekonomického hlediska, vývoj koncepcí zásobování energiemi pro nemovitosti z provozně-ekonomického hlediska, vývoj projektů, plánování projektů, řízení projektů a vedení projektů, vždy z organizačního a provozně-ekonomického hlediska týkající se vývoje a výstavby nemovitostí, provozně-ekonomické a organizační služby stavebního dozoru a developera, vždy zejména pro úpravu pozemků, jakož i pro přípravu, monitorování a provádění stavebního projektu, organizování obchodních kontaktů, služby obchodního hodnocení, objednávkové služby, služby porovnávání cen, předplatitelské služby, a to zprostředkování smluv s dodavateli elektřiny, plánování a tvorba reklamních opatření, marketing, marketing i v digitálních sítích, on-line reklama, reklama prostřednictvím propagačních materiálů, organizační a provozně-ekonomická příprava katastrálního rozdělení budov na bytové vlastnictví; (37) výstavba stavebních komplexů, výstavba obytných a komerčních budov, výstavba budov; (42) plánování nemovitostí, navrhování kancelářských prostor.

Třídy výrobků a služeb:

35, 37, 42

(540)

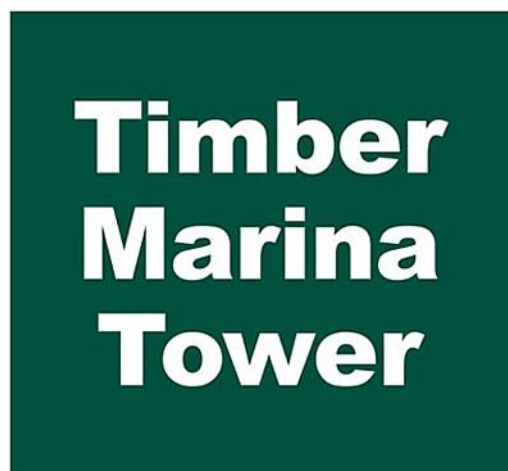

(593) Obrazová

(111) **401766**

(220) 04.09.2023

(320) 04.09.2023

(442) 17.01.2024

(151) 24.04.2024

(730) **AUTO KLUB ÚSTÍ NAD ORLICÍ v AČR**, Pod Lesem 403, Ústí nad Orlicí, Hylváty, 56203, CZ

(740) Dobroslav Musil a partneři s.r.o., Zábrdovická 917/11b, Brno, Zábrdovice, 61500

(210) O-587953

(511) (16) tiskoviny, tištěné publikace, knihy, časopisy, periodické publikace, programy, katalogy a prospekty, plakáty, obrázky, fotografie, alba a fotoalba, papírnické výrobky, psací potřeby, pera, tužky, značkovače, instruktážní a učební příručky, kalendáře, balící papír, nákupní tašky a plastové balící materiály, stolní podložky vyrobené z papíru nebo lepenky, vlajky vyrobené z papíru; (21) papírové šálky, papírové tácky, papírové podnosy; (25) oděvy, obuv, pokrývky hlavy; (35) reklamní služby vztahující se k motoristickému závodění nebo v souvislosti s ním, služby obchodního řízení vztahující se k motoristickému závodění nebo v souvislosti s ním, služby obchodní správy vztahující se k motoristickému závodění nebo v souvislosti s ním; (41) organizování, pořádání a vedení motoristických závodů, sportovních akcí, turnajů a soutěží, poskytování zařízení pro sport, sportovní akce, turnaje a soutěže, motoristických závodních drah a zařízení pro motoristické závodění (kromě poskytování vozidel), produkce sportovních akcí, turnajů a soutěží pro rozhlas, film a televizi; (43) poskytování potravin a nápojů (pohostinské služby), služby kaváren, samoobslužných restaurací, restaurací, bufetů, barů, dodávání hotových jídel a občerstvení na bankety (kromě dopravy), zajišťování dočasného ubytování, služby dočasného ubytování, poskytování konferenčních zařízení.

Třídy výrobků a služeb:

16, 21, 25, 35, 41, 43

(540)



(593) Obrazová

(111) **401767**

(220) 06.09.2023

(320) 06.09.2023

(442) 17.01.2024

(151) 24.04.2024

(730) **iElektra s.r.o.**, Dělnická 26, Most, Velebudice, 43401, CZ

(210) O-588014

(511) (9) přístroje, nástroje a kabely pro oblast elektřiny, přístroje a zařízení pro řízení elektrického proudu, elektrické a elektronické prvky, bezpečnostní, zabezpečovací, ochranná a signalizační zařízení, měřicí, detekční, monitorovací a kontrolní zařízení, elektroinstalační skříně, vedení elektrické, elektroinstalační potrubí, elektroinstalační trubky pro elektrické kabely, elektrické rozvaděče, rozvaděče elektrické energie, rozvaděče [elektrotechnika], skříňové rozvaděče [elektřina], rozvaděče, jističe, pojistky, jističe, elektrické jističe (vypínače), jističe elektrických obvodů, elektrické zásuvky, elektrické vypínače a spínače, vypínače a spínače [elektrotechnika], vypínače světel, stykače, kabely elektrické, elektronické kabely, kabely a dráty, elektrické prodlužovací kabely, montážní kabely (elektrické), propojovací kabely (elektrické), regulátory osvětlení, elektrické regulátory osvětlení, svorky [elektrotechnika], elektrické vodiče, omezovače proudu, přerušovače proudu, spínače elektrického proudu, přístroje a zařízení pro akumulaci a ukládání elektrické energie, přístroje pro rozvod elektrického proudu, silnoproudá rozvodná zařízení; (11) osvětlovací zařízení a světelné reflektory, topná, ventilační a klimatizační zařízení a čisticí zařízení, osvětlení, elektrické osvětlení, venkovní osvětlení, nástěnné osvětlení; (35) obchodní služby a informace pro spotřebitele, pomoc v obchodní a podnikatelské činnosti, management a administrativní služby, reklama, marketing a propagační služby, reklamní, marketingové a propagační služby, maloobchodní prodej ručního nářadí sloužícího ke stavbě, maloobchodní prodej ručních nástrojů sloužících ke stavbě, maloobchodní prodej stavebních strojů a zařízení, maloobchodní prodej světel, maloobchodní služby v oblasti domácích elektronických zařízení, maloobchodní služby v oblasti domácích elektrických zařízení, maloobchodní služby ve vztahu ke stavebním materiálům, velkoobchodní prodej elektronických domácích spotřebičů, maloobchod a velkoobchod s výše uvedenými výrobky ve třídách 9 a 11, velkoobchodní prodej stavebních strojů a zařízení.

Třídy výrobků a služeb:
9, 11, 35

(540)

ielektra

(592) Slovní

(111) **401768**

(220) 18.09.2023

(320) 18.09.2023

(442) 17.01.2024

(151) 24.04.2024

(730) **ZINNOB s.r.o.**, Husinecká 903/10, Praha 3, Žižkov, 13000, CZ

(210) O-588233

(591) Barevná

(511) (33) alkoholické nápoje.

Třídy výrobků a služeb:

33

(540)

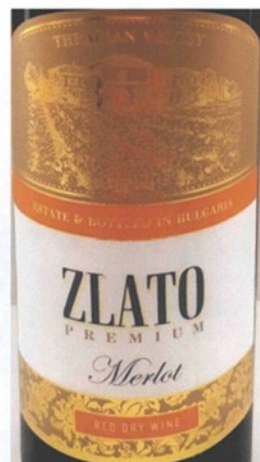

(593) Obrazová

(111) **401769**

(220) 18.09.2023

(320) 18.09.2023

(442) 17.01.2024

(151) 24.04.2024

(730) **ZINNOB s.r.o.**, Husinecká 903/10, Praha 3, Žižkov, 13000, CZ

(210) O-588234

(591) Barevná

(511) (29) slunečnicový olej.

Třídy výrobků a služeb:

29

(540)



(593) Obrazová

(111) **401770**

(220) 20.09.2023

(320) 20.09.2023

(442) 17.01.2024

(151) 24.04.2024

(730) **SunBrothers s.r.o.**, Révová 3242/3, Praha 10, Strašnice, 10000, CZ

(740) Mgr. Hana Poláčková, advokát, Patočkova 2472/81, Praha 6, Břevnov, 16900

- (210) O-588313
(591) Barevná
(511) (9) fotovoltaické systémy a elektrárny; (11) vytápěcí zařízení; (35) poradenství v obchodní činnosti a marketingové studie ve fotovoltaice; (37) instalace a opravy v oblasti fotovoltaiky, instalace, opravy a údržba vytápěcích zařízení; (42) služby v oblasti návrhu použití fotovoltaických článků a jejich aplikace, technické projektové studie ve fotovoltaice, poradenství v oblasti navrhování a vývoje fotovoltaických systémů.

Třídy výrobků a služeb:

9, 11, 35, 37, 42

(540)



(593) Obrazová

- (111) **401771**
(220) 25.09.2023
(320) 25.09.2023
(442) 17.01.2024
(151) 24.04.2024
(730) **Dům a zahrada Ježek s.r.o.**, č. p. 99, Ledce, 33014, CZ
(210) O-588399
(511) (35) pomoc v obchodní a podnikatelské činnosti, management a administrativní služby, administrativní podpora a zpracování dat (služby), kancelářské služby, administrativní zpracování objednávek, aktualizace reklamních materiálů, analýzy nákladů, cílené zasilání reklamních materiálů, cílený marketing, externí správa společností, grafická úprava pro reklamní účely, marketing, internetový marketing, propagační marketing, produktový marketing, finanční marketing, nábor zaměstnanců, poradenství ohledně nábory zaměstnanců, návrh reklamních materiálů, navrhování reklamních brožur, navrhování reklamních letáků, vývoj reklamních konceptů, obchodní průzkum, obchodní zprostředkovatelské služby, zprostředkovatelské služby v oblasti reklamy, online reklama v počítačových komunikačních sítích, reklama, včetně online reklamy na počítačové síti, optimalizace návštěvnosti webových stránek (obchodní monitorovací služby), marketingové služby pro optimalizaci vyhledávačů pro účely podpory prodeje, podpora prodeje pro třetí strany, pomoc při řízení obchodní činnosti, pomoc při řízení obchodních nebo průmyslových podniků, poradenské služby pro obchodní vedení, poradenské služby v oblasti reklamy, marketingové poradenské služby, poradenství v oblasti komunikační strategie v reklamě, poradenství v oblasti komunikační strategie při styku s veřejností, poradenství v oblasti organizace podniku, poskytování poradenství ve věcech organizace a řízení podniků, poradenství v oblasti řízení lidských zdrojů, poradenství při řízení obchodní činnosti, pořádání výstav pro obchodní či reklamní účely, poskytování obchodních informací, poskytování obchodních informací spotřebitelům, poskytování obchodních informací prostřednictvím webových stránek, poskytování uživatelských hodnocení pro komerční nebo reklamní účely, poskytování uživatelských recenzí pro komerční nebo reklamní účely, PPC reklama, vedení, pořádání a organizování obchodních přehlídek a veletrhů k obchodním a reklamním účelům, prezentace výrobků v komunikačních médiích pro účely maloobchodu, prezentace výrobků prostřednictvím sdělovacích prostředků všeho pro maloobchodní účely, profesionální poradenství týkající se vedení podniků, pronájem reklamních billboardů, pronájem reklamních materiálů, pronájem kancelářského zařízení, pronájem reklamního času v komunikačních médiích, propagace, analýza průzkumu trhu, obchodní průzkum a průzkum trhu, předvádění zboží, psaní reklamních textů, psaní reklamních textů pro reklamní a propagační účely, rozhlasová reklama, sjednávání a uzavírání obchodních transakcí pro třetí strany, služby přijímání telefonních hovorů poskytované třetí stranám,

služby v oblasti hodnocení trhu, služby v oblasti srovnávání cen, služby v oblasti odhadu nákladů, služby v oblasti firemní komunikace, služby v oblasti výzkumu vztahujícího se k obchodování, služby v oblasti obchodní správy vztahující se k internetovému prodeji, poskytování věrnostních programů, vč. správy zákaznických věrnostních programů pro spotřebitele, styk s veřejností (public relations), poradenství pro styk s veřejností, subdodavatelské služby (pomoc v obchodní činnosti), sběr informací do počítačové databáze, obchodní informační služby dodávané online z počítačové databáze nebo z internetu, šíření reklamních a propagačních materiálů; (36) makléřské služby, pořádání dobročinných sbírek, pronájem kanceláří, pronájem sdílených kanceláří, pronájem nemovitostí, správa nemovitostí; (37) broušení nožů, broušení nožů sekaček na trávu, čištění kotlů, čištění komínů, instalace a opravy elektrospotřebičů, instalace, montáž, údržba a opravy topných, ventilačních a klimatizačních zařízení, instalace a opravy zavlažovacích zařízení, instalace, údržba a opravy strojů, stavební poradenství, údržba bazénů, montáž, údržba a opravy nábytku, vrtání studní, zednické služby; (39) balení zboží, balení přepravovaného zboží, balení zboží na objednávku a podle upřesnění druhých, poradenské služby vztahující se k balení zboží, skladování a dodávka zboží, dodávka zboží poštou, doprava, doprava (doprava zboží), doručování balíků, nakládka a vykládka, nákladní kamionová doprava, přeprava, nákladní přeprava, pronájem skladů (skladovacích prostor), provoz skladů; (41) profesní rekvalifikace, předávání podnikatelských znalostí a know-how (odborné vzdělávání), akademie (vzdělávání), dálkové vzdělávání, dálkové kurzy, elektronické publikování, koučink, životní koučink (školení), koučink vztahující se k financím, služby mateřské školy (vzdělávání nebo zábava), online vydávání elektronických knih a časopisů, pořádání a vedení konferencí, organizování konferencí, pořádání a vedení vzdělávacích konferencí, pořádání a vedení soutěží, pořádání a vedení workshopů (školení), pořádání a vedení přednášek, pořádání a vedení seminářů, pořádání výstav ke kulturním nebo vzdělávacím účelům, psaní textů (s výjimkou reklamních), služby v oblasti grafické úpravy (pro jiné než reklamní účely), školení, školení podnikatelských dovedností, vedení workshopů (školení), vydávání textů (s výjimkou reklamních), vzdělávací služby; (42) pronájem webových serverů, tvorba software (počítačových programů), vědecký výzkum, vytváření a údržba webových stránek pro jiné osoby, vývoj počítačových platforem, výzkum a vývoj nových výrobků pro jiné osoby; (43) bufety, hotelové služby, jídelny, kavárny, penziony, prázdninové tábory (ubytování), pronájem jednacích místností, pronájem přenosných staveb, pronájem stanů, pronájem velkých stanů, restaurace, samoobslužné restaurace; (44) hubení škůdců v zemědělství, poskytování informací týkajících se hubení škůdců pro zemědělství, zahradnictví nebo lesnictví, ničení plevelu, pěstování rostlin, poradenství týkající se pěstování rostlin, služby hydroponického pěstování, pěstování rostlin ve sklenících, pronájem zemědělských strojů, pronájem zemědělského vybavení, rostlinné školky, poradenství týkající se sázení stromů, údržba trávníku, návrhy zahrad a zahradní architektury, zahradnické služby, zahrádkářské a zahradnické služby, zahradnické služby a služby zahradní architektury, poradenství vztahující se k zahradnictví, hubení škůdců pro zahradnictví a lesnictví.

Třídy výrobků a služeb:

35, 36, 37, 39, 41, 42, 43, 44

(540)

Zahrada Ježek

(592) Slovní

- (111) **401772**
(220) 25.09.2023
(320) 25.09.2023
(442) 17.01.2024
(151) 24.04.2024
(730) **VDC holding s.r.o.**, Ústecká 1182/42a, Praha 8, Dolní Chabry, 18400, CZ
(740) **CCS Legal s.r.o.**, advokátní kancelář, JUDr. Petra Klustová Ph.D., advokátka, Konviktská 291/24, Praha 1, Staré Město, 11000
(210) O-588402
(591) Barevná
(511) (2) tonery, speciální barviva pro reprografické, kopírovací a faxovací stroje, přístroje a zařízení; (9) výpočetní technika, kancelářská technika, kopírovací stroje, rychloskenery, velkoformátové tiskárny a skenery, faxovací stroje, monitory, notebooky, radiopřijímače, stolní tiskárny, multifunkční zařízení, nahané a nenahané nosiče zvuku a obrazu, reprografické přístroje, spotřební elektronika, telekomunikační zařízení, přístrojová technika, fotografické přístroje, audio a video technika, telefonní přístroje včetně náhradních dílů na uvedené přístroje, cartridge pro reprografické, kopírovací a faxovací stroje, přístroje a zařízení; (16)

spotřební papírenské výrobky jako papír, xerografický papír, faxový papír, obalový papír, separační papír, periodický a neperiodický tisk, manuály, časopisy, katalogy, fotografie, reklamní plakáty; (35) reklama, marketing a propagační služby, včetně on-line reklamy na počítačové síti, zprostředkovatelská činnost v oblasti obchodu s výrobky výše uvedenými ve třídách 2, 9 a 16, poradenství k obchodní činnosti v oblasti kancelářské a výpočetní techniky, kopírování písemností, provoz copyshopu, reprografické práce, internetový obchod s výrobky výše uvedenými ve třídách 2, 9 a 16; (36) realitní služby; (37) montáž, údržba a opravy kancelářských strojů; (40) tiskařské služby; (42) navrhování a vývoj počítačového hardwaru a softwaru.

Třídy výrobků a služeb:
2, 9, 16, 35, 36, 37, 40, 42

(540)



(593) Obrazová

(111) **401773**
(220) 25.09.2023
(320) 25.09.2023
(442) 17.01.2024
(151) 24.04.2024
(730) **Asociace hotelů a restaurací České republiky z.s.**, Na příkopě 988/31, Praha 1, Staré Město, 11000, CZ
(740) Holub & David, advokátní kancelář s.r.o., Mgr. Martin Holub, advokát, Kaprova 40/12, Praha 1, Staré Město, 11000
(210) O-588421
(591) Barevná
(511) (16) tištěné knihy, časopisy, noviny a jiná papírová média, periodika, letáky, tištěné propagační materiály, plakáty, fotografie; (35) obchodní konzultační a poradenské služby, zprostředkování obchodů, poradenství v oblasti správy a řízení hotelů, reklamní, marketingové a propagační služby, průzkum trhu, statistické obchodní informace (obstarávání a poskytování), podnikové organizační a ekonomické poradenství, služby obchodních výstav a veletrhů, zprostředkovatelské obchodní služby; (38) přenos a šíření informací a dat přes počítačové sítě a internet; (41) obchodní vzdělávání, školení podnikatelských dovedností, organizování zábavních a kulturních akcí, služby vydavatelství, nakladatelské služby; (43) poradenské služby v oblasti hotelových zařízení, konzultační služby v oblasti zajišťování potravin a nápojů; (45) poskytování právních informací.

Třídy výrobků a služeb:
16, 35, 38, 41, 43, 45

(540)



(593) Obrazová

(111) **401774**
(220) 30.09.2023
(320) 30.09.2023
(442) 17.01.2024
(151) 24.04.2024
(730) **Lacko Tomáš**, Kostecká 555, Všetaty, 27716, CZ
(210) O-588502
(511) (4) palivové dřevo; (19) stavební dřevo, nekovové pergoly, nekovové stavební a konstrukční materiály a prvky; (37) oprava střech, instalace střech, stavba částí budov, tesařské a truhlářské služby; (39) doprava a přeprava; (40) kácení a zpracování dřeva, zpracování dřeva, zpracování dřeva, dřevoobrábění, nábytkářství, zakázková výroba a montážní služby nekovových pergol, stavebních a konstrukčních prvků.

Třídy výrobků a služeb:
4, 19, 37, 39, 40

(540)



(593) Obrazová

(111) **401775**
(220) 02.10.2023
(320) 02.10.2023
(442) 17.01.2024
(151) 24.04.2024
(730) **OKB PRO s.r.o.**, Bělehradská 237/11, Praha 4, Nusle, 14000, CZ
(740) THK Legal s.r.o., Přístavní 531/24, Praha 7, Holešovice, 17000
(210) O-588524
(591) Barevná
(511) (14) drahé kovy, mince, medaile, plakety vyrobené ze zlata, stříbra a jiných drahých kovů, slitky vyrobené ze zlata, stříbra a jiných drahých kovů včetně jejich slitin, předměty z drahých kovů zařazené do třídy 14; (35) inzertní a reklamní činnost, propagace, marketingové služby, online reklamní a marketingové služby, maloobchod, velkoobchod, internetový obchod, obchod provozovaný mimo řádné provozovny a zprostředkování obchodu, to vše vztahující se k drahým kovům a jejich slitinám a výrobkům z drahých kovů a jejich slitin; (36) finanční poradenství a poskytování služeb v oblasti investic do drahých kovů, makléřské služby vztahující se k obchodu se zlatem, stříbrem a jinými drahými kovy, konzultace ke kapitálovým investicím vztahujícím se k obchodu s drahými kovy, finanční služby vztahující se k nákupu drahých kovů a obchodování s nimi, zprostředkování finančních služeb vztahujících se k obchodu s drahými kovy a to oceňování a finančních odhadů; (41) vzdělávací poradenské služby v oblasti numismatiky, a to školící služby v oblasti numismatiky a numismatických sbírek.

Třídy výrobků a služeb:
14, 35, 36, 41

(540)



(593) Obrazová

- (111) **401776**
(220) 02.10.2023
(320) 02.10.2023
(442) 17.01.2024
(151) 24.04.2024
(730) **Kamýk Daunen s.r.o.**, 179, Kamýk nad Vltavou, 26263, CZ
(740) Mgr. Jiří Kokeš, advokát, náměstí T. G. Masaryka 153, Příbram, Příbram I, 26101
(210) O-588533
(511) (20) matrace, vrchní matrace, vycpávky matrací, podhlavníky, polštáře, dekorační polštářky; (22) peří surové, drané, do peřin, upravené pro lůžkoviny, na čalounění a na vycpávání, prachové peří, prachové peří kachní, peří kachní, prachové peří husí, peří husí, vycpávky polštářů, vlákna živočišná a rostlinná, textilní hmoty vláknité, vata na vycpávky a na polštářování, vlna pro ložní potřebu, vycpávky pro lůžkoviny jako žíně a vlna; (24) ložní prádlo, zejména příkrývky, včetně prošíváných, přehozy, plédy, povlečení, prostěradla, povlaky na polštáře, cestovní pokrývky, matracové chrániče, závěsy, záclony, textilní metráž, textilní materiály a textilní zboží nezařazené do jiných tříd, a to ručníky, osušky, ubrusy, ubrousky, utěrky, prostírání a kuchyňské textilie, dekorační předměty z textilu, koupelnové textilie; (35) propagační činnost, reklama, řízení a provozování obchodní činnosti (pomoc při -), obchodní konzultační služby, obchodní informační služby, služby vztahů s veřejností, objednávková, velkoobchodní a maloobchodní činnost v oblasti matrací, příkrývek, podhlavníků, polštářů, textilních výrobků, ložního prádla, bytového textilu, koupelnového textilu, prachového peří a peří, zprostředkovatelská obchodní činnost včetně dovozu a vývozu; (39) doprava, balení a skladování zboží, distribuční činnost v oblasti matrací, příkrývek, podhlavníků, polštářů, textilních výrobků, ložního prádla, bytového textilu, koupelnového textilu, prachového peří.
Třídy výrobků a služeb:
20, 22, 24, 35, 39

(540)



(593) Obrazová

- (111) **401777**
(220) 03.10.2023
(320) 03.10.2023
(442) 17.01.2024
(151) 24.04.2024
(730) **Maldonado Haro Francisco Vicente**, Tordillo 14 El Lucero, San Pedro Cholula, Puebla, 72755, MX
(740) Ing. Dušan Kendereščí, patentový zástupce, Tuřanka 1583/115g, Brno, Slatina, 62700
(210) O-588544
(591) Barevná
(511) (36) finanční, peněžní a bankovní služby, pojišťovací služby, realitní služby; (42) vědecké a technologické služby a související výzkum a návrhářství, služby v oblasti průmyslové analýzy, průmyslového výzkumu a průmyslového návrhářství, řízení jakosti a služby ověřování, navrhování a vývoj počítačového hardwaru a softwaru.
Třídy výrobků a služeb:
36, 42

(540)



(593) Obrazová

- (111) **401778**
(220) 04.10.2023
(320) 04.10.2023
(442) 17.01.2024
(151) 24.04.2024
(730) **Štroblová Simona**, Kolocova 710/24, Praha 10, Dubeč, 10700, CZ
(740) Ing. Michal Jupa, patentový zástupce, Na Baních 1385, Praha 5, Zbraslav, 15600
(210) O-588551
(511) (20) dětský nábytek; (28) hračky, hry, sportovní zařízení všeho druhu zařazené do této třídy, vánoční ozdoby; (35) zprostředkovatelská činnost v oblasti obchodu s výše uvedenými výrobky ve tř. 20 a 28, propagace, reklama všemi druhy médií, marketing; (37) montáž a opravy nábytku, hraček a sportovních potřeb a zprostředkování těchto činností uvedených ve tř. 37.
Třídy výrobků a služeb:
20, 28, 35, 37

(540)



(593) Obrazová

- (111) **401779**
(220) 05.10.2023
(320) 05.10.2023
(442) 17.01.2024
(151) 24.04.2024
(730) **Polák Miloslav Ing.**, Hájek 36, Všeruby, 34506, CZ
(740) JUDr. Helena Zelenková, advokát a patentový zástupce, Jiráskovo náměstí 47/27, Plzeň, Východní Předměstí, 32600
(210) O-588594
(511) (29) konzumní vejce nosnic z pedestýlkového chovu; (31) domácí drůbež na chov, živé kuřice a kohouti, sadbové brambory; (35) prodej kuřic, kohoutů, vajec, brambor, zeleniny a okrasných květin; (44) zahradnictví, drůbežárna – chov drůbeže, chov slepic, výkrm kuřic, výkrm kohoutů.
Třídy výrobků a služeb:
29, 31, 35, 44

(540)



(593) Obrazová

- (111) **401780**
(220) 08.10.2023
(320) 08.10.2023
(442) 17.01.2024
(151) 24.04.2024
(730) **Djačuková Eva JUDr.**, Pod Harfou 981/25, Praha 9, Vysočany, 19000, CZ
(210) O-588615
(511) (9) software na vymáhání pohledávek, elektronické časové rozvrhy, obsah s možností stažení a nahraný obsah, aplikační software, interaktivní počítačové programy, interaktivní software, platformy počítačového softwaru, platformy počítačového softwaru, nahrané nebo ke stažení, počítačové herní programy (software), počítačové programy, počítačové programy k použití v telekomunikacích, počítačové programy ke zpracování dat, počítačové programy (nahrané -), počítačové programy [s možností stažení], počítačové programy uložené v digitální formě, počítačový software, programy na zpracování dat, programy pro chytré telefony, software pro monitorování, analýzu, kontrolu a provádění operací ve fyzickém světě, aplikace ke stažení pro použití s mobilními zařízeními, aplikace pro řízení pracovních postupů (workflow), kancelářské a podnikové aplikace, mobilní aplikace, počítačový software ke stažení pro správu transakcí s kryptografickými aktivy pomocí technologie blockchain, počítačový software na ovládání samoobslužných terminálů, počítačový software týkající se vzdělávání dětí, počítačový software umožňující vyhledávání dat, software pro komunikaci, vytváření sítí a sociální sítě, software pro spolupráci, počítačový komunikační software umožňující zákazníkům přístup k informacím o bankovním účtu a provádění bankovních obchodů, počítačový software ke stažení pro správu dat, počítačový software ke stažení pro správu informací, software pro správu dat a souborů a databázový software, plánovací software, platební software, počítačové programy pro řízení projektů, počítačové programy pro finančníctví, počítačový software pro inteligentní domácnost, software umělé inteligence a strojového učení, software virtuálního asistenta, obslužný, bezpečnostní a šifrovací software, bankovní software, počítačový aplikační software k použití v rámci internetu věcí [IoT], počítačový software ke stažení pro použití jako aplikační programovací rozhraní (API), počítačový software na vyhledávání, počítačový software pro přístup k seznamům informací, které lze stáhnout z globální počítačové sítě, počítačový software pro cloud computing, software pro elektronické

obchodování a platby, software pro monitorování cloudové sítě, software pro správu obsahu, CMS software [systém pro správu obsahu], počítačový software, který umožňuje poskytování informací prostřednictvím komunikačních sítí, počítačový software, který umožňuje poskytování informací prostřednictvím internetu, software pro správu webových obsahu [WCM], software ke zpracování elektronických plateb, software pro zajišťování on-line transakcí; (35) komerční informace a rady pro spotřebitele [spotřebitelská poradna], obchodní poradenské služby a informace pro spotřebitele (poskytování), administrativní služby související s odkazováním klientů na právníky, poskytování spotřebitelského poradenství ve vztahu k software, obchodní konzultační a poradenské služby; (36) finanční, peněžní a bankovní služby, vymáhání pohledávek, faktoring, informatizované právní služby vymáhání pohledávek, digitalizované informační služby vztahující se k nemovitostem, agentury pro inkasování pohledávek, diskontní faktoring (odkupování pohledávek se slevou), dluhové poradenství, poradenství pro zákazníky týkající se organizování vymáhání pohledávek, služby týkající se insolvence, služby na vymáhání a odkoupení pohledávek, vymáhání pohledávek; (42) návrhářství, služby IT, služby v oblasti informačních technologií, vědecké a technologické služby, design a grafický design pro tvorbu webových stránek na internetu, design a grafický design pro tvorbu webových stránek, design domovských stránek, design počítačových systémů, konzultace v oblasti navrhování webových stránek, návrh a vývoj počítačových databází, návrh a vývoj systémů zabezpečujících elektronická data, návrh a implementace webových stránek pro třetí osoby, navrhování a tvorba webových stránek pro třetí osoby, navrhování a údržba internetových stránek pro třetí osoby, navrhování a údržba počítačových stránek pro třetí strany, navrhování a vývoj webových stránek na Internetu, navrhování webových stránek pro reklamní účely, návrhy počítačových databází, poradenské služby v oblasti designu informačních systémů, poradenství v oblasti navrhování webových stránek, aktualizace webových stránek pro třetí osoby, integrace počítačových systémů a počítačových sítí, monitorování provozu počítačových systémů na dálku, návrh a vývoj počítačových systémů, návrh systémů pro ukládání dat, navrhování a vývoj systémů pro zpracování dat, navrhování a vývoj systémů pro ukládání dat, navrhování a vývoj systémů pro zobrazování dat, navrhování a vývoj softwaru pro elektronické databáze, plánování, navrhování, vývoj a údržba on-line webových stránek pro třetí strany, počítačové analýzy, poradenství v oblasti internetového zabezpečení, poradenství v oblasti zabezpečení dat, poradenství v oboru ochrany dat, poskytování datových center, poskytování dočasného používání on-line nástrojů bez možnosti stažení pro vývoj softwaru, poskytování informací o navrhování a vývoji počítačového softwaru, systémů a sítí, příprava počítačových programů na zpracování dat, služby počítačových sítí, služby v oblasti konfigurace počítačových sítí, služby v oblasti počítačového designu a programování, služby zabezpečení, ochrany a obnovy v oblasti informačních technologií, správa serverů, vytváření a správa internetových stránek pro mobilní telefony, vývoj systémů pro zpracování dat, vývoj systémů pro převod dat, vývoj systémů na ukládání dat, vývoj softwaru, programování a implementace softwaru, webhostingové služby a software jako služba a pronájem softwaru, konzultační, poradenské a informační služby v oblasti informačních technologií, služby kopírování a konverze dat, služby kódování dat, počítačové testování, počítačem podporované testování; (45) právní poradenství a zastupování, poradenství týkající se osobních právních záležitostí, odborné poradenství vztahující se k právním záležitostem, poradenské služby týkající se spotřebitelských práv (právní poradenství), služby právní pomoci, právní rešeršní služby, právní advokátní služby, služby právního zástupce, právnícké (komerční služby), právní zprostředkovatelské (mediační) služby, právní služby pro bono, právní služby pro firmy, advokátní a právní služby, služby převodu vlastnických práv majetku (právní služby), služby v oblasti mimosoudního řešení sporů (právní služby), výzkumné služby v oboru právních informací, informační služby vztahující se k právním záležitostem, právní služby poskytované v souvislosti se soudními řízeními, udělování licencí [právní služby] v rámci vydávání softwaru, právní služby související se sjednáváním smluv pro třetí strany, informační a poradenské služby vztahující se k právním záležitostem, služby právního a soudního výzkumu v oblasti duševního vlastnictví, informační služby vztahující se k právům spotřebitele, konzultace v oblasti vedení sporů, licenční služby, mediace (smírné řešení sporů), mimosoudní řešení sporů, ochrana autorských práv, ověřování právních dokumentů, odborné právní konzultace vztahující se k franšizingu, poradenské služby v oblasti práva, poradenství při soudních sporech, poskytnutí informací spojených s právními záležitostmi, poskytování informací o právních službách prostřednictvím webových stránek, poskytování informací v právním oboru, poskytování informací vztahujících se k právním službám, převod vlastnických práv majetku,

příprava právních dokumentů, příprava právních zpráv, služby pomoci při vedení soudních sporů, služby řešení soudních sporů, služby registrace společností.

Třídy výrobků a služeb:
9, 35, 36, 42, 45

(540)

digipra

(592) Slovní

(111) **401781**

(220) 06.10.2023

(320) 06.10.2023

(442) 17.01.2024

(151) 24.04.2024

(730) **METRUM s.r.o.**, Gen. Štefánika 1638, Přerov, Přerov I-Město, 75002, CZ

(740) Ing. Zdeněk Kučera, Dlouhá 207, Slušovice, 76315

(210) O-588617

(511) (1) lepidla, tmely a pojiva zařazená v rámci této třídy 1, sekundová lepidla kyanokrylátová, epoxidová lepidla a tmely, kontaktní tmely polychlorprenové, emulzní lepidla, silikonová lepidla, rozpouštědlová lepidla, dispersní lepidla, tavná lepidla, náplně do lepících pistolí, vše výše uvedené k jinému než lékařskému, papírenskému nebo domácímu použití, lepidla a pojiva pro stavební a omítkové směsi, lepidla a tmely pro stavebnictví, vodovzdorné chemické přípravky, impregnační chemické přípravky na textil a kůži, chemické přípravky pro vodovzdornou úpravu a impregnaci kůže a textilu, vodovzdorné chemické přípravky pro cement, beton, cihly, dlažbu, zdivo, kámen (s výjimkou barev a olejů), ochranné přípravky na cihly, cement, beton, dlažbu, zdivo, kámen, lepidla a tmely (s výjimkou barev a olejů); (2) nátěrové hmoty ve formě barev, barvy, laky, emaily, fermeže, ředidla (pro nátěry, barvy a tiskárenské barvy), tmely (ve formě nátěrů), barviva, mořidla, ochranné prostředky proti rzi a hnilobě dřeva, impregnační směsi (barvy); (3) ochranné prostředky na kůži (leštidla), leštidla na obuv; přípravky na čištění, leštění, drhnutí a broušení; (4) průmyslové oleje a tuky, vosk; maziva; (16) lepidla zařazená v rámci této třídy 16, lepidla papírenského zboží, sekundová lepidla (kancelářská nebo pro domácnost), lepidla pro domácnost; (19) stavební a omítkové směsi v rámci této třídy, příměsi stavebních směsí vyrobené z písku, kamene, jílu a minerálů, nátěrové hmoty pro stavebnictví.

Třídy výrobků a služeb:
1, 2, 3, 4, 16, 19

(540)



(593) Obrazová

(111) **401782**

(220) 09.10.2023

(320) 09.10.2023

(442) 17.01.2024

(151) 24.04.2024

(730) **Hromádka Róbert MUDr.**, Mánesova 562/4, Hradec Králové, 50002, CZ

(210) O-588624

(511) (5) adjuvanty do vakcín, adjuvanty pro léčebné účely, acetáty (octany) pro farmaceutické účely, adjuvanty pro lékařské účely [pomocné látky], adstringencia [farmaceutická], adstringencia pro léčebné účely, adstringentní (stahující) přípravky pro léčebné účely, akonitin, aktivní uhlí pro adsorpci toxinů pro léčebné účely, aktivní uhlí pro lékařské použití, aldehydy pro farmaceutické účely, algicidy, přípravky obsahující vitamin A, přípravky obsahující vitamin D, přípravky obsahující vitamin B, přípravky obsahující vitamin C, přípravky podporující chuť k jídlu, přípravky potlačující chuť k jídlu, přípravky potlačující chuť k jídlu pro lékařské účely, přípravky pro aktivaci buněčné funkce pro lékařské účely, přípravky pro detoxifikaci metabolismu, přípravky pro detoxifikaci od alkoholu, přípravky pro fytotherapii pro lékařské účely, potravní doplňky a dietetické přípravky, potravní doplňky obsahující lutein, potravní doplňky obsahující koenzym Q10, potravní doplňky používané při modifikovaném půstu, potravní doplňky se sójovým proteinem, potravní doplňky se sójovými izoflavony, potravní doplňky tvořené zejména hořčíkem, potravní doplňky tvořené zejména železem, potravní doplňky tvořené zejména vápníkem, potravní doplňky z aktivního uhlí, potravní doplňky ze syrovátkových bílkovin, potravní doplňky ze syrovátkových proteinů, práškové nápojové směsi s ovocnou příchutí jako potravní doplňky, prášky nahrazující jídlo, prebiotické doplňky, potravní doplňky z propolisu, potravní doplňky z proteinového prášku, potravní doplňky z pšeničných klíčků, potravní doplňky z pylu, potravní doplňky ze lněného semínka, potravní doplňky jako doplňky stravy, potraviny pro diabetiky, potraviny pro kojence a batolata, potraviny pro lékařsky omezené diety, potraviny sušené mrazem upravené pro lékařské účely, potravní doplňky na bázi chlorelly, potravní doplňky pro lékařské účely, potravní doplňky pro lidskou spotřebu, nikoli pro léčebné účely, potravní doplňky pro lidi a zvířata, potravní doplňky ve formě oleje z řas s obsahem DHA, potravní doplňky z droždí, potravní doplňky z acai prášku, potravní doplňky z glukózy, potravní doplňky z lněného oleje, potravní doplňky z lecitinu, potravní doplňky z lněných semínek, potravní doplňky z mateří kašičky, potravní doplňky z ženšenu pro léčebné účely, potravní doplňky, posilující doplňky obsahující parafarmaceutické přípravky používané preventivně a pro rekonvalescenty, pivovarské kvasnice [potravní doplňky], potravní doplňky k regulaci cholesterolu, potravní doplňky na podporu fyzické zdatnosti a vytrvalosti, potravní doplňky obsahující enzymy, potravní doplňky obsahující vitaminy, potravní doplňky obsahující stopové prvky, potravní doplňky obsahující aminokyseliny, minerální doplňky stravy, minerální potravní doplňky, mléčný cukr, multivitaminové přípravky, nápoje obohacené vitaminy pro léčebné účely, nápoje upravené pro lékařské účely, nápojové směsi jako dietní doplňky, nápojové směsi v prášku jako doplňky výživy, nutriční doplňky pro terapeutické nebo lékařské účely, nutriční doplňky jako dietní doplňky, látky ve formě rozpustných potahů na tablety usnadňující podávání výživových doplňků, lecitin (potravní doplňky), léčivé nápoje, lyofilizované potraviny pro léčebné účely, minerální dietní doplňky pro lidi, homogenizované potraviny upravené pro lékařské účely, irský mech (karagen) pro lékařské účely, irský mech (puchratka kadeřavá) pro léčebné účely, kapky z rybího tuku, kaseinové potravní doplňky, koktejly s bílkovinnými doplňky, l-karnitin ke snižování tělesné hmotnosti, kúra pro účely výživy, látky ve formě potahů na tablety usnadňující podávání výživových doplňků, doplňky stravy pro neléčebné účely, doplňky zdravé výživy vyrobené převážně z vitaminů, doplňky zdravé výživy vyrobené převážně z minerálů, energetické tyčinky nahrazující jídlo jakožto doplňky stravy, enzymy - doplňky stravy, glukóza pro použití jako přísada do jídla pro léčebné účely, glukózové dietní doplňky, homogenizované potraviny pro léčebné účely, doplňky do krmiv pro zvířata (léčivé), dietetické potraviny používané v klinické výživě, dietetické potraviny pro léčebné účely, dietetické potraviny upravené k léčebným účelům, dietetické přípravky pro lékařské účely, dietetické výrobky pro děti, dietetické výrobky pro tělesně postižené osoby, dietetický cukr k léčebnému použití, dietní doplňky pro kojence, dietní doplňky ve formě prášku, dietní nápoje pro batolata určené pro léčebné účely, dietní potravní doplňky pro lidskou potřebu, dietní potraviny přízpusobené pro nemocné, diastáza (enzym měnící škrob na maltózu) k lékařským účelům, dietetická sladidla pro léčebné účely, dietetická vláknina, dietetická vláknina usnadňující trávení, dietetické a nutriční přípravky, dietetické cukrovinky k léčebnému použití, dietetické doplňky pro sportovce, dietetické infuze k lékařským účelům, dietetické látky pro děti, dietetické látky pro léčebné účely, dietetické látky upravené k lékařskému použití, dietetické náhražky cukru pro lékařské použití, dietetické nápoje pro léčebné účely, dietetické nápoje upravené pro lékařské účely, dietetické potravní doplňky upravené k léčebným účelům, bylinné dietní doplňky pro osoby se zvláštními dietními požadavky, alginátové doplňky stravy, alginátové potravní doplňky, amyláza (enzym štěpící škrob),

antioxidační doplňky, antioxidační doplňky stravy, antioxidanty, antioxidanty obsahující enzymy, antioxidanty pro dietetické účely, antioxidanty pro léčebné účely, antioxidanty získané z bylinných zdrojů, antioxidanty získané z medu, bílkovinné doplňky stravy, bílkovinné potraviny pro lékařské účely, bílkovinné přípravky pro léčebné účely, bílkovinné přípravky pro lékařské účely; (29) mléčné výrobky a jejich náhražky, zpracované ovoce, houby a zelenina, ořechy a luštěniny, hotová jídla vyrobená převážně z masa, instantní dušená jídla a pikantní svačinky, maso a masné výrobky; (32) nealkoholické nápoje.

Třídy výrobků a služeb:
5, 29, 32

(540)

DAOHIT

(592) Slovní

(111) **401783**

(220) 11.10.2023

(320) 11.10.2023

(442) 17.01.2024

(151) 24.04.2024

(730) **David Igor Ing. arch.**, Na výspě 1823/66, Praha 4, Braník, 14700, CZ
David Aleš Ing. arch., Švédská 1036/17, Praha 5, Smíchov, 15000, CZ
Sokolová Iveta JUDr., Mládeže 1477/12, Praha 6, Břevnov, 16900, CZ
Králová Kateřina Mgr., Wenzigova 1309/19, Praha 2, Vinohrady, 12000, CZ

(740) JUDr. Iveta Sokolová, advokát, Ke Kostelu 56, Vrbice, 28904

(210) O-588689

(511) (16) tiskoviny všeho druhu, a to hlavičkový papír, propagační kancelářské potřeby, informační brožury, nepravidelně vydávané tiskoviny, a to letáky a časopisy ve vztahu k architektuře a projektům ve stavebnictví, fotografie, výrobky z papíru nebo lepenky, které nejsou svou funkcí nebo účelem použití zařazeny do jiných tříd, a to papírové tašky, obálky a nádoby sloužící jako obaly, umělecká díla vyrobená z papíru nebo lepenky, a to architektonické modely; (35) reklama, propagace, řízení, organizace a administrativa obchodní činnosti, obchodní management, reklamní, marketingové a propagační služby, zejména poskytování obchodních informací prostřednictvím webových stránek, poradenství v oblasti organizace podniku v rámci předmětu činnosti firmy, organizace kancelářské práce a obchodních činností, zejména ve vztahu k architektuře a projektům staveb a souvisejícím správním řízením, včetně inzerce a reklamy poskytované v počítačových a obdobných sítích, vyjma poskytování služeb které jsou svou funkcí nebo účelem zasazeny do jiných tříd; (42) poradenská a obstaravatelská činnost ve vztahu k projektům ve stavebnictví, informační servis a poskytování informací, interaktivních a grafických i multimediálních sdělení prostřednictvím globálních telekomunikačních sítí a internetu zejména ve vztahu k architektuře a projektům ve stavebnictví.

Třídy výrobků a služeb:
16, 35, 42

(540)

www.learch.cz

(592) Slovní

(111) **401784**

(220) 11.10.2023

(320) 11.10.2023

(442) 17.01.2024

(151) 24.04.2024

(730) **David Igor Ing. arch.**, Na výspě 1823/66, Praha 4, Braník, 14700, CZ
David Aleš Ing. arch., Švédská 1036/17, Praha 5, Smíchov, 15000, CZ
Sokolová Iveta JUDr., Mládeže 1477/12, Praha 6, Břevnov, 16900, CZ
Králová Kateřina Mgr., Wenzigova 1309/19, Praha 2, Vinohrady, 12000, CZ

(740) JUDr. Iveta Sokolová, advokát, Ke Kostelu 56, Vrbice, 28904

(210) O-588690

(511) (16) tiskoviny všeho druhu, a to hlavičkový papír, propagační kancelářské potřeby, informační brožury, nepravidelně vydávané tiskoviny, a to letáky a časopisy ve vztahu k architektuře a projektům ve stavebnictví, fotografie, výrobky z papíru nebo lepenky, které nejsou svou funkcí nebo účelem použití zařazeny do jiných tříd, a to papírové tašky, obálky a nádoby sloužící jako obaly, umělecká díla vyrobená z papíru nebo lepenky, a to architektonické modely; (35) reklama, propagace, řízení, organizace a administrativa obchodní činnosti, obchodní management, reklamní, marketingové a propagační služby, zejména poskytování obchodních

informací prostřednictvím webových stránek, poradenství v oblasti organizace podniku v rámci předmětu činnosti firmy, organizace kancelářské práce a obchodních činností, zejména ve vztahu k architektuře a projektům staveb a souvisejícím správním řízením, včetně inzerce a reklamy poskytované v počítačových a obdobných sítích, vyjma poskytování služeb které jsou svou funkcí nebo účelem zasazeny do jiných tříd; (42) poradenská a obstaravatelská činnost ve vztahu k projektům ve stavebnictví, informační servis a poskytování informací, interaktivních a grafických i multimediálních sdělení prostřednictvím globálních telekomunikačních sítí a internetu zejména ve vztahu k architektuře a projektům ve stavebnictví.

Třídy výrobků a služeb:
16, 35, 42

(540)

www.learch.cz consultancy

(592) Slovní

(111) **401785**

(220) 11.10.2023

(320) 11.10.2023

(442) 17.01.2024

(151) 24.04.2024

(730) **David Igor Ing. arch.**, Na výspě 1823/66, Praha 4, Braník, 14700, CZ
David Aleš Ing. arch., Švédská 1036/17, Praha 5, Smíchov, 15000, CZ
Sokolová Iveta JUDr., Mládeže 1477/12, Praha 6, Břevnov, 16900, CZ
Králová Kateřina Mgr., Wenzigova 1309/19, Praha 2, Vinohrady, 12000, CZ

(740) JUDr. Iveta Sokolová, advokát, Ke Kostelu 56, Vrbice, 28904

(210) O-588691

(511) (16) tiskoviny všeho druhu, a to hlavičkový papír, propagační kancelářské potřeby, informační brožury, nepravidelně vydávané tiskoviny, a to letáky a časopisy ve vztahu k architektuře a projektům ve stavebnictví, fotografie, výrobky z papíru nebo lepenky, které nejsou svou funkcí nebo účelem použití zařazeny do jiných tříd, a to papírové tašky, obálky a nádoby sloužící jako obaly, umělecká díla vyrobená z papíru nebo lepenky, a to architektonické modely; (35) reklama, propagace, řízení, organizace a administrativa obchodní činnosti, obchodní management, reklamní, marketingové a propagační služby, zejména poskytování obchodních informací prostřednictvím webových stránek, poradenství v oblasti organizace podniku v rámci předmětu činnosti firmy, organizace kancelářské práce a obchodních činností, zejména ve vztahu k architektuře a projektům staveb a souvisejícím správním řízením, včetně inzerce a reklamy poskytované v počítačových a obdobných sítích, vyjma poskytování služeb které jsou svou funkcí nebo účelem zasazeny do jiných tříd; (42) poradenská a obstaravatelská činnost ve vztahu k projektům ve stavebnictví, informační servis a poskytování informací, interaktivních a grafických i multimediálních sdělení prostřednictvím globálních telekomunikačních sítí a internetu zejména ve vztahu k architektuře a projektům ve stavebnictví.

Třídy výrobků a služeb:
16, 35, 42

(540)

LE & ARCH
CONSULTANCY

(593) Obrazová

(111) **401786**

(220) 13.10.2023

(320) 13.10.2023

(442) 17.01.2024

(151) 24.04.2024

(730) **NovixPro s.r.o.**, Soukalova 2180/6, Praha 4, Modřany, 14300, CZ

(210) O-588725

(511) (3) kosmetické přípravky, parfumerie, přípravky pro osobní hygienu,

kosmetika, neléčivá kosmetika, organická kosmetika, přírodní kosmetika, zvláčňující přípravky [kosmetika], kosmetika obsahující keratin, kosmetika obsahující panthenol, kosmetické přípravky, barevná kosmetika pro děti, kosmetika obsahující kyselinu hyaluronovou, kosmetika v podobě olejů, kosmetika na prodej v sadách; (29) sýrové výrobky, sýr, bylinkový sýr, nízkotučný sýr, měkký sýr, tvarohový sýr, kořeněný sýr, cancoillotte (sýr), kozi sýr, uzený sýr, tvrdý sýr, bílý sýr, míchaný sýr, hrudkový sýr, ovčí sýr, tavený sýr, sýrové omáčky, sýrové tyčinky, olivy [zpracované], olivy sušené, vařené olivy, plněné olivy, konzervované olivy, olivový olej, olivová pasta, olivové pyré, maso a masné výrobky, konzervované maso, čerstvé maso, krůtí maso, solené maso, sušené maso, telecí maso, hovězí maso, balené maso, zpracované maso, zavařené maso, smažené maso, nasolené maso; (33) víno, svařené víno, červené víno, ovocné víno, bílé víno, šumivé víno, matolinové víno, nízkoalkoholické víno, jahodové víno, hroznové víno, ostružinové víno, švestkové víno, voskovníkové víno, jablečné víno, alkoholické nápoje s výjimkou piva, aperitivy se základem z destilovaných alkoholických lihovin, lihoviny [nápoje].

Třídy výrobků a služeb:
3, 29, 33

(540) **Acropolis Wines**

(592) Slovní

(111) **401787**

(220) 19.10.2023

(320) 19.10.2023

(442) 29.11.2023

(151) 24.04.2024

(730) **Hydrosol Technology Limited**, C1 Crossgate Drive, Queens Drive Industrial Estate, Nottingham NG2 1LW, GB

(740) Mgr. Pavel Panák, patentový zástupce, Ječná 243/39a, Praha 2, Nové Město, 12000

(210) O-588850

(511) (7) stroje na čištění, zpracování a úpravu vody, stroje na čištění, zpracování a úpravu odpadní vody; (11) zařízení na čištění, zpracování a úpravu vody, přístroje na čištění, zpracování a úpravu vody, přístroje a zařízení na čištění, zpracování a úpravu odpadní vody, filtry na odpadní vodu, nádrže na úpravu odpadní vody, čističky odpadní vody; (37) montážní, instalační, údržbářské a opravářské služby v oblasti výrobků výše uvedených ve třídách 7 a 11; (40) úprava, zpracování a čištění vody, úprava, zpracování a čištění odpadní vody, kontrola znečištění vody.

Třídy výrobků a služeb:
7, 11, 37, 40

(540) **HYDROFLOW**

(592) Slovní

(111) **401788**

(220) 19.10.2023

(320) 19.10.2023

(442) 17.01.2024

(151) 24.04.2024

(730) **TPR s.r.o.**, č. p. 424, Čistá, 56956, CZ

(740) Advokátní kancelář Mgr. Aleš Velc, Mgr. Aleš Velc, advokát, Touloucovo nám. 156, Litomyšl, Litomyšl-Město, 57001

(210) O-588851

(511) (20) nábytek, kombinovatelný nábytek, koupelnový nábytek, venkovní nábytek, interiérový nábytek, kuchyňský nábytek, dřevěný nábytek, stoly (nábytek), zahradní nábytek, vestavěný nábytek, altánky (nábytek), lavičky [nábytek], nábytek a bytové zařízení, lavice [nábytek], dětský nábytek, kancelářský nábytek, lounge nábytek, regály [nábytek], pulty (nábytek), kredence (nábytek), domácí nábytek, školní nábytek, nábytek na toalety, pracovní desky (nábytek), rohové jednotky (nábytek), dřevěné police (nábytek), kuchyňská stěna (nábytek), nábytek do ložnice, nábytek do obchodů, skladovací skříně (nábytek), nábytek k sezení, skříně jako nábytek, nábytek na verandy, nábytek pod umyvadlo, ukládací jednotky (nábytek), nábytek do sauny, pracovní stanice (nábytek), vestavěný kuchyňský nábytek, kuchyňské příbomíky [nábytek], uzamykatelné skřínky [nábytek], nábytek do jídelen, počítačové pracovní stanice (nábytek), stojany na knihy (nábytek), pracovní plochy jako nábytek, modulární psací stoly (nábytek), miniaturní nábytek ze dřeva, vestavěný nábytek do ložnice, stojany na pušky (nábytek), nekovové nástěnné police (nábytek), nábytek do obývacích pokojů, nábytek s vestavěnými postelemi, stojany (nábytek) na televizi, pojízdné servírovací stoly [nábytek], police [volně stojící

nábytek], stojany na květiny [nábytek], nábytek na vystavení zboží, stojany na víno (nábytek), police jako dětský nábytek, skříňky na hračky (nábytek), stojany na telefony (nábytek), dřevěný nábytek pro domácnost; (37) opravy kuchyňského nábytku, montáž, restaurování, opravy a údržba nábytku umělecké truhlářství [opravy]; (40) dřevo (zpracování -), dřevoobrábění, zpracování a přeměna materiálů (dřevo), nábytkářství, truhlářství (zakázková výroba), umělecké truhlářství (výroba na zakázku), zakázková výroba nábytku; (42) navrhování interiérů, navrhování interiérů budov, navrhování interiérů obchodů, prostorové plánování (navrhování) interiérů, služby v oblasti navrhování vybavení interiérů budov, poskytování technických konzultací v oblasti navrhování interiérů.

Třídy výrobků a služeb:
20, 37, 40, 42

(540)

TPR

(592) Slovní

(111) **401789**

(220) 19.10.2023

(320) 19.10.2023

(442) 17.01.2024

(151) 24.04.2024

(730) **TPR s.r.o.**, č. p. 424, Čistá, 56956, CZ

(740) Advokátní kancelář Mgr. Aleš Velc, Mgr. Aleš Velc, advokát, Touloucovo nám. 156, Litomyšl, Litomyšl-Město, 57001

(210) O-588852

(511) (20) nábytek, kombinovatelný nábytek, koupelnový nábytek, venkovní nábytek, interiérový nábytek, kuchyňský nábytek, dřevěný nábytek, stoly (nábytek), zahradní nábytek, vestavěný nábytek, altánky (nábytek), lavičky [nábytek], nábytek a bytové zařízení, lavice [nábytek], dětský nábytek, kancelářský nábytek, lounge nábytek, regály [nábytek], pulty (nábytek), kredence (nábytek), domácí nábytek, školní nábytek, nábytek na toalety, pracovní desky (nábytek), rohové jednotky (nábytek), dřevěné police (nábytek), kuchyňská stěna (nábytek), nábytek do ložnice, nábytek do obchodů, skladovací skříně (nábytek), nábytek k sezení, skříně jako nábytek, nábytek na verandy, nábytek pod umyvadlo, ukládací jednotky (nábytek), nábytek do sauny, pracovní stanice (nábytek), vestavěný kuchyňský nábytek, kuchyňské příbomíky [nábytek], uzamykatelné skřínky [nábytek], nábytek do jídelen, počítačové pracovní stanice (nábytek), stojany na knihy (nábytek), pracovní plochy jako nábytek, modulární psací stoly (nábytek), miniaturní nábytek ze dřeva, vestavěný nábytek do ložnice, stojany na pušky (nábytek), nekovové nástěnné police (nábytek), nábytek do obývacích pokojů, nábytek s vestavěnými postelemi, stojany (nábytek) na televizi, pojízdné servírovací stoly [nábytek], police [volně stojící nábytek], stojany na květiny [nábytek], nábytek na vystavení zboží, stojany na víno (nábytek), police jako dětský nábytek, skříňky na hračky (nábytek), stojany na telefony (nábytek), dřevěný nábytek pro domácnost; (37) opravy kuchyňského nábytku, montáž, restaurování, opravy a údržba nábytku umělecké truhlářství [opravy]; (40) dřevo (zpracování -), dřevoobrábění, zpracování a přeměna materiálů (dřevo), nábytkářství, truhlářství (zakázková výroba), umělecké truhlářství (výroba na zakázku), zakázková výroba nábytku; (42) navrhování interiérů, navrhování interiérů budov, navrhování interiérů obchodů, prostorové plánování (navrhování) interiérů, služby v oblasti navrhování vybavení interiérů budov, poskytování technických konzultací v oblasti navrhování interiérů.

Třídy výrobků a služeb:
20, 37, 40, 42

(540)

UMBILI

(592) Slovní

(111) **401790**

(220) 19.10.2023

(320) 19.10.2023

(442) 17.01.2024

(151) 24.04.2024

(730) **TPR s.r.o.**, č. p. 424, Čistá, 56956, CZ

(740) Advokátní kancelář Mgr. Aleš Velc, Mgr. Aleš Velc, advokát, Touloucovo nám. 156, Litomyšl, Litomyšl-Město, 57001

(210) O-588853

(511) (20) nábytek, kombinovatelný nábytek, koupelnový nábytek, venkovní nábytek, interiérový nábytek, kuchyňský nábytek, dřevěný nábytek, stoly (nábytek), zahradní nábytek, vestavěný nábytek, altánky (nábytek), lavičky [nábytek], nábytek a bytové zařízení, lavice [nábytek], dětský nábytek,

kancelářský nábytek, lounge nábytek, regály [nábytek], pulty (nábytek), kredence (nábytek), domácí nábytek, školní nábytek, nábytek na toalety, pracovní desky (nábytek), rohové jednotky (nábytek), dřevěné police (nábytek), kuchyňská stěna (nábytek), nábytek do ložnice, nábytek do obchodů, skladovací skříně (nábytek), nábytek k sezení, skříně jako nábytek, nábytek na verandy, nábytek pod umyvadlo, ukládací jednotky (nábytek), nábytek do sauny, pracovní stanice (nábytek), vestavěný kuchyňský nábytek, kuchyňské příbomíky [nábytek], uzamykatelné skřínky [nábytek], nábytek do jídelen, počítačové pracovní stanice (nábytek), stojany na knihy (nábytek), pracovní plochy jako nábytek, modulární psací stoly (nábytek), miniaturní nábytek ze dřeva, vestavěný nábytek do ložnice, stojany na pušky (nábytek), nekovové nástěnné police (nábytek), nábytek do obývacích pokojů, nábytek s vestavěnými postelemi, stojany (nábytek) na televizi, pojízdné servírovací stolky [nábytek], police [volně stojící nábytek], stojany na květiny [nábytek], nábytek na vystavení zboží, stojany na víno (nábytek), police jako dětský nábytek, skřínky na hračky (nábytek), stojany na telefony (nábytek), dřevěný nábytek pro domácnost; (37) opravy kuchyňského nábytku, montáž, restaurování, opravy a údržba nábytku umělecké truhlářství [opravy]; (40) dřevo (zpracování -), dřevoobrábění, zpracování a přeměna materiálů (dřevo), nábytkářství, truhlářství (zakázková výroba), umělecké truhlářství (výroba na zakázku), zakázková výroba nábytku; (42) navrhování interiérů, navrhování interiéru budov, navrhování interiérů obchodů, prostorové plánování (navrhování) interiérů, služby v oblasti navrhování vybavení interiérů budov, poskytování technických konzultací v oblasti navrhování interiérů.

Třídy výrobků a služeb:
20, 37, 40, 42

(540) **UMBILI FURNITURE**

(592) Slovní

(111) **401791**

(220) 19.10.2023

(320) 19.10.2023

(442) 17.01.2024

(151) 24.04.2024

(730) **TPR s.r.o.**, č. p. 424, Čistá, 56956, CZ

(740) Advokátní kancelář Mgr. Aleš Velc, Mgr. Aleš Velc, advokát, Touloucovo nám. 156, Litomyšl, Litomyšl-Město, 57001

(210) O-588854

(511) (20) nábytek, kombinovatelný nábytek, koupelnový nábytek, venkovní nábytek, interiérový nábytek, kuchyňský nábytek, dřevěný nábytek, stoly (nábytek), zahradní nábytek, vestavěný nábytek, altánky (nábytek), lavičky [nábytek], nábytek a bytové zařízení, lavice [nábytek], dětský nábytek, kancelářský nábytek, lounge nábytek, regály [nábytek], pulty (nábytek), kredence (nábytek), domácí nábytek, školní nábytek, nábytek na toalety, pracovní desky (nábytek), rohové jednotky (nábytek), dřevěné police (nábytek), kuchyňská stěna (nábytek), nábytek do ložnice, nábytek do obchodů, skladovací skříně (nábytek), nábytek k sezení, skříně jako nábytek, nábytek na verandy, nábytek pod umyvadlo, ukládací jednotky (nábytek), nábytek do sauny, pracovní stanice (nábytek), vestavěný kuchyňský nábytek, kuchyňské příbomíky [nábytek], uzamykatelné skřínky [nábytek], nábytek do jídelen, počítačové pracovní stanice (nábytek), stojany na knihy (nábytek), pracovní plochy jako nábytek, modulární psací stoly (nábytek), miniaturní nábytek ze dřeva, vestavěný nábytek do ložnice, stojany na pušky (nábytek), nekovové nástěnné police (nábytek), nábytek do obývacích pokojů, nábytek s vestavěnými postelemi, stojany (nábytek) na televizi, pojízdné servírovací stolky [nábytek], police [volně stojící nábytek], stojany na květiny [nábytek], nábytek na vystavení zboží, stojany na víno (nábytek), police jako dětský nábytek, skřínky na hračky (nábytek), stojany na telefony (nábytek), dřevěný nábytek pro domácnost; (37) opravy kuchyňského nábytku, montáž, restaurování, opravy a údržba nábytku umělecké truhlářství [opravy]; (40) dřevo (zpracování -), dřevoobrábění, zpracování a přeměna materiálů (dřevo), nábytkářství, truhlářství (zakázková výroba), umělecké truhlářství (výroba na zakázku), zakázková výroba nábytku; (42) navrhování interiérů, navrhování interiéru budov, navrhování interiérů obchodů, prostorové plánování (navrhování) interiérů, služby v oblasti navrhování vybavení interiérů budov, poskytování technických konzultací v oblasti navrhování interiérů.

Třídy výrobků a služeb:
20, 37, 40, 42

(540) **UMBILI DESIGN**

(592) Slovní

(111) **401792**

(220) 19.10.2023

(320) 19.10.2023

(442) 17.01.2024

(151) 24.04.2024

(730) **TPR s.r.o.**, č. p. 424, Čistá, 56956, CZ

(740) Advokátní kancelář Mgr. Aleš Velc, Mgr. Aleš Velc, advokát, Touloucovo nám. 156, Litomyšl, Litomyšl-Město, 57001

(210) O-588855

(511) (20) nábytek, kombinovatelný nábytek, koupelnový nábytek, venkovní nábytek, interiérový nábytek, kuchyňský nábytek, dřevěný nábytek, stoly (nábytek), zahradní nábytek, vestavěný nábytek, altánky (nábytek), lavičky [nábytek], nábytek a bytové zařízení, lavice [nábytek], dětský nábytek, kancelářský nábytek, lounge nábytek, regály [nábytek], pulty (nábytek), kredence (nábytek), domácí nábytek, školní nábytek, nábytek na toalety, pracovní desky (nábytek), rohové jednotky (nábytek), dřevěné police (nábytek), kuchyňská stěna (nábytek), nábytek do ložnice, nábytek do obchodů, skladovací skříně (nábytek), nábytek k sezení, skříně jako nábytek, nábytek na verandy, nábytek pod umyvadlo, ukládací jednotky (nábytek), nábytek do sauny, pracovní stanice (nábytek), vestavěný kuchyňský nábytek, kuchyňské příbomíky [nábytek], uzamykatelné skřínky [nábytek], nábytek do jídelen, počítačové pracovní stanice (nábytek), stojany na knihy (nábytek), pracovní plochy jako nábytek, modulární psací stoly (nábytek), miniaturní nábytek ze dřeva, vestavěný nábytek do ložnice, stojany na pušky (nábytek), nekovové nástěnné police (nábytek), nábytek do obývacích pokojů, nábytek s vestavěnými postelemi, stojany (nábytek) na televizi, pojízdné servírovací stolky [nábytek], police [volně stojící nábytek], stojany na květiny [nábytek], nábytek na vystavení zboží, stojany na víno (nábytek), police jako dětský nábytek, skřínky na hračky (nábytek), stojany na telefony (nábytek), dřevěný nábytek pro domácnost; (37) opravy kuchyňského nábytku, montáž, restaurování, opravy a údržba nábytku umělecké truhlářství [opravy]; (40) dřevo (zpracování -), dřevoobrábění, zpracování a přeměna materiálů (dřevo), nábytkářství, truhlářství (zakázková výroba), umělecké truhlářství (výroba na zakázku), zakázková výroba nábytku; (42) navrhování interiérů, navrhování interiéru budov, navrhování interiérů obchodů, prostorové plánování (navrhování) interiérů, služby v oblasti navrhování vybavení interiérů budov, poskytování technických konzultací v oblasti navrhování interiérů.

Třídy výrobků a služeb:
20, 37, 40, 42

(540) **UMBILI NÁBYTEK**

(592) Slovní

(111) **401793**

(220) 19.10.2023

(320) 19.10.2023

(442) 17.01.2024

(151) 24.04.2024

(730) **Kristýna a.s.**, Žitavská 745, Hrádek nad Nisou, 46334, CZ

(740) KOPPA Legal s. r. o., Mozartova 679/21, Liberec, Liberec I-Staré Město, 46001

(210) O-588858

(511) (16) papírnické zboží a kancelářské potřeby vyjma nábytku, instruktážní a výukové materiály, tiskárenské výrobky, brožury, fotografie (tištěné), kalendáře, katalogy, knihy, letáky, noviny, oznámení, pohlednice, prospekty, reklamní tabule z papíru nebo lepenky, samolepky, tiskoviny, zápisníky; (35) reklamní, marketingové a propagační služby; (36) pronájem nemovitostí, realitní služby, správa nemovitostí, výběr nájemného; (39) doprava, informace o dopravě, lodní doprava, parkování automobilů, pořádání zájezdů, pronájem parkovacích míst, pronájem plavidel, pronájem potápěčských obleků, pronájem skladů, služby šaten, taxi doprava; (41) sportovní a kulturní činnosti, diskotéky, hudební produkce, pořádání sportovních soutěží, poskytování informací v oblasti rekreačních aktivit a zábavy, pronájem sportovišť, provozování rekreačních zařízení, provozování sportovních zařízení, půjčování potápěčské výstroje, půjčování sportovního vybavení, s výjimkou vozidel, školení, zábava; (43) hotelové ubytovací služby, prázdninové tábory (ubytování), pronájem mobilních šaten, pronájem přechodného ubytování, pronájem rekreačního ubytování, pronájem stanů, provozování kempů, recepční služby pro dočasné ubytování, služby recepce pro přechodné ubytování (správa odjezdů a příjezdů); (44) služby v oblasti akvakultury, lázeňské služby, léčebně kosmetické služby, masáže, sauny, solária, veřejné lázně pro hygienické účely.

Třídy výrobků a služeb:
16, 35, 36, 39, 41, 43, 44

(540) **autokemp Kristýna**

(592) Slovní

- (111) **401794**
(220) 19.10.2023
(320) 19.10.2023
(442) 17.01.2024
(151) 24.04.2024
(730) **Kristýna a.s.**, Žitavská 745, Hrádek nad Nisou, 46334, CZ
(740) KOPPA Legal s. r. o., Mozartova 679/21, Liberec, Liberec I-Staré Město, 46001
(210) O-588859
(511) (16) papírnické zboží a kancelářské potřeby vyjma nábytku, instruktážní a výukové materiály, tiskárenské výrobky, brožury, fotografie (tištěné), kalendáře, katalogy, knihy, letáky, noviny, oznámení, pohlednice, prospekty, reklamní tabule z papíru nebo lepenky, samolepky, tiskoviny, zápisníky; (35) reklamní, marketingové a propagační služby; (36) pronájem nemovitostí, realitní služby, správa nemovitostí, výběr nájemného; (39) doprava, informace o dopravě, lodní doprava, parkování automobilů, pořádání zájezdů, pronájem parkovacích míst, pronájem plavidel, pronájem potápěčských obleků, pronájem skladů, služby šaten, taxi doprava; (41) sportovní a kulturní činnosti, diskotéky, hudební produkce, pořádání sportovních soutěží, poskytování informací v oblasti rekreačních aktivit a zábavy, pronájem sportovišť, provozování rekreačních zařízení, provozování sportovních zařízení, půjčování potápěčské výstroje, půjčování sportovního vybavení, s výjimkou vozidel, školení, zábava; (43) hotelové ubytovací služby, prázdninové tábory (ubytování), pronájem mobilních šaten, pronájem přechodného ubytování, pronájem rekreačního ubytování, pronájem stanů, provozování kempů, recepční služby pro dočasné ubytování, služby recepce pro přechodné ubytování (správa odjezdů a příjezdů); (44) služby v oblasti akvakultury, lázeňské služby, léčebně kosmetické služby, masáže, sauny, solária, veřejné lázně pro hygienické účely.

Třídy výrobků a služeb:
16, 35, 36, 39, 41, 43, 44

(540) **kemp Kristýna**

(592) Slovní

- (111) **401795**
(220) 19.10.2023
(320) 19.10.2023
(442) 17.01.2024
(151) 24.04.2024
(730) **Kristýna a.s.**, Žitavská 745, Hrádek nad Nisou, 46334, CZ
(740) KOPPA Legal s. r. o., Mozartova 679/21, Liberec, Liberec I-Staré Město, 46001
(210) O-588860
(511) (16) papírnické zboží a kancelářské potřeby vyjma nábytku, instruktážní a výukové materiály, tiskárenské výrobky, brožury, fotografie (tištěné), kalendáře, katalogy, knihy, letáky, noviny, oznámení, pohlednice, prospekty, reklamní tabule z papíru nebo lepenky, samolepky, tiskoviny, zápisníky; (35) reklamní, marketingové a propagační služby; (36) pronájem nemovitostí, realitní služby, správa nemovitostí, výběr nájemného; (39) doprava, informace o dopravě, lodní doprava, parkování automobilů, pořádání zájezdů, pronájem parkovacích míst, pronájem plavidel, pronájem potápěčských obleků, pronájem skladů, služby šaten, taxi doprava; (41) sportovní a kulturní činnosti, diskotéky, hudební produkce, pořádání sportovních soutěží, poskytování informací v oblasti rekreačních aktivit a zábavy, pronájem sportovišť, provozování rekreačních zařízení, provozování sportovních zařízení, půjčování potápěčské výstroje, půjčování sportovního vybavení, s výjimkou vozidel, školení, zábava; (43) hotelové ubytovací služby, prázdninové tábory (ubytování), pronájem mobilních šaten, pronájem přechodného ubytování, pronájem rekreačního ubytování, pronájem stanů, provozování kempů, recepční služby pro dočasné ubytování, služby recepce pro přechodné ubytování (správa odjezdů a příjezdů); (44) služby v oblasti akvakultury, lázeňské služby, léčebně kosmetické služby, masáže, sauny, solária, veřejné lázně pro hygienické účely.

Třídy výrobků a služeb:

16, 35, 36, 39, 41, 43, 44

(540) **rekreační areál Kristýna**

(592) Slovní

- (111) **401796**
(220) 19.10.2023
(320) 19.10.2023
(442) 17.01.2024
(151) 24.04.2024
(730) **Kristýna a.s.**, Žitavská 745, Hrádek nad Nisou, 46334, CZ
(740) KOPPA Legal s. r. o., Mozartova 679/21, Liberec, Liberec I-Staré Město, 46001
(210) O-588861
(591) Barevná
(511) (16) papírnické zboží a kancelářské potřeby vyjma nábytku, instruktážní a výukové materiály, tiskárenské výrobky, brožury, fotografie (tištěné), kalendáře, katalogy, knihy, letáky, noviny, oznámení, pohlednice, prospekty, reklamní tabule z papíru nebo lepenky, samolepky, tiskoviny, zápisníky; (35) reklamní, marketingové a propagační služby; (36) pronájem nemovitostí, realitní služby, správa nemovitostí, výběr nájemného; (39) doprava, informace o dopravě, lodní doprava, parkování automobilů, pořádání zájezdů, pronájem parkovacích míst, pronájem plavidel, pronájem potápěčských obleků, pronájem skladů, služby šaten, taxi doprava; (41) sportovní a kulturní činnosti, diskotéky, hudební produkce, pořádání sportovních soutěží, poskytování informací v oblasti rekreačních aktivit a zábavy, pronájem sportovišť, provozování rekreačních zařízení, provozování sportovních zařízení, půjčování potápěčské výstroje, půjčování sportovního vybavení, s výjimkou vozidel, školení, zábava; (43) hotelové ubytovací služby, prázdninové tábory (ubytování), pronájem mobilních šaten, pronájem přechodného ubytování, pronájem rekreačního ubytování, pronájem stanů, provozování kempů, recepční služby pro dočasné ubytování, služby recepce pro přechodné ubytování (správa odjezdů a příjezdů); (44) služby v oblasti akvakultury, lázeňské služby, léčebně kosmetické služby, masáže, sauny, solária, veřejné lázně pro hygienické účely.

Třídy výrobků a služeb:
16, 35, 36, 39, 41, 43, 44

(540)



(593) Obrazová

- (111) **401797**
(220) 20.10.2023
(320) 20.10.2023
(442) 17.01.2024
(151) 24.04.2024
(730) **AURAWISE s.r.o.**, Antala Staška 1859/34, Praha 4, Krč, 14000, CZ
(740) RETROPATENT s.r.o., Dobiášova 1246/29, Liberec, Liberec VI-Rochlice, 46006
(210) O-588877
(511) (5) výrobky lékárnické, veterinářské a hygienické v rámci této třídy, nápoje, potraviny a potravinové doplňky určené pro zvláštní výživu s léčebnými nebo preventivními účinky, diabetické přípravky pro léčebné účely, potraviny pro batolata, potravinové doplňky pro zvláštní výživu v rámci této třídy, extrakty z léčivých bylin, potravinové doplňky pro zlepšení fyzické, psychické a zdravotní kondice v rámci této třídy, speciální potraviny pro rekonvalescenty, sportovce a osoby se zvýšenou fyzickou a pracovní zátěží v rámci této třídy, hygienické výrobky pro léčebné účely, dezinfekční přípravky, léčivé bonbóny bedrníkové, jitrocelové, proti kašli, masážní svíčky pro terapeutické účely; (14) bižuterie, bižuterní ozdoby, kameny pro bižuterii a šperky, perly (klenoty), šperkařské a bižuterní polotovary, vzácné kovy a jejich slitiny, drahokamy, hodinářské potřeby a chronometrické

přístroje, šperky z drahých kovů, šperky z minerálních kamenů, šperky a klenoty z obecných kovů, minerální kameny, odznaky z drahých kovů a minerálních kamenů, perly, medailonky, náhrdelníky; (35) velkoobchodní a maloobchodní činnost, a to v oblasti kosmetického a drogistického zboží, potravinových doplňků, bižuterie, minerálních a drahých kamenů, investičních drahokamů a šperků, svíček, vonných svíček, bytových doplňků a dekorací, bytových vůní, aroma difuzérů, osvěžovačů vzduchu, řízení a provozování obchodů a internetových obchodů s výše uvedenými výrobky ve tř. 5 a 14, řízení a provozování maloobchodních prodejen v oblasti kosmetického a drogistického zboží, potravinových doplňků, bižuterie, minerálních a drahých kamenů, investičních drahokamů a šperků, přeskupování různého zboží (kromě jejich přepravy) pro třetí osoby za účelem umožnit spotřebiteli, aby si tyto výrobky mohl pohodlně prohlížet a nakupovat, organizování výstav k obchodním a reklamním účelům, propagační a reklamní činnost, průzkum trhu, inzerce, marketing, import a export ve vztahu k výše uvedeným výrobkům ve tř. 5 a 14, marketingové poradenství, dodavatelské služby pro třetí osoby (nákup výše uvedených výrobků ve tř. 5 a 14); (37) leštění drahokamů a polodrahokamů; (40) zpracování a úprava minerálních a drahých kamenů, zejména zpracování a broušení diamantů, drahokamů a polodrahokamů, výroba šperků na zakázku zpracováním vzácných kovů a/nebo diamantů, drahokamů a polodrahokamů, rytí, gravírování broušení šperků, zpracování kůže, laserové popisování, poskytování informací o zpracování a úpravě minerálních a drahých kamenů.

Třídy výrobků a služeb:
5, 14, 35, 37, 40

(540)

GAIA MINERÁLY

(592) Slovní

(111) **401798**

(220) 20.10.2023

(320) 20.10.2023

(442) 17.01.2024

(151) 24.04.2024

(730) **AURAWISE s.r.o.**, Antala Staška 1859/34, Praha 4, Krč, 14000, CZ

(740) **RETROPATENT s.r.o.**, Dobiášova 1246/29, Liberec, Liberec VI-Rochlice, 46006

(210) O-588878

(511) (3) kosmetické výrobky a přípravky, parfumerie, kosmetika, drogerie, přírodní kosmetika, mýdla, koupelové a sprchové přípravky, neléčivé koupelové soli, éterické oleje, pleťová a tělová mléka, pleťové vody, šampóny, kondicionéry, barvy na vlasy, pleťové a tělové krémy, laky na vlasy, laky na nehty, opalovací kosmetika, líčidla, parfémy, toaletní vody, vody po holení, deodoranty a antiperspiranty, aromaterapeutické přípravky, neléčivé masážní přípravky, zubní pasty, neléčivé přípravky k péči o ústní dutinu, holicí přípravky, depilační přípravky, masážní svíčky ke kosmetickým účelům, aroma difuzéry spadající do této třídy, oleje do parfémů a vůní, přípravky k provonění vzduchu; (4) svíčky, parfémované svíčky, sójové svíčky, knoty pro svíčky, lampové knoty, vosk jako surovina, vosky pro průmyslové účely, lanolin, oleje ke svícení, parafin, včelí vosk; (5) výrobky lékárnické, veterinářské a hygienické v rámci této třídy, nápoje, potraviny a potravinové doplňky určené pro zvláštní výživu s léčebnými nebo preventivními účinky, diabetické přípravky pro léčebné účely, potraviny pro batolata, potravinové doplňky pro zvláštní výživu v rámci této třídy, extrakty z léčivých bylin, potravinové doplňky pro zlepšení fyzické, psychické a zdravotní kondice v rámci této třídy, speciální potraviny pro rekonvalescenty, sportovce a osoby se zvýšenou fyzickou a pracovní zátěží v rámci této třídy, hygienické výrobky pro léčebné účely, dezinfekční přípravky, léčivé bonbóny bedrníkové, jitrocelové, proti kašli, masážní svíčky pro terapeutické účely; (14) bižuterie, bižuterní ozdoby, kameny pro bižuterii a šperky, perly (klenoty), šperkařské a bižuterní polotovary, vzácné kovy a jejich slitiny, drahokamy, hodinářské potřeby a chronometrické přístroje, šperky z drahých kovů, šperky z minerálních kamenů, šperky a klenoty z obecných kovů, minerální kameny, odznaky z drahých kovů a minerálních kamenů, perly, medailonky, náhrdelníky; (35) velkoobchodní a maloobchodní činnost, a to v oblasti kosmetického a drogistického zboží, potravinových doplňků, bižuterie, minerálních a drahých kamenů, investičních drahokamů a šperků, svíček, vonných svíček, bytových doplňků a dekorací, bytových vůní, aroma difuzérů, osvěžovačů vzduchu, řízení a provozování obchodů a internetových obchodů s výše uvedenými výrobky ve tř. 3, 4, 5 a 14, řízení a provozování maloobchodních prodejen v oblasti kosmetického a drogistického zboží, potravinových doplňků, bižuterie, minerálních a drahých kamenů, investičních drahokamů a šperků, přeskupování různého zboží (kromě jejich přepravy) pro třetí osoby za

účelem umožnit spotřebiteli, aby si tyto výrobky mohl pohodlně prohlížet a nakupovat, organizování výstav k obchodním a reklamním účelům, propagační a reklamní činnost, průzkum trhu, inzerce, marketing, import a export ve vztahu k výše uvedeným výrobkům ve tř. 3, 4, 5 a 14, marketingové poradenství, dodavatelské služby pro třetí osoby (nákup výše uvedených výrobků ve tř. 3, 4, 5 a 14); (37) leštění drahokamů a polodrahokamů; (40) zpracování a úprava minerálních a drahých kamenů, zejména zpracování a broušení diamantů, drahokamů a polodrahokamů, výroba šperků na zakázku zpracováním vzácných kovů a/nebo diamantů, drahokamů a polodrahokamů, rytí, gravírování broušení šperků, zpracování kůže, laserové popisování, poskytování informací o zpracování a úpravě minerálních a drahých kamenů.

Třídy výrobků a služeb:

3, 4, 5, 14, 35, 37, 40

(540)



(593) Obrazová

(111) **401799**

(220) 24.10.2023

(320) 24.10.2023

(442) 17.01.2024

(151) 24.04.2024

(730) **Alma Career Czechia s.r.o.**, Menclova 2538/2, Praha 8, Libeň, 18000, CZ

(740) **Mgr. Ivan Rámeš, advokát**, Na Florenci 2116/15, Praha 1, Nové Město, 11000

(210) O-588934

(591) Barevná

(511) (16) prospekty, časopisy, publikace, vzdělávací publikace, reklamní plakáty; (35) organizování a vedení veletrhů pracovních příležitostí, organizování komerčních nebo propagačních veletrhů a výstav, pořádání a řízení odborných veletrhů, pořádání a vedení náborových veletrhů, pořádání virtuálních výstavních veletrhů on-line, event marketing (získávání zákazníků pořádáním akcí), propagace a pořádání obchodních veletrhů, propagace podnikových webových stránek, poradenské a konzultační služby v oblasti umísťování pracovníků, poradenství v oblasti zaměstnání a pracovního uplatnění, pracovní analýza k určení souboru dovedností pracovníků a jiných požadavků na pracovníky, reklama, inzerce pracovních míst, obsazování pracovních míst a nábor zaměstnanců, konzultační služby v oboru reklamy, propagace a marketingu, on-line propagace počítačových sítí a webových stránek, počítačová propagace obchodní činnosti, pomoc při vyhledávání v obchodní činnosti, poskytování obchodních a/nebo podnikatelských informací, profesionálně obchodní a/nebo podnikatelské poradenství, obchodní a/nebo podnikatelský průzkum, obchodní management a podnikové poradenství, sběr údajů do počítačových databází, seřazování údajů v počítačových databázích, odborné obchodní poradenství, poradenství v obchodní činnosti, posuzování efektivnosti provozu a racionalizace práce, pracovní pohovory, hospodářské a/nebo ekonomické předpovědi, průzkum trhu, průzkum veřejného mínění, reklama, on-line reklama na počítačové komunikační síti, reklamní agentury, rozšiřování reklamních materiálů zákazníkům (letáky, prospekty, tiskoviny, vzorky), vydávání a aktualizace reklamních materiálů, rozšiřování reklamních oznámení, poradenské služby v oblasti obchodního a/nebo podnikatelského řízení, rozhlasová reklama, rozšiřování reklamních a/nebo inzertních oznámení, zprostředkovatelské práce, statistické informace, televizní reklama, psychologické testování s cílem výběru, testování jazykových znalostí a používání počítačů, vedení kartoték v počítači, výběr osob pomocí psychologických testů, vydávání a aktualizace reklamních materiálů, vydávání reklamních a/nebo náborových textů, vyhledávání informací v počítačových souborech (pro zákazníky), vztahy s veřejností (průzkum vztahů mezi podniky, institucemi a společenským prostředím), zaslání reklamních materiálů zákazníkům, sběr údajů do počítačových databází, seřazování údajů v počítačových databázích; (38)

počítačová komunikace; (41) pořádání a vedení veletrhů pro akademické účely, školení ohledně pracovních příležitostí, školení týkající se pracovních schopností, vedení workshopů a seminářů v oblasti rozvoje osobnosti, kurzy pro rozvoj konzultačních schopností, školicí kurzy strategického plánování v oblasti reklamy, propagace, marketingu a obchodu, pořádání a řízení pracovních seminářů (školení), poskytování vzdělávání, konzultace ohledně vzdělávání, budování týmů (vzdělávání), poskytování informací o vzdělávání, zajišťování školení a vzdělávání, plánování a pořádání seminářů za účelem vzdělávání, kurzy pro zvyšování kvalifikace a další vzdělávání, profesní rekvalifikace, vydávání elektronických publikací, poskytování online vzdělávání z počítačové databáze nebo prostřednictvím internetu nebo extranetů, on-line vydávání knih a časopisů v elektronické formě, organizování a vedení konferencí, organizování a vedení kongresů, organizování a vedení seminářů, organizování a vedení sympozií, organizování soutěží, pomoc při výběru povolání (poradenství v oblasti vzdělávání), poskytování elektronických publikací on-line (bez možnosti kopírování), poradenství pro volbu povolání (poradenství v oblasti vzdělávání), on-line vydávání knih a časopisů v elektronické formě; (42) vytváření a udržování počítačových stránek (web) pro zákazníky, webhosting, tvorba software (počítačových programů), software jako služba [saas], tvorba a aktualizace počítačového softwaru, vědecké a technologické služby, konzultační, poradenské a informační služby v oblasti informačních technologií, provozování internetových vyhledávačů, poskytování internetových vyhledávačů s možností specifického vyhledávání, tvorba a správa webových stránek, tvorba internetových webových stránek, vývoj aplikací k počítačovým programům, hosting mobilních aplikací, hosting počítačových dat, souborů, aplikací a informací, programování softwaru pro internetové portály, chatové místnosti, konferenční linky a internetová fóra, webhostingové služby a software jako služba a pronájem softwaru.

Třídy výrobků a služeb:
16, 35, 38, 41, 42

(540)



(593) Obrazová

(111) **401800**

(220) 24.10.2023

(320) 24.10.2023

(442) 17.01.2024

(151) 24.04.2024

(730) **MEDIA MARKETING SERVICES a.s.**, Bělehradská 299/132, Praha 2, Vinohrady, 12000, CZ

(740) Erhartová advokátní kancelář s.r.o., JUDr. Olga Erhartová, advokátka, Bělehradská 299/132, Praha 2, Vinohrady, 12000

(210) O-588935

(511) (9) podcasty, počítače, počítačové hry, software, mobilní aplikace, přenosná hudební přehrávače, pouzdra na mobilní telefony, mobilní telefony; (16) knihy, školní potřeby, sešity, časopisy, obaly na potraviny zařazené v této třídě; (20) nábytek; (25) oděvy, trička, trička s potiskem, mikiny, čepice, sportovní oblečení, bundy, kalhoty, neformální oblečení, obuv; (28) sportovní potřeby, hračky, elektronická herní zařízení, hry, deskové hry, videoherní přístroje; (29) mléčné výrobky a jejich náhražky, polévky, instantní polévky, uzeniny; (30) cukrovinky, čokoláda, cereálie, snídaně, cereálie, oplatky, sušenky, popcorn, chipsy, kukuřičné křupky, těstoviny, pizza, potraviny vyrobené z obilovin; (32) pivo, nealkoholické pivo; nealkoholické nápoje, energetické nápoje, limonády, sirupy k přípravě limonád, smoothies (nealkoholické ovocné koktejly); (33) alkoholické nápoje (s výjimkou piva), alkoholické energetické nápoje; (35) služby v oblasti průzkumu trhu vztahující se k mediálnímu vysílání, propagační marketing, marketingové informace, marketingové poradenství, marketingové služby, marketingové analýzy, marketingový průzkum, marketingové poradenské služby, marketingové konzultační služby,

analýzy v oblasti marketingu, reklamní, marketingové a propagační služby, merchandising, internetový marketing, šíření reklamy prostřednictvím internetu, pronájem reklamních ploch pro třetí osoby; (38) hudební vysílání, zvukové vysílání, rádiové vysílání, rozhlasové vysílání informací, digitální audio vysílání, vysílání rozhlasových programů, rozhlasové a televizní vysílání, služby rozhlasového vysílání přes internet, vysílání a přenos rozhlasových pořadů, vysílání a příjem prostřednictvím rádia, služby vysílání audia a videa poskytované prostřednictvím internetu; (41) elektronické publikování, vydavatelství a nakladatelství, výroba rozhlasového vysílání, digitální video, audio a multimediální zábavní vydavatelské služby, grafické zpracování informací, hudební nakladatelství, hudební vydavatelství, psaní blogů, publikování a vydávání tiskovin, publikování a vydávání knih, časopisů, reportérské služby, publikování audioknih, služby v oblasti vydávání hudby, služby v oblasti vydávání a nahrávání hudby, vydávání hudebních děl, vydávání hudebních textů, vydávání recenzí, pořádání soutěží prostřednictvím internetu, rozhlasová zábava šířená prostřednictvím internetu, pořádání přednášek, pořádání soutěží, organizování prázdninových táborů (zábava, vzdělávání), vzdělávací kurzy, organizování představení, tvorba (psaní) vzdělávacího obsahu pro podcasty.

Třídy výrobků a služeb:

9, 16, 20, 25, 28, 29, 30, 32, 33, 35, 38, 41

(540)

SMOOTHIE Z PEKLA

(592) Slovní

(111) **401801**

(220) 24.10.2023

(320) 24.10.2023

(442) 17.01.2024

(151) 24.04.2024

(730) **Kulyas Nataliya**, Dlouhá 727/39, Praha 1, Staré Město, 11000, CZ

(210) O-588943

(591) Barevná

(511) (9) databáze a jiné informační produkty v elektronické podobě, počítačové programy, aplikace, elektronické publikace, software a hardware, programové vybavení pro informační technologie, elektronické a datové sítě, vše spadající do této třídy; (35) zprostředkovatelské služby v oblasti inzercí, obchodní zprostředkování služeb na trhu služeb a řemesel, včetně jejich hodnocení - v rámci třídy 35, zprostředkování nákupu a prodeje zboží výše uvedeného ve tř. 9, maloobchod a velkoobchod s výše uvedenými výrobky ve tř. 9, poskytování a další zpracování obchodních, podnikatelských a dalších informací v oblasti poptávky a nabídky, vyhledávání, indexování, spojování a uspořádání obchodních dat, marketingové a reklamní vyhledávací služby, poradenská činnost, komerční informace a rady pro zájemce, inzertní služby, reklama, propagace a marketing, systemizace informací do počítačových databází, shromažďování, třídění, poskytování a další zpracování obchodních, podnikatelských a dalších informací v oblasti poptávky i nabídky.

Třídy výrobků a služeb:

9, 35

(540)



(593) Obrazová

(111) **401802**

(220) 25.10.2023

(320) 25.10.2023

(442) 17.01.2024

(151) 24.04.2024

(730) **Spolek Filharmoničtů**, Vršovická 1286/88, Praha 10, Vršovice, 10000,

- CZ
(210) O-588957
(511) (28) hry, hračky a výrobky určené ke hraní; (35) zprostředkování obchodu s výrobky shora uvedenými ve tř. 28, reklamní, marketingové a propagační služby v oblasti kultury a vzdělávání; (41) pořádání a management kulturní, výchovné, vzdělávací a zábavní činnosti.

Třídy výrobků a služeb:
28, 35, 41

- (540)
(592) Slovní
-
- Filharmoniště**

- (111) **401803**
(220) 26.10.2023
(320) 26.10.2023
(442) 17.01.2024
(151) 24.04.2024
(730) **GKIP Litomyšl s.r.o.**, Touloucovo nám. 156, Litomyšl, Litomyšl-Město, 57001, CZ
(740) Advokátní kancelář Mgr. Aleš Velc, Mgr. Aleš Velc, advokát, Touloucovo nám. 156, Litomyšl, Litomyšl-Město, 57001
(210) O-589027
(511) (36) příprava cenových nabídek cen pro účely odhady nákladů, finanční odhady, odhady [cen oprav] finanční oceňování; (42) inženýrské služby, inženýrské práce, odhady inženýrů ve vědeckých oblastech, odhady v oblasti technologie prováděné inženýry, projektování, stavební projektování, projektování staveb, projektování ve výstavbě, projektování průmyslových budov, inženýrské a průmyslové projektování, vědecké a technologické projektování, služby v oblasti projektování domů, poradenství v oblasti stavebního projektování, příprava zpráv z oblasti projektování nemovitostí, poradenství v oblasti architektury a projektování, technické projektové studie, technické projektové studie v oblasti stavebnictví, geologický průzkum, geologické sondování stavebních pozemků, navrhování geologických průzkumů, analýza geologických vzorků, geologické průzkumné vrty, geologické odhady a výzkum, geologické testování stavebních pozemků, poradenské služby v oblasti geologie, technologické poradenství v oboru geologie.

Třídy výrobků a služeb:
36, 42

- (540)
(592) Slovní
-
- GKIP Litomyšl**

- (111) **401804**
(220) 26.10.2023
(320) 26.10.2023
(442) 17.01.2024
(151) 24.04.2024
(730) **COTADA, s.r.o.**, Pobřežní 249/46, Praha 8, Karlín, 18600, CZ
(740) Advokátní kancelář Mgr. Aleš Velc, Mgr. Aleš Velc, advokát, Touloucovo nám. 156, Litomyšl, Litomyšl-Město, 57001
(210) O-589036
(511) (36) služby finančního plánování zaměřené na stavební projekty; (37) stavební dozor, dozor nad opravami staveb, stavební dozor na staveništi, stavební dozor během výstavby, stavební dozor pro realitní projekty, konzultace v oblasti stavebního dozoru, dozor nad výstavbou pro stavební projekty, stavební dozor nad stavebními projekty inženýrských staveb, poradenství v oblasti stavebního inženýrství (stavebnictví), služby v oblasti stavebního managementu; (42) architektonické a inženýrské služby, poradenství v oboru stavebnictví (návrhy, projekty), technické poradenství.

Třídy výrobků a služeb:
36, 37, 42

- (540)
(592) Slovní
-
- COTADA**

- (111) **401805**
(220) 26.10.2023
(320) 26.10.2023
(442) 17.01.2024
(151) 24.04.2024
(730) **COTADA, s.r.o.**, Pobřežní 249/46, Praha 8, Karlín, 18600, CZ

- (740) Advokátní kancelář Mgr. Aleš Velc, Mgr. Aleš Velc, advokát, Touloucovo nám. 156, Litomyšl, Litomyšl-Město, 57001
(210) O-589037
(591) Barevná
(511) (36) služby finančního plánování zaměřené na stavební projekty; (37) stavební dozor, dozor nad opravami staveb, stavební dozor na staveništi, stavební dozor během výstavby, stavební dozor pro realitní projekty, konzultace v oblasti stavebního dozoru, dozor nad výstavbou pro stavební projekty, stavební dozor nad stavebními projekty inženýrských staveb, poradenství v oblasti stavebního inženýrství (stavebnictví), služby v oblasti stavebního managementu; (42) architektonické a inženýrské služby, poradenství v oboru stavebnictví (návrhy, projekty), technické poradenství.

Třídy výrobků a služeb:
36, 37, 42

- (540)



- (593) Obrazová
-

- (111) **401806**
(220) 26.10.2023
(320) 26.10.2023
(442) 17.01.2024
(151) 24.04.2024
(730) **Vodovody a kanalizace Pardubice, a.s.**, Teplého 2014, Pardubice, Zelené Předměstí, 53002, CZ
(210) O-589038
(511) (6) kanálové poklopy z kovu, kovové rámy poklopů, kovové poklopy průřezů, kovové poklopy šachet, kovové kryty hydrantů, vodovodní potrubí (kovové), kovové markýzy [stavební materiály], kovové markýzy, kovové markýzy s pevnými nebo pohyblivými lamelami; (7) nářadí (mechanické), motorová palivová čerpadla; (9) fotografické fólie, laboratorní sklo, ochranné plachty, světelné ukazatele, světelné reklamy, počítače, tablety (počítače); (11) požární hydranty, hydranty, hydranty na zásobování vodou, vodovodní potrubí, vodovodní potrubní zařízení, čistímy odpadních vod; (12) automobily, vozidla, elektrická vozidla, elektromobily (vozidla), průmyslová vozidla, motorová vozidla, užitková vozidla, motorová nákladní vozidla, dvojkolová motorová vozidla, pozemní motorová vozidla, motorová jízdní kola, motorová pozemní vozidla, závodní motorová auta, osobní motorová vozidla, elektricky poháněná motorová vozidla, nákladní vozidla, vyklápěcí nákladní vozidla, sklápěcí automobily (nákladní vozidla), cisternové nákladní vozy (cisternová vozidla), nákladní vozidla typu pick up; (16) tiskárenské výrobky, papírnické zboží a vzdělávací potřeby, papírové vlajky a vlaječky, tištěné papírové cedule, nákupní tašky, vizitky, stolní držátka na vizitky, papír, tužky, pera (psací potřeby), kancelářské psací potřeby, psací potřeby a razítka, pouzdra na psací potřeby (papírnické zboží), pouzdra na psací potřeby [sady], dárková pouzdra na psací potřeby, pouzdra na psací potřeby, samolepky, přilnavé fólie, šanony a pořadače, šanony [kancelářské potřeby], pořadače [šanony] na dokumenty, desky na dokumenty [šanony, pořadače], sešivačky [kancelářské potřeby], děrovačky [kancelářské potřeby], značkovače [kancelářské potřeby], pořadače [kancelářské potřeby], nástěnky [kancelářské potřeby], pera [kancelářské potřeby], bloky [kancelářské potřeby], napínáčky (kancelářské potřeby), zápisníky (kancelářské potřeby), navlhčovače [kancelářské potřeby], kancelářské potřeby, sešivačky (kancelářské potřeby); (18) tašky, plážové tašky, pracovní tašky, batohy, malé batohy/ rucksaky, pouzdra na vizitky, pouzdra na vizitky v podobě náprsních tašek, deštníky a slunečníky; (19) nekovové poklopy, nekovové poklopy děr, vodovodní trubky (nekovové), pevné umělohmotné potrubí (jiné než části sanitárních zařízení), markýzy (ochranné stříšky nad vchodem) nekovové, markýzy (stavební konstrukce), jiné než z kovu a textilních materiálů; (20) kancelářské potřeby (nábytek); (21) skleněné tabule, sklo (nádoby), sklo smaltované, sklenice [nádoby], sklenice na pití, umělohmotné láhve na vodu (prázdné); (22) univerzální umělohmotné plachty, nepromokavé plachty, textilní zakrývací plachty, markýzy a plachty, markýzy z textilních materiálů, markýzy ze syntetických materiálů, plachtoviny, stany a netvarované povlaky a vystýlky, nekovové markýzy, plastové markýzy; (24) vlajky (textilní), vlajky, praporečky (z tkaniny); (25) montérky, trika bez rukávů, bundy, reflexní bundy, zimní bundy, kalhoty, šortky, rukavice; (39) nákladní vozidla (pronájem), kamióny (pronájem -); (40) textilní tisk.

Třídy výrobků a služeb:

6, 7, 9, 11, 12, 16, 18, 19, 20, 21, 22, 24, 25, 39, 40
(540)



(593) Obrazová

(111) **401807**
(220) 26.10.2023
(320) 26.10.2023
(442) 17.01.2024
(151) 24.04.2024
(730) **Mašlej Jiří Mgr.**, V Podhoří 249/28, Praha 7, Troja, 17100, CZ
(210) O-589041
(591) Barevná
(511) (45) advokátní služby, právní advokátní služby, právní služby.

Třídy výrobků a služeb:

45

(540)



(593) Obrazová

(111) **401808**
(220) 26.10.2023
(320) 26.10.2023
(442) 17.01.2024
(151) 24.04.2024
(730) **MERKUR TOYS s.r.o.**, Husova 363, Police nad Metují, 54954, CZ
(740) Advokátní kancelář Mgr. Aleš Velc, Mgr. Aleš Velc, advokát, Toulouvcovo nám. 156, Litomyšl, Litomyšl-Město, 57001

(210) O-589047

(511) (20) sochy, figurky, umělecké předměty a ozdoby a dekorativní předměty, vyrobené z materiálů jako dřevo, vosk, sádra nebo umělá hmota, zahrnuté v této třídě; (28) hry, hry rozvíjející dovednosti a akční hry, hračky, žertovné předměty, vícedílné stavebnice, dětské stavebnice, stavebnice (hračky), hračky prodávané jako stavebnice, figurky (hračky), figurky z umělé hmoty (hračky), akční figurky (hračky nebo věci na hraní); (35) maloobchod a velkoobchod s výše uvedenými výrobky ve tř. 20 a 28, maloobchodní prodej hraček, reklamní, marketingové a propagační služby, vydávání reklamních materiálů online, online inzerce v počítačové síti, reklama online, on line maloobchodní služby zaměřené na hračky, propagační marketing, obchodní propagační služby.

Třídy výrobků a služeb:

20, 28, 35

(540)

METROPOL

(592) Slovní

(111) **401809**
(220) 26.10.2023
(320) 26.10.2023
(442) 17.01.2024
(151) 24.04.2024
(730) **MERKUR TOYS s.r.o.**, Husova 363, Police nad Metují, 54954, CZ
(740) Advokátní kancelář Mgr. Aleš Velc, Mgr. Aleš Velc, advokát, Toulouvcovo nám. 156, Litomyšl, Litomyšl-Město, 57001
(210) O-589050
(511) (20) sochy, figurky, umělecké předměty a ozdoby a dekorativní předměty, vyrobené z materiálů jako dřevo, vosk, sádra nebo umělá hmota, zahrnuté v této třídě; (28) hry, hry rozvíjející dovednosti a akční hry, hračky, žertovné předměty, vícedílné stavebnice, dětské stavebnice, stavebnice (hračky), hračky prodávané jako stavebnice, figurky (hračky), figurky z umělé hmoty (hračky), akční figurky (hračky nebo věci na hraní); (35) maloobchod a velkoobchod s výše uvedenými výrobky ve tř. 20 a 28, maloobchodní prodej hraček, reklamní, marketingové a propagační služby, vydávání reklamních materiálů online, online inzerce v počítačové síti, reklama online, on line maloobchodní služby zaměřené na hračky, propagační marketing, obchodní propagační služby.

Třídy výrobků a služeb:

20, 28, 35

(540)

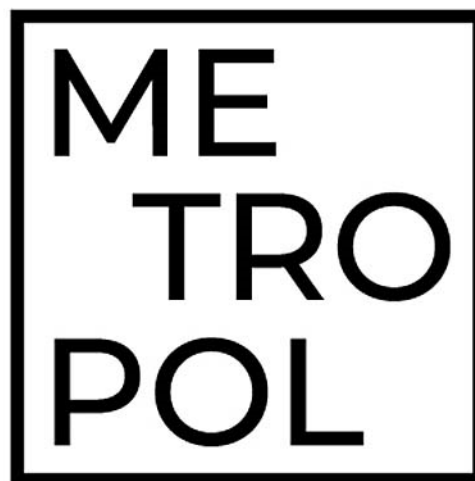

(593) Obrazová

(111) **401810**
(220) 31.10.2023
(320) 22.06.2023
(442) 17.01.2024
(151) 24.04.2024
(730) **Gricajev Alexander**, Nušlova 2271/7, Praha 5, Stodůlky, 15800, CZ
(740) Mgr. Jan Mráz, advokát, Václavské náměstí 776/10, Praha 1, Nové Město, 11000

(210) O-589124

(511) (35) pomoc v obchodní a podnikatelské činnosti, management a administrativní služby, příprava reklam, reklamní, marketingové a propagační služby, reklama a propagace, nahrávání video nahrávek pro reklamní účely, příprava propagačních, reklamních, inzertních dokumentů, internetový marketing, online reklamní a marketingové služby, marketing, rozšiřování reklamních marketingových a propagačních materiálů, reklamní agentury, digitální marketing; (41) organizování kurzů, poskytování vzdělávacích kurzů, školení, zajišťování školení a vzdělávání, příprava a pořádání vzdělávacích akcí, organizování vzdělávacích akcí, vedení vzdělávacích akcí, profesní rekvalifikace, vzdělávací kurzy, poskytování online vzdělávání z počítačové databáze nebo prostřednictvím internetu nebo extranetů, poskytování on-line školení; (42) návrh a implementace webových stránek pro třetí osoby, návrh, vývoj a implementace softwaru, návrh, údržba, vývoj a aktualizace počítačového softwaru, navrhování a tvorba domovských stránek a internetových stránek, navrhování a tvorba počítačového softwaru, navrhování a tvorba webových stránek pro druhé.

Třídy výrobků a služeb:

35, 41, 42

(540)

Socialmind

(592) Slovní

(111) **401811**

(220) 31.10.2023

(320) 31.10.2023

(442) 17.01.2024

(151) 24.04.2024

(730) **BIKE FUN International s.r.o.**, Areál Tatry 1445/2, Koprivnice, 74221, CZ

(740) Ing. Zdeněk Kučera, Dlouhá 207, Slušovice, 76315

(210) O-589145

(511) (12) jízdní kola, náhradní díly a příslušenství k jízdním kolům, kožené a textilní doplňky k jízdním kolům, a to tašky, brašny na nářadí a sedlové brašny na osobní potřeby pro cyklisty - vše připevnitelné k bicyklu; (18) kožené a textilní doplňky (vybavení cyklisty), a to tašky, ledvinky, brašny a batohy; (25) obuv, sportovní obuv, sportovní dresy, sportovní oblečení, sportovní termoblečení, sportovní oblečení pro cyklisty, sportovní oblečení pro cyklisty s výztuhami pro ochranu loktů, kolena a boků, rukavice, sportovní rukavice, cyklo rukavice, čepice, cyklo čepice, čelenky.

Třídy výrobků a služeb:

12, 18, 25

(540)



(593) Obrazová

(111) **401812**

(220) 31.10.2023

(320) 31.10.2023

(442) 17.01.2024

(151) 24.04.2024

(730) **Blanc Dental SE**, Křižovnická 86/6, Praha 1, Staré Město, 11000, CZ

(210) O-589152

(591) Barevná

(511) (3) přípravky na bělení zubů, gely na bělení zubů; (44) služby v oblasti bělení zubů.

Třídy výrobků a služeb:

3, 44

(540)



(593) Obrazová

(111) **401813**

(220) 01.11.2023

(320) 01.11.2023

(442) 17.01.2024

(151) 24.04.2024

(730) **Dvořák Jan**, Neumannova 439/6, Adamov, 67904, CZ

(740) **MACEK.LEGAL**, Mgr. Daniel Macek, advokát, Haštalská 1072/6, Praha 1, Staré Město, 11000

(210) O-589159

(511) (16) fotografické reprodukce, fotografie, školní fotografie, fotografie (tištěné), alba na fotografie, grafické reprodukce, grafické tisky, tiskoviny, tiskoviny k instrukčním účelům, plakáty (reklamy), tištěné reklamy; (35) služby v oblasti grafické úpravy pro reklamní účely, šíření reklamních materiálů (prospekty, brožury a tiskoviny), služby navrhování obchodních značek (reklama a propagace), výroba reklamních materiálů a spotů; (38) poskytování přístupu na internetový portál obsahující videa na objednávku; (40) poskytování informací vztahujících se ke službám fotografického tisku; (41) služby fotografa, portrétní fotografie (služby), svatební fotografie (služby), služby grafické úpravy (nikoliv k reklamním účelům), služby v oblasti grafické úpravy (pro jiné než reklamní účely) v oblasti vydavatelství a nakladatelství (DTP), střih videa, služby editování videa pro akce, služby pro produkci zábavy ve formě videa, postprodukční editační služby v oblasti hudby, videa a filmu; (42) grafické ilustrování pro třetí osoby, návrhářské služby vztahující se ke grafické úpravě vzhledu vozidel, grafický design, umělecký design, design domovských a webových stránek, služby v oblasti ilustrace (design), design a grafický design pro tvorbu webových stránek na internetu, poradenství v oblasti designu webových stránek, ilustrace (návrhy), návrh webových stránek, služby designu a tvorby webových stránek, design názvů značek, návrh značek/štítlů/tabulí/nápisů.

Třídy výrobků a služeb:

16, 35, 38, 40, 41, 42

(540)

DVOJAN

(592) Slovní

(111) **401814**

(220) 01.11.2023

(320) 01.11.2023

(442) 17.01.2024

(151) 24.04.2024

(730) **Atelier Kareš s.r.o.**, Jakubské náměstí 580/4, Brno, Brno-město, 60200, CZ

(740) Mgr. Ing. Ondřej Dlouhý, advokát, Opletalova 600/6, Brno, Brno-město, 60200

(210) O-589168

(511) (37) stavebnictví a demolice staveb, poradenské služby vztahující se ke stavebnictví, poskytování informací v oblasti stavebnictví; (42) architektonické a inženýrské služby, architektonické poradenství, architektonické služby pro přípravu architektonických plánů, architektonické služby projektování komerčních staveb, architektonické služby projektování průmyslových budov, architektonické služby projektování kancelářských zařízení, architektonické služby v oblasti navrhování budov, architektonické služby v oblasti navrhování nákupních center, architektonické služby v oblasti navrhování maloobchodních prostor, architektonické služby v oblasti navrhování kancelářských budov, architektonické služby vztahující se k rozvoji pozemků, architektonický design, architektonický design exteriérových dekorací, architektonický design pro urbanistické plánování, navrhování budov zdravotnických zařízení, navrhování domů, navrhování hotelů, navrhování průmyslových zařízení, navrhování výstavních hal, plánování a projektování obytných čtvrtí, plánování a projektování maloobchodních prostor, plánování a projektování sportovních zařízení, plánování městské výstavby, plánování stavebních projektů, poradenské služby v oblasti územního plánování, poradenské služby v oblasti stavebního designu, poradenské služby vztahující se k plánování objektů, poradenství v oblasti architektury a projektování, poradenství v oblasti stavebního projektování, poradenství v oboru architektonických návrhů, projektování průmyslových budov, profesionální služby vztahující se k architektonickému návrhu, příprava zpráv z oblasti projektování nemovitostí, příprava zpráv z oblasti architektury, příprava architektonických plánů, příprava architektonických projektů.

Třídy výrobků a služeb:

37, 42

(540)

KAREŠ ARCH
ARCHITEKTONICKÁ KANCELÁŘ

(593) Obrazová

(111) **401815**

(220) 01.11.2023

(320) 01.11.2023

(442) 17.01.2024

(151) 24.04.2024

(730) **EUROPROJEKTA, s.r.o.**, Jakubské náměstí 580/4, Brno, Brno-město, 60200, CZ

(740) Mgr. Ing. Ondřej Dlouhý, advokát, Opletalova 600/6, Brno, Brno-město, 60200

(210) O-589169

(591) Barevná

(511) (37) stavebnictví a demolice staveb, poradenské služby vztahující se ke stavebnictví, poskytování informací v oblasti stavebnictví; (42) architektonické a inženýrské služby, architektonické poradenství, architektonické služby pro přípravu architektonických plánů, architektonické služby projektování komerčních staveb, architektonické služby projektování průmyslových budov, architektonické služby projektování kancelářských zařízení, architektonické služby v oblasti navrhování budov, architektonické služby v oblasti navrhování nákupních center, architektonické služby v oblasti navrhování maloobchodních prostor, architektonické služby v oblasti navrhování kancelářských budov, architektonické služby vztahující se k rozvoji pozemků, architektonický design, architektonický design exteriérových dekorací, architektonický design pro urbanistické plánování, architektura, navrhování budov zdravotnických zařízení, návrhářské služby v oblasti architektury, návrhářské služby pro architekturu, navrhování domů, navrhování hotelů, navrhování průmyslových zařízení, navrhování výstavních hal, plánování a projektování obytných čtvrtí, plánování a projektování sportovních zařízení, plánování městské výstavby, plánování stavebních projektů, poradenské služby v oblasti územního plánování, poradenské služby v oblasti stavebního designu, poradenské služby vztahující se k plánování objektů, poradenství v oblasti architektury a projektování, poradenství v oblasti stavebního projektování, poradenství v oboru architektonických návrhů, příprava architektonických projektů, příprava architektonických plánů, příprava posudků týkajících se architektury, příprava zpráv z oblasti projektování nemovitostí, profesionální služby vztahující se k architektonickému návrhu, projektování průmyslových budov.

Třídy výrobků a služeb:

37, 42

(540)

EUROPROJEKTA
ARCHITEKTONICKÁ
A PROJEKČNÍ
KANCELÁŘ

(593) Obrazová

(111) **401816**

(220) 01.11.2023

(320) 01.11.2023

(442) 17.01.2024

(151) 24.04.2024

(730) **Ziko EG s.r.o.**, Školská 689/20, Praha 1, Nové Město, 11000, CZ

(210) O-589170

(511) (9) baterie do elektronických cigaret, baterie pro elektronická zařízení, která se používají pro ohřívání tabáku, nabíječky pro elektronická zařízení, která se používají pro ohřívání tabáku, USB nabíječky pro elektronická zařízení, která se používají ke žhavení tabáku, nabíječky do automobilů pro

elektronické cigarety, nabíječky do automobilu pro zařízení, které se používají ke žhavení tabáku, nabíječky baterií pro elektronické cigarety; (11) přístroje pro zahřívání kapalin, přístroje na výrobu výparů; (34) do sítě zapojený odpařovač pro elektronické cigarety a elektronická zařízení na kouření, tabák, tabákové výrobky, včetně doutníků, cigaret, cigarillo (krátké doutníčky), tabáku pro ruční balení cigaret, dýmkového tabáku, žvýkacího tabáku, šňupacího tabáku, hřebíčkových cigaret, snus (žvýkací tabák), náhražky tabáku (nikoli pro léčebné účely), potřeby pro kuřáky, včetně cigaretového papíru a cigaretových dutinek, cigaretových filtrů, dóz na tabák, pouzder na cigarety a popelníků pro kuřáky, dýmek, kapesních strojků na balení cigaret, zapalovačů, zápalky, tabákové nástavce, tabákové výrobky pro zahřívání, elektronické přístroje a jejich části pro účely zahřívání cigaret nebo tabáku, aby se z nich uvolňoval aerosol s obsahem nikotinu ke vdechování, kapalné nikotinové roztoky do elektronických cigaret, elektronická kuřácká zařízení, elektronické cigarety, elektronické cigarety jako náhražka za tradiční cigarety, elektronická zařízení pro vdechování nikotinu obsahující aerosol, ústní zařízení na odpařování pro kuřáky, ve spojení s tabákovými výrobky a náhražkami tabáku, potřeby pro kuřáky pro elektronické cigarety, příslušenství pro výše uvedené výrobky a části výše uvedených výrobků, zařazené do třídy 34, zařízení pro zhasínání zahřívajících cigaret a doutníků, jakož i zahřívajících tabákových tyčinek, dobíjecí elektronické cigarety, elektronické vaporetzery.

Třídy výrobků a služeb:

9, 11, 34

(540)



(593) Obrazová

(111) **401817**

(220) 02.11.2023

(320) 02.11.2023

(442) 17.01.2024

(151) 24.04.2024

(730) **Landa Air s.r.o.**, V pevnosti 10/9, Praha 2, Vyšehrad, 12800, CZ

(740) JUDr. Karel Šindelář, Štěpánská 540/7, Praha 2 - Nové Město, 12000

(210) O-589178

(511) (12) vozidla, dopravní prostředky pro pohyb po zemi, vodě nebo vzduchem; (39) doprava, balení a skladování zboží, organizování cest; (41) vzdělávání, školení, zábava, sportovní a kulturní činnosti.

Třídy výrobků a služeb:

12, 39, 41

(540)



(593) Obrazová

(111) **401818**

(220) 02.11.2023

(320) 02.11.2023

(442) 17.01.2024

(151) 24.04.2024

(730) **Langmajer s.r.o.**, Polní 365, Pyšely, 25167, CZ

(740) Ing. Milan Škoda, Nahořanská 308, Nové Město nad Metují, Krčín, 54901

(210) O-589183

(511) (5) výživové doplňky; (21) termosky (izolační lahve), tepelně izolační nádoby, skleničky, nádoby na pití kávy a čaje, hrníčky ze skla, keramiky nebo porcelánu, šálky, podšálky, servisy (nádobí), konvice na kávu nebo čaj (kromě elektrických a z drahých kovů), čajová sítky (ne z drahých kovů), nádobí z porcelánu na kávu a čaj, nádobí pro domácnost v rámci této třídy, dózy na kávu nebo čaj nebo cukr (ne z drahých kovů), cukřenky (ne z drahých kovů), kávovary filtrační nebo extrakční (neelektrické), mlýnky na kávu ruční, podložky pod horké nádobí; (25) kšiltovky, trička, mikiny, čelenky, čepice, košile, kalhoty, kraťasy, ponožky, šály, plavky, funkční oblečení, funkční spodní prádlo; (30) káva, čaj, kakao, cukr, náhražky kávy, zrnková a mletá káva, pekařské, cukrářské a cukrovinkářské výrobky, a to oplatky, sušenky, keksy, čokoláda, bombóny, čajové nápoje (bez léčivých účinků), kávové, kakaové a espreso nápoje a nápoje vyrobené na bázi kávy a/nebo espressa; (35) sjednocení různého zboží v zájmu druhých, aby si zákazníci mohli zboží pohodlně prohlédnout, vybrat a koupit prostřednictvím katalogu obecného zboží na dobírku nebo prostřednictvím telekomunikací nebo prostřednictvím obecného prodejního katalogu na internetových webových stránkách nebo maloobchodu specializovaného na prodej výživových doplňků, termosek (izolační lahve), tepelně izolačních nádob, skleniček, nádob na pití kávy a čaje, hrníčků ze skla, keramiky nebo porcelánu, šálků, podšálků, servisů (nádobí), konvic na kávu nebo čaj (kromě elektrických a z drahých kovů), čajových síték (ne z drahých kovů), nádobí z porcelánu na kávu a čaj, nádobí pro domácnost v rámci této třídy, dóz na kávu nebo čaj nebo cukr (ne z drahých kovů), cukřenek (ne z drahých kovů), kávovarů filtračních nebo extrakčních (neelektrických), mlýnků na kávu ručních, podložek pod horké nádobí, kšiltovek, triček, čelenek, čepic, košil, kalhot, kraťasů, ponožek, šálů, plavek, funkčního oblečení, funkčního spodního prádla, kávy, čaje, kakaa, cukru, náhražek kávy, zrnkové a mleté kávy, pekařských, cukrářských a cukrovinkářských výrobků, zejména oplatek, sušenek, keksů, čokolády, bombónů, čajových nápojů (bez léčivých účinků), kávových, kakaových a espres nápojů a nápojů vyrobených na bázi kávy a/nebo espressa.

Třídy výrobků a služeb:

5, 21, 25, 30, 35

(540)

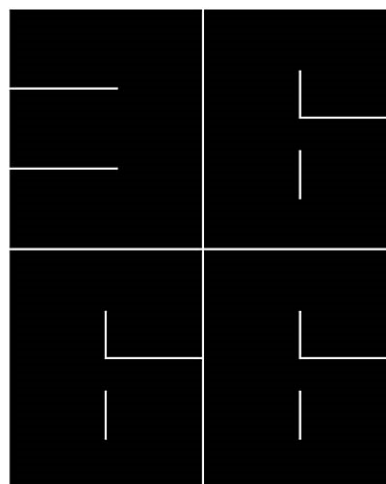

(593) Obrazová

(111) **401819**

(220) 02.11.2023

(320) 02.11.2023

(442) 17.01.2024

(151) 24.04.2024

(730) **Langmajer s.r.o.**, Polní 365, Pyšely, 25167, CZ

(740) Ing. Milan Škoda, Nahořanská 308, Nové Město nad Metují, Krčín, 54901

(210) O-589184

(511) (5) výživové doplňky; (21) termosky (izolační lahve), tepelně izolační nádoby, skleničky, nádoby na pití kávy a čaje, hrníčky ze skla, keramiky nebo porcelánu, šálky, podšálky, servisy (nádobí), konvice na kávu nebo čaj (kromě elektrických a z drahých kovů), čajová sítky (ne z drahých kovů), nádobí z porcelánu na kávu a čaj, nádobí pro domácnost v rámci této třídy, dózy na kávu nebo čaj nebo cukr (ne z drahých kovů), cukřenky (ne z drahých kovů), kávovary filtrační nebo extrakční (neelektrické), mlýnky na kávu ruční, podložky pod horké nádobí; (25) kšiltovky, trička, mikiny, čelenky, čepice, košile, kalhoty, kraťasy, ponožky, šály, plavky, funkční oblečení, funkční spodní prádlo; (30) káva, čaj, kakao, cukr, náhražky kávy, zrnková a mletá káva, pekařské, cukrářské a cukrovinkářské výrobky, a to oplatky, sušenky, keksy, čokoláda, bombóny, čajové nápoje (bez léčivých účinků), kávové, kakaové a espreso nápoje a nápoje vyrobené na bázi kávy a/nebo espressa; (35) sjednocení různého zboží v zájmu druhých, aby si zákazníci mohli zboží pohodlně prohlédnout, vybrat a koupit prostřednictvím katalogu obecného zboží na dobírku nebo prostřednictvím telekomunikací nebo prostřednictvím obecného prodejního katalogu na internetových webových stránkách nebo maloobchodu specializovaného na prodej výživových doplňků, termosek (izolační lahve), tepelně izolačních nádob, skleniček, nádob na pití kávy a čaje, hrníčků ze skla, keramiky nebo porcelánu, šálků, podšálků, servisů (nádobí), konvic na kávu nebo čaj (kromě elektrických a z drahých kovů), čajových síték (ne z drahých kovů), nádobí z porcelánu na kávu a čaj, nádobí pro domácnost v rámci této třídy, dóz na kávu nebo čaj nebo cukr (ne z drahých kovů), cukřenek (ne z drahých kovů), kávovarů filtračních nebo extrakčních (neelektrických), mlýnků na kávu ručních, podložek pod horké nádobí, kšiltovek, triček, čelenek, čepic, košil, kalhot, kraťasů, ponožek, šálů, plavek, funkčního oblečení, funkčního spodního prádla, kávy, čaje, kakaa, cukru, náhražek kávy, zrnkové a mleté kávy, pekařských, cukrářských a cukrovinkářských výrobků, zejména oplatek, sušenek, keksů, čokolády, bombónů, čajových nápojů (bez léčivých účinků), kávových, kakaových a espres nápojů a nápojů vyrobených na bázi kávy a/nebo espressa.

Třídy výrobků a služeb:

5, 21, 25, 30, 35

(540)

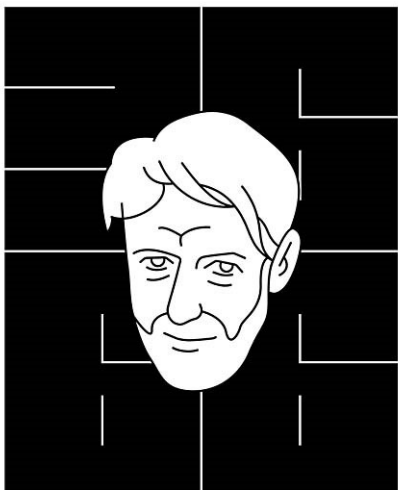

(593) Obrazová

(111) **401820**

(220) 02.11.2023

(320) 02.11.2023

(442) 17.01.2024

(151) 24.04.2024

(730) **Langmajer s.r.o.**, Polní 365, Pyšely, 25167, CZ

(740) Ing. Milan Škoda, Nahořanská 308, Nové Město nad Metují, Krčín, 54901

(210) O-589185

(511) (5) výživové doplňky; (21) termosky (izolační lahve), tepelně izolační nádoby, skleničky, nádoby na pití kávy a čaje, hrníčky ze skla, keramiky nebo porcelánu, šálky, podšálky, servisy (nádobí), konvice na kávu nebo čaj (kromě elektrických a z drahých kovů), čajová sítky (ne z drahých kovů), nádobí z porcelánu na kávu a čaj, nádobí pro domácnost v rámci této třídy, dózy na kávu nebo čaj nebo cukr (ne z drahých kovů), cukřenky (ne z drahých kovů), kávovary filtrační nebo extrakční (neelektrické), mlýnky na kávu ruční, podložky pod horké nádobí; (25) kšiltovky, trička, mikiny, čelenky, čepice, košile, kalhoty, kraťasy, ponožky, šály, plavky, funkční oblečení, funkční spodní prádlo; (30) káva, čaj, kakao, cukr, náhražky kávy, zrnková a mletá káva, pekařské, cukrářské a cukrovinkářské výrobky, a to oplatky, sušenky, keksy, čokoláda, bonbóny, čajové nápoje (bez léčivých účinků), kávové, kakaové a espresso nápoje a nápoje vyrobené na bázi kávy a/nebo espressa; (35) sjednocení různého zboží v zájmu druhých, aby si zákazníci mohli zboží pohodlně prohlédnout, vybrat a koupit prostřednictvím katalogu obecného zboží na dobírku nebo prostřednictvím telekomunikací nebo prostřednictvím obecného prodejního katalogu na internetových webových stránkách nebo maloobchodu specializovaného na prodej výživových doplňků, termosek (izolační lahve), tepelně izolačních nádob, skleniček, nádob na pití kávy a čaje, hrníčků ze skla, keramiky nebo porcelánu, šálků, podšálků, servisů (nádobí), konvic na kávu nebo čaj (kromě elektrických a z drahých kovů), čajových sítěk (ne z drahých kovů), nádobí z porcelánu na kávu a čaj, nádobí pro domácnost v rámci této třídy, dózy na kávu nebo čaj nebo cukr (ne z drahých kovů), cukřenek (ne z drahých kovů), kávovarů filtračních nebo extrakčních (neelektrických), mlýnků na kávu ručních, podložek pod horké nádobí, kšiltovek, triček, čelenek, čepic, košil, kalhot, kraťasů, ponožek, šálů, plavek, funkčního oblečení, funkčního spodního prádla, kávy, čaje, kakaa, cukru, náhražek kávy, zrnkové a mleté kávy, pekařských, cukrářských a cukrovinkářských výrobků, zejména oplatek, sušenek, keksů, čokolády, bonbónů, čajových nápojů (bez léčivých účinků), kávových, kakaových a espres nápojů a nápojů vyrobených na bázi kávy a/nebo espressa.

Třídy výrobků a služeb:

5, 21, 25, 30, 35

(540)

3666 by Jiří Langmajer

(592) Slovní

(111) **401821**

(220) 02.11.2023

(320) 02.11.2023

(442) 17.01.2024

(151) 24.04.2024

(730) **BIKE FUN International s.r.o.**, Areál Tatry 1445/2, Koprivnice, 74221, CZ

(740) Ing. Zdeněk Kučera, Dlouhá 207, Slušovice, 76315

(210) O-589194

(511) (12) jízdní kola, náhradní díly a příslušenství k jízdním kolům, kožené a textilní doplňky k jízdním kolům, a to tašky, brašny na nářadí a sedlové brašny na osobní potřeby pro cyklisty - vše připevnitelné k bicyklu; (18) kožené a textilní doplňky (vybavení cyklisty), a to tašky, ledvinky, brašny a batohy; (25) obuv, sportovní obuv, sportovní dresy, sportovní oblečení, sportovní termoooblečení, sportovní oblečení pro cyklisty, sportovní oblečení pro cyklisty s výztuhami pro ochranu loktů, kolen a boků, rukavice, sportovní rukavice, cyklo rukavice, čepice, cyklo čepice, čelenky.

Třídy výrobků a služeb:

12, 18, 25

(540)

BLIZZ

(592) Slovní

(111) **401822**

(220) 02.11.2023

(320) 02.11.2023

(442) 17.01.2024

(151) 24.04.2024

(730) **BIKE FUN International s.r.o.**, Areál Tatry 1445/2, Koprivnice, 74221, CZ

(740) Ing. Zdeněk Kučera, Dlouhá 207, Slušovice, 76315

(210) O-589195

(511) (12) jízdní kola, náhradní díly a příslušenství k jízdním kolům, kožené a textilní doplňky k jízdním kolům, a to tašky, brašny na nářadí a sedlové brašny na osobní potřeby pro cyklisty - vše připevnitelné k bicyklu; (18) kožené a textilní doplňky (vybavení cyklisty), a to tašky, ledvinky, brašny a batohy; (25) obuv, sportovní obuv, sportovní dresy, sportovní oblečení, sportovní termoooblečení, sportovní oblečení pro cyklisty, sportovní oblečení pro cyklisty s výztuhami pro ochranu loktů, kolen a boků, rukavice, sportovní rukavice, cyklo rukavice, čepice, cyklo čepice, čelenky.

Třídy výrobků a služeb:

12, 18, 25

(540)

LUKK

(592) Slovní

(111) **401823**

(220) 02.11.2023

(320) 02.11.2023

(442) 17.01.2024

(151) 24.04.2024

(730) **BIKE FUN International s.r.o.**, Areál Tatry 1445/2, Koprivnice, 74221, CZ

(740) Ing. Zdeněk Kučera, Dlouhá 207, Slušovice, 76315

(210) O-589196

(511) (12) jízdní kola, náhradní díly a příslušenství k jízdním kolům, kožené a textilní doplňky k jízdním kolům, a to tašky, brašny na nářadí a sedlové brašny na osobní potřeby pro cyklisty - vše připevnitelné k bicyklu; (18) kožené a textilní doplňky (vybavení cyklisty), a to tašky, ledvinky, brašny a batohy; (25) obuv, sportovní obuv, sportovní dresy, sportovní oblečení, sportovní termoooblečení, sportovní oblečení pro cyklisty, sportovní oblečení pro cyklisty s výztuhami pro ochranu loktů, kolen a boků, rukavice, sportovní rukavice, cyklo rukavice, čepice, cyklo čepice, čelenky - veškeré výše uvedené výrobky pouze ve vztahu k cyklistice.

Třídy výrobků a služeb:

12, 18, 25

(540)

RIFF

(592) Slovní

(111) **401824**

(220) 02.11.2023

- (320) 02.11.2023
(442) 17.01.2024
(151) 24.04.2024
(730) **BIKE FUN International s.r.o.**, Areál Tatry 1445/2, Koprivnice, 74221, CZ
(740) Ing. Zdeněk Kučera, Dlouhá 207, Slušovice, 76315
(210) O-589198
(511) (12) jízdní kola, náhradní díly a příslušenství k jízdním kolům, kožené a textilní doplňky k jízdním kolům, a to tašky, brašny na nářadí a sedlové brašny na osobní potřeby pro cyklisty - vše připevnitelné k bicyklu; (18) kožené a textilní doplňky (vybavení cyklisty), a to tašky, ledvinky, brašny a batohy; (25) obuv, sportovní obuv, sportovní dresy, sportovní oblečení, sportovní termooblečení, sportovní oblečení pro cyklisty, sportovní oblečení pro cyklisty s výztuhami pro ochranu loktů, kolen a boků, rukavice, sportovní rukavice, cyklo rukavice, čepice, cyklo čepice, čelenky.
Třídy výrobků a služeb:
12, 18, 25

(540) **TORR**

(592) Slovní

- (111) **401825**
(220) 02.11.2023
(320) 02.11.2023
(442) 17.01.2024
(151) 24.04.2024
(730) **BIKE FUN International s.r.o.**, Areál Tatry 1445/2, Koprivnice, 74221, CZ
(740) Ing. Zdeněk Kučera, Dlouhá 207, Slušovice, 76315
(210) O-589199
(511) (12) jízdní kola, náhradní díly a příslušenství k jízdním kolům, kožené a textilní doplňky k jízdním kolům, a to tašky, brašny na nářadí a sedlové brašny na osobní potřeby pro cyklisty - vše připevnitelné k bicyklu; (18) kožené a textilní doplňky (vybavení cyklisty), a to tašky, ledvinky, brašny a batohy; (25) obuv, sportovní obuv, sportovní dresy, sportovní oblečení, sportovní termooblečení, sportovní oblečení pro cyklisty, sportovní oblečení pro cyklisty s výztuhami pro ochranu loktů, kolen a boků, rukavice, sportovní rukavice, cyklo rukavice, čepice, cyklo čepice, čelenky.
Třídy výrobků a služeb:
12, 18, 25

(540) **VYÖRY**

(592) Slovní

- (111) **401826**
(220) 02.11.2023
(320) 02.11.2023
(442) 17.01.2024
(151) 24.04.2024
(730) **BIKE FUN International s.r.o.**, Areál Tatry 1445/2, Koprivnice, 74221, CZ
(740) Ing. Zdeněk Kučera, Dlouhá 207, Slušovice, 76315
(210) O-589200
(511) (12) jízdní kola, náhradní díly a příslušenství k jízdním kolům, kožené a textilní doplňky k jízdním kolům, a to tašky, brašny na nářadí a sedlové brašny na osobní potřeby pro cyklisty - vše připevnitelné k bicyklu; (18) kožené a textilní doplňky (vybavení cyklisty), a to tašky, ledvinky, brašny a batohy; (25) obuv, sportovní obuv, sportovní dresy, sportovní oblečení, sportovní termooblečení, sportovní oblečení pro cyklisty, sportovní oblečení pro cyklisty s výztuhami pro ochranu loktů, kolen a boků, rukavice, sportovní rukavice, cyklo rukavice, čepice, cyklo čepice, čelenky.
Třídy výrobků a služeb:
12, 18, 25

(540) **WHIZZ**

(592) Slovní

- (111) **401827**
(220) 03.11.2023
(320) 03.11.2023
(442) 17.01.2024
(151) 24.04.2024

- (730) **Kubík Zdeněk**, Werichova 952/13, Praha 5, Hlubočepy, 15200, CZ
(210) O-589205
(511) (20) nekovová pouzdra na lahve, nádoby a uzávěry a držáky pro ně, nekovové; (21) lahve, plastové lahve, plní lahve, cestovní lahve, držáky na lahve, kapesní lahve, vakuové lahve, izolované lahve, kapesní lahve, prázdné rozprašovací lahve, kartáče, odkapávače na nádobi; (25) oděvy, chlapecké oděvy, pletené oděvy, topy (oděvy), plážové oděvy, konfekční oděvy, plavecké oděvy, pásky.
Třídy výrobků a služeb:
20, 21, 25

(540)

\$

SIM bottle

(593) Obrazová

- (111) **401828**
(220) 03.11.2023
(320) 03.11.2023
(442) 17.01.2024
(151) 24.04.2024
(730) **Progress International Development Group a.s.**, Rybná 716/24, Praha 1, Staré Město, 11000, CZ
(740) **PŘÍKRYL & BURDOVÁ** – patentová a známková kancelář, Mgr. Alena Burdová, Holešovská 1389, Hulín, 76824
(210) O-589214
(511) (4) motorové oleje; (35) maloobchodní a velkoobchodní prodej a zprostředkovatelské služby v oblasti nákupu a prodeje výrobků uvedených výše ve třídě 4, elektronický obchod a internetový obchod s výrobky uvedenými výše ve třídě 4, reklamní, inzertní a propagační činnost, marketing.
Třídy výrobků a služeb:
4, 35

(540) **CINOL**

(592) Slovní

- (111) **401829**
(220) 03.11.2023
(320) 03.11.2023
(442) 17.01.2024
(151) 24.04.2024
(730) **Poradce Podnikatele, spol. s r.o.**, Jablonského 639/4, Praha 7, Holešovice, 17000, CZ
(740) **JUDr. Dominika Frejtichová**, advokátní kancelář, **JUDr. Dominika Frejtichová**, Koperníkova 2281/2, Praha 2, Vinohrady, 12000
(210) O-589215
(591) Barevná
(511) (35) obchodní zprostředkovatelské služby a obchodní informace pro spotřebitele, reklama, marketing a propagační služby, pomoc v obchodní a podnikatelské činnosti, management a administrativní služby; (38) poskytování a pronájem telekomunikačních zařízení a vybavení, síťové telekomunikační služby, telekomunikační služby; (41) překladatelské a tlumočnické služby, rezervace vstupenek na vzdělávací, zábavní a sportovní aktivity a akce a související rezervační služby, služby v oblasti vzdělávání, zábavy a sportu, výchova, zveřejňování, oznamování a psaní textů (s výjimkou reklamních).

Třídy výrobků a služeb:
35, 38, 41

(540)



ČESKOSLOVENSKÝ
DAŇOVÝ A ÚČETNÍ KONGRES

(593) Obrazová

(111) **401830**

(220) 06.11.2023

(320) 06.11.2023

(442) 17.01.2024

(151) 24.04.2024

(730) **Prusa Development a.s.**, Partyzánská 188/7a, Praha 7, Holešovice, 17000, CZ

(740) Rott, Růžička & Guttman a spol., Výskočilova 1566, Praha 4, Michle, 14000

(210) O-589237

(511) (7) obráběcí stroje, automatické a poloautomatické stroje určené pro obrábění kovů, plastů, stroje pro výrobu forem z plastů, písku, části strojů pro obrábění kovů, plastů, laserové řezací stroje, motorem poháněné nástroje a motorem poháněná nářadí, 3D tiskárny a jejich části spadající do této třídy; (9) přístroje a nástroje vědecké, lodní, geodetické, fotografické, kinematografické, optické, přístroje a nástroje pro vážení, měření, kontrolu (dohled), záchranu a výuku, zařízení na zpracování dat, počítače, počítačové programy (software), počítačové tiskárny, pokladny, tonerové kazety pro tiskárny a kopírky, tiskárny spadající do této třídy, elektromechanická zařízení pro výrobu modelů nebo prototypů, 3D skenery, zařízení pro přenos 3D výkresů do fyzických objektů; (17) plastické hmoty pro použití ve výrobě, plastová vlákna, plastické hmoty jako polotovary, guma, gutaperča, azbest, slída, plasty v extrudované formě pro použití ve výrobě (polotovary), nitě z (plastových) materiálů, ne pro textilní použití, plastové materiály (polotovary), syntetické pryskyřice (polotovary); (37) instalace, údržba a opravy 3D tiskáren a příslušenství; (40) zpracování materiálů, a to recyklace odpadu, tisk materiálů s 3D tiskárnou (služby tiskárny), gravírování (laserovým řezacím strojem), zpracování prototypů modelů, dílů a komponentů pro osobní, obchodní nebo průmyslové použití, včetně šperků, uměleckých předmětů, ozdob, artefaktů, zboží pro domácnost, hraček, her, hobby modelů, příslušenství vozidel, kancelářských výrobků, spotřebních výrobků, technických dílů, laserové řezání vláken, pronájem 3D tiskáren; (42) vědecké a technologické služby a související výzkum a projektování, průmyslová analýza a výzkum, navrhování, vývoj, návrhy a údržba počítačového hardwaru a softwaru, poradenství v oblasti hardwaru a softwaru, programování, poradenství v oblasti počítačového softwaru, aktualizace počítačového softwaru, návrh a vývoj počítačových systémů, poradenství v oblasti počítačového hardwaru, konverze dat nebo dokumentů z fyzických na elektronická média, konverze dat a počítačových programů (jiná než fyzická), projekční služby, grafické a designové služby, průmyslové návrhářské služby, výzkum v oblasti aplikované mechaniky, aktualizace počítačového softwaru, výzkum fyziky, počítačové služby, jmenovitě poskytování vyhledávačů pro Internet a světově přístupné počítačové databáze, kontrola kvality, technický výzkum, testování (materiálů).

Třídy výrobků a služeb:

7, 9, 17, 37, 40, 42

(540)

PRUSA SLX

(592) Slovní

(111) **401831**

(220) 06.11.2023

(320) 06.11.2023

(442) 17.01.2024

(151) 24.04.2024

(730) **Prusa Development a.s.**, Partyzánská 188/7a, Praha 7, Holešovice, 17000, CZ

(740) Rott, Růžička & Guttman a spol., Výskočilova 1566, Praha 4, Michle, 14000

(210) O-589238

(511) (7) obráběcí stroje, automatické a poloautomatické stroje určené pro obrábění kovů, plastů, stroje pro výrobu forem z plastů, písku, části strojů pro obrábění kovů, plastů, laserové řezací stroje, motorem poháněné

nástroje a motorem poháněná nářadí, 3D tiskárny a jejich části spadající do této třídy; (9) přístroje a nástroje vědecké, lodní, geodetické, fotografické, kinematografické, optické, přístroje a nástroje pro vážení, měření, kontrolu (dohled), záchranu a výuku, zařízení na zpracování dat, počítače, počítačové programy (software), počítačové tiskárny, pokladny, tonerové kazety pro tiskárny a kopírky, tiskárny spadající do této třídy, elektromechanická zařízení pro výrobu modelů nebo prototypů, 3D skenery, zařízení pro přenos 3D výkresů do fyzických objektů; (17) plastické hmoty pro použití ve výrobě, plastová vlákna, plastické hmoty jako polotovary, guma, gutaperča, azbest, slída, plasty v extrudované formě pro použití ve výrobě (polotovary), nitě z (plastových) materiálů, ne pro textilní použití, plastové materiály (polotovary), syntetické pryskyřice (polotovary); (37) instalace, údržba a opravy 3D tiskáren a příslušenství; (40) zpracování materiálů, a to recyklace odpadu, tisk materiálů s 3D tiskárnou (služby tiskárny), gravírování (laserovým řezacím strojem), zpracování prototypů modelů, dílů a komponentů pro osobní, obchodní nebo průmyslové použití, včetně šperků, uměleckých předmětů, ozdob, artefaktů, zboží pro domácnost, hraček, her, hobby modelů, příslušenství vozidel, kancelářských výrobků, spotřebních výrobků, technických dílů, laserové řezání vláken, pronájem 3D tiskáren; (42) vědecké a technologické služby a související výzkum a projektování, průmyslová analýza a výzkum, navrhování, vývoj, návrhy a údržba počítačového hardwaru a softwaru, poradenství v oblasti hardwaru a softwaru, programování, poradenství v oblasti počítačového softwaru, aktualizace počítačového softwaru, návrh a vývoj počítačových systémů, poradenství v oblasti počítačového hardwaru, konverze dat nebo dokumentů z fyzických na elektronická média, konverze dat a počítačových programů (jiná než fyzická), projekční služby, grafické a designové služby, průmyslové návrhářské služby, výzkum v oblasti aplikované mechaniky, aktualizace počítačového softwaru, výzkum fyziky, počítačové služby, jmenovitě poskytování vyhledávačů pro Internet a světově přístupné počítačové databáze, kontrola kvality, technický výzkum, testování (materiálů).

Třídy výrobků a služeb:

7, 9, 17, 37, 40, 42

(540)

PRUSA AFS

(592) Slovní

(111) **401832**

(220) 06.11.2023

(320) 06.11.2023

(442) 17.01.2024

(151) 24.04.2024

(730) **Arcanes Guild s.r.o.**, Rybná 716/24, Praha 1, Staré Město, 11000, CZ

(210) O-589257

(511) (41) počítačové herny, esport bary (zábava), esport hotely (zábava); (43) salátové bary, tapas bary, saké bary, barmanské služby, služby denních barů, služby zmrzlinových barů, služby mléčných barů, poskytování jídla a nápojů, bary nabízející ovocné nápoje, restaurační a barové služby, služby barů s vodními dýmkami, služby bufetů pro denní bary, bistra (služby), bufety, čajovny, delikatesy (restaurace), gril - restaurace, hotelové restaurační služby, jídelny, kavárna, klubové služby (poskytování jídla a nápojů), pizzerie, pizzerie, podávání alkoholických nápojů, podávání nápojů v pivnicích s vlastním pivovarem, podávání nápojů v mikropivovarech, pohostinství (služby), pořádání svatebních recepcí (potraviny a nápoje), poskytování jídel a nápojů v restauracích, poskytování jídla a nápojů prostřednictvím mobilního nákladního auta, poskytování ubytování na zvláštní příležitosti, příprava a poskytování stravování a nápojů pro okamžitou spotřebu, příprava jídel, služby restaurací podávajících ramen (polévky), služby týkající se jídel na odos s sebou, služby týkající se přípravy jídel a nápojů, služby týkající se restaurací s prodejem jídel s sebou, služby ubytování se snídaní, služby mobilních restaurací, služby nočního klubu (poskytování jídel), služby doutníkových salonků, samoobslužné restaurace, samoobslužné jídelny, pořádání banketů, restaurace rychlého občerstvení, restaurační služby poskytované hotely, restaurační služby zahrnující bary s povolením k prodeji alkoholu, hotely, ubytovny a penziony, prázdninové a turistické ubytování, cestovní kanceláře zajišťující ubytování, hostely, penziony, poskytování dočasného ubytování v prázdninových bytech, poskytování dočasného ubytování v prázdninových domech, poskytování dočasného ubytování pro hosty, poskytování dočasného ubytování jako součást pobytových balíčků, poskytování dočasného ubytování v penzionech, poskytování hotelového ubytování, poskytování rekreačního ubytování, poskytování služeb hotelů a motelů, pronájem dočasného ubytování v prázdninových domech a bytech, pronájem prázdninových chatků, pronájem prázdninových domů, služby

agentur pro rezervaci ubytování o dovolené, služby dočasného ubytování poskytované prázdninovými tábory, služby hotelových rekreačních středisek, služby mládežnických hostelů, služby turistických ubytoven, služby ubytovací kanceláře [hotely, penziony], zajišťování ubytování o dovolených, poskytování zařízení pro akce a dočasných kancelářských a jednacích prostor, pořádání svatebních recepcí, poskytování komunitních center pro společenská shromáždění a setkání, poskytování konferenčních místností, poskytování prostor a zařízení na shromáždění a konference, poskytování prostor pro setkání, poskytování prostor a zařízení na jednání správní rady, poskytování prostor a zařízení na veletrhy (ubytování), poskytování prostor a zařízení na výstavy, poskytování prostorů pro výstavy v hotelech, poskytování prostor pro veletrhy a výstavy, poskytování ubytování na schůze, pronájem dočasných kancelářských prostor, pronájem jednacích místností, poskytování prostorů pro bankety a společenské akce na zvláštní příležitosti, pronájem místností na společenské akce, pronájem místností pro výstavy, ubytovací služby na schůze, zajišťování konferenčních prostor a zařízení, centra péče o děti, domovy důchodců, domovy pro seniory, jesle a centra denní péče, mobilní jesle, péče o děti po ukončení vyučování, péče o malé děti v jeslích a školkách, péče o předškoláky a malé děti v zařízeních denní péče, poskytování prostor k bydlení s asistencí (dočasné ubytování), předškolní péče, respitní péče ve formě denní péče o dospělé, služby dětských domovů, denní stacionáře a zařízení pro péči o seniory, informační, poradenské a rezervační služby v oblasti poskytování jídla a pití, informace a poradenství týkající se přípravy pokrmů, informace o restauracích (služby), poradenství pro vaření, poradenství týkající kuchařských receptů, poskytování informací o barových službách, poskytování informací o oboru barmanství, poskytování informací v oboru vaření prostřednictvím webové stránky, poskytování informací ve formě návodů na přípravu nápojů, poskytování informací vztahujících se k přípravě jídel a nápojů, poskytování recenzí restaurací a barů, rezervování a objednávání restaurací a jídel, služby agentur pro rezervování restaurací, služby cestovních kanceláří pro rezervování restaurací, služby recenzí jídel [poskytování informací o jídlech a nápojích], informace o dočasném ubytování, agentury pro rezervaci ubytování v hotelech, elektronické informační služby vztahující se k hotelům, hodnocení hotelového ubytování, hodnocení prázdninového ubytování, hotelové rezervace, hotelové rezervační služby poskytované prostřednictvím internetu, informace o dočasném ubytování, poradenské a rezervační služby týkající se dočasného ubytování, informace o hotelech, poradenské služby v oblasti hotelových zařízení, poradenství poskytované telefonními centry a horkými linkami v oblasti dočasného ubytování, poskytování informací o dočasném ubytování přes internet, poskytování informací o hotelech prostřednictvím webové stránky, poskytování informací o možnostech ubytování na cestách a rezervování ubytování pro turisty, poskytování informací o službách dětských jeslí, poskytování informací vztahujících se k rezervování ubytování, poskytování informací vztahujících se k ubytování přes internet, poskytování on-line informací týkajících rezervací hotelů, poskytování on-line informací vztahujících se k rezervacím ubytování na dovolenou, rezervace dočasného ubytování v podobě prázdninových domů, rezervace dočasného ubytování prostřednictvím internetu, rezervace hotelových pokojů pro turisty, rezervace hotelů, rezervace penzionů, rezervace pokojů pro turisty, rezervace přechodného ubytování, rezervace turistického ubytování, rezervace ubytování, rezervace ubytování pro turisty, rezervace ubytování v kempech, podávání jídel a nápojů v esport barech, poskytování ubytování v esport hotelech.

Třídy výrobků a služeb:
41, 43

(540)

Arcanes

(592) Slovní

(111) **401833**

(220) 07.11.2023

(320) 07.11.2023

(442) 17.01.2024

(151) 24.04.2024

(730) **EURO NÁŘADÍ s.r.o.**, č. p. 281, Komořany, 68301, CZ

(740) **PŘIKRYL & BURDOVÁ** – patentová a známková kancelář, Mgr. Alena Burdová, Holešovská 1389, Hulín, 76824

(210) O-589302

(511) (3) brusné plátno, brusný papír (včetně lešticího), brusiva, brusné přípravky a pasty lešticí; (6) bedny na nářadí kovové, kovové montážní klíče, drobné kovové železářské zboží, kovové konstrukce, kovadliny, stavební kování, kovové kování pro nábytek, klíče, kovové šroubové matice, pružiny (drobné

kovové zboží), rukojeti nožů kovové, rukojeti pro nářadí kovové, svěrky kovové, kovové upínací stoly, kovové zámky, kovové stavební materiály, kovové zámečnické potřeby, klempířské materiály pro stavebnictví kovové, lišty, latě (kovové), kladky (kovové železářské zboží), kovové kladky, pružiny a ventily (s výjimkou strojních součástek), kovové hmoždinky, kovové žebříky, kovové štafle; (7) obráběcí stroje, filtry (části strojů), formy (části strojů), hevery (stroje), kladiva elektrická a pneumatická, kladky, kompresory (stroje), ložiska, manipulační zařízení, mechanické ruční nástroje a nářadí jako části strojů, nože (části strojů), elektrické nůžky, řezací stroje, strojní sekačky, tvářecí stroje, upínací zařízení strojního nářadí a nástrojů, závořezy, zdvihací zařízení, brusky - stroje i nástrojové ostříčky, veškeré brusné a řezné části strojů jako brusné kameny a kotouče, kartáče, pilové lišty, řezné nože, nástroje na řezání závitů, vrtání a upínání těchto nástrojů, nářadí a nástroje brusné a řezné a jejich části pro strojní použití, elektrické pily a upínací a řezné nástroje a nářadí, různé druhy fréz a soustruhů, jejich součásti a díly, nožové jednotky, výstružníky, výhrubníky, vrtáky, frézovací trny, vrtáčky, vrtáčková sklíčidla, strojní pilové pásy a pily, kovopily, závitníky a závitové čelisti, elektrické pneumatické stroje a nářadí, kompresory, stroje užívané v zemědělství, lesnictví, zahrádkářství a vinařství, sekačky, jako jsou rotační sekačky elektrické i benzinové, motorové kosy, strunové sekačky, bubnové sekačky, profesionální technika pro zahrádkáře spadající do této třídy jako jsou čističky trávníků, rozmetače hnojiv, travní kolektory, kultivátory, postřikovače a rosiče, secí a dosévací stroje, provzdušňovače, shrabovače pro sběr listů a trávy, vázací stroje na seno, samojízdné smetače, kompostéry a drtiče, čerpadla elektrická zahradní, čerpadla pro domácí vodárny, čerpadla do vrtaných studní, ponorná čerpadla, elektrotechnická zařízení a přístroje pro domácnost, jako jsou kuchyňské drtiče, přístroje na mletí potravin a mixery, lisů na ovoce a na zeleninu, jejich části a součásti, vrtáčky a jejich části, řetězové pily a okružní pily a jejich části, tlakové myčky, svařovací stroje elektrické, kompresory, bazénová technika v rámci třídy 7, zejména čerpadla, čerpadlové membrány, navigáky (mechanické) pro pružné hadice, spojovací články strojů a převodové komponenty (kromě těch pro pozemní vozidla), motory kromě motorů pro pozemní vozidla, spojovací a převodová ústrojí kromě ústrojí pro pozemní vozidla, lisovací nástroje pro strojní lisování, upínací hlavy pro nástroje a obrobky, frézy a další malá mechanizace, míchače a míchačky, přístroje pro hermetické uzavření a odsávání vzduchu, stroje na svařování plastových fólií, elektrické nářadí, zejména elektrické ruční vrtáčky, elektrické šroubováky, brusky, pilky, hoblíky a ostatní nástroje poháněné elektrickým motorem nebo jiným mechanickým pohonem spadající do této třídy, zemědělské nástroje jiné než ruční, řídicí mechanismy pro stroje, hnací stroje nebo motory, zařízení pro dokončovací povrchové opracování, sklíčidla vrtáček, vrtací vřeteníky, vložky a výlisly nástrojů, filtrovací stroje, stroje na likvidaci smetí a odpadků, stroje a zařízení pro potravinářský průmysl, energetiku a ekologii jiné než ruční, stroje na lisování odpadků, stroje na likvidaci odpadků, stroje a strojní zařízení pro pivovary, cukrovary a chemické podniky, stroje a zařízení pro stavebnictví, diamantové řezací nástroje do strojů, elektrické kladky; (8) brousny ruční, ruční brusné nástroje, brusné kameny a smirkové brusné kotouče, ruční nástroje a nářadí, řezné a brusné ruční nástroje a nářadí, maticové klíče, nástroje a nářadí s ručním pohonem zastávající funkci nářadí, vidličky, lžice, páky, ruční zvedáky, řezné nástroje, svěrky, škrabky (ruční nástroje), tvářecí nástroje, vrtáky, zahradnické nůžky, sečné zbraně, břitvy, nožičské výrobky, upínací desky a upínací přístroje, ruční česáčky na ovoce, plecí motýčky, ruční mechanické lisů na ovoce a zeleninu, hrábě všeho druhu, rýče, lopaty, sekery, sekačky, krbové náčiní, ruční zahradnické náčiní, vrtáky, řezné nástroje, hoblíky, kladiva, kleště, kleštičky, maticové klíče, kosy a brousny na kosy, ruční stavební nářadí, ruční pily, šroubováky, ruční kuchyňské přístroje, nářadí, nástroje a prostředky spadající do třídy 8, postřikovače (nástroje s ručním ovládním) na rozstřikování insekticidů v zemědělství, ruční nářadí pro nýtované spoje, zednická hladítka, zednické lžice, diamantové nástroje na řezání pro ručně ovládané nástroje; (9) měřidla, metry, vodováhy, laserová měřidla, ochranné pracovní oděvy, přístroje a nástroje pro vedení, přepínání, přeměnu, akumulaci, regulaci nebo řízení elektrického proudu a/nebo napětí, elektrické rozvaděče, elektrické dráty, svorkové rozvodnice, spojovací skříně [elektrotechnika], elektrické kabely, elektrické vodiče, elektrické vypínače a spínače, krabice odbočné, odbočnice [elektrotechnika], elektrické spojky, svorky, konektory; (16) štětky na nanášení barev, malířské válečky, lepicí pásy, lepidla spadající do třídy 16; (17) tmel, silikonový tmel, pěna používaná jako tepelná izolace, hadice, vzduchové hadice, zahradní hadice, hadice pro potraviny; (20) štafle ze dřeva, nekovové žebříky; (21) vědra, nádoby spadající do třídy 21; (22) textilní zakrývácí plachty, stínící tkaniny, zahradní sítě, pletivo na sítě, upínací pásy; (25) pracovní oděvy a obuv; (35) maloobchodní a velkoobchodní prodej a zprostředkovatelské služby v oblasti nákupu a prodeje výrobků uvedených

výše ve třídách 3, 6, 7, 8, 9, 16, 17, 20, 21, 22, 25, elektronický obchod a internetový obchod s výrobky uvedenými výše ve třídách 3, 6, 7, 8, 9, 16, 17, 20, 21, 22, 25, reklamní, inzertní a propagační činnost, marketing.

Třídy výrobků a služeb:

3, 6, 7, 8, 9, 16, 17, 20, 21, 22, 25, 35

(540)



(593) Obrazová

(111) **401834**

(220) 07.11.2023

(320) 07.11.2023

(442) 17.01.2024

(151) 24.04.2024

(730) **Mrkva Ladislav**, č. p. 294, Radějov, 69667, CZ

(740) RETROPATENT s.r.o., Dobiášova 1246/29, Liberec, Liberec VI-Rochlice, 46006

(210) O-589303

(511) (33) alkoholické nápoje s výjimkou piv.

Třídy výrobků a služeb:

33

(540)

ROSANTÉ

(592) Slovní

(111) **401835**

(220) 07.11.2023

(320) 07.11.2023

(442) 17.01.2024

(151) 24.04.2024

(730) **FinTechDesign s.r.o.**, Lohnského 901/7, Praha 5, Hlubočepy, 15200, CZ

(210) O-589306

(591) Barevná

(511) (29) slunečnicový olej (jedlý -), slunečnicový olej potravinářský.

Třídy výrobků a služeb:

29

(540)



(593) Obrazová

(111) **401836**

(220) 07.11.2023

(320) 07.11.2023

(442) 17.01.2024

(151) 24.04.2024

(730) **TV Nova s.r.o.**, Kříženeckého náměstí 1078/5a, Praha 5, Hlubočepy, 15200, CZ

(740) Dana Lukajová, patentová zástupkyně, Voršilská 130/10, Praha 1, Nové Město, 11000

(210) O-589315

(511) (38) služby televizního vysílání, služby vysílání audia a videa poskytované prostřednictvím internetu, přenos zpráv a obrázků pomocí počítače, přenos datových, audio, video a multimediálních souborů, včetně souborů ke stažení a souborů streamovaných přes globální počítačovou síť, streaming audio a video materiálů na internetu, vysílání televize přes internet, šíření, výměna nebo získávání zpráv a informací, šíření elektronických informací, elektronických periodik, audio nebo audiovizuálních děl prostřednictvím informační nebo datové nebo elektronické nebo komunikační nebo telekomunikační nebo počítačové sítě, zejména internetu, pomocí satelitů a jinými sítěmi; (41) televizní zábava včetně organizace, produkce a šíření televizních programů, televizní vysílání zábavných, vzdělávacích, dokumentárních, výchovných, soutěžních, diskusních a informačních pořadů, poskytování videí online bez možnosti stažení.

Třídy výrobků a služeb:

38, 41

(540)

Blue Style Experti na cestách

(592) Slovní

(111) **401837**

(220) 08.11.2023

(320) 08.11.2023

(442) 17.01.2024

(151) 24.04.2024

(730) **Food Event, s.r.o.**, Kaprova 42/14, Praha 1, Staré Město, 11000, CZ

(210) O-589317

(511) (35) pořádání a vedení veletrhů pro komerční účely, pořádání a vedení obchodních veletrhů, pořádání a vedení náborových veletrhů, propagace, zprostředkování propagace, reklama, propagace mimořádných akcí, reklamní, marketingové a propagační služby, on-line reklamní a marketingové služby, reklamní a marketingové služby poskytované prostřednictvím sociálních médií, reklamní a marketingové služby poskytované prostřednictvím komunikačních kanálů, předváděcí akce a výstavy pro obchodní účely, styk s veřejností, propagace, reklama a marketing on-line webových stránek, propagace hudebních koncertů, reklama on-line, on-line reklama prostřednictvím počítačových komunikačních sítí, šíření reklamních materiálů (prospekty, brožury a tiskoviny); (41) pořádání a vedení soutěží, pořádání a vedení her, pořádání a vedení sjezdů, pořádání a vedení přednášek, pořádání a vedení sportovních akcí, pořádání a vedení vzdělávacích konferencí, pořádání a vedení seminářů, organizování seminářů, pořádání a vedení konferencí, organizování festivalů, organizování festivalů pro kulturní účely, organizování festivalů pro rekreační účely, organizování festivalů pro vzdělávací účely, organizování festivalů pro zábavní účely, předváděcí akce (pro účely výuky), filmové předváděcí akce pro instruktážní účely, pořizování audio nahrávek (služby), služby v oblasti základního vzdělání, služby v oblasti živých vystoupení, služby v oblasti zajišťování živých vystoupení hudebních skupin, služby v oblasti sportu a fitness v rámci této třídy, služby v oblasti vzdělávání, zábavy, vzdělávací služby v oblasti sportu, informační služby v oblasti sportu, zvuková, obrazová a multimediální produkce a fotografie, organizování zábavních akcí, organizování kulturních akcí, zábavní služby ve formě organizování společenských zábavních akcí, organizování zábavních soutěží, zábavní veletrhy; (43) restaurace, delikatesy (restaurace), gril - restaurace, restaurace rychlého občerstvení, poskytování jídla a nápojů, catering (poskytování jídla a nápojů), charitativní služby, zejména poskytování jídla a pití, poskytování jídla a nápojů prostřednictvím mobilního nákladního auta.

Třídy výrobků a služeb:

35, 41, 43

(111) **401836**

(220) 07.11.2023

(540)



(593) Obrazová

(111) **401838**

(220) 09.11.2023

(320) 09.11.2023

(442) 17.01.2024

(151) 24.04.2024

(730) **Prodigy Zone s.r.o.**, Rybná 716/24, Praha 1, Staré Město, 11000, CZ

(740) barta.legal s.r.o., advokátní kancelář, JUDr. Jan Bárta, Kaprova 42/14, Praha 1, Staré Město, 11000

(210) O-589341

(591) Barevná

(511) (9) aplikační software, software pro počítačové hry, vzdělávací média s možností stažení, vzdělávací software, vzdělávací tabletové aplikace, vzdělávací počítačové aplikace, vzdělávací mobilní aplikace, programy pro počítačové hry, zábavní software, simulační software, mobilní aplikace; (42) vývoj softwaru, programování a implementace softwaru, programování vzdělávacího softwaru, software jako služba [SaaS], vzdělávací platformy ve formě softwaru jako služby [SaaS], herní platformy ve formě softwaru jako služby [SaaS]; (44) odborné poradenství spojené se zdravotní péčí, informační služby vztahující se ke zdravotní péči, informační služby se zaměřením na zdravotní péči, služby zdravotní péče, zdravotnické služby, služby posuzování zdravotního stavu, zdravotní poradenství a informační služby, výzkum v oblasti zdravotního poradenství, zdravotnické služby nabízené prostřednictvím sítě poskytovatelů zdravotní péče na smluvním základě, poskytování zdravotní péče v domácím prostředí, poradenské služby týkající se zdravotních problémů, příprava zpráv vztahujících se k záležitostem v oblasti zdravotní péče, služby péče o duševní zdraví, zdravotní péče v oblasti relaxační terapie.

Třídy výrobků a služeb:

9, 42, 44

(540)



(593) Obrazová

(111) **401839**

(220) 09.11.2023

(320) 09.11.2023

(442) 17.01.2024

(151) 24.04.2024

(730) **Prodigy Zone s.r.o.**, Rybná 716/24, Praha 1, Staré Město, 11000, CZ

(740) barta.legal s.r.o., advokátní kancelář, JUDr. Jan Bárta, Kaprova 42/14, Praha 1, Staré Město, 11000

(210) O-589342

(591) Barevná

(511) (9) aplikační software, software pro počítačové hry, vzdělávací média s možností stažení, vzdělávací software, vzdělávací tabletové aplikace, vzdělávací počítačové aplikace, vzdělávací mobilní aplikace, programy pro počítačové hry, zábavní software, simulační software, mobilní aplikace; (42) vývoj softwaru, programování a implementace softwaru, programování vzdělávacího softwaru, software jako služba [SaaS], vzdělávací platformy ve formě softwaru jako služby [SaaS], herní platformy ve formě softwaru jako služby [SaaS]; (44) odborné poradenství spojené se zdravotní péčí, informační služby vztahující se ke zdravotní péči, informační služby se zaměřením na zdravotní péči, služby zdravotní péče, zdravotnické služby, služby posuzování zdravotního stavu, zdravotní poradenství a informační služby, výzkum v oblasti zdravotního poradenství, zdravotnické služby nabízené prostřednictvím sítě poskytovatelů zdravotní péče na smluvním základě, poskytování zdravotní péče v domácím prostředí, poradenské služby týkající se zdravotních problémů, příprava zpráv vztahujících se k záležitostem v oblasti zdravotní péče, služby péče o duševní zdraví, zdravotní péče v oblasti relaxační terapie.

Třídy výrobků a služeb:

9, 42, 44

(540)



Bezeslov

(593) Obrazová

(111) **401840**

(220) 09.11.2023

- (320) 09.11.2023
(442) 17.01.2024
(151) 24.04.2024
(730) **Smart House & Company, s.r.o.**, Atletická 2000, Sokolov, 35601, CZ
(210) O-589361
(511) (9) elektronická zařízení na zpracování dat, zařízení pro automatizaci domácností, software pro zabezpečení sítí a zařízení, přístroje a zařízení na regulaci elektrického proudu; (37) instalace a montáž zabezpečovacích systémů.
Třídy výrobků a služeb:
9, 37
(540)



(593) Obrazová

- (111) **401841**
(220) 09.11.2023
(320) 09.11.2023
(442) 17.01.2024
(151) 24.04.2024
(730) **Smart House & Company, s.r.o.**, Atletická 2000, Sokolov, 35601, CZ
(210) O-589362
(511) (9) elektronická zařízení na zpracování dat, zařízení pro automatizaci domácností, software pro zabezpečení sítí a zařízení, přístroje a zařízení na regulaci elektrického proudu; (37) instalace a montáž zabezpečovacích systémů.
Třídy výrobků a služeb:
9, 37
(540)



(593) Obrazová

- (111) **401842**
(220) 09.11.2023
(320) 09.11.2023
(442) 17.01.2024
(151) 24.04.2024
(730) **drinkfood s.r.o.**, Vítkova 244/8, Praha 8, Karlín, 18600, CZ
(210) O-589364
(511) (16) pytle a balící a obalové materiály a materiály pro skladování z papíru, lepenky nebo z plastů, papírové dárkové tašky na víno, tiskárenské výrobky, papírnické zboží a vzdělávací materiály, tištěné originální papírové etikety na láhve na víno, ručně malované papírové etikety na láhve na víno, papírové etikety, potištěné papírové etikety, plastové obaly, kartonové

obaly, obaly na dárky, obaly na vánoční dárky, tašky (obaly, pytlíky) z plastu, obaly na lahve z lepenky nebo papíru, jednorázové papírové ubrousky, papírové kapesníky, papírové ubrousky, stolní papírové ubrousky, papírové podtácky pod nápojové sklenice; (33) ovocné víno, vína, svařené víno, červené víno, bílé víno, nízkoalkoholické víno, jahodové víno, hroznové víno, ostružinové víno, švestkové víno, voskovníkové víno, šumivé hroznové víno, matolínové víno, šumivé víno, nápoje obsahující víno (stříky), předpřipravené alkoholické nápoje, alkoholické nápoje obsahující ovoce, alkoholické nápoje z ovoce, alkoholické nápoje (s výjimkou piva), tichá vína, nápoje na bázi vína; (35) reklamní, marketingové a propagační služby, pomoc při řízení obchodní a podnikatelské činnosti, management a administrativní služby, obchodní poradenské služby a obchodní informace pro spotřebitele, konzultační a poradenské služby a pomoc v oblasti reklamní, marketingové a propagační činnosti, maloobchodní prodej nealkoholických nápojů, maloobchodní prodej alkoholických nápojů s výjimkou piva.

Třídy výrobků a služeb:
16, 33, 35

(540) **Poctivý Svařák Kubík**
(592) Slovní

- (111) **401843**
(220) 09.11.2023
(320) 09.11.2023
(442) 17.01.2024
(151) 24.04.2024
(730) **Smart House & Company, s.r.o.**, Atletická 2000, Sokolov, 35601, CZ
(210) O-589366
(511) (9) elektronická zařízení na zpracování dat, zařízení pro automatizaci domácností, software pro zabezpečení sítí a zařízení, přístroje a zařízení na regulaci elektrického proudu; (37) instalace a montáž zabezpečovacích systémů.
Třídy výrobků a služeb:
9, 37
(540)



(593) Obrazová

- (111) **401844**
(220) 09.11.2023
(320) 09.11.2023
(442) 17.01.2024
(151) 24.04.2024
(730) **Smart House & Company, s.r.o.**, Atletická 2000, Sokolov, 35601, CZ
(210) O-589367
(511) (9) elektronická zařízení na zpracování dat, zařízení pro automatizaci domácností, software pro zabezpečení sítí a zařízení, přístroje a zařízení na regulaci elektrického proudu; (37) instalace a montáž zabezpečovacích systémů.
Třídy výrobků a služeb:
9, 37

(540)



(593) Obrazová

(111) **401845**
(220) 09.11.2023
(320) 09.11.2023
(442) 17.01.2024
(151) 24.04.2024
(730) **Smart House & Company, s.r.o.**, Atletická 2000, Sokolov, 35601, CZ
(210) O-589368
(511) (9) elektronická zařízení na zpracování dat, zařízení pro automatizaci domácností, software pro zabezpečení sítí a zařízení, přístroje a zařízení na regulaci elektrického proudu; (37) instalace a montáž zabezpečovacích systémů.
Třídy výrobků a služeb:
9, 37

(540)



(593) Obrazová

(111) **401846**
(220) 09.11.2023
(320) 09.11.2023
(442) 17.01.2024
(151) 24.04.2024
(730) **Smart House & Company, s.r.o.**, Atletická 2000, Sokolov, 35601, CZ
(210) O-589374
(511) (9) elektronická zařízení na zpracování dat, zařízení pro automatizaci domácností, software pro zabezpečení sítí a zařízení, přístroje a zařízení na regulaci elektrického proudu; (37) instalace a montáž zabezpečovacích systémů.
Třídy výrobků a služeb:
9, 37

(540)



(593) Obrazová

(111) **401847**
(220) 09.11.2023
(320) 09.11.2023
(442) 17.01.2024
(151) 24.04.2024
(730) **Smart House & Company, s.r.o.**, Atletická 2000, Sokolov, 35601, CZ
(210) O-589375
(511) (9) elektronická zařízení na zpracování dat, zařízení pro automatizaci domácností, software pro zabezpečení sítí a zařízení, přístroje a zařízení na regulaci elektrického proudu; (37) instalace a montáž zabezpečovacích systémů.
Třídy výrobků a služeb:
9, 37

(540)



(593) Obrazová

(111) **401848**
(220) 09.11.2023
(320) 09.11.2023
(442) 17.01.2024
(151) 24.04.2024
(730) **Smart House & Company, s.r.o.**, Atletická 2000, Sokolov, 35601, CZ
(210) O-589377
(511) (9) elektronická zařízení na zpracování dat, zařízení pro automatizaci domácností, software pro zabezpečení sítí a zařízení, přístroje a zařízení na regulaci elektrického proudu; (37) instalace a montáž zabezpečovacích systémů.
Třídy výrobků a služeb:
9, 37

(540)



občerstvení, čajovny, delikatesy (restaurace), denní bary (v restauraci, hotelu), gril - restaurace, gastronomické služby, kavárny, pivnice, podávání alkoholických nápojů, podávání jídel a nápojů, podávání jídel a nápojů hostům v restauracích, podávání jídel a nápojů pro hosty, podávání jídel a nápojů v internetových kavárnách, podávání stravování a nápojů v restauracích a barech, pohostinství (služby), příprava jídel, příprava pokrmů, restaurace, restaurace rychlého občerstvení, restaurace s odnosem jídel s sebou, restaurace servírující porcované maso, restaurační a barové služby, restaurační služby v oblasti rychlého občerstvení, restaurační služby zahrnující bary s povolením k prodeji alkoholu, samoobslužné jídelny, samoobslužné restaurace, služby dodávání jídel k okamžité spotřebě, služby dodávání nápojů, služby poskytující jídlo a nápoje s možností odnosu, služby provozoven nabízejících rychlé občerstvení s odnosem s sebou, služby týkající se odnosu jídla s sebou, služby týkající se přípravy jídel a nápojů, služby týkající se restaurací s prodejem jídel s sebou, služby v oblasti pohostinství, tapas bary, snack-bary.

Třídy výrobků a služeb:

30, 43

(540)

(593) Obrazová

(111) **401849**

(220) 10.11.2023

(320) 10.11.2023

(442) 17.01.2024

(151) 24.04.2024

(730) **INVESTIKA, investiční společnost, a.s.**, U Zvonařky 291/3, Praha 2, Vinohrady, 12000, CZ

(210) O-589384

(511) (35) aktualizace a údržba dat v počítačových databázích, administrativní služby, marketing, obchodní informace a průzkum, propagace, reklama; (36) správa aktiv a portfolia, finanční poradenství, domácí bankovní služby (homebanking), otevřené investiční fondy, kapitálové investice, investiční konzultační služby, konzultační služby týkající se financí, investiční makléřství, monitorování investičních fondů, oceňování a odhadování nemovitostí, podílové fondy, pronájem nemovitostí (kanceláří), správa investičních fondů, správa nemovitostí, řízení investičních fondů, řízení kapitálových investičních fondů, služby finančních investičních fondů, služby v oblasti investičního poradenství, rozvoj investičních portfolií, management investičního fondu, finanční a investiční služby, zprostředkování v oblasti nemovitostí, investování peněžních prostředků, penzijní fondy, spořitelní služby, finanční oceňování nemovitostí, finanční služby pro nákup nemovitostí, finanční služby vztahující se k nemovitostem, finanční správa projektů v oblasti nemovitostí, financování nemovitostí, investice do nemovitostí, kapitálové investice v nemovitostech, management investic do nemovitostí, management nemovitostí, pronájem a nájem nemovitostí, služby spojené se správou nemovitostí, služby v oblasti nemovitostí a majetku, správa finančních záležitostí v oblasti nemovitostí, správa portfolií nemovitostí; (42) počítačové programování pro zpracování dat, údržba počítačového softwaru.

Třídy výrobků a služeb:

35, 36, 42

(540)

INVESTIKA

(592) Slovní

(111) **401850**

(220) 10.11.2023

(320) 10.11.2023

(442) 17.01.2024

(151) 24.04.2024

(730) **PK2 group spol. s r.o.**, J. E. Purkyně 431, Chrudim, Chrudim III, 53701, CZ

(740) Mgr. Matěj Košťál LL.M., advokát, Velké náměstí 149, Hradec Králové, 50003

(210) O-589390

(511) (30) sendviče; (43) zajištění stravování, služby zajišťující stravování, zajišťování stravování a nápojů v bistrech, zajišťování stravování a nápojů pro hosty, zajišťování stravování a nápojů hostům v restauracích, zajišťování stravování a nápojů v internetových kavárnách, bary, bary (služby -), bistra (služby), bufetové služby, bufety, bufety rychlého

KAMPUS
∞ BISTRO ∞

∞ K ∞

(593) Obrazová

(111) **401851**

(220) 10.11.2023

(320) 10.11.2023

(442) 17.01.2024

(151) 24.04.2024

(730) **PK2 group spol. s r.o.**, J. E. Purkyně 431, Chrudim, Chrudim III, 53701, CZ

(740) Mgr. Matěj Košťál LL.M., advokát, Velké náměstí 149, Hradec Králové, 50003

(210) O-589391

(511) (43) bufetové služby, bufety rychlého občerstvení, catering - jídlo a nápoje pro instituce, catering (poskytování jídla a nápojů), catering - jídlo a nápoje pro bankety, cateringové služby pro exteriér, cateringové služby pro hotely, cateringové služby zaměřené na zásobování jídel, denní bary (v restauraci, hotelu), delikatesy (restaurace), firemní akce (poskytování jídel a nápojů), gastronomické služby, klubové služby (poskytování jídla a nápojů), mobilní cateringové služby, organizace cateringu na narozeninových oslavách, podávání alkoholických nápojů, podávání jídel a nápojů, podávání jídel a nápojů pro hosty, podávání stravování a nápojů v restauracích a barech, pohostinství (služby), pořádání banketů, pořádání svatebních recepcí (potraviny a nápoje), poskytování jídla a nápojů, poskytování jídla a nápojů prostřednictvím mobilního nákladního auta, poskytování služeb zajišťujících nápoje, poskytování stravování a nápojů pro veletržní a výstavní prostory, příprava a poskytování stravování a nápojů pro okamžitou spotřebu, příprava jídel, příprava pokrmů, samoobslužné restaurace, služby denních barů, služby dodávání nápojů, služby mobilních restaurací, služby poskytující jídlo a nápoje s možností odnosu, služby provozoven nabízejících rychlé občerstvení s odnosem s sebou, služby týkající se přípravy jídel a nápojů, služby v oblasti hotelového cateringu, služby v oblasti pohostinství (potraviny a nápoje), služby v oblasti pohostinství, služby v oblasti přípravy jídel, služby v oblasti stravování specializované na ruční krájení šunky na veletzích, ochutnávkách a veřejných akcích, služby v oblasti stravování specializované ruční krájení šunky na svatbách a soukromých akcích, služby v oblasti tepelné přípravy jídel, služby zmrzlinových barů, smluvní gastronomické služby, stravovací služby pro konferenční centra, stravovací služby pro společenské a konferenční sály a salonky, stravování a nápoje pro koktejlové párty, zajišťování hromadného stravování (catering), zajišťování stravování a nápojů pro výstavní prostory, zajišťování stravování a nápojů pro konferenční prostory.

Třídy výrobků a služeb:

43

(540)

KAMPUS
∞ CATERING ∞

(593) Obrazová

(111) **401852**

(220) 10.11.2023

(320) 10.11.2023

(442) 17.01.2024

(151) 24.04.2024

(730) **JPuff s.r.o.**, Tyršova 1764/21, Šlapanice, 66451, CZ

(210) O-589393

(511) (3) esenciální oleje pro použití při výrobě kapaliny pro elektronické cigarety; (9) baterie pro elektronické cigarety, USB nabíječky pro elektronické cigarety, nabíječky baterií pro elektronické cigarety, přenosná pouzdra pro nabíjení pro elektronické cigarety a odpařovače; (34) elektronické cigarety, dobíjecí elektronické cigarety, krabičky na elektronické cigarety, pouzdra na elektronické cigarety, kuřácké soupravy pro elektronické cigarety, vyměnitelné náplně pro elektronické cigarety, kapalina do elektronické cigarety (e-liquid) z rostlinného glycerinu, kapalina do elektronické cigarety (e-liquid) z propylenglykolu, osobní vaporizéry a elektronické cigarety a příchutě a roztoky pro ně.

Třídy výrobků a služeb:

3, 9, 34

(540)

JPuff

(592) Slovní

(111) **401853**

(220) 10.11.2023

(320) 10.11.2023

(442) 17.01.2024

(151) 24.04.2024

(730) **drinkfood s.r.o.**, Vítkova 244/8, Praha 8, Karlín, 18600, CZ

(210) O-589398

(591) Barevná

(511) (16) pytle a balicí a obalové materiály z papíru, lepenky nebo z plastů, materiály pro skladování z papíru a lepenky, papírové dárkové tašky na víno, tiskárenské výrobky, papírnické zboží a vzdělávací potřeby (s výjimkou přístrojů), tištěné originální papírové etikety na láhve na víno, ručně malované papírové etikety na láhve na víno, papírové etikety, potištěné papírové etikety, plastové bublinové obaly, kartonové obaly, obaly na dárky, obaly na vánoční dárky, tašky (obaly, pytlíky) z plastu, obaly na lahve z lepenky nebo papíru, jednorázové papírové ubrousky, papírové kapsníky, papírové ubrousky, stolní papírové ubrousky, papírové podtácky pod nápojové sklenice; (20) plastové nádoby jako obaly; (21) plastové kelímky, plastové lahve; (33) ovocné víno, vína, svařené víno, červené víno, bílé víno, nízkoalkoholické víno, jahodové víno, hroznové víno, ostružinové víno, švestkové víno, voskovníkové víno, šumivé hroznové víno, matolinové víno, šumivé víno, nápoje obsahující víno (stříky), předpřipravené alkoholické nápoje, alkoholické nápoje obsahující ovoce, alkoholické nápoje z ovoce, alkoholické nápoje (s výjimkou piva), tichá vína, nápoje na bázi vína; (35) reklamní, marketingové a propagační služby, pomoc při řízení obchodní a podnikatelské činnosti, management a administrativní služby, obchodní služby s výše uvedenými výrobky ve tř. 16, 20, 21 a 33, obchodní informace pro spotřebitele, konzultační a poradenské služby a pomoc v oblasti reklamní, marketingové a propagační činnosti, maloobchodní prodej nealkoholických nápojů, maloobchodní prodej alkoholických nápojů (s výjimkou piva).

Třídy výrobků a služeb:

16, 20, 21, 33, 35

(540)



(593) Obrazová

(111) **401854**

(220) 13.11.2023

(320) 13.11.2023

(442) 17.01.2024

(151) 24.04.2024

(730) **Nutri Czech Nutraceuticals s.r.o.**, Velká Hradební 619/33, Ústí nad Labem, Ústí nad Labem-centrum, 40001, CZ

(740) JUDr. Ota Klekner, Řeznická 1332/7, Liberec, Liberec I-Staré Město, 46001

(210) O-589419

(511) (5) léčiva, léčivé přípravky a látky, farmaceutické přípravky a látky, farmaceutické přípravky k léčbě cukrovky, antidiabetické farmaceutické přípravky, farmaceutické přípravky k léčbě zažívacích poruch, farmaceutické přípravky k léčbě nemocí metabolického systému, farmaceutické přípravky k léčbě poruch metabolického systému, farmaceutické přípravky k prevenci nemocí metabolického systému, farmaceutické přípravky k prevenci poruch metabolického systému, farmaceutické látky ovlivňující orgány trávicí soustavy, enzymy pro lékařské účely, enzymy pro léčebné účely, tablety na hubnutí, antioxidační tablety, potravinové doplňky, potravinové doplňky k regulaci cholesterolu, bonbony obohacené vápníkem pro léčebné účely, žvýkačky, žvýkačky pro lékařské účely, bylinné léky, bylinné přípravky pro léčebné účely, bylinné dietní doplňky pro osoby se zvláštními dietními požadavky, bylinné směsi k léčebnému použití, bylinné čaje pro léčebné účely, odvary z léčivých bylin, odvary pro farmaceutické účely, tekuté bylinné doplňky, odtučňovací čaj pro lékařské účely, vitaminové a minerální doplňky, vitaminové přípravky jako doplňky stravy, šumivé vitaminové tablety, multivitaminové přípravky, nápojové směsi v prášku jako doplňky výživy, vlákniny (dietetické -), dietetická vlákniny usnadňující trávení, diabetický chléb upravený k léčebným účelům, dietetické látky upravené k lékařskému použití, dietetické výrobky pro děti, dietetické látky pro děti, dietetické náhražky cukru pro lékařské použití, dietetické cukrovinky k léčebnému použití, výživové doplňky ve formě nápojů, dietní potravinové doplňky pro lidskou potřebu, dietní potraviny přizpůsobené pro nemocné, doplňky zdravé výživy pro osoby se zvláštními dietními požadavky, doplňky stravy z mateří kašičky, farmaceutické výrobky a přípravky k prevenci otoků nohou, léčiva kardiovaskulárního systému pro použití při léčbě vysokého krevního tlaku, protizánětlivé přípravky, protizánětlivé gely, protizánětlivé masti, kapsle na hubnutí, léčebné přípravky na hubnutí, nutraceutika pro lidi, nutraceutika jako dietní doplňky, nutraceutické přípravky pro terapeutické nebo lékařské účely, doplňky výživy, potravní doplňky a dietetické přípravky, výživové doplňky, doplňky stravy pro neléčebné účely, dietetické doplňky pro sportovce.

Třídy výrobků a služeb:

5

(540)

DIURETAN

(592) Slovní

- (111) **401855**
(220) 13.11.2023
(320) 13.11.2023
(442) 17.01.2024
(151) 24.04.2024
(730) **MT a.s.**, Dukelských bojovníků 3299/128, Znojmo, 67181, CZ
(740) Ing. Kateřina Gregorová, patentový a známkový zástupce, Sokolská třída 966/22, Ostrava, Moravská Ostrava, 70200
- (210) O-589428
(591) Barevná
(511) (35) reklama prostřednictvím všech veřejných komunikačních prostředků, online reklama v počítačové komunikační síti, poskytování zákaznických informací o službách níže uvedených ve třídách 39 a 40, prostřednictvím internetu a sociálních sítí, administrativní služby, analýzy obchodních dat, zprostředkovatelské obchodní služby, sjednávání obchodních smluv pro jiné osoby; (39) pronájem skladovacích a recyklačních kontejnerů, přeprava a uskladnění odpadu; (40) třídění odpadů a recyklovatelného materiálu, nakládání s odpady (zpracování, recyklace a likvidace), tepelná likvidace odpadů, zpracování odpadů termickým procesem plazmového zplyňování, zpracování plastů, recyklace plastických hmot, služby v oblasti regenerace, drcení, mletí a praní plastických hmot, zpracování a recyklace obalů, zpětné získávání materiálů z odpadu, spalování odpadu, chemická recyklace odpadních produktů, podnikání v oblasti odpadového hospodářství - v rámci této třídy, odborné informační, poradenské a konzultační služby v oblasti odpadového hospodářství.

Třídy výrobků a služeb:
35, 39, 40

(540)



(593) Obrazová

- (111) **401856**
(220) 14.11.2023
(320) 14.11.2023
(442) 17.01.2024
(151) 24.04.2024
(730) **Košťál Roman**, Fučíkova 383, Vítkov, 74901, CZ
Sonnková Lenka, Fučíkova 383, Vítkov, 74901, CZ
(740) RETROPATENT s.r.o., Dobiášova 1246/29, Liberec, Liberec VI-Rochlice, 46006
RETROPATENT s.r.o., Dobiášova 1246/29, Liberec, Liberec VI-Rochlice, 46006
- (210) O-589436
(511) (5) doplňky stravy pro neléčebné účely, dietní potravinové doplňky pro lidskou potřebu, dietní doplňky ve formě prášku, doplňky zdravé výživy pro osoby se zvláštními dietními požadavky, minerální potravinové doplňky, multivitaminové přípravky, nápojové směsi jako dietní doplňky, nápojové směsi v prášku jako doplňky výživy, potravinové doplňky, proteinové potravinové doplňky, vitaminové doplňky, vitaminové a minerální přípravky, vitaminové přípravky jako doplňky stravy, přípravky na čištění ústní dutiny, vitaminové nápoje, dietetické doplňky pro sportovce, potravinové doplňky obsahující enzymy, potravinové doplňky k regulaci cholesterolu, potravinové doplňky obsahující vitaminy, potravní doplňky a dietetické přípravky, výživové doplňky; (35) velkoobchodní prodej výživových doplňků, maloobchodní prodej výživových doplňků, maloobchodní služby vztahující se k potravinám, maloobchodní prodej sportovních předmětů, maloobchodní prodej dietetických přípravků, velkoobchodní prodej dietetických přípravků, velkoobchodní prodej

sportovních předmětů, velkoobchodní prodej nealkoholických nápojů, služby v oblasti obchodní správy vztahující se k internetovému prodeji, maloobchodní služby týkající se potravin poskytované prostřednictvím celosvětových počítačových sítí, obchodní informační služby poskytované prostřednictvím globální počítačové sítě nebo internetu, reklamní služby k propagaci elektronického obchodu, služby obchodních výstav a veletrhů, organizování komerčních nebo propagačních veletrhů a výstav, obchodní nebo podnikatelské informace.

Třídy výrobků a služeb:
5, 35

(540)



(593) Obrazová

- (111) **401857**
(220) 14.11.2023
(320) 14.11.2023
(442) 17.01.2024
(151) 24.04.2024
(730) **Košťál Roman**, Fučíkova 383, Vítkov, 74901, CZ
Sonnková Lenka, Fučíkova 383, Vítkov, 74901, CZ
(740) RETROPATENT s.r.o., Dobiášova 1246/29, Liberec, Liberec VI-Rochlice, 46006
- (210) O-589440
(511) (28) potřeby pro gymnastiku a sport zařazené v této třídě, sportovní náčiní a pomůcky, jako in-line brusle, brusle kolečkové, gymnastické zařízení, jízdní kola nehybná určená pro trénink, rotopedy, cyklistické eliptické a jiné trenažéry, koloběžky, posilovací stroje a pomůcky, fitness trenažéry, přístroje pro tělesná cvičení, sílice svalů, činky, skateboardy, surfovací prkna, terče, trampolíny, hry, hračky; (35) propagační činnost, reklama, pomoc při řízení obchodní činnosti, účetnictví, obchodní administrativa, kancelářské práce, velkoobchod, maloobchod a zprostředkování prodeje s výše uvedenými výrobky třídy 28.

Třídy výrobků a služeb:
28, 35

(540)

X-NT

(592) Slovní

- (111) **401858**
(220) 14.11.2023
(320) 14.11.2023
(442) 17.01.2024
(151) 24.04.2024
(730) **Výplelová Petra Ing., Ph.D.**, Za Labem č. ev. 26, Čelákovice, Sedlčánský, 25088, CZ
(740) Advokátní kancelář Mgr. Aleš Velc, Mgr. Aleš Velc, Touloucovo nám. 156, Litomyšl, Litomyšl-Město, 57001
- (210) O-589442
(511) (41) služby v oblasti vzdělávání, zábavy a sportu, pořádání výcvikových kurzů, pořádání, vedení a organizování seminářů, pořádání a vedení vyučovacích hodin, pořádání a vedení výukových programů, vzdělávací a školicí služby, výstavy psů, organizování přehlídek psů, organizování soutěží psů, organizování konferencí, výstav pro kulturní a vzdělávací účely a soutěží, rozhodování sportovních akcí (služby sportovního rozhodčího), organizování akcí s parkurovým skákáním, vzdělávací semináře, pořádání a vedení kynologických akcí, pořádání kynologických soutěží; (44) stříhání psů, chov psů, chovné stanice psů, služby v oblasti péče o vzhled psů, služby péče o zdraví zvířat, masáž psů, chov zvířat, poradenství vztahující se k chovu zvířat, poskytování informací týkajících se chovu zvířat, zvířata chovaná v domácnosti (péče o čistotu).
- Třídy výrobků a služeb:
41, 44

(540) **Petris**

(592) Slovní

(111) **401859**

(220) 14.11.2023

(320) 14.11.2023

(442) 17.01.2024

(151) 24.04.2024

(730) **Vyplelová Petra Ing., Ph.D.**, Za Labem č. ev. 26, Čelákovice, Sedlčanky, 25088, CZ

(740) Advokátní kancelář Mgr. Aleš Velc, Mgr. Aleš Velc, Touloucovo nám. 156, Litomyšl, Litomyšl-Město, 57001

(210) O-589443

(591) Barevná

(511) (41) služby v oblasti vzdělávání, zábavy a sportu, pořádání výcvikových kurzů, pořádání, vedení a organizování seminářů, pořádání a vedení vyučovacích hodin, pořádání a vedení výukových programů, vzdělávací a školicí služby, výstavy psů, organizování přehlídek psů, organizování soutěží psů, organizování konferencí, výstav pro kulturní a vzdělávací účely a soutěží, rozhodování sportovních akcí (služby sportovního rozhodčího), organizování akcí s parkurovým skákáním, vzdělávací semináře, pořádání a vedení kynologických akcí, pořádání kynologických soutěží; (44) stříhání psů, chov psů, chovné stanice psů, služby v oblasti péče o vzhled psů, služby péče o zdraví zvířat, masáž psů, chov zvířat, poradenství vztahující se k chovu zvířat, poskytování informací týkajících se chovu zvířat, zvířata chovaná v domácnosti (péče o čistotu).

Třídy výrobků a služeb:

41, 44

(540)



(593) Obrazová

(111) **401860**

(220) 14.11.2023

(320) 14.11.2023

(442) 17.01.2024

(151) 24.04.2024

(730) **Vyplelová Petra Ing., Ph.D.**, Za Labem č. ev. 26, Čelákovice, Sedlčanky, 25088, CZ

(740) Advokátní kancelář Mgr. Aleš Velc, Mgr. Aleš Velc, Touloucovo nám. 156, Litomyšl, Litomyšl-Město, 57001

(210) O-589445

(591) Barevná

(511) (41) služby v oblasti vzdělávání, zábavy a sportu, pořádání výcvikových kurzů, pořádání a vedení a organizování seminářů, pořádání a vedení vyučovacích hodin, pořádání a vedení výukových programů, vzdělávací a školicí služby, výstavy psů, organizování přehlídek psů, organizování soutěží psů, organizování konferencí, výstav pro kulturní a vzdělávací účely a soutěží, rozhodování sportovních akcí (služby sportovního rozhodčího), organizování akcí s parkurovým skákáním, vzdělávací semináře, pořádání a vedení kynologických akcí, pořádání kynologických soutěží.

Třídy výrobků a služeb:

41

(540)



(593) Obrazová

(111) **401861**

(220) 14.11.2023

(320) 14.11.2023

(442) 17.01.2024

(151) 24.04.2024

(730) **TB Voltberry s.r.o.**, Družstevní 397, Litomyšl, Zahájí, 57001, CZ

(740) Advokátní kancelář Mgr. Aleš Velc, Mgr. Aleš Velc, Touloucovo nám. 156, Litomyšl, Litomyšl-Město, 57001

(210) O-589448

(511) (29) mražené ovoce, zpracované ovoce, houby a zelenina, ořechy a luštěniny, konzervované ovoce, krájené ovoce, konzervované, konzervované plody bobulovin, ovoce konzervované v alkoholu, ovoce (přislazené), zavařené ovoce, nakládané ovoce, glazované ovoce, sušené ovoce, vařené ovoce, aromatizované ovoce, krájené ovoce, dušené ovoce, fermentované ovoce, směsi sušeného ovoce, dušené ovoce (kompoty), ovoce naložené v alkoholu, lupínky ze sušeného ovoce, svačinky na bázi ovoce, výrobky ze sušeného ovoce, směs ze sušeného ovoce, krájené ovoce konzervované ve skle, chuťovky na bázi sušeného ovoce, želé, džemy, kompoty, ovocné a zeleninové pomazánky, pomazánky z ovocného želé; (32) mražené nápoje na bázi ovoce, nealkoholické nápoje, nealkoholické nápoje obsahující zeleninové šťávy, nealkoholické nápoje ze sušeného ovoce, nealkoholické nápoje obohacené o vitamíny, nealkoholické nápoje s obsahem ovocných šťáv, nealkoholické nápoje na bázi ovoce ochucené čajem, nealkoholické ovocné nápoje, ovocné sirupovité nápoje, nealkoholické, nealkoholické nápoje s ovocnou příchutí, nealkoholické nápoje z hroznové šťávy, nealkoholické nápoje na bázi zeleninových šťáv, džusy, zeleninové džusy, míchané ovocné džusy, nealkoholické ovocné nektary; (35) maloobchodní služby zaměřené na ovoce, maloobchod a velkoobchod, počítačové on-line maloobchodní a velkoobchodní služby s výrobky uvedenými ve tř. 29 výše, pomoc při řízení obchodní činnosti, obchodní konzultace v oblasti distribuce zboží, zaslání katalogů, objednávky zboží, dovozní a vývozní kancelář, obchodní nebo podnikatelské poradenství, reklama, administrativní práce, organizování komerčních nebo reklamních výstav, zprostředkovatelská činnost v oblasti obchodu a obchodních služeb s výrobky uvedenými ve tř. 29 výše, činnost ekonomických poradců, maloobchodní, velkoobchodní a elektronický prodej potravin, zejména výrobků z ovoce a hotových jídel, zprostředkování v oblasti nákupu a prodeje potravin a potravinářských surovin, poskytování obchodních informací, průzkumy trhu, předvádění výrobků, organizování a pořádání prodejních a reklamních akcí, automatizované i ruční zpracování dat; (40) lisování ovoce, zpracování ovoce a zeleniny, sušení a mražení potravin.

Třídy výrobků a služeb:

29, 32, 35, 40

(540)

TB Voltberry

(592) Slovní

(111) **401862**

(220) 14.11.2023

(320) 14.11.2023

(442) 17.01.2024

(151) 24.04.2024

(730) **Olivova nadace**, Lázeňská 52, Janské Lázně, 54225, CZ

(740) PROPATENT, JUDr. Matěj Sedláček, Pod Pekařkou 107/1, Praha 4, Podolí, 14700

(210) O-589452

(511) (36) nadační činnost v oblasti finanční, finanční sponzorování, získávání finančních prostředků, pomoc a sjednávání financování, správa peněžních

prostředků, obstarávání finančních prostředků, poskytování finančních prostředků, shromažďování financí, shromažďování finančních prostředků na dobročinné účely, dobročinné příspěvky (sbírky), charitativní sbírky, pořádání dobročinných sbírek, pořádání dobročinných akcí za účelem získání finančních prostředků, služby v oblasti dobročinných fondů, dobročinné finanční sbírky založené na organizování a pořádání slavnostních společenských akcí; (41) nadační činnost v oblasti výchovy a vzdělávání, nadační činnost v oblasti kultury, zábavy, umění a sportu, služby v oblasti výchovy a vzdělávání, informace o výchově a vzdělávání, organizace představení, organizace školení, organizování webinářů, organizování zábavních, kulturních, sportovních a společenských akcí, organizování her, organizování soutěží a vyhlašování cen, vydávání ocenění v oblasti vzdělávání, poskytování zařízení pro sportovní akce a soutěže a předávání ocenění, vydávání ocenění v oblasti altruismu a mezilidských vztahů, poradenství v oblasti vzdělávání, vytváření projektů v oblasti výchovy a vzdělávání, příprava a pořádání vzdělávacích akcí, vydavatelská a nakladatelská činnost, elektronická vydavatelská činnost; (43) dočasné ubytování, zařízení a pronájem přechodného ubytování, rezervace ubytování, charitativní služby, a to poskytování přechodného ubytování, služby zajišťující stravování a nápoje, charitativní služby, zejména poskytování jídla a pití; (44) nadační činnost v oblasti lékařské péče, pronájem lékařského zařízení, fyzická rehabilitace, poskytování zařízení pro tělesnou rehabilitaci, lékařské služby, nemocniční služby, terapeutické služby, služby ozdraven, zdravotní poradenství, psychologické poradenství, dietní a nutriční poradenství; (45) osobní a společenské služby, služby praktické pomoci a pomoci v domácnosti pro rodiny a potřebné, právní služby a poradenství, poskytování služeb osobní a emocionální podpory, právní poradenství v oblasti sociálních a charitativních služeb na podporu a pomoc lidem a organizacím.

Trždy výrobků a služeb:

36, 41, 43, 44, 45

(540)

Olivova nadace

(592) Slovní

(111) **401863**

(220) 15.11.2023

(320) 15.11.2023

(442) 17.01.2024

(151) 24.04.2024

(730) **KOMTERM, a.s.**, Bělehradská 55/15, Praha 4, Nusle, 14000, CZ

(740) Rabas, advokáti s.r.o., Vinohradská 343/6, Praha 2, Vinohrady, 12000

(210) O-589469

(511) (9) airbagy pro bezpečnostní použití na ochranu proti pádu, antény, audio a video přijímače, audiovizuální zařízení pro výuku, automatické časové spínače, automatické indikátory nízkého tlaku v pneumatikách vozidel, autorádía, baterie do vozidel, bezdrátové mikrofony s reproduktorem, bezdrátové telefony, bezpečnostní tokeny (šifrovací zařízení -), bezpečnostní značky (světelné -), biočipy, biometrické pasy, biometrické průkazy totožnosti, biometrické zámky, blikající světelná signalizace, celulární telefony, čipové karty (karty s integrovaným obvodem -), čipy (integrované obvody -), čítače, čtečí zařízení, čtečky čárových kódů, čtečky (zařízení pro zpracování dat -), datové sady (nahrané nebo stahovatelné -), desky do akumulátorů (baterii), detektory, diagnostické přístroje (ne lékařské -), diaprojektory, digitální informační tabule, digitální termostaty pro regulaci klimatizace, diskety, DNA čipy, DVD přehrávače, elektrická relé, elektrická vedení, elektrická zabezpečovací zařízení proti krádeži, elektrická zařízení pro dálkové řízení průmyslových procesů, elektrické adaptéry, elektrické akumulátory, elektrické baterie, elektrické cívky, elektrické dveřní zvonky, elektrické kabelové svazky pro automobily, elektrické kabely, elektrické kolektory, elektrické měniče, elektrické ohradníky, elektrické pohony, elektrické regulátory, elektrické signální zvonky (alarmy -), elektrické stmívače (regulační zařízení -), elektrické vypínače a spínače, elektrické zámky, elektrické zástrčky, elektrické zásuvky, elektrifikované kolejnice pro instalaci bodových svítidel, elektrodynamická zařízení pro dálkové řízení signalizace, elektroluminiscenční diody (LED -), elektromagnetické cívky, elektronická světelná ukazovátká, elektronické interaktivní tabule, elektronické kapsní překladače, elektronické klíčenky jako dálkové ovladače, elektronické nástěnky, elektronické ovladače pro servomotory, elektronické přístupové systémy (zabezpečení dveří -), fotovoltaické články, fyzikální přístroje a nástroje, galvanické baterie, galvanické články, galvanometry, generátory ozonu pro kalibrační účely, GSM spínače (elektrotechnika -), handsfree sady pro telefony, humanoidní roboti s komunikačními a učebními funkcemi pro pomoc lidem a pro zábavu lidí, chemické přístroje a zařízení,

chytré karty (karty s integrovaným obvodem -), chytré náramky (měřicí přístroje -), chytré reproduktory, chytré telefony (smartphony -), indikátory ztrát elektrické energie, integrované obvody, interaktivní terminály vybavené dotykovou obrazovkou, interkomunikační zařízení, jističe, kabely z optických vláken, kalorimetry, kapsní počítače (PDA -), kódované vstupní karty, kompaktní disky (audio-video -), kompaktní disky (CD ROM - pouze pro čtení -), kondenzátory (elektrotechnika -), konektory (elektrotechnika -), magnetická datová média, magnetická kódovací zařízení, magnetické disky, magnetické dráty, magnetické identifikační karty, magnetické kódované identifikační náramky, magnetické pásky, měniče disků pro počítače, měřicí nástroje a zařízení, mikrofony, mikroprocesory, mobilní telefony, modemy, monitorovací počítačové programy, monitorovací zařízení nošená na těle, počítačový software, počítačový hardware, nabíječky stanic pro elektrická vozidla, nabíječky baterií, nabíječky mobilních telefonů, náhlavní displeje, nahrané počítačové programy, nahrané programy operačních systémů, navigační přístroje, nosiče zvukových záznamů, nositelné reproduktory, nositelné video obrazovky, notebooky, obrazovky, optická vlákna (světlovodná vlákna -), optické datové nosiče, optické disky, optické kondenzory, paměťová zařízení počítačů, parkovací senzory pro vozidla, periferní zařízení počítačů, platformy počítačového softwaru (nahrané nebo ke stažení -), plynoměry, počítače, počítačové diskové mechaniky, počítačové klávesnice, počítačové programy (stahovatelné -), počítačové síťové routery, pojistky, procesory, přehrávače kompaktních disků, přenosné bezdrátové tiskárny pro použití s přenosnými počítači a mobilními zařízeními, přenosné multimediální přehrávače, přenosné nabíječky do sítě, přenosné počítače, přenosné reproduktory, přístroje pro reprodukci zvuku, radary, radiologické přístroje pro průmyslové účely, radiopřijímače, radiotelegrafická zařízení, reflexní prvky na oděvy k prevenci dopravních nehod, registrační pokladny, regulátory tepla, roboti do laboratorí, rozhraní pro počítače, rozvaděče (elektrotechnika -), rozvodné desky (elektrotechnika -), samoobslužné terminály, satelitní navigační přístroje, signální lampy, skenery (zařízení pro zpracování dat -), skládací chytré telefony (smartphony), sklonoměry, software počítačových her ke stažení, solární baterie, solární panely na výrobu elektřiny, solenoidové ventily (elektromagnetické spínače -), sonary, spínací skříně (elektrotechnika -), spínače elektrických obvodů, spoje (elektrotechnika -), stahovatelná grafika pro mobilní telefony, stahovatelné digitální soubory ověřené nezaměnitelnými tokeny, stahovatelné elektronické publikace, stahovatelné e-peněženky, stahovatelné kryptografické klíče pro přijímání a vydávání kryptoaktiv, stahovatelné počítačové aplikace, stahovatelný počítačový software pro provádění transakcí kryptoaktiv pomocí technologie blockchain, stroje na počítání a třídění peněz, svorky na elektrické cívky, tablety (počítače -), tachometry, telefonní dráty, telefonní mikrofony, telefonní přístroje, teleprezenční roboti, teleskopy, televizory, tělové postroje pro podporu při zvedání nákladů, teodolity, teploměry (ne lékařské -), teploměry s vlhkoměrem, terminály pro kreditní karty, termostaty, termovizní kamery, testery na orientační stanovení obsahu alkoholu v krvi dechovou zkouškou, tištěné spoje, transformátory (elektrotechnika -), transformátory na zvyšování napětí, tranzistory (elektrotechnika -), ukazatele hladiny vody, ukazatele rychlosti, ukazatele teploty, ukazatele tlaku, USB flash disky, usměrňovače proudu, uživatelem programovatelní humanoidní roboti (nenakonfigurovaní -), vazební členy (zařízení pro zpracování dat -), vázící stroje, vedení (elektřina -), vnitřní chladicí ventilátory do počítačů, vodící šablony s upínáním pro přesné vedení nástroje, vysílače elektronických signálů, vysílače (telekomunikace -), vysílačky (telekomunikace -), vysokofrekvenční přístroje a zařízení, výstražná zařízení proti krádeži, výškoměry, záchranné prostředky a vybavení, zařízení k ovládání kotlů, zařízení na demagnetizaci magnetických pásek, zařízení na kontrolu rychlosti pro vozidla, zařízení na zpracování dat, zařízení pro automatické řízení vozidel, zařízení pro přenos zvuku, zvuková výstražná zařízení, 3D brýle, 3D skenery; (11) acetylenové fléry, acetylenové generátory, acetylenové hořáky, adsorpční zařízení na výrobu plynu, akumulátory páry, Auerovy hořáky, automatické dopravníky na přepravu popela, automatické zavazovací systémy, baterky (elektrické svítilny -), bezpečnostní lampy, bezpečnostní příslušenství pro vodovodní a plynová zařízení a potrubí, bioreaktory pro použití při úpravě odpadních vod, bioreaktory pro použití při zpracování odpadu, čisté komory (hygienická zařízení -), destilační kolony, destilační přístroje, dezinfekční přístroje, digestoře, domácí krby, držáky na plynové hořáky, důlní lampy, elektrická svítidla, elektrická topná tělesa, elektrická topná vlákna, elektrické kuchyňské náčiní, elektrické osvětlovací výbojky, elektrické příkrývky (ne pro lékařské účely -), elektrické radiátory, elektrické topné koberce, elektrické žárovky, elektricky vyhřívané oděvy, elektricky vyhřívané podušky (ne pro lékařské účely -), expanzní nádoby pro rozvody ústředního vytápění, fermentační zařízení pro průmyslové účely, filtry do

klimatizací, filtry do přístrojů na filtraci vody, filtry na přípravu pitné vody, generátory ozónu pro dezinfekční účely, germicidní hořáky, germicidní lampy na čištění vzduchu, grilovací rožně, grily (kuchyňské spotřebiče -), grily s otočným rožněm, horkovzdušná zařízení, hořáky, hořáky do lamp, hořáky pro kyslíko-vodíkový plamen, hydranty, chladicí boxy (elektrické -), chladicí kádě pro pece, chladicí kontejnery, chladicí místnosti, chladicí nádrže pro pece, chladicí přístroje a stroje, chladicí přístroje a zařízení, chladicí pulty, chladicí skříně, chladicí zařízení a stroje (elektrická -), chytře žárovky, ionizační přístroje na úpravu vzduchu nebo vody, jednotky reverzní osmózy, kamna (topná zařízení -), kapesní ohříváče, klimatizační přístroje, klimatizační zařízení, knoty pro petrolejová kamna, kohouty a kohoutky na potrubí, komínová hradítka, komínové kouřovody, komínové ventily, konstrukční rámy pro trouby a pece, kotelní trubky pro vytápěcí zařízení, kotle (ne části strojů -), kroupové instalace, kouřovody pro topné kotle, krby, křesadlové zapalovače plynu, laboratorní digestoře, laboratorní hořáky, laboratorní svítidla, lávové kameny na grilování, lihové kahany, lucerny, lucerny na svíčky, membránová zařízení na výrobu plynu, membránové filtrační jednotky pro zařízení na úpravu vody, membránové filtry s reverzní osmózou na úpravu vody, membrány do jednotek reverzní osmózy, membrány pro přístroje na filtrování vody, mikrovlnné trouby pro průmyslové účely, odpařovače, odsolovací zařízení, odvlhčovače, odvodušňovací ventily pro zařízení parního vytápění, ohříváče pro koupele, ohříváče vody, olejová svítidla, olejové hořáky, osvětlovací přístroje a zařízení, osvětlovací trubice, osvětlovací zařízení vybavená elektroluminiscenčními diodami (LED -), otočné rožně, ozdobné fontány, ozonizátory pro dezinfekční účely, parní kotle (ne části strojů -), pasterizační zařízení, pece (ne laboratorní -), plynové hořáky, plynové kondenzátory (ne části strojů -), plynové kotle, plynové lampy, pochodně, podpalovače grilů, polymerizační zařízení, ponorné ohříváče, popelníky do topenišť, potrubí (části sanitárních zařízení -), pračky plynů (části plynových zařízení -), přístroje a stroje na čištění vody, přístroje a stroje na čištění vzduchu, přístroje a zařízení na ohřívání vzduchu, přístroje a zařízení na vaření, přístroje a zařízení na změkčování vody, přístroje na filtraci vody, přístroje na sušení, radiátory pro ústřední vytápění, radiátory (vytápění -), regulační a bezpečnostní příslušenství pro plynová potrubí, regulační a bezpečnostní příslušenství pro vodovodní zařízení, regulační příslušenství pro vodovodní a plynová zařízení a potrubí, rekuperační výměníky, roštnice, rošty na pečení (kuchyňské spotřebiče -), saunová zařízení, směšovací vodovodní baterie, solární pece, solární termální kolektory (vytápění -), spirály (součástí destilačních, ohřívacích nebo chladicích instalací -), splachovací nádrže, splachovací zařízení, splachovače, sterilizátory vody, sterilizátory vzduchu, stroje a přístroje na výrobu ledu, stroje na výrobu sněhu, sušící přístroje a zařízení, světelné projektoři, světla pro vozidla, světlomety pro vozidla, svítidla, šamotové obklady pro kamna a krby, tajine (elektrické -), tepelná čerpadla, tepelné akumulátory, tepelně stabilizované polypropylenové trubky pro topná zařízení, termopoty (elektrické -), termostatické ventily (součásti vytápěcích zařízení -), tlakové nádobky na vodu, topná zařízení, topná zařízení (na pevná, kapalná nebo plynná paliva -), topné články, topné kotle, topné panely, tvarovky pro kamna a trouby, tvarovky (pro kamna, pece a trouby -), UV lampy (ne pro léčebné účely -), venkovní grily, ventilátory (klimatizace -), vodovodní potrubí, vodovodní potrubí pro sanitární zařízení, vybavení do vypalovacích pecí (podstavce -), vyhledávací světlomety, vyhřívací zařízení na odmrazování autoskel, vyhřívané vitríny, výměníky tepla (ne části strojů -), vypalovací pece, vysoušecí zařízení, vysoušeče vzduchu, vytápěcí zařízení, zahřívací lahve, zapalovače plynu, zařízení a instalace pro podlahové vytápění, zařízení na čištění odpadních vod, zařízení na čištění oleje, zařízení na čištění plynu, zařízení na čištění vody, zařízení na dezodoraci vzduchu, zařízení na filtraci vzduchu, zařízení na hnojivovou závlahu, zařízení na chlazení kapalin, zařízení na chlazení nápojů, zařízení na chlazení vody, zařízení na chlazení vzduchu, zařízení na ohřívání lepidla, zařízení na pražení, zařízení na spalování odpadů, zařízení pro dodávku vody, zařízení pro kapkové zavlažování, zařízení pro ohřev vody, zařízení pro přisun paliva do topných kotlů, zařízení pro rozvod vody, zařízení pro výrobu páry, zařízení řízeného spalování plynů v ropném průmyslu, zavlažovací stroje pro zemědělské účely, zvlhčovače vzduchu na radiátory ústředního vytápění, žárovky, žhavicí vlákna do elektrických svítidel; (35) administrativní pomoc při reakci na výzvy k účasti ve výběrových řízeních, administrativní pomoc při vypracování nabídek k poptávkám (RFPs -), administrativní služby, administrativní zpracování objednávek, aktualizace a údržba dat v počítačových databázích, aktualizace a údržba údajů v rejstřících, aktualizace reklamních materiálů, analýza nákladů a cen, cílené zaslání reklamních materiálů, cílený marketing, externí správa společností, fakturace, finanční audit, fotokopírování, grafická úprava pro reklamní účely, indexace webových stránek pro obchodní nebo reklamní účely, influencer marketing, marketing, marketing v rámci vydávání softwaru,

modeling pro reklamní účely nebo podporu prodeje, obchodní informace, obchodní lobbistické služby, obchodní poradenství v oblasti digitální transformace, obchodní průzkum, obchodní správa licencí k výrobkům a službám jiných osob, obchodní zprostředkovatelské služby, oceňování podniků, on-line maloobchodní služby v oblasti digitální hudby s možností stažení, on-line maloobchodní služby v oblasti nahanané hudby a nahaných filmů s možností stažení, on-line objednávání v oblasti restauračních služeb formou jídel s sebou a doručování, on-line reklama v počítačové síti, optimalizace návštěvnosti webových stránek, optimalizace vyhledávačů pro účely podpory prodeje, plánování schůzek (kancelářské práce -), podpora prodeje jiných osob, pomoc při řízení obchodní činnosti, pomoc při řízení obchodních či průmyslových podniků, poptávky, poradenské služby pro obchodní vedení, poradenství v oblasti komunikační strategie při styku s veřejností, poradenství v oblasti komunikační strategie v reklamě, poradenství v oblasti řízení a organizace podniku, poradenství v oblasti řízení lidských zdrojů, poradenství v oblasti řízení obchodní činnosti, pořádání a moderování komerčních akcí, pořádání módních přehlídek pro reklamní účely, pořádání veletrhů, pořádání výstav pro obchodní či reklamní účely, poskytování informací o obchodních kontaktech, poskytování obchodních informací a rady pro spotřebitele ve výběru produktů a služeb, poskytování obchodních informací prostřednictvím webových stránek, poskytování služeb průzkumu trhu, poskytování uživatelských recenzí pro komerční nebo reklamní účely, PPC reklama, prezentace výrobků v komunikačních médiích pro účely maloobchodu, profesionální obchodní poradenství, profilování spotřebitele pro komerční nebo marketingové aktivity, pronájem billboardů (reklamních tabulí -), pronájem fotokopírovacích strojů, pronájem kancelářského vybavení ve sdílených pracovištích, pronájem kancelářských strojů a zařízení, pronájem prodejních automatů, pronájem prodejních stánků, pronájem registračních pokladen, pronájem reklamního času v komunikačních médiích, pronájem reklamního materiálu, pronájem reklamních ploch, propagace, propagace výrobků a služeb prostřednictvím sponzorování sportovních akcí, propagace zboží prostřednictvím influencerů, provádění podnikových auditů, provozování on-line tržiště pro kupující a prodeje výrobků a služeb, průzkum trhu, průzkum veřejného mínění, předvádění zboží, příprava studií výnosnosti podnikání, psaní reklamních textů, psaní scénářů pro reklamní účely, recepční služby pro návštěvníky (kancelářské práce -), reklama, reklama za účelem vytvoření identity značky pro jiné osoby, rozhlasová reklama, řízení obchodní činnosti náhradových programů pro jiné osoby, řízení obchodní činnosti nezávislých poskytovatelů služeb, řízení obchodních projektů v oblasti stavebních projektů, sběr údajů do počítačových databází, sestavování katalogů informací pro obchodní či reklamní účely, sestavování statistiky, sjednávání a uzavírání obchodních transakcí pro třetí strany, sjednávání obchodních smluv pro jiné osoby, služby dárekových seznamů, služby dočasného řízení obchodní činnosti za předem dohodnutých podmínek (interim management -), služby konkurenčního zpravodajství, služby lead generation, služby odborníka na výkonnost podniku, služby v oblasti firemní komunikace, služby v oblasti vztahů s médii, služby zpracování dat (kancelářské práce -), správa zákaznických věrnostních programů, srovnávání cen, styk s veřejností, subdodavatelské služby (pomoc v obchodní činnosti -), systematizace údajů do počítačových databází, šíření reklamních materiálů, šíření vzorků, telemarketing, televizní reklama, upomínání schůzek (kancelářské práce -), vedení počítačové evidence, venkovní reklama, vydávání reklamních textů, vyhledávání potenciálních zákazníků pro jiné osoby, vyhledávání sponzorů, vyhledávání údajů v počítačových souborech pro jiné osoby, vyhotovování hospodářských prognóz, vylepování plakátů, výroba reklamních filmů, výroba teleshoppingových programů, výstrižková služba, vývoj marketingových konceptů, vývoj reklamních konceptů, zásilková reklama, zásobovací služby pro jiné osoby (nákup zboží a služeb pro jiné podniky -), zprostředkování dovozu a vývozu, zprostředkování obchodních informací, zprostředkování obchodů v oblasti propojení možných soukromých investorů s podnikateli (kteří potřebují financování -), zprostředkování obchodů vztahující se k propojování různých odborníků se zákazníky, zprostředkování propagace, zprostředkování reklamy; (37) antikoroziní úprava, asfaltování, čištění, čištění a opravy hořáků, čištění a opravy kotlů, čištění budov (vnější povrch -), čištění komínů, čištění oděvů, čištění pemzou, čištění ulic, čištění vozidel, demolice budov, dezinfekce, dezinfekce čalounění, dezinfekce chirurgických nástrojů, dláždění silnic, dobíjecí služby pro elektrická vozidla, doplňování inkoustových zásobníků, hubení škůdců (s výjimkou zemědělských, akvakulturních, zahradních a lesních -), hydraulické štěpení, hydroizolace (stavebnictví -), chemické čištění, chemické čištění interiéru a exteriéru budov, instalace a opravy elektrosopotřebičů, instalace a opravy klimatizačních zařízení, instalace a opravy pecí, instalace a opravy poplašných zařízení proti vloupání, instalace a opravy požárních hlásičů, instalace a opravy topných zařízení, instalace

dveří a oken, instalace technických sítí na staveništích, instalace počítačového hardwaru, údržba a opravy počítačového hardwaru, instalace strojů, údržba a opravy strojů, izolace budov, klempířství, lakování, malba a nátěr interiérů a exteriérů, montáž lešení, montážní služby vztahující se k instalaci nábytku, nabíjení akumulátorů vozidel, nabíjení baterií pro mobilní telefony, nátěry nebo opravy cedulí, služby, poradenství v oblasti informačních technologií (vztahující se k instalaci, údržbě a opravě počítačového hardwaru -), poskytování informací o opravách, poskytování stavebních informací, pronájem stavebních strojů a zařízení, sádrování, služby elektrikářů, služby krajinné úpravy s využitím tvrdých materiálů, stavební dozor, stavební poradenství, tapetování, truhlářské služby, údržba a opravy bezpečnostních schránek, údržba kůže, čištění a opravy kůže, údržba nábytku, údržba vozidel, údržba výtahů prostřednictvím systémů vzdáleného sledování, úklid budov (interiér -), vulkanizace pneumatik (opravy -), výstavba, výstavba a opravy skladů, výstavba a údržba potrubí, zednické služby, zednictví; (38) bezdrátové vysílání, elektronické nástěnky (telekomunikační služby -), geolokační služby (telekomunikační služby -), komunikace po síti optických vláken, komunikace prostřednictvím mobilních telefonů, komunikace prostřednictvím počítačových terminálů, paging (rozhlás, telefon nebo jiné prostředky elektronické komunikace -), poskytování diskusních místností na Internetu, poskytování informací z oblasti telekomunikací, poskytování on-line fór, poskytování přístupu do databází, poskytování telekomunikačního připojení ke globální počítačové síti, poskytování telekomunikačních kanálů pro teleshopping, poskytování uživatelského přístupu do globální počítačové sítě, pronájem doby přístupu do globální počítačové sítě, pronájem modemů, pronájem přístrojů pro přenos zpráv, pronájem telefonů, pronájem telekomunikačního zařízení, přenos digitálních souborů, přenos elektronické pošty, přenos podcastů, přenos telegramů, přenos faxem, přenos videa na objednávku, přenos zpráv a obrázků pomocí počítačů, radiokomunikace, rozhlasové vysílání, služby hlasové pošty, směrovací a spojovací služby pro telekomunikace, streaming dat, telefonická komunikace, telefonní služby, telegrafická komunikace, telegrafní služby, telekonferenční služby, televizní vysílání, telexové služby, videokonferenční služby, vysílání kabelové televize, zaslání zpráv.

Třídy výrobků a služeb:

9, 11, 35, 37, 38

(540)

komterm

(592) Slovní

(111) **401864**

(220) 15.11.2023

(320) 15.11.2023

(442) 17.01.2024

(151) 24.04.2024

(730) **KOMTERM, a.s.**, Bělehradská 55/15, Praha 4, Nusle, 14000, CZ

(740) Rabas, advokáti s.r.o., Vinohradská 343/6, Praha 2, Vinohrady, 12000

(210) O-589470

(511) (1) acetáty (chemické látky -), aceton, agar-agar pro průmyslové účely, aglutinační činidla pro barvy, akrylové pryskyřice v surovém stavu, aktivní chemické složky, aktivní uhlí, algináty pro průmyslové účely, alkalické jodidy pro průmyslové účely, amoniak pro průmyslové účely (čpavek -), amyláza pro průmyslové účely, antioxidanty pro použití při výrobě, antistatické přípravky (nikoliv pro domácnost -), apretury pro použití v textilním průmyslu, arabská guma pro průmyslové účely, aspartam pro potravinářský průmysl, aspartam pro průmyslové účely, bělicí přípravky pro průmyslové účely (odbarvovače -), biochemické katalyzátory, biostimulátory pro rostliny, bramborová moučka pro průmyslové účely, brom pro chemické účely, brzdová kapalina, celulóza, citlivá tkanina na fotografování, citlivé desky pro ofsetový tisk, čisticí prostředky pro použití ve výrobních procesech, dehydratační přípravky pro průmyslové účely, deriváty celulózy (chemické látky -), destilovaná voda, dispergační činidla pro olej, dispergační činidla pro ropu, dolomit pro průmyslové účely, dřevní buničina, dřevný líc, dřevo pro přípravu třísel, dusíkatá hnojiva, enzymatické přípravky pro potravinářský průmysl, enzymatické přípravky pro průmyslové účely, enzymy pro potravinářský průmysl, enzymy pro průmyslové účely, epoxidové pryskyřice v surovém stavu, estery celulózy pro průmyslové účely, étery celulózy pro průmyslové účely, etylalkohol, expandovaný jííl pro hydroponické pěstování rostlin (substrát -), fenol pro průmyslové účely, fermenty pro chemické účely, ferotypové desky (fotografování -), filtrační materiály z chemických látek, filtrační materiály

z minerálních látek, flavonoidy pro průmyslové účely (fenolické sloučeniny -), flokulační činidla, formaldehyd pro chemické účely, fosfáty (hnojiva -), fotografické desky s fotosenzitivní vrstvou, fotografické emulze, fotografické senzibilizátory, fotografické vývojky, fotometrický papír, geny semen pro zemědělskou výrobu, getry (chemicky aktivní látky -), glykosidy, glukóza pro průmyslové účely, glukóza pro potravinářský průmysl, gluten (lepidlo, nikoliv pro kancelářské účely nebo pro domácnost -), gluten pro průmyslové účely, gluten pro průmyslové účely, glyceridy, glycerin pro potravinářský průmysl, glycerin pro průmyslové účely, grafit pro průmyslové účely, guma pro průmyslové účely (lepidla -), hnojiva, hnojiva z rybí moučky, humus, humusovitá půda, hydrogenuhličitán sodný pro chemické účely, hydroizolační chemické látky pro zdívo (jiné než barvy -), chemická činidla (jiná než pro lékařské a veterinární účely -), chemické látky na impregnaci kůže, chemické látky na impregnování textilu, chemické látky na renovaci kůže, chemické látky na vodovzdornou úpravu kůže, chemické látky pro vodovzdornou úpravu textilu, chemické látky pro barvení skla, chemické látky pro bělení vosku, chemické látky pro čištění vody, chemické látky pro dekarbonizaci motorů, chemické látky pro hydroizolaci cementu s výjimkou barev, chemické látky pro matování skla, chemické látky pro odlučování oleje, chemické látky pro pájení, chemické látky pro prevenci chorob révy vinné, chemické látky pro proplachování chladičů, chemické látky pro provzdušnění betonu, chemické látky pro sváření, chemické látky pro vodovzdornou úpravu textilu, chemické látky pro výrobu barev, chemické látky pro výrobu pigmentů, chemické látky pro zkapalňování škrobu (nelepivé přípravky -), chemické látky působící proti zmatnění oken, chemické látky zabraňující kondenzaci, chemické látky zabraňující tvorbě skvrn pro použití na tkaninách, chemické látky zjasňující barvy pro průmyslové účely, chemické přípravky na čištění komínů, chemické přípravky pro kondenzaci, chemické přípravky pro použití v oblasti fotografování, chemické přípravky pro prevenci vzniku plísní, chemické přísady do fungicidů, chemické přísady do insekticidů, chemické přísady do motorových paliv, chemické přísady do olejů, chemické sloučeniny odolné vůči kyselinám, chemické zesilovače pro kaučuk, chemické zesilovače pro papír, chemický indikátorový papírek, chemikálie pro použití v lesnictví (s výjimkou fungicidů, herbicidů, insekticidů a prostředků na hubení parazitů -), chemikálie pro zjasňování textilu, chladicí kapaliny pro motory vozidel, iontoměnič (chemické látky -), izotopy pro průmyslové účely, jód pro chemické účely, jód pro průmyslové účely, kafir pro průmyslové účely, kapaliny pro hydraulické obvody, kasein pro průmyslové účely, kebračo pro průmyslové účely, keramické glazury, kolagen pro průmyslové účely, kompost, konzervační přípravky na květiny, konzervační přípravky pro dlaždice (s výjimkou barev a olejů -), konzervační přípravky pro použití ve farmaceutickém průmyslu, korozivní přípravky, kreozot pro chemické účely, kvasinky pro použití při výrobě biopaliv, kvasinky pro vědecké účely, kyanamid vápenatý (hnojivo -), kyselina boritá pro průmyslové účely, kyselina citrónová pro průmyslové účely, kyselina glutamová pro průmyslové účely, kyslík pro průmyslové účely, lakmusový papírek, laktóza pro průmyslové účely, laktóza pro potravinářský průmysl, lampová čern pro průmyslové účely, látky pro konzervování semen, látky pro odstraňování leštidel, látky zabraňující tvorbě povlaku, lecitin pro průmyslové účely, lecitin pro potravinářský průmysl, lepidla na kůže, lepidla na obkládačky, lepidla na opravu rozbitých předmětů, lepidla na pneumatiky, lepidla na tapety, lepidla pro apretování a základní nátěry, lepidla pro průmyslové účely, lepidla pro vylepování plakátů, lepidlo pro obuv, lepivé přípravky pro bandážování stromů, louh sodný pro průmyslové účely, louh sodný pro potravinářský průmysl, magnetická kapalina pro průmyslové účely, mangrová kůra k průmyslovým účelům, mléčné fermenty pro potravinářský průmysl, mléčné fermenty pro průmyslové účely, mořidla na kovy, mořidla na opracování kůže, mořská voda pro průmyslové účely, mořské rasy (hnojiva -), moučka pro průmyslové účely, naftalen, nanoprášky pro průmyslové účely, nemrzoucí směs, odmašťovací přípravky pro použití ve výrobních procesech, ohnivzdorné přípravky, oleje na činění kůže, oleje na přípravu kůže v průběhu výroby, oleje pro změkčování kůže, organický digestát (hnojivo -), omice, oxid kobaltnatý pro průmyslové účely, oxid titaničitý pro průmyslové účely, oxid uhličitý pro průmyslové účely, pektin (fotografie -), pektin pro průmyslové účely, pektin pro potravinářský průmysl, peroxid vodíku pro průmyslové účely, pojiva pro slévárnictví, povrchová vrstva humusu, povrchově aktivní činidla, protein (surovina -), proteiny pro použití při výrobě, proteiny pro potravinářský průmysl, průmyslové chemické látky, přípravky na čiření, přípravky na hnojení, přípravky pro namáčení prádla, přípravky na odlučování tuků, přípravky na odstraňování tapet, přípravky na změkčování vody, přípravky podporující hoření (chemické přísady do motorových paliv -), přípravky na odstraňování tapet, přípravky pro oddělování a odlepování, přípravky pro odstraňování vodního kamene (jiné než pro domácnost -), přípravky pro zkvalitňování půdy,

přípravky šetrící palivo, přípravky z destilace dřevného lihu, přípravky z živočišného uhlí, přípravky zabraňující zmatnění skla, přípravky urychlující vaření pro průmyslové účely, půdní substrát, radium pro vědecké účely, rašelina (hnojivo -), rašelinnové květináče pro zahradnické účely, redukční činidla pro použití v oblasti fotografování, rostlinné výtažky pro potravinářský průmysl, rostlinné výtažky pro použití při výrobě kosmetiky, rozpouštědla pro laky, sádrovec jako hnojivo, sacharin pro průmyslové účely, sacharin pro potravinářský průmysl, samotónovací papír (fotografování -), saze pro průmyslové nebo zemědělské účely, sirný květ pro chemické účely, směsi pro opravu duší pneumatik, směsi pro opravu pneumatik, sodné soli (chemické sloučeniny -), soli do galvanických baterií, soli drahých kovů pro průmyslové účely, soli (hnojiva -), soli (chemické přípravky -), soli pro barvení kovů, soli pro průmyslové účely, struska (hnojiva -), substráty pro pěstování bez zeminy (zemědělství -), superfosfáty (hnojiva -), surová sůl, syntetické materiály pro absorpci oleje, syntetické pryskyřice v surovém stavu, škrob pro průmyslové účely, škrobová pasta (lepídlo, nikoliv pro kancelářské či domácí účely -), štěpařský vosk, traganťová guma pro průmyslové účely, tapioková moučka pro průmyslové účely, tavidla pro pájení, tkanina pro modrotisk, tmel na kůži, toluen, tónovací lázně (fotografování -), tónovací soli (fotografie -), traganťová guma pro průmyslové účely, tymol pro průmyslové účely, uhelné saze pro průmyslové účely, umělá sladidla pro potravinářský průmysl, umělá sladidla pro průmyslové účely, ustalovací lázně (fotografování -), ustalovací roztoky (fotografování -), valchařské přípravky, vápenaté soli, vedlejší produkty při zpracování obilnin pro průmyslové účely, vinný kámen pro chemické účely, vinný kámen pro průmyslové účely, vinný kámen pro potravinářský průmysl, viskóza, vodivá lepídla, vulkanizační přípravky, výplně dutin stromů (lesnictví -), zahradnické chemikálie (s výjimkou fungicidů, herbicidů, insekticidů a přípravků proti parazitům -), zařízení na hnojivovou závlahu, zásaditý dusičnan bismutitý pro chemické účely, zásady (chemické přípravky -), zemědělské chemikálie (s výjimkou fungicidů, herbicidů, insekticidů a přípravků proti parazitům -), zemina pro pěstování, změkčovadla, změkčovadla pro průmyslové účely, ztužené plyny pro průmyslové účely, zvlhčovací přípravky pro použití při barvení, zvlhčovací přípravky pro použití v textilním průmyslu, želatina pro fotografické účely, želatina pro průmyslové účely, žiraviny pro průmyslové účely, živočišný hnůj; (2) aglutinační činidla pro barvy, akvarelové barvy pro použití v umění, alizarinová barviva, anilinová barviva, antikoroziní maziva, antikoroziní oleje, auramin, barviřské dřevo, barviva, barviva na obuv, barviva na restaurování nábytku v podobě popisovačů, barvy, barvy s baktericidním účinkem, barvy s účinkem proti usazeninám, bronzové laky, bronzový prášek na malování, černý japonský lak, emailové barvy, emailové barvy pro malování, emaily (laky -), fixativy do akvarelových barev, fixativy (laky -), glazury (barvy, laky -), gumiguta pro malování, hliníkové barvy, hliníkový prášek na malování, indigo (barvivo -), inkoust do tiskáren a kopírovacích strojů, inkoust pro rytecké práce, kalafuna, kanadský balzám, karbonyl pro konzervaci dřeva, keramické barvy, klejoprskyřice, klejt, klišové nátěry, konzervační přípravky pro dřevo, kopál, kopálový lak, košenila (karmín -), kreozot na konzervaci dřeva, kurkuma (barvivo -), laky, laky a fermeže, lampová čern (pigment -), lístkové kovy (pro použití při malování, dekorování, tisku a v umění -), minium, mořidla, mořidla na dřevo, mořidla na kůži, naplněné tonerové cartridge pro tiskárny a kopírovací stroje, nátěry (barvy -), nátěry na dřevo (barvy -), nátěry na střešní lepenku (barvy -), nátěry odolné proti moči, nátěry proti graffiti (barvy -), ohnivzdorné barvy, ochranné nátěry na podvozky vozidel, ochranné pásky proti korozi, ochranné přípravky pro kovy, ochranné přípravky proti korozi, oleje na konzervování dřeva, olovnatá běloba, orelin (barvivo -), oxid kobaltu (barvivo -), pigmenty, práškové kovy (pro použití při malování, dekorování, tisku a v umění -), prášky pro stříbření, produkty na povrchové úpravy dřevěných podlah, přemístitelné záplaty se vzorky barev, přípravky působící proti zmatnění kovů, přírodní pryskyřice v surovém stavu, ředidla pro barvy, ředidla pro laky, sandarak, saze (barvivo -), sienská hlinka, stříbrná pasta, stříbrné emulze (pigment -), šafrán (barvivo -), šelak, škumpa pro laky, temperové barvy, terpentýn (ředidlo pro barvy -), tetovací inkoust, tiskařské inkousty, tiskařské pasty (inkoust -), titanová běloba (pigment -), tmel (přírodní pryskyřice -), toner do tiskáren a kopírovacích strojů, tonerové náplně do tiskáren a kopírek, třeptky do barev, uhlová čern (pigment -), vápenné mléko, vodivé barvy, vodivé inkousty, výtažky z barviřského dřeva, zahušťovací prostředky pro barvy, základní nátěry, zinková běloba (pigment -), živičný lak, žlutodřev (barvivo -); (4) alkohol (palivo -), antracit, benzenové palivo, benzin, ceresin, dehtový olej, denaturovaný líc, dřevěné brikety, dřevěné uhlí (palivo -), dřevní štěpka pro použití jako palivo, elektrická energie, etanol (palivo -), generátorový plyn, hnědé uhlí, karnaubský vosk, knoty pro svíčky, koks, kostní olej pro průmyslové účely, lampové knoty, lampové oleje, lanolin, ligroin, lůj, mazací grafit, mazací

oleje, mazací tuky, maziva, mazivo na kůži, mazivo na řemeny, mazut, minerální paliva, motorová nafta, motorová paliva, motorové oleje, nafta, noční osvětlení (svíčky -), olein, oleje do barev, oleje ke svícení, oleje na konzervování kůže, oleje na konzervování zdiva, oleje na textil, oleje na uvolnění bednění (stavebnictví -), olejový plyn, osvětlovací látky, paliva, paliva na bázi alkoholu, paliva z biomasy, palivové brikety, palivové dříví, palivové těkavé směsi, papírové smotky pro zapalování, parafín, petrolej, petroléter, plyn na svícení, plynový olej, podpalovače, podpalovače (pevné, tekuté, gelové a dřevěné -), podpalovače na grily, pohonné hmoty, protiskluzové přípravky pro řemeny, průmyslové oleje, průmyslové tuky, převodový olej, přípravky na odstraňování prachu, přípravky na pohlcování prachu, přípravky na vázání prachu při zametání, přípravky proti usazování prachu, přísady do motorových paliv (ne chemické -), rašelina (palivo -), rašelinnové brikety (palivo -), ricinový olej pro průmyslové účely, ropa (surová nebo rafinovaná -), rybí olej (nejedlý -), řepkový olej pro průmyslové účely, řezné kapaliny, slunečnicový olej pro průmyslové účely, sójové svíčky, stearin, svíčky, topná nafta, topné oleje, topné oleje, topný plyn, troudu, třísky dřevěné na podpal, tuk z ovčí vlny, tuky na konzervování kůže, tuky na obuv, uhelné brikety, uhelný prach (palivo -), uhlí, vazelína pro průmyslové účely, včelí vosk, vosk na lyže, vosk na svícení, vosk pro průmyslové účely, vosk (surovina -), xylenové palivo, zemní vosk (ozokerit -), ztužené plyny (palivo -), zvlhčující oleje; (9) airbagy pro bezpečnostní použití na ochranu proti pádu, antény, audio a video přijímače, audiovizuální zařízení pro výuku, automatické časové spínače, automatické indikátory nízkého tlaku v pneumatikách vozidel, autorádia, baterie do vozidel, bezdrátové mikrofony s reproduktorem, bezdrátové telefony, bezpečnostní tokeny (šifrovací zařízení -), bezpečnostní značky (světelné -), biočipy, biometrické pasy, biometrické průkazy totožnosti, biometrické zámky, blikající světelná signalizace, celulární telefony, čipové karty (karty s integrovaným obvodem -), čipy (integrované obvody -), čítače, čtecí zařízení, čtečky čárových kódů, čtečky (zařízení pro zpracování dat -), datové sady (nahrané nebo stahovatelné -), desky do akumulátorů (baterií -), detektory, diagnostické přístroje (ne lékařské -), diaprojektory, digitální informační tabule, digitální termostaty pro regulaci klimatizace, disky, DNA čipy, DVD přehrávače, elektrická relé, elektrická vedení, elektrická zabezpečovací zařízení proti krádeži, elektrická zařízení pro dálkové řízení průmyslových procesů, elektrické adaptéry, elektrické akumulátory, elektrické baterie, elektrické cívky, elektrické dveřní zvonky, elektrické kabelové svazky pro automobily, elektrické kabely, elektrické kolektory, elektrické měniče, elektrické ohradníky, elektrické pohony, elektrické regulátory, elektrické signální zvonky (alarmy -), elektrické stmívače (regulační zařízení -), elektrické vypínače a spínače, elektrické zámky, elektrické zástrčky, elektrické zásuvky, elektrifikované kolejničky pro instalaci bodových svítidel, elektrodynamická zařízení pro dálkové řízení signalizace, elektroluminiscenční diody (LED -), elektromagnetické cívky, elektronická světelná ukazovátka, elektronické interaktivní tabule, elektronické kapesní překladače, elektronické klíčenky jako dálkové ovladače, elektronické nástěnky, elektronické ovladače pro servomotory, elektronické přístupové systémy (zabezpečení dveří -), fotovoltaičné články, fyzikální přístroje a nástroje, galvanické baterie, galvanické články, galvanometry, generátory ozonu pro kalibrační účely, GSM spínače (elektrotechnika -), handsfree sady pro telefony, humanoidní roboti s komunikačními a učebními funkcemi pro pomoc lidem a pro zábavu lidí, chemické přístroje a zařízení, chytré karty (karty s integrovaným obvodem -), chytré náramky (měřicí přístroje -), chytré reproduktory, chytré telefony (smartphony -), indikátory ztrát elektrické energie, integrované obvody, interaktivní terminály vybavené dotykovou obrazovkou, interkomunikační zařízení, jističe, kabely z optických vláken, kalorimetry, kapesní počítače (PDA -), kódované vstupní karty, kompaktní disky (audio-video -), kompaktní disky (CD ROM - pouze pro čtení -), kondenzátory (elektrotechnika -), konektory (elektrotechnika -), magnetická datová média, magnetická kódovací zařízení, magnetické disky, magnetické dráty, magnetické identifikační karty, magnetické kódované identifikační náramky, magnetické pásky, měniče disků pro počítače, měřicí nástroje a zařízení, mikrofony, mikroprocesory, mobilní telefony, modemy, monitorovací počítačové programy, monitorovací zařízení nošená na těle, počítačový software, počítačový hardware, nabíjecí stanice pro elektrická vozidla, nabíječky baterií, nabíječky mobilních telefonů, náhlavní displeje, nahrané počítačové programy, nahrané programy operačních systémů, navigační přístroje, nosiče zvukových záznamů, nositelné reproduktory, nositelné video obrazovky, notebooky, obrazovky, optická vlákna (světlovodná vlákna -), optické datové nosiče, optické disky, optické kondenzory, paměťová zařízení počítačů, parkovací senzory pro vozidla, periferní zařízení počítačů, platformy počítačového softwaru (nahrané nebo ke stažení -), plynoměry, počítače, počítačové diskové mechaniky, počítačové klávesnice, počítačové programy (stahovatelné -), počítačové

síťové routery, pojistky, procesory, přehrávače kompaktních disků, přenosné bezdrátové tiskárny pro použití s přenosnými počítači a mobilními zařízeními, přenosné multimediální přehrávače, přenosné nabíječky do sítě, přenosné počítače, přenosné reproduktory, přístroje pro reprodukci zvuku, radary, radiologické přístroje pro průmyslové účely, radiopřijímače, radiotelegrafická zařízení, reflexní prvky na oděvy k prevenci dopravních nehod, registrační pokladny, regulátory tepla, roboti do laboratoří, rozhraní pro počítače, rozvaděče (elektrotechnika -), rozvodné desky (elektrotechnika -), samoobslužné terminály, satelitní navigační přístroje, signální lampy, skenery (zařízení pro zpracování dat -), skládací chytré telefony (smartphony), sklonoměry, software počítačových her ke stažení, solární baterie, solární panely na výrobu elektřiny, solenoidové ventily (elektromagnetické spínače -), sonary, spínací skříně (elektrotechnika -), spínače elektrických obvodů, spoje (elektrotechnika -), stahovatelná grafika pro mobilní telefony, stahovatelné digitální soubory ověřené nezaměnitelnými tokeny, stahovatelné elektronické publikace, stahovatelné e-peněženky, stahovatelné kryptografické klíče pro přijímání a vydávání kryptoaktiv, stahovatelné počítačové aplikace, stahovatelný počítačový software pro provádění transakcí kryptoaktiv pomocí technologie blockchain, stroje na počítání a třídění peněz, svorky na elektrické cívy, tablety (počítače -), tachometry, telefonní dráty, telefonní mikrofony, telefonní přístroje, teleprezenční roboti, teleskopy, televizory, tělové postroje pro podporu při zvedání nákladů, teodolity, teploměry (ne lékařské -), teploměry s vlhkoměrem, terminály pro kreditní karty, termostaty, termovizní kamery, testery na orientační stanovení obsahu alkoholu v krvi dechovou zkouškou, tištěné spoje, transformátory (elektrotechnika -), transformátory na zvyšování napětí, tranzistory (elektrotechnika -), ukazatele hladiny vody, ukazatele rychlosti, ukazatele teploty, ukazatele tlaku, USB flash disky, usměrňovače proudu, uživatelem programovatelní humanoidní roboti (nenakonfigurovaní -), vazební členy (zařízení pro zpracování dat -), vázící stroje, vedení (elektrina -), vnitřní chladicí ventilátory do počítačů, vodiče šablony s upínáním pro přesné vedení nástroje, vysílače elektronických signálů, vysílače (telekomunikace -), vysílačky (telekomunikace -), vysokofrekvenční přístroje a zařízení, výstražná zařízení proti krádeži, výškoměry, záchranné prostředky a vybavení, zařízení k ovládnutí kotlů, zařízení na demagnetizaci magnetických pásek, zařízení na kontrolu rychlosti pro vozidla, zařízení na zpracování dat, zařízení pro automatické řízení vozidel, zařízení pro přenos zvuku, zvuková výstražná zařízení, 3D brýle, 3D skenery; (11) acetylenové fléry, acetylenové generátory, acetylenové hořáky, adsorpční zařízení na výrobu plynu, akumulátory páry, Auerovy hořáky, automatické dopravníky na přepravu popela, automatické zavlažovací systémy, baterky (elektrické svítilny -), bezpečnostní lampy, bezpečnostní příslušenství pro vodovodní a plynová zařízení a potrubí, bioreaktory pro použití při úpravě odpadních vod, bioreaktory pro použití při zpracování odpadu, čisté komory (hygienická zařízení -), destilační kolony, destilační přístroje, dezinfekční přístroje, digestoře, domácí krby, držáky na plynové hořáky, důlní lampy, elektrická svítidla, elektrická topná tělesa, elektrická topná vlákna, elektrické kuchyňské náčiní, elektrické osvětlovací výbojky, elektrické příkrývky (ne pro lékařské účely -), elektrické radiátory, elektrické topné koberce, elektrické žárovky, elektricky vyhřívané oděvy, elektricky vyhřívané podušky (ne pro lékařské účely -), expanzní nádoby pro rozvody ústředního vytápění, fermentační zařízení pro průmyslové účely, filtry do klimatizací, filtry do přístrojů na filtraci vody, filtry na přípravu pitné vody, generátory ozónu pro dezinfekční účely, germicidní hořáky, germicidní lampy na čištění vzduchu, grilovací rožně, grily (kuchyňské spotřebiče -), grily s otočným rožněm, horkovzdušná zařízení, hořáky, hořáky do lamp, hořáky pro kyslíko-vodíkový plamen, hydranty, chladicí boxy (elektrické -), chladicí kádě pro pece, chladicí kontejnery, chladicí místnosti, chladicí nádrže pro pece, chladicí přístroje a stroje, chladicí přístroje a zařízení, chladicí pulty, chladicí skříně, chladicí zařízení a stroje (elektrická -), chytré žárovky, ionizační přístroje na úpravu vzduchu nebo vody, jednotky reverzní osmózy, kamna (topná zařízení -), kapesní ohřivače, klimatizační přístroje, klimatizační zařízení, krotky pro petrolejová kamna, kohouty a kohoutky na potrubí, komínová hadítka, komínové kouřovody, komínové ventilátory, konstrukční rámy pro trouby a pece, kotelní trubky pro vytápěcí zařízení, kotle (ne části strojů -), koupelnové instalace, kouřovody pro topné kotle, krby, křesadlové zapalovače plynu, laboratorní digestoře, laboratorní hořáky, laboratorní svítidla, lávové kameny na grilování, lihové kahany, lucerny, lucerny na svíčky, membránová zařízení na výrobu plynu, membránové filtrační jednotky pro zařízení na úpravu vody, membránové filtry s reverzní osmózou na úpravu vody, membrány do jednotek reverzní osmózy, membrány pro přístroje na filtrování vody, mikrovlnné trouby pro průmyslové účely, odpařovače, odsolovací zařízení, odvlhčovače, odvzdušňovací ventily pro zařízení parního vytápění, ohřivače pro koupele, ohřivače vody, olejová svítidla, olejové hořáky, osvětlovací přístroje a

zařízení, osvětlovací trubice, osvětlovací zařízení vybavená elektroluminiscenčními diodami (LED -), otočné rožně, ozdobné fontány, ozonizátory pro dezinfekční účely, parní kotle (ne části strojů -), pasterizační zařízení, pece (ne laboratorní -), plynové hořáky, plynové kondenzátory (ne části strojů -), plynové kotle, plynové lampy, pochodně, podpalovače grilů, polymerizační zařízení, ponorné ohřivače, popelníky do topenišť, potrubí (části sanitárních zařízení -), pračky plynů (části plynových zařízení -), přístroje a stroje na čištění vody, přístroje a stroje na čištění vzduchu, přístroje a zařízení na ohřívání vzduchu, přístroje a zařízení na vaření, přístroje a zařízení na změkčování vody, přístroje na filtraci vody, přístroje na sušení, radiátory pro ústřední vytápění, radiátory (vytápění -), regulační a bezpečnostní příslušenství pro plynová potrubí, regulační a bezpečnostní příslušenství pro vodovodní zařízení, regulační příslušenství pro vodovodní a plynová zařízení a potrubí, rekuperační výměníky, roštnice, rošty na pečení (kuchyňské spotřebiče -), saunová zařízení, směšovací vodovodní baterie, solární pece, solární termální kolektory (vytápění -), spirály (součásti destilačních, ohřívacích nebo chladících instalací -), splachovací nádrže, splachovací zařízení, splachovače, sterilizátory vody, sterilizátory vzduchu, stroje a přístroje na výrobu ledu, stroje na výrobu sněhu, sušicí přístroje a zařízení, světelné projektory, světla pro vozidla, světlomety pro vozidla, svítidla, šamotové obklady pro kamna a krby, tajine (elektrické -), tepelná čerpadla, tepelné akumulátory, tepelné stabilizované polypropylenové trubky pro topná zařízení, termopoty (elektrické -), termostatické ventily (součásti vytápěcích zařízení -), tlakové nádoby na vodu, topná zařízení, topná zařízení (na pevná, kapalná nebo plynná paliva -), topné články, topné kotle, topné panely, tvarovky pro kamna a trouby, tvarovky (pro kamna, pece a trouby -), UV lampy (ne pro léčebné účely -), venkovní grily, ventilátory (klimatizace -), vodovodní potrubí, vodovodní potrubí pro sanitární zařízení, vybavení do vypalovacích pecí (podstavce -), vyhledávací světlomety, vyhřívací zařízení na odmrzování autoskel, vyhřívané vitríny, výměníky tepla (ne části strojů -), vypalovací pece, vysoušecí zařízení, vysoušeče vzduchu, vytápěcí zařízení, zahřívací lahve, zapalovače plynu, zařízení a instalace pro podlahové vytápění, zařízení na čištění odpadních vod, zařízení na čištění oleje, zařízení na čištění plynu, zařízení na čištění vody, zařízení na dezodoraci vzduchu, zařízení na filtraci vzduchu, zařízení na hnojivovou závlahu, zařízení na chlazení kapalin, zařízení na chlazení nápojů, zařízení na chlazení vody, zařízení na chlazení vzduchu, zařízení na ohřívání lepidla, zařízení na pražení, zařízení na spalování odpadů, zařízení pro dodávku vody, zařízení pro kapkové zavlažování, zařízení pro ohřev vody, zařízení pro přísun paliva do topných kotlů, zařízení pro rozvod vody, zařízení pro výrobu páry, zařízení řízeného spalování plynů v ropném průmyslu, zavlažovací stroje pro zemědělské účely, zvlhčovače vzduchu na radiátory ústředního vytápění, žárovky, žhavicí vlákna do elektrických svítidel; (35) administrativní pomoc při reakci na výzvy k účasti ve výběrových řízeních, administrativní pomoc při vypracování nabídek k poptávkám (RFPs -), administrativní služby, administrativní zpracování objednávek, aktualizace a údržba dat v počítačových databázích, aktualizace a údržba údajů v rejstřících, aktualizace reklamních materiálů, analýza nákladů a cen, cílené zasílání reklamních materiálů, cílený marketing, externí správa společností, fakturace, finanční audit, fotokopírování, grafická úprava pro reklamní účely, indexace webových stránek pro obchodní nebo reklamní účely, influencer marketing, marketing, marketing v rámci vydávání softwaru, modeling pro reklamní účely nebo podporu prodeje, obchodní informace, obchodní lobbistické služby, obchodní poradenství v oblasti digitální transformace, obchodní průzkum, obchodní správa licencí k výrobkům a službám jiných osob, obchodní zprostředkovatelské služby, oceňování podniků, on-line maloobchodní služby v oblasti digitální hudby s možností stažení, on-line maloobchodní služby v oblasti nahrané hudby a nahraných filmů s možností stažení, on-line objednávání v oblasti restauračních služeb formou jídel s sebou a doručování, on-line reklama v počítačové síti, optimalizace návštěvnosti webových stránek, optimalizace vyhledávačů pro účely podpory prodeje, plánování schůzek (kancelářské práce -), podpora prodeje jiných osob, pomoc při řízení obchodní činnosti, pomoc při řízení obchodních či průmyslových podniků, poptávky, poradenské služby pro obchodní vedení, poradenství v oblasti komunikační strategie při styku s veřejností, poradenství v oblasti komunikační strategie v reklamě, poradenství v oblasti řízení a organizace podniku, poradenství v oblasti řízení lidských zdrojů, poradenství v oblasti řízení obchodní činnosti, pořadání a moderování komerčních akcí, pořadání módních přehlídek pro reklamní účely, pořadání veletrhů, pořadání výstav pro obchodní či reklamní účely, poskytování informací o obchodních kontaktech, poskytování obchodních informací a rady pro spotřebitele ve výběru produktů a služeb, poskytování obchodních informací prostřednictvím webových stránek, poskytování služeb průzkumu trhu, poskytování uživatelských recenzí pro komerční nebo reklamní účely, PPC reklama,

prezentace výrobků v komunikačních médiích pro účely maloobchodu, profesionální obchodní poradenství, profilování spotřebitele pro komerční nebo marketingové aktivity, pronájem billboardů (reklamních tabulí -), pronájem fotokopírovacích strojů, pronájem kancelářského vybavení ve sdílených pracovištích, pronájem kancelářských strojů a zařízení, pronájem prodejních automatů, pronájem prodejních stánků, pronájem registračních pokladen, pronájem reklamního času v komunikačních médiích, pronájem reklamního materiálu, pronájem reklamních ploch, propagace, propagace výrobků a služeb prostřednictvím sponzorování sportovních akcí, propagace zboží prostřednictvím influencerů, provádění podnikových auditů, provozování on-line tržiště pro kupující a prodejce výrobků a služeb, průzkum trhu, průzkum veřejného mínění, předvádění zboží, příprava studií výnosnosti podnikání, psaní reklamních textů, psaní scénářů pro reklamní účely, recepční služby pro návštěvníky (kancelářské práce -), reklama, reklama za účelem vytvoření identity značky pro jiné osoby, rozhlasová reklama, řízení obchodní činnosti náhradových programů pro jiné osoby, řízení obchodní činnosti nezávislých poskytovatelů služeb, řízení obchodních projektů v oblasti stavebních projektů, sběr údajů do počítačových databází, sestavování katalogů informací pro obchodní či reklamní účely, sestavování statistiky, sjednávání a uzavírání obchodních transakcí pro třetí strany, sjednávání obchodních smluv pro jiné osoby, služby dárcových seznamů, služby dočasného řízení obchodní činnosti za předem dohodnutých podmínek (interim management -), služby konkurenčního zpravodajství, služby lead generation, služby odborníka na výkonnost podniku, služby v oblasti firemní komunikace, služby v oblasti vztahů s médii, služby zpracování dat (kancelářské práce -), správa zákaznických věrnostních programů, srovnávání cen, styk s veřejností, subdodavatelské služby (pomoc v obchodní činnosti -), systematizace údajů do počítačových databází, šíření reklamních materiálů, šíření vzorků, telemarketing, televizní reklama, upomínání schůzek (kancelářské práce -), vedení počítačové evidence, venkovní reklama, vydávání reklamních textů, vyhledávání potenciálních zákazníků pro jiné osoby, vyhledávání sponzorů, vyhledávání údajů v počítačových souborech pro jiné osoby, vyhotovování hospodářských prognóz, vylepování plakátů, výroba reklamních filmů, výroba teleshoppingových programů, výstřížková služba, vývoj marketingových konceptů, vývoj reklamních konceptů, zásilková reklama, zásobovací služby pro jiné osoby (nákup zboží a služeb pro jiné podniky -), zprostředkování dovozu a vývozu, zprostředkování obchodních informací, zprostředkování obchodů v oblasti propojení možných soukromých investorů s podnikateli (kteří potřebují financování -), zprostředkování obchodů vztahující se k propojování různých odborníků se zákazníky, zprostředkování propagace, zprostředkování reklamy; (37) antikoroziní úprava, asphaltování, čištění, čištění a opravy hořáků, čištění a opravy kotlů, čištění budov (vnější povrch -), čištění komínů, čištění oděvů, čištění pemzou, čištění ulic, čištění vozidel, demolice budov, dezinfekce, dezinfekce čalounění, dezinfekce chirurgických nástrojů, dláždění silnic, dobíjecí služby pro elektrická vozidla, doplňování inkoustových zásobníků, hubení škůdců (s výjimkou zemědělských, akvakulturních, zahradních a lesních -), hydraulické štěpení, hydroizolace (stavebnictví -), chemické čištění, chemické čištění interiérů a exteriérů budov, instalace a opravy elektrospotřebičů, instalace a opravy klimatizačních zařízení, instalace a opravy pecí, instalace a opravy poplašných zařízení proti vloupání, instalace a opravy požárních hlásičů, instalace a opravy topných zařízení, instalace dveří a oken, instalace technických sítí na staveništích, instalace počítačového hardwaru, údržba a opravy počítačového hardwaru, instalace strojů, údržba a opravy strojů, izolace budov, klempířství, lakování, malba a nátěr interiérů a exteriérů, montáž lešení, montážní služby vztahující se k instalaci nábytku, nabíjení akumulátorů vozidel, nabíjení baterií pro mobilní telefony, nátěry nebo opravy cedulí, nýtování, odrušování elektrických přístrojů, opětovné cinování, opětovné plnění tonerových kazet, opravy bezpečnostních zámků, ostatní služby a opravy ve stavebnictví, ošetřování vozidel antikoroziním nátěrem, pískování, pokládání umělého trávníku, pokládka kabelů, pokrývačské služby, poradenství v oblasti informačních technologií (vztahující se k instalaci, údržbě a opravě počítačového hardwaru -), poskytování informací o opravách, poskytování stavebních informací, pronájem stavebních strojů a zařízení, sádrování, služby elektrikářů, služby krajinné úpravy s využitím tvrdých materiálů, stavební dozor, stavební poradenství, tapetování, truhlářské služby, údržba a opravy bezpečnostních schránek, údržba kůže, čištění a opravy kůže, údržba nábytku, údržba vozidel, údržba výtahů prostřednictvím systému vzdáleného sledování, úklid budov (interiér -), vulkanizace pneumatik (opravy -), výstavba, výstavba a opravy skladů, výstavba a údržba potrubí, zednické služby, zednictví; (38) bezdrátové vysílání, elektronické nástěnky (telekomunikační služby -), geolokační služby (telekomunikační služby -), komunikace po síti optických vláken, komunikace prostřednictvím mobilních telefonů, komunikace prostřednictvím počítačových terminálů,

paging (rozhlas, telefon nebo jiné prostředky elektronické komunikace -), poskytování diskusních místností na Internetu, poskytování informací v oblasti telekomunikací, poskytování on-line fór, poskytování přístupu do databází, poskytování telekomunikačního připojení ke globální počítačové síti, poskytování telekomunikačních kanálů pro teleshopping, poskytování uživatelského přístupu do globální počítačové sítě, pronájem doby přístupu do globální počítačové sítě, pronájem modemů, pronájem přístrojů pro přenos zpráv, pronájem telefonů, pronájem telekomunikačního zařízení, přenos digitálních souborů, přenos elektronické pošty, přenos podcastů, přenos telegramů, přenos faxem, přenos videa na objednávku, přenos zpráv a obrázků pomocí počítačů, radiokomunikace, rozhlasové vysílání, služby hlasové pošty, směrovací a spojovací služby pro telekomunikace, streaming dat, telefonická komunikace, telefonní služby, telegrafická komunikace, telegrafní služby, telekonferenční služby, televizní vysílání, texové služby, videokonferenční služby, vysílání kabelové televize, zaslání zpráv.

Třídy výrobků a služeb:

1, 2, 4, 9, 11, 35, 37, 38

(540)



(593) Obrazová

(111) **401865**

(220) 15.11.2023

(320) 15.11.2023

(442) 17.01.2024

(151) 24.04.2024

(730) **KOMTERM, a.s.**, Bělehradská 55/15, Praha 4, Nusle, 14000, CZ

(740) Rabas, advokáti s.r.o., Vinohradská 343/6, Praha 2, Vinohrady, 12000

(210) O-589471

(511) (1) acetáty (chemické látky -), aceton, agar-agar pro průmyslové účely, aglutinační činidla pro barvy, akrylové pryskyřice v surovém stavu, aktivní chemické složky, aktivní uhlí, algináty pro průmyslové účely, alkalické jodidy pro průmyslové účely, amoniak pro průmyslové účely (čpavek -), amyláza pro průmyslové účely, antioxidanty pro použití při výrobě, antistatické přípravky (nikoliv pro domácnost -), apretury pro použití v textilním průmyslu, arabská guma pro průmyslové účely, aspartam pro potravinářský průmysl, aspartam pro průmyslové účely, bělicí přípravky pro průmyslové účely (odbarvovače -), biochemické katalyzátory, biostimulátory pro rostliny, bramborová moučka pro průmyslové účely, brom pro chemické účely, brzdová kapalina, celulóza, citlivá tkanina na fotografování, citlivé desky pro ofsetový tisk, čisticí prostředky pro použití ve výrobních procesech, dehydratační přípravky pro průmyslové účely, deriváty celulózy (chemické látky -), destilovaná voda, dispergační činidla pro olej, dispergační činidla pro ropu, dolomit pro průmyslové účely, dřevní buničina, dřevný líh, dřevo pro přípravu třísels, dusíkatá hnojiva, enzymatické přípravky pro potravinářský průmysl, enzymatické přípravky pro průmyslové účely, enzymy pro potravinářský průmysl, enzymy pro průmyslové účely, epoxidové pryskyřice v surovém stavu, estery celulózy pro průmyslové účely, étery celulózy pro průmyslové účely, etylalkohol, expandovaný jíla pro hydroponické pěstování rostlin (substrát -), fenol pro průmyslové účely, fermenty pro chemické účely, ferotypové desky (fotografování -), filtrační materiály z chemických látek, filtrační materiály z minerálních látek, flavonoidy pro průmyslové účely (fenolické sloučeniny -), flokulační činidla, formaldehyd pro chemické účely, fosfáty (hnojiva -),

fotografické desky s fotosenzitivní vrstvou, fotografické emulze, fotografické senzibilizátory, fotografické vývojky, fotometrický papír, geny semen pro zemědělskou výrobu, getry (chemicky aktivní látky -), glykosidy, glukóza pro průmyslové účely, glukóza pro potravinářský průmysl, gluten (lepidlo, nikoliv pro kancelářské účely nebo pro domácnost -), gluten pro průmyslové účely, gluten pro průmyslové účely, glyceridy, glycerin pro potravinářský průmysl, glycerin pro průmyslové účely, grafit pro průmyslové účely, gummy pro průmyslové účely (lepidla -), hnojiva, hnojiva z rybí moučky, humus, humusovitá půda, hydrogenuhličitelný sodný pro chemické účely, hydroizolační chemické látky pro zdvo (jiné než barvy -), chemická čidla (jiná než pro lékařské a veterinární účely -), chemické látky na impregnaci kůže, chemické látky na impregnování textilu, chemické látky na renovaci kůže, chemické látky na vodovzdornou úpravu kůže, chemické látky pro vodovzdornou úpravu textilu, chemické látky pro barvení skla, chemické látky pro bělení vosku, chemické látky pro čištění vody, chemické látky pro dekarbonizaci motorů, chemické látky pro hydroizolaci cementu s výjimkou barev, chemické látky pro matování skla, chemické látky pro odlučování oleje, chemické látky pro pájení, chemické látky pro prevenci chorob révy vinné, chemické látky pro proplachování chladičů, chemické látky pro provzdušnění betonu, chemické látky pro sváření, chemické látky pro vodovzdornou úpravu textilu, chemické látky pro výrobu barev, chemické látky pro výrobu pigmentů, chemické látky pro zkapalňování škrobu (nelepivé přípravky -), chemické látky působící proti zmatnění oken, chemické látky zabraňující kondenzaci, chemické látky zabraňující tvorbě skvrn pro použití na tkaninách, chemické látky zjasňující barvy pro průmyslové účely, chemické přípravky na čištění komínů, chemické přípravky pro kondenzaci, chemické přípravky pro použití v oblasti fotografování, chemické přípravky pro prevenci vzniku plísní, chemické přísady do fungicidů, chemické přísady do insekticidů, chemické přísady do motorových paliv, chemické přísady do olejů, chemické sloučeniny odolné vůči kyselinám, chemické zesilovače pro kaučuk, chemické zesilovače pro papír, chemický indikátorový papírek, chemikálie pro použití v lesnictví (s výjimkou fungicidů, herbicidů, insekticidů a prostředků na hubení parazitů -), chemikálie pro zjasňování textilu, chladicí kapaliny pro motory vozidel, iontoměniče (chemické látky -), izotopy pro průmyslové účely, jód pro chemické účely, jód pro průmyslové účely, kafir pro průmyslové účely, kapaliny pro hydraulické obvody, kasein pro průmyslové účely, kebračo pro průmyslové účely, keramické glazury, kolagen pro průmyslové účely, kompost, konzervační přípravky na květiny, konzervační přípravky pro dlaždice (s výjimkou barev a olejů -), konzervační přípravky pro použití ve farmaceutickém průmyslu, korozivní přípravky, krezot pro chemické účely, kvasinky pro použití při výrobě biopaliv, kvasinky pro vědecké účely, kyanamid vápenatý (hnojivo -), kyselina boritá pro průmyslové účely, kyselina citrónová pro průmyslové účely, kyselina glutamová pro průmyslové účely, kyslík pro průmyslové účely, lakmusový papírek, laktóza pro průmyslové účely, laktóza pro potravinářský průmysl, lampová čern pro průmyslové účely, látky pro konzervování semen, látky pro odstraňování leštidel, látky zabraňující tvorbě povlaku, lecitin pro průmyslové účely, lecitin pro potravinářský průmysl, lepidla na kůži, lepidla na obkládačky, lepidla na opravu rozbitých předmětů, lepidla na pneumatiky, lepidla na tapety, lepidla pro apretování a základní nátěry, lepidla pro průmyslové účely, lepidla pro vylepování plakátů, lepidlo pro obuv, lepidlo pro přípravky pro bandážování kůže, louh sodný pro průmyslové účely, louh sodný pro potravinářský průmysl, magnetická kapalina pro průmyslové účely, mangrová kúra k průmyslovým účelům, mléčné fermenty pro potravinářský průmysl, mléčné fermenty pro průmyslové účely, mořidla na kovu, mořidla na opracování kůže, mořská voda pro průmyslové účely, mořské rasy (hnojiva -), moučka pro průmyslové účely, naftalen, nanoprášky pro průmyslové účely, nemrzoucí směs, odmašťovací přípravky pro použití ve výrobních procesech, ohnivzdorné přípravky, oleje na činnění kůže, oleje na přípravu kůže v průběhu výroby, oleje pro změkčování kůže, organický digestát (hnojivo -), ornice, oxid kobaltnatý pro průmyslové účely, oxid titaničitý pro průmyslové účely, oxid uhličitý pro průmyslové účely, pektin (fotografie -), pektin pro průmyslové účely, pektin pro potravinářský průmysl, peroxid vodíku pro průmyslové účely, pojiva pro slévárnictví, povrchová vrstva humusu, povrchové aktivní činidla, protein (surovina -), proteiny pro použití při výrobě, proteiny pro potravinářský průmysl, průmyslové chemické látky, přípravky na čištění, přípravky na hnojení, přípravky pro namáčení prádla, přípravky na odlučování tuků, přípravky na odstraňování tapet, přípravky na změkčování vody, přípravky podporující hoření (chemické přísady do motorových paliv -), přípravky na odstraňování tapet, přípravky pro oddělování a odlepování, přípravky pro odstraňování vodního kamene (jiné než pro domácnost -), přípravky pro zkvalitňování půdy, přípravky šetřící palivo, přípravky z destilace dřevního lihu, přípravky z živočišného uhlí, přípravky zabraňující zmatnění skla, přípravky urychlující

vaření pro průmyslové účely, půdní substrát, radium pro vědecké účely, rašelina (hnojivo -), rašelinové květináče pro zahradnické účely, redukční činidla pro použití v oblasti fotografování, rostlinné výtažky pro potravinářský průmysl, rostlinné výtažky pro použití při výrobě kosmetiky, rozpouštědla pro laky, sádrovec jako hnojivo, sacharin pro průmyslové účely, sacharin pro potravinářský průmysl, samotónovací papír (fotografování -), saze pro průmyslové nebo zemědělské účely, sirmý květ pro chemické účely, směsi pro opravu duší pneumatik, směsi pro opravu pneumatik, sodné soli (chemické sloučeniny -), soli do galvanických baterií, soli drahých kovů pro průmyslové účely, soli (hnojiva -), soli (chemické přípravky -), soli pro barvení kovů, soli pro průmyslové účely, struska (hnojiva -), substráty pro pěstování bez zeminy (zemědělství -), superfosfáty (hnojiva -), surová sůl, syntetické materiály pro absorpci oleje, syntetické pryskyřice v surovém stavu, škrob pro průmyslové účely, škrobová pasta (lepidlo, nikoliv pro kancelářské či domácí účely -), štěpařský vosk, tragantová guma pro průmyslové účely, tapioková moučka pro průmyslové účely, tavidla pro pájení, tkanina pro modrotisk, tmel na kůži, toluen, tónovací lázně (fotografování -), tónovací soli (fotografie -), tragantová guma pro průmyslové účely, tymol pro průmyslové účely, uhelné saze pro průmyslové účely, umělá sladidla pro potravinářský průmysl, umělá sladidla pro průmyslové účely, ustalovací lázně (fotografování -), ustalovací roztoky (fotografování -), valchařské přípravky, vápenaté soli, vedlejší produkty při zpracování obilnin pro průmyslové účely, vinný kámen pro chemické účely, vinný kámen pro průmyslové účely, vinný kámen pro potravinářský průmysl, viskóza, vodivá lepidla, vulkanizační přípravky, výplně dutin stromů (lesnictví -), zahradnické chemikálie (s výjimkou fungicidů, herbicidů, insekticidů a přípravků proti parazitům -), zařízení na hnojivovou závlahu, zásaditý dusičnan bismutitý pro chemické účely, zásady (chemické přípravky -), zemědělské chemikálie (s výjimkou fungicidů, herbicidů, insekticidů a přípravků proti parazitům -), zemina pro pěstování, změkčovadla, změkčovadla pro průmyslové účely, ztužené plyny pro průmyslové účely, zvlhčovací přípravky pro použití při barvení, zvlhčovací přípravky pro použití v textilním průmyslu, želatina pro fotografické účely, želatina pro průmyslové účely, žiraviny pro průmyslové účely, živočišný hnůj; (2) aglutinační činidla pro barvy, akvarelové barvy pro použití v umění, alizarinová barviva, anilinová barviva, antikoroziní maziva, antikoroziní oleje, auramin, barvířské dřevo, barviva, barviva na obuv, barviva na restaurování nábytku v podobě popisovačů, barvy, barvy s baktericidním účinkem, barvy s účinkem proti usazeninám, bronzové laky, bronzerový prášek na malování, černý japonský lak, emailové barvy, emailové barvy pro malování, emaily (laky -), fixativy do akvarelových barev, fixativy (laky -), glazury (barvy, laky -), gumiguta pro malování, hliníkové barvy, hliníkový prášek na malování, indigo (barvivo -), inkoust do tiskáren a kopírovacích strojů, inkoust pro rytecké práce, kalafuna, kanadský balzám, karbonyl pro konzervaci dřeva, keramické barvy, klejoprskyřice, klejt, klišové nátěry, konzervační přípravky pro dřevo, kopal, kopalový lak, košenila (karmín -), krezot na konzervaci dřeva, kurkuma (barvivo -), laky, laky a fermeže, lampová čern (pigment -), lístkové kovy (pro použití při malování, dekorování, tisku a v umění -), minium, mořidla, mořidla na dřevo, mořidla na kůži, naplněné tonerové cartridge pro tiskárny a kopírovací stroje, nátěry (barvy -), nátěry na dřevo (barvy -), nátěry na střešní lepenku (barvy -), nátěry odolné proti moči, nátěry proti graffiti (barvy -), ohnivzdorné barvy, ochranné nátěry na podvozky vozidel, ochranné pásy proti korozi, ochranné přípravky pro kovy, ochranné přípravky proti korozi, oleje na konzervování dřeva, olovnatá běloba, orelin (barvivo -), oxid kobaltu (barvivo -), pigmenty, práškové kovy (pro použití při malování, dekorování, tisku a v umění -), prášky pro stříbření, produkty na povrchové úpravy dřevěných podlah, přemístitelné záplaty se vzorky barev, přípravky působící proti zmatnění kovů, přírodní pryskyřice v surovém stavu, ředidla pro barvy, ředidla pro laky, sandarak, saze (barvivo -), sienská hlinka, stříbrná pasta, stříbrné emulze (pigment -), šafrán (barvivo -), šelak, škumpa pro laky, temperové barvy, terpentýn (ředidlo pro barvy -), tetovací inkoust, tiskařské inkousty, tiskařské pasty (inkoust -), titanová běloba (pigment -), tmel (přírodní pryskyřice -), toner do tiskáren a kopírovacích strojů, tonerové náplně do tiskáren a kopírek, třpytky do barev, uhlová čern (pigment -), vápnenné mléko, vodivé barvy, vodivé inkousty, výtažky z barvířského dřeva, zahušťovací prostředky pro barvy, základní nátěry, zinková běloba (pigment -), živičný lak, žlutodřev (barvivo -); (4) alkohol (palivo -), antracit, benzenové palivo, benzín, ceresin, dehtový olej, denaturovaný líh, dřevěné brikety, dřevěné uhlí (palivo -), dřevní štěpka pro použití jako palivo, elektrická energie, etanol (palivo -), generátorový plyn, hnědé uhlí, karnaubský vosk, knoty pro svíčky, koks, kostní olej pro průmyslové účely, lampové knoty, lampové oleje, lanolin, ligroin, lůj, mazací grafit, mazací oleje, mazací tuky, maziva, mazivo na kůži, mazivo na řemeny, mazut, minerální paliva, motorová nafta, motorová paliva, motorové oleje, nafta,

noční osvětlení (svíčky -), olein, oleje do barev, oleje ke svícení, oleje na konzervování kůže, oleje na konzervování zdíva, oleje na textil, oleje na uvolnění bednění (stavebnictví -), olejový plyn, osvětlovací látky, paliva, paliva na bázi alkoholu, paliva z biomasy, palivové brikety, palivové dříví, palivové tékavé směsi, papírové smotky pro zapalování, parafin, petrolej, petroleter, plyn na svícení, plynový olej, podpalovače, podpalovače (pevné, tekuté, gelové a dřevěné -), podpalovače na grily, pohonné hmoty, protiskluzové přípravky pro řemeny, průmyslové oleje, průmyslové tuky, převodový olej, přípravky na odstraňování prachu, přípravky na pohlcování prachu, přípravky na vázání prachu při zametání, přípravky proti usazování prachu, přísady do motorových paliv (ne chemické -), rašelina (palivo -), rašelinové brikety (palivo -), ricinový olej pro průmyslové účely, ropa (surová nebo rafinovaná -), rybí olej (nejedlý -), řepkový olej pro průmyslové účely, řezné kapaliny, slunečnicový olej pro průmyslové účely, sójové svíčky, stearin, svíčky, topná nafta, topné oleje, topné oleje, topný plyn, troud, třísky dřevěné na podpal, tuk z ovčí vlny, tuky na konzervování kůže, tuky na obuv, uhelné brikety, uhelný prach (palivo -), uhlí, vazelína pro průmyslové účely, včelí vosk, vosk na lyže, vosk na svícení, vosk pro průmyslové účely, vosk (surovina -), xylenové palivo, zemní vosk (ozokerit -), ztužené plyny (palivo -), zvlhčující oleje;; (9) airbagy pro bezpečnostní použití na ochranu proti pádu, antény, audio a video přijímače, audiovizuální zařízení pro výuku, automatické časové spínače, automatické indikátory nízkého tlaku v pneumatikách vozidel, autorádia, baterie do vozidel, bezdrátové mikrofony s reproduktorem, bezdrátové telefony, bezpečnostní tokeny (šifrovací zařízení -), bezpečnostní značky (světelné -), biočipy, biometrické pasy, biometrické průkazy totožnosti, biometrické zámky, blíkačící světelná signalizace, celulární telefony, čipové karty (karty s integrovaným obvodem -), čipy (integrované obvody -), čítače, čtecí zařízení, čtečky čárových kódů, čtečky (zařízení pro zpracování dat -), datové sady (nahrané nebo stahovatelné -), desky do akumulátorů (baterií), detektory, diagnostické přístroje (ne lékařské -), diaproskopové, digitální informační tabule, digitální termostaty pro regulaci klimatizace, diskety, DNA čipy, DVD přehrávače, elektrická relé, elektrická vedení, elektrická zabezpečovací zařízení proti krádeži, elektrická zařízení pro dálkové řízení průmyslových procesů, elektrické adaptéry, elektrické akumulátory, elektrické baterie, elektrické cívký, elektrické dveřní zvonky, elektrické kabelové svazky pro automobily, elektrické kabely, elektrické kolektory, elektrické měniče, elektrické ohradníky, elektrické pohony, elektrické regulátory, elektrické signální zvonky (alarmy -), elektrické stnívače (regulační zařízení -), elektrické vypínače a spínače, elektrické zámky, elektrické zástrčky, elektrické zásuvky, elektrifikované kolejnice pro instalaci bodových svítidel, elektrodynamická zařízení pro dálkové řízení signalizace, elektroluminiscenční diody (LED -), elektromagnetické cívký, elektronická světelná ukazovátka, elektronické interaktivní tabule, elektronické kapesní překladače, elektronické klíčenky jako dálkové ovladače, elektronické nástěnky, elektronické ovladače pro servomotory, elektronické přístupové systémy (zabezpečení dveří -), fotovoltaické články, fyzikální přístroje a nástroje, galvanické baterie, galvanické články, galvanometry, generátory ozonu pro kalibrační účely, GSM spínače (elektrotechnika -), handsfree sady pro telefony, humanoidní roboti s komunikačními a učebními funkcemi pro pomoc lidem a pro zábavu lidí, chemické přístroje a zařízení, chytré karty (karty s integrovaným obvodem -), chytré náramky (měřicí přístroje -), chytré reproduktory, chytré telefony (smartphony -), indikátory ztrát elektrické energie, integrované obvody, interaktivní terminály vybavené dotykovou obrazovkou, interkomunikační zařízení, jističe, kabely z optických vláken, kalorimetry, kapesní počítače (PDA -), kódované vstupní karty, kompaktní disky (audio-video -), kompaktní disky (CD ROM - pouze pro čtení -), kondenzátory (elektrotechnika -), konektory (elektrotechnika -), magnetická datová média, magnetická kódovací zařízení, magnetické disky, magnetické dráty, magnetické identifikační karty, magnetické kódované identifikační náramky, magnetické pásky, měniče disků pro počítače, měřicí nástroje a zařízení, mikrofony, mikroprocesory, mobilní telefony, modemy, monitorovací počítačové programy, monitorovací zařízení nošená na těle, počítačové software, počítačové hardware, nabíjecí stanice pro elektrická vozidla, nabíječky baterií, nabíječky mobilních telefonů, náhlavní displeje, nahrané počítačové programy, nahrané programy operačních systémů, navigační přístroje, nosiče zvukových záznamů, nositelné reproduktory, nositelné video obrazovky, notebooky, obrazovky, optická vlákna (světlovodná vlákna -), optické datové nosiče, optické disky, optické kondenzory, paměťová zařízení počítačů, parkovací senzory pro vozidla, periferní zařízení počítačů, platformy počítačového softwaru (nahrané nebo ke stažení -), plynoměry, počítače, počítačové diskové mechaniky, počítačové klávesnice, počítačové programy (stahovatelné -), počítačové síťové routery, pojistky, procesory, přehrávače kompaktních disků, přenosné bezdrátové tiskárny pro použití s přenosnými počítači a mobilními

zařízeními, přenosné multimediální přehrávače, přenosné nabíječky do sítě, přenosné počítače, přenosné reproduktory, přístroje pro reprodukci zvuku, radary, radiologické přístroje pro průmyslové účely, radiopřijímače, radiotelegrafická zařízení, reflexní prvky na oděvy k prevenci dopravních nehod, registrační pokladny, regulátory tepla, roboti do laboratoří, rozhraní pro počítače, rozvaděče (elektrotechnika -), rozvodné desky (elektrotechnika -), samoobslužné terminály, satelitní navigační přístroje, signální lampy, skenery (zařízení pro zpracování dat -), skládací chytré telefony (smartphony), sklonoměry, software počítačových her ke stažení, solární baterie, solární panely na výrobu elektřiny, solenoidové ventily (elektromagnetické spínače -), sonary, spínací skříně (elektrotechnika -), spínače elektrických obvodů, spoje (elektrotechnika -), stahovatelná grafika pro mobilní telefony, stahovatelné digitální soubory ověřené nezaměnitelnými tokeny, stahovatelné elektronické publikace, stahovatelné e-peněženky, stahovatelné kryptografické klíče pro přijímání a vydávání kryptoaktiv, stahovatelné počítačové aplikace, stahovatelný počítačový software pro provádění transakcí kryptoaktiv pomocí technologie blockchain, stroje na počítání a třídění peněz, svorky na elektrické cívký, tablety (počítače -), tachometry, telefonní dráty, telefonní mikrofony, telefonní přístroje, teleprezenční roboti, teleskopy, televizory, tělové postroje pro podporu při zvedání nákladů, teodolity, teploměry (ne lékařské -), teploměry s vlhkoměrem, terminály pro kreditní karty, termostaty, termovizní kamery, testery na orientační stanovení obsahu alkoholu v krvi dechovou zkouškou, tištěné spoje, transformátory (elektrotechnika -), transformátory na zvyšování napětí, tranzistory (elektrotechnika -), ukazatele hladiny vody, ukazatele rychlosti, ukazatele teploty, ukazatele tlaku, USB flash disky, usměrňovače proudu, uživatelem programovatelní humanoidní roboti (nenakonfigurovaní -), vazební členy (zařízení pro zpracování dat -), vázící stroje, vedení (elektřina -), vnitřní chladicí ventily do počítačů, vodící šablony s upínáním pro přesné vedení nástroje, vysílače elektronických signálů, vysílače (telekomunikace -), vysílačky (telekomunikace -), vysokofrekvenční přístroje a zařízení, výstražná zařízení proti krádeži, výškoměry, záchranné prostředky a vybavení, zařízení k ovládání kotlů, zařízení na demagnetizaci magnetických pásek, zařízení na kontrolu rychlosti pro vozidla, zařízení na zpracování dat, zařízení pro automatické řízení vozidel, zařízení pro přenos zvuku, zvuková výstražná zařízení, 3D brýle, 3D skenery; (11) acetylenové fléry, acetylenové generátory, acetylenové hořáky, adsorpční zařízení na výrobu plynu, akumulátory páry, Auerovy hořáky, automatické dopravníky na přepravu popela, automatické zavlažovací systémy, baterky (elektrické svítilny -), bezpečnostní lampy, bezpečnostní příslušenství pro vodovodní a plynová zařízení a potrubí, bioreaktory pro použití při úpravě odpadních vod, bioreaktory pro použití při zpracování odpadu, čisté komory (hygienická zařízení -), destilační kolony, destilační přístroje, dezinfekční přístroje, digestoře, domácí krby, držáky na plynové hořáky, důlní lampy, elektrická svítidla, elektrická topná tělesa, elektrická topná vlákna, elektrické kuchyňské náčiní, elektrické osvětlovací výbojky, elektrické příkrývky (ne pro lékařské účely -), elektrické radiátory, elektrické topné koberce, elektrické žárovky, elektricky vyhřívané oděvy, elektricky vyhřívané podušky (ne pro lékařské účely -), expanzní nádoby pro rozvody ústředního vytápění, fermentační zařízení pro průmyslové účely, filtry do klimatizací, filtry do přístrojů na filtraci vody, filtry na přípravu pitné vody, generátory ozónu pro dezinfekční účely, germicidní hořáky, germicidní lampy na čištění vzduchu, grilovací rožně, grily (kuchyňské spotřebiče -), grily s otočným rožněm, horkovzdušná zařízení, hořáky, hořáky do lamp, hořáky pro kyslíko-vodíkový plamen, hydranty, chladicí boxy (elektrické -), chladicí kádě pro pece, chladicí kontejnery, chladicí místnosti, chladicí nádrže pro pece, chladicí přístroje a stroje, chladicí přístroje a zařízení, chladicí pulty, chladicí skříně, chladicí zařízení a stroje (elektrická -), chytré žárovky, ionizační přístroje na úpravu vzduchu nebo vody, jednotky reverzní osmózy, kamna (topná zařízení -), kapesní ohříváče, klimatizační přístroje, klimatizační zařízení, knoty pro petrolejová kamna, kohouty a kohoutky na potrubí, kominová hradítka, kominové kouřovody, kominové ventily, konstrukční rámy pro trouby a pece, kotelní trubky pro vytápění zařízení, kotle (ne části strojů -), koupelnové instalace, kouřovody pro topné kotle, krby, křesadlové zapalovače plynu, laboratorní digestoře, laboratorní hořáky, laboratorní svítidla, lávové kameny na grilování, lihové kahany, lucerny, lucerny na svíčky, membránová zařízení na výrobu plynu, membránové filtrační jednotky pro zařízení na úpravu vody, membránové filtry s reverzní osmózou na úpravu vody, membrány do jednotek reverzní osmózy, membrány pro přístroje na filtrování vody, mikrovlnné trouby pro průmyslové účely, odpařovače, odsolovací zařízení, odvlhčovače, odvzdušňovací ventily pro zařízení parního vytápění, ohříváče pro koupele, ohříváče vody, olejová svítidla, olejové hořáky, osvětlovací přístroje a zařízení, osvětlovací trubice, osvětlovací zařízení vybavená elektroluminiscenčními diodami (LED -), otočné rožně, ozdobné fontány,

ozonizátory pro dezinfekční účely, pamí kotle (ne části strojů -), pasterizační zařízení, pece (ne laboratorní -), plynové hořáky, plynové kondenzátory (ne části strojů -), plynové kotle, plynové lampy, pochodně, podpalovače grilů, polymerizační zařízení, ponorné ohřivače, popelníky do topenišť, potrubí (části sanitárních zařízení -), pračky plynů (části plynových zařízení -), přístroje a stroje na čištění vody, přístroje a stroje na čištění vzduchu, přístroje a zařízení na ohřívání vzduchu, přístroje a zařízení na vaření, přístroje a zařízení na změkčování vody, přístroje na filtraci vody, přístroje na sušení, radiátory pro ústřední vytápění, radiátory (vytápění -), regulační a bezpečnostní příslušenství pro plynová potrubí, regulační a bezpečnostní příslušenství pro vodovodní zařízení, regulační příslušenství pro vodovodní a plynová zařízení a potrubí, rekuperační výměníky, roštnice, rošty na pečení (kuchyňské spotřebiče -), saunová zařízení, směšovací vodovodní baterie, solární pece, solární termální kolektory (vytápění -), spirály (součásti destilačních, ohřívacích nebo chladících instalací -), splachovací nádrže, splachovací zařízení, splachovače, sterilizátory vody, sterilizátory vzduchu, stroje a přístroje na výrobu ledu, stroje na výrobu sněhu, sušící přístroje a zařízení, světelné projektory, světla pro vozidla, světlomety pro vozidla, svítidla, šamotové obklady pro kamna a krby, tajine (elektrické -), tepelná čerpadla, tepelné akumulátory, tepelně stabilizované polypropylenové trubky pro topná zařízení, termpoty (elektrické -), termostatické ventily (součásti vytápěcích zařízení -), tlakové nádoby na vodu, topná zařízení, topná zařízení (na pevná, kapalná nebo plyná paliva -), topné články, topné kotle, topné panely, tvarovky pro kamna a trouby, tvarovky (pro kamna, pece a trouby -), UV lampy (ne pro léčebné účely -), venkovní grily, ventilátory (klimatizace -), vodovodní potrubí, vodovodní potrubí pro sanitární zařízení, vybavení do vypalovacích pecí (podstavce -), vyhledávací světlomety, vyhřívací zařízení na odmrazování autoskel, vyhřívané vitríny, výměníky tepla (ne části strojů -), vypalovací pece, vysoušecí zařízení, vysoušeče vzduchu, vytápěcí zařízení, zahřívací lahve, zapalovače plynu, zařízení a instalace pro podlahové vytápění, zařízení na čištění odpadních vod, zařízení na čištění oleje, zařízení na čištění plynu, zařízení na čištění vody, zařízení na dezodoraci vzduchu, zařízení na filtraci vzduchu, zařízení na hnojivovou závlahu, zařízení na chlazení kapalin, zařízení na chlazení nápojů, zařízení na chlazení páry, zařízení na chlazení vzduchu, zařízení na ohřívání lepidla, zařízení na pražení, zařízení na spalování odpadů, zařízení pro dodávku vody, zařízení pro kapkové zavlažování, zařízení pro ohřev vody, zařízení pro přísun paliva do topných kotlů, zařízení pro rozvod vody, zařízení pro výrobu páry, zařízení řízeného spalování plynů v ropném průmyslu, zavlažovací stroje pro zemědělské účely, zvlhčovače vzduchu na radiátory ústředního vytápění, žárovky, žhavicí vlákna do elektrických svítidel; (35) administrativní pomoc při reakci na výzvy k účasti ve výběrových řízeních, administrativní pomoc při vypracování nabídek k poptávkám (RFPs -), administrativní služby, administrativní zpracování objednávek, aktualizace a údržba dat v počítačových databázích, aktualizace a údržba údajů v rejstřících, aktualizace reklamních materiálů, analýza nákladů a cen, cílené zasilání reklamních materiálů, cílený marketing, externí správa společnosti, fakturace, finanční audit, fotokopírování, grafická úprava pro reklamní účely, indexace webových stránek pro obchodní nebo reklamní účely, influencer marketing, marketing, marketing v rámci vydávání softwaru, modeling pro reklamní účely nebo podporu prodeje, obchodní informace, obchodní lobbistické služby, obchodní poradenství v oblasti digitální transformace, obchodní průzkum, obchodní správa licencí k výrobkům a službám jiných osob, obchodní zprostředkovatelské služby, oceňování podniků, on-line maloobchodní služby v oblasti digitální hudby s možností stažení, on-line maloobchodní služby v oblasti nahrané hudby a nahraných filmů s možností stažení, on-line objednávání v oblasti restauračních služeb formou jídel s sebou a doručování, on-line reklama v počítačové síti, optimalizace návštěvnosti webových stránek, optimalizace vyhledávačů pro účely podpory prodeje, plánování schůzek (kancelářské práce -), podpora prodeje jiných osob, pomoc při řízení obchodní činnosti, pomoc při řízení obchodních či průmyslových podniků, poptávky, poradenské služby pro obchodní vedení, poradenství v oblasti komunikační strategie při styku s veřejností, poradenství v oblasti komunikační strategie v reklamě, poradenství v oblasti řízení a organizace podniku, poradenství v oblasti řízení lidských zdrojů, poradenství v oblasti řízení obchodní činnosti, pořádání a moderování komerčních akcí, pořádání módních přehlídek pro reklamní účely, pořádání veletrhů, pořádání výstav pro obchodní či reklamní účely, poskytování informací o obchodních kontaktech, poskytování obchodních informací a rady pro spotřebitele ve výběru produktů a služeb, poskytování obchodních informací prostřednictvím webových stránek, poskytování služeb průzkumu trhu, poskytování uživatelských recenzí pro komerční nebo reklamní účely, PPC reklama, prezentace výrobků v komunikačních médiích pro účely maloobchodu, profesionální obchodní poradenství, profilování spotřebitele pro komerční

nebo marketingové aktivity, pronájem billboardů (reklamních tabulí -), pronájem fotokopírovacích strojů, pronájem kancelářského vybavení ve sdílených pracovištích, pronájem kancelářských strojů a zařízení, pronájem prodejních automatů, pronájem prodejních stánků, pronájem registračních pokladen, pronájem reklamního času v komunikačních médiích, pronájem reklamního materiálu, pronájem reklamních ploch, propagace, propagace výrobků a služeb prostřednictvím sponzorování sportovních akcí, propagace zboží prostřednictvím influencerů, provádění podnikových auditů, provozování on-line tržiště pro kupující a prodejce výrobků a služeb, průzkum trhu, průzkum veřejného mínění, předvádění zboží, příprava studií výnosnosti podnikání, psaní reklamních textů, psaní scénářů pro reklamní účely, recepční služby pro návštěvníky (kancelářské práce -), reklama, reklama za účelem vytvoření identity značky pro jiné osoby, rozhlasová reklama, řízení obchodní činnosti náhradových programů pro jiné osoby, řízení obchodní činnosti nezávislých poskytovatelů služeb, řízení obchodních projektů v oblasti stavebních projektů, sběr údajů do počítačových databází, sestavování katalogů informací pro obchodní či reklamní účely, sestavování statistik, sjednávání a uzavírání obchodních transakcí pro třetí strany, sjednávání obchodních smluv pro jiné osoby, služby dárekových seznamů, služby dočasného řízení obchodní činnosti za předem dohodnutých podmínek (interim management -), služby konkurenčního zpravodajství, služby lead generation, služby odborníka na výkonnost podniku, služby v oblasti firemní komunikace, služby v oblasti vztahů s médii, služby zpracování dat (kancelářské práce -), správa zákaznických věrnostních programů, srovnávání cen, styk s veřejností, subdodavatelské služby (pomoc v obchodní činnosti -), systematizace údajů do počítačových databází, šíření reklamních materiálů, šíření vzorků, telemarketing, televizní reklama, upomínání schůzek (kancelářské práce -), vedení počítačové evidence, venkovní reklama, vydávání reklamních textů, vyhledávání potenciálních zákazníků pro jiné osoby, vyhledávání sponzorů, vyhledávání údajů v počítačových souborech pro jiné osoby, vyhotovování hospodářských prognóz, vylepování plakátů, výroba reklamních filmů, výroba teleshoppingových programů, výstřižková služba, vývoj marketingových konceptů, vývoj reklamních konceptů, zásilková reklama, zásobovací služby pro jiné osoby (nákup zboží a služeb pro jiné podniky -), zprostředkování dovozu a vývozu, zprostředkování obchodních informací, zprostředkování obchodů v oblasti propojení možných soukromých investorů s podnikateli (kteří potřebují financování -), zprostředkování obchodů vztahující se k propojování různých odborníků se zákazníky, zprostředkování propagace, zprostředkování reklamy; (37) antikoroziní úprava, asfaltování, čištění, čištění a opravy hořáků, čištění a opravy kotlů, čištění budov (vnější povrch -), čištění komínů, čištění oděvů, čištění pemzou, čištění ulic, čištění vozidel, demolice budov, dezinfekce, dezinfekce čalounění, dezinfekce chirurgických nástrojů, dláždění silnic, dobíjecí služby pro elektrická vozidla, doplňování inkoustových zásobníků, hubení škůdců (s výjimkou zemědělských, akvakulturních, zahradních a lesních -), hydraulické štěpení, hydroizolace (stavebnictví -), chemické čištění, chemické čištění interiérů a exteriérů budov, instalace a opravy elektrospotřebičů, instalace a opravy klimatizačních zařízení, instalace a opravy pecí, instalace a opravy poplašných zařízení proti vloupání, instalace a opravy požárních hlásičů, instalace a opravy topných zařízení, instalace dveří a oken, instalace technických sítí na staveništích, instalace počítačového hardwaru, údržba a opravy počítačového hardwaru, instalace strojů, údržba a opravy strojů, izolace budov, klempířství, lakování, malba a nátěr interiérů a exteriérů, montáž lešení, montážní služby vztahující se k instalaci nábytku, nabíjení akumulátorů vozidel, nabíjení baterií pro mobilní telefony, nátěr nebo opravy cedulí, nýtování, odrušování elektrických přístrojů, opětovné cinování, opětovné plnění tonerových kazet, opravy bezpečnostních zámků, ostatní služby a opravy ve stavebnictví, ošetřování vozidel antikoroziním nátěrem, pískování, pokládání umělého trávníku, pokládka kabelů, pokrývačské služby, poradenství v oblasti informačních technologií (vztahující se k instalaci, údržbě a opravě počítačového hardwaru -), poskytování informací o opravách, poskytování stavebních informací, pronájem stavebních strojů a zařízení, sádkování, služby elektrikařů, služby krajinné úpravy s využitím tvrdých materiálů, stavební dozor, stavební poradenství, tapetování, truhlářské služby, údržba a opravy bezpečnostních schránek, údržba kůže, čištění a opravy kůže, údržba nábytku, údržba vozidel, údržba výtahů prostřednictvím systémů vzdáleného sledování, úklid budov (interiér -), vulkanizace pneumatik (opravy -), výstavba, výstavba a opravy skladů, výstavba a údržba potrubí, zednické služby, zednictví; (38) bezdrátové vysílání, elektronické nástěnky (telekomunikační služby -), geolokační služby (telekomunikační služby -), komunikace po síti optických vláken, komunikace prostřednictvím mobilních telefonů, komunikace prostřednictvím počítačových terminálů, paging (rozhlas, telefon nebo jiné prostředky elektronické komunikace -), poskytování diskusních místností na Internetu, poskytování informací z

oblasti telekomunikací, poskytování on-line fór, poskytování přístupu do databází, poskytování telekomunikačního připojení ke globální počítačové síti, poskytování telekomunikačních kanálů pro teleshopping, poskytování uživatelského přístupu do globální počítačové sítě, pronájem doby přístupu do globální počítačové sítě, pronájem modemů, pronájem přístrojů pro přenos zpráv, pronájem telefonů, pronájem telekomunikačního zařízení, přenos digitálních souborů, přenos elektronické pošty, přenos podcastů, přenos telegramů, přenos faxem, přenos videa na objednávku, přenos zpráv a obrázků pomocí počítačů, radiokomunikace, rozhlasové vysílání, služby hlasové pošty, směrovací a spojovací služby pro telekomunikace, streaming dat, telefonická komunikace, telefonní služby, telegrafická komunikace, telegrafní služby, telekonferenční služby, televizní vysílání, telexové služby, videokonferenční služby, vysílání kabelové televize, zaslání zpráv.

Třídy výrobků a služeb:

1, 2, 4, 9, 11, 35, 37, 38

(540)



(593) Obrazová

(111) **401866**

(220) 15.11.2023

(320) 15.11.2023

(442) 17.01.2024

(151) 24.04.2024

(730) **Česká tisková kancelář**, Opletalova 919/5, Praha 1, Nové Město, 11000, CZ

(210) O-589472

(511) (9) počítačový software; (35) automatizované zpracování dat, vyhledávání dat v počítačových souborech pro jiné osoby, reklamní, marketingové a propagační služby, obchodní správa licencí k výrobkům a službám jiných osob; (38) přenos zpráv a obrazových informací pomocí počítače a jiných komunikačních prostředků, tisková agentura; (41) vydavatelství, fotografování, fotografické služby, služby reportérů (zpravodajství), zpravodajství (slovní a obrazové); (42) tvorba, údržba, aktualizace a půjčování (pronájem) software, software jako služba (SaaS), platforma jako služba (PaaS).

Třídy výrobků a služeb:

9, 35, 38, 41, 42

(540)



(593) Obrazová

(111) **401867**

(220) 15.11.2023

(320) 15.11.2023

(442) 17.01.2024

(151) 24.04.2024

(730) **RUBIKONFIN a.s.**, Národní 58/32, Praha 1, Nové Město, 11000, CZ

(210) O-589485

(511) (36) služby finančních transakcí a plateb, a to směňování peněžních prostředků, elektronické převody peněžních prostředků, zpracování plateb provedených kreditními a debetními kartami, vystavování cestovních šeků, finanční řízení a služby týkající se průzkumu v oblasti financí, finanční oceňování, a to oceňování šperků, umění a nemovitostí, hodnocení nákladů na opravy (finanční odhad), ověřování šeků, financování a poskytování úvěrů, a to půjčky, vydávání kreditních karet, financování formou koupě na splátky nebo leasingu, skupinové financování, služby poskytování bezpečnostních schránek, finanční sponzoring, služby realitních kanceláří, správa nemovitostí, pronájem bytů, výběr nájemného, uzavírání pojištění a pojistně-matematické služby, makléřské služby, a to obchodování s cennými papíry, zprostředkování pojištění a zprostředkování v oblasti nemovitostí, zprostředkování emisních povolenek, provozování zastavárny; (41) pořádání výstav ke kulturním nebo vzdělávacím účelům, pořádání a vedení konferencí, kongresů a sympozií, překladatelské a tlumočnické služby, vydávání knih a textů, jiných než reklamních textů, služby reportérů (zpravodajství), obrazové zpravodajství, fotografování, služby filmové režie a výroby filmů, s výjimkou reklamních filmů, kulturní, vzdělávací nebo zábavní služby poskytované zábavními parky, cirkusy, zoologickými zahradami, uměleckými galeriemi a muzei, služby sportovního a kondičního tréninku, druzuru zvířat, služby on-line hraní her, služby spojené s hazardem, pořádání loterií, rezervace vstupenek na zábavní, vzdělávací a sportovní akce, služby psaní, a to psaní filmových scénářů, psaní a skládání písní pro nereklamní účely.

Třídy výrobků a služeb:

36, 41

(540)

Rubikonfin

(592) Slovní

(111) **401868**

(220) 15.11.2023

(320) 15.11.2023

(442) 17.01.2024

(151) 24.04.2024

(730) **Valášek Jan DiS.**, Želivského 806, Kolín, Kolín IV, 28002, CZ

(740) **Mgr. Petr Bílý LL.M.**, advokát, Otýlie Beniškové 1664/14, Plzeň, Severní Předměstí, 30100

(210) O-589487

(591) Barevná

(511) (9) zvukové knihy, hudební zvukové záznamy, zvukové nahrávky ke stažení, audio a video záznamy, audio nahrávky, audioknihy, digitální hudba (ke stažení) z Internetu, digitální knihy ke stažení z Internetu, disky s nahraným zvukovým záznamem, elektronické brožury ke stažení, elektronické časopisy, elektronické hudebniny, stahovatelné, elektronické knihy ke stažení, hudební nahrávky v podobě disků, hudební video nahrávky, instruktážní příručky v elektronickém formátu, interaktivní DVD, interaktivní elektronické publikace, nahraná hudební DVD, nahraná hudební videa, nahrané digitální audiopásky, nahrané hudební audiopásky, nahrané hudební kompaktní disky, podcasty; (35) reklama, marketing, propagační služby; (41) hudební vydavatelství, vydávání hudebních děl, vydávání hudebních textů, vydávání hudebních knih, hudební zábava, hudební skupiny (zábava), organizování hudebních soutěží, pořádání hudebních akcí, produkce hudebních vystoupení, pořádání hudebních koncertů televizi, organizování vizuální a hudební zábavy, plánování her nebo hudebních představení, služby v oblasti živé hudební zábavy, provozování prostor pro živá vystoupení hudebních skupin, umělecké vedení míst konání hudebních vystoupení, hudební koncerty, hudební představení, živé hudební koncerty, živá hudební vystoupení, hudební představení (orchestry), organizování hudební zábavy, uvádění hudebních představení, režie hudebních představení, organizování workshopů, workshopy ke vzdělávacím účelům, workshopy ke kulturním účelům, vedení kurzů, seminářů a workshopů, pořádání odborných workshopů a výukových kurzů, vzdělávání a odborná příprava v oblasti hudby a zábavy, vzdělávací služby, vzdělávací služby poskytované dětem, hudební a pěvecká vystoupení.

Třídy výrobků a služeb:

9, 35, 41

(540)



(593) Obrazová

(111) **401869**

(220) 16.11.2023

(320) 16.11.2023

(442) 17.01.2024

(151) 24.04.2024

(730) **Galeota s.r.o.**, Na příkopě 859/22, Praha 1, Nové Město, 11000, CZ

(740) Mgr. David Müller, Filipova 2016/6, Praha 4, Chodov, 14800

(210) O-589513

(591) Barevná

(511) (29) polévky, hotové saláty (zeleninové, ovocné), luštěninové saláty, mražená jídla obsahující převážně maso a zeleninu, mražené masové výrobky, hotová jídla vyrobená z masa (převážně z masa), masové knedlíčky; (30) hotová jídla na bázi těstovin, těsto pro přípravu těstovin, hotové těstoviny, plněné těstoviny, pelmeně (knedlíky plněné masem), těstovinová jídla, těstovinový salát, potravinářské dresinky (omáčky), hluboce zamražené těstoviny a plněné těstoviny, mražené těsto, mražená jídla obsahující převážně těstoviny, knedlíky; (35) maloobchodní prodej potravin a nápojů, hotových a mražených těstovin a těstovinových jídel; (43) restaurace, restaurace rychlého občerstvení, služby mobilních restaurací, restaurace s odnosem jídel s sebou, catering (poskytování jídla a nápojů).

Třídy výrobků a služeb:

29, 30, 35, 43

(540)



(593) Obrazová

(111) **401870**

(220) 20.12.2023

(320) 20.12.2023

(442) 17.01.2024

(151) 24.04.2024

(730) **Univerzita Jana Evangelisty Purkyně v Ústí nad Labem**, Pasteurova 3544/1, Ústí nad Labem, Ústí nad Labem-centrum, 40001, CZ

(740) Mgr. Jiří Žaloudek, AZ Media, Ondříčkova 2235/7, Ústí nad Labem, Ústí

nad Labem-centrum, 40011

(210) O-589518

(591) Barevná

(511) (35) reklama, propagace, řízení, organizace a administrativa obchodní činnosti, kancelářské práce; (41) vzdělávání, školení, zábava, sportovní a kulturní činnosti; (42) vědecké a technické služby a související výzkum a projektování, průmyslová analýza, průmyslový výzkum a průmyslový design, služby kontroly kvality a služby ověřování, navrhování a vývoj počítačového hardwaru a softwaru.

Třídy výrobků a služeb:

35, 41, 42

(540)



(593) Obrazová

(111) **401871**

(220) 16.11.2023

(320) 16.11.2023

(442) 17.01.2024

(151) 24.04.2024

(730) **ARR - Agentura regionálního rozvoje, spol. s r.o.**, U Jezu 525/4, Liberec, Liberec IV-Perštýn, 46001, CZ

(740) **RETROPATENT s.r.o.**, Dobiášova 1246/29, Liberec, Liberec VI-Rochlice, 46006

(210) O-589519

(511) (16) periodické a neperiodické publikace, tiskoviny, odborné publikace, brožury, fotografie, knihy, letáky, plakáty, vizitky, časopisy, papírové informační materiály; (35) propagační a reklamní činnost, pomoc při řízení obchodní činnosti, obchodní poradenské a konzultační služby, služby vztahů s veřejností (public relations), vedení databází a jiných záznamů o obchodních kontaktech, konzultace v oblasti obchodu a ekonomiky, akviziční činnost, vyhledávání partnerských firem zejména pro zahraniční zájemce v tuzemsku a pro tuzemské zájemce v zahraničí, pořádání a zajištění veletrhů a výstav ke komerčním a reklamním účelům, zřízení a organizačně-ekonomické zajišťování výstavních stánků v tuzemsku i v zahraničí, obchodní administrativa, kancelářské práce, průzkum a vyhodnocování obchodní činnosti, vše v rámci tř. 35; (41) školicí a vzdělávací činnost, provozování a činnost vzdělávacích programů, vyučování, vzdělávání a výchovné služby, informace o vzdělávání a výchově, organizování kulturních nebo vzdělávacích výstav, organizování školení, organizování vzdělávacích soutěží, odborné výchovně vzdělávací poradenství s výjimkou obchodního, vydavatelská a nakladatelská činnost především v oblasti komerčních publikací, brožur a příruček pro české i zahraniční investory v různých jazykových verzích, organizování a zajištění seminářů, konferencí, veletrhů ke kulturním a vzdělávacím účelům, odborné a znalecké posudky a konzultace v oblasti vzdělávání a výchovy, zprostředkování výše uvedených služeb ve tř. 41.

Třídy výrobků a služeb:

16, 35, 41

(540)



(593) Obrazová

- (111) **401872**
(220) 16.11.2023
(320) 16.11.2023
(442) 17.01.2024
(151) 24.04.2024
(730) **Galeota s.r.o.**, Na příkopě 859/22, Praha 1, Nové Město, 11000, CZ
(740) Mgr. David Müller, Filipova 2016/6, Praha 4, Chodov, 14800
(210) O-589528
(591) Barevná
(511) (29) polévky, hotové saláty (zeleninové, ovocné), luštěninové saláty, mražená jídla obsahující převážně maso a zeleninu, mražené masové výrobky, hotová jídla vyrobená z masa (převážně z masa), masové knedlíčky; (30) hotová jídla na bázi těstovin, těsto pro přípravu těstovin, hotové těstoviny, plněné těstoviny, pelmeně (knedlíky plněné masem), těstovinová jídla, těstovinový salát, potravinářské dresinky (omáčky), hluboce zamražené těstoviny a plněné těstoviny, mražené těsto, mražená jídla obsahující převážně těstoviny, knedlíky; (35) maloobchodní prodej potravin a nápojů, hotových a mražených těstovin a těstovinových jídel; (43) restaurace, restaurace rychlého občerstvení, služby mobilních restaurací, restaurace s odnosem jídel s sebou, catering (poskytování jídla a nápojů).

Třídy výrobků a služeb:
29, 30, 35, 43

(540)



(593) Obrazová

- (111) **401873**
(220) 16.11.2023
(320) 16.11.2023
(442) 17.01.2024
(151) 24.04.2024
(730) **Šrom Tomáš**, č. ev. 12, Batňovice, 54237, CZ
(210) O-589531
(511) (33) alkoholické nápoje (s výjimkou piva), víno; (35) administrativní služby, aktualizace a údržba dat v počítačových databázích, marketing, online reklama v počítačové síti, podpora prodeje jiných osob, pořádání výstav pro obchodní či reklamní účely, poskytování obchodních informací a rad pro spotřebitele ve výběru produktů a služeb, poskytování obchodních informací prostřednictvím webových stránek, propagace, reklama, subdavatelské služby (pomoc v obchodní činnosti), systematizace údajů do počítačových databází, zprostředkování propagace, zprostředkování reklamy; (41) online vydávání elektronických knih a časopisů, pořádání a vedení konferencí, pořádání a vedení kongresů, pořádání a vedení seminářů, pořádání a vedení workshopů (školení); (42) aktualizace počítačového softwaru, analýza počítačových systémů, hosting webových stránek, instalace počítačového softwaru, konverze počítačových programů a dat (s výjimkou fyzické konverze), kopírování počítačových programů, platforma jako služba (PaaS), počítačové programování, podpůrné služby v oblasti informačních technologií (řešení problémů se softwarem), poradenství v oblasti architektury, poradenství v oblasti navrhování webových stránek, poradenství v oblasti počítačového softwaru, poradenství v oblasti počítačových technologií, poradenství v oblasti zabezpečení dat, poskytování informací o počítačových technologiích a programování prostřednictvím webových stránek, poskytování virtuálních počítačových systémů prostřednictvím cloud computingu, pronájem webových serverů, software jako služba (SaaS), tvorba počítačového softwaru, tvorba počítačových systémů, údržba počítačového softwaru, vytváření a navrhování webových katalogů informací pro jiné osoby (služby v oblasti informačních technologií), vytváření a údržba webových stránek pro jiné osoby, vývoj softwaru v rámci softwarového publikování.

Třídy výrobků a služeb:
33, 35, 41, 42

(540)

Vínokalorie

(592) Slovní

- (111) **401874**
(220) 16.11.2023
(320) 16.11.2023
(442) 17.01.2024
(151) 24.04.2024
(730) **AirDIV s.r.o.**, Wilsonova 579, Hlinsko, 53901, CZ
(740) Kania, Sedlák, Smola, s.r.o., Mendlovo náměstí 907/1a, Brno, Staré Brno, 60300
(210) O-589534
(511) (11) zařízení pro topení, ventilaci, úpravu a čištění vzduchu, ventilační (klimatizační) zařízení a přístroje, ventilační terminály, klimatizační zařízení, klimatizační zařízení pro průmyslové účely, filtry pro klimatizaci, HVAC systémy pro vozidla (topení, ventilace a klimatizace); (37) instalace, údržba a oprava HVAC (topení, ventilace a klimatizace).

Třídy výrobků a služeb:
11, 37

(540)

AirDIV

(592) Slovní

- (111) **401875**
(220) 16.11.2023
(320) 16.11.2023
(442) 17.01.2024
(151) 24.04.2024
(730) **Noblevíta s.r.o.**, Příčná 1892/4, Praha 1, Nové Město, 11000, CZ
(740) Mgr. David Müller, Filipova 2016/6, Praha 4, Chodov, 14800
(210) O-589535
(591) Barevná
(511) (3) neléčivé kosmetické a toaletní přípravky, přípravky pro ústní hygienu (neléčivé), parfumerie a vonné přípravky, éterické esence a oleje, bělicí přípravky, prací prostředky, čisticí prostředky, lešticí prostředky, přípravky na drhnutí a broušení, hygienické přípravky v podobě toaletních potřeb, kosmetika, kosmetické přípravky pro osobní použití, kosmetické přípravky pro zvířata, neléčivé krémy, líčidla na obličej a tělo, kosmetika v podobě olejů, neléčivé přípravky do koupele, neléčivé přípravky péče o vlasy, neléčivé přípravky péče o zuby; (5) potravinové doplňky, vitamíny a vitaminové přípravky, bylinné doplňky, bylinné čaje k léčebným účelům, proteinové potravinové doplňky, dietetické doplňky pro sportovce, farmaceutické přípravky, hygienické přípravky a hygienické výrobky, veterinární přípravky a látky, potravní doplňky pro zvířata, potravinové přípravky pro kojence a malé děti, dietetické výrobky pro děti, obvažové materiály, náplasti, materiály na ošetření zubů, dezinfekční přípravky, přípravky na hubení škůdců, fungicidy, herbicidy, energetické tyčinky nahrazující jídlo jakožto doplňky stravy, umělá sladidla pro diabetiky, dezodorační pokojové osvěžovače vzduchu, houby s léčivými účinky, bylinné nápoje k léčebnému použití; (29) maso, zpracované masové výrobky, masové výtázky, uzeniny, mražené masové výrobky, mražená zelenina, ryby, zpracované rybí výrobky pro lidskou spotřebu, drůbež, zvěřina, zpracované ovoce, houby a zelenina, ořechy a luštěniny, jedlé žele (nikoli jako cukrovinky), džemy, kompoty, vejce, mléko, mléčné výrobky, sýr, máslo, jogurty, jogurtové nápoje, jedlé oleje, jedlé tuky, pomazánky na bázi zeleniny, sýrové pomazánky, sýrové omáčky, hummus (kaše z cizrny), hotová jídla obsahující převážně maso, hotová jídla obsahující převážně zeleninu, snack tyčinky na bázi ovoce a ořechů, pochutiny z brambor, hotové saláty (zeleninové, ovocné), luštěninové saláty, hamburgery, směsi pochutin obsahující zpracované ovoce a zpracované ořechy, chipsy (bramborové), zeleninové chipsy, ořechové máslo; (30) káva, čaj, kakao a jejich náhražky, hotová káva a kávové nápoje, mouka, potraviny vyrobené z obilovin, pekárenské výrobky, chléb a pečivo, cukrovinky, čokoláda, čokoládové sladkosti, zmrzliny, sorbety (zmrzliny), mražené těsto, mražené pečivo, mražené dorty a koláče, mražená pizza, cukr, med, melasa, droždí a přípravky na kynutí potravin, sůl, koření, kořenící směsi, konzervované byliny (kořenící přísady), ocet, konzervované omáčky, dochucovadla, těsto, těstoviny, rýže, kečup, hořčice, ledové kostky, plněné bagety, obložené housky, sirupy na ochucování, příchutě do nápojů, tyčinky (cukrovinky), cereální tyčinky a energetické tyčinky, pochutiny vyrobené z obilnin, popcorn, těstovinové saláty, sendviče, hotové hamburgery v housce, kaše, umělá sladidla pro kulinařské účely, přírodní sladidla, tapioka, ságo, ovesné a pšeničné vločky, čokoládové nápoje, oplatky, sušenky; (32) nealkoholické

nápoje, ovocné nápoje, zeleninové nápoje, džusy, ochucená piva, sirupy pro přípravu nápojů, odalkoholizované nápoje, energetické nápoje, nápoje pro sportovce, minerální a syčené vody, limonády; (35) maloobchodní a velkoobchodní prodej potravin, alkoholických a nealkoholických nápojů, farmaceutických výrobků, potravinových doplňků, vitaminů a vitaminových přípravků, veterinářských výrobků a přípravků, hygienických přípravků a potřeb, lékařských potřeb, zdravotnického materiálu, kosmetiky a kosmetických výrobků, toaletních potřeb, čistících a pracích přípravků, dezinfekčních přípravků, přípravků na hubení škůdců, fungicidů, herbicidů, sportovního vybavení, parfumerie a vonných přípravků, maloobchodní a velkoobchodní prodej oděvů a oděvních doplňků, obuvi, kuchyňský potřeb a nádob, elektronických domácích a kuchyňských spotřebičů, nábytku a bytových textilií, osvětlení, zavazadel, audiovizuálních přístrojů a zařízení, papírenského zboží, hraček a her, krmiv a výrobků pro domácí zvířata, čerstvého ovoce a zeleniny, cukrovinek, koření a dochucovadel, kávy, ručního nářadí sloužícího ke stavbě, počítačového hardwaru a softwaru, šperků, potřeb pro kuřáky.

Třídy výrobků a služeb:

3, 5, 29, 30, 32, 35

(540)



(593) Obrazová

(111) **401876**

(220) 16.11.2023

(320) 16.11.2023

(442) 17.01.2024

(151) 24.04.2024

(730) **Galeota s.r.o.**, Na příkopě 859/22, Praha 1, Nové Město, 11000, CZ

(740) Mgr. David Müller, Filipova 2016/6, Praha 4, Chodov, 14800

(210) O-589537

(511) (29) polévky, hotové saláty (zeleninové, ovocné), luštěninové saláty, mražená jídla obsahující převážně maso a zeleninu, mražené masové výrobky, hotová jídla vyrobená z masa (převážně z masa), masové knedlíčky; (30) hotová jídla na bázi těstovin, těsto pro přípravu těstovin, hotové těstoviny, plněné těstoviny, pelmeně (knedlíky plněné masem), těstovinová jídla, těstovinový salát, potravinářské dresinky (omáčky), hluboce zamražené těstoviny a plněné těstoviny, mražené těsto, mražená jídla obsahující převážně těstoviny, knedlíky; (35) maloobchodní prodej potravin a nápojů, hotových a mražených těstovin a těstovinových jídel; (43) restaurace, restaurace rychlého občerstvení, služby mobilních restaurací, restaurace s odnosem jídel s sebou, catering (poskytování jídla a nápojů).

Třídy výrobků a služeb:

29, 30, 35, 43

(540)

MLYNÁŘSKÉ PELMENĚ

(592) Slovní

(111) **401877**

(220) 17.11.2023

(320) 17.11.2023

(442) 17.01.2024

(151) 24.04.2024

(730) **General Public s.r.o.**, Hybešova 167/18, Karlovy Vary, Rybáře, 36005, CZ

(740) ZEMAN - podkrušnohorská patentová a známková kancelář, Mgr. Dita

Fialová, patentový zástupce, Hradní 301/9, Loket, 35733

(210) O-589547

(591) Barevná

(511) (16) papírenské výrobky, a to obaly, obálky, tiskoviny, etikety, prospekty, plakáty, letáky a jiné reklamní, propagační a informační výrobky z papíru a plastů v jiných třídách nezařazené, pohlednice, fotografie, grafická díla, kartografická díla a jiná vyobrazení na papírovém nosiči, modely, makety, dekorativní předměty z papíru, jiná trojrozměrná díla z papíru, kalendáře, diáře, psací potřeby a pouzdra na ně, kancelářské potřeby v jiné třídě neuvedené, papír kancelářský a dopisní, pořadače, rychlovazače, desky na spisy, papír balicí, stojánky na psací a kancelářské potřeby, stojánky na fotografie, tašky a sáčky z papíru a plastů, obaly z plastu v jiných třídách nezařazené, upomínkové předměty z papíru, papírové hmoty a plastů náležející do třídy 16, papírové obtisky a samolepky, papírové ručníky, kapesníky, ubrousky, ubrusy, sáčky a tašky papírové a z plastů náležející do třídy 16, reklamní tabule z papíru nebo lepenky, vývěsní štíty z papíru nebo lepenky, obaly lepenkové a kartónové; (35) propagační činnost, reklama, vydávání a rozšiřování reklamních materiálů, zpráv a informací pro reklamní účely, pomoc při řízení obchodní činnosti, obchodní administrativa, kancelářské práce, průzkum trhu, marketingová činnost, ekonomické, organizační a účetní poradenství, organizování a účast na výstavách v rámci této třídy, předvádění zboží, management obchodních projektů pro stavební projekty, řízení obchodních projektů v oblasti stavebních projektů; (36) investorská činnost v investiční výstavbě, činnost realitní kanceláře, správa nemovitého a movitého majetku, zprostředkovatelská činnost v oblasti nemovitosti, poradenství v oblasti bytových investic, pronájem nemovitostí, pronájem bytových a nebytových prostor, pronájem nájemních domů, pronajímání kanceláří, správa nemovitostí, činnost finančních poradců, finanční služby, pojištění; (37) stavebnictví, stavitelství, dozor nad stavbami, developerské služby (stavebnictví), údržba nemovitostí, renovace nemovitostí, úklid nemovitostí, stavba nemovitostí, demolice budov, malba a nátěry interiérů a exteriérů, omítání, instalatérské práce, instalace topných zařízení a zastřešení, pronájem stavebního nářadí, stavebních strojů a zařízení, pronájem buldozerů, pronájem jeřábů, restaurátorské služby, restaurování budov; (39) pronájem garáží, skladovacích prostor a ploch, parkovacích a odstavných ploch; (42) rozpočtování staveb, stavební design, stavební inženýrství, výzkum a vývoj v oblasti stavebnictví, geodetické a kartografické práce, stavební návrhy, vývoj stavebních projektů, měření parametrů prostředí stavebních konstrukcí, návrhy vztahující se ke stavebnictví, poradenství v oblasti stavebního projektování, konzultační a poradenská činnost v oboru architektury, realit a investiční výstavby v rámci této třídy, poradenské služby v oblasti stavebního designu, technické projektové studie v oblasti stavebnictví, počítačové animace a vizualizace, zeměměřičství.

Třídy výrobků a služeb:

16, 35, 36, 37, 39, 42

(540)



(593) Obrazová

(111) **401878**

(220) 17.11.2023

(320) 17.11.2023

(442) 17.01.2024

(151) 24.04.2024

(730) **CARAVANDREAMING s.r.o.**, č. p. 178, Čejetice, 38601, CZ

(740) Mgr. Petr Bílý LL.M., advokát, Otýlie Beniškové 1664/14, Plzeň, Severní Předměstí, 30100

(210) O-589548

(511) (11) kempinkové vařiče, kempinkové svítlny, lampy do stanů; (12) stanové přívěsy, nosiče zavazadel pro vozidla, střešní úložné boxy na pozemní vozidla, snímatelné kryty na automobily; (20) kempinkové stoly, kempinkové matrace, molitanové kempinkové matrace, kovový nábytek a kempinkový nábytek; (21) kempinkové grily; (22) baldachýny (plátěné střešky), bivačkové vaky jako přístřešky, horolezecké stany nebo stany na kempování, krycí plachty na auta (netvarované), látka jako krycí přístřešek, markýzy a plachty, dočasné konstrukce vyrobené z tkanin, dočasné plátěné konstrukce, stany, rybářské stany, plátěné střešky na stany, stany jako

doplňek vozidel, stany (plátěné střechy) pro vozidla, stanová lana, nepromokavá plachtovina, nepromokavé plachty, celtovina, maskovací síť, houpač síť, visutá lůžka, síť na stínění, síť na maskování, potahy jako plachtoviny, textilní vaky na ukládání stanů; (43) pronájem stanů, půjčování stanů.

Třídy výrobků a služeb:
11, 12, 20, 21, 22, 43

(540)



(593) Obrazová

(111) **401879**

(220) 16.11.2023

(320) 16.11.2023

(442) 17.01.2024

(151) 24.04.2024

(730) **ThermVisia s.r.o.**, Karla Engliše 3201/6, Praha 5, Smíchov, 15000, CZ

(210) O-589571

(511) (9) vědecké výzkumné a laboratorní přístroje, přístroje pro vyučování a simulátory, vědecké a laboratorní přístroje na úpravu elektrickým proudem, přístroje, nástroje a kabely pro oblast elektřiny, potápěčská výstroj, optické přístroje, zvětšovače a korektory, navigační, řídicí, sledovací, zaměřovací a kartografická zařízení, nahraný obsah (počítačové programy, data a informace), měřicí, detekční, monitorovací a kontrolní zařízení, magnety, magnetizéry a demagnetizéry, informační technologie a audiovizuální, multimediální a fotografické přístroje, bezpečnostní, zabezpečovací, ochranná a signalizační zařízení; (11) hořáky, kotle a ohříváče vody, filtry pro průmyslové účely a pro použití v domácnosti, jaderná zařízení, kouřovody a zařízení pro odvádění odpadních plynů, osvětlovací zařízení a světelné reflektory, regulační a bezpečnostní zařízení pro rozvod vody a plynu, sanitární zařízení, zařízení pro rozvod vody a hygienická zařízení, přístroje na sušení, domácí krbý, zařízení pro průmyslové zpracování, zařízení na opalování (solární), zařízení na chlazení a mražení, vysoušecí zařízení, vybavení k vaření, ohřívání, chlazení a uchovávání potravin a nápojů, topné a sušicí přístroje pro osobní potřebu, topná, ventilační a klimatizační zařízení a čistící zařízení; (13) zbraně a střelivo, výbušniny a výbušná zařízení, jiná než zbraně; (35) pomoc v obchodní a podnikatelské činnosti, management a administrativní služby, reklamní, marketingové a propagační služby, administrativa prodeje, cenové nabídky na zboží a služby, informace a konzultace v oblasti zahraničního obchodu, nákup zboží a služeb pro jiné podniky, nákupní služby, služby v oblasti dovozu a vývozu.

Třídy výrobků a služeb:
9, 11, 13, 35

(540)

EasySend

(592) Slovní

(111) **401880**

(220) 20.11.2023

(320) 20.11.2023

(442) 17.01.2024

(151) 24.04.2024

(730) **MAGU s.r.o.**, Nad Hliníkem 1202/2, Praha 5, Košíře, 15000, CZ

(740) JUDr. Vít Kučera, advokát, Obrovského 2407, Praha 4, Chodov, 14100

(210) O-589572

(511) (5) potravinové doplňky určené jako doplňky běžné stravy nebo s příznivými účinky na zdraví, minerální potravinové doplňky, minerální vody pro léčebné účely, potravinové doplňky obsahující enzymy, potravinové doplňky pro lidskou potřebu, potravinové doplňky s kosmetickým účinkem, výživové doplňky, léčivé čaje, léčivé nápoje; (30) bylinné čaje, čaj z chaluh, ledový čaj, kombucha; (32) minerální vody, vody [nápoje], nealkoholické nápoje, nealkoholické nápoje s příchutí čaje, nealkoholické nápoje z ovocných šťáv, ovocné šťávy, perlivé vody, sodová voda.

Třídy výrobků a služeb:
5, 30, 32

(540)

Synergetikum

(592) Slovní

(111) **401881**

(220) 20.11.2023

(320) 20.11.2023

(442) 17.01.2024

(151) 24.04.2024

(730) **Casino affiliate network s.r.o.**, Letenské náměstí 157/4, Praha 7, Bubeneč, 17000, CZ

(740) Mgr. Petr Konečný, advokát, Na hřebenech II 1718/10, Praha 4, Nusle, 14000

(210) O-589577

(511) (35) reklamní, marketingové a propagační služby, pomoc v obchodní a podnikatelské činnosti, management a administrativní služby, poskytování zákaznických informací o produktech prostřednictvím internetu; (38) telekomunikační služby; (41) herny, herní automaty (zábavní služby), konzultační služby v oblasti zábavy poskytované prostřednictvím internetu, informace vztahující se k zábavě poskytované online z počítačových databází nebo z internetu, informační a poradenské služby vztahující se k zábavě, organizování a vedení loterií, výchova, vzdělávání, zábava a sportovní činnost, hazardní hry, provozování kasin [hazard], provozování kasin (hazardní hry), služby spojené s hazardem, online služby hazardních her, služby v oblasti hazardních her, služby v oblasti kasin, heren a hazardních her, zábava, loterie, služby online kasina, kasina, poskytování kasin a heren, provozování heren, organizování hazardních her pro více hráčů, informační služby týkající se hazardních her.

Třídy výrobků a služeb:
35, 38, 41

(540)

FreeHUNTERS

(592) Slovní

(111) **401882**

(220) 20.11.2023

(320) 20.11.2023

(442) 17.01.2024

(151) 24.04.2024

(730) **Casino affiliate network s.r.o.**, Letenské náměstí 157/4, Praha 7, Bubeneč, 17000, CZ

(740) Mgr. Petr Konečný, advokát, Na hřebenech II 1718/10, Praha 4, Nusle, 14000

(210) O-589578

(511) (35) reklamní, marketingové a propagační služby, pomoc v obchodní a podnikatelské činnosti, management a administrativní služby, poskytování zákaznických informací o produktech prostřednictvím internetu; (38) telekomunikační služby; (41) herny, herní automaty (zábavní služby), konzultační služby v oblasti zábavy poskytované prostřednictvím internetu, informace vztahující se k zábavě poskytované online z počítačových databází nebo z internetu, informační a poradenské služby vztahující se k zábavě, organizování a vedení loterií, výchova, vzdělávání, zábava a sportovní činnost, hazardní hry, provozování kasin [hazard], provozování kasin (hazardní hry), služby spojené s hazardem, online služby hazardních her, služby v oblasti hazardních her, služby v oblasti kasin, heren a hazardních her, zábava, loterie, služby online kasina, kasina, poskytování kasin a heren, provozování heren, organizování hazardních her pro více hráčů, informační služby týkající se hazardních her.

Třídy výrobků a služeb:
35, 38, 41

(540)

 **FreeHUNTERS**

(593) Obrazová

- (111) **401883**
(220) 20.11.2023
(320) 20.11.2023
(442) 17.01.2024
(151) 24.04.2024
(730) **Casino affiliate network s.r.o.**, Letenské náměstí 157/4, Praha 7, Bubeneč, 17000, CZ
(740) Mgr. Petr Konečný, advokát, Na hřebenech II 1718/10, Praha 4, Nusle, 14000
(210) O-589579
(511) (35) reklamní, marketingové a propagační služby, pomoc v obchodní a podnikatelské činnosti, management a administrativní služby, poskytování zákaznických informací o produktech prostřednictvím internetu; (38) telekomunikační služby; (41) herny, herní automaty (zábavní služby), konzultační služby v oblasti zábavy poskytované prostřednictvím internetu, informace vztahující se k zábavě poskytované online z počítačových databází nebo z internetu, informační a poradenské služby vztahující se k zábavě, organizování a vedení loterií, výchova, vzdělávání, zábava a sportovní činnost, hazardní hry, provozování kasin [hazard], provozování kasin (hazardní hry), služby spojené s hazardem, online služby hazardních her, služby v oblasti hazardních her, služby v oblasti kasin, heren a hazardních her, zábava, loterie, služby online kasina, kasina, poskytování kasin a heren, provozování heren, organizování hazardních her pro více hráčů, informační služby týkající se hazardních her.

Třídy výrobků a služeb:
35, 38, 41

(540) **FreeSPINHUNTERS**

(592) Slovní

- (111) **401884**
(220) 20.11.2023
(320) 20.11.2023
(442) 17.01.2024
(151) 24.04.2024
(730) **Casino affiliate network s.r.o.**, Letenské náměstí 157/4, Praha 7, Bubeneč, 17000, CZ
(740) Mgr. Petr Konečný, advokát, Na hřebenech II 1718/10, Praha 4, Nusle, 14000
(210) O-589580
(591) Barevná
(511) (35) reklamní, marketingové a propagační služby, pomoc v obchodní a podnikatelské činnosti, management a administrativní služby, poskytování zákaznických informací o produktech prostřednictvím internetu; (38) telekomunikační služby; (41) herny, herní automaty (zábavní služby), konzultační služby v oblasti zábavy poskytované prostřednictvím internetu, informace vztahující se k zábavě poskytované online z počítačových databází nebo z internetu, informační a poradenské služby vztahující se k zábavě, organizování a vedení loterií, výchova, vzdělávání, zábava a sportovní činnost, hazardní hry, provozování kasin [hazard], provozování kasin (hazardní hry), služby spojené s hazardem, online služby hazardních her, služby v oblasti hazardních her, služby v oblasti kasin, heren a hazardních her, zábava, loterie, služby online kasina, kasina, poskytování kasin a heren, provozování heren, organizování hazardních her pro více hráčů, informační služby týkající se hazardních her.

Třídy výrobků a služeb:
35, 38, 41

(540)

 **FreeSPINHUNTERS**

(593) Obrazová

- (111) **401885**
(220) 20.11.2023

- (320) 20.11.2023
(442) 17.01.2024
(151) 24.04.2024
(730) **Casino affiliate network s.r.o.**, Letenské náměstí 157/4, Praha 7, Bubeneč, 17000, CZ
(740) Mgr. Petr Konečný, advokát, Na hřebenech II 1718/10, Praha 4, Nusle, 14000
(210) O-589581
(511) (35) reklamní, marketingové a propagační služby, pomoc v obchodní a podnikatelské činnosti, management a administrativní služby, poskytování zákaznických informací o produktech prostřednictvím internetu; (38) telekomunikační služby; (41) herny, herní automaty (zábavní služby), konzultační služby v oblasti zábavy poskytované prostřednictvím internetu, informace vztahující se k zábavě poskytované online z počítačových databází nebo z internetu, informační a poradenské služby vztahující se k zábavě, organizování a vedení loterií, výchova, vzdělávání, zábava a sportovní činnost, hazardní hry, provozování kasin [hazard], provozování kasin (hazardní hry), služby spojené s hazardem, online služby hazardních her, služby v oblasti hazardních her, služby v oblasti kasin, heren a hazardních her, zábava, loterie, služby online kasina, kasina, poskytování kasin a heren, provozování heren, organizování hazardních her pro více hráčů, informační služby týkající se hazardních her.

Třídy výrobků a služeb:
35, 38, 41

(540) **FreeBETHUNTERS**

(592) Slovní

- (111) **401886**
(220) 20.11.2023
(320) 20.11.2023
(442) 17.01.2024
(151) 24.04.2024
(730) **Casino affiliate network s.r.o.**, Letenské náměstí 157/4, Praha 7, Bubeneč, 17000, CZ
(740) Mgr. Petr Konečný, advokát, Na hřebenech II 1718/10, Praha 4, Nusle, 14000
(210) O-589582
(591) Barevná
(511) (35) reklamní, marketingové a propagační služby, pomoc v obchodní a podnikatelské činnosti, management a administrativní služby, poskytování zákaznických informací o produktech prostřednictvím internetu; (38) telekomunikační služby; (41) herny, herní automaty (zábavní služby), konzultační služby v oblasti zábavy poskytované prostřednictvím internetu, informace vztahující se k zábavě poskytované online z počítačových databází nebo z internetu, informační a poradenské služby vztahující se k zábavě, organizování a vedení loterií, výchova, vzdělávání, zábava a sportovní činnost, hazardní hry, provozování kasin [hazard], provozování kasin (hazardní hry), služby spojené s hazardem, online služby hazardních her, služby v oblasti hazardních her, služby v oblasti kasin, heren a hazardních her, zábava, loterie, služby online kasina, kasina, poskytování kasin a heren, provozování heren, organizování hazardních her pro více hráčů, informační služby týkající se hazardních her.

Třídy výrobků a služeb:
35, 38, 41

(540)

 **FreeBETHUNTERS**

(593) Obrazová

- (111) **401887**
(220) 20.11.2023
(320) 20.11.2023
(442) 17.01.2024
(151) 24.04.2024
(730) **Casino affiliate network s.r.o.**, Letenské náměstí 157/4, Praha 7,

Bubeneč, 17000, CZ

(740) Mgr. Petr Konečný, advokát, Na hřebenech II 1718/10, Praha 4, Nusle, 14000

(210) O-589583

(511) (35) reklamní, marketingové a propagační služby, pomoc v obchodní a podnikatelské činnosti, management a administrativní služby, poskytování zákaznických informací o produktech prostřednictvím internetu; (38) telekomunikační služby; (41) herny, herní automaty (zábavní služby), konzultační služby v oblasti zábavy poskytované prostřednictvím internetu, informace vztahující se k zábavě poskytované online z počítačových databází nebo z internetu, informační a poradenské služby vztahující se k zábavě, organizování a vedení loterií, výchova, vzdělávání, zábava a sportovní činnost, hazardní hry, provozování kasin [hazard], provozování kasin (hazardní hry), služby spojené s hazardem, online služby hazardních her, služby v oblasti hazardních her, služby v oblasti kasin, heren a hazardních her, zábava, loterie, služby online kasina, kasina, poskytování kasin a heren, provozování heren, organizování hazardních her pro více hráčů, informační služby týkající se hazardních her.

Třídy výrobků a služeb:
35, 38, 41

(540) **FreeLOTTERYHUNTERS**

(592) Slovní

(111) **401888**

(220) 20.11.2023

(320) 20.11.2023

(442) 17.01.2024

(151) 24.04.2024

(730) **Casino affiliate network s.r.o.**, Letenské náměstí 157/4, Praha 7, Bubeneč, 17000, CZ

(740) Mgr. Petr Konečný, advokát, Na hřebenech II 1718/10, Praha 4, Nusle, 14000

(210) O-589584

(591) Barevná

(511) (35) reklamní, marketingové a propagační služby, pomoc v obchodní a podnikatelské činnosti, management a administrativní služby, poskytování zákaznických informací o produktech prostřednictvím internetu; (38) telekomunikační služby; (41) herny, herní automaty (zábavní služby), konzultační služby v oblasti zábavy poskytované prostřednictvím internetu, informace vztahující se k zábavě poskytované online z počítačových databází nebo z internetu, informační a poradenské služby vztahující se k zábavě, organizování a vedení loterií, výchova, vzdělávání, zábava a sportovní činnost, hazardní hry, provozování kasin [hazard], provozování kasin (hazardní hry), služby spojené s hazardem, online služby hazardních her, služby v oblasti hazardních her, služby v oblasti kasin, heren a hazardních her, zábava, loterie, služby online kasina, kasina, poskytování kasin a heren, provozování heren, organizování hazardních her pro více hráčů, informační služby týkající se hazardních her.

Třídy výrobků a služeb:
35, 38, 41

(540)

 **FreeLOTTERYHUNTERS**

(593) Obrazová

(111) **401889**

(220) 20.11.2023

(320) 20.11.2023

(442) 17.01.2024

(151) 24.04.2024

(730) **Hotel Kurdějov a.s.**, č. p. 88, Kurdějov, 69301, CZ

(740) JUDr. Vojtěch Mihalík, advokát, Bezručova 1896/90, Mikulov, 69201

(210) O-589587

(511) (29) maso, ryby, drůbež a zvěřina, masové výtažky, konzervované, mražené, sušené a vařené ovoce a zelenina, želé (jehlé rosoly), džemy, kompoty,

vejce, mléko, sýry, máslo, jogurty a jiné mléčné výrobky, potravinářské oleje a tuky; (30) káva, čaj, kakao a náhražky kávy, rýže, těstoviny a nudle, tapioka a ságo, mouka a přípravky vyrobené z obilnin, chléb, pečivo a cukrovinky, čokoláda, zmrzlina, sorbety a jiné produkty určené ke konzumaci v mraženém stavu, cukr, med, melasa, droždí, kypřicí prášek do pečiva, sůl, koření přísady, koření, konzervované byliny, ocet, omáčky a jiná ochucovadla, led (zmražená voda); (32) piva, nealkoholické nápoje, minerální a syčené vody, ovocné nápoje a ovocné šťávy, sirupy a jiné přípravky pro přípravu nealkoholických nápojů; (33) alkoholické nápoje (s výjimkou pív), alkoholové přípravky pro přípravu nápojů; (43) služby zajišťující stravování a nápoje, dočasné ubytování.

Třídy výrobků a služeb:
29, 30, 32, 33, 43

(540)

Barrio Gotico Cafe

(592) Slovní

(111) **401890**

(220) 20.11.2023

(320) 20.11.2023

(442) 17.01.2024

(151) 24.04.2024

(730) **Swiss Pharma International AG**, Lindenstrasse 22, 8008 Zurich, CH

(740) Rott, Růžička & Guttman a spol., Vyskočilova 1566, Praha 4, Michle, 14000

(210) O-589588

(511) (5) farmaceutické přípravky, lékařské přípravky, hygienické výrobky pro léčebné účely, dietetické potraviny pro léčebné účely, dietetické přípravky pro léčebné účely, potravní doplňky pro lidskou potřebu.

Třídy výrobků a služeb:
5

(540)

EMPELIC

(592) Slovní

(111) **401891**

(220) 21.11.2023

(320) 21.11.2023

(442) 17.01.2024

(151) 24.04.2024

(730) **Reimer Pavel**, Barvířka 25, Krhová, 75663, CZ

(740) Mgr. David Müller, Filipova 2016/6, Praha 4, Chodov, 14800

(210) O-589606

(511) (21) sklenice na pivo, džbány, pivní tácky, jiné než papírové nebo textilní, nádoby na pivo; (25) oděvy, pokrývky hlavy, pásky, zástěry, kravaty a šátky; (32) pivo, nealkoholické pivo, nápoje na bázi piva, ochucená piva, koktejly na bázi piva, sirupy na výrobu nápojů; (35) maloobchodní prodej piva, alkoholických a nealkoholických nápojů, potravin, sklenic na pivo a džbánů, nádob na pivo, oděvů a pokrývek hlavy; (40) pivovarnické služby, vaření piva; (43) podávání nápojů v pivnicích s vlastním pivovarem, restaurační služby.

Třídy výrobků a služeb:
21, 25, 32, 35, 40, 43

(540)



(593) Obrazová

(111) **401892**
(220) 21.11.2023
(320) 21.11.2023
(442) 17.01.2024
(151) 24.04.2024
(730) **Reimer Pavel**, Barvička 25, Krhová, 75663, CZ
(740) Mgr. David Müller, Filipova 2016/6, Praha 4, Chodov, 14800
(210) O-589612

(511) (21) sklenice na pivo, džbány, pivní tácky, jiné než papírové nebo textilní, nádoby na pivo; (25) oděvy, pokrývky hlavy, pásky, zástěry, kravaty a šátky; (32) pivo, nealkoholické pivo, nápoje na bázi piva, ochucená piva, koktejly na bázi piva, sirupy na výrobu nápojů; (35) maloobchodní prodej piva, alkoholických a nealkoholických nápojů, potravin, sklenic na pivo a džbánů, nádob na pivo, oděvu a pokrývek hlavy; (40) pivovarnické služby, vaření piva; (43) podávání nápojů v pivnicích s vlastním pivovarem, restaurační služby.

Třídy výrobků a služeb:
21, 25, 32, 35, 40, 43

(540)

BREIMIS

(592) Slovní

(111) **401893**
(220) 21.11.2023
(320) 21.11.2023
(442) 17.01.2024
(151) 24.04.2024
(730) **Liška Jakub**, K Paterům 220, Kostelec nad Labem, Jiřice, 27713, CZ
Vítek Marek, Cukerní 218/18, Praha 9, Čakovice, 19600, CZ
Kraus Richard, Bubenská 441/5, Praha 7, Holešovice, 17000, CZ
(740) PROPATENT, JUDr. Matěj Sedláček, Pod Pekařkou 107/1, Praha 4, Podolí, 14700
(210) O-589622

(591) Barevná

(511) (16) tiskoviny, letáky, plakáty, kalendáře, fotografie; (38) satelitní vysílání, satelitní vysílání pořadů, výměna zpráv, šíření a výměna informací a zpráv, přenos zpráv a obrazových informací pomocí počítačů a telekomunikačních zařízení, získávání zpráv a informací, šíření elektronických časopisů, informací, elektronických periodik a knih v elektronické podobě prostřednictvím počítačové sítě, zejm. Internetu, pomocí satelitů aj., elektronická pošta, posílání zpráv, pronájem přístrojů pro přenos zpráv, pronájem zařízení pro přenos informací, půjčování telekomunikačních zařízení, organizování a technické zabezpečování televizního vysílání, poradenská činnost v oblasti sdělovacích prostředků; (41) nakladatelství a vydavatelství, ediční činnost, publikační činnost, tvorba a šíření televizních pořadů, tvorba a šíření audiovizuálních děl, televizní produkce, filmová produkce, nahrávání nosičů zvukových nebo obrazově zvukových záznamů, půjčování a šíření nahraných zvukových a zvukově obrazových záznamů, agenturní činnost v oblasti kultury, zprostředkování v oblasti kultury, výchovy, zábavy a sportu, výchovná, vzdělávací, soutěžní a zábavní

činnost, organizace, provozování a provádění her a soutěží i veřejných.

Třídy výrobků a služeb:
16, 38, 41

(540)



(593) Obrazová

(111) **401894**
(220) 22.11.2023
(320) 22.11.2023
(442) 17.01.2024
(151) 24.04.2024
(730) **Stage on Mars s.r.o.**, Na Valentince 3336/4, Praha 5, Smíchov, 15000, CZ
(740) Ing. Michal Jupa, patentový zástupce, Na Baních 1385, Praha 5, Zbraslav, 15600

(210) O-589635

(511) (35) reklamní, marketingové a propagační služby, řízení obchodní činnosti a obchodní administrativa, obchodní konzultační a poradenské služby: obchodní analýzy, obchodní informační služby a obchodní průzkumy trhu, pomoc v obchodní a podnikatelské činnosti, management a administrativní služby: propagace zboží a služeb třetích osob prostřednictvím počítačových a komunikačních sítí, administrativní podpora a zpracování dat (služby); (41) organizování živých vystoupení, koučování, organizování komunitních kulturních akcí, služby obchodního mentoringu, kulturní aktivity, vydávání textů s výjimkou reklamních nebo náborových, poradenství v o oblasti vzdělání, pořádání a vedení seminářů a pracovních setkání (školení), služby zábavní, vzdělávací a školicí, psaní textů s výjimkou reklamních a náborových, školení týkající se osobního rozvoje, vydávání instruktážní literatury, poradenské služby v oblasti vzdělávání, personální koučink (školení), poskytování online vzdělávání z počítačové databáze nebo prostřednictvím internetu nebo extranetů.

Třídy výrobků a služeb:
35, 41

(540)

STAGE ON MARS

(592) Slovní

(111) **401895**
(220) 22.11.2023
(320) 22.11.2023
(442) 17.01.2024
(151) 24.04.2024
(730) **Grupa Maspex Sp. z o.o.**, Legionów 37, 34-100 Wadowice, PL
(740) Dana Lukajová, patentová zástupkyně, Voršilská 130/10, Praha 1, Nové Město, 11000

(210) O-589636

(591) Barevná

(511) (29) konzervované ovoce, ovoce, zpracované, zpracovaná zelenina, zeleninové pyré, ovocné pyré, džemy, marmelády; (32) limonády, nealkoholické koktejly, nealkoholické nápoje s výjimkou nealkoholických nápojů na bázi mléka, kávy, kávových náhražek, čaje a kakaa, nealkoholické nápoje obohacené vitamíny, nealkoholické ovocné nektary, nealkoholické nápoje z ovocných šťáv, ovocné šťávy, smíšené ovocné a zeleninové šťávy, multi-ovocné šťávy, multi-zeleninové šťávy, zeleninové šťávy [nápoje], nealkoholické perlivé nápoje, nealkoholické perlivé nápoje z ovocných šťáv, nealkoholické ochucené sycené nápoje, sirupy pro přípravu nápojů,

100 % ovocné džusy, 100 % multi-ovocné koktejly, džusy s kousky ovoce.

Třídy výrobků a služeb:

29, 32

(540)



(593) Obrazová

(111) **401896**

(220) 22.11.2023

(320) 22.11.2023

(442) 17.01.2024

(151) 24.04.2024

(730) **Grupa Maspex Sp. z o.o.**, Legionów 37, 34-100 Wadowice, PL

(740) Dana Lukajová, patentová zástupkyně, Voršílská 130/10, Praha 1, Nové Město, 11000

(210) O-589638

(511) (32) limonády, nealkoholické koktejly, nealkoholické nápoje s výjimkou nealkoholických nápojů na bázi mléka, kávy, kávových náhražek, čaje a kakaa, nealkoholické nápoje obohacené vitamíny, nealkoholické ovocné nektary, nealkoholické nápoje z ovocných šťáv, ovocné šťávy, smíšené ovocné a zeleninové šťávy, multi-ovocné šťávy, multi-zeleninové šťávy, zeleninové šťávy (nápoje), nealkoholické perlivé nápoje, nealkoholické perlivé nápoje z ovocných šťáv, nealkoholické ochucené sycené nápoje, 100 % ovocné džusy, 100 % multi-ovocné koktejly, džusy s kousky ovoce.

Třídy výrobků a služeb:

32

(540)

bublináda

(592) Slovní

(111) **401897**

(220) 22.11.2023

(320) 22.11.2023

(442) 17.01.2024

(151) 24.04.2024

(730) **PFP s.r.o.**, Na Florenci 2116/15, Praha 1, Nové Město, 11000, CZ

(740) HAVEL & PARTNERS s.r.o., advokátní kancelář, Mgr. Ivan Rámeš, advokát, Na Florenci 2116/15, Praha 1, Nové Město, 11000

(210) O-589663

(511) (36) pojišťovnictví, konzultační služby v oblasti pojišťovnictví, služby v oblasti peněžnictví a pojišťovnictví, zprostředkovatelské činnosti v oblasti peněžnictví a pojišťovnictví, činnosti související s pojišťovací, zábrannou a zajišťovací činností, šetření ve finančních a pojistných záležitostech, likvidace pojistných událostí, finanční znalecké a odborné posudky a konzultace.

Třídy výrobků a služeb:

36

(540)

BikePlan

(592) Slovní

(111) **401898**

(220) 22.11.2023

(320) 22.11.2023

(442) 17.01.2024

(151) 24.04.2024

(730) **PFP s.r.o.**, Na Florenci 2116/15, Praha 1, Nové Město, 11000, CZ

(740) HAVEL & PARTNERS s.r.o., advokátní kancelář, Mgr. Ivan Rámeš, advokát, Na Florenci 2116/15, Praha 1, Nové Město, 11000

(210) O-589664

(511) (36) pojišťovnictví, konzultační služby v oblasti pojišťovnictví, služby v oblasti peněžnictví a pojišťovnictví, zprostředkovatelské činnosti v oblasti peněžnictví a pojišťovnictví, činnosti související s pojišťovací, zábrannou a zajišťovací činností, šetření ve finančních a pojistných záležitostech, likvidace pojistných událostí, finanční znalecké a odborné posudky a konzultace.

Třídy výrobků a služeb:

36

(540)



BikePlan

(593) Obrazová

(111) **401899**

(220) 23.11.2023

(320) 23.11.2023

(442) 17.01.2024

(151) 24.04.2024

(730) **M&K Home Textile s.r.o.**, č. p. 11, Mikulášovice, 40779, CZ

(740) Legitas advokátní kancelář s.r.o., Mgr. Petra Stupková, advokátka, Na Zderaze 1275/15, Praha 2, Nové Město, 12000

(210) O-589672

(591) Barevná

(511) (22) prošívané deky a peřiny, mikroplyšové deky, beránkové deky, chlupaté deky, mušelinové deky, fleecové deky; (24) ložní prádlo a příkrývky, povlaky na peřiny, povlaky na polštáře, povlaky na podušky, povlaky na příkrývky, povlaky na peřiny a prošívané deky, povlaky na matrace, ručníky, koupelnový textil, lůžkoviny, tkaniny, bytový textil, prostěradla, povlečení, dětské deky, dětské lůžkoviny; (25) mikiny, beránkové mikiny, mikroplyšové mikiny; (35) maloobchodní prodej tkanin, velkoobchodní prodej tkanin, maloobchodní a velkoobchodní prodej následujících produktů: prošívané deky a peřiny, ložní prádlo a příkrývky, povlaky na peřiny, povlaky na polštáře, povlaky na podušky, povlaky na příkrývky, povlaky na peřiny a prošívané deky, povlaky na matrace, ručníky, koupelnový textil, lůžkoviny, tkaniny, bytový textil, prostěradla, povlečení, dětské deky, dětské lůžkoviny, mikiny, nositelné deky.

Třídy výrobků a služeb:

22, 24, 25, 35

(540)



(552) Se vzorem

(111) **401900**

(220) 23.11.2023

(320) 23.11.2023

(442) 17.01.2024

(151) 24.04.2024

(730) **M&K Home Textile s.r.o.**, č. p. 11, Mikulášovice, 40779, CZ

(740) Legitas advokátní kancelář s.r.o., Mgr. Petra Stupková, advokátka, Na Zderaze 1275/15, Praha 2, Nové Město, 12000

(210) O-589675

(591) Barevná

(511) (22) prošívané deky a peřiny, mikroplyšové deky, beránkové deky, chlupaté deky, mušelínové deky, fleecové deky; (24) ložní prádlo a přikrývky, povlaky na peřiny, povlaky na polštáře, povlaky na podušky, povlaky na přikrývky, povlaky na peřiny a prošívané deky, povlaky na matrace, ručníky, koupelnový textil, lůžkoviny, tkaniny, bytový textil, prostěradla, povlečení, dětské deky, dětské lůžkoviny; (25) mikiny, beránkové mikiny, mikroplyšové mikiny; (35) maloobchodní prodej tkanin, velkoobchodní prodej tkanin, maloobchodní a velkoobchodní prodej následujících produktů: prošívané deky a peřiny, ložní prádlo a přikrývky, povlaky na peřiny, povlaky na polštáře, povlaky na podušky, povlaky na přikrývky, povlaky na peřiny a prošívané deky, povlaky na matrace, ručníky, koupelnový textil, lůžkoviny, tkaniny, bytový textil, prostěradla, povlečení, dětské deky, dětské lůžkoviny, mikiny, nositelné deky.

Třídy výrobků a služeb:

22, 24, 25, 35

(540)



(552) Se vzorem

(111) **401901**

(220) 23.11.2023

(320) 23.11.2023

(442) 17.01.2024

(151) 24.04.2024

(730) **Kiš Vítězslav**, U Lesa 1058/68, Ostrava, Hrabůvka, 70030, CZ

(740) Mgr. Adam Stawaritsch, advokát, Ovocný trh 1096/8, Praha 1, Staré Město, 11000

(210) O-589686

(511) (9) software, počítačový software, interaktivní počítačový software, aplikační software, systémový software a firmware a software a firmware pro systémovou podporu, software pro webové aplikace a servery, software a aplikace pro mobilní zařízení, vývojářský software, interaktivní zábavní software, software pro spolupráci, software pro testování, počítačový aplikační software, software pro vývoj aplikací, software pro správu dat a souborů a databázový software, počítačový software umožňující vyhledávání dat, software pro řízení pracovních postupů (workflow), podnikový software, interaktivní obchodní software, kancelářské balíky [software], obchodní software, software pro oblast maloobchodu, software pro vedení účetnictví, software pro analýzu obchodních dat, software pro zpracování obchodních transakcí, software pro řízení obchodní činnosti, software pro servery, software cloudového serveru, software pro správu intranetu, software pro správu extranetu, software pro webové aplikace, software pro správu obsahu, software na simulaci aplikací; (35) poskytování spotřebitelského poradenství ve vztahu k softwaru, reklamní, marketingové a propagační služby, konzultační a poradenské služby a pomoc v oblasti reklamní, marketingové a propagační činnosti; (42) software (tvorba -), software (aktualizace počítačového -), počítačový software - instalace a údržba, počítačový software (pronájem počítačového softwaru), webhostingové služby a software jako služba a pronájem softwaru, software jako služba [SaaS], plánování, navrhování, vývoj a údržba on-line webových stránek pro třetí strany, služby designu webových stránek, služby designu a tvorby webových stránek, služby týkající se designu webových stránek na Internetu, služby v oblasti informačních technologií, vývoj softwaru, programování a implementace softwaru, údržba softwaru, údržba počítačového softwaru, údržba a opravy softwaru, aktualizace a údržba počítačového softwaru, tvorba, údržba a adaptace softwaru, pronájem a údržba počítačového softwaru, údržba softwaru pro zpracování údajů, údržba softwaru pro komunikační systémy, údržba a modernizace počítačového softwaru, instalace a údržba softwaru databází, vývoj a údržba počítačového softwaru, návrhy, údržba a aktualizace počítačového softwaru, instalace, nastavení a údržba počítačového softwaru, návrhy, údržba, pronájem a aktualizace počítačového softwaru.

Třídy výrobků a služeb:

9, 35, 42

(540)

ajtea

(592) Slovní

(111) **401902**

(220) 24.11.2023

(320) 24.11.2023

(442) 17.01.2024

(151) 24.04.2024

(730) **Ostrov s.r.o.**, Terronská 873/3, Praha 6, Bubeneč, 16000, CZ

(210) O-589709

(511) (9) digitální obrazové a/nebo zvukové soubory s možností stažení (prostřednictvím internetu), hudební zvukové záznamy; (35) rozšiřování reklamních marketingových a propagačních materiálů, merchandising, propagace a reklama, reklama hudebních koncertů; (41) vydávání fotografií, vydávání a záznam zvuku a obrazu, hudební koncerty prostřednictvím rádia, kulturní aktivity, kulturní služby, workshopy ke kulturním účelům, hudební produkce, produkce hudebních videí, pořádání hudebních představení, organizování a pořádání hudebních festivalů.

Třídy výrobků a služeb:

9, 35, 41

(540)

United Islands

(592) Slovní

(111) **401903**

(220) 24.11.2023

(320) 24.11.2023

(442) 17.01.2024

(151) 24.04.2024

(730) **Ostrov s.r.o.**, Terronská 873/3, Praha 6, Bubeneč, 16000, CZ

(210) O-589710

(511) (9) digitální obrazové a/nebo zvukové soubory s možností stažení (prostřednictvím internetu), hudební zvukové záznamy; (35) rozšiřování reklamních marketingových a propagačních materiálů, merchandising, propagace a reklama, reklama hudebních koncertů; (41) vydávání fotografií, vydávání a záznam zvuku a obrazu, hudební koncerty prostřednictvím rádia, kulturní aktivity, kulturní služby, workshopy ke

kulturním účelům, hudební produkce, produkce hudebních videí, pořádání hudebních představení, organizování a pořádání hudebních festivalů.

Třídy výrobků a služeb:
9, 35, 41

(540)



(593) Obrazová

(111) **401904**

(220) 24.11.2023

(320) 24.11.2023

(442) 17.01.2024

(151) 24.04.2024

(730) **Orliczek Tomáš**, č. p. 298, Jablunkov, 73991, CZ

(210) O-589714

(511) (35) marketing; (41) videoprodukce, zvuková, obrazová a multimediální produkce a fotografie; (42) grafický design, navrhování webu, služby v oblasti informačních technologií.

Třídy výrobků a služeb:
35, 41, 42

(540)

FLEW

(592) Slovní

(111) **401905**

(220) 24.11.2023

(320) 24.11.2023

(442) 17.01.2024

(151) 24.04.2024

(730) **Karabec David JUDr., MPA, LL.M.**, Na spojce 610/6, Praha 10, Vršovice, 10100, CZ

(210) O-589721

(591) Barevná

(511) (45) právní služby všeho druhu zařazené do této třídy, zejména služby advokátní kanceláře, právní poradenství a zastupování, právní poradenství vztahující se k franchisingu, právní poradenství týkající se práv duševního vlastnictví, arbitrážní služby, služby mediační, zprostředkování urovnání sporů, služby patentové a známkové kanceláře, poradenství v oblasti duševního vlastnictví, poskytování informací z oblasti práva prostřednictvím komunikačních médií a informačních nosičů všeho druhu, služby týkající se právních aspektů daní a zdanění, právní posuzování daňových otázek, právní služby související se zakládáním a registrací právnických osob a jiných sdružení osob či majetku, zřizování, udržování a správa práv duševního vlastnictví, informační, konzultační a poradenské služby související s výše uvedenými službami v rámci této třídy.

Třídy výrobků a služeb:
45

(540)

DAVID
KARABEC

ADVOKÁTNÍ KANCELÁŘ

(593) Obrazová

(111) **401906**

(220) 27.11.2023

(320) 27.11.2023

(442) 17.01.2024

(151) 24.04.2024

(730) **Palírna U Zeleného stromu a.s.**, Drážďanská 14/84, Ústí nad Labem, Krásné Březno, 40007, CZ

(740) **Mgr. Tomáš Chleboun**, advokát, Vinohradská 343/6, Praha 2, Vinohrady, 12000

(210) O-589752

(511) (33) alkoholické nápoje (s výjimkou piva), ovocné destiláty, rum, whisky, gin, vodka, alkoholové výtažky, alkoholové trestí, přípravky k výrobě alkoholických nápojů, vína, lihoviny, likéry, destilované nápoje, aperitivy, alkoholické koktejly, energetické nápoje obsahující alkohol; (35) propagační činnost, reklama, pomoc při řízení obchodní činnosti, obchodní administrativa, kancelářské práce, zprostředkování obchodu s alkoholickými nápoji pro třetí strany, maloobchodní prodej alkoholických nápojů s výjimkou piva, velkoobchodní prodej alkoholických nápojů s výjimkou piva, zprostředkování dovozu a vývozu alkoholických nápojů s výjimkou piva.

Třídy výrobků a služeb:
33, 35

(540)

1518 Roaring Lion

(592) Slovní

(111) **401907**

(220) 27.11.2023

(320) 27.11.2023

(442) 17.01.2024

(151) 24.04.2024

(730) **Palírna U Zeleného stromu a.s.**, Drážďanská 14/84, Ústí nad Labem, Krásné Březno, 40007, CZ

(740) **Mgr. Tomáš Chleboun**, advokát, Vinohradská 343/6, Praha 2, Vinohrady, 12000

(210) O-589753

(511) (33) alkoholické nápoje (s výjimkou piva), ovocné destiláty, rum, whisky, gin, vodka, alkoholové výtažky, alkoholové trestí, přípravky k výrobě alkoholických nápojů, vína, lihoviny, likéry, destilované nápoje, aperitivy, alkoholické koktejly, energetické nápoje obsahující alkohol; (35) propagační činnost, reklama, pomoc při řízení obchodní činnosti, obchodní administrativa, kancelářské práce, zprostředkování obchodu s alkoholickými nápoji pro třetí strany, maloobchodní prodej alkoholických nápojů s výjimkou piva, velkoobchodní prodej alkoholických nápojů s výjimkou piva, zprostředkování dovozu a vývozu alkoholických nápojů s výjimkou piva.

Třídy výrobků a služeb:
33, 35

(540)

1518 Hardy Lion

(592) Slovní

- (111) **401908**
(220) 27.11.2023
(320) 27.11.2023
(442) 17.01.2024
(151) 24.04.2024
(730) **Palírna U Zeleného stromu a.s.**, Drážďanská 14/84, Ústí nad Labem, Krásné Březno, 40007, CZ
(740) Mgr. Tomáš Chleboun, advokát, Vinohradská 343/6, Praha 2, Vinohrady, 12000
(210) O-589754
(511) (33) alkoholické nápoje (s výjimkou piva), ovocné destiláty, rum, whisky, gin, vodka, alkoholové výtažky, alkoholové tresti, přípravky k výrobě alkoholických nápojů, vína, lihoviny, likéry, destilované nápoje, aperitivy, alkoholické koktejly, energetické nápoje obsahující alkohol; (35) propagační činnost, reklama, pomoc při řízení obchodní činnosti, obchodní administrativa, kancelářské práce, zprostředkování obchodu s alkoholickými nápoji pro třetí strany, maloobchodní prodej alkoholických nápojů s výjimkou piva, velkoobchodní prodej alkoholických nápojů s výjimkou piva, zprostředkování dovozu a vývozu alkoholických nápojů s výjimkou piva.

Třídy výrobků a služeb:
33, 35

(540) **1518 Palírna U Zeleného stromu Lancelot**

(592) Slovní

- (111) **401909**
(220) 27.11.2023
(320) 27.11.2023
(442) 17.01.2024
(151) 24.04.2024
(730) **Palírna U Zeleného stromu a.s.**, Drážďanská 14/84, Ústí nad Labem, Krásné Březno, 40007, CZ
(740) Mgr. Tomáš Chleboun, advokát, Vinohradská 343/6, Praha 2, Vinohrady, 12000
(210) O-589755
(511) (33) alkoholické nápoje (s výjimkou piva), ovocné destiláty, rum, whisky, gin, vodka, alkoholové výtažky, alkoholové tresti, přípravky k výrobě alkoholických nápojů, vína, lihoviny, likéry, destilované nápoje, aperitivy, alkoholické koktejly, energetické nápoje obsahující alkohol; (35) propagační činnost, reklama, pomoc při řízení obchodní činnosti, obchodní administrativa, kancelářské práce, zprostředkování obchodu s alkoholickými nápoji pro třetí strany, maloobchodní prodej alkoholických nápojů s výjimkou piva, velkoobchodní prodej alkoholických nápojů s výjimkou piva, zprostředkování dovozu a vývozu alkoholických nápojů s výjimkou piva.

Třídy výrobků a služeb:
33, 35

(540) **1518 Palírna U Zeleného stromu Aristocrat**

(592) Slovní

- (111) **401910**
(220) 27.11.2023
(320) 27.11.2023
(442) 17.01.2024
(151) 24.04.2024
(730) **Palírna U Zeleného stromu a.s.**, Drážďanská 14/84, Ústí nad Labem, Krásné Březno, 40007, CZ
(740) Mgr. Tomáš Chleboun, advokát, Vinohradská 343/6, Praha 2, Vinohrady, 12000
(210) O-589756
(511) (33) alkoholické nápoje (s výjimkou piva), ovocné destiláty, rum, whisky, gin, vodka, alkoholové výtažky, alkoholové tresti, přípravky k výrobě alkoholických nápojů, vína, lihoviny, likéry, destilované nápoje, aperitivy, alkoholické koktejly, energetické nápoje obsahující alkohol; (35) propagační činnost, reklama, pomoc při řízení obchodní činnosti, obchodní administrativa, kancelářské práce, zprostředkování obchodu s alkoholickými nápoji pro třetí strany, maloobchodní prodej alkoholických nápojů s výjimkou piva, velkoobchodní prodej alkoholických nápojů s výjimkou piva, zprostředkování dovozu a vývozu alkoholických nápojů s výjimkou piva.

Třídy výrobků a služeb:
33, 35

(540) **1518 Palírna U Zeleného stromu Euphoria Cream Liqueur**

(592) Slovní

- (111) **401911**
(220) 27.11.2023
(320) 27.11.2023
(442) 17.01.2024
(151) 24.04.2024
(730) **Palírna U Zeleného stromu a.s.**, Drážďanská 14/84, Ústí nad Labem, Krásné Březno, 40007, CZ
(740) Mgr. Tomáš Chleboun, advokát, Vinohradská 343/6, Praha 2, Vinohrady, 12000
(210) O-589757
(511) (33) alkoholické nápoje (s výjimkou piva), ovocné destiláty, rum, whisky, gin, vodka, alkoholové výtažky, alkoholové tresti, přípravky k výrobě alkoholických nápojů, vína, lihoviny, likéry, destilované nápoje, aperitivy, alkoholické koktejly, energetické nápoje obsahující alkohol; (35) propagační činnost, reklama, pomoc při řízení obchodní činnosti, obchodní administrativa, kancelářské práce, zprostředkování obchodu s alkoholickými nápoji pro třetí strany, maloobchodní prodej alkoholických nápojů s výjimkou piva, velkoobchodní prodej alkoholických nápojů s výjimkou piva, zprostředkování dovozu a vývozu alkoholických nápojů s výjimkou piva.

Třídy výrobků a služeb:
33, 35

(540) **1518 Euphoria's Enchanted Cream Liqueur**

(592) Slovní

- (111) **401912**
(220) 27.11.2023
(320) 27.11.2023
(442) 17.01.2024
(151) 24.04.2024
(730) **Palírna U Zeleného stromu a.s.**, Drážďanská 14/84, Ústí nad Labem, Krásné Březno, 40007, CZ
(740) Mgr. Tomáš Chleboun, advokát, Vinohradská 343/6, Praha 2, Vinohrady, 12000
(210) O-589758
(511) (33) alkoholické nápoje (s výjimkou piva), ovocné destiláty, rum, whisky, gin, vodka, alkoholové výtažky, alkoholové tresti, přípravky k výrobě alkoholických nápojů, vína, lihoviny, likéry, destilované nápoje, aperitivy, alkoholické koktejly, energetické nápoje obsahující alkohol; (35) propagační činnost, reklama, pomoc při řízení obchodní činnosti, obchodní administrativa, kancelářské práce, zprostředkování obchodu s alkoholickými nápoji pro třetí strany, maloobchodní prodej alkoholických nápojů s výjimkou piva, velkoobchodní prodej alkoholických nápojů s výjimkou piva, zprostředkování dovozu a vývozu alkoholických nápojů s výjimkou piva.

Třídy výrobků a služeb:
33, 35

(540) **1518 Euphoria Cascade Cream Liqueur**

(592) Slovní

- (111) **401913**
(220) 27.11.2023
(320) 27.11.2023
(442) 17.01.2024
(151) 24.04.2024
(730) **JKMP Trade s.r.o.**, Opletalova 1603/57, Praha 1, Nové Město, 11000, CZ
(740) Mgr. Petr Bílý LL.M., advokát, Otýlie Beniškové 1664/14, Plzeň, Severní Předměstí, 30100
(210) O-589767
(511) (16) prospekty v oblasti prodeje nemovitostí; (35) propagační činnost a reklama, marketing nemovitostí, inzerce komerčních nebo obytných nemovitostí, reklamní služby v oblasti nemovitostí, příprava a pořádání

dražeb nemovitostí, rádková inzerce, inzerce a inzertní služby, průzkum trhu pro účely inzerce, on-line inzerce v počítačové síti, služby v oblasti plánování inzerce, služby v oblasti reklamy a inzerce prostřednictvím televize, rozhlasu, pošty, marketingová analýza trhu s nemovitostmi, plánování marketingových strategií, analýza cen, zprostředkování obchodů, smluv pro třetí osoby týkajících se nákupu a prodeje zboží; (36) realitní kancelář, management nemovitostí, odhady nemovitostí, oceňování nemovitostí, správa nemovitostí, sdílení nemovitostí, sdružování nemovitostí, pronájem nemovitostí, financování nemovitostí, financování rozvoje nemovitostí, pronajímání kanceláří (nemovitosti), ubytovací agentury (nemovitosti), pojištění nemovitostí (realit), uzavírání pojištění nemovitostí, zajišťování pronájmu nemovitostí, správa nemovitostí spojená s transakcemi nemovitostí, vyhledávání obytných nemovitostí, správa portfolií nemovitostí, investice do nemovitostí, sdílené vlastnictví nemovitostí, konzultace při koupi nemovitostí, plánování investic do nemovitostí, správa nemovitostí v zemědělství, agentury pro subvencované nemovitosti, služby v oblasti nemovitostí v rámci této třídy, správa nemovitostí v zahradnictví, sjednávání společného vlastnictví nemovitostí, pojišťování pro majitele nemovitostí, finanční oceňování pronajatých nemovitostí, finanční oceňování soukromých nemovitostí, řízení investic do nemovitostí, zprostředkování v oblasti nemovitostí, služby obnovování pronájmu nemovitostí, financování půjček na nemovitosti, asistence při koupi nemovitostí, získávání nemovitostí pro druhé, poskytování půjček na nemovitosti, poradenství v oblasti nemovitostí, zprostředkování leasingu (pouze nemovitostí), pronájem nemovitostí a nemovitého majetku, oceňování pojistných nároků u nemovitostí, domácí půjčky s ručením nemovitostí, poskytování financí pro nákup nemovitostí, služby spojené se správou nemovitostí, služby týkající se pojištění nemovitostí, agenturní služby pro pronájem nemovitostí, služby v oblasti pronájmu nemovitostí, makléřské služby v oblasti nemovitostí, poskytování informací týkajících se nemovitostí, finanční služby pro nákup nemovitostí, služby spojené s nabýváním nemovitostí, finanční oceňování (pojišťovnictví, bankovníctví, nemovitosti), finanční hodnocení (pojištění, bankovníctví, nemovitosti), financování projektů pro rozvoj nemovitostí, poradenské služby v oblasti oceňování nemovitostí, správa nemovitostí sdílených po určitou dobu, finanční služby v oblasti výstavby nemovitostí, poradenské služby v oblasti vlastnictví nemovitostí, správa finančních záležitostí v oblasti nemovitostí, finanční správa projektů v oblasti nemovitostí, služby správy nemovitostí týkající se sídlišť, sjednávání smluv pro pronájem obchodních nemovitostí, poskytování smluv o půjčce ručených nemovitostí, finanční zprostředkovatelské služby v oblasti nemovitostí, poskytování finančních garancí pro zastavování nemovitostí, finanční oceňování osobního vlastnictví a nemovitostí, výběr dluhů souvisejících s pronájmem nemovitostí, finanční odhady nemovitostí k daňovým účelům, služby realitních kanceláří v oblasti komerčních nemovitostí, služby správy nemovitostí týkající se kancelářských prostor, služby správy nemovitostí týkající se obytných budov, služby správy nemovitostí týkající se průmyslových prostor, poskytování informací vztahujících se k oceňování nemovitostí, služby správy nemovitostí týkající se komplexů budov, služby správy nemovitostí týkající se nákupních center; (37) renovace nemovitostí, stavba nemovitostí, údržba nemovitostí, úklid nemovitostí, stavba komerčních nemovitostí, stavba obytných nemovitostí, výstavba průmyslových nemovitostí, poradenství pro renovaci nemovitostí; (41) odborná příprava v oblasti správy nemovitostí, výchova a vzdělávání, vzdělávání realitních, pojišťovacích a finančních makléřů, vydavatelská činnost, pořádání a vedení seminářů, kongresů, konferencí, školení, vzdělávacích akcí, společenských a sportovních akcí; (42) návrhářské služby v oblasti obytných nemovitostí, příprava zpráv z oblasti projektování nemovitostí.

Třídy výrobků a služeb:
16, 35, 36, 37, 41, 42

(540)

 **Portál Podílů**

(593) Obrazová

(111) **401914**
(220) 27.11.2023
(320) 27.11.2023
(442) 17.01.2024

(151) 24.04.2024
(730) **ATEA future, s.r.o.**, Dukelských hrdinů 407/26, Praha 7, Holešovice, 17000, CZ
(740) AK JUDr. Jan Klail, JUDr. Mgr. Jan Klail, advokát, Lukavická 2012/22, Plzeň, Jižní Předměstí, 30100
(210) O-589771
(591) Barevná
(511) (3) krémy na ruce, veškeré ústní přípravky a zubní prášky a pasty v rámci třídy, neléčivé toaletní přípravky na obličej a tělo, mýdla, kosmetika, přípravky na namáčení prádla, prací prostředky, změkčovací přípravky, aviváže, škrob na prádlo, mycí přípravky pro myčky.
Třídy výrobků a služeb:
3

(540)



(593) Obrazová

(111) **401915**
(220) 28.11.2023
(320) 28.11.2023
(442) 17.01.2024
(151) 24.04.2024
(730) **Content Creators s.r.o.**, Korunní 2569/108g, Praha 10, Vinohrady, 10100, CZ
(740) Ing. Pavel Nádvořík s.r.o., Klínová 620/1, Ostrava, Hulváky, 70900
(210) O-589784
(511) (31) krmivo, krmivo pro kočky, krmivo pro psy, směsi krmiv pro zvířata, krmiva a potrava pro zvířata, potrava pro domácí zvířata, jedlé pochoutky ke žvýkání pro zvířata, přísady do krmiva ne pro léčebné účely, proteiny pro živočišnou spotřebu, posilující přípravky pro zvířata, nezpracované mořské řasy jako potravinu pro lidskou a živočišnou spotřebu, vykrmovací přípravky pro zvířata, výživa pro domácí zvířata, hypoalergenní potraviny pro zvířata, nápoje pro zvířata, ptačí zob, kosti pro psy, podestýlky a stelivo pro zvířata, vše spadající do tř. 31; (35) reklamní, marketingové a propagační služby, maloobchodní služby zaměřené na prodej krmiva, maloobchodní služby zásilkového prodeje krmiva, velkoobchodní prodej krmiva, reklama on-line v počítačové síti, poskytování obchodního prostoru on-line pro nakupující a prodávající výrobků a služeb, provozování on-line trhu pro kupující a prodejce výrobků a služeb, poskytování obchodních a podnikatelských informací, zprostředkování obchodů s výrobky uvedenými výše ve tř. 31, zprostředkování obchodních informací, provozování e-shopu s výrobky uvedenými výše ve tř. 31, zprostředkování uvádění výrobků na trh, zprostředkování a uzavírání obchodních transakcí pro třetí osoby, nákupní objednávky (administrativní zpracování), poskytování komerčních informací prostřednictvím počítačové databáze, sběr informací do počítačové databáze, správa počítačové databáze, systemizace dat do databázi a rešerše v rámci této třídy, pomoc při řízení obchodní činnosti, organizování komerčních a reklamních akcí a výstav, průzkum veřejného mínění, předvádění zboží pro reklamní účely a podporu prodeje, poskytování uživatelských hodnocení pro komerční nebo reklamní účely, poradenské služby v oblasti obchodního zprostředkování zboží a služeb v rámci této třídy; (40) zpracování masa a masných výrobků, sušení a mražení potravin, zakázková výroba krmných směsí, zpracování krmiva.

Třídy výrobků a služeb:
31, 35, 40

(540)

MAZLA

(592) Slovní

(111) **401916**
(220) 28.11.2023
(320) 28.11.2023
(442) 17.01.2024

- (151) 24.04.2024
(730) **Content Creators s.r.o.**, Korunní 2569/108g, Praha 10, Vinohrady, 10100, CZ
(740) Ing. Pavel Nádvořík s.r.o., Klínová 620/1, Ostrava, Hulváky, 70900
(210) O-589785
(591) Barevná
(511) (31) krmivo, krmivo pro kočky, krmivo pro psy, směsi krmiv pro zvířata, krmiva a potrava pro zvířata, potrava pro domácí zvířata, jedlé pochoutky ke žvýkání pro zvířata, přísady do krmiva ne pro léčebné účely, proteiny pro živočišnou spotřebu, posilující přípravky pro zvířata, nezpracované mořské řasy jako potravinová pro lidskou a živočišnou spotřebu, vykrmovací přípravky pro zvířata, výživa pro domácí zvířata, hypoalergenní potraviny pro zvířata, nápoje pro zvířata, ptačí zob, kosti pro psy, podestýlky a stelivo pro zvířata, vše spadající do tř. 31; (35) reklamní, marketingové a propagační služby, maloobchodní služby zaměřené na prodej krmiva, maloobchodní služby zásilkového prodeje krmiva, velkoobchodní prodej krmiva, reklama on-line v počítačové síti, poskytování obchodního prostoru on-line pro nakupující a prodávající výrobků a služeb, provozování on-line trhu pro kupující a prodejce výrobků a služeb, poskytování obchodních a podnikatelských informací, zprostředkování obchodů s výrobky uvedenými výše ve tř. 31, zprostředkování obchodních informací, provozování e-shopu s výrobky uvedenými výše ve tř. 31, zprostředkování uvádění výrobků na trh, zprostředkování a uzavírání obchodních transakcí pro třetí osoby, nákupní objednávky (administrativní zpracování), poskytování komerčních informací prostřednictvím počítačové databáze, sběr informací do počítačové databáze, správa počítačové databáze, systemizace dat do databáze a rešerše v rámci této třídy, pomoc při řízení obchodní činnosti, organizování komerčních a reklamních akcí a výstav, průzkum veřejného mínění, předvádění zboží pro reklamní účely a podporu prodeje, poskytování uživatelských hodnocení pro komerční nebo reklamní účely, poradenské služby v oblasti obchodního zprostředkování zboží a služeb v rámci této třídy; (40) zpracování masa a masných výrobků, sušení a mražení potravin, zakázková výroba krmných směsí, zpracování krmiva.

Třídy výrobků a služeb:
31, 35, 40

(540)



(593) Obrazová

- (111) **401917**
(220) 28.11.2023
(320) 28.11.2023
(442) 17.01.2024
(151) 24.04.2024
(730) **Šťastný Milan, BBA**, Čechova 767/8, Lišov, 37372, CZ
(210) O-589786
(511) (41) služby v oblasti vzdělávání, zábavy a sportu, vzdělávací a školící služby, jazykové vzdělávání, vyučování, vzdělávání, dálkové vzdělávání, další vzdělávání, školní vzdělávání, doučování, doučování jazyků, vzdělávací kurzy, výchova, vzdělávání, zábava a sportovní činnost, vzdělávání a výuka.

Třídy výrobků a služeb:
41

(540) **edu+, eduplus, eduplus.cz, škola edu+**

(592) Slovní

- (111) **401918**
(220) 28.11.2023
(320) 28.11.2023
(442) 17.01.2024
(151) 24.04.2024
(730) **General Public s.r.o.**, Hybešova 167/18, Karlovy Vary, Rybáře, 36005, CZ
(740) ZEMAN - podkrušnohorská patentová a známková kancelář, Mgr. Dita Fialová, patentový zástupce, Hradní 301/9, Locket, 35733
(210) O-589792
(591) Barevná
(511) (16) papírenské výrobky, a to obaly, obálky, tiskoviny, etikety, prospekty,

plakáty, letáky a jiné reklamní, propagační a informační výrobky z papíru a plastů v jiných třídách nezařazené, pohlednice, fotografie, grafická díla, kartografická díla a jiná vyobrazení na papírovém nosiči, modely, makety, dekorativní předměty z papíru, jiná trojrozměrná díla z papíru, kalendáře, diáře, psací potřeby a pouzdra na ně, kancelářské potřeby v jiné třídě neuvedené, papír kancelářský a dopisní, pořadače, rychlovazače, desky na spisy, papír balicí, stojánky na psací a kancelářské potřeby, stojánky na fotografie, tašky a sáčky z papíru a plastů, obaly z plastu v jiných třídách nezařazené, upomínkové předměty z papíru, papírové hmoty a plastů náležející do třídy 16, papírové obtisky a samolepky, papírové ručníky, kapesníky, ubrousky, ubrusy, sáčky a tašky papírové a z plastů náležející do třídy 16, reklamní tabule z papíru nebo lepenky, vývěsní štíty z papíru nebo lepenky, obaly lepenkové a kartónové;; (35) propagační činnost, reklama, vydávání a rozšiřování reklamních materiálů, zpráv a informací pro reklamní účely, pomoc při řízení obchodní činnosti, obchodní administrativa, kancelářské práce, průzkum trhu, marketingová činnost, ekonomické, organizační a účetní poradenství, organizování a účast na výstavách v rámci této třídy, předvádění zboží, management obchodních projektů pro stavební projekty, řízení obchodních projektů v oblasti stavebních projektů; (36) investorská činnost v investiční výstavbě, činnost realitní kanceláře, správa nemovitého a movitého majetku, zprostředkovatelská činnost v oblasti nemovitosti, poradenství v oblasti bytových investic, pronájem nemovitostí, pronájem bytových a nebytových prostor, pronájem nájemních domů, pronajímání kanceláří, správa nemovitostí, činnost finančních poradců, finanční služby, pojištění; (37) stavebnictví, stavitelství, dozor nad stavbami, developerské služby (stavebnictví), údržba nemovitostí, renovace nemovitostí, úklid nemovitostí, stavba nemovitostí, demolice budov, malba a nátěry interiérů a exteriérů, omítání, instalatérské práce, instalace topných zařízení a zastřešení, pronájem stavebního nářadí, stavebních strojů a zařízení, pronájem buldozerů, pronájem jeřábů, restaurátorské služby, restaurování budov; (39) pronájem garáží, skladovacích prostor a ploch, parkovacích a odstavných ploch; (42) rozpočtování staveb, stavební design, stavební inženýrství, výzkum a vývoj v oblasti stavebnictví, geodetické a kartografické práce, stavební návrhy, vývoj stavebních projektů, měření parametrů prostředí stavebních konstrukcí, návrhy vztahující se ke stavebnictví, poradenství v oblasti stavebního projektování, konzultační a poradenská činnost v oboru architektury, realit a investiční výstavby v rámci této třídy, poradenské služby v oblasti stavebního designu, technické projektové studie v oblasti stavebnictví, počítačové animace a vizualizace, zeměměřičství.

Třídy výrobků a služeb:
16, 35, 36, 37, 39, 42

(540)



(593) Obrazová

- (111) **401919**
(220) 29.11.2023
(320) 29.11.2023
(442) 17.01.2024
(151) 24.04.2024
(730) **SWISS MED Pharmaceuticals a.s.**, Opletalova 921/6, Praha 1, Nové

Město, 11000, CZ

(740) JUDr. Aleš Zábrš, advokát, Na Beránce 57/2, Praha 6, Dejvice, 16000

(210) O-589806

(511) (3) parfumerie a vonné přípravky, voňavkářské výrobky, přípravky pro osobní hygienu a kosmetické přípravky, deodoranty pro osobní použití (parfumerie), zubní pasty, ústní voda, mýdla pro osobní potřebu, sprchové gely, sprchové krémy, tekutá mýdla, tělové krémové mléko, tělové šampony, toaletní mýdlo, kosmetika a kosmetické přípravky, oleje pro kosmetické účely, oleje pro toaletní účely, parfémovaná tělová mléka (toaletní přípravky), neléčivé vlasové šampony, šampony, vlasové vody, vlasový balzám, krémy (kosmetické); (5) výrobky farmaceutické a parafarmaceutické, léčiva, vitamíny, minerály a stopové prvky, dietní a nutriční přípravky s léčebnými účinky, medicínální sirupy, výtažky z léčivých bylin a kombinované přípravky vitamínů, minerálů, stopových prvků a bylinných výtažků, potravinové doplňky obohacené vitamíny, minerály nebo stopovými prvky s léčebnými účinky, vitamínové přípravky, vitamíny a multivitaminové preparáty, minerály a multiminerálové preparáty, bylinné čaje, léčivé byliny, cukrovinky, pastilky, tabletky, tobolky, kapsle a žvýkačky vše s léčivými přísadami, dietetické látky upravené pro lékařské účely, dietní potraviny upravené pro lékařské účely, doplňky výživové pro lékařské účely, potravinové doplňky s léčebnými účinky.

Třídy výrobků a služeb:

3, 5

(540)

SINUBENE

(592) Slovní

(111) **401920**

(220) 29.11.2023

(320) 29.11.2023

(442) 17.01.2024

(151) 24.04.2024

(730) **LeKolen PRO s. r. o.**, M. Švabinského 604, Bílina, Teplické Předměstí, 41801, CZ

(210) O-589807

(511) (9) přístroje a nástroje vědecké, výzkumné, navigační, geodetické, fotografické, kinematografické, audiovizuální, optické, přístroje a nástroje pro vážení, měření, signalizaci, detekci, testování, inspekci, záchranu a výuku; (10) chirurgické, lékařské, stomatologické a veterinární přístroje a nástroje; (28) hry, hračky a výrobky určené ke hraní, zařízení na videohry, cvičební a sportovní potřeby; (35) reklama, propagace, řízení, organizace a administrativa obchodní činnosti, kancelářské práce; (41) vzdělávání, školení, zábava, sportovní a kulturní činnosti; (44) lékařské služby, veterinární služby, péče o hygienu a krásu osob a zvířat, zemědělské služby, služby v oblasti akvakultury, zahradnické a lesnické služby.

Třídy výrobků a služeb:

9, 10, 28, 35, 41, 44

(540)



(593) Obrazová

(111) **401921**

(220) 29.11.2023

(320) 29.11.2023

(442) 17.01.2024

(151) 24.04.2024

(730) **SWISS MED Pharmaceuticals a.s.**, Opletalova 921/6, Praha 1, Nové Město, 11000, CZ

(740) JUDr. Aleš Zábrš, advokát, Na Beránce 57/2, Praha 6, Dejvice, 16000

(210) O-589808

(511) (3) parfumerie a vonné přípravky, voňavkářské výrobky, přípravky pro osobní hygienu a kosmetické přípravky, deodoranty pro osobní použití (parfumerie), zubní pasty, ústní voda, mýdla pro osobní potřebu, sprchové gely, sprchové krémy, tekutá mýdla, tělové krémové mléko, tělové šampony, toaletní mýdlo, kosmetika a kosmetické přípravky, oleje pro kosmetické účely, oleje pro toaletní účely, parfémovaná tělová mléka (toaletní přípravky), neléčivé vlasové šampony, šampony, vlasové vody, vlasový balzám, krémy (kosmetické); (5) výrobky farmaceutické a parafarmaceutické, léčiva, vitamíny, minerály a stopové prvky, dietní a nutriční přípravky s léčebnými účinky, medicínální sirupy, výtažky z léčivých bylin a kombinované přípravky vitamínů, minerálů, stopových prvků a bylinných výtažků, potravinové doplňky obohacené vitamíny, minerály nebo stopovými prvky s léčebnými účinky, vitamínové přípravky, vitamíny a multivitaminové preparáty, minerály a multiminerálové preparáty, bylinné čaje, léčivé byliny, cukrovinky, pastilky, tabletky, tobolky, kapsle a žvýkačky vše s léčivými přísadami, dietetické látky upravené pro lékařské účely, dietní potraviny upravené pro lékařské účely, doplňky výživové pro lékařské účely, potravinové doplňky s léčebnými účinky.

Třídy výrobků a služeb:

3, 5

(540)

PROSTABENE

(592) Slovní

(111) **401922**

(220) 29.11.2023

(320) 29.11.2023

(442) 17.01.2024

(151) 24.04.2024

(730) **NEST LEGAL s.r.o.**, Vojtěšská 245, Mýto, 33805, CZ

(210) O-589809

(511) (35) pomoc při řízení obchodní činnosti; (41) vzdělávací služby v oblasti práva; (45) právní služby, právní poradenství.

Třídy výrobků a služeb:

35, 41, 45

(540) **NEST LEGAL s.r.o., advokátní kancelář**

(592) Slovní

(111) **401923**

(220) 29.11.2023

(320) 29.11.2023

(442) 17.01.2024

(151) 24.04.2024

(730) **O2 Worldwide Limited**, C/O Stobbs Building 1000, Cambridge Research Park, Cambridge, CB25 9PD, GB

(740) Rott, Růžička & Guttman a spol., Vyskočilova 1566, Praha 4, Michle, 14000

(210) O-589822

(511) (9) přístroje a nástroje vědecké, výzkumné, navigační, zeměměřičské, fotografické, kinematografické, audiovizuální, optické, vážicí, měřicí, signalizační, detekční, zkušební, kontrolní, záchranné a učební, přístroje a nástroje pro vedení, spínání, přeměnu, akumulaci, regulaci nebo řízení elektrické energie, přístroje pro záznam, přenos nebo reprodukci zvuku nebo obrazu, magnetické nosiče dat, záznamové disky, kompaktní disky, DVD a jiná digitální záznamová média, mechanismy pro přístroje ovládané mincemi, registrační pokladny, počítačové stroje, zařízení na zpracování dat, počítače, počítačový software, hasicí přístroje, přístroje pro přenos zvuku a obrazu, telekomunikační přístroje, mobilní telekomunikační přístroje, mobilní telekomunikační bezšňůrové telefony, digitální telekomunikační přístroje a nástroje, digitální tablety, tablety, počítačový hardware, počítačový aplikační software, počítačový software s možností stažení z internetu, nahraný počítačový software, softwarové aplikace, mobilní

softwarové aplikace, aplikace pro multimediální zařízení s možností stažení, počítačové hry ke stažení, software pro počítačové hry, počítačové softwarové aplikace (s možností stažení), programy pro počítačové hry, PDA (kapesní počítače), kapesní počítače, mobilní telefony, selfie tyče (ruční monopody), chytré prsteny, chytré telefony, chytré hodinky, nositelná technika, jmenovitě nositelné komunikační přístroje, telekomunikační přístroje, monitory, displeje, monitorovací zařízení, audiozařízení, videoobrazovky, digitální elektronická zařízení umožňující přístup k internetu, přenosné počítače (laptopy), lineární pohony (elektrické) pro počítačové periferie, přístroje pro telekomunikační sítě, software ovládací pro telekomunikační sítě a pro telekomunikační přístroje, ochranné oděvy, ochranné přilby, televizory, sluchátka, přístroje globálního polohového systému (GPS), zařízení satelitní navigace, senzory, které nejsou zbožím týkajícím se kapalin nebo plynů, elektronická komunikační zařízení, senzory a brány internetu věcí (IoT), počítačový hardware a software pro použití v zařízeních internetu věcí (IoT) a s nimi, přičemž žádné z těchto zařízení není zbožím týkajícím se kapalin nebo plynů, počítačový software nahraný na CD-ROM, SD karty (zabezpečené digitální karty), chytré měřiče, brýle, sluneční brýle, ochranné brýle a pouzdra na ně, fotoaparáty, čočky fotoaparátů, MP3 přehrávače, magnetofonové pásky, audiokazety, audiodisky, audio-video pásky, audio-video kazety, audio-video disky, videopásky, videokazety, videodisky, CD, DVD, elektronické publikace s možností stažení, obrazové soubory s možností stažení, hudební soubory s možností stažení, podložky pod myš, magnety, kryty na mobilní telefony, pouzdra na mobilní telefony, handsfree sady pro telefony, magnetické karty, kódované karty, aplikační software pro mobilní telefony, software pro telekomunikace, software pro zpracování finančních transakcí, elektronické nástěnky, elektrické baterie, nabíječky baterií, bezpečnostní sledovací zařízení, bezpečnostní kamery, bezpečnostní výstražné přístroje, bezpečnostní kontrolní přístroje, bezpečnostní sledovací přístroje, počítačový software pro bezpečnostní účely, počítačový software pro pojišťovací účely, SIM karty, interaktivní terminály vybavené dotykovou obrazovkou, antény, výstražná zařízení, chemické přístroje a zařízení, nahrané počítačové operační programy, počítačová periferní zařízení, přístroje pro zpracování dat, diagnostické přístroje (ne pro lékařské účely), přístroje pro měření vzdálenosti, přístroje pro záznam vzdálenosti, vyzváněcí tóny pro mobilní telefony s možností stažení, elektronické štítky na zboží, okuláry, sportovní brýle, magnetické identifikační karty, interkomunikační přístroje, reproduktory, magnetická datová média, matematické přístroje, modemy, elektrické monitorovací přístroje, televizní přístroje, testovací přístroje (ne pro lékařské účely), telekomunikační vysílače, přístroje pro správu mobilních zařízení, software pro správu mobilních zařízení, middleware pro správu softwarových funkcí elektronických zařízení, software pro počítačové viry, počítačový antivirový software, software pro chytré domácnosti, zařízení pro chytré domácnosti, a to chytré zvonky, chytré reproduktory, chytré televizory, chytrá rádia, chytré alarmy, chytré bezpečnostní systémy, chytré videomonytory, chytré monitorovací přístroje a nástroje, chytré zámky a visací zámky, chytré dveřní zámky, zařízení pro domácí automatizaci, zábavní systémy v automobilech (ICE), software pro ochranu soukromí, počítačové tiskárny, programy pro tiskárny, servery, zařízení pro sdílení tiskáren, elektrické kabely, huby a elektronické měniče, fototiskárny, virtuální zboží s možností stažení, jmenovitě digitální umělecká díla, fotografie, videa nebo zvukové nahrávky, digitální umělecká díla a obrázky s možností stažení, software s možností stažení pro poskytování přístupu k umění ověřenému nezaměnitelnými tokeny (NFT), sběratelským předmětům, jmenovitě umění, sběratelským kartám, vstupenkám a oděvům ověřeným prostřednictvím nezaměnitelných tokenů (NFT), a krypto-sběratelským předmětům, jmenovitě digitálnímu umění, videoklipům, hudebním nahrávkám, digitálním sběratelským kartám, doménám, elektronickým vstupenkám, virtuálnímu oblečení, vše ověřené nezaměnitelnými tokeny (NFT), digitálním tokenům a digitálním měnám, software s možností stažení pro použití při elektronickém nákupu, prodeji, přijímání, odesílání, ukládání, obchodování a zpracování transakcí, vztahující se k a spojený s digitálním uměním ověřeným nezaměnitelnými tokeny (NFT), sběratelským předmětům, jmenovitě umění, sběratelským kartám, vstupenkám a oděvům ověřeným prostřednictvím nezaměnitelných tokenů (NFT), a krypto-sběratelským předmětům, jmenovitě digitálnímu umění, videoklipům, hudebním nahrávkám, digitálním sběratelským kartám, doménám, elektronickým vstupenkám, virtuálnímu oblečení, vše ověřené nezaměnitelnými tokeny (NFT), digitálním tokenům a digitálním měnám, software s možností stažení pro poskytování informací, komunikace a ověřování pro sociální média, umělecká díla ověřená nezaměnitelnými tokeny (NFT), sběratelské předměty, jmenovitě umění, sběratelské karty, vstupenky a oděvy ověřené prostřednictvím nezaměnitelných tokenů (NFT), a krypto-sběratelské předměty, jmenovitě

digitální umění, videoklipy, hudební nahrávky, digitální sběratelské karty, domény, elektronické vstupenky, virtuální oblečení, vše ověřené nezaměnitelnými tokeny (NFT), digitálním tokenům a digitálním měnám, software s možností stažení pro stahování, přijímání, odesílání a ukládání softwaru, dat, odkazů, videosouborů a obrazových souborů z internetu, software s možností stažení pro poskytování přístupu k digitálním tržištím a aukcím, počítačový aplikační software pro platformy založené na blockchainu, díly a příslušenství pro veškeré výše uvedené zboží; (35) reklama, obchodní management, obchodní administrativa, kancelářské práce, organizování, provozování a kontrola věrnostních a motivačních programů, maloobchodní služby a online maloobchodní služby spojené s prodejem vědeckých, námořních, zeměměřičských, fotografických, kinematografických, optických, vázicích, měřicích, signalizačních, kontrolních (dozorových), záchranných a učebních přístrojů a nástrojů, přístrojů a nástrojů pro vedení, spínání, přeměnu, akumulaci, regulaci nebo řízení elektrické energie, přístrojů pro záznam, přenos nebo reprodukci zvuku nebo obrazu, maloobchodní služby a online maloobchodní služby spojené s prodejem magnetických nosičů dat, záznamových disků, kompaktních disků, DVD a jiných digitálních záznamových médií, mechanismů pro přístroje ovládané mincemi, registračních pokladen, počítačích strojů, zařízení na zpracování dat, počítačů, počítačového softwaru, hasicích přístrojů, přístrojů pro přenos zvuku a obrazu, telekomunikačních přístrojů, mobilních telekomunikačních přístrojů, mobilních telekomunikačních bezšňůrových telefonů, maloobchodní služby a online maloobchodní služby spojené s prodejem digitálních telekomunikačních přístrojů a nástrojů, digitálních tabletů, tabletů, počítačového hardwaru, počítačového aplikačního softwaru, počítačového softwaru s možností stažení z internetu, nahraného počítačového softwaru, softwarových aplikací, mobilních softwarových aplikací, aplikací pro multimediální zařízení s možností stažení, počítačových her, softwaru pro počítačové hry, programů pro počítačové hry, PDA (kapesních počítačů), maloobchodní služby a online maloobchodní služby spojené s prodejem kapesních počítačů, mobilních telefonů, přenosných počítačů (laptopů), přístrojů pro telekomunikační sítě, softwaru ovládací pro telekomunikační sítě a pro telekomunikační přístroje, ochranných oděvů, ochranných přileb, televizorů, sluchátek, přístrojů globálního polohového systému (GPS), zařízení satelitní navigace, počítačového softwaru nahraného na CD-ROM, SD karet (zabezpečených digitálních karet), brýlí, slunečních brýlí, maloobchodní služby a online maloobchodní služby spojené s prodejem ochranných brýlí a pouzder na ně, kontaktních čoček, fotoaparátů, čoček fotoaparátů, MP3 přehrávačů, magnetofonových pásek, audiokazet, audiodisků, audio-video pásek, audio-video kazet, audio-video disků, videopásek, videokazet, videodisků, CD, DVD, elektronických publikací s možností stažení, obrazových souborů s možností stažení, hudebních souborů s možností stažení, podložek pod myš, magnetů, krytů na mobilní telefony, pouzder na mobilní telefony, maloobchodní služby a online maloobchodní služby spojené s prodejem handsfree sad pro telefony, magnetických karet, kódovaných karet, aplikačního softwaru pro mobilní telefony, softwaru pro telekomunikace, softwaru pro zpracování finančních transakcí, elektronických nástěnek, elektrických baterií, nabíječek baterií, bezpečnostních zařízení, bezpečnostních kamer, bezpečnostních sledovacích přístrojů, bezpečnostních kontrolních přístrojů, bezpečnostních výstražných přístrojů, počítačového softwaru pro bezpečnostní účely, maloobchodní služby a online maloobchodní služby spojené s prodejem počítačového softwaru pro pojišťovací účely, SIM karet, antén, výstražných zařízení, elektrických kabelů, chemických přístrojů a zařízení, nahraných počítačových operačních programů, počítačových periferních zařízení, přístrojů pro zpracování dat, diagnostických přístrojů (ne pro lékařské účely), přístrojů pro měření vzdálenosti, přístrojů pro záznam vzdálenosti, vyzváněcích tónů pro mobilní telefony s možností stažení, elektronických štítků na zboží, okulárů, sportovních brýlí, magnetických identifikačních karet, interkomunikačních přístrojů, reproduktorů, magnetických datových médií, matematických přístrojů, modemů, elektrických monitorovacích přístrojů, televizních přístrojů, testovacích přístrojů (ne pro lékařské účely), telekomunikačních vysílačů, papíru, lepenky, tiskovin, fotografií, papírnického zboží, maloobchodní služby a online maloobchodní služby spojené s prodejem kancelářských potřeb, výukových a učebních materiálů, obalového materiálu, výukového vybavení, psacích potřeb, psacích nástrojů, psacích materiálů, knih, katalogů, karet, návodů k použití, časopisů, zásilkových katalogů, novin, brožur, periodických publikací, kalendářů, diářů, štítků, map, tištěných publikací, pohlednic, plakátů, tištěných sazebníků, tištěných formulářů, maloobchodní služby a online maloobchodní služby spojené s oděvy, obuví, pokrývkami hlavy, domácími nebo kuchyňskými potřebami a nádobami, kuchyňským nádobím, stolním nádobím, zařízením pro přípravu pokrmů,

přístroje, čistícími prostředky, zahradnickými potřebami, šperky, hodinkářskými a chronometrickými přístroji, hudebními nástroji, osvětlovacími přístroji, textilem, textilními výrobky pro domácnost, nábytkem, bytovými doplňky, taškami, zavazadly, toaletními potřebami, kosmetikou, farmaceutickými přípravky, maloobchodní služby a online maloobchodní služby spojené s prodejem tašek, zavazadel, her a hraček, gymnastických předmětů, sportovních potřeb, sportovního vybavení, masa, ryb, drůbeže, zvěřiny, potravin, potravinářských výrobků, cukrovinek, zákusků, pečiva, lahůdkářských výrobků, ovoce, květin, kávy, čaje, kakaa, cukru, rýže, piva, minerálních vod, scycených vod a jiných nealkoholických nápojů, alkoholických nápojů, zápalek, tabáku, maloobchodní služby a online maloobchodní služby týkající se interaktivních terminálů vybavených dotykovou obrazovkou, selfie tyčí (ručních monopodů), chytrých prstenů, chytrých hodinek, automobilového příslušenství, automobilových dílů, vozidel, pohonných hmot, stavebních materiálů, kovového kování, elektronických součástek, nahraného obsahu, obchodní vedení maloobchodních prodejen, zprostředkování předplatného telekomunikačních služeb pro jiné osoby, sestavování a systematizace informací do počítačových databází, sestavování statistik, analýzy nákladů a cen, pořádání soutěží pro reklamní účely, náborové služby, nábor zaměstnanců, poradenství v oblasti zaměstnávání, agentury pro zprostředkování zaměstnání, poskytování informací o zaměstnání, poskytování informací o zaměstnání v souvislosti s programy pro mládež, obchodní správa licencí k výrobkům a službám jiných osob, obchodní informace a rady pro spotřebitele (poradna pro spotřebitele), průzkum veřejného mínění, služby srovnávání cen, zásobovací služby pro jiné osoby (nákup zboží a služeb pro jiné podniky), pronájem reklamního prostoru, pronájem reklamního času v komunikačních médiích, podpora prodeje pro ostatní, vyhledávání sponzorů, sjednávání obchodních smluv pro ostatní, informační a poradenské služby týkající se výše uvedených služeb ve třídě 35, informační a poradenské služby týkající se výše uvedených služeb ve třídě 35 poskytované online z počítačové databáze nebo internetu, poskytování online tržiště pro vystavování a prodej uměleckých děl ověřených nezaměnitelnými tokeny (NFT), poskytování online tržiště pro kupující a prodávající NFT a krypto-sběratelské předměty, informace týkající se online tržiště pro kupující a prodávající stahovatelné digitální umělecké obrazy ověřené nezaměnitelnými tokeny (NFT), aukce uměleckých děl ověřených nezaměnitelnými tokeny (NFT), sběratelských předmětů, jmenovitě umění, sběratelských karet, vstupenek a oděvů ověřených prostřednictvím nezaměnitelných tokenů (NFT), a krypto-sběratelských předmětů, jmenovitě digitálního umění, videoklipů, hudebních nahrávek, digitálních sběratelských karet, domén, elektronických vstupenek, virtuálního oblečení, vše ověřené nezaměnitelnými tokeny (NFT), informační a poradenské služby týkající se výše uvedených služeb ve třídě 35 poskytované prostřednictvím telekomunikační sítě; (36) pojištění, finanční záležitosti, peněžní záležitosti, záležitosti týkající se nemovitosti, finanční informace, informace a poradenství týkající se financí a pojištění, finanční platební služby, služby zpracování plateb, elektronické platební služby, automatizované platební služby, inkasní agentury, zpracování platebních transakcí prostřednictvím internetu, služby převodu peněz, služby elektronického převodu peněžních prostředků, služby placení účtů, internetové bankovníctví, služby mobilního telefonního bankovníctví, služby vydávání telefonních karet, vydávání peněžních poukázek a kuponů, vydávání hodnotových žetonů, konkrétně dárkových karet, vydávání hodnotových žetonů v souvislosti se zákaznickými věrnostními programy, finanční sponzorování sportu, sportovních týmů a sportovních akcí, správa pojištění, pojištění telekomunikačních přístrojů a nástrojů, pojištění mobilních telekomunikačních přístrojů a nástrojů, pojištění digitálních přístrojů a zařízení, pojištění digitálních tabletů, pojištění počítačového softwaru a hardwaru, cestovní pojištění, pojištění vozidel, pojištění domácností, dobročinné finanční sbírky, služby kreditních karet, služby debetních karet, inkasní agentury, finanční sponzoring, oceňování nákladů na opravy (finanční odhady), pronájem budov, finanční odhady (pojištění, bankovníctví, nemovitosti), bytové agentury, správa nemovitostí týkající se kancelářských prostor, pronájem nemovitého majetku, pronájem obchodních prostor, pronájem nemovitostí, realitní kanceláře, oceňování nemovitostí, vybírání nájemného, pronájem kanceláří (nemovitostí), pronájem bytů, oceňování známek, finanční leasing, správa nemovitostí a budov, financování splátkového prodeje, informační a poradenské služby týkající se výše uvedených služeb ve třídě 36, informační a poradenské služby týkající se výše uvedených služeb ve třídě 36 poskytované on-line z počítačové databáze nebo internetu, služby výměny digitálních tokenů, finanční obchodování s digitálními tokeny, webové finanční služby, jmenovitě finanční oceňování týkající se nezaměnitelných tokenů (NFT) založených na blockchainu, služby převodu digitálních tokenů, vytváření a

převod uměleckých děl ověřených nezaměnitelnými tokeny (NFT), oceňování, prodej a obchodování s uměleckými díly ověřenými nezaměnitelnými tokeny (NFT), sběratelských předmětů, jmenovitě umění, sběratelských karet, vstupenek a oděvů ověřených nezaměnitelnými tokeny (NFT), a kryptografických sběratelských předmětů, jmenovitě digitálního umění, videoklipů, hudebních nahrávek, digitálních sběratelských karet, domén, elektronických vstupenek, virtuálního oblečení, vše ověřené nezaměnitelnými tokeny (NFT), služby výměny digitálních tokenů, obchodování s digitálními tokeny, informační a poradenské služby týkající se výše uvedených služeb ve třídě 36 poskytované prostřednictvím telekomunikační sítě; (38) telekomunikace, vysílání kabelové televize, mobilní telefonní komunikace, komunikace prostřednictvím počítačových terminálů, komunikace prostřednictvím optických sítí, komunikace prostřednictvím telefonu, počítačem podporovaný přenos zpráv a obrazů, služby elektronické nástěnky (telekomunikační služby), elektronická pošta, faxový přenos, informace o telekomunikacích, zasílání zpráv, pagingové služby (rádiové, telefonní nebo jiné prostředky elektronické komunikace), poskytování přístupu do databází, poskytování diskusních místností na internetu, poskytování telekomunikačních kanálů pro teleshoppingové služby, poskytování telekomunikačního připojení ke globální počítačové síti, poskytování uživatelského přístupu ke globálním počítačovým sítím, rozhlasové vysílání, pronájem přístupového času ke globálním počítačovým sítím, pronájem přístrojů pro zasílání zpráv, pronájem modemů, pronájem telekomunikačních zařízení, pronájem telefonů, satelitní přenos, telekomunikační směrovací a spojovací služby, telekonferenční služby, telegrafní služby, telefonní služby, televizní služby, přenos digitálních souborů, přenos blahopřání online, přenos telegramů, služby hlasové pošty, služby drátového spojení, bezdrátové vysílání, telekomunikační služby, mobilní telekomunikační služby, služby telekomunikačních portálů, poskytování přístupu k platformám a portálům na internetu, poskytování přístupu k obsahu, webovým stránkám a portálům, telekomunikační služby poskytované prostřednictvím platformy a portálů na internetu a jiných médií, služby mobilních telekomunikačních sítí, telekomunikační služby pevných linek, poskytování širokopásmového telekomunikačního přístupu, širokopásmové služby, bezdrátové komunikační služby, digitální komunikační služby, vysílací služby, služby televizního vysílání, služby vysílání týkající se televize s internetovým protokolem, poskytování přístupu k televizi s internetovým protokolem, služby přístupu k internetu, služby elektronické pošty a textových zpráv, telekomunikační informace poskytované prostřednictvím telekomunikačních sítí, služby poskytovatele sítě, jmenovitě pronájem a manipulace s přístupovým časem k datovým sítím a databázím, zejména k internetu, komunikační služby pro přístup k databázi, pronájem přístupového času k počítačové databázi, poskytování přístupu k počítačovým databázím, provozování sítě, která představuje telekomunikační službu, poskytování přístupu k webovým blogům, poskytování přístupu k podcastům, služby diskusních místností pro sociální síť, poskytování online fór, fóra pro sociální síť, poskytování elektronických telekomunikačních spojení, poskytování přístupu do počítačových databází v oblasti sociálních sítí, sociálního představení a seznamek, pronájem mobilních telefonů, poradenství týkající se telefonních a datových tarifů, informační a poradenské služby týkající se výše uvedených služeb ve třídě 38, informační a poradenské služby týkající se výše uvedených služeb ve třídě 38 poskytované online z počítačové databáze nebo internetu, telematické služby, informační a poradenské služby týkající se výše uvedených služeb ve třídě 38 poskytované prostřednictvím telekomunikační sítě; (41) vzdělávání, poskytování školení, zábava, sportovní a kulturní činnost, akademie (vzdělávání), zábavní parky, pořádání a vedení kolokvií, pořádání a uvádění koncertů, pořádání a vedení konferencí, pořádání a vedení kongresů, pořádání a vedení seminářů, pořádání a vedení sympozií, pořádání a vedení workshopů (školení), pořádání soutěží krásy, rezervace míst na představení, filmová představení, klubové služby (zábava nebo vzdělávání), koučování (školení), informace o vzdělávání, vzdělávací zkoušky, elektronické publikování (DTP), služby bavičů, informace o zábavě, pořádání módních přehlídek pro zábavní účely, filmová tvorba (kromě reklamních filmů), služby hazardních her, herní služby poskytované online z počítačové sítě, pronájem herního vybavení, služby klubů zdraví (zdravotní a kondiční cvičení), služby prázdninových táborů (zábava), hudební sály, služby reportérů (zpravodajství), pořádání estrád (služby impresária), pořádání sportovních soutěží, plánování večírků (zábava), služby osobního trenéra (kondiční trénink), tělesná výchova, praktický výcvik (předvádění), hudební produkce, produkce rozhlasových a televizních pořadů, produkce estrád, provozování heren, poskytování karaoke služeb, poskytování sportovních zařízení, vydávání knih, vydávání textů (jiných než reklamních), rozhlasová zábava, služby nahrávacích studií, poskytování rekreačních zařízení (pro sport a zábavu), služby sportovních táborů (sport a zábava), titulování,

televizní zábava, divadelní produkce, předprodej vstupenek (zábava), měření času při sportovních akcích, výuka, interaktivní zábavní služby, služby elektronických her poskytované prostřednictvím jakékoli komunikační sítě, zábavní služby poskytované prostřednictvím telekomunikačních sítí, informace o výchově, vzdělávání, zábavě, sportovních a kulturních aktivitách poskytované prostřednictvím telekomunikačních sítí, poskytování zpravodajských informací, televizní produkční služby, televizní programové služby, televizní produkce a televizní programové služby poskytované prostřednictvím technologie internetového protokolu, pořádání hudebních akcí, služby zábavních klubů, diskotéky, uvádění živých vystoupení, noční kluby (zábava), pronájem hudebních prostor a stadionů, služby kasin, rezervace vstupenek na zábavní, sportovní a kulturní akce, informační služby o vstupenkách na zábavní, sportovní a kulturní akce, zprostředkování prodeje vstupenek na zábavní, sportovní a kulturní akce, poskytování online počítačových her, zábavní služby v oblasti počítačových a videoher, poskytování informací, zpráv a komentářů v oblasti počítačových her, pořádání, organizování a vedení soutěží v počítačových hrách, vydavatelské služby, poskytování elektronických publikací online bez možnosti stažení, vydávání elektronických knih a časopisů online, pořádání, organizování a vedení soutěží, her a kvízů, pořádání, organizování a vedení soutěží, her a kvízů pro zábavní, rekreační, kulturní a vzdělávací účely, pořádání cen, kariérní poradenské služby (školicí a vzdělávací služby), pořádání telefonických soutěží, služby rezervacních agentur spojené s vydáváním vstupenek na zábavní akce, pracovní školení, informační a poradenské služby týkající se výše uvedených služeb ve třídě 41, informační a poradenské služby týkající se výše uvedených služeb ve třídě 41 poskytované online z počítačové databáze nebo internetu, hudební nahrávky (služby), koncerty, hudební představení a produkce, hudební instruktážní, soutěžní a skladatelské služby, hudební vystoupení a zábava, služby živé hudby, představení, služby hudební knihovny, nahrávání hudby, služby vydavatelství a hudebních nahrávek, služby hudebních skupin, služby míchání hudby, služby přepisu hudby, hudební vzdělávání a výuka, hudební tvorba pro jiné osoby, poradenství v oblasti filmové a hudební produkce, pronájem gramofonových a hudebních nahrávek, poskytování digitální hudby z internetu (bez možnosti stažení), rezervace vstupenek a rezervační služby pro hudební koncerty, vzdělávání a školení týkající se online tržiště pro tvorbu, vystavování, prodej a pro převod uměleckých děl ověřených nezaměnitelnými tokeny (NFT), vzdělávání a školení související s online tržištěm pro kupující a prodávající krypto-sběratelských předmětů ověřených nezaměnitelnými tokeny (NFT), služby heren virtuální reality, poskytování online obrázků bez možnosti stažení, pořádní zábavních výstav prostřednictvím virtuální reality a rozšířené reality, informační a poradenské služby týkající se výše uvedených služeb ve třídě 41 poskytované prostřednictvím telekomunikační sítě; (42) pronájem programů počítačových her, vědecké a technologické služby a s nimi související výzkum a projektování, průmyslové analýzy a výzkumné služby, navrhování a vývoj počítačového hardwaru a/nebo softwaru, kalibrace (měření), vytváření umělého deště, programování počítačů, poradenství v oblasti počítačového softwaru, aktualizace počítačového softwaru, analýzy počítačových systémů, navrhování počítačových systémů, projektování ve výstavbě, poradenství v oblasti navrhování a vývoje počítačového hardwaru, poradenství v oblasti úspory energie, konverze dat nebo dokumentů z fyzických médií na elektronická, tvorba a údržba webových stránek pro jiné osoby, konverze počítačových programů a dat (nikoliv fyzická konverze), digitalizace dokumentů (skenování), kopírování počítačových programů, inženýrské služby, hosting počítačových stránek (webových stránek), průmyslový design, instalace počítačového softwaru, služby vědeckých laboratoří, zeměměřičské práce, údržba počítačového softwaru, testování materiálů, výzkum ve strojírenství, monitorování počítačových systémů pomocí dálkového přístupu, navrhování obalů, služby studií technických projektů, provozování internetových vyhledávačů, poskytování vědeckých informací, poradenství a konzultací v oblasti uhlíkové kompenzace, kontrola kvality, obnova počítačových dat, pronájem počítačového softwaru, pronájem webových serverů, výzkum a vývoj pro jiné osoby, technický průzkum, technický výzkum, služby v oblasti informačních technologií, služby počítačového programování, programování zařízení pro zpracování dat, poradenství v oblasti počítačového hardwaru, pronájem počítačového hardwaru, poskytování aplikačních služeb (ASP), poradenství v oblasti počítačového softwaru, vytváření a vedení blogů pro jiné osoby, odborné poradenství a odborné posudky týkající se technologií, pronájem přístrojů na zpracování dat a počítačů, technické služby týkající se projekce a plánování zařízení pro telekomunikace, služby v oblasti výzkumu produktů, předpověď počasí, výzkum v oblasti telekomunikačních technologií, monitorování síťových systémů v oblasti telekomunikací, služby technické podpory týkající se

telekomunikací a přístrojů, služby v oblasti bezpečnosti dat (firewally), výzkum týkající se bezpečnosti, služby monitorování počítačových bezpečnostních systémů, údržba počítačového softwaru týkající se počítačové bezpečnosti a prevence počítačových rizik, aktualizace počítačového softwaru týkajícího se počítačové bezpečnosti a prevence počítačových rizik, zabezpečení, ochrana a obnova informačních technologií, poradenství v oblasti internetové bezpečnosti, programování internetových bezpečnostních programů, odborné poradenství týkající se počítačové bezpečnosti, poradenství v oblasti bezpečnostního softwaru, analýza počítačových bezpečnostních hrozeb pro ochranu dat, navrhování a vývoj elektronických systémů zabezpečení dat, navrhování a vývoj systémů zabezpečení dat na internetu, ochrana proti počítačovým virům, odblokování mobilních telefonů, hosting webových portálů, tvorba webových portálů, software jako služba (SaaS), poradenské služby v oblasti softwaru jako služby (SaaS), platforma jako služba (PaaS), pronájem počítačů a tabletů, informační a poradenské služby týkající se výše uvedených služeb ve třídě 42, informační a poradenské služby týkající se výše uvedených služeb ve třídě 42 poskytované online z počítačové databáze nebo internetu, služby webového designu týkající se tvorby nezaměnitelných tokenů (NFT) založených na blockchainu, poskytování softwaru s možností stažení, jmenovitě digitálního umění a sběratelských předmětů, platforma jako služba (PaaS) a software jako služba (SaaS) zahrnující softwarové platformy pro poskytování přístupu a související s uměleckými díly ověřenými nezaměnitelnými tokeny (NFT), digitálním uměním a sběratelskými předměty, jmenovitě uměním, sběratelskými kartami, vstupenkami a oděvy ověřenými nezaměnitelnými tokeny (NFT), a krypto-sběratelských předmětů, jmenovitě digitálního umění, videoklipů, hudebních nahrávek, digitálních sběratelských karet, domén, elektronických vstupenek, virtuálního oblečení, vše ověřené nezaměnitelnými tokeny (NFT), digitálními tokeny a digitálními měnami, platforma jako služba (PaaS) a software jako služba (SaaS) zahrnující softwarové platformy pro použití při elektronickém nákupu, prodeji, přijímání, odesílání, ukládání, obchodování a zpracování transakcí s uměleckými díly ověřenými nezaměnitelnými tokeny (NFT), sběratelskými předměty, jmenovitě uměním, sběratelskými kartami, vstupenkami a oděvy ověřenými nezaměnitelnými tokeny (NFT), a krypto-sběratelských předmětů, jmenovitě digitálního umění, videoklipů, hudebních nahrávek, digitálních sběratelských karet, domén, elektronických vstupenek, virtuálního oblečení, vše ověřené nezaměnitelnými tokeny (NFT), digitálními tokeny a digitálními měnami a v souvislosti s nimi, platforma jako služba (PaaS) a software jako služba (SaaS) zahrnující softwarové platformy pro stahování, přijímání, odesílání a ukládání softwaru, dat, odkazů, videosouborů a obrazových souborů z internetu, platforma jako služba (PaaS) a software jako služba (SaaS) zahrnující softwarové platformy pro poskytování přístupu k digitálním tržištím a aukcím, technologické služby, včetně zaměřených na umělou inteligenci a učící se technologie spojené s uměleckými díly ověřenými nezaměnitelnými tokeny (NFT), sběratelskými předměty, jmenovitě uměním, sběratelskými kartami, vstupenkami a oděvy ověřenými nezaměnitelnými tokeny (NFT), a krypto-sběratelskými předměty, jmenovitě digitálním uměním, videoklipy, hudebními nahrávkami, digitálními sběratelskými kartami, doménami, elektronickými vstupenkami, virtuálním oblečením, vše ověřené nezaměnitelnými tokeny (NFT), digitálními tokeny a digitálními měnami a v souvislosti s nimi, poskytování informací o webových službách týkajících se na blockchainu založených uměleckých děl ověřených nezaměnitelnými tokeny (NFT), sběratelských předmětů, jmenovitě umění, sběratelských karet, vstupenek a oděvů ověřených nezaměnitelnými tokeny (NFT), a krypto-sběratelských předmětů, jmenovitě digitálního umění, videoklipů, hudebních nahrávek, digitálních sběratelských karet, domén, elektronických vstupenek, virtuálního oblečení, vše ověřené nezaměnitelnými tokeny (NFT), digitálními tokeny, informační a poradenské služby týkající se výše uvedených služeb ve třídě 42 poskytované prostřednictvím telekomunikační sítě.

Třídy výrobků a služeb:

9, 35, 36, 38, 41, 42

(540)

BOMBY NA LEDU

(592) Slovní

(111) **401924**

(220) 29.11.2023

(320) 29.11.2023

(442) 17.01.2024

(151) 24.04.2024

(730) **HSP & Partners advokátní kancelář s.r.o., Vodičkova 710/31, Praha 1,**

Nové Město, 11000, CZ

(210) O-589823

(511) (35) příprava a vyhotovení daňových přiznání, pomoc při řízení obchodních a průmyslových podniků, pomoc při řízení obchodní činnosti, poradenství a pomoc při obchodní činnosti, podnikové poradenství, provádění obchodních a podnikatelských průzkumů, odborné obchodní a personální poradenství, zpracování hospodářských nebo ekonomických prognóz, účetní služby; (36) daňové služby a odhady, úschovní služby, úschova cenností, úschova v bezpečnostních schránkách, finanční poradenství, konzultační finanční služby; (45) právní služby všeho druhu zařazené do této třídy, zejména služby advokátní kanceláře a výkon advokacie a služeb s tím spojených, arbitrážní služby, ochrana duševního vlastnictví, poradenství a konzultační služby v oblasti duševního vlastnictví, právní služby, registrace v oblasti názvů domén a mediace.

Třídy výrobků a služeb:

35, 36, 45

(540)

HSP advokátní kancelář

(592) Slovní

(111) **401925**

(220) 29.11.2023

(320) 29.11.2023

(442) 17.01.2024

(151) 24.04.2024

(730) **HSP & Partners advokátní kancelář s.r.o.**, Vodičkova 710/31, Praha 1, Nové Město, 11000, CZ

(210) O-589829

(511) (35) příprava a vyhotovení daňových přiznání, pomoc při řízení obchodních a průmyslových podniků, pomoc při řízení obchodní činnosti, poradenství a pomoc při obchodní činnosti, podnikové poradenství, provádění obchodních a podnikatelských průzkumů, odborné obchodní a personální poradenství, zpracování hospodářských nebo ekonomických prognóz, účetní služby; (36) daňové služby a odhady, úschovní služby, úschova cenností, úschova v bezpečnostních schránkách, finanční poradenství, konzultační finanční služby; (45) právní služby všeho druhu zařazené do této třídy, zejména služby advokátní kanceláře a výkon advokacie a služeb s tím spojených, arbitrážní služby, ochrana duševního vlastnictví, poradenství a konzultační služby v oblasti duševního vlastnictví, právní služby, registrace v oblasti názvů domén a mediace.

Třídy výrobků a služeb:

35, 36, 45

(540)

HSP ADVOKÁTNÍ
KANCELÁŘ

(593) Obrazová

(111) **401926**

(220) 29.11.2023

(320) 29.11.2023

(442) 17.01.2024

(151) 24.04.2024

(730) **HSP & Partners advokátní kancelář s.r.o.**, Vodičkova 710/31, Praha 1, Nové Město, 11000, CZ

(210) O-589831

(511) (35) příprava a vyhotovení daňových přiznání, pomoc při řízení obchodních a průmyslových podniků, pomoc při řízení obchodní činnosti, poradenství a pomoc při obchodní činnosti, podnikové poradenství, provádění obchodních a podnikatelských průzkumů, odborné obchodní a personální poradenství, zpracování hospodářských nebo ekonomických prognóz, účetní služby; (36) daňové služby a odhady, úschovní služby, úschova cenností, úschova v bezpečnostních schránkách, finanční poradenství, konzultační finanční služby; (45) právní služby všeho druhu zařazené do této třídy, zejména služby advokátní kanceláře a výkon advokacie a služeb s tím spojených, arbitrážní služby, ochrana duševního vlastnictví, poradenství a konzultační služby v oblasti duševního vlastnictví, právní

služby, registrace v oblasti názvů domén a mediace.

Třídy výrobků a služeb:

35, 36, 45

(540)



(593) Obrazová

(111) **401927**

(220) 29.11.2023

(320) 29.11.2023

(442) 17.01.2024

(151) 24.04.2024

(730) **Člověk v tísni, o.p.s.**, Šafaříkova 635/24, Praha 2, Vinohrady, 12000, CZ

(210) O-589832

(511) (35) on-line maloobchodní služby v oblasti nahrané hudby a nahraných filmů s možností stažení, vyhledávání sponzorů, šíření reklamních a propagačních materiálů, cílené zaslání reklamních materiálů, elektronické publikování tiskovin pro reklamní účely, event marketing (získávání zákazníků pořádáním akcí), filmová reklama; (38) streaming audio a video materiálů na internetu, video streaming nezávislých filmů prostřednictvím internetu; (41) filmové projekce, organizování festivalů, vedení filmových festivalů, organizování festivalů pro kulturní účely, pořádání festivalů pro kulturní účely, organizování festivalů pro vzdělávací účely, pořádání festivalů pro vzdělávací účely, příprava a pořádání zábavných akcí pro charitativní účely, dabování filmů, titulkování filmů, služby pronájmu filmů, knihovny na půjčování filmů, pronájem a půjčování filmů, poskytování filmů bez možnosti stažení prostřednictvím přenosu videa na objednávku, vydávání novin, periodik, katalogů a brožur, konzultační služby v oblasti vzdělávání, konzultační služby v oblasti zábavy, organizace seminářů, pořádání seminářů, vedení seminářů.

Třídy výrobků a služeb:

35, 38, 41

(540)

**Jeden
svět**

(593) Obrazová

(111) **401928**

(220) 29.11.2023

(320) 29.11.2023

(442) 17.01.2024

(151) 24.04.2024

(730) **Člověk v tísni, o.p.s.**, Šafaříkova 635/24, Praha 2, Vinohrady, 12000, CZ

(210) O-589833

(511) (35) on-line maloobchodní služby v oblasti nahrané hudby a nahraných filmů s možností stažení, vyhledávání sponzorů, šíření reklamních a propagačních materiálů, cílené zaslání reklamních materiálů, elektronické publikování tiskovin pro reklamní účely, event marketing (získávání zákazníků pořádáním akcí), filmová reklama; (38) streaming audio a video materiálů na internetu, video streaming nezávislých filmů prostřednictvím

internetu; (41) filmové projekce, organizování festivalů, vedení filmových festivalů, organizování festivalů pro kulturní účely, pořádání festivalů pro kulturní účely, organizování festivalů pro vzdělávací účely, pořádání festivalů pro vzdělávací účely, příprava a pořádání zábavných akcí pro charitativní účely, dabování filmů, titulování filmů, služby pronájmu filmů, knihovny na půjčování filmů, pronájem a půjčování filmů, poskytování filmů bez možnosti stažení prostřednictvím přenosu videa na objednávku, vydávání novin, periodik, katalogů a brožur, konzultační služby v oblasti vzdělávání, konzultační služby v oblasti zábavy, organizace seminářů, pořádání seminářů.

Třídy výrobků a služeb:
35, 38, 41

(540)



(593) Obrazová

(111) **401929**

(220) 29.11.2023

(320) 29.11.2023

(442) 17.01.2024

(151) 24.04.2024

(730) **Nadační fond TWISTEN FOUNDATION**, K Botiči 1453/6, Praha 10, Vršovice, 10100, CZ

(740) JUDr. Kristina Škampová, advokátka, Pellicova 29/8a, Brno, Brno-město, 60200

(210) O-589834

(511) (35) maloobchodní prodej oblečení, maloobchodní prodej pokrývek hlavy, maloobchodní prodej papírnického zboží, maloobchodní prodej sportovního vybavení, maloobchodní prodej hrnků a sklenic, maloobchodní prodej nádobí, maloobchodní prodej hraček, maloobchodní prodej her, maloobchodní prodej sportovních předmětů, služby maloobchodních prodejen potravin bez obsluhy, maloobchodní prodej nealkoholických nápojů, merchandising, maloobchodní prodej deštníků, maloobchodní služby v oblasti módních doplňků, maloobchodní prodej výživových doplňků, provozování aukcí online, služby online aukcí prostřednictvím internetu, organizování internetových aukcí, pořádání interaktivních virtuálních aukcí, sjednávání a vedení internetových aukcí, příprava a pořádání aukcí a reverzních aukcí prostřednictvím počítačových a telekomunikačních sítí; (36) shromažďování prostředků na dobročinné účely, shromažďování finančních prostředků určených zejména k zajištění léčebných, školních, kulturních a sociálních potřeb pacientek a pacientů, a to zejména nezletilých s psychickými problémy, získávání finančních prostředků a finanční sponzorování, organizování charitativních sbírek, poskytování informací vztahujících se k získávání finančních prostředků na charitativní účely, získávání finančních prostředků pro charitativní účely, získávání prostředků pro charitativní účely, získávání prostředků na charitativní účely formou zábavních akcí, dobročinné finanční sbírky založené na organizování a pořádání slavnostních společenských akcí, zajišťování financí pro humanitární projekty; (41) příprava a pořádání zábavných akcí pro charitativní účely, pořádání [organizace] kulturních aktivit, výchova, vzdělávání, zábava a sportovní činnost, poskytování online vzdělávání z počítačové databáze nebo prostřednictvím internetu nebo extranetů, vydávání tiskovin, elektronické publikování, organizování kulturních a vzdělávacích výstav.

Třídy výrobků a služeb:
35, 36, 41

(540)

TWISTEN

(592) Slovní

(111) **401930**

(220) 29.11.2023

(320) 29.11.2023

(442) 17.01.2024

(151) 24.04.2024

(730) **Nadační fond TWISTEN FOUNDATION**, K Botiči 1453/6, Praha 10, Vršovice, 10100, CZ

(740) JUDr. Kristina Škampová, advokátka, Pellicova 29/8a, Brno, Brno-město, 60200

(210) O-589835

(591) Barevná

(511) (35) maloobchodní prodej oblečení, maloobchodní prodej pokrývek hlavy, maloobchodní prodej papírnického zboží, maloobchodní prodej sportovního vybavení, maloobchodní prodej hrnků a sklenic, maloobchodní prodej nádobí, maloobchodní prodej hraček, maloobchodní prodej her, maloobchodní prodej sportovních předmětů, služby maloobchodních prodejen potravin bez obsluhy, maloobchodní prodej nealkoholických nápojů, merchandising, maloobchodní prodej deštníků, maloobchodní služby v oblasti módních doplňků, maloobchodní prodej výživových doplňků, provozování aukcí online, služby online aukcí prostřednictvím internetu, organizování internetových aukcí, pořádání interaktivních virtuálních aukcí, sjednávání a vedení internetových aukcí, příprava a pořádání aukcí a reverzních aukcí prostřednictvím počítačových a telekomunikačních sítí; (36) shromažďování prostředků na dobročinné účely, shromažďování finančních prostředků určených zejména k zajištění léčebných, školních, kulturních a sociálních potřeb pacientek a pacientů, a to zejména nezletilých s psychickými problémy, získávání finančních prostředků a finanční sponzorování, organizování charitativních sbírek, poskytování informací vztahujících se k získávání finančních prostředků na charitativní účely, získávání finančních prostředků pro charitativní účely, získávání prostředků pro charitativní účely formou zábavních akcí, dobročinné finanční sbírky založené na organizování a pořádání slavnostních společenských akcí, zajišťování financí pro humanitární projekty; (41) příprava a pořádání zábavných akcí pro charitativní účely, pořádání [organizace] kulturních aktivit, výchova, vzdělávání, zábava a sportovní činnost, poskytování online vzdělávání z počítačové databáze nebo prostřednictvím internetu nebo extranetů, vydávání tiskovin, elektronické publikování, organizování kulturních a vzdělávacích výstav.

Třídy výrobků a služeb:

35, 36, 41

(540)



(593) Obrazová

(111) **401931**

(220) 29.11.2023

(320) 29.11.2023

(442) 17.01.2024

(151) 24.04.2024

(730) **Welapy s.r.o.**, Rohanské nábřeží 693/10, Praha 8, Karlín, 18600, CZ

(740) Mgr. David Müller, Filipova 2016/6, Praha 4, Chodov, 14800

(210) O-589837

(591) Barevná

(511) (9) software a aplikace pro mobilní zařízení, aplikace pro mobilní zařízení ke sledování zdravotního stavu, aplikace pro mobilní zařízení určená k poskytování a vyhledávání informací, zprostředkování a rezervaci služeb poskytováných třetími osobami v oblasti péče o zdraví a tělo, sportovních služeb, masérských a fyzioterapeutických služeb, fitness služeb, skupinového a individuálního cvičení, zdravého životního stylu a výživy, restauračních a hotelových služeb, software pro rezervační systémy, elektronické časopisy; (25) oděvy, obuv, pokrývky hlavy, sportovní oblečení; (35) poskytování a pronajímání reklamního prostoru na internetu a internetových portálech, správa a řízení databází sloužících k poskytování a vyhledávání informací, ke zprostředkování a rezervaci služeb poskytováných třetími osobami v oblasti péče o zdraví a tělo, sportovních

služeb, masérských a fyzioterapeutických služeb, fitness služeb, skupinového a individuálního cvičení, zdravého životního stylu a výživy a restauračních a hotelových služeb, maloobchodní prodej v oblasti oděvů a pokrývek hlavy, obuvi, potravin a nápojů, her, hraček, toaletních a kosmetických potřeb, vitamínů a doplňků stravy, sportovních potřeb, hrnků a sklenic, oděvních doplňků, klíčenek, zapalovačů, deštníků, šperků a bižuterie, psacích potřeb, diářů a kalendářů, šňůrek na klíče k zavěšení na krk, nahraných dvd, odznaků, peněženek, tašek, kabelek, batohů, nožů, otvíráků na lahve, kuchyňského nádobí, náčiní a nádob, lůžkovin, deštníků; (38) poskytování přístupu k portálu na sdílení videí, poskytování přístupu do databází, poskytování přístupu k elektronické online síti za účelem poskytování a vyhledávání informací, zprostředkování a rezervaci služeb poskytovaných třetími osobami v oblasti péče o zdraví a tělo, sportovních služeb, masérských a fyzioterapeutických služeb, fitness služeb, skupinového a individuálního cvičení, zdravého životního stylu a výživy, restauračních a hotelových služeb, poskytování přístupu k platformám nebo portálům na internetu, poskytování uživatelského přístupu k portálům na internetu; (41) vedení kurzů, seminářů a workshopů, multimediální publikování, multimediální vydávání elektronických publikací, publikování multimediálních materiálů on-line, výroba naučných videí, pořádání festivalů pro kulturní účely, poskytování informací, komentářů a článků a naučných videí v oblasti péče o zdraví a tělo prostřednictvím počítačových sítí, rozhovory se současnými osobnostmi ke vzdělávacím účelům, sportovní tábory, příprava a pořádání kulturních aktivit, pořádání soutěží, poskytování informací v oblasti péče o zdraví a tělo prostřednictvím online portálu; (42) poskytování dočasného online přístupu k softwaru pro poskytování přístupu k elektronické online síti za účelem poskytování a vyhledávání informací, zprostředkování a rezervaci služeb poskytovaných třetími osobami v oblasti péče o zdraví a tělo, sportovních služeb, masérských a fyzioterapeutických služeb, fitness služeb, skupinového a individuálního cvičení, zdravého životního stylu a výživy, restauračních a hotelových služeb.

Třídy výrobků a služeb:
9, 25, 35, 38, 41, 42

(540)

(593) Obrazová

(111) **401932**

(220) 29.11.2023

(320) 29.11.2023

(442) 17.01.2024

(151) 24.04.2024

(730) **Welapy s.r.o.**, Rohanské nábřeží 693/10, Praha 8, Karlín, 18600, CZ

(740) Mgr. David Müller, Filipova 2016/6, Praha 4, Chodov, 14800

(210) O-589839

(591) Barevná

(511) (9) software a aplikace pro mobilní zařízení, aplikace pro mobilní zařízení ke sledování zdravotního stavu, aplikace pro mobilní zařízení určená k poskytování a vyhledávání informací, zprostředkování a rezervaci služeb poskytovaných třetími osobami v oblasti péče o zdraví a tělo, sportovních služeb, masérských a fyzioterapeutických služeb, fitness služeb, skupinového a individuálního cvičení, zdravého životního stylu a výživy, restauračních a hotelových služeb, software pro rezervační systémy, elektronické časopisy; (25) oděvy, obuv, pokrývky hlavy, sportovní oblečení; (35) poskytování a pronajímání reklamního prostoru na internetu a internetových portálech, správa a řízení databází sloužících k poskytování a vyhledávání informací, ke zprostředkování a rezervaci služeb poskytovaných třetími osobami v oblasti péče o zdraví a tělo, sportovních služeb, masérských a fyzioterapeutických služeb, fitness služeb, skupinového a individuálního cvičení, zdravého životního stylu a výživy a restauračních a hotelových služeb, maloobchodní prodej v oblasti oděvů a pokrývek hlavy, obuvi, potravin a nápojů, her, hraček, toaletních a kosmetických potřeb, vitamínů a doplňků stravy, sportovních potřeb, hrnků

a sklenic, oděvních doplňků, klíčenek, zapalovačů, deštníků, šperků a bižuterie, psacích potřeb, diářů a kalendářů, šňůrek na klíče k zavěšení na krk, nahraných dvd, odznaků, peněženek, tašek, kabelek, batohů, nožů, otvíráků na lahve, kuchyňského nádobí, náčiní a nádob, lůžkovin, deštníků; (38) poskytování přístupu k portálu na sdílení videí, poskytování přístupu do databází, poskytování přístupu k elektronické online síti za účelem poskytování a vyhledávání informací, zprostředkování a rezervaci služeb poskytovaných třetími osobami v oblasti péče o zdraví a tělo, sportovních služeb, masérských a fyzioterapeutických služeb, fitness služeb, skupinového a individuálního cvičení, zdravého životního stylu a výživy, restauračních a hotelových služeb, poskytování přístupu k platformám nebo portálům na internetu, poskytování uživatelského přístupu k portálům na internetu; (41) vedení kurzů, seminářů a workshopů, multimediální publikování, multimediální vydávání elektronických publikací, publikování multimediálních materiálů on-line, výroba naučných videí, pořádání festivalů pro kulturní účely, poskytování informací, komentářů a článků a naučných videí v oblasti péče o zdraví a tělo prostřednictvím počítačových sítí, rozhovory se současnými osobnostmi ke vzdělávacím účelům, sportovní tábory, příprava a pořádání kulturních aktivit, pořádání soutěží, poskytování informací v oblasti péče o zdraví a tělo prostřednictvím online portálu; (42) poskytování dočasného online přístupu k softwaru pro poskytování přístupu k elektronické online síti za účelem poskytování a vyhledávání informací, zprostředkování a rezervaci služeb poskytovaných třetími osobami v oblasti péče o zdraví a tělo, sportovních služeb, masérských a fyzioterapeutických služeb, fitness služeb, skupinového a individuálního cvičení, zdravého životního stylu a výživy, restauračních a hotelových služeb.

Třídy výrobků a služeb:
9, 25, 35, 38, 41, 42

(540)



(593) Obrazová

(111) **401933**

(220) 29.11.2023

(320) 29.11.2023

(442) 17.01.2024

(151) 24.04.2024

(730) **Welapy s.r.o.**, Rohanské nábřeží 693/10, Praha 8, Karlín, 18600, CZ

(740) Mgr. David Müller, Filipova 2016/6, Praha 4, Chodov, 14800

(210) O-589843

(511) (9) software a aplikace pro mobilní zařízení, aplikace pro mobilní zařízení ke sledování zdravotního stavu, aplikace pro mobilní zařízení určená k poskytování a vyhledávání informací, zprostředkování a rezervaci služeb poskytovaných třetími osobami v oblasti péče o zdraví a tělo, sportovních služeb, masérských a fyzioterapeutických služeb, fitness služeb, skupinového a individuálního cvičení, zdravého životního stylu a výživy, restauračních a hotelových služeb, software pro rezervační systémy, elektronické časopisy; (25) oděvy, obuv, pokrývky hlavy, sportovní oblečení; (35) poskytování a pronajímání reklamního prostoru na internetu a internetových portálech, správa a řízení databází sloužících k poskytování a vyhledávání informací, ke zprostředkování a rezervaci služeb poskytovaných třetími osobami v oblasti péče o zdraví a tělo, sportovních služeb, masérských a fyzioterapeutických služeb, fitness služeb,

skupinového a individuálního cvičení, zdravého životního stylu a výživy a restauračních a hotelových služeb, maloobchodní prodej v oblasti oděvů a pokrývek hlavy, obuvi, potravin a nápojů, her, hraček, toaletních a kosmetických potřeb, vitamínů a doplňků stravy, sportovních potřeb, hrnků a sklenic, oděvních doplňků, klíčenek, zapalovačů, deštníků, šperků a bižuterie, psacích potřeb, diářů a kalendářů, šňůrek na klíče k zavěšení na krk, nahraných dvd, odznaků, peněženek, tašek, kabelek, batohů, nožů, otvíráků na lahve, kuchyňského nádobí, náčiní a nádob, lůžkovin, deštníků; (38) poskytování přístupu k portálu na sdílení videí, poskytování přístupu do databází, poskytování přístupu k elektronické online síti za účelem poskytování a vyhledávání informací, zprostředkování a rezervaci služeb poskytovaných třetími osobami v oblasti péče o zdraví a tělo, sportovních služeb, masérských a fyzioterapeutických služeb, fitness služeb, skupinového a individuálního cvičení, zdravého životního stylu a výživy, restauračních a hotelových služeb, poskytování přístupu k platformám nebo portálům na internetu, poskytování uživatelského přístupu k portálům na internetu; (41) vedení kurzů, seminářů a workshopů, multimediální publikování, multimediální vydávání elektronických publikací, publikování multimediálních materiálů on-line, výroba naučných videí, pořádání festivalů pro kulturní účely, poskytování informací, komentářů a článků a naučných videí v oblasti péče o zdraví a tělo prostřednictvím počítačových sítí, rozhovory se současnými osobnostmi ke vzdělávacím účelům, sportovní tábory, příprava a pořádání kulturních aktivit, pořádání soutěží, poskytování informací v oblasti péče o zdraví a tělo prostřednictvím online portálu; (42) poskytování dočasného online přístupu k softwaru pro poskytování přístupu k elektronické online síti za účelem poskytování a vyhledávání informací, zprostředkování a rezervaci služeb poskytovaných třetími osobami v oblasti péče o zdraví a tělo, sportovních služeb, masérských a fyzioterapeutických služeb, fitness služeb, skupinového a individuálního cvičení, zdravého životního stylu a výživy, restauračních a hotelových služeb.

Třídy výrobků a služeb:
9, 25, 35, 38, 41, 42

(540)

Welapy

(592) Slovní

(111) **401934**

(220) 30.11.2023

(320) 30.11.2023

(442) 17.01.2024

(151) 24.04.2024

(730) **Avaltu s.r.o.**, Družstevní 1083, Líbeznice, 25065, CZ

(740) Mgr. Jitka Vejražková, Pod Harfov 938/58, Praha 9, Vysočany, 19000

(210) O-589849

(511) (9) sluneční brýle; (14) bižuterie, šperky, piercingové kroužky a ozdoby, náušnice, náramky, přívěsky na náramky, hodinkové náramky, hodinky, manžetové knoflíčky; (18) tašky, brašny pro volný čas, kabelky, peněženky, nikoliv z vzácných kovů, kožené řemeny a řemínky; (25) pokrývky hlavy, motýlky, vázanky, šály, šátky, ozdobné kapesníčky do sak, šle, rukavice, ponožky, spodní prádlo, trička, oděvy; (35) maloobchodní prodej slunečních brýlí, maloobchodní prodej bižuterie, šperků, piercingových kroužků a ozdob, náušnic, maloobchodní prodej náramků, přívěsků na náramky, hodinkových náramků, hodinek, manžetových knoflíčků, maloobchodní prodej tašek, brašen pro volný čas, kabelek, peněženek, nikoliv z vzácných kovů, maloobchodní prodej kožených řemenů a řemínků, maloobchodní prodej pokrývek hlavy, motýlků, vázank, šál, šátků, maloobchodní prodej ozdobných kapesníčků do sak, šlí, rukavic, ponožek, spodního prádla, triček, oděvů, velkoobchodní prodej slunečních brýlí, velkoobchodní prodej bižuterie, šperků, piercingových kroužků a ozdob, náušnic, velkoobchodní prodej náramků, přívěsků na náramky, hodinkových náramků, hodinek, manžetových knoflíčků, velkoobchodní prodej tašek, brašen pro volný čas, kabelek, peněženek, nikoliv z vzácných kovů, velkoobchodní prodej kožených řemenů a řemínků, velkoobchodní prodej pokrývek hlavy, motýlků, vázank, šál, šátků, velkoobchodní prodej ozdobných kapesníčků do sak, šlí, rukavic, ponožek, spodního prádla, triček, oděvů.

Třídy výrobků a služeb:
9, 14, 18, 25, 35

(540)

MATYAS HILL

(592) Slovní

(111) **401935**

(220) 30.11.2023

(320) 30.11.2023

(442) 17.01.2024

(151) 24.04.2024

(730) **NEST LEGAL s.r.o.**, Vojtěšská 245, Mýto, 33805, CZ

(210) O-589858

(511) (35) pomoc při řízení obchodní činnosti; (41) vzdělávací služby v oblasti práva; (45) právní služby, právní poradenství.

Třídy výrobků a služeb:

35, 41, 45

(540)



(593) Obrazová

(111) **401936**

(220) 30.11.2023

(320) 30.11.2023

(442) 17.01.2024

(151) 24.04.2024

(730) **Shoptet, a.s.**, Dvořeckého 628/8, Praha 6, Břevnov, 16900, CZ

(740) Jindyne s.r.o., U Statku 77, Mnichovo Hradiště, Hněvousice, 29501

(210) O-589863

(511) (9) přístroje a nástroje vědecké, fotografické, filmové, optické, přístroje a nástroje pro vedení, přepínání, přeměnu, akumulaci, regulaci nebo řízení elektrického proudu, přístroje pro záznam, převod, reprodukci zvuku nebo obrazu, nosiče dat magnetické, záznamové disky, kompaktní disky, DVD a ostatní digitální záznamové nosiče, počítačový hardware, počítačový software včetně informačních systémů a aplikací pro mobilní telefony a přenosná elektronická zařízení, přístroje pro měření, signalizaci, kontrolu (inspekci), záchranu a přístroje pro vyučování, zařízení a příslušenství na zpracování dat (elektrická a mechanická); (36) pojišťovací služby, finanční, peněžní a bankovní služby, poskytování předplacených karet a kuponů, služby úschovy, získávání finančních prostředků a finanční sponzorování, oceňovací služby; (42) konzultace v oblasti počítačového software, pronájem počítačového software, tvorba software, údržba počítačových programů, aktualizace počítačových programů, navrhování a vývoj počítačového hardware, poradenství v oblasti navrhování a vývoje počítačového hardwaru a softwaru, pronájem webových serverů, tvorba a správa webových stránek (pro třetí osoby), umístování webových stránek, hosting webových stránek, konzultace v oblasti webového designu, konzultační služby v oblasti informačních technologií, software jako služba (SaaS).

Třídy výrobků a služeb:

9, 36, 42

(540)

Shoptet Pay

(593) Obrazová

(111) **401937**
(220) 30.11.2023
(320) 30.11.2023
(442) 17.01.2024
(151) 24.04.2024
(730) **Shoptet, a.s.**, Dvořeckého 628/8, Praha 6, Břevnov, 16900, CZ
(740) Jindyne s.r.o., U Statku 77, Mnichovo Hradiště, Hněvousice, 29501
(210) O-589864

(511) (9) přístroje a nástroje pro vedení, přepínání, přeměnu, akumulaci, regulaci nebo řízení elektrického proudu, nosiče dat magnetické, záznamové disky, kompaktní disky, DVD a ostatní digitální záznamové nosiče, počítačový hardware, počítačový software včetně informačních systémů a aplikací pro mobilní telefony a přenosná elektronická zařízení, přístroje pro měření, signalizaci, kontrolu (inspekci), záchranu a přístroje pro vyučování; (36) pojišťovací služby, finanční, peněžní a bankovní služby, poskytování předplacených karet a kuponů, služby úschovy, získávání finančních prostředků a finanční sponzorování, oceňovací služby; (42) konzultace v oblasti počítačového software, pronájem počítačového software, tvorba software, údržba počítačových programů, aktualizace počítačových programů, navrhování a vývoj počítačového hardware a softwaru, pronájem webových serverů, tvorba a správa webových stránek (pro třetí osoby), umístování webových stránek, hosting webových stránek, konzultace v oblasti webového designu, konzultační služby v oblasti informačních technologií, software jako služba (SaaS).

Třídy výrobků a služeb:
9, 36, 42

(540)

Shoptet Boost

(593) Obrazová

(111) **401938**
(220) 30.11.2023
(320) 30.11.2023
(442) 17.01.2024
(151) 24.04.2024
(730) **Shoptet, a.s.**, Dvořeckého 628/8, Praha 6, Břevnov, 16900, CZ
(740) Jindyne s.r.o., U Statku 77, Mnichovo Hradiště, Hněvousice, 29501
(210) O-589865

(511) (9) přístroje a nástroje vědecké, fotografické, filmové, optické, přístroje a nástroje pro vedení, přepínání, přeměnu, akumulaci, regulaci nebo řízení elektrického proudu, přístroje pro záznam, převod, reprodukci zvuku nebo obrazu, nosiče dat magnetické, záznamové disky, kompaktní disky, DVD a ostatní digitální záznamové nosiče, počítačový hardware, počítačový software včetně informačních systémů a aplikací pro mobilní telefony a přenosná elektronická zařízení, přístroje pro měření, signalizaci, kontrolu (inspekci), záchranu a přístroje pro vyučování, zařízení a příslušenství na zpracování dat (elektrická a mechanická); (36) pojišťovací služby, finanční, peněžní a bankovní služby, poskytování předplacených karet a kuponů, služby úschovy, získávání finančních prostředků a finanční sponzorování, oceňovací služby; (42) konzultace v oblasti počítačového software, pronájem počítačového software, tvorba software, údržba počítačových programů, aktualizace počítačových programů, navrhování a vývoj počítačového hardware, poradenství v oblasti navrhování a vývoje

počítačového hardwaru a softwaru, pronájem webových serverů, tvorba a správa webových stránek (pro třetí osoby), umístování webových stránek, hosting webových stránek, konzultace v oblasti webového designu, konzultační služby v oblasti informačních technologií, software jako služba (SaaS).

Třídy výrobků a služeb:
9, 36, 42

(540)

Shoptet Capital

(593) Obrazová

(111) **401939**
(220) 01.12.2023
(320) 01.12.2023
(442) 17.01.2024
(151) 24.04.2024
(730) **TPC Bohman s.r.o.**, třída Tomáše Bati 283, Zlín, Louky, 76302, CZ
(740) UNICO.Analytics s.r.o., Krakovská 1256/24, Praha 1, Nové Město, 11000
(210) O-589886

(511) (7) zahradnické nářadí (stroje), nářadí (mechanické), elektrické nářadí, roboty na úklid pro použití v domácnosti, roboty na úklid, domácí roboti s umělou inteligencí na úklid a praní, stroje na zametání a vysávání, na čištění, mytí a praní, kombinované mycí a kartáčovací stroje, univerzální vysokotlaké mycí stroje, průmyslové stroje na čištění podlah (vysavače), průmyslové stroje na čištění (leštění) podlah, vysokotlaká čisticí zařízení; (12) pozemní vozidla a dopravní prostředky, koloběžky [dopravní prostředky], koloběžky [vozidla]; (21) domácí náčiní k úklidu, kartáče a materiály na výrobu kartáčů, čištění (utěrky na -), čisticí a úklidové potřeby, mopy, stírací mopy, mopy (smetáky), otočné mopy, kbelíky pro mopy, hlavice na mopy, neelektrické mopy s rozstřikovačem vody, kbelíky na mopy se ždímači mopů, ruční nástroje na čištění, lešticí utěrky, smetáky na úklid, stěrky s houbičkou, stěrky (k použití v domácnosti), čisticí stěrky (ruční), teleskopické čističe oken, kartáče na mytí; (35) databáze počítačové (správa -), reklamní služby poskytované prostřednictvím databáze, průzkum trhu prostřednictvím počítačové databáze, počítačové databáze (sbírání informací do -), reklamní, marketingové a propagační služby, administrativa prodeje, zajišťování komerčních transakcí pro třetí strany prostřednictvím on-line obchodů, administrativní zpracování objednávek, administrativní zpracování počítačových nákupních objednávek, administrativní zpracování nákupních objednávek zadaných telefonicky nebo přes počítač, administrativní zpracování nákupních objednávek, sběr údajů do počítačových databází, počítačové on-line objednávky, marketing, podpora prodeje, propagace obchodu (reklama).

Třídy výrobků a služeb:
7, 12, 21, 35

(540)

ibob.cz

(592) Slovní

(111) **401940**
(220) 01.12.2023
(320) 01.12.2023
(442) 17.01.2024
(151) 24.04.2024
(730) **Anest CZ s.r.o.**, Za Jízdárnou 1977/37, Hradec Králové, Nový Hradec Králové, 50009, CZ
(740) Advokátní kancelář Mgr. Aleš Velc, Mgr. Aleš Velc, advokát, Touloucovo nám. 156, Litomyšl, Litomyšl-Město, 57001
(210) O-589888

(511) (44) ambulantní lékařská péče, jednodenní chirurgie, léčebná péče, léčebně-preventivní péče, provozování zdravotnického zařízení, lékařské služby a poradny (chirurgie), lékařská vyšetření, lékařské služby, zdravotní péče, zdravotnická střediska, provádění drobných chirurgických výkonů, anestezie, specializovaná ambulantní zdravotnická péče.

Třídy výrobků a služeb:

(540)



(593) Obrazová

- (111) **401941**
(220) 01.12.2023
(320) 01.12.2023
(442) 17.01.2024
(151) 24.04.2024
(730) **Centrum jednodenní chirurgie, s.r.o.**, Štefánikova 454/28a, Hradec Králové, Moravské Předměstí, 50011, CZ
(740) Advokátní kancelář Mgr. Aleš Velc, Mgr. Aleš Velc, advokát, Toulouvcovo nám. 156, Litomyšl, Litomyšl-Město, 57001
(210) O-589890
(591) Barevná
(511) (44) ambulantní lékařská péče, jednodenní chirurgie, léčebná péče, léčebně-preventivní péče, provozování zdravotnického zařízení, lékařské služby a poradny (chirurgie), lékařská vyšetření, lékařské služby, zdravotní péče, zdravotnická střediska, provádění drobných chirurgických výkonů, specializovaná ambulantní zdravotnická péče.
Třídy výrobků a služeb:
44

(540)



(593) Obrazová

- (111) **401942**
(220) 01.12.2023
(320) 01.12.2023
(442) 17.01.2024
(151) 24.04.2024
(730) **Štěpánek Klečková Kamila Bc.**, Barviřská 122/15, Liberec, Liberec III-Jeřáb, 46007, CZ
(740) Rovala IP, Bc. Ondřej Ekrt LL.M., Jiráskova 434, Lenešice, 43923
(210) O-589895
(511) (9) software pro webové aplikace a servery, softwarové aplikace ke stažení, mobilní aplikace, stahovatelné počítačové aplikace; (35) maloobchodní a velkoobchodní služby zaměřené na výrobky a služby pro domácí zvířata, provozování online trhu pro kupující a prodejce výrobků a služeb, služby v oblasti reklamy a propagace prodeje; (43) hotely a penziony pro zvířata, denní péče pro domácí zvířata, služby útulku pro zvířata; (44) péče o zvířata, služby péče o vzhled a čistotu zvířat, kosmetická péče o zvířata, služby péče o zdraví zvířat, služby v oblasti péče o domácí mazlíčky; (45) hlídání a opatrování domácích zvířat.
Třídy výrobků a služeb:
9, 35, 43, 44, 45

(540)

TLAPKOVOD

(592) Slovní

- (111) **401943**
(220) 01.12.2023
(320) 01.12.2023

- (442) 17.01.2024
(151) 24.04.2024
(730) **Štěpánek Klečková Kamila Bc.**, Barviřská 122/15, Liberec, Liberec III-Jeřáb, 46007, CZ
(740) Rovala IP, Bc. Ondřej Ekrt LL.M., Jiráskova 434, Lenešice, 43923
(210) O-589896
(511) (9) software pro webové aplikace a servery, softwarové aplikace ke stažení, mobilní aplikace, stahovatelné počítačové aplikace; (35) maloobchodní a velkoobchodní služby zaměřené na výrobky a služby pro domácí zvířata, provozování online trhu pro kupující a prodejce výrobků a služeb, služby v oblasti reklamy a propagace prodeje; (43) hotely a penziony pro zvířata, denní péče pro domácí zvířata, služby útulku pro zvířata; (44) péče o zvířata, služby péče o vzhled a čistotu zvířat, kosmetická péče o zvířata, služby péče o zdraví zvířat, služby v oblasti péče o domácí mazlíčky; (45) hlídání a opatrování domácích zvířat.

Třídy výrobků a služeb:
9, 35, 43, 44, 45

(540)



(593) Obrazová

- (111) **401944**
(220) 04.12.2023
(320) 04.12.2023
(442) 17.01.2024
(151) 24.04.2024
(730) **BZENEK SEKT a.s.**, Růžová 972/1, Praha 1, Nové Město, 11000, CZ
(740) Ing. Zdeněk Kučera, Dlouhá 207, Slušovice, 76315
(210) O-589916
(511) (21) skleněné láhve, skleněné obaly, poháry a pohárky na vína, lihoviny a míchané alkoholické nápoje s výjimkou piva; (33) alkoholické nápoje (s výjimkou piva), vína, lihoviny, míchané alkoholické nápoje; (43) hostinská činnost, hotelové služby, bary, restaurace, kavárny, vinárny, vinotéky, bufety, provoz venkovní zahrádky (restaurace), rychlé občerstvení, kiosky s rychlým občerstvením, poskytování občerstvení včetně alkoholických nápojů na kulturních, společenských a sportovních akcích.
Třídy výrobků a služeb:
21, 33, 43

(540)

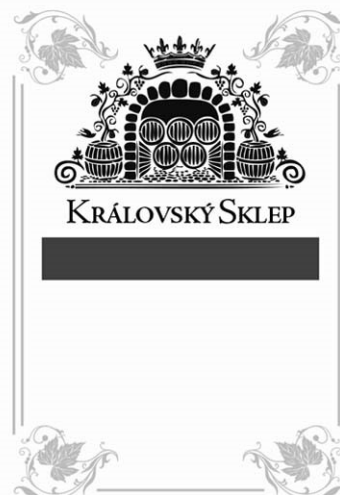

(593) Obrazová

- (111) **401945**
(220) 05.12.2023
(320) 05.12.2023
(442) 17.01.2024
(151) 24.04.2024

(730) **Ostravská univerzita**, Dvořákova 138/7, Ostrava, Moravská Ostrava, 70200, CZ

(210) O-589929

(511) (16) adresáře, alba, archy papíru [papírnické zboží], balicí papír, biologické vzorky pro účely mikroskopie [učební pomůcky], blahopřání, bloky [kancelářské potřeby], bloky na kreslení, brožury, brožurky, časopisy [periodika], desky na dokumenty, dopisní papír, držáky na fotografie, dřevitá lepenka [papírnické zboží], figurky (sošky) z papírové hmoty, formuláře (tištěné), fotografie [tištěné], grafická znázomnění, grafické reprodukce, grafické tisky, grafy, gummy na mazání, histologické řezy jako učební pomůcky, jmenovky [kancelářské potřeby], kalendáře, kancelářské desky, kancelářské gumičky, kancelářské odkladače, kancelářské potřeby, s výjimkou nábytku, kancelářské sponky, karty, katalogy, knihy, komiksy (knihy), krabice z papíru nebo lepenky, krabičky s barvami [školní potřeby], kroužkové bloky, kroužkové pořadače, kroužkové zápisníky, lepenka, letáky, lístky, listy papíru [papírnické zboží], manuály [návodů], nástroje na psaní, noviny, obálky [papírnické zboží], obaly [papírnické zboží], obaly na lahve, z papíru nebo lepenky, oběžníky, obrazy, obtisky, oznámení [papírnické zboží], papír, papírnické zboží, papírové bannery, papírové kapesníky, papírové podtácky, papírové vlajky, pečeti [razítka], pera [kancelářské potřeby], periodika, plakáty, plány, plnicí pera, podložky na stůl, pohlednice, pořadače [kancelářské potřeby], poutače z papíru nebo lepenky, pouzdra na pera, pouzdra na psací potřeby [papírnické zboží], prospekty, příručky [návodů], psací potřeby, razítka, reklamní tabule z papíru nebo lepenky, sáčky [obálky, váčky] z papíru nebo plastických hmot na balení, samolepky [papírnické zboží], stojánky na dokumenty [kancelářské potřeby], tiskoviny, tištěné publikace, učební pomůcky [s výjimkou zařízení], visačky na jmenovky [kancelářské potřeby], visačky na lahve, z papíru nebo lepenky, vlajková výzdoba, vývěsní štíty z papíru nebo lepenky, záložky do knih, zápisníky, zpravodaje; (35) reklamní, propagační a inzertní činnost a služby, elektronická inzerce, on-line inzerce, zpracování reklamních textů, inzerce prostřednictvím médií, šíření reklamních a propagačních předmětů, poskytování obchodních informací, organizování výstav komerčních, reklamních a propagačních, kancelářské práce, kopírování nebo rozmnožování, tvorba multimediálních prezentací pro reklamní účely, prezentace služeb v komunikačních médiích, zpracování informací a dat, záznam, přepis, vyhledávání, kompilace, systematizace dat a informací, analýza obchodních dat a informací, zpracování a kompilace matematických a statistických údajů, poskytování statistických informací, rozhlasová reklama, rozšiřování reklamních materiálů zákazníkům (letáky, prospekty, tisky, vzorky), rozšiřování reklamních nebo inzertních materiálů, obchodní administrativa, marketingové studie, poskytování obchodních informací prostřednictvím webových stránek, sestavování statistiky, televizní reklama, zpracování textů, distribuce reklamních tiskovin a reklamních nosičů informací; (41) výchovná, vzdělávací a zábavní činnost, školení, školství, pořádání odborných seminářů, kurzů, konferencí, pořádání vědeckých kongresů a jiných vzdělávacích akcí, včetně lektorské činnosti, ediční činnost, publikační činnost, vydavatelská a nakladatelská činnost, zejména vydávání novin, časopisů, knih, učebních textů, skript, učebnic, publikace výsledků odborných pedagogických a vědeckých aktivit včetně vydávání tiskovin prostřednictvím počítačových sítí, vydávání odborných periodik, monografií, odborných referátů, pořizování videozáznamů, fotografií, organizování sportovních akcí a kulturních aktivit, výchovně-zábavné klubové služby, organizace společenských a kulturních akcí, školení prostřednictvím simulátorů, pronájem tréninkových simulátorů, organizace, provozování a provádění her a soutěží, provozování sportovních zařízení, knihovny, půjčování knih, vydávání textů, s výjimkou reklamních a náborových, poskytování on-line elektronických publikací, poskytování poradenství v oboru vzdělávání, organizování a vedení kongresů, kolokvií, konferencí a sympozií, nahrávání nosičů dat, překladatelské služby, služby pro oddech a rekreaci, plánování, pořádání, organizování a vedení školení, seminářů, večírků, konferencí, workshopů, vzdělávacích a zábavních soutěží a pracovních setkání, odborné vzdělávání v oblasti prevence zdravotních problémů; (42) aktualizace počítačového softwaru, bakteriologický výzkum, biologický výzkum, digitalizace dokumentů [skenování], externí zálohování dat, grafický design propagačních materiálů, chemická analýza, chemický výzkum, instalace počítačového softwaru, kalibrace [měření], klinické studie, lékařský výzkum, počítačové programování, poradenství v oblasti počítačového softwaru, poradenství v oblasti počítačových technologií, pronájem počítačového softwaru, pronájem počítačů, provádění průzkumů, průmyslový design, služby v oblasti chemie, služby vědecké laboratoře, technologické poradenství, technologický výzkum, testování materiálů, tvorba počítačového softwaru, tvorba počítačových systémů, údržba počítačového softwaru, ukládání elektronických dat, vědecký a technologický výzkum v oblasti přírodních katastrof, vědecký výzkum,

vytváření a navrhování webových katalogů informací pro jiné osoby [služby v oblasti informačních technologií], vývoj softwaru v rámci softwarového publikování, výzkum a vývoj nových výrobků pro jiné osoby, výzkum v oblasti ochrany životního prostředí; (44) domácí ošetrovatelská péče, farmaceutické poradenství, fyzioterapie, chov zvířat, krevní banky, léčebné využití zvířat, lékařské služby, lékařský screening, logopedie, nemocnice, oční optiky, ošetrovatelské služby, ozdravovny, paliativní péče, plastická chirurgie, poradenství v oblasti stravování a výživy, pronájem sanitárních zařízení, pronájem hygienických zařízení, pronájem zdravotnického vybavení, služby porodní asistentky, služby psychologa, služby v oblasti lékařské analýzy pro diagnostické a léčebné účely poskytované lékařskými laboratořemi, stomatologické služby, telemedicína, terapeutické služby, tkáňové banky, zdravotní péče, zdravotní poradenství, zdravotní poradenství pro osoby se zdravotním postižením, zdravotnická střediska.

Třídý výrobků a služeb:

16, 35, 41, 42, 44

(540)

LERCO

(592) Slovní

(111) **401946**

(220) 05.12.2023

(320) 05.12.2023

(442) 17.01.2024

(151) 24.04.2024

(730) **Ostravská univerzita**, Dvořákova 138/7, Ostrava, Moravská Ostrava, 70200, CZ

(210) O-589930

(511) (16) adresáře, alba, archy papíru [papírnické zboží], balicí papír, biologické vzorky pro účely mikroskopie [učební pomůcky], blahopřání, bloky [kancelářské potřeby], bloky na kreslení, brožury, brožurky, časopisy [periodika], desky na dokumenty, dopisní papír, držáky na fotografie, dřevitá lepenka [papírnické zboží], figurky (sošky) z papírové hmoty, formuláře (tištěné), fotografie [tištěné], grafická znázomnění, grafické reprodukce, grafické tisky, grafy, gummy na mazání, histologické řezy jako učební pomůcky, jmenovky [kancelářské potřeby], kalendáře, kancelářské desky, kancelářské gumičky, kancelářské odkladače, kancelářské potřeby, s výjimkou nábytku, kancelářské sponky, karty, katalogy, knihy, komiksy (knihy), krabice z papíru nebo lepenky, krabičky s barvami [školní potřeby], kroužkové bloky, kroužkové pořadače, kroužkové zápisníky, lepenka, letáky, lístky, listy papíru [papírnické zboží], manuály [návodů], nástroje na psaní, noviny, obálky [papírnické zboží], obaly [papírnické zboží], obaly na lahve, z papíru nebo lepenky, oběžníky, obrazy, obtisky, oznámení [papírnické zboží], papír, papírnické zboží, papírové bannery, papírové kapesníky, papírové podtácky, papírové vlajky, pečeti [razítka], pera [kancelářské potřeby], periodika, plakáty, plány, plnicí pera, podložky na stůl, pohlednice, pořadače [kancelářské potřeby], poutače z papíru nebo lepenky, pouzdra na pera, pouzdra na psací potřeby [papírnické zboží], prospekty, příručky [návodů], psací potřeby, razítka, reklamní tabule z papíru nebo lepenky, sáčky [obálky, váčky] z papíru nebo plastických hmot na balení, samolepky [papírnické zboží], stojánky na dokumenty [kancelářské potřeby], tiskoviny, tištěné publikace, učební pomůcky [s výjimkou zařízení], visačky na jmenovky [kancelářské potřeby], visačky na lahve, z papíru nebo lepenky, vlajková výzdoba, vývěsní štíty z papíru nebo lepenky, záložky do knih, zápisníky, zpravodaje; (35) reklamní, propagační a inzertní činnost a služby, elektronická inzerce, on-line inzerce, zpracování reklamních textů, inzerce prostřednictvím médií, šíření reklamních a propagačních předmětů, poskytování obchodních informací, organizování výstav komerčních, reklamních a propagačních, kancelářské práce, kopírování nebo rozmnožování, tvorba multimediálních prezentací pro reklamní účely, prezentace služeb v komunikačních médiích, zpracování informací a dat, záznam, přepis, vyhledávání, kompilace, systematizace dat a informací, analýza obchodních dat a informací, zpracování a kompilace matematických a statistických údajů, poskytování statistických informací, rozhlasová reklama, rozšiřování reklamních materiálů zákazníkům (letáky, prospekty, tisky, vzorky), rozšiřování reklamních nebo inzertních materiálů, obchodní administrativa, marketingové studie, poskytování obchodních informací prostřednictvím webových stránek, sestavování statistiky, televizní reklama, zpracování textů, distribuce reklamních tiskovin a reklamních nosičů informací; (41) výchovná, vzdělávací a zábavní činnost, školení, školství, pořádání odborných seminářů, kurzů, konferencí, pořádání vědeckých kongresů a jiných vzdělávacích akcí, včetně lektorské činnosti, ediční činnost, publikační činnost, vydavatelská a nakladatelská činnost, zejména vydávání novin, časopisů, knih, učebních textů, skript, učebnic, publikace výsledků odborných pedagogických a vědeckých aktivit

včetně vydávání tiskovin prostřednictvím počítačových sítí, vydávání odborných periodik, monografií, odborných referátů, pořizování videozáznamů, fotografií, organizování sportovních akcí a kulturních aktivit, výchovně-zábavné klubové služby, organizace společenských a kulturních akcí, školení prostřednictvím simulátorů, pronájem tréninkových simulátorů, organizace, provozování a provádění her a soutěží, provozování sportovních zařízení, knihovny, půjčování knih, vydávání textů, s výjimkou reklamních a náborových, poskytování on-line elektronických publikací, poskytování poradenství v oboru vzdělávání, organizování a vedení kongresů, kolokvií, konferencí a sympozií, nahrávání nosičů dat, překladatelské služby, služby pro oddech a rekreaci, plánování, pořádání, organizování a vedení školení, seminářů, večírků, konferencí, workshopů, vzdělávacích a zábavních soutěží a pracovních setkání, odborné vzdělávání v oblasti prevence zdravotních problémů; (42) aktualizace počítačového softwaru, bakteriologický výzkum, biologický výzkum, digitalizace dokumentů [skenování], externí zálohování dat, grafický design propagačních materiálů, chemická analýza, chemický výzkum, instalace počítačového softwaru, kalibrace [měření], klinické studie, lékařský výzkum, počítačové programování, poradenství v oblasti počítačového softwaru, poradenství v oblasti počítačových technologií, pronájem počítačového softwaru, pronájem počítačů, provádění průzkumů, průmyslový design, služby v oblasti chemie, služby vědecké laboratoře, technologické poradenství, technologický výzkum, testování materiálů, tvorba počítačového softwaru, tvorba počítačových systémů, údržba počítačového softwaru, ukládání elektronických dat, vědecký a technologický výzkum v oblasti přírodních katastrof, vědecký výzkum, vytváření a navrhování webových katalogů informací pro jiné osoby [služby v oblasti informačních technologií], vývoj softwaru v rámci softwarového publikování, výzkum a vývoj nových výrobků pro jiné osoby, výzkum v oblasti ochrany životního prostředí; (44) domácí ošetrovatelská péče, farmaceutické poradenství, fyzioterapie, chov zvířat, krevní banky, léčebné využití zvířat, lékařské služby, lékařský screening, logopedie, nemocnice, oční optiky, ošetrovatelské služby, ozdravovny, paliativní péče, plastická chirurgie, poradenství v oblasti stravování a výživy, pronájem sanitárních zařízení, pronájem hygienických zařízení, pronájem zdravotnického vybavení, služby porodní asistentky, služby psychologa, služby v oblasti lékařské analýzy pro diagnostické a léčebné účely poskytované lékařskými laboratořemi, stomatologické služby, telemedicina, terapeutické služby, tkáňové banky, zdravotní péče, zdravotní poradenství, zdravotní poradenství pro osoby se zdravotním postižením, zdravotnická střediska.

Třídy výrobků a služeb:

16, 35, 41, 42, 44

(540)

LERCO

(593) Obrazová

(111) **401947**

(220) 05.12.2023

(320) 05.12.2023

(442) 17.01.2024

(151) 24.04.2024

(730) **Studio umění a řemesel Daisy a Jiří Mrázek, z. s.**, č. p. 106, Klokočná, 25164, CZ

(210) O-589953

(511) (28) hračky, brože [hračky], plyšovní medvídci, plyšové hračky.

Třídy výrobků a služeb:

28

(540)

MEDVĚD FLÓRA

(592) Slovní

(111) **401948**

(220) 06.12.2023

(320) 06.12.2023

(442) 17.01.2024

(151) 24.04.2024

(730) **Rohlíček Pavel**, Na Průhonu 442, Brozany nad Ohří, 41181, CZ

(740) Chytilová & spol., patentová kancelář, s.r.o., Nad spádem 641/20, Praha 4, Podolí, 14700

(210) O-589961

(591) Barevná

(511) (29) hotová jídla z masa, hotová zeleninová jídla, hotové saláty (zeleninové, ovocné), jedlé oleje a tuky, konzervované ovoce, konzervované maso, konzervovaná zelenina, kompoty, jogurty, kvašená zelenina, mléčné výrobky a jejich náhražky, masové pomazánky, maso a masné výrobky, marmeláda, nakládané ovoce, nakládaná zelenina, nápoje na bázi jogurtu, nápoje na bázi mléka, polévky a vývary, masové výtažky, pomazánky z ryb, mořských plodů a měkkýšů, ryby, mořské plody a měkkýši, neživí, ptačí vejce a vaječné výrobky, sýrové výrobky, sýr, upravený hmyz a larvy, zpracované ovoce, houby a zelenina, ořechy a luštěniny, želé, džemy, kompoty, ovocné a zeleninové pomazánky, zvěřina, sušené ovoce, zelenina a houby, špek, slanina, uzeniny, uzené maso, uzené sýry, nakládané sýry, jahody se šlehačkou, škvarky, sádlo, máslo, ovocné a zeleninové pasty, zpracované brambory a výrobky z brambor, ovocná dřevina, nápoje na bázi mléka s obsahem ovocné šťávy, mléčné koktejly, mražená ovocná dřevina, (30) koření přípravky, káva, čaj, kakao a jejich náhražky, med, led, zmrzlina, mražené jogurty a sorbety, chléb, česneková pasta, cereální tyčinky a energetické tyčinky, cereálie, čokoláda, cukr, přírodní sladidla, sladké polevy a náplně, výrobky z včelích produktů, cukrovinky, dorty, droždí a přípravky na kynutí potravin, kvásek, masové šťávy, masové omáčky, majonéza, moučníky, zákusky, dorty a sušenky, mouka, ochucené omáčky, čatni a pasty, nápoje na bázi čokolády, nápoje na bázi čaje, nanuky, nápoje na bázi kakaa, müsli, ochucovadla, omáčky, oplatky, oves pro lidskou spotřebu, ovocné čaje, pečené čaje, ovocné zmrzlina, ovocný ocet, pečivo (typu housky, rohlíky), pečivo s náplní, pekárenské výrobky, pralinky, přísady [k ochucení], rýže, sladkosti (bonbóny), sladké tyčinky a žvýkačky, sladké polevy a náplně, sirupy a melasa, snídaňové cereálie, ovesné a kukuřičné kaše, soli, chuťové přísady, ochucovadla a koření, těsta, těstíčka a jejich směsi, sušené a čerstvé těstoviny, nudle a knedlíky, vinný ocet, zpracované obilí, škrob a produkty z nich vyrobené, pečící přípravky, mražené cukrovinky, mražené pudinky, mražený krém (zmrzlina), mražené jogurtové dorty, mražené jogurtové koláče, parfait (italský mražený dezert), mražené cukrovinky obsahující zmrzlinu, přírodní příchuť do smetanových mražených krémů (jiné než éterické esence nebo silice), mražené kornoutky na zmrzlinu, jogurtová zmrzlina (s větším podílem zmrzliny), instantní zmrzlinové směsi, aromatické přípravky do zmrzlin, náhražka zmrzliny, ovocné zmrzlinové tyčinky, prášek na přípravu zmrzliny, polevy na zmrzlinu, šerbety (zmrzlina), směsi k přípravě zmrzlinových výrobků, vodová a smetanová zmrzlina, veganská zmrzlina, vodové zmrzliny s ovocnou příchuťí ve formě lízátek, zmrzliny obsahující čokoládu, zmrzlinové směsi, zmrzlinové sendviče, zmrzlinové ovocné koláče, zmrzlinové nápoje, zmrzlinové kornoutky, zmrzlinové dorty, zmrzlinové dezerty, zmrzlinové cukrovinky, zmrzlina s alkoholem, točené zmrzliny, nanuky; (31) surové a nezpracované zemědělské, akvakulturní, zahradnické a lesní produkty, zrna a semena surová nebo nezpracovaná, čerstvé ovoce a zelenina, čerstvé bylinky, čerstvé brambory, přírodní rostliny a květiny, cibule a hlízy, sazenice a semena pro pěstování rostlin, živá zvířata, krmiva a nápoje pro zvířata, osiva, travní osiva, travní směsi, ovocné a okrasné dřeviny, vinná réva, jmelí, chvojí, vánoční stromky; (32) džusy, nápoje na bázi ořechů a sóji, pivo a pivovarnické výrobky, ochucené sycené nápoje, nealkoholické víno, nealkoholické nápoje, přípravky pro výrobu nápojů, sirupy a jiné nealkoholické přípravky ke zhotovování nápojů, soda, vody, zeleninové šťávy [nápoje], vody s ovocnou příchuťí, ovocné šťávy a nápoje, mošty, nealkoholické ovocné nápoje, chlazené ovocné nápoje, ovocné koktejly, nealkoholické, smoothies (nealkoholické ovocné koktejly); (33) alkoholické nápoje (s výjimkou piva), cider, jahodové víno, lihoviny [nápoje], víno, šumivá vína, přípravky k výrobě alkoholických nápojů, předpřipravené alkoholické nápoje, ovocné víno, mošt alkoholizovaný (cidre), medovina; (35) maloobchod, velkoobchod a internetový obchod s těmito výrobky: hotová jídla z masa, hotová zeleninová jídla, hotové saláty (zeleninové, ovocné), jedlé oleje a tuky, konzervované ovoce, konzervované maso, konzervovaná zelenina, kompoty, jogurty, kvašená zelenina, mléčné výrobky a jejich náhražky, masové pomazánky, maso a masné výrobky, marmeláda, nakládané ovoce, nakládaná zelenina, nápoje na bázi jogurtu, nápoje na bázi mléka, polévky a vývary, masové výtažky, pomazánky z ryb, mořských plodů a měkkýšů, ryby, mořské plody a měkkýši, neživí, ptačí vejce a vaječné výrobky, sýrové výrobky, sýr, upravený hmyz a larvy, zpracované ovoce, houby a zelenina, ořechy a luštěniny, želé, džemy, kompoty, ovocné a zeleninové pomazánky, zvěřina,

sušené ovoce, zelenina a houby, špek, slanina, uzeniny, uzené maso, uzené sýry, nakládané sýry, jahody se šlehačkou, škvarky, sádlo, máslo, ovocné a zeleninové pasty, zpracované brambory a výrobky z brambor, koření a přípravy, káva, čaj, kakao a jejich náhražky, med, led, zmrzlina, mražené jogurty a sorbety, chléb, česneková pasta, cereální tyčinky a energetické tyčinky, cereálie, čokoláda, cukr, přírodní sladidla, sladké polevy a náplně, výrobky z včelích produktů, cukrovinky, dorty, droždí a přípravky na kynutí potravin, kvásek, masové šťávy, masové omáčky, majonéza, moučnický, zákusky, dorty a sušenky, mouka, ochucené omáčky, čatni a pasty, nápoje na bázi čokolády, nápoje na bázi čaje, nanuky, nápoje na bázi kakaa, müsli, ochucovadla, omáčky, oplatky, oves pro lidskou spotřebu, ovocné čaje, pečené čaje, ovocné zmrzlina, ovocný ocet, pečivo (typu housky, rohlíky), pečivo s náplní, pekárenské výrobky, pralinky, přísady [k ochucení], rýže, sladkosti (bonbóny), sladké tyčinky a žvýkačky, sladké polevy a náplně, sirupy a melasa, snídaně cereálie, ovesné a kukuřičné kaše, soli, chuťové přísady, ochucovadla a koření, těsta, těstíčka a jejich směsi, sušené a čerstvé těstoviny, nudle a knedlíky, vinný ocet, zmrzlina, zpracované obilí, škrob a produkty z nich vyrobené, pečící přípravky, surové a nezpracované zemědělské, akvakuální, zahradnické a lesní produkty, zrna a semena surová nebo nezpracovaná, čerstvé ovoce a zelenina, čerstvé bylinky, čerstvé brambory, přírodní rostliny a květiny, cibule a hlízy, sazenice a semena pro pěstování rostlin, živá zvířata, krmiva a nápoje pro zvířata, osiva, travní osiva, travní směsi, ovocné a okrasné dřeviny, vinná réva, jmelí, chvojí, vánoční stromky, džusy, nápoje na bázi ořechů a sóji, pivo a pivovarnické výrobky, ochucené sycené nápoje, nealkoholické víno, nealkoholické nápoje, přípravky pro výrobu nápojů, sirupy a jiné nealkoholické přípravky ke zhotovení nápojů, soda, vody, zeleninové šťávy [nápoje], vody s ovocnou příchutí, ovocné šťávy a nápoje, mošty, alkoholické nápoje (s výjimkou piva), cider, jahodové víno, lihoviny [nápoje], víno, šumivá vína, přípravky k výrobě alkoholických nápojů, předpřipravené alkoholické nápoje, ovocné víno, mošt alkoholizovaný (cider), medovina, nádoby pro pěstování rostlin, koše na rostliny, misky na rostliny, stojany na zeleninu, zemina, substráty, dekorativní předměty pro interiéry a exteriéry, hnojiva, zahradnické nářadí, zahradní doplňky, textilie a folie pro ochranu a pěstování rostlin, přípravky na ochranu rostlin, ovocná dřev, nápoje na bázi mléka s obsahem ovocné šťávy, mléčné koktejly, mražená ovocná dřev, mražené cukrovinky, mražené pudinky, mražený krém (zmrzlina), mražené jogurtové dorty, mražené jogurtové koláče, parfait (italský mražený dezert), mražené cukrovinky obsahující zmrzlinu, přírodní příchutě do smetanových mražených krémů (jiné než éterické esence nebo silice), mražené komoutky na zmrzlinu, jogurtová zmrzlina (s větším podílem zmrzlina), instantní zmrzlinové směsi, aromatické přípravky do zmrzlin, náhražka zmrzlina, ovocné zmrzlinové tyčinky, prášek na přípravu zmrzlina, polevy na zmrzlinu, šerbety (zmrzlina), směsi k přípravě zmrzlinových výrobků, vodová a smetanová zmrzlina, veganská zmrzlina, vodové zmrzliny s ovocnou příchutí ve formě lízátek, zmrzliny obsahující čokoládu, zmrzlinové směsi, zmrzlinové sendviče, zmrzlinové ovocné koláče, zmrzlinové nápoje, zmrzlinové komoutky, zmrzlinové dorty, zmrzlinové dezerty, zmrzlinové cukrovinky, zmrzlina s alkoholem, točené zmrzliny, nanuky, nealkoholické ovocné nápoje, chlazené ovocné nápoje, ovocné koktejly, nealkoholické, smoothies (nealkoholické ovocné koktejly).

Třídy výrobků a služeb:
29, 30, 31, 32, 33, 35

(540)



(593) Obrazová

(111) **401949**
(220) 06.12.2023
(320) 06.12.2023
(442) 17.01.2024
(151) 24.04.2024
(730) **Uzenárium s.r.o.**, Střední 571/9, Rumburk, Rumburk 1, 40801, CZ
(210) O-589962
(511) (29) sušené hovězí maso, maso a masné výrobky.
Třídy výrobků a služeb:
29

(540)

Uzenárium

(592) Slovní

(111) **401950**
(220) 06.12.2023
(320) 06.12.2023
(442) 17.01.2024
(151) 24.04.2024
(730) **Uzenárium s.r.o.**, Střední 571/9, Rumburk, Rumburk 1, 40801, CZ
(210) O-589966
(511) (29) sušené maso, maso a masné výrobky.
Třídy výrobků a služeb:
29

(540)

Žerky

(592) Slovní

(111) **401951**
(220) 06.12.2023
(320) 06.12.2023
(442) 17.01.2024
(151) 24.04.2024
(730) **Uzenárium s.r.o.**, Střední 571/9, Rumburk, Rumburk 1, 40801, CZ
(210) O-589967
(511) (29) sušené maso, maso a masné výrobky.
Třídy výrobků a služeb:
29

(540)

Žertyčky

(592) Slovní

(111) **401952**
(220) 06.12.2023
(320) 06.12.2023
(442) 17.01.2024

- (151) 24.04.2024
(730) **SWEET SPECIALITIES s.r.o.**, Buničítá 1092, Vratimov, 73932, CZ
(740) Ing. Pavel Nádvořík s.r.o., Klínová 620/1, Ostrava, Hulváky, 70900
(210) O-589968
(511) (3) čisticí prostředky a vonné přípravky, jiné než pro osobní potřebu, vůně do automobilů, čisticí prostředky pro automobily, lešticí přípravky na automobily, vonné oleje a aromatické výtažky, parfumerie; (14) ozdoby vyrobené z drahých kovů či kamenů nebo jejich napodobenin nebo potažené drahými kovy nebo jejich napodobeninami, figurky (ozdoby) vyrobené z drahých kovů, klíčenky jako klenoty (ozdoby nebo přívěsky); (35) reklama, včetně reklamy online v počítačové síti, marketing a propagační činnost, předvádění zboží pro reklamní účely a podporu prodeje, podpora prodeje pro třetí strany, poskytování obchodního prostoru on-line pro nakupující a prodávající výrobků a služeb, provozování online trhu pro kupující a prodejce výrobků a služeb, poskytování obchodních a podnikatelských informací, zprostředkování obchodů s výrobky uvedenými shora ve tř. 3 a 14, zprostředkování obchodních informací, zprostředkování uvádění výrobků na trh, zprostředkování a uzavírání obchodních transakcí pro třetí osoby, nákupní objednávky (administrativní zpracování), poskytování komerčních informací prostřednictvím počítačové databáze, sběr informací do počítačové databáze, správa počítačové databáze, systemizace dat do databáze a rešerše, pomoc při řízení obchodní činnosti, organizování komerčních a reklamních akcí a výstav, průzkum veřejného mínění, poskytování uživatelských hodnocení pro komerční nebo reklamní účely.

Třídy výrobků a služeb:
3, 14, 35

(540)



(593) Obrazová

- (111) **401953**
(220) 06.12.2023
(320) 06.12.2023
(442) 17.01.2024
(151) 24.04.2024
(730) **SWEET SPECIALITIES s.r.o.**, Buničítá 1092, Vratimov, 73932, CZ
(740) Ing. Pavel Nádvořík s.r.o., Klínová 620/1, Ostrava, Hulváky, 70900
(210) O-589969
(511) (3) čisticí prostředky a vonné přípravky, jiné než pro osobní potřebu, vůně do automobilů, čisticí prostředky pro automobily, lešticí přípravky na automobily, vonné oleje a aromatické výtažky, parfumerie; (14) ozdoby vyrobené z drahých kovů či kamenů nebo jejich napodobenin nebo potažené drahými kovy nebo jejich napodobeninami, figurky (ozdoby) vyrobené z drahých kovů, klíčenky jako klenoty (ozdoby nebo přívěsky); (35) reklama, včetně reklamy online v počítačové síti, marketing a propagační činnost, předvádění zboží pro reklamní účely a podporu prodeje, podpora prodeje pro třetí strany, poskytování obchodního prostoru on-line pro nakupující a prodávající výrobků a služeb, provozování online trhu pro kupující a prodejce výrobků a služeb, poskytování obchodních a podnikatelských informací, zprostředkování obchodů s výrobky uvedenými shora ve tř. 3 a 14, zprostředkování obchodních informací, zprostředkování uvádění výrobků na trh, zprostředkování a uzavírání obchodních transakcí pro třetí osoby, nákupní objednávky (administrativní zpracování), poskytování

komerčních informací prostřednictvím počítačové databáze, sběr informací do počítačové databáze, správa počítačové databáze, systemizace dat do databáze a rešerše, pomoc při řízení obchodní činnosti, organizování komerčních a reklamních akcí a výstav, průzkum veřejného mínění, poskytování uživatelských hodnocení pro komerční nebo reklamní účely.

Třídy výrobků a služeb:
3, 14, 35

(540)



(593) Obrazová

- (111) **401954**
(220) 06.12.2023
(320) 06.12.2023
(442) 17.01.2024
(151) 24.04.2024
(730) **MEDIAPLEX s.r.o.**, Holečkova 789/49, Praha 5, Smíchov, 15000, CZ
(740) Mgr. Jan Brauner LL.M., advokát, Cyrilská 508/7, Brno, Trnita, 60200
(210) O-589972
(511) (9) elektronické knihy, audioknihy, elektronické noviny, elektronické časopisy, elektronické fotoknihy, podcasty, elektronická paměťová média, nahrané nosiče dat s textem, hudbou a filmem, přístroje pro zpracování informací, počítače, počítačové programy (software), počítačové informační systémy, internetové aplikace, telekomunikační přístroje, přístroje pro záznam, převod a reprodukci zvuku nebo obrazu, fotografické, filmové a optické přístroje, příslušenství k výše uvedeným přístrojům spadající do této třídy; (35) reklamní činnosti, marketingové činnosti, obchodní průzkumy, předvádění výrobků, organizování a pořádání komerčních, reklamních a prodejních akcí, výstav a konferencí, distribuce reklamních materiálů a vzorků výrobků, automatizované zpracování a správa obchodních dat, obchodní poradenství, obchodní administrativa, kopírování dokumentů, činnost podnikatelských, ekonomických a organizačních poradců, obchodní management, obchodní zastoupení jiných podnikatelských subjektů, maloobchodní, velkoobchodní a elektronický prodej tiskovin, knih, novin a časopisů, elektronických publikací, fotografií, papíru, papírenského zboží a dále psacích a kancelářských potřeb; (41) nakladatelská a vydavatelská činnost, elektronické publikování, půjčování audioknih, publikování audioknih, produkce podcastů, produkce audioknih, vzdělávací, školicí, kulturní, společenské, zábavní a sportovní činnosti, fotografování, audiovizuální produkce, půjčování knih, filmů a hudby, překladatelská činnost, činnosti umělecké agentury, organizování a pořádání vzdělávacích, zábavních, kulturních a společenských akcí, výstav a konferencí, poskytování informací a poradenství v oblasti vydavatelství, publikování, vzdělávání, zábavy a kultury.

Třídy výrobků a služeb:
9, 35, 41

(540)

Knížky s papířkou

(592) Slovní

- (111) **401955**
(220) 12.12.2023

- (320) 12.12.2023
(442) 17.01.2024
(151) 24.04.2024
(730) **M&K Home Textile s.r.o.**, č. p. 11, Mikulášovice, 40779, CZ
(740) Legitas advokátní kancelář s.r.o., Mgr. Petra Stupková, advokátka, Na Zderaze 1275/15, Praha 2, Nové Město, 12000
(210) O-590096
(591) Barevná
(511) (22) prošívané deky a peřiny, mikroplyšové deky, beránkové deky, chlupaté deky, mušelínové deky, fleecové deky; (24) ložní prádlo a příkrývky, povlaky na peřiny, povlaky na polštáře, povlaky na podušky, povlaky na příkrývky, povlaky na peřiny a prošívané deky, povlaky na matrace, ručníky, koupelnový textil, lůžkoviny, tkaniny, bytový textil, prostěradla, povlečení, dětské deky, dětské lůžkoviny; (25) mikiny, beránkové mikiny, mikroplyšové mikiny; (35) maloobchodní prodej tkanin, velkoobchodní prodej tkanin, maloobchodní a velkoobchodní prodej následujících produktů: prošívané deky a peřiny, ložní prádlo a příkrývky, povlaky na peřiny, povlaky na polštáře, povlaky na podušky, povlaky na příkrývky, povlaky na peřiny a prošívané deky, povlaky na matrace, ručníky, koupelnový textil, lůžkoviny, tkaniny, bytový textil, prostěradla, povlečení, dětské deky, dětské lůžkoviny, mikiny, nositelné deky.

Třídy výrobků a služeb:
22, 24, 25, 35

(540)

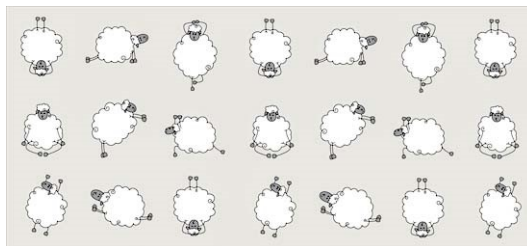

(552) Se vzorem

- (111) **401956**
(220) 19.12.2023
(320) 19.12.2023
(442) 17.01.2024
(151) 24.04.2024
(730) **Zentiva, k.s.**, U kabelovny 130/22, Praha 10, Dolní Měcholupy, 10200, CZ
(740) C|K|T ČERVENKA TURKOVÁ & PARTNERS Advokátní, patentová a známková kancelář, Mgr. Radka Červenková advokátka, Anny Letenské 34/7, Praha 2, Vinohrady, 12000
(210) O-590254
(511) (5) léčiva, farmaceutické přípravky humánní.
Třídy výrobků a služeb:
5

(540)

DAROXOMB

(592) Slovní

Přehled zápisů ochranných známek se změnou ve vztahu ke zveřejněným přihláškám

Kapitola obsahuje údaje o ochranných známkách zapsaných na základě ustanovení § 28 odst. 1 zákona č. 441/2003 Sb., u kterých došlo ke změně údajů oproti zveřejněné přihlášce ochranné známky.

Číselný přehled
(111)

401756

Zápisy ochranných známek se změnou ve vztahu ke zveřejněným přihláškám

(111) **401756**
(220) 09.03.2023
(320) 09.03.2023
(442) 21.06.2023
(151) 24.04.2024
(540)

BOŽSKÝ DOUŠEK

(592) Slovní
(730) **Sladká pošta s.r.o.**, Jiráskova 209/1a, Brno, Veveří, 60200, CZ
(740) Mgr. Tomáš Gartšík, advokát, Divadelní 616/4, Brno, 60200
(511) (5) vitamínové a multivitaminové přípravky, dietetické a potravinové doplňky v tuhém stavu, výrobky z léčivých rostlin k léčebným účelům, bylinné léky, sušené bylinné směsi, oleje, krémy, masti a extrakty s léčivým účinkem, potravní doplňky s léčebnými účinky, náplasti, bylinné extrakty (tinkтуры) s léčebným účinkem, léčivé bylinné kapky, masti a silice, léčivé byliny, cukrovinky nebo pastilky nebo tablety nebo tobolky nebo kapsle s

léčivými přísadami, balzámy a krémy a masti pro lékařské účely, vitamínová a minerální výživa pro léčebné účely, farmaceutické přípravky pro péči o pokožku a vlasy, extrakty bylin doplněné vitamíny, minerálními látkami, stopovými prvky, byliny ve formě drcené a mleté doplněné vitamíny, minerálními látkami, stopovými prvky (doplňky stravy), bylinné tablety, bylinné kapsle pro léčebné účely; (29) mléčné výrobky a jejich náhražky; (30) chléb, pečivo a cukrovinky, čokoláda, zmrzliny, sorbety a jiné produkty určené ke konzumaci v mraženém stavu, konzervované byliny, ocet, omáčky a jiná ochucovadla, zpracované byliny, sušené byliny.
Třídy výrobků a služeb:
5, 29, 30
(210) O-584528

Zápisy licenčních smluv k ochranným známkám

V této kapitole jsou zveřejněny zápisy licenčních smluv podle ustanovení § 18 odst. 1 zákona č. 441/2003 Sb.

Číslo zápisu (111)	Vlastník (730)	Nabyvatel licence (791)	Druh licence (793)	Datum uzavření licenční smlouvy (793)	S účinností od data (580)
309713	Centrum pro rodinu a sociální péči, Biskupská 280/7, Brno, Brno-město, 60200, CZ	Statutární město Brno, Městská část Brno-Jehnice, náměstí 3. května 221/5, Brno, Jehnice, 62100, CZ	nevýhradní	17.04.2024	25.04.2024

Přehled obnov zápisu ochranných známek

Kapitola obsahuje údaje o ochranných známkách, u kterých byl na žádost vlastníka obnoven zápis podle ustanovení § 28 odst. 2 zákona č. 441/2003 Sb.

Číselný přehled (111)											
110860C	110860E	110860F	110860G	110860H	110860I	110860J	118678	151440	151471	155718	162099
162100	165906	179795	179839	179840	179978	180229	180289	181612	181614	181615	182960
185650	185708	185808	185809	186648	187917	190489	190500	191985	191986	191989	193499
193504	193521	193524	193526	194236	194450	194557	195039	195490	195492	196072	196132
199228	200053	207359	268046	268047	268660	268726	268728	268745	268746	269268	269280
269290	269303	269456	269960	269966	269974	270045	270178	270679	270869	270892	270954
271242	271243	271510	271648	271674	271713	271714	272078	272367	272880	272975	273859
273860	274328	274330	274332	274595	276228	276733	277136	277346	279135	280919	306550
318134	339337	340304	340305	340306	340307	340458	340459	341007	341008	341009	341010
341964	342272	342273	342274	342275	342295	342296	342308	342596	342627	342668	342672
342873	343074	343242	343565	343569	343712	343717	343718	343781	343951	344048	344330
344356	344375	344487	344604	344609	344692	344910	344911	344912	344913	344962	345964
346200	346201	346202	346328	346466	346532	346608	346773	346775	346795	346844	346917
346918	346982	347103	347264	347265	347600	347601	347661	347717	348388	348437	348545
349001	349307	349883	349987	350004	351280	356473	356474	358900	359941		

Obnovy zápisu ochranných známek

(111) **110860C**
(220) 26.03.1925
(151) 02.08.2001
(540)

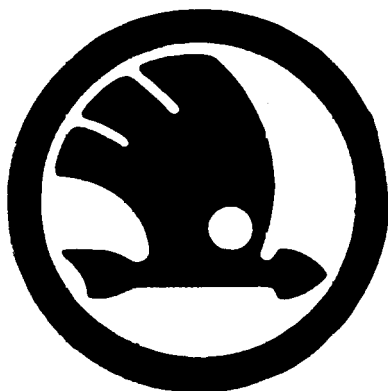

(593) Obrazová
(730) **Škoda Auto a.s.**, tř. Václava Klementa 869, Mladá Boleslav, Mladá Boleslav II, 29301, CZ
(511) (12) automobily všeho druhu s výjimkou osobních automobilů a z nich odvozených modifikací.
Třídy výrobků a služeb:
12
(210) O-168213

(111) **110860F**
(220) 26.03.1925
(151) 07.04.2000
(540)



(593) Obrazová
(730) **Škoda Auto a.s.**, tř. Václava Klementa 869, Mladá Boleslav, Mladá Boleslav II, 29301, CZ
(511) (12) vozidla, a to lokomotivy elektrické, autobusy všeho druhu.
Třídy výrobků a služeb:
12
(210) O-485124

(111) **110860E**
(220) 26.03.1925
(151) 26.03.1925
(540)



(593) Obrazová
(730) **Škoda Auto a.s.**, tř. Václava Klementa 869, Mladá Boleslav, Mladá Boleslav II, 29301, CZ
(511) (12) lokomotivy turbínové.
Třídy výrobků a služeb:
12
(210) O-485118

(111) **110860G**
(220) 26.03.1925
(151) 26.03.1925
(540)



(593) Obrazová
(730) **Škoda Auto a.s.**, tř. Václava Klementa 869, Mladá Boleslav, Mladá Boleslav II, 29301, CZ
(511) (7) zařízení pro zkoušení hmot a předmětů, měřicí a kontrolní přístroje; (9) elektronická zařízení měřicí a kontrolní.
Třídy výrobků a služeb:
7, 9
(210) O-487539

(111) **110860H**
(220) 26.03.1925
(151) 07.04.2000
(540)



(593) Obrazová
(730) **Škoda Auto a.s.**, tř. Václava Klementa 869, Mladá Boleslav, Mladá Boleslav II, 29301, CZ
(511) (7) elektrické motory, s výjimkou pro automobily; (9) elektrická zařízení, zařízení pro elektrické pohony (elektrickou trakci), měniče; (12) trolejbusy.
Třídy výrobků a služeb:
7, 9, 12
(210) O-487553

(111) **110860I**
(220) 26.03.1925
(151) 26.03.1925
(540)



(593) Obrazová
(730) **Škoda Auto a.s.**, tř. Václava Klementa 869, Mladá Boleslav, Mladá Boleslav II, 29301, CZ
(511) Speciální oceli, speciální slitiny; kompletní úpravářské linky pro čištění, moření, žihání, svařování, řezání (stříhání), rovnání, pokovování, leštění, třídění, kalibrování, kontrolu, kompletní linky pro přípravu, úpravu a regeneraci formovacích látek, střešací stroje na skořepiny, stroje na jádra, vytloukací rošty, čistící bubny, metací stroje; těžné stroje, těžné klece, zařízení pro důlní signalizaci; zařízení pro úpravny uhlí a rud: rozdužovače, třídiče, dopravníky, automatizační zařízení pro úpravny; zařízení pro mletí a drcení hmot: speciální mlýny např. na cukrovou třtinu, na uhlí, drtiče, třídiče; speciální lisy např. paketovací; hydropneumatické akumulátory, autoklávy, reaktory (chemické), kotle všeho druhu, zařízení pro výrobní kyseliny, lihu (syntetického), čpavku, hnojiv, polymerizátory, míchadla; zařízení pro pivovary, sladovny, lihovary, droždárny, škrobárny; zařízení pro vážení a balení hmot a předmětů; ultrazvukové vrtačky; kovoobráběcí nástroje (nářadí): soustružnické nože, frézy, závitníky; měřidla pro účely kovoobrábění: měrky, kalibry, speciální pružiny, náhradní díly k zařízením a strojům všeho druhu; silniční válce: válce motorové (Dieselovy); rýpadla: kolesová velkorýpadla; zdvihadla: jeřáby, kladkostroje (elektrické), břemenové magnety; zařízení pro úpravny, skládky, zauhlování, odstruskování, dopravníky sypkých hmot, spalovací motory: motory Dieselovy; turbíny spalovací; kompresory a dmychadla: kompresory axiální; odpory, tlumivky, relé, zařízení pro automatizaci řízení strojů a

zařízení všeho druhu: válcoven, úpraven, hydraulických lisů, turbin, obráběcích strojů; plavidla: lodě osobní všeho druhu, lodě nákladní všeho druhu.

Třídy výrobků a služeb:
6, 7, 8, 9, 12

(210) O-580601

(111) **110860J**
(220) 26.03.1925
(151) 07.04.2000
(540)



(593) Obrazová
(730) **Škoda Auto a.s.**, tř. Václava Klementa 869, Mladá Boleslav, Mladá Boleslav II, 29301, CZ
(511) (6) hutní výrobky, výtisky; (7) zařízení pro hutě, válcovací tratě, válcovací stolice, válce pro studené i teplé tratě, válce bandážované, kompletní úpravářské linky pro navíjení a balení, zařízení pro slévárny, formovací stroje lisovací, pískomety, stroje pro manipulaci, tryskače, zařízení pro doly, speciální mlýny např. na cukrovou třtinu, tvářecí stroje, těžké hydraulické lisy kovací, vytlačovací, průmyslové pece, pece palivové, zařízení pro gumářský a plastikářský průmysl, vulkanizační lisy na pneumatiky, zařízení pro zpracování tabáku a výrobu cigaret, kovoobráběcí stroje, velké soustruhy, karusely, horizontky, frézky, strojní části, velké zalomené hřídele, ozubená kola, speciální převodové skříně, dopravní zařízení, zařízení pro válcovny, vrátky elektrické, elektrické stroje, motory všeho druhu, s výjimkou elektrických motorů pro dopravní prostředky; (9) transformátory všeho druhu, spínače, energovlaky všeho druhu.

Třídy výrobků a služeb:
6, 7, 9

(210) O-580608

(111) **118678**
(220) 22.04.1915
(151) 22.04.1915
(540)

MINERVA

(592) Slovní
(730) **MINERVA BOSKOVICE, a.s.**, Sokolská 1318/60, Boskovice, 68001, CZ
(740) PATENTSERVIS Praha a.s., Na Podkovce 281/10, Praha 4, Podolí, 14700
(511) Přístroje k šicím strojům, plechové krabice na přístroje k šicím strojům, veškeré součástky k šicím strojům, podstavce k šicím strojům, hlavy k šicím strojům, pohonová zařízení k šicím strojům, jehly a balíčky jehel k šicím strojům, vršky k šicím strojům, člunky k šicím strojům, příslušenství všeho druhu k šicím strojům, nábytek k šicím strojům.

Třídy výrobků a služeb:
7, 26

(210) O-2080

(111) **151440**
(220) 23.04.1954
(151) 10.05.1954
(540)



(594) Kombinovaná
(730) **ELITEX Machinery, s.r.o.**, Nádražní 104, Kdyně, 34506, CZ
(740) JUDr. Manuel Villalobos, insolvenční správce, V zahradách 820/8, Praha 8, Libeň, 18000
(511) (7) textilní stroje všeho druhu.
Třídy výrobků a služeb:
7
(210) O-1702

(111) **151471**
(220) 21.04.1954
(151) 11.06.1954
(540)

MARS

(592) Slovní
(730) **Mars Svratka, a.s.**, Libušina 194, Svratka, 59202, CZ
(740) Ing. Marcela Filipenská, Polní 302/32, Žďár nad Sázavou, Žďár nad Sázavou 2, 59102
(511) Dětské vaničky, příslušenství ke kamnům jako uhláky, koksáky, lopatky na uhlí, příslušenství kouřových trub, lampy petrolejové a hořáky k lampám, dojačky, konve na mléko, různé kuchyňské cedníky a struhadla, různé formy a formičky na pečivo, plechy na pečení, naběračky, lopatky na mouku, lopatky na smetě, schránky na dopisy, kružadla na řepu, šestinožky, různé drátěné nářadí pro kuchyň jako šlehačky, metly, mačkadla, poklopy, sušky, koše na příbory, poklice, vyťahovače, lžice, spony na zavařovací láhve, otvírače korunkových uzávěrů, termoskové nádoby, uzávěry k sodovkovým lahvím.
Třídy výrobků a služeb:
8, 11, 21
(210) O-1683

(111) **155718**
(220) 17.01.1964
(151) 24.01.1964
(540)

MARS

(592) Slovní
(730) **Mars Svratka, a.s.**, Libušina 194, Svratka, 59202, CZ
(740) Ing. Marcela Filipenská, Polní 302/32, Žďár nad Sázavou, Žďár nad Sázavou 2, 59102
(511) Koše pro samoobsluhu, koše na odpadky, ukládací bedny kovové, přepravky kovové na vejce, maso a jiné podobné výrobky, kovové palety, topidla na tekutá paliva, kapalinový vyhřívač s teplovzdušným zařízením, koše na příbory, kapalinový ohřívač vody.
Třídy výrobků a služeb:
6, 11, 20, 21
(210) O-30559

(111) **162099**
(220) 30.04.1974
(151) 30.09.1974
(540)

SOLMIO

(592) Slovní
(730) **Zenit, spol.s r.o.**, Pražská 162/19, Čáslav, Čáslav-Nové Město, 28601, CZ
(740) JUDr. Marcela Kislíngerová, advokátka, třída Míru 450, Pardubice, Zelené Předměstí, 53002
(511) (3) mycí pasta na ruce.
Třídy výrobků a služeb:

3
(210) O-47866

(111) **162100**
(220) 30.04.1974
(151) 30.09.1974
(540)

SOLMIX

(592) Slovní
(730) **Zenit, spol.s r.o.**, Pražská 162/19, Čáslav, Čáslav-Nové Město, 28601, CZ
(740) JUDr. Marcela Kislíngerová, advokátka, třída Míru 450, Pardubice, Zelené Předměstí, 53002
(511) (3) mycí pasta na ruce.
Třídy výrobků a služeb:
3
(210) O-47867

(111) **165906**
(220) 24.07.1984
(151) 13.04.1985
(540)

VANCOGIN

(592) Slovní
(730) **Eli Lilly and Company, společnost zřízená podle zákonů státu Indiana**, Indianapolis, IN, US
(740) Havlík Švorčík a partneři, advokátní a patentová kancelář, JUDr. Martin Švorčík, Hálkova 1406/2, Praha 2, Nové Město, 12000
(511) (5) farmaceutické přípravky a látky.
Třídy výrobků a služeb:
5
(210) O-53739

(111) **179795**
(220) 29.04.1994
(151) 21.09.1994
(540)



(594) Kombinovaná
(730) **BREMA, spol. s r.o.**, č. p. 127, Modletice, 25101, CZ
(740) NEOLEGAL - advokátní a patentová kancelář, JUDr. Petr Novotný, Římská 2135/45, Praha 2, Vinohrady, 12000
(511) Výroba, montáž, oprava a údržba rozvaděčů nízkého napětí; výroba, opravy a údržba elektrických strojů, přístrojů a zařízení, měřicí a regulační techniky; elektroinstalátorské práce; revize elektrických zařízení; projektová činnost v investiční výstavbě, zejména úpravny a čistírny odpadních vod.
Třídy výrobků a služeb:
9, 37, 42
(210) O-89081

(111) **179839**
(220) 31.05.1994
(151) 26.09.1994
(540)



(594) Kombinovaná
(730) **SoNo spol. s r.o.**, Dolní náměstí 55/33, Olomouc, 77900, CZ
(511) Textilní a oděvní výrobky, zejména hotové oděvní součásti, kusový textil, tkaniny, pokrývky hlavy, knoflíky, spony, pásky, šle, zipy, krajky, výšivky; kosmetické výrobky a parfumerie, zejména vonné tyčinky, přírodní oleje, balzámy, pleťové a masážní krémy, vody do koupele, šampony, mýdla, barvy na vlasy; farmaceutické přípravky z přírodních materiálů, např. homeopatické; tabákové výrobky, cigarety, tabák v surovém stavu, potřeby pro kuřáky, zápalky; nábytek ze dřeva a dřevěné, bambusové, proutěné bytové doplňky; šperky dřevěné, kostěné, kovové, skleněné i z drahých kovů a jejich náhražek; keramické výrobky pro domácnost, např. konvice, šálky, tácy, misky a vázy; tiskoviny všeho druhu, zejména knihy, periodika, neperiodika, propagační materiály, fotografie, mapy, průvodcovské příručky, výrobky z papíru a kartonu, jako jsou např. bloky, sešity, obálky, dopisní soupravy, hrací karty, papírové učební pomůcky.

Třídy výrobků a služeb:
3, 5, 14, 16, 20, 21, 24, 25, 26, 34

(210) O-90173

(111) **179840**
(220) 31.05.1994
(151) 26.09.1994
(540)

BOB

(592) Slovní
(730) **SoNo spol. s r.o.**, Dolní náměstí 55/33, Olomouc, 77900, CZ
(511) Kusový textil, knoflíky, spony, pásky, šle, zipy, krajky, výšivky; kosmetické výrobky a parfumerie, zejména vonné tyčinky, přírodní oleje, balzámy, pleťové a masážní krémy, vody do koupele, šampony, mýdla, barvy na vlasy; farmaceutické přípravky z přírodních materiálů, např. homeopatické; nábytek ze dřeva a dřevěné, bambusové, proutěné bytové doplňky; šperky dřevěné, kostěné, kovové, skleněné i z drahých kovů a jejich náhražek; keramické výrobky pro domácnost, např. konvice, šálky, tácy, misky a vázy; tiskoviny všeho druhu, zejména knihy, periodika, neperiodika, propagační materiály, fotografie, mapy, průvodcovské příručky, výrobky z papíru a kartonu, jako jsou např. bloky, sešity, obálky, dopisní soupravy, hrací karty, papírové učební pomůcky.

Třídy výrobků a služeb:
3, 5, 14, 16, 20, 21, 24, 25, 26

(210) O-90174

(111) **179978**
(220) 11.05.1994
(151) 28.09.1994
(540)

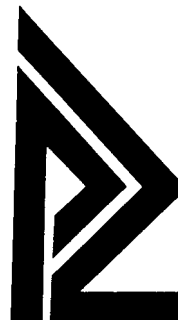

(594) Slovní grafická
(730) **Fialová Dita Mgr.**, 319, Jenišov, 36001, CZ
(511) Služby patentového zástupce, poradenství a odborné služby v oboru práv k nehmotným statkům a práva soutěžního, služby v oboru VTEI, zejména rešerše, publikační a lektorská činnost v oboru práv k nehmotným statkům a práva soutěžního.

Třídy výrobků a služeb:
35, 41, 42

(210) O-89406

(111) **180229**
(220) 01.06.1994
(151) 10.10.1994
(540)



(594) Kombinovaná
(730) **Rux Jaromír Ing.**, Letohradská 680/11, Praha 7, Holešovice, 17000, CZ
(740) JUDr. Ota Ryněš, Charlese de Gaulla 1124/19, Praha 6, Bubeneč, 16000
(511) (42) překládání, tlumočení.

Třídy výrobků a služeb:
42

(210) O-90261

(111) **180289**
(220) 05.05.1994
(151) 13.10.1994
(540)

GURMÁN

(592) Slovní
(730) **Orkla Foods Česko a Slovensko a.s.**, Mělnická 133, Byšice, 27732, CZ
(740) THK Legal s.r.o., Přístavní 531/24, Praha 7, Holešovice, 17000
(511) Potravinářské výrobky všeho druhu včetně dietetických a pro děti a nealkoholických nápojů, požívatin, zvláště kečupy.

Třídy výrobků a služeb:
5, 29, 30, 32

(210) O-89227

(111) **181612**
(220) 21.07.1994
(151) 09.12.1994
(540)

RADLÍK

(592) Slovní
(730) **LAKTOS PRAHA spol. s r.o.**, Nová cesta 1550/17, Praha 4, Krč, 14000, CZ
(740) BLTS advokátní kancelář, Mgr. Denisa Valentová, Duškova 164, Praha 5, Smíchov, 15000
(511) Mlékárenské výrobky všeho druhu, včetně mražených smetanových krémů.

Třídy výrobků a služeb:
29, 30
(210) O-91338

(111) **181614**
(220) 21.07.1994
(151) 09.12.1994
(540)

LAKTOVIT

(592) Slovní
(730) **LAKTOS PRAHA spol. s r.o.**, Nová cesta 1550/17, Praha 4, Krč, 14000, CZ
(740) BLTS advokátní kancelář, Mgr. Denisa Valentová, Duškova 164, Praha 5, Smíchov, 15000
(511) Mlékárenské výrobky všeho druhu, včetně mražených smetanových krémů.

Třídy výrobků a služeb:
29, 30
(210) O-91342

(111) **181615**
(220) 21.07.1994
(151) 09.12.1994
(540)

LAKTÍK

(592) Slovní
(730) **LAKTOS PRAHA spol. s r.o.**, Nová cesta 1550/17, Praha 4, Krč, 14000, CZ
(740) BLTS advokátní kancelář, Mgr. Denisa Valentová, Duškova 164, Praha 5, Smíchov, 15000
(511) Mlékárenské výrobky všeho druhu, včetně mražených smetanových krémů.

Třídy výrobků a služeb:
29, 30
(210) O-91343

(111) **182960**
(220) 21.07.1994
(151) 21.02.1995
(540)

JOVOKOKTEIL

(592) Slovní
(730) **LAKTOS PRAHA spol. s r.o.**, Nová cesta 1550/17, Praha 4, Krč, 14000, CZ
(740) BLTS advokátní kancelář, Mgr. Denisa Valentová, Duškova 164, Praha 5, Smíchov, 15000
(511) Mlékárenské výrobky všeho druhu včetně mražených smetanových krémů.

Třídy výrobků a služeb:
29, 30
(210) O-91340

(111) **185650**
(220) 13.07.1994
(151) 12.06.1995
(540)

BIOKYS

(592) Slovní
(730) **LAKTOS PRAHA spol. s r.o.**, Nová cesta 1550/17, Praha 4, Krč, 14000, CZ
(740) BLTS advokátní kancelář, Mgr. Denisa Valentová, Duškova 164, Praha 5, Smíchov, 15000
(511) (29) mlékařské výrobky všeho druhu.

Třídy výrobků a služeb:
29
(210) O-91136

(111) **185708**
(220) 25.05.1994
(151) 14.06.1995
(540)

JOKY

(592) Slovní
(730) **BOHEMILK, a.s.**, Podzámčí 385, Opočno, 51773, CZ
(511) (29) polotučný jogurt.

Třídy výrobků a služeb:
29
(210) O-89784

(111) **185808**
(220) 26.05.1994
(151) 19.06.1995
(540)



(594) Kombinovaná
(730) **Calumet Branded Products, LLC**, 2780 Waterfront Parkway East Drive, Suite 200, Indianapolis, 46214, IN, US
(740) ZIVKO MIJATOVIC & PARTNERS s.r.o., Jugoslávských partyzánů 639/26, Praha 6, Bubeneč, 16000
(511) (4) průmyslové oleje, průmyslové tuky, mazadla.

Třídy výrobků a služeb:
4
(210) O-89840

(111) **185809**
(220) 26.05.1994
(151) 19.06.1995
(540)

BEL-RAY

(592) Slovní
(730) **Calumet Branded Products, LLC**, 2780 Waterfront Parkway East Drive, Suite 200, Indianapolis, 46214, IN, US
(740) ZIVKO MIJATOVIC & PARTNERS s.r.o., Jugoslávských partyzánů 639/26, Praha 6, Bubeneč, 16000
(511) (4) průmyslové oleje, průmyslové tuky a mazadla.

Třídy výrobků a služeb:
4
(210) O-89841

(111) **186648**
(220) 25.05.1994
(151) 12.07.1995
(540)

FREDOMIX

(592) Slovní
(730) **BOHEMILK, a.s.**, Podzámčí 385, Opočno, 51773, CZ
(511) (30) prášky na přípravu zmrzliny.

Třídy výrobků a služeb:
30
(210) O-89814

(111) **187917**
(220) 27.04.1994
(151) 29.01.1996
(540)

BIMONT

(592) Slovní
(730) **BIMONT s.r.o.**, České mládeže 713/122, Liberec, Liberec VIII-Dolní

Hanychov, 46008, CZ
(511) (37) montáž, oprava, údržba vyhrazených elektrických zařízení, investorsko-inženýrská činnost ve stavebnictví; (42) projektování elektrických zařízení.

Třídy výrobků a služeb:
37, 42
(210) O-89324

(111) **190489**
(220) 17.05.1994
(151) 21.05.1996
(540)



(594) Kombinovaná
(730) **LECAF Co., Ltd.**, 27, Digital-ro 34-gil, Guro-gu, Seoul, KR
(740) Rott, Růžička & Guttman a spol., Výsočilova 1566, Praha 4, Michle, 14000
(511) (25) boty na baseball, basketbalové boty, tretry a obuv na přespolní běh a do terénu, turistické boty, boxerské boty, golfové boty, házenkářské boty, kopačky, boty na bowling, sportovní oděvy.

Třídy výrobků a služeb:
25
(210) O-89541

(111) **190500**
(220) 25.05.1994
(151) 21.05.1996
(540)

ACIDO

(592) Slovní
(730) **BOHEMILK, a.s.**, Podzámčí 385, Opočno, 51773, CZ
(511) (29) acidofilní mléko.

Třídy výrobků a služeb:
29
(210) O-89781

(111) **191985**
(220) 29.04.1994
(151) 24.07.1996
(540)

ALEXIS

(594) Slovní grafická
(730) **Georgiadis Alexandros Ing.**, Na Drahách 859/4, Koprivnice, 74221, CZ
(740) Čermák, Hořejš, Vrba - advokátní a patentová kancelář, JUDr. Ing. Hořejš Milan, Národní 32, Praha 1, 11000
(511) (35) služby propagační a pomocné, zejména fotografické práce a paspartování, služby při provozu a obchodu, zejména zprostředkovatelská činnost v oblasti obchodu a služeb; (41) služby - vzdělání a zábava; (42) služby nezařazené v jiných třídách, zejména poradenská služba pro systémy jakosti.

Třídy výrobků a služeb:
35, 41, 42
(210) O-89073

(111) **191986**
(220) 29.04.1994
(151) 24.07.1996
(540)



(593) Obrazová
(730) **Georgiadis Alexandros Ing.**, Na Drahách 859/4, Koprivnice, 74221, CZ
(740) Čermák, Hořejš, Vrba - advokátní a patentová kancelář, JUDr. Ing. Hořejš Milan, Národní 32, Praha 1, 11000
(511) (35) služby propagační a pomocné, zejména fotografické práce a paspartování, služby při provozu a obchodu, zejména zprostředkovatelská činnost v oblasti obchodu a služeb; (41) služby - vzdělání a zábava; (42) služby nezařazené v jiných třídách, zejména poradenská služba pro systémy jakosti.

Třídy výrobků a služeb:
35, 41, 42
(210) O-89074

(111) **191989**
(220) 29.04.1994
(151) 24.07.1996
(540)



(594) Kombinovaná
(730) **Georgiadis Alexandros Ing.**, Na Drahách 859/4, Koprivnice, 74221, CZ
(740) Čermák, Hořejš, Vrba - advokátní a patentová kancelář, JUDr. Ing. Hořejš Milan, Národní 32, Praha 1, 11000
(511) (35) služby propagační a pomocné, zejména fotografické práce a paspartování, služby při provozu a obchodu, zejména zprostředkovatelská činnost v oblasti obchodu a služeb; (41) služby - vzdělání a zábava; (42) služby nezařazené v jiných třídách, zejména poradenská služba pro systémy jakosti.

Třídy výrobků a služeb:
35, 41, 42
(210) O-89078

(111) **193499**
(220) 27.04.1994
(151) 25.09.1996
(540)



(594) Kombinovaná
(730) **BIMONT s.r.o.**, České mládeže 713/122, Liberec, Liberec VIII-Dolní Hanychov, 46008, CZ
(511) (37) montáž, oprava, údržba vyhrazených elektrických zařízení, investorsko-inženýrská činnost ve stavebnictví; (42) projektování elektrických zařízení.

Třídy výrobků a služeb:
37, 42

(210) O-88979

(111) **193504**
(220) 29.04.1994
(151) 25.09.1996
(540)



(594) Slovní grafická
(730) **Georgiadis Alexandros Ing.**, Na Drahách 859, Kopřivnice, 74221, CZ
(740) Čermák, Hořejš, Vrba - advokátní a patentová kancelář, JUDr. Ing. Hořejš Milan, Národní 32, Praha 1, 11000

(511) (35) služby propagační a pomocné, zejména fotografické práce a paspartování, služby při provozu a obchodu, zejména zprostředkovatelská činnost v oblasti obchodu a služeb; (41) služby - vzdělání a zábava; (42) služby nezařazené v jiných třídách, zejména poradenská služba pro systémy jakosti.

Třídy výrobků a služeb:
35, 41, 42

(210) O-89075

(111) **193521**
(220) 17.05.1994
(151) 25.09.1996
(540)



(594) Kombinovaná
(591) Barevná
(730) **URBIA, s.r.o.**, Královská 1081/16, Praha 1, Staré Město, 11000, CZ
(740) DOUBEK & PARTNERS, advokátní kancelář s.r.o., JUDr. Aleš Doubek advokát, Na Poříčí 1047/26, Praha 1, Nové Město, 11000
(511) (36) zprostředkovatelská činnost v investiční výstavbě, činnost realitní kanceláře; (37) provádění bytových a občanských staveb, provádění průmyslových a inženýrských staveb (vč. technické vybavenosti sídlištních celků); (42) projektová činnost v investiční výstavbě, technicko-inženýrská činnost v investiční výstavbě, geodetické práce.

Třídy výrobků a služeb:
36, 37, 42

(210) O-89528

(111) **193524**
(220) 25.05.1994
(151) 25.09.1996
(540)

MATĚJ

(592) Slovní
(730) **Orkla Foods Česko a Slovensko a.s.**, Mělnická 133, Byšice, 27732, CZ
(740) THK Legal s.r.o., Přístavní 531/24, Praha 7, Holešovice, 17000
(511) (29) konzervářské výrobky.

Třídy výrobků a služeb:
29

(210) O-89757

(111) **193526**
(220) 25.05.1994
(151) 25.09.1996
(540)

FAVORIT

(592) Slovní
(730) **Orkla Foods Česko a Slovensko a.s.**, Mělnická 133, Byšice, 27732, CZ
(740) THK Legal s.r.o., Přístavní 531/24, Praha 7, Holešovice, 17000
(511) (29) konzervářské výrobky.

Třídy výrobků a služeb:
29

(210) O-89761

(111) **194236**
(220) 25.05.1994
(151) 23.10.1996
(540)



(594) Kombinovaná
(730) **WEAL spol. s r. o.**, Přátelství 370/25, Praha 10, Uhřetěves, 10400, CZ
(740) PROPATENT, Ing. Vlasta Sedláčková, patentový zástupce, Pod Pekařkou 107/1, Praha 4, Podolí, 14700

(511) (6) kovové stavební materiály; (10) zdravotní materiál a přístroje; (19) nekovové stavební materiály; (37) občanské a bytové stavby, montáž, opravy a údržba vyhrazených elektrických zařízení; (39) veřejná nákladní vnitrostátní silniční motorová doprava.

Třídy výrobků a služeb:
6, 10, 19, 37, 39

(210) O-89768

(111) **194450**
(220) 30.12.1994
(151) 24.10.1996
(540)

SHOCart

(592) Slovní
(730) **SHOCart, spol. s r.o.**, Vodní 1972, Zlín, 76001, CZ
(740) PROPATENT, JUDr. Matěj Sedláček, Pod Pekařkou 107/1, Praha 4, Podolí, 14700
(511) (16) kartografická díla (plány měst, turistické mapy, účelové mapy apod.); (35) propagační materiály, informační a propagační tiskoviny, reklama.

Třídy výrobků a služeb:
16, 35

(210) O-95796

(111) **194557**
(220) 23.03.1995
(151) 24.10.1996
(540)



(594) Kombinovaná
(730) **PILOUS-pásově pily, spol. s r.o.**, Železná 648/9, Brno, Horní Heršpice, 61900, CZ
(740) Martin Kořistka, patentový zástupce, Karpatská 241/3, Brno, Starý

- Lískovec, 62500
(511) (6) zámečnické výrobky, výlisky a výkovky, odlitky z oceli, kovů a slitin, kovové formy; (7) stroje a obráběcí stroje, převodovky, speciální řezné nástroje pro obráběcí stroje, pily na kovy, zejména pásové a kotoučové pily, jejich části a příslušenství; (8) ruční nářadí a nástroje.

Třídy výrobků a služeb:
6, 7, 8
(210) O-98571

- (111) **195039**
(220) 24.05.1994
(151) 25.11.1996
(540)



- (594) Kombinovaná
(730) **DESKO a.s.**, Krkonošská 784, Desná, Desná III, 46861, CZ
(740) Ing. Marie Smrčková, patentový zástupce, Velflíkova 1431/10, Praha 6, Dejvice, 16000
(511) (6) výrobky z kovu pro sklářský průmysl, jmenovitě nosné ocelové konstrukce pro sklářské pece a stroje, potrubní rozvody pro rozvod spalovacího plynu, horkých spalin a chladicí vody, drobné nářadí neobsažené v jiných třídách, kovové formy pro výrobu skla a k výrobě výrobků z plastických hmot, zámečnické výrobky; (7) stroje a zařízení pro potřeby sklářského průmyslu včetně součástek a příslušenství k uvedeným výrobkům; (9) rozvaděče elektrického proudu, přístroje a nástroje vědecké, elektrické přístroje, optické přístroje, přístroje k měření, signalizování a kontrole, včetně součástek a příslušenství k uvedeným výrobkům; (11) tepelná a topná zařízení, průmyslové pece, sklářské pece, zařízení k sušení, větrání, pro rozvod vody, kotle plynové, včetně součástek a příslušenství k uvedeným výrobkům; (20) dřevěné kotouče pro leštění skla; (37) stavby a opravy související s uvedenými zařízeními, stroji a výrobky, zahrnující montáž, instalace, běžné opravy, údržbu, generální opravy, žárotechnické práce spojené s úpravou, řezáním a vrtáním žáruvzdorných tvarovek tepelných agregátů, vyzdíváním tepelných agregátů žáruvzdornou vyzdívkou; (42) porady technické související s uvedenými výrobky a službami.

Třídy výrobků a služeb:
6, 7, 9, 11, 20, 37, 42
(210) O-89741

- (111) **195490**
(220) 08.03.1995
(151) 26.11.1996
(540)



- (594) Kombinovaná
(730) **Miniatury Art, s.r.o.**, Voráčovská 937/14, Praha 4, Podolí, 14700, CZ
(511) (18) drobné předměty z kůže; (20) upomínkové předměty ze dřeva a plastických hmot; (21) upomínkové předměty ze skla a keramických materiálů.

Třídy výrobků a služeb:
18, 20, 21
(210) O-98050

- (111) **195492**
(220) 08.03.1995
(151) 26.11.1996
(540)



- (594) Kombinovaná
(591) Barevná
(730) **MERITUM spol. s r.o.**, Voráčovská 937/14, Praha 4, Podolí, 14700, CZ
(511) (18) upomínkové předměty z kůže; (20) upomínkové předměty ze dřeva a plastických hmot; (21) upomínkové předměty ze skla a keramických materiálů.

Třídy výrobků a služeb:
18, 20, 21
(210) O-98052

- (111) **196072**
(220) 20.05.1994
(151) 02.01.1997
(540)

AKCENT

- (592) Slovní
(730) **AKCENT International House Prague s.r.o.**, Bítovská 1245/3, Praha 4, Michle, 14000, CZ
(740) BLTS advokátní kancelář, Mgr. Denisa Valentová, Duškova 164, Praha 5, Smíchov, 15000
(511) (9) nosiče informací všeho druhu, jako audio a videokazety a další prostředky pro záznam a reprodukci zvuku a obrazu, zejména pro výuku cizích jazyků; (16) knihy a jiné tiskoviny, zejména výukové materiály, jako jazykové učebnice, slovníky; (41) výchovná a vzdělávací činnost a služby jako výuka cizích jazyků, výuka v rekvalifikačních kurzech; (42) překladatelské služby.

Třídy výrobků a služeb:
9, 16, 41, 42
(210) O-89634

- (111) **196132**
(220) 09.09.1994
(151) 02.01.1997
(540)

MIXAR

- (592) Slovní
(730) **BOHEMILK, a.s.**, Podzámčí 385, Opočno, 51773, CZ
(511) (30) prášky pro přípravu zmrzliny.

Třídy výrobků a služeb:
30
(210) O-92506

(111) **199228**
(220) 03.01.1995
(151) 29.04.1997
(540)



(594) Kombinovaná
(730) **Česká exportní banka, a.s.**, Vodičkova 701/34, Praha 1, Nové Město, 11000, CZ
(511) (36) bankovní činnost spojená s exportními aktivitami.
Třídy výrobků a služeb:
36
(210) O-95875

(111) **200053**
(220) 11.05.1994
(151) 26.05.1997
(540)



(594) Kombinovaná
(730) **RNDr. Jaromír Zeman, CSc.**, Letošov 44, Nesovice, 68333, CZ
(740) Ing. Dušan Kendereški, patentový zástupce, Tuřanka 1583/115g, Brno, Slatina, 62700
(511) (3) kosmetika, přípravky k čištění a čisticí prostředky; (5) výrobky farmaceutické, dietetické a zdravotnické; (9) elektronika, karty kreditní, hotovostní, finanční, pojistné, spořicí, magnetické; (11) čističe a pračky vzduchu; (14) zlatnické výrobky; (16) klubové průkazky na slevu, průkazky volného sdružení občanů a firem, pojistné smlouvy, smlouvy o spojení apod., tiskoviny - deníky, týdeníky, občasníky, měsíčníky, katalogy, sborníky a pod; (20) nábytek; (25) oděvy; (28) hry a hračky, sportovní potřeby; (32) pivo; (33) alkoholické nápoje; (34) tabák a kuřácké potřeby.
Třídy výrobků a služeb:
3, 5, 9, 11, 14, 16, 20, 25, 28, 32, 33, 34
(210) O-89403

(111) **207359**
(220) 05.04.1995
(151) 25.02.1998
(540)



(594) Kombinovaná
(591) Barevná
(730) **AJETO spol. s r.o. Czech Glass Craft**, Lindava 167, Cvikov, 47158, CZ
(511) (21) sklo užitkové: džbány, karafy, odlivky, kalíšky, vázy, misky, popelníky,

bowlové soupravy, čajové soupravy, nástolce, skleněné díly k lustrům, těžítka, skleněné dárkové předměty (květiny, zoomorfní tvary apod.), košíky, skleněné umělecké objekty.

Třídy výrobků a služeb:
21

(210) O-98958

(111) **268046**
(220) 27.05.2004
(151) 19.11.2004
(540)

ZNOJMIA

(592) Slovní
(730) **Orkla Foods Česko a Slovensko a.s.**, Mělnická 133, Byšice, 27732, CZ
(740) THK Legal s.r.o., Přístavní 531/24, Praha 7, Holešovice, 17000
(511) (5) výrobky dietetické, zejména pro léčebné účely, potraviny pro kojence a batolata, jako dětská a kojenecká výživa, potravinové přípravky a doplňky všeho druhu, jako posilující poživatiny pro léčebné účely, vitamínové přípravky, poživatiny pro doplnění redukčních diet nebo přípravků pro hubnutí pro léčebné účely, přípravky obsahující biochemické katalyzátory pro léčebné účely, desinfekční prostředky, výrobky zvěrolékařské a farmaceutické; (29) okurky nakládané, maso a masové výrobky, jako masové pasty, masové pomazánky na chléb, paštiky, ryby, drůbež, zvěřina, masové výtažky, konzervované a sterilované ovoce, zelenina a houby, konzervovaná hotová jídla na bázi masa, ryb, drůbeže a zeleniny, sušené ovoce, želé, marmelády, džemy, kompoty, vejce, mléko a mléčné výrobky, oleje a tuky jedlé, ovocné dřeně; (30) oplatky, cukrovinky, včetně gumových a esencí pro cukrovinky, cukrářské výrobky všeho druhu, káva, čaj, kakao, cukr, rýže, kávové náhražky, med, sirup melasový, droždí pro kynutí, sůl, hořčice, ocet, kečupy, kečupové omáčky, omáčky, koření, led pro osvěžení, obilné vločky.

Třídy výrobků a služeb:
5, 29, 30

(210) O-346919

(111) **268047**
(220) 27.05.2004
(151) 19.11.2004
(540)



(594) Kombinovaná
(730) **Orkla Foods Česko a Slovensko a.s.**, Mělnická 133, Byšice, 27732, CZ
(740) THK Legal s.r.o., Přístavní 531/24, Praha 7, Holešovice, 17000
(511) (5) výrobky dietetické, zejména pro léčebné účely, potraviny pro kojence a batolata, jako dětská a kojenecká výživa, potravinové přípravky a doplňky všeho druhu, jako posilující poživatiny pro léčebné účely, vitamínové přípravky, poživatiny pro doplnění redukčních diet nebo přípravků pro hubnutí pro léčebné účely, přípravky obsahující biochemické katalyzátory pro léčebné účely, desinfekční prostředky, výrobky zvěrolékařské a farmaceutické; (29) okurky nakládané, maso a masové výrobky, jako masové pasty, masové pomazánky na chléb, paštiky, ryby, drůbež, zvěřina, masové výtažky, konzervované a sterilované ovoce, zelenina a houby, konzervovaná hotová jídla na bázi masa, ryb, drůbeže a zeleniny, sušené ovoce, želé, marmelády, džemy, kompoty, vejce, mléko a mléčné výrobky, oleje a tuky jedlé, ovocné dřeně; (30) oplatky, cukrovinky, včetně gumových a esencí pro cukrovinky, cukrářské výrobky všeho druhu, káva, čaj, kakao, cukr, rýže, kávové náhražky, med, sirup melasový, droždí pro kynutí, sůl, hořčice, ocet, kečupy, kečupové omáčky, omáčky, koření, led pro osvěžení, obilné vločky.

Třídy výrobků a služeb:
5, 29, 30

(210) O-346920

(111) **268660**
(220) 08.04.2004
(151) 28.12.2004
(540)

(Sfera)

(594) Slovní grafická
(730) **EL CORTE INGLÉS, S.A.**, Hermosilla 112, Madrid, ES
(740) Havlík Švorčík a partneři, advokátní a patentová kancelář, JUDr. Michal Havlík, advokát, Hálkova 1406/2, Praha 2, Nové Město, 12000
(511) (24) tkaniny a textilní výrobky, které nejsou uvedeny v jiných třídách, ložní a stolní pokrývky.

Třídy výrobků a služeb:
24

(210) O-345318

(111) **268726**
(220) 22.04.2004
(151) 28.12.2004
(540)

CREDO

(592) Slovní
(730) **ATEMI, s.r.o.**, Velvarská 1626/45, Praha 6, Dejvice, 16000, CZ
(740) PROPATENT, JUDr. Matěj Sedláček, Pod Pekařkou 107/1, Praha 4, Podolí, 14700
(511) (16) výrobky z papíru, tiskoviny, fotografie, plastické karty (bonusové členské karty); (35) prezentační, reklamní a propagační služby.

Třídy výrobků a služeb:
16, 35

(210) O-345724

(111) **268728**
(220) 22.04.2004
(151) 28.12.2004
(540)

EX CORDE

(592) Slovní
(730) **Kupka Petr**, Suderova 677/6, Ostrava, Mariánské Hory, 70900, CZ
(740) Ing. Iva Rylková, patentový zástupce, Polská 1525/12, Ostrava, Poruba, 70800
(511) (20) sedací čalouněný nábytek, kancelářský nábytek, postele a jiný nábytek, regály, nábytkové police, části nábytku ze dřeva, stolní desky, nábytková dvířka, věšáky (nábytek), vitríny (nábytek), paravány (nábytek), garnýže a jiné držáky na záclony a závěsy (kromě držáků z textilních materiálů), obložení nábytku (nekovové), matrace, podušky, polštáře, zrcadla, rámy; (28) posilovače svalů, cvičební válce (včetně pro rehabilitační cvičení), cvičební podložky, hry, hračky; (37) služby čalounictví, restaurování nábytku.

Třídy výrobků a služeb:
20, 28, 37

(210) O-345730

(111) **268745**
(220) 23.04.2004
(151) 28.12.2004
(540)



(593) Obrazová
(730) **ALCOMA a.s.**, Pod Žvahovem 7/37, Praha 5, Hlubočepy, 15200, CZ
(511) (9) radiokomunikační zařízení pro přenos dat, telefonních hovorů, rozhlasových a televizních signálů, multimédií, pro propojení počítačových sítí, připojení telefonních ústředí analogových i digitálních, elektronické, měřicí a zkušební přístroje a zařízení pro oblasti radiokomunikace a telekomunikace, paměťové jednotky, počítačové periferie, telefaxy, telefony, telefonní pobočkové ústředny, zařízení pro vytváření bezdrátových sítí, zejména LAN a WLAN, datové koncentrátory, digitální trakty a komunikační kanály pro mikrovlnné spoje, retranslatory mikrovlnných pojitek, zařízení pro mikrovlnné digitální spoje pro přenos dat i hlasu, audio-video, zvukové a obrazové záznamy a multimediální záznamy na elektronických, mechanických, magnetických a optických nosičích, magnetické pásky, mechanické, magnetické a optické disky, přenosné vysílače a přijímače, software, antény, stožáry pro bezdrátové telegrafy, centrální procesorové jednotky, integrované obvody, čtecí zařízení pro zpracování dat, elektrická zařízení pro dálkové ovládání průmyslových procesorů, elektrické měniče, interkomy, zařízení pro vnitřní spojení, karty s pamětí nebo mikroprocesorem, lasery s výjimkou laserů pro lékařské účely, mikroprocesory, navigační přístroje a nástroje, elektrické monitorovací přístroje, tištěné plošné obvody, operační software, optická vlákna, vodiče ve tvaru vláken, počítače, počítačové programy, počítačový software, polovodiče, procesory, centrální procesorové jednotky, radary, radiotelefonní zařízení, satelity pro vědecké účely, vysílače elektronických signálů, vysílací zařízení, vysílačky telekomunikační, vysílače telekomunikační, vysokofrekvenční přístroje, vysílače elektronických signálů, zařízení pro zpracování dat, zařízení na přenášení zvuku, zařízení radiotelegrafická, části a příslušenství zahrnuté do třídy 9 pro všechno výše uvedené zboží, příručky a manuály k výše uvedeným zařízením v elektronické formě; (16) příručky a manuály k výše uvedeným zařízením v papírové formě, propagační materiály; (35) pomoc při řízení obchodních činností s využitím internetu, reklamní činnost, zprostředkování obchodních záležitostí, průzkum a analýzy trhů, konzultační činnost v oblasti obchodu, včetně inzertní a reklamní činnosti; (37) montáž, servis a opravy týkající se uvedených výrobků, instalace a opravy elektrických strojů a přístrojů, kancelářské a reprodukční techniky, včetně provádění servisu a úprav výpočetní techniky; (38) pronájem radiokomunikačních zařízení, poradenství v oboru radiokomunikace; (42) projekce radiokomunikačních zařízení, výzkum a vývoj radiokomunikačních zařízení, tvorba software pro použití v radiokomunikaci, poskytování služeb spojených s instalací a udržováním výpočetních programů, tvorba výpočetních programů, poradenská a konzultační činnost v oblasti výpočetní techniky, zejména při vytváření bezdrátových sítí a mikrovlnných datových spojů, tvorba software.

Třídy výrobků a služeb:
9, 16, 35, 37, 38, 42

(210) O-345812

(111) **268746**
(220) 23.04.2004
(151) 28.12.2004
(540)

ALCOMA

(592) Slovní
(730) **ALCOMA a.s.**, Pod Žvahovem 7/37, Praha 5, Hlubočepy, 15200, CZ
(511) (9) radiokomunikační zařízení pro přenos dat, telefonních hovorů, rozhlasových a televizních signálů, multimédií, pro propojení počítačových sítí, připojení telefonních ústředí analogových i digitálních, elektronické, měřicí a zkušební přístroje a zařízení pro oblasti radiokomunikace a

telekomunikace, paměťové jednotky, počítačové periferie, telefony, telefony, telefonní pobočkové ústředny, zařízení pro vytváření bezdrátových sítí, zejména LAN a WLAN, datové koncentrátory, digitální trakty a komunikační kanály pro mikrovlnné spoje, retranslatory mikrovlnných spojů, zařízení pro mikrovlnné digitální spoje pro přenos dat i hlasu, audio-video, zvukové a obrazové záznamy a multimediální záznamy na elektronických, mechanických, magnetických a optických nosičích, magnetické pásky, mechanické, magnetické a optické disky, přenosné vysílače a přijímače, software, antény, stožáry pro bezdrátové telegrafy, centrální procesorové jednotky, integrované obvody, čtecí zařízení pro zpracování dat, elektrická zařízení pro dálkové ovládání průmyslových procesorů, elektrické měniče, interkomy, zařízení pro vnitřní spojení, karty s pamětí nebo mikroprocesorem, lasery s výjimkou laserů pro lékařské účely, mikroprocesory, navigační přístroje a nástroje, elektrické monitorovací přístroje, tištěné plošné obvody, operační software, optická vlákna, vodiče ve tvaru vláken, počítače, počítačové programy, počítačový software, polovodiče, procesory, centrální procesorové jednotky, radary, radiotelefonní zařízení, satelity pro vědecké účely, vysílače elektronických signálů, vysílací zařízení, vysílačky telekomunikační, vysílače telekomunikační, vysokofrekvenční přístroje, vysílače elektronických signálů, zařízení pro zpracování dat, zařízení na přenášení zvuku, zařízení radiotelegrafická, části a příslušenství zahrnuté do třídy 9 pro všechno výše uvedené zboží, příručky a manuály k výše uvedeným zařízením v elektronické formě; (16) příručky a manuály k výše uvedeným zařízením v papírové formě, propagační materiály; (35) pomoc při řízení obchodních činností s využitím internetu, reklamní činnost, zprostředkování obchodních záležitostí, průzkum a analýzy trhů, konzultační činnost v oblasti obchodu, včetně inzertní a reklamní činnosti; (37) montáž, servis a opravy týkající se uvedených výrobků, instalace a opravy elektrických strojů a přístrojů, kancelářské a reprodukční techniky, včetně provádění servisu a úprav výpočetní techniky; (38) pronájem radiokomunikačních zařízení, poradenství v oboru radiokomunikace; (42) projekce radiokomunikačních zařízení, výzkum a vývoj radiokomunikačních zařízení, tvorba software pro použití v radiokomunikaci, poskytování služeb spojených s instalací a udržováním výpočetních programů, tvorba výpočetních programů, poradenská a konzultační činnost v oblasti výpočetní techniky, zejména při vytváření bezdrátových sítí a mikrovlnných datových spojů, tvorba software.

Třídy výrobků a služeb:

9, 16, 35, 37, 38, 42

(210) O-345813

(111) **269268**
(220) 26.04.2004
(151) 26.01.2005
(540)



(594) Kombinovaná
(591) Barevná
(730) **Šot Jaroslav Ing.,** Pohraničnicků č. ev. 22, Abertamy, Hřebečná, 36235, CZ

(740) Mgr. Zuzana Šotová, Jahodová 1121, Unhošť, 27351

(511) (9) záznamy na magnetických a elektronických nosičích, potápěčské rukavice, potápěčské přístroje, potápěčské masky, dýchací přístroje pro plavání pod vodou a jejich součásti; (11) potápěčské reflektory; (28) potápěčské ploutve; (37) potápěčské práce, např. vrtání a sváření pod vodou, betonování, čištění, instalace rozmrazovacích zařízení, montážní práce, stavební práce pod vodou; (41) praktický výcvik v potápění; (42) projektování, poradenská činnost ve výše uvedené oblasti.

Třídy výrobků a služeb:

9, 11, 28, 37, 41, 42

(210) O-345842

(111) **269280**
(220) 27.04.2004
(151) 26.01.2005
(540)



(594) Kombinovaná
(730) **Club 91, s.r.o.,** 5. května 1323/9, Praha 4, Nusle, 14000, CZ
(740) Patent-K s.r.o., Husníkova 2086/22, Praha 5, Stodůlky, 15800
(511) (16) atlasy, časopisy, fotografie, katalogy, knihy, noviny, mapy, reprodukce, tiskoviny; (38) elektronická pošta, počítačová komunikace, přenos zpráv a obrazových informací pomocí počítače, distribuce informací pomocí komunikace mezi sítěmi, například s využitím internetu, přenos informací po internetu, přenos zpráv a obrazových informací pomocí počítače; (41) nakladatelská a vydavatelská činnost, vydávání knih, publikací, časopisů, a jiných titulů, také v elektronické formě, například na CD-ROM, korespondenční kurzy, organizování a vedení seminářů, přednášek a soutěží, zábava, vzdělávací informace, informace o možnostech zábavy a rekreace, klubové služby, organizování kulturních výstav.

Třídy výrobků a služeb:

16, 38, 41

(210) O-345909

(111) **269290**
(220) 28.04.2004
(151) 26.01.2005
(540)



(594) Kombinovaná
(591) Barevná
(730) **Česká republika - Ministerstvo zemědělství,** Těšnov 65/17, Praha 1, Nové Město, 11000, CZ

(511) (5) kojenecká a dětská výživa a další potraviny pro zvláštní výživu spadající do této třídy; (16) papír a výrobky z papíru, lepenka a kartonážní výrobky, tiskoviny, časopisy, periodika, knihy, propagační materiály, fotografie, plakáty, inzertní listy, katalogy, prospekty, brožury, samolepky, obtisky, reklamní tiskoviny, záložky do knih, vizitky, pohlednice, tiskopisy, letáky, kalendáře, pohlednice, obrazy, výrobky knihařské, psací potřeby, obtisky, papírové obaly, obaly z umělých hmot zařazené ve tř. 16, razítka a razidla, písma pro tiskárny, tiskařské štočky; (29) maso a masné výrobky, ryby a rybí výrobky, ostatní vodní živočichové včetně výrobků z nich, drůbež a zvířina včetně výrobků z nich, masové výtažky, ovoce a zelenina konzervované, sušené, vařené, kandované, mražené nebo jinak zpracované, ovocné a zeleninové saláty, výrobky z brambor, džemy, marmelády, želatina, vejce a vaječné výrobky, mléko a mléčné výrobky, mléčné nápoje, oleje a jedlé tuky, polévky, bujóny, hotová jídla z masa, ryb, drůbeže zvířiny nebo luštěnin, studené omáčky, dehydratované výrobky, zmrazené potraviny zařazené do této třídy; (30) káva, čaj, kakao, cukr a ostatní přírodní sladidla, rýže, kávové náhražky, nápoje kávové a kakaové, nápoje kávové a kakaové, nápoje na bázi čaje, mouka a výrobky z mouky, těstoviny, chléb, pečivo, cukrářské výrobky, cukrovinky, želé, čokoláda a čokoládové výrobky, čokoládové nápoje, zmrzlina a smetanové krémy, omáčky, směsi pro přípravu hotových pokrmů, krémů, dezertů, dresinků a plev, zmrzlinové prášky, ovesné vločky a jiné obilniny pro osobní

konzumaci, med a výrobky z medu, droždí, prášky do těsta, sůl, hořčice, ocet, koření, ochucovadla, škrob a škrobové výrobky, zmrazené potraviny zařazené do této třídy; (31) výrobky zemědělské, zahradnické a lesní, čerstvé ovoce a zelenina, luštěniny a olejiny, suché skořápkové plody, houby, konzumní brambory; (32) minerální a pramenité vody, šumivé nápoje včetně sycených a jiné nápoje nealkoholické, prášky na přípravu šumivých nápojů, nápoje a šťávy ovocné a zeleninové, sirupy, koncentráty a jiné přípravky ke zhotovování nápojů, piva; (33) vína, lihoviny a ostatní alkoholické nápoje, ovocná vína a medovina, konzumní líh; (34) tabák a tabákové výrobky; (35) propagační a reklamní činnost; (42) posuzování a osvědčování jakosti zemědělských a potravinářských výrobků, nezávislá kontrola kvality zemědělských a potravinářských výrobků, konzultační činnost v oblasti kontroly kvality; (44) konzultační činnost v oblasti zemědělství.

Třídy výrobků a služeb:
5, 16, 29, 30, 31, 32, 33, 34, 35, 42, 44

(210) O-345958

(111) **269303**
(220) 29.04.2004
(151) 26.01.2005
(540)

AutoBusiness

(592) Slovní
(730) **Club 91, s.r.o.**, 5. května 1323/9, Praha 4, Nusle, 14000, CZ
(740) Patent-K s.r.o., Husníkova 2086/22, Praha 5, Stodůlky, 15800
(511) (16) atlasy, časopisy, fotografie, katalogy, knihy, noviny, mapy, reprodukce, tiskoviny; (38) elektronická pošta, počítačová komunikace, přenos zpráv a obrazových informací pomocí počítače, distribuce informací pomocí komunikace mezi sítěmi, například s využitím internetu, přenos informací po internetu, přenos zpráv a obrazových informací pomocí počítače; (41) nakladatelská a vydavatelská činnost, vydávání knih, publikací, časopisů a jiných titulů, také v elektronické formě, např. na CD-ROM, korespondenční kurzy, organizování a vedení seminářů, přednášek a soutěží, zábava, vzdělávací informace, informace o možnostech zábavy a rekreace, klubové služby, organizování kulturních výstav.

Třídy výrobků a služeb:
16, 38, 41

(210) O-346011

(111) **269456**
(220) 09.06.2004
(151) 26.01.2005
(540)

BOND

(592) Slovní
(730) **Stříbrný Petr**, Nad Vodovodem 52, Praha 10, 10800, CZ
(740) artpatent, advokátní kancelář s.r.o., Mgr. Tomáš Bejček, advokát, Dukelských hrdinů 976/12, Praha 7, Holešovice, 17000
(511) (26) paruky, sponky, příčesy; (44) poskytování kadeřnických služeb a prodlužování vlasů.

Třídy výrobků a služeb:
26, 44

(210) O-347262

(111) **269960**
(220) 27.04.2004
(151) 28.02.2005
(540)

ALEXANDROS

(592) Slovní
(730) **Georgiadis Alexandros Ing.**, Na Drahách 859/4, Koptivnice, 74221, CZ
(511) (16) umělecká fotografie, fotografie, knihy, učebnice, časopisy, periodické a neperiodické tiskoviny; (35) expertní, konzultační a poradenská činnost v oblasti managementu, reklama, propagace, marketing, inzerce, zprostředkovatelská činnost v oblasti obchodu, činnost ekonomických a organizačních poradců, fotokopírování; (40) paspartování, rámování, kopírování a vyvolávání fotografických snímků; (41) fotografování, umělecké fotografování, zábava a vzdělávání, zprostředkovatelská činnost v oblasti zábavy a vzdělávání, vydavatelská a nakladatelská činnost a vydávání elektronických periodik; (42) vědecké a technologické služby a s nimi spojený výzkum a návrhy, průmyslové analýzy a výzkum.

Třídy výrobků a služeb:
16, 35, 40, 41, 42

(210) O-345873

(111) **269966**
(220) 27.04.2004
(151) 28.02.2005
(540)

TITBIT

(592) Slovní
(730) **TITBIT, s.r.o.**, Bečovská 1015/10, Praha 10, Uhřetěves, 10400, CZ
(511) (29) bylinky zahradní konzervované, saláty zeleninové, zelenina (konzervovaná), zelenina (sušená), zeleninové saláty; (30) koření; (31) bylinky čerstvé polévkové jako koření, rostliny, zelenina čerstvá.

Třídy výrobků a služeb:
29, 30, 31

(210) O-345910

(111) **269974**
(220) 29.04.2004
(151) 28.02.2005
(540)



(594) Kombinovaná
(730) **Bohumil Burian - elektro**, Nádražní 810, Pelhřimov, 39301, CZ
(740) FISCHER IP s.r.o., Na hrobci 294/5, Praha 2, Nové Město, 12800
(511) (7) stroje a obráběcí stroje, elektromechanické stroje, přístroje a nástroje pro kuchyně, řemeslníky i domácnosti - pračky, ždímačky, myčky na nádobí, vrtačky, nástrojové brusky (ostričky), míchačky, svářečky, lisovací stroje, elektrické kuchyňské roboty, stroje, nástroje a přístroje elektrické pro domácnost, jako mlýnky, elektrické nůžky, sekáčky, šlehače, hnětače, mixéry, drtiče, elektrické kuchyňské stroje a nástroje na strouhání, tření, lisování, krájení, vymačkávání, rozmělnění, rozprašování, emulgování, odšťavňování potravin a ovoce, elektrické stroje a přístroje na čištění, elektrické vysavače, leštící stroje, elektrické leštící stroje na parkety; (8) ruční nářadí a nástroje, nožirské výrobky, vidličky, nože, lžice, elektrické nebo neelektrické holicí strojky, elektrické nebo neelektrické strojky na stříhání, nástroje na ostření; (9) přístroje a nástroje vědecké, přístroje pro vážení, měření, kontrolu a signalizaci, elektrické součásti všeho druhu uvedené v této třídě, přístroje a nástroje pro vedení, přepínání, přeměnu, akumulaci, regulaci a řízení elektrického proudu, materiály na elektrické vedení, vodiče, kabely, vypínače, zásuvky, ostatní elektrické spojky, konektory, žárovky pro fotoblesk, žárovky promítací (diaprojektory), pojistky, jističe, rozvaděče, rozvodné skříně, spínací skříně, elektrické akumulátory, baterie, magnetické nosiče dat, pásky pro nahrané a nahrané zvukové nebo zvukově obrazové záznamy, přístroje pro záznam, přenos a reprodukci zvuku a obrazu, přístroje pro zpracování informací a dat, počítače včetně příslušenství k nim spadající do této třídy, rádia, tiskárny, kopírovací zařízení a stroje, videokamery, videokazety, videorekordéry, videotelefony, televizní přístroje, antény, telefonní přístroje, faxovací přístroje, reproduktory, sluchátka, elektrické kondenzátory, integrované obvody, kabely z optických vláken, tranzistory, elektronky a svítidla - zářivky (se zhavenou katodou), transformátory, elektrické svářečské přístroje, elektrické žehličky, elektricky vyhřívané vlasové natačky, elektrické zabezpečovací a kontrolní přístroje; (11) přístroje pro osvětlení, světla a svítidla všeho druhu, světelné zdroje a jejich součásti, elektrické žárovky, přístroje pro topení, chlazení, ventilaci, sušení a jejich součásti, zařízení pro vaření a chlazení jako vařiče, sušičky, ledničky, mrazničky, mikrovlnné trouby, zařízení pro větrání a klimatizaci, sušení, zařízení pro rozvod vody, sušiče vlasů, přístroje pro lázně s teplým vzduchem; (37) opravy, montáž a údržba výrobků spotřební elektroniky a elektropřístrojů, instalace a opravy elektrických spotřebičů; (41) půjčování nahraných zvukových a zvukově obrazových záznamů.

Třídy výrobků a služeb:

7, 8, 9, 11, 37, 41

(210) O-345965

(111) **270045**

(220) 11.05.2004

(151) 28.02.2005

(540)



(594) Kombinovaná

(730) **SALON KOMPLET, s.r.o.**, Smotlachova 583/4, Praha 4, Kamýk, 14200, CZ

(511) (3) peroxid vodíku pro kosmetické účely; (16) tiskoviny, tištěné publikace; (21) hřebeny, pouzdra na česací potřeby, kartáče na vlasy, kosmetické a kadeřnické pomůcky, toaletní kuffiky (necesity).

Třídy výrobků a služeb:

3, 16, 21

(210) O-346424

(111) **270178**

(220) 07.06.2004

(151) 28.02.2005

(540)

FEHAS

(592) Slovní

(730) **FEHAS group, s.r.o.**, Dělnická 6, Most - Velebudice, 43401, CZ

(740) BOHEMIA PATENT, Ing. Jana Vandělková, Petráská 1136/12, Praha 1, Nové Město, 11000

(511) (6) kovové brány, kovová vrata garážová a průmyslová, kovové vjezdové brány, kovové závory, zábrany, sloupky a ploty a jejich díly, drátěné pletivo, kovové napínače pro dráty, dráty železné, kovové konstrukce, kovové kolíky, kotevní desky, kotevní piloty, kovové konzole pro stavebnictví, kovové kůly, vodící lišty kovové, matice, kovové nosníky, ocelové konstrukce, ocelové trubky, piloty upevňovací kovové, kovové schodiště, stavební kování, úvazy lanové kovové, vázací dráty kovové, kovové palety k dopravě, skladování a k manipulaci; (9) hasicí přístroje, hubice a trysky pro požární hadice, detektory kouře, požární hlásiče, signalizační zařízení, požární schodiště nebo žebříky (nouzové východy), požární stříkačky, požární stříkačky automobilové, požární čluny a lodi, požární hole, samočinná hasicí zařízení, zařízení pro skrápění požárních uzavěrů, ochranné oděvy proti ohni, ochranné rukavice, ochranné plachty, ochranné štíty na obličej, ochranné přilby, protipožární ochranné oděvy; (11) hydranty a hydrantové systémy, vodní tlaková zařízení, včetně trysek, stabilní hasicí zařízení a proudnice, zásobníky vody tlakové; (19) stavební materiály nekovové, armatury pro stavebnictví nekovové, nátěrové hmoty pro stavebnictví, nosníky nekovové, olivín pro stavebnictví, omítky, papír pro stavebnictví, pažnice nekovové, písek, plst pro stavební účely, podpěry nekovové, překlady (okenní, dveřní) nekovové, překližka, příčky nekovové, rákos pro stavební účely, sádra, smola, hmoty pro stavby (nekovové), panely pro stavby (nekovové), stojky (nekovové), stožáry (sloupky) nekovové, šamot, šindele, škvára, štěrk, tvárnice, vápno, výztuže pro stavebnictví (nekovové), vápenec, žula, dlažby spadající do této třídy, dlaždice nekovové, obklady ve stavebnictví (nekovové), podlahy nekovové, parkety, dveřní prahy (nekovové), schodiště nekovová, dveře nekovové, mříže nekovové, okna nekovová, ploty nekovové, římsy nekovové, okenní rámy (nekovové), zárubně dveří (nekovové), okapní žlaby (nekovové), neohebné trubky nekovové pro stavebnictví, trubky pro drenáže, odbočky potrubí (nekovové), potrubí nekovová pro ventilaci a klimatizační zařízení, potrubí spádové (nekovové), potrubí tlakové (nekovové), trubky kameninové, trubky vodovodní (nekovové), dřevo polozpracované (např. trámy, prkna, panely), překližky, dřevo opracované, dřevo stavební (prkna), dřevo tvárné, dřevo užitkové, dřevo dýhové, lišty, kůly, latě, stavební sklo (např. dlaždice, skleněné tašky, sklo na izolace), mozaiky pro stavebnictví,

sklo izolační pro stavby, montované garáže; (20) nábytek a části nábytku dřevěné, truhlářské umělecké výrobky, zejména kancelářský nábytek, nábytek (bytové zařízení), dřevěné postele, kolébky, police, dřevěné obložení nábytku, židle, stoly, stolky na květiny, truhly, stojany na časopisy dřevěné, věšáky na kabáty dřevěné, dřevěné servírovací stolky pojízdné, přenosné dekorační předměty dřevěné, busty, figurky, sošky ze dřeva, boudy pro domácí zvířata, krabice ze dřeva, lišty rámu na obrazy dřevěné, rámy na obrazy dřevěné, kroužky na záclony dřevěné, ramínka na oděvy dřevěná, rukojeti na nářadí dřevěné, dřevěné násady na smetáky, dřevěné schodové stupně, dřevěné sudy, palety přepravní nekovové; (35) zprostředkování obchodní činnosti ve stavebnictví včetně pomoci, průzkumu, reklamy a propagace, propagační činnost ohledně stavebních výrobků a služeb, zajišťování obchodní administrativy, zajištění reklamy za účelem prezentace podnikatelů ve stavebnictví, jejich výrobků a služeb, inzerece ohledně možných distributorů stavebních služeb, spolu se zajištěním služeb reklamy; (37) opravy, montáže, rekonstrukce, revize a zkoušky tlakových zařízení, kotlů a tlakových nádob, periodické zkoušky nádob na plyny, opravy, montáže a rekonstrukce strojů s mechanickým pohonem, montážní činnost v oblasti strojírenství, zámečnictví - servis a opravy, poradenské služby v oblasti výstavby, poradenská a konzultační činnost související se stavební činností, poradenská a konzultační činnost v oblasti strojírenství, truhlářství a údržba nábytku, zemní výkopové práce, autoopravy, stavební informace, izolování staveb, pronájem stavebních strojů a zařízení, pronájem strojů pro zemní práce, demolice budov, dozor nad stavbami, stavitelství, zednické služby, zemní práce, zprostředkovatelská činnost v oblasti stavebnictví, přípravné a dokončovací stavební práce; (39) doprava, autodoprava, pronájem motorových vozidel, odtahování dopravních prostředků při poruchách, služby v dopravě a přepravě, zprostředkování dopravy a přepravy, obsluhování zdmadel, informace o dopravě, půjčování přívěsů, doručování zboží, uskladňování zboží; (40) zpracování a úprava materiálů, zejména kovů - kovoobráběčství, kovovířba, tváření, slévárenství, galvanizérství, nástrojářství, kovářství, zámečnictví - kovoobrábění, zpracování plastů a povrchové úpravy nekovových materiálů, práškové lakování.

Třídy výrobků a služeb:

6, 9, 11, 19, 20, 35, 37, 39, 40

(210) O-347205

(111) **270679**

(220) 30.04.2004

(151) 29.03.2005

(540)

Benekov

(592) Slovní

(730) **Benda Leopold**, Masarykova 402, Horní Benešov, 79312, CZ

(740) Ing. Pavel Nádvořník s.r.o., Klínová 620/1, Ostrava, Hulváky, 70900

(511) (6) nádoby (kovové) na stlačený plyn nebo zkapalněný vzduch, tlakové potrubí (kovové), stavební materiály (kovové), kabely (kovové) neelektrické, dráty z obecných kovů, trubky ocelové, kovové výrobky, které nejsou uvedeny v jiných třídách; (7) stroje, motory a hnací stroje (klikové skříně pro -), obráběcí stroje, obrábění (zařízení na-), lisy (stroje pro průmyslové účely), ohýbací stroje, formy (části strojů), výměníky tepla (části strojů), motory elektrické, s výjimkou motorů pro pozemní vozidla, motory hydraulické, motory, s výjimkou motorů pro pozemní vozidla, spojky, s výjimkou spojky pro pozemní vozidla, tlakové regulátory (části strojů), dmychadla pro kompresi, dmychadla pro stlačování, odsávání a dopravu plynů, dmychadla, výtlačné ventilátory, regulátory (části strojů), regulátory tlaku (části strojů), čerpadla (části strojů, motorů a hnacích strojů), čerpadla (stroje), čerpadla mazací, čerpadla na stlačený vzduch, čerpadla odstředivá, čerpadla pro vytápěcí zařízení; (9) přístroje a nástroje na měření objemu, přístroje pro nahrávání zvuku, přístroje pro reprodukci zvuku, přístroje pro rozbor vzduchu, geodetické (zeměměřičské) nástroje, optické přístroje a nástroje, váhy, přístroje a nástroje na vážení, měřicí přístroje, měřicí přístroje přesné, měřicí zařízení (elektřina) záchranné přístroje a vybavení, vyučovací stroje, magnetické nosiče dat, zvukové záznamy (pásky se-), počítačové stroje, zpracování dat (zařízení ke-), počítače, veškerá výpočetní technika, která spadá do této třídy; (11) přístroje na čištění plynu, přístroje na chlazení vzduchu, přístroje pro topení, výrobu páry, pro ventilaci, bezpečnostní zařízení pro vodovodní nebo plynové zařízení a potrubí, bojler (kotle) plynové, bojler (kotle) s výjimkou bojlerů (kotlů) jako součástí strojů, topné články, vytápěcí tělesa, vytápěcí zařízení (elektrická -) vytápěcí zařízení, vyhřívací zařízení, vyhřívané desky (pláty), kohoutky a kohouty pro potrubí, nádrže expanzní pro ústřední topení, napájecí zařízení k vytápěcím a topelanským kotlům, plyn (čištěcí - jako součástí plynových zařízení), výměníky tepla, s výjimkou výměníků

jako součástí strojů, vysoušecí zařízení, solární kolektory, kotle výhřevné, přístroje na čištění plynu, regulačně-bezpečnostní zařízení pro plynová potrubí, regulačně-bezpečnostní přídavná zařízení pro plynová zařízení, regenerátory tepla, regulátory pro vodní nebo plynové zařízení a potrubí, plynové generátory, plynové hořáky, držáky na plynové hořáky, plynové kondenzátory s výjimkou kondenzátorů jako součástí strojů, radiátorové uzávěry, radiátory (elektrické -), radiátory (topení), radiátory ústředního topení, spojiče paliva, tepelná čerpadla (pumpy), tepelné akumulátory, teplovodní vytápěcí zařízení, teplovzdušná zařízení, topení teplovodní, topná zařízení pro topení tuhými, tekutými nebo plynovými palivy, trubky pro kotle k vytápěcím zařízením, větrací zařízení, zařízení na zpracování paliv a jaderného materiálu; (13) střelné zbraně, vzduchové pistole (zbraně), trhavy, pyrotechnické výrobky, pušky, projektily (zbraní), pažby, nábojnice, munice, střelivo, hlavně pušek, petardy, pouzdra na pušky, zápalné šňůry pro výbušniny; (35) pronájem kancelářských strojů a zařízení, kopírování nebo rozmnožování (reprodukce) dokumentů, dokladů, pomoc při řízení obchodní činnosti, služby, poradenství v obchodní činnosti, obchodní nebo podnikatelské informace, obchodní management a podnikové poradenství, obchodní nebo podnikatelský průzkum, předvádění zboží, průzkum trhu, reklama on line v počítačové síti, vyhledávání dat v počítačových souborech pro třetí osoby, pronájem reklamní doby v komunikačních médiích, řízení obchodních nebo průmyslových podniků (poskytování pomoci při -), informace (obchodní nebo podnikatelské), propagační činnost, reklama, reklamní plochy (pronájem -), reklamní tabule, reklamní materiály (pronájem -), reklamní agentury, inzerce poštou; (37) pronájem stavebních strojů a zařízení, opravy automobilů, údržba vozidel, zednické služby, stavebnictví, stavitelství, utěšňování (tmelení) budov (služby -), demolice budov, čištění budov (fasád, vnějších povrchů a ploch), dozor nad stavbami, stavební informace, izolování staveb, montáže lešení, opravy (informace o -), kancelářských stroje a zařízení (montáž, údržba a opravy -), odrušování elektrických přístrojů, počítačového vybavení (montáž, údržba a opravy -), stroje (montáž, údržba a opravy -), topná zařízení (montáž a opravy -), elektrické spotřebiče (instalování a opravy -), zámečnictví, zámky (opravy bezpečnostních -), instalatérství, elektroinstalatérství, plynoinstalatérství, opravy a montáž měřidel, montáž a opravy vyhrazených plynových zařízení, montáž, opravy a rekonstrukce vyhrazených tlakových zařízení, montáž a opravy výrobků a zařízení spotřební elektroniky, kotle (čištění a opravy -); (39) elektřina (rozvod -), energie (rozvod -), doprava ropovodem, dovoz, doprava, doprava (automobilová -), doprava (letecká -), doprava (lodní -), doprava (lodní trajektová -), doprava (řiční -), doprava (železniční -), doprava nákladní (kamionová -), rezervace (cestování -), organizování cest, dodávka zboží poštou, doručovací služby, kurýrní služby, doručování zboží, skladování elektricky uložených dat nebo dokumentů, služby v dopravě a přepravě, skladování, uskladňování; (40) výroba energie, spalování odpadu, odpad (zpracování -), kotle (výroba -), kotlářství, kovářství, kovové materiály (pokovování -), klíče (zhotovování kopií -), letování, likvidace odpadu, pájení, pokovování, řezání pilou, tiskárny, úprava a zpracování kovů, vzduch (čištění); (42) architektonické poradenství, architektura, autorská práva (správa -), biologický výzkum, design průmyslový, duševní vlastnictví (konzultační služby v oblasti -), duševní vlastnictví (ochrana -), fyzikální (výzkum), geodézie, geologické expertizy, geologický průzkum, grafický design, expertizy, inženýrské práce (expertizy), chemické analýzy, chemický výzkum, kalibrování (měření), navrhování (průmyslový design -), navrhování obalů, obalový design, právnícké (komerční služby), zkoušky materiálu, projekce (stavební), projektování, projektová činnost, studie technických projektů, poradenství o ochraně životního prostředí, technický průzkum, vývoj a výzkum nových výrobků, zeměměřičství, aktualizace počítačových programů, hosting webových stránek, počítačové programy (instalace -), počítačové programy (kopírování -), obnova počítačových dat (regenerace), pronájem počítačů, počítačové programování, počítačové systémové analýzy, tvorba počítačových systémů, tvorba software (počítačových programů), poradenství v oblasti počítačového hardware, údržba počítačových programů, pronájem počítačového software, přenos dat nebo dokumentů z fyzických nosičů na elektronické nosiče, převod (konverze) dat a počítačových programů (ne fyzický), tvorba a správa webových stránek (pro třetí osoby), umístování webových stránek, projekce (stavební), projektová činnost, studie technických projektů, projektování, umělecký design, výzkum v oboru strojírenství; (44) chov zvířat, architektura zahradní (služby v oblasti -), ničení plevelu, hnojiva a jiné chemikálie pro zemědělství (letecké a povrchové rozmetávání -), ničení škůdců v zemědělství, péče o čistotu domácích zvířat, pronájem zemědělských nástrojů a zařízení, rostlinné školky, trávníky (údržba -), úprava (česání) zvířat, útulky (domovy), veterinární pomoc, zahradnické služby, zahradnictví, myslivost, pěstování energetických plodin.

Třídy výrobků a služeb:

6, 7, 9, 11, 13, 35, 37, 39, 40, 42, 44
(210) O-346057

(111) **270869**
(220) 11.06.2004
(151) 29.03.2005
(540)

Kate Spade New York

(592) Slovní
(730) **Kate Spade, LLC**, 48 West 25th Street, New York, 10010, NY, US
(740) Čermák a spol., JUDr. Karel Čermák jr. Ph.D., LL.M., Elišky Peškové 15/735, Praha 5, 15000
(511) (18) kabelky, víceúčelové tašky a brašny, nákupní tašky a brašny, cestovní tašky a brašny, tašky a brašny pro nošení na rameni, dámské peněženky, víceúčelové sportovní tašky a brašny, batohy a ruksaky, náprsní tašky a pánské peněženky, váčky na mince a kosmetické tašky prodávané bez obsahu.
Třídy výrobků a služeb:
18
(210) O-347416

(111) **270892**
(220) 17.06.2004
(151) 29.03.2005
(540)



(594) Kombinovaná
(591) Barevná
(730) **ZES Brno, a.s.**, Sladovnická 518/4, Brno, Brněnské Ivanovice, 62000, CZ
(740) Mgr. Ing. Hana Holasová, patentová zástupkyně, Křížová 105/4, Brno, Staré Brno, 60300
(511) (9) vědecké aparátory a přístroje, přístroje pro laboratoře a jejich součásti, přístroje pro zpracování informací, elektronické nosiče informací, přístroje pro měření, kontrolu, signalizaci, vážení a jejich součásti; (10) magnetoterapeutické přístroje a jejich součásti, lékařské přístroje všeho druhu, nástroje a lékařské zařízení s nimi související, s výjimkou přístrojů pro optickou chirurgii, zdravotnické a lékařské potřeby pro tuto třídu; (37) opravy a instalace elektrických strojů a přístrojů, elektronických zařízení a lékařských přístrojů, nástrojů a zdravotnických potřeb, opravy a instalace magnetoterapeutických přístrojů.
Třídy výrobků a služeb:
9, 10, 37
(210) O-347556

(111) **270954**
(220) 28.06.2004
(151) 29.03.2005
(540)

Skokan roku F1 Climber of the year in F1



(594) Kombinovaná
(730) **Miroslav Sanytrák**, U Pily 944, Unhošť, 27351, CZ
(740) JUDr. Aleš Zábřeh, advokát, Na Beránce 57/2, Praha 6, Dejvice, 16000
(511) (9) počítače a přístroje pro zpracování informací, hardware a software počítačů, nosiče záznamů nahrané i nenahrané, zejména audiokazety, videokazety, CD a DVD, audiovizuální programy a díla, informace a záznamy v elektronické podobě, multimediální aplikace, elektronické multimediální a elektronické informační katalogy, elektronické časopisy, periodika a knihy v elektronické podobě, zejména ve spojení s internetem, internetové databáze a informace na elektronických nosičích; (16) papír a výrobky z papíru, papírové nosiče informací, zejména tiskoviny všeho druhu, plakáty, papírové reklamní předměty, fotografie, kalendáře, pohlednice, potřeby pro umělce, kancelářské potřeby, učební a školní potřeby a pomůcky; (35) inzertní, reklamní a propagační činnost, zejména v oblasti kultury a sportu prostřednictvím jakéhokoli média, zejména prostřednictvím telefonní, datové, komunikační, počítačové nebo elektronické sítě, komerční využití internetu, vyhledávací služby on-line na internetu, obstaravatelská a zprostředkovatelská činnost v oblasti obchodu, marketing, administrativní a kancelářské práce, výstavy k obchodním účelům; (41) vydavatelská a nakladatelská činnost, výstavy k výchovným, vzdělávacím, zábavním, sportovním a kulturním účelům, výchovná, vzdělávací, zábavní, sportovní a kulturní činnost, organizování a vyhodnocování soutěží v oblasti vzdělávání, zábavy, kultury a sportu, služby výchovné, vzdělávací, zábavní, sportovní a kulturní prostřednictvím internetu.

Třídy výrobků a služeb:
9, 16, 35, 41

(210) O-355778

(111) **271242**
(220) 20.08.2004
(151) 29.03.2005
(540)



(594) Kombinovaná
(730) **PILOUS-pásový pily, spol. s r.o.**, Železná 648/9, Brno, Horní Heršpice, 61900, CZ
(740) Martin Kořistka, patentový zástupce, Karpatská 241/3, Brno, Starý Lískovec, 62500
(511) (6) zámečnické výrobky, výlisky a výkovky, odlitky z oceli, kovu a slitin, kovové formy, kovové nádoby, kovové trubky, kovové hadice, řetězy, kovový spojovací materiál, klempířské výrobky; (7) stroje a obráběcí stroje, speciální řezné nástroje pro obráběcí stroje, pily na kovy, zejména pásové a kotoučové pily, jejich části a příslušenství, pily na dřevo, na kámen a jiný obrobitelný materiál, stroje s mechanickým pohonem, elektrické stroje, vrtací a řezací stroje, řezné nástroje jako pilové pásy, pilové kotouče, pilové plátky, brusné kotouče, drátěné kotouče, manipulátory, dopravníky, zvedací zařízení, jeřáby, jeřábové dráhy, převodovky šnekové, čelní, planetové,

kuželové a speciální, motory, s výjimkou motorů pro pozemní vozidla, pohony a jejich části a příslušenství, strojní nářadí, hydraulické a pneumatické systémy; (8) ruční nářadí a ruční nástroje pro obrábění, dělení, vrtání a další zpracování dřeva, kovů a jiných obrobitelných materiálů, příslušenství a náhradní díly spadající do této třídy; (35) propagační činnost, reklama, pomoc při řízení obchodní činnosti, obchodní administrativa, kancelářské práce; (37) montážní (instalační), servisní a opravárenská činnost v uvedených oborech, zprostředkovatelská činnost v této oblasti, zámečnictví; (42) projektová, konstrukční a inženýrská činnost v oblasti stavebnictví, strojírenství a elektrotechniky, odborné poradenské služby a zprostředkovatelská činnost v této oblasti.

Třídy výrobků a služeb:
6, 7, 8, 35, 37, 42

(210) O-358620

(111) **271243**
(220) 20.08.2004
(151) 29.03.2005
(540)

PILOUS

(592) Slovní
(730) **PILOUS-pásový pily, spol. s r.o.**, Železná 648/9, Brno, Horní Heršpice, 61900, CZ
(740) Martin Kořistka, patentový zástupce, Karpatská 241/3, Brno, Starý Lískovec, 62500
(511) (6) zámečnické výrobky, výlisky a výkovky, odlitky z oceli, kovu a slitin, kovové formy, kovové nádoby, kovové trubky, kovové hadice, řetězy, kovový spojovací materiál, klempířské výrobky; (7) stroje a obráběcí stroje, speciální řezné nástroje pro obráběcí stroje, pily na kovy, zejména pásové a kotoučové pily, jejich části a příslušenství, pily na dřevo, na kámen a jiný obrobitelný materiál, stroje s mechanickým pohonem, elektrické stroje, vrtací a řezací stroje, řezné nástroje jako pilové pásy, pilové kotouče, pilové plátky, brusné kotouče, drátěné kotouče, manipulátory, dopravníky, zvedací zařízení, jeřáby, jeřábové dráhy, převodovky šnekové, čelní, planetové, kuželové a speciální, motory, s výjimkou motorů pro pozemní vozidla, pohony a jejich části a příslušenství, strojní nářadí, hydraulické a pneumatické systémy; (8) ruční nářadí a ruční nástroje pro obrábění, dělení, vrtání a další zpracování dřeva, kovů a jiných obrobitelných materiálů, příslušenství a náhradní díly spadající do této třídy; (35) propagační činnost, reklama, pomoc při řízení obchodní činnosti, obchodní administrativa, kancelářské práce; (37) montážní (instalační), servisní a opravárenská činnost v uvedených oborech, zprostředkovatelská činnost v této oblasti, zámečnictví; (42) projektová, konstrukční a inženýrská činnost v oblasti stavebnictví, strojírenství a elektrotechniky, odborné poradenské služby a zprostředkovatelská činnost v této oblasti.

Třídy výrobků a služeb:
6, 7, 8, 35, 37, 42

(210) O-358621

(111) **271510**
(220) 30.04.2004
(151) 12.04.2005
(540)



(594) Kombinovaná
(591) Barevná
(730) **Benda Leopold**, Masarykova 402, Horní Benešov, 79312, CZ
(740) Ing. Pavel Nádvořík s.r.o., Klínová 620/1, Ostrava, Hulváky, 70900
(511) (6) nádoby (kovové) na stlačený plyn nebo zkapalněný vzduch, tlakové potrubí (kovové), stavební materiály (kovové), kabely (kovové) neelektrické, dráty z obecných kovů, trubky ocelové, kovové výrobky, které nejsou uvedeny v jiných třídách; (7) stroje, motory a hnací stroje (klikové skříně pro -), obráběcí stroje, obrábění (zařízení na-), lisy (stroje pro

průmyslové účely), ohýbací stroje, formy (části strojů), výměníky tepla (části strojů), motory elektrické, s výjimkou motorů pro pozemní vozidla, motory hydraulické, motory, s výjimkou motorů pro pozemní vozidla, spojky, s výjimkou spojek pro pozemní vozidla, tlakové regulátory (části strojů), dmychadla pro kompresi, dmychadla pro stlačování odsávání a dopravu plynů, dmychadla, výtlačné ventilátory, regulátory (části strojů), regulátory tlaku (části strojů), čerpadla (části strojů, motorů a hnacích strojů), čerpadla (stroje), čerpadla mazací, čerpadla na stlačený vzduch, čerpadla odstředivá, čerpadla pro vytápěcí zařízení; (9) přístroje a nástroje na měření objemu, přístroje pro nahrávání zvuku, přístroje pro reprodukci zvuku, přístroje pro rozbor vzduchu, geodetické (zeměměřičské) nástroje, optické přístroje a nástroje, váhy, přístroje a nástroje na vážení, měřicí přístroje, měřicí přístroje přesné, měřicí zařízení (elektrina) záchranné přístroje a vybavení, vyučovací stroje, magnetické nosiče dat, zvukové záznamy (pásky se-), počítačové stroje, zpracování dat (zařízení ke-), počítače, veškerá výpočetní technika, která spadá do této třídy; (11) přístroje na čištění plynu, přístroje na chlazení vzduchu, přístroje pro topení, výrobu páry, pro ventilaci, bezpečnostní zařízení pro vodovodní nebo plynové zařízení a potrubí, bojler (kotle) plynové, bojler (kotle) s výjimkou bojlerů (kotlů) jako součástí strojů, topné články, vytápěcí tělesa, vytápěcí zařízení (elektrická -) vytápěcí zařízení, vyhřívací zařízení, vyhřívací desky (pláty), kohoutky a kohouty pro potrubí, nádrže expanzní pro ústřední topení, napájecí zařízení k vytápěcím a teplotně-energetickým kotlům, plyn (čističe - jako součástí plynových zařízení), výměníky tepla, s výjimkou výměníků jako součástí strojů, vysoušecí zařízení, solární kolektory, kotle vyhřívací, přístroje na čištění plynu, regulačně-bezpečnostní zařízení pro plynová potrubí, regulačně-bezpečnostní přídavná zařízení pro plynová zařízení, regenerátory tepla, regulátory pro vodní nebo plynové zařízení a potrubí, plynové generátory, plynové hořáky, držáky na plynové hořáky, plynové kondenzátory s výjimkou kondenzátorů jako součástí strojů, radiátorové uzávěry, radiátory (elektrické -), radiátory (topení), radiátory ústředního topení, spojiče paliva, tepelná čerpadla (pumpy), tepelné akumulátory, teplovodní vytápěcí zařízení, teplovzdušná zařízení, topení teplovodní, topná zařízení pro topení tuhými, tekutými nebo plynovými palivy, trubky pro kotle k vytápěcím zařízením, větrací zařízení, zařízení na zpracování paliv a jaderného materiálu; (13) střelné zbraně, vzduchové pistole (zbraně), trhavin, pyrotechnické výrobky, pušky, projektily (zbraně), pažby, nábojnice, munice, střelivo, hlavně pušek, petardy, pouzdra na pušky, zápalné šňůry pro výbušniny; (35) pronájem kancelářských strojů a zařízení, kopírování nebo rozmnožování (reprodukce) dokumentů, dokladů, pomoc při řízení obchodní činnosti, služby, poradenství v obchodní činnosti, obchodní nebo podnikatelské informace, obchodní management a podnikové poradenství, obchodní nebo podnikatelský průzkum, předvádění zboží, průzkum trhu, reklama on line v počítačové síti, vyhledávání dat v počítačových souborech pro třetí osoby, pronájem reklamní doby v komunikačních médiích, řízení obchodních nebo průmyslových podniků (poskytování pomoci při -), informace (obchodní nebo podnikatelské), propagační činnost, reklama, reklamní plochy (pronájem -), reklamní tabule, reklamní materiály (pronájem -), reklamní agentury, inzerce poštou; (37) pronájem stavebních strojů a zařízení, opravy automobilů, údržba vozidel, zednické služby, stavebnictví, stavitelství, utěšňování (tmelení) budov (služby -), demolice budov, čištění budov (fasád, vnějších povrchů a ploch), dozor nad stavbami, stavební informace, izolování staveb, montáže lešení, opravy (informace o -), kancelářské stroje a zařízení (montáž, údržba a opravy -), odrušování elektrických přístrojů, počítačové vybavení (montáž, údržba a opravy -), stroje (montáž, údržba a opravy -), topná zařízení (montáž a opravy -), elektrické spotřebiče (instalování a opravy -), zámečnictví, zámky (opravy bezpečnostních -), instalatérství, elektroinstalatérství, plynoinstalatérství, opravy a montáž měřidel, montáž a opravy vyhrazených plynových zařízení, montáž, opravy a rekonstrukce vyhrazených tlakových zařízení, montáž a opravy výrobků a zařízení spotřební elektroniky, kotle (čištění a opravy -); (39) elektrina (rozvod -), energie (rozvod -), doprava ropovodem, dovoz, doprava, doprava (automobilová -), doprava (letecká -), doprava (lodní -), doprava (lodní trajektová -), doprava (řiční -), doprava (železniční -), doprava nákladní (kamionová -), rezervace (cestování -), organizování cest, dodávka zboží poštou, doručovací služby, kurýrní služby, doručování zboží, skladování elektronicky uložených dat nebo dokumentů, služby v dopravě a přepravě, skladování, uskladňování; (40) výroba energie, spalování odpadu, odpad (zpracování -), kotle (výroba -), kotlářství, kovářství, kovové materiály (pokovování -), klíče (zhotovování kopií -), letování, likvidace odpadu, pájení, pokovování, řezání pilou, tiskárny, úprava a zpracování kovů, vzduch (čištění); (42) architektonické poradenství, architektura, autorská práva (správa -), biologický výzkum, design průmyslový, duševní vlastnictví (konzultační služby v oblasti -), duševní vlastnictví (ochrana -), fyzikální (výzkum), geodézie, geologické expertizy, geologický průzkum,

grafický design, expertizy, inženýrské práce (expertizy), chemické analýzy, chemický výzkum, kalibrování (měření), navrhování (průmyslový design -), navrhování obalů, obalový design, právnícké (komerční služby), zkoušky materiálu, projekce (stavební), projektování, projektová činnost, studie technických projektů, poradenství o ochraně životního prostředí, technický průzkum, vývoj a výzkum nových výrobků, zeměměřičství, aktualizace počítačových programů, hosting webových stránek, počítačové programy (instalace -), počítačové programy (kopírování -), obnova počítačových dat (regenerace), pronájem počítačů, počítačové programování, počítačové systémové analýzy, tvorba počítačových systémů, tvorba software (počítačových programů), poradenství v oblasti počítačového hardware, údržba počítačových programů, pronájem počítačového software, přenos dat nebo dokumentů z fyzických nosičů na elektronické nosiče, převod (konverze) dat a počítačových programů (ne fyzický), tvorba a správa webových stránek (pro třetí osoby), umístování webových stránek, projekce (stavební), projektová činnost, studie technických projektů, projektování, umělecký design, výzkum v oboru strojírenství; (44) chov zvířat, architektura zahradní (služby v oblasti -), ničení plevelu, hnojiva a jiné chemikálie pro zemědělství (letecké a povrchové rozmetávání -), ničení škůdců v zemědělství, péče o čistotu domácích zvířat, pronájem zemědělských nástrojů a zařízení, rostlinné školky, trávníky (údržba -), úprava (česání) zvířat, útulky (domovy), veterinární pomoc, zahradnické služby, zahradnictví, myslivost, pěstování energetických plodin.

Třídy výrobků a služeb:

6, 7, 9, 11, 13, 35, 37, 39, 40, 42, 44

(210) O-346058

(111) **271648**

(220) 21.04.2004

(151) 26.04.2005

(540) **MIMINKO ČASOPIS PRO MAMINKY
S MIMINKY**

(592) Slovní

(730) **Žídková Romana**, Ohradní 421/22, Praha 4, Michle, 14000, CZ

(511) (41) vydávání textů.

Třídy výrobků a služeb:

41

(210) O-345680

(111) **271674**

(220) 30.04.2004

(151) 26.04.2005

(540)

(594) Kombinovaná

(591) Barevná

(730) **Město Chodov**, Komenského 1077, Chodov, 35735, CZ

(740) **ZEMAN** - podkrušnohorská patentová a známková kancelář, Mgr. Dita Fialová, patentový zástupce, Hradní 301/9, Loket, 35733

(511) (9) strojně čitelné nosiče informací včetně informací na nich (textových, grafických i zvukových), informace šířené elektronickou cestou, software, interaktivní a grafické programy, elektronická periodika, elektronické katalogy a jiné neperiodické produkty v elektronické podobě, filmy exponované, diapozitivy, jiný filmový materiál, přístroje časoměrné, kontrolní a signalizační, počítače a jejich příslušenství, periferní zařízení počítačů, telekomunikační zařízení včetně mobilních telefonů; (16) papír, výrobky z papíru, dekorativní předměty z papíru, reklamní a informační poutače z papíru a plastů v jiné třídě neobsažené, balicí papír, periodické a neperiodické tiskoviny, zejména knihy, časopisy, noviny, příručky, bedekry, katalogy, prospekty, letáky, plakáty a jiné informační tiskoviny, pohlednice, fotografie a jiná vyobrazení, mapy, atlasy a jiná kartografická díla,

vstupenky, jízdenky, místenky, šatní lístky, loterijní losy, tiskopisy, obálky, diáře, poznámkové bloky, zápisníky, kalendáře, dopisní papír, dopisní obálky, kancelářský papír všeho druhu, psací a kancelářské potřeby a obaly na ně, obaly na spisy, pouzdra na psací potřeby, držáky a stojánky na psací potřeby, stojánky na fotografie, různé stojánky na kancelářské potřeby, razítka a obaly a stojánky na ně, pořadače, rychlovaže a jiné kancelářské pomůcky a potřeby obsažené v této třídě, obaly z papíru a plastů obsažené v této třídě, výstupy počítačů na papírovém nosiči, výkresová dokumentace včetně architektonických studií, modely z papíru, jízdní řády, podložky na stůl a jiné podložky papírové, samolepky, vlajky a praporky papírové, papírové ubrusy, ubrusky, banketní sukně, ručníky, sáčky a tašky z papíru a plastů v jiné třídě neobsažené; (21) výrobky ze skla, porcelánu a keramiky - užitné, ozdobné a figurální, umělecké předměty, nádoby z papíru a plastů včetně nádob na jedno použití; (24) tkaniny a textilní výrobky, jako například vlajky, prapory, praporky, vlaječky, interiérové textilie, záclony, jiné dekorativní tkaniny a textilní výrobky neobsažené v jiné třídě; (25) oděvy včetně sportovních, obuv včetně sportovní a plážové, pokrývky hlavy, oděvní doplňky zařazené v této třídě; (26) odznaky, spony do kravat, brože, kloboukové ozdoby (vše nikoliv z drahých kovů), čelenky, startovní čísla, nášivky, nažehlovací ozdoby; (35) reklamní a propagační činnost včetně reklamy mediální a velkoplošné, soustředování a poskytování informací komerčního charakteru, inzertní služby, organizování a pořádání výstav a přehlídek komerčního charakteru, předvádění zboží, komerční prezentace služeb, pronajímání reklamních ploch a jiných ploch pro komerční využití, fotokopírování, poskytování personálního poradenství, zprostředkování práce, vyhledávání dat v počítačových souborech (pro třetí osoby), překlad informací do počítačových databází, administrativní činnosti, sekretářské a asistenční služby, průzkumy trhu, průzkumy veřejného mínění, soustředování a poskytování informací pro podnikatelské a obchodní účely, administrativní správa bytového fondu; (38) služby informačního centra, zasílání informací, šíření informací elektronickou cestou, televizní vysílání; (39) služby v oblasti cestování a turismu, zprostředkování přepravy osob, zavazadel a nákladů, zajišťování jízdenek, místenek, letenek a lodních lístků, soustředování a poskytování informací z oblasti turismu, soustředování a poskytování informací o jízdních a letových rádech, provozování a zajišťování průvodcovských služeb, provozování garáží, parkovišť včetně halových a podzemních, odkladišť, deponií, stanovišť taxislužby, zastávek hromadné dopravy osob, zajišťování sběru a ukládání komunálního odpadu; (41) pořádání, organizování, zajišťování a zprostředkování společenských, kulturních, sportovních a jiných zábavních akcí, pořádání výstav a přehlídek nekomerčního charakteru, soustředování a poskytování informací o kultuře, sportu, zábavě a vzdělávání, zajišťování vstupenek na společenské, kulturní a sportovní akce, organizování a vedení kongresů, konferencí, symposií, seminářů, kolokvií, kurzů a školení, vzdělávací a lektorská činnost a její organizování, pořádání jiných akcí vzdělávacích, informace o akcích společenských, vzdělávacích, kulturních a sportovních, nakladatelská a vydavatelská činnost, vydávání knih, periodik, katalogů, prospektů a jiných reklamních, propagačních a informačních materiálů, výroba rozhlasových a televizních programů, výroba zvukových a audiovizuálních děl, provozování škol včetně uměleckých, provozování mateřských škol, provozování knihoven, provozování muzeí, překladatelské a tlumočnické služby, poradenství pro volbu povolání, provozování a pronájem sportovních, kulturních, společenských a vzdělávacích zařízení, pořádání loterií; (42) poradenství týkající se orientace v regionu (nikoliv ekonomické a podnikatelské), tvorba software včetně počítačové grafiky, soustředování a poskytování informací mistopisných, informací o historii, informací o počasí; (43) služby spojené s dočasným ubytováním a stravováním včetně provozování kempů a tábořišť, rezervace a zprostředkování dočasného ubytování a stravování, domovů důchodců a penzionů pro důchodce, provozování domovů mládeže; (44) provozování dětských jeslí, provozování zdravotnických zařízení, zajišťování a zprostředkování lékařských a ošetrovatelských služeb, lékařské poradenství, zajišťování provozu lékáren, poskytování první pomoci, psychologické služby, poskytování a zprostředkování lázeňských služeb, provozování lázeňských lesů, městských parků a ostatních veřejných prostor, zajišťování a zprostředkování jejich údržby a regenerace, zahradnické služby, provozování útulků pro zvířata; (45) služby hasičského sboru včetně všech služeb protipožární ochrany, zajišťování a provozování služeb spojených s bezpečností osob a majetku, monitorování bezpečnostních a poplašných zařízení, provozování pracovišť centralizované ochrany, pátrání po nezvěstných osobách.

Třídy výrobků a služeb:

9, 16, 21, 24, 25, 26, 35, 38, 39, 41, 42, 43, 44, 45

(210) O-346142

(111) **271713**
(220) 28.05.2004
(151) 26.04.2005
(540)

FAnn

(592) Slovní
(730) **FAnn Retail, a.s.**, Jandáskova 1957/24, Brno, Řečkovice, 62100, CZ
(740) Dobroslav Musil a partneři s.r.o., Zábřdovická 917/11b, Brno, Zábřdovice, 61500
(511) (3) parfumerie, vonné oleje, kosmetika, mýdla; (14) drahé kovy, kameny a výrobky z nich zhotovené, klenotnické zboží, bižuterie a hodinářské předměty; (16) papír, papírenské výrobky, tiskářenské výrobky, zejména noviny, časopisy, reklamní tiskoviny, obaly; (18) kůže, imitace kůže, výrobky z těchto materiálů, cestovní potřeby, které nejsou zahrnuty do jiných tříd; (25) oděvy, obuv, kloboučnické zboží; (35) propagační činnost, reklama, pomoc při řízení obchodní činnosti, marketing, průzkum trhu, nabízení výrobků pro třetí osoby za účelem umožnit spotřebiteli, aby si tyto výrobky mohl pohodlně prohlížet a nakupovat, komerční využití Internetu v oblastech komerčních internetových médií, internetový obchod; (36) služby finanční a poradenství v oblasti finančních služeb, služby peněžní a poradenství v oblasti peněžních služeb, služby nemovitostní, zejména pronájem a správa nemovitostí a poradenství v oblasti těchto služeb; (38) šíření elektronických časopisů a dalších materiálů prostřednictvím elektronické datové telekomunikační sítě, zejména Internetu; (39) doprava a skladování; (40) zpracování materiálů, tisk, krejčovství; (41) organizování výstav, módních přehlídek, DTP práce, pořádání školení, vydavatelská činnost; (42) tvorba elektronických novin a časopisů, tvorba a správa webových stránek; (44) kosmetické, regenerační a zkrášlovací služby, solária a poradenství v oblasti těchto služeb; (45) svatební agentury, půjčování oděvů.

Třídy výrobků a služeb:

3, 14, 16, 18, 25, 35, 36, 38, 39, 40, 41, 42, 44, 45

(210) O-346936

(111) **271714**
(220) 28.05.2004
(151) 26.04.2005
(540)

FAnn

(594) Kombinovaná
(730) **FAnn Retail, a.s.**, Jandáskova 1957/24, Brno, Řečkovice, 62100, CZ
(740) Dobroslav Musil a partneři s.r.o., Zábřdovická 917/11b, Brno, Zábřdovice, 61500
(511) (3) parfumerie, vonné oleje, kosmetika, mýdla; (14) drahé kovy, kameny a výrobky z nich zhotovené, klenotnické zboží, bižuterie a hodinářské předměty; (16) papír, papírenské výrobky, tiskářenské výrobky, zejména noviny, časopisy, reklamní tiskoviny, obaly; (18) kůže, imitace kůže, výrobky z těchto materiálů, cestovní potřeby, které nejsou zahrnuty do jiných tříd; (25) oděvy, obuv, kloboučnické zboží; (35) propagační činnost, reklama, pomoc při řízení obchodní činnosti, marketing, průzkum trhu, nabízení výrobků pro třetí osoby za účelem umožnit spotřebiteli, aby si tyto výrobky mohl pohodlně prohlížet a nakupovat, komerční využití Internetu v oblastech komerčních internetových médií, internetový obchod; (36) služby finanční a poradenství v oblasti finančních služeb, služby peněžní a poradenství v oblasti peněžních služeb, služby nemovitostní, zejména pronájem a správa nemovitostí a poradenství v oblasti těchto služeb; (38) šíření elektronických časopisů a dalších materiálů prostřednictvím elektronické datové telekomunikační sítě, zejména Internetu; (39) doprava a skladování; (40) zpracování materiálů, tisk, krejčovství; (41) organizování výstav, módních přehlídek, DTP práce, pořádání školení, vydavatelská činnost; (42) tvorba elektronických novin a časopisů, tvorba a správa webových stránek; (44) kosmetické, regenerační a zkrášlovací služby, solária a poradenství v oblasti těchto služeb; (45) svatební agentury,

půjčování oděvů.

Třídy výrobků a služeb:

3, 14, 16, 18, 25, 35, 36, 38, 39, 40, 41, 42, 44, 45

(210) O-346937

(111) **272078**

(220) 25.08.2004

(151) 26.04.2005

(540)



(594) Kombinovaná

(591) Barevná

(730) **STAV-INVEST střešní systémy s.r.o.**, Polaneckého 931/12, Praha 9 - Kbely, 19703, CZ

(740) Ing. Michal Jupa, Na Baních 1385, Praha 5 - Zbraslav, 15600

(511) (6) okapové roury, okapní žlaby na střechy kovové, plech a plechové zboží (plech ocelový, pocínovaný, zinkový, železný, měděný, rýhovaný, zrnitý, vlnitý, perforovaný, tažený, kosočtverečný), okna, dveře a zárubně kovové, střešní krytiny kovové; (17) izolace, izolace proti chladu, izolace tepelné, lepenka azbestová, izolace vláknité, izolační desky, izolační nátěry, izolační pásy, izolační plst, izolační tepelný materiál, izolační sloučeniny proti vlhkosti, izolační tkaniny ze skleněné vlny, fólie kovové izolační; (19) stavební materiály nekovové všeho druhu, stavení konstrukce nekovové, neohebné trubky nekovové pro stavebnictví, potrubí nekovové, střešní krytiny nekovové, nátěrové hmoty pro stavebnictví, papír pro stavebnictví, sklo stavební, stavební hmoty nekovové, šindele, dřevo polozpracované a stavební, trámy, prkna, překližky, lamino, nekovové desky, fošny, dřevěné obložení, dřevěné dláždění, dřevěné dýhy, plovoucí podlahy dřevěné a laminátové, parkety, parketové podlahy, podlahové dřevěné konstrukce, dlažba, obklady, ploty nekovové, okna včetně plastových, eurookna, střešní okna, dveře, zárubně a prahy nekovové, dřevěná schodiště, asfalt, beton, cement, cihly, dehet, kámen stavební, lepenka, malta, mramor, omítkové směsi, plst pro stavební účely, sádra, šterk, tvárnice, žáruvzdorné materiály, okapové systémy plastové; (35) zprostředkovatelská činnost v oblasti obchodu, velkoobchod, maloobchod, export-import, marketing, propagace, reklama, inzerce všemi druhy médií, vše zejména v oblasti stavebnictví.

Třídy výrobků a služeb:

6, 17, 19, 35

(210) O-358722

(111) **272367**

(220) 12.10.2004

(151) 26.04.2005

(540)

SAFETRONIC

(592) Slovní

(730) **CONSTRUCT A&D, s.r.o.**, Františkov 220, Velké Meziříčí, 59401, CZ

(740) Rott, Růžička & Guttman a spol., Výskočilova 1566, Praha 4, Míchle, 14000

(511) (6) kovové výrobky, zejména mechanická zabezpečovací zařízení, kovové zámky s výjimkou elektrických, kovové zámky pro vozidla, zámky na řadicí páku převodovky vozidla, zámky na pedály a volant vozidla, západky zámek, kovové vložky, klíče, kovové bezpečnostní řetězy; (9) elektrické, elektronické a elektromechanické zabezpečovací systémy, zejména zabezpečovací zařízení proti krádeži, elektrické zámky, imobilizéry, lokátory, satelitní a mobilní komunikační zařízení k zabezpečení dopravních prostředků, radiotelefonní zařízení, mobilní radiotelefonní zařízení, servomotory, přístroje pro záznam, přenos a reprodukci zvuku nebo obrazu; (12) zabezpečovací zařízení proti zcizení vozidel, zabezpečovací poplašné zařízení do vozidel; (20) zámky pro vozidla nekovové; (37) zabudování a opravy zabezpečovací techniky, zejména zámek; (42) vývoj a výzkum v oblasti zabezpečovací techniky, zejména zámek.

Třídy výrobků a služeb:

6, 9, 12, 20, 37, 42

(210) O-360075

(111) **272880**

(220) 16.11.2004

(151) 25.05.2005

(540)



(594) Kombinovaná

(591) Barevná

(730) **TARGA Consulting, s.r.o.**, Cukrovarnická 491/22, Praha 6, Střešovice, 16200, CZ

(740) KOREJZOVA LEGAL v.o.s., JUDr. Petra Sauvage de Brantes, Korunní 810/104, Praha 10, Vinohrady, 10100

(511) (35) správa hotelů; (39) cestování (rezervace), cesty (organizování), organizování zájezdů, parkovací plochy (pronájem); (43) bufety, hotelové služby, hotely (rezervace), provoz hotelového ubytování, přechodné ubytování (rezervace), restaurace, restaurace (samoobslužné), rezervace hotelů, rezervace přechodného ubytování, samoobslužné restaurace, ubytovací služby (hotely, penziony), ubytování (pronajímání a přechodné).

Třídy výrobků a služeb:

35, 39, 43

(210) O-420506

(111) **272975**

(220) 15.11.2004

(151) 13.06.2005

(540)



(594) Kombinovaná

(591) Barevná

(730) **eOkno spol. s r.o.**, č. p. 245, Tasov, 67579, CZ

(511) (6) kovová okna, dveře, rámy, zárubně, panty, závory dveřní, dveřní a okenní kování, kliky, žaluzie a rolety kovové; (19) nekovová okna, okenice, dveře, rámy, zárubně, okenní skla, prahy, dřevěné podlahy, prkna (stavební dřevo), altány, dřevěné obložení, dláždění ze dřeva, opracované stavební dřevo, užitkové dřevo, dřevo jako polotovary, řezivo; (37) montáž, servis a opravy oken, dveří, žaluzií, rolet, práce sklenářské, truhlářské, zámečnické, montáž nábytku; stavební činnost, dozor nad stavbami, montáž kuchyňského zařízení; (42) výzkum a vývoj dřevěných oken, dveří a dřevěných konstrukčních dílů včetně vývoje výroby, tvorba, vývoj a údržba konstrukčně výrobního software a aplikací.

Třídy výrobků a služeb:

6, 19, 37, 42

(210) O-420492

(111) **273859**
(220) 24.09.2004
(151) 25.07.2005
(540)

VAPE

(592) Slovní
(730) **FUMAKILLA LIMITED**, No. 11. Kanda-Mikuracho, Chiyoda-ku, Tokyo, JP
(740) Havlík Švorčík a partneři, advokátní a patentová kancelář, JUDr. Michal Havlík, advokát, Hálkova 1406/2, Praha 2, Nové Město, 12000
(511) (9) elektrická zařízení na ničení hmyzu pomocí odpařování insekticidů; (11) elektrické odpařovače a ventilátory pro rozptylování insekticidů.
Třídy výrobků a služeb:
9, 11
(210) O-359684

(210) O-422626

(111) **274595**
(220) 06.12.2004
(151) 25.08.2005
(540)



(111) **273860**
(220) 24.09.2004
(151) 25.07.2005
(540)

FUMAKILLA

(592) Slovní
(730) **FUMAKILLA LIMITED**, No. 11. Kanda-Mikuracho, Chiyoda-ku, Tokyo, JP
(740) Havlík Švorčík a partneři, advokátní a patentová kancelář, JUDr. Michal Havlík, advokát, Hálkova 1406/2, Praha 2, Nové Město, 12000
(511) (9) elektrická zařízení na ničení hmyzu pomocí odpařování insekticidů; (11) elektrické odpařovače a ventilátory pro rozptylování insekticidů.
Třídy výrobků a služeb:
9, 11
(210) O-359685

(594) Kombinovaná
(591) Barevná
(730) **Dvořák Radim**, Nevanova 1036/18, Praha 6, Řepy, 16300, CZ
(740) DANĚK & PARTNERS Advokátní a patentová kancelář, Ing. Vilém Daněk Ph.D. LL.M., patentový zástupce, Vinohradská 403/17, Praha 2, Vinohrady, 12000

(511) (9) informace a záznamy na nosičích zařazených ve třídě 9, elektronická data a databáze, informační produkty v elektronických, datových, informačních a telekomunikačních sítích všeho druhu, software a hardware, periodika a knihy v elektronické podobě, databázové produkty zařazené ve tř. 9, nosiče dat či záznamů včetně audiokazet nahrané i nenahrané, elektronické, datové nebo informační sítě, multimediální aplikace na nosičích zařazených ve tř. 9 nebo v sítích, interaktivní a grafické programy, software, zejména pro systémy pro přenos dat, dešifrovací soustavy, platební karty nebo magnetické a čipové karty pro použití v bankovníctví, pojišťovnictví, v oblasti služeb a v obchodním styku, mezinárodní platební karty, elektronické peněženky, čipy, multimediální nebo informační katalogy, audiovizuální programy a díla, exponované filmy, hudební díla na nosičích, CD disky, programové vybavení pro počítače, software, hardware výpočetní, komunikační nebo informační techniky, elektronické databáze a databázové produkty, informace a záznamy na nosiči s výjimkou nosičů papírových ze třídy 16, informace a data na nosičích nebo i v elektronických, datových, informačních, počítačových a komunikačních sítích, související software a hardware, elektronické, datové nebo informační nebo komunikační nebo výpočetní sítě včetně jednotlivých součástí a náhradních dílů obsažených ve třídě 9, multimediální aplikace, počítačové hry, hlavolamy elektrické nebo elektronické - v rámci této třídy; (38) telekomunikace, komunikace pomocí terminálů nebo počítačů, počítačový přenos pošty a obrazu, komunikace a transakce v síti, tisková agentura, dálkový přenos obrazu a video obrazu, provozování datové sítě, provozování veřejné mobilní radiotelefonní sítě, poradenství v oblasti telekomunikační techniky, zprostředkovatelská činnost v oblasti telekomunikací, výměna, získávání a šíření informací a zpráv prostřednictvím telekomunikační sítě nebo datové sítě nebo sítě výpočetní, informační, komunikační nebo elektronické techniky nebo satelitů nebo kabelu, šíření tiskovin a knih prostřednictvím počítačové, datové, elektronické, telekomunikační nebo informační sítě, informační a telekomunikační služby na Internetu, uvedené v této třídě, včetně provozování elektronických nástěnek, diskusních skupin a fór a poskytování přístupu k on-line informačním službám a databázím, služby hlasové schránky, telekomunikační služby, včetně přímého propojení lokální zákaznické pevné sítě se sítí mobilních telefonů, služby krátkých textových zpráv, teletext a služby s ním spojené, poskytování informací (informační kancelář), komunikace spočívající ve výměně, šíření, získávání a poskytování informací a zpráv prostřednictvím telekomunikačních sítí, provozování informačních a komunikačních sítí, provozování internetového vyhledávače, pronájem telekomunikačních zařízení a přístrojů včetně telefonů, služby zasílání zpráv, přenos dat a informací, služby přístupu a připojení k datovým a informačním sítím a Internetu, poskytování nebo vyvolávání informací z počítačové databáze - v rámci této třídy, komunikační služby prostřednictvím Internetu, vnějších sítí a vnitřních sítí a dalších elektronických prostředků, telekomunikační technologie (Voice over IP, bezdrátové technologie); (42) konzultační, asistenční, analytické, designérské, vyhodnocovací a programovací služby týkající se počítačového software, firmware, hardware a informačních technologií, konzultace týkající se hodnocení, výběru a zavádění počítačového software, firmware, hardware, informačních technologií a

(111) **274328**
(220) 24.01.2005
(151) 25.07.2005
(540)

LAURA

(592) Slovní
(730) **Škoda Auto a.s.**, tř. Václava Klementa 869, Mladá Boleslav, Mladá Boleslav II, 29301, CZ
(511) (12) osobní vozidla a jejich části, vše ve tř. 12.
Třídy výrobků a služeb:
12
(210) O-422622

(111) **274330**
(220) 24.01.2005
(151) 25.07.2005
(540)

SAGITTA

(592) Slovní
(730) **Škoda Auto a.s.**, tř. Václava Klementa 869, Mladá Boleslav, Mladá Boleslav II, 29301, CZ
(511) (12) osobní vozidla a jejich části, vše ve tř. 12.
Třídy výrobků a služeb:
12
(210) O-422624

(111) **274332**
(220) 24.01.2005
(151) 25.07.2005
(540)

POPULAR

(592) Slovní
(730) **Škoda Auto a.s.**, tř. Václava Klementa 869, Mladá Boleslav, Mladá Boleslav II, 29301, CZ
(511) (12) osobní vozidla a jejich části, vše ve tř. 12.
Třídy výrobků a služeb:
12

systému zpracování dat, právních záležitostí, informačních technologií a duševního vlastnictví, a to i prostřednictvím telekomunikačních sítí, dodávkou on-line, Internetem a sítí Word Wilde Web, webhosting, webdesign, výzkumné služby, kódování a dekódování zabezpečovacích systémů (tvorba software), poradenská činnost v oblasti aplikace výpočetní techniky, v oblasti informatiky, vytváření virtuálních/počítačových 3 D animací a modelů, informačních technologií, navrhování a realizace automatizovaných systémů řízení, programátorská činnost, projekce počítačových sítí, poskytování práva užití software a pronájem software, instalace, opravy, údržba a servis software, vytváření interaktivních aplikací umožňující předávání a tvorbu grafické podoby prostřednictvím sítě Internet, programování, software - návrhy, převod a konverze počítačových programů a údajů (kromě fyzické konverze), převod a konverze údajů a dokumentů z fyzických médií na elektronická média, tvorba a údržba počítačových stránek WEB pro zákazníky, hostování na počítačových stránkách WEB, instalace počítačových programů, návrh počítačových systémů, programování internetových databázových systémů a internetových aplikací, konstrukce WWW prezentací a řešení WWW serverů, aktualizace a údržba počítačových programů, pronájem času dat a údajů na přístup do počítačových databází, zhotovování kopií počítačových programů, technické studie v oblasti počítačů a programového vybavení, výzkum, vývoj a tvorba systémů pro elektronické obchodování, včetně příslušného software a hardware, poskytování know-how pro oblast elektronického obchodování a informačních technologií, programování multimediálních aplikací, vytváření interaktivních a grafických programů, počítačové animace a vizualizace, grafický design, zavádění, aktualizace, návrhy, strukturování a programování či jiné vytváření databází, jiných datových systémů a aplikací pro jejich zpracování, včetně jejich poskytování přístupu k nim a jejich instalace, zavádění, aktualizace a údržby, návrhy, strukturování a programování či jiné vytváření internetových či intranetových počítačových stránek a nástěnek (webpages a websites) a internetových či intranetových aplikací, hostování (poskytování volného prostoru) pro internetové či intranetové informace, stránky a nástěnky (webpages a websites), hostování (poskytování volného prostoru) pro internetové či intranetové aplikace, převod (konverze) počítačových programů, dat či jiných údajů v elektronické podobě z různých formátů do jiných formátů, převod (konverze) dokumentů, dat či jiných údajů z fyzických médií na elektronická média, zálohování dat a informací elektronickými a počítačovými prostředky a prostřednictvím elektronické pošty, poradenství v oblasti výpočetní a informační techniky.

Třídy výrobků a služeb:
9, 38, 42

(210) O-421118

(111) **276228**
(220) 24.03.2005
(151) 26.10.2005
(540)



(594) Kombinovaná
(591) Barevná
(730) **Soptík - 1 spol. s r. o.**, Na Schodech 1544/5, Ústí nad Labem, Ústí nad Labem-centrum, 40001, CZ
(511) (9) hasiči přístroje; (17) požární hadice.
Třídy výrobků a služeb:
9, 17
(210) O-424542

(111) **276733**
(220) 16.03.2005
(151) 28.11.2005
(540)

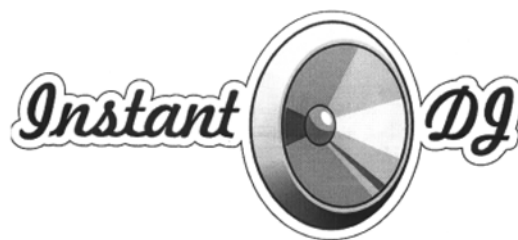

(594) Kombinovaná
(730) **Instant Media s.r.o.**, Na Šafrance 1807/32, Praha 10, Vinohrady, 10100, CZ
(511) (9) přístroje pro záznam, převod, reprodukci zvuku nebo obrazu, magnetické nosiče zvukových záznamů, automatické distributory a mechanismy pro přístroje na mince, zapisovací pokladny, počítací stroje, přístroje pro zpracování informací, počítače, počítačový hardware, počítačový software; (35) propagační činnost, reklama, pomoc při řízení obchodní činnosti; (38) spoje, komunikace, výměna zpráv, šíření, výměna nebo získávání zpráv a informací, šíření elektronických časopisů, informací, elektronických periodik, audio-vizuálních děl, prostřednictvím informační nebo datové nebo elektronické nebo komunikační nebo telekomunikační nebo počítačové sítě, zejména internetu, pomocí satelitů; (41) zábavní činnost, pronájem audiovizuálních děl, karaoke, rozhlasová zábava, rozhlasové a televizní programy, pronájem zvukových a nahrávacích zařízení.
Třídy výrobků a služeb:
9, 35, 38, 41
(210) O-424301

(111) **277136**
(220) 07.05.2004
(151) 14.12.2005
(540)

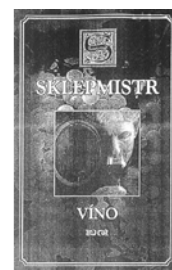

(594) Kombinovaná
(730) **Soare sekt a.s.**, Vídeňská 101/119, Brno, Dolní Heršpice, 61900, CZ
(740) Mgr. Jan Andrášek, advokát, Kopečná 241/20, Brno, Staré Brno, 60200
(511) (33) alkoholické nápoje (s výjimkou pív), sekty.
Třídy výrobků a služeb:
33
(210) O-346333

(111) **277346**
(220) 15.03.2005
(151) 22.12.2005
(540)

MIKRONEX

(592) Slovní
(730) **MIKRONEX s. r. o.**, Na úlehlí 1286/16, Praha 4, Michle, 14100, CZ
(511) (7) výrobní stroje, zejména obráběcí a tvářecí stroje a jejich části a nástroje, strojní součásti a mechanismy všeho druhu, příslušenství k uvedeným strojům; (35) zprostředkovatelská činnost v oblasti obchodu, zprostředkovatelská činnost v oblasti prodeje obráběcích strojů; (42) služby inženýrské, konstrukční, konzultační a poradenské v oblasti automatizace a mechanizace technologických procesů ve strojírenství, tvorba a vývoj software, technické poradenství - v rámci této třídy, projekční a konzultační

služby v oblasti výroby - v rámci této třídy, vývoj obráběcích strojů a technologií.

Třídy výrobků a služeb:
7, 35, 42

(210) O-424231

(111) **279135**
(220) 14.01.2005
(151) 13.03.2006
(540)

Aqua Pro

(592) Slovní
(730) **NEWAG, spol. s r.o.**, Vestecská 104, Zlatníky-Hodkovice, Hodkovice, 25241, CZ
(740) Macek and Partners, Mgr. Jiří Macek, Sázavská 751/16, Praha 2, Vinohrady, 12000
(511) (1) chemické výrobky pro průmyslové a vědecké účely, pro fotografii, zahradnictví, lesnictví, zemědělství (s výjimkou detergentů pro půdu), umělé pryskyřice, plastické hmoty v surovém stavu, v prášku, pastách, v tekutém stavu, půdní hnojiva přírodní a umělá, prostředky hasební, pro kalení, pro svařování, pro konzervaci potravin, třísloviny, průmyslová pojidla, prostředky k čištění sporáků, rtuť, antimon, alkalické a alkalickozemité kovy, bauxit, čistící chemické preparáty zahrnuté v této třídě; (3) přípravky prací a bělicí, čistící, lešticí, odmašťovací, mýdlo, výrobky kosmetické, voňavkářské včetně éterických olejů, vodičky na vlasy, zubní pasty a prášky, barvy na vlasy; (7) stroje a obráběcí stroje zahrnuté do tř. 7 (s výjimkou strojů pro výrobu papíru a jejich částí), motory (s výjimkou motorů pro pozemní vozidla), části motorů (všeho druhu), čistící elektrické stroje a přístroje, soukolí a hnací řemeny (s výjimkou pro pozemní vozidla), zemědělské nástroje, kromě nástrojů poháněných ručně, lihně pro vejce, maznice, kuchyňské elektromechanické přístroje pro domácnost (drtiče, mixery, mlýnky), strojní řezné nástroje, pračky na prádlo, myčky nádobí, vysavače, včetně centrálních vysavačů, elektrické přístroje, nástroje a speciální systémy (sestavy) k mokrému čištění pomocí centrálních vysavačů, dopravníky pásové a pneumatické, svařovací přístroje; (8) nářadí a nástroje s ručním pohonem, nožičské výrobky, včetně nožičských výrobků z drahých kovů, břitvy, elektrické holicí strojky, jídelní přístroje, zbraně sečné a bodné, elektrické strojky na stříhání vlasů a srsti; (9) přístroje a nástroje vědecké, námořní, geodetické, fotografické, filmové, optické, přístroje pro vedení, přepínání, přeměnu, akumulaci, regulaci nebo řízení elektrického proudu, přístroje pro vážení, měření, signalizaci, kontrolu (inspekci), záchranu a přístroje pro vyučování, pouzdra na nástroje a přístroje spadající do tř. 9, přístroje pro záznam, převod, reprodukci zvuku nebo obrazu, automaty uváděné v činnost vhozením mince nebo známky, hasicí přístroje, ruční elektrické svářečky, elektrické žehličky, elektrické zapalovače v automobilech; (19) stavební materiál, včetně polozpracovaného řeziva (trámy, prkna, dřevěné panely), překližka, skleněné cihly, dlaždice, přírodní a umělý kámen, cement, vápno, malta, sádra, šterk, kameninové a cementové roury, stavební materiál pro stavbu cest, asfalt, směla, přenosné konstrukce nekovové, nekovové pomníky; (21) náčiní a nádoby pro domácnost nebo kuchyň z obecných kovů, dřeva, kameniny, porcelánu, skla a umělých hmot, malé přístroje na mletí, sekání a lisování s ručním pohonem, hřebeny a mycí houby, kartáče, kartáčnický materiál, pomůcky k čištění (drátky na čištění parket, drátěnky), utěrky na úklid a na čištění, sklo surové nebo opracované s výjimkou stavebního.

Třídy výrobků a služeb:
1, 3, 7, 8, 9, 19, 21

(210) O-422420

(111) **280919**
(220) 07.05.2004
(151) 24.05.2006
(540)



(594) Kombinovaná
(730) **Soare sekt a.s.**, Videňská 101/119, Brno, Dolní Heršpice, 61900, CZ
(740) Mgr. Jan Andrášek, advokát, Kopečná 241/20, Brno, Staré Brno, 60200
(511) (16) tiskoviny, reklamní, propagační a informační materiály spadající do této třídy, etikety, obaly papírové a z plastů jinde neuvedené obaly a tašky z papíru a plastů; (32) piva, minerální vody, šumivé nápoje nealkoholické, nápoje a šťávy ovocné, sirupy a jiné přípravky k zhotovení nápojů; (33) alkoholické nápoje (s výjimkou pív), sekty; (41) výchova, vzdělávání, zábava, sportovní a kulturní aktivity.

Třídy výrobků a služeb:

16, 32, 33, 41

(210) O-346332

(111) **306550**
(220) 30.04.2004
(151) 15.07.2009
(540)

BOPPY

(592) Slovní
(730) **The Boppy Company, LLC**, 350 Indiana Street, Suite 800, Golden, 80401, CO, US
(740) ZIVKO MIJATOVIC & PARTNERS s.r.o., Jugoslávských partyzánů 639/26, Praha 6, Bubeneč, 16000
(511) (28) tělocvičny pro pohybové aktivity a hrací koutky pro kojence a děti, hračky pro kojence a děti s výjimkou medvídků, pojízdné hračky.

Třídy výrobků a služeb:

28

(210) O-465004

(111) **318134**
(220) 06.05.2004
(151) 18.05.2011
(540)



(594) Kombinovaná
(730) **INDECO CZ s.r.o.**, Oderská 333/5, Praha 9, Čakovice, 19600, CZ
(740) DANĚK & PARTNERS Advokátní a patentová kancelář, Ing. Dr. Vilém Daněk Ph.D., LL.M., patentový zástupce, Vinohradská 17, Praha 2, 12000
(511) (11) zařízení osvětlovací, topná, krby, zařízení pro vaření, chlazení, sušení, větrání, zařízení klimatizační, pro čištění a úpravu vzduchu, pro rozvod vody, pro čištění a úpravu vody, zařízení sanitární, výměníky tepla; (17) polotovary z plastických hmot ve tvaru fólií, desek, tyčí a podobně, pěnové materiály na bázi gumy a plastických hmot, těsnicí hmoty a tmely, tepelné, elektrické a zvukové ucpávky a izolace, izolační nátěry, osinek, slída a výrobky z osinku a slídy, hadice s výjimkou kovových; (19) stavební materiál včetně polozpracovaného řeziva, trámy, prkna, dřevěné panely, překližka, kompozitní stavební materiály na bázi dřeva a jiných materiálů,

cihly, skleněné cihly, tvárnice, dlaždice, obkladačky, překlady, dehtová krycí lepenka, podlahové krytiny stavebního charakteru, přírodní a umělé kámen, cement, vápno, pojiva pro stavební účely, malta, sádra, šterk, kameninové a cementové roury, stavební materiál pro stavbu cest, asfalt, smola, živec, přenosné domy, kamenné pomníky, krby, stavební materiál pro stavbu a vybavení interiérů budov; (20) nábytek včetně kovového a kempinkového nábytku, broušená skla a zrcadla, rámy, výrobky ze dřeva, korku, rákosu, třtiny, vrbového proutí, rohoviny, kosti, slonoviny, kostic, želvoviny, jantaru, perleti, mořské pěny, buničiny, pokud nejsou zařazeny v jiných třídách, výrobky z plastických hmot, pokud nejsou zařazeny v jiných třídách, ložní potřeby, matrace, zíněnky, podhlavníky a podobně; (21) drobné nářadí a přenosné nádoby pro domácnost a kuchyni z obecných kovů, dřeva, kameniny, porcelánu, skla a umělých hmot, mycí houby a jiné toaletní náčiní zařazené ve tř. 21, skleněné, kameninové a porcelánové zboží okrasného charakteru, malé ruční kuchyňské přístroje bez elektrického pohonu; (27) koberce, rohožky, rohože, linoleum a jiné obklady podlah, tapety na stěny; (35) zprostředkování v oblasti obchodu, obchodní administrativa, obchodní poradenství, propagace a reklama v oblasti nábytku a bytových interiérů; (37) stavebnictví, úprava interiérů, montáž, údržba a opravy nábytku; (40) truhlářství - výroba zakázkového nábytku; (42) expertizy a znalecké posudky ve stavebnictví, stavebně technické a statické průzkumy, odborné služby v oblasti statiky staveb, odborné služby v oblasti statiky ocelových a dřevěných konstrukcí pozemních a inženýrských staveb, návrhy sanací a rekonstrukcí budov včetně historických, výpočty zatížitelnosti ve stavebnictví.

Třídy výrobků a služeb:

11, 17, 19, 20, 21, 27, 35, 37, 40, 42

(210) O-346308

(111) **339337**
(220) 20.12.2013
(151) 16.07.2014
(540)

ZONEWAY

(594) Kombinovaná
(591) Barevná
(730) **Turek Václav Bc.**, č. p. 107, Dolní Lukavice, 33444, CZ
(740) Mgr. Jan Zahradníček, advokát, Nekázanka 880/11, Praha 1, Nové Město, 11000
(511) (9) přístroje pro zpracování dat, detektory, filmové kamery, fotoaparáty, zabezpečovací zařízení proti krádeži, videorekordéry, monitorovací přístroje elektrické, monitory, periferie počítačové, periferní zařízení počítačů, počítačový software, poplašná zařízení, poplašná zařízení zvuková, sledovací přístroje, videokamery, videorekordéry, videotelefony, zabezpečovací zařízení proti krádeži elektrická, přístroje pro nahrávání zvuku.

Třídy výrobků a služeb:

9

(210) O-510208

(111) **340304**
(220) 30.04.2014
(151) 03.09.2014
(540)

TTC

(592) Slovní
(730) **KOVOSVIT MAS Machine Tools, a.s.**, náměstí Tomáše Bati 419, Sezimovo Ústí, 39102, CZ
(740) artpatent, advokátní kancelář s.r.o., Dukelských hrdinů 976/12, Praha 7, Holešovice, 17000
(511) (7) dokončovací obráběcí stroje, frézky (stroje), kovoobráběcí stroje, obráběcí stroje, obrábění (zařízení na -), soustruhy; (37) stroje (montáž, údržba a opravy); (42) strojírenství (výzkum v oboru).

Třídy výrobků a služeb:

7, 37, 42
(210) O-513285

(111) **340305**
(220) 30.04.2014
(151) 03.09.2014
(540)

DMS

(592) Slovní
(730) **KOVOSVIT MAS Machine Tools, a.s.**, náměstí Tomáše Bati 419, Sezimovo Ústí, 39102, CZ
(740) artpatent, advokátní kancelář s.r.o., Dukelských hrdinů 976/12, Praha 7, Holešovice, 17000
(511) (7) dokončovací obráběcí stroje, frézky (stroje), kovoobráběcí stroje, obráběcí stroje, obrábění (zařízení na -), soustruhy; (37) stroje (montáž, údržba a opravy); (42) strojírenství (výzkum v oboru).

Třídy výrobků a služeb:

7, 37, 42

(210) O-513286

(111) **340306**
(220) 30.04.2014
(151) 03.09.2014
(540)

GDA

(592) Slovní
(730) **KOVOSVIT MAS Machine Tools, a.s.**, náměstí Tomáše Bati 419, Sezimovo Ústí, 39102, CZ
(740) artpatent, advokátní kancelář s.r.o., Dukelských hrdinů 976/12, Praha 7, Holešovice, 17000
(511) (7) dokončovací obráběcí stroje, frézky (stroje), kovoobráběcí stroje, obráběcí stroje, obrábění (zařízení na -), soustruhy; (37) stroje (montáž, údržba a opravy); (42) strojírenství (výzkum v oboru).

Třídy výrobků a služeb:

7, 37, 42

(210) O-513287

(111) **340307**
(220) 30.04.2014
(151) 03.09.2014
(540)

CIB

(592) Slovní
(730) **KOVOSVIT MAS Machine Tools, a.s.**, náměstí Tomáše Bati 419, Sezimovo Ústí, 39102, CZ
(740) artpatent, advokátní kancelář s.r.o., Dukelských hrdinů 976/12, Praha 7, Holešovice, 17000
(511) (7) dokončovací obráběcí stroje, frézky (stroje), kovoobráběcí stroje, obráběcí stroje, obrábění (zařízení na -), soustruhy; (37) stroje (montáž, údržba a opravy); (42) strojírenství (výzkum v oboru).

Třídy výrobků a služeb:

7, 37, 42

(210) O-513288

(111) **340458**
(220) 30.04.2014
(151) 10.09.2014
(540)

DDA

(592) Slovní
(730) **KOVOSVIT MAS Machine Tools, a.s.**, náměstí Tomáše Bati 419, Sezimovo Ústí, 39102, CZ
(740) artpatent, advokátní kancelář s.r.o., Dukelských hrdinů 976/12, Praha 7, Holešovice, 17000
(511) (7) dokončovací obráběcí stroje, frézky (stroje), kovoobráběcí stroje, obráběcí stroje, obrábění (zařízení na -), soustruhy; (37) stroje (montáž, údržba a opravy); (42) strojírenství (výzkum v oboru).

Třídy výrobků a služeb:

7, 37, 42

(210) O-513281

(111) **340459**
(220) 30.04.2014
(151) 10.09.2014
(540)

SGA

(592) Slovní
(730) **KOVOSVIT MAS Machine Tools, a.s.**, náměstí Tomáše Bati 419, Sezimovo Ústí, 39102, CZ
(740) artpatent, advokátní kancelář s.r.o., Dukelských hrdinů 976/12, Praha 7, Holešovice, 17000
(511) (7) dokončovací obráběcí stroje, frézky (stroje), kovoobráběcí stroje, obráběcí stroje, obrábění (zařízení na -), soustruhy; (37) stroje (montáž, údržba a opravy); (42) strojírenství (výzkum v oboru).
Třídy výrobků a služeb:
7, 37, 42
(210) O-513282

(111) **341007**
(220) 24.04.2014
(151) 01.10.2014
(540)

CETRASEPT

(592) Slovní
(730) **Dr. Müller Pharma s.r.o.**, U Mostku 182, Hradec Králové, Pouchov, 50341, CZ
(740) Mgr. Roman Fojtášek, advokát, Vinohradská 6, Praha 2, 12000
(511) (3) kosmetické přípravky, kosmetika, masti pro kosmetické účely, kosmetické přípravky do koupele, kosmetické přípravky ve formě tekutých disperzí, emulzí, gelů, případně fixotropních gelů pro intimní použití, čistící mléko pro toaletní účely, přípravky na holení, lak na vlasy, mycí přípravky pro intimní hygienu a deodoranční přípravky, mýdla, opalovací přípravky (kosmetika), opalovací přípravky (opalovací krémy), pleťová voda pro kosmetické účely, kosmetické přípravky pro pěstění pokožky, pomády pro kosmetické účely, šampóny, vlasové kondicionéry, toaletní přípravky, toaletní voda, ústní vody, nikoli pro lékařské účely, vlasové vody, voda pro holení, voňavkářské výrobky, zubní pasty, masti, krémy a gely pro kosmetické účely, vše v rámci této třídy; (5) absorpční tampóny, antibakteriální, dezinfekční přípravky a balzámy pro lékařské účely, nosní spreje a masti pro farmaceutické a lékařské účely, brusné prostředky (zubní), čípky, dezinfekční přípravky pro hygienické účely, dietetické látky upravené pro lékařské účely, dietetické nápoje upravené pro lékařské účely, přípravky pro mytí dobytka (veterinární), doplňky potravy minerální a doplňky výživové pro lékařské účely, přípravky pro péči o dutinu ústní pro lékařské účely, enzymatické přípravky pro lékařské účely, pro zvěrolékařské účely, farmaceutické přípravky, farmaceutické přípravky proti lupům, cukrovinky s léčivými přísadami, čaj astmatický, čaje léčivé, čaje odtučňovací pro lékařské účely, čichací soli, chemické antikoncepční přípravky, chemické přípravky pro farmaceutické, lékařské a zvěrolékařské účely, chemicko-farmaceutické přípravky, léčivé přípravky do koupele, léčivé koupelové soli, kúry pro farmaceutické účely, léčiva pro humánní medicínu, léčiva pro zvěrolékařské účely, léčivé cukrovinky a pastilky, lékařské přípravky pro podporu růstu vlasů, léky tekuté, lepidla pro umělé chrupy, linimenty (tekuté masti) pro léčebné účely, farmaceutické přípravky pro léčení lupů, masti na popáleniny od slunce, masti, krémy a gely pro farmaceutické a veterinární účely, léčivé přípravky proti pocení nohou, léčivé přípravky proti pocení, mycí přípravky pro lékařské účely, farmaceutické přípravky pro péči o pokožku, přípravky pro ošetření popálenin, chemické přípravky pro určení těhotenství, vitamínové přípravky, lubrikační přípravky ve formě tekutých disperzí, emulzí, gelů, případně fixotropních gelů, vaginální gely pro farmaceutické účely, vše pro léčebné účely, lubrikační přípravky ve formě tekutých disperzí, emulzí, gelů, případně fixotropních gelů pro intimní použití; (30) bonbóny, cukroví, mentolové cukroví, čaj, nápoje na bázi čaje, čokoláda, čokoládové nápoje, glukóza pro výživu, chuťové přísady, karamely, káva, komprimáty, med, oplatky, pastilky (cukrovinky), přírodní sladidla, suchary, sušenky, rajčatové šťávy, s výjimkou dresinků, tabletky (cukrovinky), trestí do potravin, nikoli pro lékařské účely, žvýkačky, ne pro lékařské účely; (32) prášky na přípravu šumivých nápojů, mošty, ovocný nektar nealkoholický, ovocné šťávy, příchutě na výrobu nápojů, sirupy na výrobu nápojů, sirupy pro limonády, pastilky na výrobu šumivých nápojů, tablety na přípravu šumivých nápojů, nealkoholické nápoje.
Třídy výrobků a služeb:
3, 5, 30, 32

(210) O-513116

(111) **341008**
(220) 24.04.2014
(151) 01.10.2014
(540)

NEUROSAL

(592) Slovní
(730) **Dr. Müller Pharma s.r.o.**, U Mostku 182, Hradec Králové, Pouchov, 50341, CZ
(740) Mgr. Roman Fojtášek, advokát, Vinohradská 6, Praha 2, 12000
(511) (3) kosmetické přípravky, kosmetika, masti pro kosmetické účely, kosmetické přípravky do koupele, kosmetické přípravky ve formě tekutých disperzí, emulzí, gelů, případně fixotropních gelů pro intimní použití, čistící mléko pro toaletní účely, přípravky na holení, lak na vlasy, mycí přípravky pro intimní hygienu a deodoranční přípravky, mýdla, opalovací přípravky (kosmetika), opalovací přípravky (opalovací krémy), pleťová voda pro kosmetické účely, kosmetické přípravky pro pěstění pokožky, pomády pro kosmetické účely, šampóny, vlasové kondicionéry, toaletní přípravky, toaletní voda, ústní vody, nikoli pro lékařské účely, vlasové vody, voda pro holení, voňavkářské výrobky, zubní pasty, masti, krémy a gely pro kosmetické účely, vše v rámci této třídy; (5) absorpční tampóny, antibakteriální, dezinfekční přípravky a balzámy pro lékařské účely, nosní spreje a masti pro farmaceutické a lékařské účely, brusné prostředky (zubní), čípky, dezinfekční přípravky pro hygienické účely, dietetické látky upravené pro lékařské účely, dietetické nápoje upravené pro lékařské účely, přípravky pro mytí dobytka (veterinární), doplňky potravy minerální a doplňky výživové pro lékařské účely, přípravky pro péči o dutinu ústní pro lékařské účely, enzymatické přípravky pro lékařské účely, pro zvěrolékařské účely, farmaceutické přípravky, farmaceutické přípravky proti lupům, cukrovinky s léčivými přísadami, čaj astmatický, čaje léčivé, čaje odtučňovací pro lékařské účely, čichací soli, chemické antikoncepční přípravky, chemické přípravky pro farmaceutické, lékařské a zvěrolékařské účely, chemicko-farmaceutické přípravky, léčivé přípravky do koupele, léčivé koupelové soli, kúry pro farmaceutické účely, léčiva pro humánní medicínu, léčiva pro zvěrolékařské účely, léčivé cukrovinky a pastilky, lékařské přípravky pro podporu růstu vlasů, léky tekuté, lepidla pro umělé chrupy, linimenty (tekuté masti) pro léčebné účely, farmaceutické přípravky pro léčení lupů, masti na popáleniny od slunce, masti, krémy a gely pro farmaceutické a veterinární účely, léčivé přípravky proti pocení nohou, léčivé přípravky proti pocení, mycí přípravky pro lékařské účely, farmaceutické přípravky pro péči o pokožku, přípravky pro ošetření popálenin, chemické přípravky pro určení těhotenství, vitamínové přípravky, lubrikační přípravky ve formě tekutých disperzí, emulzí, gelů, případně fixotropních gelů, vaginální gely pro farmaceutické účely, vše pro léčebné účely, lubrikační přípravky ve formě tekutých disperzí, emulzí, gelů, případně fixotropních gelů pro intimní použití; (30) bonbóny, cukroví, mentolové cukroví, čaj, nápoje na bázi čaje, čokoláda, čokoládové nápoje, glukóza pro výživu, chuťové přísady, karamely, káva, komprimáty, med, oplatky, pastilky (cukrovinky), přírodní sladidla, suchary, sušenky, rajčatové šťávy, s výjimkou dresinků, tabletky (cukrovinky), trestí do potravin, nikoli pro lékařské účely, žvýkačky, ne pro lékařské účely; (32) prášky na přípravu šumivých nápojů, mošty, ovocný nektar nealkoholický, ovocné šťávy, příchutě na výrobu nápojů, sirupy na výrobu nápojů, sirupy pro limonády, pastilky na výrobu šumivých nápojů, tablety na přípravu šumivých nápojů, nealkoholické nápoje.
Třídy výrobků a služeb:
3, 5, 30, 32

(210) O-513117

(111) **341009**
(220) 24.04.2014
(151) 01.10.2014
(540)

BRONCHIAL

(592) Slovní
(730) **Dr. Müller Pharma s.r.o.**, U Mostku 182, Hradec Králové, Pouchov, 50341, CZ
(740) Mgr. Roman Fojtášek, advokát, Vinohradská 6, Praha 2, 12000
(511) (3) kosmetické přípravky, kosmetika, masti pro kosmetické účely, kosmetické přípravky do koupele, kosmetické přípravky ve formě tekutých disperzí, emulzí, gelů, případně fixotropních gelů pro intimní použití, čistící mléko pro toaletní účely, přípravky na holení, lak na vlasy, mycí přípravky pro intimní hygienu a deodoranční přípravky, mýdla, opalovací přípravky

(kosmetika), opalovací přípravky (opalovací krémy), pleťová voda pro kosmetické účely, kosmetické přípravky pro péči o pokožku, pomády pro kosmetické účely, šampóny, vlasové kondicionéry, toaletní přípravky, toaletní voda, ústní vody, nikoli pro lékařské účely, vlasové vody, voda po holení, voňavkářské výrobky, zubní pasty, masti, krémy a gely pro kosmetické účely, vše v rámci této třídy; (5) absorpční tampóny, antibakteriální, dezinfekční přípravky a balzámy pro lékařské účely, nosní spreje a masti pro farmaceutické a lékařské účely, brusné prostředky (zubní), čípky, dezinfekční přípravky pro hygienické účely, dietetické látky upravené pro lékařské účely, dietetické nápoje upravené pro lékařské účely, přípravky pro mytí dobytka (veterináři), doplňky potravy minerální a doplňky výživové pro lékařské účely, přípravky pro péči o dutinu ústní pro lékařské účely, enzymatické přípravky pro lékařské účely, pro zvěrolékařské účely, farmaceutické přípravky, farmaceutické přípravky proti lupům, cukrovinky s léčivými přísadami, čaj astmatický, čaje léčivé, čaje odtučňovací pro lékařské účely, čichací soli, chemické antikoncepční přípravky, chemické přípravky pro farmaceutické, lékařské a zvěrolékařské účely, chemicko-farmaceutické přípravky, léčivé přípravky do koupele, léčivé koupelové soli, kúry pro farmaceutické účely, léčiva pro humánní medicínu, léčiva pro zvěrolékařské účely, léčivé cukrovinky a pastilky, lékařské přípravky pro podporu růstu vlasů, léky tekuté, lepidla pro umělé chrupy, linimenty (tekuté masti) pro léčebné účely, farmaceutické přípravky pro léčení lupů, masti na popáleniny od slunce, masti, krémy a gely pro farmaceutické a veterinární účely, léčivé přípravky proti pocení nohou, léčivé přípravky proti pocení, mycí přípravky pro lékařské účely, farmaceutické přípravky pro péči o pokožku, přípravky pro ošetření popálenin, chemické přípravky pro určení těhotenství, vitamínové přípravky, lubrikační přípravky ve formě tekutých disperzí, emulzí, gelů, případně fixotropních gelů, vaginální gely pro farmaceutické účely, vše pro léčebné účely, lubrikační přípravky ve formě tekutých disperzí, emulzí, gelů, případně fixotropních gelů pro intimní použití; (30) bonbóny, cukroví, mentolové cukroví, čaj, nápoje na bázi čaje, čokoláda, čokoládové nápoje, glukóza pro výživu, chuťové přísady, karamely, káva, komprimáty, med, oplatky, pastilky (cukrovinky), přírodní sladidla, suchary, sušenky, rajčatové šťávy, s výjimkou dresinků, tabletky (cukrovinky), tresti do potravin, nikoli pro lékařské účely, žvýkačky, ne pro lékařské účely; (32) prášky na přípravu šumivých nápojů, mošty, ovocný nektar nealkoholický, ovocné šťávy, příchutě na výrobu nápojů, sirupy na výrobu nápojů, sirupy pro limonády, pastilky na výrobu šumivých nápojů, tablety na přípravu šumivých nápojů, nealkoholické nápoje.

Třídy výrobků a služeb:

3, 5, 30, 32

(210) O-513118

(111) **341010**

(220) 24.04.2014

(151) 01.10.2014

(540)

VENOSAL

(592) Slovní

(730) **Dr. Müller Pharma s.r.o.**, U Mostku 182, Hradec Králové, Pouchov, 50341, CZ

(740) Mgr. Roman Fojtásek, advokát, Vinohradská 6, Praha 2, 12000

(511) (3) kosmetické přípravky, kosmetika, masti pro kosmetické účely, kosmetické přípravky do koupele, kosmetické přípravky ve formě tekutých disperzí, emulzí, gelů, případně fixotropních gelů pro intimní použití, čistící mléko pro toaletní účely, přípravky na holení, lak na vlasy, mycí přípravky pro intimní hygienu a deodorantiční přípravky, mýdla, opalovací přípravky (kosmetika), opalovací přípravky (opalovací krémy), pleťová voda pro kosmetické účely, kosmetické přípravky pro péči o pokožku, pomády pro kosmetické účely, šampóny, vlasové kondicionéry, toaletní přípravky, toaletní voda, ústní vody, nikoli pro lékařské účely, vlasové vody, voda po holení, voňavkářské výrobky, zubní pasty, masti, krémy a gely pro kosmetické účely, vše v rámci této třídy; (5) absorpční tampóny, antibakteriální, dezinfekční přípravky a balzámy pro lékařské účely, nosní spreje a masti pro farmaceutické a lékařské účely, brusné prostředky (zubní), čípky, dezinfekční přípravky pro hygienické účely, dietetické látky upravené pro lékařské účely, dietetické nápoje upravené pro lékařské účely, přípravky pro mytí dobytka (veterináři), doplňky potravy minerální a doplňky výživové pro lékařské účely, přípravky pro péči o dutinu ústní pro lékařské účely, enzymatické přípravky pro lékařské účely, pro zvěrolékařské účely, farmaceutické přípravky, farmaceutické přípravky proti lupům, cukrovinky s léčivými přísadami, čaj astmatický, čaje léčivé, čaje odtučňovací pro lékařské účely, čichací soli, chemické antikoncepční přípravky, chemické přípravky pro farmaceutické, lékařské a zvěrolékařské

účely, chemicko-farmaceutické přípravky, léčivé přípravky do koupele, léčivé koupelové soli, kúry pro farmaceutické účely, léčiva pro humánní medicínu, léčiva pro zvěrolékařské účely, léčivé cukrovinky a pastilky, lékařské přípravky pro podporu růstu vlasů, léky tekuté, lepidla pro umělé chrupy, linimenty (tekuté masti) pro léčebné účely, farmaceutické přípravky pro léčení lupů, masti na popáleniny od slunce, masti, krémy a gely pro farmaceutické a veterinární účely, léčivé přípravky proti pocení nohou, léčivé přípravky proti pocení, mycí přípravky pro lékařské účely, farmaceutické přípravky pro péči o pokožku, přípravky pro ošetření popálenin, chemické přípravky pro určení těhotenství, vitamínové přípravky, lubrikační přípravky ve formě tekutých disperzí, emulzí, gelů, případně fixotropních gelů, vaginální gely pro farmaceutické účely, vše pro léčebné účely, lubrikační přípravky ve formě tekutých disperzí, emulzí, gelů, případně fixotropních gelů pro intimní použití; (30) bonbóny, cukroví, mentolové cukroví, čaj, nápoje na bázi čaje, čokoláda, čokoládové nápoje, glukóza pro výživu, chuťové přísady, karamely, káva, komprimáty, med, oplatky, pastilky (cukrovinky), přírodní sladidla, suchary, sušenky, rajčatové šťávy, s výjimkou dresinků, tabletky (cukrovinky), tresti do potravin, nikoli pro lékařské účely, žvýkačky, ne pro lékařské účely; (32) prášky na přípravu šumivých nápojů, mošty, ovocný nektar nealkoholický, ovocné šťávy, příchutě na výrobu nápojů, sirupy na výrobu nápojů, sirupy pro limonády, pastilky na výrobu šumivých nápojů, tablety na přípravu šumivých nápojů, nealkoholické nápoje.

Třídy výrobků a služeb:

3, 5, 30, 32

(210) O-513119

(111) **341964**

(220) 16.06.2014

(151) 12.11.2014

(540)

Chmelinky

(592) Slovní

(730) **CARLA spol. s r.o.**, Krkonošská 2850, Dvůr Králové nad Labem, 54401, CZ

(740) artpatent, advokátní kancelář s.r.o., Dukelských hrdinů 976/12, Praha 7, Holešovice, 17000

(511) (29) mléčné výrobky; (30) bonbóny, cukrovinky, čokoláda, čokoládové nápoje, čokoládové nápoje s mlékem, kakao, kakaové nápoje s mlékem, tabletky (cukrovinky); (35) zprostředkovatelská činnost v oblasti obchodu s výrobky ve třídách 29 a 30, reklama, průzkum trhu.

Třídy výrobků a služeb:

29, 30, 35

(210) O-514324

(111) **342272**

(220) 24.04.2014

(151) 26.11.2014

(540)



(594) Kombinovaná

(591) Barevná

(730) **Souček Martin PhDr. Ing., Ph.D.**, Nezabudická, Řevnice, 25230, CZ

(511) (35) obchodní činnost, zprostředkovávání prodeje knih, pohlednic, plakátů, grafických listů a podobných tiskovin, propagační činnost, předvádění zboží; (41) nakladatelská a vydavatelská činnost, ediční a publikační činnost, divadelní činnost, koncertní činnost, nahrávání zvukových nosičů, audiovizuálních nosičů a dokumentárních filmů, podpora současného a etnického umění, podpora vydávání umělecké literatury, podpora domácích a zahraničních stipendistů v uměleckých oborech, organizace a pořádání kulturních pořadů, koncertů, výstav a vzdělávacích projektů, prezentace a zprostředkování v oblasti současného a etnického umění, prezentace a zprostředkování činnosti umělců, zastupování autorů uměleckých děl.

Třídy výrobků a služeb:

35, 41
(210) O-513121

(111) **342273**
(220) 24.04.2014
(151) 26.11.2014
(540)

Pro arte

(594) Kombinovaná
(591) Barevná
(730) **Souček Martin PhDr. Ing., Ph.D.**, Nezabudická, Řevnice, 25230, CZ
(511) (35) obchodní činnost, zprostředkovávání nákupu a prodeje výtvarných děl, monografií, katalogů, grafických listů a podobných tiskovin, propagační činnost v oblasti umění; (41) nakladatelská a vydavatelská činnost, ediční a publikační činnost, divadelní činnost, koncertní činnost, nahrávání zvukových nosičů, audiovizuálních nosičů a dokumentárních filmů, podpora současného a etnického umění, podpora vydávání umělecké literatury, podpora domácích a zahraničních stipendistů v uměleckých oborech, organizace a pořádání kulturních pořadů, koncertů, výstav a vzdělávacích projektů, prezentace a zprostředkování v oblasti současného a etnického umění, prezentace a zprostředkování činnosti umělců, zastupování autorů uměleckých děl, poradenská a expertní činnost v oblasti umění.

Třídy výrobků a služeb:
35, 41

(210) O-513122

(111) **342274**
(220) 24.04.2014
(151) 26.11.2014
(540)

Pro arte

(594) Kombinovaná
(730) **Souček Martin PhDr. Ing., Ph.D.**, Nezabudická, Řevnice, 25230, CZ
(511) (35) obchodní činnost, zprostředkovávání nákupu a prodeje výtvarných děl, monografií, katalogů, grafických listů a podobných tiskovin, propagační činnost v oblasti umění; (41) nakladatelská a vydavatelská činnost, ediční a publikační činnost, divadelní činnost, koncertní činnost, nahrávání zvukových nosičů, audiovizuálních nosičů a dokumentárních filmů, podpora současného a etnického umění, podpora vydávání umělecké literatury, podpora domácích a zahraničních stipendistů v uměleckých oborech, organizace a pořádání kulturních pořadů, koncertů, výstav a vzdělávacích projektů, prezentace a zprostředkování v oblasti současného a etnického umění, prezentace a zprostředkování činnosti umělců, zastupování autorů uměleckých děl, poradenská a expertní činnost v oblasti umění.

Třídy výrobků a služeb:
35, 41

(210) O-513123

(111) **342275**
(220) 24.04.2014
(151) 26.11.2014
(540)

CZECH
ART
BOOKS

(594) Kombinovaná
(730) **Souček Martin PhDr. Ing., Ph.D.**, Nezabudická, Řevnice, 25230, CZ
(511) (35) obchodní činnost, zprostředkovávání prodeje knih, pohlednic, plakátů, grafických listů a podobných tiskovin, propagační činnost, předvádění zboží; (41) nakladatelská a vydavatelská činnost, ediční a publikační činnost, divadelní činnost, koncertní činnost, nahrávání zvukových nosičů, audiovizuálních nosičů a dokumentárních filmů, podpora současného a etnického umění, podpora vydávání umělecké literatury, podpora domácích a zahraničních stipendistů v uměleckých oborech, organizace a pořádání kulturních pořadů, koncertů, výstav a vzdělávacích projektů, prezentace a zprostředkování v oblasti současného a etnického umění, prezentace a zprostředkování činnosti umělců, zastupování autorů uměleckých děl.

Třídy výrobků a služeb:
35, 41

(210) O-513124

(111) **342295**
(220) 28.05.2014
(151) 26.11.2014
(540)

BMKCO

(594) Kombinovaná
(591) Barevná
(730) **BMKco. s.r.o.**, Kvítkovická 1533, Napajedla, 76361, CZ
(740) **PŘÍKRYL & BURDOVÁ** – patentová a známková kancelář, Mgr. Alena Burdová, Holešovská 1389, Hulín, 76824
(511) (35) maloobchodní a velkoobchodní prodej a zprostředkování v oblasti nákupu a prodeje zboží včetně prodeje prostřednictvím Internetu s výrobky, a to s řetězy, řetězy článkovými, řetězy bezpečnostními, řetězy hákovými, řetězy válečkovými, řetězy protiskluzovými a protismykovými, řetězy plochými, řetězy kalibrovanými, flyerovými řetězy, hřebíky, šrouby, maticemi, podložkami ke šroubům, závlačkami, svorníky, kladkami, napínáky, sadami pro kola, kovovými stavebními materiály, zejména kotvami (statickými i dynamickými), hmoždinkami (fasádními, speciálními i obyčejnými), nůty, šrouby, sponkami, hadicovými sponkami, hřeby, hřebíky, vrtáky, kovovými háky, oky, úchytnými a podpůrnými systémy pro vedení všech druhů médií, konstrukcemi pro uchycování a vedení instalací, speciálními konstrukcemi pro uchycování a kotvení, hadicovými sponami, výrobky z kovů, zámečnickými výrobky, armaturami, pájkami a přídatným svářecím materiálem, vstřelovacími hřeby a jiným upevňovacím a spojovacím materiálem, ložisky všeho druhu pro stroje a obráběcí stroje, komponenty ložisek, zejména klecemi, valivými tělisky, ochrannými kryty, veškerými druhy hnacích a hnaných řemenů a řetězů pro stroje a obráběcí stroje, řemenicemi k jiným motorům než vozidel, kladkami, navijecím a napínacím zařízením, nářadím a přístroji poháněnými elektrickým proudem pro průmyslové použití a pro domácnost, ručním nářadím a nástroji, přístroji a nástroji elektrickými, elektrickým a elektronickým vybavením a příslušenstvím nářadí, vozidel, dopravních prostředků pozemních, ložisky všeho druhu pro pozemní vozidla, komponenty ložisek, zejména klecemi, valivými tělisky, ochrannými kryty, kroužky, maticemi, pánvičkami, sadami pro opravu převodů a os obsahujících ložiska, těsněním, těsnícími

vložkami, podložkami a kruhovým těsněním, řetězy pro dopravní prostředky, řemenicemi a řetězovými koly, ložisky pro jízdní kola, řemeny pro dopravní prostředky, řemenicemi k motorům vozidel, materiály k těsnění, hmotami těsnícími, ucpávkovými a izolačními, výrobky z kaučuku, gutaperčami, nátěrovými hmotami a barvami, konzervačními prostředky, ochrannými prostředky proti plísním a hnilobě, brusným a leštícím papírem, skelným papírem a plátnem, smirkem, chemickými výrobky určené pro průmysl, jako lepidly, tmely, pěny, pájkami, lepicími pásy, průmyslovými oleji a tuky, mazadly, mazacími oleji, oleji na ochranu a konzervaci materiálů, osvětlovacími přístroji a zařízeními, zařízeními na výrobu energií, tepla, zařízeními pro chlazení, sušení, větrání, potrubím a rozvody pro rozvod vody, veškerým obalovým materiálem, barvami a potřebami pro malování, výrobky ze skla, potřebami pro kutily, železářským zbožím; (37) opravy, servis a údržba motorových vozidel; (39) doprava, balení a skladování zboží; (40) zpracování kovových materiálů - broušení, frézování, řezání kovů, plátování kovových výrobků, povrchová úprava kovů, emailování, galvanizace, fosfátování, chromování, zinkování, chemická a mechanická úprava spojovacích materiálů; (43) poskytování cateringových služeb.

Třídy výrobků a služeb:

35, 37, 39, 40, 43

(210) O-513880

(111) **342296**

(220) 28.05.2014

(151) 26.11.2014

(540)



(594) Kombinovaná

(591) Barevná

(730) **handy corp. s.r.o.**, Pod Kalvárií 126, Napajedla, 76361, CZ

(740) PŘÍKRYL & BURDOVÁ – patentová a známková kancelář, Mgr. Alena Burdová, Holešovská 1389, Hulín, 76824

(511) (35) maloobchodní a velkoobchodní prodej a zprostředkování v oblasti nákupu a prodeje zboží včetně prodeje prostřednictvím Internetu s výrobky, a to s řetězy, řetězy článkovými, řetězy bezpečnostními, řetězy hákovými, řetězy válečkovými, řetězy protiskluzovými a protismykovými, řetězy plochými, řetězy kalibrovanými, flyerovými řetězy, hřebíky, šrouby, maticemi, podložkami ke šroubům, závlačkami, svorníky, kladkami, napínáky, sadami pro kola, kovovými stavebními materiály, zejména kotvami (statickými i dynamickými), hmoždinkami (fasádními, speciálními i obyčejnými), nýty, šrouby, sponkami, hadicovými sponkami, hřeby, hřebíky, vrtáky, kovovými háky, oky, úchytnými a podpůrnými systémy pro vedení všech druhů médií, konstrukcemi pro uchycování a vedení instalací, speciálními konstrukcemi pro uchycování a kotvení, hadicovými sponami, výrobky z kovů, zámečnickými výrobky, armaturami, pájkami a přídavným svářecím materiálem, vstřelovacími hřeby a jiným upevňovacím a spojovacím materiálem, ložisky všeho druhu pro stroje a obráběcí stroje, komponenty ložisek, zejména klecemi, valivými tělisky, ochrannými kryty, veškerými druhy hnacích a hnaných řemenů a řetězů pro stroje a obráběcí stroje, řemenicemi k jiným motorům než vozidel, kladkami, navijecím a napínacím zařízením, nářadím a přístroji poháněnými elektrickým proudem pro průmyslové použití a pro domácnost, ručním nářadím a nástroji, přístroji a nástroji elektrickými, elektrickým a elektronickým vybavením a příslušenstvím nářadí, vozidel, dopravních prostředků pozemních, ložisky všeho druhu pro pozemní vozidla, komponenty ložisek, zejména klecemi, valivými tělisky, ochrannými kryty, kroužky, maticemi, pánvičkami, sadami pro opravu převodů a os obsahujících ložiska, těsněním, těsnícími vložkami, podložkami a kruhovým těsněním, řetězy pro dopravní prostředky, řemenicemi a řetězovými koly, ložisky pro jízdní kola, řemeny pro dopravní prostředky, řemenicemi k motorům vozidel, materiály k těsnění, hmotami těsnícími, ucpávkovými a izolačními, výrobky z kaučuku, gutaperčami, nátěrovými hmotami a barvami, konzervačními prostředky, ochrannými prostředky proti plísním a hnilobě, brusným a leštícím papírem, skelným papírem a plátnem, smirkem, chemickými výrobky určené pro průmysl, jako lepidly, tmely, pěny, pájkami, lepicími pásy, průmyslovými

oleji a tuky, mazadly, mazacími oleji, oleji na ochranu a konzervaci materiálů, osvětlovacími přístroji a zařízeními, zařízeními na výrobu energií, tepla, zařízeními pro chlazení, sušení, větrání, potrubím a rozvody pro rozvod vody, veškerým obalovým materiálem, barvami a potřebami pro malování, výrobky ze skla, potřebami pro kutily, železářským zbožím; (37) stavebnictví, stavitelství, provádění inženýrských, průmyslových, bytových a občanských staveb včetně jejich změn, provádění staveb pozemních a podzemních, sanace staveb a stavební rekonstrukce, stavba lešení, údržba a odstraňování staveb, poradenská činnost v oblasti stavebnictví, služby v oblasti stavebnictví, stavební dozor; (40) zpracování kovových materiálů - broušení, frézování, řezání kovů, plátování kovových výrobků, povrchová úprava kovů, emailování, galvanizace, fosfátování, chromování, zinkování, chemická a mechanická úprava spojovacích materiálů, vysoušení staveb; (43) poskytování cateringových služeb.

Třídy výrobků a služeb:

35, 37, 40, 43

(210) O-513881

(111) **342308**

(220) 26.06.2014

(151) 26.11.2014

(540)



(594) Kombinovaná

(730) **zČech s.r.o.**, Křižovnická 86/6, Praha 1, Staré Město, 11000, CZ

(511) (35) komunikační média (prezentace výrobků v komunikačních médiích) pro účely maloobchodu, marketing, reklama (propagace), reklama on-line v počítačové síti, pořádání veletrhů pro obchodní a reklamní účely, reklama placená kliknutím.

Třídy výrobků a služeb:

35

(210) O-514543

(111) **342596**

(220) 16.03.2014

(151) 10.12.2014

(540)

NEKADEX

(592) Slovní

(730) **EmergoPharm Sp. z o.o. Sp. K.**, Józefa Piłsudskiego 11, 05-510 Konstancin-Jeziorna, PL

(740) Patent-K s.r.o., Husníkova 2086/22, Praha 5, Stodůlky, 15800

(511) (5) přípravky a produkty farmaceutické, léčiva, minerální doplňky potravy, výživové a vitamínové přípravky, přípravky pro hubnutí a přípravky obsahující stopové prvky, vše upravené pro léčebné účely, nosič farmak ve spojení s antibiotiky, nebo chemoterapeutiky, potravinové doplňky rostlinného původu; (30) příchutě a přísady do potravin a nápojů s výjimkou esencí a éterických olejů, glukóza pro výživu.

Třídy výrobků a služeb:

5, 30

(210) O-512131

(111) **342627**
(220) 25.04.2014
(151) 10.12.2014
(540)

BALA

- (594) Slovní grafická
(730) **Maloobchodní síť BALA s.r.o.**, Žukovského 888/2, Praha 6, Ruzyně, 16100, CZ
(740) HSP & Partners advokátní kancelář s.r.o., JUDr. Lenka Příkazská, advokátka, Vodičkova 710/31, Praha 1, Nové Město, 11000
(511) (3) kosmetika, kosmetické přípravky, parfémy, mýdla, drogistické zboží náležící do třídy 3, barvy, bělicí přípravky, čisticí prostředky, prací prostředky, zubní pasty; (29) ovocná dřev, džemy, játrová, drůbeží a rybí paštika, masové a rybí konzervy, mražené ovoce, konzervované, sušené a nakládané ovoce a zelenina, polévky, potraviny z ryb, ryby, ovocné a zeleninové saláty, slanina, uzeniny, maso, drůbež a zvěřina, želé, marmelády, vejce, mléko a mléčné výrobky, jedlé tuky a oleje, bramborové lupínky; (30) káva, čaj, kakao, cukr, ságo, rýže, droždí, náhražky kávy, mouky a výrobky z obilnin, chléb, pekařské a cukrářské výrobky, zmrzlina, med, sirup z melasy, kvasnice, kypřicí prášek, sůl, hořčice, ocet, omáčky, salátové zálivky, koření, led, pudinky, těsto, těstoviny, kečup; (31) zemědělské, zahradnické a lesní produkty a zrní, nezahrnuté do jiných tříd, živá zvířata, čerstvá zelenina a ovoce, osivo, rostliny a živé květiny, potrava pro zvířata, slad; (32) piva, nealkoholické nápoje, nealkoholické výtažky z ovoce, ovocné šťávy, mošty, přípravky na výrobu nápojů, sirupy, šumivé nápoje, multivitaminové nápoje; (33) alkoholické nápoje s výjimkou pív, medovina, alkoholické výtažky z ovoce; (34) cigarety, doutníky, dýmky, potřeby pro kuřáky, popelníky, tabák, zápalky; (35) reklamní, inzertní, propagační a marketingová činnost, průzkum a vyhodnocování trhu, zprostředkovatelská činnost v oblasti obchodu s výrobky ve třídách 3, 29, 30, 31, 32, 33 a 34, provozování informačního systému, obchodní nebo podnikatelské informace, překlad informací do počítačové databáze, zprostředkovatelská činnost v oblasti výše uvedených služeb, činnost podnikatelských a organizačních poradců, dodavatelské služby pro třetí osoby, dovozní a vývozní kancelář; (43) pronájem jednacích místností, zásobování.
Třídy výrobků a služeb:
3, 29, 30, 31, 32, 33, 34, 35, 43
(210) O-513142

(111) **342668**
(220) 01.07.2014
(151) 10.12.2014
(540)

DO POSLEDNÍHO CENTU

- (592) Slovní
(730) **DOBŘÝ ANDĚL, nadace**, Holečkova 3331/37, Praha 5, Smíchov, 15000, CZ
(511) (36) organizování finančních sbírek na dobročinné účely, finanční operace, finanční sbírky; (43) charitativní služby a služby sociální péče na podporu osob v nouzi, jako je poskytování jídla a přechodného ubytování; (45) osobní a sociální služby poskytované třetími osobami na uspokojování potřeb jednotlivců v oblasti humanitární a rozvojové pomoci, charitativní služby a služby sociální péče na podporu osob v nouzi, jako je poskytování oblečení.
Třídy výrobků a služeb:
36, 43, 45
(210) O-514664

(111) **342672**
(220) 01.07.2014
(151) 10.12.2014
(540)



- (594) Kombinovaná
(591) Barevná
(730) **Soare sekt a.s.**, Vidienská 101/119, Brno, Dolní Heršpice, 61900, CZ
(740) Mgr. Jan Andrášek, advokát, Kopečná 241/20, Brno, Staré Brno, 60200
(511) (16) papírové obaly, etikety, kromě textilních; (32) nealkoholické nápoje, piva, přípravky k výrobě nealkoholických nápojů, šumivé nealkoholické nápoje; (33) alkoholické nápoje s výjimkou piva.
Třídy výrobků a služeb:
16, 32, 33
(210) O-514671

(111) **342873**
(220) 16.05.2014
(151) 17.12.2014
(540)



- (594) Kombinovaná
(591) Barevná
(730) **AZ Group Partners a.s.**, Sladovnická 783/4, Plzeň, Lobzy, 32600, CZ
(740) Langrova, s.r.o., Skrétova 1011/48, Plzeň, Jižní Předměstí, 30100
(511) (16) papír a výrobky z papíru, zejména jídelní lístky, papírové tácky, periodické a neperiodické publikace, katalogy, časopisy, viněty, etikety vyjma textilních, brožury, tiskoviny reklamní, inzertní, propagační, uživatelské a instruktážní materiály na papírových nosičích, informační brožury a letáky, kalendáře, upomínkové předměty z papíru spadající do této třídy, billboardy (papírové nebo lepenkové), plakáty, papírové vlaječky, papírové a umělohmotné tašky, tužky, pera a pastelky, papírové obaly všeho druhu, veškeré obaly z papíru a z plastických hmot, obaly na jídlo, víno a lihoviny spadající do této třídy; (20) upomínkové předměty z plastu; (21) zboží skleněné spadající do této třídy, zejména láhve, sklenice na pití, poháry, pohárky, püllitry, džbány, džbánky, číše, korbele, nápojové sklo, skleněné a keramické nádoby a nádobí, porcelán, skleněné a keramické zboží neobsažené v jiných třídách, pouzdra na jídelní lístky, desky na jídelní lístky, keramické a porcelánové tácky, pohárky z papíru nebo umělých hmot, otvíráky na lahve, krabice na jídlo, přesnídávku, štíty vývěsní, reklamní z porcelánu nebo skla; (25) oděvy, uniformy, kostýmy, kravaty, obuv, trika, módní doplňky, saka, čepice; (35) reklamní, inzertní a propagační činnost prostřednictvím jakéhokoliv média, marketing, obchodní management, řízení provozoven, zasilání a rozšiřování reklamních materiálů a dárkových předmětů pro reklamní účely, aktualizování reklamních materiálů, psaní, vydávání, zveřejňování, oznámení, vyhlášení, publikování reklamních textů, vydávání reklamních nebo náborových, propagačních a inzertních textů; (41) výchova, vzdělávání, zábava, sportovní, soutěžní a kulturní aktivity, organizace společenských a kulturních akcí, organizace, provozování a provádění her, soutěží a zábavní činnosti i veřejně, prezentace vizuálního umění nebo literatury veřejnosti pro kulturní a zábavní účely, informační služby v oblasti výchovy, vzdělávání, zábavy, soutěží, her, sportovních a kulturních aktivit, ediční a publikační činnost; (43) hostinská činnost a poskytování

dočasného ubytování, příprava a výroba jídel a nápojů, provozování pohostinských služeb zajišťujících stravování a nápoje v restauracích, jídelnách, barech, kavárnách, cukrárnách, vinárnách a bufetech, poskytování ubytování a přijímání rezervací v hotelích a penzionech, pronajímání jednacích místností, pořádání cateringů a rautů, zprostředkovatelská činnost v oblasti služeb pohostinství a dočasného ubytování.

Třídy výrobků a služeb:
16, 20, 21, 25, 35, 41, 43

(210) O-513586

(111) **343074**
(220) 05.06.2014
(151) 23.12.2014
(540)

LK PROJEKT

(592) Slovní
(730) **Kvída Lukáš Dipl. Ing.**, Lužnice 182, Třeboň, 37901, CZ
(740) artpatent, advokátní kancelář s.r.o., Dukelských hrdinů 976/12, Praha 7, Holešovice, 17000
(511) (36) finanční analýzy a projekty, finanční konzultační služby, spravování finančních rozpočtů projektovaných staveb, realitní služby, investiční a spořitelní služby, zařizování a zprostředkování obchodů v oblasti nemovitostí, poskytování informací o nemovitostech, prodej a zprostředkovatelská činnost v oblasti pozemků a nemovitostí, zprostředkování pronájmů nemovitostí; (37) činnost stavební, provádění staveb všeho druhu, včetně jejich změn, udržovacích prací na nich a jejich odstraňování, vodohospodářské a ekologické stavby, stavby kanalizací, komunikací, vodovodů a plynovodů, vodní stavby, rekultivace ploch, stavební dozor, služby informační kanceláře v oboru stavebnictví, poradenství v oboru stavebnictví; (42) odborné expertizy v oblasti stavebnictví, inženýrské služby ve stavebnictví, projektová činnost ve výstavbě, vypracování studií proveditelnosti staveb a technických projektů, rozpočtování staveb, technický průzkum staveb, hosting webových stránek, tvorba a správa webových stránek, tvorba a pronájem software, programování internetových databázových systémů a internetových aplikací, tvorba prezentací, aplikací, katalogů pro webové stránky a programové projekty, tvorba informačních databází, tvorba a projektování webových stránek a serverů.

Třídy výrobků a služeb:
36, 37, 42

(210) O-514120

(111) **343242**
(220) 25.04.2014
(151) 31.12.2014
(540)

BK soft

(592) Slovní
(730) **BK soft s.r.o.**, Masarykovo náměstí 1484, Pardubice, Zelené Předměstí, 53002, CZ
(511) (4) zkapalněné topné plyny a jejich směsi, plynná, kapalná a tuhá paliva, maziva, topné plyny; (35) inzertní a reklamní činnost, činnost organizačních a ekonomických poradců, obchodní činnost s výrobky ve tř. 4; (37) revize a zkoušky plynových a tlakových zařízení a měřidel, revize a zkoušky plynových kotlů a tlakových nádob, revize vyhrazených plynových, elektrických a tlakových zařízení, plnění tlakových nádob plynem, pronájem technologií čerpacích stanic a tlakových nádob na plyn; (39) přenos a rozvod plynu, doprava a skladování paliv maziv, nákladní doprava, pronájem motorových vozidel; (42) projektová činnost v investiční výstavbě, činnost technických poradců v oblasti plynových zařízení a plnění tlakových nádob plynem, odborné poradenské a konzultační služby v plynárenství.

Třídy výrobků a služeb:
4, 35, 37, 39, 42

(210) O-513146

(111) **343565**
(220) 30.04.2014
(151) 14.01.2015
(540)



(594) Kombinovaná
(591) Barevná
(730) **Ziková Regina Bc.**, Jesenická 211, Zlatníky-Hodkovice, Zlatníky, 25241, CZ
(511) (35) služby poradenství v obchodní činnosti; (38) poskytování internetových diskusních fór; (41) koučink, organizování a vedení seminářů, školení, pořádání a řízení pracovních setkání, praktický výcvik, semináře.

Třídy výrobků a služeb:
35, 38, 41

(210) O-513255

(111) **343569**
(220) 30.04.2014
(151) 14.01.2015
(540)

LoseWe

(592) Slovní
(730) **Bejdák Jan Bc., DiS.**, Úvoz 917, Luka nad Jihlavou, 58822, CZ
(740) Ing. Zdeněk Kučera, Dlouhá 207, Slušovice, 76315
(511) (9) přístroje a nástroje vědecké, námořní, geodetické, fotografické, filmové, optické, přístroje pro vážení, měření, signalizaci, kontrolu (inspekci), záchranu a přístroje pro vyučování, přístroje a nástroje pro vedení, přepínání, přeměnu, akumulaci, regulaci nebo řízení elektrického proudu, přístroje pro záznam, převod, reprodukci zvuku nebo obrazu, nosiče dat magnetické, záznamové disky, automatické distributory a mechanismy pro přístroje na mince, registrační pokladny, počítačové stroje, přístroje pro zpracování informací a počítače, hasicí přístroje, audio a video nahrávky zaměřené na pokyny pro cvičení (tanec), nahrané CD, videopásky, laserové disky a DVD zaměřené na pokyny pro tělesnou zdatnost a cvičení, videonahrávky zaměřené na pokyny pro tělesnou zdatnost a cvičení, všechno ve vztahu k fitness, tanci a (nebo) zdraví; (25) oděvy, oděvy tělocvičné, oděvy sportovní, pokrývky hlavy (např. šátky, čepice), obuv sportovní, prádlo pohlcující pot, spodní prádlo, ponožky, potítka, trička, bundy sportovní, oděvy, obuv, kloboučnické zboží, oděvy na cvičení, jmenovité klobouky, čepice, košile, spodky, krátké kalhoty, polobotky, atletická obuv, pulovry, saka, mikiny, tenké tepláky, cvičební trikoty, tílka a trenýrky; (28) stroje, přístroje, pomůcky pro sporty a různé hry spadající do této třídy, náčiní a nářadí pro tělesná cvičení, boxovací totemy a pytle, boxovací rukavice a bandáže, balanční pomůcky spadající do této třídy; (41) provozování sportovních zařízení (center/klubů), fitness, fitness programu, spa a wellness center, organizování sportovních soutěží, organizování a vedení seminářů, sportovní skupinová aktivita, výchova a vzdělání v oblasti zdravého životního stylu, tělesná výchova, výchova, vzdělávání, zábava, sportovní a kulturní aktivity, vzdělávání, jmenovité poskytování pokynů v oboru tance, tělesné zdatnosti a cvičení, všechno ve vztahu k fitness, tanci a (nebo) zdraví.

Třídy výrobků a služeb:
9, 25, 28, 41

(210) O-513267

(111) **343712**
(220) 17.04.2014
(151) 21.01.2015
(540)



- (594) Kombinovaná
(591) Barevná
(730) **Realitka s.r.o.**, Argentinská 1624/32b, Praha 7, Holešovice, 17000, CZ
(740) Advokátní kancelář, Mgr. Ing. Pavel Švec, advokát, Kpt. Jaroše 317/24, Mělník, 27601
(511) (35) reklamní, inzertní a propagační činnost, reklamní, inzertní a propagační činnost prostřednictvím jakéhokoliv média, prostřednictvím telefonní, datové, informační, elektronické, komunikační nebo počítačové sítě, poskytování informací a jiných informačních produktů komerčního nebo reklamního charakteru, poskytování informačních produktů reklamního charakteru, poskytování multimediálních informací komerčního charakteru, komerční využití Internetu v oblastech komerčních internetových médií a vyhledávacích služeb, on-line inzerce, automatizované zpracování dat, činnost organizačních a ekonomických poradců, daňové poradenství, zejména příprava a vyhotovení daňového přiznání, činnost účetních poradců, vedení účetnictví, zprostředkování v oblasti nákupu a prodeje zboží ve třídách 1 až 34, marketing a průzkum trhu; (36) kompletní činnost realitní kanceláře včetně správy, pronájmu a obhospodařování nemovitostí, zprostředkování správy a obhospodařování nemovitostí, nájem, pronájem zprostředkování nájmu a pronájmu nemovitostí, zprostředkování nákupu, prodeje a výměny nemovitostí, zprostředkování stavebního spoření, konzultační a poradenská činnost spojená s kompletní činností realitní kanceláře, finanční poradenství včetně zprostředkování, internetový obchod s nemovitým majetkem, správa nemovitostí.

Třídy výrobků a služeb:
35, 36

(210) O-512988

(111) **343717**
(220) 30.04.2014
(151) 21.01.2015
(540)



- (594) Kombinovaná
(730) **Šálek s.r.o.**, Vrahovická 2527/5, Prostějov, 79601, CZ
(740) JUDr. Petr Přehnil Ph.D., Doležalova 1880/3, Brno, 61600
(511) (6) kovové výrobky, které nejsou uvedeny v jiných třídách; (7) stroje a obráběcí stroje, zemědělské nástroje, kromě nástrojů poháněných ručně, řezací stroje, žací stroje, provzdušňovací zařízení, sekačky, brány zemědělské, vrtací (i stroje, vrtná zařízení, pluhy, dělicí stroje, drtiče, manipulační zařízení pro nakládání a vykládání, radlice, pluhy sněhové, kartáče (části strojů); (12) traktory, pozemní dopravní prostředky, přívěsy za vozidla, vyklápěcí vozíky, hydraulické obvody pro vozidla.

Třídy výrobků a služeb:
6, 7, 12

(210) O-513247

(111) **343718**
(220) 30.04.2014
(151) 21.01.2015
(540)

Věrovanská mouka

- (592) Slovní
(730) **MALITAS s.r.o.**, č. p. 134, Slatinice, 78342, CZ
(740) Ing. Petr Soukup, patentový zástupce, tř. Svobody 43/39, Olomouc, 77900
(511) (5) vedlejší produkty zpracování obilnin pro lékařské účely, potraviny dietetické a biologické, jedlé rostlinné vlákniny, vše určené pro lékařské účely, dietní, výživné, dietetické, bezlepkové a bezcholesterolové pekárenské a cukrářské výrobky, rovněž tyto výrobky obohacené vitamíny, organickými a anorganickými látkami pro humánní využití včetně ostatních potravin, mouky bezlepkové dietní a výživné, odpad ze zpracovaného obilného zrna, přípravky ze sladu pro dietetické účely, nutriční dietetické doplňky, pekárenské výrobky pro kojence, děti a nemocné - vše určené pro léčebné účely; (30) mlýnské výrobky spadající do této třídy - zpracovaná mouka obsahující všechny přísady nutné pro výrobu pekařských a cukrářských výrobků, trvanlivého a jemného pečiva, zlepšující přípravky do chleba, pečiva a cukrářských výrobků zejména ze sladu, mlýnské výrobky jedlé, pekařské směsi, obilniny ve zpracovaném stavu, mouka potravinářská, mouka kukuřičná a kukuřičné krupice, mouka pšeničná, pšeničná krupice, potravinářské výrobky z obilnin, např. chléb (konzumní, celozrný, vícezrný, toustový a další druhy chleba), zákusky, perníky, medovníky, těsta, chuťové přísady, sůl kuchyňská, kvas do těsta, kvasnice, škrob, přísady do pečiva s výjimkou éterických olejů, veškeré pekárenské výrobky, zejména chléb, běžné pečivo (jako jsou rohlíky, housky, žemle, bagety, vky), jemné a trvanlivé pečivo (např. koláče, koláčky, buchty, vánočky, mazance, záviny, bábovky a další sladké pečivo), drobné cukroví a cukrářské výrobky, těsta a těstářské výrobky z listového a plundrového těsta (plněné i bez náplně), slané pečivo, sušenky, suchary, oplatky, kekсы (včetně strouhanky a kostek do knedlíků), nezpracovaná a zpracovaná mouka včetně přísad pro výrobu pekařských, cukrářských a těstářských výrobků, zahušťovací a pojící činidla, moučné výrobky všech druhů, výrobky z obilnin, z olejnin, z luštěnin, ze semen a z kukuřice, mlynářské výrobky všech druhů, pečivové hmoty, pasty nebo prášky (pekárenské a cukrářské), mražené výrobky z těsta a pečivových hmot, škrobovitě výrobky, sladové pečivo, cukrovinky nečokoládové i čokoládové, káva, čaj, kakao a jejich extrakty, rýže, cukr, med, kmín, droždí, kypřicí prášky a přípravky zlepšující vlastnosti těsta, melasový sirup, koření a jeho směsi, potravinářské dresinky, dehydrovaná hotová jídla a směsi k přípravě hotových jídel z mouky, obilnin, těstovin nebo rýže, cukrovinky, cukrovinky bez cukru, DIA cukrovinky a pečivo, cereální výrobky, müsli tyčinky, oplatky, trvanlivé pečivo, sladidla přírodní, prášky do pečiva, směsi pro účely pekárenské; ; (39) distribuce mlýnských výrobků, silniční motorová doprava vnitrostátní a mezinárodní, přeprava zboží, spedice, zasilatelské služby, skladování potravin, polotovarů výrobků.

Třídy výrobků a služeb:
5, 30, 39

(210) O-513256

(111) **343781**
(220) 26.06.2014
(151) 21.01.2015
(540)



- (594) Kombinovaná
(591) Barevná
(730) **AC Sparta Praha fotbal, a.s.**, Milady Horákové 1066/98, Praha 7, Bubeneč, 17000, CZ
(511) (3) přípravky pro bělení a jiné prací prostředky, přípravky pro čištění, leštění, odmašťování a broušení, mýdla, parfumerie, vonné oleje, kosmetika, vlasové vody (lotions), zubní pasty; (9) přístroje a nástroje vědecké, námořní, geodetické, fotografické, filmové, optické, přístroje pro vážení, měření, signalizaci, kontrolu (inspekci), záchranu a přístroje pro

vyučování, přístroje a nástroje pro vedení, přepínání, přeměnu, akumulaci, regulaci nebo řízení elektrického proudu, přístroje pro záznam, převod, reprodukci zvuku nebo obrazu, magnetické nosiče zvukových záznamů, gramofonové desky, automatické distributory a mechanismy pro přístroje a mince, zapisovací pokladny, počítačové stroje, přístroje pro zpracování informací a počítače, hasicí přístroje; (12) vozidla, dopravní prostředky pozemní, vzdušné nebo vodní s výjimkou byciclů a jeho částí; (14) vzácné kovy a jejich slitiny, nejsou-li uvedeny v jiných třídách, klenoty, bižuterie, drahokamy, hodinářské potřeby a chronometrické přístroje; (15) hudební nástroje; (16) papír, lepenka - v rámci této třídy, tiskářské výrobky, potřeby pro knižní vazby, fotografie, papírenské zboží, lepidla pro papírenství nebo domácnost, materiál pro umělce, štětce, psací stroje a kancelářské potřeby (vyjímaje nábytek), učební a vyučovací pomůcky s výjimkou přístrojů, plastické obaly (nezařazené do jiných tříd), tiskářské typy, štočky, s výjimkou výrobků zaměřených na cyklistiku; (17) kaučuk, gutaperča, guma, azbest, slída, polotovary z plastických hmot, materiály těsnící, ucpávací a izolační, ohebné trubky nekovové; (18) kůže, imitace kůže - v rámci této třídy, kůže ze zvířat, kufrů a zavazadla, deštníky, slunečníky a hole, biče a sedlářské výrobky; (20) nábytek, zrcadla, rámy; (21) pomůcky a nádoby pro domácnost a kuchyň, hřebeny a mycí houby, kartáče (s výjimkou štětců), materiály pro výrobu kartáčů, čisticí potřeby, drátky na čištění parket, sklo surové nebo opracované (s výjimkou stavebního skla), sklo, porcelán a majolika neobsažené v jiných třídách; (24) tkaniny a textilní výrobky, které nejsou uvedeny v jiných třídách, pokrývky ložní a ubrusy; (25) oděvy, obuv, kloboučnické zboží; (26) krajký a výšivky, stuhu a tkaničky, knoflíky, háčky a očka, poutka - galanterie, špendlíky a jehly, umělé květiny; (27) koberce, rohožky, rohože, linoleum a jiné obklady podlah, tapety na stěny nikoliv textilní; (28) hry, hračky, potřeby pro gymnastiku a sport, které nejsou uvedeny v jiných třídách, vánoční ozdoby; (29) maso, ryby, drůbež a zvěřina, masové výtahy, zavařované, mražené, sušené a vařené ovoce a zelenina, želé, džemy, vejce, mléko a mléčné výrobky, oleje a tuky jedlé; (30) káva, čaj, kakao, cukr, rýže, tapioka, ságo, kávové náhražky, mouka a přípravky z obilnin, chléb, pečivo, cukrovinky, zmrzlina, med, sirup melasový, droždí, prášky do těsta, sůl, hořčice, ocet, nálevy (k ochucení), koření, led pro osvěžení; (32) piva, minerální vody, šumivé nápoje a jiné nápoje nealkoholické, nápoje a šťávy ovocné, sirupy a jiné přípravky k zhotovování nápojů; (33) alkoholické nápoje (s výjimkou pív); (34) tabák, potřeby pro kuřáky, zápalky; (35) propagační činnost, reklama, pomoc při řízení obchodní činnosti, obchodní administrativa, kancelářské práce; (36) pojištění, služby finanční, služby peněžní, služby nemovitostní; (39) doprava, balení a skladování zboží, organizování cest; (41) výchova, vzdělávání, zábava, sportovní a kulturní aktivity.

Třídy výrobků a služeb:

3, 9, 12, 14, 15, 16, 17, 18, 20, 21, 24, 25, 26, 27, 28, 29, 30, 32, 33, 34, 35, 36, 39, 41

(210) O-514570

(111) **343951**

(220) 12.08.2014

(151) 28.01.2015

(540)



(594) Kombinovaná

(591) Barevná

(730) **CONSTRUCT A&D, s.r.o.**, Františkov 220, Velké Meziříčí, 59401, CZ

(740) Rott, Růžička & Guttman a spol., Výsočilova 1566, Praha 4, Míchle, 14000

(511) (6) kovové výrobky, zejména mechanická zabezpečovací zařízení, kovové zámky s výjimkou elektrických, kovové zámky pro vozidla, západky zámků, kovové vložky, klíče, kovové bezpečnostní řetězy; (7) servomotory jiné než pro pozemní vozidla; (9) elektrické, elektronické a elektromechanické zabezpečovací systémy, zabezpečovací zařízení proti krádeži, elektrické zámky, imobilizéry, lokátory, satelitní a mobilní komunikační zařízení k zabezpečení dopravních prostředků, radiotelefonní zařízení, mobilní radiotelefonní zařízení, přístroje pro záznam, přenos a

reprodukcí zvuku nebo obrazu; (12) zabezpečovací zařízení proti zcizení vozidel, zabezpečovací poplašné zařízení do vozidel, zámky na řadicí páku převodovky vozidla, zámky na pedály a volant vozidla, servomotory do pozemních vozidel; (20) zámky pro vozidla nekovové; (37) zabudovávání a opravy zabezpečovací techniky, zejména zámků; (42) vývoj a výzkum v oblasti zabezpečovací techniky, zejména zámků.

Třídy výrobků a služeb:

6, 7, 9, 12, 20, 37, 42

(210) O-515670

(111) **344048**

(220) 16.05.2014

(151) 04.02.2015

(540)

3 COOL

(592) Slovní

(730) **Škopek Miroslav**, Klatovská třída 451/4, Plzeň, 30100, CZ

Škopková Vladislava, Klatovská třída 451/4, Plzeň, 30100, CZ

(740) Langrova, s.r.o., Skřetova 1011/48, Plzeň, Jižní Předměstí, 30100

(511) (12) vozidla, dopravní prostředky pozemní, vzdušné nebo vodní; (18) kůže a její imitace, kabelky, batohy, ruksaky, pásky, peněženky, diplomatky, klíčenky, obaly na deštníky, obaly a pouzdra, pokrývky, vše uvedené zboží vyrobené z kůže a její imitace, zvířecí kůže, usně, kufrů a cestovní tašky, deštníky a slunečníky, vycházkové hole, biče jezdecké postroje a sedla; (24) textil a textilní zboží nezahnuté v jiných třídách, povlečení, ubrusy; (25) oděvy, obuv, kloboučnické zboží, oděvní doplňky spadající do této třídy; (27) koberce, rohožky, rohože, linoleum a jiné obklady podlah, tapety na stěny nikoliv textilní; (28) potřeby pro gymnastiku a sport, které nejsou uvedeny v jiných třídách, vánoční ozdoby; (32) piva, minerální vody, šumivé nápoje a jiné nápoje nealkoholické, nápoje a šťávy ovocné, sirupy a jiné přípravky k zhotovování nápojů; (33) alkoholické nápoje (s výjimkou pív); (35) propagační činnost, reklama, pomoc při řízení obchodní činnosti, obchodní administrativa, kancelářské práce, nákup a prodej obuvi, oděvů a oděvních doplňků, sportovního vybavení a doplňků, provozování obchodu (včetně zásilkového a elektronického) s obuví, oděvy, oděvními doplňky, sportovním vybavením a doplňky; (36) pojištění, služby finanční, služby peněžní, služby nemovitostní; (37) stavebnictví, opravy a instalace nábytku, klimatizačních zařízení, chladicích zařízení, poplašných systémů, protipožárních zařízení, výtahů, telekomunikačních zařízení, zavlažovacích zařízení, kuchyňského vybavení, osvětlení, vytápěcího zařízení, zařízení na rozvod elektřiny, vody, tepla a plynu; (38) spoje (komunikace); (39) doprava, balení a skladování zboží, organizování cest; (41) výchova, vzdělávání, zábava, sportovní a kulturní aktivity; (43) služby zajišťující stravování a nápoje, dočasné ubytování; (45) právní služby, bezpečnostní služby pro ochranu majetku a jednotlivců, služby svatební agentury, půjčovny oděvů, pohřební služby a detektivní kanceláře.

Třídy výrobků a služeb:

12, 18, 24, 25, 27, 28, 32, 33, 35, 36, 37, 38, 39, 41, 43, 45

(210) O-513592

(111) **344330**

(220) 17.07.2014

(151) 18.02.2015

(540)



Běhám
pro děti!

(594) Kombinovaná

(730) **DEJME DĚTEM ŠANCI o.p.s.**, Lojovická 797/20, Praha 4, Libuš, 14200, CZ

(740) JUDr. Markéta Vaňková Ph.D., advokátka, Lojovická 797/20, Praha 4, Libuš, 14200

(511) (35) propagační, inzertní a reklamní činnost; (36) veřejné finanční sbírky, shromažďování finančních prostředků na dobročinné účely, charitativní finanční činnost, organizování sbírek; (41) výchovná a vzdělávací činnost, zábavná, školicí, sportovní a kulturní činnost, pořádání neziskových aktivit

na podporu dětí v rámci této třídy (například soutěže, výchova a vzdělávání), pořádání kulturních, společenských, sportovních a benefičních akcí, vzdělávacích projektů, podpora a pomoc dětem v dětských domovech spočívající v pomoci při hledání zaměstnání, pořádání odborných seminářů a sympozií.

Třídy výrobků a služeb:
35, 36, 41

(210) O-515107

(111) **344356**
(220) 26.08.2014
(151) 18.02.2015
(540)

PIX  IT

(594) Kombinovaná
(730) **PIXIT s.r.o.**, Komenského 79, Pardubice, Pardubičky, 53003, CZ
(740) RETROPATENT s.r.o., Dobiášova 1246/29, Liberec, Liberec VI-Rochlice, 46006
(511) (9) nosiče zvukových, obrazových a datových záznamů, audiovizuální díla (nahrávky), přístroje pro vyučování, učební systémy, vzdělávací a učební pomůcky spadající do této třídy; (16) papír, lepenka a výrobky z těchto materiálů, zejména brožury, bublinové obaly (z umělých hmot), časopisy - komiksy, periodika, desky (papírnické výrobky), desky na dokumenty (šanon, pořadače), etikety, kromě textilních, grafiky, knihy, tiskárenské výrobky, potřeby pro knižní vazby, fotografie, papírenské zboží, kartonážní výrobky zvláště herní plány, skládky, pohlednice, kalendáře, obtisky, pouzdra, krabice a obaly z papíru a umělých hmot, papírové učební pomůcky a sešity, tašky, karty na hraní, knihy, časopisy, plánovací systémy a bloky, plastické obaly (nezařazené do jiných tříd), dárkové, vzdělávací a reklamní předměty spadající do této třídy; (18) kůže a její imitace, zboží vyrobené z těchto materiálů, zejména zvířecí kůže, usně, kufrý a cestovní tašky, batohy, peněženky, deštníky a slunečníky, vycházkové hole; (28) karty na hraní, individuální i společenské hry, dětské hry, stavebnice a hračky z plyše, dřeva, umělých hmot, z papíru a kartónu, hrací kostky, puzzle, pouzdra a krabice vyplněné herními předměty, hry jiné než upravené pro použití s externí obrazovkou nebo monitorem; (35) propagační činnost, reklama, pomoc při řízení obchodní činnosti, obchodní administrativa, kancelářské práce, velkoobchod, maloobchod a zprostředkování obchodu, především s výrobky tříd 9, 16 a 28, pořádání výstav komerčních; (41) výchova, vzdělávání, zábava, sportovní a kulturní aktivity, vzdělávací kurzy.

Třídy výrobků a služeb:
9, 16, 18, 28, 35, 41

(210) O-515985

(111) **344375**
(220) 18.09.2014
(151) 18.02.2015
(540)



(594) Kombinovaná
(591) Barevná
(730) **Baloun Richard**, 109, Tismice, 28201, CZ
(511) (31) čerstvé ovoce, jablka, hrušky, švestky, broskve, meruňky, nektarinky, čerstvá zelenina a brambory; (32) mošty, jablečný mošt (nealkoholický),

nealkoholické výtahy z ovoce, ovocné šťávy; (44) zemědělské služby a služby ovocnářství.

Třídy výrobků a služeb:
31, 32, 44

(210) O-516501

(111) **344487**
(220) 06.10.2014
(151) 25.02.2015
(540)



(594) Kombinovaná
(730) **Česká exportní banka, a.s.**, Vodičkova 701/34, Praha 1, Nové Město, 11000, CZ
(511) (36) bankovníctví, banky úvěrové, finanční informace, finanční poradenství, finanční služby, kapitálové investice, konzultační služby (finanční -), vydávání cenných papírů.

Třídy výrobků a služeb:
36

(210) O-516870

(111) **344604**
(220) 09.10.2014
(151) 04.03.2015
(540)

Comenius Ways

(592) Slovní
(730) **Moravské zemské muzeum**, Zelný trh 299/6, Brno, Brno-město, 60200, CZ
(511) (41) konference, výstavy a soutěže, kulturní aktivity, organizování udílení cen, poskytování informací o knihách, poskytování muzejních prostor, půjčování knih, služby muzeí, služby muzejního kurátora, vzdělávání a výuka.

Třídy výrobků a služeb:
41

(210) O-516982

(111) **344609**
(220) 13.10.2014
(151) 04.03.2015
(540)

Comenius' journeys

(592) Slovní
(730) **Moravské zemské muzeum**, Zelný trh 299/6, Brno, Brno-město, 60200, CZ
(511) (41) konference, výstavy a soutěže, kulturní aktivity, organizování udílení cen, poskytování informací o knihách, poskytování muzejních prostor, půjčování knih, služby muzeí, služby muzejního kurátora, vzdělávání a výuka.

Třídy výrobků a služeb:
41

(210) O-517065

(111) **344692**
(220) 10.07.2014
(151) 11.03.2015
(540)



děckaz česka

(594) Kombinovaná
(730) **Bauerová Ivana Ing. Mgr.**, Poděbradova 665/9, Hradec Králové, Pražské Předměstí, 50002, CZ
(740) artpatent, advokátní kancelář s.r.o., Dukelských hrdinů 976/12, Praha 7, Holešovice, 17000
(511) (9) software, internetové a elektronické aplikace, programové produkty a nástroje pro vývoj aplikací, audiovizuální programy, elektronický informační portál umožňující záznam, zpracování, uložení, vyhledávání, přenos nebo reprodukci dat, zvuku, obrazu, multimediální aplikace, aplikace pro počítače, mobilní telefony, tablety a další multimediální zařízení spadající do této třídy, multimediální informační katalogy, data, databáze a jiné informační produkty na magnetických, digitálních a optických nosičích, nosiče dat všeho druhu spadající do třídy 9, zvukové a obrazové záznamy na optických, digitálních, magnetických a magneticko-optických nosičích; (16) periodické a neperiodické tiskoviny včetně propagačních, reklamních a inzertních materiálů spadajících do třídy 16, tiskoviny, katalogy, manuály, kalendáře, plakáty, programy, vstupenky, letáky samolepky, vizitky, prospekty, mapy, fotografie, periodické a neperiodické publikace, knihy, učebnice, časopisy, pohlednice, kalendáře, obalový materiál z papíru a plastických hmot, ozdobné a propagační předměty z papíru; (21) keramické výrobky pro domácnost, užitková a dekorativní keramika, dekorativní a dárkové předměty z keramiky, ze skla a porcelánu; (25) oděvy, obuv a kloboučnické zboží; (35) systemizace informací do počítačových databází, poskytování obchodních nebo podnikatelských informací, marketingová, propagační, reklamní, informačně-obchodní a inzertní činnost, maloobchodní a velkoobchodní činnost s výrobky ve třídách 1 až 34, zprostředkování interaktivního obchodu s výrobky ve třídách 1 až 34 pomocí globálních komunikačních sítí (Internet), administrativní práce spadající do této třídy, organizování výstav a předvádění výrobků a služeb pro komerční a reklamní účely a podporu prodeje, vytváření obchodních a obchodně-informačních sítí, personalistické služby, provozování personální agentury a s tím spojené personální poradenství; (38) poskytování (šíření) informací prostřednictvím komunikačních sítí, Internetu nebo jiné sítě včetně bezdrátové, kabelové, případně satelitní, informační a telekomunikační služby zejména v oblasti aktivit rodičů a dětí, provozování webového rodičovského portálu, provozování a zajišťování komunikačních služeb, jako jsou diskusní skupiny v režimu on-line, poskytování on-line fór, on-line komunikačních spojení, provozování on-line konferenčních místností a elektronických vývěsek, elektronická pošta, počítačová komunikace, přenos zpráv a obrazových informací pomocí počítače, provozování internetového serveru, poradenství v oblasti telekomunikační techniky, zprostředkovatelská činnost v oblasti telekomunikací; (41) výchova, zábava a vzdělávání, pořádání zábavních a vzdělávacích soutěží a akcí, zájmových klubů, nakladatelská a vydavatelská činnost, vydávání knih, publikací, časopisů, cd-rom titulů, tvorba audiovizuálních děl, datových souborů včetně jejich elektronické podoby, korespondenční kurzy, výroba zvukových a zvukově obrazových záznamů, poskytování vzdělávacích informací, poradenská a konzultační činnost v oblasti aktivit rodičů a dětí (v oblasti výchovných, vzdělávacích, sportovních a kulturních aktivit), služby mateřských škol a školek (vzdělávání a zábava).

Třídy výrobků a služeb:
9, 16, 21, 25, 35, 38, 41

(210) O-514961

(111) **344910**
(220) 30.04.2014
(151) 25.03.2015
(540)

DDS

(592) Slovní
(730) **KOVOSVIT MAS Machine Tools, a.s.**, náměstí Tomáše Bati 419, Sezimovo Ústí, 39102, CZ
(740) artpatent, advokátní kancelář s.r.o., Dukelských hrdinů 976/12, Praha 7, Holešovice, 17000
(511) (37) stroje (montáž, údržba a opravy); (42) strojírenství (výzkum v oboru).
Třídy výrobků a služeb:
37, 42
(210) O-513283

(111) **344911**
(220) 30.04.2014
(151) 25.03.2015
(540)

TDA

(592) Slovní
(730) **KOVOSVIT MAS Machine Tools, a.s.**, náměstí Tomáše Bati 419, Sezimovo Ústí, 39102, CZ
(740) artpatent, advokátní kancelář s.r.o., Dukelských hrdinů 976/12, Praha 7, Holešovice, 17000
(511) (7) dokončovací obráběcí stroje, kovoobráběcí stroje, obráběcí stroje, obrábění (zařízení na -), soustruhy; (37) stroje (montáž, údržba a opravy); (42) strojírenství (výzkum v oboru).
Třídy výrobků a služeb:
7, 37, 42
(210) O-513284

(111) **344912**
(220) 05.05.2014
(151) 25.03.2015
(540)

REVENIR

(594) Slovní grafická
(730) **Navrátil Jaroslav Ing.**, Mlynářská 1172/6, Praha 1, Nové Město, 11000, CZ
(740) Mgr. František Kel, Kovářská 126, Kroměříž, 76701
(511) (18) kůže a její imitace, řemeny, řemínky, opasky, kožené šle, kabelky, peněženky, aktovky, neceséry cestovní (kožená galanterie), tašky, batohy, etue, kožené kazety a kuffíky spadající do třídy 18, brašny a pouzdra spadající do třídy 18, zvířecí kůže, usně, kufrý a cestovní tašky, deštníky a slunečníky, vycházkové hole, biče, jezdecké postroje a sedla; (24) textil a textilní zboží nezahmuté v jiných třídách, povlečení, ubrusy; (25) oděvy, obuv, kloboučnické zboží.
Třídy výrobků a služeb:
18, 24, 25
(210) O-513337

(111) **344913**
(220) 05.05.2014
(151) 25.03.2015
(540)

R

(594) Slovní grafická
(730) **Navrátil Jaroslav Ing.**, Mlynářská 1172/6, Praha 1, Nové Město, 11000, CZ
(740) Mgr. František Kel, Kovářská 126, Kroměříž, 76701
(511) (18) kůže a její imitace, řemeny, řemínky, opasky, kožené šle, kabelky, peněženky, aktovky, neceséry cestovní (kožená galanterie), tašky, batohy, etue, kožené kazety a kufříky spadající do třídy 18, brašny a pouzdra spadající do třídy 18, zvířecí kůže, usně, kufry a cestovní tašky, deštníky a slunečníky, vycházkové hole, biče, jezdecké postroje a sedla; (24) textil a textilní zboží nezahrnuté v jiných třídách, povlečení, ubrusy; (25) oděvy, obuv, kloboučnické zboží.

Třídy výrobků a služeb:
18, 24, 25

(210) O-513338

(111) **344962**
(220) 30.07.2014
(151) 25.03.2015
(540)



(594) Kombinovaná
(591) Barevná
(730) **ANTECOM s.r.o.**, Blatenská 2166/7, Praha 4, Chodov, 14800, CZ
(740) BLTS advokátní kancelář, Mgr. Denisa Valentová, Duškova 164, Praha 5, Smíchov, 15000
(511) (9) datové nosiče, zejména nosiče optické, magnetické a magnetooptické, manuály v elektronické podobě, počítačové programy, audio a videozáznamy, zvukově-obrazové záznamy, elektronické multimediální produkty, učebnice, knihy, brožury, zkušební testy, instruktážní, uživatelské a veškeré periodické a neperiodické tiskoviny v elektronické podobě; (16) periodické i neperiodické publikace, didaktické, výukové a školní pomůcky z papíru a kartonu, papír a výrobky z papíru a lepenky v listových formátech, reklamní a propagační a užitkové výrobky z papíru, např. etikety, ubrusky, ručníky, tiskoviny, informační a propagační letáky, plakáty, fotografie, prospekty, pohlednice, mapy, průvodce, školní a kancelářské potřeby jako jsou knihy, učebnice, příručky, skripta, poštovní tašky, sešity, bloky, záznamní knihy, účetní knihy a účetní doklady, zakládací desky, záložky, pořadače, adresáře, přání, novoročenky, kalendáře, samolepky, obtisky, vystřihovánky, omalovánky, kartičky, karty, balicí papír, papírové tašky, sešity, skicáky, psací a rýsovací potřeby, korektory, razítka a razítkovací podušky, školní tabule, informační a orientační tabulky z papíru nebo lepenky, nástěnky, pracovní podložky, ukazovátko, drobné kancelářské potřeby z plastů a kovu, těžítka, tiskárenské a kartonážní výrobky, jako jsou deníčky, diáře, památníky, kroniky, knižní desky, papírové krabice a krabičky na cukrovinky, obalové fólie a sáčky pro balení potravin; (35) zprostředkovatelská činnost v oblasti obchodu s výrobky uvedenými ve tř. 9 a 16, inzertní, informační a propagační služby všeho druhu, včetně inzerce, propagace a poskytování informací v počítačových a obdobných sítích, rozhlasová a televizní a venkovní reklama, marketingové

studie a průzkum trhu, služby reklamních agentur, šíření reklamních materiálů, zejména letáků, prospektů a vzorků, distribuce propagačních tiskovin a vzorků zboží, plánování obchodních a propagačních akcí, pronájem ploch, poskytování obchodních a podnikatelských informací, organizování komerčních a reklamních výstav, odborné obchodní poradenství; (38) šíření elektronických časopisů, didaktických a výukových školních pomůcek, informací, elektronických periodik a knih v elektronické podobě, šíření tiskovin pomocí počítačových a obdobných sítí, počítačová komunikace, poskytování informací v rámci této třídy, informační služby na Internetu, služby na Internetu v rámci této třídy; (39) dodávání zboží prostřednictvím zásilkového prodeje; (41) vydavatelská a nakladatelská činnost v oblasti periodických a neperiodických publikací, zejména se zaměřením na didaktické, školní a výukové pomůcky, organizace a pořádání školení, kurzů, seminářů a jiných výchovně-vzdělávacích akcí, další vzdělávání pedagogických pracovníků, elektronické publikování (DTP), obrazové zpravodajství, organizování živých vystoupení a živých představení, organizování kulturních a sportovních aktivit, zejména soutěží, přehlídek, plesů, estrád a besed, výchova, rozhlasová a televizní zábava, výroba videofilmů, nahrávání zvukových a obrazově zvukových nosičů záznamu, výroba rozhlasových a televizních programů, zprostředkování zábavy, kultury, výchovy a sportu, předprodej vstupenek, organizování a vedení večírků, konferencí apod., provozování her on-line, filmová a rozhlasová tvorba, vydávání elektronických knih a časopisů on-line, pořádání loterií, organizování kulturních a vzdělávacích výstav.

Třídy výrobků a služeb:

9, 16, 35, 38, 39, 41

(210) O-515385

(111) **345964**
(220) 28.11.2014
(151) 13.05.2015
(540)



(594) Kombinovaná
(730) **JD-MEDIA CO., LTD**, 23, Eunhaengnamu-ro 170 (baekchilsilp) beongil, Yanggam-myeon, Hwaseong-si, Gyeonggi-do, (445-935), KR
(740) PATENTSERVIS Praha a.s., Na Podkovce 281/10, Praha 4, Podolí, 14700
(511) (9) přístroje a zařízení pro záznam zvuku, rozhlasové přijímače, gramofony a přehrávače, mikrofony, stroje a přístroje pro přenos hlasových kmitočtů, interfony (palubní a domácí telefony), zesilovače, reproduktory, elektrické transformátory, záznamy na páskách.

Třídy výrobků a služeb:

9

(210) O-518280

(111) **346200**
(220) 22.08.2014
(151) 29.05.2015
(540)



(594) Kombinovaná
(591) Barevná
(730) **KERAMIKA SOUKUP a.s.**, Chebská 506/2, Plzeň, Křimice, 32200, CZ
(740) JUDr. Petr Štauf, advokát, Kovářská 1253/4, Plzeň, Jižní Předměstí, 30100
(511) (19) stavební materiály nekovové (dlaždice, dlažba, skleněné tašky); (27) jiné obklady podlah a tapety na stěny nikoliv textilní; (37) stavebnictví, opravy - malba, zdiva, sádrování, štukování, krycích materiálů, resp. finálních povrchů i oken, antik, oplechování parapetů včetně střešních

krytin, rozvodů vody, odpadů a topení, přípojek potrubí a ventilů, instalačního a sanitárního zařízení včetně topných těles, instalační služby - zdiva, sádrování, štukování, krycích materiálů i oken, antik, oplechování parapetů, střešních krytin, rozvodů vody, odpadů a topení, přípojek potrubí a ventilů, sanitárního zařízení včetně topných těles.

Třídy výrobků a služeb:
19, 27, 37

(210) O-515893

(111) **346201**
(220) 22.08.2014
(151) 29.05.2015
(540)



(594) Kombinovaná
(730) **KERAMIKA SOUKUP a.s.**, Chebská 506/2, Plzeň, Křimice, 32200, CZ
(740) JUDr. Petr Šlauf, advokát, Kovářská 1253/4, Plzeň, Jižní Předměstí, 30100
(511) (19) stavební materiály nekovové (dlaždice, dlažba, skleněné tašky); (27) jiné obklady podlah a tapety na stěny nikoliv textilní; (37) stavebnictví, opravy - maleb, zdiva, sádrování, štukování, krycích materiálů, resp. finálních povrchů i oken, antik, oplechování parapetů včetně střešních krytin, rozvodů vody, odpadů a topení, přípojek potrubí a ventilů, instalačního a sanitárního zařízení včetně topných těles, instalační služby - zdiva, sádrování, štukování, krycích materiálů i oken, antik, oplechování parapetů, střešních krytin, rozvodů vody, odpadů a topení, přípojek potrubí a ventilů, sanitárního zařízení včetně topných těles.

Třídy výrobků a služeb:
19, 27, 37

(210) O-515894

(111) **346202**
(220) 22.08.2014
(151) 29.05.2015
(540)

KS line

(592) Slovní
(730) **KERAMIKA SOUKUP a.s.**, Chebská 506/2, Plzeň, Křimice, 32200, CZ
(740) JUDr. Petr Šlauf, advokát, Kovářská 1253/4, Plzeň, Jižní Předměstí, 30100
(511) (19) stavební materiály nekovové (dlaždice, dlažba, skleněné tašky); (27) jiné obklady podlah a tapety na stěny nikoliv textilní; (37) stavebnictví, opravy - maleb, zdiva, sádrování, štukování, krycích materiálů, resp. finálních povrchů i oken, antik, oplechování parapetů včetně střešních krytin, rozvodů vody, odpadů a topení, přípojek potrubí a ventilů, instalačního a sanitárního zařízení včetně topných těles, instalační služby - zdiva, sádrování, štukování, krycích materiálů i oken, antik, oplechování parapetů, střešních krytin, rozvodů vody, odpadů a topení, přípojek potrubí a ventilů, sanitárního zařízení včetně topných těles.

Třídy výrobků a služeb:
19, 27, 37

(210) O-515895

(111) **346328**
(220) 13.11.2014
(151) 29.05.2015
(540)

OkayShop

(594) Kombinovaná
(730) **Artline corporation s.r.o.**, Pasecký žleb 302, Zlín, 76001, CZ
(511) (44) lékařské služby, veterinární služby, péče o hygienu a krásu osob a zvířat, zemědělské, zahradnické a lesnické služby.

Třídy výrobků a služeb:
44

(210) O-517885

(111) **346466**
(220) 14.05.2014
(151) 10.06.2015
(540)



(594) Kombinovaná
(730) **HLAVNÍ MĚSTO PRAHA**, Mariánské náměstí 2/2, Praha 1, Staré Město, 11000, CZ
(511) (9) aplikace pro mobilní telefony, aplikace pro tablety; (35) poskytování dat pro aplikace v mobilních telefonech či tabletech; (38) elektronické nástěnky (telekomunikační služby), mobilní telefony (komunikace -), poskytování internetových diskusních fór, poskytování přístupu k databázím; (39) informace (doprava -); (41) poskytování on-line elektronických publikací (bez možností stažení), zpravodajské služby; (42) hosting webových stránek, umístování webových stránek, webové stránky (tvorba a správa -).

Třídy výrobků a služeb:
9, 35, 38, 39, 41, 42

(210) O-513538

(111) **346532**
(220) 11.11.2014
(151) 10.06.2015
(540)

Komenského cesty

(592) Slovní
(730) **Moravské zemské muzeum**, Zelný trh 299/6, Brno, Brno-město, 60200, CZ
(511) (41) konference, výstavy a soutěže, kulturní aktivity, organizování udílení cen, poskytování informací o knihách, poskytování muzejních prostor, půjčování knih, služby muzeí, služby muzejního kurátora, vzdělávání a výuka.

Třídy výrobků a služeb:
41

(210) O-517796

(111) **346608**
(220) 21.01.2015
(151) 10.06.2015
(540)



(594) Kombinovaná
(591) Barevná
(730) **Škoda Auto a.s.**, tř. Václava Klementa 869, Mladá Boleslav, Mladá Boleslav II, 29301, CZ
(511) (12) automobily a jejich části, vše ve třídě 12; (35) marketingové, inzertní a reklamní služby a činnost v oblasti automobilového průmyslu; (37) servisní a opravárenské služby a činnosti v oblasti automobilového průmyslu.

Třídy výrobků a služeb:
12, 35, 37

(210) O-519339

(111) **346773**
(220) 16.10.2014
(151) 24.06.2015
(540)



(594) Kombinovaná
(591) Barevná
(730) **Mazák Roman**, Průmyslová 3062/5, Šumperk, 78701, CZ
(740) Mgr. Tomáš Cimbota, advokát, Horní náměstí 365/7, Olomouc, 77900
(511) (9) přístroje pro záznam, převod, reprodukci zvuku nebo obrazu, včetně jejich příslušenství v rámci této třídy, nosiče dat magnetické, záznamové disky, kompaktní disky, DVD a ostatní digitální záznamové nosiče, počítačový software, počítačové hry (programy); (12) pozemní vozidla a dopravní prostředky, části a příslušenství pozemních vozidel a dopravních prostředků v rámci této třídy, pozemní dopravní prostředky poháněné lidskou silou, jízdní kola i elektrická, hnací ústrojí, včetně motorů, pro pozemní vozidla, kola, pneumatiky, pásy pro pásová vozidla, prostředky na ochranu dopravních prostředků proti odcizení, bezpečnostní a zabezpečovací zařízení a vybavení pro dopravní prostředky; (16) papír, lepenka, tiskoviny, periodický a neperiodický tisk, učební a vyučovací pomůcky (s výjimkou přístrojů), kancelářské potřeby (mimo nábytku), psací potřeby, odborné a informační publikace a texty na papírových nosičích, propagační tiskoviny, letáky, fotografie a fotografická alba, plakáty a papírové reklamní desky a poutače, etikety (vyjma textilních), reprodukce a grafiky, diáře a kalendáře, blahopřání, obaly z papíru a plastu, etuže, desky a tašky, propagační a upomínkové předměty z papíru a lepenky; (18) kůže a imitace kůže, surové kůže a usně a výrobky z těchto materiálů, sedlářské výrobky, biče a oblečení a obutí pro zvířata, zavazadla, cestovní tašky, peněženky a ostatní tašky, deštníky a slunečníky, vycházkové hole, kožená galanterie; (24) bytový textil, koupelnový textil, kuchyňský textil a stolní prádlo, ložní prádlo a příkrývky, záclony a závěsy, deky, látky a textilie; (25) dámské, pánské a dětské oblečení, oblečení pro sport a volnočasové aktivity, obuv, pokrývky hlavy, kravaty a šátky, punochové zboží a ponožky, obuv, konfekce; (28) hračky, hry a žertovné předměty, plyšové a pohyblivé hračky, hračky pro domácí zvířata, sportovní potřeby a vybavení, zařízení pro dětská hřiště, přístroje pro videohry, kapesní počítačové hry, vybavení pro počítačové hry (s výjimkou software), video herní zařízení, elektronické hry zařazené ve tř. 28; (29) maso a masné

výrobky, ryby, plody moře a měkkýši, náplně masové, zeleninové, ovocné, pudinkové a mléčné, mléčné výrobky a jejich náhražky, ptačí vejce a vaječné výrobky, oleje a tuky, zpracované ovoce, houby a zelenina (včetně ořechů a luštěnin), hotová jídla na bázi masa, ryb, drůbeže, zvěřiny, mořských plodů, vajec a zeleniny, polévky a vývary, pochutiny z brambor, zeleniny a sóji; (30) cukr, přírodní sladidla, sladké polevy a náplně kávové, kakaové, čokoládové, pekárenské a cukrárenské výrobky z včelích produktů, káva, čaj, kakao a jejich náhražky, led, zmrzlina, mražené jogurty a sorbety (zmrzlina), pekárenské výrobky, cukrovinky a čokoláda, soli, chuťové přísady, ochucovadla a koření, zpracované obilí, škrob a produkty z nich vyrobené, pečící přípravky a droždí, moučnický, zákusky, dorty a sušenky, sladkosti (bombóny), sladké tyčinky a žvýkačky, cereální tyčinky a energetické tyčinky, těsta, těstíčka a jejich směsi, cereálie, obilné a cereální kaše, sušené a čerstvé těstoviny, nudle a knedlíky; (35) reklamní, inzertní a propagační činnost, obchodní nebo podnikatelský průzkum, organizování výstav (komerčních nebo reklamních), průzkum trhu, rozšiřování reklamních nebo inzertních materiálů, vydávání reklamních nebo náborových, propagačních a inzertních textů, poskytování obchodních informací prostřednictvím webových stránek, prezentace výrobků v komunikačních médiích pro účely maloobchodu, velkoobchodu, maloobchodu a internetový obchod se zbožím: potraviny, oděvy, textilie, obuv, galanterie, kožená galanterie, kosmetické a drogistické zboží, hračky, sportovní potřeby, hry a žertovné předměty, kancelářské potřeby (mimo nábytku), výrobky z papíru a papírenské zboží, tiskoviny, vybavení pro dopravní prostředky, krmiva a krmné směsi; (39) automobilová doprava, pronájem automobilů, doprava nákladní, doručování zboží, skladování zboží, zprostředkování přepravy; (41) tvorba televizních nebo rozhlasových pořadů nebo programů, nakladatelství a vydavatelství, ediční činnost, publikační činnost, nahrávání nosičů zvukových nebo obrazových zvukových, půjčování nahraných zvukových a zvukově obrazových záznamů, výroba, tvorba audiovizuálních děl, TV produkce, filmová produkce, tvorba a výroba televizních a audiovizuálních programů, agenturní činnost v oblasti kultury, zprostředkování v oblasti kultury, výchovy, zábavy a sportu, výchovná, vzdělávací, soutěžní a zábavní činnost, zábavní nebo kulturní nebo vzdělávací představení, organizace společenských a kulturních akcí, organizace, provozování a provádění her a soutěží i veřejných, výstavní činnost v oblasti kultury nebo zábavy nebo výchovy nebo vzdělávání, produkční činnost, drezúra zvířat, výuka v oblasti péče o zvířata; (43) hotelové služby, penziony, restaurace (včetně samoobslužných), ubytovací služby (hotely, penziony), zvířata (opatrování v penzionech), provozování kempů; (44) chov zvířat, zemědělské služby, služby akvakultury, zahradnické a lesnické služby, veterinární služby.

Třídy výrobků a služeb:

9, 12, 16, 18, 24, 25, 28, 29, 30, 35, 39, 41, 43, 44

(210) O-517185

(111) **346775**
(220) 17.10.2014
(151) 24.06.2015

(540) **Dětské úrazové pojištění MEDVÍDEK**

(592) Slovní
(730) **Pojišťovna VZP, a.s.**, Lazarská 1718/3, Praha 1, Nové Město, 11000, CZ
(740) Mgr. Jan Starý BBA, advokát, Ovocný trh 573/12, Praha 1, Staré Město, 11000
(511) (16) plastové či papírové průkazy zdravotního pojištění, papírové reklamní předměty a reklamní výrobky ve zdravotnictví spadající do této třídy, informační letáky, odborné publikace a tiskoviny, omalovánky, pexesa, kvarteta a různé reklamní předměty z oblasti zdravotnictví, periodický tisk, brožury, časopisy, noviny, kalendáře, katalogy, ročenky, knihy, oběžníky, zpěvníky, knihy k nalepování výstřižků (alba), neperiodické i periodické publikace, komiksy, manuály, výrobky knihařské, psací potřeby, učební pomůcky, kromě přístrojů, tiskařské typy, štočky, obaly z papíru, známky, samolepky, umělé hmoty na modelování, modelovací hlína, dětské tvarovací hmoty, plastelíny, modelovací vosky kromě dentálních, pastelky, popisovače, barvy - v rámci této třídy, křídly, písky a vosky jako výtvarné potřeby, psací potřeby, skicáky, školní potřeby, štetce, tužky, tuhy do tužek, archy papíru, papír a výrobky z papíru jako papír pro kopírování, papír balící, papír voskovaný, filtrační papír, celofán (celulózová fólie) na balení, papírové podložky pod sklenice, papírové ubrusky, lepenka a kartonážní výrobky, akvarely, alba, blahopřání i hudební, pohlednice, diagramy, figurky (sošky) z papírové hmoty, fotografie, stojany na fotografie, grafické reprodukce, grafiky, lepty, lístky, litografie, olejotisky, plakáty, malby (obrazy) zarámované či nezarámované, portréty, prospekty, grafické reprodukce, rytiny, turistické příručky, mapy, atlasy, obrazy, pohlednice a

jiné propagační a informační materiály a upomínkové předměty spadající do této třídy jako propagační publikace, ročenky, papírové propagační samolepky, potřeby pro umělce, jako jsou štětce, hlína modelovací, hmota papírová, malířská plátna, malířské stojany, malířské válečky pro interiéry, misky na vodové barvy, palety pro malíře, opěradla na ruce pro malíře, prkna rýsovací, modelovací vosky, kromě dentálních, papírnické zboží kancelářské, obalové materiály, kancelářské potřeby jako jsou adresové štítky do adresovacích strojů, bloky (papírnické výrobky), číslačky, dávkovače lepící pásky (kancelářské potřeby), desky (papírnické výrobky), desky psací s klípem na přidržování papíru, desky na dokumenty (šanon, pořadače), dopisní papír, držáky na psací potřeby, etikety, kromě textilních, formuláře, gumičky, gummy na mazání, houbičky navlhčovací - v rámci této třídy, hroty psacích per, inkousty, kalamáře, kancelářské sponky, kartón, kartotéční listky, karty, karty a pásky papírové na zaznamenání počítačových programů, krejóny (patentní tužky), kružítko, křída na psaní, křivítka, laminovačky (na dokumenty) pro použití v kanceláři, lepící pásky pro kancelářské účely a použití v domácnosti, lepidla pro kancelářské účely nebo pro domácnost, materiály na pečetení, nálepky (lepící pásky) pro kancelářské použití nebo pro domácnost, napínáčky, násadky na pera, nože na papír, obálky, oplatky na pečetení, ořezávací strojky na tužky, ořezávkta na tužky, řezačky na papír, pečete, pečební vosk, penály, pera plnicí, podložky na stůl papírové, papírové podložky pod pivní sklenice, poštovní známky, pouzdra s psacími potřebami, pravítka, pořadače (kancelářské potřeby), pouzdra na pera, pouzdra na razítka, připínáčky, psací stroje (elektrické i neelektrické), razítka, rýsovací nástroje, sešity, seznamy (rejstříky), sponky kancelářské, stroje kancelářské na zalepování, těžítka, tikety, tiskárničky (přenosné), účetní knihy, uhly na kreslení, zápisníky (notesy), dětské plenky z papíru nebo buničiny (jednorázové), filtry kávové (papírové), fólie hliníková na balení potravin, fólie z umělých hmot na balení, komouty (papírové), krabice lepenkové nebo papírové, lepenka, lepenkové roury, mašle papírové, obtisky, papír toaletní, papírové ubrusky, papírové ubrusy, pásky doutníkové, podložky (psací), podušky na razítkování, poutače z papíru nebo z lepenky, pouzdra na doklady v této třídě, pouzdra na pasy v této třídě, pouzdra na stříhy v této třídě, pouzdra s barvami (školní pomůcky), pytlíky jako obaly (z papíru nebo umělých hmot), ručníky papírové, štíty vývěsní z papíru nebo z lepenky, tabule reklamní z papíru nebo lepenky; (35) prezentace databáze léčivých přípravků používaných při poskytování ústavní péče, prezentace přehledu hrazených léčivých přípravků a potravin pro zvláštní lékařské účely, prezentace účelného a úsporného způsobu předepisování léků a léčivých přípravků lékaři, reklamní a inzertní činnost v oblasti zdravotního pojištění, obchodní administrativa, průzkum a analýzy trhů, aranžování www stránek (propagační činnost), marketing, zprostředkovatelská činnost v oblasti obchodu, pronájem reklamních ploch, předvádění pro reklamní účely a podporu prodeje, předvádění zboží, vyhledávací služby, on-line inzerce, organizování výstav ke komerčním a reklamním účelům na Internetu, pomoc při podnikání, poradenství týkající se organizace a podnikání v oblasti databáze léčivých přípravků a potravin pro lékařské účely, distribuce prospektů, podnikatelské informace, předplatné tiskovin pro třetí osoby, účetnictví, distribuce propagačních tiskovin, plánování obchodních a propagačních akcí týkající se oblastí finančnictví, bankovníctví, pojišťovnictví a služeb finančního trhu, potvrzování uskutečnění obchodních transakcí, reklamní, inzertní a propagační činnost prostřednictvím jakéhokoliv média v oblasti finančnictví, bankovníctví a pojišťovnictví, prostřednictvím telefonní, datové nebo informační sítě, poradenská činnost v oblasti obchodu a služeb reklamních kanceláří, předávání informací při reklamní činnosti, poskytování komerčních informací a informačních produktů reklamního a informačního charakteru ve třídě 35, multimediálních informací obchodního a reklamního charakteru, komerční využití Internetu v oblastech komerčních internetových médií a vyhledávacích služeb v oblasti finančnictví, bankovníctví a pojišťovnictví, pronájem reklamních ploch, marketingové studie, obchodní nebo podnikatelské informace v oblasti finančnictví, bankovníctví, pojišťovnictví a službách finančního trhu, kopírování nebo rozmnožování dokumentů, dokladů, poradenství v obchodní činnosti týkající se organizace a podnikání v oblasti databáze léčivých přípravků a potravin pro lékařské účely, obchodní nebo podnikatelský průzkum, obchodní management, obchodní reklama, systematizace informací do počítačové databáze, překlad informací do počítačové databáze, pronájem reklamních materiálů, rozšiřování reklamních materiálů, průzkum trhu, sekretářské služby, statistické informace, zpracování textů, vedení kartoték v počítači, vydávání reklamních nebo náborových, propagačních a inzertních textů, aktualizování reklamních materiálů, analýzy nákladů, daňové přiznání (příprava a vyhotovení), dražby, vedení dražeb, hospodářské (ekonomické) prognózy, inzerce poštou, nákupní ceny a velkoobchodní ceny (analýzy), oceňování obchodních podniků, oceňování

a odhady v oblasti podnikání, personální poradenství, posuzování efektivnosti provozu a racionalizace práce, pronájem kancelářských strojů a zařízení, průzkum veřejného mínění, přepisování, styky s veřejností, vzorky zboží (distribuce), zprostředkovatelné práce, automatizované zpracování dat, elektronické zpracování dat pro třetí osoby, vedení a správa databank (zařazené ve třídě 35); (36) veškeré služby zdravotní pojišťovny (plné nebo částečné zdravotní pojištění, smluvní, cestovní zdravotní pojištění a podobně), odborné poradenské služby v oblasti zdravotního pojištění a poskytování zvláštní zdravotní péče, zprostředkování úhrad za výkonu závodní preventivní péče, pojišťovací a finanční služby všeho druhu zařazené do této třídy jako pojišťovací a zajišťovací činnost, činnost sloužící k podpoře a rozvoji pojišťovnictví, podnikání na finančním trhu, bankovníctví, poradenská a zprostředkovatelská činnost ve výše uvedených oblastech, směnárenské služby, finančnictví a bankovníctví, služby finančního trhu, finanční služby - analýzy, transakce, operace, finanční informace, poradenství a řízení, daňové odhady, finanční odhady a oceňování v oblastech pojišťovnictví, bankovníctví, nemovitostí, burzovní makléřství, kurzovní záznamy na burze, finanční sponzorování, financování koupí na splátky, poskytování hypotečních půjček, finanční pronájem - leasing, garance, záruky, kauce, bankovníctví, úvěrové banky, bezhotovostní operace, platební převody vykonávané elektronicky, clearing (zúčtování vzájemných pohledávek a závazků), elektronický převod kapitálu, kapitálové investice, domácí bankovní služby, vydávání cenin, vydávání cestovních šeků, vydávání cenných papírů, služby a vydávání kreditních karet, měnové služby a operace, realitní činnost - pronájem bytových a nebytových prostor, zprostředkování nákupu a prodeje nemovitostí, oceňování a odhady nemovitostí, zprostředkování nemovitostí, pronájem bytů, pronájem nájemních a činžovních domů, pronajímání kanceláří, správa a údržba nemovitostí, leasing zařízení pro zpracování dat, finance a peněžní operace, finanční poradenství, poradenství a zprostředkování pojišťovnictví, úvěrování zboží, úvěrové poradenství, služby týkající se sdělování informací ohledně proclení zboží, celního tarifu a tarifu zaručení celního dluhu, pomoc při celním řízení, obstaravatelství v rámci komplementace finančních služeb, pronájem nemovitostí, pozemků a kanceláří, realitní kancelář, investorská činnost ve stavebnictví, pojišťovací činnost podle zákona č. 277/2009 Sb., o pojišťovnictví, ve znění pozdějších předpisů (dále jen "zákon o pojišťovnictví"), a to v rozsahu pojistných odvětví neživotních pojištění uvedených v části B přílohy č. 1 zákona o pojišťovnictví pod body 1, 2, 3, 8, 9, 13 písm. d), 16 písm. b), h) aj), 17 a 18, činnosti související s pojišťovací činností, a to zprostředkovatelská činnost prováděná v souvislosti s pojišťovací činností dle zákona o pojišťovnictví, poradenská činnost související s pojištěním fyzických a právnických osob podle zákona o pojišťovnictví, šetření pojistných událostí prováděné na základě smlouvy s pojišťovnou podle zákona o pojišťovnictví, zajišťovací činnosti pro neživotní zajištění.

Třídy výrobků a služeb:

16, 35, 36

(210) O-517247

(111) **346795**

(220) 13.11.2014

(151) 24.06.2015

(540)

PUBLIC INTEREST

(594) Slovní grafická

(730) **OBVIOUS Solution SE**, U milosrdných 852/12, Praha 1, Staré Město, 11000, CZ

(740) JUDr. Jiří Štáidl, Apolinářská 445/6, Praha 2, 12800

(511) (32) piva, nealkoholické nápoje; (33) vína, sekty, lihoviny, koktejly; (35) umělecká agentura (management nebo zaměstnání), obchodní činnost s výše uvedenými výrobky ve třídách 32 a 33 a s níže uvedenými službami ve třídách 41 a 43, dovoz, vývoz a internetový obchod s delikatesami a zbožím ve třídách 32, 33, reklamní, inzertní a propagační činnost; (39) skladování zboží, doručování zboží; (41) diskotéky, noční kluby, plánování a organizování večírků, kongresů a konferencí, organizování živých vystoupení, pořádání kulturních a společenských akcí; (43) provozování

restauračních a hotelových služeb, ubytování, provozování kaváren, cukráren, restaurací, barů, příprava a podávání nápojů teplých i studených, příprava a podávání alkoholických nápojů, příprava a podávání jídel, catering, degustace vín (služby zajišťující nápoje), ubytovací služby.

Třídy výrobků a služeb:

32, 33, 35, 39, 41, 43

(210) O-517884

(111) **346844**

(220) 26.01.2015

(151) 24.06.2015

(540)



(594) Kombinovaná

(730) **DOCHEMA s.r.o.**, Olomoucká 349/67, Moravská Třebová, Předměstí, 57101, CZ

(511) (1) chemické výrobky určené pro průmysl, vědecké účely, fotografii, zemědělství, zahradnictví, lesnictví, umělé pryskyřice a plastické hmoty v surovém stavu, to je v prášku, pastách, v tekutém stavu, půdňi hnojiva přírodní i umělá, hasicí prostředky (směsi), prostředky pro kalení, letování a svařování kovů, chemické prostředky pro konzervování potravin, průmyslová pojidla a lepidla, rtuť, rubidium, antimon, bauxit; (3) kosmetické přípravky, opalovací přípravky (kosmetika), tuky pro kosmetické účely, vata pro kosmetické účely, vlasové vody, barviva na vlasy, voňavkářské výrobky, čisticí mléko pro toaletní účely, výtažky z květin (parfumerie), parfémovaná voda, parfém, pižmo (parfumerie), lak na vlasy, laky na nehty, hygienické potřeby pro kosmetické účely, jako mýdla, mýdla tekutá, mycí pasty, sprchové gely, šampóny, šampóny vlasové tělové, přípravky na holení, holicí mýdlo, kolínská voda, dezodorizační mýdla, dezinfekční mýdla, líčidla, kráslicí masky, pudr (líčidla), pleťové masky, krémy, dekorativní kosmetika jako rtěnky, balzámy na rty, umělé řasy, make-upy, kosmetické přípravky na řasy, kosmetika, kosmetické přípravky do koupele, pěny a soli do koupelí, pleťová voda pro kosmetické účely, přípravky proti pocení, mýdla proti pocení nohou, kosmetické přípravky pro péči o pokožku, pomády pro kosmetické účely, kosmetické přípravky pro zeštíhlení, kosmetické tužky, kosmetické krémy, kosmetické barvy, krémy na bělení pokožky, bělicí soda, bělicí a čisticí přípravky na kůži, bělicí přípravky (odbarvovače) pro kosmetické účely, masti, oleje, čisticí prostředky pro pleť, opalovací krémy, zubní pasty, prášky, vodičky a přípravky k čištění, leštění, bělení, praní a odmašťování pro průmysl a domácnost, včetně pracích prášků a pracích gelů, aviváží, škrobů na prádlo, čisticích tekutých a sypkých písků v rámci této třídy, čističe oken a odpadů, čističe grilů a WC, přípravky pro chemické čištění, čističe a úklidové prostředky v rámci této třídy, krém na obuv, modřidla, éterické oleje; (5) farmaceutické přípravky, dezinfekční prostředky, antibakteriální a dezinfekční přípravky, léčivé bahno, balzámy pro lékařské účely, medicínální mýdla s léčivými účinky, dezinfekční mýdla s léčivými účinky, detergenty pro lékařské účely, dezinfekční přípravky pro hygienické účely, doplňky výživové pro lékařské účely, léčivé přípravky do koupele, léčivé koupelové soli, léčiva na zuby, linimenty (tekuté masti), přípravky pro osvěžení vzduchu, vše s léčivými účinky a v rámci této třídy.

Třídy výrobků a služeb:

1, 3, 5

(210) O-519445

(111) **346917**

(220) 17.09.2014

(151) 01.07.2015

(540)



(594) Kombinovaná

(730) **Organizačně správní institut, o.p.s.**, Mendlovo náměstí 157/1, Brno, Staré Brno, 60300, CZ

(740) Mgr. Jiřina Svojanovská, advokát, Šilingrovo náměstí 257/3, Brno, Brno-město, 60200

(511) (9) data, databáze a jiné informační produkty na magnetických, elektronických a optických nosičích, související software a hardware, nosiče dat všeho druhu spadající do třídy 9, zejména databázový software, software elektronických tabulkových procesorů, software pro použití ve zpracování textu, elektronické poště, kalendáři a plánování, DTP, úprave obrázků, vytváření a úpravě grafiky, kreslení, projektování a návrhu na počítači, vytváření multimediálních prezentací, počítačové programy pro hledání, získávání, zobrazování a analýzu geografických a demografických informací a pro vytváření vlastních map a jiných zobrazení geografických a demografických informací, počítačový software, síťový software, software pro správu pracovních skupin a projektů, software pro návrh, vytváření, údržbu a přístup k přizpůsobeným vnitřním síťovým místům a místům v globálních komunikačních sítích, výukový počítačový software pro použití na vnitřních počítačových sítích a globálních počítačových sítích, zejména software pro vytváření, úpravu a doručování textových a grafických informací, lokálně a vzdáleně, kompilační programy, ladicí programy a pomocné programy pro vytváření síťových aplikací na vnitřní síti a globální komunikační síti, počítačové programy pro pomoc vývojářům při vytváření programového kódu pro použití ve vnitřních počítačových sítích a globálních komunikačních sítích, počítačové programy pro provádění vývojových programů a aplikačních programů ve společném vývojovém prostředí, software pro návrh, vytváření, údržbu a přístup ke správě dokumentů, tvorbě úložných systémů a systémů pro zpřístupňování, software pro tvorbu dokumentů, ukládání, získávání, řízení kolizí, sledování historie verzí, profilování, řízení přístupu a zabezpečení, software pro automatické upozorňování uživatelů o aktualizaci dokumentů, software pro plánování schůzek a událostí a upozorňování a pro zveřejňování zpráv na vnitřních síťových místech a místech na globální komunikační síti, software pro odesílání odkazů na vnitřní síťová místa a místa v globální komunikační síti, software pro třídění do kategorií, vyhledávání a získávání dokumentů a dat na vnitřních počítačových sítích, počítačové programy pro použití na a spolu s počítačovými sítěmi a globálními komunikačními sítěmi, zejména programy pro identifikaci, registraci a ověřování uživatelů, programy pro automatizaci procesu přihlašování pro přístup k webovým místům nebo vnitřním sítím, bezpečnostní a šifrovací programy, programy pro udržování soukromí uživatele, programy pro udržování a aktualizaci uživatelských profilů, programy pro udržování profilů serveru, počítačové programy pro použití a usnadnění elektronického obchodování a bezpečného přenosu finančních informací uživatele pro použití v jednotlivých nákupech, počítačový software pro použití ve vývoji počítačových programů, počítačové programy pro zajišťování vylepšených funkcí elektronické pošty a plánování, počítačové programy pro správu, zobrazování a úpravu souborů, dokumentů, zpráv elektronické pošty a komunikace na soukromých sítích a globální počítačové síti, počítačové programy pro plánování schůzek a událostí, správu skupinových kalendářů, delegování úkolů a vytváření sestav, záznam poznámek, přenos dat do a z databází a do a z počítačových programů a počítačových souborů, programy adresářů, programy pro vytáčení telefonu, programy pro opravu typografických chyb a chyb ve velikosti písmen, programy pro sčítání odpovědí na hlasování, instrukční příručky pro ně prodávané jako celek, počítačové programy, zejména grafické, obrazové a prezentační programy pro tištěné a elektronické dokumenty a prezentace a uživatelské příručky prodávané spolu s programy jako jednotka, software pro vytváření, úpravu a udržování webových míst a míst na Intranetu, počítačové programy pro vývoj jiných počítačových programů, kompilátory, editory, ladicí programy a pomocné programy pro vytváření a testování jiných počítačových programů, počítačové programy pro provádění vývojových programů a aplikačních programů, úplná řada počítačových aplikačních programů pro obchodní a

osobní použití, elektronické a datové sítě, multimediální informační katalogy, elektronické časopisy, programové vybavení pro informační technologie a pro komunikaci, programové vybavení umožňující elektronické obchodování, nahraný software na CD a DVD discích a magnetických médiích; (16) papír, lepenka a výrobky z těchto materiálů, které nejsou zařazeny do jiných tříd, a to karty, pásky, krabice, roury, obaly, archy, šablony, štítky, desky formuláře, listy, poutače, tiskárenské výrobky, tiskoviny všeho druhu, časopisy, periodika, knihy, potřeby pro knižní vazby, tištěné propagační materiály, papírenské zboží, fotografie, kalendáře, katalogy, prospekty, plakáty, pohlednice, obálky, desky na dokumenty, dopisní papír, držáky na psací potřeby, etikety kromě textilních, samolepky, vlajky papírové, papír balicí, papírové ubrousky, psací potřeby, psací podložky, psací soupravy, kancelářské pořadače, učební a školní potřeby a pomůcky s výjimkou přístrojů, plastické obaly, které nejsou zařazeny do jiných tříd, billboardy; (25) oděvy všeho druhu, zejména bundy, čelenky, čepice, kalhoty, kamaše, kapuce, klobouky, pracovní kombinézy, konfekce, korzety, kostýmy, obleky, košile, kravaty, legíny, límce a límečky, manžety, obuv, svrchní oděv, opasky, pantofle, pláště a pláštěnky, pokrývky hlavy, ponožky, spodní prádlo, přehozy, pulovry, punčochy, pyžama, rukavice, rukávničky, saka, sandály, sukně, šály a šátky, tílka, nátělníky, trička, uniformy, vaky na oděvy, vesty, župany, pytle na oděvy, oblečení; (35) administrativní zpracování nákupních objednávek, aktualizování reklamních materiálů, analýzy nákladů, dodavatelské služby pro třetí osoby (nákup výrobků a služeb pro jiné podniky), fakturace, inzerce poštou, kanceláře dovozní a vývozní, komerční informace a rady pro spotřebitele, komerční správa licencí na výrobky a služby ostatních, komunikační média (prezentace výrobků v komunikačních médiích) pro účely maloobchodu, marketingové studie, nákupní objednávky (administrativní zpracování), obchodní management a podnikové poradenství, poskytování obchodních nebo podnikatelských informací, obchodní nebo podnikatelský průzkum, analýzy nákladů, dražby, posuzování efektivnosti provozu a racionalizace práce, hospodářské a ekonomické prognózy, kopírování nebo rozmnožování (reprodukce) dokumentů, dokladů, personální poradenství, oceňování a odhady v oblasti podnikání, služby poskytované v souvislosti se stěhováním podniků, obchodní průzkum, průzkum trhu, průzkum veřejného mínění, služby týkající se přemísťování (stěhování) provozů, podniků, revize účtů (audit), řízení (poradenské služby obchodní nebo podnikatelské), sestavování statistiky, organizování výstav (komerčních nebo reklamních), překlad informací do počítačových databází, systematizace informací do počítačových databází, pořádání veletrhů pro obchodní a reklamní účely, reklama, reklama on-line v počítačové síti, rozšiřování reklamních materiálů zákazníkům (letáky, prospekty, tisky, vzorky), zaslání reklamních materiálů zákazníkům, rozšiřování vzorků (zboží), služby v oblasti grafické úpravy pro reklamní účely, subdodavatelské služby (obchodní pomoc), vedení kartoték v počítači, venkovní reklama, psaní a vydávání reklamních nebo náborových, propagačních a inzertních textů, vylepování plakátů, předvádění zboží, zpracování textů, teleshoppingové služby (televizní reklama), analýza nákupních a velkoobchodních cen, pomoc při řízení obchodní činnosti, personální poradenství, pronájem reklamní doby v komunikačních médiích, pronájem reklamních materiálů a ploch, příprava inzertních sloupků, styky s veřejností, distribuce vzorků zboží; (36) realitní činnost, obstaratelská a zprostředkovatelská činnost oblasti nemovitých věcí, zprostředkování služeb v oblasti nemovitých věcí a správa nemovitého majetku, zejména budov, bytů, nebytových prostor, výrobních a provozních objektů, pozemků, realitních kancelářů a rekreačních objektů, prodeje, koupě a pronájmu nemovitých věcí dle třídy 36, zejména bytů, nájemních a činžovních domů, kancelářů, makléřství, obchodování s nemovitými věcmi, zprostředkování koupě, prodeje a pronájmu nemovitých věcí, odhady a oceňování nemovitých věcí a poskytování finančních informací a informací o realitách i prostřednictvím Internetu, vedení nájemních a činžovních domů, inkasování nájemného, zprostředkování úvěrů ze stavebního spoření, finanční služby a analýzy, provádění finančních operací, hotovostní a bezhotovostní finanční služby, kapitálové investice, daňové odhady (služby), informační a odborná poradenská, konzultační a posudková činnost v oboru realit, zástavy, zprostředkování půjček, správa majetku, poradenská činnost zejména v oblasti realit, finanční poradenství, finanční informace, finanční odhady a oceňování (pojišťovnictví, bankovníctví, nemovité věci), finanční řízení, finanční služby, finanční sponzorování, garance, záruky, kauce, kapitálové investice, zprostředkování investic, investování kapitálu, jednatelství, kanceláře pro inkasování pohledávek, finanční konzultační služby, finanční záležitosti při likvidaci podniků (služby), shromažďování prostředků na dobročinné účely, finanční sponzorování; (37) inženýrské práce stavební, stavby a opravy, a to provádění bytových, občanských a průmyslových staveb, provádění inženýrských staveb, izolace staveb, expertizní a odborná konzultační a poradenská činnost v oboru výstavby, informační a expertizní

odborná, konzultační a poradenská činnost v oboru investiční výstavby spadající do této třídy, zprostředkování výstavby domů a bytů, nebytových prostor a výrobních objektů v rámci developerských projektů, stavitelství, stavební dozor, poskytování stavebních informací, odstraňování staveb, údržba interiérů budov, stavby a údržba skladů; inženýrská činnost v investiční výstavbě, zajišťování projektové a průmyslové dokumentace, obstaratelská a zprostředkovatelská činnost ve stavebnictví; (38) spoje (komunikace), šíření informací prostřednictvím veřejných datových sítí, zejména prostřednictvím webových stránek, počítačová komunikace, elektronická pošta, přenos zpráv a obrazových informací pomocí počítače, zprostředkovatelská činnost v telekomunikačních službách a v šíření informací, provozování informačních sítí, systémů a databází, včetně elektronických, zejména on-line systémy, odborná informační a poradenská činnost v uvedených službách zahrnutých ve třídě 38, diskusní fóra, služby elektronické nástěnky, informační kanceláře, telefonní komunikace, služby dálkových konferencí, komunikace mobilními telefony, počítačová komunikace, komunikace pomocí počítačových terminálů, posílání zpráv, poskytování telekomunikačních přípojení ke globální počítačové síti, poskytování uživatelského přístupu ke globální počítačové síti, pronájem přístrojů a zařízení pro přenos zpráv a informací, pronájem přístupového času ke globálním počítačovým sítím, přenášení pomocí satelitních družic, přenos faxem, přenos zpráv a obrázků pomocí počítačů, přenos zpráv a obrazových informací pomocí počítače, přenosy zpráv faxy, směrovací a spojovací služby pro telekomunikace, telegrafický přenos a komunikace, informace o telekomunikacích, zaslání zpráv, poskytování přístupu k databázím; (41) činnost vyučovací, výchovná, vzdělávací a zábavní, včetně pořádaných specializačních doškolovacích kurzů, sympozií, konferencí, kolokvií, seminářů a soutěží, doprovodné programy, provozování pracovně diskusního a zájmového klubu, organizování výstav, doprovodných programů, společenských akcí a školení ke vzdělávacím, kulturním, výchovným a zábavním účelům, školení a reklamním a obchodním účelům, odborné poradenství vztahující se k organizování výstav a veletrhů ke kulturním a vzdělávacím účelům, činnost v oblasti sportovních aktivit, nakladatelská a vydavatelská činnost, vydávání elektronických publikací, půjčovni činnost spadající do této třídy, obstaratelská a zprostředkovatelská činnost se službami uvedenými v této třídě, pořádání divadelních představení, informace o možnostech zábavy, informace o výchově a vzdělávání, provozování knihoven, muzeí a sportovních zařízení, organizování plesů, pořizování a půjčování videozáznamů a fotografií, půjčování audiovizuálních přístrojů, knih, novin, časopisů, půjčování filmů, videokazet, promítání filmů, organizování a řízení rozhlasových a televizních kurzů, praktické cvičení, služby kluby zdraví, poskytování on-line elektronických publikací (bez možnosti stažení), psaní textů (jiných než reklamních), zveřejňování textů jiných než reklamních, výchovný a instruktážní výcvik, zkoušení, přezkoušení, vydávání fotografií, pohlednic, plakátů, formulářů, organizování programu celoživotního vzdělávání; (42) výzkum a vývoj v oblasti stavebnictví, inženýrská činnost ve výstavbě, poradenská činnost v oblasti stavebnictví v rámci této třídy, projektová činnost, geodetické a kartografické práce, zajišťování odborných expertiz v oboru staveb, stavebních hmot a materiálů, provádění projektování a vyhodnocování geologických prací, výzkum a vývoj v oblasti třídění odpadů a druhotných surovin a v oblasti jejich likvidace pomocí chemických, fyzikálních nebo biologických postupů, poradenství o otázkách týkajících se ekologie a životního prostředí v oblasti stavebnictví, poradenská činnost v oblasti ekologie staveb a ekologie bydlení, architektonická činnost, projekční činnost, designerská a inženýrská činnost, poradenská činnost v oblasti expoziční, exteriérů a interiérů, návrhy a realizace expoziční, exteriérů a interiérů, inženýrské práce (expertizy), stavební projekce, projektová činnost, projektování, studie technických projektů, projektové studie technické, počítačová tvorba multimediálních publikací, prezentací, aplikací, katalogů, situačních plánů a informačních databází, aktualizace počítačových programů, dárkové balení, design průmyslový, grafický design, kontrola kvality, zkoušky materiálů, navrhování průmyslového designu, navrhování obalů, obalový design, projektování, převod (konverze) dat a počítačových programů (ne fyzický), technický průzkum, umělecký design, vývoj a výzkum nových výrobků, fyzikální výzkum, tvorba a správa internetových stránek a elektronických informačních médií, počítačové služby, a to vytváření a distribuce textu, zvuku, grafiky a videa pro použití v počítačových sítích, bezdrátových sítích a globálních komunikačních sítích, počítačové služby a to pronájem počítačové přístupové doby k softwaru a databázím pro použití ve vedení podniku, řízení databází, marketingových a propagačních aktivitách, přípravě tabulek, a zpracování textu pomocí textových editorů, počítačové služby, a to vytváření a distribuce médií pro použití v počítačových sítích, bezdrátových sítích a globálních komunikačních sítích, služby provozování webovských míst (web hosting), tvorba software, služby pronájmu

softwaru, poskytování osobních a obchodních informací zadaných uživateli prostřednictvím počítačových sítí, bezdrátových sítí, globálních komunikačních sítí, webovské místo nabízející služby pro spolupráci pracovních skupin a vytváření a správy dokumentů, konzultační a poradenské služby a služby technické podpory v oblasti počítačů, počítačových sítí, softwaru, správy dokumentů a systémů pracovních skupin, služby návrhu webovských míst a návrhu a správy míst na vnitřních sítích, poskytování informací v oblasti počítačů, počítačových sítí, softwaru počítačové správy dokumentů a systémů pracovních skupin prostřednictvím počítačových sítí a globálních komunikačních sítí; (45) právní a sociální poradenství pro jednotlivce, osobní, sociální a společenské služby poskytované k uspokojení potřeb jednotlivců v rámci této třídy, a to arbitrážní služby, správa autorských práv, poradenství v oblasti bezpečnosti, příprava a zpracování podkladů, doprovod, zastupování klientů v různých životních situacích, pomocné služby, vyhledávání finančních zdrojů a sponzorů, posuzování a přezkoumávání vztahů, cen a dalších skutečností, poskytování právních služeb, poskytování právního poradenství v oblasti fúzí a akvizice, investičních projektů a v oblasti rizikových investičních projektů (venture capital), poskytování právních konzultací, zpracování právní dokumentace.

Třídy výrobků a služeb:

9, 16, 25, 35, 36, 37, 38, 41, 42, 45

(210) O-516491

(111) **346918**

(220) 17.09.2014

(151) 01.07.2015

(540)

živopark

(592) Slovní

(730) **Organizačně správní institut, o.p.s.**, Mendlovo náměstí 157/1, Brno, Staré Brno, 60300, CZ

(740) Mgr. Jiřina Svojanovská, advokát, Šilingrovo náměstí 257/3, Brno, Brno-město, 60200

(511) (9) data, databáze a jiné informační produkty na magnetických, elektronických a optických nosičích, související software a hardware, nosiče dat všeho druhu spadající do třídy 9, zejména databázový software, software elektronických tabulkových procesorů, software pro použití ve zpracování textu, elektronické poště, kalendářů a plánování, DTP, úpravě obrázků, vytváření a úpravě grafiky, kreslení, projektování a návrhu na počítači, vytváření multimediálních prezentací, počítačové programy pro hledání, získávání, zobrazování a analýzu geografických a demografických informací a pro vytváření vlastních map a jiných zobrazení geografických a demografických informací, počítačový software, síťový software, software pro správu pracovních skupin a projektů, software pro návrh, vytváření, údržbu a přístup k přizpůsobeným vnitřním síťovým místům a místům v globálních komunikačních sítích, výukový počítačový software pro použití na vnitřních počítačových sítích a globálních počítačových sítích, zejména software pro vytváření, úpravu a doručování textových a grafických informací, lokálně a vzdáleně, kompilační programy, ladící programy a pomocné programy pro vytváření síťových aplikací na vnitřní síti a globální komunikační síti, počítačové programy pro pomoc vývojářům při vytváření programového kódu pro použití ve vnitřních počítačových sítích a globálních komunikačních sítích, počítačové programy pro provádění vývojových programů a aplikačních programů ve společném vývojovém prostředí, software pro návrh, vytváření, údržbu a přístup ke správě dokumentů, tvorbě úložných systémů a systémů pro zpřístupňování, software pro tvorbu dokumentů, ukládání, získávání, řízení kolizí, sledování historie verzí, profilování, řízení přístupu a zabezpečení, software pro automatické upozorňování uživatelů o aktualizaci dokumentů, software pro plánování schůzek a událostí a upozorňování a pro zveřejňování zpráv na vnitřních síťových místech a místech na globální komunikační síti, software pro odesílání odkazů na vnitřní síťová místa a místa v globální komunikační síti, software pro třídění do kategorií, vyhledávání a získávání dokumentů a dat na vnitřních počítačových sítích, počítačové programy pro použití na a spolu s počítačovými sítěmi a globálními komunikačními sítěmi, zejména programy pro identifikaci, registraci a ověřování uživatelů, programy pro automatizaci procesu přihlašování pro přístup k webovým místům nebo vnitřním sítím, bezpečnostní a šifrovací programy, programy pro udržování soukromí uživatele, programy pro udržování a aktualizaci uživatelských profilů, programy pro udržování profilů serveru, počítačové programy pro použití a usnadnění elektronického obchodování a bezpečného přenosu finančních informací uživatele pro použití v jednotlivých nákupech, počítačový software pro použití ve vývoji počítačových programů, počítačové programy pro zajišťování vylepšených funkcí elektronické pošty

a plánování, počítačové programy pro správu, zobrazování a úpravu souborů, dokumentů, zpráv elektronické pošty a komunikace na soukromých sítích a globální počítačové síti, počítačové programy pro plánování schůzek a událostí, správu skupinových kalendářů, delegování úkolů a vytváření sestav, záznam poznámek, přenos dat do a z databází a do a z počítačových programů a počítačových souborů, programy adresářů, programy pro vytáčení telefonu, programy pro opravu typografických chyb a chyb ve velikosti písmen, programy pro sčítání odpovědí na hlasování, instrukční příručky pro ně prodávané jako celek, počítačové programy, zejména grafické, obrazové a prezentační programy pro tištěné a elektronické dokumenty a prezentace a uživatelské příručky prodávané spolu s programy jako jednotka, software pro vytváření, úpravu a udržování webovských míst a míst na Intranetu, počítačové programy pro vývoj jiných počítačových programů, kompilátory, editory, ladící programy a pomocné programy pro vytváření a testování jiných počítačových programů, počítačové programy pro provádění vývojových programů a aplikačních programů, úplná řada počítačových aplikačních programů pro obchodní a osobní použití, elektronické a datové sítě, multimediální informační katalogy, elektronické časopisy, programové vybavení pro informační technologie a pro komunikaci, programové vybavení umožňující elektronické obchodování, nahraný software na CD a DVD discích a magnetických médiích; (16) papír, lepenka a výrobky z těchto materiálů, které nejsou zařazeny do jiných tříd, a to karty, pásky, krabice, roury, obaly, archy, šablony, štítky, desky formuláře, listky, poutače, tiskárenské výrobky, tiskoviny všeho druhu, časopisy, periodika, knihy, potřeby pro knižní vazby, tištěné propagační materiály, papírenské zboží, fotografie, kalendáře, katalogy, prospekty, plakáty, pohlednice, obálky, desky na dokumenty, dopisní papír, držáky na psací potřeby, etikety kromě textilních, samolepky, vlajky papírové, papír balicí, papírové ubrusky, psací potřeby, psací podložky, psací soupravy, kancelářské pořadače, učební a školní potřeby a pomůcky s výjimkou přístrojů, plastické obaly, které nejsou zařazeny do jiných tříd, billboardy; (25) oděvy všeho druhu, zejména bundy, čelenky, čepice, kalhoty, kamaše, kapuce, klobouky, pracovní kombinézy, konfekce, korzety, kostýmy, obleky, košile, kravaty, legíny, límece a límečky, manžety, obuv, svrchní oděv, opasky, pantofle, pláště a pláštěnky, pokrývky hlavy, ponožky, spodní prádlo, přehozy, pulovry, punčochy, pyžama, rukavice, rukávnický, saka, sandály, sukně, šály a šátky, tílka, nátlčníky, trička, uniformy, vaky na oděvy, vesty, župany, pytle na oděvy, oblečení; (35) administrativní zpracování nákupních objednávek, aktualizování reklamních materiálů, analýzy nákladů, dodavatelské služby pro třetí osoby (nákup výrobků a služeb pro jiné podniky), fakturace, inzerce poštou, kanceláře dovozní a vývozní, komerční informace a rady pro spotřebitele, komerční správa licencí na výrobky a služby ostatních, komunikační média (prezentace výrobků v komunikačních médiích) pro účely maloobchodu, marketingové studie, nákupní objednávky (administrativní zpracování), obchodní management a podnikové poradenství, poskytování obchodních nebo podnikatelských informací, obchodní nebo podnikatelský průzkum, analýzy nákladů, dražby, posuzování efektivnosti provozu a racionalizace práce, hospodářské a ekonomické prognózy, kopírování nebo rozmnožování (reprodukce) dokumentů, dokladů, personální poradenství, oceňování a odhady v oblasti podnikání, služby poskytované v souvislosti se stěhováním podniků, obchodní průzkum, průzkum trhu, průzkum veřejného mínění, služby týkající se přemístování (stěhování) provozů, podniků, revize účtů (audit), řízení (poradenské služby obchodní nebo podnikatelské), sestavování statistiky, organizování výstav (komerčních nebo reklamních), překlad informací do počítačových databází, systematizace informací do počítačových databází, pořádání veletrhů pro obchodní a reklamní účely, reklama, reklama on-line v počítačové síti, rozšiřování reklamních materiálů zákazníkům (letáky, prospekty, tisky, vzorky), zaslání reklamních materiálů zákazníkům, rozšiřování vzorků (zboží), služby v oblasti grafické úpravy pro reklamní účely, subdodatelské služby (obchodní pomoc), vedení kartoték v počítači, venkovní reklama, psaní a vydávání reklamních nebo náborových, propagačních a inzertních textů, vylepování plakátů, předvádění zboží, zpracování textů, teleshoppingové služby (televizní reklama), analýza nákupních a velkoobchodních cen, pomoc při řízení obchodní činnosti, personální poradenství, pronájem reklamní doby v komunikačních médiích, pronájem reklamních materiálů a ploch, příprava inzertních sloupků, styky s veřejností, distribuce vzorků zboží; (36) realitní činnost, obstaravatelská a zprostředkovatelská činnost oblasti nemovitých věcí, zprostředkování služeb v oblasti nemovitých věcí a správa nemovitého majetku, zejména budov, bytů, nebytových prostor, výrobních a provozních objektů, pozemků, realitních kanceláří a rekreačních objektů, prodeje, koupě a pronájmu nemovitých věcí dle třídy 36, zejména bytů, nájemních a číznovních domů, kanceláří, makléřství, obchodování s nemovitými věcmi, zprostředkování koupě, prodeje a pronájmu nemovitých věcí, odhady a oceňování nemovitých věcí a

poskytování finančních informací a informací o realitách i prostřednictvím Internetu, vedení nájemních a činžovních domů, inkasování nájemného, zprostředkování úvěrů ze stavebního spoření, finanční služby a analýzy, provádění finančních operací, hotovostní a bezhotovostní finanční služby, kapitálové investice, daňové odhady (služby), informační a odborná poradenská, konzultační a posudková činnost v oboru realit, zástavy, zprostředkování půjček, správa majetku, poradenská činnost zejména v oblasti realit, finanční poradenství, finanční informace, finanční odhady a oceňování (pojišťovnictví, bankovníctví, nemovitě věci), finanční řízení, finanční služby, finanční sponzorování, garance, záruky, kauce, kapitálové investice, zprostředkovávání investic, investování kapitálu, jednatelství, kanceláře pro inkasování pohledávek, finanční konzultační služby, finanční záležitosti při likvidaci podniků (služby), shromažďování prostředků na dobročinné účely, finanční sponzorování; (37) inženýrské práce stavební, stavby a opravy, a to provádění bytových, občanských a průmyslových staveb, provádění inženýrských staveb, izolace staveb, expertizní a odborná konzultační a poradenská činnost v oboru výstavby, informační a expertizní odborná, konzultační a poradenská činnost v oboru investiční výstavby spadající do této třídy, zprostředkování výstavby domů a bytů, nebytových prostor a výrobních objektů v rámci developerských projektů, stavitelství, stavební dozor, poskytování stavebních informací, odstraňování staveb, údržba interiérů budov, stavby a údržba skladů; inženýrská činnost v investiční výstavbě, zajišťování projektové a průmyslové dokumentace, obstaravatelská a zprostředkovatelská činnost ve stavebnictví; (38) spoje (komunikace), šíření informací prostřednictvím veřejných datových sítí, zejména prostřednictvím webových stránek, počítačová komunikace, elektronická pošta, přenos zpráv a obrazových informací pomocí počítače, zprostředkovatelská činnost v telekomunikačních službách a v šíření informací, provozování informačních sítí, systémů a databází, včetně elektronických, zejména on-line systémy, odborná informační a poradenská činnost v uvedených službách zahrnutých ve třídě 38, diskusní fóra, služby elektronické nástěnky, informační kanceláře, telefonní komunikace, služby dálkových konferencí, komunikace mobilními telefony, počítačová komunikace, komunikace pomocí počítačových terminálů, posílání zpráv, poskytování telekomunikačních připojení ke globální počítačové síti, poskytování uživatelského přístupu ke globální počítačové síti, pronájem přístrojů a zařízení pro přenos zpráv a informací, pronájem přístupového času ke globálnímu počítačovému síťmi, přenašení pomocí satelitních družic, přenos faxem, přenos zpráv a obrázků pomocí počítačů, přenos zpráv a obrazových informací pomocí počítače, přenosy zpráv faxy, směrovací a spojovací služby pro telekomunikace, telegrafický přenos a komunikace, informace o telekomunikacích, zaslání zpráv, poskytování přístupu k databázím; (41) činnost vyučovací, výchovná, vzdělávací a zábavní, včetně pořádání specializačních doškolovacích kurzů, symposií, konferencí, kolokvií, seminářů a soutěží, doprovodné programy, provozování pracovních diskusního a zájmového klubu, organizování výstav, doprovodných programů, společenských akcí a školení ke vzdělávacím, kulturním, výchovným a zábavním účelům, školení k reklamním a obchodním účelům, odborné poradenství vztahující se k organizování výstav a veletrhů ke kulturním a vzdělávacím účelům, činnost v oblasti sportovních aktivit, nakladatelská a vydavatelská činnost, vydávání elektronických publikací, půjčovní činnost spadající do této třídy, obstaravatelská a zprostředkovatelská činnost se službami uvedenými v této třídě, pořádání divadelních představení, informace o možnostech zábavy, informace o výchově a vzdělávání, provozování knihoven, muzeí a sportovních zařízení, organizování plesů, pořizování a půjčování videozáznamů a fotografií, půjčování audiovizuálních přístrojů, knih, novin, časopisů, půjčování filmů, videokazet, promítání filmů, organizování a řízení rozhlasových a televizních kurzů, praktické cvičení, služby kluby zdraví, poskytování on-line elektronických publikací (bez možnosti stažení), psaní textů (jiných než reklamních), zveřejňování textů jiných než reklamních, výchovný a instruktážní výcvik, zkoušení, přezkoušení, vydávání fotografií, pohlednic, plakátů, formulářů, organizování programu celoživotního vzdělávání; (42) výzkum a vývoj v oblasti stavebnictví, inženýrská činnost ve výstavbě, poradenská činnost v oblasti stavebnictví v rámci této třídy, projektová činnost, geodetické a kartografické práce, zajišťování odborných expertiz v oboru staveb, stavebních hmot a materiálů, provádění projektování a vyhodnocování geologických prací, výzkum a vývoj v oblasti třídění odpadů a druhotných surovin a v oblasti jejich likvidace pomocí chemických, fyzikálních nebo biologických postupů, poradenství o otázkách týkajících se ekologie a životního prostředí v oblasti stavebnictví, poradenská činnost v oblasti ekologie staveb a ekologie bydlení, architektonická činnost, projekční činnost, designérská a inženýrská činnost, poradenská činnost v oblasti expozic, exteriérů a interiérů, návrhy a realizace expozic, exteriérů a interiérů, inženýrské práce (expertizy), stavební projekce, projektová činnost, projektování, studie technických

projektů, projektové studie technické, počítačová tvorba multimediálních publikací, prezentací, aplikací, katalogů, situačních plánů a informačních databází, aktualizace počítačových programů, dárkové balení, design průmyslový, grafický design, kontrola kvality, zkoušky materiálů, navrhování průmyslového designu, navrhování obalů, obalový design, projektování, převod (konverze) dat a počítačových programů (ne fyzický), technický průzkum, umělecký design, vývoj a výzkum nových výrobků, fyzikální výzkum, tvorba a správa internetových stránek a elektronických informačních médií, počítačové služby a to vytváření a distribuce textu, zvuku, grafiky a videa pro použití v počítačových sítích, bezdrátových sítích a globálních komunikačních sítích, počítačové služby, a to pronájem počítačové přístupové doby k softwaru a databázím pro použití ve vedení podniku, řízení databází, marketingových a propagačních aktivitách, přípravě tabulek a zpracování textu pomocí textových editorů, počítačové služby a to vytváření a distribuce médií pro použití v počítačových sítích, bezdrátových sítích a globálních komunikačních sítích, služby provozování webovských míst (web hosting), tvorba software, služby pronájmu softwaru, poskytování osobních a obchodních informací zadaných uživateli prostřednictvím počítačových sítí, bezdrátových sítí, globálních komunikačních sítí, webovské místo nabízející služby pro spolupráci pracovních skupin a vytváření a správy dokumentů, konzultační a poradenské služby a služby technické podpory v oblasti počítačů, počítačových sítí, softwaru, správy dokumentů a systémů pracovních skupin, služby návrhu webovských míst a návrhu a správy míst na vnitřních sítích, poskytování informací v oblasti počítačů, počítačových sítí, softwaru, počítačové správy dokumentů a systémů pracovních skupin prostřednictvím počítačových sítí a globálních komunikačních sítí; (45) právní a sociální poradenství pro jednotlivce, osobní, sociální a společenské služby poskytované k uspokojení potřeb jednotlivců v rámci této třídy, a to arbitrážní služby, správa autorských práv, poradenství v oblasti bezpečnosti, příprava a zpracování podkladů, doprovod, zastupování klientů v různých životních situacích, pomocné služby, vyhledávání finančních zdrojů a sponzorů, posuzování a přezkoumávání vztahů, cen a dalších skutečností, poskytování právních služeb, poskytování právního poradenství v oblasti fúzí a akvizic, investičních projektů a v oblasti rizikových investičních projektů (venture capital), poskytování právních konzultací, zpracování právní dokumentace.

Třídy výrobků a služeb:

9, 16, 25, 35, 36, 37, 38, 41, 42, 45

(210) O-516493

(111) **346982**

(220) 05.01.2015

(151) 01.07.2015

(540)

BALADA

(592) Slovní

(730) **Balada Pavel**, Rubešova 631/4, Praha 2 - Vinohrady, 12000, CZ

(740) PROPATENT, Ing. Vlasta Sedláčková, patentový zástupce, Pod Pekařkou 107/1, Praha 4, Podolí, 14700

(511) (11) elektrické kávovary, kávové elektrické filtry, elektrické konvice, elektrický ohříváč šálků; (21) kávovary neelektrické, kávové servisy, konvice na kávu, nádoby ze skla, keramiky a porcelánu, neelektrické filtrační konvice, neelektrická termonádoba na mléko; (30) káva všeho druhu, kávové nápoje, kávové příchutě a esence; (35) zprostředkování obchodu, marketing, import a export a reklamní činnost, vše pro výrobky uvedené ve třídách 11, 21, 30.

Třídy výrobků a služeb:

11, 21, 30, 35

(210) O-518980

(111) **347103**
(220) 14.11.2014
(151) 08.07.2015
(540)



(594) Kombinovaná
(591) Barevná
(730) **Bevande s.r.o.**, Vinořská 357, Přezletice, 25073, CZ
(511) (30) káva, čaj, kakao a kávové náhražky, rýže, tapioka a ságo, mouka a obilninové přípravky, chléb, pečivo a cukrovinky, polevy, cukr, med, melasa, droždí, prášek do pečiva, sůl, hořčice, ocet, omáčky (chuťové přísady), koření, zmrzlina; (33) alkoholické nápoje (s výjimkou piv), všechny produkty uvedené ve třídě 33 pocházející z Itálie; (43) služby zajišťující stravování a nápoje.

Třídy výrobků a služeb:
30, 33, 43

(210) O-517918

(111) **347264**
(220) 09.10.2014
(151) 15.07.2015
(540)



(594) Kombinovaná
(730) **HOCKEY CLUB OCELAŘI TŘINEC, a.s.**, Frýdecká 850, Třinec, Staré Město, 73961, CZ
HC OCELAŘI TŘINEC z.s., Frýdecká 850, Třinec, Staré Město, 73961, CZ
(740) **ADVOKÁTNÍ KANCELÁŘ SVATOŠ, SVATOŠOVÁ & PARTNEŘI, s.r.o.**, JUDr. Renata Svatošová, Sadová 1585/7, Ostrava - Moravská Ostrava, 70200
(511) (9) automaty hudební, hrací skříně uváděné do chodu vhozením mince, kompaktní optické disky, CD ROM, přístroje pro záznam, převod, reprodukci zvuku nebo obrazu, magnetické nosiče zvukových záznamů, gramofonové desky, automatické distributory a mechanismy pro přístroje na mince, zapisovací pokladny, počítačové stroje, přístroje pro zpracování informací a počítače; (12) vozidla, dopravní prostředky pozemní, vzdušné nebo vodní; (15) hudební nástroje; (16) papír, lepenka, tiskárenské výrobky, potřeby pro knižní vazby, fotografie, papírenské zboží, lepidla pro papírenství nebo domácnost, materiál pro umělce, štetce, psací stroje a kancelářské potřeby (vyjímaje nábytek), učební a vyučovací pomůcky s výjimkou přístrojů, plastické obaly (nezařazené do jiných tříd), tiskařské typy, štočky; (18) batohy, kufrы, diplomaty, kabelky, klíčenky, peněženky, sportovní tašky, slunečníky; (24) vlajky, kusové textilní zboží - ručníky, utěrky, etikety textilní, tkaniny a textilní výrobky, které nejsou uvedeny v jiných třídách, pokrývky ložní a ubrusy; (25) sportovní bundy, sportovní bundy s kapucí, čelenky, čepice, čepice s kšiltly, čepice se štítkem, pokrývky hlavy, opasky, šály, šátky, trička, svetry, košile, kravaty, saka, obleky, spodní prádlo, dresy, obuv, kloboučnické zboží; (26) krajky a výšivky, stuhy a tkaničky, knoflíky, háčky a očka, poutka - galanterie, špendlíky a jehly,

umělé květiny; (27) koberce, rohožky, rohože, linoleum a jiné obklady podlah, tapety na stěny nikoliv textilní; (28) hokejky, lední brusle, hokejové puky, chrániče kolen - nákolienky, chrániče na holeně, chrániče na lokty, hry, hračky a jiné sportovní potřeby a náčiní spadající do této třídy; (32) piva, minerální vody, šumivé nápoje a jiné nápoje nealkoholické, nápoje a šťávy ovocné, sirupy a jiné přípravky k zhotovování nápojů; (33) víno, lihoviny, další alkoholické nápoje (s výjimkou piv); (34) tabák, potřeby pro kuřáky, zápalky; (35) zprostředkování obchodu s výrobky výše uvedenými ve třídách 9, 12, 15, 16, 18, 24, 25, 26, 27, 28, 32, 33, 34 a se službami níže uvedenými ve třídách 35 a 41, reklamní a marketingová činnost, inzertní činnost, kancelářské práce; (41) sportovní, kulturní, výchovná a zábavní činnost, vyvíjení sportovní a tělovýchovné činnosti, zprostředkování v oblasti sportu, sportovní výuka, organizační činnost v oblasti sportu, pořádání a organizování sportovních akcí, provoz sportovních zařízení.

Třídy výrobků a služeb:

9, 12, 15, 16, 18, 24, 25, 26, 27, 28, 32, 33, 34, 35, 41

(210) O-516999

(111) **347265**
(220) 09.10.2014
(151) 15.07.2015
(540)



(594) Kombinovaná
(730) **HOCKEY CLUB OCELAŘI TŘINEC, a.s.**, Frýdecká 850, Třinec, Staré Město, 73961, CZ
HC OCELAŘI TŘINEC z.s., Frýdecká 850, Třinec, Staré Město, 73961, CZ
(740) **ADVOKÁTNÍ KANCELÁŘ SVATOŠ, SVATOŠOVÁ & PARTNEŘI, s.r.o.**, JUDr. Renata Svatošová, Sadová 1585/7, Ostrava - Moravská Ostrava, 70200
(511) (9) automaty hudební, hrací skříně uváděné do chodu vhozením mince, kompaktní optické disky, CD ROM, přístroje pro záznam, převod, reprodukci zvuku nebo obrazu, magnetické nosiče zvukových záznamů, gramofonové desky, automatické distributory a mechanismy pro přístroje na mince, zapisovací pokladny, počítačové stroje, přístroje pro zpracování informací a počítače; (12) vozidla, dopravní prostředky pozemní, vzdušné nebo vodní; (15) hudební nástroje; (16) papír, lepenka, tiskárenské výrobky, potřeby pro knižní vazby, fotografie, papírenské zboží, lepidla pro papírenství nebo domácnost, materiál pro umělce, štetce, psací stroje a kancelářské potřeby (vyjímaje nábytek), učební a vyučovací pomůcky s výjimkou přístrojů, plastické obaly (nezařazené do jiných tříd), tiskařské typy, štočky; (18) batohy, kufrы, diplomaty, kabelky, klíčenky, peněženky, sportovní tašky, slunečníky; (24) vlajky, kusové textilní zboží - ručníky, utěrky, etikety textilní, tkaniny a textilní výrobky, které nejsou uvedeny v jiných třídách, pokrývky ložní a ubrusy; (25) sportovní bundy, sportovní bundy s kapucí, čelenky, čepice, čepice s kšiltly, čepice se štítkem, pokrývky hlavy, opasky, šály, šátky, trička, svetry, košile, kravaty, saka, obleky, spodní prádlo, dresy, obuv, kloboučnické zboží; (26) krajky a výšivky, stuhy a tkaničky, knoflíky, háčky a očka, poutka - galanterie, špendlíky a jehly,

Třídy výrobků a služeb:

9, 12, 15, 16, 18, 24, 25, 26, 27, 28, 32, 33, 34, 35, 41
(210) O-517000

(111) **347600**
(220) 24.10.2014
(151) 29.07.2015
(540)



(593) Obrazová
(591) Barevná
(730) **Družstvo CBA CZ**, Průmyslová 3062/5, Šumperk, 78701, CZ
(740) Mgr. Tomáš Cimbota, Horní náměstí 365/7, Olomouc, 77900
(511) (3) čisticí prostředky a vonné přípravky, kosmetické přípravky, parfumerie, přípravky pro osobní hygienu, kosmetické přípravky pro péči o zvířata, prací prostředky, deodoranty a antiperspiranty, přípravky pro péči o pleť, přípravky pro péči o vlasy a přípravky na holení, přípravky na odstraňování ochlupení, přípravky pro ústní hygienu, přípravky na čištění a leštění kůže a obuvi, čisticí prostředky pro vozidla; (5) dietetické přípravky pro lékařské a léčebné účely, dietní nutriční doplňky, dietní doplňkové nápoje, doplňky výživy, minerální potravinové doplňky, multivitaminové přípravky, potraviny pro batolata a kojence, potraviny pro diabetiky, potravní doplňky pro zvířata, přípravky vitamínové, deodoranty a osvěžovače vzduchu, dezinfekční a antiseptické přípravky, absorpční hygienické výrobky, dámské hygienické výrobky, dětské pleny a pleny pro inkontinentní osoby, fungicidy, herbicidy, přípravky k hubení škůdců, chemické přípravky pro ošetřování plísní, insekticidy, obojky pro zvířata (protiparazitické -), repelenty; (12) pozemní vozidla a dopravní prostředky, části a příslušenství pozemních vozidel a dopravních prostředků, pozemní dopravní prostředky poháněné lidskou silou, jízdní kola i elektrická, hnací ústrojí, včetně motorů, pro pozemní vozidla, kola, pneumatiky, pásy pro pásová vozidla, prostředky na ochranu dopravních prostředků proti odcizení, bezpečnostní a zabezpečovací zařízení a vybavení pro dopravní prostředky; (16) balicí a obalový papír, balicí materiály, balicí tašky z papíru, časopisy a jiná periodika, tiskoviny, knihy, korekční a vymazávací pomůcky, lepidla pro kancelářské účely nebo pro použití v domácnosti, papír a lepenka, papírnické zboží a učební pomůcky, psací potřeby a razítka, sáčky a tašky na balení z papíru a plastu (obálky, pytlíky), vyučovací pomůcky a potřeby, kancelářské potřeby, odborné a informační publikace a texty na papírových nosičích, propagační tiskoviny, letáky, fotografie a fotografická alba, plakáty a papírové reklamní desky a poutače, etikety (vyjma textilních), obrazy, reprodukce a grafiky, diáře a kalendáře, blahopřání, samolepky a polepy, obaly z papíru a plastu, etuje, propagační a upomínkové předměty z papíru, lepenky a plastu; (18) kůže a imitace kůže, surové kůže a usně a výrobky z těchto materiálů (kožené řemeny a řemínky, kožené šňůry, kožené knoflíky, kožené ozdoby na nábytek, kožené krabice, pouzdra kožené), sedlářské výrobky, biče a oblečení a obutí pro zvířata, zavazadla, cestovní tašky, peněženky a ostatní tašky, deštníky a slunečníky, vycházkové hole, kožená galanterie; (20) nábytek a bytové zařízení, upevňovací prvky, úchyty a svorky, vývěsní tabule, stojany a značky, nekovové, zrcadla, zámky a klíče, nekovové, identifikační štítky nekovové, spojovací materiál nekovový, žaluzie, rolety a úchyty na závěsy, záclony a žaluzie, kování pro dveře, vrata a okna nekovové, sochy, figurky, umělecké předměty a ozdoby a dekorativní předměty, vyrobené z materiálů jako dřevo, vosk, sádra nebo umělá hmota, zahrnuté v této třídě, přístřeší a pelíšky pro zvířata; (21) sochy, figurky, plakety a medaile a umělecké předměty vyrobené z materiálů jako porcelán, terakota nebo sklo, zahrnuté v této třídě, nádobí, kuchyňské náčiní a nádoby, čisticí a úklidové potřeby, kartáče a materiály na výrobu kartáčů, koupelnové doplňky, kruhové věšáky na ručníky; (24) bytový textil, koupelnový textil, kuchyňský textil a stolní prádlo, ložní prádlo a příkrývky, záclony a závěsy, deky, látky a textilie; (25) dámské, pánské a dětské oblečení, oblečení pro sport a volnočasové aktivity, obuv, pokrývky hlavy, kravaty a šátky, punčochové zboží a ponožky, konfekce; (28) hračky, hry a žertovné předměty, plyšové a pohyblivé hračky, hračky pro domácí zvířata, sportovní potřeby a vybavení, přístroje a zařízení pro zábavní parky a hřiště, přístroje pro videohry, počítačové a elektronické hry; (29) maso a masné výrobky, mléčné výrobky a jejich

náhražky včetně instantních a dehydrovaných, zpracované luštěniny, sušené ovoce a výrobky ze sušeného ovoce, ryby, plody moře a měkkýši, ptáci vejce a vaječné výrobky, oleje a tuky jedlé, zpracované ovoce, houby a zelenina (včetně ořechů a luštěnin), hotová jídla, polévky a vývary včetně instantních a dehydrovaných, pochutiny a zákusky; (30) káva, čaj, kakao a jejich náhražky, zpracované obilí, škrob a produkty z nich vyrobené, pečící přípravky a droždí, moučnický, zákusky, dorty a sušenky, sladkosti (bombóny), sladké tyčinky a žvýkačky, cukrovinky, cereálie, sušené a čerstvé těstoviny, nudle a knedlíky včetně instantních a dehydrovaných, omáčky na těstoviny včetně instantních a dehydrovaných, řízky, koření, směsi koření, zmrazené mléčné cukrárenské výrobky, pochutiny vyrobené z mouky, pochutiny vyrobené z obilnin, cukr, přírodní sladidla, výrobky z velkých produktů, led, zmrzlina, mražené jogurty a sorbety, pekárenské výrobky, instantní dezerty; (32) nealkoholické nápoje, džusy, ochucené sycené nápoje, pivo a pivovarnické výrobky, ovocné a zeleninové nápoje a šťávy, vody, přípravky k výrobě nápojů; (35) reklamní, inzertní a propagační činnost, obchodní nebo podnikatelský průzkum, organizování výstav (komerčních nebo reklamních), průzkum trhu, rozšiřování reklamních nebo inzertních materiálů, vydávání reklamních nebo náborových, propagačních a inzertních textů, poskytování obchodních informací prostřednictvím webových stránek, prezentace výrobků v komunikačních médiích pro účely maloobchodu, velkoobchodu, maloobchodu a internetový obchod se zbožím: potraviny, nápoje, oděvy, textilie, obuv, galanterie, kožená galanterie, kosmetické a drogistické zboží, hygienické prostředky, dětské zboží, dopravní prostředky, hračky, sportovní potřeby, hry a žertovné předměty, kancelářské potřeby (mimo nábytek), výrobky z papíru a papírenské zboží, tiskoviny, vybavení pro dopravní prostředky, umělecké předměty; (38) telekomunikační služby, telefonní služby a mobilní telefonní služby, služby rozhlasového a televizního vysílání, služby šíření informací prostřednictvím sítě, služby pro přístup k Internetu, počítačová komunikace a přístup k Internetu; (39) automobilová doprava, pronájem automobilů, doprava nákladní, doručování zboží, skladování zboží, zprostředkování přepravy, pronájem parkovacích ploch; (41) tvorba televizních nebo rozhlasových pořadů nebo programů, nakladatelství a vydavatelství, ediční činnost, publikační činnost, nahrávání nosičů zvukových nebo obrazových zvukových, půjčování nahrávacích zvukových a zvukově obrazových záznamů, výroba, tvorba audiovizuálních děl, TV produkce, filmová produkce, tvorba a výroba televizních a audiovizuálních programů, agenturní činnost v oblasti kultury, zprostředkování v oblasti kultury, výchovy, zábavy a sportu, výchovná, vzdělávací, soutěžní a zábavní činnost, zábavní nebo kulturní nebo vzdělávací představení, organizace společenských a kulturních akcí, organizace, provozování a provádění her a soutěží i veřejných, výstavní činnost v oblasti kultury nebo zábavy nebo výchovy nebo vzdělávání, produkční činnost, drezúra zvířat, výuka v oblasti péče o zvířata; (42) vývoj softwaru, programování a implementace softwaru, vývoj počítačového hardwaru, konzultační, poradenské a informační služby v oblasti informačních technologií, pronájem počítačového hardwaru a počítačového vybavení, služby kopírování a konverze dat, služby kódování dat, webhostingové služby a software jako služba a pronájem softwaru; (43) hotely, ubytovny a penziony, prázdninové a turistické ubytování, hotely pro zvířata, jesle, denní stacionáře a zařízení pro péči o seniory, poskytování prostor pro pořádání akcí, dočasných kancelářských prostor a prostor pro jednání, gastronomické služby, pohostinství (služby), restaurační služby, hotelové služby, penziony, restaurace včetně samoobslužných, ubytovací služby, penziony pro zvířata, provozování kempů.

Třídy výrobků a služeb:

3, 5, 12, 16, 18, 20, 21, 24, 25, 28, 29, 30, 32, 35, 38, 39, 41, 42, 43

(210) O-517446

- (111) **347601**
(220) 24.10.2014
(151) 29.07.2015
(540)



- (593) Obrazová
(591) Barevná
(730) **Družstvo CBA CZ**, Průmyslová 3062/5, Šumperk, 78701, CZ
(740) Mgr. Tomáš Cimbota, Horní náměstí 365/7, Olomouc, 77900
(511) (3) čisticí prostředky a vonné přípravky, kosmetické přípravky, parfumerie, přípravky pro osobní hygienu, kosmetické přípravky pro péči o zvířata, prací prostředky, deodoranty a antiperspiranty, přípravky pro péči o pleť, přípravky pro péči o vlasy a přípravky na holení, přípravky na odstraňování ochlupení, přípravky pro ústní hygienu, přípravky na čištění a leštění kůže a obuvi, čisticí prostředky pro vozidla; (5) dietetické přípravky pro lékařské a léčebné účely, dietní a nutriční doplňky, dietní doplňkové nápoje, doplňky výživy, minerální potravinové doplňky, multivitaminové přípravky, potraviny pro batolata a kojence, potraviny pro diabetiky, potravní doplňky pro zvířata, přípravky vitaminové, deodoranty a osvěžovače vzduchu, dezinfekční a antiseptické přípravky, absorpční hygienické výrobky, dámské hygienické výrobky, dětské pleny a pleny pro inkontinentní osoby, fungicidy, herbicidy, přípravky k hubení škůdců, chemické přípravky pro ošetřování plísně, insekticidy, obojky pro zvířata (protiparazitické -), repelenty; (12) pozemní vozidla a dopravní prostředky, části a příslušenství pozemních vozidel a dopravních prostředků, pozemní dopravní prostředky poháněné lidskou silou, jízdní kola i elektrická, hnací ústrojí, včetně motorů, pro pozemní vozidla, kola, pneumatiky, pásy pro pásová vozidla, prostředky na ochranu dopravních prostředků proti odcizení, bezpečnostní a zabezpečovací zařízení a vybavení pro dopravní prostředky; (16) balicí a obalový papír, balicí materiály, balicí tašky z papíru, časopisy a jiná periodika, tiskoviny, knihy, korekční a vymazávací pomůcky, lepidla pro kancelářské účely nebo pro použití v domácnosti, papír a lepenka, papírové zboží a učební pomůcky, psací potřeby a razítka, sáčky a tašky na balení z papíru a plastu (obálky, pytlíky), vyučovací pomůcky a potřeby, kancelářské potřeby, odborné a informační publikace a texty na papírových nosičích, propagační tiskoviny, letáky, fotografie a fotografická alba, plakáty a papírové reklamní desky a poutače, etikety (vyjma textilních), obrazy, reprodukce a grafiky, diáře a kalendáře, blahopřání, samolepky a polepy, obaly z papíru a plastu, etuje, propagační a upomínkové předměty z papíru, lepenky a plastu; (18) kůže a imitace kůže, surové kůže a usně a výrobky z těchto materiálů (kožené řemeny a řemínky, kožené šňůry, kožené knoflíky, kožené ozdoby na nábytek, kožené krabice, pouzdra kožené), sedlářské výrobky, biče a oblečení a obutí pro zvířata, zavazadla, cestovní tašky, peněženky a ostatní tašky, deštníky a slunečníky, vycházkové hole, kožené galanterie; (20) nábytek a bytové zařízení, upevňovací prvky, úchyty a svorky, vývěsní tabule, stojany a značky, nekovové, zrcadla, zámky a klíče, nekovové, identifikační štítky nekovové, spojovací materiál nekovový, žaluzie, rolety a úchyty na závěsy, záclony a žaluzie, kování pro dveře, vrata a okna nekovové, sochy, figurky, umělecké předměty a ozdoby a dekorativní předměty, vyrobené z materiálů jako dřevo, vosk, sádra nebo umělá hmota, zahrnuté v této třídě, přístřeší a pelíšky pro zvířata; (21) sochy, figurky, plakety a medaile a umělecké předměty vyrobené z materiálů jako porcelán, terakota nebo sklo, zahrnuté v této třídě, nádobí, kuchyňské náčiní a nádoby, čisticí a úklidové potřeby, kartáče a materiály na výrobu kartáčů, koupelnové doplňky, kruhové věšáky na ručníky; (24) bytový textil, koupelnový textil, kuchyňský textil a stolní prádlo, ložní prádlo a příkrývky, záclony a závěsy, deky, látky a textilie; (25) dámské, pánské a dětské oblečení, oblečení pro sport a volnočasové aktivity, obuv, pokrývky hlavy, kravaty a šátky, punčochové zboží a ponožky, konfekce; (28) hračky, hry a zertovné předměty, plyšové a pohyblivé hračky, hračky pro domácí zvířata, sportovní potřeby a vybavení, přístroje a zařízení pro zábavní parky a hřiště, přístroje pro videohry, počítačové a elektronické hry; (29) maso a masné výrobky, mléčné výrobky a jejich náhražky včetně instantních a dehydrovaných, zpracované luštěniny, sušené ovoce a výrobky ze sušeného ovoce, ryby, plody moře a měkkýši, ptačí vejce a vaječné výrobky, oleje a tuky jedlé, zpracované ovoce, houby a zelenina (včetně ořechů a luštěnin), hotová jídla, polévky a vývary včetně

instantních a dehydrovaných, pochutiny a zákusky; (30) káva, čaj, kakao a jejich náhražky, zpracované obilí, škrob a produkty z nich vyrobené, pečící přípravky a droždí, moučnický, zákusky, dorty a sušenky, sladkosti (bombóny), sladké tyčinky a žvýkačky, cukrovinky, cereálie, sušené a čerstvé těstoviny, nudle a knedlíky včetně instantních a dehydrovaných, omáčky na těstoviny včetně instantních a dehydrovaných, rýže, koření, směsi koření, zmrazené mléčné cukrárenské výrobky, pochutiny vyrobené z mouky, pochutiny vyrobené z obilnin, cukr, přírodní sladidla, výrobky z velkých produktů, led, zmrzlina, mražené jogurty a sorbety, pekárenské výrobky, instantní dezerty; (32) nealkoholické nápoje, džusy, ochucené sycené nápoje, pivo a pivovarnické výrobky, ovocné a zeleninové nápoje a šťávy, vody, přípravky k výrobě nápojů; (35) reklamní, inzertní a propagační činnost, obchodní nebo podnikatelský průzkum, organizování výstav (komerčních nebo reklamních), průzkum trhu, rozšiřování reklamních nebo inzertních materiálů, vydávání reklamních nebo náborových, propagačních a inzertních textů, poskytování obchodních informací prostřednictvím webových stránek, prezentace výrobků v komunikačních médiích pro účely maloobchodu, velkoobchodu, maloobchodu a internetový obchod se zbožím: potraviny, nápoje, oděvy, textilie, obuv, galanterie, kožená galanterie, kosmetické a drogistické zboží, hygienické prostředky, dětské zboží, dopravní prostředky, hračky, sportovní potřeby, hry a zertovné předměty, kancelářské potřeby (mimo nábytku), výrobky z papíru a papírenské zboží, tiskoviny, vybavení pro dopravní prostředky, umělecké předměty; (38) telekomunikační služby, telefonní služby a mobilní telefonní služby, služby rozhlasového a televizního vysílání, služby šíření informací prostřednictvím sítě, služby pro přístup k Internetu, počítačová komunikace a přístup k Internetu; (39) automobilová doprava, pronájem automobilů, doprava nákladní, doručování zboží, skladování zboží, zprostředkování přepravy, pronájem parkovacích ploch; (41) tvorba televizních nebo rozhlasových pořadů nebo programů, nakladatelství a vydavatelství, ediční činnost, publikační činnost, nahrávání nosičů zvukových nebo obrazových zvukových, půjčování nahraných zvukových a zvukově obrazových záznamů, výroba, tvorba audiovizuálních děl, TV produkce, filmová produkce, tvorba a výroba televizních a audiovizuálních programů, agenturní činnost v oblasti kultury, zprostředkování v oblasti kultury, výchovy, zábavy a sportu, výchovná, vzdělávací, soutěžní a zábavní činnost, zábavní nebo kulturní nebo vzdělávací představení, organizace společenských a kulturních akcí, organizace, provozování a provádění her a soutěží i veřejných, výstavní činnost v oblasti kultury nebo zábavy nebo výchovy nebo vzdělávání, produkční činnost, drezúra zvířat, výuka v oblasti péče o zvířata; (42) vývoj softwaru, programování a implementace softwaru, vývoj počítačového hardwaru, konzultační, poradenské a informační služby v oblasti informačních technologií, pronájem počítačového hardwaru a počítačového vybavení, služby kopírování a konverze dat, služby kódování dat, webhostingové služby a software jako služba a pronájem softwaru; (43) hotely, ubytovny a penziony, prázdninové a turistické ubytování, hotely pro zvířata, jesle, denní stacionáře a zařízení pro péči o seniory, poskytování prostor pro pořádání akcí, dočasných kancelářských prostor a prostor pro jednání, gastronomické služby, pohostinství (služby), restaurační služby, hotelové služby, penziony, restaurace včetně samoobslužných, ubytovací služby, penziony pro zvířata, provozování kempů.

Třídy výrobků a služeb:

3, 5, 12, 16, 18, 20, 21, 24, 25, 28, 29, 30, 32, 35, 38, 39, 41, 42, 43

(210) O-517447

- (111) **347661**
(220) 25.02.2015
(151) 29.07.2015
(540)

Gema

- (592) Slovní
(730) **Valar Czech Oil, a.s.**, Dopraváků 749/3, Praha 8, Dolní Chabry, 18400, CZ
(740) Ing. Jarmila Javoříková, Slunečná 4566, Zlín, 76005
(511) (2) ochranné prostředky proti korozi, oleje a barvy antikorozi, ochranné konzervační výrobky, barvy, nátěry, laky, barviva a mořidla všeho druhu, kovy práškové a tekuté (metalické barvy); (4) průmyslová maziva/mazadla všeho druhu pro pozemní motorová vozidla a průmyslové stroje, průmyslové oleje, mazací tuky, vazelíny, vosky a grafit pro motory a jejich součásti, pohonné hmoty všeho druhu (paliva), aditiva do pohonných hmot (paliv); (35) maloobchodní, velkoobchodní a elektronický prodej průmyslových maziv pro motorová vozidla a průmyslové stroje, dále antikorozičních přípravků a olejů a dále pohonných hmot.

Třídy výrobků a služeb:

2, 4, 35
(210) O-520348

(111) **347717**
(220) 12.11.2014
(151) 05.08.2015
(540)

Zierotin

(592) Slovní
(730) **Mornstein-Zierotinová Karla Mgr.**, 8. května 81, Bludov, 78961, CZ
(740) Mgr. Tomáš Cimbota, Horní náměstí 365/7, Olomouc, 77900
(511) (4) dřevo palivové, dřevěné uhlí (palivo), dřevěné brikety a brikety palivové, svíčky včetně vonných, stolních, parfémovaných, lojových a pro vánoční stromky, biopaliva, včelí vosk; (16) papír, lepenka, tiskoviny, periodický a neperiodický tisk, učební a vyučovací pomůcky, kancelářské potřeby (mimo nábytku), psací potřeby, odborné a informační publikace a texty na papírových nosičích, propagační tiskoviny, letáky, texty, fotografie a fotografická alba, plakáty a papírové reklamní desky a poutače, etikety (vyjma textilních), reprodukce a grafiky, diáře a kalendáře, blahopřání, obaly z papíru a plastu, etuje, desky a tašky, propagační a upomínkové předměty z papíru, lepenky a plastu; (19) stavební materiály nekovové, stavební hmoty nekovové, řezivo opracované i neopracované, dřevo poloopracované, dřevo opracované, trámy nekovové, prkna, dřevěné panely a obložení, dýhy, latě (truhlářství), střešní krytina nekovová, nekovové dveře, vrata, okna a okenní kryty, nekovové konstrukce a přenosné stavební prvky, nekovové stavební a konstrukční materiály a prvky, dřevěné podlahy a podlahové krytiny, dřevěné stavební prvky; (21) nádobí, sklo nápojové, lahve na nápoje, skleněné ozdoby, skleněné nádoby; (29) maso a masné výrobky, ryby, drůbež, zvěřina a výrobky z nich spadající do této třídy, masové polotovary a konzervy, masové výtažky, masové pasty a paštiky, mléko, mléčné výrobky a jejich náhražky včetně instantních a dehydrovaných, sýry, zpracované ovoce, zelenina a houby (vč. ořechů a luštěnin), želé a džemy, protlaky, zeleninové a ovocné šťávy, ptací vejce a vaječné výrobky, sýry, jedlé oleje a tuky, pochutiny převážně živočišného původu; (30) káva, čaj, kakao a jejich náhražky, zpracované obilí, škrob a produkty z nich vyrobené, pečicí přípravky a droždí, moučnický, zákusky, dorty a sušenky, sladkosti (bonbóny), sladké tyčinky a žvýkačky, cukrovinky, cereálie, sušené a čerstvé těstoviny, nudle a knedlíky včetně instantních a dehydrovaných, omáčky na těstoviny včetně instantních a dehydrovaných, rýže, koření, směsi koření, zmrazené mléčné cukrárenské výrobky, pochutiny vyrobené z mouky, pochutiny vyrobené z obilnin, cukr, přírodní sladidla, výrobky z včelích produktů, led, zmrzlina, mražené jogurty a sorbety, pekárenské výrobky, instantní dezerty, med, zpracované bylinky, zákusky (pečivo); (31) surové dřevo, dřevní hmota (štěpky), řezivo neočištěné od kůry, čerstvé ovoce, zelenina a houby, čerstvé bylinky, rostliny živé i sušené, rostliny sušené k dekoraci, živé rostliny včetně ovocných a pokojových, lesní plody, rostlinná semena, vánoční stromky, seno, hospodářská zvířata, ryby živé, krmivo, píce, surová kůra, obilniny, živé ryby, lesní a zahradní sazenice, ovocné dřeviny, včely; (32) nealkoholické nápoje, džusy, ochucené syčené nápoje, pivo a pivovarnické výrobky, ovocné a zeleninové nápoje a šťávy, vody, přípravky k výrobě nápojů; (33) alkoholické nápoje s výjimkou pív, medovina, víno; (36) nájem a pronájem nemovitostí, správa nemovitostí, finanční odhady lesního dřeva, pronájem farem; (40) zpracování kůže, lisování ovoce, konzervace nápojů a potravin, uzení a zmrazování potravin, porážka zvířat; (41) tvorba televizních nebo rozhlasových pořadů nebo programů, nakladatelství a vydavatelství, ediční činnost, publikační činnost, nahrávání nosičů zvukových nebo obrazových zvukových, půjčování nahrávaných zvukových a zvukově obrazových záznamů, výroba, tvorba a šíření audiovizuálních děl, TV produkce, filmová produkce, televizní výroba programů, tvorba programů, tvorba a výroba televizních a audiovizuálních programů, agenturní činnost v oblasti kultury, zprostředkování v oblasti kultury, výchovy, zábavy a sportu, výchovná, vzdělávací, soutěžní a zábavní činnost, organizování zábavních nebo kulturních nebo vzdělávacích představení, organizace společenských a kulturních akcí, organizace, provozování a provádění her a soutěží i veřejných, výstavní činnost v oblasti kultury nebo zábavy nebo výchovy nebo vzdělávání, produkční činnost; (43) ubytovací služby, restaurace včetně samoobslužných, kavárny, provozování kempů (ubytování), bary, catering, hotely pro zvířata, ustájení koní; (44) lesní školky, rostlinné školky, školky okrasných a ovocných dřevin, zahradnické služby, služby týkající se zemědělství a lesnictví, chov zvířete, pěstování lesních a zahradních sazenic, pěstování ovocných dřevin a květin, včelařství, služby zahradní architektury, chov zvířat, pěstování plodin.

Třídy výrobků a služeb:

4, 16, 19, 21, 29, 30, 31, 32, 33, 36, 40, 41, 43, 44
(210) O-517864

(111) **348388**
(220) 21.01.2015
(151) 09.09.2015
(540)



(594) Kombinovaná
(591) Barevná
(730) **Holík Radim**, Tasovice 120, Hodonice, 67125, CZ
(740) PROPATENT, JUDr. Matěj Sedláček, Pod Pekařkou 107/1, Praha 4, Podolí, 14700
(511) (33) veškeré druhy vín; (35) propagační činnost, reklama.
Třídy výrobků a služeb:
33, 35
(210) O-519360

(111) **348437**
(220) 09.10.2014
(151) 16.09.2015
(540)

GLUCAMEDIC

(592) Slovní
(730) **Menclová Eva Ing.**, Dětská 2434/59, Praha 10, Strašnice, 10000, CZ
Kroutil Jan Ing., CSc., Záběhlická 1749/39, Praha 10, Záběhlice, 10600, CZ
(511) (1) přípravky chemické pro průmysl, zejména chemické polotovary, suroviny, komponenty určené na výrobu potravin a zvláštní výživu ve formě pevné, tekuté zařazené v této třídě, emulze spadající do této třídy, přípravky pro chemické čištění; (3) přípravky chemické pro hygienu, zejména mýdla, šampóny, krémy masti, toaletní vody, gelee, tonika, kosmetické prostředky, kosmetické přípravky s hlívou ústřičnou, kosmetické přípravky s aloe vera, kosmetické přípravky s aloe vera a s hlívou ústřičnou, esence a éterické esence pro péči o pleť, oleje a silice pro péči o pleť, neléčivé masážní gely, kolínské vody, vonné oleje, olejové vonné esence, medicínální mýdla, pleťové vody, oleje do voňavek, oleje pro kosmetické účely, oleje pro tělové a kosmetické účely s výtažky hlívy ústřičné, oleje pro toaletní účely, opalovací prostředky, oleje a gely s výtažky z hlívy ústřičné pro kosmetické účely, příchutě do nápojů (éterické oleje), zubní pasty, zubní pasty s výtažky z hlívy ústřičné, zubní bělicí gely, ústní vody, vlasové vody, vody pro holení, voňavkářské výrobky, vonná dřeva a vykuřovací přípravky v rámci této třídy, zeštíhlující kosmetické přípravky, kosmetické přípravky pro zvířata, mýdla, prací prostředky, parfumerie; (5) farmaceutické a veterinářské výrobky pro medicínu a veterinární medicínu, výrobky potravinářské dietetické, doplňky stravy lidí a zvířat, pro zvláštní výživu k léčebným, regeneračním a hojivým účelům, na podporu imunity a regenerace, vitamínové a minerální přípravky rostlinného původu ve formě prášků, kapslí, tablet, extraktů, gelů tinktur, krmných směsí, popřípadě jiné léčivé nebo potravinové a krmné formě, alkohol pro léčebné a regenerační účely, houby na hojení ran, balzámy pro lékařské a léčebné účely, bylinné čaje, doplňky výživové, léčebné masti, přípravky pro farmaceutické účely spadající do této třídy, vitamínové preparáty, léčebné gely s hlívou ústřičnou, alkohol pro léčebné účely, antibakteriální, dezinfekční přípravky, bahno a jily léčivé, tyčinky a emulze na bradavice, léčivé čaje, přípravky na čištění vzduchu, diagnostické přípravky, hygienické výrobky pro léčebné účely, cigarety bez tabáku k léčebnému účelu, dietetické doplňky určené k obohacení normální stravy nebo k posílení zdraví, náhražky potravin, dietní potraviny a nápoje pro podporu zdraví, oleje pro lékařské účely, obilniny pro dietetické a léčebné účely, nápoje dietetické, upravené pro léčebné účely, olejové potravinové doplňky, potravinové doplňky z obilných (pšeničných) klíčků, vložky dámské, přípravky pro čištění vzduchu, přípravky pro harmonizaci prostředí, vazelína pro lékařské účely, léčivé ústní vody, vitamínové přípravky, vitamínové přípravky s hlívou ústřičnou,

vlákniny dietetické a výživové, zdravotní tampony, tělové svíčky pro léčivé účely, regenerační a hojivé prostředky spadající do této třídy, regenerační a hojivé přípravky s hlívu ústřičnou; (31) výrobky zemědělské a krmivo pro zvířata, slad, pivovarské kvasnice a jiné zemědělské a rostlinné produkty ve formě čerstvé, sušené, konzervované a extrudované, krmivo pro zvířata; (33) alkoholické nápoje s výjimkou piva, medovina s hlívu ústřičnou, bylinná medovina s výtažky z hlívy ústřičné, bylinná medovina s hlívu ústřičnou, medovina s betaglukanem z hlívy ústřičné, alkoholové extrakty, likéry, alkoholické esence, víno, medovina, lihoviny.

Třídy výrobků a služeb:

1, 3, 5, 31, 33

(210) O-516983

(111) **348545**

(220) 23.04.2014

(151) 23.09.2015

(540)

RESQCAFE

(594) Slovní grafická

(730) **Café Boutique s.r.o.**, Pernerova 652/55, Praha 8, Karlín, 18600, CZ

(740) Mgr. et Mgr. Alena Kunicová, advokátka, Hartigova 857/47, Praha 3, Žižkov, 13000

(511) (11) přístroje pro osvětlení, topení, výrobu páry, pro vaření, přístroje chladič, pro sušení, ventilaci, rozvod vody a sanitární zařízení; (30) káva, nealkoholické nápoje na bázi kávy, čaj, kakao a kávové náhražky, rýže, tapioka a ságo, mouka a obilninové přípravky, chléb, pečivo a cukrovinky, polevy, cukr, med, melasa, droždí, prášek do pečiva, sůl, hořčice, ocet, omáčky (chuťové přísady), koření, zmrzlina; (32) piva, minerální vody, šumivé nápoje a jiné nápoje nealkoholické, nápoje a šťávy ovocné, sirupy a jiné přípravky k zhotovování nápojů; (33) alkoholické nápoje (s výjimkou piva); (43) restaurace, kavárny, jídelny, bufety, služby poskytované nebo spojené s provozem restaurací a jiných podniků nebo zařízení zabývajících se poskytováním jídla a nápojů připravených ke spotřebě, příprava a prodej jídla s sebou.

Třídy výrobků a služeb:

11, 30, 32, 33, 43

(210) O-513092

(111) **349001**

(220) 02.12.2014

(151) 14.10.2015

(540)

CONDI

(594) Kombinovaná

(730) **CONDI s.r.o.**, Panelová 1114, Hradec Králové, Slezské Předměstí, 50003, CZ

(511) (16) obalové materiály z umělých hmot, papírové a kartónové obaly a krabice, balicí papír, potravinářský papír, dárkový balicí papír, dekorativní balicí papír, krycí papír, impregnovaný papír, papírové ubrousky, papírové ubrusy, papírové utěrky, pytle a sáčky z papíru nebo plastických materiálů, tašky z papíru nebo plastických materiálů, fólie z umělých hmot na balení, vosky pečební, lepidla pro použití v kanceláři nebo domácnosti; (26) kokardy, krajky, umělé květiny, věnce z umělých květin, umělé rostliny, ozdobné mašličky, stuhu; (35) propagační a reklamní služby, reprografické služby, činnost v oblasti nákupu a prodeje zboží, včetně prodeje prostřednictvím Internetu, maloobchodní a velkoobchodní prodej a

zprostředkování v oblasti nákupu a prodeje zboží, včetně prodeje prostřednictvím Internetu, vše s výše uvedenými výrobky ve třídách 16 a 26; (40) úprava a zpracování papíru a plastu, reprodukce fotografií.

Třídy výrobků a služeb:

16, 26, 35, 40

(210) O-518316

(111) **349307**

(220) 17.04.2015

(151) 29.10.2015

(540)



(594) Kombinovaná

(730) **DENT CLINIC s.r.o.**, Veselého 3479, Havlíčkův Brod, 58001, CZ

(740) Mgr. Alexandr Vališ, advokát, Dominikánská 350/5, Brno, Brno-město, 60200

(511) (3) parfumerie, vonné oleje, kosmetika, mýdla, vlasové vody, zubní pasty, zubní pudry, zubní prášky; (5) farmaceutické výrobky, hygienické výrobky pro léčebné účely, diabetické přípravky pro léčebné účely, náplasti, obvazový materiál, materiály pro plombování zubů a pro zubní otisky, dezinfekční přípravky; (9) chrániče zubů; (10) přístroje a nástroje chirurgické a zubní, umělé údy, oči a zuby, ortopedické potřeby, materiál na sešívání ran; (21) zubní kartáčky a elektrické zubní kartáčky; (35) propagační činnost a reklama, maloobchodní a velkoobchodní prodej parfumerie, vonných olejů, kosmetiky, mýdla, vlasových vod, zubních past, zubních pudrů, zubních prášků, farmaceutických výrobků, hygienických výrobků pro léčebné účely, diabetických přípravků pro léčebné účely, náplastí, obvazového materiálu, materiálu pro plombování zubů a pro zubní otisky, dezinfekčních přípravků, chráničů zubů, přístrojů a nástrojů chirurgických a zubních, umělých zubů a zubních kartáčků; (40) zubní laboratorní služby; (41) výchova, vzdělávání; (44) lékařské služby, péče o hygienu a krásu osob.

Třídy výrobků a služeb:

3, 5, 9, 10, 21, 35, 40, 41, 44

(210) O-521695

(111) **349883**

(220) 16.03.2015

(151) 02.12.2015

(540)

 **ITMS plast**

(594) Kombinovaná

(730) **ITMS plast s.r.o.**, Příkop 843/4, Brno, Zábřovice, 60200, CZ

(740) Ing. Jarmila Javoříková, Slunečná 4566, Zlín, 76005

(511) (11) přístroje a zařízení pro čištění a úpravu vody a vzduchu, destilační zařízení, zařízení pro filtraci a biofiltraci, zařízení pro dezinfekci, filtry (části zařízení pro průmysl a domácnost), vodní filtry, vodní tlaková zařízení, čistírny odpadních vod, domovní biologické čistírny odpadních vod, sterilizátory vody, změkčovače vody (zařízení), sanitární technika a vybavení spadající do této třídy, sanitární armatury, vodovodní baterie, umyvadla, vany, vřívky, sauny a saunová zařízení, přístroje a zařízení pro topení a ohřev, přístroje pro distribuci vody, vzduchu, plynu nebo jiných látek, přístroje pro osvětlení, světelné zdroje, přístroje pro chlazení a mrazení, přístroje pro sušení, přístroje a zařízení pro ventilaci a klimatizaci, větrací zařízení, odsávací zařízení, součásti a náhradní díly uvedených přístrojů a zařízení; (19) stavební materiály nekovové spadající do této třídy,

stavební plasty, stavební dřevo, stavební sklo, nekovové stavební konstrukce, bazény nekovové, nekovové nádrže pro filtraci a biofiltraci (septiky a jímky), geotextilie, zastřešení bazénů nekovové, nekovové průmyslové nádoby - jímky, septiky, retenční nádrže, nekovové stavební armatury, stavební keramika, keramické obklady a dlažby, beton, betonové stavební prvky, dřevo polozpracované, řezivo, pilařské výrobky, lamino, lišty nekovové, bednění stavební nekovové, střechy nekovové, tabulové sklo, sklo izolační a bezpečnostní, laminát a sklolaminát, akrylátové sklo, stavební díly z polypropylenu a polykarbonátu, nekovové stavební prvky - podlahy, okna, dveře, zárubně, zábradlí, profily, lišty, obložení podlah a stěn z plastu, laminátu, sklolaminátu a dřeva, dřevěné podlahy, plastové okapové systémy, plastové stavební armatury; (37) servisně-montážní a opravárenské činnosti, stavebně-montážní práce, servis, montáž a opravy zařízení a výrobků uvedených ve třídách 11 a 19, servis, montáž a opravy elektrických a elektronických zařízení, instalace - elektro, voda a plyn, izolační práce, stavební činnosti - provádění staveb včetně jejich změn, udržovacích prací na nich a jejich odstraňování, stavební opravy, čisticí a úklidové práce, výkopové práce, zednické práce, dokončovací stavební práce, servisní, montážní a stavební konzultace, poskytování servisních, montážních a stavebních informací.

Třídy výrobků a služeb:

11, 19, 37

(210) O-520859

(111) **349987**
(220) 02.03.2015
(151) 09.12.2015
(540)



(594) Kombinovaná
(591) Barevná
(730) **Bohemia Dokument Logistik s.r.o.**, Poděbradská 601, Jirny, 25090, CZ
(511) (35) aktualizace a údržba dat v počítačových databázích, fotokopírování, obchodní nebo podnikatelské informace, kopírování nebo rozmnožování (reprodukce) dokumentů, dokladů a podobně, marketing, marketingové studie, poradenství v obchodní činnosti, obchodní nebo podnikatelské informace, profesionální obchodní nebo podnikatelské poradenství, překlad a systemizace informací do počítačových databází, reklama, rozšiřování reklamních materiálů zákazníkům (letáky, prospekty, tisky, vzorky), poradenské služby pro obchodní nebo podnikatelské řízení, subdodavatelské služby (obchodní pomoc), zpracování textů, obchod se softwarem a s obalovým materiálem; (39) doprava, doručovací služby, kurýrní služby, informace o skladování, kurýrní služby (dokumenty nebo zboží), pronájem skladů, skladování, skladování elektronicky uložených dat nebo dokumentů, pronájem skladů, ukládání (fyzické) elektronicky uložených dat nebo dokumentů, uskladňování; (42) aktualizace počítačových programů, digitalizace dokumentů (skenování), elektronické ukládání dat, instalace počítačových programů, konzultace v oblasti počítačového softwaru, konzultační služby v oblasti informačních technologií, kopírování počítačových programů, navrhování obalů, obalový design, obnova počítačových dat (regenerace), pronájem počítačů, počítačové programování, údržba a kopírování počítačových programů, počítačové systémové analýzy, tvorba počítačových systémů, poradenství v oblasti navrhování a vývoje počítačového hardwaru, pronájem počítačového serveru (serverhosting), pronájem počítačového softwaru, pronájem webových serverů, přenos dat nebo dokumentů z fyzických nosičů na elektronické nosiče, tvorba softwaru, software jako služba (SaaS), tvorba softwaru (počítačových programů), zálohování externí.

Třídy výrobků a služeb:

35, 39, 42

(210) O-520460

(111) **350004**
(220) 26.03.2015
(151) 09.12.2015
(540)



(594) Kombinovaná
(730) **Odlasová Jarmila**, Růžový vrch 694, Luby, 35137, CZ
(740) PROPATENT, JUDr. Matěj Sedláček, Pod Pekařkou 107/1, Praha 4, Podolí, 14700
(511) (15) smyčce.
Třídy výrobků a služeb:
15
(210) O-521111

(111) **351280**
(220) 17.04.2015
(151) 10.02.2016
(540)



(594) Kombinovaná
(730) **Vlach Dominik MVDr.**, Pražská 76/23, Brandýs nad Labem-Stará Boleslav, Brandýs nad Labem, 25001, CZ
(511) (31) živá zvířata a živé organismy k chovným účelům, krmiva a potraviny pro zvířata, podestýlky a stelivo pro zvířata; (35) maloobchodní prodej veterinárních výrobků, maloobchodní prodej veterinárních přípravků; (41) výchova, vzdělání, zábava a sportovní činnost, vydavatelská činnost a zpravodajství, organizování webinářů, vydávání webových časopisů; (44) veterinární chirurgie, provozování veterinární nemocnice, veterinární služby, veterinární chirurgické služby, odborné konzultační služby v oblasti veterinárních služeb.

Třídy výrobků a služeb:

31, 35, 41, 44

(210) O-521689

(111) **356473**
(220) 14.08.2014
(151) 02.11.2016
(540)



(594) Kombinovaná
(591) Barevná
(730) **Národní vinařské centrum, o.p.s.**, Sobotní 1029, Valtice, 69142, CZ
(740) BLTS advokátní kancelář, Mgr. Denisa Valentová, Duškova 164, Praha 5, Smíchov, 15000
(511) (9) nosiče informací všeho druhu v rozsahu třídy 9, zejména obrazu a zvuku,

elektronické publikace; (16) nosiče informací všeho druhu v rozsahu třídy 16, tiskoviny a polygrafické výrobky, katalogy, prospekty, informační brožury a letáky; (33) alkoholické nápoje v rozsahu třídy 33, zejména vína; (35) propagační činnost, reklama, pomoc při řízení obchodní činnosti, organizování komerčních výstav, soutěží a přehlídek, marketing, průzkumy a analýzy trhu, obchodní poradenství, reklama a marketing prostřednictvím Internetu, virtuální obchodní střediska v oblasti nápojů a jídel a jejich kombinací; (41) výchova, vzdělávání, zábava, zvláště v oblasti degustace a hodnocení vín, organizování soutěží, výstav a přehlídek nekomerčního charakteru, podpora vzdělávání; (42) expertní a poradenské služby a činnost v oblasti hodnocení a klasifikace vín.

Třídy výrobků a služeb:

9, 16, 33, 35, 41, 42

(210) O-515732

(111) **356474**

(220) 19.11.2014

(151) 02.11.2016

(540)



(594) Kombinovaná

(591) Barevná

(730) **ATL EUROPE s.r.o.**, Pražská třída 320/8, Hradec Králové, Kukleny, 50004, CZ

(740) JUDr. Daniel Novotný, Valdštejnovo náměstí 76, Jičín, Staré Město, 50601

(511) (39) zprostředkování dopravy (zasílatelství), přeprava nákladu, logistika v dopravě.

Třídy výrobků a služeb:

39

(210) O-518000

(111) **358900**

(220) 30.05.2014

(151) 15.03.2017

(540)

Zemědělský magazín

(592) Slovní

(730) **Smrčka Vít**, Trachtova 1130/2, Praha 5, Košíře, 15800, CZ

(511) (9) software všeho druhu, software - programy na nosičích; (16) papír, papírenské zboží; (35) obchodní administrativa, marketing, marketingové studie, podnikatelské, obchodní a podnikové poradenství pro organizaci a řízení obchodu, poskytování obchodních nebo podnikatelských informací, propagační činnost v počítačových a obdobných sítích, záznam, přepis, vypracování, přenášení nebo systematizace písemných sdělení a záznamů; (38) služby dovolující alespoň jedné osobě komunikovat s druhou osobou pomocí některého smyslu, komunikace a spoje všeho druhu, služby uvádějící jednu osobu s jinou osobou do komunikace ústní nebo vizuální, elektronická komunikace; (41) školení, semináře, konference.

Třídy výrobků a služeb:

9, 16, 35, 38, 41

(210) O-513943

(111) **359941**

(220) 22.04.2014

(151) 17.05.2017

(540)

WINE HOUSE

(592) Slovní

(730) **Wine concept s.r.o.**, Jalodvorská 2013/40, Praha 4, Krč, 14200, CZ

(740) Mgr. Michaela Chytilová, Nad spádem 641/20, Praha 4, Podolí, 14700

(511) (9) nahrané i nenahrané magnetické, optické a obdobné nosiče zvuku, obrazu a jiných dat, software, elektronické publikace, přístroje pro záznam, převod, reprodukci zvuku nebo obrazu, interaktivní databáze, elektronické databáze, multimediální aplikace, elektronické multimediální katalogy; (16) papír, lepenka a výrobky z těchto materiálů, kancelářské potřeby (mimo nábytku), psací potřeby, přístroje pro snímání, záznam a reprodukci zvuku a obrazu, včetně jejich příslušenství, reprodukce a grafiky, diáře a kalendáře, blahopřání; (32) piva; (35) velkoobchod a internetový obchod v oblasti potřeb pro kuřáky; (38) šíření informací prostřednictvím veřejných komunikačních sítí, zejména v oblasti tabákových výrobků např. internetem, kabelovými, bezdrátovými a satelitními sítěmi; (43) poradenství v oblasti potřeb pro kuřáky.

Třídy výrobků a služeb:

9, 16, 32, 35, 38, 43

(210) O-513030

Zániky ochranných známek uplynutím doby platnosti

Kapitola obsahuje údaje o ochranných známkách, které zanikly uplynutím doby platnosti podle ustanovení § 29 odst. 1 zákona č. 441/2003 Sb.

Číslo zápisu (111)	Číslo přihlášky (210)	Datum zániku (141)
165581	53367	13.10.2023
175217	83453	13.10.2023
183504	83401	12.10.2023
183739	83447	13.10.2023
183740	83448	13.10.2023
183741	83449	13.10.2023
183742	83450	13.10.2023
185374	83359	11.10.2023
186402	83412	12.10.2023
189406	83430	13.10.2023
195998	83419	13.10.2023
262607	196743	10.10.2023
263552	196818	13.10.2023
263553	196819	13.10.2023
263554	196820	13.10.2023
263556	196823	13.10.2023

Číslo zápisu (111)	Číslo přihlášky (210)	Datum zániku (141)
263819	196747	10.10.2023
264143	196790	13.10.2023
264545	196767	10.10.2023
264552	196794	13.10.2023
265297	196764	10.10.2023
265298	196765	10.10.2023
268958	196791	11.10.2023
268959	196808	13.10.2023
268961	196811	13.10.2023
269656	196817	13.10.2023
275048	196822	13.10.2023
277117	196810	13.10.2023
338173	508247	11.10.2023
338574	508235	11.10.2023
338857	508225	11.10.2023
338980	508221	10.10.2023

Číslo zápisu (111)	Číslo přihlášky (210)	Datum zániku (141)
338981	508226	11.10.2023
339563	508199	10.10.2023
339564	508204	10.10.2023
339565	508205	10.10.2023
339829	508239	11.10.2023
339831	508241	11.10.2023
339834	508244	11.10.2023
340343	508196	10.10.2023
341552	508211	10.10.2023
341553	508218	11.10.2023
341699	508237	11.10.2023
342340	508217	10.10.2023
343339	508238	11.10.2023
343503	508236	11.10.2023
350313	508248	11.10.2023

Vzdání se práv k ochranné známce

Vlastník ochranné známky se může podle ustanovení § 30 zákona č. 441/2003 Sb. u Úřadu písemným prohlášením vzdát práv k ochranné známce v rozsahu všech výrobků nebo služeb, pro které byla zapsána, nebo některých z nich. Účinky tohoto prohlášení nastávají dnem doručení prohlášení vlastníka ochranné známky Úřadu a nelze je vzít zpět. V této kapitole je tedy uvedeno datum účinnosti vzdání se práv k ochranné známce. Pokud se vlastník vzdal práv k ochranné známce jen v rozsahu některých výrobků a služeb, je pod příslušným INID kódem zveřejněn rovněž zbývající seznam výrobků a služeb, pro které ochranné známka zůstává zapsána.

Tato kapitola dále zahrnuje údaje o ochranných známkách, u kterých vlastník písemným prohlášením omezil rozsah ochrany ve vztahu k prvku ochranné známky.

(111) 337580
(540)



(594) Kombinovaná
(210) O-509553
(580) s účinností ode dne 22.04.2024/vzdání se práv k ochranné známce

software pro správu financování, software pro analýzu obchodních dat, počítačové softwarové aplikace ke stažení; (36) finanční služby pro firmy, financování půjček, korporátní financování, financování úvěrů, financování maloobchodu, financování překlenovacích půjček, financování krátkodobých půjček, financování splátkových úvěrů, financování a poskytování finančních prostředků, služby financování poskytované přes internet a po telefonu, finanční služby v oblasti obchodu, poskytování finančních prostředků pro obchodní subjekty a společnosti, poskytování finančních prostředků pro vývoj nových technologií, poradenství týkající se půjček, sjednávání půjček, půjčky na splátky, sjednávání úvěrů, sjednávání smluv o půjčce, úvěrové služby; (42) software jako služba [SaaS], vývoj softwaru, informační služby vztahující se k informačním technologiím, webhostingové služby a software jako služba a pronájem softwaru.

Třídy výrobků a služeb:
9, 36, 42

(210) O-583535
(580) s účinností ode dne 23.04.2024/prohlášení vlastníka o částečném vzdání se práv

(111) 398309
(540)



(593) Obrazová
(511) (9) počítačové programy pro financování, aplikační software, stahovatelné počítačové aplikace, aplikace ke stažení pro použití s mobilními zařízeními,

Úpravy znění/vyobrazení ochranných známek a seznamu výrobků a služeb

Kapitola obsahuje údaje o ochranných známkách, u kterých na žádost vlastníka ochranné známky došlo v souladu s ustanovením § 27 zákona č.441/2003 Sb. k úpravě ve znění, vyobrazení nebo seznamu výrobků a služeb, pokud tato změna uvádí údaje v ochranné známce do souladu se skutečností, aniž by se tím ochranná známka zásadně změnila. Kapitola dále obsahuje údaje o ochranných známkách, jejichž zápis byl obnoven pouze pro některé z výrobků a služeb v souladu s ustanovením §29 zákona č. 441/2003 Sb.

(111) 306550

28

(511) (28) tělocvičny pro pohybové aktivity a hrací koutky pro kojence a děti,
hračky pro kojence a děti s výjimkou medvídků, pojízdné hračky.

Třídy výrobků a služeb:

Změny vlastníků ochranných známek

Kapitola obsahuje údaje o ochranných známkách, které byly převedeny nebo přešly ve smyslu ustanovení § 15 odst. 1, 2 a § 16 zákona č. 441/2003 Sb. na jiného vlastníka v rozsahu všech zapsaných výrobků nebo služeb. Kapitola obsahuje také údaje o zajišťovacích převodech.

Číslo zápisu (111)	Dřívější vlastník (770)	Nynější vlastník (730)	S účinností od (580)
179978	ZEMAN - podkrušnohorská patentová a známková kancelář Zeman Petr, patentový zástupce, Hradní 301/9, Loket, 35733, CZ	Fialová Dita Mgr., 319, Jenišov, 36001, CZ	24.04.2024
185808	Bel-Ray Company L.L.C. a Delaware limited liability company, 2780 Waterfront East Drive, Suite 200, Indianapolis, IN, US	Calumet Branded Products, LLC, 2780 Waterfront Parkway East Drive, Suite 200, Indianapolis, 46214, IN, US	29.04.2024
185809	Bel-Ray Company L.L.C. a Delaware limited liability company, 2780 Waterfront East Drive, Suite 200, Indianapolis, IN, US	Calumet Branded Products, LLC, 2780 Waterfront Parkway East Drive, Suite 200, Indianapolis, 46214, IN, US	29.04.2024
217090	Pivovary Koruny české s.r.o., Pod Zámkem 625/8, Břeclav, 69002, CZ	PIVOVAR CVIKOV a.s., Švermova 268/76, Liberec, Liberec X-Františkov, 46010, CZ	30.04.2024
231516	Pivovary Koruny české s.r.o., Pod Zámkem 625/8, Břeclav, 69002, CZ	PIVOVAR CVIKOV a.s., Švermova 268/76, Liberec, Liberec X-Františkov, 46010, CZ	30.04.2024
264747	ZEMAN - podkrušnohorská patentová a známková kancelář Zeman Petr, patentový zástupce, Hradní 301/9, Loket, 35733, CZ	Fialová Dita Mgr., 319, Jenišov, 36001, CZ	24.04.2024
305773	PMH CNKPA a.s., Kubelíkova 1548/27, Praha 3, Žižkov, 13000, CZ	Centrum nezávislé kultury Palác Akropolis, a.s., Kubelíkova 1548/27, Praha 3, Žižkov, 13000, CZ	25.04.2024
305774	PMH CNKPA a.s., Kubelíkova 1548/27, Praha 3, Žižkov, 13000, CZ	Centrum nezávislé kultury Palác Akropolis, a.s., Kubelíkova 1548/27, Praha 3, Žižkov, 13000, CZ	25.04.2024
305775	PMH CNKPA a.s., Kubelíkova 1548/27, Praha 3, Žižkov, 13000, CZ	Centrum nezávislé kultury Palác Akropolis, a.s., Kubelíkova 1548/27, Praha 3, Žižkov, 13000, CZ	25.04.2024
308006	Vyskočil Ivan Prof., Havlovská 17/1277, Praha 6, 16000, CZ	Vyskočil František JUDr., Ph.D., Klidná 298/33, Praha 6, Střešovice, 16200, CZ Kletenská Barbora MUDr., Přádova 2095/3, Praha 8, Libeň, 18200, CZ Vyskočilová Markéta MUDr., U průhonu 1242/52, Praha 7, Holešovice, 17000, CZ	30.04.2024
312527	PMH CNKPA a.s., Kubelíkova 1548/27, Praha 3, Žižkov, 13000, CZ	Centrum nezávislé kultury Palác Akropolis, a.s., Kubelíkova 1548/27, Praha 3, Žižkov, 13000, CZ	25.04.2024
313848	Vyskočil Ivan Prof., Havlovská 17/1277, Praha 6, 16000, CZ	Vyskočil František JUDr., Ph.D., Klidná 298/33, Praha 6, Střešovice, 16200, CZ Kletenská Barbora MUDr., Přádova 2095/3, Praha 8, Libeň, 18200, CZ Vyskočilová Markéta MUDr., U průhonu 1242/52, Praha 7, Holešovice, 17000, CZ	30.04.2024
324821	ESPN, Inc., a Delaware corporation, ESPN Plaza, Bristol, CT 06010, CT, US	Sports Content Creation LLC, 2525 E. Camelback Road, Suite 850, Phoenix, 85016, AZ, US	29.04.2024
344375	Baloun Richard, Pod Lipami 2513/68, Praha 3, 13000, CZ	Baloun Richard, 109, Tismice, 28201, CZ	25.04.2024
344692	Nosek Living s.r.o., č. p. 361, Kvasiny, 51702, CZ	Bauerová Ivana Ing. Mgr., Poděbradova 665/9, Hradec Králové, Pražské Předměstí, 50002, CZ	25.04.2024
351746	ROSA market s.r.o., Komenského náměstí 435/6, Kroměříž, 76701, CZ	PIVOVAR CVIKOV a.s., Švermova 268/76, Liberec, Liberec X-Františkov, 46010, CZ	30.04.2024
351747	ROSA market s.r.o., Komenského náměstí 435/6, Kroměříž, 76701, CZ	PIVOVAR CVIKOV a.s., Švermova 268/76, Liberec, Liberec X-Františkov, 46010, CZ	30.04.2024
351748	ROSA market s.r.o., Komenského náměstí 435/6, Kroměříž, 76701, CZ	PIVOVAR CVIKOV a.s., Švermova 268/76, Liberec, Liberec X-Františkov, 46010, CZ	30.04.2024
360667	ROSA market s.r.o., Komenského náměstí 435/6, Kroměříž, 76701, CZ	PIVOVAR CVIKOV a.s., Švermova 268/76, Liberec, Liberec X-Františkov, 46010, CZ	30.04.2024
361371	Pivovary Koruny české s.r.o., Pod Zámkem 625/8, Břeclav, 69002, CZ	PIVOVAR CVIKOV a.s., Švermova 268/76, Liberec, Liberec X-Františkov, 46010, CZ	30.04.2024
366795	Bellini s.r.o., Opletalova 1013/59, Praha 1, Nové Město, 11000, CZ	PK snack s.r.o., Tankistů 2433, Tábor, 39003, CZ	25.04.2024
368043	Société des Produits Nestlé S.A., 1800 Vevey, CH	Original Wagner Pizza GmbH, In den Schemeln 4, 66620 Nonnweiler-Otzenhausen, DE	30.04.2024
374957	Pivovary Koruny české s.r.o., Pod Zámkem 625/8, Břeclav, 69002, CZ	PIVOVAR CVIKOV a.s., Švermova 268/76, Liberec, Liberec X-Františkov, 46010, CZ	30.04.2024
379346	Pivovary Koruny české s.r.o., Pod Zámkem 625/8, Břeclav, 69002, CZ	PIVOVAR CVIKOV a.s., Švermova 268/76, Liberec, Liberec X-Františkov, 46010, CZ	30.04.2024

Číslo zápisu (111)	Dřívější vlastník (770)	Nynější vlastník (730)	S účinností od (580)
381874	Pivovary Koruny české s.r.o., Pod Zámkem 625/8, Břeclav, 69002, CZ	PIVOVAR CVIKOV a.s., Švermova 268/76, Liberec, Liberec X-Františkov, 46010, CZ	30.04.2024
383734	Pivovary Koruny české s.r.o., Pod Zámkem 625/8, Břeclav, 69002, CZ	PIVOVAR CVIKOV a.s., Švermova 268/76, Liberec, Liberec X-Františkov, 46010, CZ	30.04.2024
401592	FGH plus, s.r.o., 8. května 2789/33, Šumperk, 78701, CZ	Nguyen Long Technology Service Trading Company Limited, 14/28/35, 53 Street, 14 Ward, Go Vap District, Ho Chi Minh City, VN	24.04.2024

Změny v údajích o vlastních ochranných známkách

Kapitola obsahuje ochranné známky, u kterých byla v rejstříku ochranných známků vyznačena změna v údajích o vlastních ve smyslu ustanovení § 27 odst. 2 a 7 zákona č. 441/2003 Sb.

Číslo zápisu (111)	Vlastník (730)	S účinností od (580)
188306	Velebilová Irena Ing. Mgr., Umělecká 1003/1, Praha 7, Holešovice, 17000, CZ	29.04.2024
190270	STOCK SPIRITS GmbH & Co. KG., Winsbergring 14-22, 22525 Hamburg, DE	24.04.2024
190270	BORCO-MARKEN-IMPORT GmbH & Co. KG., Winsbergring 14-22, 22525 Hamburg, DE	24.04.2024
190271	STOCK SPIRITS GmbH & Co. KG., Winsbergring 14-22, 22525 Hamburg, DE	24.04.2024
190271	BORCO-MARKEN-IMPORT GmbH & Co. KG., Winsbergring 14-22, 22525 Hamburg, DE	24.04.2024
190489	LECAF Co., Ltd, 27, Digital-ro 34-gil, Guro-gu, Seoul, KR	25.04.2024
191985	Georgiadis Alexandros Ing., Na Drahačích 859/4, Kopřivnice, 74221, CZ	25.04.2024
191986	Georgiadis Alexandros Ing., Na Drahačích 859/4, Kopřivnice, 74221, CZ	25.04.2024
191989	Georgiadis Alexandros Ing., Na Drahačích 859/4, Kopřivnice, 74221, CZ	25.04.2024
229874	John Middleton Co., 6601 West Broad Street, Richmond, VA, US	25.04.2024
268728	Kupka Petr, Suderova 677/6, Ostrava, Mariánské Hory, 70900, CZ	25.04.2024
269960	Georgiadis Alexandros Ing., Na Drahačích 859/4, Kopřivnice, 74221, CZ	25.04.2024
344721	C.M.B. Investment Ltd., Kidd Rapinet Llp, 29 Harbour Exchange Square, Londýn, GB	24.04.2024
346230	Pilzová Markéta, Na Podolí 161, Jílové u Prahy, 25401, CZ	25.04.2024
364039	NeNo design Ltd., Crown House, London, 27 Old Gloucester Street, Spojené království Velké Británie a Severního Irsku jednající prostřednictvím NeNo design Ltd, (organizační složka), Roháčova 145/14, Praha 3, Žižkov, 13000, CZ	24.04.2024

Ostatní rozhodné údaje a úřední opravy

Kapitola zahrnuje zejména přetřídění seznamu výrobků a služeb v návaznosti na mezinárodní zápis, opravu chyb ve formulaci, přepisů a zjevných nesprávností za účelem uvedení do souladu se skutečností. V této kapitole jsou zveřejňovány jen takové údaje, které nemohou být zveřejněny spolu se zveřejněním přihlášky nebo se zápisem ochranné známky. Dále kapitola obsahuje důležitá úřední sdělení.

(11) **33377**

(21) PUV 2019-36496

Do rejstříku užitečných vzorů byly zaznamenány skutečnosti související s tím, že Nejvyšší správní soud zrušil rozsudkem ze dne 10.04.2024 č.j. 7 As 81/2023-59 rozsudek Městského soudu v Praze ze dne 22.02.2023 č.j. 9A 46/2021-71.

(97) **EP 3802094**

Udělení evropského patentu 3802094 ze dne 10.04.2024 bylo Evropským patentovým úřadem zrušeno.

(210) O-564897

Do rejstříku ochranných známek byly zaznamenány skutečnosti související s tím, že Nejvyšší správní soud zrušil rozsudkem ze dne 11.04.2024 č.j. 1 As 197/2023-27 rozsudek Městského soudu v Praze ze dne 31.8.2023 č.j. 9 A 130/2021-45.

(210) O-548711

Do rejstříku ochranných známek byly zaznamenány skutečnosti související s tím, že Nejvyšší správní soud zrušil rozsudkem ze dne 16.04.2024 č.j. 10 As 222/2022-100 rozsudek Městského soudu v Praze ze dne 30.06.2022 č.j. 15 A 65/2020-63.

INSTRUKCE PŘEDSEDY ÚŘADU PRŮMYSLOVÉHO VLASTNICTVÍ,

kteřou se stanoví standard úpravy přihlášky vynálezu, žádosti o udělení dodatkového ochranného osvědčení pro léčiva a pro přípravky na ochranu rostlin, přihlášky užitého vzoru a překladu evropské patentové přihlášky a evropského patentu s účinky pro Českou republiku

PŘIHLÁŠKA VYNÁLEZU

- Přihláška vynálezu sestává z:
 - žádosti o udělení patentu,
 - podloh objasňujících vynález (dále jen „podlohy“); podlohy tvoří popis vynálezu, nejméně jeden patentový nárok, výkresy, jsou-li součástí podloh, a anotace,
 - případných příloh (např. plná moc, doklad o nabytí práva na patent, postupní prohlášení, prioritní doklad, doklad o uložení biologického materiálu).
- Přihláška se podává písemně nebo elektronicky s uznávaným elektronickým podpisem, případně prostřednictvím systému datových schránek. Při elektronickém podání se podlohy podávají ve formátu „docx“ WORD.
- Žádost o udělení patentu se doporučuje podat na formuláři Úřadu.

Popis vynálezu

- Popis vynálezu zahrnuje poslopně:
 - název vynálezu, jak je uveden v žádosti o udělení patentu; název vynálezu má být přesný a stručný, neměl by obsahovat více než 10 slov,
 - objasňující části popisu vynálezu se označují nadpisy; nadpisy se uvádějí od levého okraje a podtrhávají se; vlastní text odstavce je oddělen od nadpisu tohoto odstavce jednořádkovou mezerou:

Oblast techniky

Upřesňuje se oblast techniky, které se vynález týká.

Dosavadní stav techniky

Uvádí se dosavadní stav techniky, který lze podle znalostí přihlašovatele považovat za užitečný pro pochopení vynálezu, pokud možno s uvedením materiálů, z nichž tento stav vyplývá. Jména, případně názvy konkrétních výrobců, firemní označení jsou přípustná tehdy, pokud jasně a přesně označují stav techniky a nelze je označit jinak. V popisu se neuvádějí hanlivé údaje o známých výrobcích nebo postupech.

Podstata vynálezu

Objasňuje se vynález, jak je vyznačen v nárocích, takovým způsobem, aby bylo možno pochopit technický problém, i když není výslovně jako takový uveden, a jeho řešení. Dále se uvedou případné výhodné účinky vynálezu ve vztahu k dosavadnímu stavu techniky. Pro vysvětlení podstaty vynálezu se používá stejných termínů jako v patentových nárocích.

Objasnění výkresů

Jsou-li k přihlášce připojeny výkresy, uvádí se krátký přehled obrázků na nich uvedených, například: „Obr. 1 je půdorys zařízení“, „Obr. 2 je pohled směrem S“, „Obr. 3 je řez A-A z obr. 1“. Objasnění výkresů není vlastním popisem vynálezu.

Příklad(y) uskutečnění vynálezu

Uvádí se popis nejméně jednoho příkladu uskutečnění vynálezu. Počet a druh příkladů se volí tak, aby dostatečně opodstatňovaly rozsah požadované ochrany, jak vyplývá z patentových nároků.

Pokud přihláška vynálezu obsahuje výkresy, pak se v této části popisu uvedou u jednotlivých znaků vynálezu vztahové značky, jimiž jsou tyto znaky označeny na výkrese. Jako vztahové značky se použijí arabské číslice; je-li vztahových značek více, doporučuje se připojit jejich seznam na samostatném listě. Vztahové značky se umísťují bezprostředně za podstatné jméno názvu znaku, který zobrazují a jsou podtržené a netučné (např. vnější vrstvy 5 jádra 6). V celém textu je třeba dodržovat zvolené pojmenování znaků i přiřazení vztahových značek.

Průmyslová využitelnost

Uvádí se způsob průmyslové využitelnosti vynálezu, pokud to již nevyplývá z předcházejících částí popisu vynálezu.

Zvláštnosti popisu některých vynálezů

5. Vynálezy, týkající se:

- 5.1 - mechanické směsi se při popisu vynálezu vymezují účelem svého použití, výčtem a kvantitativním údajem ve směsi obsažených složek,

- 5.2 - látky získané fyzikálně chemickým způsobem se při popisu vymezují výčtem a kvantitativním údajem složek obsažených v této látce, popřípadě fyzikální strukturou,
- 5.3 - látky chemicky vyrobené, tj. sloučeniny včetně vysokomolekulárních, popřípadě biologicky aktivních látek, se při popisu vymezují názvem sloučeniny podle platné chemické nomenklatury, strukturním vzorcem sloučeniny, popřípadě obecným vzorcem; nejsou-li složení a struktura chemické látky známy, avšak jsou známy její fyzikální vlastnosti a použití, může být látka vymezena způsobem výroby (tzv. nároky typu „product-by-process“),
- 5.4 - léčiva, kromě fyzikálně chemických vlastností, obsahují v popisu i výsledky farmakologických, popřípadě klinických zkoušek či testů biologické účinnosti pro doložení deklarovaných účinků,
- 5.5 - biologicky aktivní látky obsahují v popisu též výsledky testů biologické účinnosti,
- 5.6 - látky získané přeměnou atomového jádra uměle vyvolanými jadernými reakcemi se při popisu vymezují vlastnostmi, které jsou nezbytné pro jejich jednoznačnou identifikaci,
- 5.7 - nukleotidových a aminokyselinových sekvencí obsahují v popisu odkazy na identifikátory v sekvenčním protokolu, který se předkládá jako příloha elektronického podání, nebo na nosiči dat spolu s listinným podáním podloh, v souladu s WIPO Standardem ST.26 pro normalizovanou prezentaci nukleotidových a aminokyselinových sekvencí.

Patentové nároky

- 6. Část přihlášky vynálezu obsahující patentové nároky se označí názvem **PATENTOVÉ NÁROKY**.
- 7. Předmět, pro který se požaduje ochrana, se definuje v nejméně jednom číslovaném patentovém nároku „1. ...“ uvedením technických znaků vynálezu. Patentové nároky se číslují průběžně arabskými číslicemi.
- 8. Počet patentových nároků má být přiměřený povaze vynálezu, pro který se požaduje ochrana.
- 9. Každý patentový nárok se vyjadřuje jedinou větou. Pokud to charakter vynálezu nevyklučuje, pak patentové nároky obsahují:
 - 9.1 - úvodní část zahrnující název vynálezu a znaky, které jsou nutné pro určení předmětu vynálezu, a které ve vzájemné kombinaci vycházejí z jednoho řešení, které je součástí dosavadního stavu techniky,
 - 9.2 - význakovou část uvedenou slovy: „... **vyznačující se tím**, že...“, nebo „... **vyznačený tím**, že...“, a určující znaky, pro které se ve spojení se znaky, které jsou uvedeny v úvodní části, požaduje ochrana.

Kategorie vynálezů

10. Vynálezy se definují v patentových nárocích jako věci ve fyzické formě (výrobky, zařízení) nebo činnosti (postupy, způsoby, použití).

Nezávislé patentové nároky v jedné přihlášce

11. Při splnění podmínky jednotnosti vynálezu může být v přihlášce vynálezu uvedeno více nezávislých patentových nároků, zejména tyto nezávislé patentové nároky:
- 11.1 - kromě nezávislého patentového nároku na výrobek také nezávislý patentový nárok na způsob jeho výroby,
 - 11.2 - kromě nezávislého patentového nároku na výrobek také nezávislý patentový nárok na způsob jeho výroby a nezávislý patentový nárok na zařízení nebo prostředek k provádění tohoto způsobu,
 - 11.3 - kromě nezávislého patentového nároku na způsob také nezávislý patentový nárok na zařízení nebo prostředek k provádění tohoto způsobu.
12. Více nezávislých patentových nároků ve stejné kategorii, při splnění podmínky jednotnosti vynálezu, může být v přihlášce vynálezu uvedeno, jen pokud předmět přihlášky zahrnuje:
- 12.1 - více vzájemně souvisejících výrobků,
 - 12.2 - různé používání výrobku nebo zařízení,
 - 12.3 - alternativní řešení určitého problému, pokud není možné pokrýt tyto alternativy jedním patentovým nárokem.

Nezávislé a závislé patentové nároky

13. Ke každému nezávislému patentovému nároku uvádějícímu podstatné znaky vynálezu může být uveden jeden nebo více závislých patentových nároků týkajících se zvláštních (výhodných) případů provedení. Závislý patentový nárok přebírá všechny znaky toho patentového nároku, na kterém je závislý. Závislost nemůže být mezi nároky různých kategorií.
14. V úvodní části závislého patentového nároku se uvede odkaz na patentový nárok, na kterém je tento nárok závislý, dále se za slova: „... **vyznačující se tím**, že...“, nebo „... **vyznačený tím**, že...“ uvedou další znaky, pro které se požaduje ochrana – konkretizující nebo doplňující znaky toho nároku, na který se odkazuje. Závislý patentový nárok je přípustný i tehdy, je-li nárok, na který přímo odkazuje, sám nárokem závislým. Všechny závislé nároky, které odkazují na jediný předešlý nárok nebo na několik předešlých nároků, mají být co nejvhodněji a nejbližše seskupeny.

15. Patentové nároky, s výjimkou případné definice nukleotidových a aminokyselinových sekvencí u biotechnologických vynálezů prostřednictvím odkazu na sekvence, resp. na identifikátory v sekvenčním protokolu (bod 5.7 Instrukce), neobsahují, pokud to není bezpodmínečně nutné, odkazy na popis nebo výkresy. Zejména nejsou přípustné odkazy např. „jak bylo napsáno v popisu“ nebo „jak je znázorněno na obrázku“.
16. Jsou-li k přihlášce vynálezu připojeny výkresy, jsou odpovídající prvky uvedené v patentových nárocích opatřeny vztahovými značkami, pokud to usnadňuje srozumitelnost patentových nároků. Vztahové značky se umísťují do závorek.

Další typy nároků

17. Nárok typu „product-by-process“ (bod 5.3 Instrukce) - patentový nárok sestává ze dvou částí, z nichž v první se uvede název nejbližší vystihující výrobek a ve druhé způsob jeho přípravy, přičemž obě části se oddělují výrazem „přípravitelný“ nebo „vyrobitelný“.
18. Nový lékařský účel – patentový nárok se v případě nalezení nové léčebné indikace (Y) u známé látky nebo směsi látek (výrobku X) formuluje tzv. švýcarskou definicí ve znění: „Použití látky / směsi látek (X) pro přípravu léčiva pro léčení nemoci (Y)“ nebo formulací: „Látka / směs látek (X) pro použití při léčení nemoci (Y)“.

Vztahové značky

19. Pokud přihláška vynálezu obsahuje výkresy se vztahovými značkami, uvedou se vztahové značky pod názvem „Seznam vztahových značek“. Řadí se pod sebou, formát tabulka se nepoužije.

Výkresy

20. Na listech výkresů nepřekračuje využitá plocha rozměr 26,2 x 17 cm. Listy nemají žádný rám ohraničující využitelné nebo využitě plochy. Nejmenší okraje jsou:

horní okraj listu 2,5 cm,
levý boční okraj 2,5 cm,
pravý boční okraj 1,5 cm,
spodní okraj 1,0 cm.
21. Výkresy se provádějí trvanlivými černými, rovnoměrně silnými čarami bez použití stínování. Pokud je výkres proveden barevně, volí se grafické provedení tak, aby i při černobílé reprodukci byly jasně rozeznatelné a odlišitelné všechny podrobnosti výkresu.
22. Řezy se vyznačí šrafováním, které nesnižuje čitelnost vztahových značek a vynášecích čar.
23. Měřítko výkresů a jasnost jejich grafického provedení se volí tak, aby na reprodukci i při zmenšení na dvě třetiny byly ještě bez potíží rozeznatelné všechny podrobnosti. Pokud je měřítko uvedeno na výkrese, znázorňuje se graficky.

24. Všechny číslice, písmena a vztahové značky na výkresech jsou jednoduché a jasné. Závorky, kruhy nebo uvozovky se u čísel a písmen nepoužívají.
25. Číslice a písmena jsou nejméně 0,32 cm vysoká.
26. Jeden list výkresu může obsahovat více obrázků. Pokud mají obrázky na dvou nebo více listech představovat jediný úplný obrázek, uspořádají se obrázky na jednotlivých listech tak, aby z nich bylo možno sestavit úplný obrázek, aniž by byla část obrázku na jednotlivých výkresech překryta. Jednotlivé obrázky se zpravidla uvádějí na výšku. Obrázky se číslovají arabskými číslicemi průběžně a nezávisle na listech výkresů. Číslo každého listu výkresů sestává ze dvou arabských čísel oddělených lomítkem, první je číslo listu a druhé je celkový počet listů výkresů (např. 1/3, 2/3, 3/3).
27. Vztahové značky se používají na výkrese jen tehdy, jsou-li uvedeny v popise; totéž platí opačně, tedy každou vztahovou značku uvedenou na výkrese je třeba v popise vysvětlit.
28. Na výkresech se neuvádějí žádné vysvětlivky, výjimkou jsou krátké nezbytné údaje jako „voda“, „pára“, „otevřeno“, „zavřeno“, „řez A-A“, jakož i krátká hesla v elektrických obvodech a blokových schématech nebo postupových diagramech, pokud jsou nezbytná pro porozumění. Vysvětlivky mají být upraveny tak, aby je bylo možno při cizojazyčném překladu překrýt, aniž by se tím zakryly čáry výkresu.
29. Fotografie může být součástí podloh jen tehdy, pokud není možné předložit kresbu toho, co má být znázorněno. Fotografie se předkládá černobílá, musí být přímo reprodukovatelná a splňovat požadavky pro výkresy. Případná barevná fotografie se volí tak, aby byla zachována její jasnost a vypovídací schopnost i po reprodukci do černobílého provedení.
30. Blokovaná schémata a diagramy se považují za výkresy.

Anotace

31. Anotace je sestavena tak, aby byla účinným nástrojem pro identifikaci předmětu vynálezu v dané oblasti techniky.
32. V anotaci je uveden název vynálezu.
33. Anotace obsahuje stručné shrnutí toho, co je uvedeno v popisu, v patentových nárocích a ve výkresech; anotace má uvádět oblast techniky, které se vynález týká, a má být zpracována tak, aby umožnila jasné pochopení technického problému, podstatu vyřešení tohoto problému vynálezem a základní možnost(i) využití vynálezu. Anotace obsahuje případně i chemický vzorec, který nejlépe ze vzorců uvedených v přihlášce vynálezu charakterizuje vynález. Nemá obsahovat tvrzení ohledně udávaných vlastností či hodnotě vynálezu nebo o jeho teoretickém použití.
34. Anotace neobsahuje více než 150 slov.
35. Obrázek nejlépe charakterizující vynález, který má být zveřejněn spolu s anotací, se

- předkládá na samostatném listu. Důraz se klade na jasnost a vypovídací schopnost obrázku i při jeho zmenšení. Úřad může výběr obrázku pro anotaci změnit.
36. Znak vynálezu uvedený v anotaci, který je zobrazený na obrázku pro anotaci, je doplněn vztahovou značkou umístěnou v závorkách.
 37. Pokud anotace obsahuje chemické strukturní či obecné vzorce, jsou tyto předloženy na samostatném listu.
 38. Úřad může anotaci upravit.

Všeobecné požadavky na žádost a podlohy

39. Podlohy předkládané fyzicky se předkládají ve formě, která umožňuje jejich kvalitní elektronickou a přímou reprodukci na neomezený počet kopií, a to zejména pomocí skenování. Podlohy se podávají v jednom vyhotovení hlavním a dvou vedlejších.
40. Podlohy v papírové formě musí mít alespoň jedno vyhotovení provedené na bílém, pevném, matném a odolném papíru formátu A4. Výkresy lze též předložit na průsvitném papíru. Kromě obrázků na dvou nebo více listech představujících jediný úplný obrázek a případných tabulek se obrázek nebo text na každém listu uvádí na výšku, a to toliko na jedné straně listu.
41. Každá část podloh (popis, patentové nároky a anotace) začíná na novém listě. Všechny listy podloh v papírové formě jsou navzájem spojeny tak, že je lze snadno obracet, spojení rozebrat a znovu navzájem spojit.
42. Pro formální úpravu podloh se použijí platné technické normy nebo související mezinárodní předpisy.
43. S výjimkou žádosti a výkresů se ponechají na listech jako minimální okraje:

horní okraj listu 2,5 cm,
levý boční okraj 2,5 cm,
pravý boční okraj 2,0 cm,
spodní okraj 2,0 cm.
44. S výjimkou výkresů se všechny listy podloh počínaje popisem průběžně číslovají arabskými číslicemi. Číslo listů se uvádějí nahoře uprostřed, ve výši 2 cm od horního okraje listu.
45. Žádost, popis, patentové nároky a anotace se podávají ve strojopisném nebo tištěném vyhotovení. Grafické symboly a značky a chemické či matematické vzorce mohou být v případě nutnosti napsány nebo nakresleny rukou. Všechny strojopisné texty musí být psány písmeny, jejichž velká písmena mají nejmenší výšku 0,21 cm, tmavou nesmazatelnou barvu, řádkování, s výjimkou žádosti, se užije 1,5. Na počítači se volí velikost písma zpravidla 12, řádkování 1,5.
46. Popis a patentové nároky neobsahují žádné výkresy. Mohou však obsahovat chemické a matematické vzorce a tabulky.

47. Chemické strukturní a obecné vzorce, vztahy a rovnice se uvádějí na samostatných řádcích. Chemické pomlčky u názvů chemických sloučenin a znaménka „minus“ v matematických vztazích a rovnicích, pokud jsou na konci řádku, se zopakují na začátku dalšího řádku před pokračováním vzorce, vztahu nebo rovnice.
48. Použité matematické, fyzikální a elektrotechnické značky a jednotky, jakož i odborná terminologie, musí odpovídat platným technickým normám; není-li takových norem, musí odpovídat značkám, jednotkám a terminologickým pojmům, v dané odborné oblasti všeobecně uznávaným. Značky měrných jednotek se od číselného údaje oddělují mezerou (6 V – šest voltů, 10 % - deset procent). V případě, že se číslicí a značkou vyjadřuje přídatné jméno, se výraz píše bez mezery (6V – šestivoltová, 10% - desetiprocentní).
49. Terminologie a vztahové značky musí být jednotné v celé přihlášce vynálezu.
50. Žádost a jedno vyhotovení popisu, patentových nároků, popřípadě výkresů musí být podepsány přihlašovatelem nebo jeho zástupcem. Podpis, razítko a jiné nezbytné údaje se umístí tak, aby nezasahovaly do textu žádosti a podloh, ani do obrázků.

ŽÁDOST O UDĚLENÍ DODATKOVÉHO OCHRANNÉHO OSVĚDČENÍ PRO LÉČIVÉ PŘÍPRAVKY A PŘÍPRAVKY NA OCHRANU ROSTLIN

51. Žádost o udělení dodatkového ochranného osvědčení pro léčiva a pro přípravky na ochranu rostlin se podává Úřadu v souladu s nařízením Evropského parlamentu a Rady (ES) č. 1610/96 o zavedení dodatkových ochranných osvědčení pro přípravky na ochranu rostlin a nařízením Evropského parlamentu a Rady (EU) 2019/933, kterým se mění nařízení (ES) č. 469/2009 o dodatkových ochranných osvědčeních pro léčivé přípravky (kodifikované znění).
52. Dodatková ochranná osvědčení se označují symbolem „SPC“ z anglického znění názvu „supplementary protection certificate“.
53. Žádost o osvědčení obsahuje:
 - 53.1 - žádost o udělení dodatkového ochranného osvědčení pro léčiva a pro přípravky na ochranu rostlin,
 - 53.2 - přílohy.
54. Žádost se podává písemně nebo elektronicky s uznávaným elektronickým podpisem, případně prostřednictvím systému datových schránek.
55. Žádost se doporučuje podat na formuláři Úřadu.

Žádost o udělení dodatkového ochranného osvědčení

56. V žádosti o udělení dodatkového ochranného osvědčení pro léčiva a pro přípravky na ochranu rostlin se uvádí:
- 56.1 - jméno a adresa žadatele,
 - 56.2 - jméno a adresa zástupce, byl-li stanoven,
 - 56.3 - číslo základního patentu a název vynálezu,
 - 56.4 - číslo a datum první registrace v ČR jako léčivého přípravku, resp. jako přípravku pro ochranu rostlin, a není-li tato registrace první registrací ve Společenství, číslo a datum takové registrace ve Společenství,
 - 56.5 - chemické, generické či jiné názvosloví umožňující ztotožnit účinnou látku, příp. kombinaci látek, chráněnou základním patentem s registrovaným přípravkem; ochrana účinné látky registrovaného přípravku nebo kombinace účinných látek registrovaného přípravku vyplývá ze znění patentových nároků; pokud je účinná látka definována v nárocích obecnou chemickou strukturou nebo typickou funkční vlastností, měla by být v popisu k patentu výslovně uvedena nebo specifikována takovým způsobem, aby u průměrného odborníka nebylo pochyb, že se jedná o danou konkrétní látku,
 - 56.6 - název přípravku a účinné látky zapsané formou: Název přípravku – účinná látka; pokud je účinných látek v přípravku více, oddělují se lomítky takto: Název přípravku – účinná látka/účinná látka/..., s tím, že se uvede, zda v osvědčení uvádět pouze účinnou látku nebo včetně názvu přípravku,
 - 56.7 - typ přípravku, tj. zda jde o přípravek na ochranu rostlin, léčivo, případně léčivo pro pediatrické použití, pro které lze požadovat prodloužení doby platnosti osvědčení.

Přílohy žádosti

57. Přílohy tvoří zejména:
- 57.1 - kopie rozhodnutí o registraci léčivého přípravku, vydaného v souladu s příslušnými právními předpisy, ve kterém je výrobek, tedy účinná látka či kombinace účinných látek přípravku, identifikován, obsahující zejména číslo a datum registrace včetně názvu organizace, která registraci vydala, a souhrn údajů o výrobku, nebo
 - 57.2 - kopie povolení k uvedení na trh jako přípravku na ochranu rostlin vydaného v souladu s příslušnými právními předpisy, ve kterém je výrobek, tedy účinná látka či kombinace účinných látek přípravku, identifikován, obsahující zejména číslo a datum povolení, název organizace, která povolení vydala, jakož i přehled

charakteristických vlastností výrobku dle požadavků právních předpisů, nebo

57.3 - údaje o identitě takto registrovaného výrobku a o právním předpisu, na jehož základě proběhlo registrační řízení, společně s kopií oznámení o registraci v příslušném úředním tisku, není-li výše uvedené rozhodnutí prvním rozhodnutím o registraci léčivého přípravku v rámci Společenství, nebo

57.4 - údaje o identitě takto povoleného výrobku a o právním předpisu, podle kterého bylo takové řízení o povolení provedeno, společně s kopií oznámení o tomto povolení v příslušném úředním tisku nebo jiný doklad o tom, že takové povolení bylo vydáno, o dni jeho vydání a o identitě povoleného výrobku, není-li výše uvedené povolení prvním povolením k uvedení na trh jako přípravku na ochranu rostlin v rámci Společenství,

57.5 - žádost o prodloužení doby platnosti osvědčení v případě léčivých přípravků pro pediatrické použití včetně dokladů dle příslušného právního předpisu.

58. Cizojazyčné přílohy se předkládají s českým překladem.

PŘIHLÁŠKA UŽITNÉHO VZORU

59. Pro přihlášku užitného vzoru se přiměřeně použijí pravidla obsažená v části „PŘIHLÁŠKA VYNÁLEZU“, s následujícími odlišnostmi:

59.1 - pojem „přihláška vynálezu“ se nahrazuje pojmem „přihláška užitného vzoru“,

59.2 - pojem „udělení patentu“ se nahrazuje pojmem „zápis užitného vzoru“,

59.3 - pojem „patent“ se nahrazuje pojmem „užitný vzor“,

59.4 - pojem „patentový nárok“ se nahrazuje pojmem „nárok na ochranu“,

59.5 - pojem „vynález“ se nahrazuje pojmem „technické řešení“,

59.6 – název **PATENTOVÉ NÁROKY** se nahrazuje názvem **NÁROKY NA OCHRANU**.

60. Anotace se nepředkládá.

61. Ustanovení pojednávající o nárocích kategorií způsob a použití, které nelze užitným vzorem chránit, se nepoužijí.

62. Ustanovení pojednávající o více nezávislých nárocích ve stejné kategorii (bod 12 Instrukce) se nepoužijí. Více nezávislých nároků na ochranu ve stejné kategorii je možno uvádět v počtu přiměřeném povaze technického řešení a za předpokladu splnění podmínky jeho jednotnosti.

PŘEKLADY EVROPSKÝCH PATENTOVÝCH PŘIHLÁŠEK A EVROPSKÝCH PATENTŮ S ÚČINKY PRO ČESKOU REPUBLIKU

63. Pro zpracování překladů u evropských patentových přihlášek a evropských patentů s účinky pro Českou republiku platí obdobně ustanovení pravidla 49 Prováděcího předpisu k Úmluvě o udělování evropských patentů z 5. října 1973 přijatého rozhodnutím správní rady Evropské patentové organizace ze dne 7. prosince 2006 (publikace pod č. 86/2007 Sb. m. s.), ve znění pozdějších změn.

USTANOVENÍ PŘECHODNÁ A ZÁVĚREČNÁ

64. Touto Instrukcí se ruší Instrukce předsedy Úřadu průmyslového vlastnictví, kterou se stanoví standard úpravy přihlášky vynálezu, žádosti o udělení dodatkového ochranného osvědčení a přihlášky užitného vzoru ze dne 21. června 2022.
65. Tato Instrukce nabývá účinnosti dnem 8. května 2024.

Mgr. Ing. Josef Kratochvíl, Ph.D.
předseda Úřadu průmyslového vlastnictví