

### Číselné INID kódy pro označování bibliografických dat technických řešení

### INID Codes for the identification of bibliographic data of technical solutions

(Standard WIPO ST. 9 a ST. 80)

(11)	číslo patentu/zápisu/osvědčení	(11)	Number of the patent/registration/certification
(15)	datum zápisu průmyslového vzoru	(15)	Industrial design registration date
(21)	číslo přihlášky/žádosti	(21)	Application number
(22)	datum podání přihlášky/žádosti	(22)	Date of application filling
(23)	údaje o výstavní prioritě	(23)	Exhibition priority data
(28)	počet průmyslových vzorů	(28)	Number of industrial designs included in the application
(31)	číslo prioritní přihlášky	(31)	Number of priority application
(32)	datum podání prioritní přihlášky	(32)	Filing date of priority application
(33)	země priority	(33)	Priority country
(40)	datum zveřejnění přihlášky vynálezu	(40)	Date of publication of patent application
(45)	datum zveřejnění zapsaného průmyslového vzoru	(45)	Publication date of the registered industrial design
(47)	datum zveřejnění udělení patentu a zápisu užitého vzoru, datum zápisu užitého vzoru, datum oznámení udělení evropského patentu v Evropském patentovém věstníku	(47)	Publication date of patent granting and publication date of utility model registration, registration date of utility model, publication date of European patent granting in the European patent bulletin
(51)	mezinárodní patentové třídění/Locarnské třídění průmyslových vzorů	(51)	International Patent Classification/ Locarno Classification for Industrial Designs
(54)	Název	(54)	Title
(55)	vyobrazení průmyslového vzoru	(55)	Reproduction of the industrial design
(57)	Anotace	(57)	Abstract
(68)	číslo základního patentu	(68)	Number of the basic patent
(71)	označení přihlašovatele/žadatele	(71)	Applicant
(72)	označení původce	(72)	Inventor
(73)	označení majitele/vlastníka	(73)	Owner
(74)	označení zástupce	(74)	Attorney's name and address
(86)	číslo mezinárodní přihlášky	(86)	International application number
(87)	číslo mezinárodního zveřejnění	(87)	International publication number
(92)	datum a číslo první registrace přípravku pro Českou republiku	(92)	Date and number(s) of the first authorization to market the product in the CZ
(93)	datum, číslo a země první registrace přípravku v rámci Společenství	(93)	Date, number(s) and country of the first authorization to market the product in the EEC
(94)	doba platnosti osvědčení	(94)	Term of certification validity
(95)	označení a typ přípravku	(95)	Name of the product and product type
(96)	datum podání a číslo evropské patentové přihlášky	(96)	European patent application filing date and number
(97)	datum zveřejnění a číslo zveřejnění evropské patentové přihlášky v Evropském patentovém věstníku	(97)	European patent application publication date and publication number in the European patent bulletin

### Číselné INID kódy pro označování bibliografických dat technických řešení

### INID Codes for the identification of bibliographic data of technical solutions

(Standard WIPO ST.50)

(15)	Informace o opravě	(15)	Correction information
(48)	Datum publikace opraveného dokumentu	(48)	Date of issuance of a corrected document

### Číselné INID kódy pro označování bibliografických dat ochranných známek

### INID codes and minimum required for the identification Of bibliographics data relating to marks

(Standard WIPO ST.60)

(111)	Číslo zápisu ochranné známky (registrace)	(111)	Number of registration
(151)	Datum zápisu ochranné známky	(151)	Date of the registration
(210)	Číslo přihlášky ochranné známky (spisu)	(210)	Number of the application
(220)	Datum podání přihlášky	(220)	Date of filing of the application
(320)	Datum vzniku práva přednosti	(320)	Date of the first application
(442)	Datum zveřejnění přihlášky po průzkumu	(442)	Date of the publication of the examined application
(450)	Datum zveřejnění zápisu ochranné známky ve Věstníku	(450)	Date of publication of the registration
(510)	Seznam výrobků a služeb	(510)	List of goods and/or services
(511)	Číslo třídy výrobků a služeb	(511)	Number of the class of goods and/or services
(526)	Omezení rozsahu ochrany o prvek	(526)	Disclaimer
(540)	Znění nebo vyobrazení ochranné známky	(540)	Reproduction of the mark
(551)	Kolektivní/certifikační ochranná známka	(551)	Collective/certification mark
(552)	Ochranná známka poziční / se vzorem	(552)	Position mark or Pattern mark
(553)	Ochranná známka multimediální / pohybová	(553)	Motion mark or Multimedia mark
(554)	Ochranná známka prostorová	(554)	Three-dimensional mark
(555)	Ochranná známka holografická	(555)	Hologram mark
(556)	Ochranná známka zvuková	(556)	Sound mark
(557)	Ochranná známka čichová	(557)	Olfactory mark
(558)	Ochranná známka tvořená pouze barvou nebo kombinací barev	(558)	Mark consisting exclusively of one or several colours
(559)	Ochranná známka jiná	(559)	Other type of mark

(580)	Datum zápisu jakékoliv transakce v souvislosti s přihláškou nebo zápisem ochranné známky do rejstříku, např. změna majitele, změna jména nebo adresy, vzdání se práv k ochranné známce atd. (účinnost)	(580)	Date of recording of any kind of transaction in respect of applications or registrations (e.g. change in ownership, change in name or address, renunciation, termination of protection)
(591)	Údaje o barevnosti ochranné známky	(591)	Information concerning colour claimed
(592)	Ochranná známka slovní	(592)	Word mark
(593)	Ochranná známka obrazová	(593)	Figurative mark
(594)	Ochranná známka kombinovaná slovní a grafická	(594)	Combined word and figurative mark
(730)	Přihlašovatel/vlastník ochranné známky	(730)	The applicant or the holder of the mark
(740)	Zástupce	(740)	Name and address of the representative
(770)	Jméno a adresa dřívějšího přihlašovatele nebo vlastníka (v případě změny vlastnictví)	(770)	Name and address of the previous applicant or holder (in case of change in ownership)
(791)	Jméno a adresa nabyvatele licence	(791)	Name and address of the licensee
(793)	Podmínky a omezení licence	(793)	Indication of conditions and/or restrictions under the license
(800)	Mezinárodní zápis ochranné známky	(800)	International registration

## Kódy pro kódování záhlaví oznámení publikovaných ve Věstníku

(Standard WIPO ST. 17)

BB9A	zveřejněné přihlášky vynálezů	MK1K	zánik užitého vzoru uplynutím doby platnosti
FG1K	zapsané užité vzory	MK4A	zánik patentů uplynutím doby platnosti
FG4A	udělené patenty	MK4F	zánik autorských osvědčení uplynutím doby platnosti
FG4Q	zapsané průmyslové vzory	MK4Q	zánik průmyslového vzoru uplynutím doby ochrany
LD3K	částečný výmaz užitého vzoru	MM4A	zánik patentů pro nezaplacení ročních poplatků
LD4Q	částečný výmaz průmyslového vzoru	MM4F	zánik autorských osvědčení pro nezaplacení ročních poplatků
MA4A	zánik patentu vzdáním se	ND1K	prodloužení platnosti užitého vzoru
MA4F	zánik autorských osvědčení vzdáním se	ND4Q	obnova doby ochrany průmyslového vzoru
MC3K	výmaz užitého vzoru	PA4A	změna autorského osvědčení na patent
MC4A	zrušení patentu	PC9A	změna dispozičního práva k vynálezu
MC4F	zrušení autorského osvědčení	PD1K	převod práv a ostatní změny majitelů užitého vzoru
MC4Q	výmaz průmyslového vzoru	PD4A	převod práv a ostatní změny majitelů patentů
MH1K	zánik užitého vzoru vzdáním se	PD4Q	převod práv a ostatní změny vlastníků průmyslových vzorů
MH4A	částečné zrušení patentu	QA9A	nabídka licence
MH4F	částečné zrušení autorského osvědčení	SB4A	zapsané patenty do rejstříku po odtajnění
MH4Q	zánik průmyslového vzoru vzdáním se	SB4F	zapsaná autorská osvědčení do rejstříku po odtajnění

## Opravy Změny Různé

### Opravy u přihlášek vynálezů s žádostí o udělení patentu

HA9A	jmenování vynálezce	HG9A	oprava chyb v třídění
HB9A	oprava jmen	HH9A	oprava nebo změna všeobecně
HC9A	změna jmen	HK9A	tiskové chyby v úředních věstnících
HD9A	oprava adres		
HE9A	změna adres		
HF9A	oprava dat		

### Opravy ochranných dokumentů

Patenty	autorská osvědčení	užité vzory	průmyslové vzory	
TA4A	TA4F	TA1K	TA4Q	jmenování vynálezce
TB4A	TB4F	TB1K	TB4Q	oprava jmen
TC4A	TC4F	TC1K	TC4Q	změna jmen
TD4A	TD4F	TD1K	TD4Q	oprava adres
TE4A	TE4F	TE1K	TE4Q	změna adres
TF4A	TF4F	TF1K	TF4Q	oprava dat
TG4A	TG4F	TG1K	TG4Q	oprava chyb v třídění
TH4A	TH4F	TH1K	TH4Q	oprava nebo změna všeobecně
TK9A	TK9F	TK1K	TK4Q	tiskové chyby v úřed. věstnících

### **Kódy pro označování zemí a mezinárodních organizací použité ve věstníku**

AR	Argentina
AT	Rakousko
BG	Bulharsko
CA	Kanada
CH	Švýcarsko
CY	Kypr
CZ	Česká republika
DE	Spolková republika Německo
FR	Francie
GB	Velká Británie
IN	Indie
JP	Japonsko
KR	Korejská republika
LU	Lucembursko
MU	Mauricius
PL	Polsko
RU	Ruská federace
SE	Švédsko
SK	Slovensko
US	Spojené státy americké

### **Kódy pro označování států USA použité ve věstníku**

CA	California
DC	District of Columbia
MN	Minnesota
NJ	New Jersey
NY	New York
TX	Texas

## BB9A

## Zveřejněné přihlášky vynálezů - přehled podle čísel přihlášek

Dále uvedené přihlášky vynálezů byly zveřejněny dnem, uvedeným ve Věstníku podle zákona č. 527/1990 Sb., o vynálezech a zlepšovacích návrzích, ve znění pozdějších předpisů, a jsou k dispozici v patentové knihovně Úřadu průmyslového vlastnictví, Antonína Čermáka 2a, 160 68, Praha 6.

(21)	(51)	(21)	(51)
2022-408	<b>C 21 D 1/09</b> (2006.01)	2022-434	<b>B 65 H 54/34</b> (2006.01)
2022-433	<b>A 61 H 33/14</b> (2006.01)		

## Zveřejněné přihlášky vynálezů - řazené podle MPT

- |   |   |
|---|---|
| (51) <b>A61H 33/14</b> (2006.01)  | zařízení (6) přize (4) na cívku (8) a dále obsahujícího zařízení (10) pro tvorbu počáteční zálohy (11) přize (4). |
| (51) <b>A61H 9/00</b> (2006.01)   |   |
| (21) <b>2022-433</b>  |   |
| (71) H2 Medical Technologies s.r.o., Ostrava, Muglinov, CZ  |   |
| (72) Maršálek David, Ostrava, Muglinov, CZ  |   |
| Vašek Pavel Ing., Frenštát pod Radhoštěm, CZ  |   |
| Klasovitý Pavel, Vratimov, CZ   |   |
| (54) <b>Zařízení pro topickou nebo transdermální terapii plynem, zejména molekulárním vodíkem</b>   | (74) Dobroslav Musil a partneři s.r.o., Zábřdovická 917/11b, Brno, Zábřdovice, 61500                              |
| (22) 16.10.2022   |   |
| (57) Zařízení pro topickou nebo transdermální terapii plynem, zejména molekulárním vodíkem, je tvořeno návlekmem (1) z plynotěsného materiálu, který je opatřen nejméně jedním uzavíracím mechanismem (2) k uchycení na danou část těla, který je opatřen vstupním ventilem (3) pro napojení přívodu plynu, zejména molekulárního vodíku, z generátoru plynu (4), zejména molekulárního vodíku. |   |
| (74) Chytilová & spol., patentová kancelář, s.r.o., Nad spádem 641/20, Praha 4, Podolí, 14700   |   |

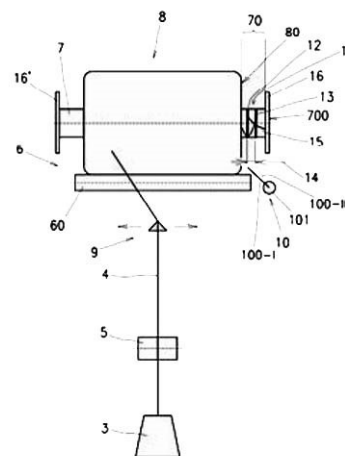
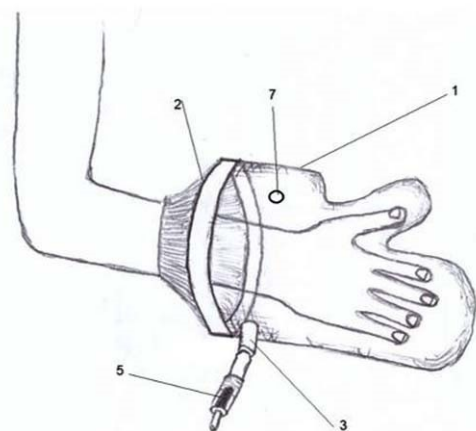

- |  |  |
|--|--|
| (51) <b>B65H 54/34</b> (2006.01)   |  |
| (51) <b>B65H 67/04</b> (2006.01)   |  |
| (21) <b>2022-434</b>   |  |
| (71) Rieter CZ s.r.o., Ústí nad Orlicí, CZ   |  |
| (72) Buryšek Marek Ing., Ústí nad Orlicí, CZ   |  |
| Kubeš Miroslav Ing., Vysoké Mýto, Choceňské Předměstí, CZ  |  |
| Moláček Lubomír Ing., Ústí nad Orlicí, CZ  |  |
| (54) <b>Způsob vytvoření počáteční zálohy přize na dutince při navijení přize na cívku, zařízení k jeho provádění a textilní stroj</b>   |  |
| (22) 17.10.2022  |  |
| (57) Při vytváření počáteční zálohy (11) přize (4) na dutince (7) při navijení přize (4) na cívku (8) na textilním stroji se před zahájením vytváření náviny přize (4) na cívce (8) vytvoří na okrajové části (70) dutinky (7) počáteční záloha (11) přize (4) s počátkem (15) přize (4). Počáteční záloha (11) přize (4) se vytvoří alespoň ve dvou krocích, přičemž v prvním kroku se vytvoří první část (12) počáteční zálohy (11) přize (4) a v alespoň jednom dalším kroku se vytvoří další část počáteční zálohy (11) přize (4), která překrývá počátek (15) přize (4) a přitlačuje jej na povrch dutinky (7). Vynález se také týká zařízení (10) pro vytvoření počáteční zálohy (11) přize (4) na dutince (7) při navijení přize (4) na cívku (8) a textilního stroje obsahujícího navijecí |  |

- |                                 |  |
|---------------------------------|--|
| (51) <b>C21D 1/09</b> (2006.01) |  |
| <b>C21D 1/06</b> (2006.01)      |  |
| <b>B23K 26/352</b> (2014.01)    |  |
| <b>E01B 7/00</b> (2006.01)      |  |

- |  |  |
|--|--|
| (21) <b>2022-408</b>                       |  |
| (71) MATEX PM, s.r.o., Plzeň, Skvrňany, CZ |  |
| (72) Mužík Tomáš Ing., Letiny, CZ          |  |
| Wagner František Ing., Kamenný Újezd, CZ   |  |

- |   |  |
|---|--|
| (54) <b>Způsob výroby výhybkového dílu kolejové výhybky</b> |  |
| (22) 27.09.2022   |  |

(57) Způsob výroby výhybkového dílu kolejové výhybky je využitelný například pro jazyk (1), srdcovku (2), opornici (3) nebo výměnu (6) žlábkové kolejnice se žlábkem (5) uzpůsobeným pro posuvné uložení jazyka (1). Výhybkový díl vytvaruje z oceli, litiny nebo ocelolitiny s chemickým složením uzpůsobeným pro vytvoření martenzitické struktury a/nebo s cementovaným povrchem. Při tom se opatří styčným místem (4) uzpůsobeným pro dočasný styk se styčným místem (4) jiného výhybkového dílu. Na povrch výhybkového dílu se alespoň v části styčného místa (4) působí laserovým paprskem výkonového laseru. Tím se v povrchové části materiálu alespoň v části styčného místa (4) zvýší teplota na teplotu v rozsahu mezi začátkem austenitické transformace (Ac3) a teplotou tavení daného materiálu. Po skončení působení laserovým paprskem výkonového laseru se snížením teploty vytvoří martenzitická struktura materiálu v povrchové vrstvě o tloušťce alespoň 1 mm alespoň v části styčného místa (4).

- |  |  |
|--|--|
| (74) Langrova, s.r.o., Skřetova 1011/48, Plzeň, Jižní Předměstí, 30100 |  |
|--|--|



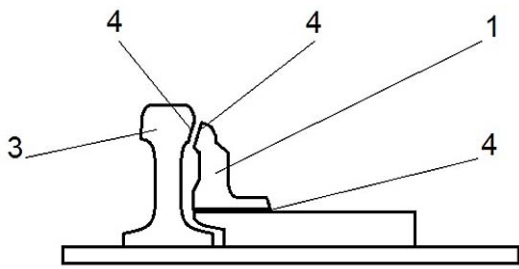

### Zveřejněné přihlášky vynálezů - přehled podle třídících znaků

(51)		(21)		(51)		(21)
A 61 H 9/00	(2006.01)	2022-433		C 21 D 1/06	(2006.01)	2022-408
B 23 K 26/352	(2014.01)	2022-408		E 01 B 7/00	(2006.01)	2022-408
B 65 H 67/04	(2006.01)	2022-434				

### Seznam přihlašovatelů zveřejněných přihlášek vynálezů

(71)	(21)	(51)	(71)	(21)	(51)
H2 Medical Technologies s.r.o., Ostrava, Muglinov, CZ	2022-433	<i>A 61 H 33/14</i> (2006.01)	Rieter CZ s.r.o., Ústí nad Orlicí, CZ	2022-434	<i>B 65 H 54/34</i> (2006.01)
MATEX PM, s.r.o., Plzeň, Skvrňany, CZ	2022-408	<i>C 21 D 1/09</i> (2006.01)			

## FG4A

## Udělené patenty - přehled podle čísel patentů

V období uzávěrky tohoto čísla Věstníku udělil Úřad průmyslového vlastnictví tyto patenty.

(11)	(51)		(11)	(51)		(11)	(51)	
309995	<b>B 60 Q 1/02</b>	(2006.01)	309997	<b>F 16 N 7/38</b>	(2006.01)	309999	<b>B 60 Q 1/00</b>	(2006.01)
309996	<b>H 01 J 37/26</b>	(2006.01)	309998	<b>G 01 G 19/02</b>	(2006.01)	310000	<b>B 65 G 17/12</b>	(2006.01)

## FG4A

## Udělené patenty - přehled podle MPT

(51)	<b>B60Q 1/00</b>	(2006.01)	(40)	03.07.2019	
	<b>F21S 41/24</b>	(2018.01)	(21)	<b>2017-759</b>	
	<b>F21S 43/237</b>	(2018.01)	(73)	Brabec Emil Ing., Varnsdorf, CZ	
	<b>F21S 43/239</b>	(2018.01)	(72)	Brabec Emil Ing., Varnsdorf, CZ	
(11)	309999		(54)	<b>Sekční dvoupotrubní hydraulický dávkovací obvod s řízením tlaků ve dvojici pracovních vedení</b>	
(40)	25.11.2020		(22)	27.11.2017	
(21)	<b>2019-271</b>				
(73)	PO LIGHTING CZECH s.r.o., Šenov u Nového Jičína, CZ				
(72)	Martoch Jan Mgr., Hranice, Hranice I-Město, CZ Ferbas Petr Mgr., Bohuňovice, CZ Marák Radim, Libhošť, CZ		(51)	<b>G01G 19/02</b> (2006.01)	
(54)	<b>Světelné zařízení pro motorové vozidlo</b>			<b>G01G 19/03</b> (2006.01)	
(22)	02.05.2019			<b>G01G 21/28</b> (2006.01)	
(74)	Dobroslav Musil a partneři s.r.o., Zábrdovická 917/11b, Brno, Zábrdovice, 61500		(11)	309998	
			(40)	20.03.2019	
			(21)	<b>2018-729</b>	
			(73)	INTERCOMP COMPANY, Medina, 55340, MN, US	
			(72)	Kroll William, P., Medina, MN, US Kroll Karl, Maple Grove, MN, US Kroll Kai, Plymouth, MN, US Young Matt, Golden Valley, MN, US	
(51)	<b>B60Q 1/02</b>	(2006.01)	(54)	<b>Váha</b>	
	<b>B60Q 1/068</b>	(2006.01)	(32)	31.05.2016	
	<b>B60Q 1/076</b>	(2006.01)	(31)	15/169,570	
(11)	309995		(33)	US	
(40)	09.05.2018		(86)	PCT/PCT/US2017/034535	
(21)	<b>2016-670</b>		(87)	WO 2017/210088	
(73)	HELLA AUTOTECHNIK NOVA, s.r.o., Mohelnice, CZ		(22)	25.05.2017	
(72)	Glatter Willi Ing., Malá Morávka, CZ Olivík Marek Dr., Olomouc, CZ		(74)	KOREJZOVA LEGAL v.o.s., JUDr. Petra Sauvage de Brantes, Korunní 810/104, Praha 10, Vinohrady, 10100	
(54)	<b>Zařízení a způsob pro nastavení reflektoru světlometu</b>				
(22)	27.10.2016				
(74)	PatentEnter s.r.o., Koliště 1965/13a, Brno, Černá Pole, 60200				
(51)	<b>B65G 17/12</b>	(2006.01)	(51)	<b>H01J 37/26</b>	(2006.01)
	<b>B65G 23/06</b>	(2006.01)		<b>H01J 37/28</b>	(2006.01)
	<b>B65G 19/02</b>	(2006.01)		<b>H01J 37/30</b>	(2006.01)
	<b>B65G 19/18</b>	(2006.01)		<b>H01J 37/31</b>	(2006.01)
(11)	310000		(11)	309996	
(40)	03.01.2024		(40)	18.10.2017	
(21)	<b>2022-276</b>		(21)	<b>2017-115</b>	
(73)	Škoda Auto a.s., Mladá Boleslav, Mladá Boleslav II, CZ		(73)	Carl Zeiss Microscopy GmbH, Jena, DE	
(72)	Melčák Marek, Chudíř, CZ Paločko Josef, Libáň, CZ Medvid' Milan Ing., Čistá, CZ Stříbrný Miroslav, Mladá Boleslav, Mladá Boleslav II, CZ		(72)	Biberger Josef, Wildenberg, DE Salzer Roland, 04103 Leipzig, DE	
(54)	<b>Pendlový řetězový dopravník</b>		(54)	<b>Způsob strukturování objektu a systém pro vyzářování částic k tomuto účelu</b>	
(22)	21.06.2022		(32)	09.03.2016	
			(31)	2016 002 883.1	
			(33)	DE	
			(22)	02.03.2017	
			(74)	Kania, Sedlák, Smola, s.r.o., Mendlovo náměstí 907/1a, Brno, Staré Brno, 60300	
(51)	<b>F16N 7/38</b>	(2006.01)			
	<b>F16N 27/00</b>	(2006.01)			
	<b>F16N 25/00</b>	(2006.01)			
	<b>F16N 29/02</b>	(2006.01)			
(11)	309997				

### Seznam majitelů udělených patentů

(73) Carl Zeiss Microscopy GmbH, Jena, DE	(11) 309996	(51) <b>H 01 J 37/26</b>	(2006.01)	(73) PO LIGHTING CZECH s.r.o., Šenov u Nového Jičína, CZ	(11) 309999	(51) <b>B 60 Q 1/00</b>	(2006.01)
HELLA AUTOTECHNIK NOVA, s.r.o., Mohelnice, CZ	309995	<b>B 60 Q 1/02</b>	(2006.01)	Škoda Auto a.s., Mladá Boleslav, Mladá Boleslav II, CZ	310000	<b>B 65 G 17/12</b>	(2006.01)
INTERCOMP COMPANY, Medina, 55340, MN, US	309998	<b>G 01 G 19/02</b>	(2006.01)	Brabec Emil Ing., Varnsdorf, CZ	309997	<b>F 16 N 7/38</b>	(2006.01)

## Udělené evropské patenty

Evropský patentový úřad udělil následující evropské patenty s účinkem pro Českou republiku. Tyto patenty mohou být zrušeny nebo zachovány v pozměněném znění Evropským patentovým úřadem v řízení o odporu. K tomu, aby nabyl evropský patent účinnosti na území České republiky, je třeba, aby byl Úřadu předložen ve stanovené lhůtě překlad patentového spisu do českého jazyka (§ 35c odst. 2 až 4 zákona č. 527/1990 Sb., v platném znění).

(97) EP 2405903	(47) 10.04.2024	(97) EP 3015169	(47) 10.04.2024	(97) EP 3166819	(47) 10.04.2024	(97) EP 3269209	(47) 10.04.2024
(97) EP 2418498	(47) 10.04.2024	(97) EP 3017792	(47) 10.04.2024	(97) EP 3171985	(47) 10.04.2024	(97) EP 3269273	(47) 10.04.2024
(97) EP 2429694	(47) 10.04.2024	(97) EP 3020602	(47) 10.04.2024	(97) EP 3172000	(47) 10.04.2024	(97) EP 3270564	(47) 10.04.2024
(97) EP 2489966	(47) 10.04.2024	(97) EP 3025854	(47) 10.04.2024	(97) EP 3174903	(47) 10.04.2024	(97) EP 3270892	(47) 10.04.2024
(97) EP 2491556	(47) 10.04.2024	(97) EP 3026776	(47) 10.04.2024	(97) EP 3176836	(47) 10.04.2024	(97) EP 3272049	(47) 10.04.2024
(97) EP 2555308	(47) 10.04.2024	(97) EP 3031501	(47) 10.04.2024	(97) EP 3179326	(47) 10.04.2024	(97) EP 3272429	(47) 10.04.2024
(97) EP 2594719	(47) 10.04.2024	(97) EP 3033044	(47) 10.04.2024	(97) EP 3183515	(47) 10.04.2024	(97) EP 3276963	(47) 10.04.2024
(97) EP 2602445	(47) 10.04.2024	(97) EP 3035245	(47) 10.04.2024	(97) EP 3184079	(47) 10.04.2024	(97) EP 3278251	(47) 10.04.2024
(97) EP 2603177	(47) 10.04.2024	(97) EP 3038006	(47) 10.04.2024	(97) EP 3184924	(47) 10.04.2024	(97) EP 3279281	(47) 10.04.2024
(97) EP 2624037	(47) 10.04.2024	(97) EP 3039996	(47) 10.04.2024	(97) EP 3185970	(47) 10.04.2024	(97) EP 3279934	(47) 10.04.2024
(97) EP 2629896	(47) 10.04.2024	(97) EP 3044567	(47) 10.04.2024	(97) EP 3186286	(47) 10.04.2024	(97) EP 3282229	(47) 10.04.2024
(97) EP 2642315	(47) 10.04.2024	(97) EP 3048465	(47) 10.04.2024	(97) EP 3188011	(47) 10.04.2024	(97) EP 3287156	(47) 10.04.2024
(97) EP 2658647	(47) 10.04.2024	(97) EP 3049169	(47) 10.04.2024	(97) EP 3189367	(47) 10.04.2024	(97) EP 3287217	(47) 10.04.2024
(97) EP 2666027	(47) 10.04.2024	(97) EP 3049200	(47) 10.04.2024	(97) EP 3190886	(47) 10.04.2024	(97) EP 3287764	(47) 10.04.2024
(97) EP 2675346	(47) 10.04.2024	(97) EP 3052764	(47) 10.04.2024	(97) EP 3191036	(47) 10.04.2024	(97) EP 3289520	(47) 10.04.2024
(97) EP 2675859	(47) 10.04.2024	(97) EP 3057139	(47) 10.04.2024	(97) EP 3191120	(47) 10.04.2024	(97) EP 3290971	(47) 10.04.2024
(97) EP 2678804	(47) 10.04.2024	(97) EP 3066388	(47) 10.04.2024	(97) EP 3191176	(47) 10.04.2024	(97) EP 3291518	(47) 10.04.2024
(97) EP 2708644	(47) 10.04.2024	(97) EP 3066393	(47) 10.04.2024	(97) EP 3194335	(47) 10.04.2024	(97) EP 3294115	(47) 10.04.2024
(97) EP 2770337	(47) 10.04.2024	(97) EP 3068216	(47) 10.04.2024	(97) EP 3194926	(47) 10.04.2024	(97) EP 3294370	(47) 10.04.2024
(97) EP 2779996	(47) 10.04.2024	(97) EP 3068464	(47) 10.04.2024	(97) EP 3197501	(47) 10.04.2024	(97) EP 3294374	(47) 10.04.2024
(97) EP 2805811	(47) 10.04.2024	(97) EP 3070241	(47) 10.04.2024	(97) EP 3202312	(47) 10.04.2024	(97) EP 3294467	(47) 10.04.2024
(97) EP 2806705	(47) 10.04.2024	(97) EP 3072685	(47) 10.04.2024	(97) EP 3202357	(47) 10.04.2024	(97) EP 3294662	(47) 10.04.2024
(97) EP 2807027	(47) 10.04.2024	(97) EP 3074619	(47) 10.04.2024	(97) EP 3203270	(47) 10.04.2024	(97) EP 3296081	(47) 10.04.2024
(97) EP 2807608	(47) 10.04.2024	(97) EP 3074752	(47) 10.04.2024	(97) EP 3203473	(47) 10.04.2024	(97) EP 3297968	(47) 10.04.2024
(97) EP 2809526	(47) 10.04.2024	(97) EP 3079721	(47) 10.04.2024	(97) EP 3208893	(47) 10.04.2024	(97) EP 3298578	(47) 10.04.2024
(97) EP 2810116	(47) 10.04.2024	(97) EP 3082391	(47) 10.04.2024	(97) EP 3210354	(47) 10.04.2024	(97) EP 3300607	(47) 10.04.2024
(97) EP 2811328	(47) 10.04.2024	(97) EP 3082604	(47) 10.04.2024	(97) EP 3213178	(47) 10.04.2024	(97) EP 3302996	(47) 10.04.2024
(97) EP 2820295	(47) 10.04.2024	(97) EP 3082619	(47) 10.04.2024	(97) EP 3217136	(47) 10.04.2024	(97) EP 3304169	(47) 10.04.2024
(97) EP 2821200	(47) 10.04.2024	(97) EP 3083117	(47) 10.04.2024	(97) EP 3217994	(47) 10.04.2024	(97) EP 3305792	(47) 10.04.2024
(97) EP 2822901	(47) 10.04.2024	(97) EP 3086660	(47) 10.04.2024	(97) EP 3220159	(47) 10.04.2024	(97) EP 3306640	(47) 10.04.2024
(97) EP 2828519	(47) 10.04.2024	(97) EP 3087617	(47) 10.04.2024	(97) EP 3224279	(47) 10.04.2024	(97) EP 3307398	(47) 10.04.2024
(97) EP 2845173	(47) 10.04.2024	(97) EP 3090730	(47) 10.04.2024	(97) EP 3224657	(47) 10.04.2024	(97) EP 3307765	(47) 10.04.2024
(97) EP 2859316	(47) 10.04.2024	(97) EP 3091996	(47) 10.04.2024	(97) EP 3224666	(47) 10.04.2024	(97) EP 3307996	(47) 10.04.2024
(97) EP 2869024	(47) 10.04.2024	(97) EP 3096196	(47) 10.04.2024	(97) EP 3224748	(47) 10.04.2024	(97) EP 3308361	(47) 10.04.2024
(97) EP 2872837	(47) 10.04.2024	(97) EP 3097114	(47) 10.04.2024	(97) EP 3224753	(47) 10.04.2024	(97) EP 3308775	(47) 10.04.2024
(97) EP 2877946	(47) 10.04.2024	(97) EP 3099091	(47) 10.04.2024	(97) EP 3227322	(47) 10.04.2024	(97) EP 3311857	(47) 10.04.2024
(97) EP 2882429	(47) 10.04.2024	(97) EP 3102220	(47) 10.04.2024	(97) EP 3227325	(47) 10.04.2024	(97) EP 3313315	(47) 10.04.2024
(97) EP 2890954	(47) 10.04.2024	(97) EP 3102426	(47) 10.04.2024	(97) EP 3227771	(47) 10.04.2024	(97) EP 3313829	(47) 10.04.2024
(97) EP 2896058	(47) 10.04.2024	(97) EP 3102814	(47) 10.04.2024	(97) EP 3223052	(47) 10.04.2024	(97) EP 3315062	(47) 10.04.2024
(97) EP 2896492	(47) 10.04.2024	(97) EP 3104650	(47) 10.04.2024	(97) EP 3231556	(47) 10.04.2024	(97) EP 3315684	(47) 10.04.2024
(97) EP 2904359	(47) 10.04.2024	(97) EP 3105710	(47) 10.04.2024	(97) EP 3231784	(47) 10.04.2024	(97) EP 3316860	(47) 10.04.2024
(97) EP 2911172	(47) 10.04.2024	(97) EP 3107874	(47) 10.04.2024	(97) EP 3233863	(47) 10.04.2024	(97) EP 3318011	(47) 10.04.2024
(97) EP 2911669	(47) 10.04.2024	(97) EP 3108607	(47) 10.04.2024	(97) EP 3235683	(47) 10.04.2024	(97) EP 3318826	(47) 10.04.2024
(97) EP 2912106	(47) 10.04.2024	(97) EP 3109642	(47) 10.04.2024	(97) EP 3237478	(47) 10.04.2024	(97) EP 3319065	(47) 10.04.2024
(97) EP 2913873	(47) 10.04.2024	(97) EP 3118688	(47) 10.04.2024	(97) EP 3239099	(47) 10.04.2024	(97) EP 3319735	(47) 10.04.2024
(97) EP 2916295	(47) 10.04.2024	(97) EP 3120478	(47) 10.04.2024	(97) EP 3242991	(47) 10.04.2024	(97) EP 3320000	(47) 10.04.2024
(97) EP 2939395	(47) 10.04.2024	(97) EP 3127127	(47) 10.04.2024	(97) EP 3243317	(47) 10.04.2024	(97) EP 3320321	(47) 10.04.2024
(97) EP 2939740	(47) 10.04.2024	(97) EP 3127670	(47) 10.04.2024	(97) EP 3243518	(47) 10.04.2024	(97) EP 3321934	(47) 10.04.2024
(97) EP 2952496	(47) 10.04.2024	(97) EP 3131681	(47) 10.04.2024	(97) EP 3243835	(47) 10.04.2024	(97) EP 3323085	(47) 10.04.2024
(97) EP 2953527	(47) 10.04.2024	(97) EP 3132468	(47) 10.04.2024	(97) EP 3246133	(47) 10.04.2024	(97) EP 3323249	(47) 10.04.2024
(97) EP 2953874	(47) 10.04.2024	(97) EP 3132505	(47) 10.04.2024	(97) EP 3246352	(47) 10.04.2024	(97) EP 3327041	(47) 10.04.2024
(97) EP 2956471	(47) 10.04.2024	(97) EP 3132711	(47) 10.04.2024	(97) EP 3246366	(47) 10.04.2024	(97) EP 3327163	(47) 10.04.2024
(97) EP 2958571	(47) 10.04.2024	(97) EP 3134184	(47) 10.04.2024	(97) EP 3246367	(47) 10.04.2024	(97) EP 3327722	(47) 10.04.2024
(97) EP 2961777	(47) 10.04.2024	(97) EP 3135139	(47) 10.04.2024	(97) EP 3246387	(47) 10.04.2024	(97) EP 3328147	(47) 10.04.2024
(97) EP 2963483	(47) 10.04.2024	(97) EP 3135631	(47) 10.04.2024	(97) EP 3247428	(47) 10.04.2024	(97) EP 3328353	(47) 10.04.2024
(97) EP 2972987	(47) 10.04.2024	(97) EP 3139377	(47) 10.04.2024	(97) EP 3247469	(47) 10.04.2024	(97) EP 3328546	(47) 10.04.2024
(97) EP 2980391	(47) 10.04.2024	(97) EP 3140500	(47) 10.04.2024	(97) EP 3252492	(47) 10.04.2024	(97) EP 3330176	(47) 10.04.2024
(97) EP 2983141	(47) 10.04.2024	(97) EP 3141242	(47) 10.04.2024	(97) EP 3253530	(47) 10.04.2024	(97) EP 3330967	(47) 10.04.2024
(97) EP 2988883	(47) 10.04.2024	(97) EP 3141357	(47) 10.04.2024	(97) EP 3255247	(47) 10.04.2024	(97) EP 3331944	(47) 10.04.2024
(97) EP 2989113	(47) 10.04.2024	(97) EP 3142544	(47) 10.04.2024	(97) EP 3256653	(47) 10.04.2024	(97) EP 3332041	(47) 10.04.2024
(97) EP 2990064	(47) 10.04.2024	(97) EP 3150200	(47) 10.04.2024	(97) EP 3258442	(47) 10.04.2024	(97) EP 3332314	(47) 10.04.2024
(97) EP 2990382	(47) 10.04.2024	(97) EP 3151882	(47) 10.04.2024	(97) EP 3259587	(47) 10.04.2024	(97) EP 3334355	(47) 10.04.2024
(97) EP 2991655	(47) 10.04.2024	(97) EP 3154701	(47) 10.04.2024	(97) EP 3262181	(47) 10.04.2024	(97) EP 3334464	(47) 10.04.2024
(97) EP 2993965	(47) 10.04.2024	(97) EP 3156998	(47) 10.04.2024	(97) EP 3262437	(47) 10.04.2024	(97) EP 3334907	(47) 10.04.2024
(97) EP 2994308	(47) 10.04.2024	(97) EP 3158385	(47) 10.04.2024	(97) EP 3263541	(47) 10.04.2024	(97) EP 3335274	(47) 10.04.2024
(97) EP 3004982	(47) 10.04.2024	(97) EP 3160324	(47) 10.04.2024	(97) EP 3267550	(47) 10.04.2024	(97) EP 3336384	(47) 10.04.2024
(97) EP 3005330	(47) 10.04.2024	(97) EP 3160746	(47) 10.04.2024	(97) EP 3267896	(47) 10.04.2024	(97) EP 3337867	(47) 10.04.2024
(97) EP 3011761	(47) 10.04.2024	(97) EP 3164085	(47) 10.04.2024	(97) EP 3268901	(47) 10.04.2024	(97) EP 3338082	(47) 10.04.2024

















## Zveřejněné překlady evropských patentových spisů

U následujících udělených evropských patentů s účinky pro Českou republiku byl majitelem předložen překlad patentového spisu do českého jazyka (§ 35c odst. 2 až 4 zákona č. 527/1990 Sb., v platném znění). Údaje jsou řazeny vzestupně podle čísel evropských patentů.

(97) <b>EP 2618919</b>	(31) 21.10.2008
(47) 10.01.2024	(33) EP
(97) 29.03.2012	(74) FISCHER IP s.r.o., Na hrobcí 294/5, Praha 2, Nové Město, 12800
(51) <b>B01J 10/00</b> (2006.01)	
(96) 21.09.2011	(97) <b>EP 3221109</b>
(96) 11827437.2	(47) 03.01.2024
(73) GRUPO PETROTEMEX, S.A. DE C.V., San Pedro Garza Garcia, Nuevo Leon 66265, MX	(97) 26.05.2016
(72) SHAIKH, Ashfaq, Kingsport, TN 37660, US	(51) <b>B25J 9/16</b> (2006.01)
(54) <b>Způsoby a přístroj pro zlepšenou distribuci plynu</b>	<b>G05B 19/406</b> (2006.01)
(32) 887535	<b>G05B 19/408</b> (2006.01)
(31) 22.09.2010	<b>B29C 37/04</b> (2006.01)
(33) US	<b>B25J 11/00</b> (2006.01)
(86) PCT/US2011/052542	(96) 11.11.2015
(87) WO 2012/040321	(96) 15861178.0
(74) PatentEnter s.r.o., Koliště 1965/13a, Brno, Černá Pole, 60200	(73) GED Integrated Solutions, Inc., Glenwillow, Ohio 44139, US
	(72) MCGLINCHY, Timothy B., Twinsburg, Ohio 44087, US
(97) <b>EP 2689628</b>	(54) <b>Systém pro převod souborů</b>
(47) 13.03.2024	(32) 201462081220 P, 201514937168
(97) 27.09.2012	(31) 18.11.2014, 10.11.2015
(51) <b>H04W 28/22</b> (2009.01)	(33) US, US
<b>H04W 28/02</b> (2009.01)	(86) PCT/US2015/060110
(96) 21.03.2011	(87) WO 2016/081237
(96) 11861437.9	(74) JUDr. Petra Sauvage de Brantes, Korunní 810/104, Praha 10, Vinohrady, 10100
(73) Nokia Technologies Oy, 02610 Espoo, FI	
(72) UUSITALO, Mikko A., FIN-00200 Helsinki, FI	(97) <b>EP 3236086</b>
RINNE, Mika P., FIN-02320 Espoo, FI	(47) 17.01.2024
(54) <b>Zařízení a metoda využití možnosti dostupné kapacity sítě ke zvýšení rychlosti přenosu dat v bezdrátové komunikační síti</b>	(97) 25.10.2017
(86) PCT/IB2011/051178	(51) <b>F15B 20/00</b> (2006.01)
(87) WO 2012/127280	<b>F15B 13/043</b> (2006.01)
(74) PatentEnter s.r.o., Koliště 1965/13a, Brno, Černá Pole, 60200	(96) 08.02.2017
	(96) 17155159.1
(97) <b>EP 2694207</b>	(73) MAC Valves, Inc., Wixom, Michigan 48393, US
(47) 13.03.2024	(72) NEFF, Robert H., Bloomfield Village, MI 48301, US
(97) 04.10.2012	NEFF, Matthew, Birmingham, MI 48009-1609, US
(51) <b>B01J 27/047</b> (2006.01)	WILLIAMS, Kevin C., Wixom, MI 48393, US
<b>B01J 27/051</b> (2006.01)	RICHARDSON, Joseph, Milford, MI 48381, US
<b>B01J 35/02</b> (2006.01)	(54) <b>Poměrový tlakový regulátor se sestavou izolačního ventilu</b>
<b>B01J 37/02</b> (2006.01)	(32) 201615052307
<b>B01J 37/03</b> (2006.01)	(31) 24.02.2016
<b>B01J 37/08</b> (2006.01)	(33) US
<b>B01J 23/88</b> (2006.01)	(74) THK Legal s.r.o., Přístavní 24, Praha 7, 17000
<b>B01J 23/882</b> (2006.01)	
<b>B01J 37/00</b> (2006.01)	(97) <b>EP 3267928</b>
<b>C07C 29/156</b> (2006.01)	(47) 29.11.2023
(96) 01.04.2011	(97) 15.09.2016
(96) 11713631.7	(51) <b>A61C 8/00</b> (2006.01)
(73) Dow Global Technologies LLC, Midland, MI 48674, US	(96) 03.03.2016
(72) GULOTTY, Robert, Glendale AZ 85308, US	(96) 16707488.9
MILLAR, Dean, Midland MI 48640, US	(73) Universität Basel, 4003 Basel, CH
SCHWEIZER, Albert, Port St. Lucie FL 34986, US	Universität Zürich, 8006 Zürich, CH
COLLINS, Raymond, Midland MI 48640-2253, US	(72) STUEBINGER, Stefan Bernd, 4102 Binningen, CH
(54) <b>Vylepšený způsob pro syntézu katalyzátorů na bázi sulfidu molybdeničitého</b>	(54) <b>Zubní implantát</b>
(86) PCT/US2011/030884	(32) 102015103544
(87) WO 2012/134490	(31) 11.03.2015
(74) PatentEnter s.r.o., Koliště 1965/13a, Brno, Černá Pole, 60200	(33) DE
	(86) PCT/EP2016/054561
(97) <b>EP 3216933</b>	(87) WO 2016/142270
(47) 20.03.2024	(74) Havlík Švorčík a partneři, advokátní a patentová kancelář, JUDr. Otakar Švorčík, Hálkova 1406/2, Praha 2, Nové Město, 12000
(97) 13.09.2017	
(51) <b>E04B 1/76</b> (2006.01)	(97) <b>EP 3269241</b>
(96) 20.10.2009	(47) 13.03.2024
(96) 17160951.4	(97) 17.01.2018
(73) ROCKWOOL A/S, 2640 Hedehusene, DK	(51) <b>A01M 7/00</b> (2006.01)
(72) THORSEN, Peter Anker, 3120 Dronningmølle, DK	(96) 05.07.2017
TIELEMANN, Thomas, 48691 Vreden, DE	(96) 17401073.6
PIEPER, Herbert August, 48249 Dulmen, DE	(73) Amazonen-Werke H. Dreyer SE & Co. KG, 49205 Hasbergen, DE
(54) <b>Fasádový izolační systém</b>	(72) Kiefer, Stefan, 49074 Osnabrück, DE
(32) 08253406	

(54) **Klemann, Timo, 49191 Belm, DE**  
(32) **Postřikovací zařízení a způsob provozování postřikovacího zařízení**  
(31) 102016112729  
(31) 12.07.2016  
(33) DE  
(74) FISCHER IP s.r.o., Na hrobcí 294/5, Praha 2, Nové Město, 12800

(97) **EP 3310511**  
(47) 03.04.2024  
(97) 22.12.2016  
(51) **B23B 27/16** (2006.01)  
(96) 24.05.2016  
(96) 16731668.6  
(73) Iscar Ltd., 24959 Tefen, IL  
(72) HEN, Daniel, 22423 Nahariya, IL  
(54) **Reverzibilní řezná vložka kosočtvercového tvaru a její opěrné sedlo**  
(32) 201514742874  
(31) 18.06.2015  
(33) US  
(86) PCT/IL2016/050539  
(87) WO 2016/203462  
(74) inventa Patentová a známková kancelária s.r.o., Palisády 50, Bratislava, 811 06

(97) **EP 3328416**  
(47) 13.03.2024  
(97) 02.02.2017  
(51) **A61K 9/00** (2006.01)  
**A61K 9/19** (2006.01)  
**A61K 38/17** (2006.01)  
**A61K 38/22** (2006.01)  
**A61K 47/12** (2006.01)  
**A61K 47/20** (2006.01)  
**A61K 47/26** (2006.01)  
**A61P 19/08** (2006.01)  
(96) 01.08.2016  
(96) 16750584.1  
(73) BioMarin Pharmaceutical Inc., Novato, CA 94949, US  
(72) BULLENS, Sherry, Novato, CA 94949, US  
BUNTING, Stuart, Novato, CA 94949, US  
CHOU, Tianwei, Novato, CA 94949, US  
OKHAMAFE, Augustus, O., Concord, CA 94521, US  
PRICE, Christopher, P., 52070 Aachen, DE  
WENDT, Daniel, J., Novato, CA 94949, US  
YAP, Clarence, Novato, CA 94949, US  
(54) **Použití variant natriuretického peptidu typu C k léčbě skeletální dysplazie**  
(32) 201562199081 P, 201662320704 P  
(31) 30.07.2015, 11.04.2016  
(33) US, US  
(86) PCT/US2016/044968  
(87) WO 2017/020034  
(74) ŽOVICOVÁ & ŽOVIC IP, s.r.o., Záhradnícka 36, Bratislava, 82108

(97) **EP 3334826**  
(47) 11.10.2023  
(97) 15.02.2018  
(51) **C12N 15/113** (2010.01)  
**A01H 1/00** (2006.01)  
**C12N 15/53** (2006.01)  
**C12N 15/82** (2006.01)  
**C12N 5/10** (2006.01)  
**C12N 9/02** (2006.01)  
**C12P 17/18** (2006.01)  
**A61K 31/485** (2006.01)  
**A61P 25/04** (2006.01)  
**C08L 7/02** (2006.01)  
**A01H 5/00** (2018.01)  
(96) 11.08.2017  
(96) 17838267.7  
(73) API Labs Inc., Lethbridge, Alberta T1K 7M5, CA  
(72) KOVALCHUK, Igor, Lethbridge Alberta T1K 7X8, CA  
(54) **Mák s vysokým obsahem thebainu a způsoby jeho výroby**  
(32) 201662374682 P, 2941315  
(31) 12.08.2016, 07.09.2016  
(33) US, CA

(86) PCT/CA2017/050951  
(87) WO 2018/027324  
(74) JUDr. Petra Sauvage de Brantes, Korunní 810/104, Praha 10, Vinohrady, 10100

(97) **EP 3369708**  
(47) 03.01.2024  
(97) 05.09.2018  
(51) **C02F 1/00** (2023.01)  
**C02F 1/68** (2023.01)  
C02F 103/02 (2006.01)  
C02F 103/42 (2006.01)  
(96) 01.03.2018  
(96) 18159528.1  
(73) Carela GmbH, 79618 Rheinfelden, DE  
(72) KRUMREY, Bernd, 79591 Eimeldingen, DE  
REISGY, Michael, 4132 Muttenz, CH  
HOEGER, Pascal, 41464 Neuss, DE  
(54) **Zařízení pro analýzu vody a úpravu vody**  
(32) 102017203532  
(31) 03.03.2017  
(33) DE  
(74) PATENTSERVIS Praha a.s., Na Podkovce 281/10, Praha 4, Podolí, 14700

(97) **EP 3383920**  
(47) 10.01.2024  
(97) 08.06.2017  
(51) **C07K 16/40** (2006.01)  
**C07K 14/725** (2006.01)  
**C12N 5/0783** (2010.01)  
**A61K 35/17** (2015.01)  
**A61K 35/00** (2006.01)  
**C07K 16/28** (2006.01)  
**C12N 9/16** (2006.01)  
**G01N 33/574** (2006.01)  
**A61K 39/00** (2006.01)  
**A61K 47/68** (2017.01)  
**A61P 35/00** (2006.01)  
(96) 29.11.2016  
(96) 16871367.5  
(73) The Regents of the University of California, Oakland, CA 94607-5200, US  
(72) LIU, Bin, San Francisco, California 94127, US  
BIDLINGMAIER, Scott, San Francisco, California 94123, US  
SU, Yang, South San Francisco, California 94080, US  
(54) **Dodávání nesené látky specifické pro nádor a imunitní aktivace pomocí lidské protilátky cílené na vysoce specifický povrchový antigen nádorových buněk**  
(32) 201562261112 P  
(31) 30.11.2015  
(33) US  
(86) PCT/US2016/064033  
(87) WO 2017/095823  
(74) JUDr. Petra Sauvage de Brantes, Korunní 810/104, Praha 10, Vinohrady, 10100

(97) **EP 3384981**  
(47) 06.03.2024  
(97) 10.10.2018  
(51) **B01J 8/06** (2006.01)  
**B01J 19/24** (2006.01)  
**C10G 9/36** (2006.01)  
**F28D 7/00** (2006.01)  
(96) 07.04.2017  
(96) 17000601.9  
(73) Schmidt + Clemens GmbH + Co. KG, 51789 Lindlar, DE  
(72) Weigandt, Jörg Dietmar, 41564 Kaarst, DE  
Heyland, Steffen Alexander, 51491 Overath, DE  
Jakobi, Dietlinde, 50733 Köln, DE  
(54) **Trubka a zařízení pro tepelné krakování uhlovodíků**  
(74) ŽOVICOVÁ & ŽOVIC IP, s.r.o., Záhradnícka 36, Bratislava 82108

(97) **EP 3386329**  
(47) 27.12.2023  
(97) 15.06.2017  
(51) **A43B 1/00** (2006.01)  
**A43B 3/10** (2006.01)

	<i>A43B 7/34</i>	(2006.01)	(32)	201662323494 P
	<i>A43B 13/22</i>	(2006.01)	(31)	15.04.2016
(96)	25.07.2016		(33)	US
(96)	16775354.0		(86)	PCT/US2017/027994
(73)	GEM MODA AKSESUAR TEKSTIL SANAYI VE DIS TICARET		(87)	WO 2017/181197
	ANONIM SIRKETI, Sariyer - Istanbul, TR		(74)	Havlík Švorčík a partneři, advokátní a patentová kancelář, JUDr. Michal Havlík, Hálkova 1406/2, Praha 2, Nové Město, 12000
(72)	AKSÜT SEVINÇLI, Esen, 34394 Sisli/Istanbul, TR			
(54)	<b>Plážová obuv</b>			
(32)	201515650		(97)	<b>EP 3449236</b>
(31)	08.12.2015		(47)	13.03.2024
(33)	TR		(97)	02.11.2017
(86)	PCT/TR2016/050235		(51)	<i>G01N 13/00</i>
(87)	WO 2017/099681			(2006.01)
(74)	PatentEnter s.r.o., Koliště 1965/13a, Brno, Černá Pole, 60200		(96)	28.04.2017
			(96)	17725649.2
			(73)	The Solubility Company Oy, 00790 Helsinki, FI
(97)	<b>EP 3428260</b>		(72)	SVANBÄCK, Sami, 00560 Helsinki, FI
(47)	13.03.2024			YLIRUUSI, Jouko, 01450 Vantaa, FI
(97)	16.01.2019			EHLERS, Henrik, 02170 Espoo, FI
(51)	<i>C11D 3/33</i>	(2006.01)		ANTIKAINEN, Osmo, 00250 Helsinki, FI
	<i>C11D 3/36</i>	(2006.01)		RÄIKKÖNEN, Heikki, 00740 Helsinki, FI
	<i>C11D 3/386</i>	(2006.01)	(54)	<b>Způsob a zařízení pro fyzikálně-chemickou charakterizaci materiálů</b>
	<i>C12N 9/28</i>	(2006.01)	(32)	20165372
(96)	10.02.2011		(31)	29.04.2016
(96)	18190335.2		(33)	FI
(73)	The Procter & Gamble Company, Cincinnati, OH 45202, US		(86)	PCT/FI2017/050328
(72)	MEEK, Michelle, Newcastle upon Tyne, NE12 9TS, GB		(87)	WO 2017/187023
	SOUTER, Phillip Frank, Newcastle upon Tyne, NE12 9TS, GB		(74)	ZIVKO MIJATOVIĆ & PARTNERS s.r.o., Jugoslávských partyzánů 639/26, Praha 6, Bubeneč, 16000
	BEWICK, Lindsay Suzanne, Newcastle upon Tyne, NE12 9TS, GB			
	SVENDSEN, Allan, DK-2970 Hoersholm, DK			
	JOHANSEN, Annette Helle, DK-2100 Copenhagen Oe, DK		(97)	<b>EP 3453390</b>
	BJOERNVAD, Mads Eskelund, DK-2830 Virum, DK		(47)	14.02.2024
	RASMUSSEN, Frank Winther, DK-4000 Roskilde, DK		(97)	09.11.2017
	SKJOET, Michael, DK-4000 Roskilde, DK		(51)	<i>A61K 31/351</i>
	LARSEN, Eskildsen Signe, DK-2800 Kgs. Lyngby, DK			(2006.01)
	OEBRO, Jens, DK-2400 Copenhagen NV, DK			<i>A61K 9/08</i>
	KAASGAARD, Svend, DK-2740 Skovlunde, DK			(2006.01)
	BEIER, Lars, DK-2800 Lynby, DK			<i>A61K 9/14</i>
(54)	<b>Čistící směs obsahující amylázové varianty s vysokou stabilitou v přítomnosti chelatačního činidla</b>			(2006.01)
(32)	10153223			<i>A61K 31/555</i>
(31)	10.02.2010			(2006.01)
(33)	EP			<i>A61K 47/10</i>
(74)	FISCHER IP s.r.o., Na hrobci 294/5, Praha 2, Nové Město, 12800			(2017.01)
				<i>A61K 47/12</i>
				(2006.01)
				<i>A61K 47/18</i>
				(2017.01)
				<i>A61K 47/24</i>
				(2006.01)
				<i>A61K 47/26</i>
				(2006.01)
				<i>A61K 47/36</i>
				(2006.01)
				<i>A61K 47/42</i>
				(2017.01)
				<i>A61K 47/50</i>
				(2017.01)
				<i>A61P 35/00</i>
				(2006.01)
				<i>A61K 9/00</i>
				(2006.01)
(97)	<b>EP 3442537</b>		(96)	02.05.2017
(47)	10.01.2024		(96)	17792775.3
(97)	19.10.2017		(73)	Biodynamic Research Foundation, Kumamoto-shi, Kumamoto 862-0954, JP
(51)	<i>A61K 31/538</i>	(2006.01)		
	<i>A61P 27/16</i>	(2006.01)		
(96)	14.04.2017		(72)	MAEDA, Hiroshi, Kumamoto-shi, Kumamoto 862-0909, JP
(96)	17717441.4			FANG, Jun, Kumamoto-shi, Kumamoto 861-5522, JP
(73)	Sensorion, 34080 Montpellier, FR		(54)	<b>Farmaceutická kompozice obsahující polymerizované léčivo</b>
(72)	DYHRFJELD-JOHNSEN, Jonas, 34400 Lunel-Viel, FR		(32)	2016093407
(54)	<b>(+)-azasetron pro použití při léčbě poruch uší</b>		(31)	06.05.2016
(32)	201662322690 P, 16180192		(33)	JP
(31)	14.04.2016, 19.07.2016		(86)	PCT/JP2017/017288
(33)	US, EP		(87)	WO 2017/191843
(86)	PCT/EP2017/059058		(74)	PATENTSERVIS Praha a.s., Na Podkovce 281/10, Praha 4, Podolí, 14700
(87)	WO 2017/178645			
(74)	Havlík Švorčík a partneři, advokátní a patentová kancelář, JUDr. Michal Havlík, Hálkova 1406/2, Praha 2, Nové Město, 12000			
(97)	<b>EP 3443254</b>		(97)	<b>EP 3474820</b>
(47)	13.12.2023		(47)	07.02.2024
(97)	19.10.2017		(97)	28.02.2019
(51)	<i>F16L 59/02</i>	(2006.01)	(51)	<i>A61K 9/08</i>
	<i>B29C 63/06</i>	(2006.01)		(2006.01)
	<i>D02G 3/36</i>	(2006.01)		<i>A61K 47/02</i>
	<i>D04B 1/14</i>	(2006.01)		(2006.01)
	<i>D04B 21/00</i>	(2006.01)		<i>A61P 3/04</i>
	<i>F16L 9/14</i>	(2006.01)		(2006.01)
(96)	17.04.2017			<i>A61P 3/10</i>
(96)	17783373.8			(2006.01)
(73)	Saprex, LLC, Gastonia, NC 28052, US			<i>A61K 9/00</i>
(72)	GOULET, Robert, Jacque, Gastonia, NC 28052, US			(2006.01)
(54)	<b>Kompozitní izolační systém</b>			<i>A61K 38/00</i>
				(2006.01)
				<i>A61K 47/10</i>
				(2017.01)
			(96)	24.08.2018
			(96)	18756449.7
			(73)	Novo Nordisk A/S, 2880 Bagsvaerd, DK
			(72)	HORN MØLLER, Eva, 2880 Bagsvaerd, DK
				DUELUND SØRENSEN, Michael, 2880 Bagsvaerd, DK
				LUNDQVIST, Joakim, 2880 Bagsvaerd, DK

- (54) **Kompozice GLP-1 a jejich použití**  
(32) 17187676  
(31) 24.08.2017  
(33) EP  
(86) PCT/EP2018/072835  
(87) WO 2019/038412  
(74) Čermák a spol., JUDr. Karel Čermák Ph.D., LL.M., Elišky Peškové 735/15, Praha 5, 15000
- 
- (97) **EP 3479819**  
(47) 24.01.2024  
(97) 04.01.2018  
(51) **A61P 19/02** (2006.01)  
**A61P 29/00** (2006.01)  
**A61P 31/04** (2006.01)  
**A61P 37/04** (2006.01)  
**A61P 37/06** (2006.01)  
**A61K 9/08** (2006.01)  
**A61K 47/26** (2006.01)  
**A61K 47/10** (2017.01)  
**A61K 47/14** (2017.01)  
**A61K 39/395** (2006.01)  
**A61K 39/00** (2006.01)  
**A61K 47/12** (2006.01)  
**A61K 47/18** (2017.01)  
(96) 28.06.2017  
(96) 17820536.5  
(73) Celltrion Inc., Incheon 22014, KR  
(72) LEE, Joon Won, Incheon 22014, KR  
HAN, Won Yong, Incheon 22014, KR  
KIM, Su Jung, Incheon 22014, KR  
OH, Jun Seok, Incheon 22014, KR  
KIM, So Young, Incheon 22014, KR  
HONG, Su Hyeon, Incheon 22014, KR  
SHIN, Yeon Kyeong, Incheon 22014, KR  
(54) **Stabilní kapalný farmaceutický přípravek**  
(32) 20160083039  
(31) 30.06.2016  
(33) KR  
(86) PCT/KR2017/006855  
(87) WO 2018/004260  
(74) THK Legal s.r.o., Přístavní 531/24, Praha 7, Holešovice, 17000
- 
- (97) **EP 3482080**  
(47) 10.01.2024  
(97) 11.01.2018  
(51) **F04D 17/12** (2006.01)  
**F04D 19/02** (2006.01)  
**F04D 25/02** (2006.01)  
**F04D 25/04** (2006.01)  
**F04D 29/58** (2006.01)  
**F28D 9/00** (2006.01)  
**F01D 15/08** (2006.01)  
**F01D 15/12** (2006.01)  
(96) 17.03.2017  
(96) 17712729.7  
(73) MAN Energy Solutions SE, 86153 Augsburg, DE  
(72) BULJINA, Irhad, 46047 Oberhausen, DE  
FAULHABER, Stephan, 44339 Dortmund, DE  
(54) **Turbostroj s převodem**  
(32) 102016112453  
(31) 07.07.2016  
(33) DE  
(86) PCT/EP2017/056337  
(87) WO 2018/007029  
(74) Havlík Švorčík a partneři, advokátní a patentová kancelář, JUDr. Otakar Švorčík, Hálkova 1406/2, Praha 2, Nové Město, 12000
- 
- (97) **EP 3484838**  
(47) 06.03.2024  
(97) 25.01.2018  
(51) **C04B 41/87** (2006.01)  
**C04B 41/89** (2006.01)  
**F27B 9/24** (2006.01)  
(96) 03.07.2017  
(96) 17737524.3
- (73) Saint-Gobain IndustrieKeramik Rödental GmbH, 96472 Rödental, DE  
(72) DORST, Hans-Ulrich, 96472 Rödental, DE  
HERINGKLEE, Lothar, 96472 Rödental, DE  
(54) **Váleček pro válečkové pece, který má alespoň jeden povlak na povrchu**  
(32) 1020161113153, 1020171114165  
(31) 18.07.2016, 27.06.2017  
(33) DE, DE  
(86) PCT/EP2017/066447  
(87) WO 2018/015132  
(74) FISCHER IP s.r.o., Na hrobci 294/5, Praha 2, Nové Město, 12800
- 
- (97) **EP 3504233**  
(47) 17.01.2024  
(97) 01.03.2018  
(51) **C07K 16/00** (2006.01)  
**C07K 16/24** (2006.01)  
(96) 24.08.2017  
(96) 17758138.6  
(73) SANOFI, 75017 Paris, FR  
(72) RAO, Ercole, 65926 Frankfurt am Main, DE  
BEIL, Christian, 65926 Frankfurt am Main, DE  
LANGE, Christian, 65926 Frankfurt am Main, DE  
KROLL, Katja, 65926 Frankfurt am Main, DE  
LEUSCHNER, Wulf-Dirk, 65926 Frankfurt am Main, DE  
FOCKEN, Ingo, 65926 Frankfurt am Main, DE  
LANGER, Thomas, 65926 Frankfurt am Main, DE  
SPINDLER, Nadja, 65926 Frankfurt am Main, DE  
(54) **Multispecifické protilátky usnadňující selektivní párování lehkých řetězců**  
(32) 16306087  
(31) 26.08.2016  
(33) EP  
(86) PCT/EP2017/071375  
(87) WO 2018/037092  
(74) H&P Patents s.r.o., Na Florenci 1332/23, Praha 1, Nové Město, 11000
- 
- (97) **EP 3515327**  
(47) 14.02.2024  
(97) 29.03.2018  
(51) **A61B 17/04** (2006.01)  
**A61B 17/02** (2006.01)  
A61B 17/12 (2006.01)  
A61B 90/00 (2016.01)  
A61B 90/30 (2016.01)  
A61M 29/00 (2006.01)  
A61B 17/00 (2006.01)  
A61B 17/30 (2006.01)  
(96) 22.09.2017  
(96) 17854032.4  
(73) AtriCure, Inc., Mason, OH 45040, US  
(72) FUNG, Gregory W., Redwood Shores California 94065, US  
CLARK, III, Robert L., Hayward California 94541, US  
SEIBER, Russell A., Cashiers North Carolina 28717, US  
PONG, Russell, Newark California 94560, US  
ESCANO, Arnold M., San Jose California 95138, US  
(54) **Uzavírací zařízení ouška levé síně**  
(32) 201662399228 P  
(31) 23.09.2016  
(33) US  
(86) PCT/US2017/053069  
(87) WO 2018/057963  
(74) Rott, Růžička & Guttmann a spol., Vyskočilova 1566, Praha 4, Michle, 14000
- 
- (97) **EP 3522841**  
(47) 24.01.2024  
(97) 12.04.2018  
(51) **A61F 6/18** (2006.01)  
**A61F 6/00** (2006.01)  
**A61F 6/14** (2006.01)  
(96) 29.09.2017  
(96) 17777264.7  
(73) Bayer Oy, 20210 Turku, FI  
(72) MIKKONEN, Joonas, 37550 Lempäälä, FI  
JALKANEN, Tero, 20100 Turku, FI



<p>VIRTANEN, Mikko, 24800 Halikko, FI TJAEDER, Taina, 20760 Piispanristi, FI EL SAYED, Karym, 13158 Berlin, DE (54) <b>Uspořádání nitroděložního tělíska a jeho zaváděče</b> (32) 201662404822 P (31) 06.10.2016 (33) US (86) PCT/EP2017/074784 (87) WO 2018/065310 (74) THK Legal s.r.o., Přístavní 24, Praha 7, 17000</p>	<p>(74) PatentEnter s.r.o., Koliště 1965/13a, Brno, Černá Pole, 60200</p>
<p>(97) <b>EP 3527541</b> (47) 03.01.2024 (97) 21.08.2019 (51) <b>C03C 17/36</b> (2006.01) (96) 11.03.2014 (96) 19168855.5 (73) Vitro Flat Glass LLC, Cheswick, 15024, PA, US (72) MEDWICK, Paul A., Wexford, PA 15090, US POLCYN, Adam D., Pittsburg, PA 15238, US WAGNER, Andrew W., Pittsburg, PA 15215, US OHODNICKI, Paul R., Allison Park, PA 15101, US O'SHAUGHNESSY, Dennis J., Allison Park, PA 15101, US THIEL, James P., Lihue, HI 96766-8808, US (54) <b>Povlakové vrstvy pro kontrolu slunečního záření zajišťující zvýšenou absorpci nebo tónování</b> (32) 201361777266 P (31) 12.03.2013 (33) US (74) Čermák a spol., JUDr. Karel Čermák Ph.D., LL.M., Elišky Peškové 735/15, Praha 5, 15000</p>	<p>(97) <b>EP 3591970</b> (47) 06.03.2024 (97) 08.01.2020 (51) <b>H04N 19/105</b> (2014.01) <b>H04N 19/11</b> (2014.01) <b>H04N 19/157</b> (2014.01) <b>H04N 19/176</b> (2014.01) <b>H04N 19/46</b> (2014.01) <b>H04N 19/503</b> (2014.01) <b>H04N 19/593</b> (2014.01) (96) 16.12.2010 (96) 19194906.4 (73) Electronics and Telecommunications Research Institute, Daejeon 305-700, KR (72) LIM, Sung Chang, 305-700 Daejeon, KR KIM, Jong Ho, 305-700 Daejeon, KR CHOI, Hae Chul, 305-700 Daejeon, KR KIM, Hui Yong, 305-700 Daejeon, KR LEE, Ha Hyun, 305-700 Daejeon, KR LEE, Jin Ho, 305-700 Daejeon, KR JEONG, Se Yoon, 305-700 Daejeon, KR CHO, Suk Hee, 305-700 Daejeon, KR CHOL, Jin Soo, 305-700 Daejeon, KR HONG, Jin Woo, 305-700 Daejeon, KR KIM, Jin Woong, 305-700 Daejeon, KR (54) <b>Způsob adaptivního dekódování obrazu</b> (32) 20090125305, 20100050034, 20100127500 (31) 16.12.2009, 28.05.2010, 14.12.2010 (33) KR, KR, KR (74) Havlík Švorčík a partneři, advokátní a patentová kancelář, JUDr. Michal Havlík, Hálkova 1406/2, Praha 2, Nové Město, 12000</p>
<p>(97) <b>EP 3529038</b> (47) 17.01.2024 (97) 26.04.2018 (51) <b>B29C 48/92</b> (2019.01) <b>B29C 48/08</b> (2019.01) <b>B29C 48/02</b> (2019.01) B29C 48/10 (2019.01) G06Q 10/10 (2023.01) (96) 11.10.2017 (96) 17793580.6 (73) Reifenhäuser GmbH &amp; Co. KG Maschinenfabrik, 53844 Troisdorf, DE (72) RÖSNER, Andreas, 53113 Bonn, DE FETT, Thomas, 53840 Troisdorf, DE HILGERS, Mark, 53844 Troisdorf, DE LETTOWSKY, Christoph, 52074 Aachen, DE MAGER, Jens, 50968 Köln, DE STELTER, Christian, 55218 Ingelheim, DE VODENCAREVIC, Asmir, 90763 Fürth, DE (54) <b>Použití zařízení na vytlačování plastů s mobilním uživatelským rozhraním a způsob provozu zařízení na vytlačování plastů</b> (32) 102016119868 (31) 18.10.2016 (33) DE (86) PCT/EP2017/075990 (87) WO 2018/073084 (74) Čermák a spol., JUDr. Karel Čermák Ph.D., LL.M., Elišky Peškové 735/15, Praha 5, 15000</p>	<p>(97) <b>EP 3600435</b> (47) 20.03.2024 (97) 27.09.2018 (51) <b>A61K 47/10</b> (2017.01) <b>A61K 9/127</b> (2006.01) <b>A61K 31/375</b> (2006.01) <b>A61K 31/721</b> (2006.01) <b>A61K 31/727</b> (2006.01) <b>A61K 33/26</b> (2006.01) <b>A61K 38/38</b> (2006.01) <b>A61K 31/711</b> (2006.01) <b>A61K 38/48</b> (2006.01) (96) 23.03.2018 (96) 18714474.6 (73) Lipid Systems sp. z.o.o., 54-613 Wroclaw, PL (72) PRZYBYŁO, Magdalena, 51-314 Wroclaw, PL LANGNER, Marek, 51-314 Wroclaw, PL BOROWIK, Tomasz, 30-116 Krakow, PL (54) <b>Vysoce účinné zapouzdření hydrofilních sloučenin v unilamelárních lipozomech</b> (32) 17162568 (31) 23.03.2017 (33) EP (86) PCT/EP2018/057400 (87) WO 2018/172504 (74) ŽOVICOVÁ &amp; ŽOVIC IP, s.r.o., Záhradnícka 36, Bratislava 82108</p>
<p>(97) <b>EP 3584820</b> (47) 20.12.2023 (97) 25.12.2019 (51) <b>H01J 37/06</b> (2006.01) <b>H01J 37/26</b> (2006.01) <b>H01J 37/063</b> (2006.01) (96) 20.10.2016 (96) 19189466.6 (73) TECHNISCHE UNIVERSITEIT EINDHOVEN, 5612 AZ Eindhoven, NL (72) LUITEN, Otger Jan, 5614 AH Eindhoven, NL (54) <b>Generování svazku elektronů u transmisního elektronového mikroskopu</b> (32) 201562244070 P (31) 20.10.2015 (33) US</p>	<p>(97) <b>EP 3613293</b> (47) 24.01.2024 (97) 26.02.2020 (51) <b>A22C 11/00</b> (2006.01) <b>B65B 19/34</b> (2006.01) <b>B65G 47/52</b> (2006.01) <b>B65G 43/08</b> (2006.01) <b>B65G 47/84</b> (2006.01) (96) 30.07.2019 (96) 19189122.5 (73) Singer &amp; Sohn GmbH, 92334 Berching, DE (72) Singer, Manfred, 92334 Berching, DE Koller, Dieter, 92360 Mühlhausen, DE (54) <b>Zařízení a způsob manipulace s uzeninami</b> (32) 102018120507</p>

- (31) 22.08.2018  
(33) DE  
(74) H&P Patents s.r.o., Na Florenci 1332/23, Praha 1, Nové Město, 11000
- 
- (97) **EP 3614867**  
(47) 24.01.2024  
(97) 01.11.2018  
(51) **A24B 3/14** (2006.01)  
**A24C 5/40** (2006.01)  
**A24B 15/12** (2006.01)  
(96) 27.04.2018  
(96) 18723583.3  
(73) British American Tobacco (Investments) Limited, London WC2R 3LA, GB  
(72) FROBISHER, Paul, Bideford Devon EX39 5QW, GB  
NEWNHAM, Michael, Bideford Devon EX39 5QW, GB  
BRANTON, Peter, London WC2R 3LA, GB  
BLACHFORD, Paul, London WC2R 3LA, GB  
(54) **List z kouřitelného materiálu**  
(32) 201706839  
(31) 28.04.2017  
(33) GB  
(86) PCT/GB2018/051115  
(87) WO 2018/197892  
(74) ŽOVICOVÁ & ŽOVIC IP, s.r.o., Záhradnícka 36, Bratislava, 82108
- 
- (97) **EP 3625010**  
(47) 03.01.2024  
(97) 22.11.2018  
(51) **B26D 7/26** (2006.01)  
**B26D 1/03** (2006.01)  
**B26D 1/00** (2006.01)  
**B26D 3/28** (2006.01)  
**B26D 7/06** (2006.01)  
(96) 11.05.2018  
(96) 18803027.4  
(73) Urschel Laboratories, Inc., Chesterton, IN 46304, US  
(72) GEREK, Dustin Joseph, Valparaiso, IN 46385, US  
JACKO, Michael Scot, Valparaiso, IN 46383, US  
(54) **Modulární jednotky, upínací sestavy a krájecí stroje jimi vybavené**  
(32) 201762506667 P  
(31) 16.05.2017  
(33) US  
(86) PCT/US2018/032365  
(87) WO 2018/213130  
(74) FAJNOR IP s.r.o., Pobřežní 249/46, Praha 8, Karlín, 18600
- 
- (97) **EP 3636649**  
(47) 14.02.2024  
(97) 15.04.2020  
(51) **C07D 487/04** (2006.01)  
**A61K 31/5025** (2006.01)  
**A61K 31/519** (2006.01)  
(96) 23.01.2015  
(96) 19212110.1  
(73) Turning Point Therapeutics, Inc., San Diego, CA 92130, US  
(72) CUI, Jingrong Jean, San Diego, CA 92121, US  
LI, Yishan, San Diego, CA 92121, US  
ROGERS, Evan W., San Diego, CA 92121, US  
ZHAI, Dayong, San Diego, CA 92121, US  
(54) **Diarylový makrocyclický derivát jako modulátor proteinové kinázy**  
(32) 201461931506 P, 201462049326 P, 201562106301 P  
(31) 24.01.2014, 11.09.2014, 22.01.2015  
(33) US, US, US  
(74) PATENTSERVIS Praha a.s., Na Podkovce 281/10, Praha 4, Podolí, 14700
- 
- (97) **EP 3652479**  
(47) 06.03.2024  
(97) 17.01.2019  
(51) **F16N 27/00** (2006.01)  
**F16N 11/04** (2006.01)  
**F16N 25/02** (2006.01)  
**F16N 7/38** (2006.01)  
(96) 11.07.2018  
(96) 18831912.3  
(73) Lubecore International Inc., Campbellville, Ontario L0P 1B0, CA
- (72) EISSES, Jan, Campbellville, Ontario L0P 1B0, CA  
SMID, John, Branchton, Ontario N0B 1L0, CA  
(54) **Vstříkovač maziva**  
(32) 201762532493 P  
(31) 14.07.2017  
(33) US  
(86) PCT/CA2018/050845  
(87) WO 2019/010575  
(74) Havlík Švorčík a partneři, advokátní a patentová kancelář, JUDr. Michal Havlík, Hálkova 1406/2, Praha 2, Nové Město, 12000
- 
- (97) **EP 3670876**  
(47) 24.01.2024  
(97) 24.06.2020  
(51) **B64C 11/34** (2006.01)  
**F02C 9/46** (2006.01)  
**F01D 21/02** (2006.01)  
**B64C 11/32** (2006.01)  
**F01D 21/06** (2006.01)  
(96) 20.12.2019  
(96) 19219133.6  
(73) Pratt & Whitney Canada Corp., Longueuil, Québec J4G 1A1, CA  
(72) NIZAMI, Safi, Longueuil, Québec J4G 1A1, CA  
AHMAD, Zubair, Longueuil, Québec, CA  
(54) **Systém a způsob pro provoz motoru s plynovou turbínou spojeného s vrtulí letadla**  
(32) 201816229089  
(31) 21.12.2018  
(33) US  
(74) Havlík Švorčík a partneři, advokátní a patentová kancelář, JUDr. Michal Havlík, Hálkova 1406/2, Praha 2, Nové Město, 12000
- 
- (97) **EP 3677032**  
(47) 07.02.2024  
(97) 25.04.2019  
(51) **H04N 19/122** (2014.01)  
**H04N 19/147** (2014.01)  
**H04N 19/61** (2014.01)  
**H04N 19/60** (2014.01)  
**H04N 19/12** (2014.01)  
**H04N 19/17** (2014.01)  
(96) 08.10.2018  
(96) 18868850.1  
(73) Huawei Technologies Co., Ltd., Longgang District Shenzhen, Guangdong 518129, CN  
(72) ZHAO, Yin, Shenzhen Guangdong 518129, CN  
YANG, Haitao, Shenzhen Guangdong 518129, CN  
CHEN, Jianle, San Diego, California 92130, US  
(54) **Způsob kódování a přístroj pro kódování**  
(32) 201762572987 P, 201862634613 P, 201862678738 P,  
PCT/CN2018/102524, PCT/CN2018/109254  
(31) 16.10.2017, 23.02.2018, 31.05.2018, 27.08.2018, 06.10.2018  
(33) US, US, US, CN, CN  
(86) PCT/CN2018/109361  
(87) WO 2019/076206  
(74) H&P Patents s.r.o., Na Florenci 1332/23, Praha 1, Nové Město, 11000
- 
- (97) **EP 3677375**  
(47) 10.01.2024  
(97) 07.03.2019  
(51) **B23K 26/08** (2014.01)  
**B23K 26/082** (2014.01)  
**B23K 26/244** (2014.01)  
**B23K 26/26** (2014.01)  
**B23K 37/04** (2006.01)  
**B62D 25/02** (2006.01)  
B23K 101/00 (2006.01)  
B23K 101/16 (2006.01)  
B23K 101/18 (2006.01)  
B23K 103/04 (2006.01)  
(96) 03.08.2018  
(96) 18850655.4  
(73) Kabushiki Kaisha Kobe Seiko Sho (Kobe Steel, Ltd.), Kobe-shi, Hyogo 651-8585, JP  
(72) WATANABE, Kenichi, Kobe-shi, Hyogo 651-2271, JP  
YASUI, Kazuya, Kobe-shi, Hyogo 651-2271, JP

	SHI, Dongyong, Kobe-shi, Hyogo 651-2271, JP	(96)	12.10.2018	
	KIMURA, Takayuki, Kobe-shi, Hyogo 651-2271, JP	(96)	18871135.2	
	CHEN, Liang, Fujisawa-shi, Kanagawa 251-8551, JP	(73)	MTI Film LLC, Providence, RI 02906, US	
	HADANO, Masao, Fujisawa-shi, Kanagawa 251-8551, JP	(72)	RECK, Randall, Manhattan Beach CA 90266, US	
	SUZUKI, Reiichi, Fujisawa-shi, Kanagawa 251-8551, JP		FIRTH, Peter John, Dartmouth MA 02748, US	
(54)	<b>Kloubové těleso, způsob výroby kloubového tělesa a výrobní zařízení pro kloubové těleso</b>	(54)	<b>Metadatový editor pro doručování multimédií</b>	
(32)	2017167214, 2018103595	(32)	201715796127	
(31)	31.08.2017, 30.05.2018	(31)	27.10.2017	
(33)	JP, JP	(33)	US	
(86)	PCT/JP2018/029267	(86)	PCT/US2018/055647	
(87)	WO 2019/044387	(87)	WO 2019/083743	
(74)	PATENTSERVIS Praha a.s., Na Podkovce 281/10, Praha 4, Podolí, 14700	(74)	Čermák a spol., JUDr. Karel Čermák Ph.D., LL.M., Elišky Peškové 735/15, Praha 5, 15000	
<hr/>				
(97)	<b>EP 3680015</b>	(97)	<b>EP 3704763</b>	
(47)	06.03.2024	(47)	06.03.2024	
(97)	15.07.2020	(97)	09.05.2019	
(51)	<b>B01J 35/00</b> (2024.01)	(51)	<b>H01R 13/10</b> (2006.01)	
	<b>B01J 23/46</b> (2006.01)		<b>H01R 13/05</b> (2006.01)	
	<b>B01D 53/86</b> (2006.01)		<b>H01R 13/62</b> (2006.01)	
	<b>B01J 35/06</b> (2006.01)		<b>H01R 13/627</b> (2006.01)	
	<b>F01N 3/00</b> (2006.01)		<b>H01R 13/652</b> (2006.01)	
	<b>C01B 21/26</b> (2006.01)		<b>H01R 25/00</b> (2006.01)	
	<b>B01J 19/24</b> (2006.01)		<b>H01R 27/00</b> (2006.01)	
(96)	14.01.2019		<b>H01R 103/00</b> (2006.01)	
(96)	19151598.0		<b>H01R 13/645</b> (2006.01)	
(73)	Heraeus Precious Metals GmbH & Co. KG, 63450 Hanau, DE		<b>H01R 13/35</b> (2006.01)	
(72)	Boll, Willi, 63450 Hanau, DE	(96)	02.11.2018	
	Maier, Dirk, 63450 Hanau, DE	(96)	18872372.0	
(54)	<b>Katalyzátorový systém a metoda katalytického spalování amoniaku za vzniku oxidů dusíku ve středotlakém systému</b>	(73)	Vertiv Corporation, Westerville, OH 43082, US	
(74)	FISCHER IP s.r.o., Na hrobcí 294/5, Praha 2, Nové Město, 12800	(72)	HUTCHISON, Gordon, Warwickshire Rugby CV23 0QX, GB	
<hr/>				
(97)	<b>EP 3695021</b>	(97)	<b>EP 3721149</b>	
(47)	17.01.2024	(47)	17.01.2024	
(97)	18.04.2019	(97)	13.06.2019	
(51)	<b>C23C 2/06</b> (2006.01)	(51)	<b>F24H 1/10</b> (2022.01)	
	<b>C23C 2/26</b> (2006.01)		<b>F24H 3/00</b> (2022.01)	
	<b>C23C 28/00</b> (2006.01)		<b>F24H 9/18</b> (2022.01)	
	<b>C23C 22/05</b> (2006.01)		<b>H05B 3/42</b> (2006.01)	
	<b>C23C 22/06</b> (2006.01)		<b>F24H 9/1818</b> (2022.01)	
	<b>C23C 22/48</b> (2006.01)	(96)	07.12.2018	
	<b>C23C 22/50</b> (2006.01)	(96)	18819052.4	
	<b>C23C 22/53</b> (2006.01)	(73)	Kanthal GmbH, 64546 Mörfelden-Walldorf, DE	
	<b>C23C 22/68</b> (2006.01)	(72)	SCHATZ, Stefan, 64546 Mörfelden-Walldorf Hessen, DE	
	<b>C23C 22/74</b> (2006.01)		MANN, Markus, 64546 Mörfelden-Walldorf Hessen, DE	
	<b>C23C 22/78</b> (2006.01)	(54)	<b>Elektrický průtokový ohřivač kapaliny se stabilizační výztuhou</b>	
(96)	14.09.2018	(32)	17206200	
(96)	18774150.9	(31)	08.12.2017	
(73)	ArcelorMittal, 1160 Luxembourg, LU	(33)	EP	
(72)	RACHIELE, Lydia, 57120 Rombas, FR	(86)	PCT/EP2018/083967	
	GILBERT, Frida, 92160 Antony, FR	(87)	WO 2019/110799	
	KLAM, Christophe, 57283 Maizières-Lès-Metz, FR	(74)	Havlík Švorčík a partneři, advokátní a patentová kancelář, JUDr. Martin Švorčík, Hálkova 1406/2, Praha 2, Nové Město, 12000	
	BANSAL, Akshay, 57283 Maizières-Lès-Metz, FR	<hr/>		
(54)	<b>Způsob úpravy kovových plechů</b>	(97)	<b>EP 3742908</b>	
(32)	PCT/IB2017/001244	(47)	06.03.2024	
(31)	12.10.2017	(97)	01.08.2019	
(33)	IB	(51)	<b>A24F 40/44</b> (2020.01)	
(86)	PCT/IB2018/057046		A24F 40/10 (2020.01)	
(87)	WO 2019/073319		A24F 40/50 (2020.01)	
(74)	Mgr. Ing. Hana Holasová, patentová zástupkyně, Křížová 105/4, Brno, Staré Brno, 60300	(96)	08.01.2019	
<hr/>				
(97)	<b>EP 3701530</b>	(96)	19700440.1	
(47)	28.02.2024	(73)	Nicoventures Trading Limited, London WC2R 3LA, GB	
(97)	02.05.2019			
(51)	<b>G11B 27/00</b> (2006.01)			
	<b>G06F 16/783</b> (2019.01)			
	<b>G11B 27/031</b> (2006.01)			
	<b>G11B 27/34</b> (2006.01)			
	<b>H04N 21/235</b> (2011.01)			
	<b>H04N 21/43</b> (2011.01)			
	<b>H04N 21/472</b> (2011.01)			
	<b>H04N 21/84</b> (2011.01)			
	<b>H04N 21/845</b> (2011.01)			
	<b>H04N 21/8547</b> (2011.01)			

(72) POTTER, Mark, London WC2R 3LA, GB TIPTON, Wade, London WC2R 3LA, GB HARRIS, William, London WC2R 3LA, GB ROWE, Christopher, London WC2R 3LA, GB DAVIES, James, London WC2R 3LA, GB BOONZAIER, James, London WC2R 3LA, GB DEVINE, Conor, London WC2R 3LA, GB	(96) 20184755.5 (73) Orange, 92130 Issy-les-Moulineaux, FR (72) CHATRAS, Bruno, 92326 Chatillon, FR (54) <b>Způsob vytvoření webrtc relace</b> (32) 1455262 (31) 10.06.2014 (33) FR (74) Mgr. Jana Šuranová Traplová, advokátka, Přístavní 531/24, Praha 7, Holešovice, 17000
(54) <b>Přístroj k opatření páry a systémy</b> (32) 201801143 (31) 24.01.2018 (33) GB (86) PCT/GB2019/050037 (87) WO 2019/145672 (74) H&P Patents s.r.o., Na Florenci 1332/23, Praha 1, Nové Město, 11000	(97) <b>EP 3762499</b> (47) 20.12.2023 (97) 12.09.2019 (51) <b>C12N 15/81</b> (2006.01) (96) 04.03.2019 (96) 19711486.1 (73) DANISCO US INC, Palo Alto, CA 94304, US (72) QI, Min, Hockessin, Delaware 19707, US TEUNISSEN, Paula Johanna Maria, Palo Alto, California 94304, US ZHU, Quinn Qun, Chester, Pennsylvania 19382, US
(97) <b>EP 3745869</b> (47) 06.03.2024 (97) 08.08.2019 (51) <b>A23B 4/03</b> (2006.01) <b>A23B 7/148</b> (2006.01) <b>F26B 25/22</b> (2006.01) (96) 29.01.2019 (96) 19709145.7 (73) Sandelman, David, Perkinsville, VT 05151, US (72) Sandelman, David, Perkinsville, VT 05151, US (54) <b>Systém regulace tlaku par pro sušení a zrání produktů</b> (32) 201862625161 P, 201862662925 P, 201862721019 P (31) 01.02.2018, 26.04.2018, 22.08.2018 (33) US, US, US (86) PCT/US2019/015640 (87) WO 2019/152397 (74) ŽOVICOVÁ & ŽOVIC IP, s.r.o., Záhradnícka 36, Bratislava, 82108	(54) <b>Snížení tvorby acetaátu kvasinkami nadměrně exprimujícími PAB1</b> (32) 201862639183 P (31) 06.03.2018 (33) US (86) PCT/US2019/020526 (87) WO 2019/173204 (74) THK Legal s.r.o., Přístavní 531/24, Praha 7, Holešovice, 17000
(97) <b>EP 3753383</b> (47) 21.02.2024 (97) 23.12.2020 (51) <b>A01B 15/02</b> (2006.01) <b>A01B 23/02</b> (2006.01) <b>A01B 35/26</b> (2006.01) (96) 10.06.2020 (96) 20179246.2 (73) BOEHLERIT GmbH & Co.KG., 8605 Kapfenberg, AT (72) Bärnthaler, Walter, 8641 St. Marein im Mürztal, AT Burböck, Hannes, 8652 Kindberg/Aumühl, AT (54) <b>Řezný prvek</b> (32) 505532019 (31) 19.06.2019 (33) AT (74) Pluto legal s.r.o., Mgr. Simona Hejdová, Cyrilská 508/7, Brno, Trnitá, 60200	(97) <b>EP 3770285</b> (47) 20.03.2024 (97) 26.09.2019 (51) <b>C21D 1/10</b> (2006.01) <b>C21D 1/60</b> (2006.01) <b>C21D 9/28</b> (2006.01) <b>H05B 6/10</b> (2006.01) <b>C21D 9/00</b> (2006.01) <b>H05B 6/44</b> (2006.01) <b>H05B 6/40</b> (2006.01) (96) 26.02.2019 (96) 19772207.7 (73) NIPPON STEEL CORPORATION, Chiyoda-ku Tokyo 100-8071, JP (72) YAMANE, Akihito, Tokyo 100-8071, JP HATA, Toshiyuki, Tokyo 100-8071, JP KOZUKA, Chihiro, Tokyo 100-8071, JP (54) <b>Zařízení pro příčné kalení a způsob příčného kalení</b> (32) 2018056071 (31) 23.03.2018 (33) JP (86) PCT/JP2019/007269 (87) WO 2019/181382 (74) PATENTSERVIS Praha a.s., Na Podkovce 281/10, Praha 4, Podolí, 14700
(97) <b>EP 3757305</b> (47) 15.11.2023 (97) 30.12.2020 (51) <b>E04B 1/343</b> (2006.01) <b>E04B 1/348</b> (2006.01) <b>E04B 1/58</b> (2006.01) <b>E04H 1/12</b> (2006.01) (96) 19.06.2020 (96) 20181104.9 (73) Weiss Klimatechnik GmbH, 35447 Reiskirchen, DE (72) LANG, Jochen, 35435 Weltenberg, DE LOTZ, Karl-Heinz, 35415 Pohlheim, DE (54) <b>Pracovní prostor</b> (32) 102019117056 (31) 25.06.2019 (33) DE (74) Čermák a spol., JUDr. Karel Čermák Ph.D., LL.M., advokát, Elišky Peškové 735/15, Praha 5, Smíchov, 15000	(54) <b>Zařízení pro příčné kalení a způsob příčného kalení</b> (32) 2018056071 (31) 23.03.2018 (33) JP (86) PCT/JP2019/007269 (87) WO 2019/181382 (74) PATENTSERVIS Praha a.s., Na Podkovce 281/10, Praha 4, Podolí, 14700
(97) <b>EP 3761612</b> (47) 17.01.2024 (97) 06.01.2021 (51) <b>H04L 65/1016</b> (2022.01) <b>H04L 65/1069</b> (2022.01) (96) 03.06.2015	(97) <b>EP 3776359</b> (47) 06.03.2024 (97) 03.10.2019 (51) <b>G06K 19/07</b> (2006.01) <b>B60R 13/10</b> (2006.01) (96) 26.03.2019 (96) 19718246.2 (73) Tönnjes ISI Patent Holding GmbH, 27751 Delmenhorst, DE (72) BEENKEN, Björn, 27777 Ganderkesee/Rethorn, DE (54) <b>Identifikační prostředek vozidla</b> (32) 102018002585 (31) 28.03.2018 (33) DE (86) PCT/EP2019/000094 (87) WO 2019/185192 (74) THK Legal s.r.o., Přístavní 24, Praha 7, 17000
	(97) <b>EP 3782433</b> (47) 17.01.2024 (97) 24.10.2019 (51) <b>H04W 76/18</b> (2018.01) <b>H04W 76/27</b> (2018.01) <b>H04W 76/38</b> (2018.01) <b>H04W 12/106</b> (2021.01)

	H04W 88/02	(2009.01)	(31)	14.06.2018	
	H04W 88/08	(2009.01)	(33)	GB	
(96)	12.04.2019		(86)	PCT/EP2019/065253	
(96)	19726145.6		(87)	WO 2019/238710	
(73)	Telefonaktiebolaget LM Ericsson (publ), 164 83 Stockholm, SE		(74)	H&P Patents s.r.o., Na Florenci 1332/23, Praha 1, Nové Město, 11000	
(72)	MILDH, Gunnar, 192 55 Sollentuna, SE				
	DA SILVA, Icaro Leonardo J., 170 77 Solna, SE		(97)	<b>EP 3808605</b>	
(54)	<b>Způsoby a zařízení pro zpracování čekací doby na odmítnutí</b>		(47)	10.01.2024	
(32)	201862657994 P		(97)	05.12.2019	
(31)	16.04.2018		(51)	<b>B60R 9/04</b>	(2006.01)
(33)	US		(96)	10.12.2018	
(86)	PCT/IB2019/053052		(96)	18920487.8	
(87)	WO 2019/202455		(73)	Formosa Saint Jose Corp., Taipei, Taiwan 106, TW	
(74)	JUDr. Petra Sauvage de Brantes, Korunní 810/104, Praha 10, Vinohrady, 10100		(72)	YANG, Mingshun, Taipei 106, TW	
			(54)	<b>Univerzální a vyhrazená zajišťovací konstrukce střešního nosiče</b>	
			(32)	201810532689	
			(31)	29.05.2018	
			(33)	CN	
			(86)	PCT/CN2018/120055	
			(87)	WO 2019/227889	
			(74)	Rott, Růžicka & Guttman a spol., Vyskočilova 1566, Praha 4, Michle, 14000	
(97)	<b>EP 3789331</b>		(97)	<b>EP 3808918</b>	
(47)	24.01.2024		(47)	10.01.2024	
(97)	10.03.2021		(97)	21.04.2021	
(51)	<b>B66B 1/34</b>	(2006.01)	(51)	<b>E04F 13/06</b>	(2006.01)
	<b>B66B 5/00</b>	(2006.01)		<b>E06B 1/62</b>	(2006.01)
(96)	14.05.2020		(96)	11.03.2019	
(96)	20174695.5		(96)	20203275.1	
(73)	Telegärtner Elektronik GmbH, 74564 Crailsheim, DE		(73)	Braun, Magdalena, 8132 Egg, CH	
(72)	Hopf, Thomas, 86739 Ederheim, DE		(72)	Meyer, Oliver C., 8207 Schaffhausen, CH	
	Klinger, Joachim, 73479 Ellwangen, DE		(54)	<b>Stavební přechod obsahující omítací lištu</b>	
	Kruska, Dirk, 74572 Blaufelden, DE		(32)	102018105610	
(54)	<b>Způsob provozu výtahového systému</b>		(31)	12.03.2018	
(32)	102019113558		(33)	DE	
(31)	21.05.2019		(74)	Čermák a spol., JUDr. Karel Čermák Ph.D., LL.M., Elišky Peškové 735/15, Praha 5, 15000	
(33)	DE				
(74)	Patent-K s.r.o., Husníkova 2086/22, Praha 5, Stodůlky, 15800				
(97)	<b>EP 3792193</b>		(97)	<b>EP 3814820</b>	
(47)	28.02.2024		(47)	29.11.2023	
(97)	17.03.2021		(97)	02.01.2020	
(51)	<b>B65D 71/42</b>	(2006.01)	(51)	<b>G02B 6/38</b>	(2006.01)
	<b>B65D 71/46</b>	(2006.01)		<b>B08B 3/04</b>	(2006.01)
(96)	13.09.2019		(96)	18.06.2019	
(96)	19197360.1		(96)	19735085.3	
(73)	Smurfit Kappa Development Centre B.V., 7903 AC Hoogeveen, NL		(73)	Corning Research & Development Corporation, Corning, New York 14831, US	
(72)	van de Vegte, Jacob Albert Mark, 7903 AC Hoogeveen, NL		(72)	HILL, Keith Mitchell, Horseheads, New York 14845, US	
	Tatla, Amrik Singh, 7903 AC Hoogeveen, NL			TEN HAVE, Eric Stephan, 10247 Berlin, DE	
	Meijer, Jan, 7903 AC Hoogeveen, NL		(54)	<b>Rozprašovací tryska, systémy a způsoby čištění konektorů optických vláken</b>	
(54)	<b>Nosič nápojových plechovek s horním úchopem a montáž</b>		(32)	201862692650 P	
(74)	ŽOVICOVÁ & ŽOVIC IP, s.r.o., Záhradnícka 36, Bratislava, 82108		(31)	29.06.2018	
			(33)	US	
			(86)	PCT/US2019/037620	
			(87)	WO 2020/005640	
			(74)	PATENTSERVIS Praha a.s., Na Podkovce 281/10, Praha 4, Podolí, 14700	
(97)	<b>EP 3799736</b>		(97)	<b>EP 3821666</b>	
(47)	07.02.2024		(47)	13.03.2024	
(97)	07.04.2021		(97)	08.04.2021	
(51)	<b>A24F 40/42</b>	(2020.01)	(51)	<b>H04W 74/08</b>	(2024.01)
	<b>A24F 40/46</b>	(2020.01)		H04B 17/318	(2015.01)
(96)	18.12.2015			H04B 17/336	(2015.01)
(96)	20205061.3			H04B 17/382	(2015.01)
(73)	Nicoventures Trading Limited, London WC2R 3LA, GB		(96)	30.09.2019	
(72)	ROBINSON, Joe, London SW1W 9SR, GB		(96)	19932234.8	
	SUTTON, Joseph, London WC2R 3LA, GB		(73)	Nokia Technologies Oy, 02610 Espoo, FI	
(54)	<b>Kazeta pro použití s přístrojem pro zahřívání materiálu vhodného ke kouření</b>		(72)	TURTINEN, Samuli, 91100 Ii, FI	
(32)	201423318			WU, Chunli, Beijing 100102, CN	
(31)	29.12.2014		(54)	<b>Náhodný přístup v komunikačním systému</b>	
(33)	GB		(86)	PCT/CN2019/109628	
(74)	Havlík Švorčík a partneři, advokátní a patentová kancelář, JUDr. Michal Havlík, Hálkova 1406/2, Praha 2, Nové Město, 12000		(87)	WO 2021/062721	
			(74)	PatentEnter s.r.o., Koliště 1965/13a, Brno, Černá Pole, 60200	
(97)	<b>EP 3806678</b>				
(47)	06.03.2024				
(97)	19.12.2019				
(51)	<b>A24F 47/00</b>	(2020.01)			
	<b>H05B 6/10</b>	(2006.01)			
(96)	11.06.2019				
(96)	19736306.2				
(73)	Nicoventures Trading Limited, London WC2R 3LA, GB				
(72)	AOUN, Walid Abi, London, Greater London WC1R 3LA, GB				
(54)	<b>Indukční zahřívací systém a ohřivač</b>				
(32)	201809786				

- (97) **EP 3826781**  
(47) 06.03.2024  
(97) 30.01.2020  
(51) **B21B 38/04** (2006.01)  
(96) 09.07.2019  
(96) 19737101.6  
(73) Primetals Technologies Austria GmbH, 4031 Linz, AT  
(72) MOSER, Friedrich, 4202 Hellmonsödt, AT  
(54) **Způsob a zařízení na zjišťování bočního obrysu nebo polohy bočních hran běžícího kovového pásu**  
(32) 18185390  
(31) 25.07.2018  
(33) EP  
(86) PCT/EP2019/068406  
(87) WO 2020/020633  
(74) Havlík Švorčík a partneři, advokátní a patentová kancelář, JUDr. Michal Havlík, Hálkova 1406/2, Praha 2, Nové Město, 12000
- 
- (97) **EP 3828356**  
(47) 10.01.2024  
(97) 02.06.2021  
(51) **E04B 2/96** (2006.01)  
E04B 1/94 (2006.01)  
(96) 06.11.2020  
(96) 20206102.4  
(73) SCHÜCO International KG, 33609 Bielefeld, DE  
(72) ENS, Peter, 33790 Halle, DE  
MEYER, Jürgen, 32545 Bad Oeynhausen, DE  
(54) **Nosná konstrukce v protipožárním provedení**  
(32) 102019132519  
(31) 29.11.2019  
(33) DE  
(74) Havlík Švorčík a partneři, advokátní a patentová kancelář, JUDr. Otakar Švorčík, Hálkova 1406/2, Praha 2, Nové Město, 12000
- 
- (97) **EP 3831240**  
(47) 07.02.2024  
(97) 24.09.2020  
(51) **A45D 20/12** (2006.01)  
(96) 19.12.2019  
(96) 19920123.7  
(73) KingClean Electric Co., Ltd., Suzhou New District Suzhou Jiangsu 215163, CN  
(72) NI, Zugen, Suzhou, Jiangsu 215163, CN  
(54) **Vysoušeč vlasů**  
(32) 201910200054  
(31) 15.03.2019  
(33) CN  
(86) PCT/CN2019/126731  
(87) WO 2020/186855  
(74) JUDr. Petra Sauvage de Brantes, Korunní 810/104, Praha 10, Vinohrady, 10100
- 
- (97) **EP 3835250**  
(47) 24.01.2024  
(97) 16.06.2021  
(51) **B66C 23/80** (2006.01)  
**B66F 9/065** (2006.01)  
**B66F 9/075** (2006.01)  
(96) 10.12.2020  
(96) 20212974.8  
(73) Manitou Italia S.r.l., 41013 Castelfranco Emilia (Modena), IT  
(72) IOTTI, Marco, 42123 REGGIO EMILIA, IT  
(54) **Pracovní stroj se zlepšenými stabilizátory**  
(32) 201900023835  
(31) 12.12.2019  
(33) IT  
(74) PATENTSERVIS Praha a.s., Na Podkovce 281/10, Praha 4, Podolí, 14700
- 
- (97) **EP 3839187**  
(47) 13.03.2024  
(97) 23.06.2021  
(51) **E06B 1/62** (2006.01)  
**E04B 1/68** (2006.01)  
(96) 18.12.2019  
(96) 19217385.4
- 
- (73) ISO-Chemie GmbH, 73431 Aalen, DE  
(54) **Úsek stavby s těsnicí páskou**  
(74) Rott, Růžička & Guttman a spol., Vyskočilova 1566, Praha 4, Michle, 14000
- 
- (97) **EP 3839332**  
(47) 24.01.2024  
(97) 23.06.2021  
(51) **F21S 45/70** (2018.01)  
**F21S 43/237** (2018.01)  
**F21S 43/245** (2018.01)  
**F21S 43/247** (2018.01)  
**F21S 43/13** (2018.01)  
**F21S 43/14** (2018.01)  
**F21S 41/16** (2018.01)  
**F21S 41/24** (2018.01)  
**B60Q 11/00** (2006.01)  
(96) 26.10.2020  
(96) 20203958.2  
(73) Marelli Automotive Lighting Italy S.p.A. Con Socio Unico, 10078 Venaria Reale (TO), IT  
(72) MONTI, Desiree, 33028 Tolmezzo (UD), IT  
ANTONIPERI, Michele, 33028 Tolmezzo (UD), IT  
PETRIS, Daniele, 33028 Tolmezzo (UD), IT  
LEONE, Fabio, 33028 Tolmezzo (UD), IT  
(54) **Osvětlovací zařízení pro automobily a příslušný způsob ovládání**  
(32) 19219036, 20201140  
(31) 20.12.2019, 09.10.2020  
(33) EP, EP  
(74) Rott, Růžička & Guttman a spol., Vyskočilova 1566, Praha 4, Michle, 14000
- 
- (97) **EP 3841735**  
(47) 28.02.2024  
(97) 27.02.2020  
(51) **H04N 1/60** (2006.01)  
**H04N 1/62** (2006.01)  
(96) 21.08.2019  
(96) 19779163.5  
(73) IN(K) CONTROL BV, 9800 Deinze, BE  
(72) VOET, Philippe, 9800 Deinze, BE  
(54) **Způsob a systém pro zlepšení kvality tisku**  
(32) 201805579  
(31) 22.08.2018  
(33) BE  
(86) PCT/IB2019/057048  
(87) WO 2020/039367  
(74) ZIVKO MJATOVIĆ & PARTNERS s.r.o., Jugoslávských partyzánů 639/26, Praha 6, Bubeneč, 16000
- 
- (97) **EP 3844225**  
(47) 06.03.2024  
(97) 05.03.2020  
(51) **C09D 5/00** (2006.01)  
(96) 28.08.2019  
(96) 19783633.1  
(73) Consorcio Comex, S. A. De C. V., Ciudad de México 11650, MX  
(72) ZAGAL CHAVEZ, Alejandro, Mexico, 11000, MX  
MORONES DOBARGANES, Alejandro, Mexico, 11000, MX  
(54) **Konfigurovatelný nátěrový systém**  
(32) 201862723520 P  
(31) 28.08.2018  
(33) US  
(86) PCT/IB2019/057227  
(87) WO 2020/044247  
(74) inventa Patentová a známková kancelária s.r.o., Palisády 50, Bratislava, 811 06
- 
- (97) **EP 3845083**  
(47) 06.03.2024  
(97) 07.07.2021  
(51) **A24F 47/00** (2020.01)  
(96) 26.10.2010  
(96) 21150707.4  
(73) Philip Morris Products S.A., 2000 Neuchâtel, CH  
(72) COCHAND, Olivier Yves, 2056 Dombresson, CH

DUBIEF, Flavien, 1424 Champagne, CH THORENS, Michel, 1510 Moudon, CH FLICK, Jean-Marc, 1405 Pomy, CH	(74) Havlík Švorčík a partneři, advokátní a patentová kancelář, JUDr. Martin Švorčík, Hálkova 1406/2, Praha 2, Nové Město, 12000
(54) <b>Elektrický zahříváný kuřácký systém s kapilárním knotem</b> (32) 09252490 (31) 27.10.2009 (33) EP (74) PatentEnter s.r.o., Koliště 1965/13a, Brno, Černá Pole, 60200	(97) <b>EP 3866487</b> (47) 14.02.2024 (97) 18.08.2021 (51) <b>H04R 5/02</b> (2006.01) <b>H04R 1/02</b> (2006.01) (96) 28.07.2011 (96) 21165088.2 (73) Fraunhofer-Gesellschaft zur Förderung der angewandten Forschung e.V., 80686 München, DE (72) VARGA, Stefan, 50933 Köln, DE LANG, Matthias, 91058 Erlangen, DE HELLMUTH, Oliver, 91058 Erlangen, DE SILZLE, Andreas, 91058 Erlangen, DE HEISE, Ulrik, 1130 Wien, AT
(97) <b>EP 3853197</b> (47) 24.01.2024 (97) 26.03.2020 (51) <b>C07C 29/74</b> (2006.01) <b>C07C 29/76</b> (2006.01) <b>C07C 1/20</b> (2006.01) <b>Cl2P 7/18</b> (2006.01) <b>B01J 23/10</b> (2006.01) <b>C07C 29/80</b> (2006.01) <b>C07C 31/20</b> (2006.01) <b>C07C 11/167</b> (2006.01) <b>Cl2P 7/625</b> (2022.01) (96) 19.09.2019 (96) 19769180.1 (73) Versalis S.p.A., 20097 San Donato Milanese, IT (72) BALDASSARRE, Mario, 28100 Novara, IT CESANA, Alberto, 28100 Novara, IT BORDES, Fabrizio, 28100 Novara, IT	(54) <b>Vozidlo obsahující sestavu hlavové opěrky s reproduktorem</b> (32) 36926510 P (31) 30.07.2010 (33) US (74) Kania, Sedlák, Smola, s.r.o., Mendlovo náměstí 907/1a, Brno, Staré Brno, 60300
(54) <b>Způsob pro čištění bio-1,3-butandiolu z fermentačního bujónu</b> (32) 201800008820 (31) 21.09.2018 (33) IT (86) PCT/EP2019/075123 (87) WO 2020/058381 (74) Rott, Růžička & Guttman a spol., Vyskočilova 1566, Praha 4, Michle, 14000	(97) <b>EP 3868550</b> (47) 07.02.2024 (97) 25.08.2021 (51) <b>B30B 9/32</b> (2006.01) (96) 09.01.2017 (96) 21168962.5 (73) Presses et Cisailles Lefort, 6041 Gosselies, BE (72) Lefort, Christian Yvon N., 1380 Lasne, BE (54) <b>Pracovní postup pro zpracování kovového šrotu na sběrném dvoře pro kovový šrot a střížného lisu nebo lisu nebo nůžek používaných pro tento postup</b> (32) 201605052 (31) 22.01.2016 (33) BE (74) Havlík Švorčík a partneři, advokátní a patentová kancelář, JUDr. Michal Havlík, Hálkova 1406/2, Praha 2, Nové Město, 12000
(97) <b>EP 3861601</b> (47) 07.02.2024 (97) 16.04.2020 (51) <b>H01R 24/00</b> (2011.01) <b>H01R 13/631</b> (2006.01) <b>H01R 13/64</b> (2006.01) <b>H01R 24/20</b> (2011.01) (96) 10.10.2019 (96) 19871332.3 (73) Bruin Biometrics, LLC, Los Angeles CA 90024, US (72) BURNS, Martin F., Los Angeles, California 90024, US CAMPBELL, Bill, Los Angeles, California 90024, US GIUNTOLI, David M., Los Angeles, California 90024, US RAPTIS, Mark, Los Angeles, California 90024, US ROSS, Graham O., Los Angeles, California 90024, US	(97) <b>EP 3889278</b> (47) 07.02.2024 (97) 14.05.2021 (51) <b>C22B 1/243</b> (2006.01) (96) 08.11.2019 (96) 19951235.1 (73) Vale S.A., 22250-145 Rio de Janeiro - RJ, BR (72) DUTRA, Flávio, de Castro, 36420-000 Ouro Branco - MG, BR DE RESENDE, Valdirene, Gonzaga, 30492-020 Belo Horizonte - MG, BR PARREIRA, Fabrício, Vilela, 30320-060 Belo Horizonte - MG, BR
(54) <b>Zařízení s jednorázovým prvkem</b> (32) 201862744513 P, 201962804095 P (31) 11.10.2018, 11.02.2019 (33) US, US (86) PCT/US2019/055655 (87) WO 2020/077100 (74) Rott, Růžička & Guttman a spol., Vyskočilova 1566, Praha 4, Michle, 14000	(54) <b>Způsob výroby aglomerátu jemné železné rudy a aglomerátový produkt</b> (32) 102019023195 (31) 05.11.2019 (33) BR (86) PCT/BR2019/050485 (87) WO 2021/087582 (74) PATENTSERVIS Praha a.s., Na Podkovce 281/10, Praha 4, Podolí, 14700
(97) <b>EP 3862805</b> (47) 10.01.2024 (97) 11.08.2021 (51) <b>G02B 27/00</b> (2006.01) <b>A61F 9/02</b> (2006.01) <b>G02C 7/08</b> (2006.01) <b>G02C 9/04</b> (2006.01) <b>G02C 11/08</b> (2006.01) (96) 20.03.2020 (96) 20164450.7 (73) Plastiche Cassano S.r.l., 21012 Cassano Magnago (VA), IT (72) FRANCHI, Augusto, 21012 Cassano Magnago, IT	(97) <b>EP 3892133</b> (47) 06.03.2024 (97) 11.06.2020 (51) <b>A24D 1/20</b> (2020.01) (96) 07.12.2018 (96) 18942083.9 (73) Japan Tobacco Inc., Tokyo 105-6927, JP (72) SAKURAI, Toru, Tokyo 130-8603, JP IWANAGA, Kenichi, Tokyo 130-8603, JP OSAWA, Noriko, Tokyo 130-8603, JP
(54) <b>Brýle se záchytnou nití pro odtrhávání čočky</b> (32) 202000002458 (31) 07.02.2020 (33) IT	(54) <b>Kuřácký výrobek typu se zahříváním bez spalování a kuřácký systém typu s elektrickým zahříváním</b> (86) PCT/JP2018/045101 (87) WO 2020/115898 (74) Havlík Švorčík a partneři, advokátní a patentová kancelář, JUDr. Michal

Havlík, Hálkova 1406/2, Praha 2, Nové Město, 12000		(51) <b>F02K 5/00</b>	(2006.01)
(97) <b>EP 3898201</b>		<b>F02C 7/36</b>	(2006.01)
(47) 14.02.2024		<b>B64D 27/02</b>	(2006.01)
(97) 25.06.2020		(96) 17.05.2021	
(51) <b>B29C 51/08</b>	(2006.01)	(96) 21174184.8	
<b>B29C 65/02</b>	(2006.01)	(73) PRATT & WHITNEY CANADA CORP., Longueuil, Québec J4G 1A1, CA	
<b>B29C 65/08</b>	(2006.01)	(72) LEFEBVRE, Guy, Longueuil, J4G 1A1, CA	
<b>B29C 65/18</b>	(2006.01)	(54) <b>Dvumotorový systém s elektrickým pohonem</b>	
<b>B65B 7/28</b>	(2006.01)	(32) 202016875470	
<b>B65D 77/20</b>	(2006.01)	(31) 15.05.2020	
<b>B65D 85/804</b>	(2006.01)	(33) US	
B29C 51/14	(2006.01)	(74) Havlík Švorčík a partneři, advokátní a patentová kancelář, JUDr. Michal Havlík, Hálkova 1406/2, Praha 2, Nové Město, 12000	
B29C 51/26	(2006.01)		
B29C 65/36	(2006.01)		
B29K 711/12	(2006.01)		
(96) 17.12.2019		(97) <b>EP 3915178</b>	
(96) 19818113.3		(47) 14.02.2024	
(73) Sociétés des Produits Nestlé S.A., 1800 Vevey, CH		(97) 30.07.2020	
(72) GRES, Nicolas, 01170 Echenevex, FR		(51) <b>H02G 13/00</b>	(2006.01)
HEYDEL, Christophe,Sébastien,Paul, 2025 Chez-Le-Bart, CH		(96) 09.12.2019	
NEYRET, Pierre,Nicolas, 1350 Orbe, CH		(96) 19820707.8	
KOLLEP, Alexandre, 1095 Lutry, CH		(73) OBO Bettermann Hungary Kft., 2347 Bugyi, HU	
(54) <b>Výrobní proces pro výrobu hermetických nádob na jedno použití pro potraviny, které disponují těsnicí hlavicí se specifickým profilem obsahujícím žebro</b>		(72) BISCHOFF, Martin, 58730 Fröndenberg, DE	
(32) 18213847		MEPPELINK, Jan, 59494 Soest, DE	
(31) 19.12.2018		TRINKWALD, Jürgen, 58710 Menden, DE	
(33) EP		(54) <b>Svodící bleskového proudu</b>	
(86) PCT/EP2019/085488		(32) 102019101577	
(87) WO 2020/127149		(31) 23.01.2019	
(74) Havlík Švorčík a partneři, advokátní a patentová kancelář, JUDr. Michal Havlík, Hálkova 1406/2, Praha 2, Nové Město, 12000		(33) DE	
		(86) PCT/EP2019/084258	
		(87) WO 2020/151868	
		(74) Havlík Švorčík a partneři, advokátní a patentová kancelář, JUDr. Michal Havlík, Hálkova 1406/2, Praha 2, Nové Město, 12000	
(97) <b>EP 3901141</b>			
(47) 07.02.2024		(97) <b>EP 3922899</b>	
(97) 25.06.2020		(47) 20.03.2024	
(51) <b>C07D 217/02</b>	(2006.01)	(97) 15.12.2021	
<b>A61K 31/472</b>	(2006.01)	(51) <b>F17C 3/08</b>	(2006.01)
<b>A61P 9/12</b>	(2006.01)	<b>F17C 9/00</b>	(2006.01)
<b>A61P 27/06</b>	(2006.01)	(96) 07.06.2021	
(96) 16.12.2019		(96) 21177982.2	
(96) 19899054.1		(73) Chart Inc., Ball Ground, GA 30107, US	
(73) D. Western Therapeutics Institute, Inc., Nagoya-shi, Aichi 460-0003, JP		(72) SPINKA, Martin, Ball Ground, GA 30107, US	
(72) HIDAKA, Hiroyoshi, Nagoya-shi, Aichi 460-0003, JP		KUBICA, Jan, Ball Ground, GA 30107, US	
SUMI, Kengo, Nagoya-shi, Aichi 460-0003, JP		(54) <b>Systém dávkování kryogenní kapaliny s tepelným hospodářstvím</b>	
IZUHARA, Takashi, Nagoya-shi, Aichi 460-0003, JP		(32) 202063036560 P	
(54) <b>Nová forma isochinolin sulfonamidu</b>		(31) 09.06.2020	
(32) 2018235213		(33) US	
(31) 17.12.2018		(74) ZIVKO MIJATOVIC & PARTNERS s.r.o., Jugoslávských partyzánů 639/26, Praha 6, Bubeneč, 16000	
(33) JP			
(86) PCT/JP2019/049099			
(87) WO 2020/129876		(97) <b>EP 3933349</b>	
(74) Rott, Růžička & Guttman a spol., Výskočilova 1566, Praha 4, Michle, 14000		(47) 06.03.2024	
		(97) 05.01.2022	
		(51) <b>G01F 1/32</b>	(2022.01)
		<b>G01F 15/00</b>	(2006.01)
		<b>G01F 15/18</b>	(2006.01)
(97) <b>EP 3905909</b>		(96) 17.06.2021	
(47) 13.03.2024		(96) 21179947.3	
(97) 09.07.2020		(73) Gebr. Kemper GmbH + Co. KG, 57462 Olpe, DE	
(51) <b>A24F 40/30</b>	(2020.01)	(72) STRUWE, Andreas, 57368 Lennestadt, DE	
(96) 20.12.2019		(54) <b>Zařízení pro měření objemového průtoku a modul pro ohřev vody tímto zařízením</b>	
(96) 19835403.7		(32) 202020103873 U	
(73) Nicoventures Trading Limited, London Greater London WC2R 3LA, GB		(31) 03.07.2020	
(72) ABI AOUN, Walid, London Greater London WC2R 2PG, GB		(33) DE	
BISHOP, David, London Greater London WC2R 2PG, GB		(74) THK Legal s.r.o., Přístavní 24, Praha 7, 17000	
(54) <b>Generování aerosolu</b>			
(32) 201900126		(97) <b>EP 3935510</b>	
(31) 04.01.2019		(47) 13.03.2024	
(33) GB		(97) 17.09.2020	
(86) PCT/EP2019/086691		(51) <b>G06F 12/14</b>	(2006.01)
(87) WO 2020/141112		(96) 06.03.2020	
(74) ŽOVICOVÁ & ŽOVIC IP, s.r.o., Záhradnícka 36, Bratislava, 82108		(96) 20710115.5	
		(73) International Business Machines Corporation, Armonk, New York 10504, US	
(97) <b>EP 3910189</b>			
(47) 31.01.2024			
(97) 17.11.2021			



- (72) HELLER, Lisa, Poughkeepsie, New York 12601, US  
BUSABA, Fadi, Poughkeepsie, New York 12601, US  
BRADBURY, Jonathan, Poughkeepsie, New York 12601, US
- (54) **Značení zabezpečeného hardwaru úložště zabezpečeného ovládání rozhraní**
- (32) 201916296450  
(31) 08.03.2019  
(33) US  
(86) PCT/EP2020/055979  
(87) WO 2020/182644  
(74) Havlík Švorčík a partneři, advokátní a patentová kancelář, JUDr. Michal Havlík, Hálkova 1406/2, Praha 2, Nové Město, 12000
- 
- (97) **EP 3936448**  
(47) 03.01.2024  
(97) 12.01.2022  
(51) **B65D 3/12** (2006.01)  
**B65D 3/28** (2006.01)  
**B65D 5/24** (2006.01)  
**B65D 5/42** (2006.01)  
(96) 07.05.2021  
(96) 21172713.6  
(73) Maistapack GmbH, 4553 Schlierbach, AT  
(72) Maier, Gottfried, 4540 Bad Hall, AT  
(54) **Potravinový obal z hlubokotažené, plynotěsně utěsněné nádoby z kartonu**
- (32) 505752020  
(31) 06.07.2020  
(33) AT  
(74) Havlík Švorčík a partneři, advokátní a patentová kancelář, JUDr. Michal Havlík, Hálkova 1406/2, Praha 2, Nové Město, 12000
- 
- (97) **EP 3944616**  
(47) 07.02.2024  
(97) 01.10.2020  
(51) **H04N 19/11** (2014.01)  
**H04N 19/593** (2014.01)  
**H04N 19/132** (2014.01)  
**H04N 19/176** (2014.01)  
**H04N 19/105** (2014.01)  
**H04N 19/70** (2014.01)  
(96) 18.03.2020  
(96) 20778840.7  
(73) LG ELECTRONICS INC., Yeongdeungpo-gu Seoul 07336, KR  
(72) CHOI, Jangwon, Seoul 06772, KR  
HEO, Jin, Seoul 06772, KR  
KIM, Seunghwan, Seoul 06772, KR  
LIM, Jaehyun, Seoul 06772, KR  
LI, Ling, Seoul 06772, KR
- (54) **Způsob a zařízení pro dekodování obrazu a způsob a zařízení pro enkodování obrazu v systému kódování obrazu**
- (32) 201962822735 P  
(31) 22.03.2019  
(33) US  
(86) PCT/KR2020/003678  
(87) WO 2020/197155  
(74) JUDr. Petra Sauvage de Brantes, Korunní 810/104, Praha 10, Vinohrady, 10100
- 
- (97) **EP 3950571**  
(47) 14.02.2024  
(97) 01.10.2020  
(51) **B67D 1/08** (2006.01)  
**B65D 47/00** (2006.01)  
**B67D 1/12** (2006.01)  
**B65D 47/32** (2006.01)  
**B67C 3/22** (2006.01)  
(96) 09.08.2019  
(96) 19920687.1  
(73) Knyazev, Sergey Vladimirovich, Kazan 420138, RU  
Datsina, Dmitry Nikolaevich, Moscow 125315, RU  
Simkin, Oleg Aleksandrovich, Moscow 125315, RU  
Belyaev, Leonid Mikhailovich, Moscow 108817, RU  
Kolesnikov, Igor Nikolaevich, Kazan 420139, RU  
(72) KNYAZEV, Sergey Vladimirovich, Kazan 420138, RU  
(54) **Fitink pro PET sud**
- (32) 2019108746  
(31) 26.03.2019  
(33) RU  
(86) PCT/RU2019/000567  
(87) WO 2020/197434  
(74) Kania, Sedlák, Smola, s.r.o., Mendlovo náměstí 907/1a, Brno, Staré Brno, 60300
- 
- (97) **EP 3951229**  
(47) 03.04.2024  
(97) 01.10.2020  
(51) **F16L 15/00** (2006.01)  
**E21B 17/042** (2006.01)  
(96) 03.03.2020  
(96) 20779822.4  
(73) NIPPON STEEL CORPORATION, Chiyoda-ku Tokyo 100-8071, JP  
(72) IWAMOTO, Michihiko, Tokyo 100-8071, JP  
TOYOTA, Yusuke, Tokyo 100-8071, JP  
KOCHI, Yasuhiro, Tokyo 100-8071, JP  
(54) **Závitové spojení pro ocelovou trubku**
- (32) 2019060590  
(31) 27.03.2019  
(33) JP  
(86) PCT/JP2020/009003  
(87) WO 2020/195621  
(74) H&P Patents s.r.o., Na Florenci 1332/23, Praha 1, Nové Město, 11000
- 
- (97) **EP 3953549**  
(47) 21.02.2024  
(97) 15.10.2020  
(51) **E05B 77/06** (2014.01)  
(96) 31.03.2020  
(96) 20718550.5  
(73) Kiekert AG, 42579 Heiligenhaus, DE  
(72) FUCHS, Carsten, 45239 Essen, DE  
ÖZDOGAN, Murat, 42109 Wuppertal, DE  
NOBLES, Christina, 46149 Oberhausen, DE  
(54) **Zámek pro motorové vozidlo**
- (32) 102019109581  
(31) 11.04.2019  
(33) DE  
(86) PCT/DE2020/100264  
(87) WO 2020/207532  
(74) Rott, Rážička & Guttman a spol., Vyskočilova 1566, Praha 4, Michle, 14000
- 
- (97) **EP 3955933**  
(47) 29.11.2023  
(97) 22.10.2020  
(51) **A61K 31/58** (2006.01)  
**A61P 29/00** (2006.01)  
(96) 07.04.2020  
(96) 20722147.4  
(73) Vistagen Therapeutics, Inc., South San Francisco, CA 94080, US  
(72) MONTI, Louis, Mountain View, CA 94040, US  
(54) **LÉČENÍ MIGRÉNY**
- (32) 201962833994 P  
(31) 15.04.2019  
(33) US  
(86) PCT/US2020/027008  
(87) WO 2020/214452  
(74) JUDr. Petra Sauvage de Brantes, Korunní 810/104, Praha 10, Vinohrady, 10100
- 
- (97) **EP 3956193**  
(47) 17.01.2024  
(97) 26.11.2020  
(51) **B61G 11/16** (2006.01)  
(96) 18.05.2020  
(96) 20728995.0  
(73) Siemens Mobility Austria GmbH, 1210 Wien, AT  
(72) HEINZL, Philipp, 2640 Enzenreith, AT  
(54) **Energetické absorpční zařízení**
- (32) 504622019  
(31) 20.05.2019  
(33) AT

(86) PCT/EP2020/063857		Švorčík, Hálkova 1406/2, Praha 2, Nové Město, 12000
(87) WO 2020/234252		
(74) Čermák a spol., JUDr. Karel Čermák Ph.D., LL.M., Elišky Peškové 735/15, Praha 5, 15000		
(97) <b>EP 3960361</b>		
(47) 20.03.2024		
(97) 02.03.2022		
(51) <b>B23K 37/02</b> (2006.01)		
<b>B23K 26/08</b> (2014.01)		
<b>B23K 26/34</b> (2014.01)		
<b>B23K 26/352</b> (2014.01)		
(96) 20.08.2021		
(96) 21192366.9		
(73) ALOtec Dresden GmbH, 01723 Kesselsdorf, DE		
(72) Hensel, Eckehard, 01723 Kesselsdorf, DE		
Kuhn, Clemens, 01723 Kesselsdorf, DE		
(54) <b>Robotický systém pro obrábění laserem</b>		
(32) 102020122465, 202020107266 U		
(31) 27.08.2020, 15.12.2020		
(33) DE, DE		
(74) ŽOVICOVÁ & ŽOVIC IP, s.r.o., Záhradnícka 36, Bratislava 82108		
(97) <b>EP 3970468</b>		
(47) 07.02.2024		
(97) 23.03.2022		
(51) <b>A01C 23/00</b> (2006.01)		
<b>B60P 3/22</b> (2006.01)		
<b>B60P 3/24</b> (2006.01)		
(96) 12.07.2021		
(96) 21185044.1		
(73) Röhren- und Pumpenwerk Bauer Ges.m.b.H., 8570 Voitsberg, AT		
(72) ROISS, Otto, 8010 Graz, AT		
(54) <b>Přívěs pro přepravu kapalin</b>		
(32) 102020124504		
(31) 21.09.2020		
(33) DE		
(74) HARBER IP s.r.o., Dukelských hrdinů 567/52, Praha 7, Holešovice, 17000		
(97) <b>EP 3977106</b>		
(47) 03.01.2024		
(97) 03.12.2020		
(51) <b>G01N 21/71</b> (2006.01)		
<b>G01J 3/443</b> (2006.01)		
(96) 31.05.2019		
(96) 19728930.9		
(73) DTE Ehf., 112 Reykjavik, IS		
(72) GUDMUNDSSON, Sveinn Hinrik, 270 Mosfellsbaer, IS		
MATTHIASSEN, Jon, 112 Reykjavik, IS		
LEOSSON, Kristjan, 107 Reykjavik, IS		
(54) <b>Neponorný způsob a zařízení pro kvantitativní analýzu kapalných kovů a slitin</b>		
(86) PCT/EP2019/064229		
(87) WO 2020/239239		
(74) Rott, Růžička & Guttman a spol., Vyskočilova 1566, Praha 4, Michle, 14000		
(97) <b>EP 3977993</b>		
(47) 31.01.2024		
(97) 06.04.2022		
(51) <b>A61K 31/423</b> (2006.01)		
<b>C07D 263/57</b> (2006.01)		
<b>A61P 25/00</b> (2006.01)		
(96) 31.08.2015		
(96) 21203965.5		
(73) Pfizer Inc., New York, NY 10001-2192, US		
(72) GIRARD, Kevin Paul, Quaker Hill, CT 06375, US		
JENSEN, Andrew J., Ledyard, CT 06339, US		
JONES, Kris Nicole, Waterford, CT 06385, US		
(54) <b>Krystalické pevné formy 6-karboxy-2-(3,5-dichlorfenyl)benzoxazolu pro použití jako léčivo</b>		
(32) 201462047614 P, 201562203953 P		
(31) 08.09.2014, 12.08.2015		
(33) US, US		
(74) Havlík Švorčík a partneři, advokátní a patentová kancelář, JUDr. Martin		
(97) <b>EP 3981701</b>		
(47) 27.12.2023		
(97) 13.04.2022		
(51) <b>B65D 6/24</b> (2006.01)		
<b>B65D 21/02</b> (2006.01)		
<b>B65D 21/08</b> (2006.01)		
<b>B65D 1/22</b> (2006.01)		
(96) 16.09.2021		
(96) 21197019.9		
(73) FRIES PLANUNGS- UND MARKETINGGESELLSCHAFT m.b.H., 6832 Sulz, AT		
(72) Grabher, Markus, 6890 Lustenau, AT		
Watzenegger, Tobias, 6837 Weiler, AT		
(54) <b>Uspořádání alespoň s dvěma na sebe skládatelnými koši</b>		
(32) 10320 U		
(31) 07.10.2020		
(33) AT		
(74) JUDr. Petra Sauvage de Brantes, Korunní 810/104, Praha 10, Vinohrady, 10100		
(97) <b>EP 3983460</b>		
(47) 21.02.2024		
(97) 17.12.2020		
(51) <b>C08F 222/32</b> (2006.01)		
<b>C08K 3/04</b> (2006.01)		
<b>C09J 4/00</b> (2006.01)		
(96) 13.05.2020		
(96) 20726371.6		
(73) Henkel AG & Co. KGaA, 40589 Düsseldorf, DE		
(72) TRIVEDI, Krunal, Vapi 396195, IN		
TALE, Nishant, Pune 412101, IN		
SHAH, Jayesh P, Pune 411001, IN		
(54) <b>Oxidem grafenu modifikované dvousložkové kyanoakrylátové systémy lepidel vytvrditelné volnými radikály</b>		
(32) 201941023223		
(31) 12.06.2019		
(33) IN		
(86) PCT/EP2020/063378		
(87) WO 2020/249352		
(74) JUDr. Petra Sauvage de Brantes, Korunní 810/104, Praha 10, Vinohrady, 10100		
(97) <b>EP 3994015</b>		
(47) 22.11.2023		
(97) 07.01.2021		
(51) <b>B60H 1/00</b> (2006.01)		
<b>A61B 5/18</b> (2006.01)		
<b>G01N 33/497</b> (2006.01)		
<b>B60K 28/06</b> (2006.01)		
<b>A61B 5/08</b> (2006.01)		
<b>A61B 5/00</b> (2006.01)		
(96) 01.07.2020		
(96) 20742967.1		
(73) Senseair AB, 820 60 Delsbo, SE		
(72) LJUNGBLAD, Jonas, 112 56 Stockholm, SE		
(54) <b>Ve vozidle namontovaný kombinovaný systém a způsob analýzy dechu a HVAC</b>		
(32) 1950840		
(31) 03.07.2019		
(33) SE		
(86) PCT/SE2020/050690		
(87) WO 2021/002796		
(74) Rott, Růžička & Guttman a spol., Vyskočilova 1566, Praha 4, Michle, 14000		
(97) <b>EP 3999038</b>		
(47) 10.01.2024		
(97) 21.01.2021		
(51) <b>A61K 9/16</b> (2006.01)		
<b>A61K 9/20</b> (2006.01)		
<b>A61K 9/28</b> (2006.01)		
<b>A61K 31/4178</b> (2006.01)		
<b>A61P 9/04</b> (2006.01)		
(96) 16.07.2020		

(96) 20753563.4		(97) 04.03.2021	
(73) Cytokinetics, Inc., South San Francisco CA 94080, US		(51) <b>B41F 15/36</b>	(2006.01)
(72) QIAO, Chunsheng, Palo Alto, California 94306, US		(96) 12.08.2020	
(54) <b>Orální formulace inhibitoru srdeční sarkomery</b>		(96) 20768698.1	
(32) 201962875358 P		(73) ASMP T SMT Singapore Pte. Ltd, Singapore 768924, SG	
(31) 17.07.2019		(72) SHEPPARD, Christopher, Weymouth Dorset DT4 0AZ, GB	
(33) US		(54) <b>Vyztužený napínací rám</b>	
(86) PCT/US2020/042389		(32) 201912330	
(87) WO 2021/011808		(31) 28.08.2019	
(74) Havlík Švorčík a partneři, advokátní a patentová kancelář, JUDr. Michal Havlík, Hálkova 1406/2, Praha 2, Nové Město, 12000		(33) GB	
		(86) PCT/IB2020/057581	
		(87) WO 2021/038353	
		(74) ZIVKO MIJATOVIC & PARTNERS s.r.o., Jugoslávských partyzánů 639/26, Praha 6, Bubeneč, 16000	
(97) <b>EP 3999315</b>			
(47) 14.02.2024			
(97) 28.01.2021			
(51) <b>B29C 64/118</b>	(2017.01)	(97) <b>EP 4033499</b>	
<b>B29C 64/182</b>	(2017.01)	(47) 27.12.2023	
<b>B29C 64/209</b>	(2017.01)	(97) 29.04.2021	
<b>B29C 64/241</b>	(2017.01)	(51) <b>G21C 11/00</b>	(2006.01)
<b>B29C 64/379</b>	(2017.01)	<b>F42D 5/045</b>	(2006.01)
<b>B33Y 10/00</b>	(2015.01)	(96) 05.10.2020	
<b>B33Y 30/00</b>	(2015.01)	(96) 20879638.3	
(96) 17.07.2020		(73) State Atomic Energy Corporation "Rosatom" Acts On Behalf of the Russian Federation, Moscow, 119017, RU	
(96) 20740031.8		(72) AGAFONOV, Gennadij Leonidovich, Moscow, 115093, RU	
(73) VITO NV, 2400 Mol, BE		MEDVEDEV, Sergej Pavlovich, Moscow, 117463, RU	
(72) LEFEVERE, Jasper, 2400 Mol, BE		MIKHALKIN, Viktor Nikolaevich, Moskovskaya obl., 141200, RU	
MICHELSEN, Bart, 2400 Mol, BE		NEKRASOV, Andrei Aleksandrovich, Moscow, 117311, RU	
BOUWEN, Wim, 2400 Mol, BE		PETUKHOV, Vyacheslav Aleksandrovich, Moscow, 119330, RU	
MULLENS, Steven, 2400 Mol, BE		PETRUSHEVICH, Yurij Vasilevich, Moscow, 105066, RU	
GYSEN, Marijn, 2400 Mol, BE		STAROSTIN, Andrej Nikonovich, Moscow, 123098, RU	
(54) <b>Způsob a systém pro výrobu oddělených trojrozměrných porézniích mřížkových konstrukcí</b>		TARAN, Mikhail Dmitrievich, Mikhailovo- Yartsevskoe, 108833, RU	
(32) 19187334		KHOMIK, Sergej Viktorovich, Moscow, 117393, RU	
(31) 19.07.2019		(54) <b>Způsob zlepšení výbuchové bezpečnosti jaderných elektráren</b>	
(33) EP		(32) 2019134276	
(86) PCT/EP2020/070342		(31) 24.10.2019	
(87) WO 2021/013745		(33) RU	
(74) FAJNOR IP s.r.o., Pobřežní 249/46, Praha 8, Karlín, 18600		(86) PCT/RU2020/000513	
		(87) WO 2021/080461	
		(74) Havlík Švorčík a partneři, advokátní a patentová kancelář, JUDr. Michal Havlík, Hálkova 1406/2, Praha 2, Nové Město, 12000	
(97) <b>EP 4012184</b>			
(47) 06.09.2023			
(97) 15.06.2022			
(51) <b>F04C 2/10</b>	(2006.01)	(97) <b>EP 4035557</b>	
<b>F04C 15/00</b>	(2006.01)	(47) 10.01.2024	
(96) 14.12.2020		(97) 03.08.2022	
(96) 20213832.7		(51) <b>A45C 5/14</b>	(2006.01)
(73) White Drive Motors and Steering sp. z o.o., 55-040 Bielany Wroclawskie, PL		<b>A45C 5/00</b>	(2006.01)
(72) Klein, Kamil, 6430 Nordborg, DK		<b>G02B 5/00</b>	(2006.01)
(54) <b>Hydraulický stroj</b>		<b>A45C 13/08</b>	(2006.01)
(74) THK Legal s.r.o., Přístavní 531/24, Praha 7, Holešovice, 17000		(96) 29.01.2021	
		(96) 21154375.6	
		(73) RIMOWA GmbH, 50829 Köln, DE	
		(54) <b>Zavazadlo</b>	
		(74) Čermák a spol., JUDr. Karel Čermák Ph.D., LL.M., Elišky Peškové 735/15, Praha 5, 15000	
(97) <b>EP 4019022</b>			
(47) 31.01.2024			
(97) 29.06.2022			
(51) <b>A61K 31/519</b>	(2006.01)	(97) <b>EP 4036447</b>	
<b>C07D 405/12</b>	(2006.01)	(47) 24.01.2024	
<b>A61K 31/4439</b>	(2006.01)	(97) 03.08.2022	
<b>A61P 7/00</b>	(2006.01)	(51) <b>F16L 3/13</b>	(2006.01)
(96) 30.09.2016		<b>F16L 3/22</b>	(2006.01)
(96) 21205884.6		<b>H02G 3/32</b>	(2006.01)
(73) BioCryst Pharmaceuticals, Inc., Durham, NC 27703, US		(96) 28.01.2021	
(72) KOTIAN, Pravin L., Hoover, 35226, US		(96) 21154084.4	
BABU, Yarlagadda, S., Birmingham, 35244, US		(73) SOMA GmbH & Co. KG, 72359 Dotternhausen, DE	
KUMAR V, Satish, Birmingham, 35244, US		(72) Sommer, Frank, 72336 Balingen, DE	
ZHANG, Weihe, Vestavia, 35226, US		Massold, Andreas, 72336 Balingen, DE	
VOGETI, Lakshminarayana, Lawrence, 66049, US		(54) <b>Upevňovací prvek trubky</b>	
(54) <b>Inhibitory lidského plazmatického kallikreinu</b>		(74) Čermák a spol., JUDr. Karel Čermák Ph.D., LL.M., Elišky Peškové 735/15, Praha 5, 15000	
(32) 201562235754 P			
(31) 01.10.2015			
(33) US			
(74) inventa Patentová a známková kancelária s.r.o., Palisády 50, Bratislava, 811 06			
(97) <b>EP 4021729</b>		(97) <b>EP 4038028</b>	
(47) 13.03.2024		(47) 28.02.2024	
		(97) 08.04.2021	
		(51) <b>C03B 5/225</b>	(2006.01)
		<b>C03B 5/235</b>	(2006.01)

	<i>C03C 1/00</i>	(2006.01)			
	<i>C03C 1/10</i>	(2006.01)			
	<i>C03C 3/078</i>	(2006.01)			
(96)	29.09.2020				
(96)	20797586.3				
(73)	Owens-Brockway Glass Container Inc., Perrysburg, OH 43551, US				
(72)	WANG, Zhongming, Ypsilanti, MI 48197, US				
	VEMPATI, Udaya, Ottawa, IL 61350, US				
	TOWNSEND, Casey, Perrysburg, OH 4351, US				
	IDDINGS, Earnest R., Sylvania, OH 43560, US				
	BHADURI, Sutapa, Holland, OH 43528, US				
	SCHOENROCK, Nicholas A., Rudolph, OH 43462, US				
	LIN, Ya-cheng, Bronx, NY 10471, US				
(54)	<b>Způsob výroby skla</b>				
(32)	201916590077				
(31)	01.10.2019				
(33)	US				
(86)	PCT/US2020/053195				
(87)	WO 2021/067219				
(74)	PatentEnter s.r.o., Koliště 1965/13a, Brno, Černá Pole, 60200				
(97)	<b>EP 4039474</b>				
(47)	03.01.2024				
(97)	10.08.2022				
(51)	<i>B30B 5/06</i>	(2006.01)			
	<i>B32B 37/10</i>	(2006.01)			
	<i>B65H 5/02</i>	(2006.01)			
	<i>B65G 15/30</i>	(2006.01)			
(96)	16.11.2021				
(96)	21208373.7				
(73)	Herbert Meyer GmbH & Co. KG, 92444 Rötzt, DE				
(72)	Meyer, Thomas, 92444 Rötzt, DE				
(54)	<b>PÁSOVÝ DOPRAVNÍK PRO LAMINOVACÍ ZAŘÍZENÍ. ZPŮSOB VÝROBY PÁSOVÉHO DOPRAVNÍKU A LAMINOVACÍHO ZAŘÍZENÍ</b>				
(32)	102021103011				
(31)	09.02.2021				
(33)	DE				
(74)	Ing. Dr. Vilém Daněk, Vinohradská 403/17, Praha 2, Vinohrady, 12000				
(97)	<b>EP 4043733</b>				
(47)	27.03.2024				
(97)	17.08.2022				
(51)	<i>F04C 25/02</i>	(2006.01)			
	<i>F04C 29/04</i>	(2006.01)			
	<i>F04C 29/00</i>	(2006.01)			
	<i>F01C 21/00</i>	(2006.01)			
	<i>F04C 18/344</i>	(2006.01)			
(96)	17.06.2022				
(96)	22179625.3				
(73)	Pfeiffer Vacuum Technology AG, 35614 Asslar, DE				
(72)	BERGMANN, Gabriel, 35037 Marburg, DE				
	GERMANN, Jannik, 35764 Sinn, DE				
	CROMM, Thomas, 35457 Lollar-Odenhausen, DE				
	BERNHARDT, Gernot, 35625 Hüttenberg, DE				
(54)	<b>Vývěva se samostatně ovladatelnými ventilátory</b>				
(74)	KANIA, SEDLÁK, SMOLA, s.r.o., Mendlovo náměstí 907/1a, Brno, Staré Brno, 60300				
(97)	<b>EP 4045083</b>				
(47)	10.01.2024				
(97)	22.04.2021				
(51)	<i>A61K 39/395</i>	(2006.01)			
	<i>A61K 39/17</i>	(2006.01)			
	<i>A61K 45/06</i>	(2006.01)			
	<i>A61P 35/02</i>	(2006.01)			
(96)	16.10.2020				
(96)	20803391.0				
(73)	Forty Seven, Inc., Foster City, CA 94404, US				
(72)	CAO, Yinuo, Foster City California 94404, US				
	CHAO, Mark Ping, Foster City California 94404, US				
	MAJETI, Ravindra, Palo Alto California 94303, US				
	MAUTE, Roy Louis, Foster City California 94404, US				
	TAKIMOTO, Chris Hidemi Mizufune, Foster City California 94404, US				
	TRAN, Kelly, Foster City California 94404, US				
(54)	<b>Kombinované terapie pro léčení myelodysplastických syndromů a</b>				
	<b>akutní myeloidní leukemie</b>				
(32)	201962916949 P, 201962944851 P, 202063031438 P				
(31)	18.10.2019, 06.12.2019, 28.05.2020				
(33)	US, US, US				
(86)	PCT/US2020/056011				
(87)	WO 2021/076908				
(74)	Havlík Švorčík a partneři, advokátní a patentová kancelář, JUDr. Michal Havlík, Hálkova 1406/2, Praha 2, Nové Město, 12000				
(97)	<b>EP 4046616</b>				
(47)	03.04.2024				
(97)	24.08.2022				
(51)	<i>A61F 13/15</i>	(2006.01)			
	<i>B32B 3/02</i>	(2006.01)			
	<i>B32B 5/02</i>	(2006.01)			
(96)	22.02.2021				
(96)	21158348.9				
(73)	Fameccanica.Data S.p.A., 66020 San Giovanni Teatino (CH), IT				
(72)	BONELLI, Guido, 66020 San Giovanni Teatino (Chieti), IT				
	SABLONE, Gabriele, 66020 San Giovanni Teatino (Chieti), IT				
(54)	<b>Příčně roztažitelný kontinuální elastický materiál a způsob jeho výroby</b>				
(74)	PATENTSERVIS Praha a.s., Na Podkovce 281/10, Praha 4, Podolí, 14700				
(97)	<b>EP 4051825</b>				
(47)	17.01.2024				
(97)	06.05.2021				
(51)	<i>C23C 24/08</i>	(2006.01)			
	<i>C23C 2/00</i>	(2006.01)			
	<i>C23C 2/06</i>	(2006.01)			
	<i>C04B 14/02</i>	(2006.01)			
	<i>C04B 28/26</i>	(2006.01)			
(96)	29.10.2020				
(96)	20799840.2				
(73)	ArcelorMittal, 1160 Luxembourg, LU				
(72)	VU, Thi Tan, 33007 Oviedo, ES				
	MEGIDO FERNANDEZ, Laura, 33205 Gijon Asturias, ES				
	DOMINGUEZ FERNANDEZ, Carlota, 33211 Gijon Asturias, ES				
	RODRIGUEZ GARCIA, Jorge, 33206 Gijon Asturias, ES				
	NORIEGA PEREZ, David, 33011 Oviedo Asturias, ES				
	SUAREZ SANCHEZ, Roberto, 33401 Aviles Asturias, ES				
	BLANCO ROLDAN, Cristina, 33940 El Entrego Asturias, ES				
(54)	<b>Potažený ocelový substrát</b>				
(32)	PCT/IB2019/059255				
(31)	29.10.2019				
(33)	IB				
(86)	PCT/IB2020/060138				
(87)	WO 2021/084458				
(74)	Mgr. Ing. Hana Holasová, patentová zástupkyně, Křížová 105/4, Brno, Staré Brno, 60300				
(97)	<b>EP 4056882</b>				
(47)	24.01.2024				
(97)	14.09.2022				
(51)	<i>F16L 19/02</i>	(2006.01)			
	<i>F02C 3/22</i>	(2006.01)			
	<i>F02C 7/22</i>	(2006.01)			
(96)	09.03.2022				
(96)	22161019.9				
(73)	PRATT & WHITNEY CANADA CORP., Longueuil, Québec J4G 1A1, CA				
(72)	MORENKO, Oleg, (01BE5) Longueuil, J4G 1A1, CA				
	DHALLA, Sandeep Singh, (01BE5) Longueuil, J4G 1A1, CA				
(54)	<b>Spojka s více těsněními pro vodíkový palivový systém motoru s plynovou turbínou a motor s plynovou turbínou</b>				
(32)	202117198445				
(31)	11.03.2021				
(33)	US				
(74)	Havlík Švorčík a partneři, advokátní a patentová kancelář, JUDr. Michal Havlík, Hálkova 1406/2, Praha 2, Nové Město, 12000				
(97)	<b>EP 4058299</b>				
(47)	03.01.2024				
(97)	20.05.2021				
(51)	<i>B44C 1/17</i>	(2006.01)			
	<i>C08J 7/04</i>	(2020.01)			

(96) <b>C08J 7/12</b>	(2006.01)	(51) <b>H04N 13/161</b>	(2018.01)
(96) 11.11.2020		<b>H04N 13/194</b>	(2018.01)
(96) 20806975.7		<b>H04N 13/178</b>	(2018.01)
(73) Loparex Germany GmbH & Co. KG, 91301 Forchheim, DE		<b>H04N 21/81</b>	(2011.01)
(72) KUNZELMANN, Peter, 91056 Erlangen, DE		<b>H04N 21/236</b>	(2011.01)
(54) <b>Přenosový film pro přenos potahových materiálů na komponenty</b>		<b>H04N 21/434</b>	(2011.01)
(32) 102019217560		<b>G06T 9/00</b>	(2006.01)
(31) 14.11.2019		<b>H04N 19/597</b>	(2014.01)
(33) DE		<b>H04N 21/218</b>	(2011.01)
(86) PCT/EP2020/081733		<b>H04N 21/854</b>	(2011.01)
(87) WO 2021/094358		(96) 11.12.2020	
(74) PatentEnter s.r.o., Koliště 1965/13a, Brno, Černá Pole, 60200		(96) 20911869.4	
(97) <b>EP 4062041</b>		(73) LG ELECTRONICS INC., Yeongdeungpo-Gu Seoul 07336, KR	
(47) 06.03.2024		(72) OH, Sejin, Seoul 06772, KR	
(97) 27.05.2021		(54) <b>ZARÍZENÍ K VYSÍLÁNÍ MRAČNA BODŮ DAT, ZPŮSOB VYSÍLÁNÍ MRAČNA BODŮ DAT, ZARÍZENÍ PŘÍJMU MRAČNA BODŮ DAT A ZPŮSOB PŘÍJMU MRAČNA BODŮ DAT</b>	
(51) <b>F02C 3/16</b>	(2006.01)	(32) 202062959130 P	
<b>F02C 7/224</b>	(2006.01)	(31) 09.01.2020	
<b>F23R 3/28</b>	(2006.01)	(33) US	
(96) 20.11.2020		(86) PCT/KR2020/018156	
(96) 20821350.4		(87) WO 2021/141258	
(73) Safran Helicopter Engines, 64510 Bordes, FR		(74) Havlík Švorčík a partneři, advokátní a patentová kancelář, JUDr. Michal Havlík, Hálkova 1406/2, Praha 2, Nové Město, 12000	
(72) DUCHAINE, Patrick, Olivier, 77550 MOISSY-CRAMAYEL, FR		(97) <b>EP 4073051</b>	
(72) COTTIN, Guillaume, Thierry, 77550 MOISSY-CRAMAYEL, FR		(47) 07.02.2024	
(54) <b>Zařízení pro napájení spalovací komory generátoru plynu palivem</b>		(97) 17.06.2021	
(32) 1913112		(51) <b>C07D 305/06</b>	(2006.01)
(31) 22.11.2019		(96) 07.12.2020	
(33) FR		(96) 20829133.6	
(86) PCT/FR2020/052146		(73) Eli Lilly and Company, Indianapolis, IN 46285, US	
(87) WO 2021/099752		(72) COLE, Kevin Paul, Indianapolis, Indiana 46206-6288, US	
(74) Havlík Švorčík a partneři, advokátní a patentová kancelář, JUDr. Michal Havlík, Hálkova 1406/2, Praha 2, Nové Město, 12000		(54) <b>Způsob a meziprodukt pro přípravu oxetan-2-ylmethanaminu</b>	
(97) <b>EP 4069523</b>		(32) 201962946146 P	
(47) 03.01.2024		(31) 10.12.2019	
(97) 10.06.2021		(33) US	
(51) <b>B60B 33/00</b>	(2006.01)	(86) PCT/US2020/063546	
<b>B60B 33/06</b>	(2006.01)	(87) WO 2021/118906	
(96) 30.11.2020		(74) Havlík Švorčík a partneři, advokátní a patentová kancelář, JUDr. Otakar Švorčík, Hálkova 1406/2, Praha 2, Nové Město, 12000	
(96) 20819653.5		(97) <b>EP 4075334</b>	
(73) Wheel.me AS, 0277 Oslo, NO		(47) 08.11.2023	
(72) TIMENES, Atle, 1367 Snarøya, NO		(97) 19.10.2022	
(72) LIBAKKEN, Rolf, 9991 BÅTSFJORD, NO		(51) <b>G06K 19/07</b>	(2006.01)
(54) <b>Valivé zařízení</b>		(96) 14.04.2021	
(32) 20191445		(96) 21382314.9	
(31) 06.12.2019		(73) Yocto Technologies, S.L., 28109 Alcobendas, Madrid, ES	
(33) NO		(72) MORENO LEVY, DANNY, 28045 Madrid, ES	
(86) PCT/EP2020/083915		(54) <b>Metoda bezdrátového příjmu a vysílání elektromagnetického záření a elektronické zařízení pro tyto účely</b>	
(87) WO 2021/110587		(74) THK Legal s.r.o., Přístavní 531/24, Praha 7, Holešovice, 17000	
(74) ŽOVICOVÁ & ŽOVIC IP, s.r.o., Záhradnícka 36, Bratislava 82108		(97) <b>EP 4076484</b>	
(97) <b>EP 4070005</b>		(47) 29.11.2023	
(47) 31.01.2024		(97) 24.06.2021	
(97) 10.06.2021		(51) <b>C12N 1/20</b>	(2006.01)
(51) <b>F16L 37/092</b>	(2006.01)	<b>A61K 35/742</b>	(2015.01)
<b>F16L 37/12</b>	(2006.01)	<b>A61K 35/744</b>	(2015.01)
(96) 07.12.2020		<b>A61P 3/08</b>	(2006.01)
(96) 20821435.3		<b>A61P 3/10</b>	(2006.01)
(73) Dyka B.V., 8331 LJ Steenwijk, NL		(96) 18.12.2020	
(72) ZUURMOND, Johannes, 8331 LJ STEENWIJK, NL		(96) 20845776.2	
KOOISTRA, Barry, 8331 LJ STEENWIJK, NL		(73) Genbioma Aplicaciones, S.L., 31110 Noáin, Navarra, ES	
BERENPAS, Sebastiaan, 8331 LJ STEENWIJK, NL		(72) SANZOL BAZTAN, Gregorio, 31008 PAMPLONA, ES	
(54) <b>SESTAVA A ZPŮSOB MONTÁŽE TRUBKY S TRUBKOVOU SPOJKOU</b>		BARAJAS VÉLEZ, Miguel Ángel, 31001 PAMPLONA, ES	
(32) 2024398		ENCÍO MARTÍNEZ, Ignacio José, 31620 GORRAIZ, ES	
(31) 06.12.2019		DÍAZ CANO, Jesús V., 30840 ALHAMA DE MURCIA, ES	
(33) NL		ONECA AGURRUZA, María, 31007 PAMPLONA, ES	
(86) PCT/NL2020/050763		SÁNCHEZ-VALVERDE AMATRIAIN, Ricardo, 31012 PAMPLONA, ES	
(87) WO 2021/112681		ARAÑA CIORDIA, Miriam, 31013 NUEVO ARTICA, ES	
(74) DANĚK & PARTNERS Advokátní a patentová kancelář, Ing. Dr. Vilém Daněk Ph.D. LL.M., patentový zástupce, Vinohradská 403/17, Praha 2, Vinohrady, 12000		SÁNCHEZ-VALVERDE AMATRIAIN, Jorge, 31008 PAMPLONA, ES	
(97) <b>EP 4072132</b>		AYO MARTÍNEZ, Josune, Urduliz 48610, ES	
(47) 06.03.2024		(54) <b>Pediococcus acidilactici CECT 9879 pro regulaci glukózy v krvi</b>	
(97) 15.07.2021		(32) 19383179	

(31)	20.12.2019		(96)	24.06.2022	
(33)	EP		(96)	22180981.7	
(86)	PCT/EP2020/087284		(73)	KNORR-BREMSE Systeme für Schienenfahrzeuge GmbH, 80809 München, DE	
(87)	WO 2021/123355		(72)	PETTER, Thomas, 80336 München, DE	
(74)	Havlík Švorčík a partneři, advokátní a patentová kancelář, JUDr. Michal Havlík, Hálkova 1406/2, Praha 2, Nové Město, 12000			SEIDEL, Mark, 12683 Berlin, DE	
<hr/>				SONNTAG, Stefan, 82024 Taufkirchen, DE	
(97)	<b>EP 4084788</b>		(54)	<b>Výrovnávací ventil k vyrovnávání tlaku v řídicí komoře brzdy na tlakové médium pro kolejová vozidla a brzdový systém</b>	
(47)	14.02.2024		(32)	102021117737	
(97)	10.09.2021		(31)	09.07.2021	
(51)	<b>A61K 31/19</b>	(2006.01)	(33)	DE	
	<b>A61K 31/194</b>	(2006.01)	(74)	Havlík Švorčík a partneři, advokátní a patentová kancelář, JUDr. Michal Havlík, Hálkova 1406/2, Praha 2, Nové Město, 12000	
	<b>A61K 31/185</b>	(2006.01)	<hr/>		
	<b>A61K 31/191</b>	(2006.01)	(97)	<b>EP 4133571</b>	
	<b>A61P 31/12</b>	(2006.01)	(47)	10.01.2024	
	<b>A61K 33/04</b>	(2006.01)	(97)	13.01.2022	
	<b>A61P 35/00</b>	(2006.01)	(51)	<b>H02K 1/04</b>	(2006.01)
	<b>A61K 9/00</b>	(2006.01)		<b>C23C 8/18</b>	(2006.01)
	<b>A61K 9/06</b>	(2006.01)		<b>H01F 1/153</b>	(2006.01)
	<b>A61K 9/02</b>	(2006.01)		<b>H02K 15/02</b>	(2006.01)
	<b>A61K 9/10</b>	(2006.01)		<b>C23C 8/10</b>	(2006.01)
	<b>A61K 9/107</b>	(2006.01)		<b>C23C 8/16</b>	(2006.01)
	<b>A61K 9/12</b>	(2006.01)		<b>C23C 30/00</b>	(2006.01)
	<b>A61K 9/14</b>	(2006.01)		<b>C23C 8/02</b>	(2006.01)
	<b>A61K 47/02</b>	(2006.01)	(96)	17.05.2021	
	<b>A61K 47/38</b>	(2006.01)	(96)	21728468.6	
	<b>A61K 47/12</b>	(2006.01)	(73)	Siemens Aktiengesellschaft, 80333 München, DE	
(96)	03.03.2021		(72)	SCHUH, Carsten, 85598 Baldham, DE	
(96)	21709400.2			SOLLER, Thomas, 94469 Deggendorf, DE	
(73)	Selo Medical GmbH, 5585 Unternberg, AT			VOLLMER, Rolf, 36129 Gersfeld, DE	
(72)	FUCHS, Norbert, 5580 Unternberg, AT		(54)	<b>Materiálová vrstva pro vrstvené jádro elektrického stroje</b>	
(54)	<b>Kompozice pro použití při léčbě abnormalit buněk děložního čípku obsahující seleničitanovou sloučeninu a kyselinu</b>		(32)	20184623	
(32)	20160817		(31)	08.07.2020	
(31)	03.03.2020		(33)	EP	
(33)	EP		(86)	PCT/EP2021/062943	
(86)	PCT/EP2021/055230		(87)	WO 2022/008125	
(87)	WO 2021/175877		(74)	Čermák a spol., JUDr. Karel Čermák Ph.D., LL.M., Elišky Peškové 735/15, Praha 5, 15000	
(74)	Kania, Sedlák, Smola, s.r.o., Mendlovo náměstí 907/1a, Brno, Staré Brno, 60300		<hr/>		
<hr/>			(97)	<b>EP 4135531</b>	
(97)	<b>EP 4093598</b>		(47)	13.03.2024	
(47)	28.02.2024		(97)	21.10.2021	
(97)	29.07.2021		(51)	<b>A23L 19/00</b>	(2016.01)
(51)	<b>B29C 64/106</b>	(2017.01)		<b>A23L 33/22</b>	(2016.01)
	<b>B29C 64/182</b>	(2017.01)		<b>A23L 29/269</b>	(2016.01)
	<b>B29C 64/25</b>	(2017.01)		<b>A23L 29/25</b>	(2016.01)
	<b>B29C 64/255</b>	(2017.01)		<b>A23L 29/231</b>	(2016.01)
	<b>B33Y 10/00</b>	(2015.01)		<b>A23L 29/20</b>	(2016.01)
	<b>B33Y 30/00</b>	(2015.01)		<b>A23G 1/30</b>	(2006.01)
	<b>B29C 64/321</b>	(2017.01)		<b>A23G 1/00</b>	(2006.01)
(96)	20.01.2021			<b>A23L 29/00</b>	(2016.01)
(96)	21700782.2		(96)	16.04.2021	
(73)	VITO NV, 2400 Mol, BE		(96)	21716955.6	
(72)	VERHEYDE, Bert, 2400 Mol, BE		(73)	Puratos, 1702 Groot-Bijgaarden, BE	
	LEFEVERE, Jasper, 2400 Mol, BE		(72)	JAMSAZZADEH KERMANI, Zahra, 1731 Zellik, BE	
	MICHELSEN, Bart, 2400 Mol, BE			SOYEUR, Jean-Luc, 7866 Ollignies, BE	
	VANGENEUGDEN, Dirk, 2400 Mol, BE		(54)	<b>Složení potravin zahrnující slupku kakaového lusku</b>	
(54)	<b>Systém a způsob výroby trojrozměrných konstrukcí</b>		(32)	202005253	
(32)	20152648		(31)	17.04.2020	
(31)	20.01.2020		(33)	BE	
(33)	EP		(86)	PCT/EP2021/059930	
(86)	PCT/EP2021/051195		(87)	WO 2021/209609	
(87)	WO 2021/148463		(74)	Mgr. Ing. Hana Holasová, patentová zástupkyně, Křížová 105/4, Brno, Staré Brno, 60300	
(74)	FAJNOR IP s.r.o., Pobřežní 249/46, Praha 8, Karlín, 18600		<hr/>		
<hr/>			(97)	<b>EP 4116160</b>	
(97)	<b>EP 4116160</b>		(47)	06.03.2024	
(47)	06.03.2024		(97)	11.01.2023	
(97)	11.01.2023		(97)	01.03.2023	
(51)	<b>B60T 8/32</b>	(2006.01)	(51)	<b>A01B 49/02</b>	(2006.01)
	<b>B60T 13/66</b>	(2006.01)		<b>A01B 63/22</b>	(2006.01)
	<b>B60T 17/22</b>	(2006.01)		<b>A01B 49/06</b>	(2006.01)
	<b>B60T 15/02</b>	(2006.01)		<b>A01B 61/04</b>	(2006.01)
	<b>B60T 15/18</b>	(2006.01)		<b>A01B 71/08</b>	(2006.01)
	<b>B60T 15/30</b>	(2006.01)		<b>A01B 73/04</b>	(2006.01)
	<b>B60T 15/20</b>	(2006.01)			

(96) 20.07.2022	(2006.01)	(96) 22202739.3	
(96) 22185917.6		(73) Senju Metal Industry Co., Ltd., Tokyo 120-8555, JP	
(73) Pöttinger Landtechnik GmbH, 4710 Grieskirchen, AT		(72) TACHIBANA, Yoshie, Tokyo, 120-8555, JP	
(72) BERGER, Thomas, 4710 Grieskirchen, AT		HORIE, Ryuki, Tokyo, 120-8555, JP	
LOHER, Felix, 4710 Grieskirchen, AT		(54) <b>Pájecí slitina, pájecí pasta, pájecí kulička, pájecí předlisk a pájený spoj</b>	
MEINDLHUMER, Wilhelm, 4710 Grieskirchen, AT		(32) 2021172858	
STADLBAUER, Franz, 4710 Grieskirchen, AT		(31) 22.10.2021	
(54) <b>Zemědělský pracovní stroj</b>		(33) JP	
(32) 202021104659 U		(74) Havlík Švorčík a partneři, advokátní a patentová kancelář, JUDr. Michal Havlík, Hálkova 1406/2, Praha 2, Nové Město, 12000	
(31) 30.08.2021			
(33) DE			
(74) Rott, Růžička & Guttman a spol., Vyskočilova 1566, Praha 4, Michle, 14000			
<hr/>			
(97) <b>EP 4140973</b>		(97) <b>EP 4174321</b>	
(47) 28.02.2024		(47) 17.01.2024	
(97) 01.03.2023		(97) 03.05.2023	
(51) <b>C06C 7/00</b>	(2006.01)	(51) <b>F04D 19/04</b>	(2006.01)
<b>F42C 19/12</b>	(2006.01)	<b>F04D 27/02</b>	(2006.01)
(96) 08.04.2022		(96) 29.10.2021	
(96) 22020161.0		(96) 21205430.8	
(73) Austin Detonator s.r.o., Jasenice 712 755 01 Vsetin, CZ		(73) Pfeiffer Vacuum Technology AG, 35614 Asslar, DE	
(72) VALENTA, Pavel, 75501 Usti, CZ		(72) DORSCHT, Viktor, 35581 Wetzlar, DE	
(54) <b>Suspenze třaskavé složky hlavičky pilule pro průmyslové elektrické rozbušky</b>		SCHWEIGHÖFER, Michael, 35641 Schöffengrund, DE	
(32) 20210180		MEKOTA, Mirko, 35630 Ehringshausen, DE	
(31) 12.04.2021		(54) <b>Vakuové čerpadlo</b>	
(33) CZ		(74) Havlík Švorčík a partneři, advokátní a patentová kancelář, JUDr. Michal Havlík, Hálkova 1406/2, Praha 2, Nové Město, 12000	
(74) Halaxová & Halaxová TETRAPAT, Mgr. Eva Halaxová, Jinonická 804/80, Praha 5, Košíře, 15800			
<hr/>			
(97) <b>EP 4162118</b>		(97) <b>EP 4174447</b>	
(47) 27.12.2023		(47) 31.01.2024	
(97) 09.12.2021		(97) 03.05.2023	
(51) <b>E04B 1/26</b>	(2006.01)	(51) <b>G01D 5/347</b>	(2006.01)
<b>E04C 3/292</b>	(2006.01)	(96) 12.10.2022	
<b>E04C 3/12</b>	(2006.01)	(96) 22201035.7	
<b>E04B 5/12</b>	(2006.01)	(73) Dr. Johannes Heidenhain GmbH, 83301 Traunreut, DE	
<b>E04C 3/14</b>	(2006.01)	FRESE, Daniel, 83278 Traunstein, DE	
<b>E04B 5/14</b>	(2006.01)	ROSENLEHNER-EMDE, Jannik Jens, 83119 Obing, DE	
<b>E04C 3/36</b>	(2006.01)	Weis, Stefan, 83374 Traunwalchen, DE	
(96) 02.06.2021		(54) <b>Zařízení pro optické měření polohy a způsob provozu zařízení pro optické měření polohy</b>	
(96) 21731428.5		(32) 102021212224	
(73) PHYLEM STRUCTURES, SL, 28003 Madrid, ES		(31) 29.10.2021	
(72) PÉREZ ROMERO, Manuel, 28003 Madrid, ES		(33) DE	
TARAZONA LIZARRAGA, Jaime, 28003 Madrid, ES		(74) Čermák a spol., JUDr. Karel Čermák Ph.D., LL.M., Elišky Peškové 735/15, Praha 5, 15000	
(54) <b>Konstrukční systém z kompozitního dřeva</b>			
(32) 20382489			
(31) 05.06.2020			
(33) EP			
(86) PCT/EP2021/064872			
(87) WO 2021/245177			
(74) THK Legal s.r.o., Přístavní 531/24, Praha 7, Holešovice, 17000			
<hr/>			
(97) <b>EP 4163453</b>		(97) <b>EP 4177185</b>	
(47) 24.01.2024		(47) 13.03.2024	
(97) 12.04.2023		(97) 10.05.2023	
(51) <b>E04D 13/03</b>	(2006.01)	(51) <b>B65F 3/02</b>	(2006.01)
<b>E04D 13/035</b>	(2006.01)	(96) 02.11.2022	
(96) 04.10.2012		(96) 22205122.9	
(96) 22209656.2		(73) Zöllner-Kipper GmbH, 55130 Mainz, DE	
(73) VKR Holding A/S, 2970 Hørsholm, DK		(72) Ferhadbegovic, Bojan, 65191 Wiesbaden, DE	
(72) WIIG, Martin Schwartz, 2970 Hørsholm, DK		von Eichel-Streiber, Hendrik, 55595 Roxheim, DE	
ATZEN, Bent, 2970 Hørsholm, DK		(54) <b>Způsob provozování zvedacího a naklápačického zařízení a zvedací a naklápačící zařízení</b>	
(54) <b>Střešní okno se zařízením pro připevnění krytu</b>		(32) 102021128526	
(74) THK Legal s.r.o., Přístavní 24, Praha 7, 17000		(31) 03.11.2021	
		(33) DE	
		(74) PatentEnter s.r.o., Koliště 1965/13a, Brno, Černá Pole, 60200	
<hr/>			
(97) <b>EP 4169660</b>		(97) <b>EP 4177528</b>	
(47) 06.03.2024		(47) 10.01.2024	
(97) 26.04.2023		(97) 10.05.2023	
(51) <b>B23K 35/26</b>	(2006.01)	(51) <b>F24D 5/00</b>	(2022.01)
<b>B23K 35/02</b>	(2006.01)	<b>F24D 7/00</b>	(2022.01)
<b>C22C 13/02</b>	(2006.01)	<b>F24H 3/00</b>	(2022.01)
<b>C22C 13/00</b>	(2006.01)	<b>F24C 1/00</b>	(2006.01)
(96) 20.10.2022		<b>F24H 9/00</b>	(2022.01)
		<b>F24B 1/02</b>	(2006.01)
		<b>F23L 15/04</b>	(2006.01)
		<b>F23B 80/04</b>	(2006.01)
		<b>F23L 9/04</b>	(2006.01)
		<b>F24H 1/00</b>	(2022.01)
		<b>F24H 1/06</b>	(2022.01)
		<b>F24H 3/06</b>	(2022.01)

	<i>F24B 7/02</i>	(2006.01)			ARTELSMAIR, Josef, 4643 Pettenbach, AT
	<i>F24D 12/02</i>	(2006.01)	(54)		<b>Způsob přípravy automatizovaného svařovacího procesu na svařovací proces a svařovací zařízení pro provádění automatizovaného svařovacího procesu</b>
	<i>F23J 1/06</i>	(2006.01)			
	<i>F23L 17/00</i>	(2006.01)	(32)	20202469	
	<i>F24B 1/185</i>	(2006.01)	(31)	19.10.2020	
	<i>F24B 13/00</i>	(2006.01)	(33)	EP	
	<i>F24B 7/04</i>	(2006.01)	(86)	PCT/EP2021/078750	
	<i>F23L 1/02</i>	(2006.01)	(87)	WO 2022/084217	
(96)	03.11.2021		(74)	Čermák a spol., JUDr. Karel Čermák Ph.D., LL.M., Elišky Peškové 735/15, Praha 5, 15000	
(96)	21206283.0				
(73)	Suter Entfeuchtungstechnik AG, 5242 Lupfig, CH				
(72)	DZEBA, Gordan, 5606 Dintikon, CH				
	FLÜCKIGER, Mike, 4333 Münchwilen, CH				
(54)	<b>Topné zařízení se zlepšenou účinností</b>		(97)	<b>EP 4225569</b>	
(74)	Havlík Švorčík a partneři, advokátní a patentová kancelář, JUDr. Michal Havlík, Hálkova 1406/2, Praha 2, Nové Město, 12000		(47)	14.02.2024	
			(97)	21.04.2022	
			(51)	<b>B30B 15/04</b>	(2006.01)
			(96)	08.10.2021	
			(96)	21791291.4	
(97)	<b>EP 4200280</b>		(73)	SMS Group GmbH, 40237 Düsseldorf, DE	
(47)	21.02.2024		(72)	BÜSCH, Michael, 41749 Viersen, DE	
(97)	14.04.2022			HÜSGEN, David, 41352 Korschenbroich, DE	
(51)	<i>C07D 217/16</i>	(2006.01)	(54)	<b>Nastavovací systém k nastavení vůle kluzného vedení pro pohyblivé části lisu, jakož i způsob k nastavení polohy alespoň jednoho kluzného bloku kluzného vedení u lisu</b>	
	<i>A61P 25/16</i>	(2006.01)	(32)	102020212830	
	<i>A61K 31/472</i>	(2006.01)	(31)	12.10.2020	
	<i>A61P 25/18</i>	(2006.01)	(33)	DE	
(96)	05.10.2021		(86)	PCT/EP2021/077881	
(96)	21802476.8		(87)	WO 2022/078903	
(73)	ELI LILLY AND COMPANY, Indianapolis, IN 46206-6288, US		(74)	Havlík Švorčík a partneři, advokátní a patentová kancelář, JUDr. Michal Havlík, Hálkova 1406/2, Praha 2, Nové Město, 12000	
(72)	HAO, Junliang, Indianapolis, Indiana 46206-6288, US				
	JOHNSTON, Richard D., Indianapolis, Indiana 46206-6288, US				
	LACKNER, Gregory Lawrence, Indianapolis, Indiana 46206-6288, US				
	HEMBRE, Erik J., Indianapolis, Indiana 46206-6288, US				
	SVENSSON, Kjell A., Indianapolis, Indiana 46206-6288, US				
(54)	<b>Deriváty fenyl-3,4-dihydroisochinolin-2(1H)-ylethan-1-onu jako pozitivní alosterické modulátory dopaminového receptoru D1</b>		(97)	<b>EP 4251820</b>	
(32)	202063088479 P		(47)	17.01.2024	
(31)	07.10.2020		(97)	20.04.2023	
(33)	US		(51)	<b>E04D 13/03</b>	(2006.01)
(86)	PCT/US2021/053578			<b>E04D 13/035</b>	(2006.01)
(87)	WO 2022/076418			<b>F24F 7/02</b>	(2006.01)
(74)	Havlík Švorčík a partneři, advokátní a patentová kancelář, JUDr. Otakar Švorčík, Hálkova 1406/2, Praha 2, Nové Město, 12000		(96)	10.10.2022	
			(96)	22809902.4	
			(73)	Stal-West Zrt., 6041 Kerekegyháza, HU	
			(72)	HÜGYECZ, Zoltán, 6000 Kecskemét, HU	
				HÜGYECZ, Donát, 6000 Kecskemét, HU	
				PETRÓCZKI, Attila, 5462 Cibakháza, HU	
(97)	<b>EP 4208309</b>		(54)	<b>Tepelně izolační dveře nebo okno, zejména střešní poklop</b>	
(47)	10.01.2024		(32)	2100350	
(97)	28.04.2022		(31)	11.10.2021	
(51)	<b>B23K 9/12</b>	(2006.01)	(33)	HU	
	<b>B23K 9/173</b>	(2006.01)	(86)	PCT/HU2022/050071	
	<b>B23K 9/067</b>	(2006.01)	(87)	WO 2023/062396	
(96)	18.10.2021		(74)	Havlík Švorčík a partneři, advokátní a patentová kancelář, JUDr. Michal Havlík, Hálkova 1406/2, Praha 2, Nové Město, 12000	
(96)	21790927.4				
(73)	FRONIUS INTERNATIONAL GmbH, 4643 Pettenbach, AT				
(72)	SÖLLINGER, Dominik, 4643 Pettenbach, AT				
	WALDHÖR, Andreas, 4643 Pettenbach, AT				

## Zveřejněné překlady pozměněného nebo omezeného znění evropských patentových spisů

U následujících udělených evropských patentů s účinky pro Českou republiku byl majitelem předložen český překlad pozměněného nebo omezeného znění evropského patentového spisu (§35f odst. 3 zákona č. 527/1990 Sb., v platném znění).

Datem zveřejnění překladu pozměněného nebo omezeného znění evropského patentového spisu je datum publikace tohoto Věstníku.

(97) **EP 1849470** (97) **EP 2213725** (97) **EP 3028952** (97) **EP 3529177**



## Evropské patenty zachované v pozměněném nebo omezeném znění

V této části jsou uvedeny evropské patenty s účinky pro Českou republiku, které byly Evropským úřadem podle článku 102 Úmluvy o udělování evropských patentů zachovány v omezeném znění podle čl. 105a - 105c EPC 2000, nebo v pozměněném znění (§ 35f zákona č. 527/1990 Sb., v platném znění).

(97)	Datum oznámení o zachování patentu	(97)	Datum oznámení o zachování patentu
EP 1817051	10.04.2024	EP 3285985	10.04.2024
EP 3246044	10.04.2024	EP 3604184	10.04.2024

## Evropské patenty zrušené Evropským patentovým úřadem

Následující evropské patenty udělené Evropským patentovým úřadem s účinky pro Českou republiku byly zrušeny Evropským patentovým úřadem podle článku 102 Úmluvy o udělování evropských patentů (§ 35f odst 2 zákona č. 527/1990 Sb., v platném znění).

(97) EP 2098774	(97) EP 3221277	(97) EP 3365119
(97) EP 2627620	(97) EP 3293159	

## MK4A

### Zánik evropských patentů uplynutím doby platnosti

Následující evropské patenty udělené Evropským patentovým úřadem s účinky pro Českou republiku zanikly z důvodu uplynutí maximální doby platnosti patentu (§ 22 písm. a) zákona č. 527/1990 Sb., v platném znění).

(97) EP 1468777	(97) EP 1615871	(97) EP 1620058	(97) EP 2441449
(97) EP 1505142	(97) EP 1617876	(97) EP 1734971	
(97) EP 1587128	(97) EP 1618452	(97) EP 2409707	

## MM4A

### Zánik evropských patentů nezaplacením poplatků za udržování platnosti patentu

Následující evropské patenty udělené Evropským patentovým úřadem s účinky pro Českou republiku zanikly pro nezaplacení poplatků za udržování platnosti patentu (§ 22 písm. b) zákona č. 527/1990 Sb., v platném znění).

(97) EP 1526118	(97) EP 2174892	(97) EP 2486178	(97) EP 3055910
(97) EP 1640535	(97) EP 2197880	(97) EP 2581530	(97) EP 3056032
(97) EP 1647770	(97) EP 2203449	(97) EP 2625163	(97) EP 3058567
(97) EP 1650525	(97) EP 2205439	(97) EP 2627345	(97) EP 3165804
(97) EP 1678162	(97) EP 2205793	(97) EP 2632586	(97) EP 3170646
(97) EP 1678386	(97) EP 2207550	(97) EP 2763665	(97) EP 3204156
(97) EP 1680549	(97) EP 2211796	(97) EP 2763981	(97) EP 3204352
(97) EP 1750879	(97) EP 2211984	(97) EP 2764258	(97) EP 3204359
(97) EP 1773009	(97) EP 2214578	(97) EP 2766381	(97) EP 3215392
(97) EP 1775227	(97) EP 2214606	(97) EP 2771256	(97) EP 3305513
(97) EP 1799506	(97) EP 2243710	(97) EP 2878396	(97) EP 3312513
(97) EP 1911681	(97) EP 2273660	(97) EP 2903616	(97) EP 3395796
(97) EP 1916343	(97) EP 2349082	(97) EP 2904322	(97) EP 3470093
(97) EP 1954488	(97) EP 2425718	(97) EP 2906555	(97) EP 3498529
(97) EP 2047985	(97) EP 2426857	(97) EP 2920730	(97) EP 3523150
(97) EP 2069467	(97) EP 2485731	(97) EP 2923066	(97) EP 3526101
(97) EP 2076157	(97) EP 2485835	(97) EP 3017769	(97) EP 3637519
(97) EP 2078001	(97) EP 2485864	(97) EP 3055020	(97) EP 3697663
(97) EP 2079472	(97) EP 2486026	(97) EP 3055362	(97) EP 3799955

## PD4A

### Převod práv a ostatní změny majitelů evropských patentů

(97) **EP 2295930**  
(73) Kabushiki Kaisha Kobe Seiko Sho (Kobe Steel, Ltd.), Kobe-shi, Hyogo  
651-8585, JP

(97) **EP 2370442**  
(73) INCYTE CORPORATION, Wilmington, 19803, DE, US

(97) **EP 2383297**  
(73) Xencor, Inc., Pasadena, 91107, CA, US

(97) **EP 2634529**  
(73) Kabushiki Kaisha Kobe Seiko Sho (Kobe Steel, Ltd.), Kobe-shi, Hyogo

651-8585, JP

(97) **EP 2811876**  
(73) WMF Group GmbH, 73312 Geislingen/Steige, DE

(97) **EP 2811876**  
(73) WMF GmbH, 73312 Geislingen/Steige, DE

(97) **EP 2819679**  
(73) AMMTEK, 75014 Paris, FR

---

(97) **EP 2997023**  
(73) Incyte Holdings Corporation, Wilmington, 19803, DE, US

---

(97) **EP 3022059**  
(73) Hewlett-Packard Development Company, L.P., Spring, 77389, TX, US

---

(97) **EP 3030227**  
(73) Incyte Holdings Corporation, Wilmington, 19803, DE, US

---

(97) **EP 3105218**  
(73) Incyte Holdings Corporation, Wilmington, 19803, DE, US

---

(97) **EP 3105226**  
(73) Incyte Holdings Corporation, Wilmington, 19803, DE, US

---

(97) **EP 3110409**  
(73) Incyte Holdings Corporation, Wilmington, 19803, DE, US

---

(97) **EP 3129021**  
(73) Incyte Holdings Corporation, Wilmington, 19803, DE, US

---

(97) **EP 3134403**  
(73) Incyte Holdings Corporation, Wilmington, 19803, DE, US

---

(97) **EP 3231801**  
(73) Incyte Holdings Corporation, Wilmington, 19803, DE, US

---

(97) **EP 3262046**  
(73) Incyte Holdings Corporation, Wilmington, 19803, DE, US

---

---

(97) **EP 3313342**  
(73) Ruggli Projects AG, CH-6330 Cham, CH

---

(97) **EP 3313342**  
(73) Ruggli AG, CH-5322 Koblenz, CH

---

(97) **EP 3328681**  
(73) POWERJames GmbH, 68309 Mannheim, DE

---

(97) **EP 3366843**  
(73) Markus Lehner Foundation, 1171 Valletta, MT

---

(97) **EP 3527263**  
(73) Incyte Holdings Corporation, Wilmington, 19803, DE, US

---

(97) **EP 3527541**  
(73) Vitro Flat Glass LLC, Cheswick, 15024, PA, US

---

(97) **EP 3802382**  
(73) Ruggli Projects AG, CH-6330 Cham, CH

---

(97) **EP 3802382**  
(73) Ruggli AG, CH-5322 Koblenz, CH

---

(97) **EP 4069523**  
(73) Wheel.me AS, 0277 Oslo, NO

---

## FG1K

## Zapsané užité vzory - přehled podle čísel zápisu

V období uzávěrky tohoto čísla Věstníku zapsal Úřad průmyslového vlastnictví tyto užité vzory.

(11)	(51)		(11)	(51)		(11)	(51)	
37822	<b>B 65 D 83/68</b>	(2006.01)	37825	<b>B 23 D 71/04</b>	(2006.01)	37828	<b>B 23 K 9/095</b>	(2006.01)
37823	<b>F 24 D 3/18</b>	(2006.01)	37826	<b>B 27 B 29/02</b>	(2006.01)	37829	<b>H 01 S 3/067</b>	(2006.01)
37824	<b>F 24 D 3/18</b>	(2006.01)	37827	<b>B 01 J 20/22</b>	(2006.01)			

## FG1K

## Zapsané užité vzory - řazené podle MPT

(51)	<b>B01J 20/22</b>	(2006.01)	(74)	Ing. Radmila Baumová, patentová zástupkyně, nám. Republiky 75/2, Žďár nad Sázavou, Žďár nad Sázavou 1, 59101	
(11)	37827				
(21)	<b>2024-41840</b>		(51)	<b>B65D 83/68</b>	(2006.01)
(22)	15.03.2024			<b>G09F 23/06</b>	(2006.01)
(47)	16.04.2024		(11)	37822	
(73)	myco s.r.o., Brno, Brno-město, CZ		(21)	<b>2022-40352</b>	
(72)	Segečová Anna Mgr. et Mgr., Ph.D., Bratislava, SK		(22)	15.10.2022	
	Ostrezi Jan Ing., Kyjov, CZ		(47)	16.04.2024	
	Janča Martin Ing., Zlín, Malenovice, CZ		(73)	Kašpar Martin, Praha 4, CZ	
	Minařík David Šohaj MFA, Vřesovice, CZ		(72)	Kašpar Martin, Praha 4, CZ	
(54)	<b>Sorbent</b>		(54)	<b>Produktový konzumační a/nebo inhalační box</b>	
(74)	Dobroslav Musil a partneři s.r.o., Zábrdovická 917/11b, Brno, Zábrdovice, 61500				
			(51)	<b>F24D 3/18</b>	(2006.01)
(51)	<b>B23D 71/04</b>	(2006.01)		<b>F24D 11/00</b>	(2022.01)
	<b>B23B 45/02</b>	(2006.01)		<b>F24D 18/00</b>	(2022.01)
(11)	37825		(11)	37823	
(21)	<b>2024-41768</b>		(21)	<b>2024-41713</b>	
(22)	13.02.2024		(22)	17.01.2024	
(47)	16.04.2024		(47)	16.04.2024	
(73)	Tokár Andrej, Ústí nad Labem, Ústí nad Labem-centrum, CZ		(73)	BENEKOVterm s.r.o., Horní Benešov, CZ	
(72)	Tokár Andrej, Ústí nad Labem, Ústí nad Labem-centrum, CZ		(72)	Benda Leopold Ing., Horní Benešov, CZ	
(54)	<b>Univerzální pilník pro ostření řetězových pil</b>		(54)	<b>Hybridní tepelný zdroj s akumulací nádobou</b>	
			(74)	Ing. Pavel Nádvořník s.r.o., Klínová 620/1, Ostrava, Hulváky, 70900	
(51)	<b>B23K 9/095</b>	(2006.01)	(51)	<b>F24D 3/18</b>	(2006.01)
	<b>B23K 9/12</b>	(2006.01)		<b>F24D 3/12</b>	(2006.01)
(11)	37828		(11)	37824	
(21)	<b>2024-41857</b>		(21)	<b>2024-41714</b>	
(22)	25.03.2024		(22)	17.01.2024	
(47)	16.04.2024		(47)	16.04.2024	
(73)	Alad CZ s.r.o., Česká Lípa, CZ		(73)	BENEKOVterm s.r.o., Horní Benešov, CZ	
	triotec s.r.o., Praha 5, Smíchov, CZ		(72)	Benda Leopold Ing., Horní Benešov, CZ	
	STP plast spol. s r.o., Stráž pod Ralskem, CZ		(54)	<b>Kombinovaný tepelný zdroj s vysokou účinností</b>	
(72)	Haluška Ladislav, Okrouhlá, CZ		(74)	Ing. Pavel Nádvořník s.r.o., Klínová 620/1, Ostrava, Hulváky, 70900	
	Malý Lukáš Ing., Litoměřice, Pokratice, CZ				
	Příhoda Robin, Mimoň, Mimoň IV, CZ		(51)	<b>H01S 3/067</b>	(2006.01)
	Starý Petr Ing., Ph.D., Kamenický Šenov, CZ			<b>H01S 3/08022</b>	(2023.01)
	Tomsa Karel, Skalice u České Lípy, CZ			<b>H01S 3/0941</b>	(2006.01)
(54)	<b>Automatická svařovací robotická buňka rozměrných plastových dílů</b>		(11)	37829	
(74)	Ing. Jan Görig, Korábová 98, Fryšták, Horní Ves, 76316		(21)	<b>2024-41878</b>	
			(22)	02.04.2024	
			(47)	16.04.2024	
(51)	<b>B27B 29/02</b>	(2006.01)	(73)	PROFIcomms s.r.o., Brno, Černovice, CZ	
	<b>B25B 13/52</b>	(2006.01)	(72)	Somer Jakub Ing., Ph.D., Havlíčkův Brod, CZ	
	<b>B25B 13/50</b>	(2006.01)		Helán Radek Ing., Ph.D., Brno, Soběšice, CZ	
	<b>B25B 1/00</b>	(2006.01)		Urban František doc. Ing., CSc., Prostějov, CZ	
(11)	37826			Šifta Radim Ing., Ph.D., Újezd u Brna, CZ	
(21)	<b>2024-41805</b>		(54)	<b>Sestava laditelného vláknového laseru s Fabry-Pérotovým rezonátorem</b>	
(22)	04.03.2024				
(47)	16.04.2024		(74)	KANIA, SEDLÁK, SMOLA, s.r.o., Mendlovo náměstí 907/1a, Brno, Staré Brno, 60300	
(73)	Kovář Drahoš, Katov, CZ				
(72)	Kovář Drahoš, Katov, CZ				
(54)	<b>Upínací zařízení</b>				

### Seznam majitelů zapsaných užitečných vzorů

(73)	(11)	(51)	(73)	(11)	(51)	
Alad CZ s.r.o., Česká Lípa, CZ	37828	<b>B 23 K 9/095</b>	STP plast spol. s r.o., Stráž pod Ralskem, CZ	37828	<b>B 23 K 9/095</b>	(2006.01)
BENEKOVterm s.r.o., Horní Benešov, CZ	37823	<b>F 24 D 3/18</b>	triotec s.r.o., Praha 5, Smíchov, CZ	37828	<b>B 23 K 9/095</b>	(2006.01)
BENEKOVterm s.r.o., Horní Benešov, CZ	37824	<b>F 24 D 3/18</b>	Kašpar Martin, Praha 4, CZ	37822	<b>B 65 D 83/68</b>	(2006.01)
myco s.r.o., Brno, Brno-město, CZ	37827	<b>B 01 J 20/22</b>	Kovář Drahoš, Katov, CZ	37826	<b>B 27 B 29/02</b>	(2006.01)
PROFicomms s.r.o., Brno, Černovice, CZ	37829	<b>H 01 S 3/067</b>	Tokár Andrej, Ústí nad Labem, Ústí nad Labem-centrum, CZ	37825	<b>B 23 D 71/04</b>	(2006.01)

## FG4Q

## Zapsané průmyslové vzory - přehled podle čísel zápisu

V období uzávěrky tohoto čísla Věstníku zapsal Úřad průmyslového vlastnictví tyto průmyslové vzory:

(11) (51)  
38284 06-01

## FG4Q

## Zapsané průmyslové vzory - přehled podle tříd

(51) **06-01**  
(11) 38284  
(21) 2024-42380  
(22) 15.02.2024  
(15) 15.04.2024  
(54) **Lavičky**  
(28) 1  
(73) Mendelova univerzita v Brně, Brno, Černá Pole, CZ  
(72) Fridrichová Gabriela Ing., Brno, Bystrc, CZ  
Slabá Veronika Bc., Hovorany, CZ  
Dobrovolný Lubomír Bc., Hovězí, CZ  
Masnikosa Aleksandar Ing., Brno, Slatina, CZ  
Bellayová Veronika Bc., Hrnčiarovce nad Parnou, SK



1.1



1.2

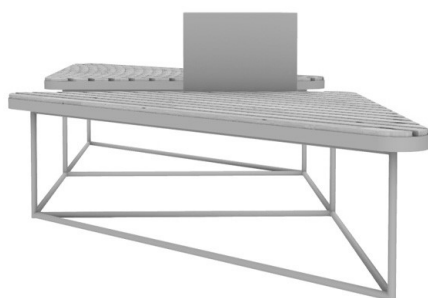

1.3

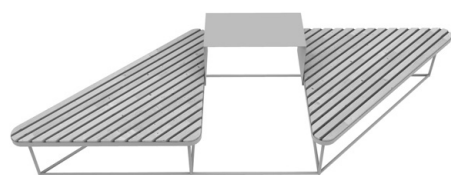

1.4

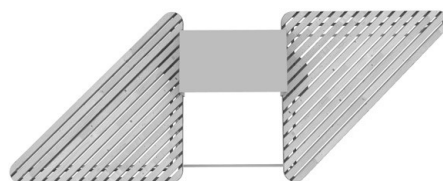

1.5



1.6

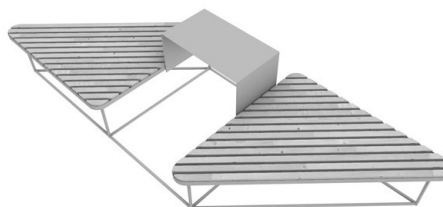

1.7

### Seznam vlastníků zapsaných průmyslových vzorů

(73)	(11)	(51)
Mendelova univerzita v Brně, Brno, Černá Pole, CZ	38284	06-01

## Úřední rozhodnutí a oznámení

### MM4A, MM4F

### Zániky patentů a autorských osvědčení pro nezaplacení udržovacích poplatků

(11)	(21)	Int.Cl/(51)	(11)	(21)	Int.Cl/(51)
302440	2007-707	8/A23J 3/04	306729	2012-676	8/F21S 8/10
304142	2012-669	8/C02F 1/52	306980	2016-603	8/C23C 14/54
304164	2012-695	8/G08C 15/12	307261	2016-607	8/D01H 13/32
304445	2012-687	8/A61F 2/30	307398	2016-623	8/C08G 77/18
304811	2013-742	8/E05C 17/18	307505	2017-613	8/H05H 1/46
304837	2013-738	8/G10C 3/06	307707	2017-635	8/C10L 1/10
304839	2013-739	8/G10C 3/06	308325	2018-530	8/E02B 3/06
305180	2013-762	8/G01B 11/24	308930	2015-691	8/B23K 9/095
305248	2013-760	8/B32B 5/28	308964	2018-516	8/H05H 1/26
305413	2013-737	8/B32B 7/14	309145	2020-537	8/A61B 17/17
305841	2014-671	8/G01N 27/04	309326	2021-120	8/B24B 39/06
305938	2012-689	8/B21C 37/15	309480	2021-461	8/A61K 35/12
306461	2015-677	8/C21D 7/13	309678	2021-413	8/B65G 61/00

### MK1K

### Zániky užitných vzorů uplynutím doby platnosti

(11)	(21)	(51)	(11)	(21)	(51)
27049	2014-29460	B60R 9/058	27445	2014-29475	B61L 1/18
27077	2014-29466	B62D 1/02			(2006.01)

### MK4Q

### Zániky práva ze zapsaných průmyslových vzorů uplynutím doby ochrany

(11)	(21)	Int.Cl/(51)	(11)	(21)	Int.Cl/(51)
28877	1999-31666	7/20-02	37530	2018-41282	11/15-09
32112	2003-34878	8/23-04	37531	2018-41283	11/15-09
36395	2013-39701	10/09-03	37540	2018-41281	11/21-01
37447	2018-41259	11/21-01			

### ND1K

### První prodloužení doby platnosti užitných vzorů

(51) <b>C10L 3/10</b>	(2006.01)	(51) <b>B01J 19/08</b>	(2006.01)
<b>B01D 53/04</b>	(2006.01)	<b>B01J 19/12</b>	(2006.01)
(11) 34011		<b>B01J 19/20</b>	(2006.01)
(21) 2020-37373		<b>H05H 1/00</b>	(2006.01)
(22) 25.03.2020		(11) 34036	
(73) Výzkumný ústav chemicko-technologická v Praze, Praha 6, Dejvice, CZ		(21) 2020-37427	
(54) Zařízení k odsiřování bioplynu pro proces katalytické methanizace		(22) 09.04.2020	
		(73) Masarykova univerzita, Brno, Brno-město, CZ	
(51) <b>C12Q 1/6888</b>	(2018.01)	(54) Plazmový dopravník pro úpravu sypkých materiálů	
<b>C12N 15/11</b>	(2006.01)		
(11) 34033		(51) <b>G01N 3/12</b>	(2006.01)
(21) 2020-37414		(11) 34080	
(22) 07.04.2020		(21) 2020-37383	
(73) Výzkumný ústav veterinárního lékařství, v. v. i., Brno, Medláňky, CZ		(22) 30.03.2020	
Veterinární univerzita Brno, Brno, Králov Pole, CZ		(73) Výzkumný a zkušební letecký ústav, a.s., Praha 9, Letňany, CZ	
(54) Souprava pro multiplexní detekci DNA hospodářských zvířat		(54) Zařízení pro zkoušku panelů dveří dopravního letadla	
		(51) <b>B29C 69/00</b>	(2006.01)
		<b>C04B 38/04</b>	(2006.01)
		(11) 34092	
		(21) 2020-37479	
		(22) 27.04.2020	
		(73) MSV SYSTEMS CZ s.r.o., Liberec, Liberec XI-Růžodol I, CZ	
		(54) Zařízení pro automatizovanou výrobu dílců z geopolymerů	

(51) <b>C04B 18/16</b>	(2006.01)	včel a detekci kontaminace medu cizími amylázami původem z hub druhu
<b>C04B 28/02</b>	(2006.01)	<i>Aspergillus niger</i> a bakterií <i>Bacillus amyloliquefaciens</i> a <i>Bacillus</i>
(11) 34104		licheniformis
(21) 2020-37553		
(22) 18.05.2020		
(73) České vysoké učení technické v Praze, Praha 6, Dejvice, CZ		(51) <b>H02B 1/26</b>
(54) Zdicí skořepinový prvek obsahující druhotné materiály		(11) 34267
		(21) 2020-37592
		(22) 28.05.2020
(51) <b>C01B 11/02</b>	(2006.01)	(73) DWORKIN, spol. s r.o., Praha 8, Karlín, CZ
<b>C25B 1/26</b>	(2006.01)	(54) Montážní skříň pro hromadnou konfiguraci síťových přepínačů
<b>C25B 13/04</b>	(2006.01)	
(11) 34130		(51) <b>A63B 69/22</b>
(21) 2020-37512		(11) 34704
(22) 06.05.2020		(21) 2020-38013
(73) Eiselt Pavel, Praha 4, Kunratice, CZ		(22) 23.09.2020
(54) Generátor oxidu chloričitého		(73) Hayashi. cz s.r.o., Praha 5, Stodůlky, CZ
		(54) Tréninková pomůcka pro bojové sporty
(51) <b>C09D 5/16</b>	(2006.01)	
<b>C08L 75/04</b>	(2006.01)	(51) <b>C08J 11/12</b>
(11) 34147		(11) 35104
(21) 2020-37508		(21) 2021-38583
(22) 05.05.2020		(22) 24.02.2021
(73) Centrum organické chemie s.r.o., Rybitví, CZ		(73) Anget Group s. r. o., 851 01 Bratislava - mestská časť Petržalka, SK
(54) SYNPO, akciová společnost, Pardubice, Zelené Předměstí, CZ		(54) Sestava zařízení pro konverzi vysokomolekulárního odpadu
(51) <b>C12Q 1/40</b>	(2006.01)	
<b>G01N 30/72</b>	(2006.01)	(51) <b>A61G 7/05</b>
<b>C07K 14/32</b>	(2006.01)	<b>A61G 7/08</b>
<b>C07K 14/38</b>	(2006.01)	(11) 35253
<b>C07K 14/435</b>	(2006.01)	(21) 2020-37514
<b>A23L 21/25</b>	(2016.01)	(22) 06.05.2020
(11) 34171		(73) L I N E T spol. s r.o., Slaný, CZ
(21) 2020-37431		(54) Sestava obousměrné pásové brzdy pro pojezdové kolečko
(22) 14.04.2020		
(73) Výzkumný ústav rostlinné výroby, v. v. i., Praha 6, Ruzyně, CZ		
(54) Sada proteinových markerů pro určení přítomnosti klíčových proteinů ze		

## ND1K

## Druhé prodloužení doby platnosti užitných vzorů

(51) <b>F41F 1/06</b>	(2006.01)	(51) <b>E06B 9/06</b>	(2006.01)
(11) 30351		<b>E06B 9/02</b>	(2006.01)
(21) 2016-32896		<b>E06B 5/00</b>	(2006.01)
(22) 04.10.2016		(11) 31104	
(73) Vojenský technický ústav, s.p., Praha 9, Kbely, CZ		(21) 2017-33279	
(54) Minomet ráže 60 mm		(22) 11.01.2017	
		(73) Technická univerzita v Liberci, Liberec, Liberec I-Staré Město, CZ	
(51) <b>E02B 3/04</b>	(2006.01)	JaP - Jacina, s.r.o., Mnichovo Hradiště, CZ	
<b>E02B 3/10</b>	(2006.01)	(54) Mobilní protipovodňová deska	
(11) 30450			
(21) 2016-33216		(51) <b>B60L 1/00</b>	(2006.01)
(22) 20.12.2016		<b>B61C 3/00</b>	(2006.01)
(73) Technická univerzita v Liberci, Liberec, Liberec I-Staré Město, CZ		<b>B61D 3/16</b>	(2006.01)
JaP - Jacina, s.r.o., Mnichovo Hradiště, CZ		(11) 33269	
(54) Protipovodňová zábrana		(21) 2017-33572	
		(22) 04.04.2017	
(51) <b>E01B 7/02</b>	(2006.01)	(73) KOLOWAG AD, Septemvri, BG	
(11) 30652		(54) Napájecí soustava pro nákladní železniční vozy, určené k přepravě	
(21) 2017-33584		kontejnerů, cisteren, přívěsů a návěsů	
(22) 06.04.2017			
(73) DT - Výhybkárna a strojárna, a.s., Prostějov, CZ			
(54) Výměnový závěr			



## **ND4Q**

### **První obnovy doby ochrany průmyslových vzorů**

- (51) 32-00
- (11) 37574
- (21) 2019-41455
- (22) 24.05.2019
- (54) Grafický symbol

## **ND4Q**

### **Druhé obnovy doby ochrany průmyslových vzorů**

- (51) 12-16
- (11) 36370
- (21) 2014-39922
- (22) 20.05.2014
- (54) Stupátko kabiny vozidla

## **PD4A**

### **Převod práv a ostatní změny majitelů patentů**

- (11) 308802
- (21) 2020-116
- (73) NEBESYS a.s., Hlinsko, CZ

## **QA9A**

### **Nabídka licence**

- (73) Centrum výzkumu Řež s.r.o., Husinec, Řež, CZ  
Ústav teorie informace a automatizace AV ČR, v.v.i., Praha 8, Libeň, CZ
- (11) 310033
- (54) Způsob přesného 3D měření rozměrů a opotřebení komponent jaderných elektráren a zařízení k provádění tohoto způsobu

## Zamítnuté a částečně zamítnuté přihlášky ochranných známek před zveřejněním

Kapitola obsahuje údaje o rozhodnutích o přihláškách ochranných známek, u kterých byly na základě provedeného věcného průzkumu shledány Úřadem důvody pro zamítnutí přihlášky ochranné známky podle ustanovení § 4 nebo 6 zákona č. 441/2003 Sb. Na základě toho Úřad vydal rozhodnutí o zamítnutí přihlášky podle ustanovení § 22 zákona č. 441/2003 Sb., a to pro celý seznam výrobků a služeb nebo pro jeho část. Údaje o výsledku rozhodnutí (zamítnutí přihlášky, částečné zamítnutí přihlášky) jsou uvedeny jako datum právní moci rozhodnutí/výsledek rozhodnutí.

(210) **O-585541**

(540)

**CZECHIA HUNTING**

(592) Slovní

13.04.2024/NABYTÍ P.M. - ZAMÍTNUTÍ PŘIHLÁŠKY

---

(210) **O-587615**

(540)

**UNI čistič**

(592) Slovní

13.03.2024/NABYTÍ P.M. - ZAMÍTNUTÍ PŘIHLÁŠKY

---

(210) **O-587603**

(540)

**CYBERLAWYER**

(592) Slovní

14.03.2024/NABYTÍ P.M. - ZAMÍTNUTÍ PŘIHLÁŠKY

---



## Zveřejněné přihlášky ochranných známek

(210) **O-580135**

(220) 30.06.2022

(320) 30.06.2022

(540)

### Energetický tým

(592) Slovní

(511) (9) audio a video záznamy, audio nahrávky, audioknihy, digitální fotografie (ke stažení), digitální knihy ke stažení z internetu, elektronické brožury ke stažení, elektronické časopisy, elektronické informační bulletiny ke stažení, elektronické knihy, elektronické knihy ke stažení, elektronické novinky ke stažení, elektronické publikace ke stažení, elektronické publikace ke stažení v podobě časopisu, elektronické publikace nahrané na počítačových médiích, instruktážní manuály v elektronické podobě, instruktážní příručky v elektronickém formátu, interaktivní elektronické publikace, knihy nahrané na discích, materiály pro vzdělávací kurzy ke stažení, média s možnostmi stažení, multimediální záznamy, nahraná videa, nahraná videa s filmy, nahrané filmy, plánovače a organizéry s možností tisku ke stažení, počítačová dokumentace v elektronické podobě, podcasty, podcasty ke stažení, publikace (elektronické) s možností stažení, publikace ke stažení, školící příručky v podobě počítačových programů, stahovatelné elektronické publikace, stahovatelné publikace, video filmy, videocasty, videonahrávky ke stažení, videozáznamy, vzdělávací média s možností stažení, záznamy (zvukové záznamy), zvukové knihy, zvukové nahrávky ke stažení, zvukové zápisy, vše ve vztahu k oboru osobního rozvoje a osobní transformace; (16) tiskárenské výrobky, papírnické zboží a vzdělávací potřeby, tiskoviny, vše ve vztahu k oboru osobního rozvoje a osobní transformace; (41) vzdělávací a školící služby, vydavatelská činnost a zpravodajství, organizování konferencí, výstav a soutěží, překladatelské a tlumočnické služby, vše ve vztahu k oboru osobního rozvoje a osobní transformace; (42) platforma jako služba, vše ve vztahu k oboru osobního rozvoje a osobní transformace.

Třídy výrobků a služeb:

9, 16, 41, 42

(730) **Warminster Sp. z o.o. sp. k.**, Grzybowska 2/29, Varšava, PL

(740) Jindyne s.r.o., U Statku 77, Mnichovo Hradiště, Hněvousice, 29501

(210) **O-585569**

(220) 30.04.2023

(320) 30.04.2023

(540)

### DESTILERKA.CZ - prémiový český alkohol

(592) Slovní

(511) (33) alkoholické nápoje (destiláty), alkoholické nápoje (s výjimkou piva), alkoholické nápoje s výjimkou piva, lihoviny [nápoje], bittery (hořké likéry), bylinné likéry, likéry, hořké likéry, pepermintové likéry, krémové likéry, mentolové likéry, digestiva [likéry a lihoviny], likéry na bázi kávy, vodka, whisky, míchaná whisky, sladová whisky, medovina, gin, vermut, rum, nápoje na bázi rumu, rum ze šťávy z cukrové třtiny, rum s přidanými vitaminy, rumový punč, aperitivy, alkoholické hořké aperitivy, aperitivy na bázi vína, aperitivy na bázi lihovin, aperitivy se základem z destilovaných alkoholických lihovin, absint, brandy, mošt alkoholizovaný (cidre), alkoholické energetické nápoje, alkoholické ovocné extrakty, hotové alkoholické koktejly, alkoholické koktejlové směsi, předpřipravené alkoholické nápoje, alkoholické nápoje obsahující ovoce, silné alkoholické nápoje, šumivá vína, fortifikovaná vína, koktejly, griotka; (35) maloobchodní prodej přípravků na výrobu alkoholických nápojů, maloobchodní prodej alkoholických nápojů s výjimkou piva, velkoobchodní prodej přípravků na výrobu alkoholických nápojů, velkoobchodní prodej alkoholických nápojů s výjimkou piva, organizování dražeb, organizování internetových aukcí, asistence při organizování obchodní činnosti, provozování aukcí online.

Třídy výrobků a služeb:

33, 35

(730) **DESTILERKA s.r.o.**, Šestajovická 488/20, Praha 9, Hloubětín, 19800, CZ

(210) **O-587760**

(220) 24.08.2023

(320) 24.08.2023

(540)

GARDEROBIÉRKA

(593) Obrazová

(511) (14) acháty, bižuterní zapínání, brože, cestovní šperkovnice (zavinovací pouzdra), diamanty, drahé kovy, surové nebo jako polotovary, drahokamy, gagát (černý jantár), surový nebo jako polotovar, jehlice do klobouků (šperky), jehlice, kazety na šperky, klíčenky (dělené kroužky s ozdobou nebo jako přívěsek), klíčenky vysouvací, komponenty na výrobu šperků, korálky na výrobu šperků, manžetové knoflíčky, medailónky, náhrdelníky, náramkové hodinky, náramky (šperky), náramky z vyšíváňového textilu, náušnice, olivíny, ozdobné jehlice, ozdoby z gagátu (černého jantaru), perly, polodrahokamy, prsteny, přívěsky, řetízky, skleněná bižuterie (imitace drahokamů), šňůrky na klíče, šperkovnice, šperky; (18) aktovky, batohy, cestovní soupravy, cestovní tašky, cestovní vaky na oděvy, dámské peněženky, deštníky, kabelky, klíčenky, kufrý, kufrý na kolečkách, malá cestovní zavazadla, nákupní síťovky, oblečky pro domácí mazlíčky, obojky pro zvířata, pouzdra na platební karty, pouzdra na vizitky, organizéry do kufrů, organizéry do zavazadel, plážové tašky, řetízkové kabelky, tašky, toaletní kufříky, nevybavené, visačky na zavazadla, znovupoužitelné nákupní tašky; (25) barety, boa, body, boty, bundy a krátké kabáty s výplní, čapky, čelenky, čepice, dámská přiléhavá tílka, dámské spodní kalhotky, dámské šaty, domácí obuv, dřeváky, gabardénové pláště, galoše, kabáty, kalhoty, kalhoty kratší délky, kapuce, kimona, klapky na uši, kombiné, kombinézy, konfekční oděvy, korzety, korzety (typu corselet), košile, košile s krátkým rukávem, kotníková obuv, koupací pantofle, koupací pláště, koupací sandály, kožené oděvy, kožešínové štolý, kožešiny, kožichy, kravaty, kšandy, šle, kšilty, latexové oděvy, legíny, límce a límečky, manžety, masky na spaní, maškarní kostýmy, nákrčníky, nánožníky, ne elektricky vyhřívané, návleky na kotníky a lýtka (psí dečky), návleky na nohy, nepromokavé oděvy, obuv, obuv s provázkovou podešví/espadrilkou, oděvy, oděvy obsahující zeštíhlující látky, oděvy z imitací kůže, oděvy z papíru, odnímatelné límečky, opasky na peníze, palčáky (rukavice), papírové klobouky, parky, pásky, peleríny, plavky, plážová obuv, plážové oděvy, pletené oděvní výrobky, podvazkové pásy, podvazky, podvazky na ponožky, podvazky na punčochy, pokrývky hlavy, ponča, ponožky, ponožky absorbující pot, pulovry, punčochové kalhoty, punčochové zboží, punčochy, punčochy absorbující pot, pyžama, roušky, nikoliv pro lékařské nebo hygienické účely, rukavice bez prstů, palčáky, rukavice, rukávničky, saka, sandály, sáry, sarongy, spodní prádlo, spodní prádlo absorbující pot, spodničky, sportovní tílka, sportovní vyšší obuv, středně vysoká obuv, sukně, svetry, svrchní oděvy, svrchníky, šátky a šály, šátky na hlavu, šatové sukně, šněrovací vyšší obuv, šortkové sukně, termo rukavice pro zařízení s dotykovou obrazovkou, trička, trikoty, turbany, válenky, vesty, vyšší obuv, zástěry, živůtky, šněrovačky, župany; (35) aranžování výkladů, cílené zasilání reklamních materiálů, cílený marketing, fotokopírování, grafická úprava pro reklamní účely, indexace webových stránek pro obchodní nebo reklamní účely, influencer marketing, marketing, obchodní zprostředkovatelské služby, on-line maloobchodní služby v oblasti digitální hudby s možností stažení, on-line maloobchodní služby v oblasti nahrané hudby a nahraných filmů s možností stažení, online reklama v počítačové síti, plánování schůzek, podpora prodeje jiných osob, pomoc při řízení obchodní činnosti, pomoc při řízení obchodních či průmyslových podniků, poptávky, poradenské služby pro obchodní vedení, poradenství v oblasti

komunikační strategie v reklamě, poradenství v oblasti organizace podniku, pořádání a moderování komerčních akcí, pořádání veletrhů, poskytování obchodních informací a rady pro spotřebitele ve výběru produktů a služeb, poskytování obchodních informací prostřednictvím webových stránek, poskytování služeb průzkumu trhu, poskytování uživatelských hodnocení pro komerční nebo reklamní účely, poskytování uživatelských recenzí pro komerční nebo reklamní účely, PPC reklama, prezentace výrobků v komunikačních médiích pro účely maloobchodu, profesionální obchodní poradenství, profilování spotřebitele pro komerční nebo marketingové aktivity, pronájem reklamního času v komunikačních médiích, pronájem reklamního materiálu, propagace, propagace zboží prostřednictvím influencerů, provozování online tržiště pro kupující a prodejce výrobků a služeb, předvádění zboží, psaní na stroji, reklama; (41) fotografování, koučink, pořádání a moderování zábavních akcí, pořádání prohlídek s průvodcem, pořádání soutěží krásy, pořádání soutěží, pronájem dekorací (na představení), školení, předávání know-how, předávání obchodních znalostí a obchodního know-how.

Třídy výrobků a služeb:

14, 18, 25, 35, 41

(730) **Vévodová Romana**, Ciolkovského 851/3, Praha 6, Ruzyně, 16100, CZ

(210) **O-589542**

(220) 16.11.2023

(320) 16.11.2023

(540)



(593) Obrazová

(511) (16) nosiče a dekorační materiály a materiály pro umělce, ozdobné a umělecké prostředky a materiály, papír a lepenka, pytle a balící a obalové materiály a materiály pro skladování z papíru, lepenky nebo z plastů, tiskárenské výrobky, papírnické zboží a vzdělávací potřeby, umělecké předměty a figuríny z papíru a lepenky a architektonické modely, lepidla pro kancelářské potřeby nebo pro domácnost; (25) části oděvů, obuvi a pokrývek hlavy, obuv, oděvy, pokrývky hlavy; (35) pomoc v obchodní a podnikatelské činnosti, management a administrativní služby, reklama, marketing a propagační služby; (41) rezervace vstupenek na vzdělávací, zábavní a sportovní aktivity a akce a související rezervační služby, služby v oblasti vzdělávání, zábavy a sportu, výchova, zveřejňování, oznamování a psaní textů; (43) dočasné ubytování, informace o dočasném ubytování, poradenské a rezervační služby, informační, poradenské a rezervační služby v oblasti poskytování jídla a pití, poskytování jídla a nápojů, pronájem nábytku, povlečení, prostírání a vybavení k poskytování jídla a nápojů.

Třídy výrobků a služeb:

16, 25, 35, 41, 43

(591) Barevná

(730) **BAGRPARK s.r.o.**, Tvrzova 5, Most, Souš, 43502, CZ

(210) **O-589694**

(220) 23.11.2023

(320) 23.11.2023

(540)

**SOLATECH**

(592) Slovní

(511) (1) čisticí chemikálie; (3) čisticí gely, čisticí roztoky, čisticí přípravky, čisticí vody, čisticí tekutiny, čisticí spreje, čisticí olej, čisticí prostředky, čističe na skla, čisticí prostředky pro vozidla, čisticí prostředky pro domácnost; (6) kovové konstrukce, kotevní desky, kovové profily, hliníkové profily, kovové profilové lišty pro stavebnictví; (10) operační roušky, roušky chirurgické, anestetické roušky, hygienické roušky, chirurgické vyšetřovací roušky, opakovaně použitelné hygienické roušky vyrobené z

gázy, roušky k lékařskému použití jako antibakteriální ochrana, respirátory k lékařskému použití, respirátory k filtrování vzduchu pro lékařské účely; (11) vodní směšovací zařízení; (21) čisticí hadříky, čisticí potřeby, hladké čisticí hadříky; (44) lékařské testy.

Třídy výrobků a služeb:

1, 3, 6, 10, 11, 21, 44

(730) **Tesárek Lukáš**, U Hřiště 1553/21, Opava, Kylešovice, 74706, CZ

(210) **O-590067**

(220) 11.12.2023

(320) 11.12.2023

(540)



(593) Obrazová

(511) (5) potravní doplňky a dietetické přípravky, vyráběné v souladu s předpisy o ekologickém zemědělství; (9) data, databáze a jiné informační produkty na magnetických, elektronických a optických nosičích, související software a hardware, nosiče dat všeho druhu spadající do tř. 9, elektronické a datové sítě, multimediální aplikace, 3D animace, multimediální informační katalogy, elektronické časopisy, elektronická periodika a knihy v elektronické podobě, software pro počítače, programové vybavení pro informační technologie a pro komunikaci, programové vybavení umožňující elektronické obchodování; (42) návrh programového vybavení, aktualizace programového vybavení, údržba programového vybavení, programování počítačů, vývoj a tvorba systémů pro elektronické obchodování včetně příslušného software a hardware, know-how pro oblast elektronického obchodování a informačních technologií, tvorba software, programování internetových databázových systémů a internetových aplikací, programování multimediálních aplikací, interaktivní a grafické programy (tvorba), tvorba multimediálních dokumentů, prezentací, aplikací a katalogů, konstrukce www prezentací a řešení www serverů, počítačové animace a vizualizace, programové projekty (tvorba), elektronický portál (tvorba), internetová doména (tvorba), tvorba informačních databází.

Třídy výrobků a služeb:

5, 9, 42

(591) Barevná

(730) **Dental supply s.r.o.**, Tetínská 331/4, Praha 5, Radlice, 15000, CZ

(740) **Mgr. Štěpán Janáč**, Na Poříčí 1041/12, Praha 1, Nové Město, 11000

(210) **O-590332**

(220) 21.12.2023

(320) 21.12.2023

(540)

**IT People**

(592) Slovní

(511) (35) reklama, marketing a propagační služby, analýzy nákupních cen v oblasti likvidace, odstraňování, recyklace odpadu a manipulace s odpadem; (40) recyklace a zpracování odpadů, opětovné využití materiálů (recyklace odpadu); (41) služby v oblasti vzdělávání, zábavy a sportu, výchova; (42) vědecké a technologické služby.

Třídy výrobků a služeb:

35, 40, 41, 42

(730) **IT People - Technologická platforma IT pro vzdělávání a udržitelnost z. s.**, č. p. 378, Podlesí, 26101, CZ

(210) **O-590365**  
(220) 22.12.2023  
(320) 22.12.2023  
(540)



(593) Obrazová  
(511) (5) fungicidy.  
Třídy výrobků a služeb:  
5

(591) Barevná  
(730) **UPL Mauritius Limited**, 6th Floor, Suite 157B, Harbor Front Building,  
President John Kennedy Street, Port Louis, MU  
(740) Kania, Sedlak, Smola, s.r.o., Mendlovo náměstí 907/1a, Brno, Staré Brno,  
60300

(210) **O-590369**  
(220) 22.12.2023  
(320) 22.12.2023  
(540)



(593) Obrazová  
(511) (5) fungicidy.  
Třídy výrobků a služeb:  
5

(591) Barevná  
(730) **UPL Mauritius Limited**, 6th Floor, Suite 157B, Harbor Front Building,  
President John Kennedy Street, Port Louis, MU  
(740) Kania, Sedlak, Smola, s.r.o., Mendlovo náměstí 907/1a, Brno, Staré Brno,  
60300

(210) **O-590370**  
(220) 22.12.2023  
(320) 22.12.2023  
(540)

**Foxees**

(592) Slovní  
(511) (25) oděvy, rukavice [oděvy], kombinézy [oděvy], pletené oděvy, dětské oděvy, sportovní oděvy, oteplovací oděvy, chlapecké oděvy, domácí oděvy, dámské oděvy, plavecké oděvy, svrchní oděvy, svetry (oděvy), dupačky (oděvy), šály (oděvy), topy (oděvy), flisové oděvy, kalhotky dětské [oděvy], dámské svrchní oděvy, chlapecké svrchní oděvy, dětské svrchní oděvy, fleecové vrchní oděvy, kapuce, kukly (oděvy), prošívané bundy (oděvy), spodní prádlo (oděvy), kojenecké svrchní oděvy, oděvy pro dívky, oděvy z plyše, oděvy pro malé děti, svrchní oděvy pro dívky, vybavy pro novorozence [oděvy], oděvy odolné proti větru, pánské oděvy, plážové oblečení, neformální oblečení, oblečení s laclem, oblečení pro miminka, peřinky, jako oblečení pro kojence; (40) zpracování a přeměna materiálů, a to zpracování textilií, kůže a kožešin, barvení textilu a textilií, tisk na textilie, provádění konečné úpravy textilií, příprava a zpracování textilií, úprava textilií, šití (zakázková výroba), šití a dámské krejčovství, úprava oděvů, zakázková výroba, a to pletení a háčkování dětských čepiček, svetrů, nákrčníků, rukavic, pokrývek, zavinovaček a vybavení do kočárků.

Třídy výrobků a služeb:  
25, 40  
(730) **Kmošková Tereza**, č. p. 75, Trstěnice, 56957, CZ  
(740) Advokátní kancelář Mgr. Aleš Velc, Mgr. Aleš Velc, Toulouvcovo nám. 156,  
Litomyšl, Litomyšl-Město, 57001

(210) **O-590440**  
(220) 29.12.2023  
(320) 29.12.2023  
(540)



(593) Obrazová  
(511) (7) obráběcí stroje, upínací zařízení na obrobky (stroje), upínací zařízení na obrobky (části strojů), upínací zařízení pro stroje, upínací zařízení na upnutí dílů na obrábění, upínací zařízení k použití s obráběcími stroji, upínací zařízení strojního nářadí a nástrojů, upínací zařízení jako části obráběcích strojů, motory (s výjimkou motorů pro pozemní vozidla), nástroje, nářadí s jiným než ručním pohonem, příslušenství, náhradní díly a spotřební materiál k obráběcím strojům, výše uvedeným upínacím zařízením ve tř. 7, motorům (s výjimkou motorů pro pozemní vozidla), nástrojům, nářadí s jiným než ručním pohonem; (8) nářadí, nástroje s ručním pohonem, příslušenství, náhradní díly a spotřební materiál k nářadí, nástrojům s ručním pohonem; (9) přístroje, nástroje a nářadí pro vážení (kalibraci) a měření, příslušenství, náhradní díly a spotřební materiál k přístrojům, nástrojům a nářadí pro vážení (kalibraci) a měření; (35) maloobchodní a velkoobchodní prodej strojů, obráběcích strojů, nástrojů, přístrojů, nářadí, upínací techniky, motorů (s výjimkou motorů pro pozemní vozidla), přístrojů, nástrojů a nářadí pro vážení (kalibraci) a měření, maloobchodní a velkoobchodní prodej příslušenství, náhradních dílů a spotřebního materiálu ke strojům, obráběcím strojům, nástrojům, přístrojům a nářadí, upínací technice, motorům (s výjimkou motorů pro pozemní vozidla), přístrojům, nástrojům a nářadí pro vážení (kalibraci) a měření; (37) opravy a údržba obráběcích strojů, nástrojů, nářadí a přístrojů, upínací techniky, motorů (s výjimkou motorů pro pozemní vozidla), přístrojů, nástrojů a nářadí pro vážení (kalibraci) a měření, opravy a údržba příslušenství k uvedeným strojům, upínací technice, motorům, přístrojům, nástrojům a nářadí; (41) školení v oblasti strojů, obráběcích strojů, nástrojů, nářadí a přístrojů, upínací techniky, motorů (s výjimkou motorů pro pozemní vozidla), přístrojů, nástrojů a nářadí pro vážení (kalibraci) a měření.

Třídy výrobků a služeb:  
7, 8, 9, 35, 37, 41

(591) Barevná  
(730) **PM - TECH Group s.r.o.**, Petrská 1426/1, Praha 1, Nové Město, 11000,  
CZ  
(740) JUDr. Ing. Pavel Bürger, advokát, Šrobárova 2002/40, Praha 10,  
Vinohrady, 10100

(210) **O-590441**  
(220) 29.12.2023  
(320) 29.12.2023  
(540)



(593) Obrazová  
(511) (7) obráběcí stroje, upínací zařízení na obrobky (stroje), upínací zařízení na obrobky (části strojů), upínací zařízení pro stroje, upínací zařízení na upnutí dílů na obrábění, upínací zařízení k použití s obráběcími stroji, upínací zařízení strojního nářadí a nástrojů, upínací zařízení jako části obráběcích strojů, motory (s výjimkou motorů pro pozemní vozidla), nástroje, nářadí s jiným než ručním pohonem, příslušenství, náhradní díly a spotřební materiál k obráběcím strojům, výše uvedeným upínacím zařízením ve tř. 7, motorům (s výjimkou motorů pro pozemní vozidla), nástrojům, nářadí s jiným než ručním pohonem; (8) nářadí, nástroje s ručním pohonem, příslušenství, náhradní díly a spotřební materiál k nářadí, nástrojům s ručním pohonem; (9) přístroje, nástroje a nářadí pro vážení (kalibraci) a měření, příslušenství, náhradní díly a spotřební materiál k přístrojům, nástrojům a nářadí pro vážení (kalibraci) a měření; (35) maloobchodní a velkoobchodní prodej strojů, obráběcích strojů, nástrojů, přístrojů, nářadí, upínací techniky,



motorů (s výjimkou motorů pro pozemní vozidla), přístrojů, nástrojů a nářadí pro vážení (kalibraci) a měření, maloobchodní a velkoobchodní prodej příslušenství, náhradních dílů a spotřebního materiálu ke strojům, obráběcím strojům, nástrojům, přístrojům a nářadí, upínací technice, motorům (s výjimkou motorů pro pozemní vozidla), přístrojům, nástrojům a nářadí pro vážení (kalibraci) a měření; (37) opravy a údržba obráběcích strojů, nástrojů, nářadí a přístrojů, upínací techniky, motorů (s výjimkou motorů pro pozemní vozidla), přístrojů, nástrojů a nářadí pro vážení (kalibraci) a měření, opravy a údržba příslušenství k uvedeným strojům, upínací technice, motorům, přístrojům, nástrojům a nářadí; (41) školení v oblasti strojů, obráběcích strojů, nástrojů, nářadí a přístrojů, upínací techniky, motorů (s výjimkou motorů pro pozemní vozidla), přístrojů, nástrojů a nářadí pro vážení (kalibraci) a měření.

Třídy výrobků a služeb:

7, 8, 9, 35, 37, 41

(591) Barevná

(730) **PM - TECH Group s.r.o.**, Petráská 1426/1, Praha 1, Nové Město, 11000, CZ

(740) JUDr. Ing. Pavel Bürger, advokát, Šrobárova 2002/40, Praha 10, Vinohrady, 10100

(210) **O-590505**

(220) 04.01.2024

(320) 04.01.2024

(540)



(593) Obrazová

(511) (35) reklama, propagace, řízení, organizace a administrativa obchodní činnosti, kancelářské práce, grafická úprava pro reklamní účely, marketing, obchodní průzkum, online reklama v počítačové síti, šíření reklamních materiálů; (41) vzdělávání, školení, sportovní a kulturní činnosti, akademie (vzdělávání), fotografování, koučink (školení), online vydávání elektronických knih a časopisů, pořádání a vedení konferencí, pořádání a vedení seminářů, pořádání školení a vzdělávacích zkoušek pro certifikační účely, předávání obchodních znalostí a obchodního know-how (odborné vzdělávání), zkoušení (pedagogická činnost); (44) lékařské služby, péče o hygienu a krásu osob, fyzioterapie, lékařská vyšetření, masáže, služby psychologa, terapeutické služby, zdravotní péče, zdravotní poradenství.

Třídy výrobků a služeb:

35, 41, 44

(591) Barevná

(730) **Toušková Helena Mgr.**, Na Rokytce 1114/10, Praha 8, Libeň, 18000, CZ

(210) **O-590565**

(220) 07.01.2024

(320) 07.01.2024

(540)

**FLACHT**

(592) Slovní

(511) (1) chemické látky pro použití v průmyslu, vědě a v oblasti fotografie, jakož i v zemědělství, zahradnictví a lesnictví, umělé pryskyřice v surovém stavu, plastické hmoty v surovém stavu, hasicí a protipožární směsi, přípravky na kalení a pájení, látky na činění zvířecích kůží, lepidla pro použití v průmyslu, tmely a jiné výplňové pasty, kompost, hnůj, hnojiva, biologické přípravky pro použití v průmyslu a vědě; (2) barvy, nátěry, laky, konzervační přípravky proti korozi a proti deterioraci dřeva, barviva, inkousty pro tisk, značkování a rytecké práce, přírodní pryskyřice v surovém stavu, listkové a práškové kovy pro použití při malování, dekorování, tisku a v umění; (3) neléčivé kosmetické a toaletní přípravky, neléčivé přípravky pro ústní hygienu, parfumerní výrobky, éterické oleje, bělicí přípravky a další prací prostředky, přípravky na čištění, leštění, drhnutí a broušení; (37) stavební služby, důlní těžba, těžba ropy a plynu; (39) doprava, balení a skladování zboží, organizování cest; (40) recyklace odpadu, čištění vzduchu a úprava vody, tiskařské služby, konzervování potravin a nápojů.

Třídy výrobků a služeb:

1, 2, 3, 37, 39, 40

(730) **Macaak s.r.o.**, Jaurisova 515/4, Praha 4, Michle, 14000, CZ

(210) **O-590620**

(220) 09.01.2024

(320) 09.01.2024

(540)

**Knihobal**

(592) Slovní

(511) (16) knižní obaly, pouzdra na cestovní pasy, pouzdra na pasy, knižní záložky; (18) obaly na dokumenty, obaly na řidičské průkazy, zavazadla, cestovní tašky, peněženky a ostatní tašky, visačky na zavazadla (s výjimkou papírových a kartonových), pouzdra na vizitky; (24) látky, textilie, froté (textil), textil nepromokavý, bytový textil, koupelnový textil, kuchyňský textil, textilní výrobky do domácnosti, podšívky (textil), semišové textilie, potištěné látky, hedvábné látky, tkané hedvábné látky, hedvábné látky na nábytek, hedvábné látky pro tištěné vzory, textilní výrobky a náhražky textilních výrobků spadající do této třídy.

Třídy výrobků a služeb:

16, 18, 24

(730) **DVOŘÁKOVÁ ANDREA**, Gabinova 832/12, Praha 5, Hlubočepy, 15200, CZ

(210) **O-590667**

(220) 11.01.2024

(320) 11.01.2024

(540)



**FortiFox**  
Technologies

(593) Obrazová

(511) (9) monitorovací přístroje elektrické, monitory (počítače - hardware), poplašná zařízení, požární hlásiče, rozvodové skříně, spínací skříně, signalizační zařízení v případě požáru, skříňové rozvaděče (elektrina), vysílací zařízení, zabezpečovací zařízení proti krádeži, elektrická zabezpečovací zařízení; (37) instalování a opravy elektrických spotřebičů, konzultace ve stavebnictví, montáž, údržba a opravy počítačového vybavení, instalace a opravy poplašných systémů (alarmů) proti vloupání, instalace a opravy požárních hlásičů, instalace a opravy telefonů, opravy bezpečnostních zámků; (38) bezdrátové vysílání, služby elektronických nástěnek (telekomunikační služby), komunikace po síti optických vláken, počítačová komunikace, komunikace pomocí počítačových terminálů, poskytování telekomunikačních připojení ke globální počítačové síti, radiokomunikace, rozhlasové vysílání, směrovací a spojovací služby pro telekomunikace, telefonické služby, komunikace pomocí telefonů, vysílání rozhlasové, výzvy (služby poskytované rádlem, telefonem nebo jinými elektronickými komunikačními prostředky); (42) dálkové sledování počítačových systémů, elektronické ukládání dat, instalace počítačových programů, konzultace v oblasti počítačového softwaru, konzultační služby v oblasti informačních technologií, tvorba počítačových systémů, poradenství v oblasti navrhování a vývoje počítačového hardwaru, projektování, projektové studie technické, převod (konverze) dat a počítačových programů (ne fyzických), služby v oblasti ochrany proti počítačovým virům; (45) otvírání bezpečnostních zámků, monitorování bezpečnostních a poplašných zařízení, poradenství v oblasti bezpečnosti, pronájem požárních hlásičů.

Třídy výrobků a služeb:

9, 37, 38, 42, 45

(591) Barevná

(730) **FortiFox Technologies, a.s.**, Rohanské nábřeží 671/15, Praha 8, Karlín, 18600, CZ

(210) **O-590721**

(220) 15.01.2024

(320) 15.01.2024

(540)

## ATLAS Bohemia

(592) Slovní

(511) (19) nekovové stavební a konstrukční materiály a prvky, stavební a konstrukční materiály a prvky vyrobené ze smůly, dehtu, bitumenu nebo asfaltu, asfaltové opravné směsi, asfaltové nátěry na střešní krytiny, asfaltové tmely na bázi dehtu, asfaltové tmely na bázi bitumenu.

Třídy výrobků a služeb:

19

(730) **PARAPETROL a.s.**, Štefánikova 15, Nitra 94901, SK

(740) Ing. Pavel Nádvorník s.r.o., Klínová 620/1, Ostrava, Hulváky, 70900

(210) **O-590722**

(220) 15.01.2024

(320) 15.01.2024

(540)

## ATLAS Česko

(592) Slovní

(511) (19) nekovové stavební a konstrukční materiály a prvky, sádra [stavební materiál], živичné stavební materiály, stavební materiály na pokrývání střech (nekovové).

Třídy výrobků a služeb:

19

(730) **PARAPETROL a.s.**, Štefánikova 15, Nitra 94901, SK

(740) Ing. Pavel Nádvorník s.r.o., Klínová 620/1, Ostrava, Hulváky, 70900

(210) **O-590770**

(220) 16.01.2024

(320) 16.01.2024

(540)



(593) Obrazová

(511) (13) střelné zbraně, střelivo pro střelné zbraně, výbušniny; (25) oděvy, obuv, části oděvů, obuvi a pokrývek hlavy, a to manžety, kapsy, hotové podšívky a kšilty k čepicím; (35) reklama, reklamní, marketingové a propagační služby, řízení lidských zdrojů a náborové služby, pomoc v obchodní a podnikatelské činnosti, management a administrativní služby, administrativní podpora a zpracování dat (služby).

Třídy výrobků a služeb:

13, 25, 35

(591) Barevná

(730) **Westlake Weaponry s.r.o.**, Mazovská 479/8, Praha 8, Troja, 18100, CZ

(740) GRAFART STUDIO, s. r. o., Náměstí 87, Žebrák, 26753

(210) **O-590843**

(220) 19.01.2024

(320) 19.01.2024

(540)

## TRIO GRATIA

(592) Slovní

(511) (35) podpora prodeje výrobků a služeb třetích osob prostřednictvím zajištění reklamy, pořádání a moderování komerčních akcí, propagace; (41) hudební produkce, vzdělávání (akademie), hudební vzdělávání, pořádání a uvádění koncertů.

Třídy výrobků a služeb:

35, 41

(730) **Mašková Dagmar Mgr.**, Evropská 1483/39, Praha 6, Dejvice, 16000, CZ

(210) **O-590881**

(220) 23.01.2024

(320) 23.01.2024

(540)

## Hadráček

(592) Slovní

(511) (35) zprostředkovatelské obchodní služby a informace pro spotřebitele, maloobchodní prodej oblečení, maloobchodní prodej obuvi, maloobchodní prodej hraček, maloobchodní prodej oděvů, maloobchodní prodej pokrývek hlavy, maloobchodní služby zásilkového prodeje oděvů, zprostředkovatelské služby v oblasti obchodu a obchodních služeb s oděvy, obuví, pokrývkami hlavy, dětskými oděvy a obuví, hračkami, dětskými kočárky, nošičky a pomůckami potřebnými v péči o dítě, bytovým textilem, ložním textilem, koupelnovým textilem, doplňky k oblečení, ručními výrobky z neprodejného oblečení, obchodní dodavatelské služby pro třetí osoby - nákup produktů, výrobků nebo služeb pro jiné subjekty, služby dovozní a vývozní agentury, maloobchodní služby s výrobky uvedenými výše, e-shop s výrobky uvedenými výše, provozování second-handu s výrobky uvedenými výše, poskytování obchodních informací a zprostředkovatelských obchodních služeb prostřednictvím internetu.

Třídy výrobků a služeb:

35

(730) **MÁLKOVÁ ANNA, Bc.**, Horní Lipka 100, Králíky, 56169, CZ

(210) **O-590926**

(220) 24.01.2024

(320) 24.01.2024

(540)

## LIBOVKY Pepy Libického

(592) Slovní

(511) (35) produkce televizních a rozhlasových reklam, distribuce rozhlasové a televizní reklamy, merchandising, reklamní, marketingové a propagační služby; (41) produkce televizních programů k vysílání na mobilních zařízeních, produkce zábavy v podobě televizních programů, produkce televizních programů, zvuková, obrazová a multimediální produkce a fotografie.

Třídy výrobků a služeb:

35, 41

(730) **JustSMILE s.r.o.**, Karla Čapka 212, Stará Huť, 26202, CZ

(210) **O-590979**

(220) 28.01.2024

(320) 28.01.2024

(540)



(593) Obrazová

(511) (37) opravy a údržba motocyklů, poradenství a praktická pomoc v této oblasti; (41) výchova a vzdělávání v oblasti bezpečnosti silniční dopravy, zdokonalovací výcvik řidičů motocyklů, organizování klubových sportovních akcí, zábavy a rekreace; (43) poskytování dočasného ubytování, zprostředkování (zajištění) rychlého občerstvení včetně prodeje potravin a nápojů, zejména v rámci klubových sportovních akcí, zábavy a



rekreace.

Třídy výrobků a služeb:  
37, 41, 43

- (591) Barevná  
(730) **BLACK SHADOWS DĚČÍN z.s.**, Poštovní 1056/9, Děčín, Děčín IV-  
Podmokly, 40502, CZ

(210) **O-591115**

(220) 02.02.2024

(320) 02.02.2024

(540)

## Hana Zagorová

(592) Slovní

(511) (9) nosiče záznamu nahrané i nenahrané, audio nebo audiovizuální díla, audiovizuální programy, video kazety nahrané i nenahrané, audio kazety nahrané i nenahrané, hudební díla, CD a DVD nosiče, programové vybavení pro počítače, software, elektronické databáze, databázové produkty a informace a záznamy v elektronické podobě, informace a záznamy na všech druzích elektronických nosičů, data, databáze, informační produkty v elektronických datových, informačních a telekomunikačních sítích všeho druhu a na elektronických nosičích dat všeho druhu, související software a hardware, elektronické sítě, multimediální aplikace, multimediální nebo elektronické informační katalogy, elektronické časopisy, elektronická periodika a knihy v elektronické podobě, počítačové hry v rámci této třídy, pohledy ilustrované se zvukovou i vizuální nahrávkou, hrací skříně uváděné v činnost vhozením mince, vzpomínkové a upomínkové elektronické nosiče; (16) papír, plakáty, fotografie, pohlednice, gratulace, dopisní papíry, obálky, kalendáře, zejména nástěnné a stolní, samolepky, obtisky, poznámkové bloky, omalovánky, balící papíry, školní sešity, papírové tašky, umělohmotné tašky, papírové kapesníky, obaly všeho druhu papírové, tiskoviny, časopisy, periodika, knihy, databázové produkty v papírové formě, tištěné informační produkty, data a databáze na všech druzích papírových nosičů, tiskárenské výrobky, plastické nebo papírové obaly v rámci této třídy, grafické listy, pytlíky a sáčky pro obalovou techniku, umělecké nebo ozdobné předměty z papíru nebo plastických hmot v rámci této třídy, obalové materiály z plastických hmot v rámci této třídy, vzpomínkové a upomínkové předměty z papíru zařazené v této třídě, litografie, litografické desky, grafické reprodukcce, prospekty, příručky, katalogy, albumy, obrazy, rytiny, umělecké fotografie; (35) reklamní, inzertní a propagační činnost, poskytování komerčních a reklamních informací a jiných informačních produktů všeho druhu v rámci reklamy a obchodu, poskytování informačních produktů a multimediálních informací reklamního charakteru, merchandising, pomoc při provozu a řízení podniku, pomoc při provozování obchodu a obchodních činnostech, propagace výrobků a služeb třetích stran prostřednictvím teleshoppingu, přepis, vypracování, shromažďování dokumentů, sdělení, kompilace údajů, distribuce prospektů, vzorků a reklamních vzorků, reklama prostřednictvím rozhlasu, televize a Internetu, prezentace publicistických, literárních, audio a audiovizuálních záznamů a sdělení, kompilace údajů, distribuce prospektů, vzorků a reklamních vzorků, reklama prostřednictvím muzických produktů a děl; (36) finanční služby spojené se zřízením nadace a nadačního fondu, shromažďování finančních prostředků pro podporu činnosti nadace, pro stipendijní programy, pro ceny literární a umělecké, pro ceny v oblasti kultury, služby zahrnující pronájem prostor, pronájem nemovitostí, správa nemovitostí, zřízení peněžního fondu, správa peněžního fondu, správa nadačního fondu v rámci této třídy, zřízení finanční sbírky, zajišťování finanční sbírky; (41) umělecká produkce - hudební, filmová i divadelní, kulturní, společenská, zábavní a sportovní činnost, organizování a pořádání kulturních, společenských, zábavních nebo sportovních akcí, konzultační činnost v oblasti umění, kultury a zábavy, nakladatelská a vydavatelská činnost, elektronické publikování, agenturní činnost v oblasti umění, kultury, zábavy a sportu - činnost umělecké agentury, tvorba a nahrávání audiovizuálních uměleckých děl, poskytování informací uměleckého, kulturního a zábavního charakteru, školicí a vzdělávací služby, zejména v oblasti umění.

Třídy výrobků a služeb:

9, 16, 35, 36, 41

- (730) **Nadace Hany Zagorové**, Rybná 716/24, Praha 1, Staré Město, 11000, CZ

(210) **O-591127**

(220) 03.02.2024

(320) 03.02.2024

(540)



**TRIGON SYSTEMA**  
S.r.o.

(593) Obrazová

(511) (41) odborné vzdělávání v oblasti tvorby software, výukových, informačních a znalostních systémů, informační bezpečnosti; (42) tvorba daňových, účetních a evidenčních aplikací, informačních a znalostních systémů v oblasti podnikové ekonomiky, návrh a vývoj výukových (e-learningových) aplikací, návrh a vývoj bezpečnostních aplikací, poradenství v oblasti bezpečnostního softwaru, poradenství v oblasti bezpečnosti informačních systémů, poradenství v oblasti tvorby software, výukových, informačních a znalostních systémů, informační bezpečnosti; (45) analýza a hodnocení datové a informační bezpečnosti a bezpečnostních rizik.

Třídy výrobků a služeb:

41, 42, 45

(591) Barevná

- (730) **TRIGON SYSTEMA s.r.o.**, Roháčova 145/14, Praha 3, Žižkov, 13000, CZ

(210) **O-591133**

(220) 04.02.2024

(320) 04.02.2024

(540)

## MAJALO

(592) Slovní

(511) (3) kosmetické přípravky, parfumerie, přípravky pro osobní hygienu, mýdla, toaletní mýdla, obličejová mýdla, kostky mýdla, parfémovaná mýdla, neléčivá mýdla, koupelová mýdla, suchá mýdla, kosmetická mýdla, výrobky z mýdla, ručně vyráběná mýdla, mýdla na ruce, gely čistící a pro kosmetické účely, mýdla pro domácnost, mýdla pro osobní potřebu, mýdla na čištění a mytí; (4) svíčky, tenké svíčky, paliva a osvětlovací látky, vonné svíčky, parfémované svíčky, stolní svíčky, sójové svíčky, svíčky v plechovkách, čajové svíčky, votivní svíčky, lojové svíčky, dortové svíčky, plovoucí svíčky, náhrobní svíčky, neelektrické, svíčky pohlcující kouř, vánoční osvětlení (svíčky), aromaterapeutické vonné svíčky, svíčky na zvláštní příležitosti, svíčky pro noční osvětlení, voskové svíčky na svícení, knoty do svíček a lamp; (14) šperky, náramky přátelství, korálkové náramky, náramky (šperky), náramky na kotníky, přívěšky na náramky, náramky z dřevěných korálků.

Třídy výrobků a služeb:

3, 4, 14

- (730) **Lopata Matěj**, K Lomu 562, Stará Huť, 26202, CZ

(210) **O-591240**

(220) 08.02.2024

(320) 08.02.2024

(540)



(593) Obrazová

(511) (9) obsah s možností stažení a nahraný obsah, stahovatelné nebo nahrané záznamy, měřicí, detekční, monitorovací a kontrolní zařízení, informační technologie (hardware, software, datové sítě) a audiovizuální, multimediální a fotografické přístroje, optické přístroje, zvětšovače a korektory, navigační, řídicí, sledovací, zaměřovací a kartografická zařízení, magnety, magnetizéry a demagnetizéry, bezpečnostní, zabezpečovací, ochranná a signalizační zařízení, databáze, obsah médií, počítačový software, animované filmy, audio a video záznamy, audio nahrávky, diapozitivy, elektronické knihy, elektronické publikace ke stažení, interaktivní DVD, interaktivní elektronické publikace, kinematografické filmy, plakáty ke stažení, nahrané obrazové disky, stahovatelné elektronické publikace, stahovatelné obrázky (soubory), videozáznamy, hologramy, nahrané optické disky, záznamy na nosičích, digitální soubory ke stažení ověřené pomocí nezaměnitelných tokenů (NFT), digitální stahovatelné obrazové soubory ověřené nezaměnitelnými tokeny (NFT); (16) tiskárenské výrobky, papírnické zboží a vzdělávací potřeby (s výjimkou přístrojů), umělecké předměty a figuríny z papíru a lepenky a architektonické modely, nosiče a dekorační materiály a materiály pro umělce, tištěné knihy, noviny a jiná papírová média, vyučovací pomůcky a potřeby (s výjimkou přístrojů), tiskoviny, tiskoviny představující peněžní hodnotu nebo pro finanční účely, fotoalba a alba pro sběratele, akvarelové malby, architektonické modely, figurky (sošky) z papírové hmoty, fototypy, grafická znázornění, grafické reprodukce, grafické tisky, lepty, kresby, výkresy, litografie, malby (obrazy), zarámované i nezarámované, obrazy, olejotisky, portréty, rytiny, tisky (rytiny), trojrozměrné nástěnné dekorace z kartonu, umělecká díla vyrobená z papíru, umělecká litografická díla, brožurky, časopisy (periodika), periodika, příručky (knihy), blahopřání, brožury, diáře, fotografie, kalendáře, katalogy, kartotéky, koláže, nálepky, monografie, papírové reklamní tabule, plakáty, pohlednice, poutače z lepenky, přání, gratulace, pozvánky, poznámkové bloky, reklamní plakáty, samolepky, sešity, skicáky, vstupenky, záložky do knih, zápisníky, grafické umělecké publikace, publikace; (25) oděvy, obuv, pokrývky hlavy, části oděvů, obuvi a pokrývek hlavy, a to manžety, klínky (části oděvů), podrážky obuvi, kšilty k čepicím, závoje, spodní a noční prádlo, bundy, džíny, kabáty, kalhoty, kombinézy, košile, kostýmy, legíny, kšandy, kravaty, mikiny, motýlky, nákrčníky, náprsenky, návleky, oděvy z papíru, palčáky (rukavice), pásky k oděvům, plavky, pláštěnky, pláště, podkolenky, podvazky na punčochy, ponožky, pulovry, punčochy, rukavice (oděvy), rybářské oděvy, šály, šátky, šátky na ramena, šerpy, šle, šortky, sportovní dresy, sportovní oblečení, svetry (oděvy), tepláky, tílka, trička, voděodolné oděvy, zástěry (oděvy), závoje (oděvy), župany; (35) reklamní, marketingové a propagační služby, služby obchodních výstav a veletrhů, služby předvádění výrobků a vystavování zboží, rozšiřování reklamních marketingových a propagačních materiálů, poskytování a pronájem prostoru, času a médií pro reklamu, konzultační a poradenské služby a pomoc v oblasti reklamní, marketingové a propagační činnosti, merchandising, maloobchodní služby v oblasti uměleckých děl poskytované uměleckými galeriemi, maloobchodní služby v souvislosti s elektronickými publikacemi s možností stažení, příprava reklamních publikací, komerční správa výstavních prostor (komerčních

nebo reklamních), aukce, dražby, provádění dražeb, internetová prezentace uměleckých děl, internetová aukce uměleckých děl, prezentace uměleckých děl, zprostředkování v oblasti obchodu s uměleckými předměty, uměleckými díly, starožitnostmi a kulturními památkami, zprostředkování v oblasti obchodu v oblasti výtvarného umění, včetně nákupu a prodeje uměleckých děl, doplňování a rozšiřování uměleckých sbírek (nákup a prodej), rozesílání reklamních materiálů zákazníkům, umělecká agentura (obchodní management výkonných umělců), předvádění zboží prostřednictvím internetu za účelem reklamy a/nebo prodeje, přeskupování a shromažďování (kromě dopravy) různých výrobků pro třetí osoby za účelem umožnit spotřebiteli pohodlně vybrat a prohlížet a kupovat (kromě přepravy) prostřednictvím katalogu a/nebo internetu a/nebo zásilkového prodeje (s výjimkou dopravy), zásilkový prodej zboží (s výjimkou dopravy) a maloobchodní činnost v oblasti uměleckých předmětů, uměleckých děl, soch, starožitností, kulturních památek, předmětů kulturní hodnoty, audiovizuálních děl, nosičů záznamů nahraných i nenahraných, hudby, filmů, fotografií, obrazů, audio a/nebo vizuálních děl, dekoračních nebo ozdobných předmětů, výrobků ze skla a porcelánu, kovových výrobků, šperků, bižuterie, hudebních nástrojů, papírových výrobků, výrobků z papíru a/nebo z kartónu, tiskovin, publikací, knih, učebnic, reklamních a propagačních předmětů, pořádání kulturních, sportovních, obchodních a zábavních atrakcí k propagačním účelům, umělecká reklama, maloobchodní služby související s digitálními obrazovými soubory ke stažení ověřenými pomocí nezaměnitelných tokenů (NFT), poskytování on-line tržiště pro kupující a prodávající digitálních obrazových souborů ke stažení autentizované nezaměnitelnými tokeny (NFT); (41) služby v oblasti vzdělávání, zábavy a sportu, zveřejňování, oznamování a psaní textů (s výjimkou reklamních), výroba zvuku, obrazu, multimédií a fotografií, zábavní a tematické parky, poutě, zoo a muzea (zábavní a vzdělávací služby), vzdělávací a školicí služby, služby v oblasti živých vystoupení, organizování konferencí, výstav ke kulturním a vzdělávacím účelům a soutěží, umělecké výstavy, kulturní, vzdělávací nebo zábavní služby poskytované uměleckými galeriemi, umělecké galerie (služby), elektronické publikování (DTP), elektronické online publikace periodik a knih, multimediální publikování, online publikování, poskytování elektronických publikací online bez možnosti stažení, umělecké fotografování, tvorba výtvarných uměleckých děl, agenturní činnost v oblasti kultury, zprostředkování v oblasti kultury, výchovy, zábavy, tvorba a organizování zábavních, kulturních nebo vzdělávacích představení, organizace společenských a kulturních akcí, organizace, provozování a provádění her a soutěží i veřejných, výstavní činnost v oblasti kultury, zábavy, výchovy nebo vzdělávání, nakladatelské a vydavatelské služby, půjčování a pronájem obrazů, dekorací, uměleckých děl, fotografií a soch, publikování textů (s výjimkou reklamních textů), editování psaných textů; (42) interiérová výzdoba výstav a technické projektové studie pro výstavy, designerské služby, design grafický, umělecký a obalový, design interiérů, design oděvní a průmyslový, umělecký design v propagaci a reklamě, grafické služby, počítačová grafika a design, příprava a vypracování technických návrhů, kresličské práce, poradenská, návrhářská, aranžérská a designerská činnost, navrhování vnější úpravy výrobků, designu, poradenská a konzultační činnost v oblasti umění a odborné poradenství v oblasti uměleckých předmětů spadající do této třídy, zejména v otázkách stáří, pravosti a původu děl, znalecké posudky uměleckých děl, ověřování pravosti uměleckých děl, vědecký výzkum, muzejní průzkumy, vše v rámci této třídy, služby v oblasti informačních technologií, vývoj softwaru, programování a implementace softwaru, webhostingové služby a software jako služba (SaaS) a pronájem softwaru, platforma jako služba (PaaS), konzultační služby v oboru software jako služba (SaaS), poskytování aplikačních služeb (ASP), poskytování dočasněho používání softwarových aplikací bez možnosti stažení, poskytování on-line softwaru bez možnosti stažení, poskytování dočasněho používání obchodního softwaru bez možnosti stažení.

Třídy výrobků a služeb:

9, 16, 25, 35, 41, 42

(591) Barevná

(730) **Galerie Kodl, s.r.o.**, Patočkova 711/5, Praha 6, Střešovice, 16900, CZ

(740) Dana Lukajová, patentová zástupkyně, Voršilská 130/10, Praha 1, Nové Město, 11000

(210) **O-591241**

(220) 08.02.2024

(320) 08.02.2024

(540)



(593) Obrazová

(511) (9) obsah s možností stažení a nahraný obsah, stahovatelné nebo nahrané záznamy, měřicí, detekční, monitorovací a kontrolní zařízení, informační technologie (hardware, software, datové sítě) a audiovizuální, multimediální a fotografické přístroje, optické přístroje, zvětšovače a korektory, navigační, řídicí, sledovací, zaměřovací a kartografická zařízení, magnety, magnetizéry a demagnetizéry, bezpečnostní, zabezpečovací, ochranná a signalizační zařízení, databáze, obsah médií, počítačový software, animované filmy, audio a video záznamy, audio nahrávky, diapozitivy, elektronické knihy, elektronické publikace ke stažení, interaktivní DVD, interaktivní elektronické publikace, kinematografické filmy, plakáty ke stažení, nahrané obrazové disky, stahovatelné elektronické publikace, stahovatelné obrázky (soubory), videozáznamy, hologramy, nahrané optické disky, záznamy na nosičích, digitální soubory ke stažení ověřené pomocí nezaměnitelných tokenů (NFT), digitální stahovatelné obrazové soubory ověřené nezaměnitelnými tokeny (NFT); (16) tiskárenské výrobky, papírnické zboží a vzdělávací potřeby (s výjimkou přístrojů), umělecké předměty a figuríny z papíru a lepenky a architektonické modely, nosiče a dekorační materiály a materiály pro umělce, tištěné knihy, noviny a jiná papírová média, vyučovací pomůcky a potřeby (s výjimkou přístrojů), tiskoviny, tiskoviny představující peněžní hodnotu nebo pro finanční účely, fotoalba a alba pro sběratele, akvarelové malby, architektonické modely, figurky (sošky) z papírové hmoty, fototypy, grafická znázornění, grafické reprodukce, grafické tisky, lepty, kresby, výkresy, litografie, malby (obrazy), zarámované i nezarámované, obrazy, olejotisky, portréty, rytiny, tisky (rytiny), trojrozměrné nástěnné dekorace z kartonu, umělecká díla vyrobená z papíru, umělecká litografická díla, brožurky, časopisy (periodika), periodika, příručky (knihy), blahopřání, brožury, diáře, fotografie, kalendáře, katalogy, kartotéky, koláže, nálepky, monografie, papírové reklamní tabule, plakáty, pohlednice, poutače z lepenky, přání, gratulace, pozvánky, poznámkové bloky, reklamní plakáty, samolepky, sešity, skicáky, vstupenky, záložky do knih, zápisníky, grafické umělecké publikace, publikace; (25) oděvy, obuv, pokrývky hlavy, části oděvů, obuvi a pokrývek hlavy, a to manžety, klínky (části oděvů), podrážky obuvi, kšilty k čepicím, závoje, spodní a noční prádlo, bundy, džíny, kabáty, kalhoty, kombinézy, košile, kostýmy, legíny, kšandy, kravaty, mikiny, motýlky, nákrčníky, náprsenky, návleky, oděvy z papíru, palčáky (rukavice), pásky k oděvům, plavky, pláštěnky, pláště, podkolenky, podvazky na punčochy, ponožky, pulovry, punčochy, rukavice (oděvy), rybářské oděvy, šály, šátky, šátky na ramena, šerpy, šle, šortky, sportovní dresy, sportovní oblečení, svetry (oděvy), tepláky, tílka, trička, voděodolné oděvy, zástěry (oděvy), závoje (oděvy), župany; (35) reklamní, marketingové a propagační služby, služby obchodních výstav a veletrhů, služby předvádění výrobků a vystavování zboží, rozšiřování reklamních marketingových a propagačních materiálů, poskytování a pronájem prostoru, času a médií pro reklamu, konzultační a poradenské služby a pomoc v oblasti reklamní, marketingové a propagační činnosti, merchandising, maloobchodní služby v oblasti uměleckých děl poskytované uměleckými galeriemi, maloobchodní služby v souvislosti s elektronickými publikacemi s možností stažení, příprava reklamních publikací, komerční správa výstavních prostor (komerčních

nebo reklamních), aukce, dražby, provádění dražeb, internetová prezentace uměleckých děl, internetová aukce uměleckých děl, prezentace uměleckých děl, zprostředkování v oblasti obchodu s uměleckými předměty, uměleckými díly, starožitnostmi a kulturními památkami, zprostředkování v oblasti obchodu v oblasti výtvarného umění, včetně nákupu a prodeje uměleckých děl, doplňování a rozšiřování uměleckých sbírek (nákup a prodej), rozesílání reklamních materiálů zákazníkům, umělecká agentura (obchodní management výkonných umělců), předvádění zboží prostřednictvím internetu za účelem reklamy a/nebo prodeje, přeskupování a shromažďování (kromě dopravy) různých výrobků pro třetí osoby za účelem umožnit spotřebiteli pohodlně vybrat a prohlížet a kupovat (kromě přepravy) prostřednictvím katalogu a/nebo internetu a/nebo zásilkového prodeje (s výjimkou dopravy), zásilkový prodej zboží (s výjimkou dopravy) a maloobchodní činnost v oblasti uměleckých předmětů, uměleckých děl, soch, starožitností, kulturních památek, předmětů kulturní hodnoty, audiovizuálních děl, nosičů záznamů nahraných i nenahraných, hudby, filmů, fotografií, obrazů, audio a/nebo vizuálních děl, dekoračních nebo ozdobných předmětů, výrobků ze skla a porcelánu, kovových výrobků, šperků, bižuterie, hudebních nástrojů, papírových výrobků, výrobků z papíru a/nebo z kartónu, tiskovin, publikací, knih, učebnic, reklamních a propagačních předmětů, pořádání kulturních, sportovních, obchodních a zábavních atrakcí k propagačním účelům, umělecká reklama, maloobchodní služby související s digitálními obrazovými soubory ke stažení ověřenými pomocí nezaměnitelných tokenů (NFT), poskytování on-line tržiště pro kupující a prodávající digitálních obrazových souborů ke stažení autentizované nezaměnitelnými tokeny (NFT); (41) služby v oblasti vzdělávání, zábavy a sportu, zveřejňování, oznamování a psaní textů (s výjimkou reklamních), výroba zvuku, obrazu, multimédií a fotografií, zábavní a tematické parky, poutě, zoo a muzea (zábavní a vzdělávací služby), vzdělávací a školicí služby, služby v oblasti živých vystoupení, organizování konferencí, výstav ke kulturním a vzdělávacím účelům a soutěží, umělecké výstavy, kulturní, vzdělávací nebo zábavní služby poskytované uměleckými galeriemi, umělecké galerie (služby), elektronické publikování (DTP), elektronické online publikace periodik a knih, multimediální publikování, online publikování, poskytování elektronických publikací online bez možnosti stažení, umělecké fotografování, tvorba výtvarných uměleckých děl, agenturní činnost v oblasti kultury, zprostředkování v oblasti kultury, výchovy, zábavy, tvorba a organizování zábavních, kulturních nebo vzdělávacích představení, organizace společenských a kulturních akcí, organizace, provozování a provádění her a soutěží i veřejných, výstavní činnost v oblasti kultury, zábavy, výchovy nebo vzdělávání, nakladatelské a vydavatelské služby, půjčování a pronájem obrazů, dekorací, uměleckých děl, fotografií a soch, publikování textů (s výjimkou reklamních textů), editování psaných textů; (42) interiérová výzdoba výstav a technické projektové studie pro výstavy, designerské služby, design grafický, umělecký a obalový, design interiérů, design oděvní a průmyslový, umělecký design v propagaci a reklamě, grafické služby, počítačová grafika a design, příprava a vypracování technických návrhů, kresličské práce, poradenská, návrhářská, aranžérská a designerská činnost, navrhování vnější úpravy výrobků, designu, poradenská a konzultační činnost v oblasti umění a odborné poradenství v oblasti uměleckých předmětů spadající do této třídy, zejména v otázkách stáří, pravosti a původu děl, znalecké posudky uměleckých děl, ověřování pravosti uměleckých děl, vědecký výzkum, muzejní průzkumy, vše v rámci této třídy, služby v oblasti informačních technologií, vývoj softwaru, programování a implementace softwaru, webhostingové služby a software jako služba (SaaS) a pronájem softwaru, platforma jako služba (PaaS), konzultační služby v oboru software jako služba (SaaS), poskytování aplikačních služeb (ASP), poskytování dočasněho používání softwarových aplikací bez možnosti stažení, poskytování on-line softwaru bez možnosti stažení, poskytování dočasněho používání obchodního softwaru bez možnosti stažení.

Třídy výrobků a služeb:

9, 16, 25, 35, 41, 42

(591) Barevná

(730) **Galerie Kodl, s.r.o.**, Patočkova 711/5, Praha 6, Střešovice, 16900, CZ

(740) Dana Lukajová, patentová zástupkyně, Voršilská 130/10, Praha 1, Nové Město, 11000



(210) **O-591242**

(220) 08.02.2024

(320) 08.02.2024

(540)



(593) Obrazová

(511) (9) obsah s možností stažení a nahraný obsah, stahovatelné nebo nahrané záznamy, měřicí, detekční, monitorovací a kontrolní zařízení, informační technologie (hardware, software, datové sítě) a audiovizuální, multimediální a fotografické přístroje, optické přístroje, zvětšovače a korektory, navigační, řídicí, sledovací, zaměřovací a kartografická zařízení, magnety, magnetizéry a demagnetizéry, bezpečnostní, zabezpečovací, ochranná a signalizační zařízení, databáze, obsah médií, počítačový software, animované filmy, audio a video záznamy, audio nahrávky, diapozitivy, elektronické knihy, elektronické publikace ke stažení, interaktivní DVD, interaktivní elektronické publikace, kinematografické filmy, plakáty ke stažení, nahrané obrazové disky, stahovatelné elektronické publikace, stahovatelné obrázky (soubory), videozáznamy, hologramy, nahrané optické disky, záznamy na nosičích, digitální soubory ke stažení ověřené pomocí nezaměnitelných tokenů (NFT), digitální stahovatelné obrazové soubory ověřené nezaměnitelnými tokeny (NFT); (16) tiskárenské výrobky, papírnické zboží a vzdělávací potřeby (s výjimkou přístrojů), umělecké předměty a figuríny z papíru a lepenky a architektonické modely, nosiče a dekorační materiály a materiály pro umělce, tištěné knihy, noviny a jiná papírová média, vyučovací pomůcky a potřeby (s výjimkou přístrojů), tiskoviny, tiskoviny představující peněžní hodnotu nebo pro finanční účely, fotoalba a alba pro sběratele, akvarelové malby, architektonické modely, figurky (sošky) z papírové hmoty, fototypy, grafická znázornění, grafické reprodukce, grafické tisky, lepty, kresby, výkresy, litografie, malby (obrazy), zarámované i nezarámované, obrazy, olejotisky, portréty, rytiny, tisky (rytiny), trojrozměrné nástěnné dekorace z kartonu, umělecká díla vyrobená z papíru, umělecká litografická díla, brožurky, časopisy (periodika), periodika, příručky (knihy), blahopřání, brožury, diáře, fotografie, kalendáře, katalogy, kartotéky, koláže, nálepky, monografie, papírové reklamní tabule, plakáty, pohlednice, poutače z lepenky, přání, gratulace, pozvánky, poznámkové bloky, reklamní plakáty, samolepky, sešity, skicáky, vstupenky, záložky do knih, zápisníky, grafické umělecké publikace, publikace; (25) oděvy, obuv, pokrývky hlavy, části oděvů, obuvi a pokrývek hlavy, a to manžety, klínky (části oděvů), podrážky obuvi, kšilty k čepicím, závoje, spodní a noční prádlo, bundy, džíny, kabáty, kalhoty, kombinézy, košile, kostýmy, legíny, kšandy, kravaty, mikiny, motýlky, nákrčníky, náprsenky, návleky, oděvy z papíru, palčáky (rukavice), pásky k oděvům, plavky, pláštěnky, pláště, podkolenky, podvazky na punčochy, ponožky, pulovry, punčochy, rukavice (oděvy), rybářské oděvy, šály, šátky, šátky na ramena, šerpy, šle, šortky, sportovní dresy, sportovní oblečení, svetry (oděvy), tepláky, tílka, trička, voděodolné oděvy, zástěry (oděvy), závoje (oděvy), župany; (35) reklamní, marketingové a propagační služby, služby obchodních výstav a veletrhů, služby předvádění výrobků a vystavování zboží, rozšiřování reklamních marketingových a propagačních materiálů, poskytování a pronájem prostoru, času a médií pro reklamu, konzultační a poradenské služby a pomoc v oblasti reklamní, marketingové a propagační činnosti, merchandising, maloobchodní služby v oblasti uměleckých děl poskytované uměleckými galeriemi, maloobchodní služby v souvislosti s elektronickými publikacemi s možností stažení, příprava reklamních publikací, komerční správa výstavních prostor (komerčních

nebo reklamních), aukce, dražby, provádění dražeb, internetová prezentace uměleckých děl, internetová aukce uměleckých děl, prezentace uměleckých děl, zprostředkování v oblasti obchodu s uměleckými předměty, uměleckými díly, starožitnostmi a kulturními památkami, zprostředkování v oblasti obchodu v oblasti výtvarného umění, včetně nákupu a prodeje uměleckých děl, doplňování a rozšiřování uměleckých sbírek (nákup a prodej), rozesílání reklamních materiálů zákazníkům, umělecká agentura (obchodní management výkonných umělců), předvádění zboží prostřednictvím internetu za účelem reklamy a/nebo prodeje, přeskupování a shromažďování (kromě dopravy) různých výrobků pro třetí osoby za účelem umožnit spotřebiteli pohodlně vybrat a prohlížet a kupovat (kromě přepravy) prostřednictvím katalogu a/nebo internetu a/nebo zásilkového prodeje (s výjimkou dopravy), zásilkový prodej zboží (s výjimkou dopravy) a maloobchodní činnost v oblasti uměleckých předmětů, uměleckých děl, soch, starožitností, kulturních památek, předmětů kulturní hodnoty, audiovizuálních děl, nosičů záznamů nahraných i nenahraných, hudby, filmů, fotografií, obrazů, audio a/nebo vizuálních děl, dekoračních nebo ozdobných předmětů, výrobků ze skla a porcelánu, kovových výrobků, šperků, bižuterie, hudebních nástrojů, papírových výrobků, výrobků z papíru a/nebo z kartónu, tiskovin, publikací, knih, učebnic, reklamních a propagačních předmětů, pořádání kulturních, sportovních, obchodních a zábavních atrakcí k propagačním účelům, umělecká reklama, maloobchodní služby související s digitálními obrazovými soubory ke stažení ověřenými pomocí nezaměnitelných tokenů (NFT), poskytování on-line tržiště pro kupující a prodávající digitálních obrazových souborů ke stažení autentizované nezaměnitelnými tokeny (NFT); (41) služby v oblasti vzdělávání, zábavy a sportu, zveřejňování, oznamování a psaní textů (s výjimkou reklamních), výroba zvuku, obrazu, multimédií a fotografií, zábavní a tematické parky, poutě, zoo a muzea (zábavní a vzdělávací služby), vzdělávací a školící služby, služby v oblasti živých vystoupení, organizování konferencí, výstav ke kulturním a vzdělávacím účelům a soutěží, umělecké výstavy, kulturní, vzdělávací nebo zábavní služby poskytované uměleckými galeriemi, umělecké galerie (služby), elektronické publikování (DTP), elektronické online publikace periodik a knih, multimediální publikování, online publikování, poskytování elektronických publikací online bez možnosti stažení, umělecké fotografování, tvorba výtvarných uměleckých děl, agenturní činnost v oblasti kultury, zprostředkování v oblasti kultury, výchovy, zábavy, tvorba a organizování zábavních, kulturních nebo vzdělávacích představení, organizace společenských a kulturních akcí, organizace, provozování a provádění her a soutěží i veřejných, výstavní činnost v oblasti kultury, zábavy, výchovy nebo vzdělávání, nakladatelské a vydavatelské služby, půjčování a pronájem obrazů, dekorací, uměleckých děl, fotografií a soch, publikování textů (s výjimkou reklamních textů), editování psaných textů; (42) interiérová výzdoba výstav a technické projektové studie pro výstavy, designerské služby, design grafický, umělecký a obalový, design interiérů, design oděvní a průmyslový, umělecký design v propagaci a reklamě, grafické služby, počítačová grafika a design, příprava a vypracování technických návrhů, kresličské práce, poradenská, návrhářská, aranžérská a designerská činnost, navrhování vnější úpravy výrobků, designu, poradenská a konzultační činnost v oblasti umění a odborné poradenství v oblasti uměleckých předmětů spadající do této třídy, zejména v otázkách stáří, pravosti a původu děl, znalecké posudky uměleckých děl, ověřování pravosti uměleckých děl, vědecký výzkum, muzejní průzkumy, vše v rámci této třídy, služby v oblasti informačních technologií, vývoj softwaru, programování a implementace softwaru, webhostingové služby a software jako služba (SaaS) a pronájem softwaru, platforma jako služba (PaaS), konzultační služby v oboru software jako služba (SaaS), poskytování aplikačních služeb (ASP), poskytování dočasněho používání softwarových aplikací bez možnosti stažení, poskytování on-line softwaru bez možnosti stažení, poskytování dočasněho používání obchodního softwaru bez možnosti stažení.

Třídy výrobků a služeb:

9, 16, 25, 35, 41, 42

(591) Barevná

(730) **Galerie Kodl, s.r.o.**, Patočkova 711/5, Praha 6, Střešovice, 16900, CZ

(740) Dana Lukajová, patentová zástupkyně, Voršílská 130/10, Praha 1, Nové Město, 11000

(210) **O-591258**

(220) 08.02.2024

(320) 08.02.2024

(540)

## Made by HI

(592) Slovní

(511) (35) pomoc v obchodní a podnikatelské činnosti, management a administrativní služby, řízení obchodní činnosti a obchodní administrativa, řízení lidských zdrojů a náborové služby, poradenství týkající se kariéry (nikoliv poradenství o vzdělávání a školení), personální poradenství, obchodní poradenství, marketingové poradenství, obchodní konzultační a poradenské služby, služby vztahů s veřejností (public relations), provádění podnikových auditů, obchodní analýzy, analýzy obchodních informací, statistické analýzy obchodní činnosti, analýzy systémů obchodního řízení, sběr dat, zpracování dat pro jejich sběr k obchodním účelům, obchodní informační služby a průzkumy trhu; (41) služby v oblasti vzdělávání, zábavy a sportu, organizování konferencí, výstav pro kulturní a vzdělávací účely a soutěží, zveřejňování, oznamování a psaní textů (s výjimkou reklamních), vydávání vzdělávacích knih, vydávání instruktážních knih, publikování a vydávání knih, vydávání knih a recenzí, online vydávání elektronických knih a časopisů, vzdělávací a školicí služby, koučink [školení], organizování školení, životní koučink (školení), služby obchodního mentoringu, poradenství v oblasti školení a dalšího vzdělávání, poradenství vztahující se ke vzdělávání a školení, vydávání tiskovin a tištěných publikací, vydávání publikací, vydávání elektronických publikací, zvuková, obrazová a multimediální produkce a fotografie, prezentace video filmů, služby elektronické knihovny pro dodávání elektronických informací (včetně archivních informací) ve formě textů, audio a/nebo video informací, výroba audiovizuálních nahrávek, výroba audiovizuálních prezentací, elektronické online publikace periodik a knih.

Třídy výrobků a služeb:

35, 41

(730) **Kopecký Martin**, č. p. 114, Dolní Stakory, 29301, CZ

(740) Mgr. Přemysl Hašlar, advokát, Mgr. Přemysl Hašlar, Táborská 922/21, Mladá Boleslav, Mladá Boleslav III, 29301

(210) **O-591260**

(220) 08.02.2024

(320) 08.02.2024

(540)

## Světakraj

(592) Slovní

(511) (41) pořádání a organizování vzdělávacích, kulturních, sportovních, soutěžních a jiných zábavních akcí, organizování společenských akcí, kulturních aktivit, soutěží a pořadů, zábavní informace poskytované přes on-line počítačovou databázi nebo internet, služby plánování oslav/večírek poskytované prostřednictvím internetu (zábava), poskytování rekreačních zařízení, služby rezervace a vydávání vstupenek na akce, uvádění hudebních představení, uvádění živých zábavních akcí, realizace živých vystoupení, informace o možnostech zábavy; (43) restaurace, restaurační a barové služby, gastronomické služby, firemní akce (poskytování jídel a nápojů), hotelové restaurační služby, podávání jídel a nápojů hostům v restauracích, podávání alkoholických nápojů, pohostinství (služby), pořádání banketů, pořádání svatebních recepcí (potraviny a nápoje), poskytování informací vztahujících se k přípravě jídel a nápojů, příprava jídel, služby týkající se přípravy jídel a nápojů, rezervace v restauracích (služby), služby ochutnávky vín (zajištění nápojů), zajišťování jídel v hotelích, zásobování (catering), služby v oblasti hotelového cateringu, služby dodávání jídel k okamžité spotřebě, delikatesy (restaurace), bary, bistra (služby), bufety, denní bary (v restauraci, hotelu), kavárny (služby), rezervační služby k objednávání ubytování a jídel, hotelové služby, zprostředkování hotelového ubytování, poskytování hotelového ubytování, služby hotelových rekreačních středisek, hotelové rezervace, poskytování prostor pro konference, výstavy a setkání, služby ubytovací kanceláře (hotely, penziony), přihlašování a odhlašování v hotelích (služby recepce pro přechnodné ubytování), poskytování zařízení pro svatby a svatební recepce (pronájem židlí, stolů, ubrusů, skleněného nádobí), pořádání a zajištění svatebních recepcí (poskytování jídel a nápojů), služby zaměřené na plánování dovolené a líbánky jmenovitě rezervace ubytování a restaurací.

Třídy výrobků a služeb:

41, 43

(730) **Farma s přesahe Světa(k)raj s.r.o.**, Vitouň 75, Horšice, 33455, CZ

(740) barta.legal s.r.o., advokátní kancelář, JUDr. Jan Bárta, Kaprova 42/14, Praha 1, Staré Město, 11000

(210) **O-591261**

(220) 08.02.2024

(320) 08.02.2024

(540)

## Psí salon SUPERPES

(592) Slovní

(511) (35) maloobchodní prodej kosmetiky pro psy, pamlsků pro psy, kartáčů a hřebenů; (41) pořádání výcvikových kurzů, pořádání a vedení seminářů, pořádání a vedení hodin (výuka), pořádání a vedení výukových programů, vzdělávací a školicí služby, vzdělávací semináře, semináře, tréninky štěňat a bojácných psů na manipulaci a úpravu srsti, pořádání kurzů úpravy psů (individuální, vícedenní); (44) stříhání psů, služby v oblasti péče o vzhled psů, služby péče o zdraví zvířat, masáže psů, chov zvířat, poradenství vztahující se k chovu zvířat, poskytování informací týkajících se chovu zvířat, zvířata chovaná v domácnosti (péče o čistotu -), poradenství a konzultace v oblasti manipulace se psy, techniky česání, použití vhodné psí kosmetiky, stříhání psů (stříhová úprava psů bez podsady, trimování hrubosrstých plemen, koupání psů všech plemen a všech typů srsti, vyčesávání a úprava psů s podsadou a krycí srstí), péče o zdraví zvířat (perličková lázeň, ozono-terapie, léčebné zábaly).

Třídy výrobků a služeb:

35, 41, 44

(730) **Korcová Dita**, č. p. 37, Stratov, 28922, CZ

(740) Advokátní kancelář Mgr. Aleš Velc, Mgr. Aleš Velc, Touloucovo nám. 156, Litomyšl, Litomyšl-Město, 57001

(210) **O-591262**

(220) 08.02.2024

(320) 08.02.2024

(540)



(592) Obrazová

(511) (35) maloobchodní prodej kosmetiky pro psy, pamlsků pro psy, kartáčů a hřebenů; (41) pořádání výcvikových kurzů, pořádání a vedení seminářů, pořádání a vedení hodin (výuka), pořádání a vedení výukových programů, vzdělávací a školicí služby, vzdělávací semináře, semináře, tréninky štěňat a bojácných psů na manipulaci a úpravu srsti, pořádání kurzů úpravy psů (individuální, vícedenní); (44) stříhání psů, služby v oblasti péče o vzhled psů, služby péče o zdraví zvířat, masáže psů, chov zvířat, poradenství vztahující se k chovu zvířat, poskytování informací týkajících se chovu zvířat, zvířata chovaná v domácnosti (péče o čistotu -), poradenství a konzultace v oblasti manipulace se psy, techniky česání, použití vhodné psí kosmetiky, stříhání psů (stříhová úprava psů bez podsady, trimování hrubosrstých plemen, koupání psů všech plemen a všech typů srsti, vyčesávání a úprava psů s podsadou a krycí srstí), péče o zdraví zvířat (perličková lázeň, ozono-terapie, léčebné zábaly).

Třídy výrobků a služeb:

35, 41, 44

(730) **Korcová Dita**, č. p. 37, Stratov, 28922, CZ

(740) Advokátní kancelář Mgr. Aleš Velc, Mgr. Aleš Velc, Touloucovo nám. 156, Litomyšl, Litomyšl-Město, 57001

(210) **O-591316**  
(220) 12.02.2024  
(320) 12.02.2024  
(540)

*La Graciosa*

(593) Obrazová  
(511) (14) drahé kameny, perly a drahé kovy, jakož i jejich imitace, klenoty a šperky, bižuterní šperky z kovu, smaltu, případně plastu s imitací přírodních kamenů v plastovém provedení, případně s pravými přírodními kameny, a to typu achát, ametyst, citrín a dalších kamenů - ne drahokamů; (25) části oděvů, obuvi a pokrývek hlavy, obuv, oděvy, pokrývky hlavy; (35) obchodní poradenské služby a informace pro spotřebitele (poskytování), maloobchod a velkoobchod s výrobky uvedenými shora ve tř. 14 a 25.

Třídy výrobků a služeb:  
14, 25, 35

(730) **Karbusický Zbyněk**, Hornoměcholupská 690/148, Praha 10, Horní Měcholupy, 10900, CZ

(210) **O-591319**  
(220) 12.02.2024  
(320) 12.02.2024  
(540)

**SKIDEX**

(592) Slovní  
(511) (35) obchodní poradenské služby a informace pro spotřebitele (poskytování), pomoc v obchodní a podnikatelské činnosti, management a administrativní služby, reklama, marketing a propagační služby; (39) balení a skladování zboží, doprava a přeprava, informační, poradenské a rezervační služby v oblasti dopravy, parkování a uskladnění vozidel, pronájem v souvislosti s dopravou a skladováním, pronájem týkající se vozidel, přepravy a skladování; (42) služby IT, služby testování, služby ověřování a služby kontroly kvality, služby v oblasti informačních technologií, vědecké a technologické služby.

Třídy výrobků a služeb:  
35, 39, 42

(730) **Výborná Jitka**, Pod Palatou 2660/14, Praha 5, Smíchov, 15000, CZ

(210) **O-591342**  
(220) 13.02.2024  
(320) 13.02.2024  
(540)

**RubberHill**

(592) Slovní  
(511) (12) pásy pro vozidla, pásy pro pásová vozidla, kola, pneumatiky, pásy pro pásová vozidla.

Třídy výrobků a služeb:  
12

(730) **Lipatech s.r.o.**, Podleská 1065, Praha 10, Uhřetěves, 10400, CZ

(210) **O-591345**  
(220) 13.02.2024  
(320) 13.02.2024  
(540)

**TYCOON**

(592) Slovní  
(511) (7) zařízení a stroje pro zemědělství, pro zemní práce, pro stavebnictví, pro těžbu ropy a plynu, důlní zařízení, stroje a obráběcí stroje na zpracování materiálů a pro výrobu; (12) pásy na traktory, kola, pneumatiky a pásy na pásová vozidla, pásy pro pásová vozidla, pásy pro vozidla (traktory).

Třídy výrobků a služeb:  
7, 12

(730) **Lipatech s.r.o.**, Podleská 1065, Praha 10, Uhřetěves, 10400, CZ

(210) **O-591360**  
(220) 13.02.2024  
(320) 13.02.2024  
(540)

**Hamiro**

(592) Slovní  
(511) (16) balicí papír, bloky (kancelářské potřeby), kancelářské potřeby (s výjimkou nábytku), časopisy (periodika), desky na dokumenty, dopisní papír, fotografie (tištěné), grafické reprodukce, kancelářské desky, papírové karty ne hrací, knihy, komiksy (knihy), krabice z papíru nebo lepenky, lepicí pásky pro kancelářské potřeby nebo pro domácnost, letáky, lístky, listy papíru (papírnické zboží), psací potřeby, tužky, propisky, pera, obálky (papírnické zboží), obalové materiály ze škrobů, obaly (papírnické zboží), obaly na lahve z papíru nebo lepenky, obalové fólie z plastických hmot, omalovánky, papírnické zboží, penály, plakáty, razítka, reklamní tabule z papíru nebo lepenky, sáčky (obálky, váčky) z papíru nebo plastických hmot na balení, samolepky (papírnické zboží), sešity, sběratelské karty (ne hrací karty), školní potřeby (papírnické zboží), tiskoviny, záložky do knih, zápisníky; (25) oděvy, včetně oděvů papírových, obuv a kloboučnické zboží; (28) hračky, dětské hračky, hračky pro kojence, hračky ze dřeva, hračky z textilních materiálů, hračky-zvířátka, hudební hračky, hračky podporující rozvoj malých dětí, elektronické hračky, hračky fungující na baterky, dalekově ovládané hračky, hračky na hraní ve vodě, hračky na pískoviště, hračky do dětské postýlky, hračky do kočárků, hračky do vany, hračky na ježdění, hračky na kreslení, hračky, na kterých se skáče, hračky na tahání, hračky na tlačení, houpací hračky, hračky na úder, hračky napodobující předměty používané při každodenních aktivitách dospělých, kovové hračky, mechanické hračky, natahovací hračky, nafukovací hračky, gumové hračky, umělohmotné hračky, plastové hračky, plyšové hračky, oblečení pro hračky, hry, stolní hry, karetní hry, kvízové hry, hry na dovednosti a akční hry, hudební hry, mechanické hry, elektronické hry, hry s kostkami, kulové a kuličkové hry, manipulační hry, modelářské soupravy, modely aut, modely letadel, modely vlakových souprav, modely na válečné hry, stavebnice, drobné hračkářské zboží, hračkářské skládačky a rebusy (puzzle), hračkářské nářadí, hračkářské zbraně, hračkářské sportovní zařízení, míče na hraní, hračkářské hodinky a hodiny, hračkářské telefony, dětské soupravy na šití, hračkářské šperky, hračkářské masky, motorizovaná hračkářská vozidla na ježdění, dětské domečky na hraní, nafukovací bazény, trampolíny, draci, koloběžky, dětská kosmetika na hraní, vodní pistole, žonglovací potřeby, kouzelnické potřeby, divadelní masky, karnevalové masky, konfety, přístroje pro hry, přístroje pro videohry, arkádové hrací videoautomaty, ruční videohry, zařízení pro počítačové hry, hrací automaty, hrací žetony, stírací losy na loteriijní hry, hračky pro domácí zvířata, sportovní potřeby a sportovní výstroj (zařazené v této třídě), sportovní vybavení, míče jako sportovní potřeby, rehabilitační míče, gymnastické potřeby, rakety jako sportovní nářadí, míčky pro raketové sporty, stroje pro fyzické cvičení, nářadí pro cvičení v interiérech, činky, badmintonová výstroj, basketbalové koše, baseballové pálky, baseballové rukavice, boxerské pytle, boxerské rukavice, golfové hole, golfové míčky, hokejky, hokejové puky, hokejové branky, brusle, lyže, lyžařské hole, lyžařská vázání a jejich části, šermířské zbraně, sítě pro sportovní účely, skateboards, surfy, sněžnice, sportovní masky na obličej, sportovní obruče, plavecká výstroj, lovecké a rybářské potřeby (zařazené v této třídě), herní zařízení pro lunaparky a dětská hřiště, herní vybavení dětských hřišť, dětské houpačky, dětské prolézačky se skluzavkou na hraní pro děti, vodní skluzavky, pískoviště jako vybavení dětských hřišť, prolézačky, atrakce v zábavních parcích, kolotoče, horské dráhy v zábavních parcích, ozdoby na slavnostní příležitosti a umělé vánoční stromky, petardy, zábavní pyrotechnika; (35) inzertní, reklamní a propagační činnost, poskytování pomoci při provozu obchodu, obstaravatelská a zprostředkovatelská činnost v oblasti obchodu s výrobky výše uvedenými ve třídě 16, 25 a 28, marketing, nabízení a vystavování zboží za účelem jeho prodeje, maloobchodní a velkoobchodní služby s výrobky výše uvedenými ve třídě 16, 25 a 28, maloobchodní a velkoobchodní služby prostřednictvím internetu s výrobky výše uvedenými ve třídě 16, 25 a 28, podnikové nebo obchodní analýzy, šíření reklamních a propagačních materiálů, předvádění a vystavování zboží, poskytování prostor, času a médií pro reklamu, služby obchodních výstav a veletrhů, služby věrostaných, motivačních a odměňovacích programů, vztahy s veřejností, obchodní služby s výrobky výše uvedenými ve třídě 16, 25 a 28, obchodní informační služby pro zákazníky, pronájem prodejních automatů, dražební služby, pomoc při podnikání, řízení podniku a obchodní správa, kancelářské práce, podnikatelské konzultační a poradenské služby, pronájem kancelářských strojů.

Třídy výrobků a služeb:  
16, 25, 28, 35

(730) **TopSell s.r.o.**, Husova 126/19, Dubí, Běhánky, 41702, CZ

(740) Mgr. Petr Bílý LL.M., advokát, Otýlie Beníškové 1664/14, Plzeň, Severní Předměstí, 30100

(210) **O-591381**  
(220) 14.02.2024  
(320) 14.02.2024  
(540)



(593) Obrazová  
(511) (35) propagační, reklamní a inzertní činnost, služby v oblasti podpory prodeje produktů, poskytování obchodních informací a konzultací, služby správy počítačových databází, marketing, efektivnost provozu a racionalizace práce, služby v oblasti srovnávání cen, obchodní pomoc při řízení činnosti zprostředkovatele služeb hypotečního bankovníctví, sestavování statistiky, průzkum a vyhodnocování obchodní činnosti; (36) finanční a peněžní služby, poradenství zejména v oblasti financování bydlení a hypoték, zprostředkování pojištění, poradenská činnost v oblasti pojištění, finanční poradenství, makléřské služby v oblasti financování bydlení a hypoték, činnost osobních hypotečních poradců, analýzy a konzultační služby v oblasti financí, činnost realitní kanceláře, finanční oceňování (bankovníctví, nemovitosti, pojištění), služby finančního plánování; (41) organizování, zprostředkování a pořádání odborných seminářů, školení a kurzů, lektorská činnost.

Třídy výrobků a služeb:  
35, 36, 41

(591) Barevná  
(730) **GOLEM FINANCE s.r.o.**, Jeremenkova 763/88, Praha 4, Podolí, 14000, CZ

(210) **O-591386**  
(220) 14.02.2024  
(320) 14.02.2024  
(540)



(593) Obrazová  
(511) (35) propagační, reklamní a inzertní činnost, služby v oblasti podpory prodeje produktů, poskytování obchodních informací a konzultací, služby správy počítačových databází, marketing, efektivnost provozu a racionalizace práce, služby v oblasti srovnávání cen, obchodní pomoc při řízení činnosti zprostředkovatele služeb hypotečního bankovníctví, sestavování statistiky, průzkum a vyhodnocování obchodní činnosti, podnikové poradenství a obchodní management, průzkum trhu, obchodní nebo podnikatelský průzkum, hospodářské ekonomické prognózy, analýzy nákladů; (36) finanční a peněžní služby, poradenství zejména v oblasti financování bydlení a hypoték, zprostředkování pojištění, poradenská činnost v oblasti pojištění, finanční poradenství, makléřské služby v oblasti financování bydlení a hypoték, činnost osobních hypotečních poradců, analýzy a konzultační služby v oblasti financí, činnost realitní kanceláře, finanční oceňování (bankovníctví, nemovitosti, pojištění), služby finančního plánování, analýzy finanční; (41) organizování, zprostředkování a pořádání odborných seminářů, školení a kurzů, lektorská činnost.

Třídy výrobků a služeb:  
35, 36, 41

(591) Barevná  
(730) **GOFIS s.r.o.**, Jeremenkova 763/88, Praha 4, Podolí, 14000, CZ

(210) **O-591389**  
(220) 14.02.2024  
(320) 14.02.2024  
(540)

**Lauben AntiDrip**

(592) Slovní  
(511) (11) elektrické kávovary, dusíkové kávovary elektrické, elektrické kávovary na espresso, elektrické kávovary s filtrem, elektrické kávovary pro domácnost; (21) neelektrické kávovary, vakuové kávovary.

Třídy výrobků a služeb:  
11, 21

(730) **LuMis Services s.r.o.**, Na Špitálce 2570/8, Praha 6, Dejvice, 16000, CZ

(210) **O-591396**  
(220) 14.02.2024  
(320) 14.02.2024  
(540)



(593) Obrazová  
(511) (1) cement [metalurgie], hydroizolační chemické látky pro zdivo, jiné než barvy, chemické látky pro hydroizolaci cementu s výjimkou barev, konzervační přípravky pro dlaždice, s výjimkou barev a olejů, průmyslové chemické látky, přípravky na konzervaci betonu, s výjimkou barev a olejů, přípravky na konzervaci cementu s výjimkou barev a olejů, přípravky na konzervaci cihlového zdiva, s výjimkou barev a olejů, přípravky na konzervaci zdiva, s výjimkou barev a olejů; (2) karbonyl pro konzervaci dřeva, konzervační přípravky pro dřevo, kreozot na konzervaci dřeva, ochranné přípravky pro kovy, oleje na konzervování dřeva; (6) kovové konstrukční materiály, kovové kostry budov pro stavebnictví, kovové lišty pro stavebnictví, kovové obkladačky pro stavebnictví, kovové obklady pro stavebnictví, kovové obklady stěn pro stavebnictví, kovové odtokové trubky, kovové opláštění pro stavebnictví, kovové oplechování pro stavebnictví, kovové podpěry, kovové sloupy pro stavebnictví, kovové spojky pro potrubí, kovové stavební konstrukce, kovové stavební materiály, kovové stavební materiály se zvukově izolačními vlastnostmi, kovové stavební panely, kovové trubky, kovové tyče na tvrdé pájení a sváření, kovové vodovodní potrubí; (19) asfalt, beton, betonové stavební prvky, cement, cihly, dřevěná prkna pro stavebnictví, konstrukce pro stavebnictví, ne kovové, konstrukční materiály, ne kovové, latě, ne kovové, malta pro stavebnictví, nosníky, ne kovové, obkladačky pro stavebnictví, ne kovové, obklady stěn pro stavebnictví, ne kovové, obložení pro stavebnictví, opláštění pro stavebnictví, ne kovové, opracované stavební dřevo, pilře, ne kovové, sádra [stavební materiál], sloupy pro stavebnictví, ne kovové, stavby, ne kovové, stavební dřevo, stavební materiály, ne kovové, stavební panely, ne kovové, struska [stavební materiál], střední krytiny, ne kovové, vodovodní potrubí, ne kovové, vyztužovací materiály pro stavebnictví, ne kovové; (35) administrativní služby, marketing, obchodní informace (poskytování), obchodní zprostředkovatelské služby, oceňování podniků, pořádání veletrhů, pořádání výstav pro obchodní či reklamní účely, poskytování informací o obchodních kontaktech, pronájem reklamního materiálu, pronájem reklamních ploch, reklama, řízení obchodních projektů v oblasti stavebních projektů; (36) pronájem nemovitostí, správa nemovitostí, správa bytového domu, zajištění financování stavebních objektů, zprostředkování v oblasti nemovitostí; (37) hydroizolace [stavebnictví], instalace technických sítí na staveništích, poskytování stavebních informací, pronájem jeřábů [stavební zařízení], pronájem stavebních strojů a zařízení, stavba montovaných domů, stavební dozor, stavební poradenství, stavení obchodních stánků a obchodů, výstavba, výstavba a opravy skladů; (39) automobilová doprava, doprava, nakládka a vykládka, pronájem skladovacích nádob, pronájem skladů, pronájem traktorů, pronájem vozidel, přeprava, skladování, vykládka nákladu, zprostředkování dopravy, zprostředkování přepravy; (40) recyklace odpadu, spalování odpadu, svařování, třídění odpadů a recyklovatelného materiálu, úprava a zpracování kovů, zpracování dřeva, zpracování odpadu [transformace]; (41) pořádání a moderování zábavních akcí, pořádání a vedení konferencí, pořádání a vedení kongresů, pořádání a vedení seminářů, pořádání výstav ke kulturním nebo vzdělávacím účelům; (42) projektování ve výstavbě, provádění studií technických projektů, průmyslový design,



výzkum v oboru výstavby budov.

Třídy výrobků a služeb:

1, 2, 6, 19, 35, 36, 37, 39, 40, 41, 42

(591) Barevná

(730) **Čech & syn Stavební společnost, a.s.**, Vinohradská 2828/151, Praha 3, Žižkov, 13000, CZ

(740) KOPECKÝ & Partners, advokátní kancelář, s.r.o., JUDr. Adam Kopecký LL.M., advokát, Zborovská 1023/21, Praha 5, Smíchov, 15000

(210) **O-591398**

(220) 14.02.2024

(320) 14.02.2024

(540) **Čech & syn Stavební společnost, a.s.**

(592) Slovní

(511) (1) cement [metalurgie], hydroizolační chemické látky pro zdivo, jiné než barvy, chemické látky pro hydroizolaci cementu s výjimkou barev, konzervační přípravky pro dlaždice, s výjimkou barev a olejů, průmyslové chemické látky, přípravky na konzervaci betonu, s výjimkou barev a olejů, přípravky na konzervaci cementu s výjimkou barev a olejů, přípravky na konzervaci cihlového zdiva, s výjimkou barev a olejů, přípravky na konzervaci dřeva, s výjimkou barev a olejů; (2) karbonyl pro konzervaci dřeva, konzervační přípravky pro dřevo, kreozot na konzervaci dřeva, ochranné přípravky pro kovy, oleje na konzervování dřeva; (6) kovové konstrukční materiály, kovové kostry budov pro stavebnictví, kovové lišty pro stavebnictví, kovové obkladačky pro stavebnictví, kovové obklady pro stavebnictví, kovové obklady stěn pro stavebnictví, kovové odtokové trubky, kovové opláštění pro stavebnictví, kovové oplechování pro stavebnictví, kovové podpěry, kovové sloupy pro stavebnictví, kovové spojky pro potrubí, kovové stavební konstrukce, kovové stavební materiály, kovové stavební materiály se zvukově izolačními vlastnostmi, kovové stavební panely, kovové trubky, kovové tyče na tvrdé pájení a sváření, kovové vodovodní potrubí; (19) asfalt, beton, betonové stavební prvky, cement, cihly, dřevěná prkna pro stavebnictví, konstrukce pro stavebnictví, ne kovové, konstrukční materiály, ne kovové, latě, ne kovové, malta pro stavebnictví, nosníky, ne kovové, obkladačky pro stavebnictví, ne kovové, obklady stěn pro stavebnictví, ne kovové, obložení pro stavebnictví, opláštění pro stavebnictví, ne kovové, opracované stavební dřevo, pilře, ne kovové, sádra [stavební materiál], sloupy pro stavebnictví, ne kovové, stavby, ne kovové, stavební dřevo, stavební materiály, ne kovové, stavební panely, ne kovové, struska [stavební materiál], střešní krytiny, ne kovové, vodovodní potrubí, ne kovové, vyztužovací materiály pro stavebnictví, ne kovové; (35) administrativní služby, marketing, obchodní informace (poskytování), obchodní zprostředkovatelské služby, oceňování podniků, pořádání veletrhů, pořádání výstav pro obchodní či reklamní účely, poskytování informací o obchodních kontaktech, pronájem reklamního materiálu, pronájem reklamních ploch, reklama, řízení obchodních projektů v oblasti stavebních projektů; (36) pronájem nemovitostí, správa nemovitostí, správa bytového domu, zajištění financování stavebních objektů, zprostředkování v oblasti nemovitostí; (37) hydroizolace [stavebnictví], instalace technických sítí na staveništích, poskytování stavebních informací, pronájem jeřábů [stavební zařízení], pronájem stavebních strojů a zařízení, stavba montovaných domů, stavební dozor, stavební poradenství, stavění obchodních stánků a obchodů, výstavba, výstavba a opravy skladů; (39) automobilová doprava, doprava, nakládka a vykládka, pronájem skladovacích nádob, pronájem skladů, pronájem traktorů, pronájem vozidel, přeprava, skladování, vykládka nákladu, zprostředkování dopravy, zprostředkování přepravy; (40) recyklace odpadu, spalování odpadu, svařování, třídění odpadů a recyklovatelného materiálu, úprava a zpracování kovů, zpracování dřeva, zpracování odpadu [transformace]; (41) pořádání a moderování zábavních akcí, pořádání a vedení konferencí, pořádání a vedení kongresů, pořádání a vedení seminářů, pořádání výstav ke kulturním nebo vzdělávacím účelům; (42) projektování ve výstavbě, provádění studií technických projektů, průmyslový design, výzkum v oboru výstavby budov.

Třídy výrobků a služeb:

1, 2, 6, 19, 35, 36, 37, 39, 40, 41, 42

(730) **Čech & syn Stavební společnost, a.s.**, Vinohradská 2828/151, Praha 3, Žižkov, 13000, CZ

(740) KOPECKÝ & Partners, advokátní kancelář, s.r.o., JUDr. Adam Kopecký LL.M., advokát, Zborovská 1023/21, Praha 5, Smíchov, 15000

(210) **O-591400**

(220) 14.02.2024

(320) 14.02.2024

(540)



**C&S DEVELOPIA**

TVOŘÍME SVĚT KOLEM NÁS

(593) Obrazová

(511) (1) cement [metalurgie], hydroizolační chemické látky pro zdivo, jiné než barvy, chemické látky pro hydroizolaci cementu s výjimkou barev, konzervační přípravky pro dlaždice, s výjimkou barev a olejů, průmyslové chemické látky, přípravky na konzervaci betonu, s výjimkou barev a olejů, přípravky na konzervaci cementu s výjimkou barev a olejů, přípravky na konzervaci cihlového zdiva, s výjimkou barev a olejů, přípravky na konzervaci dřeva, s výjimkou barev a olejů; (2) karbonyl pro konzervaci dřeva, konzervační přípravky pro dřevo, kreozot na konzervaci dřeva, ochranné přípravky pro kovy, oleje na konzervování dřeva; (6) kovové konstrukční materiály, kovové kostry budov pro stavebnictví, kovové lišty pro stavebnictví, kovové obkladačky pro stavebnictví, kovové obklady pro stavebnictví, kovové obklady stěn pro stavebnictví, kovové odtokové trubky, kovové opláštění pro stavebnictví, kovové oplechování pro stavebnictví, kovové podpěry, kovové sloupy pro stavebnictví, kovové spojky pro potrubí, kovové stavební konstrukce, kovové stavební materiály, kovové stavební materiály se zvukově izolačními vlastnostmi, kovové stavební panely, kovové trubky, kovové tyče na tvrdé pájení a sváření, kovové vodovodní potrubí; (19) asfalt, beton, betonové stavební prvky, cement, cihly, dřevěná prkna pro stavebnictví, konstrukce pro stavebnictví, ne kovové, konstrukční materiály, ne kovové, latě, ne kovové, malta pro stavebnictví, nosníky, ne kovové, obkladačky pro stavebnictví, ne kovové, obklady stěn pro stavebnictví, ne kovové, obložení pro stavebnictví, opláštění pro stavebnictví, ne kovové, opracované stavební dřevo, pilře, ne kovové, sádra [stavební materiál], sloupy pro stavebnictví, ne kovové, stavby, ne kovové, stavební dřevo, stavební materiály, ne kovové, stavební panely, ne kovové, struska [stavební materiál], střešní krytiny, ne kovové, vodovodní potrubí, ne kovové, vyztužovací materiály pro stavebnictví, ne kovové; (35) administrativní služby, marketing, obchodní informace (poskytování), obchodní zprostředkovatelské služby, oceňování podniků, pořádání veletrhů, pořádání výstav pro obchodní či reklamní účely, poskytování informací o obchodních kontaktech, pronájem reklamního materiálu, pronájem reklamních ploch, reklama, řízení obchodních projektů v oblasti stavebních projektů; (36) pronájem nemovitostí, správa nemovitostí, správa bytového domu, zajištění financování stavebních objektů, zprostředkování v oblasti nemovitostí; (37) hydroizolace [stavebnictví], instalace technických sítí na staveništích, poskytování stavebních informací, pronájem jeřábů [stavební zařízení], pronájem stavebních strojů a zařízení, stavba montovaných domů, stavební dozor, stavební poradenství, stavění obchodních stánků a obchodů, výstavba, výstavba a opravy skladů; (39) automobilová doprava, doprava, nakládka a vykládka, pronájem skladovacích nádob, pronájem skladů, pronájem traktorů, pronájem vozidel, přeprava, skladování, vykládka nákladu, zprostředkování dopravy, zprostředkování přepravy; (40) recyklace odpadu, spalování odpadu, svařování, třídění odpadů a recyklovatelného materiálu, úprava a zpracování kovů, zpracování dřeva, zpracování odpadu [transformace]; (41) pořádání a moderování zábavních akcí, pořádání a vedení konferencí, pořádání a vedení kongresů, pořádání a vedení seminářů, pořádání výstav ke kulturním nebo vzdělávacím účelům; (42) projektování ve výstavbě, provádění studií technických projektů, průmyslový design, výzkum v oboru výstavby budov.

Třídy výrobků a služeb:

1, 2, 6, 19, 35, 36, 37, 39, 40, 41, 42

(591) Barevná

(730) **C&S DEVELOPIA s.r.o.**, Vinohradská 2828/151, Praha 3, Žižkov, 13000, CZ

(740) KOPECKÝ & Partners, advokátní kancelář, s.r.o., JUDr. Adam Kopecký LL.M., advokát, Zborovská 1023/21, Praha 5, Smíchov, 15000



(210) **O-591401**

(220) 14.02.2024

(320) 14.02.2024

(540)

## C&S MONOLITIA s.r.o.

(592) Slovní

(511) (1) cement [metalurgie], hydroizolační chemické látky pro zdivo, jiné než barvy, chemické látky pro hydroizolaci cementu s výjimkou barev, konzervační přípravky pro dlaždice, s výjimkou barev a olejů, průmyslové chemické látky, přípravky na konzervaci betonu, s výjimkou barev a olejů, přípravky na konzervaci cementu s výjimkou barev a olejů, přípravky na konzervaci cihlového zdiva, s výjimkou barev a olejů, přípravky na konzervaci zdiva, s výjimkou barev a olejů; (2) karbonyl pro konzervaci dřeva, konzervační přípravky pro dřevo, kreozot na konzervaci dřeva, ochranné přípravky pro kovy, oleje na konzervování dřeva; (6) kovové konstrukční materiály, kovové kostry budov pro stavebnictví, kovové lišty pro stavebnictví, kovové obkladačky pro stavebnictví, kovové obklady pro stavebnictví, kovové obklady stěn pro stavebnictví, kovové odtokové trubky, kovové opláštění pro stavebnictví, kovové oplechování pro stavebnictví, kovové podpěry, kovové sloupy pro stavebnictví, kovové spojky pro potrubí, kovové stavební konstrukce, kovové stavební materiály, kovové stavební materiály se zvukově izolačními vlastnostmi, kovové stavební panely, kovové trubky, kovové tyče na tvrdé pájení a sváření, kovové vodovodní potrubí; (19) asfalt, beton, betonové stavební prvky, cement, cihly, dřevěná prkna pro stavebnictví, konstrukce pro stavebnictví, ne kovové, konstrukční materiály, ne kovové, latě, ne kovové, malta pro stavebnictví, nosníky, ne kovové, obkladačky pro stavebnictví, ne kovové, obklady stěn pro stavebnictví, ne kovové, obložení pro stavebnictví, opláštění pro stavebnictví, ne kovové, opracované stavební dřevo, pilíře, ne kovové, sádra [stavební materiál], sloupy pro stavebnictví, ne kovové, stavby, ne kovové, stavební dřevo, stavební materiály, ne kovové, stavební panely, ne kovové, struska [stavební materiál], střešní krytiny, ne kovové, vodovodní potrubí, ne kovové, vyztužovací materiály pro stavebnictví, ne kovové; (35) administrativní služby, marketing, obchodní informace (poskytování), obchodní zprostředkovatelské služby, oceňování podniků, pořádání veletrhů, pořádání výstav pro obchodní či reklamní účely, poskytování informací o obchodních kontaktech, pronájem reklamního materiálu, pronájem reklamních ploch, reklama, řízení obchodních projektů v oblasti stavebních projektů; (36) pronájem nemovitostí, správa nemovitostí, správa bytového domu, zajištění financování stavebních objektů, zprostředkování v oblasti nemovitostí; (37) hydroizolace [stavebnictví], instalace technických sítí na staveništích, poskytování stavebních informací, pronájem jeřábů [stavební zařízení], pronájem stavebních strojů a zařízení, stavba montovaných domů, stavební dozor, stavební poradenství, stavění obchodních stánků a obchodů, výstavba, výstavba a opravy skladů; (39) automobilová doprava, doprava, nakládka a vykládka, pronájem skladovacích nádob, pronájem skladů, pronájem traktorů, pronájem vozidel, přeprava, skladování, vykládka nákladu, zprostředkování dopravy, zprostředkování přepravy; (40) recyklace odpadu, spalování odpadu, svařování, třídění odpadů a recyklovatelného materiálu, úprava a zpracování kovů, zpracování dřeva, zpracování odpadu [transformace]; (41) pořádání a moderování zábavních akcí, pořádání a vedení konferencí, pořádání a vedení kongresů, pořádání a vedení seminářů, pořádání výstav ke kulturním nebo vzdělávacím účelům; (42) projektování ve výstavbě, provádění studií technických projektů, průmyslový design, výzkum v oboru výstavby budov.

Třídy výrobků a služeb:

1, 2, 6, 19, 35, 36, 37, 39, 40, 41, 42

(730) **C&S MONOLITIA s.r.o.**, Vinohradská 2828/151, Praha 3, Žižkov, 13000, CZ

(740) **KOPECKÝ & Partners**, advokátní kancelář, s.r.o., JUDr. Adam Kopecký LL.M., advokát, Zborovská 1023/21, Praha 5, Smíchov, 15000

(210) **O-591404**

(220) 15.02.2024

(320) 15.02.2024

(540)

## Holistifikace

(592) Slovní

(511) (3) kosmetické přípravky, esenciální oleje, aromatické masážní oleje, krémy a obličejové emulze, parfumerie, a to vůně a parfémy, vonné oleje a směsi, mýdla, líčidla, deodoranty, pleťová kosmetika, pleťové krémy, přípravky pro holení, vlasová kosmetika, šampóny a kondicionéry, ústní kosmetika, zubní pasty, ústní vody ne pro lékařské účely, čistící prostředky, prací prostředky, bělicí prostředky pro kosmetické účely a domácnost,

odmašťovací prostředky, jiné než pro použití ve výrobních procesech, lešticí prostředky, vzorky kosmetických výrobků; (35) maloobchodní, velkoobchodní a elektronický prodej kosmetických výrobků, esenciálních olejů, potravin, potravinových doplňků, nápojů, léčiv, čistících a pracích prostředků, reklamní činnosti, marketingové činnosti, obchodní průzkumy, předvádění výrobků, automatizované i ruční zpracování dat, správa obchodních dat, obchodní poradenství, obchodní administrativa, pořádání reklamních a prodejních akcí, distribuce reklamních materiálů a vzorků výrobků, poskytování obchodních a prodejních informací v rámci prodeje výrobků; (40) zpracování přírodních produktů pro výrobu kosmetických, aromaterapeutických výrobků, zakázková výroba esenciálních olejů pro aromaterapeutické účely, zpracování potravin, tisk, potisk výrobků a jejich obalů, zpracování papíru, dřeva, plastu, skla a kovu, poskytování informací a konzultace týkající se uvedených služeb zahrnutých v této třídě, služby recyklace jedlých a rostlinných olejů; (41) poskytování vzdělávání, obchodní vzdělávání, budování týmů (vzdělávání), poradenství v oblasti vzdělání, vzdělávací kurzy, koučink [školení], kurzy osobního rozvoje, vydavatelské služby, elektronické publikování, zábavní služby, kulturní aktivity, sportovní aktivity, produkce audiovizuálních prezentací, pořádání představení, vzdělávací služby v oblasti řízení obchodní franšizy; (44) kosmetické služby, péče o tělo, masážní a rehabilitační služby, salóny krásy, kadeřnické a holičské služby, zkrášlovací služby, služby vizážistů a stylistů, zdravotní péče, léčitelské služby, naturopatické služby, lázeňské služby, služby redukce váhy, zemědělské, zahradnické a lesnické služby, pěstování rostlin a plodin, chov zvířat, poskytování informací a konzultace v oblasti kosmetiky, masáže, péče o tělo, krásy, zdraví, lázeňství.

Třídy výrobků a služeb:

3, 35, 40, 41, 44

(730) **Návrátová Eva Mgr.**, Strmá 1539/1a, Ludgeřovice, 74714, CZ

(210) **O-591409**

(220) 15.02.2024

(320) 15.02.2024

(540)

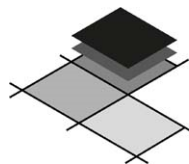

## Grid Design

(593) Obrazová

(511) (37) výstavba přenosového vedení, instalace přenosových vedení, montážní služby týkající se přenosových vedení v rámci této třídy, čištění přenosového vedení, stavebnictví a demolice staveb, instalace elektrického vedení, demontáž elektrického vedení, opravy vedení elektrického proudu, renovace, opravy a údržba elektrického vedení, opravy elektrického vybavení a elektrotechnických zařízení, konzultace týkající se stavebnictví a stavitelství; (42) geodetické a průzkumné služby, projektování staveb, odborné konzultace vztahující se k technologiím, inženýrské služby v oblasti energetických technologií, navrhování a vývoj rozvodných energetických sítí, poradenské služby vztahující se k energetické účinnosti, příprava projektových posudků, technické navrhování, technické inženýrství, vědecké a technologické služby, technické služby související s projekcí v oblasti energetiky a přenosové soustavy, projektování energetických systémů; (45) právní konzultace v oblasti energetického práva, právní konzultace ohledně projekční činnosti v oblasti energetiky a přenosové soustavy.

Třídy výrobků a služeb:

37, 42, 45

(730) **Grid Design, s.r.o.**, Vyskočilova 1461/2a, Praha 4, Michle, 14000, CZ

(740) **Mgr. Iveta Zetochová**, advokátka, Váňova 3180, Kladno, 27201

(210) **O-591411**

(220) 15.02.2024

(320) 15.02.2024

(540)

## SOMMELIERKA

(592) Slovní

(511) (43) služby zajišťující dočasné ubytování, provoz hotelu a penzionu; (44) péče o hygienu a krásu osob, lázeňské služby v oblasti sauny, masáže.

Třídy výrobků a služeb:

43, 44

(730) **Sommelierka s.r.o.**, Josefská 1200, Valtice, 69142, CZ  
(740) Halaxová & Halaxová TETRAPAT, Mgr. Eva Halaxová, Jimonická 804/80,  
Praha 5, Košíře, 15800

(210) **O-591412**  
(220) 15.02.2024  
(320) 15.02.2024  
(540)



(593) Obrazová  
(511) (9) obsah s možností stažení a nahraný obsah; (35) reklamní, marketingové a propagační služby, obchodní zprostředkovatelské služby a zprostředkování obchodních služeb v oblasti revizí, kontrol a školení, obchodní zprostředkování navazujících služeb pro zákazníky - odstraňování závad, periodické revize, kontroly a školení, pomoc v obchodní a podnikatelské činnosti, management a administrativní služby; (38) telekomunikační služby, počítačová komunikace a přístup k internetu; (42) služby v oblasti informačních technologií.

Třídy výrobků a služeb:  
9, 35, 38, 42

(591) Barevná  
(730) **UNIREVIZE s.r.o.**, Budějovická 647, Ledenice, 37311, CZ

(210) **O-591415**  
(220) 15.02.2024  
(320) 15.02.2024  
(540)



(593) Obrazová  
(511) (9) obsah s možností stažení a nahraný obsah; (35) reklamní, marketingové a propagační služby, obchodní informace pro spotřebitele, uložení dokumentů a hlídání jejich platnosti, služba notifikace zákazníkovi, pomoc v obchodní a podnikatelské činnosti, management a administrativní služby; (38) počítačová komunikace a přístup k internetu; (42) služby v oblasti informačních technologií.

Třídy výrobků a služeb:  
9, 35, 38, 42

(591) Barevná  
(730) **UNIREVIZE s.r.o.**, Budějovická 647, Ledenice, 37311, CZ

(210) **O-591418**  
(220) 15.02.2024  
(320) 15.02.2024  
(540)



(593) Obrazová  
(511) (9) přístroje a nástroje vědecké, výzkumné, navigační, geodetické, fotografické, kinematografické, audiovizuální, optické, přístroje a nástroje pro vážení, měření, signalizaci, detekci, testování, inspekci, záchranu a výuku, zařízení a přístroje pro vedení, přepínání, přeměnu, akumulaci, regulaci nebo řízení distribuce nebo použití elektrického proudu, zařízení a nástroje pro záznam, přenos, reprodukci nebo zpracování zvuku, obrazu nebo dat, média se záznamem a stahovatelná média, počítačový software, prázdná digitální nebo analogová záznamová a úložná média, mechanismy pro zařízení uváděná do chodu vhozením mincí, registrační pokladny, výpočetní zařízení, počítače a periferní zařízení počítačů, obleky na potápění, potápěčské masky, špunty do uší na potápění, skřípce na nos pro potápěče a plavce, potápěčské rukavice, dýchací přístroje pro plavání pod vodou, hasicí přístroje; (16) papír a lepenka, tiskárenské výrobky, potřeby pro vazbu knih, fotografie, papírnické zboží a kancelářské potřeby s výjimkou nábytku, lepidla pro kancelářské potřeby nebo pro domácnost, potřeby pro rýsování a kreslení a potřeby pro umělce, malířské z štetce, instruktážní a výukové materiály, plastové archy, fólie a sáčky pro balení a obaly, tiskařské typy, štočky; (35) reklama, propagace, řízení, organizace a administrativa obchodní činnosti, kancelářské práce; (41) vzdělávání, školení, zábava, sportovní a kulturní činnosti.

Třídy výrobků a služeb:  
9, 16, 35, 41

(591) Barevná  
(730) **Jihočeský kraj**, U Zimního stadionu 1952/2, České Budějovice, České Budějovice 7, 37001, CZ

(210) **O-591455**  
(220) 16.02.2024  
(320) 16.02.2024  
(540)



(593) Obrazová  
(511) (3) kosmetické přípravky s obsahem medu, propolisu a mateří kasičky, krémy a pomády, pleťové masky; (4) včelí vosk, včelí vosk na výrobu

kosmetiky, včelí vosk na výrobu svíček, včelí vosk pro další zpracování, voskové svíčky na svícení, včelí vosk na výrobu mastí; (30) med, medy ochucené a obohacené, propolis a mateří kašička pro potravinářské účely, medové náhražky, sladkosti (neléčivé) na bázi medu, bonbóny (neléčivé) s medem, pastilky z bylinového medu (cukrovinky), cereální přípravky obalené v cukru a medu, sladké pomazánky (med), snídaně cereálie obsahující med; (32) nealkoholické medové nápoje, mošty, nealkoholický cidre; (33) alkoholické nápoje s obsahem medu, medovina, mošty jablečné kvašené, mošt alkoholizovaný (cidre); (35) maloobchodní a/nebo velkoobchodní prodej včelařských výrobků, zejména výše uvedených výrobků ve třídách 3, 4, 30, 32 a 33, marketingová činnost v oblasti včelařských výrobků, zejména výrobků výše uvedených ve třídách 3, 4, 30, 32 a 33, zprostředkování obchodu s včelařskými výrobky, zejména s výše uvedenými výrobky ve třídách 3, 4, 30, 32 a 33, služby obchodního zprostředkování s včelařskými výrobky, zejména s výše uvedenými výrobky ve třídách 3, 4, 30, 32 a 33, propagační marketing, internetový marketing, reklama, rozšiřování reklamních marketingových a propagačních materiálů, propagace, propagace a styk s veřejností; (41) produkční a agenturní činnost v oblasti kultury, výchovná a zábavní činnost.

Třídy výrobků a služeb:

3, 4, 30, 32, 33, 35, 41

(730) Štěrbová Martina, č. p. 66, Hlinná, 41201, CZ

(740) Mgr. Petr Bílý LL.M., advokát, Otýlie Beniškové 1664/14, Plzeň, Severní Předměstí, 30100

(210) O-591474

(220) 19.02.2024

(320) 19.02.2024

(540)



(210) O-591457

(220) 18.02.2024

(320) 18.02.2024

(540)



(593) Obrazová

(511) (35) vedení účetnictví a poradenské služby v oblasti daní, účetnictví, podnikové ekonomiky a managementu, plány obchodních transakcí, obchodní plánování, kontrola obchodních záležitostí, tvorba obchodní a informační strategie; (36) poradenské služby v oblasti financí; (42) tvorba daňových, účetních a evidenčních aplikací, informačních a znalostních systémů v oblasti podnikové ekonomiky, návrh a vývoj výukových aplikací, návrh a vývoj bezpečnostních programů, poradenství v oblasti bezpečnostního softwaru, poradenství v oblasti bezpečnosti informačních systémů; (45) analýza a hodnocení bezpečnosti a bezpečnostních rizik, poradenství v oblasti osobní bezpečnosti a ochrany měkkých cílů, informační služby vztahující se k bezpečnosti.

Třídy výrobků a služeb:

35, 36, 42, 45

(591) Barevná

(730) TRIGONASTER s.r.o., Roháčova 145/14, Praha 3, Žižkov, 13000, CZ

(593) Obrazová

(511) (24) metrový textil, ložní prádlo všeho druhu z různých textilních materiálů, textilní příkrývky a pokrývky, textilie na nábytek - přehozy, potahy apod., textilie do koupelny - osušky, ručníky, žinky apod., textilie stolní - ubrusy, dečky apod., textilie do kuchyně - utěrky apod., textilie do domácnosti - záclony, závěsy apod., textilní podšívky, vše v rámci této třídy; (25) oděvy, obuv včetně sportovní obuvi a oděvů, kloboučnické zboží, oděvy hotové (konfekce), dámské, dětské, pánské, oděvy spodní, svrchní, sportovní, oblečení pro sport, uniformy všeho duhu, textilní doplňky všeho druhu v rámci této třídy, pokrývky hlavy, rukavice, pláštěnky, protiskluzné pomůcky pro obuv; (35) velkoobchodní a maloobchodní prodej oděvů, obuvi, oblečení pro sport, textilních doplňků všeho druhu, maloobchodní služby vztahující se k oděvům a obuvi všeho druhu, služby v oblasti obchodní správy vztahující se k internetovému prodeji, maloobchodní služby týkající se oděvů a obuvi poskytované prostřednictvím celosvětových počítačových sítí, obchodní informační služby poskytované prostřednictvím globální počítačové sítě nebo Internetu, reklamní služby k propagaci elektronického obchodu, služby obchodních výstav a veletrhů, organizování komerčních nebo propagačních veletrhů a výstav, obchodní nebo podnikatelské informace.

Třídy výrobků a služeb:

24, 25, 35

(730) Havlík Daniel, Horská 5008/58, Jablonec nad Nisou, 46601, CZ

(740) RETROPATENT s.r.o., Dobiášova 1246/29, Liberec, Liberec VI-Rochlice, 46006

(210) O-591476

(220) 19.02.2024

(320) 19.02.2024

(540)

## PLZEŇSKÉ MĚŠŤANSKÉ BÜRGERLICHES PILSNER

(592) Slovní

(511) (16) výrobky z papíru, a to ubrusy, plakáty, letáky, tiskoviny, fotografie, igelitové tašky a obaly v rámci této třídy; (21) sklo s výjimkou stavebního, porcelán, keramika, majolika, náčiní a nádoby pro domácnost nikolív z drahých kovů, papírové kelímky, papírové tácky v rámci této třídy; (35) reklamní a propagační činnost.

Třídy výrobků a služeb:

16, 21, 35

(730) Právovárečné měšťanstvo v Plzni, Vlastina 602/23, Plzeň, Severní Předměstí, 32300, CZ

(740) PROPATENT, JUDr. Matěj Sedláček, Pod Pekařkou 107/1, Praha 4, Podolí, 14700

(210) **O-591534**

(220) 20.02.2024

(320) 20.02.2024

(540)

## OPERA NOVA

(592) Slovní

(511) (16) reklamní plakáty, reklamní letáky; (35) reklama a marketing online webových stránek, propagace koncertů (reklama), šíření reklamních, marketingových a propagačních materiálů, reklamní, marketingové a propagační služby, šíření reklamy prostřednictvím internetu; (41) služby v oblasti hudebních festivalů, hudební představení, hudební představení (orchestry), živá hudební představení, uvádění hudebních představení, pořádání hudebních představení, hudební jevištní představení zajišťovaná v místech konání vystoupení, uvádění operních představení, organizování festivalů, organizování festivalů pro kulturní účely, pořádání festivalů scénického umění.

Třídy výrobků a služeb:

16, 35, 41

(730) **Bierhanzl Ivan**, Terronská 878/64, Praha 6, Bubeneč, 16000, CZ

(210) **O-591614**

(220) 22.02.2024

(320) 22.02.2024

(540)



(593) Obrazová

(511) (9) obsah médií, obsah s možností stažení a nahraný obsah, audio a video záznamy, videonahrávky ke stažení, videocasty, podcasty, multimediální záznamy, digitální záznamy, nahraná videa, stahovatelné nebo nahrané záznamy, média s možností stažení, nosiče dat, magnetické nosiče dat, záznamové disky, optická záznamová média, CD-ROMy, DVD, dlouhohrající desky (LP), disky s nahraným zvukovým záznamem, digitální audiodisky, digitální nahrávací média, videonahrávky ke stažení s hudbou, plakáty ke stažení, digitální videa, hudba, fotografie a knihy ke stažení, filmy ke stažení, video filmy, nahrané digitální audiopásy, digitální soubory ke stažení ověřené pomocí nezaměnitelných tokenů (NFT), digitální video servery, stahovatelné publikace; (16) tiskárenské výrobky, papírnické zboží a vzdělávací potřeby, knihy, samolepky, plakáty, letáky, tištěné reklamy, tištěné programy, papírové vlajky, poutače a reklamní tabule z papíru nebo lepenky, samolepky, nálepky, papírové a kartonové tácky pod pivní sklenice, psací potřeby, vstupenky, kalendáře, diáře, fotografie, grafické kresby, tisky, reprodukce a umělecké publikace, ozdobné a umělecké prostředky a materiály; (21) nádobí, šálky, hrnky, kuchyňské náčiní a nádoby, domácí nebo kuchyňské potřeby; (25) obuv, oděvy, pokrývky hlavy, části oděvů, obuvi a pokrývek hlavy, opasky, šátky, šály; (40) knihtisk, vazba knih, výroba obálek knih, vazby publikací, knihařství, tiskárenské služby, vyvolávání a zpracování fotografií a kinematografických filmů; (41) služby vydavatelství a nakladatelství, publikování a vydávání knih, časopisů, recenzí a periodických tiskovin, zveřejňování, psaní blogů, psaní a publikování textů, s výjimkou reklamních textů, online publikování a vydávání elektronických knih a periodik, tvorba (psaní) podcastů a videocastů, služby v oblasti vzdělávání, zábavy a sportu, školící služby, digitální video, audio a multimediální vydavatelské služby, videoprodukce, audioprodukce, poskytování online zábavy, tvorba a poskytování online audio a video obsahu, zvuková, obrazová a multimediální produkce a fotografie, kulturní služby.

Třídy výrobků a služeb:

9, 16, 21, 25, 40, 41

(591) Barevná

(730) **Firman s.r.o.**, Na Zámecké 1518/9, Praha 4, Nusle, 14000, CZ

(740) Rovala IP, Bc. Ondřej Ekrt LL.M., Jiráskova 434, Lenešice, 43923

(210) **O-591630**

(220) 23.02.2024

(320) 23.02.2024

(540)



(593) Obrazová

(511) (37) demolicí stavebních objektů, dozor nad stavbami, stavební úpravy cest a komunikací, pronájem stavebních strojů a zařízení, výstavba, údržba a rekonstrukce hrází, silnic, vozovek, cest, komunikací a jiných směrových staveb, mostů a inženýrských sítí, poskytování stavebních informací, stavební poradenství; (40) likvidace, recyklace a regenerace odpadních materiálů; (42) inženýrské práce ve stavebnictví a inženýrské expertízy, projektová činnost, projektová studie.

Třídy výrobků a služeb:

37, 40, 42

(730) **Chládek & Tintěra, a.s.**, Nerudova 1022/16, Litoměřice, Předměstí, 41201, CZ

(740) Halaxová & Halaxová TETRAPAT, Mgr. Eva Halaxová, Jinonická 804/80, Praha 5, Košíře, 15800

(210) **O-591671**

(220) 26.02.2024

(320) 26.02.2024

(540)



(593) Obrazová

(511) (5) potravní doplňky a dietetické přípravky; (25) oděvy, pokrývky hlavy; (30) káva, čaj, kakao a jejich náhražky; (32) nealkoholické nápoje.

Třídy výrobků a služeb:

5, 25, 30, 32

(591) Barevná



(730) **Donée Filip**, Za kostelem 1421/2, Brno, Slatina, 62700, CZ

(210) **O-591677**  
(220) 27.02.2024  
(320) 27.02.2024  
(540)

**ekolamp**

(593) Obrazová

(511) (6) kovové přepravní kontejnery, kovové nádrže (kontejnery), kovové nádoby na skladování a přepravu zboží, kovové recyklační nádoby, kovové sudy, kovové skladovací sudy, kovové koše, plechové nádoby, kovové informační štítky; (11) osvětlovací a světelná technika a zařízení, svítlny, světelné zdroje, elektrická svítidla, halogenová svítidla, elektrické světelné zdroje (žárovky, zářivky), elektrické osvětlení, elektrické žárovky, halogenové žárovky, LED žárovky, reflektorové žárovky, chytré žárovky; (35) marketing, propagace, reklama, výrobkový marketing, aktualizace a rozšiřování propagačních, reklamních, informačních a inzertních materiálů, marketingové studie a průzkumy v oblasti s nakládání s odpady, obchodní služby v oblasti s nakládání s elektroodpady z osvětlovací a světelné techniky, spadající do této třídy, obchodní administrativa, obchodní konzultační a poradenské služby, kancelářské práce, činnost podnikatelských, organizačních a ekonomických poradců v oblasti nakládání s odpady, poskytování organizační pomoci při řízení obchodní činnosti, odborné obchodní poradenství a zprostředkování odbytu upraveného elektroodpadu, systemizace informací do databáze, zprostředkování pronájmu reklamních, informačních a inzertních ploch, analytické služby pro podniky, automatické zpracování dat, náklady a ceny (analýzy); (36) činnost finančních poradců v oblasti nakládání s odpady; (39) doprava, odvoz, příjem a výdej nákladu, spediční služby, balení, skladování a pronájem skladů včetně, zprostředkování těchto služeb, pronájem a zprostředkování skladů, pronájem kontejnerů a kontejnerových přepravníků, odpadních nádob, obalů a vozidel, to vše v souvislosti s elektrošrotem z osvětlovací a světelné techniky, skladovací a dopravní služby v této oblasti spadající do této třídy, provoz skladů, pronájem skladovacích prostor, sběrný dvůr (odvoz a přeprava), sběr odpadních kontejnerů a sběr recyklovatelných výrobků (doprava), sběr zboží k recyklaci (přeprava), poradenské služby vztahující se ke skladování elektrošrotu z osvětlovací a světelné techniky; (40) recyklace, likvidace a zpracování odpadů, chemická recyklace a zpracování odpadních produktů, dekontaminace nebezpečných látek, zpracování nebezpečných odpadů a nebezpečných výrobků, třídění odpadu a recyklovaných materiálů, zpětné získávání materiálů z odpadů, nakládání s odpady, jako jsou demontáže a likvidace zařízení a celků v oblasti osvětlovací techniky, svítidel a světelných zdrojů, pro odstranění elektroodpadu z nich, případně při jejich odstranění při skončení životnosti v soukromém a podnikovém sektoru, u výrobců, distributorů, dovozců a posledního prodejce, oddělené shromažďování, oddělený sběr, oddělený zpětný odběr a oddělený výkup elektroodpadů, provozování privátní, veřejné, komunální, maloobchodní a velkoobchodní sítě sběrných míst pro elektroodpad z osvětlovacích zařízení, úprava, zneškodňování, zpracování, recyklace, regenerace a likvidace elektrošrotu, výkup a odbyt upraveného elektrošrotu, služby v oblasti odpadového hospodářství a v oblasti nakládání s odpady, poradenská a zprostředkovatelská činnost při nakládání s odpady, zejména elektroodpady ze světelné techniky, při shromažďování, sběru, výkupu, odbytu, třídění, čištění, úpravách, zpracování, recyklaci, regeneraci a likvidace elektrošrotu a služby v oblasti s nakládání s odpady spadající do této třídy, pronájem strojů pro úpravu, recyklaci a zpracování elektrošrotu; (41) instruktážní služby, vzdělávání, organizování školení, seminářů, kurzů, konferencí, kongresů, v oblasti nakládání s odpady, zejména elektroodpady ze světelné a osvětlovací techniky, písemné školicí kurzy, osvědčení odborné způsobilosti, akreditace (certifikace) dosaženého vzdělání, poradenské služby v oblasti školení a vzdělávání v oblasti nakládání s odpady, školení zaměstnanců, vydavatelská a nakladatelská činnost, on-line publikování, šíření vzdělávacích materiálů; (42) vědecké a technologické

služby a s nimi spojený výzkum a návrhy, průmyslové analýzy, konzultační služby v oblasti životního prostředí, poradenské služby týkající se ochrany a znečištění životního prostředí, poradenské služby vztahující se k bezpečnosti životního prostředí, poradenství v oblasti životního prostředí, poradenství v oblasti životního prostředí při nakládání s elektrošrotem, zprostředkování inženýrských prací, expertiz a technických projektů v této oblasti, tvorba a správa webových stránek, návrh, vývoj, implementace, aktualizace a integrace počítačového hardwaru a softwaru v oblasti odpadového hospodářství, vypracování posudků a dobrozdání v oblasti s hospodaření s odpady, zprostředkování a poradenství při posuzování a kategorizace elektrošrotu, odběrů kontrolních vzorků, analytických rozborů, testování toxicity odpadů, vypracování posudků a dobrozdání v oblasti s hospodaření s odpady, odpadů, laboratorní analýzy, navrhování a vývoj testovacích a analytických metod, monitorování životního prostředí v místě ukládání a zpracování odpadů, konzultace v oblasti návrhu nových výrobků, navrhování přepravních kontejnerů pro přepravu odpadů, navrhování zařízení pro přepravu, třídění a zpracování odpadů.

Třídy výrobků a služeb:

6, 11, 35, 36, 39, 40, 41, 42

(591) Barevná

(730) **EKOLAMP s.r.o.**, náměstí I. P. Pavlova 1789/5, Praha 2, Nové Město, 12000, CZ

(740) Ing. Marie Smrčková, patentový zástupce, Velflíkova 1431/10, Praha 6, Dejvice, 16000

(210) **O-591680**  
(220) 27.02.2024  
(320) 27.02.2024  
(540)

**Lakmilk**

(593) Obrazová

(511) (29) maso, ryby, drůbež a zvěřina, masové výtažky, konzervované, mražené, sušené a vařené ovoce a zelenina, želé, džemy, kompoty, vejce, mléko, sýry, maslo, jogurty a jiné mléčné výrobky, potravinářské oleje a tuky; (30) káva, čaj, kakao a jejich náhražky, rýže, těstoviny a nudle, tapioka a ságo, mouka a přípravy vyrobené z obilnin, chléb, pečivo a cukrovinky, čokoláda, zmrzlina, sorbety a jiné produkty určené ke konzumaci v mraženém stavu, cukr, med, melasa, droždí, kypřicí prášek do pečiva, sůl, koření přísady, koření, konzervované byliny, ocet, omáčky a jiná ochucovadla, led (zmražená voda); (31) surové a nezpracované zemědělské, akvakulturní, zahradnické a lesní produkty, zrna a semena surová nebo nezpracovaná, čerstvé ovoce a zelenina, čerstvé bylinky, živé rostliny a květiny, cibule a hlízy, sazenice a semena pro pěstování rostlin, živá zvířata, krmiva a nápoje pro zvířata, slad; (35) reklama, propagace, řízení, organizace a administrativa obchodní činnosti, kancelářské práce; (39) doprava, balení a skladování zboží, organizování cest.

Třídy výrobků a služeb:

29, 30, 31, 35, 39

(591) Barevná

(730) **Lakmilk s.r.o.**, Březecká 795/12, Praha 9, Horní Počernice, 19300, CZ  
(740) Havlík Švorčík a partneři, advokátní a patentová kancelář, JUDr. Otakar Švorčík, Hálkova 1406/2, Praha 2, Nové Město, 12000

(210) **O-591683**  
(220) 27.02.2024  
(320) 27.02.2024  
(540)

**AZURIT ORIGINAL BLUE**

(592) Slovní

(511) (3) mýdla, tekutá mýdla, šampóny, kondicionéry, šampóny tělové, pěny do koupele, pleťová a tělová kosmetika, krémy, přípravky pro bělení, prací prostředky (i tekuté), aviváže, tekuté mycí a čisticí prostředky, zubní pasty, přípravky pro čištění, leštění, odmašťování a broušení, čisticí, lešticí a broušící přípravky pro automobily, autokosmetika, tělová mléka, čisticí mléka, pleťové vody, dětská kosmetika; (5) přípravky pro čištění a osvěžování vzduchu, deodoranty (jiné než pro osobní potřebu), hygienické

výrobky pro osobní hygienu zařazené do třídy 5, antibakteriální a dezinfekční přípravky; (16) tiskoviny a výrobky z papíru, a to letáky, katalogy, kalendáře, fotografie, etikety, tašky papírové, plakáty, kartóny, pohlednice, gratulace, obálky, samolepky, tašky umělohmotné; (35) šíření reklamy počítačovou sítí a Internetem, radiovými a televizními programy; (38) šíření informací počítačovou sítí a Internetem, radiovými a televizními programy.

Třídy výrobků a služeb:

3, 5, 16, 35, 38

- (730) **TOMIL s.r.o.**, Gen. Svatoně 149, Vysoké Mýto, Litomyšlské Předměstí, 56601, CZ  
(740) Rott, Růžička & Guttman a spol., Vyskočilova 1566, Praha 4, Michle, 14000

(210) **O-591684**

(220) 27.02.2024

(320) 27.02.2024

(540)



(593) Obrazová

(511) (36) pronájem domů, pronájem nájemních domů; (43) pronájem dočasného ubytování v prázdninových domech a bytech.

Třídy výrobků a služeb:

36, 43

(591) Barevná

(730) **Mudrová Ivana**, č. p. 186, Pila, 36001, CZ

(740) artpatent, advokátní kancelář s.r.o., Dukelských hrdinů 976/12, Praha 7, Holešovice, 17000

(210) **O-591685**

(220) 27.02.2024

(320) 27.02.2024

(540)



(593) Obrazová

(511) (35) reklama, propagace, řízení, organizace a administrativa obchodní činnosti, kancelářské práce; (42) vědecké a technické služby a související výzkum a projektování, průmyslová analýza, průmyslový výzkum a průmyslový design, služby kontroly kvality a služby ověřování, navrhování a vývoj počítačového hardwaru a softwaru, vědecké laboratorní služby, vědecký výzkum pro lékařské účely.

Třídy výrobků a služeb:

35, 42

(591) Barevná

(730) **Asociace laboratoří QualityLab z. s.**, Evropská 846/176a, Praha 6, Vokovice, 16000, CZ

(210) **O-591690**

(220) 27.02.2024

(320) 27.02.2024

(540)

**ROVENTO**

(592) Slovní

(511) (9) tepelné regulátory, vlhkoměry, řídicí systémy pro regulaci topení v objektech, vše s výjimkou užití pro vozidla a nástrojů pro vedení, přepínání,

přeměnu, akumulaci, regulaci nebo řízení elektrického proudu; (11) rekuperační jednotky, ohřivače vzduchu a vody, větrací jednotky s regenerací tepla, větrací jednotky s rotačním regeneračním výměníkem, centrální rekuperační jednotky s ohřivačem a entalpickým výměníkem, regulátory topení, regulačně bezpečnostní zařízení pro plynové potrubí a vodovodní zařízení, vše s výjimkou užití pro vozidla a pro výrobky pro stáje a průmyslová zařízení; (37) montáž a opravy měřicí a regulační techniky, montáž, opravy a údržba elektrických a elektronických zařízení, instalace a opravy vytápění a větrání, vše s výjimkou užití pro vozidla a ve stájích pro zvířata a při izolaci budov.

Třídy výrobků a služeb:

9, 11, 37

(730) **ELEKTRODESIGN ventilátory spol. s r.o.**, Boleslavova 53/15, Praha 4, Nusle, 14000, CZ

(740) Ing. Václav Kratochvíl, Husníkova 2086/22, Praha 5, Stodůlky, 15800

(210) **O-591694**

(220) 27.02.2024

(320) 27.02.2024

(540)

**E Prima Vodka**

(592) Slovní

(511) (33) alkoholické nápoje s výjimkou piva, vodka, destiláty, lihoviny.

Třídy výrobků a služeb:

33

(730) **Palírna U Zeleného stromu a.s.**, Drážďanská 14/84, Ústí nad Labem, Krásné Březno, 40007, CZ

(740) TaylorWessing e|n|w|c advokáti v.o.s., Mgr. Karin Pomaizlová, advokátka, U Prašné brány 1078/1, Praha 1, Staré Město, 11000

(210) **O-591695**

(220) 27.02.2024

(320) 27.02.2024

(540)

**E Prima Tuzemák**

(592) Slovní

(511) (33) alkoholické nápoje s výjimkou piva, tuzemák, destiláty, lihoviny.

Třídy výrobků a služeb:

33

(730) **Palírna U Zeleného stromu a.s.**, Drážďanská 14/84, Ústí nad Labem, Krásné Březno, 40007, CZ

(740) TaylorWessing e|n|w|c advokáti v.o.s., Mgr. Karin Pomaizlová, advokátka, U Prašné brány 1078/1, Praha 1, Staré Město, 11000

(210) **O-591696**

(220) 27.02.2024

(320) 27.02.2024

(540)

**E Prima Peppermint**

(592) Slovní

(511) (33) alkoholické nápoje s výjimkou piva, destiláty, lihoviny, likéry, bylinné likéry, mentolové likéry, peppermintové likéry.

Třídy výrobků a služeb:

33

(730) **Palírna U Zeleného stromu a.s.**, Drážďanská 14/84, Ústí nad Labem, Krásné Březno, 40007, CZ

(740) TaylorWessing e|n|w|c advokáti v.o.s., Mgr. Karin Pomaizlová, advokátka, U Prašné brány 1078/1, Praha 1, Staré Město, 11000

(210) **O-591697**

(220) 27.02.2024

(320) 27.02.2024

(540)

**E Prima Griotte**

(592) Slovní

(511) (33) alkoholické nápoje s výjimkou piva, destiláty, lihoviny, likéry, griotka.

Třídy výrobků a služeb:

33

(730) **Palírna U Zeleného stromu a.s.**, Drážďanská 14/84, Ústí nad Labem, Krásné Březno, 40007, CZ

(740) TaylorWessing e|n|w|c advokáti v.o.s., Mgr. Karin Pomaizlová, advokátka,  
U Prašné brány 1078/1, Praha 1, Staré Město, 11000

(210) **O-591698**  
(220) 27.02.2024  
(320) 27.02.2024

(540)

### E Prima Karpatka

(592) Slovní

(511) (33) alkoholické nápoje s výjimkou piva, destiláty, lihoviny, likéry, bylinné likéry.

Třídy výrobků a služeb:

33

(730) **Palírna U Zeleného stromu a.s.**, Drážďanská 14/84, Ústí nad Labem,  
Krásné Březno, 40007, CZ

(740) TaylorWessing e|n|w|c advokáti v.o.s., Mgr. Karin Pomaizlová, advokátka,  
U Prašné brány 1078/1, Praha 1, Staré Město, 11000

(210) **O-591699**  
(220) 27.02.2024  
(320) 27.02.2024

(540)

### E Prima Bylinka

(592) Slovní

(511) (33) alkoholické nápoje s výjimkou piva, destiláty, lihoviny, likéry, bylinné likéry.

Třídy výrobků a služeb:

33

(730) **Palírna U Zeleného stromu a.s.**, Drážďanská 14/84, Ústí nad Labem,  
Krásné Březno, 40007, CZ

(740) TaylorWessing e|n|w|c advokáti v.o.s., Mgr. Karin Pomaizlová, advokátka,  
U Prašné brány 1078/1, Praha 1, Staré Město, 11000

(210) **O-591700**  
(220) 27.02.2024  
(320) 27.02.2024

(540)

### E Prima Vaječný likér

(592) Slovní

(511) (33) alkoholické nápoje s výjimkou piva, destiláty, lihoviny, likéry, vaječný likér.

Třídy výrobků a služeb:

33

(730) **Palírna U Zeleného stromu a.s.**, Drážďanská 14/84, Ústí nad Labem,  
Krásné Březno, 40007, CZ

(740) TaylorWessing e|n|w|c advokáti v.o.s., Mgr. Karin Pomaizlová, advokátka,  
U Prašné brány 1078/1, Praha 1, Staré Město, 11000

(210) **O-591701**  
(220) 27.02.2024  
(320) 27.02.2024

(540)

### I Prima Vodka

(592) Slovní

(511) (33) alkoholické nápoje s výjimkou piva, vodka, destiláty, lihoviny.

Třídy výrobků a služeb:

33

(730) **Palírna U Zeleného stromu a.s.**, Drážďanská 14/84, Ústí nad Labem,  
Krásné Březno, 40007, CZ

(740) TaylorWessing e|n|w|c advokáti v.o.s., Mgr. Karin Pomaizlová, advokátka,  
U Prašné brány 1078/1, Praha 1, Staré Město, 11000

(210) **O-591702**  
(220) 27.02.2024  
(320) 27.02.2024

(540)

### I Prima Tuzemák

(592) Slovní

(511) (33) alkoholické nápoje s výjimkou piva, vodka, destiláty, lihoviny.

Třídy výrobků a služeb:

33

(730) **Palírna U Zeleného stromu a.s.**, Drážďanská 14/84, Ústí nad Labem,  
Krásné Březno, 40007, CZ

(740) TaylorWessing e|n|w|c advokáti v.o.s., Mgr. Karin Pomaizlová, advokátka,  
U Prašné brány 1078/1, Praha 1, Staré Město, 11000

(210) **O-591703**

(220) 27.02.2024

(320) 27.02.2024

(540)

### I Prima Peppermint

(592) Slovní

(511) (33) alkoholické nápoje s výjimkou piva, destiláty, lihoviny, likéry, bylinné likéry, mentolové likéry, peppermintové likéry.

Třídy výrobků a služeb:

33

(730) **Palírna U Zeleného stromu a.s.**, Drážďanská 14/84, Ústí nad Labem,  
Krásné Březno, 40007, CZ

(740) TaylorWessing e|n|w|c advokáti v.o.s., Mgr. Karin Pomaizlová, advokátka,  
U Prašné brány 1078/1, Praha 1, Staré Město, 11000

(210) **O-591704**

(220) 27.02.2024

(320) 27.02.2024

(540)

### I Prima Griotte

(592) Slovní

(511) (33) alkoholické nápoje s výjimkou piva, destiláty, lihoviny, likéry, griotka.

Třídy výrobků a služeb:

33

(730) **Palírna U Zeleného stromu a.s.**, Drážďanská 14/84, Ústí nad Labem,  
Krásné Březno, 40007, CZ

(740) TaylorWessing e|n|w|c advokáti v.o.s., Mgr. Karin Pomaizlová, advokátka,  
U Prašné brány 1078/1, Praha 1, Staré Město, 11000

(210) **O-591705**

(220) 27.02.2024

(320) 27.02.2024

(540)

### I Prima Karpatka

(592) Slovní

(511) (33) alkoholické nápoje s výjimkou piva, destiláty, lihoviny, likéry, bylinné likéry.

Třídy výrobků a služeb:

33

(730) **Palírna U Zeleného stromu a.s.**, Drážďanská 14/84, Ústí nad Labem,  
Krásné Březno, 40007, CZ

(740) TaylorWessing e|n|w|c advokáti v.o.s., Mgr. Karin Pomaizlová, advokátka,  
U Prašné brány 1078/1, Praha 1, Staré Město, 11000

(210) **O-591706**

(220) 27.02.2024

(320) 27.02.2024

(540)

### I Prima Bylinka

(592) Slovní

(511) (33) alkoholické nápoje s výjimkou piva, destiláty, lihoviny, likéry, bylinné likéry.

Třídy výrobků a služeb:

33

(730) **Palírna U Zeleného stromu a.s.**, Drážďanská 14/84, Ústí nad Labem,  
Krásné Březno, 40007, CZ

(740) TaylorWessing e|n|w|c advokáti v.o.s., Mgr. Karin Pomaizlová, advokátka,  
U Prašné brány 1078/1, Praha 1, Staré Město, 11000

(210) **O-591707**

(220) 27.02.2024

(320) 27.02.2024

(540)

## I Prima Vaječný likér

(592) Slovní

(511) (33) alkoholické nápoje s výjimkou piva, destiláty, lihoviny, likéry, vaječný likér.

Třídy výrobků a služeb:

33

(730) **Palírna U Zeleného stromu a.s.**, Drážďanská 14/84, Ústí nad Labem, Krásné Březno, 40007, CZ

(740) TaylorWessing e|n|w|c advokáti v.o.s., Mgr. Karin Pomaizlová, advokátka, U Prašné brány 1078/1, Praha 1, Staré Město, 11000

digestivy [likéry a lihoviny], koktejly, předem namíchané alkoholické nápoje, s výjimkou nápojů na bázi piva, nápoje na bázi vína, víno, cider, destilované nápoje, lihoviny [nápoje], likéry; (43) služby zajišťující stravování a nápoje, dočasné ubytování, bufety, jídelny, kavárny, restaurace, restaurační služby ve formě jídel s sebou, samoobslužné jídelny, samoobslužné restaurace.

Třídy výrobků a služeb:

29, 30, 32, 33, 43

(591) Barevná

(730) **Magardere Travel Retail, a.s.**, Voctářova 2497/18, Praha 8, Libeň, 18000, CZ

(740) Weinhold Legal s.r.o. advokátní kancelář, Mgr. Ing. Martin Lukáš, advokát, Na Florenci 2116/15, Praha 1, Nové Město, 11000

(210) **O-591745**

(220) 28.02.2024

(320) 28.02.2024

(540)

# GRABBIT

(593) Obrazová

(511) (29) maso, ryby, drůbež a zvěřina, masové výtažky, zavařované, mražené, sušené a vařené ovoce a zelenina, želé, džemy, vejce, mléko a mléčné výrobky, oleje a tuky jedlé, játrová paštika, bramborové lupínky, bramborové vločky, cibulové kroužky, guacamole, hash browns, krokety, lyofilizovaná zelenina, lyofilizované maso, mandlové mléko, mléčné koktejly, mléčné výrobky, náhražky mléka, nápoje na bázi arašidového mléka, nápoje na bázi kokosového mléka, nápoje na bázi mandlového mléka, nasolená masa, ochucené ořechy, ovocné saláty, párky, klobásy, salámy, párky na přípravu hotdogů, párky na tyčce (v kukuřičném těstíčku), placičky z tofu, slanina, smažené pokrmy z brambor, smaženky z tvarohového syra (cottage), svačinky na bázi ovoce, svačinové občerstvení na bázi masa, svačinové občerstvení na bázi ryb, svačinové občerstvení na bázi zeleniny, sýr, tempeh, tofu, uzeniny v těstíčku, vývary, zeleninové saláty; (30) káva, čaj, kakao a jejich náhražky, bombony, bulgur, burritos, cereální tyčinky, cereální tyčinky s vysokým obsahem proteinů, crème brûlée, croissanty, cukrovinky, čokoláda, dánské pečivo, dorty, gnocchi, hotová jídla na bázi nudlí, hotová rýže zabalená do mořské řasy, cheeseburgery, chokolatines (rolky s čokoládou), jarní závitky, kečup, koláče, kombucha, kreky, krutony, křehké pečivo - sušenky, kuskus [semolina], ledový čaj, majonéza, makronky [cukroví], marinády, masové koláče, menší koláče, minizákusky [dortíky], mléčné pudinky, müsli, nanuky, nekynutý chléb, nudle, ochucovač, omáčky, ořechy v čokoládě, palačinky, párky v rohlíku, pečivo bez lepku, pečivo (typu housky, rohlíky), pizza, potraviny na bázi ovesa, pražená kukuřice, quiche (slaný koláč), quinoa, zpracovaná, ramen [japonské polévky na bázi nudlí], rýže, rýžové chlebičky, sendviče, sladké žemle, slané palačinky, sorbety [zmrzlina], suchary, sušenky, suši, svačinové občerstvení na bázi cereálií, svačinové občerstvení na bázi rýže, tacos, těstoviny, tortily, udon nudle, vločky [cereální výrobky], žvýkačky, rýže, mouka a obilninové přípravky, chléb, pečivo a cukrovinky, zmrzlina, cukr, med, melasa, sůl, hořčice, ocet, omáčky (chuťové přísady), koření, led potravinářský, dorty, majonéza, nápoje na bázi kávy, kakaa, čokolády nebo čaje, nudle, pečivo, pepř (koření), potraviny z mouky, sůl; (32) energetické nápoje, koktejly na bázi piva, limonády, minerální vody [nápoje], nápoje na bázi rýže, jiné než náhražky mléka, nápoje na bázi sóji, jiné než náhražky mléka, nápoje pro sportovce obohacené proteiny, nealkoholické aperitivy, nealkoholické koktejly, nealkoholické koktejly na bázi piva, nealkoholické nápoje s příchutí čaje, nealkoholické nápoje s příchutí kávy, nealkoholické nápoje z aloe vera, nealkoholické nápoje z ovocných šťáv, nealkoholický cider, nealkoholické pivo, ovocné šťávy, perlivé vody, pivo, minerální vody, smoothie (mixované nápoje z čerstvého ovoce nebo zeleniny), stolní vody, šumivé nápoje a jiné nápoje nealkoholické, tablety pro přípravu šumivých nápojů, vody [nápoje], zázvorové pivo, zeleninové šťávy [nápoje], nápoje a šťávy ovocné, sirupy a jiné přípravky k zhotovení nápojů; (33) alkoholické nápoje obsahující ovoce, alkoholické nápoje s výjimkou piva, digestivy [likéry a lihoviny], koktejly, předem namíchané alkoholické nápoje, s výjimkou nápojů na bázi piva, nápoje na bázi vína, víno, cider, destilované nápoje, lihoviny [nápoje], likéry; (43) služby zajišťující stravování a nápoje, dočasné ubytování, bufety, jídelny, kavárny, restaurace, restaurační služby ve formě jídel s sebou, samoobslužné jídelny, samoobslužné restaurace.

(210) **O-591746**

(220) 28.02.2024

(320) 28.02.2024

(540)

## GRABBIT

(592) Slovní

(511) (29) maso, ryby, drůbež a zvěřina, masové výtažky, zavařované, mražené, sušené a vařené ovoce a zelenina, želé, džemy, vejce, mléko a mléčné výrobky, oleje a tuky jedlé, játrová paštika, bramborové lupínky, bramborové vločky, cibulové kroužky, guacamole, hash browns, krokety, lyofilizovaná zelenina, lyofilizované maso, mandlové mléko, mléčné koktejly, mléčné výrobky, náhražky mléka, nápoje na bázi arašidového mléka, nápoje na bázi kokosového mléka, nápoje na bázi mandlového mléka, nasolená masa, ochucené ořechy, ovocné saláty, párky, klobásy, salámy, párky na přípravu hotdogů, párky na tyčce (v kukuřičném těstíčku), placičky z tofu, slanina, smažené pokrmy z brambor, smaženky z tvarohového syra (cottage), svačinky na bázi ovoce, svačinové občerstvení na bázi masa, svačinové občerstvení na bázi ryb, svačinové občerstvení na bázi zeleniny, sýr, tempeh, tofu, uzeniny v těstíčku, vývary, zeleninové saláty; (30) káva, čaj, kakao a jejich náhražky, bombony, bulgur, burritos, cereální tyčinky, cereální tyčinky s vysokým obsahem proteinů, crème brûlée, croissanty, cukrovinky, čokoláda, dánské pečivo, dorty, gnocchi, hotová jídla na bázi nudlí, hotová rýže zabalená do mořské řasy, cheeseburgery, chokolatines (rolky s čokoládou), jarní závitky, kečup, koláče, kombucha, kreky, krutony, křehké pečivo - sušenky, kuskus [semolina], ledový čaj, majonéza, makronky [cukroví], marinády, masové koláče, menší koláče, minizákusky [dortíky], mléčné pudinky, müsli, nanuky, nekynutý chléb, nudle, ochucovač, omáčky, ořechy v čokoládě, palačinky, párky v rohlíku, pečivo bez lepku, pečivo (typu housky, rohlíky), pizza, potraviny na bázi ovesa, pražená kukuřice, quiche (slaný koláč), quinoa, zpracovaná, ramen [japonské polévky na bázi nudlí], rýže, rýžové chlebičky, sendviče, sladké žemle, slané palačinky, sorbety [zmrzlina], suchary, sušenky, suši, svačinové občerstvení na bázi cereálií, svačinové občerstvení na bázi rýže, tacos, těstoviny, tortily, udon nudle, vločky [cereální výrobky], žvýkačky, rýže, mouka a obilninové přípravky, chléb, pečivo a cukrovinky, zmrzlina, cukr, med, melasa, sůl, hořčice, ocet, omáčky (chuťové přísady), koření, led potravinářský, dorty, majonéza, nápoje na bázi kávy, kakaa, čokolády nebo čaje, nudle, pečivo, pepř (koření), potraviny z mouky, sůl; (32) energetické nápoje, koktejly na bázi piva, limonády, minerální vody [nápoje], nápoje na bázi rýže, jiné než náhražky mléka, nápoje na bázi sóji, jiné než náhražky mléka, nápoje pro sportovce obohacené proteiny, nealkoholické aperitivy, nealkoholické koktejly, nealkoholické koktejly na bázi piva, nealkoholické nápoje s příchutí čaje, nealkoholické nápoje s příchutí kávy, nealkoholické nápoje z aloe vera, nealkoholické nápoje z ovocných šťáv, nealkoholický cider, nealkoholické pivo, ovocné šťávy, perlivé vody, pivo, minerální vody, smoothie (mixované nápoje z čerstvého ovoce nebo zeleniny), stolní vody, šumivé nápoje a jiné nápoje nealkoholické, tablety pro přípravu šumivých nápojů, vody [nápoje], zázvorové pivo, zeleninové šťávy [nápoje], nápoje a šťávy ovocné, sirupy a jiné přípravky k zhotovení nápojů; (33) alkoholické nápoje obsahující ovoce, alkoholické nápoje s výjimkou piva, digestivy [likéry a lihoviny], koktejly, předem namíchané alkoholické nápoje, s výjimkou nápojů na bázi piva, nápoje na bázi vína, víno, cider, destilované nápoje, lihoviny [nápoje], likéry; (43) služby zajišťující stravování a nápoje, dočasné ubytování, bufety, jídelny, kavárny, restaurace, restaurační služby ve formě jídel s sebou, samoobslužné jídelny, samoobslužné restaurace.

Třídy výrobků a služeb:

29, 30, 32, 33, 43

(730) **Magardere Travel Retail, a.s.**, Voctářova 2497/18, Praha 8, Libeň, 18000, CZ



(740) Weinhold Legal s.r.o. advokátní kancelář, Mgr. Ing. Martin Lukáš,  
advokát, Na Florenci 2116/15, Praha 1, Nové Město, 11000

(210) **O-591760**

(220) 29.02.2024

(320) 29.02.2024

(540)

## BLUE FJORD

(592) Slovní

(511) (29) maso, ryby, mořské plody, drůbež a zvěřina, masové výtažky, konzervované, mražené, sušené a vařené ovoce a zelenina, želé, džemy, kompoty, vejce, mléko, sýry, máslo, jogurty a jiné mléčné výrobky, potravinářské oleje a tuky; (31) surové a nezpracované zemědělské, akvakulturní, zahradnické a lesní produkty, zrna a semena surová nebo nezpracovaná, čerstvé ovoce a zelenina, čerstvé bylinky, přírodní rostliny a květiny, cibule a hlízy, sazenice a semena pro pěstování rostlin, živá zvířata, krmivá a nápoje pro zvířata, slad; (32) piva všeho druhu, minerální vody, ovocné a zeleninové šťávy jako nealkoholické nápoje nebo na výrobu nealkoholických nápojů, pивní mladinka, nealkoholické nápoje, mošty (nealkoholické), nealkoholické přípravky na výrobu nápojů, sirupy, šumivé nápoje nealkoholické, stolní vody včetně vod ochucených, pramenité a minerální vody včetně vod ochucených, balená voda, nápojové směsi a prášky, míchané nápoje s obsahem piva, výtažky z chmele na výrobu piva, příchutě na výrobu piva; (33) alkoholické nápoje všeho druhu v rámci této třídy, alkoholické extrakty, míchané alkoholické nápoje, koktejly, lihoviny, likéry, pálenky, alkoholické nápoje obsahující ovoce, vína, aperitivy, alkoholické výtažky z ovoce; (43) hostinské a kavárenské služby, zprostředkovatelské služby v oblasti cestovního ruchu v rámci této třídy, jako obstarávání poukázek na stravování, zajišťování ubytování, pronájem potřeb pro provoz restauračních zařízení, rychlé občerstvení, bar, bufet, jídelna, cukrárna, kavárna, restaurace, čepování piva, gastronomie, provozování stravovacích zařízení, organizační zajištění gastronomických akcí (cateringové služby).

Třídy výrobků a služeb:

29, 31, 32, 33, 43

(730) **Blue Fjord s.r.o.**, Ke Stanicím 28, Tuchoměřice, 25267, CZ

(740) Patent-K s.r.o., Husníkova 2086/22, Praha 5, Stodůlky, 15800

(210) **O-591762**

(220) 29.02.2024

(320) 29.02.2024

(540)

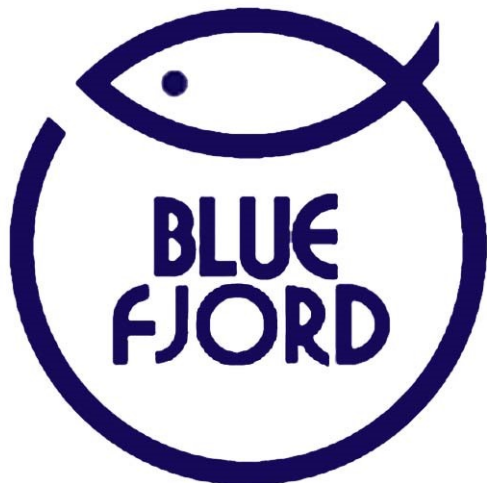

(593) Obrazová

(511) (29) maso, ryby, mořské plody, drůbež a zvěřina, masové výtažky, konzervované, mražené, sušené a vařené ovoce a zelenina, želé, džemy, kompoty, vejce, mléko, sýry, máslo, jogurty a jiné mléčné výrobky, potravinářské oleje a tuky; (31) surové a nezpracované zemědělské, akvakulturní, zahradnické a lesní produkty, zrna a semena surová nebo nezpracovaná, čerstvé ovoce a zelenina, čerstvé bylinky, přírodní rostliny a květiny, cibule a hlízy, sazenice a semena pro pěstování rostlin, živá zvířata, krmivá a nápoje pro zvířata, slad; (32) piva všeho druhu, minerální vody,

ovocné a zeleninové šťávy jako nealkoholické nápoje nebo na výrobu nealkoholických nápojů, pивní mladinka, nealkoholické nápoje, mošty (nealkoholické), nealkoholické přípravky na výrobu nápojů, sirupy, šumivé nápoje nealkoholické, stolní vody včetně vod ochucených, pramenité a minerální vody včetně vod ochucených, balená voda, nápojové směsi a prášky, míchané nápoje s obsahem piva, výtažky z chmele na výrobu piva, příchutě na výrobu piva; (33) alkoholické nápoje všeho druhu v rámci této třídy, alkoholické extrakty, míchané alkoholické nápoje, koktejly, lihoviny, likéry, pálenky, alkoholické nápoje obsahující ovoce, vína, aperitivy, alkoholické výtažky z ovoce; (43) hostinské a kavárenské služby, zprostředkovatelské služby v oblasti cestovního ruchu v rámci této třídy, jako obstarávání poukázek na stravování, zajišťování ubytování, pronájem potřeb pro provoz restauračních zařízení, rychlé občerstvení, bar, bufet, jídelna, cukrárna, kavárna, restaurace, čepování piva, gastronomie, provozování stravovacích zařízení, organizační zajištění gastronomických akcí (cateringové služby).

Třídy výrobků a služeb:

29, 31, 32, 33, 43

(591) Barevná

(730) **Blue Fjord s.r.o.**, Ke Stanicím 28, Tuchoměřice, 25267, CZ

(740) Patent-K s.r.o., Husníkova 2086/22, Praha 5, Stodůlky, 15800

(210) **O-591772**

(220) 29.02.2024

(320) 29.02.2024

(540)



## LEXUM

A member of Optegra

(593) Obrazová

(511) (9) oční optika všeho druhu zařazená do třídy 9; (10) oftalmologické přístroje; (16) tiskoviny všeho druhu zařazené do této třídy, noviny, časopisy, periodika, knihy, katalogy, plakáty, fotografie, kalendáře, samolepky, propagační tiskoviny; (35) maloobchod-velkoobchod, export-import, internetový obchod (e-shop), vše s následujícími výrobky: oční optika všeho druhu, zdravotnické výrobky všeho druhu, marketing, reklama, inzerce, propagace všemi druhy médií; (41) nakladatelská a vydavatelská činnost, tvorba a šíření audiovizuálních záznamů rámci této třídy, výchovná, školící a výstavní činnost spadající do této třídy, zprostředkovatelská činnost v uvedených oblastech třídy 41; (44) poskytování zdravotnických služeb v oblasti očního lékařství (oftalmologie), provozování nestátního zdravotnického zařízení, zprostředkovatelská a poradenská činnost v uvedených oblastech třídy 44.

Třídy výrobků a služeb:

9, 10, 16, 35, 41, 44

(591) Barevná

(730) **Lexum a.s.**, Antala Staška 1670/80, Praha 4, Krč, 14000, CZ

(740) Ing. Michal Jupa, patentový zástupce, Na Baních 1385, Praha 5, Zbraslav, 15600

(210) **O-591773**

(220) 29.02.2024

(320) 29.02.2024

(540)



## LEXUM

oční kliniky  
ambulance  
optiky

(593) Obrazová

(511) (9) oční optika všeho druhu zařazená do třídy 9; (10) oftalmologické

přístroje; (16) tiskoviny všeho druhu zařazené do této třídy, noviny, časopisy, periodika, knihy, katalogy, plakáty, fotografie, kalendáře, samolepky, propagační tiskoviny; (35) maloobchod-velkoobchod, export-import, internetový obchod (e-shop), vše s následujícími výrobky: oční optika všeho druhu, zdravotnické výrobky všeho druhu, marketing, reklama, inzerce, propagace všemi druhy médií; (41) nakladatelská a vydavatelská činnost, tvorba a šíření audiovizuálních záznamů v rámci této třídy, výchovná, školicí a výstavní činnost spadající do této třídy, zprostředkovatelská činnost v uvedených oblastech třídy 41; (44) poskytování zdravotnických služeb v oblasti očního lékařství (oftalmologie), provozování nestátního zdravotnického zařízení, zprostředkovatelská a poradenská činnost v uvedených oblastech třídy 44.

Třídy výrobků a služeb:

9, 10, 16, 35, 41, 44

(591) Barevná

(730) **Lexum a.s.**, Antala Staška 1670/80, Praha 4, Krč, 14000, CZ

(740) Ing. Michal Jupa, patentový zástupce, Na Baních 1385, Praha 5, Zbraslav, 15600

(210) **O-591774**

(220) 29.02.2024

(320) 29.02.2024

(540)



(593) Obrazová

(511) (9) počítačový software (nahraný), počítačové programy [stahovatelné], počítačový hardware, počítačové softwarové aplikace, ke stažení; (35) aktualizace a údržba dat v počítačových databázích, výzkum obchodních informací, pomoc v obchodní a podnikatelské činnosti, management a administrativní služby, administrativní podpora a zpracování dat (služby), datová analýza (sběr informací a dat); (38) videokonferenční služby, streaming dat; (42) pronájem počítačů, počítačové programování, tvorba počítačového softwaru, poradenství v oblasti navrhování a vývoje počítačového hardwaru, pronájem počítačového softwaru, údržba počítačového softwaru, tvorba počítačových systémů, poradenství v oblasti počítačového softwaru, poradenství v oblasti navrhování webových stránek, software jako služba [SaaS], poradenství v oblasti informačních technologií [IT], serverhosting, ukládání elektronických dat, poskytování informací v oblasti informačních technologií, poskytování informací o počítačových technologiích a programování prostřednictvím webových stránek, poradenství v oblasti počítačových technologií, poradenství v oblasti telekomunikačních technologií, poradenství v oblasti zabezpečení počítačů, sledování počítačových systémů za účelem odhalení poruch, poradenství v oblasti internetového zabezpečení, poradenství v oblasti zabezpečení dat, poradenství v oblasti šifrování dat, sledování počítačových systémů za účelem odhalení nepovoleného přístupu nebo úniku dat, platforma jako služba (PAAS), pronájem webových serverů, poskytování služeb v oblasti ověřování uživatelů prostřednictvím technologií s jediným přihlášením k on-line softwarovým aplikacím, služby v oblasti informačních technologií, datová analýza (počítačové služby).

Třídy výrobků a služeb:

9, 35, 38, 42

(591) Barevná

(730) **4clouds s.r.o.**, Jiráskova 306, Jinočany, 25225, CZ

(740) HKR advokátní kancelář, s.r.o., Mgr. Jiří Hnát, Na Pankráci 404/30a, Praha 4, Nusle, 14000

(210) **O-591776**

(220) 29.02.2024

(320) 29.02.2024

(540)



(593) Obrazová

(511) (9) počítačový software (nahraný), počítačové programy [stahovatelné], počítačový hardware, počítačové softwarové aplikace, ke stažení; (35) aktualizace a údržba dat v počítačových databázích, výzkum obchodních informací, pomoc v obchodní a podnikatelské činnosti, management a administrativní služby, administrativní podpora a zpracování dat (služby), datová analýza (sběr informací a dat); (38) videokonferenční služby, streaming dat; (42) pronájem počítačů, počítačové programování, tvorba počítačového softwaru, poradenství v oblasti navrhování a vývoje počítačového hardwaru, pronájem počítačového softwaru, údržba počítačového softwaru, tvorba počítačových systémů, poradenství v oblasti počítačového softwaru, poradenství v oblasti navrhování webových stránek, software jako služba [SaaS], poradenství v oblasti informačních technologií [IT], serverhosting, ukládání elektronických dat, poskytování informací v oblasti informačních technologií, poskytování informací o počítačových technologiích a programování prostřednictvím webových stránek, poradenství v oblasti počítačových technologií, poradenství v oblasti telekomunikačních technologií, poradenství v oblasti zabezpečení počítačů, sledování počítačových systémů za účelem odhalení poruch, poradenství v oblasti internetového zabezpečení, poradenství v oblasti zabezpečení dat, poradenství v oblasti šifrování dat, sledování počítačových systémů za účelem odhalení nepovoleného přístupu nebo úniku dat, platforma jako služba (PAAS), pronájem webových serverů, poskytování služeb v oblasti ověřování uživatelů prostřednictvím technologií s jediným přihlášením k on-line softwarovým aplikacím, služby v oblasti informačních technologií, datová analýza (počítačové služby).

Třídy výrobků a služeb:

9, 35, 38, 42

(591) Barevná

(730) **iPodnik cloud s.r.o.**, Jiráskova 306, Jinočany, 25225, CZ

(740) HKR advokátní kancelář, s.r.o., Mgr. Jiří Hnát, Na Pankráci 404/30a, Praha 4, Nusle, 14000

(210) **O-591782**

(220) 29.02.2024

(320) 29.02.2024

(540)



(593) Obrazová

(511) (9) počítačový software (nahraný), počítačové programy [stahovatelné], počítačový hardware, počítačové softwarové aplikace, ke stažení; (35) aktualizace a údržba dat v počítačových databázích, výzkum obchodních informací, pomoc v obchodní a podnikatelské činnosti, management a administrativní služby, administrativní podpora a zpracování dat (služby), datová analýza (sběr informací a dat); (38) videokonferenční služby, streaming dat; (42) pronájem počítačů, počítačové programování, tvorba počítačového softwaru, poradenství v oblasti navrhování a vývoje

počítačového hardwaru, pronájem počítačového softwaru, údržba počítačového softwaru, tvorba počítačových systémů, poradenství v oblasti počítačového softwaru, poradenství v oblasti navrhování webových stránek, software jako služba [SaaS], poradenství v oblasti informačních technologií [IT], serverhosting, ukládání elektronických dat, poskytování informací v oblasti informačních technologií, poskytování informací o počítačových technologiích a programování prostřednictvím webových stránek, poradenství v oblasti počítačových technologií, poradenství v oblasti telekomunikačních technologií, poradenství v oblasti zabezpečení počítačů, sledování počítačových systémů za účelem odhalení poruch, poradenství v oblasti internetového zabezpečení, poradenství v oblasti zabezpečení dat, poradenství v oblasti šifrování dat, sledování počítačových systémů za účelem odhalení nepovoleného přístupu nebo úniku dat, platforma jako služba (PAAS), pronájem webových serverů, poskytování služeb v oblasti ověřování uživatelů prostřednictvím technologií s jediným přihlášením k on-line softwarovým aplikacím, služby v oblasti informačních technologií, datová analýza (počítačové služby).

Třídy výrobků a služeb:

9, 35, 38, 42

(591) Barevná

(730) **Byteca.com s.r.o.**, Jiráskova 306, Jinočany, 25225, CZ

(740) HKR advokátní kancelář, s.r.o., Mgr. Jiří Hnát, Na Pankráci 404/30a, Praha 4, Nusle, 14000

(210) **O-591807**

(220) 01.03.2024

(320) 01.03.2024

(540)

## CASTER

(592) Slovní

(511) (6) kovové konstrukce, kovové rámové konstrukce, kovové konstrukce pro podstavce (stojany); (20) truhlářské výrobky spadající do této třídy, nábytek, nosné tyče (nábytek), postele, postele ze dřeva, dětské postele, poschodové postele, postele s úložným prostorem, konstrukce postelí, tyče na postele, stoly, šatní skříně, policové skříně, kuchyňské skříně, koupelnové skříně, kuchyňské linky; (35) marketing, výrobový marketing, digitální marketing, marketingové poradenství, marketingové služby, marketingové informace, reklama, propagace; (37) montáž, údržba a opravy nábytku, montáž nábytku na míru, montážní služby související s instalací nábytku, instalace nábytku, truhlářské služby [oprava výrobků ze dřeva]; (40) zakázková výroba nábytku, truhlářské služby [zakázková výroba dřevěných výrobků], zakázková výroba kovového železářského zboží, konečná povrchová úprava kovových předmětů, kování kovového zboží podle objednávky a specifikace druhých; (42) návrhářské služby, návrhy interiéru, design nábytku, grafický design.

Třídy výrobků a služeb:

6, 20, 35, 37, 40, 42

(730) **Caster CZ s.r.o.**, Tolstého 259, Liberec, Liberec XXXIII-Machnín, 46001, CZ

(740) Mgr. Lukáš Pelman, Ostrovní 126/30, Praha 1, Nové Město, 11000

(210) **O-591863**

(220) 05.03.2024

(320) 05.03.2024

(540)

## GLAMONDE

(592) Slovní

(511) (24) povlečení (prádlo ložní), povlaky na polštáře a ložní pokrývky, polštáře a příkrývky, přehozy na postele, koupelnové textilie, ručníky a osušky textilní, ubrusy a ubrusový textilní, prádlo pro domácnost textilní, závěsy textilní nebo plastové, záclony, utěrky a prostírání textilní; (25) oděvy pánské, dámské a dětské; (35) maloobchodní prodej výrobků: povlečení (prádlo ložní), povlaky na polštáře a ložní pokrývky, polštáře a příkrývky, přehozy na postele, koupelnové textilie, ručníky a osušky textilní, ubrusy a ubrusový textilní, prádlo pro domácnost textilní, závěsy textilní nebo plastové, záclony, utěrky a prostírání textilní, maloobchodní prodej výrobků: oděvy pánské, dámské a dětské.

Třídy výrobků a služeb:

24, 25, 35

(730) **SVOBODA LINEN, s.r.o.**, Jiřího z Poděbrad 978, Strážnice, 69662, CZ

(740) Mgr. Jitka Vejražková, patentový zástupce, Pod Harfou 938/58, Praha 9, Vysočany, 19000

(210) **O-591871**

(220) 06.03.2024

(320) 06.03.2024

(540)



(593) Obrazová

(511) (14) vzácné kovy a jejich slitiny a výrobky z těchto látek, a to šperky, mince, numismatické sbírky, medaile, žetony a odznaky z drahých kovů; (35) propagační činnost, reklama, marketing, obchodní poradenské a konzultační služby, pomoc při řízení obchodní činnosti, obchodní administrativy, kancelářské práce, maloobchod, velkoobchod a zprostředkování obchodu se vzácnými kovy a jejich slitinami a výrobky z těchto látek, mincemi, numismatickými sbírkami, medailami, žetony a odznaky z drahých kovů; (36) zprostředkovatelské a poradenské služby v oblasti oceňování numismatických sbírek; (40) slévání drahých kovů; (41) zlatnictví, stříbnictví a klenotnictví (zpracování materiálů), kovotepectví; (41) výchova, vzdělávání, zábava, sportovní a kulturní aktivity, nakladatelství a vydavatelství, pořádání výchovně vzdělávacích akcí.

Třídy výrobků a služeb:

14, 35, 36, 40, 41

(591) Barevná

(730) **Moje mincovna CZ s.r.o.**, Kolbenova 882/5a, Praha 9, Vysočany, 19000, CZ

(740) JUDr. Miroslav Růžička, advokát, Vodičkova 699/30, Praha 1, Nové Město, 11000

(210) **O-591880**

(220) 06.03.2024

(320) 06.03.2024

(540)

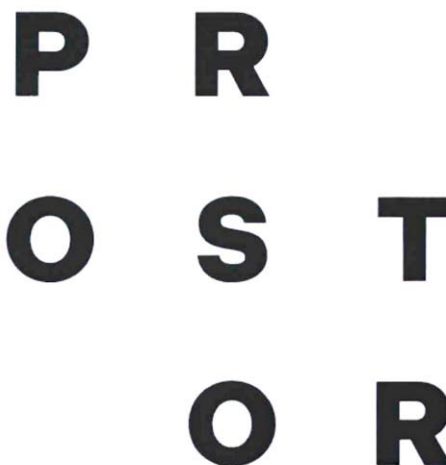

(593) Obrazová

(511) (9) tiskoviny v elektronické podobě, elektronické knihy, elektronické časopisy a katalogy, elektronické noviny, audiovizuální záznamy, nahrané nosiče dat, paměťová média, hudba a film v elektronické podobě, audioknihy, elektronické fotografie; (16) periodické a neperiodické tiskoviny, knihy, učebnice, časopisy, noviny, letáky, brožury, katalogy, diáře, kalendáře, plakáty, obaly na knihy, firemní tiskoviny, dárkový papír, fotoalba, papírové obaly, knižní vazby, papírnické zboží, mapy tištěné, obrazy, potřeby pro umělce, nákupní tašky z papíru nebo plastu, učební a školní potřeby a pomůcky, psací potřeby, kancelářské potřeby; (35) reklamní a marketingová činnost, reklama online, marketing online, maloobchodní, velkoobchodní a elektronický prodej knih a jiných tiskovin, audiovizuálních záznamů, hudby a filmu, audioknih, papírnického zboží, vzdělávacích materiálů, školních a kancelářských potřeb, obchodní průzkumy, předvádění výrobků, řízení obchodní činnosti umělců, pořádání

reklamních a prodejních akcí, distribuce reklamních materiálů, automatizované zpracování a správa obchodních dat, služby databank, obchodně organizační poradenství, obchodní administrativa, obchodní zastoupení jiných podnikatelských subjektů, poskytování obchodních a prodejních informací; (41) nakladatelská a vydavatelská činnost, elektronické publikování, zprostředkování ve vydavatelství, nakladatelství a vzdělávání, literární produkce, hudební produkce, filmová produkce, audiovizuální produkce, umělecká vystoupení, zábavní činnosti, překladatelství, knižní distribuce, filmová distribuce, služby public relations, půjčování knih, hudby, filmů či jiných audiovizuálních záznamů, fotografování, vzdělávací a školicí činnosti, vzdělávání v oblasti umění, zejména v literatuře, organizace a pořádání literárních, vzdělávacích, zábavních, kulturních a společenských akcí, provoz zařízení uměleckých, vzdělávacích a zábavních zařízení, poradenství a poskytování informací v oblasti umění, literatury, hudby, vzdělávání, kultury a zábavy.

Třídy výrobků a služeb:

9, 16, 35, 41

(730) **PROSTOR, nakladatelství s.r.o.**, Nad spádem 649/10, Praha 4, Podolí, 14700, CZ

(740) Ing. Jarmila Javoříková, patentový zástupce, Slunečná 4566, Zlín, 76005

(210) **O-591894**

(220) 06.03.2024

(320) 06.03.2024

(540)



(593) Obrazová

(511) (17) kaučuk, gutaperča, guma, azbest, slída, nezpracované a jako polotovary a jejich náhražky, plastické hmoty a pryskyřice v extrudované formě pro použití ve výrobě, těsnící, ucpávací a izolační materiály, ohebná nekovová potrubí, trubky a hadice; (34) tabák a náhražky tabáku, cigarety a doutníky, elektronické cigarety a ústní vaporizéry pro kuřáky, potřeby pro kuřáky, zápalky; (43) služby zajišťující stravování a nápoje, dočasné ubytování.

Třídy výrobků a služeb:

17, 34, 43

(730) **Šrajer Pavel**, Holubova 636, Liberec, Liberec XXV-Vesec, 46312, CZ

(740) **MORAK**, advokátní kancelář s.r.o., Mgr. Bc. Petr Dostál, advokát, Za poštou 416/2, Olomouc, Nové Sady, 77900

(210) **O-591895**

(220) 06.03.2024

(320) 06.03.2024

(540)



**MONK**

(593) Obrazová

(511) (9) USB huby, USB adaptéry, redukce [adaptéry na kabely], elektrické nabíjecí kabely, komunikační kabely, USB kabely, video kabely, kabely a dráty, kabely na přenos dat, kabely pro přenos elektrického signálu, elektrické kabely pro přenos zvuku a obrazu, kabely pro multimediální rozhraní s vysokým rozlišením, signální kabely pro zařízení informačních technologií, pro audiovizuální zařízení a pro telekomunikace, nabíječky, bezdrátové nabíječky, USB nabíječky, nabíječky akumulátorů, přenosné nabíječky, nabíječky baterií do mobilních telefonů pro použití ve vozidlech, baterie, lithiové baterie, dobíjecí baterie, elektrické baterie, lithium-iontové baterie, záložní lithiové baterie, přídatné baterie pro mobilní telefony, obaly na mobilní telefony, obaly na tablety, obaly na přenosné počítače, obaly na čtečky elektronických knih, automobilové držáky telefonů, držáky na mobilní telefony, držáky pro připevnění mobilních telefonů na palubní desku, teleskopické držáky na selfie používané jako příslušenství k chytrým telefonům, držáky tabletů uzpůsobené pro použití v autech, ochranné fólie na chytré telefony, pouzdra na mobilní telefony, pouzdra na tabletové počítače, pouzdra na přenosné počítače, ochranná pouzdra na čtečky elektronických knih, tvrzená skla na ochranu displejů pro chytré telefony; (25) oděvy, obuv, pokrývky hlavy; (41) vzdělávání, zajišťování výcviků, kurzů a školení, zábava, sportovní a kulturní aktivity.

Třídy výrobků a služeb:

9, 25, 41

(730) **Onderka Martin**, 101, Býkev, 27601, CZ

(210) **O-591908**

(220) 07.03.2024

(320) 07.03.2024

(540)

**Legals**

(593) Obrazová

(511) (35) daňové poradenství (účetnictví); (42) poradenství v oblasti informačních technologií [IT]; (45) advokátní a právní služby.

Třídy výrobků a služeb:

35, 42, 45

(591) Barevná

(730) **Skutková Nikola JUDr.**, K dálnici 1588/33a, Praha 10, Uhřetěves, 10400, CZ



(210) **O-591912**  
(220) 07.03.2024  
(320) 07.03.2024  
(540)



(593) Obrazová  
(511) (33) alkoholické nápoje, alkoholické přípravky pro výrobu nápojů.

Třídy výrobků a služeb:  
33

(591) Barevná  
(730) **CEDC International sp. z o.o.**, ul. Kowanowska 48, 64-600 Oborniki, PL  
(740) Dana Lukajová, patentová zástupkyně, Voršilská 130/10, Praha 1, Nové Město, 11000

(210) **O-591914**  
(220) 07.03.2024  
(320) 07.03.2024  
(540)



(593) Obrazová  
(511) (39) služby v oblasti cestovního ruchu, cestovní konzultační a informační služby, poskytování informací o cestovních trasách; (44) telemedicína, telemedicínské služby, zdravotní poradenství, lékařské poradenství, poskytování lékařských služeb, služby posuzování zdravotního stavu, lékařské informační služby poskytované prostřednictvím internetu, poskytování informací vztahujících se k lékařským službám.

Třídy výrobků a služeb:  
39, 44

(591) Barevná  
(730) **Herynk František**, Jičínská 1748/5, Praha 3, Vinohrady, 13000, CZ  
(740) AK Jehne, Vodák & partneři, JUDr. Ondřej Vodák, advokát,

Washingtonova 1567/25, Praha 1, 11000

(210) **O-591915**  
(220) 07.03.2024  
(320) 07.03.2024  
(540)



(593) Obrazová  
(511) (33) alkoholické nápoje, alkoholické přípravky pro výrobu nápojů.

Třídy výrobků a služeb:  
33

(591) Barevná  
(730) **CEDC International sp. z o.o.**, ul. Kowanowska 48, 64-600 Oborniki, PL  
(740) Dana Lukajová, patentová zástupkyně, Voršilská 130/10, Praha 1, Nové Město, 11000

(210) **O-591923**  
(220) 07.03.2024  
(320) 07.03.2024  
(540)

## OGAR MOTOR

(592) Slovní  
(511) (12) motocykly, elektrické motocykly, motokrosové motocykly, skútry (motocykly), postranní vozíky pro motocykly, přizpůsobené plachty na motocykly, sedlové brašny na motocykly, brašny na motocykly, zavazadelníky pro motocykly, potahy sedel na motocykly, konstrukční díly pro motocykly, brašny přizpůsobené pro motocykly.

Třídy výrobků a služeb:  
12

(730) **Partdeck New, s.r.o.**, V Chotejně 1143/3, Praha 10, Hostivař, 10200, CZ

(210) **O-591924**  
(220) 07.03.2024  
(320) 07.03.2024  
(540)



(593) Obrazová  
(511) (37) nátěry obytných domů, nanášení povrchových nátěrů, nanášení antigrafitů nátěrů, aplikace nátěrů na budovy, aplikace nátěrů na plavecké bazény, nanášení ochranných nátěrů na budovy, provádění ochranných nátěrů (malířské práce), aplikace nátěrů na opravy stěn, aplikace ochranného nátěru na budovy, aplikace ochranných nátěrů na povrchy nádrží, služby pro aplikaci ochranných nátěrů na exteriéry budov, odstraňování graffiti, odstraňování skvrn, čištění budov, čištění nádrží, čištění fasád, čištění podlahových krytin, čištění povrchů stěn, čištění skladovacích kontejnerů, hygienické čištění (budov), služby průmyslového čištění, čištění vnějších povrchů budov, čištění povrchů vnějších stěn, hygienické čištění (mobilních konstrukcí), služby čištění vodní tryskou, služby týkající se čištění stropů, čištění vnějších povrchů v budovách, čištění budov (fasád, vnějších povrchů a ploch), čištění za pomoci lanového přístupu (průmyslový alpinismus), mytí oken, služby mytí staveb, opravy střeš, opravy fasád, údržba a oprava budov, údržba a oprava staveb, stavebnictví.

Třídy výrobků a služeb:  
37

(591) Barevná  
(730) **Gajer Zdeněk**, Brodská 103, Příbram, Příbram VIII, 26101, CZ  
(740) **MACEK LEGAL s.r.o.**, advokátní kancelář, Haštalská 1072/6, Praha 1, Staré Město, 11000

(210) **O-591926**  
(220) 07.03.2024  
(320) 07.03.2024  
(540)



(593) Obrazová  
(511) (36) autozastavárna, zástavy aut, provozování zastavárny automobilů, služby zastavárny, finanční služby, půjčky se zástavou.

Třídy výrobků a služeb:  
36

(730) **ZASHOS s.r.o.**, Jugoslávská 3038/40a, Ostrava, Zábřeh, 70030, CZ  
(740) **Mgr. Tomáš Pauch**, advokát, Sokolovská 695/115b, Praha 8, Karlín, 18600

(210) **O-591927**  
(220) 07.03.2024  
(320) 07.03.2024  
(540)



(593) Obrazová  
(511) (35) marketing, cílený marketing, marketing v rámci vydávání softwaru, grafická úprava pro reklamní účely, návrh reklamních materiálů, online inzerce v počítačové síti, optimalizace návštěvnosti webových stránek, optimalizace vyhledávačů pro účely podpory prodeje, marketingové poradenské služby, PPC reklama, propagace, psaní reklamních textů, výroba reklamních filmů, sběr údajů do počítačových databází, správa zákaznických věrnostních programů, srovnávání cen, systematizace údajů do počítačových databází, šíření reklamních materiálů, zprostředkování propagace, zprostředkování reklamy, průzkum trhu, analýza účinnosti reklamy; (41) pořádání a vedení workshopů (školení), fotografování; (42) tvorba počítačového softwaru, poradenství v oblasti počítačového softwaru, návrh webových stránek, služby designu webových stránek, tvorba internetových webových stránek.

Třídy výrobků a služeb:  
35, 41, 42

(591) Barevná  
(730) **core1 s.r.o.**, Karlovo náměstí 290/16, Praha 2, Nové Město, 12000, CZ  
(740) **Mgr. Tomáš Pauch**, advokát, Sokolovská 695/115b, Praha 8, Karlín, 18600

(210) **O-591928**  
(220) 07.03.2024  
(320) 07.03.2024  
(540)

**core1**

(592) Slovní  
(511) (35) marketing, cílený marketing, marketing v rámci vydávání softwaru,

grafická úprava pro reklamní účely, návrh reklamních materiálů, online inzerce v počítačové síti, optimalizace návštěvnosti webových stránek, optimalizace vyhledávačů pro účely podpory prodeje, marketingové poradenské služby, PPC reklama, propagace, psaní reklamních textů, výroba reklamních filmů, sběr údajů do počítačových databází, správa zákaznických věrnostních programů, srovnávání cen, systematizace údajů do počítačových databází, šíření reklamních materiálů, zprostředkování propagace, zprostředkování reklamy, průzkum trhu, analýza účinnosti reklamy; (41) pořádání a vedení workshopů (školení), fotografování; (42) tvorba počítačového softwaru, poradenství v oblasti počítačového softwaru, návrh webových stránek, služby designu webových stránek, tvorba internetových webových stránek.

Třídy výrobků a služeb:  
35, 41, 42

- (730) **core1 s.r.o.**, Karlovo náměstí 290/16, Praha 2, Nové Město, 12000, CZ  
(740) Mgr. Tomáš Pauch, advokát, Sokolovská 695/115b, Praha 8, Karlín, 18600

(210) **O-591931**

(220) 07.03.2024

(320) 07.03.2024

(540)

## Freyův cukrovar

(592) Slovní

(511) (36) správa nemovitostí, prodej a pronájem nemovitostí, bytů a kanceláří, realitní služby, činnost realitní agentury, oceňování nemovitého majetku, zprostředkování v oblasti realit, činnost realitních makléřů, zprostředkování finančních zdrojů na nákup realit a jejich pojištění, investorská a developerská činnost v oblasti realit; (37) stavebnictví a stavitelství, pozemní stavitelství, inženýrské stavitelství, stavební občanská vybavenost (realizace staveb), provádění bytových, občanských, průmyslových a inženýrských staveb, poskytování stavebních informací, stavební dozor, poradenská, obstaravatelská a zprostředkovatelská činnost v oblasti výstavby, zajišťování komplexních služeb v oblasti výstavby, developerská činnost ve stavebnictví; (41) příprava a pořádání zábavných akcí, výstavy (pořádání -) pro kulturní účely, organizování kulturních výstav, pořádání zábavných show, pořádání (organizace) kulturních aktivit, umělecké výstavy, pořádání zábavných show, projekce vizuálních uměleckých děl, organizování vizuální zábavy, výuka v oblasti vizuálního umění; (42) inženýrská činnost, projektování pozemních staveb, studie technických projektů, plánování městské výstavby, projekce stavební, projektová činnost, zajišťování projektové dokumentace staveb a její zpracování, expertní činnost ve výstavbě, vytváření kolekcí domů, architektonické poradenství, služby bytového architekta, výtvarné návrhy interiérů - designerská činnost, návrhářství bytové a kancelářské, architektonický design exteriérových dekorací, služby v oblasti designu interiérů a exteriérů.

Třídy výrobků a služeb:  
36, 37, 41, 42

- (730) **Rezident Park 4 s.r.o.**, Koželužská 2450/4, Praha 8, Libeň, 18000, CZ  
(740) HAVEL & PARTNERS s.r.o., advokátní kancelář, Mgr. Ivan Rámeš, advokát, Na Florenci 2116/15, Praha 1, Nové Město, 11000

(210) **O-591932**

(220) 07.03.2024

(320) 07.03.2024

(540)

## ZWEIST

(592) Slovní

(511) (25) čepice, domácí obuv, kalhoty, konfekční oděvy, košile, košile s krátkým rukávem, obuv, oděvy, oděvy pro cyklisty, oděvy pro motoristy, pánské krátké spodky, pánské trenýrky, boxerky, pásky, plážové oděvy, pokrývky hlavy, ponožky, pulovry, pyžama, rukavice, spodní prádlo, sportovní dresy, sportovní tílka, svetry, svrchní oděvy, šátky a šály, šátky bandana, šátky na hlavu, trička, trikoty, vesty, zástěry, župany; (35) cílené zasílání reklamních materiálů, cílený marketing, grafická úprava pro reklamní účely, marketing, online reklama v počítačové síti, optimalizace návštěvnosti webových stránek, optimalizace vyhledávačů pro účely podpory prodeje, podpora prodeje jiných osob, poradenství v oblasti komunikační strategie v reklamě, pořádání a moderování komerčních akcí, poskytování uživatelských hodnocení pro komerční nebo reklamní účely, PPC reklama, prezentace výrobků v komunikačních médiích pro účely maloobchodu, propagace, průzkum trhu, psaní reklamních textů, psaní scénářů pro reklamní účely, reklama, sběr údajů do počítačových databází, služby v oblasti vztahů s médii, šíření reklamních materiálů, telemarketing, televizní reklama, výroba reklamních filmů; (41) filmová distribuce,

filmové projekce, fotografování, pořádání a moderování zábavních akcí, pořádání a uvádění koncertů, pořádání a vedení konferencí, pořádání a vedení kongresů, pořádání a vedení osobních vzdělávacích fór, pořádání a vedení seminářů, pořádání a vedení workshopů, pořádání soutěží, poskytování elektronických publikací online bez možnosti stažení, poskytování filmů bez možnosti stažení prostřednictvím přenosu videa na objednávku, poskytování informací v oblasti zábavy, poskytování televizních programů bez možnosti stažení prostřednictvím přenosu videa na objednávku, poskytování videí online bez možnosti stažení, režie filmů, s výjimkou reklamních filmů, služby filmového studia, televizní zábava, výroba podcastů, zábava.

Třídy výrobků a služeb:  
25, 35, 41

- (730) **MÚPI Enterprises LTD, s.r.o.**, Ocelkova 643/20, Praha 9, Černý Most, 19800, CZ

(210) **O-591939**

(220) 08.03.2024

(320) 08.03.2024

(540)

## SHOCAFF

(592) Slovní

(511) (5) žvýkačky pro léčebné účely, léčivé nápoje, homogenizované potraviny pro léčebné účely, farmaceutika, hřebíčkové cigarety k lékařskému použití (krekty), cigarety bez tabáku k lékařským účelům, výtažky z tabáku [jako insekticidy], tabákové náhražky k léčebným účelům, kanabidiol pro léčebné účely, alkaloidy pro léčebné účely, alkohol pro léčebné účely, kapsle pro léčebné účely, antioxidanty pro léčebné účely, enzymatické přípravky pro léčebné účely, koupelové přípravky pro léčebné účely, bylinné čaje pro léčebné účely, náplasti (pásky) pro léčebné účely, proteinové potraviny pro léčebné účely, bylinné přípravky pro léčebné účely, kofeinové přípravky pro léčebné účely, bylinné nápoje k léčebnému použití, bylinné směsi k léčebnému použití, nápoje obohacené vitaminy pro léčebné účely, léčebné oleje, s výjimkou vonných olejů, byliny na kouření pro léčebné účely, přípravky na vykuřování pro léčebné účely, fermenty pro léčebné nebo veterinární účely, farmaceutické přípravky obsahující kofein, kofeinové přípravky ke stimulaci, farmaceutika a jiné přípravky pro léčebné a veterinární účely; (30) kávové nápoje, kakaové nápoje, čokoládové nápoje, káva, sladová káva, zrnková káva, ochucená káva, lyofilizovaná káva, instantní káva, vařená káva, mletá káva, ledová káva, káva bez kofeinu, káva s čokoládou, čaj, kakao a jejich náhražky, káva [pražená, v prášku, granulovaná nebo v nápojích], kávové náhražky [kávové náhražky nebo rostlinné přípravky užití jako káva], potraviny vyráběná z pražených cereálií, potraviny vyrobené z obilovin, potraviny vyrobené z ovsu, potraviny vyrobené z kukuřice, potraviny s kakaovým základem, potraviny vyrobené z rýže, potraviny na bázi ovsu, tablety (neléčivé) vyrobené z glukózy s kofeinovým základem, potraviny rostlinného původu, s výjimkou ovoce a zeleniny, upravené nebo konzervované pro přímou konzumaci, jakož i prostředky pro zlepšení chuti; (32) odalkoholizované nápoje, karbohydrátové nápoje, syrovátkové nápoje, proteinové nápoje, nápoje iontové, zeleninové nápoje, izotonické nápoje, energetické nápoje obsahující kofein, nealkoholické nápoje a pivo; (33) lihoviny [nápoje], destilované nápoje, nízkoalkoholické nápoje, alkoholické nápoje (s výjimkou pív), alkoholové přípravky pro přípravu nápojů; (34) žvýkací tabák, ochucený tabák, dýmkový tabák, surový tabák, zpracovaný tabák, cigaretový tabák, šňupací tabák, sypaný tabák, bezdýmný tabák, tabák a náhražky tabáku, zvlhčovače tabáku, drtičky tabáku, tabákové filtry, cigarety, elektronické cigarety, mentolové cigarety, papír na cigarety, kazety na cigarety, dobíjecí elektronické cigarety, ořezávače na cigarety, špičky na cigarety, cigarety s filtrem, cigarety s náhražkami tabáku, krabičky na elektronické cigarety, pouzdra na elektronické cigarety, náústky ke špičkám na cigarety, vyměnitelné náplně pro elektronické cigarety, kuřácké soupravy pro elektronické cigarety, pouzdra na cigarety z drahých kovů, krabice na cigarety z drahých kovů, odpařovací dýmky na cigarety netvořící kouř, kazety na cigarety, nikoliv z drahých kovů, beztabákové cigarety, pro jiné než léčebné účely, hřebíčkové cigarety k jinému než lékařskému použití (krekty), kapalina do elektronické cigarety (e-liquid) z propylenglykolu, cigarety obsahující náhražky tabáku, ne pro léčebné účely, tabákové výrobky, tabákové listy, snus [žvýkací tabák] bez tabáku, snus [žvýkací tabák], pouzdra na tabák, tabák ke kouření, dózy na tabák, japonský jemně řezaný tabák [tabák kizami], dýmkový tabák mentolový, snus [žvýkací tabák] s obsahem tabáku, dávkovače šňupacího tabáku, příchutě do tabáku, absorpční papír na tabák, tabák do vodní dýmky, krabičky na šňupací tabák, dózy na šňupací tabák, plechové nádoby na tabák, tabák s obsahem mentolu, plivátka pro uživatele tabáku, bylinné melasy [náhražky tabáku], šňupací

směs bez tabáku, škrabky na tabákové dýmky, moassel [tabák do vodní dýmky], tabákové výrobky pro účely zahřívání, šňupací směs s obsahem tabáku, čisticí nářadí pro tabákové dýmky, asijské dlouhé tabákové dýmky [kiseru], tabákové dýmky ze vzácných kovů, dýmky ke kouření mentolových náhražek tabáku, čaj na kouření jako náhražka tabáku, náhražky tabáku (nikoli pro léčebné účely), doutníky, ústní vaporizéry pro kuřáky, potřeby pro kuřáky, zápalky.

Třídy výrobků a služeb:

5, 30, 32, 33, 34

(730) **Energain s.r.o.**, Pod ZDŠ 364, Brodce, 29473, CZ

(740) Mgr. Eva Ciprysová, advokátka, náměstí Míru 14, Mladá Boleslav, Mladá Boleslav II, 29301

(210) **O-591946**

(220) 08.03.2024

(320) 08.03.2024

(540)



(593) Obrazová

(511) (9) software, webová aplikace, mobilní aplikace, počítačový program, program pro elektronická mobilní zařízení; (41) provozování a zprostředkování kynologických vzdělávacích aktivit, zprostředkování rekreačních aktivit pro majitele psů; (45) zprostředkování seznámení a setkání majitelů psů, provozování sociální sítě pro majitele psů.

Třídy výrobků a služeb:

9, 41, 45

(591) Barevná

(730) **Psí škola KOIRA, s.r.o.**, č. p. 71, Závada, 74719, CZ

(210) **O-591948**

(220) 08.03.2024

(320) 08.03.2024

(540)



(593) Obrazová

(511) (35) obchodní reklama, správa webových stránek v rámci této třídy, reklamní texty (vydávání, zveřejňování, oznámení, publikování); (36) shromažďování prostředků pro dobročinné účely, získávání prostředků pro charitativní účely uskladněním a následným prodejem dobročinných darů v síti kamenných obchodů s tímto darovaným zbožím.

Třídy výrobků a služeb:

35, 36

(591) Barevná

(730) **Česká asociace streetwork, o.p.s.**, Dělnická 887/26, Praha 7, Holešovice, 17000, CZ

(210) **O-591949**

(220) 08.03.2024

(320) 08.03.2024

(540)



(593) Obrazová

(511) (9) počítačový software, počítačové programy, software pro webové aplikace a servery, vzdělávací počítačové, tabletové a mobilní aplikace, obsah s možností stažení a nahraný obsah, elektronické školící a výukové přístroje a vybavení, programové vybavení, informační technologie a audiovizuální, multimediální a fotografické přístroje, komunikační zařízení, paměťová zařízení a média, zařízení a příslušenství na zpracování dat, periferní zařízení přizpůsobená k použití s počítači a jinými chytrými zařízeními, elektronické publikace ke stažení, přístroje pro vysílání zvuku, dat nebo obrazu, nosiče dat zvukových, obrazových a zvukově-obrazových záznamů; (41) výchova, vzdělávání, zábava a sportovní činnost, vzdělávací a školící služby, výuka jazyků, informace o výchově, vzdělávání a výuce, informace o možnostech zábavy, organizování výukových činností, organizování vzdělávacích akcí, organizování soutěží, překladatelské a tlumočnické služby, zvuková, obrazová a multimediální produkce a fotografie, pronájem zařízení a vybavení ke vzdělávání, zábavě, sportu a kultuře, poskytování audio a vizuálních médií prostřednictvím komunikačních sítí, poskytování výuky v oblasti komunikačních technik, poskytování informací vztahujících se k pokračujícímu vzdělávání prostřednictvím internetu, pořádání výukových kurzů cizích jazyků, psaní a publikování textů, s výjimkou reklamních textů; (42) služby v oblasti informačních technologií, vývoj softwaru, programování a implementace softwaru, webhostingové služby a software jako služba a pronájem softwaru, instalace, údržba a aktualizace počítačového softwaru, instalace, údržba a opravy softwaru pro počítačové systémy, testování počítačového softwaru, návrh a vývoj počítačových systémů, informační služby vztahující se k aplikaci počítačových systémů, průmyslový a grafický design, design a grafický design pro tvorbu webových stránek, navrhování obalů, obalový design, služby zabezpečení, ochrany a obnovy v oblasti informačních technologií, hostingové služby, návrhy webových stránek (služby), správa webových stránek.

Třídy výrobků a služeb:

9, 41, 42

(591) Barevná

(730) **Vitware s.r.o.**, náměstí 17. listopadu 1235, Přelouč, 53501, CZ

(740) Ing. Pavel Nádvořník s.r.o., Klínová 620/1, Ostrava, Hulváky, 70900

(210) **O-591965**

(220) 08.03.2024

(320) 08.03.2024

(540)

**MONASTIQ**

(592) Slovní

(511) (41) noční kluby (zábava), konference (organizování a pořádání konferencí), recepce (organizování a pořádání recepcí - zábava), večírky (organizování a pořádání večírků - zábava); (43) bary, restaurace, hotelové služby, příprava koktejlů, aperitivů a likérů (alkoholické nápoje), kavárny, služby nočního klubu (poskytování jídel), zajišťování hromadného stravování (catering), služby poskytované samoobslužnými restauracemi, bufety, sendvičovými bary, kantýnami, kavárenskými bary, espresso kavárnami a čajovny.

Třídy výrobků a služeb:

41, 43

(730) **KARMEITSKÁ HOTEL s.r.o.**, Nebovidská 459/1, Praha 1, Malá Strana, 11800, CZ



(210) **O-591967**  
(220) 11.03.2024  
(320) 11.03.2024  
(540)

# MONASTIQ

(593) Obrazová  
(511) (41) noční kluby (zábava), konference (organizování a pořádání konferencí), recepce (organizování a pořádání recepcí - zábava), večírky (organizování a pořádání večírků - zábava); (43) bary, restaurace, hotelové služby, příprava koktejlů, aperitivů a likérů (alkoholické nápoje), kavárny, služby nočního klubu (poskytování jídel), zajišťování hromadného stravování (catering), služby poskytované samoobslužnými restauracemi, bufety, sendvičovými bary, kantýnami, kavárenskými bary, espreso kavárnami a čajovnami.

Třídy výrobků a služeb:  
41, 43

(730) **KARMELITSKÁ HOTEL s.r.o.**, Nebovidská 459/1, Praha 1, Malá Strana, 11800, CZ

(210) **O-591968**  
(220) 11.03.2024  
(320) 11.03.2024  
(540)

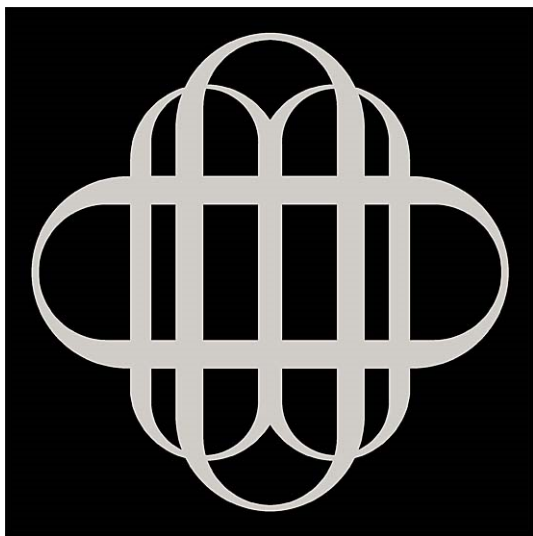

(593) Obrazová  
(511) (41) noční kluby (zábava), konference (organizování a pořádání konferencí), recepce (organizování a pořádání recepcí - zábava), večírky (organizování a pořádání večírků - zábava); (43) bary, restaurace, hotelové služby, příprava koktejlů, aperitivů a likérů (alkoholické nápoje), kavárny, služby nočního klubu (poskytování jídel), zajišťování hromadného stravování (catering), služby poskytované samoobslužnými restauracemi, bufety, sendvičovými bary, kantýnami, kavárenskými bary, espreso kavárnami a čajovnami.

Třídy výrobků a služeb:  
41, 43

(730) **KARMELITSKÁ HOTEL s.r.o.**, Nebovidská 459/1, Praha 1, Malá Strana, 11800, CZ

(210) **O-592002**  
(220) 12.03.2024  
(320) 12.03.2024  
(540)



(593) Obrazová  
(511) (21) skleněné výrobky pro domácnost, skleněné džbány, lahve na pití, lahve na olej, cukřenky, kořenky, karafy, sklenice na potraviny s víčkem, bez víčka, brčka na pití, čajítka, čajové konvice, demižony, dózy, boxy a nádoby pro použití v domácnosti, dózy na bonbony, dózy na cukrovinky, flakóny, kleštičky na cukr - na led, kuchyňská prkénka na krájení, mašlovačky, máselníčky, misky, organizéry na drobné předměty pro domácnost, pepřenky, pohárky na vejce, šejkry.

Třídy výrobků a služeb:  
21

(591) Barevná  
(730) **Melita Group s.r.o.**, Lomená 980, Jesenice, 25242, CZ

(210) **O-592007**  
(220) 12.03.2024  
(320) 12.03.2024  
(540)



(593) Obrazová  
(511) (35) reklama, propagace, řízení, organizace a administrativa obchodní činnosti, kancelářské práce; (38) telekomunikační služby; (42) vědecké a technické služby a související výzkum a projektování, průmyslová analýza, průmyslový výzkum a průmyslový design, služby kontroly kvality a služby ověřování, navrhování a vývoj počítačového hardwaru a softwaru.

Třídy výrobků a služeb:  
35, 38, 42

(591) Barevná  
(730) **Ivanov Ivan**, Křížkova 53/52a, Praha 8, Karlín, 18600, CZ  
(740) **Mgr. Ing. Martin Černý**, advokát, Chodská 1281/30, Praha 2, Vinohrady, 12000

(210) **O-592009**  
(220) 12.03.2024  
(320) 12.03.2024  
(540)



(593) Obrazová  
(511) (5) farmaceutika, léčebné a veterinární přípravky, léky pro humánní účely, hygienické přípravky k léčebným účelům, dietetické potraviny a látky upravené pro léčebné nebo veterinární použití, potraviny pro kojenice a batolata, potravinové doplňky pro lidi a zvířata, náplasti, obvazové materiály, materiál pro plombování zubů, dentální vosk, dezinfekční přípravky, přípravky na hubení škůdců, fungicidy, herbicidy.

Třídy výrobků a služeb:  
5

(591) Barevná  
(730) **WALMARK, a.s.**, Oldřichovice 44, Třinec, 73961, CZ  
(740) Mgr. Dušan Hlavatý, advokát, Klimentská 1216/46, Praha 1, Nové Město, 11000

(210) **O-592023**  
(220) 13.03.2024  
(320) 13.03.2024  
(540)

### TrueLife UltraFlow

(592) Slovní  
(511) (11) sušiče na vlasy (fény), ruční elektrické fény na vlasy.

Třídy výrobků a služeb:  
11

(730) **LuMis Services s.r.o.**, Na Špitálce 2570/8, Praha 6, Dejvice, 16000, CZ

(210) **O-592024**  
(220) 13.03.2024  
(320) 13.03.2024  
(540)

### TrueLife UltraIonic

(592) Slovní  
(511) (8) žehličky na vlasy, krepovací žehličky (na vlasy), žehličky na vlasy, elektrické; (11) fény, ruční elektrické fény na vlasy.

Třídy výrobků a služeb:  
8, 11

(730) **LuMis Services s.r.o.**, Na Špitálce 2570/8, Praha 6, Dejvice, 16000, CZ

(210) **O-592025**  
(220) 13.03.2024  
(320) 13.03.2024  
(540)

### Clavin Intensive

(592) Slovní  
(511) (5) farmaceutické výrobky pro sexuální stimulaci a stimulaci erekce u mužů, doplňky stravy ke zkvalitnění erekce, doplňky stravy ke zvýšení sexuální výkonnosti.

Třídy výrobků a služeb:  
5

(730) **PQ PARTNERS LIMITED**, Athinon 5, Nicosia, CY

(740) JUDr. Tomáš Vymazal, advokát, Wellnerova 1322/3c, Olomouc, Nová Ulice, 77900

(210) **O-592026**  
(220) 13.03.2024  
(320) 13.03.2024  
(540)

### TrueLife ConstantHeat

(592) Slovní  
(511) (8) žehličky na vlasy, krepovací žehličky (na vlasy), žehličky na vlasy, elektrické, elektrické kulmy, kulmy na vlasy, elektrické kulmy na vlasy; (11) fény, ruční elektrické fény na vlasy.

Třídy výrobků a služeb:  
8, 11

(730) **LuMis Services s.r.o.**, Na Špitálce 2570/8, Praha 6, Dejvice, 16000, CZ

(210) **O-592030**  
(220) 13.03.2024  
(320) 13.03.2024  
(540)

### Gemioptal

(592) Slovní  
(511) (5) potravinové doplňky a přísady do potravin s léčebnými účinky, potravinové doplňky a přísady do potravin živočišného a rostlinného původu.

Třídy výrobků a služeb:  
5

(730) **GEMINI oční klinika a.s.**, U Křížku 572, Průhonice, 25243, CZ  
(740) Ing. Jarmila Strážnická, Ulička 110, Lukov, 76317

(210) **O-592037**  
(220) 13.03.2024  
(320) 13.03.2024  
(540)

### FINVOX

(592) Slovní  
(511) (35) reklamní, inzertní a propagační činnost, marketing, finanční marketing, organizační a ekonomické poradenství, poradenská činnost v oblasti risk managementu, poradenské služby v oblasti obchodní analýzy, poskytování služeb finančního srovnávání on-line; (36) pojišťovnictví, konzultační služby v oblasti financí a pojišťovnictví, služby v oblasti peněžnictví a pojišťovnictví včetně související zprostředkovatelské činnosti v těchto oborech, služby v oblasti stavebního spoření, činnosti související s pojišťovací, zábrannou a zajišťovací činností, šetření ve finančních a pojistných záležitostech, likvidace pojistných událostí, finanční znalecké a odborné posudky a konzultace v rámci této třídy, finanční a investiční služby, hypoteční služby, penzijní poradenství.

Třídy výrobků a služeb:  
35, 36

(730) **FINVOX Finanční Služby s.r.o.**, Na Florenci 2116/15, Praha 1, Nové Město, 11000, CZ  
(740) **HAVEL & PARTNERS s.r.o.**, Mgr. Ivan Rámeš, Na Florenci 2116/15, Praha 1, Nové Město, 11000

(210) **O-592038**  
(220) 13.03.2024  
(320) 13.03.2024  
(540)

česká kuchyně

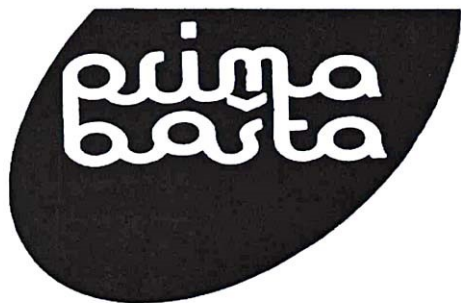

(593) Obrazová  
(511) (16) tiskopisy; (25) oděvy; (43) služby zajišťující stravování a nápoje, restaurace, hotelové služby.  
Třídy výrobků a služeb:  
16, 25, 43  
(730) **Chen Sun Bohemia Trade, spol. s r.o.**, Andersenova 412/6, Praha 10, Štěrboholy, 10200, CZ

(210) **O-592040**  
(220) 13.03.2024  
(320) 13.03.2024  
(540)

**ACTIVSAN**

(592) Slovní  
(511) (1) chemické výrobky určené do bazénů, chemikálie na čištění vody v bazénech, chemikálie na úpravu vody používané v bazénech, chemické přípravky pro testování vody v bazénech, flokulační činidla, chemické rozjasňovače pro průmyslové použití; (5) dezinfekční přípravky, dezinfekční přípravky do bazénů, algicidy do bazénů.  
Třídy výrobků a služeb:  
1, 5  
(730) **BOCHEMIE a.s.**, Lidická 326, Bohumín, Nový Bohumín, 73581, CZ  
(740) Rott, Růžička & Guttman a spol., Vyskočilova 1566, Praha 4, Míchle, 14000

(210) **O-592042**  
(220) 13.03.2024  
(320) 13.03.2024  
(540)

**O2 BEAM**

(592) Slovní  
(511) (9) přístroje a nástroje vědecké, výzkumné, navigační, zeměměřičské, fotografické, kinematografické, audiovizuální, optické, vážicí, měřicí, signalizační, detekční, zkušební, kontrolní, záchranné a učební, přístroje a nástroje pro vedení, spínání, přeměnu, akumulaci, regulaci nebo řízení elektrické energie, přístroje pro záznam, přenos nebo reprodukci zvuku nebo obrazu, magnetické nosiče dat, záznamové disky, kompaktní disky, DVD a jiná digitální záznamová média, mechanismy pro přístroje ovládané mincemi, registrační pokladny, počítací stroje, zařízení na zpracování dat, počítače, počítačový software, hasicí přístroje, přístroje pro přenos zvuku a obrazu, telekomunikační přístroje, mobilní telekomunikační přístroje, mobilní telekomunikační bezšňůrové telefony, digitální telekomunikační přístroje a nástroje, digitální tablety, tablety, počítačový hardware, počítačový aplikační software, počítačový software s možností stažení z Internetu, nahraný počítačový software, softwarové aplikace, mobilní softwarové aplikace, aplikace pro multimediální zařízení s možností stažení, počítačové hry ke stažení, software pro počítačové hry, počítačové softwarové aplikace (s možností stažení), programy pro počítačové hry, PDA (kapesní počítače), kapesní počítače, mobilní telefony, selfie tyče (ruční monopody), chytré prsteny, chytré telefony, chytré hodinky, nositelná technika, jmenovitě nositelné komunikační přístroje, telekomunikační přístroje, monitory, displeje, monitorovací zařízení, audiozařízení,

videobrazovky, digitální elektronická zařízení umožňující přístup k Internetu, přenosné počítače (laptopy), lineární pohony (elektrické) pro počítačové periferie, přístroje pro telekomunikační sítě, software ovladačů pro telekomunikační sítě a pro telekomunikační přístroje, ochranné oděvy, ochranné přilby, televizory, sluchátka, přístroje globálního polohového systému (GPS), zařízení satelitní navigace, senzory, které nejsou zbožím týkajícím se kapalin nebo plynů, elektronická komunikační zařízení, senzory a brány Internetu věcí (IoT), počítačový hardware a software pro použití v zařízeních Internetu věcí (IoT) a s nimi, přičemž žádné z těchto zařízení není zbožím týkajícím se kapalin nebo plynů, počítačový software nahraný na CD-ROM, SD karty (zabezpečené digitální karty), chytré měřiče, brýle, sluneční brýle, ochranné brýle a pouzdra na ně, fotoaparáty, čočky fotoaparátů, MP3 přehrávače, magnetofonové pásky, audiokazety, audiodisky, audio-video pásky, audio-video kazety, audio-video disky, videopásky, videokazety, videodisky, CD, DVD, elektronické publikace s možností stažení, obrazové soubory s možností stažení, hudební soubory s možností stažení, podložky pod myš, magnety, kryty na mobilní telefony, pouzdra na mobilní telefony, handsfree sady pro telefony, magnetické karty, kódované karty, aplikační software pro mobilní telefony, software pro telekomunikace, software pro zpracování finančních transakcí, elektronické nástěnky, elektrické baterie, nabíječky baterií, bezpečnostní sledovací zařízení, bezpečnostní kamery, bezpečnostní výstražné přístroje, bezpečnostní kontrolní přístroje, bezpečnostní sledovací přístroje, počítačový software pro bezpečnostní účely, počítačový software pro pojišťovací účely, SIM karty, interaktivní terminály vybavené dotykovou obrazovkou, antény, výstražná zařízení, chemické přístroje a zařízení, nahrané počítačové operační programy, počítačová periferní zařízení, přístroje pro zpracování dat, diagnostické přístroje (ne pro lékařské účely), přístroje pro měření vzdálenosti, přístroje pro záznam vzdálenosti, vyzváněcí tóny pro mobilní telefony s možností stažení, elektronické štítky na zboží, okuláry, sportovní brýle, magnetické identifikační karty, interkomunikační přístroje, reproduktory, magnetická datová média, matematické přístroje, modemy, elektrické monitorovací přístroje, televizní přístroje, testovací přístroje (ne pro lékařské účely), telekomunikační vysílače, přístroje pro správu mobilních zařízení, software pro správu mobilních zařízení, middleware pro správu softwarových funkcí elektronických zařízení, software pro počítačové viry, počítačový antivirový software, software pro chytré domácnosti, zařízení pro chytré domácnosti, a to chytré zvonky, chytré reproduktory, chytré televizory, chytrá rádia, chytré alarmy, chytré bezpečnostní systémy, chytré videomonitoringy, chytré monitorovací přístroje a nástroje, chytré zámky a visací zámky, chytré dveřní zámky, zařízení pro domácí automatizaci, zábavní systémy v automobilech (ICE), software pro ochranu soukromí, počítačové tiskárny, programy pro tiskárny, servery, zařízení pro sdílení tiskáren, elektrické kabely, huby a elektronické měniče, fototiskárny, virtuální zboží s možností stažení, jmenovitě digitální umělecká díla, fotografie, videa nebo zvukové nahrávky, digitální umělecká díla a obrázky s možností stažení, software s možností stažení pro poskytování přístupu k umění ověřenému nezaměnitelnými tokeny (NFT), sběratelským předmětům, jmenovitě umění, sběratelským kartám, vstupenkám a oděvům ověřeným prostřednictvím nezaměnitelných tokenů (NFT), a krypto-sběratelským předmětům, jmenovitě digitálnímu umění, videoklipům, hudebním nahrávkám, digitálním sběratelským kartám, doménám, elektronickým vstupenkám, virtuálnímu oblečení, vše ověřené nezaměnitelnými tokeny (NFT), digitálním tokenům a digitálním měnám, software s možností stažení pro použití při elektronickém nákupu, prodeji, přijímání, odesílání, ukládání, obchodování a zpracování transakcí, vztahující se k a spojený s digitálním uměním ověřeným nezaměnitelnými tokeny (NFT), sběratelským předmětům, jmenovitě umění, sběratelským kartám, vstupenkám a oděvům ověřeným prostřednictvím nezaměnitelných tokenů (NFT), a krypto-sběratelským předmětům, jmenovitě digitálnímu umění, videoklipům, hudebním nahrávkám, digitálním sběratelským kartám, doménám, elektronickým vstupenkám, virtuálnímu oblečení, vše ověřené nezaměnitelnými tokeny (NFT), digitálním tokenům a digitálním měnám, software s možností stažení pro poskytování informací, komunikace a ověřování pro sociální média, umělecká díla ověřená nezaměnitelnými tokeny (NFT), sběratelské předměty, jmenovitě umění, sběratelské karty, vstupenky a oděvy ověřené prostřednictvím nezaměnitelných tokenů (NFT), a krypto-sběratelské předměty, jmenovitě digitální umění, videoklipy, hudební nahrávky, digitální sběratelské karty, domény, elektronické vstupenky, virtuální oblečení, vše ověřené nezaměnitelnými tokeny (NFT), digitálním tokenům a digitálním měnám, software s možností stažení pro stahování, přijímání, odesílání a ukládání softwaru, dat, odkazů, videosouborů a obrazových souborů z Internetu, software s možností stažení pro poskytování přístupu k digitálním tržištím a aukcím, počítačový aplikační software pro platformy založené na

blockchainu, díly a příslušenství pro veškeré výše uvedené zboží; (35) reklama, obchodní management, obchodní administrativa, kancelářské práce, organizování, provozování a kontrola věrnostních a motivačních programů, maloobchodní služby a on-line maloobchodní služby spojené s prodejem vědeckých, námořních, zeměměřičských, fotografických, kinematografických, optických, vážicích, měřicích, signalizačních, kontrolních (dozorových), záchranných a učebních přístrojů a nástrojů, přístrojů a nástrojů pro vedení, spínání, přeměnu, akumulaci, regulaci nebo řízení elektrické energie, přístrojů pro záznam, přenos nebo reprodukci zvuku nebo obrazu, maloobchodní služby a on-line maloobchodní služby spojené s prodejem magnetických nosičů dat, záznamových disků, kompaktních disků, DVD a jiných digitálních záznamových médií, mechanismů pro přístroje ovládané mincemi, registračních pokladen, počítačích strojů, zařízení na zpracování dat, počítačů, počítačového softwaru, hasicích přístrojů, přístrojů pro přenos zvuku a obrazu, telekomunikačních přístrojů, mobilních telekomunikačních přístrojů, mobilních telekomunikačních bezšňůrových telefonů, maloobchodní služby a on-line maloobchodní služby spojené s prodejem digitálních telekomunikačních přístrojů a nástrojů, digitálních tabletů, tabletů, počítačového hardwaru, počítačového aplikačního softwaru, počítačového softwaru s možností stažení z Internetu, nahraného počítačového softwaru, softwarových aplikací, mobilních softwarových aplikací, aplikací pro multimediální zařízení s možností stažení, počítačových her, softwaru pro počítačové hry, programů pro počítačové hry, PDA (kapesních počítačů), maloobchodní služby a on-line maloobchodní služby spojené s prodejem kapesních počítačů, mobilních telefonů, přenosných počítačů (laptopů), přístrojů pro telekomunikační sítě, softwaru ovladačů pro telekomunikační sítě a pro telekomunikační přístroje, ochranných oděvů, ochranných přileb, televizorů, sluchátek, přístrojů globálního polohového systému (GPS), zařízení satelitní navigace, počítačového softwaru nahraného na CD-ROM, SD karet (zabezpečených digitálních karet), brýlí, slunečních brýlí, maloobchodní služby a on-line maloobchodní služby spojené s prodejem ochranných brýlí a pouzder na ně, kontaktních čoček, fotoaparátů, čoček fotoaparátů, MP3 přehrávačů, magnetofonových pásků, audiokazet, audiodisků, audio-video pásků, audio-video kazet, audio-video disků, videokazet, videokazet, videodisků, CD, DVD, elektronických publikací s možností stažení, obrazových souborů s možností stažení, hudebních souborů s možností stažení, podložek pod myš, magnetů, krytů na mobilní telefony, pouzder na mobilní telefony, maloobchodní služby a on-line maloobchodní služby spojené s prodejem handsfree sad pro telefony, magnetických karet, kódovaných karet, aplikačního softwaru pro mobilní telefony, softwaru pro telekomunikace, softwaru pro zpracování finančních transakcí, elektronických nástěnek, elektrických baterií, nabíječek baterií, bezpečnostních zařízení, bezpečnostních kamer, bezpečnostních výstražných přístrojů, bezpečnostních kontrolních přístrojů, bezpečnostních sledovacích přístrojů, počítačového softwaru pro bezpečnostní účely, maloobchodní služby a on-line maloobchodní služby spojené s prodejem počítačového softwaru pro pojišťovací účely, SIM karet, antén, výstražných zařízení, elektrických kabelů, chemických přístrojů a zařízení, nahraných počítačových operačních programů, počítačových periferních zařízení, přístrojů pro zpracování dat, diagnostických přístrojů (ne pro lékařské účely), přístrojů pro měření vzdálenosti, přístrojů pro záznam vzdálenosti, zvývacích tónů pro mobilní telefony s možností stažení, elektronických štítků na zboží, maloobchodní služby a on-line maloobchodní služby spojené s prodejem elektronických štítků na zboží, okulárů, sportovních brýlí, magnetických identifikačních karet, interkomunikačních přístrojů, reproduktorů, magnetických datových médií, matematických přístrojů, modemů, elektrických monitorovacích přístrojů, televizních přístrojů, testovacích přístrojů (ne pro lékařské účely), telekomunikačních vysílačů, papíru, lepenky, tiskoviny, fotografií, papírnického zboží, maloobchodní služby a on-line maloobchodní služby spojené s prodejem kancelářských potřeb, výukových a učebních materiálů, obalového materiálu, výukového vybavení, psacích potřeb, psacích nástrojů, psacích materiálů, knih, katalogů, karet, návodů k použití, časopisů, zásilkových katalogů, novin, brožur, periodických publikací, kalendářů, diářů, štítků, map, tištěných publikací, pohlednic, plakátů, tištěných seznámků, tištěných formulářů, maloobchodní služby a on-line maloobchodní služby spojené s oděvy, obuví, pokrývkami hlavy, domácími nebo kuchyňskými potřebami a nádobami, kuchyňským nádobím, stolním nádobím, zařízením pro přípravu pokrmů, přístroje, čistícími prostředky, zahradnickými potřebami, šperky, hodinářskými a chronometrickými přístroji, hudebními nástroji, osvětlovacími přístroji, textílem, textilními výrobky pro domácnost, nábytkem, bytovými doplňky, taškami, zavazadly, toaletními potřebami, kosmetikou, farmaceutickými přípravky, maloobchodní služby a on-line maloobchodní služby spojené s prodejem tašek, zavazadel, her a hraček, gymnastických předmětů, sportovních potřeb, sportovního vybavení, masa,

ryb, drůbeže, zvěřiny, potravin, potravinářských výrobků, cukrovinek, zákusků, pečiva, lahůdkářských výrobků, ovoce, květín, kávy, čaje, kaka, cukru, rýže, piva, minerálních vod, sycených vod a jiných nealkoholických nápojů, alkoholických nápojů, zápalek, tabáku, maloobchodní služby a on-line maloobchodní služby týkající se interaktivních terminálů vybavených dotykovou obrazovkou, selfie tyčí (ručních monopodů), chytrých prstenů, chytrých telefonů, chytrých hodinek, automobilového příslušenství, automobilových dílů, vozidel, pohonných hmot, stavebních materiálů, kovového kování, elektronických součástek, nahraného obsahu, obchodní vedení maloobchodních prodejen, zprostředkování předplatného telekomunikačních služeb pro jiné osoby, sestavování a systematizace informací do počítačových databází, sestavování statistik, analýzy nákladů a cen, pořádání soutěží pro reklamní účely, náborové služby, nábor zaměstnanců, poradenství v oblasti zaměstnávání, agentury pro zprostředkování zaměstnání, poskytování informací o zaměstnání, poskytování informací o zaměstnání v souvislosti s programy pro mládež, obchodní správa licencí k výrobkům a službám jiných osob, obchodní informace a poradenské služby týkající se výše uvedených služeb ve třídě 35, informační a poradenské služby týkající se výše uvedených služeb ve třídě 35 poskytované on-line z počítačové databáze nebo Internetu, poskytování on-line tržiště pro vystavování a prodej uměleckých děl ověřených nezaměnitelnými tokeny (NFT), poskytování on-line tržiště pro kupující a prodávající NFT a krypto-sběratelské předměty, informace týkající se on-line tržiště pro kupující a prodávající stahovatelné digitální umělecké obrazy ověřené nezaměnitelnými tokeny (NFT), aukce uměleckých děl ověřených nezaměnitelnými tokeny (NFT), sběratelských předmětů, jmenovitě umění, sběratelských karet, vstupenek a oděvů ověřených prostřednictvím nezaměnitelných tokenů (NFT), a krypto-sběratelských předmětů, jmenovitě digitálního umění, videoklipů, hudebních nahrávek, digitálních sběratelských karet, domén, elektronických vstupenek, virtuálního oblečení, vše ověřené nezaměnitelnými tokeny (NFT), informační a poradenské služby týkající se výše uvedených služeb ve třídě 35 poskytované prostřednictvím telekomunikační sítě; (36) pojištění, finanční záležitosti, peněžní záležitosti, záležitosti týkající se nemovitostí, finanční informace, informace a poradenství týkající se financí a pojištění, finanční platební služby, služby zpracování plateb, elektronické platební služby, automatizované platební služby, inkasní agentury, zpracování platebních transakcí prostřednictvím Internetu, služby převodu peněz, služby elektronického převodu peněžních prostředků, služby placení účtů, internetové bankovníctví, služby mobilního telefonního bankovníctví, služby vydávání telefonních karet, vydávání peněžních poukázek a kupónů, vydávání hodnotových žetonů, konkrétně dávkových karet, vydávání hodnotových žetonů v souvislosti se zákaznickými věrnostními programy, finanční sponzorování sportu, sportovních týmů a sportovních akcí, správa pojištění, pojištění telekomunikačních přístrojů a nástrojů, pojištění mobilních telekomunikačních přístrojů a nástrojů, pojištění digitálních přístrojů a zařízení, pojištění digitálních tabletů, pojištění počítačového softwaru a hardwaru, cestovní pojištění, pojištění vozidel, pojištění domácností, dobročinné finanční sbírky, služby kreditních karet, služby debetních karet, inkasní agentury, finanční sponzorování, oceňování nákladů na opravy (finanční odhady), pronájem budov, finanční odhady (pojištění, bankovníctví, nemovitosti), bytové agentury, správa nemovitostí týkající se kancelářských prostor, pronájem nemovitého majetku, pronájem obchodního prostor, pronájem nemovitostí, realitní kanceláře, oceňování nemovitostí, vybírání nájemného, pronájem kanceláří (nemovitostí), pronájem bytů, oceňování známek, finanční leasing, správa nemovitostí a budov, financování splátkového prodeje, informační a poradenské služby týkající se výše uvedených služeb ve třídě 36, informační a poradenské služby týkající se výše uvedených služeb ve třídě 36 poskytované on-line z počítačové databáze nebo Internetu, služby výměny digitálních tokenů, finanční obchodování s digitálními tokeny, webové finanční služby, jmenovitě finanční oceňování týkající se nezaměnitelných tokenů (NFT) založených na blockchainu, služby převodu digitálních tokenů, vytváření a převod uměleckých děl ověřených nezaměnitelnými tokeny (NFT), oceňování, prodej a obchodování s uměleckými díly ověřenými nezaměnitelnými tokeny (NFT), sběratelských předmětů, jmenovitě umění, sběratelských karet, vstupenek a oděvů ověřených nezaměnitelnými tokeny (NFT), a kryptografických sběratelských předmětů, jmenovitě digitálního umění, videoklipů, hudebních nahrávek, digitálních sběratelských karet, domén, elektronických vstupenek, virtuálního oblečení, vše ověřené

nezaměnitelnými tokeny (NFT), služby výměny digitálních tokenů, obchodování s digitálními tokeny, informační a poradenské služby týkající se výše uvedených služeb ve třídě 36 poskytované prostřednictvím telekomunikační sítě; (38) telekomunikace, vysílání kabelové televize, mobilní telefonní komunikace, komunikace prostřednictvím počítačových terminálů, komunikace prostřednictvím optických sítí, komunikace prostřednictvím telefonu, počítačem podporovaný přenos zpráv a obrazů, služby elektronické nástěnky (telekomunikační služby), elektronická pošta, faxový přenos, informace o telekomunikacích, zaslání zpráv, pagingové služby (rádiové), telefonní nebo jiné prostředky elektronické komunikace), poskytování přístupu do databází, poskytování diskusních místností na Internetu, poskytování telekomunikačních kanálů pro teleshoppingové služby, poskytování telekomunikačního připojení ke globální počítačové síti, poskytování uživatelského přístupu ke globálním počítačovým sítím, rozhlasové vysílání, pronájem přístupového času ke globálním počítačovým sítím, pronájem přístrojů pro zaslání zpráv, pronájem modemů, pronájem telekomunikačních zařízení, pronájem telefonů, satelitní přenos, telekomunikační směrovači a spojovací služby, telekonferenční služby, telegrafní služby, telefonní služby, textové služby, přenos digitálních souborů, přenos blahopřání on-line, přenos telegramů, služby hlasové pošty, služby drátového spojení, bezdrátové vysílání, telekomunikační služby, mobilní telekomunikační služby, služby telekomunikačních portálů, poskytování přístupu k platformám a portálům na Internetu, poskytování přístupu k obsahu, webovým stránkám a portálům, telekomunikační služby poskytované prostřednictvím platform a portálů na Internetu a jiných médiích, služby mobilních telekomunikačních sítí, telekomunikační služby pevných linek, poskytování širokopásmového telekomunikačního přístupu, širokopásmové služby, bezdrátové komunikační služby, digitální komunikační služby, vysílací služby, služby televizního vysílání, služby vysílání týkající se televize s internetovým protokolem, poskytování přístupu k televizi s internetovým protokolem, služby přístupu k Internetu, služby elektronické pošty a textových zpráv, telekomunikační informace poskytované prostřednictvím telekomunikačních sítí, služby poskytovatele sítě, jmenovitě pronájem a manipulace s přístupovým časem k datovým sítím a databázím, zejména k Internetu, komunikační služby pro přístup k databázi, pronájem přístupového času k počítačové databázi, poskytování přístupu k počítačovým databázím, provozování sítí, která představuje telekomunikační službu, poskytování přístupu k webovým blogům, poskytování přístupu k podcastům, služby diskusních místností pro sociální síť, poskytování on-line fór, fóra pro sociální síť, poskytování elektronických telekomunikačních spojení, poskytování přístupu do počítačových databází v oblasti sociálních sítí, sociálního představování a seznamek, pronájem mobilních telefonů, poradenství týkající se telefonních a datových tarifů, informační a poradenské služby týkající se výše uvedených služeb ve třídě 38, informační a poradenské služby týkající se výše uvedených služeb ve třídě 38 poskytované on-line z počítačové databáze nebo Internetu, telematické služby, informační a poradenské služby týkající se výše uvedených služeb ve třídě 38 poskytované prostřednictvím telekomunikační sítě; (41) vzdělávání, poskytování školení, zábava, sportovní a kulturní činnost, akademie (vzdělávání), zábavní parky, pořádání a vedení kolokvií, pořádání a uvádění koncertů, pořádání a vedení konferencí, pořádání a vedení kongresů, pořádání a vedení seminářů, pořádání a vedení symposií, pořádání a vedení workshopů (školení), pořádání soutěží krásy, rezervace míst na představení, filmová představení, klubové služby (zábava nebo vzdělávání), koučování (školení), informace o vzdělávání, vzdělávací zkoušky, elektronické publikování (DTP), služby bavičů, informace o zábavě, pořádání módních přehlídek pro zábavní účely, filmová tvorba (kromě reklamních filmů), služby hazardních her, herní služby poskytované on-line z počítačové sítě, pronájem herního vybavení, služby klubů zdraví (zdravotní a kondiční cvičení), služby prázdninových táborů (zábava), hudební sály, služby reportérů (zpravodajství), pořádání estrád (služby impresária), pořádání sportovních soutěží, plánování večírků (zábava), služby osobního trenéra (kondiční trénink), tělesná výchova, praktický výcvik (předvádění), hudební produkce, produkce rozhlasových a televizních pořadů, produkce estrád, provozování heren, poskytování karaoke služeb, poskytování sportovních zařízení, vydávání knih, vydávání textů (jiných než reklamních), rozhlasová zábava, služby nahrávacích studií, poskytování rekreačních zařízení (pro sport a zábavu), služby sportovních táborů (sport a zábava), titulkování, televizní zábava, divadelní produkce, předprodej vstupenek (zábava), měření času při sportovních akcích, výuka, interaktivní zábavní služby, služby elektronických her poskytované prostřednictvím jakékoli komunikační sítě, zábavní služby poskytované prostřednictvím telekomunikačních sítí, informace o výchově, vzdělávání, zábavě, sportovních a kulturních aktivitách poskytované prostřednictvím telekomunikačních sítí, poskytování zpravodajských informací, televizní

produkční služby, televizní programové služby, televizní produkce a televizní programové služby poskytované prostřednictvím technologie internetového protokolu, pořádání hudebních akcí, služby zábavních klubů, diskotéky, uvádění živých vystoupení, noční kluby (zábava), pronájem hudebních prostor a stadiónů, služby kasin, rezervace vstupenek na zábavní, sportovní a kulturní akce, informační služby o vstupenkách na zábavní, sportovní a kulturní akce, zprostředkování prodeje vstupenek na zábavní, sportovní a kulturní akce, poskytování on-line počítačových her, zábavní služby v oblasti počítačových her a videoher, poskytování informací, zpráv a komentářů v oblasti počítačových her, pořádání, organizování a vedení soutěží v počítačových hrách, vydavatelské služby, poskytování elektronických publikací on-line bez možnosti stažení, vydávání elektronických knih a časopisů on-line, pořádání, organizování a vedení soutěží, her a kvízů, pořádání, organizování a vedení soutěží, her a kvízů pro zábavní, rekreační, kulturní a vzdělávací účely, pořádání cen, kariérní poradenské služby (školicí a vzdělávací služby), pořádání telefonických soutěží, služby rezervací agentur spojené s vydáváním vstupenek na zábavní akce, pracovní školení, informační a poradenské služby týkající se výše uvedených služeb ve třídě 41, informační a poradenské služby týkající se výše uvedených služeb ve třídě 41 poskytované on-line z počítačové databáze nebo Internetu, hudební nahrávky (služby), koncerty, hudební představení a produkce, hudební instruktážní, soutěžní a skladatelské služby, hudební vystoupení a zábava, služby živé hudby, představení, služby hudební knihovny, nahrávání hudby, služby vydavatelství a hudebních nahrávek, služby hudebních skupin, služby míchání hudby, služby přepisu hudby, hudební vzdělávání a výuka, hudební tvorba pro jiné osoby, poradenství v oblasti filmové a hudební produkce, pronájem gramofonových a hudebních nahrávek, poskytování digitální hudby z Internetu (bez možnosti stažení), rezervace vstupenek a rezervační služby pro hudební koncerty, vzdělávání a školení týkající se on-line tržiště pro tvorbu, vystavování, prodej a pro převod uměleckých děl ověřených nezaměnitelnými tokeny (NFT), vzdělávání a školení související s on-line tržištěm pro kupující a prodávající krypto-sběratelských předmětů ověřených nezaměnitelnými tokeny (NFT), služby heren virtuální reality, poskytování on-line obrázků bez možnosti stažení, pořádní zábavních výstav prostřednictvím virtuální reality a rozšířené reality, informační a poradenské služby týkající se výše uvedených služeb ve třídě 41 poskytované prostřednictvím telekomunikační sítě; (42) pronájem programů počítačových her, vědecké a technologické služby a s nimi související výzkum a projektování, průmyslové analýzy a výzkumné služby, navrhování a vývoj počítačového hardwaru a/nebo softwaru, kalibrace (měření), vytváření umělého deště, programování počítačů, poradenství v oblasti počítačového softwaru, aktualizace počítačového softwaru, analýzy počítačových systémů, navrhování počítačových systémů, projektování ve výstavbě, poradenství v oblasti navrhování a vývoje počítačového hardwaru, poradenství v oblasti úspory energie, konverze dat nebo dokumentů z fyzických médií na elektronická, tvorba a údržba webových stránek pro jiné osoby, konverze počítačových programů a dat (nikoliv fyzická konverze), digitalizace dokumentů (skenování), kopírování počítačových programů, inženýrské služby, hosting počítačových stránek (webových stránek), průmyslový design, instalace počítačového softwaru, služby vědeckých laboratoří, zeměměřičské práce, údržba počítačového softwaru, testování materiálů, výzkum ve strojírenství, monitorování počítačových systémů pomocí dálkového přístupu, navrhování obalů, služby studií technických projektů, provozování internetových vyhledávačů, poskytování vědeckých informací, poradenství a konzultací v oblasti uhlíkové kompenzace, kontrola kvality, obnova počítačových dat, pronájem počítačového softwaru, pronájem webových serverů, výzkum a vývoj pro jiné osoby, technický průzkum, technický výzkum, služby v oblasti informačních technologií, služby počítačového programování, programování zařízení pro zpracování dat, poradenství v oblasti počítačového hardwaru, pronájem počítačového hardwaru, poskytování aplikačních služeb (ASP), poradenství v oblasti počítačového softwaru, vytváření a vedení blogů pro jiné osoby, odborné poradenství a odborné posudky týkající se technologií, pronájem přístrojů na zpracování dat a počítačů, technické služby týkající se projekce a plánování zařízení pro telekomunikace, služby v oblasti výzkumu produktů, předpověď počasí, výzkum v oblasti telekomunikačních technologií, monitorování síťových systémů v oblasti telekomunikací, služby technické podpory týkající se telekomunikací a přístrojů, služby v oblasti bezpečnosti dat (firewally), výzkum týkající se bezpečnosti, služby monitorování počítačových bezpečnostních systémů, údržba počítačového softwaru týkající se počítačové bezpečnosti a prevence počítačových rizik, aktualizace počítačového softwaru týkajícího se počítačové bezpečnosti a prevence počítačových rizik, zabezpečení, ochrana a obnova informačních technologií, poradenství v oblasti internetové bezpečnosti, programování



internetových bezpečnostních programů, odborné poradenství týkající se počítačové bezpečnosti, poradenství v oblasti bezpečnostního softwaru, analýza počítačových bezpečnostních hrozeb pro ochranu dat, navrhování a vývoj elektronických systémů zabezpečení dat, navrhování a vývoj systémů zabezpečení dat na Internetu, ochrana proti počítačovým virům, odblokování mobilních telefonů, hosting webových portálů, tvorba webových portálů, software jako služba (SaaS), poradenské služby v oblasti softwaru jako služby (SaaS), platforma jako služba (PaaS), pronájem počítačů a tabletů, informační a poradenské služby týkající se výše uvedených služeb ve třídě 42, informační a poradenské služby týkající se výše uvedených služeb ve třídě 42 poskytované on-line z počítačové databáze nebo Internetu, služby webového designu týkající se tvorby nezaměnitelných tokenů (NFT) založených na blockchainu, poskytování softwaru s možností stažení, jmenovitě digitálního umění a sběratelských předmětů, platforma jako služba (PaaS) a software jako služba (SaaS) zahrnující softwarové platformy pro poskytování přístupu a související s uměleckými díly ověřenými nezaměnitelnými tokeny (NFT), digitálním uměním a sběratelskými předměty, jmenovitě uměním, sběratelskými kartami, vstupenkami a oděvy ověřenými nezaměnitelnými tokeny (NFT), a krypto-sběratelských předmětů, jmenovitě digitálního umění, videoklipů, hudebních nahrávek, digitálních sběratelských karet, domén, elektronických vstupenek, virtuálního oblečení, vše ověřené nezaměnitelnými tokeny (NFT), digitálními tokeny a digitálními měnami, platforma jako služba (PaaS) a software jako služba (SaaS) zahrnující softwarové platformy pro použití při elektronickém nákupu, prodeji, přijímání, odesílání, ukládání, obchodování a zpracování transakcí s uměleckými díly ověřenými nezaměnitelnými tokeny (NFT), sběratelskými předměty, jmenovitě uměním, sběratelskými kartami, vstupenkami a oděvy ověřenými nezaměnitelnými tokeny (NFT), a krypto-sběratelských předmětů, jmenovitě digitálního umění, videoklipů, hudebních nahrávek, digitálních sběratelských karet, domén, elektronických vstupenek, virtuálního oblečení, vše ověřené nezaměnitelnými tokeny (NFT), digitálními tokeny a digitálními měnami a v souvislosti s nimi, platforma jako služba (PaaS) a software jako služba (SaaS) zahrnující softwarové platformy pro stahování, přijímání, odesílání a ukládání softwaru, dat, odkazů, videosouborů a obrazových souborů z Internetu, platforma jako služba (PaaS) a software jako služba (SaaS) zahrnující softwarové platformy pro poskytování přístupu k digitálním tržištím a aukcím, technologické služby, včetně zaměřených na umělou inteligenci a učící se technologie spojené s uměleckými díly ověřenými nezaměnitelnými tokeny (NFT), sběratelskými předměty, jmenovitě uměním, sběratelskými kartami, vstupenkami a oděvy ověřenými nezaměnitelnými tokeny (NFT), a krypto-sběratelskými předměty, jmenovitě digitálním uměním, videoklipy, hudebními nahrávkami, digitálními sběratelskými kartami, doménami, elektronickými vstupenkami, virtuálním oblečením, vše ověřené nezaměnitelnými tokeny (NFT), digitálními tokeny a digitálními měnami a v souvislosti s nimi, poskytování informací o webových službách týkajících se na blockchainu založených uměleckých děl ověřených nezaměnitelnými tokeny (NFT), sběratelských předmětů, jmenovitě umění, sběratelských karet, vstupenek a oděvů ověřených nezaměnitelnými tokeny (NFT), a krypto-sběratelských předmětů, jmenovitě digitálního umění, videoklipů, hudebních nahrávek, digitálních sběratelských karet, domén, elektronických vstupenek, virtuálního oblečení, vše ověřené nezaměnitelnými tokeny (NFT), digitálními tokeny, informační a poradenské služby týkající se výše uvedených služeb ve třídě 42 poskytované prostřednictvím telekomunikační sítě.

Třídy výrobků a služeb:  
9, 35, 36, 38, 41, 42

- (730) **O2 Worldwide Limited**, C/O Stobbs Building 1000, Cambridge Research Park, Cambridge, CB25 9PD, GB  
(740) Rott, Růžička & Guttman a spol., Výskočilova 1566, Praha 4, Michle, 14000

- (210) **O-592058**  
(220) 14.03.2024  
(320) 14.03.2024  
(540)

## Lolipop

- (592) Slovní  
(511) (3) masážní olej, přípravky pro osobní hygienu a kosmetické přípravky, mýdla a gely, tělové a obličejové oleje; (5) hygienické přípravky a výrobky, dezinfekční a antiseptické přípravky, hygienické lubrikanty, lubrikační gely pro osobní použití, sexuální lubrikanty, léčebná a dezinfekční mýdla a čisticí přípravky; (10) erotické hračky, sexuální pomůcky, zařízení pro sexuální aktivity, elektrické masážní přístroje, pomůcky pro sexuální aktivity,

přístroje na sexuální aktivity; (35) maloobchodní prodej erotických pomůcek, merchandising, zprostředkování dovozu a vývozu, zprostředkování obchodů, reklamní, marketingové a propagační služby, velkoobchodní prodej erotických pomůcek, velkoobchodní prodej předmětů sloužících k hygieně lidí, maloobchodní prodej předmětů sloužících k hygieně lidí, maloobchodní prodej erotických oděvů, maloobchodní prodej erotického oblečení, maloobchodní prodej erotických hraček, velkoobchodní prodej erotického oblečení, velkoobchodní prodej čistících přípravků, velkoobchodní prodej erotických hraček, maloobchodní prodej čistících předmětů, maloobchodní a velkoobchodní prodej následujících produktů: hrnky, sklenice, talíře a další nádobí s erotickými motivy, zástěry, trička a další oblečení s erotickými motivy, těstoviny ve tvaru pohlavních orgánů a další potraviny s erotickými motivy, rtěnky, tužky na rty, řasenky a další dekorativní kosmetika s erotickými motivy, těžítka, pera a další kancelářské potřeby s erotickými motivy, přívěsky na klíče, šperky, brýle, peněženky či jiné módní doplňky s erotickými motivy, nafukovací či jiné ozdoby s erotickými motivy, lízátko, bombony a další potraviny s erotickými motivy, výtvřky, otvíráky a další kuchyňské potřeby s erotickými motivy, kartáčky, hřebeny, mýdla a další hygienické potřeby s erotickými motivy, plakáty, obálky, časopisy, knihy či jiné tiskoviny s erotickými motivy, pouta a bičky [v oblasti erotiky], masky a převleky [v oblasti erotiky], jedlé spodní prádlo, erotické hry pro dospělé, píra na erotické lechtání, antistresové předměty, karty, zapalovače, konfety, hrací kostky.

Třídy výrobků a služeb:  
3, 5, 10, 35

- (730) **INTERNET BUSINESS s. r. o.**, Údernická 15, Bratislava, SK  
(740) Legitas advokátní kancelář s.r.o., Mgr. Petra Stupková, Na Zderaze 1275/15, Praha 2, Nové Město, 12000

- (210) **O-592080**  
(220) 15.03.2024  
(320) 15.03.2024  
(540)



- (593) Obrazová  
(511) (43) služby v oblasti pohostinství (potraviny a nápoje), kavárny, služby zajišťující stravování, provoz podniků rychlého občerstvení a stravování, poskytování jídla a nápojů, poradenství a poskytování informací v oblasti stravování, provoz restauračních zařízení - kaváren, barů, restaurantů, cukráren a bistro, zajištění stravování - catering, služby baristů, restaurace s odnosem jídel s sebou, služby poskytující jídlo a nápoje s možností odnosu.

Třídy výrobků a služeb:  
43

- (730) **LITTLE BALI s.r.o.**, Ve Smečkách 592/22, Praha 1, Nové Město, 11000, CZ  
(740) artpatent, advokátní kancelář s.r.o., Dukelských hrdinů 976/12, Praha 7, Holešovice, 17000

(210) **O-592081**  
(220) 15.03.2024  
(320) 15.03.2024  
(540)

**Bukowski's**

(593) Obrazová  
(511) (30) hotová pizzová jídla; (33) silné alkoholické nápoje, alkoholické nápoje (lihoviny), alkoholické koktejly; (43) bary, restaurační služby zahrnující bary s povolením k prodeji alkoholu, snack-bary, restaurace (služby), pohostinství (služby), poskytování jídla a nápojů, služby poskytující jídlo a nápoje s možností odnosu.

Třídy výrobků a služeb:  
30, 33, 43

(730) **Spicker Glenn David**, Šimáčkova 906/21, Praha 7, Holešovice, 17000, CZ

(740) **JUDr. Petr Šťastný Ph.D.**, advokát, Náprstkova 273/8, Praha 1, Staré Město, 11000

(210) **O-592084**  
(220) 15.03.2024  
(320) 15.03.2024  
(540)

**GaGa's  
plenky**

(593) Obrazová  
(511) (5) dětské pleny, dětské papírové pleny, dětské pleny na jedno použití, látkové pleny, hygienické vložky, hygienické slipové vložky, inkontinenční pacienti (hygienické vložky pro -), absorpční kalhotky pro inkontinenční pacienty, absorpční pleny z buničiny pro domácí zvířata, absorpční papírové pleny pro domácí zvířata, absorpční výrobky pro osobní hygienu, celulózové pleny, inkontinenční pleny, jednorázové pleny pro domácí zvířata, papírové pleny pro inkontinenční osoby, tvarované papírové pleny pro děti, pleny pro osoby trpící inkontinencí, hygienické kalhotky pro domácí zvířata, pleny pro dospělé, papírové pleny, zdravotní kalhotky, hygienické kalhotky, dětské plenkové kalhotky, plenkové kalhotky pro osoby trpící inkontinencí, jednorázové podložky na výměnu dětských plen, jednorázové domácí hygienické podložky pro domácí mazlíčky, jednorázové absorpční podložky na vystlání klecí pro domácí mazlíčky, plenky pro domácí mazlíčky, dámské vložky, menstruační vložky, vložky do podprsenek (při kojení), hygienické tampony, inkontinenční oděvy, absorpční hygienické výrobky; (20) přebalovací podložky, podložky na matrace, dětské podložky na spaní; (24) textilní odličovací tampony (s výjimkou odličovacích tamponů napuštěných kosmetikou), látkové vložky, textilní vložky do plen, textilní podložky, látkové podložky na přebalování; (25) spodní kalhotky pro děti, dětské plavky, textilní bryndáčky, bryndáčky (ne papírové), plastové dětské bryndáčky, dětské bryndáčky (nikoli z papíru), látkové bryndáčky pro dospělé strážníky, bryndáčky s rukávy (nikoli z papíru), plenkové kalhoty (oděvy)

Třídy výrobků a služeb:  
5, 20, 24, 25

(591) Barevná

(730) **GaGa's Czech s.r.o.**, Pražská 810/16, Praha 10, Hostivař, 10200, CZ

(210) **O-592108**  
(220) 18.03.2024  
(320) 18.03.2024  
(540)

**SLADKÝ  
TREZOR**

(593) Obrazová  
(511) (9) zámky elektronické, zvláště časované; (20) krabice ze dřeva nebo z umělých hmot; (30) cukrovinky, mandlové cukrovinky, čokoláda, bonbóny, krekry.

Třídy výrobků a služeb:  
9, 20, 30

(730) **IN-INN s.r.o.**, Wurmova 601/16, Brno, Stránice, 60200, CZ

(740) **Kania, Sedlák, Smola, s.r.o.**, Mendlovo náměstí 907/1a, Brno, Staré Brno, 60300

(210) **O-592109**  
(220) 18.03.2024  
(320) 18.03.2024  
(540)

**touch of Thailand**

(592) Slovní  
(511) (44) služby péče o hygienu a krásu, poskytování veřejných lázní pro osobní hygienu, masáže.

Třídy výrobků a služeb:  
44

(730) **Black Rose Spa a.s.**, Kaprova 42/14, Praha 1, Staré Město, 11000, CZ

(210) **O-592110**  
(220) 18.03.2024  
(320) 18.03.2024  
(540)

**PEGAS**

(593) Obrazová  
(511) (35) nákup a prodej vozidel, maloobchodní a velkoobchodní prodej náhradních dílů, příslušenství a souvisejících produktů pro motorová vozidla, zprostředkovatelská činnost v oblasti maloobchodu a velkoobchodu s náhradními díly, příslušenstvím a souvisejícími produkty pro motorová vozidla, provozování e-shopu ve vztahu k prodeji náhradních dílů, příslušenství a souvisejících produktů pro motorová vozidla, inzertní, reklamní a propagační činnost, obchodní administrativa, obchodní konzultační a poradenské služby, organizování obchodních nebo reklamních akcí, poskytování komerčních informací; (37) autoservis, motoservis, služby pneuservisu, opravy, údržba a servis motorových vozidel a jejich částí, montáž a servis motorových a přípojných vozidel, jejich součástí a příslušenství, renovace motorových vozidel, renovace náhradních

dílů pro motorová vozidla, obnova strojů, montáž vnějších, vnitřních a mechanických součástí vozidel na objednávku, tuning, instalace automobilového příslušenství, repasování a obnova motorů, čištění, mazání a leštění vozidel, čalounění, lakování a glazurování, mytí dopravních prostředků, služby elektrikářů, poskytování informací vztahujících se k opravám a údržbě motorových vozidel; (39) doprava, pronájem automobilů, odtahování dopravních prostředků při poruchách, zprostředkování dopravy, pronájem vozidel.

Třídy výrobků a služeb:

35, 37, 39

(591) Barevná

(730) Pegas pro Váš vůz s.r.o., Lazecká 27/20, Olomouc, Lazce, 77900, CZ

(740) Halaxová & Halaxová TETRAPAT, Mgr. Eva Halaxová, Jinonická 804/80, Praha 5, Košíře, 15800

(210) O-592111

(220) 18.03.2024

(320) 18.03.2024

(540)

**PEGAS DÍLY**

(593) Obrazová

(511) (35) nákup a prodej vozidel, maloobchodní a velkoobchodní prodej náhradních dílů, příslušenství a souvisejících produktů pro motorová vozidla, zprostředkovatelská činnost v oblasti maloobchodu a velkoobchodu s náhradními díly, příslušenstvím a souvisejícími produkty pro motorová vozidla, provozování e-shopu ve vztahu k prodeji náhradních dílů, příslušenství a souvisejících produktů pro motorová vozidla, inzertní, reklamní a propagační činnost, obchodní administrativa, obchodní konzultační a poradenské služby, organizování obchodních nebo reklamních akcí, poskytování komerčních informací; (37) autoservis, motoservis, služby pneuservisu, opravy, údržba a servis motorových vozidel a jejich částí, montáž a servis motorových a přípojných vozidel, jejich součástí a příslušenství, renovace motorových vozidel, renovace náhradních dílů pro motorová vozidla, obnova strojů, montáž vnějších, vnitřních a mechanických součástí vozidel na objednávku, tuning, instalace automobilového příslušenství, repasování a obnova motorů, čištění, mazání a leštění vozidel, čalounění, lakování a glazurování, mytí dopravních prostředků, služby elektrikářů, poskytování informací vztahujících se k opravám a údržbě motorových vozidel; (39) doprava, pronájem automobilů, odtahování dopravních prostředků při poruchách, zprostředkování dopravy, pronájem vozidel.

Třídy výrobků a služeb:

35, 37, 39

(591) Barevná

(730) Pegas pro Váš vůz s.r.o., Lazecká 27/20, Olomouc, Lazce, 77900, CZ

(740) Halaxová & Halaxová TETRAPAT, Mgr. Eva Halaxová, Jinonická 804/80, Praha 5, Košíře, 15800

(210) O-592117

(220) 18.03.2024

(320) 18.03.2024

(540)

**Victoriano**

(592) Slovní

(511) (25) oděvy, obuv, pokrývky hlavy, společenské oblečení (obleky), pánské oděvy; (40) krejčovské služby, šití oděvů, oděvních doplňků, bytových doplňků a textilních výrobků, úpravy oděvů, zakázkové krejčovství, barvení textilií, vyšívání, háčkování a pletení oděvů, oděvních a bytových doplňků; (42) návrhy, módní návrhy, poradenství v oblasti módního průmyslu.

Třídy výrobků a služeb:

25, 40, 42

(730) Říhářková Tereza, Jelínkových 1609/13, Kuřim, 66434, CZ

(740) artpatent, advokátní kancelář s.r.o., Dukelských hrdinů 976/12, Praha 7, Holešovice, 17000

(210) O-592119

(220) 18.03.2024

(320) 18.03.2024

(540)



**Dvě děti.cz**

(593) Obrazová

(511) (9) magnety, magnetizéry a demagnetizéry, dekorační magnety, dekorační magnety na ledničky; (16) lepidla pro kancelářské potřeby nebo pro domácnost, ozdobné a umělecké prostředky a materiály, filtrační materiál z papíru, papír a lepenka, papírové filtrační materiály, pytle a balicí a obalové materiály a materiály pro skladování z papíru, lepenky nebo z plastů, tiskářské výrobky, papírnické zboží a vzdělávací materiály, umělecká díla a ozdoby, včetně soch, vyrobené převážně z papíru a lepenky a architektonické modely, umělecké a modelovací materiály a prostředky, umělecké předměty a figuríny z papíru a lepenky a architektonické modely; (28) hračky, hry a žertovné předměty, slavnostní ozdoby, ozdoby na večírky a umělé vánoční stromky, sportovní zařízení a zařízení ke cvičení, vybavení pro dětská hřiště.

Třídy výrobků a služeb:

9, 16, 28

(591) Barevná

(730) Dvě děti.cz s.r.o., Sadová 618, Frýdek-Místek, Frýdek, 73801, CZ

(210) O-592125

(220) 18.03.2024

(320) 18.03.2024

(540)

**Nectar of Happiness**

(592) Slovní

(511) (32) piva, nealkoholická piva, ochucená piva, nápoje na bázi piva, ovocné šťávy (nealkoholické nápoje), karbohydrátové nápoje, nesyčené nealkoholické nápoje, nealkoholické syčené nápoje, nealkoholický cider, bezlepkové pivo, závorové pivo, sladové pivo, přípravky pro výrobu nápojů, pивní mladina, chmel (výtažky) na výrobu piva; (35) řízení obchodní činnosti a obchodní administrativa, marketing, obchodní akvizice, podpora prodeje, průzkum trhu, reklama, maloobchodní prodej piva, rozšiřování (distribuce) vzorků, rozšiřování reklamních marketingových a propagačních materiálů, zprostředkovatelská činnost v oblasti nákupu a prodeje piva a nealkoholických nápojů včetně prodeje prostřednictvím internetu; (40) pivovarnické služby - výroba piva všech stupňů a druhů, vaření piva na zakázku, výroba a zpracování sladu, odborné poradenství a konzultační služby v oboru vaření piva.

Třídy výrobků a služeb:

32, 35, 40

(730) I. Zichovecká s.r.o., č. p. 46, Zichovec, 27374, CZ

(740) MAAARS advokátní s.r.o., Kubelíkova 1089/22, Praha 3, Žižkov, 13000

(210) O-592126

(220) 18.03.2024

(320) 18.03.2024

(540)

**Summer affair**

(592) Slovní

(511) (35) podpora prodeje, průzkum trhu, reklama, rozšiřování (distribuce) vzorků, rozšiřování reklamních marketingových a propagačních materiálů, předváděcí akce a výstavy pro reklamní a obchodní účely, služby zaměřené na předvádění výrobků veřejnosti; (41) plánování a organizace večírků [zábava], pořádání a uvádění koncertů, pořádání soutěží [vzdělávacích nebo zábavných], zábava, organizování slavností pro zábavní účely, pořádání instruktážních kurzů, organizování festivalů; (43) poskytování jídla a



nápojů, catering (poskytování jídla a nápojů), klubové služby (poskytování jídla a nápojů), restaurace (služby), gastronomické služby, charitativní služby, a to poskytování jídla a pití.

Třídy výrobků a služeb:  
35, 41, 43

- (730) **1. Zichovecká s.r.o.**, č. p. 46, Zichovec, 27374, CZ  
(740) MAAARS advokáti s.r.o., Kubelíkova 1089/22, Praha 3, Žižkov, 13000

(210) **O-592129**

(220) 18.03.2024  
(320) 18.03.2024

(540)

## Winter affair

(592) Slovní

(511) (35) podpora prodeje, průzkum trhu, reklama, rozšiřování (distribuce) vzorků, rozšiřování reklamních marketingových a propagačních materiálů, předváděcí akce a výstavy pro reklamní a obchodní účely, služby zaměřené na předvádění výrobků veřejnosti; (41) plánování a organizace večírků [zábava], pořádání a uvádění koncertů, pořádání soutěží [vzdělávacích nebo zábavných], zábava, organizování slavností pro zábavní účely, pořádání instruktážních kurzů, organizování festivalů; (43) poskytování jídla a nápojů, catering (poskytování jídla a nápojů), klubové služby (poskytování jídla a nápojů), restaurace (služby), gastronomické služby, charitativní služby, a to poskytování jídla a pití.

Třídy výrobků a služeb:  
35, 41, 43

- (730) **1. Zichovecká s.r.o.**, č. p. 46, Zichovec, 27374, CZ  
(740) MAAARS advokáti s.r.o., Kubelíkova 1089/22, Praha 3, Žižkov, 13000

(210) **O-592133**

(220) 18.03.2024  
(320) 18.03.2024

(540)

## eyeconic lashes

(592) Slovní

(511) (3) kosmetické přípravky, dekorativní kosmetika, řasenky, kosmetické přípravky na řasy, kosmetika na krásnění řas, lepidla pro upevnění umělých řas, lepidla na umělé řasy, příčesky a umělé nehty, umělé řasy, přípravky pro péči o pleť, oči a nehty, barva na řasy, parfumerie (výrobky), přípravky pro osobní hygienu a kosmetické přípravky, lepidla pro připevnění umělých řas, samolepicí umělé obočí, líčidla, umělé oční řasy, kosmetika na oční řasy, šampony, oční líčidla, líčidla k docílení vzhledu dvojítych očních víček, řasenka (maskara), řasenka na obočí, kosmetika na obočí, odstraňovače lepidla, oční linky (kosmetika), make-up na obličej, kosmetická séra, kosmetika na řasy, séra pro kosmetické účely; (35) reklama, marketing, vyhledávání partnerství v oblasti obchodní činnosti, pomoc při řízení obchodní činnosti, marketingové služby, poradenství v oblasti obchodního managementu vztahující se k obchodní výrobě, asistence managementu a provozu obchodních podniků, maloobchodní služby zaměřené na výrobek: umělé řasy, maloobchodní služby zaměřené na výrobek: umělé řasy, on-line maloobchodní služby zaměřené na výrobek: umělé řasy, maloobchodní služby zaměřené na výrobek: lepidla pro připevnění umělých řas, maloobchodní služby zaměřené na výrobek: lepidla pro připevnění umělých řas, on-line maloobchodní služby zaměřené na výrobek: lepidla pro připevnění umělých řas, maloobchodní služby zaměřené na výrobek: kosmetické přípravky na řasy, maloobchodní služby zaměřené na výrobek: kosmetické přípravky na řasy, on-line maloobchodní služby zaměřené na výrobek: kosmetické přípravky na řasy, maloobchodní služby zaměřené na výrobek: kosmetika na řasy, maloobchodní služby zaměřené na výrobek: kosmetika na řasy, on-line maloobchodní služby zaměřené na výrobek: kosmetika na řasy; (44) služby péče o hygienu a krásu, služby kosmetického salonu, zejména se zaměřením na řasy, analýzy barvy (kosmetické služby), aplikace kosmetických výrobků na obličej, aplikace kosmetických výrobků na tělo, barvení obočí, barvení očních řas, depilace voskem, kosmetické služby, kosmetické služby péče o obličej, kosmetické konzultační služby, kosmetické poradenské služby, kosmetické služby týkající se líčení, konzultační služby týkající se kosmetické péče, služby kosmetické péče o tělo, obličej a vlasy, kosmetické služby péče o tělo poskytované zdravotními lázněmi, služby salónu krásy.

Třídy výrobků a služeb:  
3, 35, 44

- (730) **Dolinská Veronika**, Mikulášská 226/2, Cheb, 35002, CZ  
(740) Mgr. Petr Bílý LL.M., advokát, Otýlie Beníškové 1664/14, Plzeň, Severní

Předměstí, 30100

(210) **O-592141**

(220) 19.03.2024

(320) 19.03.2024

(540)

## DekoreJ

(592) Slovní

(511) (16) papír a lepenka, tiskárenské výrobky, papírnické zboží a vzdělávací potřeby, 3D obtisky k použití na jakémkoli povrchu, adresáře a seznamy, adresové štítky, adventní kalendáře, grafická znázornění, grafické kresby, grafické reprodukcce, grafické tisky, desky na skicování, balicí kartony z lepenky, balicí materiály, balicí materiály z plastu, balicí nádoby z lepenky, malá alba na fotografie [fotoalba], mini fotoalba, památníčky pro děti, jmenovky na stůl, kapesníky papírové, kartonové podtácky, kartonové stolní prostírání, kartonové tácky pod pivní sklenice; (19) desky vyrobené z dřevěné drti, desky z měkkého dřeva, desky z papírové lepenky pro stavěnictví, desky ze dřeva, dřevem laminované dřevotřískové desky, polozpracované nebo umělé dřevě; (20) kroužky na klíče, ne kovové, busty ze dřeva, busty z plastu, akční dekorativní figurky ze dřeva, dekorace vyrobené ze dřeva, dekorativní tabulky z plastových materiálů, dřevěné dekorace na střed stolu, figuríny vyrobené ze dřeva, figurky (sošky) ze dřeva, vosku, sádry nebo plastu, lapače snů (dekorace), makety (ozdoby) z plastu, makety (ozdoby) ze dřeva, mobilní dekorační předměty, modely figurek ze dřeva (ozdoby), nástěnné dekorace ze dřeva, netextilní dekorativní nástěnné plakety (nábytek), ozdobné plastiky vyrobené ze dřeva, ozdoby na večírky z plastu, plastové dekorace na stůl, plastové dekorační modely, plastové ozdoby na dorty, sochy, figurky, balicí krabice vyrobené ze dřeva, bedny (truhly), bedny ze dřeva nebo z umělých hmot, dřevěné bedny (jiné než pro domácí nebo kuchyňské upotřebení), dřevěné bedny na ukládání hraček, dřevěné bedny, truhly, koše, dřevěné krabice, dřevěné skříňky, krabice vyrobené ze dřeva potaženého papírem, krabice vyrobené z plastu, nekovové úložné krabice, ozdobné dřevěné krabice, plastové balicí krabice, stojany na láhve, nástěnná zrcadla; (21) stojany na vinné láhve, pokladničky, nekovové pokladničky, pokladničky (prasátka), pokladničky na mince, kuchyňské dózy a krabičky; (35) služby předvádění výrobků a vystavování zboží, maloobchodní a internetový prodej výrobků uvedených výše ve tř. 16, 19, 20 a 21 v tomto seznamu, maloobchodní prodej papírnického zboží, maloobchodní prodej uměleckých děl, grafická úprava pro reklamní účely.

Třídy výrobků a služeb:

16, 19, 20, 21, 35

- (730) **Jarošová Stella**, Mířovice 10, Ves Touškov, 33301, CZ

(210) **O-592142**

(220) 19.03.2024

(320) 19.03.2024

(540)



# DEKOREJ

(593) Obrazová

(511) (16) papír a lepenka, tiskárenské výrobky, papírnické zboží a vzdělávací potřeby, 3D obtisky k použití na jakémkoli povrchu, adresáře a seznamy,

adresové štítky, adventní kalendáře, grafická znázornění, grafické kresby, grafické reprodukce, grafické tisky, desky na skicování, balicí kartony z lepenky, balicí materiály, balicí materiály z plastu, balicí nádoby z lepenky, malá alba na fotografie [fotoalba], mini fotoalba, památníčky pro děti, jmenovky na stůl, kapesníky papírové, kartonové podtácky, kartonové stolní prostráření, kartonové tácky pod pívni sklenice; (19) desky vyrobené z dřevěné drti, desky z měkkého dřeva, desky z papírové lepenky pro stavebnictví, desky ze dřeva, dřevem laminované dřevotřískové desky, polozpracované nebo umělé dřevo; (20) kroužky na klíče, ne kovové, busty ze dřeva, busty z plastu, akční dekorativní figurky ze dřeva, dekorace vyrobené ze dřeva, dekorativní tabulky z plastových materiálů, dřevěné dekorace na střed stolu, figuríny vyrobené ze dřeva, figurky (sošky) ze dřeva, vosku, sádry nebo plastu, lapače snů (dekorace), makety (ozdoby) z plastu, makety (ozdoby) ze dřeva, mobilní dekorativní předměty, modely figurek ze dřeva (ozdoby), nástěnné dekorace ze dřeva, netextilní dekorativní nástěnné plakety (nábytek), ozdobné plastiky vyrobené ze dřeva, ozdoby na večírky z plastu, plastové dekorace na stůl, plastové dekorativní modely, plastové ozdoby na darty, sochy, figurky, balicí krabice vyrobené ze dřeva, bedny (truhly), bedny ze dřeva nebo z umělých hmot, dřevěné bedny (jiné než pro domácí nebo kuchyňské upotřebení), dřevěné bedny na ukládání hraček, dřevěné bedny, truhly, koše, dřevěné krabice, dřevěné skříňky, krabice vyrobené ze dřeva potaženého papírem, krabice vyrobené z plastu, nekovové úložné krabice, ozdobné dřevěné krabice, plastové balicí krabice, stojany na láhve, nástěnná zrcadla; (21) stojany na vinné láhve, pokladničky, nekovové pokladničky, pokladničky (prasátka), pokladničky na mince, kuchyňské dózy a krabičky; (35) služby předvádění výrobků a vystavování zboží, maloobchodní a internetový prodej výrobků uvedených výše ve tř. 16, 19, 20 a 21 v tomto seznamu, maloobchodní prodej papírnického zboží, maloobchodní prodej uměleckých děl, grafická úprava pro reklamní účely.

Třídy výrobků a služeb:  
16, 19, 20, 21, 35

(730) **Jarošová Stela**, Mířovice 10, Ves Touškov, 33301, CZ

(210) **O-592146**

(220) 19.03.2024

(320) 19.03.2024

(540)

# UNIVERZAL

(593) Obrazová

(511) (1) protein (surovina), bílkoviny, proteinové plastické hmoty, pšeničné proteiny jako surovina, potravinové proteiny jako surovina, proteiny pro použití při výrobě, protein do potravin pro lidskou spotřebu (surovina), proteiny k použití při výrobě nápojů, protein k použití při výrobě potravin, proteiny pro použití při výrobě doplňků stravy, proteiny připravené ze sójových bobů používané při výrobě potravin, proteiny pro lidskou výživu, které vytvářejí gely jako součást výrobního procesu; (5) potravinové doplňky, tekuté potravinové doplňky, potravinové doplňky obsahující aminokyseliny, potravinové doplňky obsahující vitaminy, proteinové potravinové doplňky, kaseinové potravinové doplňky, léčivé potravinové doplňky, minerální potravinové doplňky, potravinové doplňky s obsahem zinku, potravinové doplňky obsahující enzymy, potravinové doplňky z acai prášku, potravinové doplňky z proteinového prášku, potravinové doplňky s kosmetickým účinkem, dietní potravinové doplňky pro lidskou potřebu, potravinové doplňky pro lidi a zvířata, potravinové doplňky na podporu fyzické zdatnosti a vytrvalosti, práškové nápojové směsi s ovocnou příchutí jako potravinové doplňky, potravinové doplňky pro lidskou spotřebu, nikoli pro léčebné účely, koktejly s proteinovými doplňky, potravní doplňky se sójovým proteinem, dietetické doplňky pro sportovce, vitaminové nápoje, bylinné čaje (léčivé nápoje), energetické tyčinky nahrazující jídlo jakožto doplňky stravy, léčivé dietetické přípravky, pšeničné potravní doplňky, potravní doplňky tvořené zejména vápníkem, potravní doplňky tvořené zejména železem, potravní doplňky používané při modifikovaném půstu, potravní doplňky se sójovými izoflavony; (9) chrániče břicha na ochranu proti zranění (jiné než části sportovního oblečení nebo přizpůsobené na specifické sporty), bundy na ochranu před úrazy, ozářeními nebo ohněm, chrániče úst (sportovní pomůcky), holenní chrániče na ochranu před zraněním (jiné než sportovní

předměty nebo části sportovní výstroje), brýle, sluneční brýle; (10) kompresní punčochové kalhoty, kolenní chrániče v podobě výztuži (jiné než sportovní potřeby), kompresní oděvy, roušky chirurgické, roušky k lékařskému použití, roušky pro lékařský personál, roušky k lékařskému použití jako antibakteriální ochrana, roušky k použití v chirurgii; (16) samolepky, plakáty, zarámované plakáty, reklamní plakáty, papírové plakáty, knihy, tiskoviny; (18) tašky, víceúčelové sportovní tašky, peněženky, malé peněženky, univerzální peněženky, dámské peněženky, kožené peněženky, peněženky (na papírové peníze), kožené tašky, kabelky, náprsní tašky, zavazadla, cestovní tašky, ostatní tašky; (21) lahve, sportovní láhve (prázdné), láhve na vodu, termosky (izolační láhve), láhve na pití, termosky na nápoje, nádoby na nápoje; (25) pokrývky hlavy, obuv, části oděvů, obuvi a pokrývek hlavy, sportovní oblečení, oděvy, neformální oblečení, kšiltovky na golf, čepice, vlněné čepice, baseballové čepice, pletené čepice, sportovní čepice, cyklistické čepice, ponožky, termo ponožky, pánské ponožky, kotníčkové ponožky, ponožky, punčochy, tenisové ponožky, prstové ponožky, ponožky do obuvi, sportovní ponožky, trika bez rukávů, běžecká trika a bundy, mikiny, mikiny s kapucí, sportovní mikiny s kapucí, šortky, trenýrky (šortky), teplákové šortky, cyklistické šortky, kalhoty, tenisové šortky, plavky, plavky pánské, dámské plavky, funkční spodní prádlo, vrchní díly oděvu, spodní díly oděvu, trikoty, košile, které se nosí přes tričko nebo košili a nezastrkují se do kalhot, svetry (oděvy), sportovní svetry, svetry ke krku, svetry se zipem, svetry s falešným rolákem, svetry s vykrojením ve tvaru písmene V u krku, roláky (svetry), nátlčníky, bundy, sportovní bundy, oboustranné bundy, dlouhé bundy, džínové bundy, teplákové bundy, zimní bundy, prošívané bundy (oděvy), bundy z kůže, bundy bez rukávů, bundy s rukávy, bundy na rozcvičení, obuv, obuv sportovní, dámská obuv, pracovní obuv, atletická obuv, běžecká obuv, plátěná obuv, plážová obuv, domácí obuv, kožená obuv, obuv pánská, gumová obuv, turistická obuv, obuv na gymnastiku, sportovní vyšší obuv, obuv na pláž, obuv do deště, středně vysoká obuv, šňorovací vyšší obuv, obuv, jiná než sportovní, obuv na trénování sportů, obuv pro volný čas, obuv na běžné nošení, polokošile, úpletové polokošile, trička, ragbyová trička, fotbalová trička, cyklistická trička, trička s potiskem, trička bez rukávů, těhotenská trička, trička na jógu, trička s dlouhým rukávem, trička (s krátkým rukávem), trička s falešným rolákem, sportovní trička odvádějící vlhkost, dámská krátká přiléhavá trička, sportovní trička s krátkým rukávem, sportovní kalhoty, joggingové kalhoty, kalhoty (neformální), krátké kalhoty, tříčtvrteční kalhoty, teplákové kalhoty, svrchní kalhoty, nepromokavé kalhoty, turistické kalhoty, legíny (kalhoty), kapsáčové kalhoty, oteplovací kalhoty, sušákové kalhoty, pyžamové kalhoty, maskovací kalhoty, elastické kalhoty, golfové kalhoty, kalhoty na rozcvičení, sportovní kalhoty (pumpky), kalhoty kratší délky, kalhoty na běžné nošení, pánské plavky (krátké kalhoty), kalhoty pod kolena, kalhoty na jógu, neformální volné kalhoty, vrchní části teplákových souprav, nepromokavé bundy, reflexní bundy, nepromokavé lehké bundy, bundy na snowboard, lehké venkovní bundy, bundy v safari stylu, bundy s károvaným vzorem, bundy z flísu (fleece), parky (bundy s kapucí), bundy a krátké kabáty s výplní, kšilty, sluneční kšilty, kšilty čepic, kšilty proti slunci (kloboučnické zboží), kšilty (k nošení na hlavě), sportovní čepice a klobouky, koupací čepice, lyžařské čepice, čepice se štítkem, čepice s bambulí, rukavice, zimní rukavice, pletené rukavice, rukavice pro cyklisty, dámské nátlčníky (živůtky), tílka, běžecká tílka, atletická tílka, sportovní tílka, tílka ke kimonům (juban), tílka ke kimonům (koshimaki), legíny, sportovní legíny, těhotenské legíny, cvičební oděvy, gymnastické oděvy, kapuce (oděvy), zápasnické oděvy, kombinézy (oděvy), běžecké oděvy, svrchní oděvy, oděvy nepromokavé, oděvy na judo, dámské venkovní oděvy, oděvy na tenis, oděvy pro cyklisty, oděvy pro sport, pytle na oděvy, oděvy na triatlon, spodní prádlo (oděvy), oděvy na bojová umění, oděvy pro volný čas, sportovní oděvy (jiné než golfové rukavice); (28) boxerské rukavice, sportovní potřeby a vybavení, klece na smíšená bojová umění (MMA), rukavice pro vzpěrače, rukavice na karate, rukavice na taekwondo, rukavice na hry, sportovní chrániče, sportovní chrániče dlaní, loketní chrániče (sportovní potřeby), kolenní chrániče (sportovní potřeby), chrániče holení (sportovní potřeby), chrániče pěstí (sportovní potřeby), kolenní chrániče-náhleníky (sportovní potřeby), sportovní chrániče kolen na skateboarding, sportovní chrániče kolen na cyklistiku, sportovní chrániče zápěstí na bruslení, chrániče paží pro sportovní použití, chrániče hrudníku pro sportovní účely, chrániče krku pro sportovní účely, chrániče těla pro sportovní účely, sportovní chrániče paží na bruslení, sportovní chrániče paží pro cyklisty, chrániče na ramena a kolena (sportovní vybavení), sportovní chrániče na lokty pro skateboarding, chrániče nártu pro sportovní použití, sportovní chrániče paží na skateboarding, chrániče rukou přizpůsobené pro sportovní účely, sportovní potřeby, tašky na sportovní potřeby, sportovní vybavení, vybavení pro sportovní trénink, sportovní suspenzory pro muže (sportovní vybavení), míče, fitness vybavení a jiné sportovní vybavení,

sportovní potřeby, a to rakety (pálky), míče pro míčové sporty, golfové hole, golfové hlavy, golfové sady, nářadí a náčiní pro cvičení, trénink a posilování, posilovací stroje, pruty a navijáky pro rybaření, kolečkové brusle, snowboardy a související vybavení, oštěpy, stoly pro stolní tenis, plavací a potápěčské ploutve, chrániče, hrací karty, lyže, lyžařské vázání, lyže surfovací, lyže vodní, obaly na lyže, surfovací prkna, skateboardy, wakeboardy; (30) cereální tyčinky s vysokým obsahem proteinů, nápoje ochucené čokoládou, nápoje vyrobené z kávy, nápoje na bázi kávy, nápoje na bázi čaje, tyčinky (cukrovinky), čokoládové tyčinky, sladkosti (bonbóny), sladké tyčinky a žvýkačky; (32) proteinové nápoje, nápoje pro sportovce obohacené proteiny, nápoje iontové, syrovátkové nápoje, vody (nápoje), nealkoholické nápoje, nápoje pro sportovce, energetické nápoje, nápoje ze syrovátky, ochucené sycené nápoje, nápoje s ovocnou příchutí, nealkoholické ochucené sycené nápoje, šumivé nápoje v prášku.

Třídy výrobků a služeb:

1, 5, 9, 10, 16, 18, 21, 25, 28, 30, 32

(730) **Novák Jan, J.** Bendy 1312/18, České Budějovice, České Budějovice 2, 37005, CZ

(210) **O-592159**

(220) 19.03.2024

(320) 19.03.2024

(540)



**Soutěž & Podnikaj**

(593) Obrazová

(511) (36) získávání finančních prostředků a finanční sponzorování, poskytování vzdělávacích stipendií, poskytování univerzitních stipendií; (41) pořádání soutěží, služby obchodního mentoringu, předávání podnikatelských znalostí a know-how (odborné vzdělávání), pořádání vzdělávacích workshopů v oboru podnikání, pořádání konferencí v oblasti podnikání, pořádání seminářů zaměřených na podnikání, pořádání a vedení konferencí, pořádání a vedení kongresů, pořádání a vedení seminářů, pořádání a vedení symposií, pořádání a vedení workshopů (školení), předávání know-how (odborné vzdělávání), školení.

Třídy výrobků a služeb:

36, 41

(591) Barevná

(730) **Nadační fond vzdělávání a podnikání**, Kališnická 2889/18, Praha 3, Žižkov, 13000, CZ

(740) **HAVEL & PARTNERS s.r.o.**, advokátní kancelář, Mgr. Ivan Rámeč, advokát, Na Florenci 2116/15, Praha 1, Nové Město, 11000

(210) **O-592177**

(220) 20.03.2024

(320) 20.03.2024

(540)

**FIXI COFFEE**

(592) Slovní

(511) (30) káva pražená.

Třídy výrobků a služeb:

30

(730) **INDIVIDUALITA s.r.o.**, Soběslavská 2090/28, Tábor, 39002, CZ

(210) **O-592178**

(220) 20.03.2024

(320) 20.03.2024

(540)

**KÁVONIÉRA**

(592) Slovní

(511) (30) káva pražená.

Třídy výrobků a služeb:

30

(730) **INDIVIDUALITA s.r.o.**, Soběslavská 2090/28, Tábor, 39002, CZ

(210) **O-592180**

(220) 20.03.2024

(320) 20.03.2024

(540)



(593) Obrazová

(511) (30) pekárenské výrobky, cukrovinky, čokoláda a zákusky, chléb, káva, čaj, kakao a jejich náhražky; (32) přípravky k zhotovování nápojů, nealkoholické nápoje; (33) předpřipravené alkoholické nápoje.

Třídy výrobků a služeb:

30, 32, 33

(730) **Studio Stojkov s.r.o.**, Svobodova 711/5, Bílovec, 74301, CZ

(210) **O-592181**

(220) 20.03.2024

(320) 20.03.2024

(540)

**EcoHaus Prací papírky**

(592) Slovní

(511) (3) prací prostředky, čističí, prací a mycí přípravky, vonné přípravky na praní, prací prostředky na úklid v domácnosti.

Třídy výrobků a služeb:

3

(730) **iEcoHaus CZ, s.r.o.**, Gagarinova 805/18, Liberec, Liberec VI-Rochlice, 46006, CZ

(740) **PatentEnter s.r.o.**, Koliště 1965/13a, Brno, Černá Pole, 60200

(210) **O-592214**

(220) 21.03.2024

(320) 21.03.2024

(540)



(593) Obrazová

(511) (29) aloe vera pro lidskou spotřebu, ančovičky, ne živé, arašídové máslo, artyčoky, konzervované, bramborové lupínky, bramborové lupínky s nízkým obsahem tuku, bramborové vločky, bujónové přípravky, bujónové koncentráty, bujóny, cibulové kroužky, dršťky, drůbež, ne živá, dušené ovoce, džemy, extra panenský olivový olej do pokrmů, guacamole [pomazánka z avokáda], falafel, hash browns (bramborové placičky), humři, ne živí, humus [cizrnová pomazánka], imitace masa na bázi rostlin, jablečné pyré, játrová paštika, jedlé květiny, sušené, jedlé tuky, jedlý hmyz, ne živý, jelita, jogurt, kandované ořechy, kandované ovoce, kaviár, kefir, kimčchi (pokrm z kvašené zeleniny), klipfish [solená a sušená treska], klobásky "white pudding", knedlíky na bázi brambor, kokosové máslo,

kokosové mléko, kokosové mléko pro kulinářské použití, kokosový olej potravinářský, kokosový tuk, kompoty, koncentráty na bázi ovoce, na vaření, koncentráty na bázi zeleniny, na vaření, kondenzované mléko, konfitovaná kachna, konzervovaná cibule, konzervovaná čočka, konzervovaná zelenina, konzervované fazole, konzervované houby, konzervované lanýže, konzervované maso, konzervované olivy, konzervované ovoce, konzervované papriky, konzervované plody bobulovin, konzervované ryby, konzervované sojové boby pro potravinářské účely, konzervovaný česnek, konzervovaný hrášek, korýši, ne živí, krémy se zeleninovým základem, krevety, ne živé, krokety, kvašená zelenina, kysané zelí, kyselé mléko, kyselé okurky, langusty, ne živé, lilková pasta, lněný olej pro kulinářské účely, lososí, ne živí, lůj pro potravinářské účely, lyofilizovaná zelenina, lyofilizované maso, mandlové mléko, mandlový olej pro potraviny, margarín, marmeláda, máslo, máslový krém, maso, maso sušené mrazem, masové aspiky, huspenina, masové konzervy, masové výtažky, měkkýši, ne živí, mléčné koktejly, mléčné kvasinky pro kulinářské použití, mléčné nápoje s převážujícím podílem mléka, mléčné výrobky, mléko, mleté mandle, mořské řasy, konzervované, mražené ovoce, mušle, ne živé, náhražky masa, náhražky mléka, nakládaný zázvor, nápoje na bázi arašídového mléka, nápoje na bázi kokosového mléka, nápoje na bázi mandlového mléka, nápoje s kyselinou mléčnou, nasolená masa, nasolené ryby, neživí měkkýši, ochucené ořechy, olivový olej potravinářský, omelety, ovesné mléko, ovoce konzervované v alkoholu, ovoce obalené v cukru, ovoce, zpracované, ovocná dřev, ovocná kůra, ovocné konzervy, ovocné lupínky, ovocné saláty, párky, klobásy, salámy, párky na přípravu hotdogů, párky na tyče (v kukuřičném těstíčku), pasta ze zeleninové dužiny, pečené kvašené mléko, placičky z tofu, pokrmy z ryb pro lidskou spotřebu, polévka z bobulovin, polévky, pomazánky na bázi ořechů, pomazánky na bázi zeleniny, pomazánky na chléb obsahující tuk, pomazánky z ovocného želé, potravinářské oleje, potraviny na bázi ryb, proteinová mléka, přípravky na zeleninové polévky, přípravky pro přípravu polévek, přírodní a umělá uzená střívká, quark (tvaroh), raci, ne živí, rajčatová šťáva na vaření, rajčatové pyré, rajčatový protlak, ratatouille, rozinky, rybí filé, rybí konzervy, rybí pěny, ryby, ne živé, rýžové mléko, rýžové mléko pro kulinářské použití, řepkový olej potravinářský, sádlo, sardinky, ne živé, saté, sezamový olej potravinářský, slanina, sledí, ne živí, slunečnicový olej potravinářský, smažené pokrmy z brambor, smaženky z tvarohového sýra (cottage), smetana [zakysaná], sojové mléko, sojové placičky, sojový olej potravinářský, sušená vejce, sušená zelenina, sušené mléko, sušený kokos, svačinky na bázi ovoce, svačिनové občerstvení na bázi masa, svačिनové občerstvení na bázi ryb, svačिनové občerstvení na bázi zeleniny, sýr, syrovátka, syřidlo, škeble, ne živé, šlehačka, šťáva z nezralých hroznů (verjus) pro kulinářské použití, šunka, tahini [pasta ze sezamových semínek], tajine [hotové jídlo z masa, ryb nebo zeleniny], tajine [připravené jídlo z masa, ryb nebo zeleniny], tempeh, tofu, tuňáci, ne živí, tvaroh, tvarohový sýr (cottage), upravená semena, upravená slunečnicová semínka, upravené arašidy, upravené lískové oříšky, upravené ořechy, upravené rybí jikry, ústřice, ne živé, uzeniny, uzeniny v těstíčku, vaječný bílek, vaječný žloutek, vařená zelenina, vejce, vepřové maso, výtažky z mořských řas pro potravinářské účely, vývarové koncentráty, vývary, vyzina pro potravinářské účely, yakitori, zázvor, konzervovaný, zázvorový džem, zelenina sušená mrazem, zeleninové konzervy, zeleninové pěny, zeleninové saláty, zeleninové šťávy na vaření, želé závitky plněné masem, zpracovaná sladká kukuřice, zpracovaná zelenina, zvěřina, zvířecí morek pro potravinářské účely, želatina, želé pro potraviny, jiné než cukrovinky; (35) administrativní služby, administrativní zpracování objednávek, analýza nákladů a cen, aktualizace reklamních materiálů, cílené zaslání reklamních materiálů, aranžování výkladů, provozování velkoobchodů a maloobchodů s potravinami, stánkový prodej potravin, cílený marketing, fakturace, grafická úprava pro reklamní účely, influencer marketing, maloobchodní služby v oblasti uměleckých děl poskytované uměleckými galeriemi, maloobchodní služby vztahující se k pekařským výrobkům, marketing, marketing prostřednictvím umístování výrobků (product placement) pro jiné osoby ve virtuálním prostředí, modeling pro reklamní účely nebo podporu prodeje, obchodní průzkum, obchodní informace, obchodní zprostředkovatelské služby, on-line objednávání v oblasti restauračních služeb formou jídel s sebou a doručování, on-line reklama v počítačové síti, pořádání výstav pro obchodní či reklamní účely, poskytování obchodních informací a rady pro spotřebitele ve výběru produktů a služeb, poskytování uživatelských hodnocení pro komerční nebo reklamní účely, poskytování uživatelských recenzí pro komerční nebo reklamní účely, prezentace výrobků v komunikačních médiích pro účely maloobchodu, pronájem prodejních stánků, pronájem reklamního materiálu, pronájem reklamního času v komunikačních médiích, pronájem reklamních ploch, propagace, propagace zboží prostřednictvím influencerů, provozování on-line tržiště pro kupující a prodejce výrobků a služeb, průzkum trhu, předvádění zboží,

pořádání obchodních veletrhů, profesionální obchodní poradenství, profilování spotřebitele pro komerční nebo marketingové aktivity, reklama, provozování velkoobchodů a maloobchodů zejména s potravinami, venkovní reklama, televizní reklama, zásilková reklama, šíření reklamních materiálů, šíření vzorků, zásobovací služby pro jiné osoby [nákup zboží a služeb pro jiné podniky], vývoj marketingových konceptů, vývoj reklamních konceptů, zprostředkování dovozu a vývozu, zprostředkování obchodních informací, zprostředkování propagace, zprostředkování reklamy; (43) bufety, informace a poradenství týkající se přípravy jídel, jídelny, kavárny, restaurace, restaurační služby ve formě jídel s sebou, recenzování jídla [poskytování informací o pokrmech a nápojích], samoobslužné jídelny, samoobslužné restaurace, služby zajišťující stravování a nápoje, zdobení dortů, zdobení potravin, catering (poskytování jídla a nápojů), modelování potravin, hostinská činnost.

Třídy výrobků a služeb:  
29, 35, 43

- (591) Barevná  
(730) **Plný Špajz s.r.o.**, Bělehradská 679/94, Praha 2, Vinohrady, 12000, CZ  
(740) Mgr. Tomáš Jencík LL.M., advokát, Rajhradská 3057/40, Praha 9, Horní Počernice, 19300

- (210) **O-592215**  
(220) 21.03.2024  
(320) 21.03.2024  
(540)



- (593) Obrazová  
(511) (41) pořádání a vedení workshopů, pořádání školení a vzdělávacích zkoušek, pořádání odborných kurzů, vzdělávací služby v oblasti veterinární profese; (44) veterinární poradenské služby.

Třídy výrobků a služeb:  
41, 44

- (730) **Česká Veterinární Ortopedická Společnost s.r.o.**, Za cihelnou 1918, Roztoky, 25263, CZ  
(740) artpatent, advokátní kancelář s.r.o., Dukelských hrdinů 976/12, Praha 7, Holešovice, 17000

- (210) **O-592217**  
(220) 21.03.2024  
(320) 21.03.2024  
(540)

**SIM Travel CZ**

- (592) Slovní  
(511) (16) časopisy o cestování; (35) propagace cestování (reklama); (39) cestování (rezervace -), rezervace prázdninového cestování, objednávání míst (cestování).

Třídy výrobků a služeb:  
16, 35, 39

- (730) **Solovan Ivan**, Přechtělova 2500/36, Praha 5, Stodůlky, 15500, CZ



(210) **O-592219**  
(220) 21.03.2024  
(320) 21.03.2024  
(540)



(593) Obrazová  
(511) (35) propagace, reklama, inzerce všemi druhy médií, marketing, šíření reklamních prostředků, zprostředkovatelská, poradenská a organizační činnost v uvedených oblastech třídy 35; (41) organizování a pořádání výchovných, vzdělávacích, kulturně- společenských, výstavních a sportovních akcí, vydavatelská a nakladatelská činnost, nahrávání nosičů zvukových a/nebo obrazových, elektronické publikování a audiovizuální projekce, zprostředkovatelská a poradenská činnost v uvedených oblastech třídy 41; (43) stravovací a ubytovací činnost (hotely, penziony, restaurace, kavárny, bary, noční kluby), zprostředkovatelská činnost v uvedených oblastech třídy 43.

Třídy výrobků a služeb:  
35, 41, 43

(730) **Vejvoda Jaromír**, Za sídlištěm 2230/46, Praha 4, Komořany, 14300, CZ  
(740) Ing. Michal Jupa, patentový zástupce, Na Baních 1385, Praha 5, Zbraslav, 15600

(210) **O-592224**  
(220) 21.03.2024  
(320) 21.03.2024  
(540)



(593) Obrazová  
(511) (9) počítačové hazardní hry, počítačový hardware pro hry a hazardní hry, počítačový software pro spravování her a hazardních her, interaktivní kasino hry poskytované prostřednictvím počítače nebo mobilní platformy; (38) poskytování přístupu k webovým stránkám na Internetu pro hraní hazardních her; (41) loterie (organizace loterijních her), losování cen (loterie), hazardní hry, provozování kasin [hazard], služby spojené s hazardem, provozování kasin (hazardní hry), on-line služby hazardních her, organizování hazardních her pro více hráčů, informační služby týkající se hazardních her, herní automaty (zábavní služby), služby on-line kasina, pronájem kasina her.

Třídy výrobků a služeb:  
9, 38, 41

(591) Barevná  
(730) **WIN Holding a.s.**, Rybná 716/24, Praha 1, Staré Město, 11000, CZ  
(740) KOREJZOVA LEGAL v.o.s., JUDr. Petra Sauvage de Brantes advokátka, Korunní 810/104, Praha 10, Vinohrady, 10100

(210) **O-592236**  
(220) 22.03.2024  
(320) 22.03.2024  
(540)

## KINET

(592) Slovní  
(511) (9) počítače a počítačový hardware, počítačový software, audiovizuální přístroje a zařízení, audiovizuální přístroje a zařízení na výuku, zařízení v oblasti informačních technologií a audiovizuální zařízení, obslužný, bezpečnostní a šifrovací software, přístroje na zpracování dat, přístroje na uchování dat, přístroje na sběr dat, komunikační zařízení, obchodní software, software pro počítačovou grafiku, software pro virtuální servery, cloudové servery, software cloudového serveru, vývojářský software, software pro zabezpečení sítí a zařízení, software pro detekci kybernetických útoků, software pro analýzu informačních a komunikačních technologií, software pro dohled nad kybernetickou bezpečností, software pro zabezpečení počítačových sítí, bezpečnostní software, software pro virtuální školní třídu; (20) školní nábytek, nábytek kovový, nábytek dřevěný, nábytek plastový, sektorový nábytek, truhlářské výrobky, kuchyňský nábytek, kuchyňské linky, židle, stoly, skříně, postele a matrace, postelové rošty, pohovky, zrcadla a rámy, stolní desky, nábytkové a dekorativní doplňky v rámci této třídy, bedny, boxy, palety a přepravy jako nábytek (nekovové); (35) reklama, marketing a propagační služby, zprostředkování reklamy, televizní reklama, digitální marketing, marketingové služby poskytované prostřednictvím digitálních sítí, pronájem kancelářských strojů a zařízení; (37) instalace, údržba a opravy kancelářských strojů a zařízení, instalace, údržba a opravy počítačových sítí, instalace, montáž, údržba a opravy počítačového hardwaru a telekomunikačních přístrojů, instalace audiovizuálního vybavení; (42) instalace, opravy a údržba počítačového softwaru, služby systémového integritátora, jmenovitě úprava, rozšíření a integrace softwaru a hardwaru třetích stran, služby zabezpečení dat, poradenství v oblasti cloudových výpočetních sítí a aplikací, poradenství v oblasti zabezpečení počítačů, poradenství v oblasti internetového zabezpečení, poradenství v oblasti zabezpečení dat, poradenství v oblasti počítačových technologií, poradenství v oblasti vývoje počítačových systémů, počítačové programování, vývoj softwaru, vytváření a údržba webových stránek pro jiné osoby, poskytování on-line počítačového softwaru bez možnosti stažení, návrhy, nákresy a zakázková tvorba počítačového softwaru, tvorba, údržba a modernizace počítačového softwaru, poradenství v oblasti počítačového hardwaru, poradenství v oblasti počítačového softwaru, poradenství v oblasti navrhování webových stránek, poradenství v oblasti navrhování a vývoje počítačového hardwaru, poradenství v oblasti navrhování a vývoje softwaru, software jako služba [SaaS], pronájem webových serverů, podpůrné služby v oblasti informačních technologií [IT] [řešení problémů počítačového softwaru], vývoj, návrhy a implementace bezpečnostních řešení v oboru kybernetické, služby poskytovatele cloud hostingu, poskytování hostingu soukromého cloudu, ukládání elektronických dat v cloudu [služby], počítačové zabezpečení pro ochranu před nelegálním přístupem do sítí, vývoj aplikací hybridního televizního vysílání (hbbtv).

Třídy výrobků a služeb:  
9, 20, 35, 37, 42

(730) **Kinet s.r.o.**, V Lukách 253, Králův Dvůr, 26701, CZ  
(740) Mgr. Jan Brauner LL.M., advokát, Cyrillská 508/7, Brno, Trnitá, 60200

(210) **O-592237**  
(220) 22.03.2024  
(320) 22.03.2024  
(540)



(593) Obrazová  
(511) (35) reklama, propagace; (41) vzdělávání, školení; (44) lékařské služby.  
Třídy výrobků a služeb:  
35, 41, 44  
(730) **Pediatric Sluničko s.r.o.**, Votčářova 2500/20a, Praha 8, Libeň, 18000, CZ  
(740) Mgr. Bc. Zuzana Ságnerová, advokátka, Jáchymova 63/3, Praha 1, Josefov, 11000

(210) **O-592238**  
(220) 22.03.2024  
(320) 22.03.2024  
(540)

## MandraCake

(592) Slovní  
(511) (29) ovocné dezerty, chlazené mléčné dezerty, ovocný dezert se šlehačkou nebo krémem; (30) čokoládové dezerty, čokoládové dorty, hotové dezerty [čokoládové], pekárenské výrobky, výrobky na bázi čokolády, moučná jídla, potraviny vyrobené z těsta.  
Třídy výrobků a služeb:  
29, 30  
(730) **CukrCafé s.r.o.**, Panská 895/6, Praha 1, Nové Město, 11000, CZ  
(740) barta.legal s.r.o., advokátní kancelář, JUDr. Jan Bárta, Kaprova 42/14, Praha 1, Staré Město, 11000

(210) **O-592240**  
(220) 22.03.2024  
(320) 22.03.2024  
(540)

## CukrCafé Blackulus

(592) Slovní  
(511) (29) hotová zeleninová jídla, jednohubky obsahující ovoce, omelety, ořechové chuťovky, ovocný dezert se šlehačkou nebo krémem, chlazené mléčné dezerty, dezerty z mléčných výrobků, mléčné koktejly; (30) káva, čaj, zrnková káva, vařená káva, ochucená káva, ledová káva, káva s čokoládou, káva bez kofeinu, cappuccino, čokoláda, čokoládové nápoje, espresso, frappé (ledový nápoj), horká čokoláda, hotová káva a kávové nápoje, hotové kakao a kakaové nápoje, kávové nápoje obsahující zmrzlinu (affogato), kávové nápoje s mlékem, ledové nápoje na bázi kávy, ovocné čaje, zázvorový čaj, čaj chai, čokoládové dezerty, croissanty, drobenkový koláč, hotové dezerty [čokoládové], jednohubky, moučníky, zákusky, dorty a sušenky, müsli dezerty, pekárenské výrobky, skořicové závitky, výrobky na bázi čokolády, moučná jídla, potraviny vyrobené z těsta, tousty, bagety, plněné bagety; (32) nealkoholické nápoje, nealkoholické koktejly, ovocné nápoje, kolové nápoje, nealkoholické ovocné nápoje, ochucené syčené nápoje, ovocné šťávy, pivo a nealkoholické pivo; (33) předpřipravené alkoholické nápoje, alkoholické energetické nápoje, alkoholické koktejlové nápoje ovocné, alkoholické koktejlové směsi, cider, hotové alkoholické koktejly, koktejly, víno; (43) kavárna, služby kaváren, podávání jídel a nápojů, poskytování jídel a nápojů, příprava a poskytování stravování a nápojů pro okamžitou spotřebu.  
Třídy výrobků a služeb:  
29, 30, 32, 33, 43  
(730) **CukrCafé s.r.o.**, Panská 895/6, Praha 1, Nové Město, 11000, CZ  
(740) barta.legal s.r.o., advokátní kancelář, JUDr. Jan Bárta, Kaprova 42/14,

Praha 1, Staré Město, 11000

(210) **O-592249**  
(220) 22.03.2024  
(320) 22.03.2024  
(540)

## FÍHA

(592) Slovní  
(511) (12) jízdní kola, přívěsné vozíky, koloběžky, trojkolky; (37) servis a opravy jízdních kol, přívěsných vozíků a koloběžek; (39) pronájem, půjčování a úschova jízdních kol, přívěsných vozíků a koloběžek.  
Třídy výrobků a služeb:  
12, 37, 39  
(730) **Brunecký Ondřej Ing.**, Bellova 356/18, Brno, Kohoutovice, 62300, CZ  
(740) Ing. Libor Markes, patentový zástupce, Grohova 145/54, Brno, Veveří, 60200

(210) **O-592394**  
(220) 21.02.2022  
(320) 21.02.2022  
(540)

## COLGEN

(592) Slovní  
(511) (5) farmaceutické a lékařské přípravky.  
Třídy výrobků a služeb:  
5  
(730) **ANAMAY BIOTECH PRIVATE LIMITED**, GROUND FLOOR, PLOT NO. 2, PADMAJA CO-OP HOUSING SOCIETY, KAKAGUDA, KARKHANA, HYDERABAD, TELANGANA, 500015, IN  
(740) Rott, Růžicka & Guttman a spol., Vyskočilova 1566, Praha 4, Michle, 14000

(210) **O-592508**  
(220) 04.04.2024  
(320) 04.04.2024  
(540)



(593) Obrazová  
(511) (9) oční optika všeho druhu zařazená do třídy 9; (10) oftalmologické přístroje; (16) tiskoviny všeho druhu zařazené do této třídy, noviny, časopisy, periodika, knihy, katalogy, plakáty, fotografie, kalendáře, samolepky, propagační tiskoviny; (35) maloobchod-velkoobchod, export-import, internetový obchod (e-shop), vše s následujícími výrobky: oční optika všeho druhu, zdravotnické výrobky všeho druhu, marketing, reklama, inzerce, propagace všemi druhy médií; (41) nakladatelská a vydavatelská činnost, tvorba a šíření audiovizuálních záznamů v rámci této třídy, výchovná, školící a výstavní činnost spadající do této třídy, zprostředkovatelská činnost v uvedených oblastech třídy 41; (44) poskytování zdravotnických služeb v oblasti očního lékařství (oftalmologie), provozování nestátního zdravotnického zařízení, zprostředkovatelská a poradenská činnost v uvedených oblastech třídy 44.  
Třídy výrobků a služeb:

9, 10, 16, 35, 41, 44  
(591) Barevná  
(730) **Lexum a.s.**, Antala Staška 1670/80, Praha 4, Krč, 14000, CZ  
(740) Ing. Michal Jupa, patentový zástupce, Na Baních 1385, Praha 5, Zbraslav,

15600

---



## Zamítnuté a částečně odmítnuté/zamítnuté přihlášky ochranných známek po zveřejnění

Zjistí-li Úřad v průběhu řízení o námitkách, že přihlašovaná ochranná známka nesplňuje podmínky pro zápis, přihlášku zamítne. Zjistí-li, že přihlašovaná ochranná známka nesplňuje podmínky pro zápis jen pro některé výrobky nebo služby, přihlášku odmítne/zamítne v rozsahu výrobků nebo služeb, pro které přihláška nesplňuje podmínky zápisu. S ohledem na tuto skutečnost, obsahuje tato kapitola údaje o rozhodnutích o zamítnutí přihlášky ochranné známky v celém nebo částečném rozsahu na základě ustanovení § 26 zákona č. 441/2003 Sb.

Údaje o výsledku rozhodnutí (zamítnutí přihlášky, částečné odmítnutí/zamítnutí přihlášky) jsou uvedeny jako datum právní moci rozhodnutí/výsledek rozhodnutí.

(210) **O-580788**

(540)

**FOLIGO**

(592) Slovní  
13.04.2024/NABYTÍ P.M. - ČÁSTEČNÉ ZAMÍTNUTÍ PŘIHL. PO  
ZVEŘ.

(210) **O-584434**

(540)

**topicann**

(592) Slovní  
09.04.2024/NABYTÍ P.M. - ČÁSTEČNÉ ZAMÍTNUTÍ PŘIHL. PO  
ZVEŘ.

---

## Zamítnuté námítky týkající se ochranných známek

V průběhu řízení o námítkách může být Úřadem zjištěno, že přihlašovaná ochranná známka, která byla zveřejněna ve Věstníku, nezasahuje do zákonem chráněných starších práv třetích osob, tzv. namítajících, uvedených v ustanovení § 7 zákona č. 441/2003 Sb., a proto Úřad námítky zamítne. Údaje o rozhodnutích o zamítnutí námítek na základě ustanovení § 26 zákona č. 441/2003 Sb. jsou obsaženy v této kapitole.

(210) **O-585090**

(540)

**Nelly Nails**

(592) Slovní

12.04.2024/ NABYTÍ P.M. – ZAMÍTNUTÍ NÁMITEK

---

(210) **O-585091**

(540)



(593) Obrazová

12.04.2024/ NABYTÍ P.M. – ZAMÍTNUTÍ NÁMITEK

---



## Zápisy ochranných známek bez změny ve vztahu ke zveřejněným přihláškám

(111) **401706**  
(220) 13.06.2022  
(320) 13.06.2022  
(442) 20.07.2022  
(151) 10.04.2024  
(730) **SVOBODOVÁ ZUZANA**, Raichlova 2610/9, Praha 5, Stodůlky, 15500, CZ  
(210) O-579785  
(591) Barevná  
(511) (41) multimediální vydávání odborných časopisů.  
Třídy výrobků a služeb:  
41  
(540)



(593) Obrazová

(111) **401707**  
(220) 11.01.2023  
(320) 11.01.2023  
(442) 15.02.2023  
(151) 10.04.2024  
(730) **Perinvest Media s.r.o.**, Janáčkovo nábřeží 157/53, Praha 5, Malá Strana, 15000, CZ  
(210) O-583395  
(511) (35) reklama, propagace, řízení, organizace a administrativa obchodní činnosti, kancelářské práce; (38) telekomunikační služby; (41) vzdělávání, školení, zábava, sportovní a kulturní činnosti.  
Třídy výrobků a služeb:  
35, 38, 41

(540)

**TV ARENA**

(593) Obrazová

(111) **401708**  
(220) 13.06.2023  
(320) 13.06.2023  
(442) 03.01.2024  
(151) 10.04.2024  
(730) **FaBRE Plus s.r.o.**, Prokopa Velikého 652, Domažlice, Týnské Předměstí, 34401, CZ  
(740) JP Legal s.r.o., advokátní kancelář, Kovářská 1253/4, Plzeň, Jižní Předměstí, 30100  
(210) O-586436  
(591) Barevná  
(511) (11) kávovary a příslušenství, vše spadající do třídy 11; (29) olivový olej; (30) káva, čaj, kakao a jejich náhražky; (32) nealkoholické nápoje; (33) alkoholické nápoje (s výjimkou piva).  
Třídy výrobků a služeb:  
11, 29, 30, 32, 33

(540)

**FaBRE Plus**

(593) Obrazová

(111) **401709**  
(220) 20.10.2023  
(320) 20.10.2023  
(442) 03.01.2024  
(151) 10.04.2024  
(730) **Nakladatelství Strojnické průkazy na klíč s.r.o.**, Choceradská 6, Svojetice, 25162, CZ  
(210) O-588863  
(591) Barevná

(511) (9) zvukové a zvukově obrazové záznamy a jejich optické, digitální, magnetické a jiné nosiče, a to kompaktní disky CD ROM, audiokazety, videokazety využívané jako interaktivní elektronické učebnice, příručky, periodika a knihy v elektronické podobě, přístroje pro vyučování, knihy, učebnice, učební texty a osnovy na audiovizuálních a zvukových nosičích, videoprogramy a audioprogramy, výukové počítačové programy, přístroje pro záznam, převod, reprodukci zvuku nebo obrazu, informace a záznamy na nosičích zařazených ve třídě 9, multimediální nebo informační katalogy, audiovizuální programy a díla, nahrané pásky, gramofonové desky, nahrané filmy, diapozitivy, přístroje a nástroje vědecké, námořní, geodetické, fotografické, filmové, optické, přístroje pro vážení, měření, signalizaci, kontrolu (inspekci), záchranu, přístroje a nástroje pro vedení, přepínání, přeměnu, akumulaci, regulaci nebo řízení elektrického proudu, automatické distributory a mechanismy pro přístroje na mince, zapisovací pokladny, počítačové stroje, přístroje pro zpracování informací, počítače, elektronická data a databáze, informační produkty v elektronických, datových, informačních a telekomunikačních sítích všeho druhu, software a hardware, databázové produkty zařazené ve třídě 9, nosiče dat či záznamů včetně audiokazet nahrané i nenahrané, elektronické, datové nebo informační sítě (kabely), multimediální aplikace na nosičích zařazených ve třídě 9 nebo v sítích, interaktivní a grafické programy, software, zejména pro systémy pro přenos dat, desířovací soustavy, platební karty nebo magnetické a čipové karty pro použití v bankovníctví, pojišťovnictví, v oblasti služeb a v obchodním styku, mezinárodní platební karty, elektronické peněženky, počítačové čipy, exponované filmy, hudební díla na nosičích, CD disky, programové vybavení pro počítače, software, hardware výpočetní, komunikační nebo informační technika, elektronické databáze a databázové produkty, informace a záznamy na nosiči s výjimkou nosičů papírových ze třídy 16, informace a data na nosičích nebo i v elektronických, datových, informačních, počítačových a komunikačních sítích, související software a hardware, elektronické, datové nebo informační nebo komunikační nebo výpočetní sítě včetně jednotlivých součástí a náhradních dílů obsažených ve třídě 9, multimediální aplikace, počítačové hry, identifikátor typu dat informačních technologií, hlavolamy elektrické nebo elektronické - v rámci této třídy, hasiči přístroje; (16) slovníky, encyklopedie, naučná literatura, učebnice a skripta pro výuku cizích jazyků, neperiodické a periodické publikace pro děti i dospělé, učební materiál a pomůcky, spadající do třídy 16, studijní texty, brožury, časopisy, kalendáře, katalogy, knihy, manuály a příručky, papírnické výrobky, školní potřeby, zápisníky, tiskoviny a tiskopisy všeho druhu, papír a výrobky z papíru všeho druhu, a to papír balicí, papír pro dárkové balení květin, papír voskovaný na balení květin, papírová přání a blahopřání s květinami, papírové sáčky na výživu pro květiny, papírové květiny, filtrační papír, papír pro kopírování, tiskárenské výrobky, potřeby pro knižní vazby, plakáty, ročenky, oběžníky, zpěvníky, knihy k nalepování výstřižků (alba), komiksy, archy papíru, lístky (vstupenky), poutače z papíru nebo z lepenky, mapy, atlasy, obrazy, pohlednice a jiné propagační a informační materiály a upomínkové předměty, spadající do této třídy, a to propagační publikace, papírové propagační samolepky, noviny, knihařské výrobky, papírové podložky pod sklenice, i pивní, papírové ubrusy a ubrusy, obaly na lahve, lepenka, kartony, alba, diagramy, fotografie, stojany na fotografie, grafické reprodukce, grafiky, lepty, litografie, olejotisky, malby (obrazy) zarámované či nezarámované, letáky, portréty, prospekty, rytiny, psací potřeby, tiskařské typy, štočky, obaly z papíru, známky, samolepky, bloky (papírnické výrobky), dopisní papír, etikety, kromě textilních, formuláře, karty, karty a pásky papírové na počítačové programy, obálky, poštovní známky, pořadače (kancelářské potřeby), papírnické zboží kancelářské, obalové materiály (z papíru, lepenky nebo plastu), pouzdra na pera, pouzdra na razítka, připínáčky, razítka, seznamy (rejstříky), těžítka, tikety, účetní knihy, zápisníky (notesy), krabice lepenkové nebo papírové, obtisky, pásky doutníkové, podložky (psací), pouzdra na doklady, praporečky (z papíru), pytlíky jako obaly (z papíru nebo umělých hmot), ručníky papírové, štíty vývěsní z papíru nebo z lepenky, tabule reklamní z papíru nebo lepenky; (35) poskytování obchodních informací a služeb pomocí internetu, internetový obchod, reklama (propagace), vydávání, zveřejňování, oznámení, vyhlášení, publikování reklamních textů, rozšiřování, zaslání reklamních materiálů zákazníkům (letáky, prospekty, tisky, vzorky), rozšiřování inzertních materiálů, vydávání reklamních nebo náborových, propagačních a inzertních textů, řízení (poradenské služby obchodní nebo podnikatelské), venkovní reklama, přepisování textů, psaní na stroji, zpracování textů, statistické informace, marketingové studie, marketing, předvádění zboží, odborné obchodní poradenství, průzkum trhu, informace obchodní nebo podnikatelské, kopírování nebo rozmnožování dokumentů a dokladů, zajišťování a obstarávání předplatného novin a časopisů, obstaravatelská a zprostředkovatelská služba v rámci propagace, reklamy, obchodní činnosti a kancelářských prací, účetnictví, zpracování

počítačových dat a spravování databází, obchodní administrativa a kancelářské práce, pořizování informačních tiskovin, inzertní činnost, poskytování pomoci při provozu obchodu, včetně zprostředkování obchodních a souvisejících obchodně personálních záležitostí, kontrola obchodního managementu, vedení podniku pro jiné, vypracování statistických přehledů, poradenství v oblasti organizace a ekonomiky podnikání, poradenské služby při výběru zaměstnání, organizování výstav a veletrhů k reklamním a obchodním účelům, provádění aukcí a dražeb, pronájem kancelářských strojů a zařízení, distribuce zboží k reklamním účelům, vykonávání administrativních prací pomocí výpočetní techniky, zprostředkování nákupu a prodeje v oblasti výpočetní techniky (hardware i software), příprava a vyhotovení daňových příznání, pronájem reklamních ploch, půjčování fotokopírovacích strojů, revize účtů (audit), pomoc při celním řízení; (41) nakladatelská a vydavatelská činnost, zprostředkovatelská činnost, půjčování zvukových a zvukově obrazových záznamů a jejich nosičů, vzdělávací a školicí činnosti v rámci této třídy, organizování a vedení kolokvií, konferencí, kongresů, seminářů, symposií, informace o výchově a vzdělávání, školení, praktické cvičení, instruktážní výcvik, zkoušení, přezkoušení, dálkové studium, korespondenční kurzy, výchova, vzdělávání, zábava, sportovní a kulturní aktivity, organizování vzdělávacích, zábavných, sportovních soutěží nebo soutěží krásy, pořádání sportovních závodů, tělesná výchova, provozování a pronájem sportovních zařízení, golfových hřišť, stadiónů, tenisových dvorců, plaveckých bazénů, gymnastický výcvik, půjčování sportovního nářadí, s výjimkou dopravních prostředků, pořádání festivalů, hudební produkce v rámci této třídy, služby pro oddech a rekreaci, informace a zprostředkování možnosti rekreace, rozptýlení, zábavy, organizování kulturních nebo vzdělávacích výstav, organizování živých představení a vystoupení, pořádání divadelních představení, provozování kinosálů, koncertní síně, provozování muzeí, knihovny (půjčovny knih), pořádání diskoték, internátní školy, školky (vzdělávání), prázdninové tábory (zábava), náboženská výchova, pomoc a poradenství pro volbu povolání, výstavní a galerijní činnost v rámci této třídy, provozování kasin a heren, provozování her on-line (z počítačové sítě), noční kluby, karaoke, výchovně-zábavné klubové služby, kluby zdraví, cirkusy, drezúra zvířat, provozování zoologických zahrad, půjčování filmů, umělecké a módní agentury, pořádání estrád, pořádání loterií, organizování plesů, plánování a organizování večírků a oslav, předprodej vstupenek, filmová tvorba, filmová studia, dabing, digitální zpracování obrazu, nahrávací studia, výroba rozhlasových a televizních programů, zpravodajské služby, obrazové zpravodajství, fotografování, půjčování a pronájem divadelních a jiných dekorací včetně osvětlení, pronájem rozhlasových a televizních přijímačů, půjčování přenosných videokamer, vydávání knih, elektronické publikování (DTP), poskytování on-line elektronických publikací (bez možnosti stažení), vydávání elektronických knih a časopisů on-line, posunková řeč (tlumočení), překladatelské služby, pořádání a řízení pracovních setkání, služby posiloven, fitness služby.

Třídy výrobků a služeb:

9, 16, 35, 41

(540)



(593) Obrazová

(111) **401710**

(220) 20.10.2023

(320) 20.10.2023

(442) 03.01.2024

(151) 10.04.2024

(730) **Lebedová Iva**, Bardějovská 2569, Česká Lípa, 47006, CZ

(740) artpatent, advokátní kancelář s.r.o., Dukelských hrdinů 976/12, Praha 7, Holešovice, 17000

(210) O-588865

(511) (20) dřevěné krabičky, bedny a boxy (nekovové), přenosné boxy (nádoby), plastové přenosné boxy, bedny (truhly), nekovové nádoby a jejich uzávěry a držáky, nekovové krabičky na drobné dárky, dřevěné bedny, truhly a koše, pohřební urny; (45) příprava dárkových krabiček na zakázku.

Třídy výrobků a služeb:  
20, 45  
(540)



(593) Obrazová

- (111) **401711**  
(220) 30.10.2023  
(320) 30.10.2023  
(442) 03.01.2024  
(151) 10.04.2024  
(730) **ČESKÁ TELEVIZE**, Na hřebenech II 1132/4, Praha 4, Podolí, 14700, CZ  
(210) O-589105  
(591) Barevná  
(511) (9) audiovizuální díla, zvukové, obrazové a zvukově obrazové záznamy v analogové nebo digitální podobě na datových nosičích nebo ke stažení na internetu nebo prostřednictvím jiné datové či komunikační sítě, nosiče zvukových, obrazových a zvukově obrazových záznamů a dat nahrané i nenahrané, optické disky, kompaktní disky, DVD, Blu-ray disky, gramofonové desky, magnetické pásky, videokazety, magnetické disky, exponované filmy, software, elektronické databáze a katalogy, softwarové aplikace, software pro hry pro počítače, chytré telefony, tablety a jiná komunikační zařízení a zařízení výpočetní techniky, elektronické publikace na nosičích a ke stažení, počítačový hardware, periferní počítačová zařízení, audiovizuální a fotografické přístroje, komunikační zařízení, přístroje pro zachycení, vysílání, přenos, příjem a reprodukci zvuku a obrazu, elektrická zařízení a příslušenství na zpracování dat, audiovizuální přístroje a zařízení, přístroje pro záznam zvuku a obrazu, elektrická navigační zařízení, obaly a pouzdra na nosiče dat a záznamů, brýle, sluneční brýle, pouzdra na brýle, dekorativní magnety, podložky pod myš (příslušenství počítačů); (16) tiskárenské výrobky, knihy, časopisy, fotografie, fotoalba a alba pro sběratele, kalendáře, diáře, poznámkové bloky, plakáty, letáky, nálepky, navštívenky, pohledy, přání, sběratelské karty, katalogy, manuály, vstupenky, poštovní známky, záložky do knih, tisky, grafické reprodukce, mapy, kancelářské potřeby kromě nábytku, kancelářský a dopisní papír, desky na dokumenty, obálky, razítka, lepicí pásky, psací potřeby, školní potřeby (papírové zboží), vyučovací pomůcky a potřeby kromě přístrojů, pera, tužky, zvýrazňovače, fixy, gumy na gumování, malířské soupravy pro umělce a děti, štětce, pastelky, krabice z papíru nebo lepenky, papírové tašky, balící papír; (35) propagační činnost, reklama, marketingové služby, televizní reklama, reklama online, poskytování reklamního prostoru, pronájem reklamního času v komunikačních médiích, licence na výrobky a služby pro třetí osoby (komerční správa), merchandising, grafická úprava pro reklamní účely, organizování obchodních nebo reklamních akcí; (38) televizní vysílání a přenosy, audiovizuální přenosové služby, přenos a vysílání dat, přenos digitálních dat prostřednictvím televize, přenos informací elektronickými prostředky, bezdrátové vysílání, kabelové vysílání, satelitní vysílání, provozování vysílacích zařízení, vysílání programů přes internet, distribuce dat nebo audiovizuálních záznamů prostřednictvím globální počítačové sítě nebo internetu, elektronický přenos dat, streaming zvukového materiálu a video materiálu na internetu, služby přenosu videa na vyžádání (VoD), poskytování internetových diskusních fór, poskytování služeb v oblasti online komunikace, přenos

interaktivního zábavního software prostřednictvím komunikačních sítí, přenos zpráv prostřednictvím elektronických médií, informační služby týkající se televizního vysílání; (41) vzdělávání a výuka, zábavní, sportovní a kulturní aktivity, výroba rozhlasových a televizních pořadů, filmová a video produkce, výroba audiovizuálních nahrávek, zvuková produkce, video produkce a fotografování, služby televizního studia (nahrávací služby), filmová studia, televizní zábava, hudební koncerty prostřednictvím televize, psaní scénářů, výroba titulků, dabing, filmová distribuce, projekce filmů, pronájem a půjčování filmů, organizace kulturních, zábavních a sportovních akcí, organizování a pořádání výstav k zábavním účelům, organizování festivalů, organizování her a soutěží, poskytování služeb zábavních parků, divadelní představení, poskytování internetových her (bez možnosti stažení), vydavatelská činnost a zpravodajství, reportérské služby, online publikování, poskytování elektronických publikací, zpravodajské programy (služby), poskytování informací o zábavě.

Třídy výrobků a služeb:  
9, 16, 35, 38, 41

(540)



(593) Obrazová

- (111) **401712**  
(220) 31.10.2023  
(320) 31.10.2023  
(442) 03.01.2024  
(151) 10.04.2024  
(730) **Kofola a.s.**, súp. č.1, 01315 Rajecská Lesná, SK  
(740) Zathurecky InPaRtners, s.r.o., Kláry Jarunkovej 4, Banská Bystrica, 97401  
(210) O-589130  
(511) (32) nealkoholické nápoje, nealkoholické sycené nápoje, nealkoholické šumivé nápoje, nealkoholické nápoje z ovocných šťáv, limonády, sirupy na výrobu nápojů, nealkoholické přípravy na výrobu nápojů.

Třídy výrobků a služeb:  
32

(540)

**Vinea NEALKO STŘÍK**

(592) Slovní

- (111) **401713**  
(220) 31.10.2023  
(320) 31.10.2023  
(442) 03.01.2024  
(151) 10.04.2024  
(730) **Kofola a.s.**, súp. č.1, 01315 Rajecská Lesná, SK  
(740) Zathurecky InPaRtners, s.r.o., Kláry Jarunkovej 4, Banská Bystrica, 97401  
(210) O-589132  
(591) Barevná  
(511) (32) nealkoholické nápoje, nealkoholické sycené nápoje, nealkoholické šumivé nápoje, nealkoholické nápoje z ovocných šťáv, limonády, sirupy na výrobu nápojů, nealkoholické přípravy na výrobu nápojů.

Třídy výrobků a služeb:  
32



(540)



(593) Obrazová

(111) **401714**

(220) 03.11.2023

(320) 03.11.2023

(442) 03.01.2024

(151) 10.04.2024

(730) **Zoubková Karolína Mgr.**, Voskocova 985/10, Praha 5, Hlubočepy, 15200, CZ

(740) MACEK.LEGAL, Mgr. Daniel Macek, advokát, Haštalská 1072/6, Praha 1, Staré Město, 11000

(210) O-589206

(591) Barevná

(511) (9) nahraná DVD s fitness programem; (35) merchandising, maloobchodní prodej oblečení, maloobchodní internetový prodej oblečení; (39) organizování zájezdů; (41) instruktáž ke cvičení, hodiny cvičení, cvičení (praktické ukázky), vedení kurzů kondičního cvičení, dohled nad tělesným cvičením, vedení hodin v oblasti cvičení, trenérské služby zaměřené na cvičení (fitness), instruktáž fitness tréninku, vedení tréninkových fitness lekcí online, poskytování vzdělávacích kurzů vztahujících se k výživě, kurzy osobního rozvoje, koučink (školení), životní koučink (školení), vedení workshopů a seminářů v oblasti rozvoje osobnosti, organizování vzdělávacích her, organizování vzdělávacích přednášek, pořádání vzdělávacích kurzů, vzdělávání dospělých, semináře, školení, vedení workshopů (školení), organizace zájezdů po kulturních památkách s průvodcem pro účely vzdělávání, organizace kulturních, zábavních a sportovních akcí, příprava a pořádání kulturních aktivit, vedení kulturních aktivit; (44) poskytování informací o potravinových doplňcích a výživě, dietní a výživové poradenství.

Třídy výrobků a služeb:

9, 35, 39, 41, 44

(540)



(593) Obrazová

(111) **401715**

(220) 03.11.2023

(320) 03.11.2023

(442) 03.01.2024

(151) 10.04.2024

(730) **Kerner Real Port Invest s.r.o.**, č. p. 43, Žatčany, 66453, CZ

(740) Mgr. Jan Brauner LL.M., advokát, Cyrilská 508/7, Brno, Trnitá, 60200

(210) O-589210

(591) Barevná

(511) (35) reklamní služby v oblasti nemovitostí, inzerce komerčních nebo obytných nemovitostí; (36) služby nemovitostní (realitní služby), pronájem nemovitostí, management nemovitostí, investice do nemovitostí, nemovitosti (obchodování s -), vyhledávání obytných nemovitostí, sjednávání pronájmu nemovitostí, zprostředkování nájmu (pouze nemovitostí), agenturní služby pro pronájem nemovitostí, nemovitosti

(zprostředkování -), sdružování nemovitostí, sdílení nemovitostí, financování nemovitostí, správa nemovitostí spojená s transakcemi nemovitostí, vyhledávání obytných nemovitostí, pronajímání kanceláří (nemovitostí), posuzování nemovitostí (finanční), správa (- pozemků, - nemovitostí), zajišťování pronájmu nemovitostí, získávání nemovitostí pro druhé, management investic do nemovitostí, plánování investic do nemovitostí, poradenské služby týkající se nemovitostí, makléřské služby v oblasti nemovitostí, poskytování informací týkajících se nemovitostí, konzultační služby týkající se nemovitostí, poradenské služby v oblasti vlastnictví nemovitostí, konzultační služby o investicích v oblasti nemovitostí, pomoc při koupi nemovitostí a podílů v nich, výběr a získávání nemovitostí (v zájmu třetích osob), sjednávání nájemních smluv a smluv o pronájmu nemovitostí, služby v oblasti finančních grantů, konzultování v oblasti poskytování půjček, sjednávání úvěrů, úvěrové služby, úvěrové poradenství a služby zprostředkování úvěrů; (37) údržba nemovitostí, stavba nemovitostí, úklid nemovitostí, renovace nemovitostí, poradenství pro renovaci nemovitostí.

Třídy výrobků a služeb:

35, 36, 37

(540)



(593) Obrazová

(111) **401716**

(220) 08.11.2023

(320) 08.11.2023

(442) 03.01.2024

(151) 10.04.2024

(730) **Chládková Kateřina**, Háje 96, Kolová, 36001, CZ

(740) MACEK.LEGAL, Mgr. Daniel Macek, advokát, Haštalská 1072/6, Praha 1, Staré Město, 11000

(210) O-589327

(511) (3) vonné oleje, pokojové vonné výrobky, vonné difuzéry s tyčinkami, vonné oleje k uklidnění nervů; (4) svíčky, parfémované svíčky, vonné svíčky, stolní svíčky, čajové svíčky, lojové svíčky, plovoucí svíčky, tenké svíčky, svíčky pohlcující kouř, aromaterapeutické vonné svíčky, svíčky na zvláštní příležitosti, svíčky ve tvaru ovoce, svíčky pro noční osvětlení, voskové svíčky na svícení, sady svíček, vosky (surovina), vonné vosky (surovina); (16) kreslicí tužky [kreslicí uhel, křída, voskovky]; (35) maloobchodní prodej následujících výrobků: vonné oleje, pokojové vonné výrobky, vonné difuzéry s tyčinkami, vonné oleje k uklidnění nervů, svíčky, parfémované svíčky, vonné svíčky, stolní svíčky, čajové svíčky, lojové svíčky, plovoucí svíčky, tenké svíčky, svíčky pohlcující kouř, aromaterapeutické vonné svíčky, svíčky na zvláštní příležitosti, svíčky ve tvaru ovoce, svíčky pro noční osvětlení, voskové svíčky na svícení, sady svíček, vosky, vonné vosky, kreslicí tužky [kreslicí uhel, křída, voskovky]; (41) workshopy k rekreačním účelům, workshopy ke vzdělávacím účelům, vedení workshopů (školení).

Třídy výrobků a služeb:

3, 4, 16, 35, 41



(540)



(593) Obrazová

- (111) **401717**  
(220) 09.11.2023  
(320) 09.11.2023  
(442) 03.01.2024  
(151) 10.04.2024  
(730) **LDL Prague s.r.o.**, Hybernská 1674/42, Praha 1, Nové Město, 11000, CZ  
(740) JUDr. Jana Vyšanská Ph.D., advokát, Korunní 810/104, Praha 10, Vinohrady, 10100  
(210) O-589349  
(511) (35) marketing, reklama, obchodní management hotelů; (36) pojištění hotelového ubytování, pronájem nemovitostí, správa (správa pozemků, správa nemovitostí), správa majetku, správa nemovitostí, služby úschovy, úschova ceností, služby zajišťující úschovu v bezpečnostních schránkách; (43) hotelové služby, motely, poskytování přechodného ubytování, pronajímání jednacích místností, rezervace hotelů, catering (poskytování jídla a nápojů), zásobování, hostely, penziony, poskytování dočasného ubytování v prázdninových bytech, poskytování dočasného ubytování pro hosty, poskytování dočasného ubytování jako součást pobytových balíčků, poskytování dočasného ubytování v penzionech, poskytování hotelového ubytování.  
Třídy výrobků a služeb:  
35, 36, 43

(540) **R16 RESIDENCE**

(592) Slovní

- (111) **401718**  
(220) 09.11.2023  
(320) 09.11.2023  
(442) 03.01.2024  
(151) 10.04.2024  
(730) **LDL Prague s.r.o.**, Hybernská 1674/42, Praha 1, Nové Město, 11000, CZ  
(740) JUDr. Jana Vyšanská Ph.D., advokát, Korunní 810/104, Praha 10, Vinohrady, 10100  
(210) O-589350  
(511) (35) marketing, reklama, obchodní management hotelů; (36) pojištění hotelového ubytování, pronájem nemovitostí, správa (správa pozemků, správa nemovitostí), správa majetku, správa nemovitostí, služby úschovy, úschova ceností, služby zajišťující úschovu v bezpečnostních schránkách; (43) hotelové služby, motely, poskytování přechodného ubytování, pronajímání jednacích místností, rezervace hotelů, catering (poskytování jídla a nápojů), zásobování, hostely, penziony, poskytování dočasného ubytování v prázdninových bytech, poskytování dočasného ubytování pro hosty, poskytování dočasného ubytování jako součást pobytových balíčků, poskytování dočasného ubytování v penzionech, poskytování hotelového ubytování.  
Třídy výrobků a služeb:  
35, 36, 43

(540)

**THE RESIDENCES R16**

(592) Slovní

- (111) **401719**  
(220) 09.11.2023  
(320) 09.11.2023  
(442) 03.01.2024  
(151) 10.04.2024  
(730) **LDL Prague s.r.o.**, Hybernská 1674/42, Praha 1, Nové Město, 11000, CZ  
(740) JUDr. Jana Vyšanská Ph.D., advokát, Korunní 810/104, Praha 10, Vinohrady, 10100  
(210) O-589351  
(511) (35) marketing, reklama, obchodní management hotelů; (36) pojištění hotelového ubytování, pronájem nemovitostí, správa (správa pozemků, správa nemovitostí), správa majetku, správa nemovitostí, služby úschovy, úschova ceností, služby zajišťující úschovu v bezpečnostních schránkách; (43) hotelové služby, motely, poskytování přechodného ubytování, pronajímání jednacích místností, rezervace hotelů, catering (poskytování jídla a nápojů), zásobování, hostely, penziony, poskytování dočasného ubytování v prázdninových bytech, poskytování dočasného ubytování pro hosty, poskytování dočasného ubytování jako součást pobytových balíčků, poskytování dočasného ubytování v penzionech, poskytování hotelového ubytování.  
Třídy výrobků a služeb:  
35, 36, 43

(540)

**R16 HOTEL**

(592) Slovní

- (111) **401720**  
(220) 09.11.2023  
(320) 09.11.2023  
(442) 03.01.2024  
(151) 10.04.2024  
(730) **LDL Prague s.r.o.**, Hybernská 1674/42, Praha 1, Nové Město, 11000, CZ  
(740) JUDr. Jana Vyšanská Ph.D., advokát, Korunní 810/104, Praha 10, Vinohrady, 10100  
(210) O-589352  
(511) (35) marketing, reklama, obchodní management hotelů; (36) pojištění hotelového ubytování, pronájem nemovitostí, správa (správa pozemků, správa nemovitostí), správa majetku, správa nemovitostí, služby úschovy, úschova ceností, služby zajišťující úschovu v bezpečnostních schránkách; (43) hotelové služby, motely, poskytování přechodného ubytování, pronajímání jednacích místností, rezervace hotelů, catering (poskytování jídla a nápojů), zásobování, hostely, penziony, poskytování dočasného ubytování v prázdninových bytech, poskytování dočasného ubytování pro hosty, poskytování dočasného ubytování jako součást pobytových balíčků, poskytování dočasného ubytování v penzionech, poskytování hotelového ubytování.  
Třídy výrobků a služeb:  
35, 36, 43

(540)

**R16 APT**

(592) Slovní

- (111) **401721**  
(220) 09.11.2023  
(320) 09.11.2023  
(442) 03.01.2024  
(151) 10.04.2024  
(730) **LDL Prague s.r.o.**, Hybernská 1674/42, Praha 1, Nové Město, 11000, CZ  
(740) JUDr. Jana Vyšanská Ph.D., advokát, Korunní 810/104, Praha 10, Vinohrady, 10100  
(210) O-589353  
(511) (35) marketing, reklama, obchodní management hotelů; (36) pojištění hotelového ubytování, pronájem nemovitostí, správa (správa pozemků, správa nemovitostí), správa majetku, správa nemovitostí, služby úschovy, úschova ceností, služby zajišťující úschovu v bezpečnostních schránkách; (43) hotelové služby, motely, poskytování přechodného ubytování, pronajímání jednacích místností, rezervace hotelů, catering (poskytování jídla a nápojů), zásobování, hostely, penziony, poskytování dočasného ubytování v prázdninových bytech, poskytování dočasného ubytování pro

hosty, poskytování dočasného ubytování jako součást pobytových balíčků, poskytování dočasného ubytování v penzionech, poskytování hotelového ubytování.

Třídy výrobků a služeb:  
35, 36, 43

(540)

## R16 APARTMENTS

(592) Slovní

(111) **401722**

(220) 22.11.2023

(320) 22.11.2023

(442) 03.01.2024

(151) 10.04.2024

(730) **Spolek na podporu Zlatého špendlíku z. s.**, V pevnosti 10/9, Praha 2, Výšehrad, 12800, CZ

(740) STRNAD JOCH LOKAJÍČEK advokáti s.r.o., Mgr. Andrej Lokajíček, Jugoslávská 620/29, Praha 2, Vinohrady, 12000

(210) O-589648

(511) (16) papír a lepenka, tiskárenské výrobky, papírnické zboží a vzdělávací potřeby, tiskoviny, tištěné publikace, časopisy, noviny, knihy, katalogy, prospekty, plakáty, fotografie, pohlednice, korespondenční listky, kalendáře, obálky [papírnické výrobky], formuláře (tištěné); (35) marketing, internetový marketing, reklama a propagace, výroba reklamních materiálů, šíření reklamních a propagačních materiálů, řízení obchodní činnosti, služby plánování schůzek [kancelářské práce], pořádání a řízení reklamních akcí, služby v oblasti reklamy a inzerce prostřednictvím televize, rozhlasu, pošty, obchodní administrativa, správa a vytváření počítačových databází, sběr a systemizace informací do počítačových databází, automatizované zpracování dat; (38) internetové komunikační služby, poskytování přístupu na internetové portály třetím stranám, vysílání programů kabelové televize, vysílání satelitní televize, vysílání informací prostřednictvím televize, poskytování komunikace prostřednictvím televize, vysílání televize přes internet; (41) školení a vzdělávání, organizování a vedení seminářů, poskytování informací o výchově a vzdělávání, služby vzdělávacích zařízení poskytujících školicí kurzy, pořádání a vedení přednášek, sportovní a kulturní aktivity, služby reportérů (zpravodajství), elektronická nakladatelská činnost (služby), zábava ve formě televize v mobilních telefonech, zábava prostřednictvím televize přes internetový protokol, vzdělávání poskytované prostřednictvím televize.

Třídy výrobků a služeb:  
16, 35, 38, 41

(540)

## Obrozené listy

(592) Slovní

(111) **401723**

(220) 22.11.2023

(320) 22.11.2023

(442) 03.01.2024

(151) 10.04.2024

(730) **Spolek na podporu Zlatého špendlíku z. s.**, V pevnosti 10/9, Praha 2, Výšehrad, 12800, CZ

(740) STRNAD JOCH LOKAJÍČEK advokáti s.r.o., Mgr. Andrej Lokajíček, Jugoslávská 620/29, Praha 2, Vinohrady, 12000

(210) O-589649

(591) Barevná

(511) (35) marketing, internetový marketing, reklama a propagace, výroba reklamních materiálů, šíření reklamních, marketingových a propagačních materiálů, řízení obchodní činnosti, služby plánování schůzek [kancelářské práce], pořádání a řízení reklamních akcí, služby v oblasti reklamy a inzerce prostřednictvím televize, rozhlasu, pošty, obchodní administrativa, správa a vytváření počítačových databází, sběr a systemizace informací do počítačových databází, automatizované zpracování dat; (38) internetové komunikační služby, poskytování přístupu na internetové portály třetím stranám, vysílání programů kabelové televize, vysílání satelitní televize, vysílání informací prostřednictvím televize, poskytování komunikace prostřednictvím televize, vysílání televize přes internet; (41) školení a vzdělávání, pořádání, vedení a organizování seminářů, poskytování informací o výchově a vzdělávání, služby vzdělávacích zařízení poskytujících školicí kurzy, pořádání a vedení přednášek, sportovní a kulturní aktivity, služby reportérů (zpravodajství), elektronická nakladatelská činnost (služby), zábava ve formě televize v mobilních telefonech, zábava prostřednictvím televize přes internetový protokol,

vzdělávání poskytované prostřednictvím televize.

Třídy výrobků a služeb:  
35, 38, 41

(540)



(593) Obrazová

(111) **401724**

(220) 22.11.2023

(320) 22.11.2023

(442) 03.01.2024

(151) 10.04.2024

(730) **Hyponation a.s.**, Korunní 810/104, Praha 10, Vinohrady, 10100, CZ

(740) Mgr. Martin Sejk, Korunní 810, Praha 10, 10100

(210) O-589650

(511) (9) počítačový software, počítačový komunikační software, podnikový software, počítačový software pro použití jako aplikační programové rozhraní (API); (36) hypoteční služby, správa hypotečních obchodů, digitalizované informační služby zaměřené na bankovní záležitosti, informatizované bankovní služby, digitalizované služby v oblasti finančních informací, informační služby vztahující se k bankovníctví; (42) software jako služba [SaaS], vývoj softwaru, design a vývoj softwaru.

Třídy výrobků a služeb:  
9, 36, 42

(540)

## Hyponation

(592) Slovní

(111) **401725**

(220) 23.11.2023

(320) 23.11.2023

(442) 03.01.2024

(151) 10.04.2024

(730) **SPORTOVNÍ KLUB SLAVIA PRAHA, spolek**, Vladivostocká 1460/10, Praha 10, Vršovice, 10000, CZ

(740) Mgr. David Müller, Filipova 2016/6, Praha 4, Chodov, 14800

(210) O-589661

(591) Barevná

(511) (9) sluneční brýle, pouzdra na brýle a sluneční brýle, kryty na mobilní telefony; (14) šperky, bižuterie a bižuterie z plastu, přívěšky na krk, přívěšky na klíče, náušnice, náramky, odznaky, hodiny, hodinky; (16) kalendáře, časopisy, publikace, ročenky, knihy, fotografie, blahopřání (pohledy), plakáty, tiskoviny, tužky, propisky, kulíčková pera, penály, školní sešity, samolepky [papírnické zboží], podtácky pod pívni sklenice (papírové), samolepky, dárkové tašky, pořadače, desky, zápisníky a bloky, obrázkové karty, časové rozvrhy, držáky na tužky; (18) batohy, školní aktovky, kabelky, peněženky a náprsní tašky, sportovní tašky, pláštěnky pro psy, deštníky, sportovní vaky, klíčenky; (21) plastové láhve, šálky, hrnky, pívni püllitry, sklenice na pítí, krabice na jídlo, kuchyňské chňapky, nádoby, kuchyňské náčiní, kartáčky na zuby, otvíráky na lahve; (24) ručníky, prostěradla, povlečení, piknikové deky, prapory, vlajky, odznaky vyrobené z textilních materiálů, povlaky na polštáře; (25) sportovní dresy, sportovní oděvy, potítka na zápěstí, šátky, šály, čepice, kloboučnické zboží, rukavice, trička, spodní prádlo, pánské trenýrky, boxerky, šortky, tepláky, ponožky, kravaty, opasky, kožené pásky, roušky [módní oděvy], pláštěnky, čelenky (oděvy), dětské oblečení, obuv, sportovní obuv; (28) hrací míče, hokejové puky, sportovní chrániče, šípky na hraní, terče na šípky, hračky, hračky pro psy, fotbalové rukavice, rukavice na hry, sportovní vybavení, tašky na sportovní potřeby, společenské hry, plyšové hračky; (34) popelníky pro kuřáky; (35) pronájem reklamních ploch; (36) pronájem budov; (41) pořádání [organizace] kulturních aktivit, pořádání expozic pro kulturní účely, pořádání výstav ke kulturním nebo vzdělávacím účelům, organizace,

příprava a pořádání sportovních soutěží, pronájem sportovišť, sportovní výuka, trénink a instruktáž, sportovní tábory; (43) zajišťování členského ubytování, poskytování dočasného ubytování, restaurační služby, restaurační služby v oblasti rychlého občerstvení.

Třídy výrobků a služeb:

9, 14, 16, 18, 21, 24, 25, 28, 34, 35, 36, 41, 43

(540)



(593) Obrazová

(111) **401726**

(220) 23.11.2023

(320) 23.11.2023

(442) 03.01.2024

(151) 10.04.2024

(730) **Alta Herba s.r.o.**, Neklanova 257/1, Liberec, Liberec XIV-Ruprechtice, 46014, CZ

(740) Mgr. David Müller, Filipova 2016/6, Praha 4, Chodov, 14800

(210) O-589670

(511) (3) masti (neléčivé), dermatologické krémy (jiné než léčivé), neléčivé oleje, tělové spreje (neléčivé), neléčivé kosmetické přípravky; (5) léčiva, léčivé přípravky k léčbě infekčních chorob, léčivé masti, léčivé tělové krémy, léčivé spreje, dětské krémy (léčivé), protizánětlivé gely, léčivé oleje, vitamínové přípravky jako doplňky stravy.

Třídy výrobků a služeb:

3, 5

(540)

**Plánata**

(592) Slovní

(111) **401727**

(220) 23.11.2023

(320) 23.11.2023

(442) 03.01.2024

(151) 10.04.2024

(730) **Jedu do světa s.r.o.**, Krylovecká 1099/7, Praha 9, Hloubětín, 19800, CZ

(210) O-589673

(591) Barevná

(511) (35) propagace cestování (reklama); (39) poskytování zájezdů, doprava a přeprava, organizování prohlídek pamětihodností a okružních jízd a organizování cest a výletů, organizace cestovních zájezdů, agentury na zprostředkování zájezdů, pořádání a organizování zájezdů, organizování autobusových zájezdů, organizování zájezdů, organizování poznávacích zájezdů a exkurzí, služby týkající se dovolenkových balíčků za účelem organizování zájezdů, organizování zájezdů jako bonifikační program pro zákazníky s kreditními kartami, služby objednávání a rezervace zájezdů, služby prodeje lístků pro cestování, poskytování informací týkajících se cestování, cestování (rezervace -); (41) organizování vzdělávacích zájezdů s průvodcem, organizování zájezdů pro školící účely, organizování prohlídek s průvodcem, turistické prohlídky s průvodcem, organizování horolezeckých túr s průvodcem.

Třídy výrobků a služeb:

35, 39, 41  
(540)



(593) Obrazová

(111) **401728**

(220) 23.11.2023

(320) 23.11.2023

(442) 03.01.2024

(151) 10.04.2024

(730) **MAWS - PV s.r.o.**, Zátíší 502, Bedihošť, 79821, CZ

(740) Jindyne s.r.o., U Statku 77, Mnichovo Hradiště, Hněvousice, 29501

(210) O-589676

(511) (20) nábytek, postele, matrace, příkrývky a polštáře; (35) maloobchodní a velkoobchodní prodej nábytku, maloobchodní a velkoobchodní prodej postelí, matrací, příkrývek a polštářů.

Třídy výrobků a služeb:

20, 35

(540)

**MAWS**

(592) Slovní

(111) **401729**

(220) 23.11.2023

(320) 23.11.2023

(442) 03.01.2024

(151) 10.04.2024

(730) **SPORTOVNÍ KLUB SLAVIA PRAHA, spolek**, Vladivostocká 1460/10, Praha 10, Vršovice, 10000, CZ

(740) Mgr. David Müller, Filipova 2016/6, Praha 4, Chodov, 14800

(210) O-589677

(591) Barevná

(511) (9) sluneční brýle, pouzdra na brýle a sluneční brýle, kryty na mobilní telefony; (14) šperky, bižuterie a bižuterie z plastu, přívěšky na krk, přívěšky na klíče, náušnice, náramky, odznaky, hodiny, hodinky; (16) kalendáře, časopisy, publikace, ročenky, knihy, fotografie, blahopřání (pohledy), plakáty, tiskoviny, tužky, propisky, kuličková pera, penály, školní sešity, samolepky [papírnické zboží], podtácky pod pивní sklenice (papírové), samolepky, dárkové tašky, pořadače, desky, zápisníky a bloky, obrázkové karty, časové rozvrhy, držáky na tužky; (18) batohy, školní aktovky, kabelky, peněženky a náprsní tašky, sportovní tašky, pláštěnky pro psy, deštníky, sportovní vaky, klíčenky; (21) plastové láhve, šálky, hrnky, pивní püllitry, sklenice na pítí, krabice na jídlo, kuchyňské chňapky, nádoby, kuchyňské náčiní, kartáčky na zuby, otvíráky na lahve; (24) ručníky, prostěradla, povlečení, piknikové deky, prapory, vlajky, odznaky vyrobené z textilních materiálů, povlaky na polštáře; (25) sportovní dresy, sportovní oděvy, potítka na zápěstí, šátky, šály, čepice, kloboučnické zboží, rukavice, trička, spodní prádlo, pánské trenýrky, boxerky, šortky, tepláky, ponožky, kravaty, opasky, kožené pásky, roušky [módní oděvy], pláštěnky, čelenky (oděvy), dětské oblečení, obuv, sportovní obuv; (28) hrací míče, hokejové puky, sportovní chrániče, šípky na hraní, terče na šípky, hračky, hračky pro psy, fotbalové rukavice, rukavice na hry, sportovní vybavení, tašky na sportovní potřeby, společenské hry, plyšové hračky; (34) popelníky pro kuřáky; (35) pronájem reklamních ploch; (36) pronájem budov; (41) pořádání [organizace] kulturních aktivit, pořádání expozic pro kulturní účely, pořádání výstav ke kulturním nebo vzdělávacím účelům, organizace, příprava a pořádání sportovních soutěží, pronájem sportovišť, sportovní výuka, trénink a instruktáž, sportovní tábory; (43) zajišťování členského

ubytování, poskytování dočasného ubytování, restaurační služby,  
restaurační služby v oblasti rychlého občerstvení.

Třídy výrobků a služeb:

9, 14, 16, 18, 21, 24, 25, 28, 34, 35, 36, 41, 43

(540)



(593) Obrazová

(111) **401730**

(220) 23.11.2023

(320) 23.11.2023

(442) 03.01.2024

(151) 10.04.2024

(730) **HOLS akciová společnost**, Zlatnická 1128/6, Praha 1, Nové Město, 11000, CZ

(740) **STUDENÁ - LABALESTRA**, advokátní a patentová kancelář, Mgr. Klára Labalestra, advokátka, Na poříčí 1041/12, Praha 1, Nové Město, 11000

(210) O-589684

(511) (32) pivo.

Třídy výrobků a služeb:

32

(540)



(593) Obrazová

(111) **401731**

(220) 23.11.2023

(320) 23.11.2023

(442) 03.01.2024

(151) 10.04.2024

(730) **HOLS akciová společnost**, Zlatnická 1128/6, Praha 1, Nové Město, 11000, CZ

(740) **STUDENÁ - LABALESTRA**, advokátní a patentová kancelář, Mgr. Klára Labalestra, advokátka, Na poříčí 1041/12, Praha 1, Nové Město, 11000

(210) O-589685

(511) (32) pivo.

Třídy výrobků a služeb:

32  
(540)



(593) Obrazová

(111) **401732**

(220) 23.11.2023

(320) 23.11.2023

(442) 03.01.2024

(151) 10.04.2024

(730) **SPORTOVNÍ KLUB SLAVIA PRAHA, spolek**, Vladivostocká 1460/10, Praha 10, Vršovice, 10000, CZ

(740) Mgr. David Müller, Filipova 2016/6, Praha 4, Chodov, 14800

(210) O-589688

(591) Barevná

(511) (9) sluneční brýle, pouzdra na brýle a sluneční brýle, kryty na mobilní telefony; (14) šperky, bižuterie a bižuterie z plastu, přívěšky na krk, přívěšky na klíče, náušnice, náramky, odznaky, hodiny, hodinky; (16) kalendáře, časopisy, publikace, ročenky, knihy, fotografie, blahopřání (pohledy), plakáty, tiskoviny, tužky, propisky, kuličková pera, penály, školní sešity, samolepky [papírnické zboží], podtácky pod pивní sklenice (papírové), samolepky, dárkové tašky, pořadače, desky, zápisníky a bloky, obrázkové karty, časové rozvrhy, držáky na tužky; (18) batohy, školní aktovky, kabelky, peněženky a náprsní tašky, sportovní tašky, pláštěnky pro psy, deštníky, sportovní vaky, klíčenky; (21) plastové láhve, šálky, hrnky, pивní püllitry, sklenice na pítí, krabice na jídlo, kuchyňské chňapky, nádoby, kuchyňské náčiní, kartáčky na zuby, otvíráky na lahve; (24) ručníky, prostěradla, povlečení, piknikové deky, prapory, vlajky, odznaky vyrobené z textilních materiálů, povlaky na polštáře; (25) sportovní dresy, sportovní oděvy, potítka na zápěstí, šátky, šály, čepice, kloboučnické zboží, rukavice, trička, spodní prádlo, pánské trenýrky, boxerky, šortky, tepláky, ponožky, kravaty, opasky, kožené pásky, roušky [módní oděvy], pláštěnky, členky (oděvy), dětské oblečení, obuv, sportovní obuv; (28) hrací míče, hokejové puky, sportovní chrániče, šípky na hraní, terče na šípky, hračky, hračky pro psy, fotbalové rukavice, rukavice na hry, sportovní vybavení, tašky na sportovní potřeby, společenské hry, plyšové hračky; (34) popelníky pro kuřáky; (35) pronájem reklamních ploch; (36) pronájem budov; (41) pořádání [organizace] kulturních aktivit, pořádání expozic pro kulturní účely, pořádání výstav ke kulturním nebo vzdělávacím účelům, organizace, příprava a pořádání sportovních soutěží, pronájem sportovišť, sportovní výuka, trénink a instruktáž, sportovní tábory; (43) zajišťování členského ubytování, poskytování dočasného ubytování, restaurační služby, restaurační služby v oblasti rychlého občerstvení.

Třídy výrobků a služeb:

9, 14, 16, 18, 21, 24, 25, 28, 34, 35, 36, 41, 43



(540)



kuchyňské náčiní, kartáčky na zuby, otvíráky na lahve; (24) ručníky, prostěradla, povlečení, piknikové deky, prapory, vlajky, odznaky vyrobené z textilních materiálů, povlaky na polštáře; (25) sportovní dresy, sportovní oděvy, potítka na zápěstí, šátky, šály, čepice, kloboučnické zboží, rukavice, trička, spodní prádlo, pánské trenýrky, boxerky, šortky, tepláky, ponožky, kravaty, opasky, kožené pásky, roušky [módní oděvy], pláštěnky, čelenky (oděvy), dětské oblečení, obuv, sportovní obuv; (28) hrací míče, hokejové puky, sportovní chrániče, šípky na hraní, terče na šípky, hračky, hračky pro psy, fotbalové rukavice, rukavice na hry, sportovní vybavení, tašky na sportovní potřeby, společenské hry, plyšové hračky; (34) popelníky pro kuřáky; (35) pronájem reklamních ploch; (36) pronájem budov; (41) pořádání [organizace] kulturních aktivit, pořádání expozic pro kulturní účely, pořádání výstav ke kulturním nebo vzdělávacím účelům, organizace, příprava a pořádání sportovních soutěží, pronájem sportovišť, sportovní výuka, trénink a instruktáž, sportovní tábory; (43) zajišťování členského ubytování, poskytování dočasného ubytování, restaurační služby, restaurační služby v oblasti rychlého občerstvení.

Třídy výrobků a služeb:

9, 14, 16, 18, 21, 24, 25, 28, 34, 35, 36, 41, 43

(540)

(593) Obrazová

(111) **401733**

(220) 23.11.2023

(320) 23.11.2023

(442) 03.01.2024

(151) 10.04.2024

(730) **SPORTOVNÍ KLUB SLAVIA PRAHA, spolek**, Vladivostocká 1460/10, Praha 10, Vršovice, 10000, CZ

(740) Mgr. David Müller, Filipova 2016/6, Praha 4, Chodov, 14800

(210) O-589693

(511) (9) sluneční brýle, pouzdra na brýle a sluneční brýle, kryty na mobilní telefony; (14) šperky, bižuterie a bižuterie z plastu, přívěšky na krk, přívěšky na klíče, náušnice, náramky, odznaky, hodiny, hodinky; (16) kalendáře, časopisy, publikace, ročenky, knihy, fotografie, blahopřání (pohledy), plakáty, tiskoviny, tužky, propisky, kuličková pera, penály, školní sešity, samolepky [papírnické zboží], podtácky pod pивní sklenice (papírové), samolepky, dárkové tašky, pořadače, desky, zápisníky a bloky, obrázkové karty, časové rozvrhy, držáky na tužky; (18) batohy, školní aktovky, kabelky, peněženky a náprsní tašky, sportovní tašky, pláštěnky pro psy, deštníky, sportovní vaky, klíčenky; (21) plastové láhve, šálky, hrnky, pивní püllitry, sklenice na pítí, krabice na jídlo, kuchyňské chňapky, nádobí,



(593) Obrazová

## Zápisy licenčních smluv k ochranným známkám

V této kapitole jsou zveřejněny zápisy licenčních smluv podle ustanovení § 18 odst. 1 zákona č. 441/2003 Sb.

Číslo zápisu (111)	Vlastník (730)	Nabyvatel licence (791)	Druh licence (793)	Datum uzavření licenční smlouvy (793)	S účinností od data (580)
279398	BLUEFORE s.r.o., Tyršovo náměstí 221, Hostomice, 26724, CZ	ALBIXON a.s., Zbraslavská 55/5a, Praha 5, Malá Chuchle, 15900, CZ	nevýhradní	01.03.2024	10.04.2024
280646	Rokos Michal Ing., Sadová 309, Vrbno pod Pradědem, 79326, CZ	ALMIRO energy for vegetation, s.r.o., Melantrichova 477/20, Praha 1, Staré Město, 11000, CZ	nevýhradní	02.01.2023	11.04.2024
281304	BLUEFORE s.r.o., Tyršovo náměstí 221, Hostomice, 26724, CZ	ALBIXON a.s., Zbraslavská 55/5a, Praha 5, Malá Chuchle, 15900, CZ	nevýhradní	01.03.2024	10.04.2024
281318	BLUEFORE s.r.o., Tyršovo náměstí 221, Hostomice, 26724, CZ	ALBIXON a.s., Zbraslavská 55/5a, Praha 5, Malá Chuchle, 15900, CZ	nevýhradní	01.03.2024	10.04.2024
290459	BLUEFORE s.r.o., Tyršovo náměstí 221, Hostomice, 26724, CZ	ALBIXON a.s., Zbraslavská 55/5a, Praha 5, Malá Chuchle, 15900, CZ	nevýhradní	01.03.2024	10.04.2024
297490	BLUEFORE s.r.o., Tyršovo náměstí 221, Hostomice, 26724, CZ	ALBIXON a.s., Zbraslavská 55/5a, Praha 5, Malá Chuchle, 15900, CZ	nevýhradní	01.03.2024	10.04.2024
302474	BLUEFORE s.r.o., Tyršovo náměstí 221, Hostomice, 26724, CZ	ALBIXON a.s., Zbraslavská 55/5a, Praha 5, Malá Chuchle, 15900, CZ	nevýhradní	01.03.2024	10.04.2024
306078	BLUEFORE s.r.o., Tyršovo náměstí 221, Hostomice, 26724, CZ	ALBIXON a.s., Zbraslavská 55/5a, Praha 5, Malá Chuchle, 15900, CZ	nevýhradní	01.03.2024	10.04.2024
309949	BLUEFORE s.r.o., Tyršovo náměstí 221, Hostomice, 26724, CZ	ALBIXON a.s., Zbraslavská 55/5a, Praha 5, Malá Chuchle, 15900, CZ	nevýhradní	01.03.2024	10.04.2024
322060	BLUEFORE s.r.o., Tyršovo náměstí 221, Hostomice, 26724, CZ	ALBIXON a.s., Zbraslavská 55/5a, Praha 5, Malá Chuchle, 15900, CZ	nevýhradní	01.03.2024	10.04.2024
334063	BLUEFORE s.r.o., Tyršovo náměstí 221, Hostomice, 26724, CZ	ALBIXON a.s., Zbraslavská 55/5a, Praha 5, Malá Chuchle, 15900, CZ	nevýhradní	01.03.2024	10.04.2024
335056	BLUEFORE s.r.o., Tyršovo náměstí 221, Hostomice, 26724, CZ	ALBIXON a.s., Zbraslavská 55/5a, Praha 5, Malá Chuchle, 15900, CZ	nevýhradní	01.03.2024	10.04.2024
336000	BLUEFORE s.r.o., Tyršovo náměstí 221, Hostomice, 26724, CZ	ALBIXON a.s., Zbraslavská 55/5a, Praha 5, Malá Chuchle, 15900, CZ	nevýhradní	01.03.2024	10.04.2024
382323	BLUEFORE s.r.o., Tyršovo náměstí 221, Hostomice, 26724, CZ	ALBIXON a.s., Zbraslavská 55/5a, Praha 5, Malá Chuchle, 15900, CZ	nevýhradní	01.03.2024	10.04.2024
383093	BLUEFORE s.r.o., Tyršovo náměstí 221, Hostomice, 26724, CZ	ALBIXON a.s., Zbraslavská 55/5a, Praha 5, Malá Chuchle, 15900, CZ	nevýhradní	01.03.2024	10.04.2024

## Ochranné známky zrušené a prohlášené za neplatné

Tato kapitola obsahuje údaje o rozhodnutích o zrušení ochranné známky na základě ustanovení § 31 zákona č. 441/2003 Sb. nebo o prohlášení ochranné známky za neplatnou na základě ustanovení § 32 zákona č. 441/2003 Sb. Existuje-li důvod zrušení/prohlášení ochranné známky za neplatnou pouze ve vztahu k některým z výrobků nebo služeb, Úřad ochrannou známku zruší/prohlásí za neplatnou pouze pro tyto výrobky nebo služby. Údaje o výsledku rozhodnutí (zrušení ochranné známky, částečné zrušení ochranné známky, prohlášení ochranné známky za neplatnou, prohlášení ochranné známky za částečně neplatnou) jsou uvedeny za datem právní moci rozhodnutí s názvem "Datum právní moci rozhodnutí/výsledek rozhodnutí".

(111) 250326  
(540)



---

(111) 253159  
(540)

**Jihočeské mlékárny**

(592) Slovní  
05.04.2024 / NABYTÍ P.M. - ZRUŠENÍ OZ

---

(594) Kombinovaná  
05.04.2024 / NABYTÍ P.M. - ZRUŠENÍ OZ



## Přehled obnov zápisu ochranných známek

Kapitola obsahuje údaje o ochranných známkách, u kterých byl na žádost vlastníka obnoven zápis podle ustanovení § 28 odst. 2 zákona č. 441/2003 Sb.

Číselný přehled (111)											
91855	100162	100190	100220	162323	162325	166201	177978	181175	183198	183537	186083
186273	186275	186842	186930	186933	191312	192816	196023	197314	207340	208856	267292
267293	267294	267301	268004	268042	268636	268663	268674	268713	268722	269088	269184
269185	269302	269345	269361	269442	269777	269918	269920	269924	269931	269968	270339
270340	270345	270346	270639	270641	270681	270704	271154	271273	271279	271822	271823
271964	272500	273106	273233	273360	273361	273458	274389	274525	274526	274527	274528
275331	275666	275848	275917	276352	276353	276645	277259	278068	278459	278460	286767
293416	340999	341004	341142	341176	342458	342505	342612	342656	342657	342658	343234
343593	343594	343921	344449	344513	344659	344710	344832	345012	345255	345261	345318
345319	345320	345321	345352	345444	345475	345476	345570	345884	346040	346163	346180
346440	347093	347297	347979	348671	349299	349728	352151	352152	355705	356073	

## Obnovy zápisu ochranných známek

(111) **91855**  
(220) 17.05.1944  
(151) 17.05.1944  
(540)

**Agen**

(592) Slovní  
(730) **Zentiva, k.s.**, U kabelovny 130/22, Praha 10, Dolní Měcholupy, 10200, CZ  
(740) C|K|T ČERVENKA TURKOVÁ & PARTNERS Advokátní, patentová a známková kancelář, Mgr. Radka Červenková, advokátka, Anny Letenské 34/7, Praha 2, Vinohrady, 12000  
(511) Léčiva, lučební výrobky pro léčebné a zdravotnické účely, lékárnické drogy, náplasti a obvazové látky, prostředky k hubení zvířat a rostlin, odklíčovačla, desinfekční prostředky, prostředky ke konzervování potravin, voňavkářské zboží, prostředky k péstění těla a krásy, éterické oleje, mýdla, prací a bělicí prostředky, škrob a škrobové výrobky, barvicí přísady do prádla, prostředky k odstraňování skvrn, prostředky proti rezavění, oídící a lešticí prostředky (kromě na kůži), brousící prostředky, otiskovací hmota pro zubolékařské účely, plomby, minerální suroviny, lékařské, zdravotnické nářadí a nástroje, pasy a bandáže pro zdravotnické účely, umělé údy, oči, zuby.  
Třídy výrobků a služeb:  
1, 2, 3, 5, 10  
(210) O-1414

(111) **100162**  
(220) 07.04.1944  
(151) 07.04.1944  
(540)

**FLAVOBION**

(592) Slovní  
(730) **Cheplapharm Arzneimittel GmbH**, Ziegelhof 24, 17489 Greifswald, DE  
(740) PATENTSERVIS Praha a.s., Na Podkovce 281/10, Praha 4, Podolí, 14700  
(511) (5) farmaceutické přípravky.  
Třídy výrobků a služeb:  
5  
(210) O-884

(111) **100190**  
(220) 08.05.1944  
(151) 08.05.1944  
(540)

**PRICORON**

(592) Slovní  
(730) **Zentiva, k.s.**, U kabelovny 130/22, Praha 10, Dolní Měcholupy, 10200, CZ  
(740) C|K|T ČERVENKA TURKOVÁ & PARTNERS Advokátní, patentová a známková kancelář, Mgr. Radka Červenková, advokátka, Anny Letenské 34/7, Praha 2, Vinohrady, 12000  
(511) (5) lékárnické přípravky.  
Třídy výrobků a služeb:  
5  
(210) O-1409

(111) **100220**  
(220) 30.06.1944  
(151) 30.06.1944  
(540)

**EVICROL**

(592) Slovní  
(730) **SpofaDental a.s.**, Markova 238, Jičín, Holínské Předměstí, 50601, CZ  
(740) Rott, Růžička & Guttman, Patentové, známkové a advokátní kanceláře, JUDr. Vladimír Rott, patentový zástupce, Vyskočilova 1566, Praha 4, Michle, 14000  
(511) (5) lékárnické přípravky.  
Třídy výrobků a služeb:  
5  
(210) O-1800

(111) **162323**  
(220) 23.09.1974  
(151) 21.03.1975  
(540)

**PIZZA HUT**

(592) Slovní  
(730) **Pizza Hut International, LLC**, 7100 Corporate Drive, Plano, TX 75024, TX, US  
(740) Havlík Švorčík a partneři, advokátní a patentová kancelář, JUDr. Otakar Švorčík, advokát, Hálkova 1406/2, Praha 2, Nové Město, 12000  
(511) (29) maso, ryby včetně měkkýšů a korýšů, drůbež, zvěřina; masové výtažky, konzervovaná, sušená a vařená zelenina a ovoce; rosoly, zavařeniny; vejce, mléko a jiné mlékařenské výrobky včetně mléčných nápojů, jedlé oleje a tuky; konzervované potraviny; zelenina naložená v octě; (30) káva, čaj, kakao, cukr, rýže, tapioka, ságo, kávové náhražky; mouka a obilné výrobky určené k lidské výživě, např. ovesné vločky a pod.; nápoje z kávy, kakaa nebo čokolády; chléb, suchary a sušenky, koláče, jemné pečivo a cukrovinky; zmrzlina, med, sirup z melasy, kvasnice, prášky do pečiva; sůl, hořčice, pepř, ocet, chuťové omáčky, koření, led; (43) služby restaurační.  
Třídy výrobků a služeb:  
29, 30, 43  
(210) O-48155

(111) **162325**  
(220) 23.09.1974  
(151) 21.03.1975  
(540)



(594) Kombinovaná  
(730) **Pizza Hut International, LLC**, 7100 Corporate Drive, Plano, TX 75024, TX, US  
(740) Havlík Švorčík a partneři, advokátní a patentová kancelář, JUDr. Otakar Švorčík, advokát, Hálkova 1406/2, Praha 2, Nové Město, 12000  
(511) (29) maso, ryby včetně měkkýšů a korýšů, drůbež, zvěřina; masové výtažky, konzervovaná, sušená a vařená zelenina a ovoce; rosoly, zavařeniny; vejce, mléko a jiné mlékařenské výrobky včetně mléčných nápojů, jedlé oleje a tuky; konzervované potraviny; zelenina naložená v octě; (30) káva, čaj, kakao, cukr, rýže, tapioka, ságo, kávové náhražky; mouka a obilné výrobky určené k lidské výživě, např. ovesné vločky a pod.; nápoje z kávy, kakaa nebo čokolády; chléb, suchary a sušenky, koláče, jemné pečivo a cukrovinky; zmrzlina, med, sirup z melasy, kvasnice, prášky do pečiva; sůl, hořčice, pepř, ocet, chuťové omáčky, koření, led; (43) služby restaurační.  
Třídy výrobků a služeb:  
29, 30, 43  
(210) O-48156

(111) **166201**  
(220) 04.05.1984  
(151) 09.04.1986  
(540)



(594) Kombinovaná  
(730) **EBARA CORPORATION**, 11-1, Haneda Asahi-cho, Ota-ku, Tokyo, JP  
(740) Čermák a spol., JUDr. Karel Čermák jr. Ph.D., LL.M., Elišky Peškové  
15/735, Praha 5, 15000

(511) Čerpadla: odstředivá čerpadla se spirální skříní, axiální čerpadla, diagonální čerpadla, ponorná motorová čerpadla, samonasávací čerpadla, vakuová čerpadla, čerpadla použitelná jako hydromotor, podtlaková tepelná čerpadla, zubová čerpadla, šroubová čerpadla, vysokotlaké sprchové čističe; vodní turbíny: Francisovy turbíny, vrtulové vodní turbíny, Kaplanovy turbíny, Peltonovy turbíny, reversibilní turbíny; pneumatické stroje: odstředivé dmychadla, radiální ventilátory, lopatkové ventilátory, několikolopatkové ventilátory, axiální ventilátory, rotační dmychadla, odstředivé kompresory, axiální kompresory, rotační plynoměry, desintegrátory, expandéry plynu, aerodynamické tunely, aerátory; chladicí stroje: odstředivé chladicí stroje, absorpční chladicí stroje, plynové chladíče, tepelná čerpadla, chladicí jednotky, trubkové jednotky s ventilátorem, chladicí věže; kotle: vodotrubné kotle, kotle na ohřívání vody, balené kotle; strojní zařízení: zařízení na získávání plynu ze spalování odpadků, kompostovací čistící zařízení, drtiče, odsířovací zařízení, sběrače prachu, desodorační zařízení, pračky na plyn, dopravníky na městské odpadky, spalovací pece, spalovací pece na odpadky, sedimentační zařízení, rychlofiltry, měniče iontů, automatické dávkovací zařízení pro proces fermentace splaškových kalů a odpadků ke tvorbě kompostů, kompostovací zařízení, cukrovarny, solivary, odparky, kyslíková bělicí zařízení, vzduchové systémy pro papírenské stroje, regenerační zařízení pro výrobu polobuničiny polochemickým procesem, fermentační zařízení, odstředivá zařízení na odvodňování kalu, pneumatické dopravníky, selektivní rozprašovací třídiče, tlumiče; olejové hydraulické stroje: olejová hydraulická čerpadla, olejové hydraulické motory, olejové hydraulické převody, olejové hydraulické stroje obecně; jaderná zařízení: demineralizátory kondenzátu, zařízení ke zpracování radioaktivních tekutých odpadů /filtry, demineralizátory a odpařovače/, zařízení k bituminizaci radioaktivních odpadů, zařízení ke zpracování radioaktivních plynných odpadů; průmyslové stroje: pamí turbíny, hydraulické monitory, hydraulické spojky, vodní fontánové přístroje včetně potrubí, trysek, čerpadel, zařízení na čištění vody, světelných a zvukových zdrojů, ozubené převody, ventily, filtry, zařízení pro získávání energie, automatická tyčová síta; elektrické stroje: přístrojové desky, vstupní panely, řídicí ústředny, uzavřené rozváděče, speciální motory, přístrojové vybavení, zařízení ke zpracování užitkové, odpadní, průmyslové a průmyslové odpadní vody, stroje, nářadí a přístroje ke zpracování užitkové, odpadní, průmyslové a průmyslové odpadní vody, zařízení ke zpracování odpadků a průmyslového odpadu, manometry, speciální manometry, teploměry, vlhkoměry, regulátory, vibrační síta, nátravné rotační třídiče, válcové stěrače, třídiče, zařízení k odstraňování vody z mokrého písku.

Třídy výrobků a služeb:  
7, 8, 9, 11

(210) O-53638

(111) **177978**  
(220) 20.04.1994  
(151) 07.07.1994  
(540)

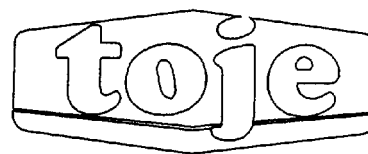

(594) Kombinovaná  
(730) **FRUJO, a. s.**, č. p. 710, Tvrdonice, 69153, CZ  
(740) Bohemia Patent, Ing. Jana Vandělíková, Petrská 1136/12, Praha 1, Nové Město, 11000  
(511) Nealkoholické nápoje, sirupy, marmelády, džemy, ovocné polevy.  
Třídy výrobků a služeb:  
29, 32  
(210) O-88838

(111) **181175**  
(220) 15.04.1994  
(151) 24.11.1994  
(540)

**OLIMPEX**

(592) Slovní  
(730) **OLIMPEX, spol. s r.o.**, Wellnerova 134/7, Olomouc, Nová Ulice, 77900, CZ  
(740) Ing. Petr Soukup, patentový zástupce, tř. Svobody 43/39, Olomouc, 77900  
(511) Činnost agentury pro export a import; kosmetické výrobky, např. pleťové krémy a emulze, pleťové tonikum, vlasové vody, šampony, mýdla, pěny do koupele, oleje do koupele, opalovací krémy a emulze, ústní vody, masážní krémy a emulze, vše zejména s obsahem účinných látek ze ženšenu; potravinové doplňky zejména sirupy, toniky, nealkoholické nápoje, nízkoalkoholické nápoje, alkoholické nápoje, čaje, čajové extrakty, vše zejména s obsahem účinných látek ze ženšenu.  
Třídy výrobků a služeb:  
3, 5, 30, 32, 33, 35  
(210) O-88642

(111) **183198**  
(220) 20.04.1994  
(151) 02.03.1995  
(540)



(594) Kombinovaná  
(730) **FRUJO, a. s.**, č. p. 710, Tvrdonice, 69153, CZ  
(740) Bohemia Patent, Ing. Jana Vandělíková, Petrská 1136/12, Praha 1, Nové Město, 11000  
(511) Maso, ryby, drůbež, zvěřina, masové výtažky, konzervované, sušené a vařené ovoce a zelenina, rosoly, zavařeniny, vejce, mléko a jiné mlékařenské výrobky, komponenty pro mlékařenský a nápojový průmysl, jedlé oleje a tuky, potraviny v konzervách, káva, čaj, kakao, cukr, rýže, tapioka, ságo, kávové náhražky, mouka a obilní přípravky, chléb, sušenky, suchary, koláče, jemné pečivo a cukrovinky, zmrzlina, med, kvasnice, prášky do pečiva, sůl, hořčice, pepř, ocet, chuťové omáčky, koření, led na chlazení, čerstvé ovoce a zelenina.  
Třídy výrobků a služeb:  
29, 30, 31, 32  
(210) O-88837

(111) **183537**  
(220) 14.02.1994  
(151) 20.03.1995  
(540)



(594) Kombinovaná  
(730) **Novák Pavel**, Textilní 191/1, Ústí nad Labem, 40001, CZ  
(740) Macek and Partners, Mgr. Jiří Macek, Sázavská 751/16, Praha 2, Vinohrady, 12000  
(511) Provádění inženýrských staveb včetně technické vybavenosti sídlištních celků; provádění průmyslových staveb; provádění bytových a občanských staveb; ubytovací služby v ubytovacích zařízeních včetně provozování hostinských činností v těchto zařízeních.  
Třídy výrobků a služeb:  
37, 42  
(210) O-86865

(111) **186083**  
(220) 19.09.1994  
(151) 29.06.1995  
(540)



(594) Kombinovaná  
(730) **PHL - SPRÁVNÍ s.r.o. "v likvidaci"**, Na Pankráci 1062/58, Praha 4, Nusle, 14000, CZ  
(511) Činnost realitní kanceláře, správa majetku, jeho efektivní využívání a zhodnocování, pronájem bytových a nebytových prostor včetně poskytování služeb s tím souvisejících, pronájem průmyslového zboží a motorových vozidel včetně služeb s pronájmem spojených, provádění dopravních staveb, inženýrských staveb (včetně technické vybavenosti sídlištních celků) a s tím související projektování a vyhodnocování geologických prací, provádění průmyslových, bytových a občanských staveb, automatizované zpracování dat, software včetně jeho tvorby.  
Třídy výrobků a služeb:  
9, 35, 36, 37, 39, 42  
(210) O-92695

(111) **186273**  
(220) 14.04.1994  
(151) 30.06.1995  
(540)

### Cígler Software

(592) Slovní  
(730) **Seyfor, a. s.**, Drobného 555/49, Brno, Ponava, 60200, CZ  
(740) Kania, Sedlák, Smola, s.r.o., Mendlovo náměstí 907/1a, Brno, Staré Brno, 60300  
(511) Poskytování software, včetně manuálů.  
Třídy výrobků a služeb:  
9, 16, 42  
(210) O-88619

(111) **186275**  
(220) 14.04.1994  
(151) 30.06.1995  
(540)

### MONEY

(592) Slovní  
(730) **Seyfor, a. s.**, Drobného 555/49, Brno, Ponava, 60200, CZ  
(740) Kania, Sedlák, Smola, s.r.o., Mendlovo náměstí 907/1a, Brno, Staré Brno, 60300  
(511) Poskytování software, včetně manuálů.  
Třídy výrobků a služeb:  
9, 16, 42  
(210) O-88620

(111) **186842**  
(220) 31.05.1994  
(151) 20.07.1995  
(540)

### OFLOXIN

(592) Slovní  
(730) **Zentiva, k.s.**, U kabelovny 130/22, Praha 10, Dolní Měcholupy, 10200, CZ  
(740) C|K|T ČERVENKA TURKOVÁ & PARTNERS Advokátní, patentová a známková kancelář, Mgr. Radka Červenková, advokátka, Anny Letenské 34/7, Praha 2, Vinohrady, 12000  
(511) Chemické výrobky pro lékařství, hygienu, farmacii a vědu, přípravky baktericidní a fungicidní, kosmetické přípravky, léčiva, drogy, farmaceutické přípravky humánní a veterinární, vše s výjimkou ophthalmologických výrobků, organopreparáty, séra a výrobky z krve, přípravky silící a dietetické, diagnostika.  
Třídy výrobků a služeb:  
1, 3, 5  
(210) O-90183

(111) **186930**  
(220) 31.05.1994  
(151) 27.07.1995  
(540)

### KARON

(592) Slovní  
(730) **Zentiva, k.s.**, U kabelovny 130/22, Praha 10, Dolní Měcholupy, 10200, CZ  
(740) C|K|T ČERVENKA TURKOVÁ & PARTNERS Advokátní, patentová a známková kancelář, Mgr. Radka Červenková, advokátka, Anny Letenské 34/7, Praha 2, Vinohrady, 12000  
(511) Chemické výrobky pro lékařství, hygienu, farmacii a vědu, přípravky baktericidní a fungicidní, léčiva, drogy, farmaceutické přípravky humánní a veterinární, organopreparáty, séra a výrobky z krve, přípravky silící a dietetické, diagnostika.  
Třídy výrobků a služeb:  
1, 5  
(210) O-90179

(111) **186933**  
(220) 02.06.1994  
(151) 27.07.1995  
(540)

### CYNT

(592) Slovní  
(730) **BGP Products Operations GmbH**, Hegenheimermattweg 127, 4123 Allschwil, CH  
(740) PATENTSERVIS Praha a.s., Na Podkovce 281/10, Praha 4, Podolí, 14700  
(511) (5) farmaceutické přípravky.  
Třídy výrobků a služeb:  
5  
(210) O-90284

(111) **191312**  
(220) 17.05.1994  
(151) 24.06.1996  
(540)



(594) Kombinovaná  
(730) **PROPET, spol. s r.o.**, Gen. Hrušky 1198/4, Ostrava, 70900, CZ  
(740) Ing. Iva Rylková, patentový zástupce, Polská 1525/12, Ostrava, Poruba, 70800  
(511) (7) elektromechanické přístroje; (9) přístroje výpočetní techniky a jejich součástí, počítačový software, přístroje a nástroje k vědeckým a laboratorním účelům, přístroje a nástroje navigační jako přístroje a nástroje určené k přenášení rozkazů a k měření, přístroje a nástroje geodetické a přístroje a nástroje elektrické, nezačleněné do jiných tříd, přístroje a nástroje pro bezdrátovou telegrafii, přístroje fotografické, kinematografické, optické včetně promítačů obrazů a zvětšovací přístrojů, přístroje a nástroje k vážení a měření, přístroje a nástroje signalizační, přístroje a nástroje určené ke kontrolním účelům, přístroje a nástroje záchranné a učební, přístroje pro záznam a reprodukci mluveného slova, zapisovací pokladny, speciální pouzdra pro výše uvedené přístroje a nástroje; (11) elektrotermické přístroje a zařízení; (37) montáž, servis, opravy výše uvedených přístrojů a zařízení; (42) půjčování výše uvedených přístrojů a zařízení.

Třídy výrobků a služeb:

7, 9, 11, 37, 42

(210) O-89538

(111) **192816**  
(220) 21.03.1994  
(151) 21.08.1996  
(540)



(593) Obrazová  
(730) **DreamWorks Animation L.L.C.**, 1000 Flower Street, Glendale, CA, US  
(740) Havlík Švorčík a partneři, advokátní a patentová kancelář, JUDr. Michal Havlík, Hálkova 1406/2, Praha 2, Nové Město, 12000  
(511) (9) filmy a televizní filmy skládající se z živých her anebo z animovaných kreslených filmů, zboží s nahrávkami, zejména gramofonové desky a audio a audio-video pásky, kazety a disky, filmové klipy na kazetách používaných s ručně ovládanými prohlížečkami nebo projektory, video hry, audiopásky a videopásky, přístroje se zvukovým doprovodem ze záznamu a nahrávací přístroje; (16) časopisy s humoristickými kreslenými seriály, knihy, výrobky z papíru včetně kancelářských potřeb, tabulek a jiných psacích potřeb, pastelové tužky a uhly, popisovače a barevné tužky, křídly a tabulové křídly, obtisky a tepelné obtisky, plakáty a fotografie, instruktážní a učební materiály, papírové zboží, ozdoby určené pro společenské večírky; (25) oděvy včetně pánského, dámského a dětského sportovního oblečení, klobouky, vázanky, šátky, šály, pásky a ostatní doplňky k oděvům spadající do tř. 25, pyjama a noční košile, holínky, obuv a domácí pantofle, plavky, spodní prádlo a luxusní dámské prádlo, pletené zboží; (28) hračky, panenky, hry, loutky vyrobené z umělé hmoty, hrací auta a nákladní auta, hrací zbraně, hrací klobouky, elektronické zábavní přístroje s video displejem nebo bez něho a počítačové hry, zábavní zařízení a přístroje, vycpané plyšové panenky a látkové a kožešinové figurky a figurky z jiných materiálů.

Třídy výrobků a služeb:

9, 16, 25, 28

(210) O-87928

(111) **196023**  
(220) 21.03.1994  
(151) 02.01.1997  
(540)

## FELIX THE CAT

(592) Slovní  
(730) **DreamWorks Animation L.L.C.**, 1000 Flower Street, Glendale, CA, US  
(740) Havlík Švorčík a partneři, advokátní a patentová kancelář, JUDr. Michal Havlík, Hálkova 1406/2, Praha 2, Nové Město, 12000  
(511) (9) filmy a televizní filmy skládající se z živých her anebo z animovaných kreslených filmů, zboží s nahrávkami, zejména gramofonové desky a audio a audio-video pásky, kazety a disky, filmové klipy na kazetách používaných s ručně ovládanými prohlížečkami nebo projektory, video hry, audiopásky a videopásky, přístroje se zvukovým doprovodem ze záznamu a nahrávací přístroje, rádia, elektronické zábavní přístroje s video displejem nebo bez něho a počítačové hry, zábavní zařízení a přístroje; (16) časopisy s humoristickými kreslenými seriály, knihy, výrobky z papíru včetně kancelářských potřeb, tabulek a jiných psacích potřeb, pastelové tužky a uhly, popisovače a barevné tužky, křídly a tabulky pro kreslení a psaní křídou, obtisky a tepelné obtisky, plakáty a fotografie, instruktážní a učební materiály, papírové zboží, ozdoby určené pro společenské večírky; (25) oděvy včetně pánského, dámského a dětského sportovního oblečení, klobouky, vázanky, šátky, šály, pásky a ostatní doplňky k oděvům spadající do tř. 25, pyjama a noční košile, holínky, obuv a domácí pantofle, plavky, spodní prádlo a luxusní dámské prádlo, pletené zboží; (28) elektronické zábavní přístroje s video displejem nebo bez něho a pomocí počítače aktivované hry.

Třídy výrobků a služeb:

9, 16, 25, 28

(210) O-87927

(111) **197314**  
(220) 25.05.1994  
(151) 24.02.1997  
(540)

## LOGIS

(592) Slovní  
(730) **LOGIS a.s.**, U Nového světa 286, Frenštát pod Radhoštěm, 74401, CZ  
(511) (9) nosiče informací všeho druhu, výpočetní technika všeho druhu, včetně doplňků a příslušenství, informační a komunikační technologie, informační systémy všeho druhu a systémová integrace, např. počítačové datové sítě, včetně zabezpečení rozhraní na okolí a spolupracující systémy, zejména informační systémy nemocnic, software všeho druhu, např. pro řízení a plánování výroby, finanční a nákladové účetnictví, CAD, CAM, CAPP; (16) tiskoviny všeho druhu, např. časopisy, informační brožury, návody a manuály; (42) poradenství v oblasti informačních systémů a výpočetní techniky, poskytování software

Třídy výrobků a služeb:

9, 16, 42

(210) O-89752

(111) **207340**  
(220) 29.07.1994  
(151) 25.02.1998  
(540)

# score

(594) Kombinovaná  
(730) **EUROMEDIA PUBLISHING s.r.o.**, Volarská 301/14, Praha 4, Kunratice, 14800, CZ  
(740) Dana Lukajová, patentová zástupkyně, Voršilská 130/10, Praha 1, Nové Město, 11000  
(511) (9) publikace periodické i neperiodické v elektronické podobě na jakémkoliv nosiči; (16) tiskoviny, časopisy, periodika; (35) reklamní a propagační činnost; (41) vydávání periodických a neperiodických publikací.

Třídy výrobků a služeb:  
9, 16, 35, 41  
(210) O-91547

(111) **208856**  
(220) 30.05.1994  
(151) 28.04.1998  
(540)



(594) Kombinovaná  
(730) **Westerners International-CZ z.s., Pony Express Corral**, Komenského 230, Suchdol nad Odrou, 74201, CZ  
(740) Patent-K s.r.o., Husníkova 2086/22, Praha 5, Stodůlky, 15800  
(511) (6) přezky kovové; (9) nosiče informací všeho druhu; (12) dopravní prostředky: koňské povozy a dostavníky, jízdní kola, motocykly, automobily; (16) tiskoviny a jiné polygrafické výrobky, razítka; (18) kůže, imitace kůže; (25) oděvy, kloboučnické zboží; (26) přezky kovové; (28) hry, hračky; (41) výchovná a vzdělávací činnost.

Třídy výrobků a služeb:  
6, 9, 12, 16, 18, 25, 26, 28, 41  
(210) O-89947

(111) **267292**  
(220) 14.04.2004  
(151) 26.10.2004  
(540)

### Žižkovský masopust

(592) Slovní  
(730) **Městská část Praha 3**, Havlíčkovo náměstí 700/9, Praha 3, Žižkov, 13000, CZ  
(511) (35) zprostředkování v oblasti obchodu, reklama, promotion akce, distribuce a vydavatelství reklamních materiálů, zprostředkování obchodu prostřednictvím prodejních stánků (provozování tržiště), prezentace služeb a výrobků partnerů projektu; (41) činnosti výchovného, společenského a kulturního charakteru, realizace hudebních vystoupení, příprava a realizace výstav k vzdělávacím a výchovným účelům a vernisáží, doprovodné kulturní programy, realizace divadelních představení, realizace rytířských turnajů a ukázek bojového umění, uspořádání historických průvodů, realizace soutěží a dětských představení, provozování dětského koutku včetně výstav živého zvířectva, realizace reprodukováných hudebních a divadelních produkcí, realizace lidových zábav a vystoupení, různé jiné druhy kulturních představení, realizace uměleckého přednesu, provozování akrobatických představení, realizace tomboly, realizace uměleckých dílen, uspořádání ohňostrojů včetně drobných pyrotechnických představení, realizace kulturních, vzdělávacích a sportovních akcí pro V.I.P. klientelu, přednášky a panelové diskuse, realizace tiskových konferencí; (43) restaurační a stravovací služby a ubytovací činnost, catering a zajištění obsluhy, příprava pokrmů včetně zabíjačky, zajištění ubytovacích kapacit.

Třídy výrobků a služeb:  
35, 41, 43  
(210) O-345472

(111) **267293**  
(220) 14.04.2004  
(151) 26.10.2004  
(540)

### Žižkovské pivobraní

(592) Slovní  
(730) **Městská část Praha 3**, Havlíčkovo náměstí 700/9, Praha 3, Žižkov,

13000, CZ  
(511) (35) zprostředkování v oblasti obchodu, reklama, promotion akce, distribuce a vydavatelství reklamních materiálů, zprostředkování obchodu prostřednictvím prodejních stánků (provozování tržiště), prezentace služeb a výrobků partnerů projektu; (41) činnosti výchovného, společenského a kulturního charakteru, realizace hudebních vystoupení, příprava a realizace výstav k vzdělávacím a výchovným účelům a vernisáží, doprovodné kulturní programy, realizace divadelních představení, realizace rytířských turnajů a ukázek bojového umění, uspořádání historických průvodů, realizace soutěží a dětských představení, provozování dětského koutku včetně výstav živého zvířectva, realizace reprodukováných hudebních a divadelních produkcí, realizace lidových zábav a vystoupení, různé jiné druhy kulturních představení, realizace uměleckého přednesu, provozování akrobatických představení, realizace tomboly, realizace uměleckých dílen, uspořádání ohňostrojů včetně drobných pyrotechnických představení, realizace kulturních, vzdělávacích a sportovních akcí pro V.I.P. klientelu, přednášky a panelové diskuse, realizace tiskových konferencí; (43) restaurační a stravovací služby a ubytovací činnost, catering a zajištění obsluhy, příprava pokrmů včetně zabíjačky, zajištění ubytovacích kapacit.

Třídy výrobků a služeb:  
35, 41, 43  
(210) O-345473

(111) **267294**  
(220) 14.04.2004  
(151) 26.10.2004  
(540)

### Vinohradské vinobraní

(592) Slovní  
(730) **Městská část Praha 3**, Havlíčkovo náměstí 700/9, Praha 3, Žižkov, 13000, CZ  
(511) (35) zprostředkování v oblasti obchodu, reklama, promotion akce, distribuce a vydavatelství reklamních materiálů, zprostředkování obchodu prostřednictvím prodejních stánků (provozování tržiště), prezentace služeb a výrobků partnerů projektu; (41) činnosti výchovného, společenského a kulturního charakteru, realizace hudebních vystoupení, příprava a realizace výstav k vzdělávacím a výchovným účelům a vernisáží, doprovodné kulturní programy, realizace divadelních představení, realizace rytířských turnajů a ukázek bojového umění, uspořádání historických průvodů, realizace soutěží a dětských představení, provozování dětského koutku včetně výstav živého zvířectva, realizace reprodukováných hudebních a divadelních produkcí, realizace lidových zábav a vystoupení, různé jiné druhy kulturních představení, realizace uměleckého přednesu, provozování akrobatických představení, realizace tomboly, realizace uměleckých dílen, uspořádání ohňostrojů včetně drobných pyrotechnických představení, realizace kulturních, vzdělávacích a sportovních akcí pro V.I.P. klientelu, přednášky a panelové diskuse, realizace tiskových konferencí; (43) restaurační a stravovací služby a ubytovací činnost, catering a zajištění obsluhy, příprava pokrmů včetně zabíjačky, zajištění ubytovacích kapacit.

Třídy výrobků a služeb:  
35, 41, 43  
(210) O-345474

(111) **267301**  
(220) 20.04.2004  
(151) 26.10.2004  
(540)



(594) Kombinovaná  
(730) **KAMPA PARK spol. s r.o.**, Malostranské náměstí 5/28, Praha 1, Malá Strana, 11800, CZ  
(740) Mgr. Lucie Nečásková, Na Příkopě 859/22, Praha 1, 11000  
(511) (43) restaurace.



Třídy výrobků a služeb:

43  
(210) O-345653

(111) **268004**  
(220) 21.04.2004  
(151) 29.11.2004  
(540)



(594) Kombinovaná  
(591) Barevná  
(730) **VÍNO & spol., s.r.o.**, Lindleyova 2723/5, Praha 6, Dejvice, 16000, CZ  
(511) (11) přístroje pro chlazení vína; (33) alkoholické nápoje s výjimkou pív;  
(43) služby zajišťující stravování a nápoje.

Třídy výrobků a služeb:

11, 33, 43  
(210) O-345700

(111) **268042**  
(220) 25.05.2004  
(151) 19.11.2004  
(540)



(594) Kombinovaná  
(730) **European Trade Commercial LLC**, 1666 Connecticut Ave NW, Suite 222, Washington, DC 20009, DC, US  
(740) Rott, Růžička & Guttmann a spol., Vyskočilova 1566, Praha 4, Míchle, 14000  
(511) (6) zámečnické výrobky kovové, svěrky (kovové); (7) stroje, včetně motorů, na opracování a tvarování kovových i nekovových materiálů jako soustruhy, frézy, hoblovací stroje, brusky, lisy, elektrické vrtačky ruční, stojanové i stolní, kompresory pro stlačování a dopravu plynů, zemědělské a zahrádkářské stroje jako sekačky strunové, rotační, lištové, křovinořezy, kultivátory; (8) nářadí na opracování a tvarování kovových i nekovových materiálů, včetně ručních nástrojů a nářadí jako klempířské nářadí, svěrky a další drobné nářadí a nástroje neobsažené v jiných třídách, ruční pily a jejich části, hoblíky, vrtáky, soustružnické nože, stavitelné klíče, francouzské klíče, montážní nářadí a klíče; (9) elektrické přístroje a aparáty - v rámci této třídy, jako elektrické svářečky přenosné, převozní a stabilní agregáty, nabíječky; (35) zprostředkovatelské obchodní služby v oblasti výše uvedených výrobků; (37) opravárenské služby v oblasti výše uvedených výrobků, dále opravy motorových vozidel a strojů, klempířské práce, natírání, lakování a emailování, nástřiky motorových vozidel a strojů, zámečnické služby - v rámci této třídy; (40) kovoobrábění.

Třídy výrobků a služeb:

6, 7, 8, 9, 35, 37, 40  
(210) O-346834

(111) **268636**  
(220) 05.04.2004  
(151) 28.12.2004  
(540)

**AXEMAX**

(592) Slovní  
(730) **Žák Aleš Ing.**, Gellnerova 679/25, Brno, Jundrov, 63700, CZ  
(740) PROPATENT, Ing. Vlasta Sedláčková, patentový zástupce, Pod Pekařkou 107/1, Praha 4, Podolí, 14700  
(511) (1) chemické výrobky určené pro průmysl, vědu a fotografii, jakož i pro zemědělství, zahradnictví a lesnictví, umělé pryskyřice v surovém stavu, plastické hmoty v surovém stavu, hnojiva pro půdu, hasící přístroje (složení), prostředky pro kalení a letování kovů, chemické výrobky určené ke konzervování potravin, tříslicí materiály, lepidla pro průmysl; (2) barvy, nátěry, laky, ochranné výrobky proti korozi a proti deteriorizaci dřeva, barviva, mořidla, přírodní pryskyřice v surovém stavu, kovy listkové a práškové pro malíře, dekorátory a umělce; (3) kosmetika; (5) výrobky lékárnické, veterinářské a hygienické, diabetické přípravky pro léčebné účely, potraviny pro batolata, náplasti, materiál pro obvazy, materiály pro plombování zubů a pro zubní otisky, dezinfekční přípravky, výrobky pro hubení škodlivých zvířat, fungicidy, herbicidy; (6) obecné kovy a jejich slitiny, kovové stavební materiály, kovové stavební materiály přenosné, kovové materiály pro železnice, kabely a kovové dráty neelektrické, kovové potřeby zámečnické a klempířské, kovové trubky, safes (skříňky na klenoty), kovové výrobky, které nejsou uvedeny v jiných třídách, rudy; (7) stroje a obráběcí stroje, motory (s výjimkou motoru pro pozemní vozidla), spojky a transmisní zařízení (mimo ty, které jsou pro pozemní vozidla), zemědělské nářadí, lihně pro vejce; (8) nářadí a přístroje s ručním pohonem, nože, vidličky a lžíce, sečné zbraně, břitvy; (9) aparáty a přístroje vědecké, námořní, geodetické, elektrické, fotografické, filmové, optické, přístroje pro vážení, měření a signalizaci, kontrolu (inspekci), záchranu a přístroje učební, aparáty pro záznam, převod, gramofonové desky, automatické distributory a mechanismy na mince, zapisovací pokladny (záznam), kalkulační stroje, přístroje pro zpracování informací a počítače, hasící přístroje; (11) přístroje pro osvětlení, topení, výrobu páry, pro vaření, přístroje chladicí, pro sušení, ventilaci, distribuci vody a zdravotní zařízení; (14) vzácné kovy a jejich slitiny a výrobky z těchto látek nebo postříbřeného nebo pozlaceného kovu, nejsou-li uvedeny v jiných třídách, klenoty, bižuterie, drahokamy, hodinářské potřeby a chronometrické přístroje; (15) hudební nástroje; (16) papír, lepenka a výrobky z těchto materiálů, které nejsou zařazeny do jiných tříd, tiskárenské výrobky, potřeby pro knižní vazby, fotografie, papírenské zboží, lepidla pro papírenství nebo domácnost, materiál pro umělce, štetce, psací stroje a kancelářské potřeby (vyjímaje nábytek), učební pomůcky s výjimkou aparátů, plastické obaly nezařazené do jiných tříd, písmena pro tiskárny, štočky; (17) kaučuk, gutaperča, guma, azbest, slída a výrobky z těchto materiálů, které nejsou zahrnuty do jiných tříd, plastické hmoty a výrobky polozpracované, materiály k těsnění, ucpání koudelí a k izolaci, ohebné trubky nekovové; (18) kůže, imitace kůže, výrobky z těchto materiálů, které nejsou zahrnuty do jiných tříd, kůže ze zvířat, kufrý, deštníky, slunečníky a hole, biče a sedlářské výrobky; (19) stavební materiály nekovové, neohebné trubky nekovové pro stavebnictví, asfalt, směla, přenosné konstrukce nekovové, nekovové pomníky; (20) nábytek, zrcadla, rámy, výrobky nejmenované v jiných třídách ze dřeva, korku, rákosu, vrbového proutí, z rohu, kosti, slonoviny, z kostic, želvoviny, jantaru, perleti, mořské pěny, náhražky všech těchto materiálů nebo náhražky z plastických hmot; (21) náčiní a nádoby pro domácnost nebo kuchyň (nikoliv z drahých kovů, ani postříbřených nebo pozlacených kovů), hřebeny a mycí houby, kartáče (s výjimkou štětců), materiály pro výrobu kartáčů, čisticí prostředky, třísky železné, sklo surové nebo opracované (s výjimkou stavebního skla), sklo, porcelán a majolika neobsažené v jiných třídách; (22) lana, provazy, síťky, stany, plachty, plachtoviny, pytle (neobsažené v jiných třídách), materiál na vycpávky (s výjimkou kaučuku nebo plastických hmot), textilní materiály ze surových vláken; (24) tkaniny a textilní výrobky, které nejsou uvedeny v jiných třídách, pokrývky ložní a ubrusy; (25) oděvy, obuv, kloboučnické zboží; (27) koberce, rohožky, rohože, linoleum a jiné obklady podlah, tapety na stěny nikoliv textilní; (28) hry, hračky, hrací karty, potřeby pro gymnastiku a sport, které nejsou uvedeny v jiných třídách, vánoční ozdoby; (31) výrobky zemědělské, zahradnické, lesní a zrní neuvedené v jiných třídách, živá zvířata, čerstvé ovoce a zelenina, osivo, rostliny a přírodní květiny, krmivo pro zvířata, slad; (32) piva, minerální vody, šumivé nápoje a jiné nápoje nealkoholické, nápoje a šťávy ovocné, sirupy a jiné přípravky k zhotovování nápojů; (33) alkoholické nápoje (s výjimkou pív); (34) tabák, potřeby pro kuřáky, zápalky; (35) reklamní a propagační služby, zprostředkovatelská činnost v oblasti obchodu s výše uvedenými výrobky; (43) pohostinství, restaurační služby.

Třídy výrobků a služeb:  
1, 2, 3, 5, 6, 7, 8, 9, 11, 14, 15, 16, 17, 18, 19, 20, 21, 22, 24, 25, 27, 28,  
31, 32, 33, 34, 35, 43  
(210) O-345180

(111) **268663**  
(220) 09.04.2004  
(151) 28.12.2004  
(540)

## ALCAMODUL

(592) Slovní  
(730) **Alcadrain s.r.o.**, Komunardů 1626/35, Praha 7, Holešovice, 17000, CZ  
(740) Dobroslav Musil a partneři s.r.o., Zábrdovická 917/11b, Brno, Zábrdovice, 61500  
(511) (11) sanitární zařízení a přístroje, zejména instalační WC systémy předstěnové i podomítkové, instalační materiál pro WC a pisoáry, instalační materiál pro koupací vany, kohoutky potrubní, koupelnové armatury, koupelnové obklady a vyzdívkky, potrubí a potrubní systémy jako část hygienických zařízení a instalací, zařízení a přístroje pro rozvody a odtok vody, jako např. baterie směšovací pro vodovodní potrubí, filtry na pitnou vodu, bidety, dřezy, fontány, radiátory, radiátorové uzávěry, regulačně-bezpečnostní zařízení pro vodovodní zařízení, sauny, sedací koupele, sedátka záchodová, splachovací zařízení a jeho součásti, sprchy, sprchovací kouty, vodovodní těsnění, toalety (splachovací záchody), umyvadla, dezinfekční dávkovače pro toalety, sušiče rukou, vanové armatury, přístroje pro řízení vody, zařízení na úpravu a filtrování vody, přenosné záchody, zásobníky vody; (17) výrobky z plastů, nezahrnuté do jiné třídy, materiály těsnící, ucpávací a izolační, jako např. nekovové armatury potrubní, nekovové hadice, kroužky z gumy; (20) nábytek a jeho části, zejména nábytek do koupelen a nábytek sanitární, výrobky z plastů, nezahrnuté do jiných tříd, jako např. kryty či vložky pro dřezy, nekovové kontejnery, police koupelnové, schránky z umělých hmot, stolky toaletní, vodovodní ventily z umělých hmot, věšáky nekovové, zrcadla.

Třídy výrobků a služeb:  
11, 17, 20  
(210) O-345361

(111) **268674**  
(220) 13.04.2004  
(151) 28.12.2004  
(540)

# Q T S

(594) Slovní grafická  
(730) **QTS CZ s.r.o.**, Kydlínovská 345/69a, Hradec Králové, Plácky, 50301, CZ  
(511) (1) kapaliny pro čištění, odmašťování a konzervaci dílů a součástí; (6) kovové výrobky – z plechu a profilových materiálů; (7) zařízení pro čištění, odmašťování a konzervaci dílů a součástí, zejména s uzavřeným okruhem mycí kapaliny a se zajištěnou likvidací použitých čističů, zachycovací vany, zařízení pro demontáž olejových filtrů; (8) nářadí a nástroje s ručním pohonem.

Třídy výrobků a služeb:  
1, 6, 7, 8  
(210) O-345415

(111) **268713**  
(220) 16.04.2004  
(151) 28.12.2004  
(540)

## DOÑA PAULA

(592) Slovní  
(730) **Vina Dona Paula S.A.**, Avenida Colón 531, Piso 2, Of 23, Mendoza, AR  
(740) Čermák a spol., JUDr. Karel Čermák jr., Ph.D., LL.M., advokát, Elišky

Peškové 15/735, Praha 5, 15000  
(511) (33) vína.

Třídy výrobků a služeb:  
33  
(210) O-345568

(111) **268722**  
(220) 20.04.2004  
(151) 28.12.2004  
(540)

## NAKLADATELSTVÍ ARMEX

(592) Slovní  
(730) **ARMEX PUBLISHING s.r.o.**, Hamerská 405, Praha 9, Kyje, 19800, CZ  
(740) Ing. Vladimír Čmejla, patentový zástupce, Pavlická 160/1, Praha 5, Sobín, 15521  
(511) (9) nosiče záznamů nahrané i nenahrané, videokazety nahrané i nenahrané, audiokazety nahrané i nenahrané, audiovizuální programy, audiovizuální díla, audiovizuální díla v digitální podobě, filmy, hudební díla, CD disky, elektronické časopisy, elektronická periodika a knihy v elektronické podobě; (16) výrobky školních a kancelářských potřeb ve třídě 16, tiskárenské výrobky, plakáty, fotografie, kalendáře, pohlednice, gratulace, dopisní papíry, obálky, samolepky, obtisky, poznámkové bloky, desky na spisy, pořadače, omalovánky, activity books, tiskoviny, tiskopisy, časopisy, periodika, knihy, databázové produkty v papírové formě, databáze v papírové formě, losy, umělecké nebo ozdobné předměty z papíru, reklamní předměty z papíru; (38) šíření elektronických časopisů, informací, elektronických periodik, knih v elektronické podobě, audio nebo audiovizuálních děl prostřednictvím informační nebo datové nebo elektronické nebo komunikační nebo telekomunikační nebo počítačové sítě, zejména Internetu, pomocí satelitů; (40) vazby publikací, knihařství, kresličské a grafické práce; (41) nakladatelství a vydavatelství, ediční činnost, publikační činnost, tvorba audiovizuálních děl, vydávání audiovizuálních děl, nahrávání nosičů zvukových nebo obrazově zvukových, půjčování nahraných zvukových a zvukově obrazových záznamů, agenturní činnost v oblasti kultury, zprostředkování v oblasti kultury, výchovy, zábavy a sportu, výchovná, vzdělávací, soutěžní a zábavní činnost, školicí činnost a školicí kurzy, zábavní nebo kulturní nebo uměleckých akcí, půjčování zvukových nebo zvukově obrazových záznamů, půjčování knih, tiskoviny.

Třídy výrobků a služeb:  
9, 16, 38, 40, 41  
(210) O-345671

(111) **269088**  
(220) 10.03.2004  
(151) 26.01.2005  
(540)

## Maxxx

(592) Slovní  
(730) **TV PRODUCTS CZ s.r.o.**, Rybná 669/4, Praha 1, Staré Město, 11000, CZ  
(740) Mgr. et Mgr. Alena Kunicová, advokátka, Hartigova 857/47, Praha 3, Žižkov, 13000  
(511) (21) drobné nářadí a přenosné nádoby k domácím a kuchyňským účelům, jako kuchyňské nádobí, vědra, plechové misky a nádoby, misky a nádoby z plastických a jiných hmot, ručně poháněné strojky na mletí, sekání, lisování, pomůcky k odstraňování prachu a nečistot, tlakové hrnce s výjimkou elektrických, hřebeny a mycí houby, toaletní kufříky, kartáče, kartáčnický materiál, pomůcky k úklidu, zboží skleněné, výrobky z porcelánu a kameniny nezařazené v jiných třídách; (28) vánoční stromečky umělé, ozdoby na vánoční stromečky, jako vánoční řetězy, věnce, svícníky na svíčky pro vánoční stromečky, hry, hračky mechanické, hudební, fyzikální, včetně hraček pro domácí zvířata, tělocvičné a sportovní nářadí, jako míče hrací fotbalové, volejbalové, basketbalové, tenisové, míčky na stolní tenis, squash, badmintonové, rakety a pátky tenisové, na stolní tenis, badmintonové, squashové, chrániče loketní, kolenní a holenní (jako sportovní potřeby), míčky na hraní, rybářské náčiní zařazené v této třídě, návnady pro rybáře, nářadí pro zimní sporty, nářadí pro sportovní hry, výrobky plážové a koupací, jako plavecké a potápěčské ploutve, šermířské sečné a bodné zbraně; (35) pořádání výstav k obchodním a reklamním účelům, činnost reklamní a inzertní, průzkum a analýzy trhů, kopírování dokumentů, distribuce zboží k reklamním účelům, aranžérství - aranžování výkladů, marketing, automatizované zpracování dat

Třídy výrobků a služeb:

21, 28, 35

(210) O-344005

(111) **269184**

(220) 09.04.2004

(151) 26.01.2005

(540)



(594) Kombinovaná

(591) Barevná

(730) **Business Media CZ s.r.o.**, Nádražní 762/32, Praha 5, Smíchov, 15000, CZ

(511) (9) časopisy a jiné tiskoviny v elektronické podobě, nosiče záznamů nahrané i nenahrané, počítačové programy, audiovizuální díla na nosičích; (16) tiskoviny všeho druhu, tiskárenské výrobky, noviny, časopisy, knihy, periodický a neperiodický tisk, fotografie, kalendáře, plakáty, letáky, drobné reklamní předměty z papíru, katalogy, propagační materiály, jako jsou například samolepky, diáře, reklamní tiskoviny, vizitky, hlavičkové papíry; (35) propagační činnost, reklamní činnost, inzertní činnost, reklama na Internetu, prezentace uživatelů na stránkách www v počítačové síti Internet; (40) potisky rozličných výrobků, zejména reklamních; (41) vydavatelská a nakladatelská činnost, publikační činnost, výchovná, vzdělávací a zábavní činnost; (42) poradenská činnost v oblasti technických informací a jejich využití, grafické práce související s časopisy.

Třídy výrobků a služeb:

9, 16, 35, 40, 41, 42

(210) O-345331

(111) **269185**

(220) 09.04.2004

(151) 26.01.2005

(540)



(594) Kombinovaná

(591) Barevná

(730) **Business Media CZ s.r.o.**, Nádražní 762/32, Praha 5, Smíchov, 15000, CZ

(511) (9) časopisy a jiné tiskoviny v elektronické podobě, nosiče záznamů nahrané i nenahrané, počítačové programy, audiovizuální díla na nosičích; (16) tiskoviny všeho druhu, tiskárenské výrobky, noviny, časopisy, knihy, periodický a neperiodický tisk, fotografie, kalendáře, plakáty, letáky, drobné reklamní předměty z papíru, katalogy, propagační materiály, jako jsou například samolepky, diáře, reklamní tiskoviny, vizitky, hlavičkové papíry; (35) propagační činnost, reklamní činnost, inzertní činnost, reklama na Internetu, prezentace uživatelů na stránkách www v počítačové síti Internet; (40) potisky rozličných výrobků, zejména reklamních; (41) vydavatelská a nakladatelská činnost, publikační činnost, výchovná, vzdělávací a zábavní činnost; (42) poradenská činnost v oblasti technických informací a jejich využití, grafické práce související s časopisy.

Třídy výrobků a služeb:

9, 16, 35, 40, 41, 42

(210) O-345333

(111) **269302**

(220) 29.04.2004

(151) 26.01.2005

(540)

**HELCO**

(592) Slovní

(730) **HELCO spol. s r.o.**, Rabštejnská 1594/10, Plzeň, Bolevec, 32300, CZ

(740) Ing. Václav Kratochvíl, Radlická 28/663, Praha 5, 15000

(511) (9) CD mechaniky, CD-RW mechaniky, DVD mechaniky, nahrané počítačové programy, přenosná komunikační zařízení, čtecí zařízení na zpracování dat, magnetické nosiče dat, kompaktní disky, optické nosiče dat, elektronická pera, elektronické publikace, digitální fotoaparáty, digitální kamery, monitory, zařízení na zpracování dat, mikrofony, koaxiální a elektrické kabely, kabely z optických vláken, počítače, počítačové paměti, centrální procesorové jednotky, počítačové periferie, počítačové tiskárny, výpočetní technika, elektrospotřebiče spadající do této třídy, spotřební elektronika, komponenty pro počítačové sítě, grafické karty, skenery, kancelářské stroje náležící do této třídy; (16) papír a výrobky z papíru, alba, bloky, časopisy, inzertní listy, kancelářské potřeby, katalogy, knihy, prospekty, manuály, fotografie, karty, obalový materiál zařazený ve tř. 16, publikace, brožury, periodika, informační produkty zařazené ve tř. 16, plakáty, gratulace, pohlednice, kalendáře, samolepky, obtisky, omalovánky, mapy, obrazy, tiskařské výrobky, reklamní a ozdobné předměty z papíru nebo lepenky, bloky, desky, papír pro kopírování, papír voskovaný, papírové archy, pásky barvicí do tiskáren a k počítačům, štočky; (35) inzertní, reklamní a propagační činnost prostřednictvím jakéhokoliv média, poskytování obchodních nebo podnikatelských informací, komerční využití Internetu v oblastech komerčních internetových médií, on-line inzerce, pomoc při řízení obchodní činnosti, odborné obchodní poradenství, reprografické práce, zhotovování propagačních fotografií pro reklamní účely, pořizování kopií dokumentů, pronájem kancelářských strojů a zařízení, automatizované zpracování dat, vyhledávání dat v počítačových souborech; (37) opravy a instalace počítačů a počítačových periférií, montáž, údržba a opravy kancelářských strojů a zařízení a reprodukční techniky; (42) tvorba informačních databází, tvorba software, návrh, aktualizace a údržba programového vybavení, tvorba multimediálních dokumentů, prezentací, aplikací, katalogů apod., poradenství v oboru hardware a software, správa počítačové sítě.

Třídy výrobků a služeb:

9, 16, 35, 37, 42

(210) O-346010

(111) **269345**

(220) 04.05.2004

(151) 26.01.2005

(540)



(593) Obrazová

(730) **Paulus Jiří**, Chrpová 1490, Čáslav, Čáslav-Nové Město, 28601, CZ

(740) Mgr. Jiří Schüller, Těsnohlídkova 420, Čáslav, 28601

(511) (19) nekovové okenice, okna, dveře a zárubně, dřevěné obložení a dláždění, dřevo jako polotovary a stavební dřevo, stavební a tabulové sklo, nekovová schodiště, podlahy a obklady, polozpracované dřevo na trámy, hranoly, přířezy, desky, lišty, dřevotřísky, překližky, palubky, profilované lišty a vlysy, parkety, nekovové ploty a ohrady, desky a panely z napodobeného dřeva; (20) výrobky ze dřeva, drobný nábytek a jeho díly -nekovové závěsy koráلكové, bečky, bedny, laťové bedny, bidla, cívky (kromě kovových), čepy (nekovové), čísla domovní (kromě kovových a svítících), dekorativní přenosné předměty, desky k vystavování zboží, stojany na deštníky, umělecká díla ze dřeva, sádry a vosku, držáky na kartáče a noviny, držáky na záclony, dveře nekovové, figurky, háčky na oděvy, hnízda pro domácí

zvířata, chodítka dětská, věšáky, kartotéky (nábytek), kazety na šperky, tabule s háčky, stojany na klobouky, kolébky, kolečka nekovová, kolíčky, kontejnery, konzole, násady, koše, košíky, krmelce, kroužky na záclony, kukané, podstavce na květináče, lávky, lékárníčky, lištové rolety, lišty na rolety, nádoby nekovové, nádrže spadající do této třídy, rukojeti, obaly dřevěné, háčky na oděvy, ohrádky na děti, ošatky, ozdoby nástěnné, ozdoby pohyblivé, palety, podnožky, podstavce dřevěné, polštáře, matrace, ponky, poštovní schránky kromě zděných a kovových, poutače (dřevěné i z plastických hmot), pouzdra na šperky nekovová, prkénka, proutěné zboží, přepravky, rakve, ramínka na oděvy, schody (nekovové), schránky ze dřeva nebo z plastických hmot, stojany, sudy, špalky, tabule vývěsní, úchytky nekovové, truhlářské umělecké výrobky, truhly, tyče záclonové a k rostlinám, úly, urny, uzávěry nekovové, zástěny, závory, žebříky, žerďe, výše uvedené výrobky spadající do této třídy; (37) montáže a opravy nábytku a jeho příslušenství, montáž, servis a údržba čalouněných, stolařských a truhlářských výrobků; (42) poradenské služby při zařizování interiérů, projektové a návrhářské činnosti v oblasti zařizování interiérů bytů, hotelů, bank, kanceláří, recepčí, restaurací a jiných společenských prostor.

Třídy výrobků a služeb:  
19, 20, 37, 42

(210) O-346250

(111) **269361**  
(220) 11.05.2004  
(151) 26.01.2005  
(540)



(594) Kombinovaná  
(730) **Jihočeský kraj**, U Zimního stadionu 1952/2, České Budějovice, České Budějovice 7, 37001, CZ  
(740) artpatent, advokátní kancelář s.r.o., Dukelských hrdinů 976/12, Praha 7, Holešovice, 17000  
(511) (9) nosiče informací všeho druhu v rozsahu třídy 9, např. dat, zvuku a/nebo obrazu, elektronické publikace, např. poskytované on-line z databází, z komunikačních sítí typu internet, bezdrátových, kabelových, satelitních sítí, systémy virtuální reality, digitální hudba na nosičích, software na nosičích; (16) nosiče informací všeho druhu v rozsahu třídy 16, např. tiskoviny a polygrafické výrobky, katalogy, manuály, plakáty, fotografie, vstupenky, jízdenky, papír a výrobky z papíru, periodické a neperiodické publikace, zejména knihy a časopisy, pohlednice, kalendáře, papírenské zboží; (35) služby zahrnující záznam, přepis, vypracování, shromažďování, přenášení nebo systematizaci písemných sdělení a záznamů, reklamní, inzertní a propagační činnost, elektronická inzerce, on-line inzerce, poskytování informací pro obchodní a reklamní účely, zajišťování předplatného novin a časopisů, rozšiřování reklamních nebo inzertních materiálů, pořádání komerčních výstav; (38) šíření informací, zejména v oblasti výchovy, zábavy a vzdělávání prostřednictvím komunikačních sítí, například internetu, kabelových, bezdrátových a satelitních sítí, provozování a zajišťování komunikačních služeb, jako jsou elektronické konference a diskusní skupiny, poskytování a provozování virtuálních místností pro on-line komunikaci; (41) služby vydavatelství a nakladatelství periodických a neperiodických publikací v tištěné i elektronické podobě, vzdělávací, výchovná, osvětová a zábavní činnost, kulturní aktivity, pořádání nekomerčních výstav, organizování a pořádání odborných setkání všeho druhu, například přednášek, seminářů, konferencí, elektronických konferencí a diskusních skupin, poskytování informací pro neobchodní účely, zejména z oblasti veřejného života, kultury, zábavy a sportu.

Třídy výrobků a služeb:  
9, 16, 35, 38, 41

(210) O-346397

(111) **269442**  
(220) 31.05.2004  
(151) 26.01.2005  
(540)



(594) Kombinovaná  
(591) Barevná  
(730) **DYNASIG, spol.s r.o.**, Kohoutovická 610/116, Brno, Žebětín, 64100, CZ  
(740) artpatent, advokátní kancelář s.r.o., Dukelských hrdinů 976/12, Praha 7, Holešovice, 17000  
(511) (9) přístroje pro dopravní signalizaci.  
Třídy výrobků a služeb:  
9

(210) O-347013

(111) **269777**  
(220) 10.03.2004  
(151) 28.02.2005  
(540)

**Rainbow**

(592) Slovní  
(730) **REPLAC - BM a.s.**, Švestková 1166, Jičín, Valdické Předměstí, 50601, CZ  
(511) (9) software; (42) tvorba a vývoj software (počítačových programů), aktualizace software.  
Třídy výrobků a služeb:  
9, 42

(210) O-343995

(111) **269918**  
(220) 14.04.2004  
(151) 28.02.2005  
(540)



(594) Kombinovaná  
(591) Barevná  
(730) **Educo Uni Group, a.s.**, Estonská 500/3, Praha 10, Vršovice, 10100, CZ  
(740) BLTS advokátní kancelář, Mgr. Denisa Valentová, Duškova 164, Praha 5, Smíchov, 15000  
(511) (35) reklamní a propagační činnost, marketing, poradenství podnikatelské, organizační a ekonomické; (41) výchova, vzdělávání a zábava, pořádání odborných kurzů školení a vzdělávacích akcí, včetně lektorské činnosti, nakladatelská a vydavatelská činnost; (42) překladatelská a tlumočnická činnost, poradenská činnost v oblasti společenských věd a rozvoje osobnosti.

Třídy výrobků a služeb:  
35, 41, 42

(210) O-345477



(111) **269920**  
(220) 15.04.2004  
(151) 28.02.2005  
(540)



(594) Slovní grafická  
(730) **EUROGEMA CZ, a.s.**, Blanická 917/19, Olomouc, Hodolany, 77900, CZ  
(740) Ing. Petr Soukup, patentový zástupce, tř. Svobody 43/39, Olomouc, 77900  
(511) (1) lepidla pro lepení podlahovin (koberců, PVC, gumy), disperzní i rozpouštědlová, pro lepení gumových profilů kanalizačního programu, pro lepení tapet, pro spojování dřevěných prvků a výrobků; (2) barvy, zejména nátěrové hmoty pro povrchové úpravy zdí, dřeva a stavebně truhlářských výrobků (venkovní i vnitřní, k povrchové ochraně zámečnických a klempířských výrobků), nátěrové hmoty na bázi alkydů, akrylátových a vinylacetátových disperzí, silikonů, silikátů, epoxidů a polyuretanů; (6) kovové stavební výrobky a kovové stavební materiály, zejména trubní materiály, armatury, bazény, dveře, okna, konstrukce lodžii, schody, zábradlí, vдуchotechnická potrubí a komponenty, kovové konstrukce; (7) malá mechanizace (elektrické vrtačky, brusky, vibrátory, pily, cirkulárky, frézy na dřevo, elektrické hoblíky, míchačky, drážkovače, vstřelovací přístroje, elektrická stříkací zařízení atd.); (8) ruční stavební nářadí (ruční pily, kladívka, hladítka, stěrky); (17) krytiny, zejména na bázi kaučuku a plastů, izolace tepelné na bázi pěnových plastů (polystyren, extrudovaný polystyren, pěnový polyuretan, pěnový polyetylen), izolační hmoty proti úniku radonu na bázi plastů, izolace zvukové na bázi minerálních vláken a pěnových plastů do podlah, přiček i podhledů, těsnící tmely pro výplně do spár vnějších a vnitřních na bázi disperzí a silikonů a pro stavebně dokončovací práce (sanita, topení), armatury potrubní tlakovzdušné nekovové, ohebné plastové trubky pro domovní instalace a inženýrské sítě; (19) nekovové stavební výrobky a nekovové stavební hmoty a materiály, zejména krytiny plochých střech na bázi asfaltů a modifikovaných asfaltů, betonové směsi, živičné směsi, zdící materiál, krytiny střešní nekovové, cement, omítkové směsi, dřevo stavební, nekovové pevné trubní materiály na bázi betonu pro inženýrské sítě i pro technická zařízení budov, okna nekovová, dlažba a obklady nekovové, betonové prvky, bazény plavecké nekovové, dveře nekovové, dřevěné konstrukce, betonové a železobetonové prefabrikáty, pevné plastové trubky pro domovní instalace a inženýrské sítě; (36) realitní činnost, pronájem a správa nemovitého majetku; (37) stavební práce v oborech inženýrského, průmyslového a pozemního stavitelství, dodávky staveb a jejich částí v uvedených oborech, včetně bezvýkopových technologií a tunelování, montáže konstrukcí, servisní, dílenské a opravárenské služby, provádění staveb včetně jejich změn, udržovacích prací na nich a jejich odstraňování, zednictví, tesařství, obkladačství, pokrývačství, štukatérství, podlahářství, izolačerství, instalatérství, truhlářství, zámečnictví, topenářství, kominičtství, malířství a natěračství, klempířství, montáž, údržba a servis zařízení jednotné telekomunikační sítě, montáž, údržba a servis telekomunikačních zařízení, montáž, údržba a servis bezpečnostních a signalizačních zařízení, montáž, opravy a zkoušky vyhrazených plynových zařízení, údržba a servis počítačového vybavení (hardware), půjčování stavebních strojů a zařízení, poradenská činnost v oblasti stavebnictví; (39) doprava materiálu, silniční motorová doprava, pronájem motorových vozidel; (42) výzkum a vývoj v oblasti stavebnictví, expertizní inženýrská činnost ve výstavbě, projektová činnost, geodetické a kartografické práce, tvorba software, provozování akreditovaných laboratoří na zkoušení betonů, živičných materiálů a zkoušení fyzikálně mechanických parametrů dalších stavebních materiálů, údržba a servis software.

Třídy výrobků a služeb:

1, 2, 6, 7, 8, 17, 19, 36, 37, 39, 42

(210) O-345483

(111) **269924**  
(220) 15.04.2004  
(151) 28.02.2005  
(540)



**CHATEAU BZENEC**

(594) Kombinovaná  
(730) **CHATEAU BZENEC, spol. s r.o.**, Podhájí 421, Bzenec, 69685, CZ  
(740) Langrova, s.r.o., Skrětova 1011/48, Plzeň, Jižní Předměstí, 30100  
(511) (33) vína všeho druhu; (35) pomoc při řízení obchodní činnosti a zprostředkování obchodní činnosti v uvedeném oboru, spadající do této třídy, včetně propagace; (42) odborné poradenství a konzultační služby v oboru potravinářství, výzkum a vývoj v daném oboru.

Třídy výrobků a služeb:

33, 35, 42

(210) O-345495

(111) **269931**  
(220) 16.04.2004  
(151) 28.02.2005  
(540)

**MX-ONE**

(592) Slovní  
(730) **Mitel Sweden AB**, Box 5197, Johanneshov, 121 18 Stockholm, SE  
(740) KOREJZOVA LEGAL v.o.s., JUDr. Zdeňka Korejzová, Korunní 810/104, Praha 10 - Vinohrady, 10100  
(511) (9) datové a telekomunikační vybavení založené na internetovém protokolu, počítače a software.

Třídy výrobků a služeb:

9

(210) O-345570

(111) **269968**  
(220) 28.04.2004  
(151) 28.02.2005  
(540)

**AQUA ENVIRO s.r.o.**

(592) Slovní  
(730) **AQUA ENVIRO s.r.o.**, Atriová 112/1, Brno, Ivanovice, 62100, CZ  
(740) Ing. Libor Markes, patentový zástupce, Grohova 145/54, Brno, Veveří, 60200  
(511) (40) nakládání s odpady: likvidace, zpracování, recyklace, posuzování, dozor, poradenství; (41) školení v oboru geologických prací, životního prostředí a nakládání s odpady; (42) geologický výzkum a průzkum, geologické expertizy, geologické projektování, sanační geologie, posuzování vlivu na životní prostředí, poradenství v oboru životního prostředí.

Třídy výrobků a služeb:

40, 41, 42

(210) O-345929

(111) **270339**  
(220) 08.07.2004  
(151) 28.02.2005  
(540)

**CLOUD 9**

(592) Slovní  
(730) **KT & G Corporation**, 71, Beotkkot-gil, Daedeok-gu, Daejeon, KR  
(740) Havlík Švorčík a partneři, advokátní a patentová kancelář, JUDr. Michal Havlík, Hálkova 1406/2, Praha 2, Nové Město, 12000  
(511) (34) tabák, cigarety, doutníky, šňupací tabák, cigaretový papír, dýmky, cigaretové filtry, tabatěrky a cigaretová pouzdra (ne ze vzácných kovů),

pouzdra na tabák, zapalovače (ne ze vzácných kovů), zápalky, čističe dýmek, popelníky (ne ze vzácných kovů) pro kuřáky a doutníkové odřezávače (kutery).

Třídy výrobků a služeb:  
34

(210) O-356008

(111) **270340**  
(220) 08.07.2004  
(151) 28.02.2005  
(540)

**timeless time**

(592) Slovní  
(730) **KT & G Corporation**, 71, Beotkkot-gil, Daedeok-gu, Daejeon, KR  
(740) Havlík Švorčík a partneři, advokátní a patentová kancelář, JUDr. Michal Havlík, Hálkova 1406/2, Praha 2, Nové Město, 12000  
(511) (34) tabák, cigarety, doutníky, šňupací tabák, cigaretový papír, dýmky, cigaretové filtry, tabatěrky a cigaretová pouzdra (ne ze vzácných kovů), pouzdra na tabák, zapalovače (ne ze vzácných kovů), zápalky, čističe dýmek, popelníky (ne ze vzácných kovů) pro kuřáky a doutníkové odřezávače (kutery).

Třídy výrobků a služeb:  
34

(210) O-356012

(111) **270345**  
(220) 09.07.2004  
(151) 28.02.2005  
(540)

**CIMA**

(592) Slovní  
(730) **KT & G Corporation**, 71, Beotkkot-gil 100, Daedeok-gu, Daejeon, KR  
(740) Havlík Švorčík a partneři, advokátní a patentová kancelář, JUDr. Michal Havlík, Hálkova 1406/2, Praha 2, Nové Město, 12000  
(511) (34) tabák, cigarety, doutníky, šňupací tabák, cigaretový papír, dýmky, cigaretové filtry, cigaretová pouzdra, s výjimkou pouzder z drahých kovů, tabatěrky, cigaretové zapalovače s výjimkou zapalovačů z drahých kovů, zápalky, čističe dýmek, popelníky, s výjimkou popelníků z drahých kovů a doutníkové odřezávače.

Třídy výrobků a služeb:  
34

(210) O-356060

(111) **270346**  
(220) 09.07.2004  
(151) 28.02.2005  
(540)

**RAISON**



(594) Kombinovaná  
(730) **KT & G Corporation**, 71, Beotkkot-gil, Daedeok-gu, Daejeon, KR  
(740) Havlík Švorčík a partneři, advokátní a patentová kancelář, JUDr. Michal Havlík, Hálkova 1406/2, Praha 2, Nové Město, 12000  
(511) (34) tabák, cigarety, doutníky, šňupací tabák, cigaretový papír, dýmky, cigaretové filtry, cigaretová pouzdra, s výjimkou pouzder z drahých kovů, tabatěrky, cigaretové zapalovače s výjimkou zapalovačů z drahých kovů, zápalky, čističe dýmek, popelníky, s výjimkou popelníků z drahých kovů a doutníkové odřezávače.

Třídy výrobků a služeb:  
34

(210) O-356062

(111) **270639**  
(220) 07.04.2004  
(151) 29.03.2005  
(540)



(594) Kombinovaná  
(730) **FRUJO, a. s.**, č. p. 710, Tvrdonice, 69153, CZ  
(740) Bohemia Patent, Ing. Jana Vanděliková, Petrská 1136/12, Praha 1, Nové Město, 11000  
(511) (29) výrobky a polotovary pro gastronomii a catering jako hotové omáčky, bujóny, polévky, instantní polévky, šťávy k masu, dipy (dressingy), výrobky studené kuchyně i marmeládovité směsi, džemy, ochucená mléka, mléčné nápoje a koktejly; (30) nakládací a kořenící směsi, ochucovací pasty na přípravu teplých omáček, ochucovací a aromatické směsi a emulze, směsi pro přípravu omáček, ochucovací pasty, ochucovací pasty a směsi pro výrobky studené kuchyně, vše v rámci této třídy, práškové směsi, ochucovací a aromatické směsi, prášky a pasty pro cukrářství, lahůdkářství a pekařství, ochucovací pasty, základní směsi a kompletní směsi pro výrobu zmrzliny, cukrářské prášky, krémy v prášku, prášky do pečiva, dezerty, pudinky, zmrzliny, oříšky upravené, oříškové náplně a pasty, cukrářské polevy, toppingy, cukrářské polevy s kousky ovoce, ovocné, neovocné a kořenící komponenty, směsi a náplně pro pekaře, cukráře, lahůdkáře a masný průmysl, vše v rámci této třídy; (31) oříšky; (32) sirupové směsi, sirupy do ledových tříští, profesionální sirupy, tekuté směsi, nápoje, instantní nápoje, sladké a slané emulze, nápojové sirupy; (43) poradenství v oblasti gastronomie, cukrářství a pekařství.

Třídy výrobků a služeb:  
29, 30, 31, 32, 43

(210) O-345269

(111) **270641**  
(220) 07.04.2004  
(151) 29.03.2005  
(540)



(594) Kombinovaná  
(730) **FRUJO, a. s.**, č. p. 710, Tvrdonice, 69153, CZ  
(740) Bohemia Patent, Ing. Jana Vanděliková, Petrská 1136/12, Praha 1, Nové Město, 11000  
(511) (29) ovocné, zeleninové, čokoládové a aromatizované komponenty pro mlékárenský průmysl, zeleninové komponenty pro mlékárenský průmysl, mléčné výrobky, mléko a jiné mlékárenské výrobky, ovocné, zeleninové, kořenící a bylinkové komponenty, směsi a emulze pro tukový, lahůdkářský a masný průmysl, jedlé oleje a tuky, konzervované, sušené a vařené ovoce a zelenina, rosoly, zavařeniny, vejce, maso masové výtažky, ryby, drůbež, zvěřina; (30) oříšky upravené, oříškové pasty a drtě, komponenty pro mražené krémy a zmrzliny, zmrzlina, prášky pro výrobu zmrzliny, cukrářské prášky, potravinářské prášky, náplně do pekařských cukrovinkářských výrobků, pečivo, koláče, jemné pečivo a cukrovinky, kvasnice, med, prášky do pečiva, náplně do mražených a pečených jídel v rámci této třídy, sůl, hořčice, pepř, ocet, chuťové omáčky, koření, ochucovací, nakládací, kořenící a aromatické směsi, káva, čaj, kakao, cukr, rýže tapioka, ságo,



kávové náhražky, mouka a obilné přípravky, hotové omáčky; (31) oříšky, čerstvé ovoce a zelenina; (32) příchutě a přípravky pro nealkoholické nápoje a sirupy, sirupy, sirupy do nápojových automatů, sirupy pro gastronomii, sirupy do ledových tříští, led na chlazení.

Třídy výrobků a služeb:

29, 30, 31, 32

(210) O-345271

(111) **270681**  
(220) 30.04.2004  
(151) 29.03.2005  
(540)

## ADNEXUS

(592) Slovní  
(730) **Žák Aleš Ing.**, Gellnerova 679/25, Brno, Jundrov, 63700, CZ  
(740) PROPATENT, Ing. Vlasta Sedláčková, patentový zástupce, Pod Pekařkou 107/1, Praha 4, Podolí, 14700  
(511) (9) aparáty a přístroje vědecké, námořní, geodetické, elektrické, fotografické, filmové, optické, přístroje pro vážení, měření a signalizaci, kontrolu, záchranu a přístroje učební, aparáty pro záznam, převod, gramofonové desky, automatické distributory a mechanismy na mince, zapisovací pokladny (záznam), kalkulační stroje, přístroje pro zpracování informací a počítače, software na nosiči, hasící přístroje; (16) výrobky z papíru, tiskoviny, fotografie, psací stroje a kancelářské potřeby, učební pomůcky, plastické obaly; (35) zprostředkovací služby v oblasti obchodu, reklamní a propagační služby; (42) vývoj a tvorba software, poradenství v oblasti hardware včetně pronájmu a půjčování software.

Třídy výrobků a služeb:

9, 16, 35, 42

(210) O-346102

(111) **270704**  
(220) 07.05.2004  
(151) 29.03.2005  
(540)

## BAND-AID HURT-FREE

(592) Slovní  
(730) **Kenvue Inc.**, 199 Grandview Road, Skillman, NJ 08558, NJ, US  
(740) Čermák a spol., JUDr. Karel Čermák Ph.D., LL.M., advokát, Elišky Peškové 735/15, Praha 5, Smíchov, 15000  
(511) (5) farmaceutické přípravky k čištění, sterilizaci a ošetření ran, bandáže a obvazy na rány, nesmyvatelné náplasti a tampony z gázy k lékařskému užití.

Třídy výrobků a služeb:

5

(210) O-346344

(111) **271154**  
(220) 03.08.2004  
(151) 29.03.2005  
(540)

## AMISUR

(592) Slovní  
(730) **FIDES AGRO, spol. s r.o.**, č. p. 709, Šardice, 69613, CZ  
(740) PŘIKRYL & BURDOVÁ – patentová a známková kancelář, Mgr. Alena Burdová, patentový zástupce, Holešovská 1389, Hulín, 76824  
(511) (1) chemické výrobky určené pro průmysl, zemědělství, zahradnictví a lesnictví; (5) výrobky zvěrolékařské, výživové krmné doplňky pro zvířata ve formě koncentrátů, prášku, granulí, to vše pro lékařské účely; (31) výrobky zemědělské, zahradnické, lesnické, krmivářské výrobky a doplňkové krmné směsi.

Třídy výrobků a služeb:

1, 5, 31

(210) O-356770

(111) **271273**  
(220) 27.08.2004  
(151) 29.03.2005  
(540)



(594) Slovní grafická  
(591) Barevná  
(730) **Čundrla Pavel Bc.**, Křížkovského 55/12, Prostějov, 79601, CZ  
(511) (36) služby realitních kanceláří, správa a pronájem nemovitostí, zprostředkování finanční a nemovitostní, služby týkající se pojištění, jako např. služby poskytované agenty, kteří se zabývají pojištěním, služby poskytované pojišťovatelům a pojištěnému a služby subskripce pojištění.

Třídy výrobků a služeb:

36

(210) O-358802

(111) **271279**  
(220) 27.08.2004  
(151) 29.03.2005  
(540)



(594) Kombinovaná  
(591) Barevná  
(730) **CIMEX INVEST s.r.o.**, Na Pankráci 1062/58, Praha 4, Nusle, 14000, CZ  
(511) (35) automatické zpracování dat, zprostředkovatelská činnost v oblasti obchodu, příprava a vyhotovení daňových přiznání, správa hotelů, marketingové studie, příprava mezd a výplatních listin, obchodní management a podnikové poradenství, zpracování analýz nákladů, vedení účetnictví; (36) provádění finančních analýz, finanční poradenství, finanční řízení, služby realitní kanceláře, obchodování s nemovitostmi, správa a pronájem nemovitostí, správa majetku; (37) dozor nad stavbami, pronájem a půjčování čistících strojů, pronájem a půjčování průmyslového zboží.

Třídy výrobků a služeb:

35, 36, 37

(210) O-358813

(111) **271822**  
(220) 08.07.2004  
(151) 26.04.2005  
(540)

## THE ONE

(592) Slovní  
(730) **KT & G Corporation**, 71, Beotkkot-gil, Daedeok-gu, Daejeon, KR  
(740) Havlík Švorčík a partneři, advokátní a patentová kancelář, JUDr. Michal Havlík, Hálkova 1406/2, Praha 2, Nové Město, 12000  
(511) (34) tabák, cigarety, doutníky, šňupací tabák, cigaretový papír, dýmky, cigaretové filtry, tabatěrky a cigaretová pouzdra (ne ze vzácných kovů), pouzdra na tabák, zapalovače (ne ze vzácných kovů), zápalky, čističe dýmek, popelníky (ne ze vzácných kovů) pro kuřáky a doutníkové odřezávače (kutery).

Třídy výrobků a služeb:

34  
(210) O-356011

(111) **271823**  
(220) 08.07.2004  
(151) 26.04.2005  
(540)

**THIS**

(592) Slovní  
(730) **KT & G Corporation**, 71, Beotkkot-gil, Daedeok-gu, Daejeon, KR  
(740) Havlík Švorčík a partneři, advokátní a patentová kancelář, JUDr. Michal Havlík, Hálkova 1406/2, Praha 2, Nové Město, 12000  
(511) (34) tabák, cigarety, doutníky, šňupací tabák, cigaretový papír, dýmky, cigaretové filtry, tabatěrky a cigaretová pouzdra (ne ze vzácných kovů), pouzdra na tabák, zapalovače (ne ze vzácných kovů), zápalky, čističe dýmek, popelníky (ne ze vzácných kovů) pro kuřáky a doutníkové odřezávače (kutery).

Třídy výrobků a služeb:  
34  
(210) O-356013

(111) **271964**  
(220) 06.08.2004  
(151) 26.04.2005  
(540) **Originální náhradní díly Mercedes Benz**

(592) Slovní  
(730) **Mercedes-Benz Group AG**, Mercedesstrasse 120, 70372 Stuttgart, DE  
(740) PATENTSERVIS Praha a.s., Na Podkovce 281/10, Praha 4, Podolí, 14700  
(511) (9) součásti pro motorová vozidla obsažené ve třídě 9; (11) součásti pro motorová vozidla obsažené ve třídě 11; (12) motorová vozidla a jejich součásti obsažené ve třídě 12; (37) opravy a údržba motorových vozidel.

Třídy výrobků a služeb:  
9, 11, 12, 37  
(210) O-356930

(111) **272500**  
(220) 03.11.2004  
(151) 26.04.2005  
(540)



(594) Kombinovaná  
(730) **WILENS, spol. s r.o.**, U Petřín 1861/9, Praha 6, Břevnov, 16200, CZ  
(511) (5) antibakteriální, dezinfekční přípravky, bakteriologické přípravky pro lékařské a zvěrolékařské účely, čisticí přípravky pro kontaktní čočky, roztoky pro kontaktní čočky, farmaceutické přípravky, chemické přípravky pro farmaceutické účely, chemické přípravky pro zvěrolékařské účely, chemické přípravky pro lékařské účely, chemicko-farmaceutické přípravky, obvazový materiál; (9) brýlové obroučky, kontaktní čočky, pouzdra na kontaktní čočky, optické výrobky; (10) čočky (nitrooční protězy) pro chirurgické implantace, filtry na ultrafialové paprsky pro lékařské účely, implantáty chirurgické, oči umělé, oční protězy, umělá kůže pro chirurgické účely; (42) vývoj a výzkum nových výrobků, výzkum v oblasti chemie, výzkum v oblasti kosmetiky, chemie (služby v oblasti-).

Třídy výrobků a služeb:  
5, 9, 10, 42  
(210) O-420127

(111) **273106**  
(220) 15.06.2004  
(151) 27.06.2005  
(540)

**Tschechischer Nationalchor**

(592) Slovní  
(730) **GLANS s.r.o.**, Blatného 2338/5, Praha 5, Stodůlky, 15800, CZ  
(511) (41) divadelní představení, estrády, karaoke, koncertní sítě, nahrávací studio (služby), organizování představení, orchestry, představení, živé představení, elektronické publikování.

Třídy výrobků a služeb:  
41  
(210) O-347512

(111) **273233**  
(220) 20.09.2004  
(151) 27.06.2005  
(540)

**PENĚŽENKA**

(592) Slovní  
(730) **Allegro Retail a.s.**, U garáží 1611/1, Praha 7, Holešovice, 17000, CZ  
(740) Advokátní kancelář Šrubař & Partners s.r.o., Mgr. Luděk Šrubař, advokát, U garáží 1611/1, Praha 7, Holešovice, 17000  
(511) (35) inzertní a propagační služby, informační služby z oblasti obchodu; (36) poskytování informací v oblasti cen; (38) poskytování dat a přenos informací, telekomunikační služby, služby SMS, služby internetu, počítačová komunikace.

Třídy výrobků a služeb:  
35, 36, 38  
(210) O-359501

(111) **273360**  
(220) 18.10.2004  
(151) 27.06.2005  
(540)

*Tachovská*  
**JISKRA**

(594) Slovní grafická  
(730) **VLTAVA LABE MEDIA a.s.**, U Trezorky 921/2, Praha 5, Jinonice, 15800, CZ  
(740) AK Jana Fráňová, JUDr. Jana Fráňová, advokátka, Jakubská 14, Praha 1, 11000  
(511) (16) periodické a neperiodické tiskoviny všeho druhu, tiskárenské výrobky, zejména pohledy, obtisky, záložky, fotografie, papírenské zboží všeho druhu, kancelářské potřeby, zejména bloky, kalendáře, fotoalba, dopisní papíry, desky, psací potřeby, drobné kancelářské potřeby z plastů a kovu, učební pomůcky, plastické obaly (nezařazené do jiných tříd), štočky, propagační materiály zařazené do třídy 16; (35) reklamní, inzertní a propagační činnosti, včetně reklamní, inzertní a propagační činnosti prostřednictvím elektronických počítačových sítí, zejména prostřednictvím Internetu; (38) šíření elektronických časopisů, informací, elektronických periodik, knih v elektronické podobě prostřednictvím elektronické, telekomunikační nebo počítačové sítě, zejména Internetu; (40) polygrafické služby; (41) vydavatelská a nakladatelská činnost, vydávání odborných, vzdělávacích a zábavných zpráv a publikací, vydávání statistických zpráv a informací.

Třídy výrobků a služeb:  
16, 35, 38, 40, 41  
(210) O-360277

(111) **273361**  
(220) 18.10.2004  
(151) 27.06.2005  
(540)

**Tachovská Jiskra**

(592) Slovní  
(730) **VLTAVA LABE MEDIA a.s.**, U Trezorky 921/2, Praha 5, Jinonice,

- 15800, CZ  
(740) AK Jana Fráňová, JUDr. Jana Fráňová, advokátka, Jakubská 14, Praha 1, 11000  
(511) (16) periodické a neperiodické tiskoviny všeho druhu, tiskárenské výrobky, zejména pohledy, obtisky, záložky, fotografie, papírenské zboží všeho druhu, kancelářské potřeby, zejména bloky, kalendáře, fotoalba, dopisní papíry, desky, psací potřeby, drobné kancelářské potřeby z plastů a kovu, učební pomůcky, plastické obaly (nezařazené do jiných tříd), štočky, propagační materiály zařazené do třídy 16; (35) reklamní, inzertní a propagační činnosti, včetně reklamní, inzertní a propagační činnosti prostřednictvím elektronických počítačových sítí, zejména prostřednictvím Internetu; (38) šíření elektronických časopisů, informací, elektronických periodik, knih v elektronické podobě prostřednictvím elektronické, telekomunikační nebo počítačové sítě, zejména Internetu; (40) polygrafické služby; (41) vydavatelská a nakladatelská činnost, vydávání odborných, vzdělávacích a zábavných zpráv a publikací, vydávání statistických zpráv a informací.  
Třídy výrobků a služeb:  
16, 35, 38, 40, 41  
(210) O-360278

- (111) **273458**  
(220) 15.11.2004  
(151) 27.06.2005  
(540)



- (594) Kombinovaná  
(730) **TREPP-ART s.r.o.**, Olomoucká 760/55, Moravská Třebová, Předměstí, 57101, CZ  
(740) PROPATENT, JUDr. Matěj Sedláček, Pod Pekařkou 107/1, Praha 4, Podolí, 14700  
(511) (6) kovové stavební materiály přenosné a nepřenositelné, zejména schody, schodiště přímá, lomená i točitá, schodišťové stupně a segmenty, schodnice, vše pro exteriéry a interiéry staveb, kovové dveřní zárubně a rámy, kovové dveřní doplňky, jako jsou kliky, klepadla, panty, závěsy, zámky (s výjimkou elektrických); (19) dřevo polozpracované, jako jsou trámy, prkna, fošny, panely, sloupky, stavební dřevo a dřevěné stavební konstrukce, překližky, dřevěné stěnové a stropní obklady, podlahy, parkety, tesařské a truhlářské výrobky jako jsou okna, dveře, vrata, zárubně, rámy a lišty, nekovové schody, schodiště přímá, lomená a točitá, schodišťové stupně a segmenty, schodnice, vše pro exteriéry a interiéry staveb; (20) nábytek všeho druhu (dřevěný, ratanový, proutěný, kovový, čalouněný, plastový, skleněný), nábytkové díly a sestavy, poličky, sedací soupravy, křesla a židle, stoly a stolky, obývací stěny, ložnice, čalouněné soupravy, nábytek lůžkový, nábytek skříňkový, kancelářský nábytek, dětský nábytek, kuchyňské linky, díly pro kuchyňské linky, nábytek zahradní a kempingový, nábytek skládací a přenosný, zrcadla, rámy, stojany, košíkářské zboží, bytové doplňky nebo okrasné předměty ze dřeva, korku, proutí, rákosu, třtiny, rohoviny, slonoviny, kostic, želvoviny, jantaru, perleti, mořské pěny, buničiny a z náhražek těchto hmot nebo z plastických hmot; (35) zprostředkovatelská činnost a marketing v oblasti obchodu a obchodních služeb vztažených k uvedeným výrobkům tř. 6, 19 a 20; (42) poradenská činnost v oblasti interiérů a exteriérů bytů a budov, návrhy exteriérů, interiérů bytů a budov, zejména schodišť a nábytkových sestav, služby bytového architekta, tvorba nábytkového designu.  
Třídy výrobků a služeb:  
6, 19, 20, 35, 42  
(210) O-420453

- (111) **274389**  
(220) 06.08.2004  
(151) 05.08.2005  
(540)

**A Zelektro.cz**

- (594) Slovní grafická  
(730) **Allegro Retail a.s.**, U garáží 1611/1, Praha 7, Holešovice, 17000, CZ  
(740) Advokátní kancelář Šrubař & Partners s.r.o., Mgr. Luděk Šrubař, advokát, U garáží 1611/1, Praha 7, Holešovice, 17000  
(511) (7) pračky a sušičky oděvů (sušicí stroje), myčky nádobí, automatické pračky, ostatní elektrospotřebiče pro domácnost spadající do této tříd; (9) televizory; (11) chladničky, mrazničky, sporáky, odsávací poklopy, varné desky, přístroje na ohřev vody, trouby, mikrovlnné trouby, sušičky; (35) přeskupování různých výrobků pro třetí osoby za účelem umožnit spotřebiteli pohodlně vybírat a kupovat, inzertní a propagační služby, informační služby týkající se obchodu poskytovaného on-line z internetu, předvádění zboží prostřednictvím internetu; (38) počítačová komunikace, poskytování dat, informací nebo obrázků a přenos zpráv a obrazových informací pomocí internetu.  
Třídy výrobků a služeb:  
7, 9, 11, 35, 38  
(210) O-356958

- (111) **274525**  
(220) 18.10.2004  
(151) 25.08.2005  
(540)

## Týdeník Domažlicko

- (592) Slovní  
(730) **VLTAVA LABE MEDIA a.s.**, U Trezorky 921/2, Praha 5, Jinonice, 15800, CZ  
(740) AK Jana Fráňová, JUDr. Jana Fráňová, advokátka, Jakubská 14, Praha 1, 11000  
(511) (16) periodické a neperiodické tiskoviny všeho druhu, tiskárenské výrobky, zejména pohledy, obtisky, záložky, fotografie, papírenské zboží všeho druhu, kancelářské potřeby, zejména bloky, kalendáře, fotoalba, dopisní papíry, desky, psací potřeby, drobné kancelářské potřeby z plastů a kovu, učební pomůcky, plastické obaly (nezařazené do jiných tříd), štočky, propagační materiály zařazené do třídy 16; (35) reklamní, inzertní a propagační činnosti, včetně reklamní, inzertní a propagační činnosti, prostřednictvím elektronických počítačových sítí, zejména prostřednictvím Internetu; (38) šíření elektronických časopisů, informací, elektronických periodik, knih v elektronické podobě, prostřednictvím elektronické, telekomunikační nebo počítačové sítě, zejména Internetu; (40) polygrafické služby; (41) vydavatelská a nakladatelská činnost, vydávání odborných, vzdělávacích a zábavných zpráv a publikací, vydávání statistických zpráv a informací.  
Třídy výrobků a služeb:  
16, 35, 38, 40, 41  
(210) O-360273

(111) **274526**  
(220) 18.10.2004  
(151) 25.08.2005  
(540)

**Týdeník**  
**DOMAŽLICKO**

(594) Slovní grafická  
(730) **VLTAVA LABE MEDIA a.s.**, U Trezorky 921/2, Praha 5, Jinonice, 15800, CZ  
(740) AK Jana Fráňová, JUDr. Jana Fráňová, advokátka, Jakubská 14, Praha 1, 11000  
(511) (16) periodické a neperiodické tiskoviny všeho druhu, tiskárenské výrobky, zejména pohledy, obtisky, záložky, fotografie, papírenské zboží všeho druhu, kancelářské potřeby, zejména bloky, kalendáře, fotoalba, dopisní papíry, desky, psací potřeby, drobné kancelářské potřeby z plastů a kovu, učební pomůcky, plastické obaly (nezařazené do jiných tříd), štočky, propagační materiály zařazené do třídy 16; (35) reklamní, inzertní a propagační činnosti, včetně reklamní, inzertní a propagační činnosti, prostřednictvím elektronických počítačových sítí, zejména prostřednictvím Internetu; (38) šíření elektronických časopisů, informací, elektronických periodik, knih v elektronické podobě, prostřednictvím elektronické, telekomunikační nebo počítačové sítě, zejména Internetu; (40) polygrafické služby; (41) vydavatelská a nakladatelská činnost, vydávání odborných, vzdělávacích a zábavných zpráv a publikací, vydávání statistických zpráv a informací.

Třídy výrobků a služeb:  
16, 35, 38, 40, 41

(210) O-360279

(111) **274527**  
(220) 18.10.2004  
(151) 25.08.2005  
(540)

**TÝDENÍK**  
**Klatovska**

(594) Slovní grafická  
(730) **VLTAVA LABE MEDIA a.s.**, U Trezorky 921/2, Praha 5, Jinonice, 15800, CZ  
(740) AK Jana Fráňová, JUDr. Jana Fráňová, advokátka, Jakubská 14, Praha 1, 11000  
(511) (16) periodické a neperiodické tiskoviny všeho druhu, tiskárenské výrobky, zejména pohledy, obtisky, záložky, fotografie, papírenské zboží všeho druhu, kancelářské potřeby, zejména bloky, kalendáře, fotoalba, dopisní papíry, desky, psací potřeby, drobné kancelářské potřeby z plastů a kovu, učební pomůcky, plastické obaly (nezařazené do jiných tříd), štočky, propagační materiály zařazené do třídy 16; (35) reklamní, inzertní a propagační činnosti, včetně reklamní, inzertní a propagační činnosti, prostřednictvím elektronických počítačových sítí, zejména prostřednictvím Internetu; (38) šíření elektronických časopisů, informací, elektronických periodik, knih v elektronické podobě, prostřednictvím elektronické, telekomunikační nebo počítačové sítě, zejména Internetu; (40) polygrafické služby; (41) vydavatelská a nakladatelská činnost, vydávání odborných, vzdělávacích a zábavných zpráv a publikací, vydávání statistických zpráv a informací.

Třídy výrobků a služeb:

16, 35, 38, 40, 41  
(210) O-360282

(111) **274528**  
(220) 18.10.2004  
(151) 25.08.2005  
(540)

**Týdeník Klatovska**

(592) Slovní  
(730) **VLTAVA LABE MEDIA a.s.**, U Trezorky 921/2, Praha 5, Jinonice, 15800, CZ  
(740) AK Jana Fráňová, JUDr. Jana Fráňová, advokátka, Jakubská 14, Praha 1, 11000  
(511) (16) periodické a neperiodické tiskoviny všeho druhu, tiskárenské výrobky, zejména pohledy, obtisky, záložky, fotografie, papírenské zboží všeho druhu, kancelářské potřeby, zejména bloky, kalendáře, fotoalba, dopisní papíry, desky, psací potřeby, drobné kancelářské potřeby z plastů a kovu, učební pomůcky, plastické obaly (nezařazené do jiných tříd), štočky, propagační materiály zařazené do třídy 16; (35) reklamní, inzertní a propagační činnosti, včetně reklamní, inzertní a propagační činnosti, prostřednictvím elektronických počítačových sítí, zejména prostřednictvím Internetu; (38) šíření elektronických časopisů, informací, elektronických periodik, knih v elektronické podobě, prostřednictvím elektronické, telekomunikační nebo počítačové sítě, zejména Internetu; (40) polygrafické služby; (41) vydavatelská a nakladatelská činnost, vydávání odborných, vzdělávacích a zábavných zpráv a publikací, vydávání statistických zpráv a informací.

Třídy výrobků a služeb:  
16, 35, 38, 40, 41

(210) O-360283

(111) **275331**  
(220) 17.01.2005  
(151) 29.09.2005  
(540)

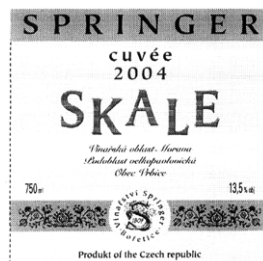

(594) Kombinovaná  
(730) **VINAŘSTVÍ SPRINGER a.s.**, č. p. 402, Bořetice, 69108, CZ  
(740) Ing. Vladimír Čmejla, patentový zástupce, Pavlická 160/1, Praha 5, Sobín, 15521  
(511) (16) viněty a etikety; (33) alkoholické nápoje zejména vína s výjimkou piv; (35) služby a poradenství v obchodní činnosti s vinnými produkty, propagační, inzertní a reklamní činnost.

Třídy výrobků a služeb:  
16, 33, 35

(210) O-422468

(111) **275666**  
(220) 03.03.2005  
(151) 29.09.2005  
(540)

**STV center**

(594) Slovní grafická  
(730) **STV center s.r.o.**, Stanovice 154, Karlovy Vary, 36001, CZ  
(511) (25) oděvy; (26) krajky a výšivky; (35) zprostředkování obchodních záležitostí a pomoc při provozování obchodu; (40) strojní vyšívání; (42) odborná poradenská činnost v oblasti textilního průmyslu.

Třídy výrobků a služeb:  
25, 26, 35, 40, 42

(210) O-423854

(111) **275848**  
(220) 08.09.2004  
(151) 26.10.2005  
(540)

**fatra**

(594) Slovní grafická  
(730) **Fatra, a.s.**, třída Tomáše Bati 1541, Napajedla, 76361, CZ  
(511) (1) chemické výrobky pro průmyslové účely a pro vědu, chemické přípravky pro výrobu barev, pro použití ve fotografii, farmaceutické konzervační přípravky, celulóza a celulózové deriváty, nemrznoucí látky, odbarvovací přípravky pro průmyslové účely, výrobky chemické všeobecného charakteru, chemické výrobky pro zemědělství, zahradnictví, lesnictví, přípravky na ochranu rostlin, plastické hmoty v surovém stavu, plastické hmoty jako suroviny, lepidla pro průmyslové účely, PVC ve formě granulí, půdní hnojiva umělá, pryskyřice umělé, katalyzátory, technické plyny, topné plyny, pojidla pro průmysl, pojiva pro slévárny, dlaždice a do betonu, alkohol syntetický, polotovary a odpady chemických výrob; (2) barvy, laky, nátěrové hmoty a pomocné přípravky, barviva a pigmenty anorganické a organické pro různé užití, zjasňující chemické přípravky, pigmentové pasty a další preparace pro různé užití, barvy práškové a plnidla, potravinářská barviva, ředidla pro barvy, pojiva pro barvy, ochranné nátěry na dřevo a proti rzi, ochranné přípravky na kov, ochranné přípravky pro dřevo, barvicí hmoty, mořidla, přírodní pryskyřice v surovém stavu, kovy ve formě plátek nebo prášků pro malíře, dekoratéry, tiskaře a umělce; (3) výrobky kosmetické a voňavkářské, bylinné kosmetické přípravky, mýdla včetně mýdel medicínálních, parfumerie, vonné oleje, krémy, mléka, gely, emulze, vody a deodoranty, pro osobní potřebu, toaletní přípravky, vlasové a ústní vody, pasty, prášky a vodičky pro čištění a ošetřování rukou a vlasů, např. kondicionéry, pomády, tužidla, spreje, laky, prostředky pro ošetřování pokožky, např. krémy na a po opalování, masážní krémy a emulze, regenerační krémy a vody, prací a bělicí přípravky, např. prášky a aviváže, přípravky bytové chemie pro čištění, leštění, odmašťování, broušení, např. prášky, pasty, gely a saponáty na nádobí, vany, dřezy, smalt, sporáky, nábytek, koberce a podlahy, mycí prostředky pro toaletní účely, např. mýdla tuhá i tekutá, prášky a gely na ruce, čistící přípravky, lešticí přípravky, odmašťovací přípravky, brousící prostředky, přípravky na odstraňování nátěrů, barev a laků, barviva toaletní, barviva na vlasy, bělicí a čistící přípravky na kůži, bělicí přípravky na prádlo; (4) výrobky z uhlí, výrobky z ropy, průmyslové oleje a tuky, benzin, motorová nafta,

uhlovodíková rozpouštědla, směsi rozpouštědel, mazadla, paliva tekutá a plyná, topné oleje, saze a výrobky ze sazí, speciální uhlovodíkové kapaliny; (5) léčiva, drogy a lékárnické výrobky, farmaceutické přípravky humánní a veterinární, chemické přípravky pro farmaceutické, lékařské, zvěrolékařské účely, chemicko-farmaceutické přípravky, organopreparáty, očkovací látky, séra a výrobky z krve, výrobky baktericidní, fungicidní, insekticidní, dezinfekční přípravky, přípravky proti nákaze, antiparazitní látky, zubní amalgámy a cementy, zubní brusné prostředky, zubní laky, porcelán pro zubní protézy, náplasti pro lékařské účely, zdravotnické a chirurgické gázy a obvazy, repelentní přípravky, bylinné čaje, výrobky diabetické, dietetické a potravinové doplňky v tuhém i tekutém stavu, např. kapky, tablety, kapsle a tobolky pro posílení imunity organismu, vše pro léčebné účely, vitamínové přípravky, léčivé byliny a jejich výtažky, speciální sirupy a žvýkačky pro léčivé účely, diabetické a dietetické přípravky, komponenty pro nápojářský průmysl, vitamínové nápoje včetně práškových, strouhané minerální vody a vody termální, vše pro léčebné účely, jedy, hygienické výrobky pro léčebné účely a osobní hygienu kromě chirurgických potřeb, hygienické vložky, plyny pro zdravotnické účely, lékařský benzin, desinfekční prostředky, prostředky k ničení plevle, k hubení živočišných škůdců, pesticidy, herbicidy, insekticidy; (6) obecné kovy v surovém a polozpracovaném stavu, jejich slitiny, kovové výrobky, formy kovové pro tvarování plastů, litina, železniční vlečka, tlakové nádoby a nádrže, plechové sudy, plechovky, cisterny, potrubní rozvody, kovové výrobky, které nejsou uvedeny v jiných třídách; (7) vyhrazená zdvihací zařízení, jeřáby, zařízení na výrobu a přenos elektřiny, vyhrazená tlaková zařízení, dopravní pásy, pásy pro dopravníky, formy jako součásti plastikářských strojů, stroje a jejich náhradní díly, vše zahrnuté v této třídě; (8) břitvy a holící čepelky, stroje na holení, dávkovače, zásobníky a kazety obsahující žiletky, součásti a příslušenství k uvedenému zboží, nářadí, nástroje a přístroje na ruční pohon, nožířské výrobky, jídelní přístroje, ruční nářadí a nástroje této třídy; (9) přístroje a nástroje k vědeckým a laboratorním účelům, elektrické zařízení a přístroje v rámci této třídy, rozvaděče, přístroje a zařízení k měření s výjimkou chronometrických přístrojů, přístroje a zařízení pro signalizování, regulování, záchranné přístroje, přístroje a zařízení pro přenos a reprodukci zvuku nebo obrazu, pro přenos impulsů a dat, slaboproudé telekomunikační zařízení, technické skleněné zboží, obsažené v této třídě, software; (10) přístroje a nástroje chirurgické, lékařské, zubolékařské, zvěrolékařské, speciální nábytek pro tyto obory, výrobky z plastů určené pro zdravotnictví, lékařské potřeby, zejména lékařské rukavice, roušky, podložky pro nemocniční lůžka, prostěradla, umělé údy, oči, zuby a protézy, ortézy, speciální oděvy pro lékaře a operační sály, zdravotnické pomůcky a výrobky z gumy, elektricky vyhřívané podušky, speciální lékařské vaky, podušky a polštářky, přístroje pro tělesná cvičení lékařská, ortopedická nebo chirurgická, masážní přístroje včetně přístrojů pro estetické masáže a pěstění těla a obličje a přístrojů terapeutických a vibračních; (11) osvětlovací přístroje a zařízení, zařízení na výrobu energií, tepla, dálkovody, rozvody, kotle, zařízení pro chlazení, sušení, větrání, potrubí rozvody pro rozvod vody, chemických produktů, tekutých a plyných médií, klimatizační zařízení pro úpravu vzduchu; (12) vozidla, dopravní prostředky pozemní, vzdušné a vodní, vyhrazená kolejová vozidla, pojízdné cisterny, zařízení pro leteckou, vodní a pozemní dopravu, zahrnuté do této třídy; (13) střelné zbraně, střelivo a projektily a jejich komponenty, výbušniny všeho druhu, trhaviny, střelný prach, roznětky elektrické, roznětky třecí, rozbušky pro výbušniny, zápalné šňůry pro výbušniny, pyrotechnické výrobky, ohňostroje; (14) drahé kovy a jejich slitiny a výrobky z těchto materiálů nebo jimi plátované nezahrnuté do jiných tříd, klenoty, šperky, drahé kameny, chronometrická zařízení k měřicím, signalizačním a regulačním účelům, kontrolní hodiny; (15) hudební nástroje; (16) papír, lepenka a výrobky z těchto materiálů, nezahrnuté do jiných tříd, tiskařské výrobky, knihvazačské potřeby, fotografie, papírnické zboží, lepidla pro papírnictví nebo domácnost, umělecké potřeby, štětce, psací stroje a kancelářské potřeby (s výjimkou nábytku), učební pomůcky (s výjimkou přístrojů), obaly z plastických hmot (nezahrnuté do jiných tříd), fólie z umělých hmot na balení, jednorázové pleny, plenkové kalhotky z papíru a buničiny, kancelářské potřeby zahrnuté v této třídě, tiskací litery, štočky; (17) polotovary z plastických hmot (fólie, izolační fólie, desky, tyče, hadice, hadičky, granule), kromě fólií na balení, hmoty těsnící, ucpávkové, izolační materiály a obaly zahrnuté v této třídě, hadice, náhrážky gumy, kaučuku, polyolefiny, pryžové a gumové dopravní pásy, pryžové výrobky; (18) kůže a imitace kůže, výrobky z těchto materiálů nezahrnuté do jiných tříd, zvířecí kůže, batohy, kufry a zavazadla, cestovní potřeby zahrnuté v této třídě, např. cestovní kufry, obaly na oděvy (cestovní), tašky cestovní, deštníky, slunečníky a hole, biče a sedlářské výrobky; (19) asfalt, asfaltové výrobky pro stavební účely, smola, živice, dehet, výrobky pro stavbu cest, asfalto-živicové emulze, nekovové neohebné stavební trubky, nekovové přenosné

konstrukce, nekovové monumenty; (20) nábytek, zrcadla, rámy, výrobky ze dřeva, korku, rákosu, ratanu, proutí, rohů, kostí, slonoviny, kostic, želvoviny, jantaru, perleti, mořské pěny, náhražek všech těchto surovin, nezahrnuté do jiných tříd, reklamní předměty nafukovací, matrace, podušky; (21) náčiní, výrobky a nádoby pro domácnost nebo kuchyň, hřebeny, mycí houby, kartáče, čističí prostředky, plastové prostrání, sklo, porcelán, majolika a výrobky z těchto materiálů, lahve, vázičky, sklenice, těžítka ze skla a porcelánu, nápojové lahve, obaly, nádoby, smaltované domácí a kuchyňské nádoby, náčiní, předměty a nádoby, podnosy a podložky pro karafy, nádoby a nádoby z plastických nebo jiných hmot pro domácnost, malé aparáty k sekání, mletí, lisování s ručním pohonem, přístroje z plastických hmot a porcelánu, zejména stolní, kávové, čajové, na koření a na vajíčka, elektrické zubní kartáčky; (22) textilní materiály, plachty, plachtoviny, stany, pytle (neobsazené v jiných třídách), lana, provazy, textilní materiály ze surových vláken, obaly na absorpční činidla, normé stěny z vláken z plastických hmot; (23) vlákna k textilnímu použití; (24) ubrusy a textilie zahrnuté v této třídě, nánosované textilie pro použití zejména v oděvním, obuvnickém, čalounickém průmyslu, látky a textilní zboží nezahrnuté v jiných třídách; (25) oděvy, obuv, oděvní doplňky, kloboučnické zboží, pláštěnky, rukavice, vše zahrnuté v této třídě; (26) krajky a výšivky, stuhy a tkanice, knoflíky, háčky a šněrovací dírky, špendlíky a jehly, umělé květiny; (27) koberce, rohože, rohožky, linoleum a ostatní podlahové krytiny, tapety na zeď z jiných než textilních materiálů; (28) hračky, sportovní rukavice zahrnuté v této třídě, vánoční ozdoby; (31) krmiva pro zvířata, krmné směsi na výkrm hospodářských zvířat, výrobky zahradnické, čerstvé ovoce a zelenina, živé rostliny, zahradnické produkty, slad; (33) alkoholické nápoje (s výjimkou pív); (34) tabák, tabákové výrobky, kuřácké potřeby, zápalky; (35) propagační činnost v oblasti obchodu a služeb, propagační služby, činnost organizačních a personálních poradců, automatizované zpracování dat, obchodní průzkum, obchodní nebo podnikatelské informace, reklama; (36) finanční a operativní leasing, vystavování cestovních šeků, zprostředkování a zajišťování pojištění, zprostředkovatelská činnost v oblasti obchodu a služeb, pronájem nemovitých věcí a nebytových prostor; (37) diagnostika výrobního a strojního zařízení, revize, montáže, opravy a údržba elektrických a chemických zařízení, montáž, opravy, rekonstrukce, periodické zkoušky vyhrazených tlakových zařízení, revizní zkoušky vyhrazených plynových a chemických zařízení, plnění tlakových nádob, provádění průmyslových staveb, svářečské práce, montáž a opravy chemických a energetických zařízení včetně strojního příslušenství, revize a zkoušky provozovaných kotlů a tlakových nádob, revizní zkoušky, montáž a opravy zdvihacích zařízení, montáž a údržba potrubních rozvodů, opravy kolejových vozidel, opravy a revize motorových vozidel, čištění a údržba motorových vozidel, opravy ostatních motorových dopravních prostředků, písmomalířství, opravy komunikační sítě, opravy pryžových výrobků, služby pronájmu nářadí a konstrukčního materiálu, stavebnictví, stavební dozor pro průmysl, čerpání a stáčení minerálních a podzemních vod; (38) telekomunikační služby, provoz dálkopisu, faxu, elektronická pošta, přenos zpráv a obrazových informací pomocí počítače; (39) doprava a skladování, balení zboží, zahraniční zasilatelství, tuzemské zasilatelství, provozování železniční dopravy - vlečky, silniční motorová doprava, pronájem motorových vozidel, doprava cestujících, kontrola vozidel, zásobování, doprava a uskladňování ropy a výrobků z ropy, kapalných a plyných paliv, provozování cestovní kanceláře včetně přepravy osob, záchranné služby; (40) zpracování ropy, broušení a tvarování skla, likvidace odpadů, likvidace ropných havárií, nakládání s odpady, úprava a zpracování materiálů zahrnutých v této třídě, sitotisk, stereotypie, ofsetový tisk, plnění tlakových lahví na plyny; (41) vzdělávání a rekvalifikace, výchova, sportovní výcvik, výkon funkce zřizovatele středního odborného učiliště, vydávání a distribuce podnikového týdeníku, vydávání knih, příruček, sborníků, činnost v kulturní oblasti, provoz sportovního klubu, provozování sportovních a kulturních akcí všeho druhu, provoz kulturního zařízení a služby související, provozování veřejných lázní, sauny, bazénů, sportovišť, fotografické služby; (42) konstrukční a projektová činnost, pronájem software, chemické analýzy, projektování elektrických zařízení, chemické inženýrství v oboru výroby a zpracování chemických látek všeho druhu, v oboru zpracování ropy, výroby monomerů a polymerů, technických plynů, katalyzátorů, zaměření převážně na vývoj technologických procesů a zařízení, poskytování informací a konzultací týkajících se výzkumu, vývoje, engineeringu, technologie, jakosti, použitelnosti a zpracování surovin, polotovarů, výrobků v uvedeném oboru, činnost dokumentační, normalizační, technologicko-informační, využívání průmyslového vlastnictví a vynálezecké činnosti, projektování a výzkumně vývojová činnost v oblasti chemické výroby, zejména v oboru zpracování ropy, petrochemické výroby, monomerů a plastických hmot, inženýrská, projekční a konstrukční činnost, technické kreslení, provádění geodetických

a kartografických prací na území ČR, tvorba software, poradenská činnost v oblasti chemie, technologie a průmyslových aplikací, analýzy chemické, analytické a laboratorní práce včetně poradenské činnosti v oboru analytické chemie, poradenská a konzultační činnost v oblasti bezpečnosti práce, poradenská činnost v oblasti svařování, poradenství psychologické kromě klinické psychologie, sociologické služby, konkursní a výběrové řízení, provoz výcvikové komory, kompletní servis dýchací techniky, destruktivní a nedestruktivní zkoušení kovových výrobků, prošetřování poruch a havárií výrobního zařízení, atestace materiálu, projekce komunikační sítě, právnícké a komerční služby; (43) ubytovací, hostinské a restaurační služby, bary (služby), hotelové služby, hotely (rezervace), jídelny a závodní jídelny, kavárny, penziony, penziony (rezervace), poskytování přechodného ubytování, provoz hotelového ubytování, přechodné ubytování (rezervace), restaurace; (44) lázně (veřejné) pro hygienické účely, lékařské služby, masáže, ošetřovatelské služby, pronajímání zdravotních (zdravotnických) zařízení, psycholog (služby), sanatoria, zotavovny, soukromé kliniky nebo sanatoria, stomatologie, zdravotnická střediska, zkrášlovací salóny; (45) ostraha objektů a osob, služby detektivní kanceláře, doprovod osob, služby osobních strážců, záchranné služby, hašení požárů, hlídací noční služby, otevírání bezpečnostních zámků, monitorování bezpečnostních a poplašných zařízení, poradenství v oblasti bezpečnosti, pořádková služba.

Třídy výrobků a služeb:

1, 2, 3, 4, 5, 6, 7, 8, 9, 10, 11, 12, 13, 14, 15, 16, 17, 18, 19, 20, 21, 22, 23, 24, 25, 26, 27, 28, 31, 33, 34, 35, 36, 37, 38, 39, 40, 41, 42, 43, 44, 45

(210) O-359101

(111) 275917

(220) 11.01.2005

(151) 26.10.2005

(540)



(594) Kombinovaná

(591) Barevná

(730) I.A.N. TECHNIC, spol. s r.o., Kalvodova 246/8, Šlapanice, 66451, CZ

(511) (6) manipulační palety kovové, ocelové konstrukce; (7) dopravníky, dopravníky pásové, pohonné mechanismy jiné než pro pozemní vozidla, manipulatory automatické, manipulační zařízení pro nakládání a vykládání; (42) výzkum, vývoj, projektování a studie technických projektů v oblasti strojírenství.

Třídy výrobků a služeb:

6, 7, 42

(210) O-422147

(111) 276352

(220) 08.04.2005

(151) 26.10.2005

(540)

## U Medvídků

(592) Slovní

(730) O.G., spol. s r.o., Na Perštýně 345/7, Praha 1, Staré Město, 11000, CZ

(740) Ing. Michal Jupa, patentový zástupce, Na Baních 1385, Praha 5 - Zbraslav, 15600

(511) (25) oděvy, obuv, kloboučnické zboží; (35) zprostředkovatelská, konzultační a poradenská činnost v oblasti obchodu, reklama, propagace, inzerce a poskytování obchodních informací prostřednictvím všech druhů médií, marketing; (43) služby zajišťující stravování a nápoje, hostinská činnost, provoz restaurace, kavárny, vinárny, služby zajišťující dočasné ubytování.

Třídy výrobků a služeb:

25, 35, 43



(210) O-425090

(111) **276353**  
(220) 08.04.2005  
(151) 26.10.2005  
(540)

**Oldgott**

(592) Slovní  
(730) **O.G., spol. s r.o.**, Na Perštýně 345/7, Praha 1, Staré Město, 11000, CZ  
(740) Ing. Michal Jupa, patentový zástupce, Na Baních 1385, Praha 5 - Zbraslav, 15600  
(511) (21) náčiní a nádoby pro domácnost a kuchyň, sklo, porcelán a majolika, vše v rámci této třídy; (25) oděvy, obuv, kloboučnické zboží; (32) piva, minerální vody, šumivé nápoje a jiné nápoje nealkoholické, nápoje a šťávy ovocné, sirupy a jiné přípravky k zhotovování nápojů.

Třídy výrobků a služeb:  
21, 25, 32

(210) O-425091

(111) **276645**  
(220) 21.01.2005  
(151) 28.11.2005  
(540)

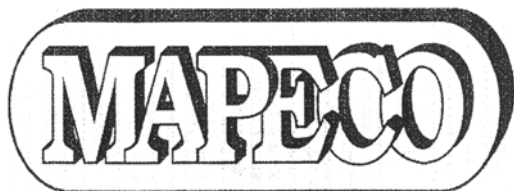

(594) Kombinovaná  
(730) **MAPECO MOST a.s.**, Čepirohy 143, Most, 43401, CZ  
(511) (19) stavební materiály nekovové; (37) provádění staveb, jejich změn a odstraňování; (39) silniční motorová doprava.

Třídy výrobků a služeb:  
19, 37, 39

(210) O-422571

(111) **277259**  
(220) 11.01.2005  
(151) 22.12.2005  
(540)



(594) Kombinovaná  
(591) Barevná  
(730) **I.A.N. TECHNIC, spol. s r.o.**, Kalvodova 246/8, Šlapanice, 66451, CZ  
(511) (6) kovové nádoby na skladování a přepravu; (7) stroje, zařízení, příslušenství, technologické linky, provozy a jejich části pro potravinářskou výrobu, spadající do této třídy, stroje na zpracování masa a drůbeže, mycí zařízení, stroje na třídění odpadu, odlučovače vody; (42) výzkum, vývoj, projektování, studie technických projektů v oblasti potravinářské výroby.

Třídy výrobků a služeb:  
6, 7, 42

(210) O-422148

(111) **278068**  
(220) 07.04.2005  
(151) 23.01.2006  
(540)



(594) Kombinovaná  
(730) **Holata Svatoopluk**, Východní 293, Liberec, 46311, CZ  
(740) JUDr. Michal Morawski, advokát, Rybná 678/9, Praha 1, Staré Město, 11000

(511) (16) papírenské zboží, kancelářské a psací potřeby náležející do této třídy a jiné papírenské a polygrafické výrobky, výrobky z papíru, tiskárenské výrobky, učební a vyučovací pomůcky v papírové podobě, periodické a neperiodické publikace, plakáty, letáky, knihy, brožury, odborné příručky, průvodce, katalogy, diáře, záznamníky, zápisníky, sešity, prospekty, kalendáře, pohledy, vývěsky, turistické a motoristické mapy, etikety, fotografie, obrazy, karty, obtisky, razítka, obaly z papíru a z umělých hmot zařazené v této třídě, reklamní, propagační a informační materiály na bázi papíru a umělých hmot zařazené v této třídě, utěrky, ubrusy, ubrusky, ručníky, kapesníky - vše z papíru, upomínkové předměty z papíru, kancelářský papír - vše v rámci této třídy; (39) uchovávání památek historického vývoje motorismu, archivace dokumentace, poskytování informací z oblasti motorismu, motoristického a nemotorového sportu, zprostředkování uvedených služeb v rámci této třídy; (41) organizování a pořádání výstav motorových i nemotorových vozidel všeho druhu včetně historických motorových i nemotorových vozidel, organizování a pořádání výstav s kulturním a sportovním zaměřením, provozování muzea, měření času při sportovních disciplínách, organizace, zajišťování a pořádání sportovních, soutěžních, kulturních, turistických, zábavných, výchovných, vzdělávacích a společenských akcí, organizace, zajišťování a pořádání motoristických akcí, provozování sportovních zařízení, vyhlásování výsledků soutěžních akcí a anket, vydavatelská a nakladatelská činnost, zprostředkování uvedených služeb.

Třídy výrobků a služeb:  
16, 39, 41

(210) O-425049

(111) **278459**  
(220) 09.04.2004  
(151) 23.02.2006  
(540)

**JÁDROMODUL**

(592) Slovní  
(730) **Alcadrain s.r.o.**, Komunardů 1626/35, Praha 7, Holešovice, 17000, CZ  
(740) Dobroslav Musil a partneři s.r.o., Zábrdovická 917/11b, Brno, Zábrdovice, 61500

(511) (11) instalační WC systémy předstěnové i podomítkové, instalační materiál pro WC a pisoáry, potrubí a potrubní systémy jako část hygienických zařízení a instalací, splachovací zařízení a jeho součásti, vodovodní těsnění; (17) výrobky z plastů, nezahnuté do jiné třídy, materiály těsnící, ucpávací a izolační, jako např. nekovové armatury potrubní, nekovové hadice, kroužky z gumy; (20) výrobky z plastů, nezahnuté do jiných tříd, jako např. nekovové kontejnery, schránky z umělých hmot, vodovodní ventily z umělých hmot.

Třídy výrobků a služeb:  
11, 17, 20

(210) O-345358

(111) **278460**  
(220) 09.04.2004  
(151) 23.02.2006  
(540)

## SÁDROMODUL

(592) Slovní  
(730) **Alcadrain s.r.o.**, Komunardů 1626/35, Praha 7, Holešovice, 17000, CZ  
(740) Dobroslav Musil a partneři s.r.o., Zábrdovická 917/11b, Brno, Zábrdovice, 61500  
(511) (11) instalační WC systémy předstěnové i podomítkové, instalační materiál pro WC a pisoáry, potrubí a potrubní systémy jako část hygienických zařízení a instalací, splachovací zařízení a jeho součásti, vodovodní těsnění; (17) výrobky z plastů, nezahnuté do jiné třídy, materiály těsnící, ucpávací a izolační, jako např. nekovové armatury potrubní, nekovové hadice, kroužky z gumy; (20) výrobky z plastů, nezahnuté do jiných tříd, jako např. nekovové kontejnery, schránky z umělých hmot, vodovodní ventily z umělých hmot.

Třídy výrobků a služeb:  
11, 17, 20

(210) O-345360

(111) **286767**  
(220) 26.05.2004  
(151) 18.01.2007  
(540)



(594) Kombinovaná  
(730) **Joint Stock Company "TechnoNICOL"**, Gilyarovskogo St. 47, bld 5, 5th floor, office I, room 22, Moscow 129110, RU  
(740) Havlík Švorčík a partneři, advokátní a patentová kancelář, JUDr. Michal Havlík, advokát, Hálkova 1406/2, Praha 2, Nové Město, 12000  
(511) (17) hydroizolační materiály; (19) střešní krytiny nekovové, asfaltové pásy.

Třídy výrobků a služeb:  
17, 19

(210) O-346863

(111) **293416**  
(220) 30.04.2004  
(151) 17.10.2007  
(540)

## BGC

(592) Slovní  
(730) **BGC Partners, L.P.**, 499 Park Avenue, New York 10022, NY, US  
(740) Všetěčka Zelený Švorčík a partneři, advokátní a patentová kancelář, JUDr. Martin Švorčík, Hálkova 1406/2, Praha 2, Nové Město, 12000  
(511) (9) magnetické nosiče dat, záznamové disky, počítačové stroje, zařízení a počítače na zpracování dat, počítačové hardware, počítačové software, počítačové finanční software, počítačové software pro využití ve službách kapitálového investování, ve službách pojišťovnictví a makléřství a pro využití při transakcích a obchodování s finančními instrumenty, počítačové software pro služby provádění, potvrzování, zúčtování a vyrovnání finančních obchodů, počítačové software pro využití v souvislosti se směnou ekologických emisních povolení, počítačové software pro využívání v souvislosti s makléřstvím v telekomunikačních sítích pásem a se službami, poskytování informací, včetně informací v oblasti termínovaných obchodů, obchodů se zbožím, cenných papírů, měn, finančních nástrojů, makléřství, obchodu, investic, společností, finančních trhů, jakož i burzovních kurzů a ukazatelů, stahovatelné elektronické publikace pomocí elektronických bulletinů v oblasti obchodu, financí a investování, díly, přídatné součásti a příslušenství pro všechno shora uvedené zboží; (36) pojištění, finanční záležitosti, měnové záležitosti, realitní záležitosti, bankovní služby, finanční

analýza, management a konzultace, služby kapitálových investic, služby kapitálového makléřství, nástroje pro transakce a finanční obchodování, poskytování elektronického trhu pro obchodování finančními nástroji, poskytování finančních informací, včetně informací v oblasti termínovaných obchodů, komodit, cenných papírů, měn, finančních nástrojů, makléřství, obchodování, investic, společností, finančních trhů, burzovních kurzů a ukazatelů, služby v oblasti financí, cenných papírů a směn komodit, služby provádění, potvrzování, zúčtování a vyrovnání finančních obchodů, poskytování makléřských služeb v oblasti ekologických emisních povolení, makléřství v telekomunikačních sítích pásem a se službami, poskytování informací a služeb o výměnách telekomunikačních sítích pásem a poskytování těchto služeb pomocí globální on-line počítačové sítě; (38) telekomunikace, pronájem přístupového času k počítačovým, databázím, včetně databází obsahujících informace o finančních nástrojích, makléřství, obchodních investicích, společností, komodit a finančních trhů; (42) projektování počítačového software, služby pro vývoj a instalace a podporu.

Třídy výrobků a služeb:  
9, 36, 38, 42

(210) O-447111

(111) **340999**  
(220) 16.04.2014  
(151) 01.10.2014  
(540)

## MATOUŠ

(592) Slovní  
(730) **Pivovar Černá Hora, a.s.**, nám. U Pivovaru 3, Černá Hora, 67921, CZ  
(740) Langrova, s.r.o., Skrétova 1011/48, Plzeň, Jižní Předměstí, 30100  
(511) (21) sklenice, poháry, pohárky, püllitry, džbány, džbánky, číše, korbele, nápojové sklo, skleněné a keramické nádoby a nádobí, porcelán, skleněné a keramické zboží neobsažené v jiných třídách; (32) piva všeho druhu, minerální vody, šumivé nápoje a jiné nealkoholické nápoje, sirupy a jiné přípravky na výrobu nealkoholických nápojů, ovocné a zeleninové šťávy jako nápoje nebo na výrobu nealkoholických nápojů, výtahy z chmele na výrobu piva; (43) hostinská činnost, automaty (rychlé občerstvení), bary, bufety, jídelny, restaurace, kavárny, cukrárny..

Třídy výrobků a služeb:  
21, 32, 43

(210) O-512931

(111) **341004**  
(220) 16.04.2014  
(151) 01.10.2014  
(540)



(594) Kombinovaná  
(730) **Šišma Ondřej**, Pošmýlská 1392/15, Litovel, 78401, CZ  
(740) Ing. Petr Soukup, patentový zástupce, tř. Svobody 43/39, Olomouc, 77900  
(511) (3) dezinfekční mýdla, mýdlo proti pocení nohou, přípravky proti pocení (toaletní potřeby), dezodoranty pro osobní potřebu, čistící mléko pro toaletní účely, oleje pro kosmetické účely, depilační přípravky, depilační vosk, kosmetické neceséry, kosmetické přípravky, koupelové soli pro péči o nohy, nikoliv pro medicínální účely, ochranné krémy na kůži, krémy na bělení pokožky, laky na nehty, přípravky na odstraňování laků - v rámci této třídy, parfémy, krém na obuv, leštidla a vosky na obuv; (10) ortopedické boty a ortopedické vložky do bot; (25) obuv, sandály, sandály koupací, pantofle, bačkory, podrážky k obuvi, podpatky, boty šněrovací, obuv sportovní, bundy sportovní, čepice, oblečení, ponožky, protiskluzné pomůcky pro obuv, kloboučnické zboží, punčochy pohlcující pot, punčochové kalhoty, trička, rukavice; (35) zprostředkovatelská činnost v oblasti obchodu s výrobky uvedenými ve tř. 3, 10 a 25.

Třídy výrobků a služeb:  
3, 10, 25, 35

(210) O-512938

(111) **341142**  
(220) 01.04.2014  
(151) 08.10.2014  
(540)



(594) Kombinovaná  
(730) **Mach Kamil Ing., MBA**, Ostravská 513, Frýdek-Místek, Místek, 73801, CZ  
(511) (9) přístroje a nástroje vědecké, námořní, geodetické, fotografické, filmové, optické, přístroje pro vážení, měření, signalizaci, kontrolu (inspekci), záchranu a přístroje pro vyučování, přístroje a nástroje pro vedení, přepínání, přeměnu, akumulaci, regulaci nebo řízení elektrického proudu, přístroje pro záznam, převod, reprodukci zvuku nebo obrazu, magnetické nosiče zvukových záznamů, gramofonové desky, automatické distributory a mechanismy pro přístroje a mince, zapisovací pokladny, počítačové stroje, přístroje pro zpracování informací a počítače, hasicí přístroje; (16) reklamní, propagační a informační materiály na bázi papíru a umělých hmot v rámci této třídy, tiskoviny, zejména prezentační a firemní publikace a jiné propagační a informační materiály v rámci této třídy, periodika, reklamní katalogy, knihy, letáky, plakáty, reklamní tabule z papíru nebo lepenky, účtenky, pozvánky, vývěsky, papírové visačky, etikety spadající do této třídy, pohlednice, přání, fotografie, kalendáře, obaly z papíru a z umělých hmot v rámci třídy, obálky, inzertní noviny, ubrusy a ubrousky papírové, tužky všeho druhu; (35) propagační činnost, pomoc při řízení obchodní činnosti, obchodní administrativa, kancelářské práce, propagační a reklamní servis, marketing, průzkum a analýza trhu, zprostředkování obchodních záležitostí s výrobky tříd 9 a 16, poradenství a poskytování pomoci při provozu obchodu, inzertní, propagační, reklamní služby, tvorba reklamních a propagačních materiálů, služby v oblasti public relations, průzkumové a informační služby týkající se obchodu, reklamy a marketingu, obchodní administrativa, kancelářské služby, plánování, nákup a zprostředkování prostoru pro pronájem reklamy, zajišťování informací týkajících se shora uvedených služeb, shromažďování, poskytování, třídění, překlad nebo jiné zpracovávání obchodních nebo podnikatelských informací, šíření propagačních informací, reklamní a propagační činnost, rozšiřování a poskytování reklamních a inzertních materiálů, periodických a neperiodických tiskovin, zejména novin, časopisů určených pro reklamu a propagaci, prospektů, letáků, katalogů, reklamní literatury, na jiných nosných médiích či prostřednictvím sítě Internet nebo jiné obdobné veřejné či neveřejné telekomunikační sítě, reklamní služby spojené s návrhy a tvorbou reklamy plošné, zvukové a obrazové, propagace, inzertní činnost, reprografie; (38) zveřejňování, rozšiřování a přenos informací prostřednictvím všech informačních a telekomunikačních prostředků a sítí, satelitů, šíření informací prostřednictvím teletextu a počítačových a telekomunikačních sítí včetně Internetu, šíření tiskovin, časopisů, periodik, knih v elektronické podobě prostřednictvím počítačové sítě včetně Internetu, prostřednictvím satelitů; (41) vzdělávací činnost, organizování školení, seminářů, kolokvií, organizování sportovních a kulturních aktivit, výchovně - zábavné klubové služby, organizování a pořádání sportovních a motoristických soutěží, služby v oblasti přípravy, realizace, poskytování a zprostředkování motorového a nemotorového sportu, elektronické publikování (DTP), digitální zpracování obrazu (služby), vydavatelská a nakladatelská činnost.

Třídy výrobků a služeb:  
9, 16, 35, 38, 41

(210) O-512518

(111) **341176**  
(220) 14.04.2014  
(151) 08.10.2014  
(540)

## ROYAL Theatre

(592) Slovní  
(730) **Gramont Jean-Christophe**, Růžová 970/7, Praha 1, Nové Město, 11000, CZ  
(511) (35) propagační činnost, reklama; (41) organizování a provozování divadelních a kabaretních představení, organizování a provozování živých vystoupení, zábava, diskotéky, noční klub, plánování a organizování večírků, plesů, předprodej vstupenek (zábava), informace o možnostech rozptýlení, sportovní a kulturní aktivity; (43) bary (služby), restaurace, bufety, kavárny.

Třídy výrobků a služeb:  
35, 41, 43

(210) O-512823

(111) **342458**  
(220) 26.03.2014  
(151) 03.12.2014  
(540)



(594) Kombinovaná  
(591) Barevná  
(730) **UROLOG-ONLINE.CZ s.r.o.**, Česková 1655, Pardubice, Zelené Předměstí, 53002, CZ  
(511) (5) farmaceutické a veterinářské výrobky, hygienické výrobky pro léčebné účely, potravní doplňky pro lidskou potřebu, farmaceutické výrobky a jiné výrobky pro léčebné účely, pleny pro děti a osoby s inkontinencí, náhražky potravin, dietní potraviny a nápoje určené pro lékařské účely; (9) přístroje pro laboratorní vědecké výzkumy, veškeré počítačové programy a software bez ohledu na záznamová média nebo prostředky šíření, veškeré nosiče textových, obrazových a zvukových dat a informací, data na magnetických a optických nosičích, počítačový software; (10) lékařské přístroje, nástroje a potřeby, speciální nábytek k lékařským účelům, gumové potřeby hygienické - v rámci této třídy; (35) reklama on-line v počítačové síti, poskytování obchodních informací pomocí Internetu, prezentace služeb na Internetu, počítačové databáze (systemizace informací do), vedení kartoték v počítači, obchodní činnost s výrobky uvedenými ve třídách 5, 9, 10, provádění obchodních operací, obchodní reklama (pro třetí osoby), prodej počítačového software; (38) počítačová komunikace, poskytování přístupu k databázím, pronájem přístrojů pro přenos zpráv, pronájem zařízení pro přenos informací, přenos zpráv a obrazových informací, půjčování telekomunikačních zařízení; (41) elektronické publikování, vzdělávání, vzdělávací informace, kluby zdraví (služby), výchovná a zábavní činnost - pořádání anket mezi laickou a odbornou veřejností; (42) pronájem počítačového software, vědecký výzkum (v oblasti urologie), vědecké a technologické služby a související výzkum a projektování; (44) lékařské služby, zdravotnické poradenství.

Třídy výrobků a služeb:  
5, 9, 10, 35, 38, 41, 42, 44

(210) O-512390

(111) **342505**  
(220) 26.06.2014  
(151) 03.12.2014  
(540)



(594) Kombinovaná  
(730) **Sajvera Lukáš**, Mezivrší 557/52, Praha 4 - Braník, 14700, CZ  
(740) Mgr. Jana Šuranová Traplová, advokátka, Přístavní 531/24, Praha 7, Holešovice, 17000  
(511) (1) přípravky chemické pro průmysl, zejména chemické polotovary, suroviny a komponenty určené na výrobu potravin a zvláštní výživu ve formě tablet zařazené v této třídě, stolní umělá sladidla; (3) přípravky chemické pro hygienu, zejména mýdla, šampóny, krémy, masti, toaletní vody, tonika; (5) chemické přípravky pro medicínu a veterinární medicínu, zejména léky a komponenty pro jejich výrobu, výrobky potravinářské pouze pro léčebné účely, dietetické, zejména výrobky potravinářské pro zvláštní výživu k léčebným účelům, vitamínové a minerální přípravky ve formě prášků, tablet, popřípadě v jiné lékové nebo potravinové formě; (35) reklamní činnost, vydavatelská činnost reklamních a inzertních materiálů, marketingová činnost a vývoj marketingových strategií a koncepcí v oblasti potravin a doplňků stravy; (41) osvětová a edukativní činnost v oblasti zdraví, zdravé výživy, zdravého životního stylu, potravin, kosmetiky.

Třídy výrobků a služeb:

1, 3, 5, 35, 41

(210) O-514574

(111) **342612**  
(220) 27.03.2014  
(151) 10.12.2014  
(540)

## Ponavia

(592) Slovní  
(730) **Trikaya Project Management a.s.**, Šumavská 519/35, Brno, Veveří, 60200, CZ  
(511) (36) realitní kanceláře, správa nemovitostí, pronájem nemovitostí, pronájem bytů, pronájem kanceláří, zajištění financování stavebních projektů; (37) provádění staveb, jejich změn a jejich odstraňování, údržba nemovitostí; (42) inženýrské práce, projektová činnost, studie technických projektů, stavební projekce.

Třídy výrobků a služeb:

36, 37, 42

(210) O-512425

(111) **342656**  
(220) 04.06.2014  
(151) 10.12.2014  
(540)

## OREA HOTELS

(592) Slovní  
(730) **OREA HOTELS s.r.o.**, Na Pankráci 1062/58, Praha 4, Nusle, 14000, CZ  
(511) (35) správa hotelů, obchodní nebo podnikatelský průzkum, obchodní management a podnikové poradenství, pomoc při řízení obchodního nebo průmyslového podniku, pomoc při řízení obchodní činnosti, personální poradenství, služby organizačních poradců, franchising, merchandising, činnost účetních poradců, vedení účetnictví, pronájem reklamních ploch, rozšiřování reklamních nebo inzertních materiálů (letáků, prospektů, tisku, vzorků) zákazníkům, dodavatelské služby pro třetí osoby (nákup výrobků a služeb pro jiné podniky); (36) realitní činnost - pronájem nemovitostí, kanceláří, bytů, vybírání nájemného, správa majetku, zprostředkování finančních nebo peněžních služeb, finanční poradenství, finanční analýzy, směnárská činnost, správa daní (finanční služby); (42) konzultace v oblasti počítačového softwaru, poradenství v oblasti navrhování a vývoje počítačového hardwaru a softwaru; (43) ubytovací služby - hotely, kempy,

ubytovací zařízení, pronájem ubytovacích zařízení, stravovací služby, pronajímání jednacích místností, provozování zařízení pro regeneraci a rekondici v rámci třídy.

Třídy výrobků a služeb:

35, 36, 42, 43

(210) O-514096

(111) **342657**  
(220) 04.06.2014  
(151) 10.12.2014  
(540)

## OREA HOTELS - My se staráme, vy odpočíváte...

(592) Slovní  
(730) **OREA HOTELS s.r.o.**, Na Pankráci 1062/58, Praha 4, Nusle, 14000, CZ  
(511) (43) ubytovací služby - hotely, kempy, ubytovací zařízení, pronájem ubytovacích zařízení, stravovací služby, pronajímání jednacích místností, provozování zařízení pro regeneraci a rekondici v rámci třídy.

Třídy výrobků a služeb:

43

(210) O-514097

(111) **342658**  
(220) 04.06.2014  
(151) 10.12.2014  
(540)

## Léto v OREA HOTELS - léto jako malované!

(592) Slovní  
(730) **OREA HOTELS s.r.o.**, Na Pankráci 1062/58, Praha 4, Nusle, 14000, CZ  
(511) (43) ubytovací služby - hotely, kempy, ubytovací zařízení, pronájem ubytovacích zařízení, stravovací služby, pronajímání jednacích místností, provozování zařízení pro regeneraci a rekondici v rámci třídy.

Třídy výrobků a služeb:

43

(210) O-514098

(111) **343234**  
(220) 10.04.2014  
(151) 31.12.2014  
(540)

## FLONEX

(592) Slovní  
(730) **ELIS PLZEŇ a. s.**, Luční 425/15, Plzeň, Severní Předměstí, 30100, CZ  
(740) Ing. Václav Feiferlík, Žlutická 10, Plzeň, 32300  
(511) (9) přístroje pro měření průtoku kapalných a plyných médií, průtokoměry pro měření průtoku kapalných a plyných médií, vodoměry, přístroje pro měření, signalizaci, kontrolu (inspekci); (11) přístroje pro topení a rozvod vody; (42) vědecké a technologické služby, průmyslové analýzy a výzkum, návrh a vývoj počítačového hardware a software, poradenská služba v oblasti elektroniky.

Třídy výrobků a služeb:

9, 11, 42

(210) O-512780

(111) **343593**  
(220) 23.06.2014  
(151) 14.01.2015  
(540)

## Dr. Cosmetic

(592) Slovní  
(730) **Šandera - DROGEREX Šandera Jaroslav**, Boží Hora 1488/4, Ivančice, 66491, CZ  
(740) Ing. Libor Markes, patentový zástupce, Grohova 145/54, Brno, Veveří, 60200  
(511) (3) toaletní potřeby, kosmetika, parfumerie.

Třídy výrobků a služeb:

3



(210) O-514473

(111) **343594**

(220) 23.06.2014

(151) 14.01.2015

(540)

## DROGEREX

(592) Slovní

(730) Šandera - DROGEREX Šandera Jaroslav, Boží Hora 1488/4, Ivančice, 66491, CZ

(740) Ing. Libor Markes, patentový zástupce, Grohova 145/54, Brno, Veverí, 60200

(511) (3) toaletní potřeby, kosmetika, parfumerie.

Třídy výrobků a služeb:

3

(210) O-514474

(111) **343921**

(220) 02.07.2014

(151) 28.01.2015

(540)

V TIPNÁ DĚCKA

(594) Kombinovaná

(591) Barevná

(730) Náročná Jaroslava, Samcova 2125/3, Praha 1, Nové Město, 11000, CZ

(740) Ing. Vladimír Čmejla, Pavlická 160/1, Praha 5 - Sobín, 15521

(511) (9) nosiče zvukových nebo zvukově obrazových záznamů, zejména kompaktní disky, diskety, kazety, videokazety, CD, CD - ROM; (16) papír a výrobky z papíru všeho druhu, lepenka a kartonážní výrobky, tiskoviny, časopisy, periodika a neperiodika (tištěné), knihy, kalendáře, výrobky knihařské, fotografie, psací potřeby, obaly z papíru, pohlednice, samolepky; (35) inzerce poštou, licence na výrobky a služby ostatních (komerční správa), nábor zaměstnanců, pomoc při řízení obchodní činnosti, obchodní nebo podnikatelské informace, obchodní nebo podnikatelský průzkum, organizování výstav (komerčních nebo reklamních), personální poradenství, pořádání veletrhů pro obchodní a reklamní účely, průzkum trhu, průzkum veřejného mínění, zajišťování předplatného telekomunikačních služeb, předvádění zboží, příprava inzertních sloupků, reklama (propagace), reklama on-line v počítačové síti, aktualizování reklamních materiálů, pronájem reklamních materiálů, zaslání reklamních materiálů zákazníkům, rozšiřování reklamních nebo inzertních materiálů, sekretářské služby, služby v oblasti grafické úpravy pro reklamní účely, styky s veřejností, vydávání reklamních nebo náborových propagačních a inzertních textů, televizní reklama, obchodní vedení uměleckých agentur, zajišťování novinového předplatného (pro předplatitele); (38) elektronická pošta, služby elektronických nástěnek (telekomunikační služby), informační kanceláře, vysílání kabelové televize, služby dálkových konferencí, počítačová komunikace, posílání zpráv, poskytování internetových diskusních fór, pronájem přístrojů pro přenos zpráv, pronájem přístupového času ke globálním počítačovým sítím, pronájem zařízení pro přenos informací, přenášení dat pomocí satelitních družic, přenos zpráv a obrazových informací pomocí počítače, půjčování telekomunikačních zařízení, telekonference (služby dálkových konferencí), teleshoppingové služby (poskytování televizních kanálů pro teleshoppingové služby), televizní vysílání, telexové služby, zaslání zpráv; (41) dabing, pronájem dekorací, služby v oblasti digitálního zpracování obrazu, elektronické publikování (DTP), služby v oblasti estrád, filmová studia, filmová tvorba, filmové projekce, pronájem filmových promítaček a jejich příslušenství, půjčování filmů, fotografování, informace o možnostech zábavy, informace o výchově a vzdělávání, poskytování služeb v oblasti karaoke (hudební doprovod písní dle výběru zpěváka), výchovně zábavné klubové služby, kluby zdraví (služby), knihovny (půjčování knih), vydávání knih, koncertní sítě, sály, organizování a vedení konference, organizování a vedení kongresů, korespondenční kurzy, provozování muzea, služby nahrávacího

studia, nahrávání videopásek, obrazové zpravodajství, organizování kulturních nebo vzdělávacích výstav, organizování plesů, organizování vzdělávacích nebo zábavných soutěží, zábavné parky, plánování a organizování večírků, pořádání soutěží krásy, pronájem audio nahrávek, pronájem dekorací, pronájem kinematografických filmů, pronájem osvětlovacích zařízení pro divadla nebo televizní studia, provozování her on-line (z počítačové sítě), předprodej vstupenek, výroba divadelních nebo jiných představení, psaní scénářů, reportérské služby, školení, vyučování, výroba rozhlasových a televizních programů, televizní zábava, výuka, vzdělávací informace, organizování živých vystoupení.

Třídy výrobků a služeb:

9, 16, 35, 38, 41

(210) O-514724

(111) **344449**

(220) 04.06.2014

(151) 25.02.2015

(540)

## ADIMIX

(592) Slovní

(730) CEMEX INNOVATION HOLDING LTD, General-Guisan-Strasse 6, 6300 Zug, CH

(740) Havlík Švorčík a partneři, advokátní a patentová kancelář, JUDr. Michal Havlík, Hálkova 1406/2, Praha 2, Nové Město, 12000

(511) (19) stavební materiály nekovové, zejména cement, beton, omítky, kámen, vápno, šterk, sádra, podlahové a obkladové dlaždice, cihly, asphalt, smola a bitumen, nekovové přenosné konstrukce, jmenovitě nekovové moduly, panely, prefabrikované sloupy a pomníky; (37) stavebnictví a opravy budov, dláždění cest, montáž dlažeb a chodníků, demoliční a zednické práce, štukování, sádrování, přestavby budov, poradenství v oblasti stavebnictví a použití materiálů ve stavebnictví.

Třídy výrobků a služeb:

19, 37

(210) O-514090

(111) **344513**

(220) 28.03.2014

(151) 04.03.2015

(540)

Naše práce je vidět.

videopodlahy.cz

Podlahářský videokatalog

(594) Kombinovaná

(730) Voborník Josef, Huntířov 300, Vítězná, 54401, CZ

(740) Mgr. Petr Bílý LL.M., advokát, Otýlie Beniškové 1664/14, Plzeň, Severní Předměstí, 30100

(511) (19) podlahy ze dřeva a umělých hmot, laminátové podlahy, plovoucí podlahy, parkety, parkety dřevěné, parkety laminátové, lisovaný korek na podlahy, spárovací, šterkové a správkové hmoty pro podlahářství, lišty s výjimkou kovových; (27) výrobky určené ke krytí nebo obložení podlah s výjimkou dřevěných podlah, koberce, linolea, podlahové krytiny z PVC, vinylové podlahové krytiny, rohože a podlahové krytiny spadající do této třídy, umělé trávníky; (35) prodej podlah a podlahových krytin, prodej prostředků pro ošetřování podlah a podlahových krytin, reklama, propagace, reklamní a propagační a inzertní činnost, reklama on-line v počítačové síti, šíření propagačních informací, rozšiřování a poskytování reklamních a inzertních materiálů, zprostředkovatelská činnost v oblasti obchodu s výrobky uvedenými ve třídách 19 a 27, zprostředkovatelská činnost v oblasti reklamy a propagace, konzultační činnost pro obchodní účely, průzkum trhu; (37) podlahářství, kladení povrchů včetně provádění podkladů, montáž, opravy, renovace a údržba podlah a podlahových krytin, poradenství v oblasti podlahářství; (38) komunikace, příjem a šíření informací prostřednictvím Internetu, informační servis, šíření a poskytování informací, interaktivních a grafických či multimediálních sdělení prostřednictvím Internetu, zprostředkovatelská činnost v oblasti informačního servisu, služby na Internetu - komunikační a vyhledávací

služby, informační služby; (41) zpravodajské služby, služby v oblasti vzdělávání, zábavy a sportu, elektronické publikování (DTP), digitální zpracování obrazu, poskytování on-line elektronických publikací, obrazové zpravodajství, organizování soutěží (vzdělávacích nebo zábavných), nakladatelství, vydavatelství.

Třídy výrobků a služeb:  
19, 27, 35, 37, 38, 41

(210) O-512474

(111) **344659**  
(220) 28.03.2014  
(151) 11.03.2015  
(540)

**PROTECTOR**



(594) Kombinovaná  
(730) **Vyskočil Roman**, Lipová 991, Valtice, 69142, CZ  
(740) Ing. Róbert Porubčan, Puškinova 19, Ivanka pri Dunaji, 90028  
(511) (1) chemické látky pro výrobu repelentů na odpuzování hmyzu, chemikálie používané při výrobě insekticidů, chemické přísady do insekticidů, icaridin, permethrin, etylalkohol (ethanol), aldehydy, alkohol, chemické přípravky používané při výrobě biocidů, diethyltoluamid (deet), hnací plyny do aerosolů, syntetické vonné přísady, zvlhčovací činidla do přípravků pro regulaci škůdců, chemikálie pro průmysl, vědu, fotografii, zahradnictví, lesnictví; (4) svíčky s obsahem přípravků na odpuzování hmyzu, lampový olej s přípravky na odpuzování hmyzu, parfémované svíčky, svíčky a knoty, průmyslové oleje a tuky; (5) přípravky na hubení hmyzu, repelenty proti hmyzu, repelenty proti komárům, repelentní kadidla proti hmyzu, repelentní kadidla proti komárům, insekticidní přípravky, přípravky odpuzující hmyz, tabákové výtažky (insekticidy), přípravky pro regulaci hmyzu, chemikálie pro lesnictví (insekticidy), přípravky na hubení larev, přípravky na hubení škodlivých živočichů, přípravky proti molům, protiparazitní přípravky, vydymovací tyčinky, cedrové dřevo na odpuzení hmyzu, náramky pro lékařské účely, prostředky k přilákání hmyzu, lepkavé přípravky na lapání much, přípravky na hubení much, náplasti, štítky na odpuzování hmyzu, lepící pásy pro lékařské účely, přípravky na čištění vzduchu, chemicko-farmaceutické přípravky, roztoky pro farmaceutické použití, farmaceutické přípravky určené k péči o pokožku, jedy, alkoholy pro lékařské účely, farmaceutické a veterinářské výrobky, protiparazitní obojky pro zvířata, repelenty pro psy, přípravky na mytí zvířat, dezinfekční přípravky pro hygienické použití, hygienické výrobky pro léčebné účely, náplasti, obvazový materiál, dezinfekční prostředky, fungicidy, herbicidy, přípravky na hubení škůdců; (35) maloobchodní a velkoobchodní služby s přípravky na hubení hmyzu s ostatními výrobky uvedenými ve třídách 1, 4 a 5 tohoto seznamu, shromažďování různého zboží (kromě dopravy), zejména výše uvedeného zboží ve třídách 1, 4 a 5 pro třetí osoby, umožňující spotřebitelům, aby si prohlédli a zakoupili zboží prostřednictvím katalogů, korespondenčního (zásilkového) prodeje, prostřednictvím Internetu, teleshoppingu nebo prostřednictvím jiných komunikačních médií, reklama, reklamní služby, on-line reklama na počítačové komunikační síti, vydávání a aktualizování reklamních nebo náborových materiálů, rozšiřování reklamních materiálů zákazníkům (letáky, prospekty, tiskoviny, vzorky), marketing, marketingové studie, organizování výstav pro reklamní a obchodní účely, podpora prodeje pro třetí osoby, předvádění zboží, organizování reklamních a obchodních předváděcích akcí na propagaci výrobků a služeb, odborné obchodní nebo podnikatelské poradenství, obchodní odhady, obchodní administrativa, kancelářské práce, administrativní zpracování obchodních objednávek, kompilace matematických nebo statistických údajů, grafická úprava tiskovin pro reklamní účely, vyhledávání informací v počítačových souborech (pro zákazníky), sbírání údajů do počítačových databází, seřazování údajů v počítačových databázích, správa počítačových souborů, průzkum trhu, průzkum veřejného mínění, analýzy nákladů, fakturace, fotokopírovací služby, obchodní informace a rady spotřebitelům, pronájem prodejních automatů, obchodní služby při poskytování sponzorské podpory televizním programům, obchodní služby v oblasti poskytování sponzorství televizním reklamám, obchodní zprostředkování služeb uvedených ve třídě

37 tohoto seznamu, poskytování rad a informací o uvedených službách prostřednictvím komunikačních médií, elektronické pošty, sms zpráv, počítačových sítí a Internetu nebo verbálně; (37) dezinfekce, hubení škůdců (ne v zemědělství), hubení škůdců v budovách, chemické čištění, čištění exteriérů budov, deratizace, dezinfekce, poskytování rad a informací o uvedených službách prostřednictvím komunikačních médií, elektronické pošty, sms zpráv, počítačových sítí a Internetu nebo verbálně.

Třídy výrobků a služeb:  
1, 4, 5, 35, 37

(210) O-512476

(111) **344710**  
(220) 04.08.2014  
(151) 11.03.2015  
(540)

**Revital**  
**kašlík**

(594) Kombinovaná  
(730) **VITAR, s.r.o.**, třída Tomáše Bati 385, Zlín, Louky, 76302, CZ  
(740) JUDr. Lucie Miklová, advokátka, tř. T. Bati 385, Zlín, 76302  
(511) (5) potravinové přípravky a doplňky všeho druhu, vitamínové a multivitaminové přípravky a nápoje pro léčebné účely, posilňující a podpůrné minerální látky a vitamíny k léčebným účelům, farmaceutické přípravky, cukrovinky s léčivými přísadami, léčivé cukrovinky, pastilky, diabetické přípravky pro Léčebné účely, nápoje dietetické, sirupy a dětské sirupy, upravené pro lékařské účely, léčivé rostliny, bylinné přípravky a sirupy v rámci této třídy, potraviny pro batolata; (30) bombóny, pastilky (cukrovinky), šťávy, tabletky (cukrovinky), gumové cukrovinky; (32) nealkoholické nápoje, přípravky nebo příchutě na výrobu nápojů, koncentráty a sirupy k výrobě nápojů, ovocné nebo zeleninové šťávy a džusy a sirupy, dětské sirupy, nealkoholické nápoje obohacené vitamíny nebo minerály, tablety a prášky na přípravu šumivých nealkoholických nápojů.

Třídy výrobků a služeb:  
5, 30, 32

(210) O-515478

(111) **344832**  
(220) 20.06.2014  
(151) 18.03.2015  
(540)

**Šedivák**

(592) Slovní  
(730) **REŠ s.r.o.**, Vřesová 679/9, Praha 8, Troja, 18100, CZ  
(740) Ing. Michal Jupa, patentový zástupce, Na Baňích 1385, Praha 5 - Zbraslav, 15600  
(511) (32) piva všeho druhu, minerální vody, šumivé nápoje a jiné nápoje nealkoholické, nápoje a šťávy ovocné, sirupy a jiné přípravky k zhotovování nápojů; (41) služby kasin, heren a provozování kasin a heren, provozování zařízení pro sázení, provozování her on-line všeho druhu, provozování zábavních, sázkových, hazardních a herních přístrojů, zábavné služby a provozování klubů a nočních klubů, poskytování her on-line prostřednictvím počítačové sítě, provozování společenských, zábavních, kulturních, sportovních a vzdělávacích představení, přehlídek a podobných zábavních a sportovních akcí; (43) služby zajišťující stravování a nápoje, hostinská činnost, provoz restaurace, pivnice, vinárny, baru, služby zajišťující dočasné ubytování, provoz hotelu a penzionu.

Třídy výrobků a služeb:  
32, 41, 43

(210) O-514444



(111) **345012**  
(220) 07.10.2014  
(151) 25.03.2015  
(540)



(594) Kombinovaná  
(591) Barevná  
(730) **W-S, s.r.o.**, Na Neklance 1080/20, Praha 5, Smíchov, 15000, CZ  
(740) **KOREJZOVA LEGAL v.o.s.**, JUDr. Petra Sauvage de Brantes, advokátka, Korunní 810/104, Praha 10, Vinohrady, 10100  
(511) (3) kosmetické přípravky, mýdla; (9) pouzdra na telefony; (16) tiskoviny, knihy, kalendáře, diáře, pohlednice, záložky z kartónu, kartónové podtácky, obrazy, obrázky; (30) čaj; (40) vázání knih nebo dokumentů, vazby publikací, knihařství, vazba kalendářů, zpracování kartónu, papíru, kůže a dřeva, potisk telefonních pouzder.

Třídy výrobků a služeb:  
3, 9, 16, 30, 40

(210) O-516908

(111) **345255**  
(220) 24.10.2014  
(151) 15.04.2015  
(540)



(594) Slovní grafická  
(730) **Guláš Martin**, Sasanková 424, Tábor, Klokoty, 39003, CZ  
(511) (3) mýdla, parfumerie, vonné oleje, kosmetika, vlasové vody; (14) klenoty, bižuterie, módní šperky, náhrdelníky, řetízky a náhrdelníky na krk, náramky, řetězy, řetízky a náramky na ruku, přívěsky na řetízky, ušní šperky, náušnice, jehlice do kravat, šálové spony, manžetové knoflíky, brože, prsteny, kroužky na klíče, přívěsky na klíče, hodinářské potřeby a chronometrické přístroje, vše výše uvedené vyrobené ze vzácných kovů, jejich slitin, postříbřené nebo pozlacené; (18) kufry a cestovní tašky vyrobené z kůže a její imitace, deštníky a slunečníky; (25) oděvy, obuv, kloboučnické zboží, čelenky, čepice, čepice se štítkem, klapky na uši, baret, opasky, ponožky, rukavice, pyžama, vesty; (26) krajky a výšivky, stuhy a tkaničky, galanterní výrobky, zejména knoflíky, háčky a očka, poutka, špendlíky a jehly, brože, umělé květiny.

Třídy výrobků a služeb:  
3, 14, 18, 25, 26

(210) O-517452

(111) **345261**  
(220) 07.11.2014  
(151) 15.04.2015  
(540)



(594) Kombinovaná  
(591) Barevná  
(730) **BSP Technology s.r.o.**, Politických vězňů 1272/21, Praha 1, Nové Město, 11000, CZ  
(511) (9) přístroje pro zpracování informací a počítače, počítačové programy a software; (42) navrhování a vývoj počítačového hardwaru a softwaru; (45) právní služby.  
Třídy výrobků a služeb:  
9, 42, 45  
(210) O-517746

(111) **345318**  
(220) 17.06.2014  
(151) 22.04.2015  
(540)



(594) Kombinovaná  
(730) **Amenity Resorts s.r.o.**, Ratajova 1113/8, Praha 4, Kunratice, 14800, CZ  
(511) (36) pronájem nemovitostí všeho druhu, sdílení nemovitostí, zajišťování pronájmu nemovitostí, služby v oblasti nemovitostí, agenturní služby pro pronájem nemovitostí, služby spojené se správou nemovitostí; (39) agenturní služby týkající se zajišťování zájezdů, služby v oblasti cestovního ruchu, cestovní kancelář a rezervační služby, služby cestovních agentur a rezervační služby, poskytování turistických a cestovních informací, zajištění a zprostředkování přepravy osob, zavazadel, provozování parkovišť a garáží, parkovací služby pro vozidla, zajišťování jízdenek, místenek, letenek a lodních lístků, služby průvodcovské, organizování výletů a okružních plaveb, pronájem plavidel, pronájem koní, rozvoz jídel restauracemi, služby agentury v oblasti zprostředkování přepravy cestujících, služby týkající se dovolenkových balíčků za účelem organizování zájezdů, zprostředkování pronájmu všech dopravních prostředků; (41) zábava, rozptýlení a rekreace osob v oblasti cestovního ruchu, provozování tělovýchovných zařízení a zařízení sloužících k regeneraci a rekondici, provozování golfových hřišť, organizace golfových turnajů, provozování kasin, výchovné, zábavné klubové služby, pronajímání tenisových dvorců, provozování sportovních zařízení, provozování fitness a wellness center, půjčování sportovního nářadí s výjimkou dopravních prostředků, služby pro oddech a rekreaci, informace o možnostech rekreace, rozptýlení, zábavy, výchově a vzdělávání, kluby zdraví (zdravotní a kondiční cvičení), organizace a pořádání koncertů, konferencí, kongresů, seminářů, kulturních nebo vzdělávacích výstav, plesů, večírků, recepčí, organizování rekreačních aktivit, rekreačních turnajů, rekreačních akcí a soutěží, organizování a pořádání sportovních akcí, soutěží a sportovních turnajů, organizování a pořádání závodů plavidel, provozování zábavních parků, pronájem a provoz sportovních hřišť, sportovních areálů, lyžařských areálů, služby osobních trenérů, dětské jesle a školky, živá představení, diskotéky, firemní pohostinské služby (zábava), zábava ve formě jachtařských závodů; (43) agentury pro rezervaci ubytování v hotelech, bary, bistra, bufetové služby, cukrárny, delikatesy (restaurace), denní bary (v restauraci, hotelových zařízeních), firemní akce (poskytování jídel a nápojů), gastronomické služby, gril - restaurace, hotelové restaurační služby, hotelové rezervace, hotelové služby, hotely, penziony, apartmány, bungalovy, prázdninové a turistické ubytování, informace o hotelech a

restauracích, kavárna, pohostinství (služby), pořádání svatebních a jiných hostin a recepcí (místo konání, potraviny a nápoje), poradenské služby v oblasti hotelových zařízení, poskytování dočasného ubytování, poskytování hotelového ubytování, poskytování informací vztahujících se k rezervování ubytování, poskytování informací vztahujících se k přípravě jídel a nápojů, poskytování jídla a nápojů, poskytování konferenčních místností, poskytování prostor a zařízení na konference, poskytování prostor pro pořádání akcí a pro jednání, poskytování rekreačního ubytování, poskytování ubytování na schůze a na zvláštní příležitosti, poskytování ubytování v hotelu, penziónu, apartmánech nebo bungalovech, prázdninové tábory (ubytovací služby), pronájem místností na společenské akce, pronájem prázdninových domů, pronájem rekreačního ubytování, restaurace, restaurační služby, restaurační služby poskytované hotely, restaurační služby zahrnující bary s povolením k prodeji alkoholu, rezervace ubytování, rezervační služby pro hotely, rezervační služby pro objednávku jídel, rezervování a objednávání restaurací a jídel, salátové bary, samoobslužné restaurace, služby cestovních kanceláří v oblasti rezervace ubytování, služby cestovních agentur v oblasti rezervace ubytování, služby ubytovací kanceláře, služby v oblasti pohostinství, smluvní gastronomické služby, snack-bary, ubytovací služby, vinárny, zajišťování denních školek (jiných než škol), zajišťování konferenčních prostor a zařízení, zajišťování ubytování, zprostředkování ubytování.

Třídy výrobků a služeb:  
36, 39, 41, 43

(210) O-514343

(111) **345319**  
(220) 17.06.2014  
(151) 22.04.2015  
(540)

# Amenity Resorts

(594) Kombinovaná

(730) **Amenity Resorts s.r.o.**, Ratajova 1113/8, Praha 4, Kunratice, 14800, CZ

(511) (36) pronájem nemovitostí všeho druhu, sdílení nemovitostí, zajišťování pronájmu nemovitostí, služby v oblasti nemovitostí, agenturní služby pro pronájem nemovitostí, služby spojené se správou nemovitostí; (39) agenturní služby týkající se zajišťování zájezdů, služby v oblasti cestovního ruchu, cestovní kancelář a rezervační služby, služby cestovních agentur a rezervační služby, poskytování turistických a cestovních informací, zajištění a zprostředkování přepravy osob, zavazadel, provozování parkovišť a garáží, parkovací služby pro vozidla, zajišťování jízdének, místenek, letenek a lodních lístků, služby průvodcovské, organizování výletů a okružních plaveb, pronájem plavidel, pronájem koní, rozvoz jídel restauracemi, služby agentury v oblasti zprostředkování přepravy cestujících, služby týkající se dovolenkových balíčků za účelem organizování zájezdů, zprostředkování pronájmu všech dopravních prostředků; (41) zábava, rozptýlení a rekreace osob v oblasti cestovního ruchu, provozování tělovýchovných zařízení a zařízení sloužících k regeneraci a rekondici, provozování golfových hřišť, organizace golfových turnajů, provozování kasin, výchovné, zábavné klubové služby, pronajímání tenisových dvorců, provozování sportovních zařízení, provozování fitness a wellness center, půjčování sportovního nářadí s výjimkou dopravních prostředků, služby pro oddech a rekreaci, informace o možnostech rekreace, rozptýlení, zábavy, výchově a vzdělávání, kluby zdraví (zdravotní a kondiční cvičení), organizace a pořádání koncertů, konferencí, kongresů, seminářů, kulturních nebo vzdělávacích výstav, plesů, večírků, recepcí, organizování rekreačních aktivit, rekreačních turnajů, rekreačních akcí a soutěží, organizování a pořádání sportovních akcí, soutěží a sportovních turnajů, organizování a pořádání závodů plavidel, provozování zábavních parků, pronájem a provoz sportovních hřišť, sportovních areálů, lyžařských areálů, služby osobních trenérů, dětské jesle a školky, živá představení, diskotéky, firemní pohostinské služby (zábava), zábava ve formě jachtařských závodů; (43) agentury pro rezervaci ubytování v hotelech, bary, bistra, bufetové služby, cukrárny, delikatesy (restaurace), denní bary (v restauraci, hotelových zařízeních), firemní akce (poskytování jídel a nápojů), gastronomické služby, gril - restaurace, hotelové restaurační

služby, hotelové rezervace, hotelové služby, hotely, penzióny, apartmány, bungalovy, prázdninové a turistické ubytování, informace o hotelech a restauracích, kavárna, pohostinství (služby), pořádání svatebních a jiných hostin a recepcí (místo konání, potraviny a nápoje), poradenské služby v oblasti hotelových zařízení, poskytování dočasného ubytování, poskytování hotelového ubytování, poskytování informací vztahujících se k rezervování ubytování, poskytování informací vztahujících se k přípravě jídel a nápojů, poskytování jídla a nápojů, poskytování konferenčních místností, poskytování prostor a zařízení na konference, poskytování prostor pro pořádání akcí a pro jednání, poskytování rekreačního ubytování, poskytování ubytování na schůze a na zvláštní příležitosti, poskytování ubytování v hotelu, penziónu, apartmánech nebo bungalovech, prázdninové tábory (ubytovací služby), pronájem místností na společenské akce, pronájem prázdninových domů, pronájem rekreačního ubytování, restaurace, restaurační služby, restaurační služby poskytované hotely, restaurační služby zahrnující bary s povolením k prodeji alkoholu, rezervace ubytování, rezervační služby pro hotely, rezervační služby pro objednávku jídel, rezervování a objednávání restaurací a jídel, salátové bary, samoobslužné restaurace, služby cestovních kanceláří v oblasti rezervace ubytování, služby cestovních agentur v oblasti rezervace ubytování, služby ubytovací kanceláře, služby v oblasti pohostinství, smluvní gastronomické služby, snack-bary, ubytovací služby, vinárny, zajišťování denních školek (jiných než škol), zajišťování konferenčních prostor a zařízení, zajišťování ubytování, zprostředkování ubytování.

Třídy výrobků a služeb:  
36, 39, 41, 43

(210) O-514344

(111) **345320**  
(220) 17.06.2014  
(151) 22.04.2015  
(540)



(594) Kombinovaná

(730) **Amenity Resorts s.r.o.**, Ratajova 1113/8, Praha 4, Kunratice, 14800, CZ

(511) (36) pronájem nemovitostí všeho druhu, sdílení nemovitostí, zajišťování pronájmu nemovitostí, služby v oblasti nemovitostí, agenturní služby pro pronájem nemovitostí, služby spojené se správou nemovitostí; (39) agenturní služby týkající se zajišťování zájezdů, služby v oblasti cestovního ruchu, cestovní kancelář a rezervační služby, služby cestovních agentur a rezervační služby, poskytování turistických a cestovních informací, zajištění a zprostředkování přepravy osob, zavazadel, provozování parkovišť a garáží, parkovací služby pro vozidla, zajišťování jízdének, místenek, letenek a lodních lístků, služby průvodcovské, organizování výletů a okružních plaveb, pronájem plavidel, pronájem koní, rozvoz jídel restauracemi, služby agentury v oblasti zprostředkování přepravy cestujících, služby týkající se dovolenkových balíčků za účelem organizování zájezdů, zprostředkování pronájmu všech dopravních prostředků; (41) zábava, rozptýlení a rekreace osob v oblasti cestovního ruchu, provozování tělovýchovných zařízení a zařízení sloužících k regeneraci a rekondici, provozování golfových hřišť, organizace golfových turnajů, provozování kasin, výchovné, zábavné klubové služby, pronajímání tenisových dvorců, provozování sportovních zařízení, provozování fitness a wellness center, půjčování sportovního nářadí s výjimkou dopravních prostředků, služby pro oddech a rekreaci, informace o možnostech rekreace, rozptýlení, zábavy, výchově a vzdělávání, kluby zdraví (zdravotní a kondiční cvičení), organizace a pořádání koncertů, konferencí, kongresů, seminářů, kulturních nebo vzdělávacích výstav, plesů, večírků, recepcí, organizování rekreačních aktivit, rekreačních turnajů, rekreačních akcí a soutěží, organizování a pořádání sportovních akcí, soutěží a sportovních turnajů, organizování a pořádání závodů plavidel, provozování zábavních parků, pronájem a provoz sportovních hřišť, sportovních areálů, lyžařských areálů, služby osobních trenérů, dětské jesle a školky, živá představení, diskotéky, firemní pohostinské služby (zábava), zábava ve formě jachtařských závodů; (43) agentury pro rezervaci ubytování v hotelech, bary, bistra, bufetové služby, cukrárny, delikatesy (restaurace), denní bary

(v restauraci, hotelových zařízeních), firemní akce (poskytování jídel a nápojů), gastronomické služby, gril - restaurace, hotelové restaurační služby, hotelové rezervace, hotelové služby, hotely, penziony, apartmány, bungalovy, prázdninové a turistické ubytování, informace o hotelech a restauracích, kavárna, pohostinství (služby), pořádání svatebních a jiných hostin a recepcí (místo konání, potraviny a nápoje), poradenské služby v oblasti hotelových zařízení, poskytování dočasného ubytování, poskytování hotelového ubytování, poskytování informací vztahujících se k rezervování ubytování, poskytování informací vztahujících se k přípravě jídel a nápojů, poskytování jídla a nápojů, poskytování konferenčních místností, poskytování prostor a zařízení na konference, poskytování prostor pro pořádání akcí a pro jednání, poskytování rekreačního ubytování, poskytování ubytování na schůze a na zvláštní příležitosti, poskytování ubytování v hotelu, penzionu, apartmánech nebo bungalovech, prázdninové tábory (ubytovací služby), pronájem místností na společenské akce, pronájem prázdninových domů, pronájem rekreačního ubytování, restaurace, restaurační služby, restaurační služby poskytované hotely, restaurační služby zahrnující bary s povolením k prodeji alkoholu, rezervace ubytování, rezervační služby pro hotely, rezervační služby pro objednávku jídel, rezervování a objednávání restaurací a jídel, salátové bary, samoobslužné restaurace, služby cestovních kanceláří v oblasti rezervace ubytování, služby cestovních agentur v oblasti rezervace ubytování, služby bytovací kanceláře, služby v oblasti pohostinství, smluvní gastronomické služby, snack-bary, ubytovací služby, vinárny, zajišťování denních školek (jiných než škol), zajišťování konferenčních prostor a zařízení, zajišťování ubytování, zprostředkování ubytování.

Třídy výrobků a služeb:

36, 39, 41, 43

(210) O-514345

(111) **345321**

(220) 17.06.2014

(151) 22.04.2015

(540)

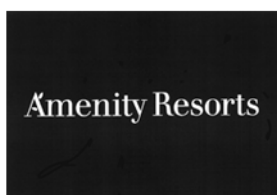

(594) Kombinovaná

(730) **Amenity Resorts s.r.o.**, Ratajova 1113/8, Praha 4, Kunratice, 14800, CZ

(511) (36) pronájem nemovitostí všeho druhu, sdílení nemovitostí, zajišťování pronájmu nemovitostí, služby v oblasti nemovitostí, agenturní služby pro pronájem nemovitostí, služby spojené se správou nemovitostí; (39) agenturní služby týkající se zajišťování zájezdů, služby v oblasti cestovního ruchu, cestovní kancelář a rezervační služby, služby cestovních agentur a rezervační služby, poskytování turistických a cestovních informací, zajištění a zprostředkování přepravy osob, zavazadel, provozování parkovišť a garáží, parkovací služby pro vozidla, zajišťování jízdének, místenek, letenek a lodních lístků, služby průvodcovské, organizování výletů a okružních plaveb, pronájem plavidel, pronájem koní, rozvoz jídel restauracemi, služby agentury v oblasti zprostředkování přepravy cestujících, služby týkající se dovolenkových balíčků za účelem organizování zájezdů, zprostředkování pronájmu všech dopravních prostředků; (41) zábava, rozptýlení a rekreace osob v oblasti cestovního ruchu, provozování tělovýchovných zařízení a zařízení sloužících k regeneraci a rekondici, provozování golfových hřišť, organizace golfových turnajů, provozování kasin, výchovné, zábavné klubové služby, pronajímání tenisových dvorců, provozování sportovních zařízení, provozování fitness a wellness center, půjčování sportovního nářadí s výjimkou dopravních prostředků, služby pro oddech a rekreaci, informace o možnostech rekreace, rozptýlení, zábavy, výchově a vzdělávání, kluby zdraví (zdravotní a kondiční cvičení), organizace a pořádání koncertů, konferencí, kongresů, seminářů, kulturních nebo vzdělávacích výstav, plesů, večírků, recepcí, organizování rekreačních aktivit, rekreačních turnajů, rekreačních akcí a soutěží, organizování a pořádání sportovních akcí, soutěží a sportovních turnajů, organizování a pořádání závodů plavidel, provozování zábavních parků, pronájem a provoz sportovních hřišť, sportovních areálů, lyžařských areálů, služby osobních trenérů, dětské jesle a školky, živá představení, diskotéky, firemní pohostinské služby (zábava), zábava ve formě

jachtařských závodů; (43) agentury pro rezervaci ubytování v hotelech, bary, bistra, bufetové služby, cukrárny, delikatesy (restaurace), denní bary (v restauraci, hotelových zařízeních), firemní akce (poskytování jídel a nápojů), gastronomické služby, gril - restaurace, hotelové restaurační služby, hotelové rezervace, hotelové služby, hotely, penziony, apartmány, bungalovy, prázdninové a turistické ubytování, informace o hotelech a restauracích, kavárna, pohostinství (služby), pořádání svatebních a jiných hostin a recepcí (místo konání, potraviny a nápoje), poradenské služby v oblasti hotelových zařízení, poskytování dočasného ubytování, poskytování hotelového ubytování, poskytování informací vztahujících se k rezervování ubytování, poskytování informací vztahujících se k přípravě jídel a nápojů, poskytování jídla a nápojů, poskytování konferenčních místností, poskytování prostor a zařízení na konference, poskytování prostor pro pořádání akcí a pro jednání, poskytování rekreačního ubytování, poskytování ubytování na schůze a na zvláštní příležitosti, poskytování ubytování v hotelu, penzionu, apartmánech nebo bungalovech, prázdninové tábory (ubytovací služby), pronájem místností na společenské akce, pronájem prázdninových domů, pronájem rekreačního ubytování, restaurace, restaurační služby, restaurační služby poskytované hotely, restaurační služby zahrnující bary s povolením k prodeji alkoholu, rezervace ubytování, rezervační služby pro hotely, rezervační služby pro objednávku jídel, rezervování a objednávání restaurací a jídel, salátové bary, samoobslužné restaurace, služby cestovních kanceláří v oblasti rezervace ubytování, služby bytovací kanceláře, služby v oblasti pohostinství, smluvní gastronomické služby, snack-bary, ubytovací služby, vinárny, zajišťování denních školek (jiných než škol), zajišťování konferenčních prostor a zařízení, zajišťování ubytování, zprostředkování ubytování.

Třídy výrobků a služeb:

36, 39, 41, 43

(210) O-514346

(111) **345352**

(220) 29.07.2014

(151) 22.04.2015

(540)



(594) Kombinovaná

(591) Barevná

(730) **EURO CERT CZ, a.s.**, Lidická 2370, Roztoky, 25263, CZ

(511) (41) provádění akreditovaných zkoušek odborně způsobilých osob v oblasti bezpečnosti a ochrany zdraví při práci (BOZP) a vydávání osvědčení o jejich odborné způsobilosti; (44) akreditované hodnocení kvality a bezpečí poskytovaných zdravotních služeb, vystavování certifikátů kvality a bezpečí ve zdravotnictví, poradenství v oblasti kvality a bezpečí poskytovaných zdravotních služeb; (45) poradenství v oblasti bezpečnosti a ochrany zdraví při práci (BOZP) pro právnické osoby.

Třídy výrobků a služeb:

41, 44, 45

(210) O-515370

(111) **345444**  
(220) 19.11.2014  
(151) 22.04.2015  
(540)

**PARTY  
KARTY**

(594) Slovní grafická  
(591) Barevná  
(730) **Kubeš Tomáš Ing.**, Randova 3167/7, Praha 5, Smíchov, 15000, CZ  
(511) (9) počítačový software; (16) skládky v této třídě, krabice z papíru a kartónu, obaly z papíru, kartónu a umělé hmoty, herní plány v rámci této třídy, pohlednice, tiskoviny, zejména knihy, časopisy, brožury, katalogy, prospekty, periodické a neperiodické publikace, kalendáře, plakáty, fotografie, grafická díla na papírovém nebo kartónovém nosiči, tašky v rámci této třídy, krabice lepenkové nebo papírové, pouzdra v rámci této třídy, obaly a obálky, papírové učební pomůcky, sešity, obtisky, omalovánky, vystřihovánky a skládky z papíru a kartónu, papírové vstupenky, mapy, alba, umělohmotné obaly pro balení nezařazené do jiných tříd, dětské zápisníky, pera, tužky a jejich pouzdra, tištěné vzory pro kostýmy, pyžama a trička; (28) stolní hry, hračky, individuální i společenské hry, kostky, hračky z plyše, dřeva, umělých hmot, z papíru a kartónu, pouzdra a krabice vyplněné herními předměty, herní plány z kartónu nebo umělých hmot, hrací karty, puzzle; (38) elektronická pošta, komunikace telefonní včetně mobilní, komunikace počítačová a internetová, posílání zpráv, přenos zpráv a obrázků pomocí počítačů; (41) zábava.

Třídy výrobků a služeb:  
9, 16, 28, 38, 41

(210) O-518001

(111) **345475**  
(220) 21.05.2014  
(151) 29.04.2015  
(540)

**CIMEX**  
**CIMEX**

(594) Kombinovaná  
(730) **CIMEX INVEST s.r.o.**, Na Pankráci 1062/58, Praha 4, Nusle, 14000, CZ  
(511) (35) ekonomické prognózy, ekonomické poradenství, automatizované zpracování dat, dodavatelské služby pro třetí osoby (nákup výrobků a služeb pro jiné podniky), správa hotelů, obchodní nebo podnikatelský průzkum, obchodní management a podnikové poradenství, pomoc při řízení obchodního nebo průmyslového podniku, pomoc při řízení obchodní činnosti, personální poradenství, administrativní služby, služby organizačních poradců, zprostředkování v obchodních vztazích, zprostředkovatelská činnost v oblasti obchodu s uměleckými díly a zprostředkovatelská činnost v oblasti reklamy, franchising, merchandising, činnost účetních poradců, vedení účetnictví, příprava a vyhotovení daňových příznání; (36) činnost realitních kanceláří - pronájem nemovitostí, kanceláří, bytů, vybírání nájemného, správa majetku, obchodování s nemovitostmi, pronájem činžovních domů, zprostředkování finančních nebo peněžních služeb, finanční poradenství, finanční analýzy, daňové poradenství, finanční odhady a oceňování (bankovníctví), finanční odhady a oceňování nemovitostí, finanční odhady projektů; (42) projektování staveb; (43) ubytovací služby, hotely, Kempy, ubytovací zařízení, pronájem ubytovacích zařízení, stravovací služby, pronajímání jednacích místností.

Třídy výrobků a služeb:

35, 36, 42, 43  
(210) O-513727

(111) **345476**  
(220) 21.05.2014  
(151) 29.04.2015  
(540)

**CIMEX**  
**CIMEX**

(594) Kombinovaná  
(591) Barevná  
(730) **CIMEX INVEST s.r.o.**, Na Pankráci 1062/58, Praha 4, Nusle, 14000, CZ  
(511) (35) ekonomické prognózy, ekonomické poradenství, automatizované zpracování dat, dodavatelské služby pro třetí osoby (nákup výrobků a služeb pro jiné podniky), správa hotelů, obchodní nebo podnikatelský průzkum, obchodní management a podnikové poradenství, pomoc při řízení obchodního nebo průmyslového podniku, pomoc při řízení obchodní činnosti, personální poradenství, administrativní služby, služby organizačních poradců, zprostředkování v obchodních vztazích, zprostředkovatelská činnost v oblasti obchodu s uměleckými díly a zprostředkovatelská činnost v oblasti reklamy, franchising, merchandising, činnost účetních poradců, vedení účetnictví, příprava a vyhotovení daňových příznání; (36) činnost realitních kanceláří - pronájem nemovitostí, kanceláří, bytů, vybírání nájemného, správa majetku, obchodování s nemovitostmi, pronájem činžovních domů, zprostředkování finančních nebo peněžních služeb, finanční poradenství, finanční analýzy, daňové poradenství, finanční odhady a oceňování (bankovníctví), finanční odhady a oceňování nemovitostí, finanční odhady projektů; (42) projektování staveb; (43) ubytovací služby, hotely, Kempy, ubytovací zařízení, pronájem ubytovacích zařízení, stravovací služby, pronajímání jednacích místností.

Třídy výrobků a služeb:  
35, 36, 42, 43

(210) O-513728

(111) **345570**  
(220) 03.10.2014  
(151) 29.04.2015  
(540)

**RFP**  
**REALITNÍ  
FOND PRAHA**

(594) Kombinovaná  
(591) Barevná  
(730) **REALITNÍ FOND PRAHA a.s.**, Krkonošská 2001/16, Praha 2, Vinohrady, 12000, CZ  
(511) (36) služby finanční, peněžní a nemovitostní.

Třídy výrobků a služeb:  
36

(210) O-516929

(111) **345884**  
(220) 02.07.2014  
(151) 13.05.2015

(540) **BIOTRONIKA JOSEFA ZEZULKY**

(592) Slovní  
(730) **Pfeiffer Tomáš**, Soukenická 1190/21, Praha 1, Nové Město, 11000, CZ  
(511) (41) dálkové studium, elektronické publikování, filmová produkce, jiná než reklamní, služby filmových studií, filmová tvorba, filmové projekce, fotografování, hudební produkce, výchovně - zábavné klubové služby, služby kluby zdraví, kurzy korespondenční, knihovny (půjčovny knih), služby nahrávacích studií, náboženská výchova, nahrávání videopásek, obrazové zpravodajství, organizace a pořádání koncertů, organizování a vedení kolokvií, organizování a vedení konferencí, organizování a vedení kongresů, organizování a vedení seminářů, organizování a vedení symposií, organizování kulturních nebo vzdělávacích výstav, poskytování on-line elektronických publikací, poskytování on-line hudby bez možnosti stažení, poskytování on-line videí, bez možnosti stažení, praktický výcvik, předprodej vstupenek, organizování představení, výroba divadelních nebo jiných představení, psaní scénářů, psaní textů (jiných než reklamních), půjčování filmů, reportážní služby, výroba rozhlasových a televizních programů, vzdělávací služby poskytované školami, služby v oblasti grafické úpravy, jiné než pro reklamní účely, studium dálkové, školení, školky a dětské jesle (vzdělávání), školství, výroba rozhlasových a televizních programů, zveřejňování textů kromě reklamních, nahrávání a střih videopásek, vydávání elektronických knih a časopisů on-line, vydávání knih, vyučování (výuka), poskytování vzdělávacích informací, vzdělávání, zábava (služby zábava), organizování živých představení; (42) analýza vody, architektonické poradenství, bakteriologický výzkum, biologický výzkum, umělecký design, design průmyslový, fyzikální výzkum, geologický průzkum, geologický výzkum, chemické analýzy, klinické studie, konzultace v oblasti úspor energie, výzkum v oblasti kosmetiky, laboratorní (vědecké) služby, poskytování meteorologických informací, výzkum ochrany životního prostředí, plánování městské výstavby, počítačové programování, stavební projekce, projektová činnost, studie technických projektů, technický průzkum, vědecký výzkum v oblasti chemie, vědecký výzkum, výzkum v oblasti chemie, výzkum v oblasti strojírenství; (44) služby v oblasti zahradní architektury, aromaterapeutické služby, farmaceutické poradenství, fyzikální terapie, fyzioterapie, provozování soukromých klinik nebo sanatorií, lázeňské služby, lékařské služby, masáže, návrhy pro tvorbu krajiny, nemocnice (služby nemocnice), neurologie (chiropraktika), ošetrovatelské služby, salóny krásy, sanatoria, zotavovny, služby v oblasti alternativní medicíny, léčení stromů, zdravotnická střediska, telemedicínské služby, terapeutické služby, domovy - hospice, zahradnické služby, zdravotní péče, zdravotní poradenství.

Třídy výrobků a služeb:

41, 42, 44

(210) O-514697

(111) **346040**  
(220) 02.09.2014  
(151) 20.05.2015

(540) **PREGNAFOLIN**

(592) Slovní  
(730) **Dr. Max Pharma s.r.o.**, Na Florenci 2116/15, Praha 1, Nové Město, 11000, CZ  
(740) ZDVIHALOVÁ, s.r.o., Na Slatince 3284/1, Praha 10, Záběhlice, 10600  
(511) (5) potravinové doplňky, farmaceutické výrobky a jiné výrobky pro léčebné humánní nebo veterinární účely, analgetika, anestetika, anthelmintika (léky na vypuzení červů z těla), antibakteriální, dezinfekční přípravky, antibiotika, antikoncepční přípravky (chemické), antipyretika, antiseptika, antiurika, bylinné čaje pro lékařské účely, léčivé byliny, netabákové cigarety pro lékařské účely, diagnostické přípravky pro lékařské účely, dietetické látky upravené pro lékařské účely, dietní potraviny upravené pro lékařské účely, digestiva pro farmaceutické účely, doplňky výživové, drogy pro léčebné účely, enzymatické přípravky pro lékařské účely, enzymatické přípravky pro zvěrolékařské účely, farmaceutické přípravky, fermenty pro farmaceutické účely, fungicidy, přípravky proti hemoroidům, hemostatické tyčinky, hojivé (léčivé) houby (ne potraviny), hormony pro lékařské účely, chemické přípravky pro farmaceutické účely, kapsle na léky, nápoje dietetické upravené pro lékařské účely, pastilky pro farmaceutické účely, vitamínové přípravky; (35) velkoobchodní a maloobchodní činnost s výrobky uvedenými ve tř. 5, propagace, nabízení zboží uvedeného ve tř. 5 na Internetu, komerční správa licencí na výrobky a služby ostatních,

pronájem reklamních materiálů, pronájem reklamních ploch, průzkum trhu, průzkum veřejného mínění, rozšiřování reklamních materiálů (letáky, prospekty, tisky, vzorky) zákazníkům, zaslání reklamních materiálů zákazníkům, rozšiřování inzertních materiálů, vydávání, zveřejňování, oznámení, vyhlášení, publikování reklamních textů, rozhlasová a televizní reklama, subdodavatelské služby (obchodní pomoc), zprostředkovatelská a poradenská činnost v uvedených oblastech služeb ve tř. 35.

Třídy výrobků a služeb:  
5, 35

(210) O-516122

(111) **346163**  
(220) 07.05.2014  
(151) 29.05.2015  
(540)



(594) Kombinovaná  
(730) **PINYA s.r.o.**, Tuřanka 1222/115, Brno, Slatina, 62700, CZ  
(740) JUDr. Ing. Pavel Schreiber, advokát, Jakubská 1, Brno, 60200  
(511) (9) audiovizuální zařízení pro výuku, stožáry pro bezdrátové telegrafie, bezpečnostní sítě (ochranné), centrální procesorové jednotky (procesory), přístroje na zaznamenávání času, čipy (integrované obvody), čipy (s dna), čističe nosičů zvukových záznamů, článkový prepínač (elektrotechnika), čtecí zařízení (v televizi), čtecí zařízení (zpracování dat), čtečky elektronických knih, dálkové ovladače, elektrické zařízení pro dálkové ovladače průmyslových procesů, přístroje pro zpracování dat, diagnostické přístroje jiné než k lékařským účelům, diktovací stroje, diktafony, disky (magnetické), disky kompaktní (audio-video), disky nahrané (se zvukovými nahrávkami), disky optické, DVD přehrávače, elektrické zařízení pro dálkové ovládání průmyslových procesů, elektroluminiscenční diody (LED), elektromagnetická pera (vizuální zobrazovací jednotky), etikety elektronické pro zboží, faxy, faxovací přístroje, filmové kamery, fotoelektrické buňky, fotobuňky, GPS (navigační přístroje), hands-free sady pro telefony, hlasovací zařízení (stroje), hologramy, chytré telefony, jednotka disková pro počítače, karty s pamětí nebo mikroprocesorem, katodové protikorozní přístroje, katody, kazety pro videohry, klávesnice počítačové, kodéry a dekodéry magnetické, kompaktní disky (audio-video), kompaktní disky, CD ROM, kopírovací zařízení a stroje (fotografické, elektrostatické, termické), laptopy (počítače), lasery, ne pro lékařské účely, magnetická média, magnetické karty (kódované), magnetické kodéry a dekodéry, magnetické nosiče dat, magnetické páskové jednotky pro počítače, páskové mechaniky, magnetické pásky, demagnetizační zařízení pro magnetické pásky, magnetofony, magnetoskopy, videorekordéry, mechanismus pro vkládání disků do počítače, měniče elektrické, mikrofony, mikroprocesory, modemy, monitorovací přístroje elektrické, monitory, monitory (počítače - hardware), monitory (počítače - programy), myši (počítačové periferní), navigační přístroje a nástroje, navigační přístroje pro vozidla (palubní počítače), magnetická média, nosiče dat optické, nosiče zvukových nahrávek, notebooky (počítače), obrazovky, obvody polygrafické, odrušovače (elektrotechnika), omezovače (elektrotechnika), operační systémy (nahrané programy), optické disky, optické disky kompaktní CD ROM, optické přístroje a nástroje, rádiové pagery (zařízení pro rádiové přenášení zpráv), paměťové karty pro video hrací stroje, páskové jednotky magnetické pro počítače, páskové mechaniky, pera elektronická (vizuální zobrazovací jednotky), periférie počítačové, periferní zařízení počítačů, počítače (laptopy), zařízení pro počítačovou paměť, počítačové klávesnice, počítačové programy (nahrané), počítačové programy (s možností stažení), počítačové tiskárny, počítačové, softwarové aplikace stahované, počítačový software (nahraný), počítačadla, čítače, počítačové strojíky, procesory (centrální procesorové jednotky), programy operačních systémů (nahrané), programy počítačových her, promítací přístroje, propojovací mezipřipojení (počítače), pružné disky, disky, přehrávače (DVD), přehrávače kompaktních disků, překládací přístroje elektronické kapesní, přenosné přehrávače médií, přenosné telefony, přijímače (audio a video), přístroje pro nahrávání zvuku, přístroje pro reprodukci zvuku, přístroje telefonní, radiologické přístroje pro průmyslové



účely, radiotelefonní zařízení, radiotelegrafická zařízení, reproduktory, satelitní navigační přístroje, vysílače elektronických signálů, sledovací přístroje, snímáči hroty, snímáči zařízení pro vlákna, snímáče obrazu, skenery (zpracování dat), snímáče znaků (optické), software pro počítačové hry, světelná ukazovátka (elektronická), tabletové počítače, televizní přístroje, tiskárny počítačové, tiskárny pro počítače, USB disky, videokamery, videokazety, videopásky, videorekordéry, magnetoskopy, videotelefony, wafery pro integrované obvody, zápisník elektronický, zařízení na přenášení zvuku, zařízení pro počítačovou paměť, zařízení radiotelegrafická, záznamníky telefonní, zesilovače, přístroje pro zesilování zvuku, přístroje pro zpracování dat, přístroje pro nahrávání zvuku, přístroje pro reprodukci zvuku, přehrávače, zařízení na přenášení zvuku, pásky se zvukovými záznamy; (38) bezdrátové vysílání, elektronická pošta, služby elektronické nástěnky (telekomunikační služby), kabelová televize (vysílání), komunikace (telefonní), služby dálkových konferencí, mobilní telefony (komunikace), počítačová komunikace, komunikace pomocí počítačových terminálů, posílání zpráv, poskytování internetových diskusních fór, poskytování on-line fór, poskytování přístupu k databázím, poskytování telekomunikačních připojení ke globální počítačové síti, poskytování uživatelského přístupu ke globální počítačové síti, pronájem přístrojů pro přenos zpráv, pronájem přístupového času ke globálním počítačovým sítím, pronájem zařízení pro přenos informací, přenášení pomocí satelitních družic, přenos digitálních souborů, přenos faxem, přenos zpráv a obrazových informací pomocí počítače, přenosy zpráv faxy, přístupový čas ke globálním počítačovým sítím (pronájem), půjčování faxů, půjčování modemů, půjčování telekomunikačních zařízení, směrovací a spojovací služby pro telekomunikace, spojení pomocí sítí optických vláken, směrovací a spojovací služby pro telekomunikaci, telekonference (služby dálkových konferencí), videokonferenční služby; (42) aktualizace počítačových programů, služby cloudových výpočetních systémů, dálkové sledování počítačových systémů, digitalizace dokumentů (skenování), elektronické ukládání dat, hosting webových stránek, instalace počítačových programů, konzultace v oblasti počítačového softwaru, konzultace v oblasti webového designu, konzultační služby v oblasti informačních technologií, kopírování počítačových programů, obnova počítačových dat (regenerace), počítače (pronájem), počítačové programování, počítačové programy (aktualizace), počítačové programy (instalace), počítačové programy (kopírování), počítačové systémové analýzy, počítačové systémy (tvorba), poradenství v oblasti navrhování a vývoje počítačového hardwaru, poskytování informací o výpočetní technice a programování webové stránky, poskytování vyhledávačů pro Internet, programování počítačové, programy počítačů (údržba), pronájem počítačového serveru (serverhosting), pronájem počítačového software, pronájem počítačů, pronájem webových serverů, přenos dat nebo dokumentů z fyzických nosičů na elektronické nosiče, převod (konverze) dat a počítačových programů (ne fyzických), služby v oblasti ochrany proti počítačovým virům, software (tvorba), software jako služba (SaaS), tvorba a správa webových stránek (pro třetí osoby), tvorba počítačových systémů, tvorba software (počítačových programů), údržba počítačových programů, umístování webových stránek, vyhledávače (poskytování) pro Internet, vývoj a výzkum nových výrobků (pro jiné), webové servery (pronájem webových serverů), webové stránky (tvorba a správa), zálohování externí.

Třídy výrobků a služeb:  
9, 38, 42

(210) O-513389

(111) **346180**  
(220) 30.06.2014  
(151) 29.05.2015  
(540)

## PALACE CONDO

(592) Slovní  
(730) **CIMEX INVEST s.r.o.**, Na Pankráci 1062/58, Praha 4, Nusle, 14000, CZ  
(511) (35) správa hotelů, pronájem reklamních ploch, rozšiřování reklamních nebo inzertních materiálů (letáků, prospektů, tisků, vzorků) zákazníkům, dodavatelské služby pro třetí osoby (nákup výrobků a služeb pro jiné podniky), telefonní služby - předávání telefonních vzkazů a dotazů pro nepřítomné; (36) realitní činnost, pronájem kanceláří, bytů, vybírání nájemného, správa majetku, směnárenská činnost, úschovny služby - úschova v bezpečnostních schránkách; (37) praní prádla, žehlení prádla, čištění šatstva; (39) rezervace - letenek, místenek, parkování automobilů, pronájem garáží, doručovací služby - písemností, kurýrské služby; (43) ubytovací služby - hotely, ubytovací zařízení, pronájem ubytovacích zařízení, restaurační služby, stravovací služby, pronajímání jednacích místností; (44) provozování zařízení pro regeneraci a rekondici v oblasti

lázeňských služeb.

Třídy výrobků a služeb:  
35, 36, 37, 39, 43, 44

(210) O-514641

(111) **346440**  
(220) 09.07.2014  
(151) 03.06.2015  
(540)



(594) Kombinovaná  
(730) **Šinkovský Roman Mgr., Ph.D.**, Střední 1724/9, Hradec Králové, Nový Hradec Králové, 50008, CZ  
(511) (35) marketing, obchodní reklama (pro třetí osoby -), organizování výstav (komerčních nebo reklamních), pořádání veletrhů pro obchodní a reklamní účely, poskytování obchodních informací prostřednictvím webových stránek, prezentace výrobků v komunikačních médiích pro účely maloobchodu, produkce (výroba) reklamních filmů, pronájem prodejních stánků, pronájem reklamní doby v komunikačních médiích, pronájem reklamních materiálů, pronájem reklamních ploch, předvádění (služby modelek) pro reklamní účely a podporu prodeje, předvádění zboží, reklama (propagace), reklama on-line v počítačové síti, reklama placená kliknutím, reklamní agentury, reklamní materiály (aktualizování -), psaní reklamních textů, rozhlasová reklama, rozšiřování reklamních nebo inzertních materiálů, rozšiřování vzorků (zboží), služby v oblasti grafické úpravy pro reklamní účely, styky s veřejností, subdodavatelské služby (obchodní pomoc), telefonní služby (vzkazy) pro nepřítomné, televizní reklama, venkovní reklama, vydávání reklamních nebo náborových, propagačních a inzertních textů, vyhledávání sponzorů, výklady (aranžování -), zajišťování novinového předplatného (pro předplatitele), zajišťování předplatného telekomunikačních služeb (pro ostatní), zaslání reklamních materiálů zákazníkům, zpracování (administrativní) nákupních objednávek, zpracování textů, zprostředkovatelské práce; (41) elektronické publikování (DTP), filmová produkce, jiná než reklamní, filmové projekce, fotografování, fotografování na mikrofilm, hudební produkce, informace o možnostech rekreace, informace o možnostech zábavy, informace o výchově a vzdělávání, klubové služby (výchovně-zábavné-), kluby zdraví (služby) (zdravotní a kondiční cvičení), koučink (školení), kurzy fitness, kurzy korespondenční, měření času při sportovních disciplínách, módní přehlídky pro zábavu (organizace), nahrávání videopásek, obrazové zpravodajství, organizace a pořádání koncertů, organizování a vedení konferencí, organizování a vedení kongresů, organizování a vedení seminářů, organizování kulturních nebo vzdělávacích výstav, organizování představení (manažerské služby), organizování soutěží (vzdělávacích nebo zábavných), organizování sportovních soutěží, poskytování on-line elektronických publikací (bez možnosti stažení), poskytování on-line hudby (bez možnosti stažení), poskytování on-line videí (bez možnosti stažení), praktický výcvik, prázdninové tábory (služby -) (zábava), pronájem audio nahrávek, pronájem rozhlasových a televizních přijímačů, pronájem sportovních hřišť, pronájem stadiónů, pronájem video-rekordérů, pronajímání osvětlovacích zařízení pro divadla nebo televizní studia, provozování sportovních zařízení, předprodej vstupenek, překladatelské služby, půjčování audio zařízení, půjčování filmových promítaček a příslušenství, půjčování filmů, půjčování sportovního nářadí, s výjimkou dopravních prostředků, reportérské služby, rozhlasová zábava, služby osobního trenéra (fitness trénink), služby v oblasti grafické úpravy, jiné než pro reklamní účely, služby v oblasti prodeje vstupenek (zábava), sportovní služby pro Kempování, školení (instruktáž), školení (pořádání a řízení), vydávání elektronických knih a časopisů on-line, vydávání knih, vydávání textů, s výjimkou reklamních nebo náborových, výroba rozhlasových a televizních programů, zábava (televizní -), zábava, pobavení, zábavné parky.

Třídy výrobků a služeb:  
35, 41



(210) O-514914

(111) **347093**  
(220) 04.11.2014  
(151) 08.07.2015  
(540)



Dentes

(594) Kombinovaná  
(730) **Kaloš Lukáš MDDr. Ing.**, Ohradní 1340/15, Praha 4, Michle, 14000, CZ  
(511) (44) lékařské služby, ortodontické služby, pronajímání zdravotních (zdravotnických) zařízení, stomatologie, střediska (zdravotnická -), zdravotní péče, zdravotní poradenství, stomatologie, farmaceutické poradenství.  
Třídy výrobků a služeb:  
44  
(210) O-517661

(111) **347297**  
(220) 11.11.2014  
(151) 15.07.2015  
(540)



(594) Kombinovaná  
(730) **Asociace školních sportovních klubů České republiky, z.s.**, Starobylá 999/1a, Praha 4, Háje, 14900, CZ  
(740) Mgr. Bc. Zuzana Ságnerová, advokátka, Václavské náměstí 837/11, Praha 1, 11100  
(511) (35) propagační činnost, reklama, pomoc při řízení obchodní činnosti, obchodní administrativa, kancelářské práce; (39) doprava, balení a skladování zboží, organizování cest; (41) výchova, vzdělávání, zábava, sportovní a kulturní aktivity; (42) vědecké a technologické služby a související výzkum a projektování, analytické a výzkumné služby v průmyslu, navrhování a vývoj počítačového hardwaru a softwaru.  
Třídy výrobků a služeb:  
35, 39, 41, 42  
(210) O-517809

(111) **347979**  
(220) 05.12.2014  
(151) 19.08.2015  
(540)



maxiorel

(594) Kombinovaná  
(591) Barevná  
(730) **Polzer Jan**, Černého 815/45, Brno, Bystře, 63500, CZ  
(740) Jansa, Mokřý, Otevřel & partneři, v.o.s., JUDr. Lukáš Jansa, advokát,

Sokola Tůmy 743/16, Ostrava - Mariánské Hory, 70900  
(511) (9) přístroje a nástroje vědecké, fotografické, filmové, optické, přístroje měření, signalizaci, kontrolu (inspekci), záchranu a přístroje pro vyučování, přístroje a nástroje pro vedení, přepínání, přeměnu, akumulaci, regulaci nebo řízení elektrického proudu, přístroje pro záznam, převod, reprodukci zvuku nebo obrazu, nosiče dat magnetické, záznamové disky, kompaktní disky, DVD a ostatní digitální záznamové nosiče, počítačový hardware, počítačový software včetně informačních systémů, pokladních elektronických systémů a aplikací pro mobilní telefony a obdobná zařízení; (16) publikace, časopisy, periodika, noviny, knihy, papír, lepenka, tiskárenské výrobky, fotografie, papírenské zboží, učební a vyučovací pomůcky s výjimkou přístrojů; (35) velkoobchodní a maloobchodní činnost se zaměřením na výrobky uvedené ve třídě 9, zprostředkovatelská obchodní činnost s výrobky uvedenými ve třídě 9, komerční využití Internetu v oblastech obchodu a nabídky výrobků uvedených ve třídě 9, internetový obchod (e-shop) s výrobky uvedenými ve třídě 9, inzertní, propagační služby a komerční informační služby prostřednictvím internetu za účelem obchodu s výrobky ve třídě číslo 9 a službami ve třídách 35, 37, 38, 41, 42 a 45, předvádění zboží, reklama on-line v počítačové síti, rozšiřování vzorků zboží, reklama, marketing, zprostředkovatelská činnost se službami v rámci této třídy, obsluha databází přístupných po Internetu, sběr dat do počítačových databází, systemizace dat v počítačových databázích, automatizované zpracování dat, pomoc při řízení a provozu obchodních podniků, poskytování reklamního prostoru v publikacích, novinách a časopisech včetně jejich elektronických a webových verzí, poskytování prostoru na webových stránkách k reklamě na výrobky a služby, pronájem reklamního prostoru včetně prostoru na Internetu a webových stránkách, zprostředkovatelská činnost se službami v rámci této třídy; (37) instalace, montáž, servis, opravy a údržba počítačového hardwaru, telekomunikačních zařízení, zařízení pro zajištění komunikace v počítačových, televizních, rádiových, satelitních sítích, instalace a údržba software, zprostředkovatelská činnost se službami v rámci této třídy; (38) provozování internetového portálu, služby webových portálů, provozování on-line databází, telekomunikační služby, směrovací a spojovací služby pro telekomunikace, šíření informací prostřednictvím komunikačních sítí zejména Internetu a bezdrátových, kabelových, satelitních sítí, elektronický přenos dat v počítačových sítích a Internetu, komunikační služby prostřednictvím Internetu, vnějších a vnitřních sítí, počítačová komunikace, elektronický přenos dat pomocí výpočetní techniky (počítačů), elektronický přenos dat na zakázku/za úplatu, elektronická pošta, pronájem telekomunikačních přístrojů a zařízení pro přenos dat, komunikace prostřednictvím sítí vláknové optiky, komunikace prostřednictvím počítačových terminálů, komunikace prostřednictvím rádia, komunikace prostřednictvím telefonu, počítačem řízený přenos dat a obrazu, zprostředkování a poskytování přístupu do globálních, světových a lokálních počítačových sítí a Internetu, poskytování interaktivních on-line vývěsek pro přenos vzkazů mezi počítačovými uživateli, informace, poradenství a konzultace vztahující se k výše uvedeným službám; (41) vydavatelská činnost, publikační činnost, vydávání knih, časopisů a dalších publikací včetně jejich elektronické formy, elektronická a vydavatelská činnost, vydávání webových časopisů, organizování a vedení seminářů, kurzů a kongresů v oblasti informačních technologií, zpravodajská činnost v oblasti informačních technologií; (42) návrh, tvorba, správa a údržba webových stránek, portálů a aplikací včetně multimediálních a 3D aplikací, návrh, vytváření a modelování 3D animací, navrhování a tvorba informačních databází, elektronických časopisů, periodik, knih, multimediálních dokumentů, prezentací a katalogů, tvorba, programování a správa systému pro obsluhu zákazníků přístupných po internetu, navrhování, tvorba, instalace, aktualizace a správa počítačového softwaru, řešení webových serverů, analýza počítačových systémů, pronájem počítačového softwaru, software jako služba (SaaS), informace, poradenství a konzultace vztahující se k výše uvedeným službám; (45) poskytování licencí na počítačový software.

Třídy výrobků a služeb:  
9, 16, 35, 37, 38, 41, 42, 45  
(210) O-518420

(111) **348671**  
(220) 04.03.2015  
(151) 23.09.2015  
(540)

**GEOAPPLY**  
FOCUS YOUR BUSINESS

(594) Kombinovaná  
(591) Barevná  
(730) **GEOAPPLY s.r.o.**, Hornoměcholupská 690/150, Praha 10, Horní Měcholupy, 10900, CZ  
(511) (35) propagační činnost, reklama, pomoc při řízení obchodní činnosti, obchodní administrativa, kancelářské práce; (36) pojištění, služby finanční, služby peněžní, služby nemovitostní; (42) vědecké a technologické služby a související výzkum a projektování, analytické a výzkumné služby v průmyslu, navrhování a vývoj počítačového hardwaru a softwaru.  
Třídy výrobků a služeb:  
35, 36, 42  
(210) O-520571

(111) **349299**  
(220) 18.03.2015  
(151) 29.10.2015  
(540)



(594) Kombinovaná  
(591) Barevná  
(730) **Rosenbaumová Jana**, Pavla Švandy ze Semčic 580/10, Praha 5, Smíchov, 15000, CZ  
(740) Ing. Jarmila Javoříková, Slunečná 4566, Zlín, 76005  
(511) (25) oděvy, zejména dámská a pánská konfekce, kostýmy, obleky, pláště, bundy, saka, vesty, svetry, kalhoty, oblečení pro volný čas, trikoty, sportovní a dětské oblečení, spodní a noční prádlo, punčochové zboží; (26) textilní galanterie; (35) reklamní činnost, marketingová činnost, reklamní a prodejní akce, předvádění výrobků, modeling, velkoobchodní, maloobchodní a elektronický prodej oděvů, oděvních doplňků a obuvi; (42) módní návrhářství - oděvy.  
Třídy výrobků a služeb:  
25, 26, 35, 42  
(210) O-520927

(111) **349728**  
(220) 10.12.2014  
(151) 25.11.2015  
(540)

**PROFITIX**

(592) Slovní  
(730) **LATT GROUP s.r.o.**, Vydmuchoy 707/20, Karviná, Fryštát, 73301, CZ  
(511) (3) prací a čisticí prostředky s výjimkou přípravků pro čištění a ochranu zubů a umělého chrupu, kosmetika, aviváže.  
Třídy výrobků a služeb:  
3  
(210) O-518519

(111) **352151**  
(220) 20.08.2014  
(151) 30.03.2016  
(540)



(594) Kombinovaná  
(591) Barevná  
(730) **Tělocvičná jednota Sokol Pražský**, Žitná 1438/42, Praha 2, Nové Město, 12000, CZ  
(511) (35) prodej sportovních a tělocvičných potřeb a náradí, cvičebních a sportovních úborů, upomínkových a propagačních předmětů, hraček, textilních výrobků, šátek, ručníků, stolního a ložního prádla, emblémů, odznaků, klíčenek, přívěsků, spon, vydávání reklamních tiskovin a plakátů; (41) služby tělovýchovné a sportovní, pořádání cvičebních hodin a kursů, pořádání veřejných vystoupení tělocvičných i sportovních, pořádání sportovních turnajů, pronájem tělovýchovných a sportovních zařízení, náradí a náčiní s výjimkou dopravních prostředků, organizace a vedení tělocvičných sportovních organizací a oddílů, služby kulturně vzdělávací, pořádání přednášek, kulturně vzdělávacích výstav, společenských akcí a zábav, divadelních představení, provozování sportovních informačních center, šíření audiovizuálních záznamů, vedení knihoven a kroužků kulturně vzdělávacího charakteru, vydávání tiskovin, plakátů kromě reklamních, průkazů, vizitek.  
Třídy výrobků a služeb:  
35, 41  
(210) O-515839

(111) **352152**  
(220) 20.08.2014  
(151) 30.03.2016  
(540)



(594) Kombinovaná  
(591) Barevná  
(730) **Tělocvičná jednota Sokol Pražský**, Žitná 1438/42, Praha 2, Nové Město, 12000, CZ  
(511) (35) prodej sportovních a tělocvičných potřeb a náradí, cvičebních a sportovních úborů, upomínkových a propagačních předmětů, hraček, textilních výrobků, šátek, ručníků, stolního a ložního prádla, emblémů, odznaků, klíčenek, přívěsků, spon, vydávání reklamních tiskovin a plakátů; (41) služby tělovýchovné a sportovní, pořádání cvičebních hodin a kursů, pořádání veřejných vystoupení tělocvičných i sportovních, pořádání sportovních turnajů, pronájem tělovýchovných a sportovních zařízení, náradí a náčiní s výjimkou dopravních prostředků, organizace a vedení tělocvičných sportovních organizací a oddílů, služby kulturně vzdělávací, pořádání přednášek, kulturně vzdělávacích výstav, společenských akcí a zábav, divadelních představení, provozování sportovních informačních center, šíření audiovizuálních záznamů, vedení knihoven a kroužků kulturně vzdělávacího charakteru, vydávání tiskovin, plakátů kromě reklamních, průkazů, vizitek.  
Třídy výrobků a služeb:  
35, 41  
(210) O-515840

(111) **355705**  
(220) 20.03.2015  
(151) 21.09.2016  
(540)

## **Katya**

(592) Slovní  
(730) **HEATON k.s.**, Na Pankráci 332/14, Praha 4, Nusle, 14000, CZ  
(740) AKJ - Advokátní kancelář Janák s.r.o., JUDr. Martin Janák, Purkyňova  
547/43, Plzeň, 30100  
(511) (5) farmaceutické a veterinářské výrobky, hygienické výrobky pro léčebné  
účely.  
Třídy výrobků a služeb:  
5  
(210) O-520981

---

(111) **356073**  
(220) 20.03.2015  
(151) 05.10.2016  
(540)

## **Sunya**

(592) Slovní  
(730) **HEATON k.s.**, Na Pankráci 332/14, Praha 4, Nusle, 14000, CZ  
(740) AKJ - Advokátní kancelář Janák s.r.o., JUDr. Martin Janák, Purkyňova  
547/43, Plzeň, 30100  
(511) (5) farmaceutické a veterinářské výrobky, hygienické výrobky pro léčebné  
účely.  
Třídy výrobků a služeb:  
5  
(210) O-520980

---

## Zániky ochranných známek uplynutím doby platnosti

Kapitola obsahuje údaje o ochranných známkách, které zanikly uplynutím doby platnosti podle ustanovení § 29 odst. 1 zákona č. 441/2003 Sb.

Číslo zápisu (111)	Číslo přihlášky (210)	Datum zániku (141)
105185	20587	27.09.2023
182183	83072	29.09.2023
182970	83029	28.09.2023
183317	83182	01.10.2023
183992	83044	28.09.2023
184011	83019	27.09.2023
185130	83082	29.09.2023
185580	83078	29.09.2023
185582	83076	29.09.2023
186094	83080	29.09.2023
186396	83005	27.09.2023
186400	83194	01.10.2023
187587	83074	29.09.2023
189387	83177	01.10.2023
191084	83107	30.09.2023
195991	83123	30.09.2023
262599	196504	02.10.2023
262600	196505	02.10.2023
263471	196319	26.09.2023
263504	196450	01.10.2023
263516	196546	03.10.2023
263808	196385	29.09.2023
263810	196390	29.09.2023
263811	196391	29.09.2023
263815	196438	01.10.2023
264089	196337	26.09.2023
264098	196406	30.09.2023
264101	196409	30.09.2023
264511	196373	29.09.2023
264512	196374	29.09.2023
264513	196375	29.09.2023
264514	196377	29.09.2023
265261	196311	26.09.2023
265268	196417	30.09.2023
265985	196316	26.09.2023
265990	196414	30.09.2023
265991	196418	30.09.2023
265997	196433	01.10.2023
266735	196386	29.09.2023
266736	196387	29.09.2023
266737	196412	30.09.2023
267462	196513	03.10.2023
271499	196356	26.09.2023

Číslo zápisu (111)	Číslo přihlášky (210)	Datum zániku (141)
279157	196509	03.10.2023
336260	507945	30.09.2023
336261	507970	01.10.2023
337579	507510	26.09.2023
337929	507906	27.09.2023
337930	507907	27.09.2023
337931	507913	27.09.2023
337933	507933	30.09.2023
337934	507934	30.09.2023
337935	507935	30.09.2023
337936	507936	30.09.2023
337937	507937	30.09.2023
338166	507873	26.09.2023
338168	507880	26.09.2023
338169	508002	02.10.2023
338278	507958	01.10.2023
338282	507964	01.10.2023
338283	507965	01.10.2023
338285	507968	01.10.2023
338289	508061	03.10.2023
338290	508062	03.10.2023
338426	507912	27.09.2023
338567	507863	26.09.2023
338569	507900	27.09.2023
338570	508007	02.10.2023
338571	508008	02.10.2023
338572	508009	02.10.2023
338573	508010	02.10.2023
338758	507874	26.09.2023
338759	507876	26.09.2023
339124	508001	02.10.2023
339125	508003	02.10.2023
339262	507877	26.09.2023
339263	507940	30.09.2023
339264	507941	30.09.2023
339266	508056	03.10.2023
339446	507972	01.10.2023
339447	507976	01.10.2023
339448	508014	02.10.2023
339449	508026	02.10.2023
339536	507892	27.09.2023
339539	507908	27.09.2023
339542	507982	01.10.2023

Číslo zápisu (111)	Číslo přihlášky (210)	Datum zániku (141)
339543	507983	01.10.2023
339544	507984	01.10.2023
339545	507987	01.10.2023
339546	507988	01.10.2023
339549	508036	03.10.2023
339550	508040	03.10.2023
339658	507975	01.10.2023
339659	508019	02.10.2023
339817	507923	30.09.2023
339818	507971	01.10.2023
339819	507991	01.10.2023
339959	507977	01.10.2023
339960	508011	02.10.2023
339961	508015	02.10.2023
339963	508018	02.10.2023
340098	507909	27.09.2023
340339	507857	26.09.2023
340500	507895	27.09.2023
340501	507896	27.09.2023
340502	507897	27.09.2023
340648	507924	30.09.2023
340654	507981	01.10.2023
341034	508024	02.10.2023
341035	508044	03.10.2023
341036	508046	03.10.2023
341422	508050	03.10.2023
341546	507986	01.10.2023
341695	507864	26.09.2023
341696	508055	03.10.2023
341836	508049	03.10.2023
341837	508051	03.10.2023
342007	507887	26.09.2023
342010	508041	03.10.2023
342175	508053	03.10.2023
342704	507860	26.09.2023
343337	507954	30.09.2023
343655	507919	30.09.2023
346452	507946	30.09.2023
347959	507915	27.09.2023
351843	507875	26.09.2023
351844	507902	27.09.2023
361099	508032	02.10.2023
361100	508033	02.10.2023

## Vzdání se práv k ochranné známce

Vlastník ochranné známky se může podle ustanovení § 30 zákona č. 441/2003 Sb. u Úřadu písemným prohlášením vzdát práv k ochranné známce v rozsahu všech výrobků nebo služeb, pro které byla zapsána, nebo některých z nich. Účinky tohoto prohlášení nastávají dnem doručení prohlášení vlastníka ochranné známky Úřadu a nelze je vzít zpět. V této kapitole je tedy uvedeno datum účinnosti vzdání se práv k ochranné známce. Pokud se vlastník vzdal práv k ochranné známce jen v rozsahu některých výrobků a služeb, je pod příslušným INID kódem zveřejněn rovněž zbývající seznam výrobků a služeb, pro které ochranné známka zůstává zapsána. Tato kapitola dále zahrnuje údaje o ochranných známkách, u kterých vlastník písemným prohlášením omezil rozsah ochrany ve vztahu k prvku ochranné známky.

(111) 269434  
(540)



(594) Kombinovaná  
(210) O-346930  
(580) s účinností ode dne 08.04.2024/vzdání se práv k ochranné známce

---

(111) 293589  
(540)



(594) Kombinovaná  
(210) O-448603  
(580) s účinností ode dne 12.04.2024/vzdání se práv k ochranné známce

---

## Úpravy znění/vyobrazení ochranných známek a seznamu výrobků a služeb

Kapitola obsahuje údaje o ochranných známkách, u kterých na žádost vlastníka ochranné známky došlo v souladu s ustanovením § 27 zákona č.441/2003 Sb. k úpravě ve znění, vyobrazení nebo seznamu výrobků a služeb, pokud tato změna uvádí údaje v ochranné známce do souladu se skutečností, aniž by se tím ochranná známka zásadně změnila. Kapitola dále obsahuje údaje o ochranných známkách, jejichž zápis byl obnoven pouze pro některé z výrobků a služeb v souladu s ustanovením §29 zákona č. 441/2003 Sb.

(111) 269931

9

(511) (9) datové a telekomunikační vybavení založené na internetovém protokolu,  
počítače a software.

---

Třídy výrobků a služeb:



## Změny vlastníků ochranných známek

Kapitola obsahuje údaje o ochranných známkách, které byly převedeny nebo přešly ve smyslu ustanovení § 15 odst. 1, 2 a § 16 zákona č. 441/2003 Sb. na jiného vlastníka v rozsahu všech zapsaných výrobků nebo služeb. Kapitola obsahuje také údaje o zajišťovacích převodech.

Číslo zápisu (111)	Dřívější vlastník (770)	Nynější vlastník (730)	S účinností od (580)
150127	MECCANO s.a.s., 363 Avenue Antoine de Saint-Exupéry, 62100 Calais, FR	Spin Master Limited, 225 King St West, Suite 200, Toronto, Ontario, M5V 3M2, CA	11.04.2024
154860	Henkel IP & Holding GmbH, Henkelstrasse 67, 40589 Düsseldorf, DE	Henkel AG & Co. KGaA, Henkelstraße 67, 40589 Düsseldorf, DE	15.04.2024
157732	Henkel IP & Holding GmbH, Henkelstrasse 67, 40589 Düsseldorf, DE	Henkel AG & Co. KGaA, Henkelstraße 67, 40589 Düsseldorf, DE	15.04.2024
162484	Henkel IP & Holding GmbH, Henkelstrasse 67, 40589 Düsseldorf, DE	Henkel AG & Co. KGaA, Henkelstraße 67, 40589 Düsseldorf, DE	15.04.2024
163675	Henkel IP & Holding GmbH, Henkelstrasse 67, 40589 Düsseldorf, DE	Henkel AG & Co. KGaA, Henkelstraße 67, 40589 Düsseldorf, DE	15.04.2024
171622	Henkel IP & Holding GmbH, Henkelstrasse 67, 40589 Düsseldorf, DE	Henkel AG & Co. KGaA, Henkelstraße 67, 40589 Düsseldorf, DE	15.04.2024
174601	Henkel IP & Holding GmbH, Henkelstrasse 67, 40589 Düsseldorf, DE	Henkel AG & Co. KGaA, Henkelstraße 67, 40589 Düsseldorf, DE	15.04.2024
205584	Ing. Jan Savický, Levského 3187/6, Praha 4, 14000, CZ	Jitka Savická Ing., 288, Velký Beranov, 58821, CZ	16.04.2024
239074	Nové Zálesí a.s., Kaprova 42/14, Praha 1, Staré Město, 11000, CZ	ZÁLESÍ s.r.o., Cholupická 911/5, Praha 4, Kamýk, 14200, CZ	15.04.2024
274734	JAPO ZLÍN, spol. s r.o., č. p. 389, Bílovice, 68712, CZ	Pochylý Jaroslav Ing., 566, Březolupy, 68713, CZ	15.04.2024
281992	Nové Zálesí a.s., Kaprova 42/14, Praha 1, Staré Město, 11000, CZ	ZÁLESÍ s.r.o., Cholupická 911/5, Praha 4, Kamýk, 14200, CZ	15.04.2024
282453	Nové Zálesí a.s., Kaprova 42/14, Praha 1, Staré Město, 11000, CZ	ZÁLESÍ s.r.o., Cholupická 911/5, Praha 4, Kamýk, 14200, CZ	15.04.2024
284910	Nové Zálesí a.s., Kaprova 42/14, Praha 1, Staré Město, 11000, CZ	ZÁLESÍ s.r.o., Cholupická 911/5, Praha 4, Kamýk, 14200, CZ	15.04.2024
293857	Nové Zálesí a.s., Kaprova 42/14, Praha 1, Staré Město, 11000, CZ	ZÁLESÍ s.r.o., Cholupická 911/5, Praha 4, Kamýk, 14200, CZ	15.04.2024
294042	Nové Zálesí a.s., Kaprova 42/14, Praha 1, Staré Město, 11000, CZ	ZÁLESÍ s.r.o., Cholupická 911/5, Praha 4, Kamýk, 14200, CZ	15.04.2024
302615	Nové Zálesí a.s., Kaprova 42/14, Praha 1, Staré Město, 11000, CZ	ZÁLESÍ s.r.o., Cholupická 911/5, Praha 4, Kamýk, 14200, CZ	15.04.2024
303197	Nové Zálesí a.s., Kaprova 42/14, Praha 1, Staré Město, 11000, CZ	ZÁLESÍ s.r.o., Cholupická 911/5, Praha 4, Kamýk, 14200, CZ	15.04.2024
304363	Buchar Jiří, 5. května 733, Česká Kamenice, 40721, CZ	COMATEL PLUS s.r.o., 5. května 734, Česká Kamenice, 40721, CZ	11.04.2024
308855	Nové Zálesí a.s., Kaprova 42/14, Praha 1, Staré Město, 11000, CZ	ZÁLESÍ s.r.o., Cholupická 911/5, Praha 4, Kamýk, 14200, CZ	15.04.2024
324748	RED C, s.r.o., Trojská 633/173c, Praha 7, Troja, 17100, CZ	PREMIUM FINTECH SOLUTIONS LTD, 63-66 Hatton Garden 5th Floor, Suite-23, London, EC1N 8LE, GB	15.04.2024
341176	LCP s.r.o., Rybná 716/24, Praha 1, Staré Město, 11000, CZ	Gramont Jean-Christophe, Růžová 970/7, Praha 1, Nové Město, 11000, CZ	15.04.2024
343695	Schneiderová Olga, Střední cesta 1145/19, Plzeň, Černice, 32600, CZ	SCHNEIDER CZ, s.r.o., Daimlerova 1167/7, Plzeň, Skvrňany, 30100, CZ	15.04.2024
346556	Henkel IP & Holding GmbH, Henkelstrasse 67, 40589 Düsseldorf, DE	Henkel AG & Co. KGaA, Henkelstraße 67, 40589 Düsseldorf, DE	15.04.2024
357887	CZECH FROST s.r.o., Červenohrádecká 186/50, Plzeň, Červený Hrádek, 31200, CZ	A-Frost s.r.o., Nádražní 315, Kdyně, 34506, CZ	15.04.2024
357888	CZECH FROST s.r.o., Červenohrádecká 186/50, Plzeň, Červený Hrádek, 31200, CZ	A-Frost s.r.o., Nádražní 315, Kdyně, 34506, CZ	15.04.2024
359029	RED C, s.r.o., Trojská 633/173c, Praha 7, Troja, 17100, CZ	PREMIUM FINTECH SOLUTIONS LTD, 63-66 Hatton Garden 5th Floor, Suite-23, London, EC1N 8LE, GB	16.04.2024
359474	Nové Zálesí a.s., Kaprova 42/14, Praha 1, Staré Město, 11000, CZ	ZÁLESÍ s.r.o., Cholupická 911/5, Praha 4, Kamýk, 14200, CZ	15.04.2024
361197	Čejka Libor, Bohuslavice u Zlína 205, Bohuslavice u Zlína, 76351, CZ	Kovonástroje s.r.o., 205, Bohuslavice u Zlína, 76351, CZ	16.04.2024
369899	Nové Zálesí a.s., Kaprova 42/14, Praha 1, Staré Město, 11000, CZ	ZÁLESÍ s.r.o., Cholupická 911/5, Praha 4, Kamýk, 14200, CZ	15.04.2024
371054	Nové Zálesí a.s., Kaprova 42/14, Praha 1, Staré Město, 11000, CZ	ZÁLESÍ s.r.o., Cholupická 911/5, Praha 4, Kamýk, 14200, CZ	15.04.2024
372055	Macháčková Eva, Na Trati 218/82, Olomouc, 77900, CZ	Summastudio s.r.o., Rybná 716/24, Praha 1, Staré Město, 11000, CZ	16.04.2024
372477	CZECH FROST s.r.o., Červenohrádecká 186/50, Plzeň, Červený Hrádek, 31200, CZ	A-Frost s.r.o., Nádražní 315, Kdyně, 34506, CZ	15.04.2024
374869	Nové Zálesí a.s., Kaprova 42/14, Praha 1, Staré Město, 11000, CZ	ZÁLESÍ s.r.o., Cholupická 911/5, Praha 4, Kamýk, 14200, CZ	15.04.2024
376360	virunga s.r.o., Korunní 2569/108, Praha 10, Vinohrady, 10100, CZ	Kwesonsa Moses, Levského 3210/5, Praha 4, Modřany, 14300, CZ	15.04.2024

<b>Číslo zápisu (111)</b>	<b>Dřívější vlastník (770)</b>	<b>Nynější vlastník (730)</b>	<b>S účinností od (580)</b>
397531	CS Global Services a.s., Štětkova 1638/18, Praha 4, Nusle, 14000, CZ	OX Point a.s., Štětkova 1638/18, Praha 4, Nusle, 14000, CZ	15.04.2024
401182	SVODIDLA s.r.o., Martina Koláře 3207, Tábor, 39002, CZ	Fišerová Petra, V Údolí 2018/2, Říčany, 25101, CZ	10.04.2024

## Změny v údajích o vlastních ochranných známkách

Kapitola obsahuje ochranné známky, u kterých byla v rejstříku ochranných známek vyznačena změna v údajích o vlastních ve smyslu ustanovení § 27 odst. 2 a 7 zákona č. 441/2003 Sb.

Číslo zápisu (111)	Vlastník (730)	S účinností od (580)
158811	Beiersdorf AG, Beiersdorfstrasse 1-9, 22529 Hamburg, DE	11.04.2024
160656	Beiersdorf AG, Beiersdorfstrasse 1-9, 22529 Hamburg, DE	11.04.2024
162323	Pizza Hut International, LLC, 7100 Corporate Drive, Plano, TX 75024, TX, US	10.04.2024
162325	Pizza Hut International, LLC, 7100 Corporate Drive, Plano, TX 75024, TX, US	10.04.2024
165120	Beiersdorf AG, Beiersdorfstrasse 1-9, 22529 Hamburg, DE	11.04.2024
165125	Beiersdorf AG, Beiersdorfstrasse 1-9, 22529 Hamburg, DE	11.04.2024
171674	Beiersdorf AG, Beiersdorfstrasse 1-9, 22529 Hamburg, DE	11.04.2024
175973	Beiersdorf AG, Beiersdorfstrasse 1-9, 22529 Hamburg, DE	11.04.2024
191312	PROPET, spol. s r.o., Gen. Hrušky 1198/4, Ostrava, 70900, CZ	11.04.2024
205098	Beiersdorf AG, Beiersdorfstrasse 1-9, 22529 Hamburg, DE	11.04.2024
224358	Carrera Toys GmbH, Rennbahn Allee 1, 5412 Puch/Salzburg, AT	11.04.2024
224359	Carrera Toys GmbH, Rennbahn Allee 1, 5412 Puch/Salzburg, AT	11.04.2024
237539	Beiersdorf AG, Beiersdorfstrasse 1-9, 22529 Hamburg, DE	11.04.2024
268042	European Trade Commercial LLC, 1666 Connecticut Ave NW, Suite 222, Washington, DC 20009, DC, US	15.04.2024
275141	TIME USA, LLC, 3 Bryant Park, 6th Floor, New York, 10036, NY, US	11.04.2024
276462	BAUSCH HEALTH AMERICAS, INC., 400 Somerset Corporate Blvd., Bridgewater, 8807, NJ, US	11.04.2024
280646	Rokos Michal Ing., Sadová 309, Vrbno pod Pradědem, 79326, CZ	11.04.2024
293416	BGC Partners, L.P., 499 Park Avenue, New York 10022, NY, US	15.04.2024
327909	Pechová Karolína Mgr., Farského 1386/3, Praha 7, Holešovice, 17000, CZ	10.04.2024
341004	Šišma Ondřej, Pošmýlská 1392/15, Litovel, 78401, CZ	12.04.2024
343462	Toferner Oto, Volyňských Čechů 1577, Žatec, 43801, CZ	15.04.2024
344568	Arvos Bidco S.à.r.l., 2, rue Edward Steichen, L-2540, Luxembourg, LU	15.04.2024
345444	Kubeš Tomáš Ing., Randova 3167/7, Praha 5, Smíchov, 15000, CZ	10.04.2024
349299	Rosenbaumová Jana, Pavla Švandy ze Semčic 580/10, Praha 5, Smíchov, 15000, CZ	16.04.2024
367095	SYNOT GASTRO SLOVAKIA s.r.o., 91101 Trenčín, gen. M.R. Štefánika 2, Slovenská republika jednající prostřednictvím odštepného závodu SYNOT GASTRO SLOVAKIA s.r.o., Jaktáre 1475, Uherské Hradiště, Mařatice, 68601, CZ	16.04.2024
367889	SYNOT GASTRO SLOVAKIA s.r.o., 91101 Trenčín, gen. M.R. Štefánika 2, Slovenská republika jednající prostřednictvím odštepného závodu SYNOT GASTRO SLOVAKIA s.r.o., Jaktáre 1475, Uherské Hradiště, Mařatice, 68601, CZ	16.04.2024
367890	SYNOT GASTRO SLOVAKIA s.r.o., 91101 Trenčín, gen. M.R. Štefánika 2, Slovenská republika jednající prostřednictvím odštepného závodu SYNOT GASTRO SLOVAKIA s.r.o., Jaktáre 1475, Uherské Hradiště, Mařatice, 68601, CZ	16.04.2024
374020	Pechová Karolína Mgr., Farského 1386/3, Praha 7, Holešovice, 17000, CZ	10.04.2024
374021	Pechová Karolína Mgr., Farského 1386/3, Praha 7, Holešovice, 17000, CZ	10.04.2024
377102	SEPS, a.s., Pri smaltovni 4, 851 01 Bratislava - Petržalka, SK	11.04.2024
382455	Beiersdorf AG, Beiersdorfstrasse 1-9, 22529 Hamburg, DE	11.04.2024

## Ostatní rozhodné údaje a úřední opravy

Kapitola zahrnuje zejména přetřídění seznamu výrobků a služeb v návaznosti na mezinárodní zápis, opravu chyb ve formulaci, přepisů a zjevných nesprávností za účelem uvedení do souladu se skutečností. V této kapitole jsou zveřejňovány jen takové údaje, které nemohou být zveřejněny spolu se zveřejněním přihlášky nebo se zápisem ochranné známky. Dále kapitola obsahuje důležitá úřední sdělení.

(97) **EP 2844509**

Ve Věstníku 47/2023 a v on-line databázi ÚPV byl omylem uveden zánik evropského patentu EP 2844509 v důsledku nezaplacení poplatku za jedenáctý rok udržování patentu v platnosti. Tento poplatek byl uhrazen a patent zůstává nadále v platnosti.

---