

Číselné INID kódy pro označování bibliografických dat technických řešení

INID Codes for the identification of bibliographic data of technical solutions

(Standard WIPO ST. 9 a ST. 80)

(11)	číslo patentu/zápisu/osvědčení	(11)	Number of the patent/registration/certification
(15)	datum zápisu průmyslového vzoru	(15)	Industrial design registration date
(21)	číslo přihlášky/žádosti	(21)	Application number
(22)	datum podání přihlášky/žádosti	(22)	Date of application filling
(23)	údaje o výstavní prioritě	(23)	Exhibition priority data
(28)	počet průmyslových vzorů	(28)	Number of industrial designs included in the application
(31)	číslo prioritní přihlášky	(31)	Number of priority application
(32)	datum podání prioritní přihlášky	(32)	Filing date of priority application
(33)	země priority	(33)	Priority country
(40)	datum zveřejnění přihlášky vynálezu	(40)	Date of publication of patent application
(45)	datum zveřejnění zapsaného průmyslového vzoru	(45)	Publication date of the registered industrial design
(47)	datum zveřejnění udělení patentu a zápisu užitého vzoru, datum zápisu užitého vzoru, datum oznámení udělení evropského patentu v Evropském patentovém věstníku	(47)	Publication date of patent granting and publication date of utility model registration, registration date of utility model, publication date of European patent granting in the European patent bulletin
(51)	mezinárodní patentové třídění/Locarnské třídění průmyslových vzorů	(51)	International Patent Classification/ Locarno Classification for Industrial Designs
(54)	Název	(54)	Title
(55)	vyobrazení průmyslového vzoru	(55)	Reproduction of the industrial design
(57)	Anotace	(57)	Abstract
(68)	číslo základního patentu	(68)	Number of the basic patent
(71)	označení přihlašovatele/žadatele	(71)	Applicant
(72)	označení původce	(72)	Inventor
(73)	označení majitele/vlastníka	(73)	Owner
(74)	označení zástupce	(74)	Attorney's name and address
(86)	číslo mezinárodní přihlášky	(86)	International application number
(87)	číslo mezinárodního zveřejnění	(87)	International publication number
(92)	datum a číslo první registrace přípravku pro Českou republiku	(92)	Date and number(s) of the first authorization to market the product in the CZ
(93)	datum, číslo a země první registrace přípravku v rámci Společenství	(93)	Date, number(s) and country of the first authorization to market the product in the EEC
(94)	doba platnosti osvědčení	(94)	Term of certification validity
(95)	označení a typ přípravku	(95)	Name of the product and product type
(96)	datum podání a číslo evropské patentové přihlášky	(96)	European patent application filing date and number
(97)	datum zveřejnění a číslo zveřejnění evropské patentové přihlášky v Evropském patentovém věstníku	(97)	European patent application publication date and publication number in the European patent bulletin

Číselné INID kódy pro označování bibliografických dat technických řešení

INID Codes for the identification of bibliographic data of technical solutions

(Standard WIPO ST.50)

(15)	Informace o opravě	(15)	Correction information
(48)	Datum publikace opraveného dokumentu	(48)	Date of issuance of a corrected document

Číselné INID kódy pro označování bibliografických dat ochranných známek

INID codes and minimum required for the identification Of bibliographics data relating to marks

(Standard WIPO ST.60)

(111)	Číslo zápisu ochranné známky (registrace)	(111)	Number of registration
(151)	Datum zápisu ochranné známky	(151)	Date of the registration
(210)	Číslo přihlášky ochranné známky (spisu)	(210)	Number of the application
(220)	Datum podání přihlášky	(220)	Date of filing of the application
(320)	Datum vzniku práva přednosti	(320)	Date of the first application
(442)	Datum zveřejnění přihlášky po průzkumu	(442)	Date of the publication of the examined application
(450)	Datum zveřejnění zápisu ochranné známky ve Věstníku	(450)	Date of publication of the registration
(510)	Seznam výrobků a služeb	(510)	List of goods and/or services
(511)	Číslo třídy výrobků a služeb	(511)	Number of the class of goods and/or services
(526)	Omezení rozsahu ochrany o prvek	(526)	Disclaimer
(540)	Znění nebo vyobrazení ochranné známky	(540)	Reproduction of the mark
(551)	Kolektivní/certifikační ochranná známka	(551)	Collective/certification mark
(552)	Ochranná známka poziční / se vzorem	(552)	Position mark or Pattern mark
(553)	Ochranná známka multimediální / pohybová	(553)	Motion mark or Multimedia mark
(554)	Ochranná známka prostorová	(554)	Three-dimensional mark
(555)	Ochranná známka holografická	(555)	Hologram mark
(556)	Ochranná známka zvuková	(556)	Sound mark
(557)	Ochranná známka čichová	(557)	Olfactory mark
(558)	Ochranná známka tvořená pouze barvou nebo kombinací barev	(558)	Mark consisting exclusively of one or several colours
(559)	Ochranná známka jiná	(559)	Other type of mark

(580)	Datum zápisu jakékoliv transakce v souvislosti s přihláškou nebo zápisem ochranné známky do rejstříku, např. změna majitele, změna jména nebo adresy, vzdání se práv k ochranné známce atd. (účinnost)	(580)	Date of recording of any kind of transaction in respect of applications or registrations (e.g. change in ownership, change in name or address, renunciation, termination of protection)
(591)	Údaje o barevnosti ochranné známky	(591)	Information concerning colour claimed
(592)	Ochranná známka slovní	(592)	Word mark
(593)	Ochranná známka obrazová	(593)	Figurative mark
(594)	Ochranná známka kombinovaná slovní a grafická	(594)	Combined word and figurative mark
(730)	Přihlašovatel/vlastník ochranné známky	(730)	The applicant or the holder of the mark
(740)	Zástupce	(740)	Name and address of the representative
(770)	Jméno a adresa dřívějšího přihlašovatele nebo vlastníka (v případě změny vlastnictví)	(770)	Name and address of the previous applicant or holder (in case of change in ownership)
(791)	Jméno a adresa nabyvatele licence	(791)	Name and address of the licensee
(793)	Podmínky a omezení licence	(793)	Indication of conditions and/or restrictions under the license
(800)	Mezinárodní zápis ochranné známky	(800)	International registration

Kódy pro kódování záhlaví oznámení publikovaných ve Věstníku

(Standard WIPO ST. 17)

BB9A	zveřejněné přihlášky vynálezů	MK1K	zánik užitého vzoru uplynutím doby platnosti
FG1K	zapsané užité vzory	MK4A	zánik patentů uplynutím doby platnosti
FG4A	udělené patenty	MK4F	zánik autorských osvědčení uplynutím doby platnosti
FG4Q	zapsané průmyslové vzory	MK4Q	zánik průmyslového vzoru uplynutím doby ochrany
LD3K	částečný výmaz užitého vzoru	MM4A	zánik patentů pro nezaplacení ročních poplatků
LD4Q	částečný výmaz průmyslového vzoru	MM4F	zánik autorských osvědčení pro nezaplacení ročních poplatků
MA4A	zánik patentu vzdáním se	ND1K	prodloužení platnosti užitého vzoru
MA4F	zánik autorských osvědčení vzdáním se	ND4Q	obnova doby ochrany průmyslového vzoru
MC3K	výmaz užitého vzoru	PA4A	změna autorského osvědčení na patent
MC4A	zrušení patentu	PC9A	změna dispozičního práva k vynálezu
MC4F	zrušení autorského osvědčení	PD1K	převod práv a ostatní změny majitelů užitého vzoru
MC4Q	výmaz průmyslového vzoru	PD4A	převod práv a ostatní změny majitelů patentů
MH1K	zánik užitého vzoru vzdáním se	PD4Q	převod práv a ostatní změny vlastníků průmyslových vzorů
MH4A	částečné zrušení patentu	QA9A	nabídka licence
MH4F	částečné zrušení autorského osvědčení	SB4A	zapsané patenty do rejstříku po odtajnění
MH4Q	zánik průmyslového vzoru vzdáním se	SB4F	zapsaná autorská osvědčení do rejstříku po odtajnění

Opravy Změny Různé

Opravy u přihlášek vynálezů s žádostí o udělení patentu

HA9A	jmenování vynálezce	HG9A	oprava chyb v třídění
HB9A	oprava jmen	HH9A	oprava nebo změna všeobecně
HC9A	změna jmen	HK9A	tiskové chyby v úředních věstnících
HD9A	oprava adres		
HE9A	změna adres		
HF9A	oprava dat		

Opravy ochranných dokumentů

Patenty	autorská osvědčení	užité vzory	průmyslové vzory	
TA4A	TA4F	TA1K	TA4Q	jmenování vynálezce
TB4A	TB4F	TB1K	TB4Q	oprava jmen
TC4A	TC4F	TC1K	TC4Q	změna jmen
TD4A	TD4F	TD1K	TD4Q	oprava adres
TE4A	TE4F	TE1K	TE4Q	změna adres
TF4A	TF4F	TF1K	TF4Q	oprava dat
TG4A	TG4F	TG1K	TG4Q	oprava chyb v třídění
TH4A	TH4F	TH1K	TH4Q	oprava nebo změna všeobecně
TK9A	TK9F	TK1K	TK4Q	tiskové chyby v úřed. věstnících

Kódy pro označování zemí a mezinárodních organizací použité ve věstníku

AR	Argentina
AT	Rakousko
CH	Švýcarsko
CN	Čína
CY	Kypr
CZ	Česká republika
DE	Spolková republika Německo
EG	Egypt
ES	Španělsko
FR	Francie
GB	Velká Británie
HR	Chorvatsko
HU	Maďarsko
JP	Japonsko
KR	Korejská republika
MU	Mauricius
NL	Nizozemsko
SG	Singapur
SK	Slovensko
US	Spojené státy americké
ZA	Jižní Afrika

Kódy pro označování států USA použité ve věstníku

CT	Connecticut
DE	Delaware
IN	Indiana
NJ	New Jersey
NY	New York
OH	Ohio
WI	Wisconsin

BB9A

Zveřejněné přihlášky vynálezů - přehled podle čísel přihlášek

Dále uvedené přihlášky vynálezů byly zveřejněny dnem, uvedeným ve Věstníku podle zákona č. 527/1990 Sb., o vynálezech a zlepšovacích návrzích, ve znění pozdějších předpisů, a jsou k dispozici v patentové knihovně Úřadu průmyslového vlastnictví, Antonína Čermáka 2a, 160 68, Praha 6.

(21)	(51)	(21)	(51)	
2022-418	B 27 N 3/04	(2006.01)	2023-264	F 23 G 5/027 (2006.01)
2022-423	C 07 C 39/19	(2006.01)	2023-308	B 01 D 29/07 (2006.01)
2022-428	A 61 C 8/00	(2006.01)	2023-377	A 61 N 1/32 (2006.01)
2023-197	B 64 C 15/00	(2006.01)	2024-96	G 01 N 27/02 (2006.01)
2023-206	B 28 B 1/14	(2006.01)	2024-97	G 01 N 27/02 (2006.01)

Zveřejněné přihlášky vynálezů - řazené podle MPT

- (51) **A61C 8/00** (2006.01)
A61C 13/34 (2006.01)
- (21) **2022-428**
- (71) Microdent s.r.o., Turnov, CZ
- (72) Schill Alexander MUDr., 84104 Bratislava - Karlova Ves, SK
- (54) **Systém vhojovacího tělíska**
- (22) 10.10.2022
- (57) Systém vhojovacího tělíska založený na sestavě vhojovacího tělíska zahrnující bazi (2) vhojovacího tělíska a gingivální nástavec (4), jenž je apikálním úsekem své průchozí dutiny zvnějšku nasazen na koronární část baze (2) za zapadnutí jejich antirotačních prvků a sousého spojení jejich průchozích dutin do společné průchozí dutiny, do které je vpraven bazální šroub (3) pro upevnění sestavy v implantátu a zátka (5) vhojovacího tělíska pro upevnění gingiválního nástavce (4) v bazi (2). Systém dále zahrnuje otiskovací pin a skenovací tělísko pro analogové a digitální otiskování a šrouby pro jejich upevnění, kontrolní pin pro kontrolu polohy implantátu a zátka implantátu. Systém řeší všechny aspekty spojené se zubním implantátem, jak tvarování kostní tkáně při hojení implantátu, tak tvarování měkké tkáně při její následné úpravě.

- (74) Háek Janeček & Švestka, Patentová a známková kancelář, Ing. Pavel Janeček, U průhonu 827/5, Praha 7, Holešovice, 17000

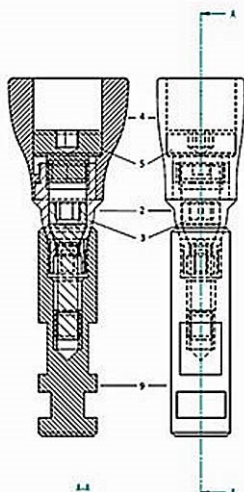

- (57) Řešení se týká stroje pro terapeutické ošetření pro redukcí viscerálního tuku v pacientovi. Je opatřeno čtyřmi kanály, z nichž každý je spojen s elektrodami pro aplikaci elektromagnetických proudů pro aplikaci do specifické oblasti těla pacienta, je řízeno specifickým softwarovým programem, který asynchronně dodává hodnotu výkonu pro každý z kanálů tak, že umožňuje současně změny nastavení hodnoty výkonu pro každý ze čtyř kanálů, v závislosti minimálně na hodnotě toku energie emitovaného aktivními elektrodami (6) každého kanálu a hodnotě toku energie přijímaného z každé z pasivních elektrod (7) odpovídajících kanálů.
- (74) Havlík Švorčík a partneři, advokátní a patentová kancelář, JUDr. Michal Havlík, Hálkova 1406/2, Praha 2, Nové Město, 12000

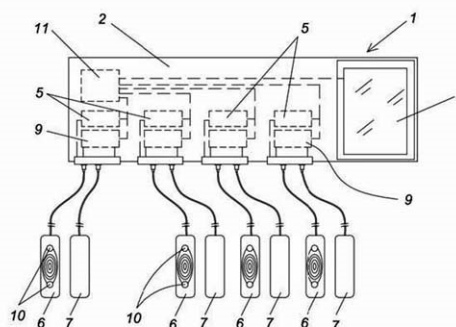

- (51) **B01D 29/07** (2006.01)
- (21) **2023-308**
- (71) ATREA Group a.s., Jablonec nad Nisou, Rýnovice, CZ
- (72) Morávek Petr Ing., CSc., Koberovy, CZ
- (54) **Těsný vzduchotechnický filtr**
- (22) 08.08.2023
- (57) Těsný vzduchotechnický filtr, sestávající ze dvou nebo více podélných vlnoveců a příčných spojek, jehož podstatou je, že spodní vlnovec (2) je hermeticky uchycen k obvodovému rámečku (1) a horní vlnovec sestává ze soustavy otočných segmentů (3) s klouby (4), přičemž mezi oběma vlnovci je určitá vzdálenost pro hermetické sevření filtrační textilie (5) navinuté na soustavě příčných spojek (6).

- (51) **A61N 1/32** (2006.01)
A61N 1/04 (2006.01)
A61N 1/08 (2006.01)
- (21) **2023-377**
- (71) Sanchez Jaime Maria Del Pilar, Barcelona, ES
- (72) Sanchez Jaime Maria Del Pilar, Barcelona, ES
- (54) **Stroj a způsob pro ošetření viscerálního tuku**
- (22) 05.10.2023

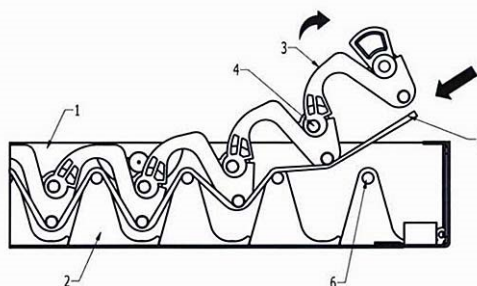

- (51) **B27N 3/04** (2006.01)
E04C 2/16 (2006.01)
E04B 1/12 (2006.01)
E04B 1/90 (2006.01)
E04B 1/94 (2006.01)
C04B 18/24 (2006.01)
C04B 28/26 (2006.01)

(21) **2022-418**

(71) Španiel Petr, České Meziříčí, CZ

Chlandová Gabriela Mgr., Borohrádek, CZ

(72) Španiel Petr, České Meziříčí, CZ

Chlandová Gabriela Mgr., Borohrádek, CZ

(54) **Izolační materiál a způsob jeho výroby**

(22) 05.10.2022

(57) Izolační materiál z celulókových vláken, zejména izolační nehořlavý voděodolný paropropustný materiál z celulókových vláken, a zejména nehořlavý voděodolný paropropustný materiál z celulókových vláken pro výrobu izolačních desek, je tvořen směsí, která obsahuje 10,9 až 20 % hmotn. celulókových vláken, 66 až 86 % hmotn. vodného roztoku křemičitanu, 2 až 5 % hmotn. hydroxidu hlinitého, 1 až 3 % hmotn. vody, a 0,1 až 1 % hmotn. stabilizátoru vodního skla. Způsob výroby izolačního materiálu, zejména způsob výroby nehořlavého voděodolného paropropustného materiálu z celulókových vláken, zejména nehořlavého voděodolného paropropustného materiálu z celulókových vláken pro výrobu tepelně a zvukově izolačních desek, spočívá v tom, že nejprve je hydroxid hlinitý smíchán s vodou, dále celulóková vlákna jsou smíchána s roztokem sazí tak, že celý jejich povrch je sazemi obalen, a dále jsou přidány k roztoku hydroxidu hlinitého a vše je promícháno tak, že vznikne směs z celulókových vláken, a dále je do vodného roztoku křemičitanu přidán stabilizátor vodního skla a následně je do tohoto roztoku přimícháno tvrdidlo vodního skla, přičemž dále je tento roztok 1 až 10 minut míchán tak, že vznikne pojivový roztok, a dále je směs z celulókových vláken vložena za stálého míchání do pojivového roztoku a vše je promícháno, a dále je výsledná směs nalita do aplikačního místa; nakonec je výsledná směs ponechána v klidu do vytvrzení.

(74) A. Holas & partner, Ing. Mgr. Hana Holasová, Křížová 105/4, Brno, Staré Brno, 60300

- (51) **B28B 1/14** (2006.01)
B33Y 30/00 (2015.01)
B01F 33/50 (2022.01)
B28C 5/12 (2006.01)

(21) **2023-206**

(71) ICE Industrial Services a.s., Praha 1, Nové Město, CZ

(72) Zloch Marek, Bukovinka, CZ

Stupka Dominik, Oslavice, CZ

Fajt Petr, Ždírec nad Doubravou, CZ

(54) **Tisková hlava pro 3D tisk betonu**

(22) 22.05.2023

(57) Tisková hlava pro 3D tisk betonu obsahuje míchací trubici (1), která obsahuje hlavní přívodní otvor (2) pro přívod betonu, alespoň jeden vedlejší přívodní otvor (3) pro přívod aditiva, hlavní výstupní otvor (4) pro výstup betonu smíchaného s aditivem, a míchací zařízení (5) spojené s pohonem (6), umístěné alespoň mezi vedlejšími přívodními otvory (3) a hlavním výstupním otvorem (4), a obsahující otočný hřídel (7), na kterém jsou uspořádány míchací prvky (9 až 12). Míchací zařízení (5) obsahuje alespoň jeden první míchací prvek (9) první homogenizační zóny pro homogenizaci směsi betonu a vody na vstupu do tiskové hlavy, alespoň jeden druhý míchací prvek (10) míchací zóny pro promíchání směsi betonu a vody s aditivem pomocí horizontálního a/nebo vertikálního stříhu, alespoň jeden

třetí míchací prvek (11) druhé homogenizační zóny pro dodatečnou homogenizaci směsi betonu, vody a aditiva a/nebo pro zpomalení toku této směsi, a alespoň jeden čtvrtý míchací prvek (12) výstupní zóny pro čištění vnitřního povrchu hlavního výstupního otvoru (4) a/nebo pro zajištění homogenního výstupu betonu z hlavního výstupního otvoru (4).

(74) Mgr. Michal Poljak, patentový zástupce, Nové sady 988/2, Brno, Staré Brno, 60200

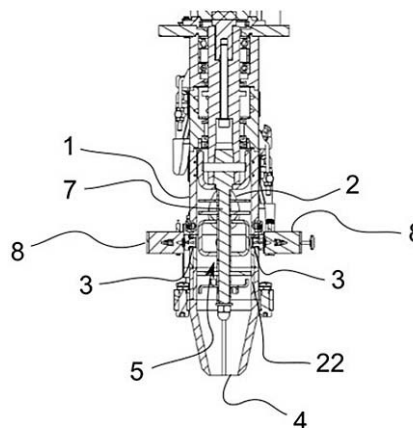

- (51) **B64C 15/00** (2006.01)
B64C 29/00 (2006.01)
B64U 40/00 (2023.01)
B64D 27/00 (2006.01)
B64C 39/02 (2023.01)

(21) **2023-197**

(71) České vysoké učení technické v Praze, Praha 6, Dejvice, CZ

(72) Kušmírek Stanislav Ing., 060 01 Kežmarok, SK

Urban Daniel Ing., Praha 4, Újezd u Průhonice, CZ

Socha Vladimír doc. Ing. Bc., Ph.D., Statenice, CZ

Hanáková Lenka Ing., Ph.D., Prostějov, CZ

Hylmar Karel Ing., Praha 6, Střešovice, CZ

(54) **Otočný klapkový systém pro vektorování tahu elektrických ventilátorových motorů, zejména u bezpilotních letadel**

(22) 16.05.2023

(57) Otočný klapkový systém pro vektorování tahu elektrických ventilátorových motorů, zejména u bezpilotních letadel, obsahuje ventilátor s elektrickým motorem, umístěným ve válcovém krytu (3). K válcovému krytu (3) je v jeho ose připojen pomocí alespoň tří fixačních zaklapnutí (9) osově otočný zákryt (4) s klapkou (5) skloupnou podél vertikální osy (6). Kryt (3) je opatřen akčním členem (11) opatřeným pastorkem (13), který je v záběru s ozubeným věncem (12) na zákrytu (4). Zákryt (4) je opatřen dalším akčním členem (11'), který je přes kuželové soukolí (10) propojen s vertikální osou (6). Akční člen (11) a další akční člen (11') jsou motory určené pro všesměrové vektorování tahu ventilátorových elektrických motorů (2). Akční člen (11) a další akční člen (11') jsou tvořeny krokovými motory. Elektrický motor (2) a akční členy (11) a další akční člen (11') jsou propojeny s řídicí jednotkou.

(74) Ing. Václav Kratochvíl, Husníkova 2086/22, Praha 5, Stodůlky, 15800

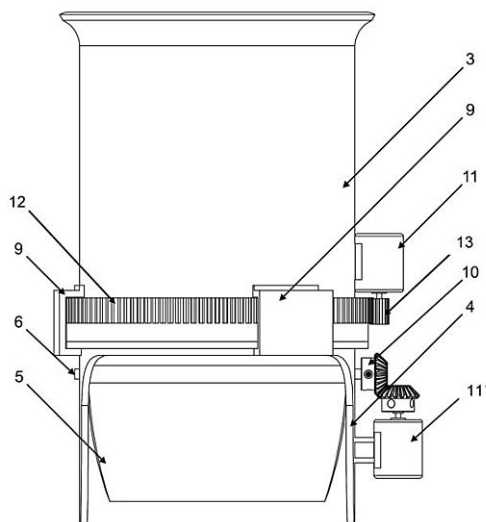

- (51) **C07C 39/19** (2006.01)
C07D 295/027 (2006.01)
C07D 241/12 (2006.01)
A61K 31/05 (2006.01)
A61P 29/00 (2006.01)
A61P 35/00 (2006.01)
A61P 25/00 (2006.01)
A61P 31/00 (2006.01)
A61P 17/00 (2006.01)

(21) **2022-423**

(71) Vysoká škola chemicko-technologická v Praze, Praha 6, Dejvice, CZ

(72) Skořepová Eliška, Praha 8, Karlín, CZ

Stara František, Praha 6, Dejvice, CZ

Havlůvová Tereza, Černovice, CZ

Šoos Miroslav, 91701 Trnava, SK

(54) **Kokrystaly kanabigerolu s piperazinem nebo tetramethylpyrazinem**

(22) 05.10.2022

(57) Předkládané řešení poskytuje kokrystaly kanabigerolu s piperazinem nebo s tetramethylpyrazinem. Dále je popsán jejich způsob přípravy, a několik krystalových forem těchto kokrystalů.

(74) HARBER IP s.r.o., Dukelských hrdinů 567/52, Praha 7, Holešovice, 17000

- (51) **F23G 5/027** (2006.01)
C02F 11/10 (2006.01)
C10B 47/26 (2006.01)

(21) **2023-264**

(71) Rittich Tomáš Ing., Ph.D., Brno, Bohunice, CZ

ECOHUB Technologies, s.r.o., Bratislava, SK

(72) Rittich Tomáš Ing., Ph.D., Brno, Bohunice, CZ

(54) **Zařízení pro středněteplotní kapalinovou fluidní pyrolýzu**

(22) 11.07.2023

(57) Vynález se týká zařízení pro středněteplotní kapalinovou fluidní pyrolýzu, zejména makromolekulárních a polymerních organických sloučenin, které obsahuje zdroj tepla napojený na reaktor (6), který je dále napojen na zdroj vstupní suroviny, přičemž reaktor (6) je dále napojen na odvod plynných i kapalných produktů pyrolýzy. Reaktor (6) je svým vstupem napojen na směšovací trysku (5), která je jedním svým vstupem napojena na zdroj vstupní suroviny a svým druhým vstupem je napojena na výstup ohříváče (1) teplotonosné kapaliny, který je svým vstupem napojen na zásobník (2) teplotonosné kapaliny, přičemž reaktor (6) je svým výstupem napojen na vstup hydrocyklonu (7), který je opatřen výstupem plynné fáze, ve kterém jsou postupně zapojeny dmychadlo (11), kondenzační systém (8) a recipient (9) kapalně fáze, přičemž hydrocyklon (7) je dále opatřen separátorem (10) uhlíkového zbytku pro rozdělení disperze uhlík-teplotonosná kapalina na výstupu separátoru (10), přičemž výstupu separátoru (10) je přiřazeno oddělovací zařízení (13) pro ukládání práškového uhlíku, a hydrocyklon (7) je dále opatřen recirkulačním výstupem teplotonosné kapaliny, který je napojen na vstup zásobníku (2) teplotonosné kapaliny, přičemž teplotonosná kapalina je tvořena kapalnou směsí silanů a silikonů, které mají tepelnou stálost do alespoň 700°C a kapalně v rozsahu teplot 0-700°C, jsou nerozpustné v kapalných uhlovodících, neabsorbují kapalně uhlovodíky a mají pouze minimální schopnost absorpce plynných uhlovodíků, mají velmi

nízkou tepelnou roztažnost, nízkou závislost viskozity na teplotě a vysokou tepelnou kapacitu, jsou acidobazicky neutrální a nereagují ani za zvýšených teplot s materiály zařízení.

(74) Dobroslav Musil a partneři s.r.o., Zábrdovická 917/11b, Brno, Zábrdovice, 61500

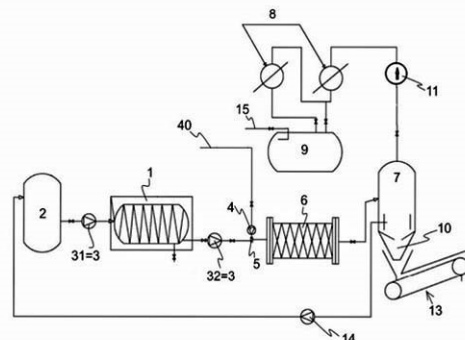

(51) **G01N 27/02** (2006.01)

G01N 27/20 (2006.01)

G01R 27/16 (2006.01)

(21) **2024-96**

(71) Vysoká škola báňská - Technická univerzita Ostrava, Ostrava, Poruba, CZ

(72) Šubrt Stanislav Ing., Daskabát, CZ

Strnadel Bohumír prof. Ing., DrSc., Ostrava, Hrabůvka, CZ

Dvořák David Ing., Šenov, CZ

(54) **Měřicí sonda pro nedestruktivní diagnostiku ocelí**

(22) 30.09.2021

(57) Měřicí sonda (1) pro nedestruktivní diagnostiku ocelí, zejména žárupevných ocelí, slouží k provedení měření na měřeném vzorku. Měřicí sonda (1) je přenosná pro použití in-situ, přičemž se k měřicímu vzorku fixuje pomocí magnetu (7) integrovaného v těle (4) měřicí sondy (1). Měřicí sonda (1) vykazuje čtyři elektrody (5) v tetragonálním uspořádání, čímž je zajištěna přesná pozice elektrod (5) vůči měřenému vzorku při vysílání vzájemně kolmých elektrických napěťových signálů pro impedanční spektroskopii.

(74) artpatent, advokátní kancelář s.r.o., Dukelských hrdinů 976/12, Praha 7, Holešovice, 17000

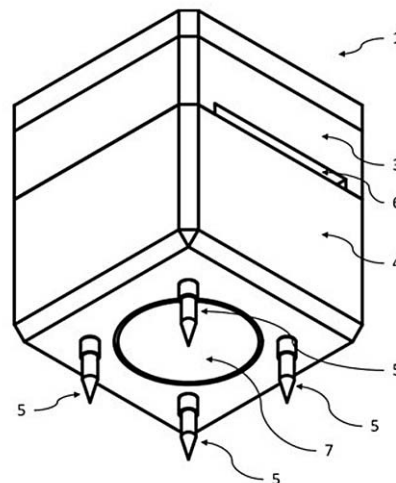

(51) **G01N 27/02** (2006.01)

G01N 27/20 (2006.01)

G01R 27/02 (2006.01)

G01R 27/16 (2006.01)

(21) **2024-97**

(71) Vysoká škola báňská - Technická univerzita Ostrava, Ostrava, Poruba, CZ

(72) Šubrt Stanislav Ing., Daskabát, CZ

Strnadel Bohumír prof. Ing., DrSc., Ostrava, Hrabůvka, CZ

Dvořák David Ing., Šenov, CZ

(54) **Přenosné zařízení pro měření impedančního spektra ocelí a způsob měření**

(22) 30.09.2021

(57) Vynález slouží k naměření impedančního spektra pro nedestruktivní diagnostiku ocelí, zejména žárupevných ocelí. Vynález je určen k použití in-situ. Přenosné zařízení se k měřenému vzorku fixuje pomocí magnetů (10, 11) integrovaných v magnetickém podstavci (1) přenosného zařízení. Magnetický podstavec (1) je uzpůsoben pro přikládání na povrch měřeného vzorku, přičemž vykazuje kavitu (8) pro vložení vhodné měřicí sondy. Způsob měření umožňuje měřit impedanční spektrum do hloubky měřeného vzorku, nikoliv jenom pod povrchem. Způsob měření využívá excitační signál, jehož amplituda je tvořena superpozicí jedné nosné frekvence a alespoň jedné harmonické frekvence. Impedance je posléze analyzována pomocí paralelní synchronní demodulace pro každou z frekvencí.

(74) artpatent, advokátní kancelář s.r.o., Dukelských hrdinů 976/12, Praha 7, Holešovice, 17000

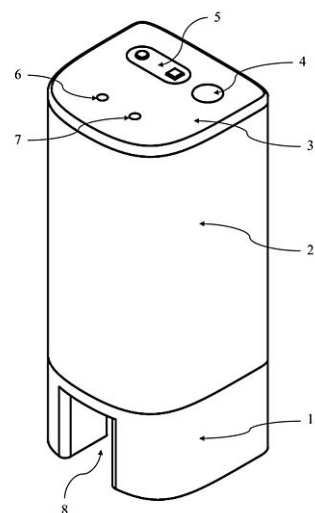

Zveřejněné přihlášky vynálezů - přehled podle třídících znaků

(51)		(21)		(51)		(21)
A 61 C 13/34	(2006.01)	2022-428		C 02 F 11/10	(2006.01)	2023-264
A 61 K 31/05	(2006.01)	2022-423		C 04 B 18/24	(2006.01)	2022-418
A 61 N 1/04	(2006.01)	2023-377		C 04 B 28/26	(2006.01)	2022-418
A 61 N 1/08	(2006.01)	2023-377		C 07 D 241/12	(2006.01)	2022-423
A 61 P 17/00	(2006.01)	2022-423		C 07 D	(2006.01)	2022-423
A 61 P 25/00	(2006.01)	2022-423		295/027		
A 61 P 29/00	(2006.01)	2022-423		C 10 B 47/26	(2006.01)	2023-264
A 61 P 31/00	(2006.01)	2022-423		E 04 B 1/12	(2006.01)	2022-418
A 61 P 35/00	(2006.01)	2022-423		E 04 B 1/90	(2006.01)	2022-418
B 01 F 33/50	(2022.01)	2023-206		E 04 B 1/94	(2006.01)	2022-418
B 28 C 5/12	(2006.01)	2023-206		E 04 C 2/16	(2006.01)	2022-418
B 33 Y 30/00	(2015.01)	2023-206		G 01 N 27/20	(2006.01)	2024-96
B 64 C 29/00	(2006.01)	2023-197		G 01 N 27/20	(2006.01)	2024-97
B 64 C 39/02	(2023.01)	2023-197		G 01 R 27/02	(2006.01)	2024-97
B 64 D 27/00	(2006.01)	2023-197		G 01 R 27/16	(2006.01)	2024-96
B 64 U 40/00	(2023.01)	2023-197		G 01 R 27/16	(2006.01)	2024-97

Seznam přihlašovatelů zveřejněných přihlášek vynálezů

(71)	(21)	(51)		(71)	(21)	(51)	
ATREA Group a.s., Jablonec nad Nisou, Rýnovice, CZ	2023-308	B 01 D 29/07	(2006.01)	Vysoká škola báňská - Technická univerzita Ostrava, Ostrava, Poruba, CZ	2024-97	G 01 N 27/02	(2006.01)
České vysoké učení technické v Praze, Praha 6, Dejvice, CZ	2023-197	B 64 C 15/00	(2006.01)	Vysoká škola chemicko-technologická v Praze, Praha 6, Dejvice, CZ	2022-423	C 07 C 39/19	(2006.01)
ICE Industrial Services a.s., Praha 1, Nové Město, CZ	2023-206	B 28 B 1/14	(2006.01)	Rittich Tomáš Ing., Ph.D., Brno, Bohunice, CZ	2023-264	F 23 G 5/027	(2006.01)
Microdent s.r.o., Turnov, CZ	2022-428	A 61 C 8/00	(2006.01)	Sanchez Jaime Maria Del Pilar, Barcelona, ES	2023-377	A 61 N 1/32	(2006.01)
Vysoká škola báňská - Technická univerzita Ostrava, Ostrava, Poruba, CZ	2024-96	G 01 N 27/02	(2006.01)	Španiel Petr, České Meziříčí, CZ	2022-418	B 27 N 3/04	(2006.01)

FG4A

Udělené patenty - přehled podle čísel patentů

V období uzávěrky tohoto čísla Věstníku udělil Úřad průmyslového vlastnictví tyto patenty.

(11)	(51)		(11)	(51)		(11)	(51)	
309989	<i>A 61 K 9/52</i>	(2006.01)	309991	<i>B 01 D 29/07</i>	(2006.01)	309993	<i>B 64 C 15/00</i>	(2006.01)
309990	<i>E 03 C 1/084</i>	(2006.01)	309992	<i>B 28 B 1/14</i>	(2006.01)	309994	<i>F 23 G 5/027</i>	(2006.01)

FG4A

Udělené patenty - přehled podle MPT

(51)	<i>A61K 9/52</i>	(2006.01)		<i>B64C 29/00</i>	(2006.01)
	<i>A61K 38/08</i>	(2006.01)		<i>B64U 40/00</i>	(2023.01)
	<i>A61K 38/10</i>	(2006.01)		<i>B64D 27/00</i>	(2006.01)
	<i>A61K 38/16</i>	(2006.01)		<i>B64C 39/02</i>	(2023.01)
	<i>C07K 7/06</i>	(2006.01)	(11)	309993	
	<i>C07K 7/08</i>	(2006.01)	(40)	17.04.2024	
	<i>B82B 1/00</i>	(2006.01)	(21)	2023-197	
	<i>B82B 3/00</i>	(2006.01)	(73)	České vysoké učení technické v Praze, Praha 6, Dejvice, CZ	
(11)	309989		(72)	Kušmírek Stanislav Ing., 060 01 Kežmarok, SK	
(40)	07.01.2015			Urban Daniel Ing., Praha 4, Újezd u Průhonic, CZ	
(21)	2013-401			Socha Vladimír doc. Ing. Bc., Ph.D., Státnice, CZ	
(73)	Therapharm, a.s., Zákolany, CZ			Hanáková Lenka Ing., Ph.D., Prostějov, CZ	
(72)	Cihelník Simon RNDr., Ph.D., Krupka, Vrchoslav, CZ			Hylmar Karel Ing., Praha 6, Střešovice, CZ	
(54)	Inteligentní sférické nanoterapeutikum se širokospektrálním antibakteriálním účinkem a jeho způsob výroby		(54)	Otočný klapkový systém pro vektorování tahu elektrických ventilátorových motorů, zejména u bezpilotních letadel	
(22)	29.05.2013		(22)	16.05.2023	
(74)	PRIME LEGAL advokátní kancelář s.r.o., Mgr. Jiří Mašek, advokát, Lochoťínská 1108/18, Plzeň, Severní Předměstí, 30100		(74)	Ing. Václav Kratochvíl, Husníkova 2086/22, Praha 5, Stodůlky, 15800	
(51)	<i>B01D 29/07</i>	(2006.01)	(51)	<i>E03C 1/084</i>	(2006.01)
(11)	309991		(11)	309990	
(40)	17.04.2024		(40)	24.01.2024	
(21)	2023-308		(21)	2022-305	
(73)	ATREA Group a.s., Jablonec nad Nisou, Rýnovice, CZ		(73)	Macháčková Alena, Šlapanice, CZ	
(72)	Morávek Petr Ing., CSc., Koberovy, CZ		(72)	Božek Radomír, Šlapanice, CZ	
(54)	Těsný vzduchotechnický filtr		(54)	Nastavitelné zařízení průtoku vody pro sprchové baterie s automatickou regulací průtoku v závislosti na tlaku	
(22)	08.08.2023		(22)	11.07.2022	
(74)			(74)	Kania, Sedlák, Smola, s.r.o., Mendlovo náměstí 907/1a, Brno, Staré Brno, 60300	
(51)	<i>B28B 1/14</i>	(2006.01)	(51)	<i>F23G 5/027</i>	(2006.01)
	<i>B33Y 30/00</i>	(2015.01)		<i>C02F 11/10</i>	(2006.01)
	<i>B01F 33/50</i>	(2022.01)		<i>C10B 47/26</i>	(2006.01)
	<i>B28C 5/12</i>	(2006.01)	(11)	309994	
(11)	309992		(40)	17.04.2024	
(40)	17.04.2024		(21)	2023-264	
(21)	2023-206		(73)	Rittich Tomáš Ing., Ph.D., Brno, Bohunice, CZ	
(73)	ICE Industrial Services a.s., Praha 1, Nové Město, CZ			ECOHUB Technologies, s.r.o., Bratislava, SK	
(72)	Zloch Marek, Bukovinka, CZ			Rittich Tomáš Ing., Ph.D., Brno, Bohunice, CZ	
	Stupka Dominik, Oslavice, CZ		(54)	Zařízení pro středněteplotní kapalinovou fluidní pyrolýzu	
	Fajt Petr, Ždírec nad Doubravou, CZ		(22)	11.07.2023	
(54)	Tisková hlava pro 3D tisk betonu		(74)	Dobroslav Musil a partneři s.r.o., Zábrdovická 917/11b, Brno, Zábrdovice, 61500	
(22)	22.05.2023				
(74)	Mgr. Michal Poljak, patentový zástupce, Nové sady 988/2, Brno, Staré Brno, 60200				
(51)	<i>B64C 15/00</i>	(2006.01)			

Seznam majitelů udělených patentů

(73)	(11)	(51)	(73)	(11)	(51)
ATREA Group a.s., Jablonec nad Nisou, Rýnovice, CZ	309991	B 01 D 29/07	Therapharm, a.s., Zákolany, CZ	309989	A 61 K 9/52
České vysoké učení technické v Praze, Praha 6, Dejvice, CZ	309993	B 64 C 15/00	Macháčková Alena, Šlapanice, CZ	309990	E 03 C 1/084
ECOHUB Technologies, s.r.o., Bratislava, SK	309994	F 23 G 5/027	Rittich Tomáš Ing., Ph.D., Brno, Bohunice, CZ	309994	F 23 G 5/027
ICE Industrial Services a.s., Praha 1, Nové Město, CZ	309992	B 28 B 1/14			

Zveřejněné překlady evropských patentových spisů

U následujících udělených evropských patentů s účinkem pro Českou republiku byl majitelem předložen překlad patentového spisu do českého jazyka (§ 35c odst. 2 až 4 zákona č. 527/1990 Sb., v platném znění). Údaje jsou řazeny vzestupně podle čísel evropských patentů.

(97) EP 2827862		(73) Keio University, Tokyo 108-8345, JP	
(47) 27.12.2023		(72) HOSOYA, Makoto, Tokyo 160-8582, JP	
(97) 26.09.2013		FUJIOKA, Masato, Tokyo 160-8582, JP	
(51) A61K 31/4184	(2006.01)	OKANO, Hideyuki, Tokyo 160-8582, JP	
A61K 47/10	(2017.01)	OGAWA, Kaoru, Tokyo 160-8582, JP	
A61K 47/20	(2006.01)	MATSUNAGA, Tatsuo, Tokyo 152-8902, JP	
A61K 9/00	(2006.01)	(54) Terapeutika pro léčbu sluchové vady vnitřního ucha	
(96) 15.03.2013		(32) 2015007849	
(96) 13764989.3		(31) 19.01.2015	
(73) Eagle Pharmaceuticals, Inc., Woodcliff Lake, NJ 07677, US		(33) JP	
(72) SUNDARAM, Srikanth, Somerset, New Jersey 08873, US		(86) PCT/JP2016/050861	
(54) Formulace bendamustinu		(87) WO 2016/117431	
(32) 201261613173 P, 201261669889 P		(74) H&P Patents s.r.o., Na Florenci 1332/23, Praha 1, Nové Město, 11000	
(31) 20.03.2012, 10.07.2012			
(33) US, US			
(86) PCT/US2013/032289		(97) EP 3286223	
(87) WO 2013/142358		(47) 28.02.2024	
(74) Havlík Švorčík a partneři, advokátní a patentová kancelář, JUDr. Michal Havlík, Hálkova 1406/2, Praha 2, Nové Město, 12000		(97) 27.10.2016	
		(51) A61P 35/00	(2006.01)
		A61P 43/00	(2006.01)
		A61K 38/20	(2006.01)
		A61K 39/395	(2006.01)
		A61K 35/17	(2015.01)
		C07K 14/54	(2006.01)
		C07K 16/28	(2006.01)
		C12N 5/0783	(2010.01)
		A61K 39/00	(2006.01)
		C07K 14/725	(2006.01)
		C07K 14/705	(2006.01)
		C07K 16/30	(2006.01)
		(96) 25.04.2016	
		(96) 16784085.9	
		(73) HaemaLogiX Ltd, Woolloomooloo NSW 2011, AU	
		(72) MICKLETHWAITE, Kenneth, Westmead, New South Wales 2145, AU	
		DUNN, Rosanne, Eveleigh, New South Wales 2015, AU	
		GOTTLIEB, David, Westmead, New South Wales 2145, AU	
		LOGAN, Grant, Westmead, New South Wales 2145, AU	
		(54) Chimerické antigenní receptory vázající antigen myelomu kappa a jejich použití	
		(32) 201562151968 P, 201562158407 P	
		(31) 23.04.2015, 07.05.2015	
		(33) US, US	
		(86) PCT/US2016/029203	
		(87) WO 2016/172703	
		(74) Mgr. Lenka Musilová, patentová zástupkyně, Tuřanka 1583/115g, Brno, Slatina, 62700	
(97) EP 3165090		(97) EP 3314625	
(47) 06.03.2024		(47) 11.10.2023	
(97) 10.05.2017		(97) 05.01.2017	
(51) A01M 7/00	(2006.01)	(51) H01H 1/02	(2006.01)
(96) 02.11.2016		C22C 21/06	(2006.01)
(96) 16401082.9		C22C 9/02	(2006.01)
(73) Amazonen-Werke H. Dreyer SE & Co. KG, 49205 Hasbergen, DE		B32B 15/01	(2006.01)
(72) große Prues, Frank, 49434 Neuenkirchen-Vörden, DE		C22C 13/00	(2006.01)
Heer, Jochen, 49074 Osnabrück, DE		(96) 09.06.2016	
(54) Regulační a/nebo řídicí systém pro zemědělský stroj		(96) 16727958.7	
(32) 102015119145		(73) Diehl Metal Applications GmbH, 14167 Berlin, DE	
(31) 06.11.2015		ZEIGMEISTER, Uwe, 14513 Teltow, DE	
(33) DE		BUCHHOLZER, Christian, 12347 Berlin, DE	
(74) FISCHER IP s.r.o., Na hrobci 294/5, Praha 2, Nové Město, 12800		STEIN, André, 13129 Berlin, DE	
		CORREIA, Sandra, 43370 Bains, FR	
		PREUß, Stephan, 12207 Berlin, DE	
		WUNDERLICH, Martin, 13595 Berlin, DE	
		(54) Konektory z pásu ze slitiny hliníku	
		(32) 102015008302, 102015009944	
		(31) 29.06.2015, 30.07.2015	
		(33) DE, DE	
		(86) PCT/EP2016/000949	
		(87) WO 2017/001042	
		(74) THK Legal s.r.o., Přístavní 531/24, Praha 7, Holešovice, 17000	
(97) EP 3248597			
(47) 13.03.2024			
(97) 28.07.2016			
(51) A61K 31/436	(2006.01)		
A61K 31/155	(2006.01)		
A61K 31/439	(2006.01)		
G01N 33/50	(2006.01)		
G01N 33/15	(2006.01)		
A61P 27/16	(2006.01)		
A61P 43/00	(2006.01)		
(96) 13.01.2016			
(96) 16740038.1			

(97) EP 3333823		(96) 16848676.9
(47) 10.01.2024		(73) Daiichi Sankyo Company, Limited, Tokyo 103-8426, JP
(97) 13.06.2018		(72) SATOH, Kazuki, Tokyo 103-8426, JP
(51) G08G 1/01	(2006.01)	HIRAHARA, Kazuki, Tokyo 103-8426, JP
G08G 1/096	(2006.01)	WATANABE, Ichiro, Tokyo 103-8426, JP
(96) 20.11.2017		AMANO, Masato, Tokyo 103-8426, JP
(96) 17202514.0		(54) Anti-Garp protilátky
(73) Yunex GmbH, 81739 München, DE		(32) 2015187488
(72) Hahn, Denis Philipp, 80469 München, DE		(31) 24.09.2015
Hobohm, Daniel, 83607 Holzkirchen, DE		(33) JP
(54) Predikce signalizace světelného signalizačního zařízení pomocí umělé inteligence		(86) PCT/JP2016/078067
(32) 102016224359		(87) WO 2017/051888
(31) 07.12.2016		(74) PATENTSERVIS Praha a.s., Na Podkovce 281/10, Praha 4, Podolí, 14700
(33) DE		
(74) H&P Patents s.r.o., Na Florenci 1332/23, Praha 1, Nové Město, 11000		
<hr/>		
(97) EP 3342945		(97) EP 3365485
(47) 14.02.2024		(47) 10.01.2024
(97) 04.07.2018		(97) 27.04.2017
(51) E04B 1/68	(2006.01)	(51) D05B 55/14
E06B 1/62	(2006.01)	D05B 57/30
(96) 12.12.2017		D05B 69/00
(96) 17206630.0		(96) 18.10.2016
(73) Tremco CPG Germany GmbH, 92439 Bodenwöhr, DE		(96) 16782234.5
(72) Komma, Markus, 93133 Burglengenfeld, DE		(73) PFAFF Industriesysteme und Maschinen GmbH, 67661 Kaiserslautern, DE
Windl, Hans-Jürgen, 92439 Bodenwöhr, DE		(72) KALLENBACH, Harald, 67716 Heltersberg, DE
(54) Těsniče pásky, zejména k utěšňování spár, a způsob její výroby		(72) KEILMANN, Robert, 64625 Bensheim, DE
(32) 102016125726		(54) Šicí zařízení
(31) 27.12.2016		(32) 102015220332
(33) DE		(31) 19.10.2015
(74) Rott, Růžička & Guttmann a spol., Vyskočilova 1566, Praha 4, Michle, 14000		(33) DE
		(86) PCT/EP2016/074922
		(87) WO 2017/067900
		(74) Čermák a spol., JUDr. Karel Čermák Ph.D., LL.M., Elišky Peškové 735/15, Praha 5, 15000
<hr/>		
(97) EP 3350218		(97) EP 3368418
(47) 28.02.2024		(47) 27.12.2023
(97) 23.03.2017		(97) 04.05.2017
(51) C07K 16/08	(2006.01)	(51) B64D 17/34
(96) 08.09.2016		(96) 27.10.2016
(96) 16766397.0		(96) 16860807.3
(73) Novartis AG, 4056 Basel, CH		(73) Airborne Systems North America of NJ Inc., Pennsauken, NJ 08109-1399, US
(72) ABEND, Johanna, Emeryville, California 94608, US		(72) DUNKER, Garrett Storm, Houston, Texas 77043, US
DRAGIC, Zorica, CH-4002 Basel, CH		(54) Brzdicí plátno padáku s výztužnými prvky
FEIRE, Adam Lloyd, Cambridge, Massachusetts 02139, US		(32) 201514928886
KNAPP, Mark, Emeryville, California 94608, US		(31) 30.10.2015
KOVACS, Steven, East Hanover, New Jersey 07936, US		(33) US
TRAGGIAI, Elisabetta, 4056 Basel, CH		(86) PCT/US2016/059168
WANG, Lichun, Shanghai 201203, CN		(87) WO 2017/075245
WANG, Yongqiang, Shanghai 201203, CN		(74) Havlík Švorčík a partneři, advokátní a patentová kancelář, JUDr. Michal Havlík, Hálkova 1406/2, Praha 2, Nové Město, 12000
WU, Danqing, Shanghai 201203, CN		
WU, Qilong, Shanghai 201203, CN		
XU, Fangmin, Cambridge, California 02139, US		
(54) Protilátky neutralizující polyomavirus		
(32) PCT/CN2015/089764		(97) EP 3421493
(31) 16.09.2015		(47) 17.01.2024
(33) CN		(97) 02.01.2019
(86) PCT/IB2016/055339		(51) C07K 16/26
(87) WO 2017/046676		A61K 39/395
(74) Havlík Švorčík a partneři, advokátní a patentová kancelář, JUDr. Michal Havlík, Hálkova 1406/2, Praha 2, Nové Město, 12000		A61P 35/00
		(96) 15.10.2010
		(96) 18185172.6
		(73) Progastrine et Cancers S.à r.l., 1450 Luxembourg, LU
		CENTRE NATIONAL DE LA RECHERCHE SCIENTIFIQUE (CNRS), 75016 Paris, FR
		INSTITUT NATIONAL DE LA SANTE ET DE LA RECHERCHE MEDICALE (INSERM), 75013 Paris, FR
		(72) PANNEQUIN, Julie, 34200 Sète, FR
		BOUDIER, Laure, 34090 Montpellier, FR
		JOUBERT, Dominique, 34200 Sète, FR
		HOLLANDE, Frédéric, 34270 Les Matelles, FR
		(54) Monoklonální protilátky proti progastrinu a jejich použití
		(32) 25262509 P
		(31) 16.10.2009
		(33) US
		(74) PATENTSERVIS Praha a.s., Na Podkovce 281/10, Praha 4, Podolí, 14700
(97) EP 3354729		
(47) 14.02.2024		
(97) 30.03.2017		
(51) C12N 15/02	(2006.01)	
A61K 39/395	(2006.01)	
A61P 35/00	(2006.01)	
C07K 16/28	(2006.01)	
C07K 16/32	(2006.01)	
C12N 1/15	(2006.01)	
C12N 1/19	(2006.01)	
C12N 1/20	(2006.01)	
C12N 5/10	(2006.01)	
C12P 21/08	(2006.01)	
A61K 39/00	(2006.01)	
(96) 23.09.2016		

(97) EP 3468694		F16B 5/08	(2006.01)
(47) 27.12.2023		F16B 37/02	(2006.01)
(97) 21.02.2019		H01M 50/204	(2021.01)
(51) B01D 53/18	(2006.01)	H01M 50/244	(2021.01)
B01D 53/50	(2006.01)	H01M 50/289	(2021.01)
B01D 3/30	(2006.01)	(96) 01.08.2017	
(96) 16.08.2017		(96) 17751065.8	
(96) 17758463.8		(73) Linde + Wiemann SE & Co. KG, 35683 Dillenburg, DE	
(73) Doosan Lentjes GmbH, 40880 Ratingen, DE		(72) SCHMIDT, Werner, 63755 Akzenau, DE	
(72) BROSCHE, Björn, 45136 Essen Nordrhein-Westfalen, DE		GEORG, Marcel, 35683 Dillenburg, DE	
NARIN, Oguzhan, 45549 Sprockhövel Nordrhein-Westfalen, DE		SOLBACH, Michael, 57439 Attendorn, DE	
KARPINSKI, Andreas, 44285 Wuppertal, DE		(54) Bateriový box se spojovacími prvky a způsob jeho výroby	
BENTHELE, Jürgen, Michael, 47057 Duisburg, DE		(32) 102016114856	
MANN, Hagen, 51069 Köln, DE		(31) 10.08.2016	
(54) Věž mokré pračky vykazující žlab pračky		(33) DE	
(86) PCT/EP2017/070707		(86) PCT/EP2017/069479	
(87) WO 2019/034243		(87) WO 2018/029050	
(74) Havlík Švorčík a partneři, advokátní a patentová kancelář, JUDr. Michal Havlík, Hálkova 1406/2, Praha 2, Nové Město, 12000		(74) ZIVKO MIJATOVIĆ & PARTNERS s.r.o., Jugoslávských partyzánů 639/26, Praha 6, Bubeneč, 16000	
(97) EP 3469480		(97) EP 3501251	
(47) 27.12.2023		(47) 06.03.2024	
(97) 02.11.2017		(97) 26.06.2019	
(51) G06F 9/455	(2018.01)	(51) A01C 7/20	(2006.01)
G06F 9/50	(2006.01)	A01C 15/00	(2006.01)
G06F 12/06	(2006.01)	A01B 63/111	(2006.01)
G06F 13/00	(2006.01)	(96) 07.12.2018	
G06F 3/06	(2006.01)	(96) 18401097.3	
G06F 12/02	(2006.01)	(73) Amazonen-Werke H. Dreyer SE & Co. KG, 49205 Hasbergen, DE	
G06F 12/0813	(2016.01)	(72) Häfker, Gerd, 27305 Süstedt, DE	
G06F 12/109	(2016.01)	Hansen, Jörn, 24321 Giekau, DE	
(96) 25.04.2017		(54) Distribuční stroj	
(96) 17790291.3		(32) 102017130507	
(73) Netlist, Inc., Irvine, CA 92618, US		(31) 19.12.2017	
(72) LEE, Hyun, Irvine, CA 92618, US		(33) DE	
RYU, Junkil, Irvine, CA 92618, US		(74) FISCHER IP s.r.o., Na hrobci 294/5, Praha 2, Nové Město, 12800	
(54) Způsob a zařízení pro jednotný přístup k paměti v úložném klastru		(97) EP 3506935	
(32) 201662327438 P		(47) 10.01.2024	
(31) 25.04.2016		(97) 08.03.2018	
(33) US		(51) A61K 39/095	(2006.01)
(86) PCT/US2017/029478		(96) 01.09.2017	
(87) WO 2017/189620		(96) 17765045.4	
(74) Čermák a spol., JUDr. Karel Čermák Ph.D., LL.M., Elišky Peškové 735/15, Praha 5, 15000		(73) Sanofi Pasteur, Inc., Swiftwater, PA 18370, US	
(97) EP 3492178		(72) KENSINGER, Richard David, Swiftwater, Pennsylvania 18370, US	
(47) 14.02.2024		HAUSER, Steven L., Swiftwater, Pennsylvania 18370, US	
(97) 01.02.2018		(54) Vakcína proti neisseria meningitidis	
(51) B05B 3/10	(2006.01)	(32) 201662383279 P, 201762468695 P, 201762505525 P	
B05B 5/04	(2006.01)	(31) 02.09.2016, 08.03.2017, 12.05.2017	
B05B 12/00	(2018.01)	(33) US, US, US	
G06K 19/077	(2006.01)	(86) PCT/US2017/049856	
G06Q 10/00	(2023.01)	(87) WO 2018/045286	
(96) 17.04.2017		(74) H&P Patents s.r.o., Na Florenci 1332/23, Praha 1, Nové Město, 11000	
(96) 17833766.3		(97) EP 3510835	
(73) Hitachi Systems, Ltd., Tokyo 141-8672, JP		(47) 03.01.2024	
ABB Schweiz AG, 5400 Baden, CH		(97) 15.03.2018	
(72) YAMAUCHI, Shigeru, Tokyo 141-8672, JP		(51) H05B 3/48	(2006.01)
SARUYAMA, Masaaki, Tokyo 141-8672, JP		H05B 3/14	(2006.01)
KITAGAWA, Masaaki, Tokyo 141-6022, JP		F16K 49/00	(2006.01)
NOMURA, Shinya, Tokyo 141-6022, JP		F02M 25/08	(2006.01)
(54) Otočná rozprašovací hlava, systém správy otočné rozprašovací hlavy a způsob správy otočné rozprašovací hlavy		F02M 26/73	(2016.01)
(32) 2016149000		F02M 31/12	(2006.01)
(31) 28.07.2016		(96) 06.09.2017	
(33) JP		(96) 17768399.2	
(86) PCT/JP2017/015479		(73) Eichenauer Heizelemente GmbH & Co. KG, 76870 Kandel, DE	
(87) WO 2018/020755		(72) KEXEL, Oleg, 76275 Ettlingen, DE	
(74) Kania, Sedlák, Smola, s.r.o., Mendlovo náměstí 907/1a, Brno, Staré Brno, 60300		STARCK, Roland, 76756 Bellheim, DE	
(97) EP 3497733		(54) Prstencový topný prvek	
(47) 14.02.2024		(32) 102016010772, 102017006522	
(97) 15.02.2018		(31) 08.09.2016, 11.07.2017	
(51) F16B 37/00	(2006.01)	(33) DE, DE	
F16B 37/06	(2006.01)	(86) PCT/EP2017/072368	
		(87) WO 2018/046548	
		(74) Čermák a spol., JUDr. Karel Čermák Ph.D., LL.M., Elišky Peškové	

735/15, Praha 5, 15000			
(97) EP 3556350		(51) C07K 14/705	(2006.01)
(47) 10.01.2024		C07K 16/28	(2006.01)
(97) 23.10.2019		C07K 16/30	(2006.01)
(51) A61K 9/08	(2006.01)	C12N 5/0783	(2010.01)
A61K 9/00	(2006.01)	(96) 23.12.2015	
A61K 47/18	(2017.01)	(96) 19172397.2	
A61K 47/40	(2006.01)	(73) Autolus Limited, London W12 7FP, GB	
A61K 31/517	(2006.01)	(72) PULÉ, Martin, London W12 7FP, GB	
A61P 31/12	(2006.01)	CORDOBA, Shaun, London W12 7FP, GB	
A61P 31/22	(2006.01)	ONUOHA, Shimobi, London W12 7FP, GB	
C07D 239/84	(2006.01)	THOMAS, Simon, London W12 7FP, GB	
(96) 28.02.2013		(54) Buňka	
(96) 19176985.0		(32) 201423172	
(73) AIC246 AG & Co. KG, 42117 Wuppertal, DE		(31) 24.12.2014	
(72) Paulus, Kerstin, 40882 Ratingen, DE		(33) GB	
Schwab, Wilfried, 14542 Werder (Havel), DE		(74) H&P Patents s.r.o., Na Florenci 1332/23, Praha 1, Nové Město, 11000	
Grunder, Dominique, 3123 Belp, CH			
Van Hoogevest, Peter, 67433 Neustadt an der Weinstraße, DE		(97) EP 3571287	
(54) Farmaceutický přípravek zahrnující antivirový derivát dihydrochinazolinu s konfigurací s v poloze 4		(47) 27.12.2023	
(32) 102012101680		(97) 26.07.2018	
(31) 29.02.2012		(51) C12N 1/04	(2006.01)
(33) DE		C12N 1/20	(2006.01)
(74) Havlík Švorčík a partneři, advokátní a patentová kancelář, JUDr. Michal Havlík, Hálkova 1406/2, Praha 2, Nové Město, 12000		(96) 12.01.2018	
		(96) 18702616.6	
		(73) International N&H Denmark ApS, 2800 Kongens Lyngby, DK	
		(72) HOLLARD, Christophe, Madison, WI 53716, US	
		BABIN, Geoffrey, 75017 Paris, FR	
		(54) Sušený mikroorganismus s excipientem	
		(32) 201762448066 P, 17159494	
		(31) 19.01.2017, 07.03.2017	
		(33) US, EP	
		(86) PCT/EP2018/050761	
		(87) WO 2018/134135	
		(74) H&P Patents s.r.o., Na Florenci 1332/23, Praha 1, Nové Město, 11000	
(97) EP 3556774		(97) EP 3577260	
(47) 03.01.2024		(47) 18.10.2023	
(97) 23.10.2019		(97) 09.08.2018	
(51) C07K 16/28	(2006.01)	(51) D01G 15/86	(2006.01)
A61K 39/395	(2006.01)	(96) 01.12.2017	
A61P 37/06	(2006.01)	(96) 17821807.9	
A61K 38/13	(2006.01)	(73) Trützschler Group SE, 41199 Mönchengladbach, DE	
A61K 45/06	(2006.01)	(72) SOBOTKA, Andreas, 50859 Köln, DE	
(96) 12.03.2012		LEINDERS, Christoph, 41352 Korschenbroich, DE	
(96) 19156093.7		FLOCK, Dietmar, 41849 Wassenberg, DE	
(73) Beth Israel Deaconess Medical Center Inc., Brookline, MA 02215, US		PISCHEL, Robert, 41239 Mönchengladbach, DE	
Emory University, Atlanta, GA 30322, US		(54) Sada plochých tyčí s detekčním zařízením	
(72) REIMANN, Keith A., Marblehead, MA 01945, US		(32) 102017101863	
WANG, Rijian, Saugus, MA 01906, US		(31) 31.01.2017	
LARSEN, Christian P., Atlanta, GA 30307, US		(33) DE	
(54) Protilátky proti CD40 a jejich využití		(86) PCT/EP2017/081153	
(32) 201161451870 P		(87) WO 2018/141436	
(31) 11.03.2011		(74) HARBER IP s.r.o., Dukelských hrdinů 567/52, Praha 7, Holešovice, 17000	
(33) US			
(74) ZIVKO MIJATOVIC & PARTNERS s.r.o., Jugoslávských partyzánů 639/26, Praha 6, Bubeneč, 16000			
(97) EP 3558170		(97) EP 3589529	
(47) 27.12.2023		(47) 03.01.2024	
(97) 18.07.2019		(97) 04.10.2018	
(51) A61F 2/24	(2006.01)	(51) B61L 29/24	(2006.01)
(96) 08.01.2019		B61L 29/22	(2006.01)
(96) 19705425.7		B61L 29/32	(2006.01)
(73) Edwards Lifesciences Corporation, Irvine, CA 92614, US		(96) 31.03.2017	
(72) METCHIK, Asher L., Irvine, CA 92614, US		(96) 17718204.5	
TYLER, II, Gregory Scott, Irvine, CA 92614, US		(73) Siemens Mobility, Inc., New York, NY 10018, US	
WINSTON, Matthew T., Irvine, CA 92614, US		(72) WYDOTIS, Leonard, Marion, Kentucky 42064, US	
DELGADO, Sergio, Irvine, CA 92614, US		TONDI RESTA, Jose, Louisville, Kentucky 40245, US	
FRESCHAUF, Lauren R., Irvine, CA 92614, US		(54) Systém a způsob poskytování informací o stavu železničního úrovněového přejezdu pro autonomní vozidla	
DIXON, Eric R., Irvine, CA 92614, US		(86) PCT/US2017/025340	
SIEGEL, Alexander J., Irvine, CA 92614, US		(87) WO 2018/182679	
(54) Zařízení pro opravu nativní chlopně		(74) Čermák a spol., JUDr. Karel Čermák Ph.D., LL.M., Elišky Peškové 735/15, Praha 5, 15000	
(32) 201862615213 P			
(31) 09.01.2018			
(33) US			
(86) PCT/US2019/012707			
(87) WO 2019/139904			
(74) Rott, Růžička & Guttman a spol., Výskočilova 1566, Praha 4, Michle, 14000			
(97) EP 3560953		(97) EP 3596735	
(47) 31.01.2024		(47) 24.01.2024	
(97) 30.10.2019		(97) 20.09.2018	
		(51) G21C 3/32	(2006.01)

(96) G21C 3/33	(2006.01)	60300
(96) G21C 19/307	(2006.01)	
(96) 16.03.2018		(97) EP 3653801
(96) 18768164.8		(47) 03.01.2024
(73) Westinghouse Electric Company LLC, Cranberry Township, PA 16066, US		(97) 20.05.2020
(72) ALESHIN, Artem, Columbia South Carolina 29201, US		(51) E03D 13/00
HUEGEL, David S., Blythewood South Carolina 29016, US		(2006.01)
CLEARY, William, Irmo South Carolina 29063, US		(96) 18.11.2019
(54) Spodní tryska pro filtraci mechanických nečistot z jaderného palivového souboru		(96) 19209799.6
(32) 201762472983 P		(73) Haas, Angela, 91074 Herzogenaurach, DE
(31) 17.03.2017		(72) Haas, Angela, 91074 Herzogenaurach, DE
(33) US		(54) Pisoárový sifon
(86) PCT/US2018/022920		(32) 102018219814
(87) WO 2018/170428		(31) 19.11.2018
(74) THK Legal s.r.o., Přístavní 24, Praha 7, 17000		(33) DE
		(74) Čermák a spol., JUDr. Karel Čermák Ph.D., LL.M., Elišky Peškové 735/15, Praha 5, 15000
(97) EP 3616278		(97) EP 3654989
(47) 03.01.2024		(47) 03.01.2024
(97) 01.11.2018		(97) 24.01.2019
(51) H01R 43/048	(2006.01)	(51) A61K 31/7076
H01R 43/055	(2006.01)	(2006.01)
(96) 05.04.2018		A61P 21/04
(96) 18720781.6		(2006.01)
(73) TE Connectivity Solutions GmbH, 8200 Schaffhausen, CH		A61P 37/06
(72) MORRIS, Michael, Harrisburg, PA 17110, US		(2006.01)
KARRASCH, Christopher John, Carlisle, PA 17015, US		(96) 28.06.2018
(54) Lisovací nástroje pro stroj lisování koncovek		(96) 18739593.4
(32) 201715496526		(73) Chord Therapeutics SA, 1262 Eysins, CH
(31) 25.04.2017		(72) REJDAK, Konrad, 20-882 Lublin, PL
(33) US		(54) Použití kladribinu k léčení autoimunitního neuromuskulárního onemocnění
(86) PCT/IB2018/052362		(32) 201711800
(87) WO 2018/197973		(31) 21.07.2017
(74) H&P Patents s.r.o., Na Florenci 1332/23, Praha 1, Nové Město, 11000		(33) GB
		(86) PCT/GB2018/051801
(97) EP 3625115		(87) WO 2019/016505
(47) 27.12.2023		(74) JUDr. Petra Sauvage de Brantes, Korunní 810/104, Praha 10, Vinohrady, 10100
(97) 22.11.2018		(97) EP 3666787
(51) B62D 55/247	(2006.01)	(47) 21.02.2024
(96) 03.05.2018		(97) 14.02.2019
(96) 18735628.2		(51) C07K 5/065
(73) NEXTER Systems, 78034 Versailles Cedex, FR		(2006.01)
(72) BONNETAIN, Frédéric, 18023 Bourges, FR		A61K 38/06
(54) Housenkový pás určený pro vybavení vozidla		(2006.01)
(32) 1700532		A61K 38/08
(31) 15.05.2017		(2019.01)
(33) FR		A61K 39/395
(86) PCT/FR2018/051112		(2006.01)
(87) WO 2018/211197		A61K 47/65
(74) Havlík Švorčík a partneři, advokátní a patentová kancelář, JUDr. Michal Havlík, Hálkova 1406/2, Praha 2, Nové Město, 12000		(2017.01)
		A61K 47/68
(97) EP 3630379		(2017.01)
(47) 03.01.2024		A61P 35/00
(97) 29.11.2018		(2006.01)
(51) B08B 7/00	(2006.01)	A61P 43/00
B08B 9/08	(2006.01)	(2006.01)
B08B 9/043	(2006.01)	C07K 5/072
F27D 25/00	(2010.01)	(2006.01)
F28G 7/00	(2006.01)	C07K 5/078
F22B 37/48	(2006.01)	(2006.01)
F16L 11/15	(2006.01)	C07K 5/093
F16L 11/16	(2006.01)	(2006.01)
F16L 11/20	(2006.01)	C07K 16/28
(96) 24.05.2018		(2006.01)
(96) 18725854.6		C07K 5/02
(73) Bang & Clean GmbH, 5504 Othmarsingen, CH		(2006.01)
(72) BÜRGIN, Markus, 5453 Remetschwil, CH		(96) 10.08.2018
(54) Zařízení a způsob čištění vnitřních prostor nádrží a systémů		(96) 18843388.2
(32) 6822017		(73) Sumitomo Pharma Co., Ltd., Osaka-shi, Osaka 541-0045, JP
(31) 24.05.2017		(72) BAN Hitoshi, Osaka-shi Osaka 554-0022, JP
(33) CH		SUWA Atsushi, Osaka-shi Osaka 554-0022, JP
(86) PCT/EP2018/063618		TAKANASHI Yosuke, Osaka-shi Osaka 554-0022, JP
(87) WO 2018/215582		(54) Konjugáty protilátka-léčivo obsahující derivát hemiassterlinu
(74) Kania, Sedlák, Smola, s.r.o., Mendlovo náměstí 907/1a, Brno, Staré Brno,		(32) 2017155990
		(31) 10.08.2017
		(33) JP
		(86) PCT/JP2018/030143
		(87) WO 2019/031614
		(74) Havlík Švorčík a partneři, advokátní a patentová kancelář, JUDr. Michal Havlík, Hálkova 1406/2, Praha 2, Nové Město, 12000
		(97) EP 3670529
		(47) 24.01.2024
		(97) 21.02.2019
		(51) C07K 14/575
		(2006.01)
		A61K 38/00
		(2006.01)
		(96) 16.08.2018
		(96) 18846196.6
		(73) Dong-A St Co., Ltd., Seoul 02587, KR

- (72) YANG, Jae-Sung, Seoul 06624, KR
LEE, Kyung-Seok, Yongin-si Gyeonggi-do 17079, KR
CHAE, Yu-Na, Yongin-si Gyeonggi-do 16807, KR
BAEK, Gye-Rim, Yongin-si Gyeonggi-do 17083, KR
KIM, Tae-Hyoung, Seoul 07261, KR
JUNG, Ill-Hun, Anyang-si Gyeonggi-do 13994, KR
RYU, Chae-Lim, Seongnam-si Gyeonggi-do 13499, KR
IM, Weon-Bin, Yongin-si Gyeonggi-do 16899, KR
- (54) **Acylovaný peptidový analog oxyntomodulinu**
- (32) 20170103798
(31) 16.08.2017
(33) KR
(86) PCT/KR2018/009425
(87) WO 2019/035672
(74) Havlík Švorčík a partneři, advokátní a patentová kancelář, JUDr. Michal Havlík, Hálkova 1406/2, Praha 2, Nové Město, 12000
-
- (97) **EP 3671011**
(47) 28.02.2024
(97) 21.02.2019
(51) **F21S 10/00** (2006.01)
F21V 19/02 (2006.01)
F21V 33/00 (2006.01)
A63J 5/02 (2006.01)
F21W 131/105 (2006.01)
F21W 131/406 (2006.01)
F21V 11/18 (2006.01)
F21V 5/00 (2018.01)
F21V 14/00 (2018.01)
(96) 06.08.2018
(96) 18846863.1
(73) Guangzhou Haoyang Electronic Co., Ltd., Guangzhou, Guangdong 511450, CN
(72) JIANG, Weikai, Guangzhou Guangdong 511450, CN
(54) **Gradientní matovací systém**
(32) 201710698425
(31) 15.08.2017
(33) CN
(86) PCT/CN2018/099034
(87) WO 2019/033951
(74) ZIVKO MIJATOVIĆ & PARTNERS s.r.o., Jugoslávských partyzánů 639/26, Praha 6, Bubeneč, 16000
-
- (97) **EP 3692222**
(47) 20.12.2023
(97) 11.04.2019
(51) **E04B 2/18** (2006.01)
E04B 2/46 (2006.01)
E04B 1/04 (2006.01)
(96) 20.08.2018
(96) 18865146.7
(73) Fastbrick IP Pty Ltd, Perth, Western Australia 6057, AU
(72) PIVAC, Mark Joseph, High Wycombe, Western Australia 6057, AU
(54) **Sestava zdí s bloky pro použití při automatizované stavbě budov**
(32) 2017904002
(31) 04.10.2017
(33) AU
(86) PCT/AU2018/000142
(87) WO 2019/068128
(74) Havlík Švorčík a partneři, advokátní a patentová kancelář, JUDr. Michal Havlík, Hálkova 1406/2, Praha 2, Nové Město, 12000
-
- (97) **EP 3694599**
(47) 10.01.2024
(97) 18.04.2019
(51) **A61N 1/30** (2006.01)
(96) 11.10.2018
(96) 18795943.2
(73) Swiss Spa System Ltd., Hong Kong, CN
(72) GIMELLI, Bruno, 3052 Zollikofen, CH
DOYLE, James N., Westlake Ohio 44145, US
(54) **Jednoruční zařízení pro elektricky asistované ošetření kůže, přídatná část pro toto zařízení a blistr pro tuto přídatnou část**
(32) 102017123809
(31) 12.10.2017
(33) DE
-
- (86) PCT/EP2018/077796
(87) WO 2019/073001
(74) ZIVKO MIJATOVIĆ & PARTNERS s.r.o., Jugoslávských partyzánů 639/26, Praha 6, Bubeneč, 16000
-
- (97) **EP 3698520**
(47) 20.03.2024
(97) 25.04.2019
(51) **H04L 41/14** (2022.01)
H04L 41/40 (2022.01)
H04L 49/25 (2022.01)
H04L 49/253 (2022.01)
H04L 45/24 (2022.01)
(96) 15.10.2018
(96) 18869311.3
(73) Drivenets Ltd., 4366411 Raanana, IL
(72) SANDLER, Evgeny, 4642720 Herzliya, IL
ZILBERMAN, Alexander, 3838210 Hadera, IL
KRAYDEN, Amir, Even Yehuda, IL
ZOLKOVER, Gal, 3457406 Haifa, IL
(54) **Komunikační směrovací systém**
(32) 201762573190 P
(31) 17.10.2017
(33) US
(86) PCT/IL2018/051106
(87) WO 2019/077602
(74) THK Legal s.r.o., Přístavní 24, Praha 7, 17000
-
- (97) **EP 3713745**
(47) 24.01.2024
(97) 31.05.2019
(51) **B29C 65/08** (2006.01)
D04H 1/555 (2012.01)
A61F 13/15 (2006.01)
B29C 59/04 (2006.01)
B29L 31/48 (2006.01)
B29K 23/00 (2006.01)
(96) 23.11.2018
(96) 18808330.7
(73) Concepts For Success (C4S), 53881 Euskirchen, DE
(72) SCHMITZ, Christoph, 53881 Euskirchen, DE
(54) **Kovadlinový válec s výstupky se směrem vně orientovanými sevřenými drátovými oblouky**
(32) 201719546, 201801602
(31) 24.11.2017, 31.01.2018
(33) GB, GB
(86) PCT/EP2018/082422
(87) WO 2019/101953
(74) ZIVKO MIJATOVIĆ & PARTNERS s.r.o., Jugoslávských partyzánů 639/26, Praha 6, Bubeneč, 16000
-
- (97) **EP 3715519**
(47) 29.11.2023
(97) 30.07.2020
(51) **D04H 3/16** (2006.01)
(96) 06.08.2019
(96) 19802023.2
(73) Mitsui Chemicals Asahi Life Materials Co., Ltd., Tokyo 104-0028, JP
(72) OTA, Kosuke, Chiba 299-0265, JP
KUNIMOTO, Naosuke, Chiba 299-0265, JP
SHIMADA, Koichi, Chiba 299-0265, JP
MOTOMURA, Shigeyuki, Chiba 299-0265, JP
SUZUKI, Kenichi, Chiba 299-0265, JP
(54) **Spunbond netkaná textilie, způsob výroby spunbond netkané textilie a embosovací válec**
(32) PCT/JP2019/002536
(31) 25.01.2019
(33) JP
(86) PCT/JP2019/030966
(87) WO 2020/152890
(74) Havlík Švorčík a partneři, advokátní a patentová kancelář, JUDr. Michal Havlík, Hálkova 1406/2, Praha 2, Nové Město, 12000
-
- (97) **EP 3716998**
(47) 10.01.2024
(97) 06.06.2019

(51) A61K 38/57	(2006.01)	(97) 27.06.2019	
(96) A61P 37/06	(2006.01)	(51) C22C 38/00	(2006.01)
(96) 30.11.2018		C22C 38/06	(2006.01)
(96) 18821851.5		C21D 6/00	(2006.01)
(73) CSL Behring LLC, King of Prussia, PA 19406, US		C21D 8/02	(2006.01)
(72) UKNIS, Marc, Doylestown, PA 18902, US		C22C 38/24	(2006.01)
VOIGT, Christine, Devon, PA 19333, US		C22C 38/26	(2006.01)
BAHETI, Gautam, Chester Springs, PA 19425, US		C22C 38/28	(2006.01)
ROBERTS, John, Exton, PA 19341, US		C22C 38/34	(2006.01)
(54) A1AT pro snížení rizika nástupu akutní reakce štěpu proti hostiteli po transplantaci hematopoetických buněk		C22C 38/38	(2006.01)
(32) 201762593446 P, 201862729376 P		B32B 15/01	(2006.01)
(31) 01.12.2017, 10.09.2018		C23C 2/02	(2006.01)
(33) US, US		C23C 2/06	(2006.01)
(86) PCT/US2018/063179		C23C 2/40	(2006.01)
(87) WO 2019/108865		(96) 05.11.2018	
(74) THK Legal s.r.o., Přístavní 24, Praha 7, 17000		(96) 18799871.1	
		(73) ArcelorMittal, 1160 Luxembourg, LU	
(97) EP 3719484		(72) PIPARD Jean Marc, 57130 Vaux, FR	
(47) 14.02.2024		(54) Za studena válcovaný a tepelně zpracovaný ocelový plech a způsob jeho výroby	
(97) 07.10.2020		(32) PCT/IB2017/058125	
(51) G01N 23/20008	(2018.01)	(31) 19.12.2017	
G21K 1/02	(2006.01)	(33) IB	
G21K 1/04	(2006.01)	(86) PCT/IB2018/058669	
(96) 04.04.2019		(87) WO 2019/123043	
(96) 19167406.8		(74) A. Holas & partner, Ing. Mgr. Hana Holasová, Křížová 105/4, Brno, Staré Brno, 60300	
(73) Malvern Panalytical B.V., 7602 EA Almelo, NL			
(72) GATESHKI, Milen, 7602 EA Almelo, NL		(97) EP 3746021	
KHARCHENKO, Alexander, 7602 EA Almelo, NL		(47) 31.01.2024	
BECKERS, Detlef, 7602 EA Almelo, NL		(97) 01.08.2019	
NORBERG, Nicholas, 7602 EA Almelo, NL		(51) A61F 13/15	(2006.01)
(54) Zařízení a způsob pro tvarování rentgenového svazku		B32B 37/00	(2006.01)
(74) Havlík Švorčík a partneři, advokátní a patentová kancelář, JUDr. Michal Havlík, Hálkova 1406/2, Praha 2, Nové Město, 12000		B29C 65/08	(2006.01)
		A61F 13/49	(2006.01)
(97) EP 3726123		(96) 29.01.2019	
(47) 10.01.2024		(96) 19705009.9	
(97) 08.08.2019		(73) Curt G. Joa, Inc., Sheboygan Falls, WI 53085, US	
(51) F17C 5/06	(2006.01)	(72) ANDREWS, Robert Earl, Falmouth ME 04105-1168, US	
B67D 7/06	(2010.01)	SCHUETTE, David Edward, Kiel, WI 53042, US	
(96) 13.11.2018		FRITZ, Jeffrey Wayne, Plymouth, WI 53073, US	
(96) 18903399.6		LAFFERTY, Justin Marshall, Sheboygan, WI 53081, US	
(73) Tatsuno Corporation, Tokyo 108-0073, JP		(54) Zařízení a způsob výroby elastické kompozitní struktury pro absorpční hygienický výrobek	
(72) TAKEZAWA Masahiro, Tokyo 108-0073, JP		(32) 201862623381 P, 201862666508 P	
ARAI Makoto, Tokyo 108-0073, JP		(31) 29.01.2018, 03.05.2018	
(54) Závěs trysky		(33) US, US	
(32) 2018018030		(86) PCT/US2019/015528	
(31) 05.02.2018		(87) WO 2019/148156	
(33) JP		(74) Havlík Švorčík a partneři, advokátní a patentová kancelář, JUDr. Michal Havlík, Hálkova 1406/2, Praha 2, Nové Město, 12000	
(86) PCT/JP2018/041987			
(87) WO 2019/150700		(97) EP 3750773	
(74) Rott, Růžička & Guttman a spol., Vyskočilova 1566, Praha 4, Michle, 14000		(47) 06.03.2024	
		(97) 02.01.2020	
(97) EP 3727077		(51) B61G 7/10	(2006.01)
(47) 03.01.2024		(96) 27.11.2018	
(97) 27.06.2019		(96) 18923873.6	
(51) A45D 1/00	(2006.01)	(73) CRRC Zhuzhou Locomotive Co., Ltd., Zhuzhou, Hunan 412001, CN	
(96) 21.12.2018		(72) ZENG, Yanjun, Zhuzhou, Hunan 412001, CN	
(96) 18826389.1		JIN, Xihong, Zhuzhou, Hunan 412001, CN	
(73) SEB S.A., 69130 Ecully, FR		HE, Yongqiang, Zhuzhou, Hunan 412001, CN	
(72) BONNEMAIRE, Baptiste, 69005 LYON, FR		LI, Long, Zhuzhou, Hunan 412001, CN	
MAISONNEUVE, Martial, 38090 VILLEFONTAINE, FR		LU, Jun, Zhuzhou, Hunan 412001, CN	
NGO, Eddy, 69007 LYON, FR		LIU, Jiaolong, Zhuzhou, Hunan 412001, CN	
TOUGOUCHI, Jérôme, 38440 VILLENEUVE DE MARC, FR		(54) Železniční vozidlo a jeho sestava pro upevnění železničního spráhla	
(54) Zařízení pro úpravu účesů se zlepšeným utěsněním		(32) 201810669841	
(32) 1763176		(31) 26.06.2018	
(31) 22.12.2017		(33) CN	
(33) FR		(86) PCT/CN2018/117598	
(86) PCT/EP2018/086741		(87) WO 2020/000889	
(87) WO 2019/122401		(74) H&P Patents s.r.o., Na Florenci 1332/23, Praha 1, Nové Město, 11000	
(74) Havlík Švorčík a partneři, advokátní a patentová kancelář, JUDr. Michal Havlík, Hálkova 1406/2, Praha 2, Nové Město, 12000			
		(97) EP 3728679	
(97) EP 3728679		(47) 24.01.2024	
(47) 27.12.2023		(97) 06.09.2019	

- (51) **A61K 36/815** (2006.01)
A61K 36/746 (2006.01)
A61P 17/18 (2006.01)
A61Q 19/08 (2006.01)
A61Q 17/04 (2006.01)
A61K 8/9789 (2017.01)
- (96) 01.03.2019
(96) 19714245.8
- (73) Giuliani S.p.A., 20129 Milano, IT
(72) GIULIANI, Giammaria, 6926 Montagnola, CH
RINALDI, Fabio, 20129 Milano, IT
BERTIN, Walter, 31036 Istrana, IT
PELLIZZATO, Marzia, 31050 Fanzolo Di Vedelago, IT
MARZANI, Barbara, 27020 Carbonara Al Ticino, IT
PINTO, Daniela, 20151 Milano, IT
- (54) **Kompozice pro prevenci a léčbu poškození kůže způsobených fotoexpozici**
- (32) 201800003232
(31) 02.03.2018
(33) IT
(86) PCT/IB2019/051659
(87) WO 2019/167010
(74) Havlík Švorčík a partneři, advokátní a patentová kancelář, JUDr. Michal Havlík, Hálkova 1406/2, Praha 2, Nové Město, 12000
-
- (97) **EP 3781132**
(47) 20.03.2024
(97) 24.10.2019
(51) **A61K 9/16** (2006.01)
A61K 31/4545 (2006.01)
A61P 7/02 (2006.01)
- (96) 15.04.2019
(96) 19722333.2
- (73) Bristol-Myers Squibb Company, Princeton, NJ 08543, US
Pfizer Inc., New York, NY 10001-2192, US
- (72) BADAWY, Sherif, Ibrahim, Farag, Princeton, NJ 08543-4000, US
STEVENS, Timothy, D., Princeton, NJ 08543-4000, US
KUNTZ, Daniel, Princeton, NJ 08543-4000, US
WAYBRANT, Brett, Princeton, NJ 08543-4000, US
- (54) **Formulace obsahující apixaban**
- (32) 201862658175 P
(31) 16.04.2018
(33) US
(86) PCT/US2019/027456
(87) WO 2019/204193
(74) PATENTSERVIS Praha a.s., Na Podkovce 281/10, Praha 4, Podolí, 14700
PATENTSERVIS Praha a.s., Na Podkovce 281/10, Praha 4, Podolí, 14700
-
- (97) **EP 3781479**
(47) 27.12.2023
(97) 24.10.2019
(51) **B64C 29/00** (2006.01)
B64C 9/14 (2006.01)
B64C 21/04 (2023.01)
B64C 39/00 (2023.01)
B64C 39/08 (2006.01)
B64C 11/00 (2006.01)
- (96) 11.04.2019
(96) 19733892.4
- (73) Sabie, Razvan, Bucuresti, RO
(72) Sabie, Razvan, Bucuresti, RO
- (54) **Osobní letové zařízení s vertikálním vzletem a přistáním**
- (32) 201800268
(31) 17.04.2018
(33) RO
(86) PCT/RO2019/000011
(87) WO 2019/203673
(74) ZIVKO MIJATOVIC & PARTNERS s.r.o., Jugoslávských partyzánů 639/26, Praha 6, Bubeneč, 16000
-
- (97) **EP 3788997**
(47) 10.01.2024
(97) 10.03.2021
(51) **A61F 13/15** (2006.01)
B29C 65/02 (2006.01)
- (96) 12.08.2020
- (96) 20190791.2
- (73) Curt G. Joa, Inc., Sheboygan Falls, WI 53085, US
(72) FRITZ, Jeffrey W., Sheboygan Falls, Wisconsin 53085, US
SCHUETTE, David E., Sheboygan Falls, Wisconsin 53085, US
- (54) **Elastické zachycení s lepením pasového uzávěru**
- (32) 201962895645 P
(31) 04.09.2019
(33) US
(74) Havlík Švorčík a partneři, advokátní a patentová kancelář, JUDr. Michal Havlík, Hálkova 1406/2, Praha 2, Nové Město, 12000
-
- (97) **EP 3793808**
(47) 27.12.2023
(97) 21.11.2019
(51) **B29C 65/02** (2006.01)
B29C 65/14 (2006.01)
B29C 65/16 (2006.01)
B65D 75/58 (2006.01)
- (96) 15.05.2019
(96) 19727824.5
- (73) Georg Menshen GmbH & Co. KG, 57413 Finnentrop, DE
PRADAS CORTINA, Ramón, 08757 Corbera de Llobregat, ES
NOGUÉ I ARBUSÀ, Martí, 08028 Barcelona, ES
ALMOR MORUJO, Carlos, 08030 Barcelona, ES
SANTINI TORRES, Luis Alberto, 08252 Barbera Del Valles Barcelona, ES
- (54) **Přivaření odběrového hrdla**
- (32) 201830478
(31) 18.05.2018
(33) ES
(86) PCT/EP2019/000143
(87) WO 2019/219235
(74) Čermák a spol., JUDr. Karel Čermák Ph.D., LL.M., Elišky Peškové 735/15, Praha 5, 15000
-
- (97) **EP 3794283**
(47) 13.03.2024
(97) 21.11.2019
(51) **F23R 3/34** (2006.01)
F23D 14/32 (2006.01)
- (96) 15.05.2019
(96) 19732772.9
- (73) Air Products and Chemicals, Inc., Allentown, PA 18195, US
D'AGOSTINI, Mark Daniel, Allentown, PA 18195, US
SANE, Anup Vasant, Allentown, PA 18195, US
- (54) **Spalovací zařízení a způsob jeho provozu**
- (32) 201862671861 P
(31) 15.05.2018
(33) US
(86) PCT/US2019/032395
(87) WO 2019/222334
(74) Kania, Smola, s.r.o., Mendlovo náměstí 907/1a, Brno, Staré Brno, 60300
-
- (97) **EP 3801526**
(47) 27.12.2023
(97) 28.11.2019
(51) **C07D 487/04** (2006.01)
A61K 31/506 (2006.01)
A61P 7/00 (2006.01)
- (96) 23.05.2019
(96) 19807965.9
- (73) Cardurion Pharmaceuticals, Inc., Burlington, 01803, MA, US
(72) BUTTAR, Suzanne, Boston, Massachusetts 02116, US
PITAK, Mateusz, Boston, Massachusetts 02116, US
PATTERSON, Adam Ross, Boston, Massachusetts 02116, US
STRATFORD, Samuel Alexander, Boston, Massachusetts 02116, US
SOVAGO, Ioana, Boston, Massachusetts 02116, US
XU, Jun, Boston, Massachusetts 02116, US
ZHOU, Peng, Boston, Massachusetts 02116, US
WEI, Haojuan, Boston, Massachusetts 02116, US
DAI, Kuangchu, Boston, Massachusetts 02116, US
- (54) **Monohydrátové a krystalické formy 6-[(3S,4S)-4-methyl-1-(pyrimidin-2-ylmethyl)pyrrolidin-3-yl]-3-tetrahydropyran-4-yl- 7H-imid AZO [1,5- A] pyrazin-8-onu**
- (32) 201862676381 P, 201962788323 P

- (31) 25.05.2018, 04.01.2019
(33) US, US
(86) PCT/US2019/033835
(87) WO 2019/226944
(74) THK Legal s.r.o., Přístavní 531/24, Praha 7, Holešovice, 17000
-
- (97) **EP 3818078**
(47) 28.02.2024
(97) 09.01.2020
(51) **C07K 16/00** (2006.01)
C12N 5/00 (2006.01)
(96) 02.07.2019
(96) 19745845.8
(73) Bristol-Myers Squibb Company, Princeton, NJ 08543, US
(72) XU, Jianlin, Princeton, New Jersey 08543, US
YONGKY, Andrew, Princeton, New Jersey 08543, US
TIAN, Jun, Princeton, New Jersey 08543, US
BORYS, Michael C., Princeton, New Jersey 08543, US
LI, Zhengjian, Princeton, New Jersey 08543, US
(54) **Způsob produkce rekombinantních proteinů**
(32) 201862693606 P
(31) 03.07.2018
(33) US
(86) PCT/US2019/040298
(87) WO 2020/010080
(74) PATENTSERVIS Praha a.s., Na Podkovce 281/10, Praha 4, Podolí, 14700
-
- (97) **EP 3819504**
(47) 27.12.2023
(97) 12.05.2021
(51) **F16B 23/00** (2006.01)
B25B 13/48 (2006.01)
B60B 3/16 (2006.01)
F16B 41/00 (2006.01)
(96) 12.11.2019
(96) 19208665.0
(73) Société des Forges de Froncles, 52320 Froncles, FR
(72) Dinville, Luc, 52000 Chaumont, FR
(54) **Upevňovací zařízení pro ochranu proti krádeži pro zabezpečení kola na náboji automobilu**
(32) 1912557
(31) 08.11.2019
(33) FR
(74) PatentEnter s.r.o., Koliště 1965/13a, Brno, Černá Pole, 60200
-
- (97) **EP 3823970**
(47) 03.01.2024
(97) 23.01.2020
(51) **C07D 487/04** (2006.01)
A61P 37/00 (2006.01)
(96) 22.07.2019
(96) 19742204.1
(73) Grüenthal GmbH, 52078 Aachen, DE
(72) ALEN, Jo, 3271 Averbode, BE
LUCAS, Simon, 64732 Bad König, DE
CRAAN, Tobias, 63843 Niedernberg, DE
KONETZKI, Ingo, 52156 Monschau, DE
KLESS, Achim, 52072 Aachen, DE
SCHUNK, Stefan, 52080 Aachen, DE
RATCLIFFE, Paul, 52076 Aachen, DE
WACHTEN, Sebastian, 52066 Aachen, DE
CRUWYS, Simon, 52072 Aachen, DE
JAKOB, Florian, 52066 Aachen, DE
(54) **Dále substituované deriváty triazolochinoxalinu**
(32) 18184607
(31) 20.07.2018
(33) EP
(86) PCT/EP2019/069610
(87) WO 2020/016452
(74) PatentEnter s.r.o., Koliště 1965/13a, Brno, Černá Pole, 60200
-
- (97) **EP 3825497**
(47) 29.11.2023
(97) 26.05.2021
(51) **E05B 77/04** (2014.01)
E05B 79/20 (2014.01)
- (96) 20.12.2013
(96) 20213857.4
(73) Brose Schliesssysteme GmbH & Co. KG, 42369 Wuppertal, DE
(72) Liedtke, Jürgen, 45529 Hattingen, DE
Leve, Dirk, 41470 Neuss, DE
Heins, Guido, 40764 Langenfeld, DE
Faust, Rene, 46282 Dorsten, DE
(54) **Zámek motorového vozidla**
(32) 102012025053, 202013002811 U
(31) 21.12.2012, 25.03.2013
(33) DE, DE
(74) H&P Patents s.r.o., Na Florenci 1332/23, Praha 1, Nové Město, 11000
-
- (97) **EP 3826973**
(47) 13.03.2024
(97) 30.01.2020
(51) **C03C 17/36** (2006.01)
(96) 25.07.2019
(96) 19742385.8
(73) Saint-Gobain Glass France, 92400 Courbevoie, FR
(72) JEAN, Cyril, 75020 PARIS, FR
WANAKULE, Nisita, 75019 PARIS, FR
(54) **Substrát opatřený sestavou vrstev, která má tepelné vlastnosti**
(32) 1856962
(31) 26.07.2018
(33) FR
(86) PCT/EP2019/070096
(87) WO 2020/021033
(74) FISCHER IP s.r.o., Na hrobci 294/5, Praha 2, Nové Město, 12800
-
- (97) **EP 3833926**
(47) 28.02.2024
(97) 13.02.2020
(51) **F42B 3/26** (2006.01)
F42D 1/22 (2006.01)
(96) 06.08.2019
(96) 19768869.0
(73) LINEAR SHAPED LIMITED, Hartlepool TS24 7DN, GB
(72) LUMLEY, Andrew, Alston, Cumbria CA9 3JD, GB
(54) **Regulátor detonací vlnoplochy**
(32) 201812780
(31) 06.08.2018
(33) GB
(86) PCT/GB2019/052204
(87) WO 2020/030902
(74) PatentEnter s.r.o., Koliště 1965/13a, Brno, Černá Pole, 60200
-
- (97) **EP 3835514**
(47) 13.09.2023
(97) 16.06.2021
(51) **E04H 4/14** (2006.01)
E04H 4/12 (2006.01)
(96) 08.12.2020
(96) 20212439.2
(73) Maier, Karsten, 68309 Mannheim, DE
(72) Maier, Karsten, 68309 Mannheim, DE
(54) **Bazénové těleso s vnitřním schodištěm**
(32) 102019008674
(31) 14.12.2019
(33) DE
(74) Čermák a spol., JUDr. Karel Čermák Ph.D., LL.M., advokát, Elišky Peškové 735/15, Praha 5, Smíchov, 15000
-
- (97) **EP 3842090**
(47) 13.12.2023
(97) 30.06.2021
(51) **A61M 15/00** (2006.01)
(96) 25.06.2004
(96) 21152808.8
(73) Pfizer Limited, Sandwich, Kent CT13 9NJ, GB
(72) HOUZEGO, Peter John, Cambridgeshire, CB4 5AD, GB
CONWAY, John Kelshaw, Cambridgeshire, CB2 4DJ, GB
PEARL, Martin Douglas, Gamlingay, SG10 3HE, GB
BRYANT, Andrew Mark, Cambridgeshire, SG8 5JG, GB
(54) **Dávkovací zařízení**
(32) 0315509

(31) 02.07.2003		SATO, Daisuke, Tokyo 130-8603, JP
(33) GB		KISHI, Makoto, Tokyo 130-8603, JP
(74) FAJNOR IP s.r.o., Pobřežní 249/46, Praha 8, Karlín, 18600		(54) Způsob výroby kuřáckého výrobku
(97) EP 3849614		(86) PCT/JP2018/037336
(47) 20.12.2023		(87) WO 2020/070872
(97) 19.03.2020		(74) Havlík Švorčík a partneři, advokátní a patentová kancelář, JUDr. Michal Havlík, Hálkova 1406/2, Praha 2, Nové Město, 12000
(51) A61K 45/00	(2006.01)	
(96) 11.09.2019		(97) EP 3861869
(96) 19780048.5		(47) 21.02.2024
(73) Ambrx, Inc., La Jolla, CA 92037, US		(97) 09.04.2020
(72) CHEN, Sigeng, San Diego, CA 92131, US		(51) A24C 5/01
LU, Yingchun, San Diego, CA 92130, US		(2020.01)
RASHID, Md, Harunur, San Diego, CA 92121, US		A24C 5/47
KNUDSEN, Nickolas, Escondido, CA 92025, US		(2006.01)
TIAN, Feng, San Diego, CA 92129, US		(96) 05.10.2018
(54) Konjugáty polypeptidu interleukinu-2 a jejich použití		(96) 18936135.5
(32) 201862729925 P, 201962815964 P		(73) Japan Tobacco Inc., Tokyo 105-6927, JP
(31) 11.09.2018, 08.03.2019		(72) YAMAMOTO, Norio, Tokyo 130-8603, JP
(33) US, US		OKUYAMA, Tetsuya, Tokyo 130-8603, JP
(86) PCT/US2019/050709		INOUE, Hiroshi, Tokyo 130-8603, JP
(87) WO 2020/056066		SATO, Daisuke, Tokyo 130-8603, JP
(74) Havlík Švorčík a partneři, advokátní a patentová kancelář, JUDr. Michal Havlík, Hálkova 1406/2, Praha 2, Nové Město, 12000		KISHI, Makoto, Tokyo 130-8603, JP
(97) EP 3853083		(54) Způsob výroby kuřáckého výrobku
(47) 24.01.2024		(86) PCT/JP2018/037334
(97) 26.03.2020		(87) WO 2020/070871
(51) B60S 1/34	(2006.01)	(74) Havlík Švorčík a partneři, advokátní a patentová kancelář, JUDr. Michal Havlík, Hálkova 1406/2, Praha 2, Nové Město, 12000
B60S 1/40	(2006.01)	
(96) 18.09.2018		(97) EP 3861870
(96) 18773153.4		(47) 28.02.2024
(73) Trico Belgium S.A., 6790 Aubange, BE		(97) 09.04.2020
Dr. Ing. h.c. F. Porsche AG, 70435 Stuttgart, DE		(51) A24C 5/47
(72) BOLAND, Xavier, 6700 Arlon, BE		(2006.01)
AUCH, Sven, 70435 Stuttgart, DE		A24C 5/01
(54) Zařízení pro stírání čelního skla		(2020.01)
(86) PCT/EP2018/075197		A24D 1/20
(87) WO 2020/057729		(2020.01)
(74) PatentEnter s.r.o., Koliště 1965/13a, Brno, Černá Pole, 60200		(96) 05.10.2018
(97) EP 3860998		(96) 18936181.9
(47) 27.12.2023		(73) Japan Tobacco Inc., Tokyo 105-6927, JP
(97) 09.04.2020		(72) YAMAMOTO, Norio, Tokyo 130-8603, JP
(51) C07D 487/04	(2006.01)	TOYOSHIMA, Shigehiro, Tokyo 130-8603, JP
A61K 31/51	(2006.01)	(54) Způsob výroby zahřívávaného kuřáckého výrobku
A61P 9/00	(2006.01)	(86) PCT/JP2018/037340
A61P 11/00	(2006.01)	(87) WO 2020/070874
(96) 04.10.2019		(74) Havlík Švorčík a partneři, advokátní a patentová kancelář, JUDr. Michal Havlík, Hálkova 1406/2, Praha 2, Nové Město, 12000
(96) 19791146.4		
(73) Annapurna Bio Inc., San Francisco CA 94121, US		(97) EP 3875175
(72) TANG, Haifeng, San Francisco, California 94121, US		(47) 17.01.2024
HANSON, Michael, San Francisco, California 94121, US		(97) 08.09.2021
BOYCE, Sarah, San Francisco, California 94121, US		(51) B05C 1/00
NIE, Zhe, San Francisco, California 94121, US		(2006.01)
(54) SLOUČENINY A KOMPOZICE PRO LÉČBU STAVŮ SPOJENÝCH S AKTIVITOU APJ RECEPTORU		B05C 1/08
(32) 201862742218 P		(2006.01)
(31) 05.10.2018		B27D 5/00
(33) US		(2006.01)
(86) PCT/US2019/054880		B27G 11/00
(87) WO 2020/073011		(2006.01)
(74) Havlík Švorčík a partneři, advokátní a patentová kancelář, JUDr. Michal Havlík, Hálkova 1406/2, Praha 2, Nové Město, 12000		(96) 15.02.2021
(97) EP 3861868		(96) 21157033.8
(47) 28.02.2024		(73) SCM Group S.p.A., 47921 Rimini (RN), IT
(97) 09.04.2020		(72) Salvador, Luigino, 31020 Sernaglia della Battaglia (TV), IT
(51) A24C 5/01	(2020.01)	(54) Sestava rozdělovače lepidla pro olepovačku hran a způsob olepování hran panelů
A24C 5/47	(2006.01)	(32) 202000004510
(96) 05.10.2018		(31) 04.03.2020
(96) 18936079.5		(33) IT
(73) Japan Tobacco Inc., Tokyo 105-6927, JP		(74) Havlík Švorčík a partneři, advokátní a patentová kancelář, JUDr. Michal Havlík, Hálkova 1406/2, Praha 2, Nové Město, 12000
(72) YAMAMOTO, Norio, Tokyo 130-8603, JP		
OKUYAMA, Tetsuya, Tokyo 130-8603, JP		(97) EP 3875436
INOUE, Hiroshi, Tokyo 130-8603, JP		(47) 17.01.2024
		(97) 08.09.2021
		(51) C03B 33/02
		(2006.01)
		B23K 26/0622
		(2014.01)
		B23K 26/53
		(2014.01)
		B23K 26/00
		(2014.01)
		B23K 26/06
		(2014.01)
		B23K 26/064
		(2014.01)
		B23K 26/146
		(2014.01)
		B23K 103/00
		(2006.01)
		(96) 26.02.2021
		(96) 21159711.7

(73) SCHOTT AG, 55122 Mainz, DE	E05D 9/00	(2006.01)
(72) Sohr, David, 55120 Mainz, DE	E05D 11/02	(2006.01)
Wagner, Fabian, 55118 Mainz, DE	E05D 5/10	(2006.01)
Ortner, Andreas, 55435 Gau-Algesheim, DE	(96) 24.02.2021	
(54) Způsob přípravy a/nebo provedení separace prvku substrátu a dílčího prvku substrátu	(96) 21159025.2	
(32) 102020106158, 102020123186	(73) Simonswerk GmbH, 33378 Rheda-Wiedenbrück, DE	
(31) 06.03.2020, 04.09.2020	(72) Dreisewerd, Nikolaus, 33397 Rietberg, DE	
(33) DE, DE	(54) Dveřní závěsy pro stavební dveře	
(74) THK Legal s.r.o., Přístavní 24, Praha 7, 17000	(32) 102020106690	
	(31) 11.03.2020	
	(33) DE	
	(74) Čermák a spol., JUDr. Karel Čermák Ph.D., LL.M., Elišky Peškové 735/15, Praha 5, 15000	
(97) EP 3876799	(97) EP 3879504	
(47) 03.01.2024	(47) 27.12.2023	
(97) 14.05.2020	(97) 15.09.2021	
(51) A47J 31/00	(51) G08B 3/10	(2006.01)
(96) 07.11.2019	(96) 27.01.2021	
(96) 19801533.1	(96) 21153649.5	
(73) La Marzocco S.r.l., 50038 Scarperia (FI), IT	(73) Pegatron Corporation, Taipei City 112, TW	
(72) DELLA PIETRA, Stefano, 50038 SCARPERIA (FI), IT	(72) Fan Chiang, Chao-Tung, Taipei City 112, TW	
GATTI, Riccardo, 50038 SCARPERIA (FI), IT	Yen, Chao Ching, Taipei City 112, TW	
(54) Kávovar na espresso s nastavením dávkovacího tlaku a způsobem nastavení dávkovacího tlaku kávovaru na espresso	(54) Chytrý systém domovního zvonku a vyzváněcí obvod	
(32) 201800010150	(32) 109107857	
(31) 08.11.2018	(31) 10.03.2020	
(33) IT	(33) TW	
(86) PCT/EP2019/080559	(74) Čermák a spol., JUDr. Karel Čermák Ph.D., LL.M., Elišky Peškové 735/15, Praha 5, 15000	
(87) WO 2020/094794		
(74) Čermák a spol., JUDr. Karel Čermák Ph.D., LL.M., Elišky Peškové 735/15, Praha 5, 15000		
(97) EP 3878244	(97) EP 3882167	
(47) 28.02.2024	(47) 31.01.2024	
(97) 14.05.2020	(97) 22.09.2021	
(51) H05H 1/34	(51) B27N 3/04	(2006.01)
(96) 07.11.2019	B27N 3/12	(2006.01)
(96) 19836670.0	B27N 3/20	(2006.01)
(73) Hypertherm, INC., Hanover NH 03755, US	B27N 3/22	(2006.01)
(72) SANDERS, Nicholas, A., Hanover, NH 03755, US	B27N 5/00	(2006.01)
TWAROG, Peter, J., Hanover, NH 03755, US	B27N 5/02	(2006.01)
SHIPULSKI, E., Michael, Hanover, NH 03755, US	B29B 13/06	(2006.01)
ZHANG, Yu, Hanover, NH 03755, US	B29C 43/02	(2006.01)
(54) Rám pro kartuši pro systém pro řezání plazmovým obloukem, způsob chlazení systému pro řezání plazmovým obloukem a způsob výroby takového rámu	B29C 43/20	(2006.01)
(32) 201862756996 P	B29C 43/46	(2006.01)
(31) 07.11.2018	B29C 49/00	(2006.01)
(33) US	B29C 49/22	(2006.01)
(86) PCT/US2019/060318	B29C 51/00	(2006.01)
(87) WO 2020/097365	B29C 51/08	(2006.01)
(74) Havlík Švorčík a partneři, advokátní a patentová kancelář, JUDr. Michal Havlík, Hálkova 1406/2, Praha 2, Nové Město, 12000	B29C 51/16	(2006.01)
	B30B 5/02	(2006.01)
	B31B 50/59	(2017.01)
	B29K 311/10	(2006.01)
	(96) 16.03.2017	
	(96) 21162661.9	
	(73) PulPac AB, 421 31 Västra Frölunda, SE	
	(72) LARSSON, Ove, 426 74 Västra Frölunda, SE	
	LARSSON, Linus, 426 74 Västra Frölunda, SE	
	(54) Způsob výroby celulózového výrobku a zařízení ke tvarování celulózového výrobku	
	(32) 1630058	
	(31) 18.03.2016	
	(33) SE	
	(74) Ing. Dušan Kendereški, patentový zástupce, Tuřanka 1583/115g, Brno, Slatina, 62700	
(97) EP 3878775	(97) EP 3898061	
(47) 20.12.2023	(47) 06.03.2024	
(97) 15.09.2021	(97) 25.06.2020	
(51) B65G 1/08	(51) B23K 26/03	(2006.01)
B65G 47/88	B23K 26/20	(2014.01)
B65G 13/075	G01N 21/84	(2006.01)
(96) 09.03.2021	B23K 26/082	(2014.01)
(96) 21161491.2	B23K 26/24	(2014.01)
(73) BITO-Lagertechnik Bittmann GmbH, 55590 Meisenheim, DE	G01B 9/02	(2022.01)
(72) HERDER, Frank, 55606 Bärweiler, DE	G05B 19/418	(2006.01)
(54) Válečková dráha s brzdícím zařízením	G07C 3/14	(2006.01)
(32) 102020106410	B23K 31/12	(2006.01)
(31) 10.03.2020		
(33) DE		
(74) Havlík Švorčík a partneři, advokátní a patentová kancelář, JUDr. Michal Havlík, Hálkova 1406/2, Praha 2, Nové Město, 12000		
(97) EP 3879054		
(47) 03.01.2024		
(97) 15.09.2021		
(51) E05D 5/06		(2006.01)
E05D 3/02		(2006.01)
E05D 5/02		(2006.01)
E05D 7/04		(2006.01)

	G01B 5/00	(2006.01)	(54) Kompaktní terminál pro vodiče
	G01B 11/02	(2006.01)	(32) 202010412530
(96)	19.12.2019		(31) 15.05.2020
(96)	19900782.4		(33) CN
(73)	IPG Photonics Corporation, Oxford, Massachusetts 01540, US		(74) Havlík Švorčík a partneři, advokátní a patentová kancelář, JUDr. Michal Havlík, Hálkova 1406/2, Praha 2, Nové Město, 12000
(72)	GALBRAITH, Christopher M., Ottawa, Ontario K1S 5A2, CA		
	KANKO, Jordan, Kingston, Ontario K7K 0G5, CA		
	WEBSTER, Paul J.L., Kingston, Ontario K7L 0A5, CA		(97) EP 3914736
	VAN VLACK, Cole, Kingston, Ontario K7L 4J4, CA		(47) 20.12.2023
	HAYES, Genevieve Elizabeth, Calgary, Alberta T3E 6J5, CA		(97) 30.07.2020
(54) Monitorování zpracování materiálu s využitím hustoty zobrazovacího signálu určené souvislým řadovým zobrazováním (ICI)			(51) C12Q 1/6886 (2018.01)
(32) 201862782071 P			C12Q 1/6832 (2018.01)
(31) 19.12.2018			(96) 24.01.2020
(33) US			(96) 20710332.6
(86) PCT/US2019/067542			(73) Grail, LLC, Menlo Park, CA 94025, US
(87) WO 2020/132282			(72) VENN, Oliver Claude, Menlo Park, California 94025, US
(74) H&P Patents s.r.o., Na Florenci 1332/23, Praha 1, Nové Město, 11000			FIELDS, Alexander P., Menlo Park, California 94025, US
			GROSS, Samuel S., Menlo Park, California 94025, US
(97) EP 3899152			LIU, Qinwen, Menlo Park, California 94025, US
(47) 03.01.2024			SHELLENBERGER, Jan, Menlo Park, California 94025, US
(97) 25.06.2020			BREDNO, Joerg, Menlo Park, California 94025, US
(51) E03D 9/03 (2006.01)			BEAUSANG, John F., Menlo Park, California 94025, US
(96) 21.11.2019			SHOJAEE, Seyedmehdi, Menlo Park, California 94025, US
(96) 19812935.5			SAKARYA, Onur, Menlo Park, California 94025, US
(73) Henkel AG & Co. KGaA, 40589 Düsseldorf, DE			MAHER, M. Cyrus, Menlo Park, California 94025, US
(72) HENNING, Ingomar, 51588 Nümbrecht, DE			JAMSHIDI, Arash, Menlo Park, California 94025, US
TIMMANN, Ulf Arno, 40593 Düsseldorf, DE			(54) Detekce rakoviny, tkáně původu rakoviny a/nebo typu rakovinných buněk
GERHARDS, Katja, 40547 Düsseldorf, DE			(32) 201962797176 P, 201962797174 P, 201962797170 P
ZENGER, Colin, 40215 Düsseldorf, DE			(31) 25.01.2019, 25.01.2019, 25.01.2019
DAUBE, Marcel, 40593 Düsseldorf, DE			(33) US, US, US
ORLICH, Bernhard, 40547 Düsseldorf, DE			(86) PCT/US2020/015082
RÖMER, Frank, 57413 Finnentrop, DE			(87) WO 2020/154682
WARDEN, Bodo, 41063 Mönchengladbach, DE			(74) THK Legal s.r.o., Přístavní 531/24, Praha 7, Holešovice, 17000
(54) Zařízení pro uložení toaletního čistícího prostředku			
(32) 102018222048			(97) EP 3920198
(31) 18.12.2018			(47) 28.02.2024
(33) DE			(97) 08.12.2021
(86) PCT/EP2019/082113			(51) H01F 27/28 (2006.01)
(87) WO 2020/126297			H01F 37/00 (2006.01)
(74) JUDr. Petra Sauvage de Brantes, Korunní 810/104, Praha 10, Vinohrady, 10100			H01F 27/32 (2006.01)
			(96) 05.09.2018
			(96) 21180473.7
(97) EP 3899657			(73) Raycap, S.A., 15124 Athens, GR
(47) 20.03.2024			(72) KOSTAKIS, Grigoris, 15124 ATHENS, GR
(97) 25.06.2020			MARATHIAS, Megaklis, 15124 ATHENS, GR
(51) G03B 17/08 (2021.01)			XEPAPAS, Fotis, 15124 ATHENS, GR
G03B 17/56 (2021.01)			BAKATSIAS, Kostas, 15124 ATHENS, GR
F16M 11/16 (2006.01)			PEPPAS, George, 15124 ATHENS, GR
(96) 19.11.2019			POLITIS, Zafiris G., 15124 ATHENS, GR
(96) 19831591.3			(54) Indukční sestavy
(73) SELUCKÝ, Karel, 62700 Brno, CZ			(32) 201762557289 P, 201816114287
(72) SELUCKÝ, Karel, 627 00 Brno, CZ			(31) 12.09.2017, 28.08.2018
(54) Fixační zařízení, zejména pro optické, záznamové a měřicí přístroje			(33) US, US
(32) 201835778 U			(74) ZIVKO MIJATOVIC & PARTNERS s.r.o., Jugoslávských partyzánů 639/26, Praha 6, Bubeneč, 16000
(31) 21.12.2018			
(33) CZ			
(86) PCT/CZ2019/000057			(97) EP 3922511
(87) WO 2020/125822			(47) 07.02.2024
(74) KANIA, SEDLÁK, SMOLA, s.r.o., Mendlovo náměstí 907/1a, Brno, Staré Brno, 60300			(97) 15.12.2021
			(51) B60N 2/07 (2006.01)
			B60N 2/68 (2006.01)
			B23K 26/244 (2014.01)
			B23K 26/26 (2014.01)
			B23K 26/32 (2014.01)
			B23K 33/00 (2006.01)
			B23K 101/00 (2006.01)
			B23K 101/28 (2006.01)
(96) 17.05.2021			(96) 10.06.2021
(96) 21174003.0			(96) 21178806.2
(73) Phoenix Contact Asia-Pacific (Nanjing) Co., Ltd., 211100 Nanjing, Jiangsu, CN			(73) FAURECIA Sièges d'Automobile, 92000 Nanterre, FR
(72) CHE, Min, Nanjing, Jiangsu Province, 211100, CN			(72) TOUZET, Bertrand, 31718 POLLHAGEN, DE
			GAROTTE, Gérald, 61220 BELLOU EN HOULME, FR
			(54) Metoda pro připojení podpěrného rozhraní k profilu kolejnice sedadla vozidla pomocí svařování
			(32) 2006109

(31)	11.06.2020		(51)	B65D 30/08	(2006.01)
(33)	FR			B65D 30/20	(2006.01)
(74)	JUDr. Petra Sauvage de Brantes, Korunní 810/104, Praha 10, Vinohrady, 10100			B65D 30/28	(2006.01)
				B65D 33/02	(2006.01)
(97)	EP 3925036		(96)	04.08.2021	
(47)	03.01.2024		(96)	21189673.3	
(97)	20.08.2020		(73)	Mondi AG, 1030 Wien, AT	
(51)	H01R 13/631	(2006.01)	(72)	Kruse, Alfons, 49413 Dinklage, DE	
	H01R 13/629	(2006.01)		Kösters, Jens, 49134 Wallenhorst, DE	
(96)	15.02.2019			Brauer, Jochen, 49393 Lohne, DE	
(96)	19723651.6		(54)	Obalový sáček na bázi papíru a způsob výroby obalového sáčku	
(73)	Hirschmann Automotive GmbH, 6830 Rankweil/Brederis, AT		(32)	102020004962	
(72)	JÄGER, Günter, 6840 Götzis, AT		(31)	14.08.2020	
	GABRIEL, Marco, 6850 Dornbirn, AT		(33)	DE	
(54)	Konektor pro osu s možností připojení 360 stupňů		(74)	Čermák a spol., JUDr. Karel Čermák Ph.D., LL.M., Elišky Peškové 735/15, Praha 5, 15000	
(86)	PCT/EP2019/053839				
(87)	WO 2020/164736		(97)	EP 3961650	
(74)	Havlík Švorčík a partneři, advokátní a patentová kancelář, JUDr. Michal Havlík, Hálkova 1406/2, Praha 2, Nové Město, 12000		(47)	03.01.2024	
			(97)	29.07.2021	
(97)	EP 3933218		(51)	G21C 3/324	(2006.01)
(47)	03.01.2024			G21C 3/328	(2006.01)
(97)	05.01.2022			G21C 3/344	(2006.01)
(51)	F16B 19/10	(2006.01)	(96)	10.08.2020	
	F16B 19/02	(2006.01)	(96)	20915763.5	
(96)	01.07.2021		(73)	Joint-Stock Company "TVEL", Moscow 115409, RU	
(96)	21183252.2			Public Joint Stock Company "Mashinostroitelny Zavod", Elektrostal, 144001, RU	
(73)	ICG GmbH & Co. KG, 72172 Sulz am Neckar, DE		(72)	BONDAR', Yuriy Nikolaevich, Moskovskaya obl., 144009, RU	
(72)	WEHLE, Marcel, 72160 Grünmettsetten, DE			KRYLOV, Alexandr Leopoldovich, Moskovskaya obl., 144009, RU	
(54)	Blokovací západka s ochranou vodičích prvků			SUSLIN, Vadim Ivanovich, Moskovskaya obl., 144007, RU	
(32)	102020208328			KOZYREV, Roman Yevgen'evich, Moskovskaya obl., 144009, RU	
(31)	02.07.2020			KUKUSHKIN, Yuriy Anatol'evich, Moscow, 117303, RU	
(33)	DE			AKSENOV, Pyotr Mikhaylovich, Moskovskaya obl., 144010, RU	
(74)	Havlík Švorčík a partneři, advokátní a patentová kancelář, JUDr. Michal Havlík, Hálkova 1406/2, Praha 2, Nové Město, 12000			LUZAN, Yuriy Vasil'yevich, Moskovskaya obl., 144004, RU	
			(54)	Palivová sestava jaderného reaktoru (volitelné příslušenství)	
(97)	EP 3940272		(32)	2020102355	
(47)	14.02.2024		(31)	22.01.2020	
(97)	19.01.2022		(33)	RU	
(51)	F16K 5/06	(2006.01)	(86)	PCT/RU2020/000414	
	F16K 27/06	(2006.01)	(87)	WO 2021/150133	
	F16K 5/04	(2006.01)	(74)	Havlík Švorčík a partneři, advokátní a patentová kancelář, JUDr. Michal Havlík, Hálkova 1406/2, Praha 2, Nové Město, 12000	
(96)	11.07.2021				
(96)	21184927.8		(97)	EP 3965735	
(73)	HENCO Industries NV, 2200 Herentals, BE		(47)	30.08.2023	
(72)	Lenaerts, Wouter, 2490 Balen, BE		(97)	12.11.2020	
	Schuermans, Gert, 2243 Pulle, BE		(51)	A61K 9/08	(2006.01)
(54)	Uzavírací kohout, zejména pro použití v sanitární oblasti			A61K 47/02	(2006.01)
(32)	102020118513			A61K 31/4439	(2006.01)
(31)	14.07.2020			A61P 1/00	(2006.01)
(33)	DE			A61P 1/04	(2006.01)
(74)	THK Legal s.r.o., Přístavní 24, Praha 7, 17000			A61P 25/20	(2006.01)
			(96)	17.04.2020	
(97)	EP 3950458		(96)	20720419.9	
(47)	28.02.2024		(73)	Alkaloid AD Skopje, 1000 Skopje, MK	
(97)	29.10.2020		(72)	KRSTESKA, Ljiljana, 1000 Skopje, MK	
(51)	B61D 23/00	(2006.01)		KAZANDZIEVSKA, Elena, 1250 Debar, MK	
(96)	05.11.2019			WILLIS, Andrew, Usk NP15 1AB, GB	
(96)	19926114.0		(54)	Farmaceutická formulace obsahující benzimidazol	
(73)	CRRC Zhuzhou Locomotive Co., Ltd., Zhuzhou, Hunan 412001, CN		(32)	201906473	
(72)	XIAO, Dianxi, Zhuzhou, Hunan 412001, CN		(31)	08.05.2019	
	XIE, Hongbing, Zhuzhou, Hunan 412001, CN		(33)	GB	
	DAI, Longming, Zhuzhou, Hunan 412001, CN		(86)	PCT/EP2020/060869	
	LI, Jie, Zhuzhou, Hunan 412001, CN		(87)	WO 2020/224936	
(54)	Nástupní pomocné zařízení kolejového vozidla		(74)	ZIVKO MIJATOVIC & PARTNERS s.r.o., Jugoslávských partyzánů 639/26, Praha 6, Bubeneč, 16000	
(32)	201910337942				
(31)	25.04.2019		(97)	EP 3966650	
(33)	CN		(47)	06.03.2024	
(86)	PCT/CN2019/115521		(97)	12.11.2020	
(87)	WO 2020/215656		(51)	B62D 65/00	(2006.01)
(74)	Patent-K s.r.o., Husnikova 2086/22, Praha 5, Stodůlky, 15800			G05B 19/418	(2006.01)
				B05B 16/20	(2018.01)
(97)	EP 3954623			B05B 12/08	(2006.01)
(47)	03.01.2024			B05B 12/12	(2006.01)
(97)	16.02.2022				

B05B 13/04 (2006.01)
(96) 29.04.2020
(96) 20731378.4
(73) Dürr Systems AG, 74321 Bietigheim-Bissingen, DE
(72) WIELAND, Dietmar, 71336 Waiblingen, DE
IGLAUER-ANGRIK, Oliver, 70469 Stuttgart, DE
WOLL, Kevin, 74080 Heilbronn, DE
GIENGER, Andreas, 73230 Kirchheim unter Teck, DE
SAWODNY, Oliver, 70186 Stuttgart, DE
(54) **Způsob kontroly a následné úpravy obrobků, kontrolní zařízení a zařízení pro úpravu**
(32) 102019112099, 102019206846
(31) 09.05.2019, 10.05.2019
(33) DE, DE
(86) PCT/DE2020/100355
(87) WO 2020/224713
(74) ZIVKO MIJATOVIC & PARTNERS s.r.o., Jugoslávských partyzánů 639/26, Praha 6, Bubeneč, 16000

(97) **EP 3973987**
(47) 10.01.2024
(97) 30.03.2022
(51) **A61K 39/395** (2006.01)
A61K 31/00 (2006.01)
A61K 31/167 (2006.01)
A61K 31/56 (2006.01)
A61P 11/06 (2006.01)
(96) 20.02.2015
(96) 21191120.1
(73) Sanofi Biotechnology, 94250 Gentilly, FR
Regeneron Pharmaceuticals, Inc., Tarrytown, NY 10591-6707, US
(72) PIROZZI, Gianluca, Bridgewater, 08807, US
SKOBIERANDA, Franck, Flourtown, 19031, US
LI, Yongtao, Bridgewater, 08807, US
GRAHAM, Neil, Tarrytown, 10591-6707, US
WEINSTEIN, Steven P., Tarrytown, 10591-6707, US
(54) **Kombinace obsahující antagonistu IL-4R, kortikosteroid a dlouhodobě působícího BETA2-adrenergního agonistu pro léčbu astmatu**
(32) 201461943019 P, 14306413, 201462077669 P
(31) 21.02.2014, 15.09.2014, 10.11.2014
(33) US, EP, US
(74) H&P Patents s.r.o., Na Florenci 1332/23, Praha 1, Nové Město, 11000

(97) **EP 3974918**
(47) 17.01.2024
(97) 30.03.2022
(51) **G05B 13/04** (2006.01)
(96) 24.09.2020
(96) 20198148.7
(73) ATLAS COPCO AIRPOWER, naamloze vennootschap, 2610 Wilrijk, BE
Katholieke Universiteit Leuven, 3000 Leuven, BE
(72) Van Roy, Wim, 2610 Wilrijk, BE
Louarroudi, Ebrahim, 2610 Wilrijk, BE
Geuens, Philippe, 2610 Wilrijk, BE
(54) **Způsob řízení kompresorové místnosti a související zařízení**
(74) HARBER IP s.r.o., Dukelských hrdinů 567/52, Praha 7, Holešovice, 17000

(97) **EP 3976434**
(47) 10.01.2024
(97) 03.12.2020
(51) **B61D 3/18** (2006.01)
B61D 47/00 (2006.01)
(96) 29.05.2019
(96) 19728031.6
(73) FLEXIWAGGON AB, 83123 Östersund, SE
(72) ERIKSSON, Jan, 830 44 Nälden, SE
(54) **Bočně přemístitelný železniční vagon**
(86) PCT/EP2019/064065
(87) WO 2020/239220
(74) THK Legal s.r.o., Přístavní 24, Praha 7, 17000

(97) **EP 3979847**
(47) 28.02.2024
(97) 17.12.2020
(51) **A24D 1/02** (2006.01)

A24D 1/20 (2020.01)
(96) 08.06.2020
(96) 20731580.5
(73) Philip Morris Products S.A., 2000 Neuchâtel, CH
(72) JOYEUX, Thierry, 2000 Neuchâtel, CH
(54) **Stabilní obal pro výrobek generující aerosol**
(32) 19179254
(31) 10.06.2019
(33) EP
(86) PCT/IB2020/055375
(87) WO 2020/250114
(74) PatentEnter s.r.o., Koliště 1965/13a, Brno, Černá Pole, 60200

(97) **EP 3998095**
(47) 31.01.2024
(97) 18.05.2022
(51) **A61M 5/142** (2006.01)
A61M 5/158 (2006.01)
A61M 39/04 (2006.01)
(96) 20.12.2007
(96) 21211809.5
(73) F. Hoffmann-La Roche AG, 4070 Basel, CH
(72) IDAN, Gavriel J., 34602 Haifa, IL
NETA, Avraham, 20103 Gilon, IL
YODFAT, Ofer, 71725 Modi'in, IL
(54) **Zařízení pro trvalý přívod terapeutické tekutiny**
(32) 876679 P
(31) 22.12.2006
(33) US
(74) JUDr. Petra Sauvage de Brantes, Korunní 810/104, Praha 10, Vinohrady, 10100

(97) **EP 4028669**
(47) 14.02.2024
(97) 18.03.2021
(51) **E04B 9/20** (2006.01)
E04B 9/18 (2006.01)
F16B 5/06 (2006.01)
F16L 3/133 (2006.01)
F16L 3/23 (2006.01)
F16L 3/24 (2006.01)
H02G 3/00 (2006.01)
H02G 3/30 (2006.01)
F16L 3/22 (2006.01)
(96) 24.08.2020
(96) 20764786.8
(73) Gripple Limited, Sheffield, South Yorkshire S4 7UQ, GB
(72) DAVIS, Simon, Sheffield, South Yorkshire S4 7UQ, GB
SUNDERLAND, Oliver, Sheffield, South Yorkshire S4 7UQ, GB
(54) **Závěsná sestava**
(32) 201912932, 202011165, 202013103
(31) 09.09.2019, 20.07.2020, 21.08.2020
(33) GB, GB, GB
(86) PCT/IB2020/057893
(87) WO 2021/048666
(74) PatentEnter s.r.o., Koliště 1965/13a, Brno, Černá Pole, 60200

(97) **EP 4031157**
(47) 28.02.2024
(97) 25.03.2021
(51) **A61K 35/745** (2015.01)
A61P 1/00 (2006.01)
A61P 29/00 (2006.01)
(96) 21.09.2020
(96) 20792714.6
(73) Alfasma S.p.A., 40133 Bologna, IT
(72) BIFFI, Andrea, 40133 Bologna, IT
FIORE, Walter, 40133 Bologna, IT
(54) **Bakteriální kmeny, jejich kompozice a jejich použití pro léčbu gastrointestinálních poruch**
(32) 201900016811
(31) 20.09.2019
(33) IT

(86) PCT/IB2020/058769	(74) THK Legal s.r.o., Přístavní 24, Praha 7, 17000
(87) WO 2021/053636	
(74) PatentEnter s.r.o., Koliště 1965/13a, Brno, Černá Pole, 60200	
<hr/>	
(97) EP 4044599	(97) EP 4065749
(47) 14.02.2024	(47) 03.01.2024
(97) 14.05.2021	(97) 03.06.2021
(51) H04N 19/70 (2014.01)	(51) C23C 22/78 (2006.01)
H04N 19/107 (2014.01)	C23C 22/36 (2006.01)
H04N 19/174 (2014.01)	C23C 22/73 (2006.01)
H04N 19/132 (2014.01)	(96) 19.11.2020
H04N 19/503 (2014.01)	(96) 20807405.4
H04N 19/593 (2014.01)	(73) Henkel AG & Co. KGaA, 40589 Düsseldorf, DE
(96) 05.11.2020	(72) POSNER, Ralf, 41540 Dormagen, DE
(96) 20885608.8	ANGENENDT, Christina, 47638 Straelen, DE
(73) LG Electronics Inc., SEOUL 07336, KR	BROUWER, Jan-Willem, 47877 Willich, DE
(72) PALURI, Seethal, Seoul 06772, KR	PILAREK, Frank-Oliver, 50127 Bergheim, DE
HENDRY, Hendry, Seoul 06772, KR	SCHMIDT-FREYTAG, Ulrike, 41470 Neuss, DE
KIM, Seunghwan, Seoul 06772, KR	WAPNER, Kristof, 40589 Düsseldorf, DE
ZHAO, Jie, Seoul 06772, KR	(54) Zdroje šetrící způsob aktivace kovového povrchu před fosfátováním
(54) Způsob a zařízení pro kódování obrazu/videa	(32) 19211407
(32) 201962931137 P	(31) 26.11.2019
(31) 05.11.2019	(33) EP
(33) US	(86) PCT/EP2020/082618
(86) PCT/KR2020/015404	(87) WO 2021/104976
(87) WO 2021/091256	(74) JUDr. Petra Sauvage de Brantes, Korunní 810/104, Praha 10, Vinohrady, 10100
(74) Havlík Švorčík a partneři, advokátní a patentová kancelář, JUDr. Michal Havlík, Hálkova 1406/2, Praha 2, Nové Město, 12000	
<hr/>	
(97) EP 4046727	(97) EP 4069582
(47) 10.01.2024	(47) 10.01.2024
(97) 24.08.2022	(97) 10.06.2021
(51) B22C 9/10 (2006.01)	(51) B64C 1/14 (2006.01)
B22D 15/02 (2006.01)	(96) 30.11.2020
H02K 5/20 (2006.01)	(96) 20817237.9
H02K 15/14 (2006.01)	(73) Latecoere, 31500 Toulouse, FR
(96) 03.11.2021	(72) KLISKY, Miloslav, 18200 PRAHA 8, CZ
(96) 21206171.7	BORLOT, Jean Michel, 81500 Teulat, FR
(73) ae group ag, 99834 Gerstungen, DE	KRENA, Josef, 28922 Lysa Nad Labem, CZ
(54) Způsob výroby odlitku a elektromotor	(54) Dveře přetlakové kabiny letadla s konstrukcí tvořenou nosníky s vyvíječím se průřezem
(32) 102021104024	(32) 1913588
(31) 19.02.2021	(31) 02.12.2019
(33) DE	(33) FR
(74) Čermák a spol., JUDr. Karel Čermák Ph.D., LL.M., Elišky Peškové 735/15, Praha 5, 15000	(86) PCT/EP2020/083831
	(87) WO 2021/110569
	(74) THK Legal s.r.o., Přístavní 24, Praha 7, 17000
<hr/>	
(97) EP 4056739	(97) EP 4070674
(47) 27.12.2023	(47) 07.02.2024
(97) 14.09.2022	(97) 12.10.2022
(51) C30B 23/00 (2006.01)	(51) A24D 1/20 (2020.01)
C30B 23/02 (2006.01)	(96) 06.04.2021
C30B 29/36 (2006.01)	(96) 21167064.1
(96) 11.03.2021	(73) Shenzhen Yuanwu Technology Co., Ltd., Shenzhen, CN
(96) 21162115.6	(72) YAO, Haofeng, Dongguan City, 523681, CN
(73) Kiselkarbid i Stockholm AB, 164 40 Kista, SE	XIAO, Xianfeng, Dongguan City, 523681, CN
(72) DONG, Lin, 163 76 Spanga, SE	(54) Nová kazeta pro elektronické cigarety
EKMAN, Johan, 133 43 Saltsjöbaden, SE	(74) Šindelka & Lachmannová advokáti s.r.o., Mgr. Eva Lachmannová LL.M., Slavětinská 1146/39, Praha 9, Klánovice, 19014
(54) Způsob pěstování vysoce kvalitního monokrystalického karbidu křemíku	
(74) Havlík Švorčík a partneři, advokátní a patentová kancelář, JUDr. Michal Havlík, Hálkova 1406/2, Praha 2, Nové Město, 12000	
<hr/>	
(97) EP 4061099	(97) EP 4087828
(47) 10.01.2024	(47) 13.03.2024
(97) 21.09.2022	(97) 15.07.2021
(51) H05B 47/14 (2020.01)	(51) C03C 25/28 (2018.01)
(96) 15.03.2022	(96) 05.01.2021
(96) 22162003.2	(96) 21705236.4
(73) Teknoware Oy, 15200 Lahti, FI	(73) SAINT-GOBAIN ISOVER, 92400 Courbevoie, FR
(72) Alava, Matti, 15200 Lahti, FI	(72) SECK, Mamadou, 60100 CREIL, FR
(54) Samoregulace napájení a způsob regulace výkonu samoregulovaného napájení	DELMEE, Mickael, 60130 WAVIGNIES, FR
(32) 20215310	GUYOT, Pierrick, 92120 MONTROUGE, FR
(31) 19.03.2021	(54) Metoda výroby izolačních produktů na základě minerální vlny
(33) FI	(32) 2000151
	(31) 09.01.2020
	(33) FR
	(86) PCT/FR2021/050008
	(87) WO 2021/140295
	(74) FISCHER IP s.r.o., Na hrobcí 294/5, Praha 2, Nové Město, 12800

-
- (97) **EP 4089218**
(47) 03.01.2024
(97) 16.11.2022
(51) *D04H 1/587* (2012.01)
D04H 1/64 (2012.01)
D04H 1/4218 (2012.01)
(96) 11.05.2022
(96) 22172809.0
(73) Johns Manville, Denver, CO 80202, US
(72) NATU, Ameya, Highlands Ranch, 80129, US
ALAVI, Kiarash, Littleton, 80127, US
- (54) **Výrobky, obsahující formaldehyd, se sníženými emisemi formaldehydu**
(32) 202117318430
(31) 12.05.2021
(33) US
(74) Havlík Švorčík a partneři, advokátní a patentová kancelář, JUDr. Martin Švorčík, Hájkova 1406/2, Praha 2, Nové Město, 12000
-
- (97) **EP 4090779**
(47) 28.02.2024
(97) 22.07.2021
(51) *C21D 1/18* (2006.01)
B02C 17/20 (2006.01)
C21D 9/36 (2006.01)
C22C 38/02 (2006.01)
C22C 38/04 (2006.01)
C22C 38/22 (2006.01)
C22C 38/36 (2006.01)
C22C 38/38 (2006.01)
C22C 38/44 (2006.01)
C22C 38/56 (2006.01)
C22C 38/58 (2006.01)
(96) 14.01.2021
(96) 21701066.9
(73) MAGOTTEAUX INTERNATIONAL S.A., 4051 Vaux-sous-Chèvremont, BE
(72) BABINEAU, Marc, 4052 Beaufays, BE
BONNEVIE, Michel, 5081 Bovesse, BE
- (54) **Kované mlecí koule pro poloautogenní mlýny**
(32) 202005031
(31) 16.01.2020
(33) BE
(86) PCT/EP2021/050656
(87) WO 2021/144347
(74) H&P Patents s.r.o., Na Florenci 1332/23, Praha 1, Nové Město, 11000
-
- (97) **EP 4097318**
(47) 06.03.2024
(97) 05.08.2021
(51) *E05B 81/90* (2014.01)
E05B 81/14 (2014.01)
E05B 81/34 (2014.01)
E05B 81/06 (2014.01)
(96) 14.01.2021
(96) 21701649.2
(73) Kiekert AG, 42579 Heiligenhaus, DE
(72) FUCHS, Carsten, 45239 Essen, DE
- (54) **Elektricky ovladatelný zámek motorového vozidla**
(32) 102020102073
(31) 29.01.2020
(33) DE
(86) PCT/DE2021/100038
(87) WO 2021/151423
(74) Rott, Růžička & Guttmann a spol., Vyskočilova 1566, Praha 4, Michle, 14000
-
- (97) **EP 4103372**
(47) 21.02.2024
(97) 19.08.2021
(51) *B26F 1/38* (2006.01)
(96) 22.01.2021
(96) 21700978.6
(73) BOBST MEX SA, 1031 Mex, CH
(72) LIU, Shelly, Shanghai, 201613, CN
JAQUET, Bernard, 1673 Rue, CH
-
- (54) **Centrovací blok pro centrování obráběcí desky pro vysekávací, stahovací nebo polotovary produkujející stroj s plochým ložem a centrovací sestava**
(32) 200200067
(31) 13.02.2020
(33) EP
(86) PCT/EP2021/051502
(87) WO 2021/160408
(74) Havlík Švorčík a partneři, advokátní a patentová kancelář, JUDr. Michal Havlík, Hájkova 1406/2, Praha 2, Nové Město, 12000
-
- (97) **EP 4103625**
(47) 13.03.2024
(97) 19.08.2021
(51) *C08F 8/12* (2006.01)
C08F 283/06 (2006.01)
C11D 3/37 (2006.01)
C08F 287/00 (2006.01)
C11D 3/00 (2006.01)
(96) 12.02.2021
(96) 21703348.9
(73) BASF SE, 67056 Ludwigshafen am Rhein, DE
The Procter & Gamble Company, Cincinnati, OH 45202, US
- (72) MUELLER, Jan Ole, 67056 Ludwigshafen, DE
BENLAHMAR, Ouidad, 67056 Ludwigshafen, DE
BECKER, Natalia, 67056 Ludwigshafen, DE
BUECHSE, Andreas, 67056 Ludwigshafen, DE
WANG, Mu, Cincinnati, OH 45202, US
SI, Gang, Longbenton NE12 9BZ, GB
HUELSKOETTER, Frank, 65824 Schwalbach am Taunus, DE
GORCZYNSKA COSTELLO, Katarzyna, Longbenton NE12 9BZ, GB
SAVEYN, Pieter Jan Maria, 1853 Strombeek-Bever, BE
STERGIOPOULOU, Natalia, 1853 Strombeek-Bever, BE
BOUTIQUE, Jeanpol, 1853 Strombeek-Bever, BE
MAES, Jef, Annie, Alfons, 1853 Strombeek-Bever, BE
BEAN, Jessica Eleanor, 66877 Ramstein-Miesenbach, DE
MARCZEWSKI, Dawid, 67117 Limburgerhof, DE
BOEHN, Roland, 67133 Maxdorf, DE
- (54) **Biodegradovatelné roubované polymery**
(32) 20157383
(31) 14.02.2020
(33) EP
(86) PCT/EP2021/053541
(87) WO 2021/160851
(74) FISCHER IP s.r.o., Na hrobci 294/5, Praha 2, Nové Město, 12800
-
- (97) **EP 4106745**
(47) 20.03.2024
(97) 26.08.2021
(51) *A61K 31/353* (2006.01)
A61P 15/02 (2006.01)
A61K 31/355 (2006.01)
A61K 9/48 (2006.01)
A61K 9/00 (2006.01)
(96) 18.02.2021
(96) 21708575.2
(73) HULKA S.R.L., 45100 Rovigo, IT
(72) PANIN, Giorgio, 45100 Rovigo, IT
- (54) **Tobolka obsahující ester vitamínu E k prevenci vzniku vaginální dysbiózy a následných vaginálních patologií**
(32) 202000003620
(31) 21.02.2020
(33) IT
(86) PCT/EP2021/054035
(87) WO 2021/165402
(74) Dobroslav Musil a partneři s.r.o., Zábrdovická 917/11b, Brno, Zábrdovice, 61500
-
- (97) **EP 4111070**
(47) 10.01.2024
(97) 02.09.2021
(51) *F16D 65/12* (2006.01)
(96) 25.02.2020
(96) 20710062.9
(73) C4 Laser Technology GmbH, 01705 Freital, DE
(72) STEINMEIER, Tilo, 01737 Pohrsdorf, DE

(54) Brzdový kotouč a způsob jeho výroby	(31) 13.03.2015, 16.03.2015
(86) PCT/EP2020/054888	(33) EP, US
(87) WO 2021/170216	(74) Havlík Švorčík a partneři, advokátní a patentová kancelář, JUDr. Michal Havlík, Hálkova 1406/2, Praha 2, Nové Město, 12000
(74) H&P Patents s.r.o., Na Florenci 1332/23, Praha 1, Nové Město, 11000	
(97) EP 4127465	(97) EP 4143356
(47) 07.02.2024	(47) 13.03.2024
(97) 06.01.2022	(97) 04.11.2021
(51) F03D 17/00 (2016.01)	(51) C22C 21/00 (2006.01)
(96) 30.06.2020	B23K 35/02 (2006.01)
(96) 20737569.2	B23K 35/28 (2006.01)
(73) Fluence Energy, LLC, Arlington, VA 22203, US	B32B 15/01 (2006.01)
(72) PIZZA, Gianmarco, 8008 Zürich, CH	C22C 21/02 (2006.01)
JARLSKOG, Eskil, 8008 Zürich, CH	C22C 21/10 (2006.01)
(54) Způsob prediktivního monitorování stavu větrných turbín	C22F 1/04 (2006.01)
(86) PCT/IB2020/056187	F28F 21/08 (2006.01)
(87) WO 2022/003397	(96) 27.04.2021
(74) FISCHER IP s.r.o., Na hrobci 294/5, Praha 2, Nové Město, 12800	(96) 21721637.3
(97) EP 4129958	(73) Novelis Koblenz GmbH, 56070 Koblenz, DE
(47) 31.01.2024	(72) RITZ, Fabian, 56070 Koblenz, DE
(97) 08.02.2023	JACOBY, Bernd, 56070 Koblenz, DE
(51) C04B 41/89 (2006.01)	SMEYERS, Axel Alexander Maria, 56070 Koblenz, DE
C30B 25/02 (2006.01)	KIRKHAM, Steven, 56070 Koblenz, DE
(96) 03.08.2021	(54) Plátový materiál z hliníkové slitiny a výměník tepla začleňující takový plátový materiál z hliníkové slitiny
(96) 21189473.8	(32) 20171764
(73) Fraunhofer-Gesellschaft zur Förderung der angewandten Forschung e.V., 80686 München, DE	(31) 28.04.2020
(72) SCHUCK, Kevin, 91058 Erlangen, DE	(33) EP
STURM, Felix, 91058 Erlangen, DE	(86) PCT/IB2021/053457
REIMANN, Dr.-Ing. Christian, 91058 Erlangen, DE	(87) WO 2021/220152
(54) Způsob výroby potaženého substrátu, potažený substrát a jeho použití	(74) PatentEnter s.r.o., Koliště 1965/13a, Brno, Černá Pole, 60200
(74) Havlík Švorčík a partneři, advokátní a patentová kancelář, JUDr. Michal Havlík, Hálkova 1406/2, Praha 2, Nové Město, 12000	(97) EP 4146941
(97) EP 4136300	(47) 21.02.2024
(47) 13.03.2024	(97) 11.11.2021
(97) 21.10.2021	(51) F04C 29/02 (2006.01)
(51) E05B 15/00 (2006.01)	F04C 29/04 (2006.01)
E05B 81/16 (2014.01)	(96) 06.05.2021
E05B 77/28 (2014.01)	(96) 21723917.7
E05B 77/26 (2014.01)	(73) ATLAS COPCO AIRPOWER, naamloze vennootschap, 2610 Wilrijk, BE
E05B 81/06 (2014.01)	(72) LATO, Fernanda, 2610 Wilrijk, BE
E05B 15/04 (2006.01)	ADENS, Michaël Raphaël Angèle, 2610 Wilrijk, BE
(96) 22.03.2021	ARISTIZABAL, Andrew, 2610 Wilrijk, BE
(96) 21718000.9	(54) Kompresorový prvek se zlepšeným vstříkovačem oleje
(73) Kiekert Aktiengesellschaft, 42579 Heiligenhaus, DE	(32) 202005308
(72) DRAGON, Marek, 51545 Waldbröl, DE	(31) 07.05.2020
GRZONKA, Andrej, 58452 Witten, DE	(33) BE
GRZONKA, Dennis, 44623 Heme, DE	(86) PCT/IB2021/053835
GROSSMANN, Alexander, 45279 Essen, DE	(87) WO 2021/224842
(54) Zámek motorového vozidla, zejména zámek dveří motorového vozidla	(74) HARBER IP s.r.o., Dukelských hrdinů 567/52, Praha 7, Holešovice, 17000
(32) 102020110454	(97) EP 4153136
(31) 16.04.2020	(47) 10.01.2024
(33) DE	(97) 16.12.2021
(86) PCT/DE2021/100282	(51) A61K 31/4747 (2006.01)
(87) WO 2021/209088	A61K 9/00 (2006.01)
(74) Rott, Růžička & Guttman a spol., Výskočilova 1566, Praha 4, Michle, 14000	A61K 9/28 (2006.01)
(97) EP 4141866	A61K 9/20 (2006.01)
(47) 17.01.2024	A61K 47/10 (2017.01)
(97) 01.03.2023	A61K 47/38 (2006.01)
(51) G10L 19/16 (2013.01)	A61K 31/473 (2006.01)
G10L 21/038 (2013.01)	A61P 25/14 (2006.01)
G10L 19/24 (2013.01)	A61P 25/28 (2006.01)
G10L 19/035 (2013.01)	A61K 31/4745 (2006.01)
(96) 10.03.2016	(96) 10.06.2021
(96) 22202090.1	(96) 21737870.2
(73) Dolby International AB, Dublin, D02 VK60, IE	(73) Auspex Pharmaceuticals, Inc., Parsippany, NJ 07054, US
(72) VILLEMoes, Lars, 113 30 Stockholm, SE	(72) SHAH, Parag, North Wales, PA 19454, US
PURNHAGEN, Heiko, 113 30 Stockholm, SE	JOSHI, Mayank, Weston, FL 33327, US
EKSTRAND, Per, 113 30 Stockholm, SE	PATTANAYEK, Soumen, North Wales, PA 19454, US
(54) Dekódování zvukových bitových proudů s metadaty vylepšené replikace spektrálního pásma v alespoň jednom výplňovém prvku	PATEL, Divyang, North Wales, PA 19454, US
(32) 15159067, 201562133800 P	PANDITA, Sandeep, Parsippany, NJ 07054, US
	(54) Osmotické lékové formy s obsahem deutetrabenazinu a způsoby jejich použití
	(32) 202063037369 P, 202063037953 P, 202063044451 P
	(31) 10.06.2020, 11.06.2020, 26.06.2020

(33) US, US, US
(86) PCT/US2021/036778
(87) WO 2021/252741
(74) Rott, Růžička & Guttman a spol., Vyskočilova 1566, Praha 4, Michle, 14000

(97) **EP 4166516**
(47) 31.01.2024
(97) 19.04.2023
(51) **C03B 7/088** (2006.01)
(96) 13.10.2022
(96) 22201448.2
(73) Emhart Glass S.A., 6312 Steinhausen, CH
(72) STARGARDTER, Paul, Windsor, 06095, US
BRATTON, Kenneth L., Avon, 06001, US
(54) **Systém výměny clonové desky a sestava přívodu skla zahrnující takový systém výměny clonové desky**
(32) 202163256314 P
(31) 15.10.2021
(33) US
(74) Mgr. Lenka Musilová, patentová zástupkyně, Tuřanka 1583/115g, Brno, Slatina, 62700

(97) **EP 4169142**
(47) 21.02.2024
(97) 23.12.2021
(51) **H02J 4/00** (2006.01)
B64D 41/00 (2006.01)
H02H 7/06 (2006.01)
H02P 9/48 (2006.01)
F01D 15/10 (2006.01)
F01D 21/00 (2006.01)
B64D 27/02 (2006.01)
(96) 14.06.2021
(96) 21737111.1
(73) Safran Helicopter Engines, 64510 Bordes, FR
(72) THIRIET, Romain Jean Gilbert, 77550 MOISSY-CRAMAYEL, FR
LEMAY, David Bernard Martin, 77550 MOISSY-CRAMAYEL, FR
(54) **Elektromechanická sestava pro letadlo s turbogenerátorem, způsob urgentního zastavení turbogenerátoru pro letadlo a příslušný počítačový program**
(32) 2006328
(31) 17.06.2020
(33) FR
(86) PCT/FR2021/051055
(87) WO 2021/255371
(74) Havlík Švorčík a partneři, advokátní a patentová kancelář, JUDr. Michal Havlík, Hálkova 1406/2, Praha 2, Nové Město, 12000

(97) **EP 4198974**
(47) 07.02.2024
(97) 21.06.2023
(51) **G10L 19/16** (2013.01)
G10L 19/24 (2013.01)
G10L 21/038 (2013.01)
G10L 19/035 (2013.01)
(96) 10.03.2016
(96) 23154574.0
(73) Dolby International AB, Dublin, D02 VK60, IE
(72) VILLEMoes, Lars, 113 30 Stockholm, SE
PURNHAGEN, Heiko, 113 30 Stockholm, SE
EKSTRAND, Per, 113 30 Stockholm, SE
(54) **Dekódování zvukových bitových proudů s metadaty vylepšené**

replikace spektrálního pásma v alespoň jednom výplňovém prvku
(32) 15159067, 201562133800 P
(31) 13.03.2015, 16.03.2015
(33) EP, US
(74) Havlík Švorčík a partneři, advokátní a patentová kancelář, JUDr. Michal Havlík, Hálkova 1406/2, Praha 2, Nové Město, 12000

(97) **EP 4200184**
(47) 13.03.2024
(97) 24.02.2022
(51) **B61L 3/00** (2006.01)
B61L 15/00 (2006.01)
B61L 27/04 (2006.01)
(96) 05.08.2021
(96) 21755760.2
(73) Bombardier Transportation GmbH, 10785 Berlin, DE
(72) BUSCHBECK, Jan, 12109 Berlin, DE
ZECHEL, Marc, 10409 Berlin, DE
(54) **Uspořádání kabiny strojevedoucího kolejového vozidla a způsob provozování kolejového vozidla**
(32) 102020210544
(31) 19.08.2020
(33) DE
(86) PCT/EP2021/071940
(87) WO 2022/037966
(74) ZIVKO MIJATOVIC & PARTNERS s.r.o., Jugoslávských partyzánů 639/26, Praha 6, Bubeneč, 16000

(97) **EP 4202348**
(47) 31.01.2024
(97) 28.06.2023
(51) **F41A 11/02** (2006.01)
F41C 23/10 (2006.01)
F41C 23/22 (2006.01)
F41A 3/66 (2006.01)
(96) 23.12.2021
(96) 21217338.9
(73) Glock Technology GmbH, 9170 Ferlach, AT
(72) HELL, Sebastian, 2253 Weikendorf, AT
GUNSAM, Jürgen, 2242 Prottes, AT
KROYER, Josef, 7023 Zemendorf, AT
KARLO, Markus, 1220 Wien, AT
MORGENFURT, Ralph, 2214 Auersthal, AT
MAYRHAUSER, Thomas, 4490 St. Florian, AT
(54) **Sestava rukojeti pro ruční střelnou zbraň**
(74) Havlík Švorčík a partneři, advokátní a patentová kancelář, JUDr. Otakar Švorčík, Hálkova 1406/2, Praha 2, Nové Město, 12000

(97) **EP 4211352**
(47) 28.02.2024
(97) 09.06.2022
(51) **F03G 3/06** (2006.01)
(96) 04.12.2020
(96) 20828654.2
(73) VGS ENERGY LTD, London E1W 1YW, GB
(72) SUCHANEK, Martin, London E1W 1YW, GB
(54) **Přístroj a způsob pro generování elektrické energie**
(86) PCT/EP2020/084766
(87) WO 2022/117216
(74) Havlík Švorčík a partneři, advokátní a patentová kancelář, JUDr. Michal Havlík, Hálkova 1406/2, Praha 2, Nové Město, 12000

Zveřejněné opravené překlady evropských patentových spisů

U následujících udělených evropských patentů s účinky pro Českou republiku byl majitelem předložen opravený překlad patentového spisu do českého jazyka (§35d odst. 2 zákona č. 527/1990 Sb., v platném znění).

Datem zveřejnění opraveného překladu evropského patentového spisu je datum publikace tohoto Věstníku.

(97) EP 3651768

(97) EP 3699251

Evropské patenty zachované v pozměněném nebo omezeném znění

V této části jsou uvedeny evropské patenty s účinky pro Českou republiku, které byly Evropským úřadem podle článku 102 Úmluvy o udělování evropských patentů zachovány v omezeném znění podle čl. 105a - 105c EPC 2000, nebo v pozměněném znění (§ 35f zákona č. 527/1990 Sb., v platném znění).

(97) Datum oznámení o zachování patentu

EP 1858930

03.04.2024

EP 2343362

03.04.2024

(97)

EP 3404338

Datum oznámení o zachování patentu

03.04.2024

Evropské patenty zrušené Evropským patentovým úřadem

Následující evropské patenty udělené Evropským patentovým úřadem s účinky pro Českou republiku byly zrušeny Evropským patentovým úřadem podle článku 102 Úmluvy o udělování evropských patentů (§ 35f odst. 2 zákona č. 527/1990 Sb., v platném znění).

(97) EP 2972479

(97) EP 3134123

(97) EP 3153708

(97) EP 3203856

MK4A

Zánik evropských patentů uplynutím doby platnosti

Následující evropské patenty udělené Evropským patentovým úřadem s účinky pro Českou republiku zanikly z důvodu uplynutí maximální doby platnosti patentu (§ 22 písm. a) zákona č. 527/1990 Sb., v platném znění).

(97) EP 1467339

(97) EP 1613288

(97) EP 1617819

(97) EP 2532812

(97) EP 1468697

(97) EP 1613296

(97) EP 1618098

(97) EP 2910551

(97) EP 1471287

(97) EP 1614138

(97) EP 1618130

(97) EP 3103800

(97) EP 1479802

(97) EP 1614248

(97) EP 1620254

(97) EP 3345895

(97) EP 1509737

(97) EP 1615622

(97) EP 1702992

(97) EP 3549936

(97) EP 1610613

(97) EP 1615628

(97) EP 1750899

(97) EP 3632902

(97) EP 1610850

(97) EP 1615646

(97) EP 2070526

(97) EP 3889142

(97) EP 1610919

(97) EP 1615689

(97) EP 2078599

(97) EP 1610933

(97) EP 1615945

(97) EP 2204168

(97) EP 1611068

(97) EP 1616007

(97) EP 2271190

MM4A

Zánik evropských patentů nezaplacením poplatků za udržování platnosti patentu

Následující evropské patenty udělené Evropským patentovým úřadem s účinky pro Českou republiku zanikly pro nezaplacení poplatků za udržování platnosti patentu (§ 22 písm. b) zákona č. 527/1990 Sb., v platném znění).

(97) EP 1518979

(97) EP 2198083

(97) EP 2632638

(97) EP 3150896

(97) EP 1522790

(97) EP 2200923

(97) EP 2653183

(97) EP 3156175

(97) EP 1640084

(97) EP 2200924

(97) EP 2760553

(97) EP 3200653

(97) EP 1650441

(97) EP 2200925

(97) EP 2763684

(97) EP 3200783

(97) EP 1673483

(97) EP 2205346

(97) EP 2900694

(97) EP 3200784

(97) EP 1676655

(97) EP 2208751

(97) EP 2906490

(97) EP 3200785

(97) EP 1769940

(97) EP 2211195

(97) EP 2906491

(97) EP 3200948

(97) EP 1797115

(97) EP 2247589

(97) EP 2927498

(97) EP 3202726

(97) EP 1807629

(97) EP 2305346

(97) EP 2933548

(97) EP 3204377

(97) EP 1928523

(97) EP 2308569

(97) EP 2940017

(97) EP 3204398

(97) EP 1928930

(97) EP 2334253

(97) EP 3002309

(97) EP 3207201

(97) EP 1932046

(97) EP 2364100

(97) EP 3002423

(97) EP 3306164

(97) EP 1937244

(97) EP 2436448

(97) EP 3002458

(97) EP 3348517

(97) EP 1944298

(97) EP 2437352

(97) EP 3002562

(97) EP 3354649

(97) EP 2068825

(97) EP 2483181

(97) EP 3015500

(97) EP 3355750

(97) EP 2077913

(97) EP 2574777

(97) EP 3051957

(97) EP 3355798

(97) EP 2080630

(97) EP 2574778

(97) EP 3052416

(97) EP 3356329

(97) EP 2168784

(97) EP 2574898

(97) EP 3053176

(97) EP 3356408

(97) EP 2192911

(97) EP 2588996

(97) EP 3055188

(97) EP 3359314

(97) EP 2193133

(97) EP 2617105

(97) EP 3064498

(97) EP 3365573

(97) EP 2197656

(97) EP 2621667

(97) EP 3120870

(97) EP 3475073

(97) EP 2197860

(97) EP 2622736

(97) EP 3123677

(97) EP 3518647

(97) EP 3518648	(97) EP 3519407	(97) EP 3523545	(97) EP 3656938
(97) EP 3518927	(97) EP 3519684	(97) EP 3529191	(97) EP 3799934
(97) EP 3519175	(97) EP 3522715	(97) EP 3613380	(97) EP 3980975

PD4A

Převod práv a ostatní změny majitelů evropských patentů

(97) EP 1978809 (73) One Way Plastics B.V., 4815 HS Breda, NL	(97) EP 3318431 (73) K.Hartwall GmbH, 21258 Heidenau, DE
(97) EP 2066523 (73) PFISTERER S.R.L., 20026 Novate Milanese (Milano), IT	(97) EP 3325623 (73) Valerio Therapeutics, 75015 Paris, FR
(97) EP 2066523 (73) MOSDORFER RAIL S.R.L., 39012 Merano (Bolzano), IT	(97) EP 3336196 (73) Ramdohr Henning Mr., D-21723 Hollern-Twielenfleth, DE
(97) EP 2193050 (73) L International IP Holdings, LLC, Beverly Hills, 90212, CA, US	(97) EP 3386329 (73) GEM MODA AKSESUAR TEKSTIL SANAYI VE DIS TICARET ANONIM SIRKETI, Sariyer - Istanbul, TR
(97) EP 2340982 (73) CPM S.p.A., 10121 Torino, IT	(97) EP 3397845 (73) L International IP Holdings, LLC, Beverly Hills, 90212, CA, US
(97) EP 2753575 (73) thyssenkrupp Uhde GmbH, 44141 Dortmund, DE	(97) EP 3715519 (73) Mitsui Chemicals Asahi Life Materials Co., Ltd., Tokyo 104-0028, JP
(97) EP 2753576 (73) thyssenkrupp Uhde GmbH, 44141 Dortmund, DE	(97) EP 3801526 (73) Cardurion Pharmaceuticals, Inc., Burlington, 01803, MA, US
(97) EP 2804834 (73) thyssenkrupp Uhde GmbH, 44141 Dortmund, DE	(97) EP 3802107 (73) Officine Maccaferri S.p.A., 40132 Bologna (BO), IT
(97) EP 2843029 (73) RedMax GmbH & Co KG, 2345 Brunn am Gebirge, AT	(97) EP 4012184 (73) White Drive Motors and Steering sp. z o.o., 55-040 Bielany Wrocławskie, PL
(97) EP 3135301 (73) Valerio Therapeutics, 75015 Paris, FR	

FG1K

Zapsané užité vzory - přehled podle čísel zápisu

V období uzávěrky tohoto čísla Věstníku zapsal Úřad průmyslového vlastnictví tyto užité vzory.

(11)	(51)		(11)	(51)		(11)	(51)	
37815	E 03 F 5/14	(2006.01)	37818	A 61 B 5/117	(2016.01)	37821	A 47 G 25/90	(2006.01)
37816	B 60 B 17/00	(2006.01)	37819	F 41 G 1/00	(2006.01)			
37817	B 65 D 1/12	(2006.01)	37820	F 16 K 11/00	(2006.01)			

FG1K

Zapsané užité vzory - řazené podle MPT

(51)	A47G 25/90	(2006.01)		B65D 41/00	(2006.01)
(11)	37821			B65D 85/00	(2006.01)
(21)	2024-41830			A61J 1/20	(2006.01)
(22)	13.03.2024		(11)	37817	
(47)	09.04.2024		(21)	2023-41631	
(73)	KUČERA Jaroslav, Moravská Nová Ves, CZ		(22)	17.12.2023	
(72)	KUČERA Jaroslav, Moravská Nová Ves, CZ		(47)	09.04.2024	
(54)	Obouvák ponožek		(73)	Kašpar Martin, Praha 4, Libuš, CZ	
(74)	INPROCHES Patentová a známková kancelář, Mgr. Alžběta Jurtíková, Mezířka 775/1, Brno, Veveří, 60200		(72)	Kašpar Martin, Praha 4, Libuš, CZ	
			(54)	Produktový balík pro zábavu a pro sport	
(51)	A61B 5/117	(2016.01)	(51)	E03F 5/14	(2006.01)
	B82B 1/00	(2006.01)		B01D 29/00	(2006.01)
	B32B 27/36	(2006.01)	(11)	37815	
	B32B 27/02	(2006.01)	(21)	2021-39505	
	B32B 27/34	(2006.01)	(22)	21.12.2021	
	B32B 27/30	(2006.01)	(47)	09.04.2024	
	B32B 15/08	(2006.01)	(73)	Nováček Petr, Třebíč, Horka-Domky, CZ	
	B32B 15/082	(2006.01)	(72)	Nováček Petr, Třebíč, Horka-Domky, CZ	
	B32B 15/088	(2006.01)	(54)	Zařízení pro filtraci znečištěné vody	
	B32B 15/09	(2006.01)	(74)	Ing. Jiří Langhans, patentový zástupce, Krajínova 805/7, Třebíč, Nové Dvory, 67401	
	B32B 15/20	(2006.01)			
(11)	37818		(51)	F16K 11/00	(2006.01)
(21)	2024-41770			F16K 21/00	(2006.01)
(22)	12.01.2024			F16K 51/00	(2006.01)
(47)	09.04.2024		(11)	37820	
(73)	České vysoké učení technické v Praze, Praha 6, Dejvice, CZ NanoCrimeTech s.r.o., Všelibice, CZ		(21)	2024-41806	
(72)	Amler Evžen prof. RNDr., CSc., Praha 9, Dolní Počernice, CZ Divín Radek Mgr., Praha 8, Karlín, CZ Rulc Jiří Ing. Bc., Ph.D., Všelibice, CZ Kolařík Jan Bc., Hrádek nad Nisou, Loučná, CZ Tomášková Lucie, Praha 6, Ruzyně, CZ Satora Lubomír Ing., Brno, Mokrý Hora, CZ		(22)	04.03.2024	
(54)	Nanovláknový snímač pro snímání lidského pachu a kriminalistický kufr s tímto nanovláknovým snímačem		(47)	09.04.2024	
(74)	Ing. Dušan Kendereški, patentový zástupce, Tuřanka 1583/115g, Brno, Slatina, 62700		(73)	Watrex Praha, s.r.o., Praha 6, Ruzyně, CZ Ústav analytické chemie AV ČR, v. v. i., Brno, CZ	
			(72)	Minárik Marek doc. RNDr., Ph.D., Ořech, CZ Kysilka Roman RNDr., CSc., Praha 6, Dejvice, CZ Náhunek Michal Ing., CSc., Praha 9, Černý Most, CZ Foret František Ing., Dr.Sc., Brno, Ořešín, CZ Řemínek Roman Ing. Mgr., Ph.D., Brno, Židenice, CZ	
			(54)	Přepínací sestava pro použití v analytických metodách	
			(74)	HARBER IP s.r.o., Dukelských hrdinů 567/52, Praha 7, Holešovice, 17000	
(51)	B60B 17/00	(2006.01)	(51)	F41G 1/00	(2006.01)
(11)	37816		(11)	37819	
(21)	2023-41423		(21)	2024-41793	
(22)	30.10.2023		(22)	25.02.2024	
(47)	09.04.2024		(47)	09.04.2024	
(73)	Abramcov Pavel, Praha 3, Vinohrady, CZ		(73)	Planka Bohumil Ing., CSc., Praha 4, Krč, CZ	
(72)	Abramcov Pavel, Praha 3, Vinohrady, CZ		(72)	Planka Bohumil Ing., CSc., Praha 4, Krč, CZ	
(54)	Poháněné kolo kolejevého vozidla, odpružené pryžovými segmenty		(54)	Lineární mířidlo pro zbraň	
(51)	B65D 1/12	(2006.01)			
	B65D 5/00	(2006.01)			

Seznam majitelů zapsaných užitečných vzorů

(73) České vysoké učení technické v Praze, Praha 6, Dejvice, CZ	(11) 37818	(51) A 61 B 5/117	(2016.01)	(73) Abramcov Pavel, Praha 3, Vinohrady, CZ	(11) 37816	(51) B 60 B 17/00	(2006.01)
NanoCrimeTech s.r.o., Všelíbice, CZ	37818	A 61 B 5/117	(2016.01)	Kašpar Martin, Praha 4, Libuš, CZ	37817	B 65 D 1/12	(2006.01)
Ústav analytické chemie AV CR, v. v. i., Brno, CZ	37820	F 16 K 11/00	(2006.01)	KUČERA Jaroslav, Moravská Nová Ves, CZ	37821	A 47 G 25/90	(2006.01)
Watrex Praha, s.r.o., Praha 6, Ruzyně, CZ	37820	F 16 K 11/00	(2006.01)	Nováček Petr, Třebíč, Horka-Domky, CZ	37815	E 03 F 5/14	(2006.01)
				Planka Bohumil Ing., CSc., Praha 4, Krč, CZ	37819	F 41 G 1/00	(2006.01)

FG4Q

Zapsané průmyslové vzory - přehled podle čísel zápisu

V období uzávěrky tohoto čísla Věstníku zapsal Úřad průmyslového vlastnictví tyto průmyslové vzory:

(11)	(51)	(11)	(51)	(11)	(51)
38278	17-05	38280	12-10	38282	09-03
38279	12-16	38281	21-01	38283	10-04

FG4Q

Zapsané průmyslové vzory - přehled podle tříd

- (51) 09-03
- (11) 38282
- (21) 2024-42383
- (22) 22.02.2024
- (15) 09.04.2024
- (54) **Dárkové krabice**
- (28) 1
- (73) Krejčířová Klára Mgr., DiS., Praha 8, Kobylisy, CZ
- (72) Krejčířová Klára Mgr., DiS., Praha 8, Kobylisy, CZ
- (74) zaeRkováno s.r.o., Vršovické náměstí 111/2, Praha 10, Vršovice, 10100



1.1



1.2



1.3

1.4



1.5



1.6



1.7

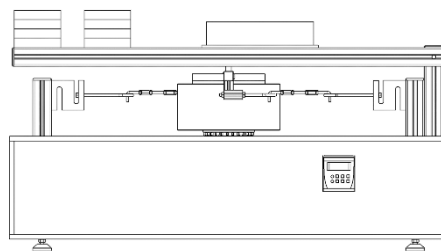

1.4

-
- (51) **10-04**
(11) 38283
(21) 2024-42387
(22) 04.03.2024
(15) 09.04.2024
(54) **Zařízení pro měření úhlu vnitřního tření**
(28) 1
(73) Vysoká škola báňská - Technická univerzita Ostrava, Ostrava, Poruba, CZ
(72) Gelnar Daniel Ing., Ph.D., Ostrava, Poruba, CZ
Jezerská Lucie Ing., Ph.D., Frýdek-Místek, Frýdek, CZ
Židek Martin Ing., Ph.D., Opava, Předměstí, CZ
Prokeš Rostislav Ing., Nýdek, CZ

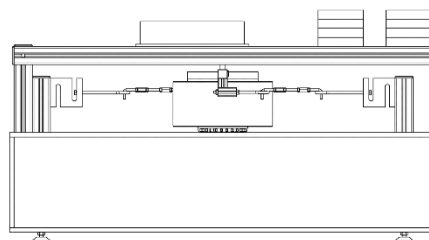

1.5

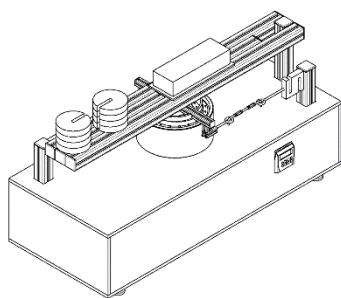

1.1

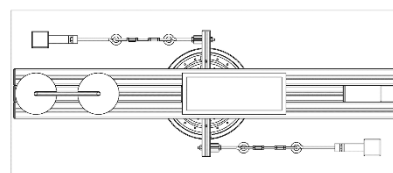

1.6

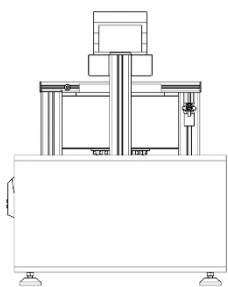

1.2



1.7

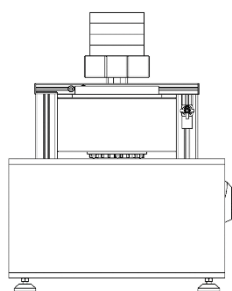

1.3

-
- (51) **12-10**
(11) 38280
(21) 2024-42355
(22) 08.01.2024
(15) 09.04.2024
(54) **Rybářská a kempovací základna-nástavba přívěsného vozíku.**
(28) 1
(73) FishingBase s.r.o., Velešín, CZ
(72) Fesl Bohuslav, Velešín, CZ



1.1



1.2



1.3



1.4



1.5



1.6



1.7



1.8

(51) 12-16

(11) 38279

(21) 2024-42365

(22) 15.01.2024

(15) 04.04.2024

(54) **Součásti automobilu**

(28) 14

(73) Škoda Auto a.s., Mladá Boleslav, Mladá Boleslav II, CZ

(72) Stefani Oliver Dipl. - Designer, Praha 3, Žižkov, CZ

Neuhold Karl Mgr., Praha 2, Vinohrady, CZ

Bucaille Romain, Baixas, FR



1.1



1.2



1.3



1.4



1.5



1.6



2.1



2.2



2.3

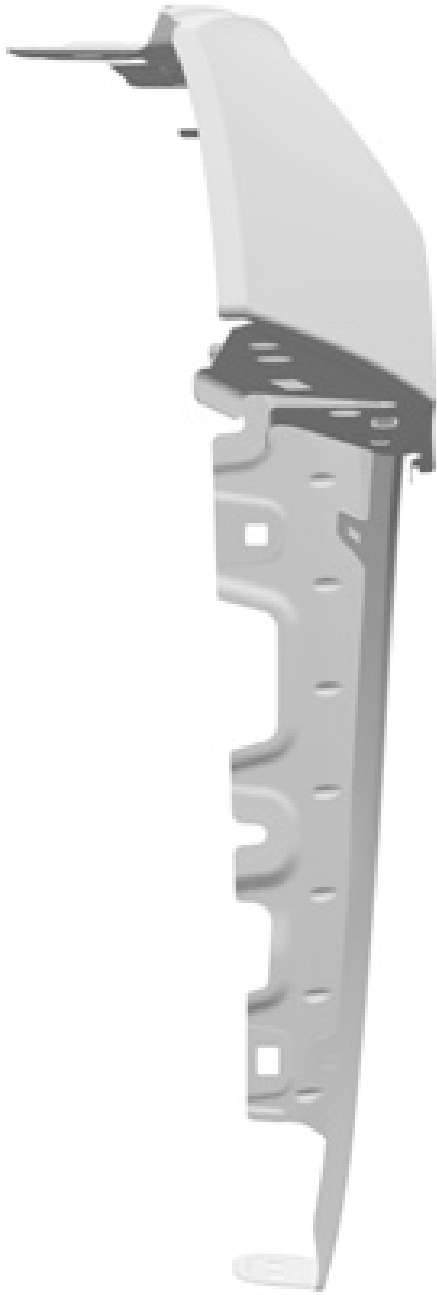

2.4



2.5

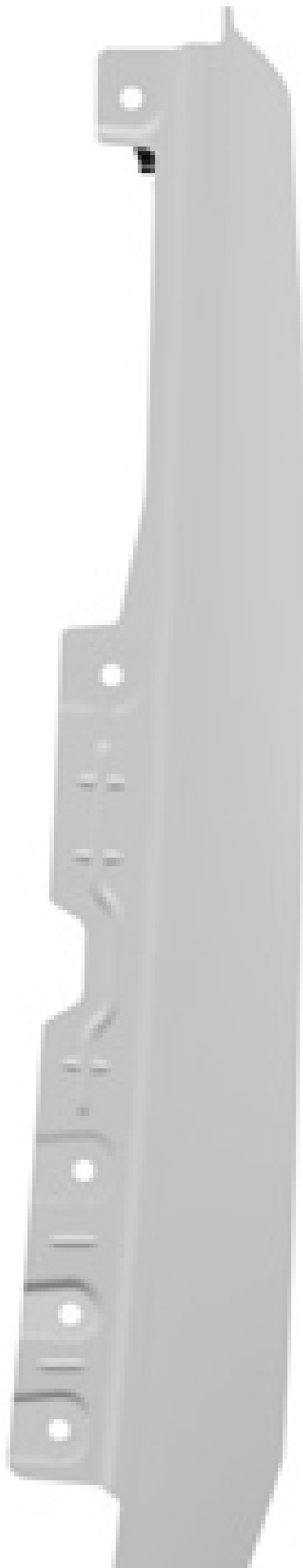

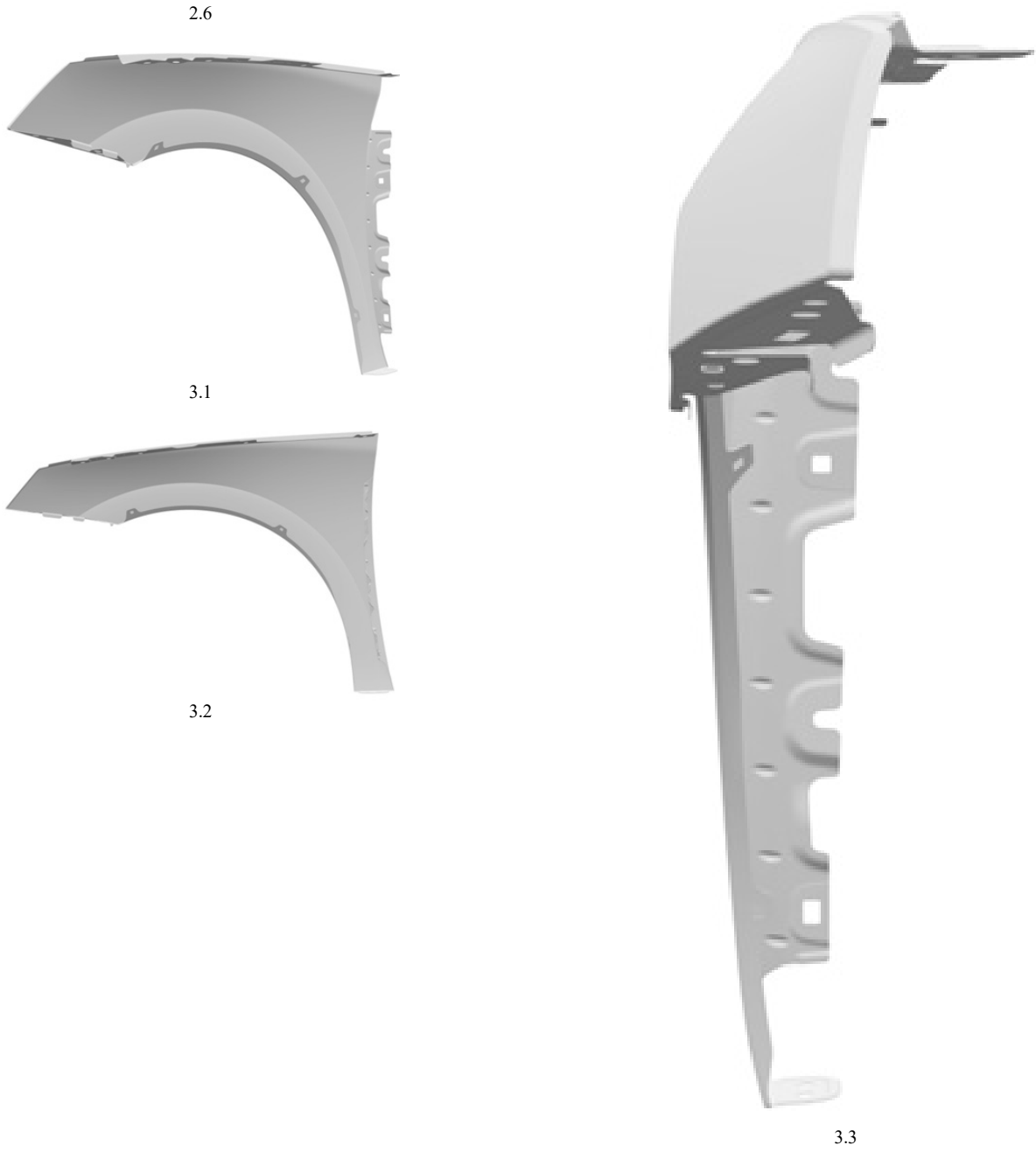



3.4

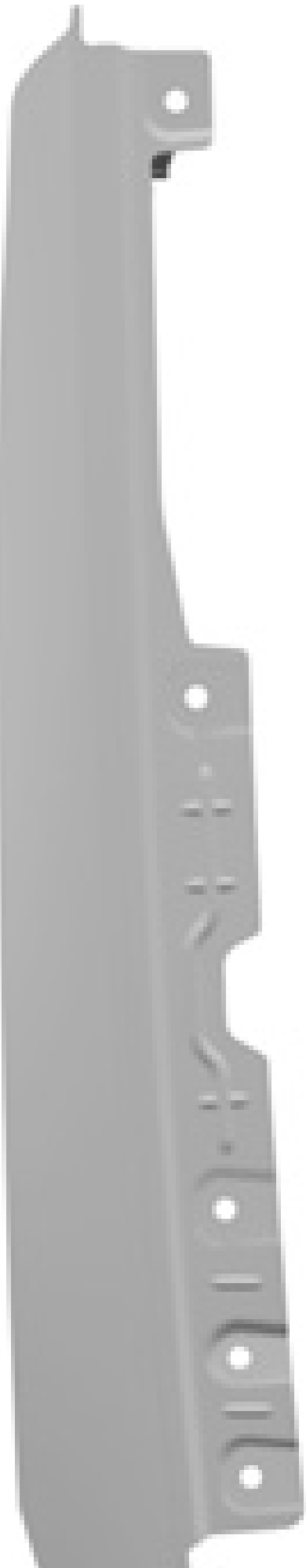

3.5



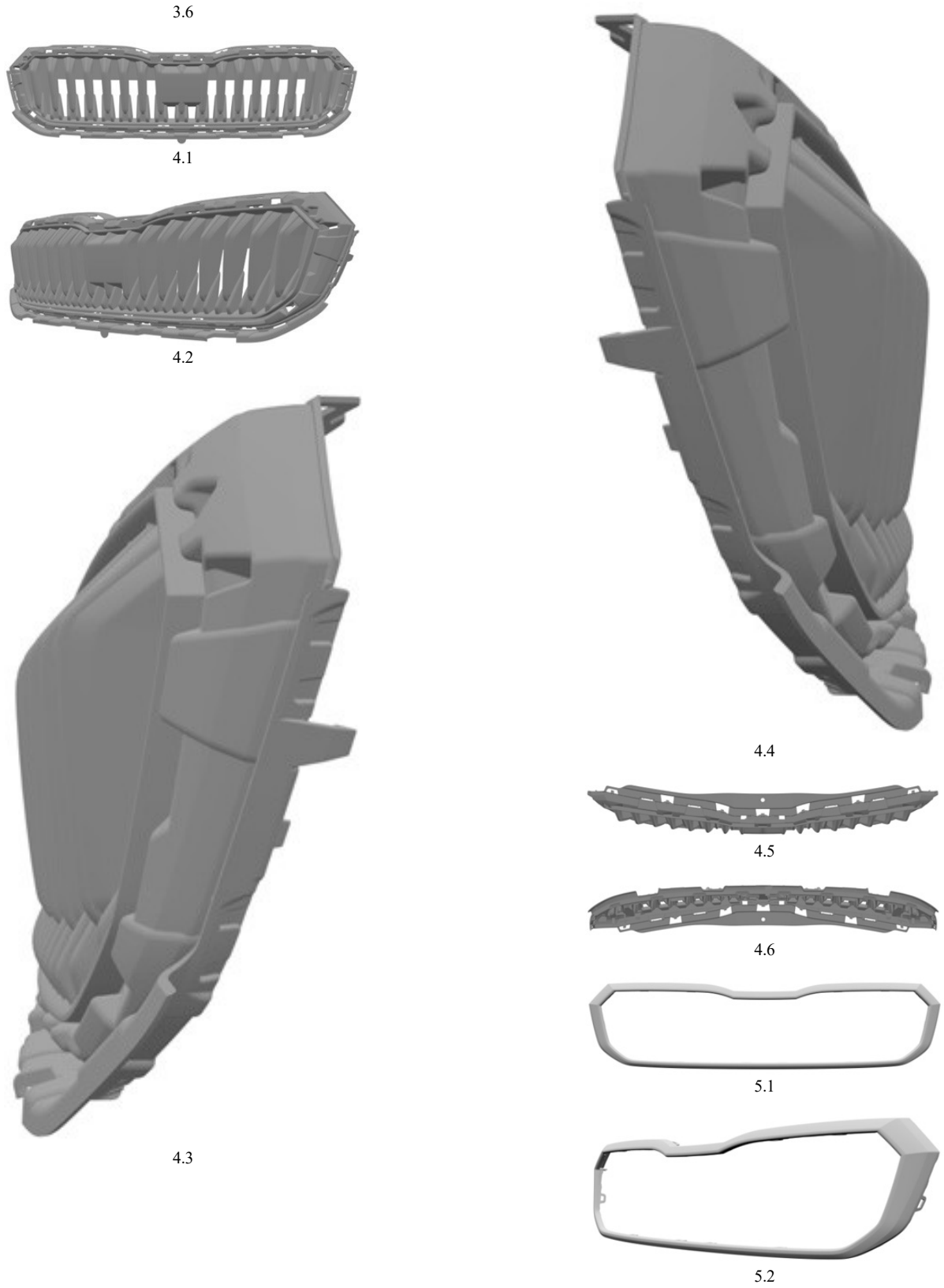



5.3



5.4



5.5



5.6



6.1

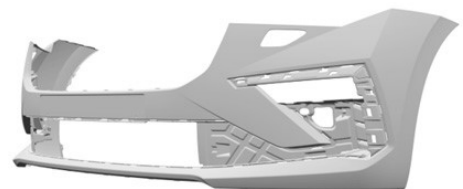

6.2

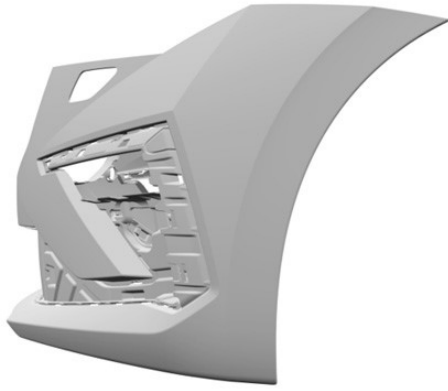

6.3

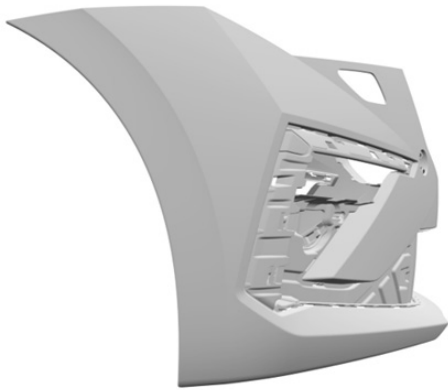

6.4



6.5



6.6



7.1

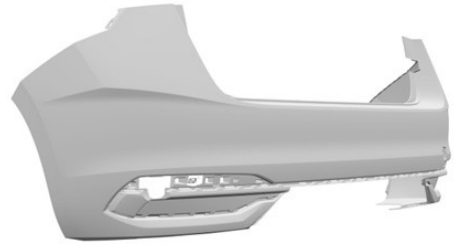

7.2



7.3



7.4

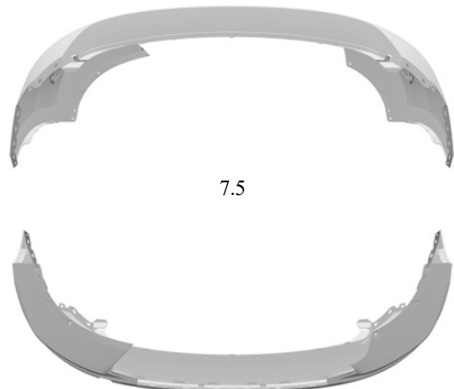

7.5

7.6



8.1



8.2



8.3



8.4



8.5



8.6



9.1



9.2



9.3

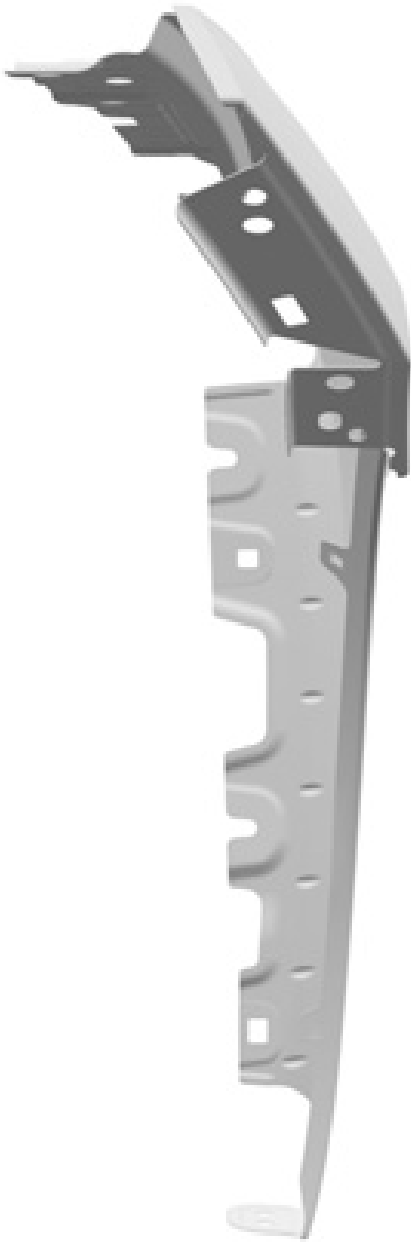

9.4

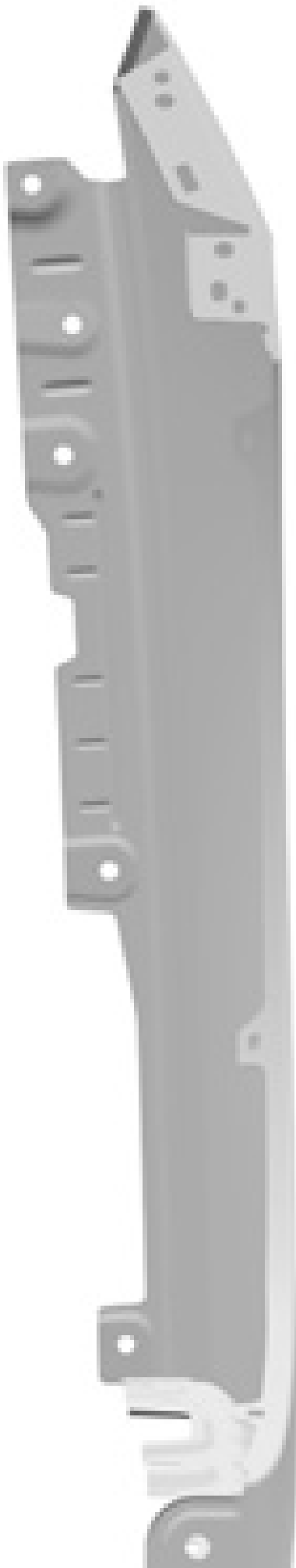

9.5

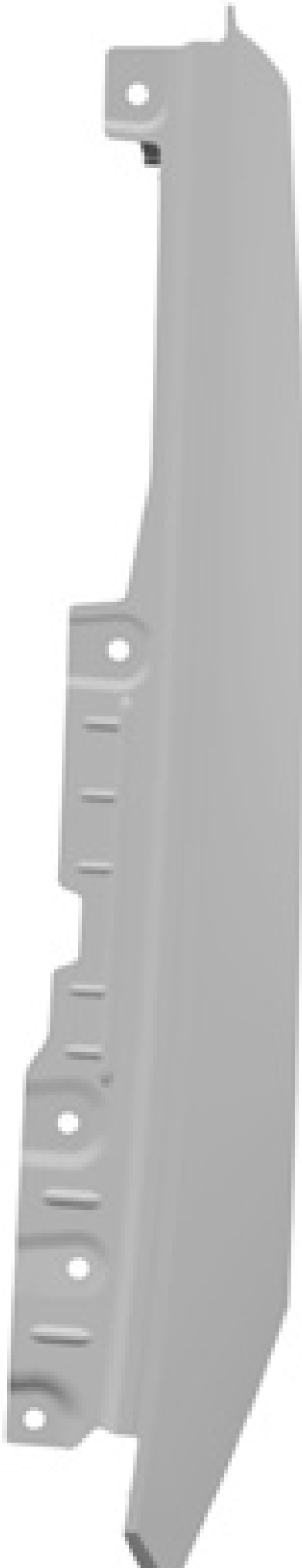

9.6



10.1



10.2

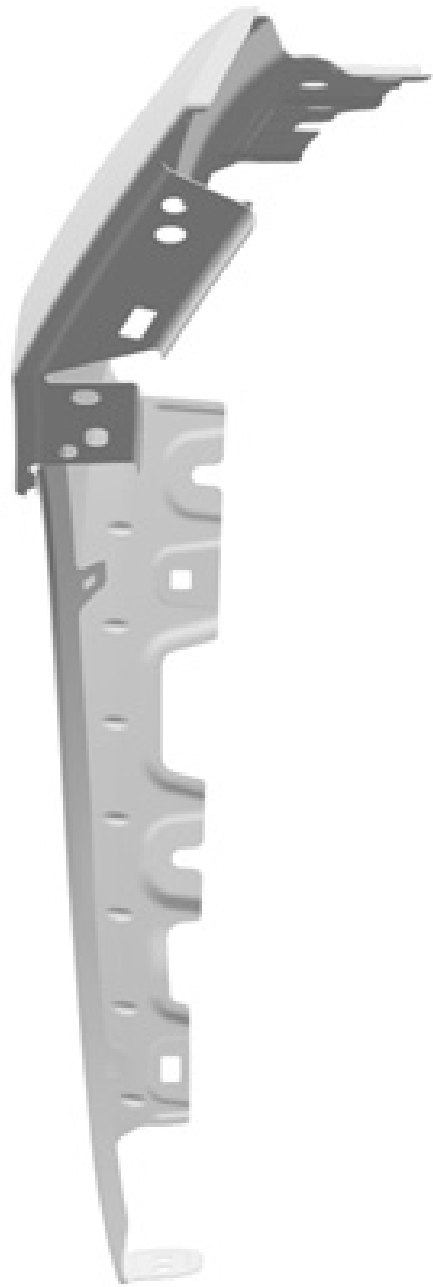

10.3

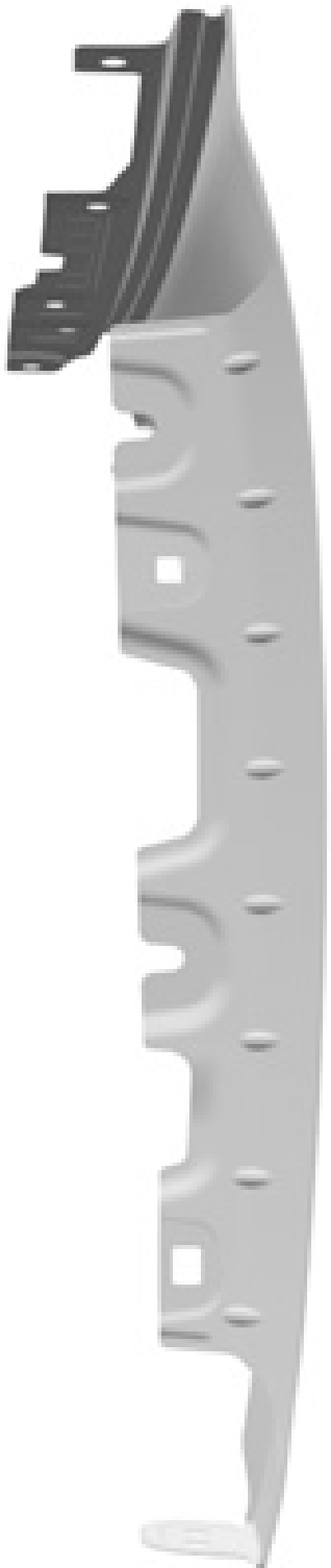

10.4



10.5



10.6



11.1



11.2

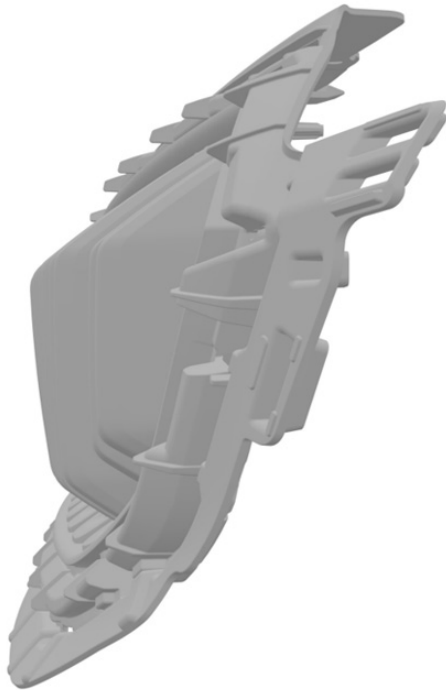

11.3

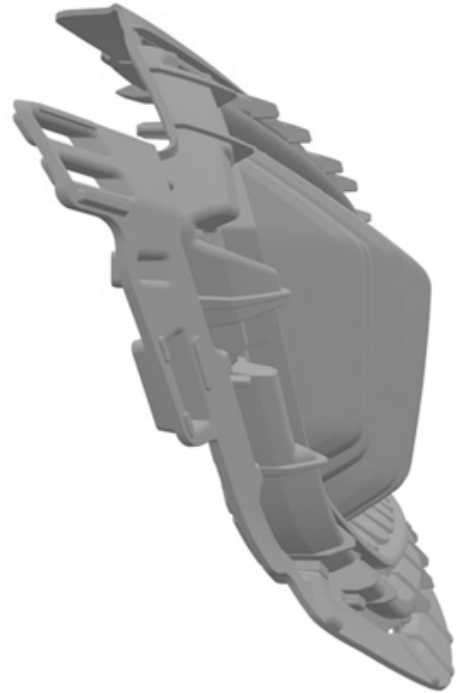

11.4



11.5



11.6



12.1



12.2



12.3



12.4



12.5



12.6



13.1

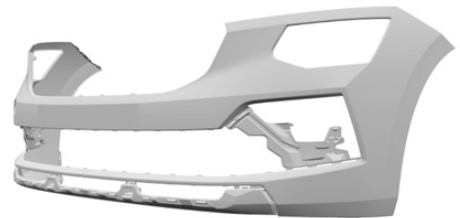

13.2



13.3



13.4



13.5



13.6



14.1

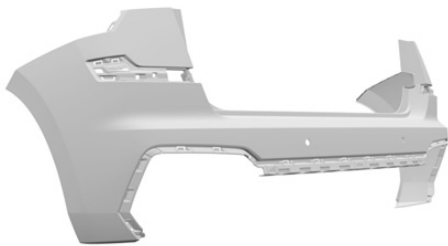

14.2



14.3

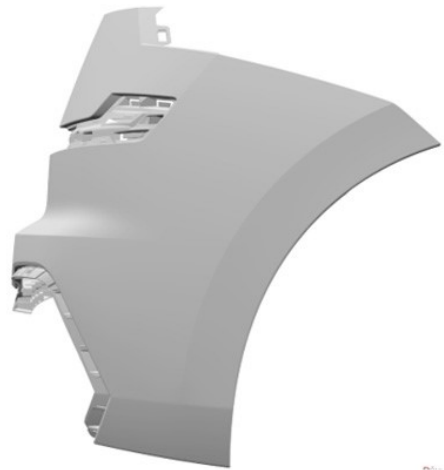

14.4



14.5



14.6

-
- (51) **17-05**
(11) 38278
(21) 2024-42362
(22) 11.01.2024
(15) 04.04.2024
(54) **Zpívající harmonizační mísa**
(28) 1
(73) Vybíral Ondřej, České Petrovice, CZ
(72) Vybíral Ondřej, České Petrovice, CZ
(74) MAAARS advokáti s.r.o., Kubelíkova 1089/22, Praha 3, Žižkov, 13000



1.1



1.2

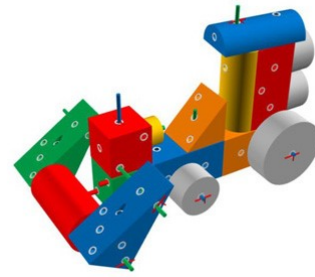

1.2

- (51) **21-01**
(11) 38281
(21) 2024-42369
(22) 23.01.2024
(15) 09.04.2024
(54) **Stavebnice**
(28) 1
(73) MAKRA DIDAKTA s.r.o., Nymburk, Drahelice, CZ
(72) Kraus Martin, Nymburk, Drahelice, CZ

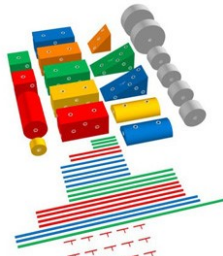

1.1

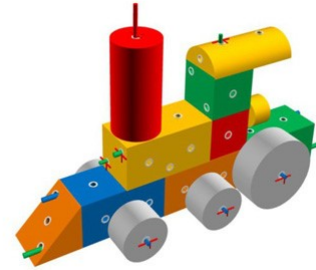

1.3

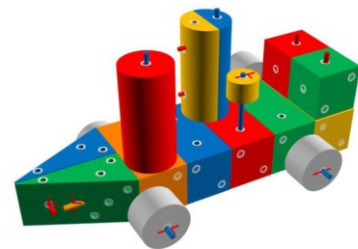

1.4

Seznam vlastníků zapsaných průmyslových vzorů

(73)	(11)	(51)	(73)	(11)	(51)
FishingBase s.r.o., Velešín, CZ	38280	12-10	Škoda Auto a.s., Mladá Boleslav, Mladá Boleslav II, CZ	38279	12-16
Krejčířová Klára Mgr., DiS., Praha 8, Kobyličky, CZ	38282	09-03	Vybíral Ondřej, České Petrovice, CZ	38278	17-05
MAKRA DIDAKTA s.r.o., Nymburk, Drahelice, CZ	38281	21-01			
Vysoká škola báňská - Technická univerzita Ostrava, Ostrava, Poruba, CZ	38283	10-04			

Dodatková ochranná osvědčení pro léčiva a pro přípravky na ochranu rostlin

Podání žádosti o udělení osvědčení

- (22) 21.03.2024
 - (21) SPC/CZ2024/883
 - (71) Japan Tobacco Inc., 105-6927 Tokyo, JP
 - (68) 3281939
 - (54) **Kombinace zahrnující stabilní krystal 4-oxochinolinové sloučeniny**
 - (92) EU/1/15/1061, 23.11.2015
 - (93) EU/1/15/1061, 23.11.2015, EU
 - (95) **Genvoya - elvitegravir a tenofovir alafenamid, léčivý přípravek**
Léčivo pro pediatrické použití
-

Podání žádosti o prodloužení doby platnosti

- (22) 21.03.2024
 - (21) SPC/CZ2024/883
 - (73) Japan Tobacco Inc., 105-6927 Tokyo, JP
 - (68) 3281939
 - (54) **Kombinace zahrnující stabilní krystal 4-oxochinolinové sloučeniny**
 - (92) EU/1/15/1061, 23.11.2015
 - (93) EU/1/15/1061, 23.11.2015, EU
 - (95) **Genvoya - elvitegravir a tenofovir alafenamid, léčivý přípravek**
Léčivo pro pediatrické použití
-

Úřední rozhodnutí a oznámení

MK1K

Zániky užitečných vzorů uplynutím doby platnosti

(11)	(21)	(51)		(11)	(21)	(51)	
26954	2014-29441	A01N 25/08	(2006.01)	33398	2019-36651	C04B 14/48	(2006.01)
26980	2014-29436	G01R 19/145	(2006.01)	33399	2019-36652	B23K 37/04	(2006.01)
27179	2014-29439	G09B 9/00	(2006.01)	33476	2019-36643	F16H 1/22	(2006.01)
27420	2014-29423	F24D 11/02	(2006.01)	33532	2019-36637	F23C 3/00	(2006.01)
30014	2016-32832	A43D 1/02	(2006.01)	33601	2019-36641	G07C 9/00	(2006.01)
30113	2016-32841	G01N 27/12	(2006.01)	33667	2019-36634	B32B 7/02	(2019.01)
30373	2016-32831	C02F 1/46	(2006.01)	33692	2019-36647	G01N 15/08	(2006.01)
30497	2016-32828	A22B 3/02	(2006.01)	33703	2019-36639	H02G 1/04	(2006.01)
33285	2019-36644	A23C 19/09	(2006.01)	34110	2019-36638	G01N 25/18	(2006.01)
33388	2019-36649	B01D 15/00	(2006.01)				

MK4Q

Zániky práva ze zapsaných průmyslových vzorů uplynutím doby ochrany

(11)	(21)	Int.Cl/(51)		(11)	(21)	Int.Cl/(51)
32228	2003-34877	8/26-03		37592	2019-41601	12/06-01
37466	2018-41279	11/09-09				

ND1K

První prodloužení doby platnosti užitečných vzorů

(51)	<i>C04B 18/22</i>	(2006.01)
	<i>C04B 24/08</i>	(2006.01)
	<i>C04B 24/24</i>	(2006.01)
	<i>C04B 26/26</i>	(2006.01)
	<i>C08L 95/00</i>	(2006.01)
	<i>C08L 23/06</i>	(2006.01)
(11)	34265	
(21)	2020-37421	
(22)	09.04.2020	
(73)	České vysoké učení technické v Praze, Praha 6, Dejvice, CZ POZEMNÍ KOMUNIKACE BOHEMIA, a.s., Kladno, Kročehlavy, CZ	
(54)	Asfaltové pojivo do asfaltových směsí pro silniční a železniční stavitelství	

ND4Q

Druhé obnovy doby ochrany průmyslových vzorů

(51)	24-02
(11)	36326
(21)	2014-39874
(22)	01.04.2014
(54)	Odběrka krve

ND4Q

Čtvrté obnovy doby ochrany průmyslových vzorů

(51)	09-03
(11)	32460
(21)	2004-35237
(22)	13.04.2004
(54)	Obal na cukrovinky

PD1K

Převod práv a ostatní změny majitelů užitečných vzorů

(11) 30218
(21) 2016-33024
(73) PREFA PRO, a.s., Zápy, CZ

(11) 37418
(21) 2023-41335
(73) Šefl Martin, Praha 7, Holešovice, CZ

(11) 34020
(21) 2020-37139
(73) PREFA PRO, a.s., Zápy, CZ

(11) 37532
(21) 2023-41334
(73) Šefl Martin, Praha 7, Holešovice, CZ

TH4A, TH1K

Opravy publikovaných dokumentů

Tato kapitola obsahuje informace o opravených zveřejněných přihláškách vynálezů, udělených patentech a zapsaných užitečných vzorech ve smyslu standardu WIPO ST.50.

(13) B9
(21) 2022-118
(11) 309935
(15) Oprava pravopisných chyb
(48) 17.04.2024

Zamítnuté a částečně zamítnuté přihlášky ochranných známek před zveřejněním

Kapitola obsahuje údaje o rozhodnutích o přihláškách ochranných známek, u kterých byly na základě provedeného věcného průzkumu shledány Úřadem důvody pro zamítnutí přihlášky ochranné známky podle ustanovení § 4 nebo 6 zákona č. 441/2003 Sb. Na základě toho Úřad vydal rozhodnutí o zamítnutí přihlášky podle ustanovení § 22 zákona č. 441/2003 Sb., a to pro celý seznam výrobků a služeb nebo pro jeho část. Údaje o výsledku rozhodnutí (zamítnutí přihlášky, částečné zamítnutí přihlášky) jsou uvedeny jako datum právní moci rozhodnutí/výsledek rozhodnutí.

(210) **O-582768**

(540)

vzdelavaninamiru.cz

(592) Slovní

03.04.2024/NABYTÍ P.M. - ZAMÍTNUTÍ PŘIHLÁŠKY

(210) **O-587978**

(540)

ProPlodnost

(592) Slovní

28.03.2024/NABYTÍ P.M. - ZAMÍTNUTÍ PŘIHLÁŠKY

(210) **O-583038**

(540)

Adventní kalendář 24v1 puzzle

(592) Slovní

18.03.2024/NABYTÍ P.M. - ZAMÍTNUTÍ PŘIHLÁŠKY

(210) **O-588621**

(540)

HIT TV

(592) Slovní

27.03.2024/NABYTÍ P.M. - ZAMÍTNUTÍ PŘIHLÁŠKY

(210) **O-583844**

(540)

Komfort Wool

(593) Obrazová

27.03.2024/NABYTÍ P.M. - ZAMÍTNUTÍ PŘIHLÁŠKY

Přehled zveřejněných přihlášek ochranných známek

Přihlášky ochranných známek, které byly na základě výsledků formálního a věcného průzkumu provedeného Úřadem shledány schopné zápisu do rejstříku ochranných známek, jsou obsaženy v této kapitole. Důležitou právní skutečností je, že zveřejněním přihlášky ochranné známky v této kapitole Věstníku (§ 23 zákona č. 441/2003 Sb.) začíná běžet zákonná tříměsíční lhůta pro podání námitek podle ustanovení § 25 zákona č. 441/2003 Sb.

Číselný přehled (210)											
O-586268	O-586668	O-587115	O-587207	O-587551	O-588186	O-588267	O-589742	O-589855	O-590015	O-590016	O-590017
O-590025	O-590026	O-590045	O-590108	O-590113	O-590119	O-590128	O-590176	O-590366	O-590459	O-590460	O-590461
O-590464	O-590578	O-590595	O-590668	O-590834	O-590855	O-590882	O-590887	O-590889	O-590890	O-590892	O-590964
O-591024	O-591046	O-591062	O-591098	O-591099	O-591109	O-591131	O-591137	O-591226	O-591245	O-591263	O-591266
O-591267	O-591268	O-591269	O-591270	O-591271	O-591272	O-591282	O-591285	O-591292	O-591304	O-591320	O-591323
O-591354	O-591369	O-591577	O-591607	O-591616	O-591618	O-591620	O-591621	O-591636	O-591639	O-591645	O-591682
O-591727	O-591728	O-591729	O-591737	O-591765	O-591768	O-591771	O-591778	O-591780	O-591781	O-591786	O-591788
O-591789	O-591795	O-591796	O-591797	O-591798	O-591799	O-591800	O-591803	O-591810	O-591811	O-591812	O-591813
O-591814	O-591815	O-591820	O-591857	O-591870	O-591873	O-591877	O-591921	O-591922	O-591936	O-591937	O-591942
O-591943	O-591983	O-591984	O-591991	O-591996	O-591999	O-592003	O-592004	O-592005	O-592099		

Zveřejněné přihlášky ochranných známek

(210) **O-586268**
(220) 05.06.2023
(320) 06.12.2022
(540)

PURITO

(593) Obrazová
(511) (3) kosmetika, rtěnky, make-up, kosmetická mýdla, kosmetické krémy, tělové krémy, tělová mléka, tělové esence, BB krémy, neléčivá pleťová séra, neléčivá pleťová tonika, sprchové gely, krémy a oleje, šampóny, opalovací krémy, krémy na holení, čisticí prostředky na ruce, pleťové krémy, kosmetické přípravky pro péči o pleť, kosmetické krémy pro péči o pleť, oční krémy, vody pro dámskou intimní hygienu, výživné krémy (kosmetické), čisticí přípravky pro osobní použití, esenciální oleje pro osobní použití, parfémy, kondicionéry na vlasy, odličovací mléka, gely, vody a krémy, toaletní přípravky.

Třídy výrobků a služeb:
3

(730) **HINATURE Inc.**, S-dong 2501~3-ho, Songdo Technopark IT Center, 32, Songdogwahak-ro, Yeonsu-gu, Incheon, 21984, KR
(740) PROPATENT, JUDr. Matěj Sedláček, Pod Pekařkou 107/1, Praha 4, Podolí, 14700

(210) **O-586668**
(220) 22.06.2023
(320) 22.06.2023
(540)

TRHKNIH

(593) Obrazová
(511) (16) brožury, knihy, letáky, prospekty, tiskoviny; (35) provozování online tržiště pro kupující a prodejce výrobků, provozování online antikvariátu, inzertní služby poskytované přes internet; (41) online vydávání

elektronických knih a časopisů, pořádání a vedení konferencí, pořádání a vedení seminářů, pořádání soutěží (vzdělávacích nebo zábavných), vydávání knih, služby v oblasti vzdělávání, zábavy a sportu.

Třídy výrobků a služeb:
16, 35, 41

(591) Barevná
(730) **TRHKNIH.CZ s.r.o.**, Pobřežní 249/46, Praha 8, Karlín, 18600, CZ
(740) HAVEL & PARTNERS s.r.o., advokátní kancelář, Mgr. Ivan Rámeš, advokát, Na Florenci 2116/15, Praha 1, Nové Město, 11000

(210) **O-587115**
(220) 19.07.2023
(320) 19.07.2023
(540)

be social

(593) Obrazová
(511) (9) přístroje a nástroje vědecké, výzkumné, navigační, geodetické, fotografické, kinematografické, audiovizuální, optické, přístroje a nástroje pro vážení, měření, signalizaci, detekci, testování, inspekci, záchranu a výuku, zařízení a přístroje pro vedení, přepínání, přeměnu, akumulaci, regulaci nebo řízení distribuce nebo použití elektrického proudu, zařízení a nástroje pro záznam, přenos, reprodukci nebo zpracování zvuku, obrazu nebo dat, média se záznamem a stahovatelná média, počítačový software, prázdná digitální nebo analogová záznamová a úložná média, mechanismy pro zařízení uváděná do chodu vhozením mincí, registrační pokladny, výpočetní zařízení, počítače a periferní zařízení počítačů, obleky na potápění, potápěčské masky, špunty do uší na potápění, skřípce na nos pro potápěče a plavce, potápěčské rukavice, dýchací přístroje pro plavání pod vodou, hasicí přístroje; (35) reklama, propagace, řízení, organizace a administrativa obchodní činnosti, kancelářské práce; (42) vědecké a technické služby a související výzkum a projektování, průmyslová analýza, průmyslový výzkum a průmyslový design, služby kontroly kvality a služby ověřování, navrhování a vývoj počítačového hardwaru a softwaru.

Třídy výrobků a služeb:
9, 35, 42

(730) **Besocial s.r.o.**, Jankovcova 1518/2, Praha 7, Holešovice, 17000, CZ
(740) Mgr. Kateřina Mík Špoulová, advokátka, Haštalská 760/27, Praha 1, Staré Město, 11000

(210) **O-587207**
(220) 25.07.2023
(320) 25.07.2023
(540)

besocial

(592) Slovní
(511) (9) přístroje a nástroje vědecké, výzkumné, navigační, geodetické, fotografické, kinematografické, audiovizuální, optické, přístroje a nástroje pro vážení, měření, signalizaci, detekci, testování, inspekci, záchranu a výuku, zařízení a přístroje pro vedení, přepínání, přeměnu, akumulaci, regulaci nebo řízení distribuce nebo použití elektrického proudu, zařízení a nástroje pro záznam, přenos, reprodukci nebo zpracování zvuku, obrazu nebo dat, média se záznamem a stahovatelná média, počítačový software, prázdná digitální nebo analogová záznamová a úložná média, mechanismy pro zařízení uváděná do chodu vhozením mincí, registrační pokladny,

výpočetní zařízení, počítače a periferní zařízení počítačů, obleky na potápění, potápěčské masky, špunty do uší na potápění, skřípce na nos pro potápěče a plavce, potápěčské rukavice, dýchací přístroje pro plavání pod vodou, hasicí přístroje; (35) reklama, propagace, řízení, organizace a administrativa obchodní činnosti, kancelářské práce; (42) vědecké a technické služby a související výzkum a projektování, průmyslová analýza, průmyslový výzkum a průmyslový design, služby kontroly kvality a služby ověřování, navrhování a vývoj počítačového hardwaru a softwaru.

Třídy výrobků a služeb:

9, 35, 42

(730) **Besocial s.r.o.**, Jankovcova 1518/2, Praha 7, Holešovice, 17000, CZ

(740) Mgr. Kateřina Mík Špoulová, advokátka, Haštalská 760/27, Praha 1, Staré Město, 11000

(210) **O-587551**

(220) 11.08.2023

(320) 21.10.2022

(540)



PARADE GOLF

walk in the footsteps of legends

(593) Obrazová

(511) (35) reklamní, marketingové a propagační služby; (39) informační, poradenské a rezervační služby v oblasti dopravy; (41) služby v oblasti sportu a fitness, sportovní a kulturní aktivity, zábavní, sportovní a kulturní aktivity, organizace kulturních, zábavních a sportovních akcí, organizování společných sportovních a kulturních akcí, služby v oblasti sportu a fitness center, služby v oblasti vzdělávání, zábavy a sportu, objednávání sportovních osobností na akce (služby organizátora).

Třídy výrobků a služeb:

35, 39, 41

(591) Barevná

(730) **ParadeGolf Ltd.**, School Road 14, St. Andrews KY16 0BD, GB

(740) Mgr. Milan Měchura, nám. Svobody 527, Třinec, Lyžbice, 73961

(210) **O-588186**

(220) 14.09.2023

(320) 14.09.2023

(540)

ČOKOLÁDA NA CESTU

(592) Slovní

(511) (16) papír, časopisy, tiskoviny, periodika, knihy, knihařské výrobky, fotografie, pohlednice, plakáty, kalendáře, papírnické zboží, viněty; (30) káva, kávové náhražky, čaj, kakao a nápoje z nich, sušenky, suchary, koláče, jemné pečivo, zmrzlina; (41) organizování, pořádání a zprostředkování kulturních, zábavních, společenských, sportovních, výchovných a vzdělávacích akcí pro děti i dospělé.

Třídy výrobků a služeb:

16, 30, 41

(730) **Přebinda Lukáš**, Vršovců 1147/2, Ostrava, Mariánské Hory, 70900, CZ

(740) Ing. Zdeněk Kučera, Dlouhá 207, Slušovice, 76315

(210) **O-588267**

(220) 19.09.2023

(320) 19.09.2023

(540)

CZECHBRAU

(592) Slovní

(511) (32) piva, minerální vody, šumivé nápoje a jiné nápoje nealkoholické, nápoje a šťávy ovocné, sirupy a jiné přípravky k zhotovení nápojů.

Třídy výrobků a služeb:

32

(730) **Albion plus s.r.o.**, Mezilesí 2068/40, Praha 9, Horní Počernice, 19300, CZ

(210) **O-589742**

(220) 27.11.2023

(320) 27.11.2023

(540)

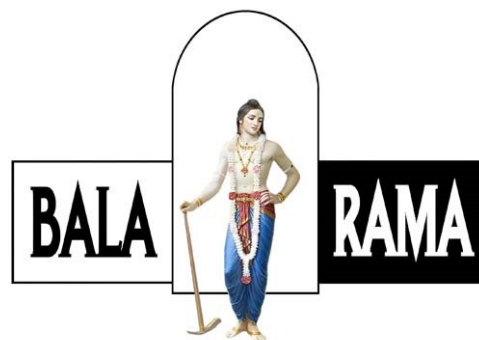

(593) Obrazová

(511) (41) vzdělávací služby vztahující se k vaření, kurzy vaření; (43) gastronomické služby, smluvní gastronomické služby, catering - jídlo a nápoje pro instituce, příprava jídel, služby poskytování a dodávání vegetariánských jídel individuálním osobám, vládním i mimovládním institucím, zhotovování a poskytování jídel indické a vaišnavské kuchyně, poradenství pro vaření, poradenství týkající se přípravy pokrmů, poradenství týkající se přípravy receptů.

Třídy výrobků a služeb:

41, 43

(591) Barevná

(730) **Horváth Henrich**, Takonín 7, Bílkovice, 25601, CZ

(210) **O-589855**

(220) 15.01.2024

(320) 15.01.2024

(540)



COMAQ

(593) Obrazová

(511) (7) mlékárenské stroje, pivovarnické stroje, plnicí stroje, stroje na dávkování tekutin pro průmyslové účely, stroje na plnění lahví, výpustné kohouty, zemědělské stroje; (9) bezdrátové mikrofony s reproduktorem, čítače, dávkovače, ne pro lékařské použití (měřicí zařízení), elektrické měřicí přístroje, elektronické číselné displeje, fakturovací stroje,

kalorimetry, manometry, matematické přístroje, membrány pro vědecké přístroje a zařízení, měřicí nástroje a zařízení, měřidla, mikrometrická měřidla (mikrometry), mlékoměry, monitorovací počítačové programy, monitorovací zařízení, jiná než pro lékařské účely, námořní hloubkoměry, námořní přístroje a nástroje, nástrčné indikátory tlaku pro ventily, palivoměry, periferní zařízení počítačů, piezoelektrická čidla; (11) kohouty a kohoutky, kohouty a kohoutky do potrubí, potrubí (části sanitárních zařízení), regulační a bezpečnostní příslušenství pro plynová potrubí, regulační a bezpečnostní příslušenství pro plynová zařízení, regulační a bezpečnostní příslušenství pro vodovodní a plynová zařízení a potrubí, vodovodní potrubí, vodovodní potrubí pro sanitární zařízení, zařízení pro dodávku vody, zařízení pro přívod vody, zařízení pro rozvod vody, zavlažovací stroje pro zemědělské účely.

Třídy výrobků a služeb:
7, 9, 11

(730) **COMAC CAL s.r.o.**, č. p. 239, Třanovice, 73953, CZ

(210) **O-590015**
(220) 08.12.2023
(320) 08.12.2023
(540)

 **CARGODESIGN**

(593) Obrazová

(511) (12) osobní automobily, nákladní automobily, návěsy, přívěsy, nástavby a vestavby vozidel, odtahová vozidla, vozidla pro transport cenin, vozidla záchranné služby, vozidla pro necivilní sektor, TV přenosová vozidla, expediční a obytná vozidla, valníkové nástavby, plachtové konstrukce pro vozidla, chladírenská a mrazírenská vozidla, reklamní vozidla, pojízdná knihovna (vozidlo), vozidla pro transport zvířat, vozidla pro gastro, doprovodná a servisní vozidla pro motorsport, pojízdný showroom (vozidlo), pojízdné školící centrum (vozidlo), pojízdné dílny (vozidla), pojízdná pódia (vozidla); (37) přestavba, úprava, oprava, údržba a servis motorových a nemotorových vozidel a jejich částí.

Třídy výrobků a služeb:
12, 37

(591) Barevná

(730) **Škrobánek Vít Ing.**, Bezručovo náměstí 610/2, Opava, Předměstí, 74601, CZ

(740) **PURE Legal s.r.o.**, advokátní kancelář, Mgr. Jana Ondrušová, advokát, 28. října 3390/111a, Ostrava, Moravská Ostrava, 70200

(210) **O-590016**
(220) 08.12.2023
(320) 08.12.2023
(540)

CARGODESIGN

(592) Slovní

(511) (12) osobní automobily, nákladní automobily, návěsy, přívěsy, nástavby a vestavby vozidel, odtahová vozidla, vozidla pro transport cenin, vozidla záchranné služby, vozidla pro necivilní sektor, TV přenosová vozidla, expediční a obytná vozidla, valníkové nástavby, plachtové konstrukce pro vozidla, chladírenská a mrazírenská vozidla, reklamní vozidla, pojízdná knihovna (vozidlo), vozidla pro transport zvířat, vozidla pro gastro, doprovodná a servisní vozidla pro motorsport, pojízdný showroom (vozidlo), pojízdné školící centrum (vozidlo), pojízdné dílny (vozidla), pojízdná pódia (vozidla); (37) přestavba, úprava, oprava, údržba a servis motorových a nemotorových vozidel a jejich částí.

Třídy výrobků a služeb:
12, 37

(730) **Škrobánek Vít Ing.**, Bezručovo náměstí 610/2, Opava, Předměstí, 74601, CZ

(740) **PURE Legal s.r.o.**, advokátní kancelář, Mgr. Jana Ondrušová, advokát, 28. října 3390/111a, Ostrava, Moravská Ostrava, 70200

(210) **O-590017**
(220) 08.12.2023
(320) 08.12.2023
(540)



(593) Obrazová

(511) (12) osobní automobily, nákladní automobily, návěsy, přívěsy, nástavby a vestavby vozidel, odtahová vozidla, vozidla pro transport cenin, vozidla záchranné služby, vozidla pro necivilní sektor, TV přenosová vozidla, expediční a obytná vozidla, valníkové nástavby, plachtové konstrukce pro vozidla, chladírenská a mrazírenská vozidla, reklamní vozidla, pojízdná knihovna (vozidlo), vozidla pro transport zvířat, vozidla pro gastro, doprovodná a servisní vozidla pro motorsport, pojízdný showroom (vozidlo), pojízdné školící centrum (vozidlo), pojízdné dílny (vozidla), pojízdná pódia (vozidla); (37) přestavba, úprava, oprava, údržba a servis motorových a nemotorových vozidel a jejich částí.

Třídy výrobků a služeb:
12, 37

(591) Barevná

(730) **Škrobánek Vít Ing.**, Bezručovo náměstí 610/2, Opava, Předměstí, 74601, CZ

(740) **PURE Legal s.r.o.**, advokátní kancelář, Mgr. Jana Ondrušová, advokát, 28. října 3390/111a, Ostrava, Moravská Ostrava, 70200

(210) **O-590025**
(220) 08.12.2023
(320) 08.12.2023
(540)

PMF REAL

(592) Slovní

(511) (36) realitní kancelář, realitní agentura, služby realitní kanceláře, nemovitostní (realitní) konzultační služby, finanční a realitní oceňování, služby nemovitostní (realitní služby), pojišťovací a realitní služby; (37) developerské služby (stavebnictví), stavebnictví, stavitelství, služby v oblasti stavebnictví, stavebnictví a demolice staveb, konzultace týkající se stavebnictví a stavitelství, údržba a opravy budov, rekonstrukce interiérů budov, výstavba, výstavba domů, výstavba inženýrských staveb, výstavba přístaveb domů, výstavba komerčních budov, výstavba obytných budov.

Třídy výrobků a služeb:
36, 37

(730) **PMF REAL a.s.**, Jaselská 1967/6, Přerov, Přerov I-Město, 75002, CZ

(740) Advokátní kancelář Mgr. Aleš Velc, Mgr. Aleš Velc, Touloucovo nám. 156, Litomyšl, Litomyšl-Město, 57001

- (210) **O-590026**
(220) 08.12.2023
(320) 08.12.2023
(540)



- (593) Obrazová
(511) (35) pomoc v obchodní a podnikatelské činnosti, management a administrativní služby, obchodní konzultační a poradenské služby, účetnictví, administrativní účetnictví, vedení účetnictví, provozní účetnictví, vedení obchodního účetnictví, účetnictví vedené pomocí počítače, vedení účetních knih, poradenství v otázkách účetnictví, obchodní poradenství vztahující se k účetnictví, účetní služby, účetní služby týkající se pohledávek, poradenské služby týkající se daňových příznání (účetnictví), poradenské a informační služby v oblasti účetnictví; (36) finanční poradenství, finanční investice a poradenství, finanční analýzy a poradenství, poradenství ve finančních otázkách, poradenství v oblasti pojišťovnictví, finanční poradenství a konzultační služby, finanční poradenství a informační služby, finanční poradenství v oblasti investic, poradenství vztahující se k finančnímu plánování, služby agentury vymáhající pohledávky, vymáhání pohledávek, služby na vymáhání a odkoupení pohledávek, kanceláře pro vymáhání a inkasování pohledávek, investování peněžních prostředků, konzultace týkající se investování finančních prostředků, služby v oblasti skupinového investování [crowdfunding].

Třídy výrobků a služeb:
35, 36

- (591) Barevná
(730) **První moravská finanční a.s.**, Jaselská 1967/6, Přerov, Přerov I-Město, 75002, CZ
(740) Advokátní kancelář Mgr. Aleš Velc, Mgr. Aleš Velc, Toulouvcovo nám. 156, Litomyšl, Litomyšl-Město, 57001

- (210) **O-590045**
(220) 10.12.2023
(320) 10.12.2023
(540)

mPOHODA

- (592) Slovní
(511) (9) počítačový software, nahané počítačové programy, mobilní aplikace, aplikační software, optické nebo magnetické nosiče dat, CD, DVD, blue-ray disky, počítače, notebooky, počítačový hardware, paměťové, mikroprocesorové, zvukové nebo grafické karty do počítačů, rozhraní pro počítače, periferní zařízení k počítačům, modemy, monitory, LCD monitory, optické čítače, skenery, tiskárny k počítačům, zařízení na úpravu a zpracování textu, čítače čárového kódu, elektronické registrační pokladny, elektronické registrační pokladny s fiskálním modulem, elektronické fiskální tiskárny, pokladní tiskárny, elektronické POS terminály, jako elektronická zařízení umožňující realizaci bezhotovostních plateb, čtecí zařízení pro čtení karet všech druhů, elektronické terminály, počítačové tiskárny pro systémy zpracování dat a finančních transakcí, elektronická zařízení pro příjem, kontrolu a zúčtování peněz, bankovek nebo mincí, počítačové terminály a počítačový software pro použití ve finančních, bankovních nebo telekomunikačních službách na zpřístupnění, zúčtování a úhradu finančních operací, magnetické identifikační karty, zařízení pro přenos, reprodukci, zpracování nebo záznam zvuku, obrazu nebo dat s výjimkou televizních přístrojů a exponovaných filmů a kinofilmů, měřicí přístroje, elektronické publikace stažené z telekomunikační sítě, cloudu (servery); (35) maloobchodní, velkoobchodní a online elektronické služby s výše uvedeným zbožím ve tř. 9, maloobchodní, velkoobchodní a online elektronické služby s elektronikou a multimédiem, shromažďování různých výrobků, a to shora uvedených výrobků ve třídě 9 pro třetí osoby (kromě dopravy) s cílem umožnit zákazníkům, aby si mohli tyto výrobky pohodlně prohlížet a nakupovat, a to prostřednictvím maloobchodních prodejen, velkoobchodů, prostřednictvím katalogového prodeje nebo elektronickými prostředky, prostřednictvím webových stránek nebo prostřednictvím

teleshoppingu, poradenství týkající se maloobchodní a velkoobchodní činnosti s počítačovým softwarem, počítači, počítačovými komponenty, elektronikou a multimédiem, sběr údajů do počítačových databází a seřazování údajů v počítačových databázích, vedení kartoték v počítači, účetnictví, vedení účetnictví, revize účtů, fakturace, zprostředkování obchodu se softwarem, poskytování shora uvedených služeb prostřednictvím komunikačních médií, elektronické pošty, SMS zpráv, počítačových sítí nebo Internetu – v rámci třídy 35; (37) montáž, údržba, servis, čištění a opravy elektronických registračních pokladen, POS terminálů, počítačů, počítačových komponent, počítačových sítí, periferních zařízení k počítačům, elektroniky a multimédiem, informace o údržbě a opravách, montáž, údržba a opravy kancelářských strojů a zařízení, stavební činnosti, a to stavební činnosti související s instalací počítačových a komunikačních systémů a sítí, kladení a instalace elektrických a optických kabelů a vedení, stavební úpravy budov především související s instalací počítačových a komunikačních systémů a sítí, výstavba serverových místností, opravy a instalace elektrických spotřebičů a klimatizačních zařízení, instalace a opravy poplašných systémů proti vloupání, poskytování shora uvedených služeb prostřednictvím komunikačních médií, elektronické pošty, SMS zpráv, počítačových sítí nebo Internetu – v rámci třídy 37; (41) vzdělávání, školení a výcvik v oblasti počítačového softwaru a hardwaru a mobilních aplikací, elektronických registračních pokladen, POS terminálů a počítačů, vydávání příruček, knih, časopisů a periodik, vydávání textů s výjimkou reklamních nebo náborových, vydávání knih a časopisů v elektronické formě on-line, informace o vzdělávání a možnostech zábavy, organizování a vedení kongresů, konferencí a seminářů a odborných školení, poskytování shora uvedených služeb prostřednictvím komunikačních médií, elektronické pošty, SMS zpráv, počítačových sítí nebo Internetu – v rámci třídy 41; (42) počítačové programování, tvorba softwaru, návrh softwaru, návrh počítačových systémů, obnovování počítačových databází, poradenství v oblasti počítačového hardwaru a softwaru, odborné poradenství a diagnostika v oblasti počítačových sestav, pokladních systémů, serverů, síťových systémů, tiskáren, kopírovacích strojů, elektroniky a multimédiem, výzkum a vývoj v oblasti softwaru, počítačů a počítačových komponentů, servis a aktualizace počítačových programů, zhotovování kopií počítačových programů, instalace počítačových programů, analýza softwaru, diagnostikování a testování softwaru, pronájem počítačů a počítačového softwaru, pronájem počítačových periferních zařízení, hostingové služby, hosting software, webové služby (software), vytváření a udržování počítačových webových stránek pro zákazníky, hostování na počítačových webových stránkách, převod a konverze údajů a dokumentů z fyzických médií na elektronická média, vytváření a udržování počítačových stránek pro zákazníky, hostování na počítačových stránkách, grafický a průmyslový design, navrhování obalů, poskytování shora uvedených služeb prostřednictvím komunikačních médií, elektronické pošty, SMS zpráv, počítačových sítí nebo Internetu – v rámci třídy 42, cloudové služby.

Třídy výrobků a služeb:
9, 35, 37, 41, 42

- (730) **STORMWARE s.r.o.**, Za Prachárnou 4962/45, Jihlava, 58601, CZ
(740) Ing. Dušan Kendereški, patentový zástupce, Tuřanka 1583/115g, Brno, Slatina, 62700

- (210) **O-590108**
(220) 12.12.2023
(320) 12.12.2023
(540)



- (593) Obrazová
(511) (21) přenosné krabice na jídlo, izolační obaly na nápojové kelímky, kelímky z plastických hmot, papírové kelímky; (39) rozvoz jídel restauracemi, rozvoz zboží, rozvoz silniční dopravou, rozvoz nákladu pozemní dopravou, rozvoz zboží po železnici; (43) restaurace (služby), restaurace rychlého

občerstvení (služby), samoobslužné restaurace, restaurace servírující porcované maso.

Třídy výrobků a služeb:
21, 39, 43

(730) **Máca Martin**, č. p. 380, Čebín, 66423, CZ

(210) **O-590119**
(220) 13.12.2023
(320) 13.12.2023
(540)

(210) **O-590113**
(220) 13.12.2023
(320) 13.12.2023
(540)



(593) Obrazová

(511) (37) stavební poradenství, stavebnictví, stavitelství, stavební služby, developerské služby (stavebnictví), instalace, údržba a opravy nemovitostí, úklid nemovitostí, poradenská a obstaravatelská činnost v investiční výstavbě, provádění bytových, občanských, dopravních a průmyslových staveb a investičních celků, jejich změny a odstraňování, odborná pomoc a autorský dozor ve stavebnictví, zprostředkovatelská, poradenská a obstaravatelská činnost ve výše uvedených oblastech, montáž stavebních konstrukcí, montáže stavebních izolací, stavební dohled a dozor, stavby a opravy budov, vedení stavebních prací (vrchní dozor), řízení stavebních projektů na místě, rekonstrukce interiérů budov, opravné stavební práce, montáž lešení, montáž střešních krovů, montáž izolačních materiálů, služby výstavby plotů, montáž dočasných plotů, výkopové práce, zemní výkopové práce, aplikace omítky na budovy, zateplování budov, výstavba zimních zahrad; (39) silniční automobilová a nákladní doprava, silniční motorová doprava nákladní vnitrostátní a mezinárodní, pronájem motorových vozidel, balení a skladování zboží, organizování cest; (40) zpracování materiálů a to broušení, drcení betonu, frézování, kácení a zpracování dřeva, likvidace odpadu, odlévání kovů, pokovování, poniklování, pískování, recyklace odpadu, řezání materiálů, svařování, třídění odpadů a recyklovaného materiálu (transformace), truhlářské služby (výroba prvků a předmětů ze dřeva na zakázku, upcyclace (recyklace odpadů), zakázková výroba prefabrikovaných stavebních prvků; (42) stavební projektování, stavební design, stavební návrhy, inženýrské služby, projektování ve výstavbě, technologické poradenství.

Třídy výrobků a služeb:
37, 39, 40, 42

(730) **Top Builders building construction s.r.o.**, Severní 772/28, Hradec Králové, Slezské Předměstí, 50003, CZ

(740) Mgr. Petr Bílý LL.M., advokát, Otýlie Beniškové 1664/14, Plzeň, Severní Předměstí, 30100



(593) Obrazová

(511) (29) lyofilizované zeleninové, ovocné a jiné rostlinné výrobky, lyofilizované ovoce, zelenina a jiné rostliny, mražené ovoce, konzervovaná cibule, konzervovaný hrášek, pasta ze zeleninové a ovocné dužiny a dřeně jiných rostlin, mražené brambory.

Třídy výrobků a služeb:
29

(591) Barevná

(730) **Orouba for food industry Co.**, 173 Al orouba St. Heliopolis, Cairo, EG

(740) Havlík Švorčík a partneři, advokátní a patentová kancelář, JUDr. Michal Havlík, Hálkova 1406/2, Praha 2, Nové Město, 12000

(210) **O-590128**
(220) 13.12.2023
(320) 13.12.2023
(540)

LIFEFOOD

(592) Slovní

(511) (5) proteinové potravinové doplňky, potravinové doplňky z proteinového prášku, vitaminové doplňky, minerální potravinové doplňky, potravinové doplňky obsahující enzymy, potravinové doplňky obsahující aminokyseliny; (29) tyčinky na bázi ovoce a/nebo zeleniny, tyčinky na bázi sušeného ovoce a zeleniny, tyčinky na bázi ořechů a semen, tyčinky na bázi sóji, zpracované ovoce, houby a zelenina, ořechy a luštěniny (zpracované), sušené ovoce, svačinky na bázi ovoce, chuťovky na bázi sušeného ovoce, sušená zelenina, loupané ořechy, konzervované ořechy, směsi ořechů a semínek, semínka (zpracovaná), zpracovaná dýňová semínka, zpracovaná semínka chia; (30) cereální tyčinky a energetické tyčinky, proteinové tyčinky, cereální tyčinky s vysokým obsahem proteinů, tyčinky na bázi obilnin s kolagenem, energetické tyčinky obohacené uhlohydráty, müsli tyčinky, čokoládové tyčinky, proteinové tyčinky na bázi kakaa a/nebo čokolády a/nebo medu, kukuřičné tyčinky, rýžové tyčinky, tyčinky na bázi obilnin, tyčinky pro sportovce, müsli výrobky, obilné, ovesné a kukuřičné vločky i jejich směsi, ovesná kaše, rýžová kaše, snídaně cereálie, ovesné a kukuřičné kaše, čaj, kakao, chléb, pečivo a cukrovinky, zmrzlina, med, melasa, sůl, hořčice, ocet, omáčky (chuťové přísady), koření, arašídové cukrovinky, bonbóny, bylinky zahradní (konzervované) - koření, čátní (indické směsi) [chuťové přísady], chalva [cukroví], chléb, čokoláda, čokoládové nápoje, cukr, cukroví, cukrovinky k ozdobení vánočních stromků, dorty, ječmen (mletý -), jemné pečivo, kakaové nápoje, karamely (bonbóny), keksy, koření z chaluh, mořských řas, krekry, kvasinky, kvasnice, lněné semeno pro lidskou spotřebu, mandlové cukrovinky, mandlové těsto, marcipán, müsli, nekynutý chléb, ocet, oplatky, palačinky, pesto (omáčka), propolis, rýžové koláčky, sladidla (přírodní -), sladké pečivo, sušenky, suchary, keksy, biskvity, tortilly, vanilka (příchuť), výrobky z kakaa, výrobky z obilnin, zákusky, koláče, zálivky na saláty, sirupy a melasa, sirup jako poleva; (31) mandle [plody], nezpracované ořechy, čerstvé ořechy, čerstvá zelenina, čerstvé bylinky, čerstvé ovoce, surová a nezpracovaná semena, slunečnicová semena nezpracovaná, konopná semena nezpracovaná, nezpracovaná semínka chia, nezpracovaná jedlá lněná semínka; (35) maloobchodní a velkoobchodní služby, nákup, prodej, online nákup a online prodej, zprostředkování nákupu a prodeje, vše ve vztahu k následujícím výrobkům: proteinové potravinové doplňky, potravinové doplňky z proteinového prášku, vitaminové doplňky, minerální potravinové doplňky, potravinové doplňky obsahující enzymy, potravinové

doplňky obsahující aminokyseliny, tyčinky na bázi ovoce a/nebo zeleniny, tyčinky na bázi sušeného ovoce a zeleniny, tyčinky na bázi ořechů a semen, tyčinky na bázi sóji, zpracované ovoce, houby a zelenina, ořechy a luštěniny (zpracované), sušené ovoce, svačinky na bázi ovoce, chuťovky na bázi sušeného ovoce, sušená zelenina, loupáné ořechy, konzervované ořechy, směsi ořechů a semínek, semínka (zpracovaná), zpracovaná dýňová semínka, zpracovaná semínka chia, cereální tyčinky a energetické tyčinky, proteinové tyčinky, cereální tyčinky s vysokým obsahem proteinů, tyčinky na bázi obilnin s kolagenem, energetické tyčinky obohacené uhlohydráty, müsli tyčinky, čokoládové tyčinky, proteinové tyčinky na bázi kakaa a/nebo čokolády a/nebo medu, kukuřičné tyčinky, rýžové tyčinky, tyčinky na bázi obilnin, tyčinky pro sportovce, müsli výrobky, obilné, ovesné a kukuřičné vločky i jejich směsi, ovesná kaše, rýžová kaše, snídaně cereálie, ovesné a kukuřičné kaše, čaj, kakao, chléb, pečivo a cukrovinky, zmrzlina, med, melasa, sůl, hořčice, ocet, omáčky (chuťové přísady), koření, arašídové cukrovinky, bonbóny, bylinky zahradní (konzervované) - koření, čátní (indické směsi) [chuťové přísady], chalva [cukroví], chléb, čokoláda, čokoládové nápoje, cukr, cukroví, cukrovinky k ozdobení vánočních stromků, dorty, ječmen (mletý -), jemné pečivo, kakaové nápoje, karamely (bonbóny), keksy, koření z chaluh, mořských řas, krekry, kvasinky, kvasnice, lněné semeno pro lidskou spotřebu, mandlové cukrovinky, mandlové těsto, marcipán, müsli, nekynutý chléb, ocet, oplatky, palačinky, pesto (omáčka), propolis, rýžové koláčky, sladidla (přírodní -), sladké pečivo, sušenky, suchary, keksy, biskvity, tortilly, vanilka (příchuť), výrobky z kakaa, výrobky z obilnin, zákusky, koláče, záclivky na saláty, sirupy a melasa, sirup jako poleva, mandle [plody], nezpracované ořechy, čerstvé ořechy, čerstvá zelenina, čerstvé bylinky, čerstvé ovoce, surová a nezpracovaná semena, slunečnicová semena nezpracovaná, konopná semena nezpracovaná, nezpracovaná semínka chia, nezpracovaná jedlá lněná semínka.

Třídy výrobků a služeb:
5, 29, 30, 31, 35

- (730) **Lifefood Czech Republic s.r.o.**, Škrétova 45/8, Praha 2, Vinohrady, 12000, CZ
(740) Hák, Janeček & Švestka, Patentová a známková kancelář, Mgr. Jaroslav Švestka, U průhonu 827/5, Praha 7, Holešovice, 17000

- (210) **O-590176**
(220) 14.12.2023
(320) 14.12.2023
(540)

SCENTICS

- (592) Slovní
(511) (3) vonné oleje a aromatické výtažky, aromatické esenciální oleje, aromatické oleje, míchané vonné oleje, vonné oleje ze santalového dřeva, aroma difuzéry s rákosovými tyčinkami, pokojové vonné výrobky, vonné oleje k uklidnění nervů, vonné oleje vydávající aroma při zahřívání; (4) vonné svíčky, aromaterapeutické vonné svíčky, vonné svíčky s vůní pižma; (21) difuzéry aromatických olejů, jiné než vonné tyčinky, lampy na vonné oleje, vonné lampy na éterické oleje, aromalampa.

Třídy výrobků a služeb:
3, 4, 21

- (730) **Kolářová Hana**, Mrzkovice 52, Světla nad Sázavou, 58291, CZ

- (210) **O-590366**
(220) 22.12.2023
(320) 22.12.2023
(540)

Agamale

- (592) Slovní
(511) (1) bylinné výtažky, jiné než esenciální oleje, k použití při výrobě kosmetických přípravků; (3) kosmetika, kosmetické výrobky a přípravky, přírodní kosmetika, fyto kosmetické přípravky, bylinné výtažky pro kosmetické účely, krémy (kosmetické), pleťové a tělové (kosmetické) krémy, krémy na ruce, přípravky pro osobní hygienu, mýdla, toaletní a sprchová mýdla, parfémovaná mýdla, koupelová sůl, peelingsové soli, oleje pro kosmetické a toaletní účely, parfumerie a vonné přípravky, parfémy, vonné oleje a aromatické výtažky, parfémované oleje, bylinné éterické esence, květové vody, bylinné hydroláty určené pro výrobky a přípravky uvedené v této třídě, čistící prostředky a vonné přípravky, jiné než osobní potřebu, vonné difuzéry s tyčinkami, vonné deodoranty do pokojů, vonné tyčinky, masážní svíčky ke kosmetickým účelům, vonné difuzéry s tyčinkami; (4) svíčky, parfémované svíčky, vonné svíčky, knoty pro svíčky; (21) osvěžovače vzduchu (přístroje), difuzéry aromatických olejů, jiné než

vonné tyčinky; (35) reklama, propagace, marketing, reklama, propagace a marketing online, služby v oblasti reklamy a propagace prodeje, distribuce vzorků výrobků, obchodní poradenské služby, poradenství v obchodní činnosti, obchodní informace a rady pro spotřebitele (poradna pro spotřebitele), obchodní zprostředkovatelské služby, zajišťování obchodních transakcí a obchodních kontaktů, prezentace zboží a služeb, služby předvádění výrobků a vystavování zboží, maloobchodní služby, velkoobchodní služby, nákup, on-line nákup výrobků uvedených výše ve třídě 1, 3, 4 a 21 tohoto seznamu, maloobchodní a velkoobchodní prodej a maloobchodní a velkoobchodní on-line prodej výrobků uvedených výše ve třídě 1, 3, 4 a 21 tohoto seznamu, zprostředkování nákupu a prodeje výrobků uvedených výše ve třídě 1, 3, 4 a 21 tohoto seznamu.

Třídy výrobků a služeb:
1, 3, 4, 21, 35

- (730) **NYSSA s.r.o.**, Na Kampě 453/5, Praha 1, Malá Strana, 11800, CZ
(740) **ZDVIHALOVÁ, s.r.o.**, Na Slatince 3284/1, Praha 10, Záběhlice, 10600

- (210) **O-590459**
(220) 02.01.2024
(320) 02.01.2024
(540)

Antíci

- (592) Slovní
(511) (9) přístroje a nástroje vědecké, výzkumné, navigační, geodetické, fotografické, kinematografické, audiovizuální, optické, přístroje pro vážení, měření, signalizaci, detekci, testování, kontrolu, záchranu a přístroje pro vyučování, přístroje a nástroje pro vedení, přepínání, přeměnu, akumulaci, regulaci nebo řízení distribuce nebo použití elektřiny, přístroje a nástroje pro záznam, přenos, reprodukci nebo zpracování zvuku, obrazu nebo dat, nahraná média a média ke stažení, počítačový software, prázdná digitální nebo analogová záznamová a paměťová média, mechanismy pro přístroje na mince, registrační pokladny, počítačové zařízení, počítače a počítačová periferní zařízení, animační software, nahrané filmy, nahrané kinematografické filmy, animované filmy, animované kinematografické filmy, DVD, kompaktní disky, videodisky, videokazety, zvukové pásky, videonahrávky, audionahrávky, audiovizuální nahrávky, osobní počítače, laptopy, přenosné počítače, tabletové počítače, kapesní počítače, paměťové karty, paměťové přístroje, paměťová zařízení, počítačový a aplikační software pro použití na osobních počítačích, laptotech, mobilních zařízeních, mobilních telefonech a tabletech, software pro virtuální realitu, herní software, software počítačových her, elektronické herní programy, podložky pod myš, pouzdra na notebooky, brýle, sluneční brýle a pouzdra na ně, sportovní brýle, pouzdra na fotoaparáty, pouzdra na přenosné přehrávače médií, pouzdra na elektronické diáře, publikace ke stažení, publikace ke stažení ve formě časopisů, elektronické publikace pro děti ke stažení, vzdělávací média ke stažení, mobilní telefony, popruhy a pouzdra na mobilní telefony, popruhy pro mobilní počítače a popruhy pro přenosné přehrávače médií, dekorativní, ochranná a přepravní pouzdra přizpůsobená pro mobilní telefony, počítačový aplikační software pro mobilní telefony, aplikační software pro mobilní zařízení, sportovní přílby, spořiče obrazovky, počítačový software pro spořiče obrazovky, obrazové soubory ke stažení, hudební soubory ke stažení, zvukové knihy, elektronické knihy pro děti, audio knihy pro děti, programy interaktivních videoher, interaktivní panenky a zvířata s virtuálními postavami, jmenovitě virtuální zboží ke stažení ve formě počítačových programů zaměřených na panenky a zvířata s interaktivními virtuálními postavami pro použití v online virtuálních světech, magnety, dětská poplašná zařízení, dětské váhy, dětské chůvičky, video chůvičky, elektronická zařízení pro sledování dětí, elektronická odposlechová zařízení pro sledování dětí, digitální soubory ke stažení ověřené nezaměnitelnými tokeny, kódované členské karty, hudební nahrávky, dekorativní magnety, audio knihy, elektronické knihy, podcasty ke stažení v oboru vzdělávání, zábavy a příběhů, jmenovitě příběhy pro děti a dětská zábava, zvukové a vizuální nahrávky zaměřené na živou akční zábavu, animovanou zábavu, hudbu, příběhy a hry pro děti, dalekohledy, digitální média, jmenovitě předem nahrané zvukové a video nahrávky ke stažení, digitální disky s vysokým rozlišením, soubory mp3 a soubory mp4 zaměřené na živou zábavu, animovanou zábavu, hudbu, příběhy, programy pro děti, dramatická představení, nedramatická představení, vzdělávací aktivity pro děti a hry, software počítačových her ke stažení, mobilní aplikace ke stažení pro prohlížení, hraní a nákup animované zábavy a elektronických her, kódované elektronické čipové karty obsahující hudbu, příběhy, dramatická představení, nedramatická představení, vzdělávací aktivity pro děti a elektronické hry, kalkulačky, nabíječky baterií pro mobilní zařízení, fotoaparáty, digitální fotoaparáty, rádia, audio reproduktory, sluchátka, vysílačky, ochranné kryty a pouzdra pro tabletové

počítače, chytré hodinky, šnorchly, plavecké masky, části a vybavení pro všechno výše uvedené zboží, software pro videohry, počítačový herní software pro virtuální realitu, počítačový software pro hry v rozšířené realitě; (41) vzdělávání, poskytování školení, zábava, sportovní a kulturní aktivity, zábavní služby pro děti, poskytování, pořádání a/nebo organizování her, online interaktivní zábava, online herní služby, video produkce, služby videotéky, videozábavní služby, produkce a/nebo poskytování televizních programů, filmů, animovaných filmů, videí, živých vystoupení, vyprávění příběhů, produkce zábavních představení a interaktivních programů pro distribuci prostřednictvím televize, kabelu, satelitu, audio a video médií, cartridge, laserových disků, počítačových disků a elektronických prostředků, prezentace živých vystoupení, produkce animací, produkce televizních pořadů, poskytování zábavy a vzdělávání prostřednictvím webových stránek zaměřených na interaktivní vzdělávací hry, animované kreslené filmy, videa a literaturu, které podporují rozvoj charakteru u dětí, poskytování online elektronických knih bez možnosti stažení, které podporují rozvoj charakteru u dětí, vydavatelské služby, digitální video, audio a multimediální zábavní vydavatelské služby, vydávání knih o činnostech a hádankách, vydávání tiskárenských výrobků, vydávání informačních bulletinů, vydávání časopisů, vydávání publikací, vydávání elektronických knih, publikační služby, služby zábavních parků, poskytování rekreačních zařízení, poskytování služeb zábavních arkád, prezentace cirkusových představení, prezentace varietních představení, divadelní produkce, produkce představení, služby prázdninových táborů [zábava], organizování představení [služby impresária], zábavní služby zaměřené na fiktivní postavy, tematické parky, služby dobrodružných hřišť, služby měkkých herních center, služby zábavního parku, zábavní služby ve formě pokračujících seriálů ve formě krátkých představení zaměřených na rodinnou a dětskou zábavu distribuované prostřednictvím televize, satelitu, internetu, streamovacích médií a médií ke stažení, zábavní služby ve formě vývoje, tvorby, produkce a postprodukce hraných filmů, digitálních multimedií, audiovizuálních záznamů, audiovizuálních záznamů zaměřených na animovaný nebo živý akční obsah, nahraná webová vysílání a napsané a animované nebo živé akční televizní programy, všechny v oblasti rodinné a dětské zábavy, zábavní služby ve formě vývoje, tvorby, produkce a postprodukce hudby, zvukových nahrávek a podcastů, bavovské služby, jmenovitě živá vystoupení profesionálních bavičů, poskytování online filmů bez možnosti stažení, audiovizuálních záznamů, poskytování audiovizuálních záznamů zaměřených na animovaný nebo živý akční obsah, nahraných webových vysílání, scénářů a animovaných televizních programů, vše v oboru rodinné a dětské zábavy prostřednictvím televizního vysílání, satelitu, kabelové televize, globální počítačové sítě, webové stránky, bezdrátových zařízení, mobilních aplikací, webových vysílání a streamování médií na vyžádání, poskytování online hudby, zvukových nahrávek a podcastů bez možnosti stažení, vše v oboru rodinné a dětské zábavy prostřednictvím televizního vysílání, satelitu, kabelové televize, globálních počítačových sítí, webových stránek, bezdrátových zařízení, mobilních aplikací, webových vysílání a streamování médií na vyžádání, poskytování zábavních služeb prostřednictvím globální komunikační sítě ve formě online her, poskytování webové stránky zaměřené na informace v oboru rodinné zábavy a zábavy pro děti prostřednictvím webové stránky, zábavní služby, jmenovitě poskytování podcastů v oboru rodinné a dětské zábavy, informační, konzultační a poradenské služby vztahující se ke všem výše uvedeným službám.

Třídy výrobků a služeb:

9, 41

- (730) **One Animation Pte Ltd**, 305 Alexandra Road #03/02 Vantage Automotive Centre, 159942 Singapore, SG
(740) Rott, Růžička & Guttman a spol., Výskočilova 1566, Praha 4, Michle, 14000

(210) **O-590460**

(220) 02.01.2024

(320) 02.01.2024

(540)

Odbodici

(592) Slovní

(511) (9) Přístroje a nástroje vědecké, výzkumné, navigační, geodetické, fotografické, kinematografické, audiovizuální, optické, přístroje pro vážení, měření, signalizaci, detekci, testování, kontrolu, záchranu a přístroje pro vyučování, přístroje a nástroje pro vedení, přepínání, přeměnu, akumulaci, regulaci nebo řízení distribuce nebo použití elektřiny, přístroje a nástroje pro záznam, přenos, reprodukci nebo zpracování zvuku, obrazu nebo dat, nahraná média a média ke stažení, počítačový software, prázdná digitální nebo analogová záznamová a paměťová média, mechanismy pro přístroje

na mince, registrační pokladny, počítačové zařízení, počítače a počítačová periferní zařízení, animační software, nahrané filmy, nahrané kinematografické filmy, animované filmy, animované kinematografické filmy, DVD, kompaktní disky, videodisky, videokazety, zvukové pásky, videonahrávky, audionahrávky, audiovizuální nahrávky, osobní počítače, laptopy, přenosné počítače, tabletové počítače, herní počítače, paměťové karty, paměťové přístroje, paměťová zařízení, počítačový a aplikační software pro použití na osobních počítačích, laptotech, mobilních zařízeních, mobilních telefonech a tabletech, software pro virtuální realitu, herní software, software počítačových her, elektronické herní programy, podložky pod myš, pouzdra na notebooky, brýle, sluneční brýle a pouzdra na ně, sportovní brýle, pouzdra na fotoaparáty, pouzdra na přenosné přehrávače médií, pouzdra na elektronické diáře, publikace ke stažení, publikace ke stažení ve formě časopisů, elektronické publikace pro děti ke stažení, vzdělávací média ke stažení, mobilní telefony, popruhy a pouzdra na mobilní telefony, popruhy pro mobilní počítače a popruhy pro přenosné přehrávače médií, dekorativní, ochranná a přepravní pouzdra přizpůsobená pro mobilní telefony, počítačový aplikační software pro mobilní telefony, aplikační software pro mobilní zařízení, sportovní přílby, spořiče obrazovky, počítačový software pro spořiče obrazovky, obrazové soubory ke stažení, hudební soubory ke stažení, zvukové knihy, elektronické knihy pro děti, audio knihy pro děti, programy interaktivních videoher, interaktivní panenky a zvířata s virtuálními postavami, jmenovitě virtuální zboží ke stažení ve formě počítačových programů zaměřených na panenky a zvířata s interaktivními virtuálními postavami pro použití v online virtuálních světech, magnety, dětská poplašná zařízení, dětské váhy, dětské chůvičky, video chůvičky, elektronická zařízení pro sledování dětí, elektronická odposlechová zařízení pro sledování dětí, digitální soubory ke stažení ověřené nezaměnitelnými tokeny, kódované členské karty, hudební nahrávky, dekorativní magnety, audio knihy, elektronické knihy, podcasty ke stažení v oboru vzdělávání, zábavy a příběhů, jmenovitě příběhy pro děti a dětská zábava, zvukové a vizuální nahrávky zaměřené na živou akční zábavu, animovanou zábavu, hudbu, příběhy a hry pro děti, dalekohledy, digitální média, jmenovitě předem nahrané zvukové a video nahrávky ke stažení, digitální disky s vysokým rozlišením, soubory mp3 a soubory mp4 zaměřené na živou zábavu, animovanou zábavu, hudbu, příběhy, programy pro děti, dramatická představení, nedramatická představení, vzdělávací aktivity pro děti a hry, software počítačových her ke stažení, mobilní aplikace ke stažení pro prohlížení, hraní a nákup animované zábavy a elektronických her, kódované elektronické čipové karty obsahující hudbu, příběhy, dramatická představení, nedramatická představení, vzdělávací aktivity pro děti a elektronické hry, kalkulačky, nabíječky baterií pro mobilní zařízení, fotoaparáty, digitální fotoaparáty, rádia, audio reproduktory, sluchátka, vysílačky, ochranné kryty a pouzdra pro tabletové počítače, chytré hodinky, šnorchly, plavecké masky, části a vybavení pro všechno výše uvedené zboží, software pro videohry, počítačový herní software pro virtuální realitu, počítačový software pro hry v rozšířené realitě; (41) vzdělávání, poskytování školení, zábava, sportovní a kulturní aktivity, zábavní služby pro děti, poskytování, pořádání a/nebo organizování her, online interaktivní zábava, online herní služby, video produkce, služby videotéky, videozábavní služby, produkce a/nebo poskytování televizních programů, filmů, animovaných filmů, videí, živých vystoupení, vyprávění příběhů, produkce zábavních představení a interaktivních programů pro distribuci prostřednictvím televize, kabelu, satelitu, audio a video médií, cartridge, laserových disků, počítačových disků a elektronických prostředků, prezentace živých vystoupení, produkce animací, produkce televizních pořadů, poskytování zábavy a vzdělávání prostřednictvím webových stránek zaměřených na interaktivní vzdělávací hry, animované kreslené filmy, videa a literaturu, které podporují rozvoj charakteru u dětí, poskytování online elektronických knih bez možnosti stažení, které podporují rozvoj charakteru u dětí, vydavatelské služby, digitální video, audio a multimediální zábavní vydavatelské služby, vydávání knih o činnostech a hádankách, vydávání tiskárenských výrobků, vydávání informačních bulletinů, vydávání časopisů, vydávání publikací, vydávání elektronických knih, publikační služby, služby zábavních parků, poskytování rekreačních zařízení, poskytování služeb zábavních arkád, prezentace cirkusových představení, prezentace varietních představení, divadelní produkce, produkce představení, služby prázdninových táborů [zábava], organizování představení [služby impresária], zábavní služby zaměřené na fiktivní postavy, tematické parky, služby dobrodružných hřišť, služby měkkých herních center, služby zábavního parku, zábavní služby ve formě pokračujících seriálů ve formě krátkých představení zaměřených na rodinnou a dětskou zábavu distribuované prostřednictvím televize, satelitu, internetu, streamovacích médií a médií ke stažení, zábavní služby ve formě vývoje, tvorby, produkce a postprodukce hraných filmů, digitálních multimedií, audiovizuálních záznamů, audiovizuálních záznamů

zaměřených na animovaný nebo živý akční obsah, nahaná webová vysílání a napsané a animované nebo živé akční televizní programy, všechny v oblasti rodinné a dětské zábavy, zábavní služby ve formě vývoje, tvorby, produkce a postprodukce hudby, zvukových nahrávek a podcastů, bavičské služby, jmenovitě živá vystoupení profesionálních bavičů, poskytování online filmů bez možnosti stažení, audiovizuálních záznamů, poskytování audiovizuálních záznamů zaměřených na animovaný nebo živý akční obsah, nahaných webových vysílání, scénářů a animovaných televizních programů, vše v oboru rodinné a dětské zábavy prostřednictvím televizního vysílání, satelitu, kabelové televize, globální počítačové sítě, webové stránky, bezdrátových zařízení, mobilních aplikací, webových vysílání a streamování médií na vyžádání, poskytování online hudby, zvukových nahrávek a podcastů bez možnosti stažení, vše v oboru rodinné a dětské zábavy prostřednictvím televizního vysílání, satelitu, kabelové televize, globálních počítačových sítí, webových stránek, bezdrátových zařízení, mobilních aplikací, webových vysílání a streamování médií na vyžádání, poskytování zábavních služeb prostřednictvím globální komunikační sítě ve formě online her, poskytování webové stránky zaměřené na informace v oboru rodinné zábavy a zábavy pro děti prostřednictvím webové stránky, zábavní služby, jmenovitě poskytování podcastů v oboru rodinné a dětské zábavy, informační, konzultační a poradenské služby vztahující se ke všem výše uvedeným službám.

Třídy výrobků a služeb:
9, 41

- (730) **One Animation Pte Ltd**, 305 Alexandra Road #03/02 Vantage Automotive Centre, 159942 Singapore, SG
(740) Rott, Růžička & Guttman a spol., Vyskočilova 1566, Praha 4, Míchle, 14000

(210) **O-590461**

(220) 02.01.2024

(320) 02.01.2024

(540)

Minibodíci

(592) Slovní

- (511) (9) Přístroje a nástroje vědecké, výzkumné, navigační, geodetické, fotografické, kinematografické, audiovizuální, optické, přístroje pro vážení, měření, signalizaci, detekci, testování, kontrolu, záchranu a přístroje pro vyučování, přístroje a nástroje pro vedení, přepínání, přeměnu, akumulaci, regulaci nebo řízení distribuce nebo použití elektřiny, přístroje a nástroje pro záznam, přenos, reprodukci nebo zpracování zvuku, obrazu nebo dat, nahaná média a média ke stažení, počítačový software, prázdná digitální nebo analogová záznamová a paměťová média, mechanismy pro přístroje na mince, registrační pokladny, počítačové zařízení, počítače a počítačová periferní zařízení, animační software, nahané filmy, nahané kinematografické filmy, animované filmy, animované kinematografické filmy, DVD, kompaktní disky, videodisky, videokazety, zvukové pásky, videonahrávky, audionahrávky, audiovizuální nahrávky, osobní počítače, laptopy, přenosné počítače, tabletové počítače, kapesní počítače, paměťové karty, paměťové přístroje, paměťová zařízení, počítačový a aplikační software pro použití na osobních počítačích, laptotech, mobilních zařízeních, mobilních telefonech a tabletech, software pro virtuální realitu, herní software, software počítačových her, elektronické herní programy, podložky pod myš, pouzdra na notebooky, brýle, sluneční brýle a pouzdra na ně, sportovní brýle, pouzdra na fotoaparáty, pouzdra na přenosné přehrávače médií, pouzdra na elektronické diáře, publikace ke stažení, publikace ke stažení ve formě časopisů, elektronické publikace pro děti ke stažení, vzdělávací média ke stažení, mobilní telefony, popruhy a pouzdra na mobilní telefony, popruhy pro mobilní počítače a popruhy pro přenosné přehrávače médií, dekorativní, ochranná a přepravní pouzdra přizpůsobená pro mobilní telefony, počítačový aplikační software pro mobilní telefony, aplikační software pro mobilní zařízení, sportovní přílby, spořiče obrazovky, počítačový software pro spořiče obrazovky, obrazové soubory ke stažení, hudební soubory ke stažení, zvukové knihy, elektronické knihy pro děti, audio knihy pro děti, programy interaktivních videoher, interaktivní panenky a zvířata s virtuálními postavami, jmenovitě virtuální zboží ke stažení ve formě počítačových programů zaměřených na panenky a zvířata s interaktivními virtuálními postavami pro použití v online virtuálních světech, magnety, dětská poplašná zařízení, dětské váhy, dětské chůvičky, video chůvičky, elektronická zařízení pro sledování dětí, elektronická odposlechová zařízení pro sledování dětí, digitální soubory ke stažení ověřené nezaměnitelnými tokeny, kódované členské karty, hudební nahrávky, dekorativní magnety, audio knihy, elektronické knihy, podcasty ke stažení v oboru vzdělávání, zábavy a příběhů, jmenovitě příběhy pro děti a dětská zábava, zvukové a vizuální nahrávky zaměřené na živou akční

zábavu, animovanou zábavu, hudbu, příběhy a hry pro děti, dalekohledy, digitální média, jmenovitě předem nahané zvukové a video nahrávky ke stažení, digitální disky s vysokým rozlišením, soubory mp3 a soubory mp4 zaměřené na živou zábavu, animovanou zábavu, hudbu, příběhy, programy pro děti, dramatická představení, nedramatické představení, vzdělávací aktivity pro děti a hry, software počítačových her ke stažení, mobilní aplikace ke stažení pro prohlížení, hraní a nákup animované zábavy a elektronických her, kódované elektronické čipové karty obsahující hudbu, příběhy, dramatická představení, nedramatická představení, vzdělávací aktivity pro děti a hry, software počítačových her ke stažení, mobilní zařízení, fotoaparáty, digitální fotoaparáty, rádia, audio reproduktory, sluchátka, vysílačky, ochranné kryty a pouzdra pro tabletové počítače, chytré hodinky, šnorchly, plavecké masky, části a vybavení pro všechno výše uvedené zboží, software pro videohry, počítačový herní software pro virtuální realitu, počítačový software pro hry v rozšířené realitě; (41) vzdělávání, poskytování školení, zábava, sportovní a kulturní aktivity, zábavní služby pro děti, poskytování, pořádání a/nebo organizování her, online interaktivní zábava, online herní služby, video produkce, služby videotečky, videozábavní služby, produkce a/nebo poskytování televizních programů, filmů, animovaných filmů, videí, živých vystoupení, vyprávění příběhů, produkce zábavních představení a interaktivních programů pro distribuci prostřednictvím televize, kabelu, satelitu, audio a video médií, cartridge, laserových disků, počítačových disků a elektronických prostředků, prezentace živých vystoupení, produkce animací, produkce televizních pořadů, poskytování zábavy a vzdělávání prostřednictvím webových stránek zaměřených na interaktivní vzdělávací hry, animované kreslené filmy, videa a literaturu, které podporují rozvoj charakteru u dětí, poskytování online elektronických knih bez možnosti stažení, které podporují rozvoj charakteru u dětí, vydavatelské služby, digitální video, audio a multimediální zábavní vydavatelské služby, vydávání knih o činnostech a hádankách, vydávání tiskárenských výrobků, vydávání informačních bulletinů, vydávání časopisů, vydávání publikací, vydávání elektronických knih, publikační služby, služby zábavních parků, poskytování rekreačních zařízení, poskytování služeb zábavních arkád, prezentace cirkusových představení, prezentace variétních představení, divadelní produkce, produkce představení, služby prázdninových táborů [zábava], organizování představení [služby impresária], zábavní služby zaměřené na fiktivní postavy, tematické parky, služby dobrodružných hrášť, služby měkkých herních center, služby zábavního parku, zábavní služby ve formě pokračujících seriálů ve formě krátkých představení zaměřených na rodinnou a dětskou zábavu distribuované prostřednictvím televize, satelitu, internetu, streamovacích médií a médií ke stažení, zábavní služby ve formě vývoje, tvorby, produkce a postprodukce hraných filmů, digitálních multimédií, audiovizuálních záznamů, audiovizuálních záznamů zaměřených na animovaný nebo živý akční obsah, nahaná webová vysílání a napsané a animované nebo živé akční televizní programy, všechny v oblasti rodinné a dětské zábavy, zábavní služby ve formě vývoje, tvorby, produkce a postprodukce hudby, zvukových nahrávek a podcastů, bavičské služby, jmenovitě živá vystoupení profesionálních bavičů, poskytování online filmů bez možnosti stažení, audiovizuálních záznamů, poskytování audiovizuálních záznamů zaměřených na animovaný nebo živý akční obsah, nahaných webových vysílání, scénářů a animovaných televizních programů, vše v oboru rodinné a dětské zábavy prostřednictvím televizního vysílání, satelitu, kabelové televize, globální počítačové sítě, webové stránky, bezdrátových zařízení, mobilních aplikací, webových vysílání a streamování médií na vyžádání, poskytování online hudby, zvukových nahrávek a podcastů bez možnosti stažení, vše v oboru rodinné a dětské zábavy prostřednictvím televizního vysílání, satelitu, kabelové televize, globálních počítačových sítí, webových stránek, bezdrátových zařízení, mobilních aplikací, webových vysílání a streamování médií na vyžádání, poskytování zábavních služeb prostřednictvím globální komunikační sítě ve formě online her, poskytování webové stránky zaměřené na informace v oboru rodinné zábavy a zábavy pro děti prostřednictvím webové stránky, zábavní služby, jmenovitě poskytování podcastů v oboru rodinné a dětské zábavy, informační, konzultační a poradenské služby vztahující se ke všem výše uvedeným službám.

Třídy výrobků a služeb:

9, 41

- (730) **One Animation Pte Ltd**, 305 Alexandra Road #03/02 Vantage Automotive Centre, 159942 Singapore, SG
(740) Rott, Růžička & Guttman a spol., Vyskočilova 1566, Praha 4, Míchle, 14000

(210) **O-590464**

(220) 02.01.2024

(320) 02.01.2024

(540)

Jsme MILA

(592) Slovní

(511) (41) nadační činnost - dobročinná činnost a charitativní-humanitární činnost v oblasti kulturní, výchovné a vzdělávací, podpora rozvoje a rozšiřování všech forem umění, podpora rozvoje, rozšiřování a zvyšování úrovně vzdělanosti, podpora rozvoje občanské společnosti a ochrana lidských práv v oblasti vzdělání, kultury a výchovy, organizování a pořádání kulturních dobročinných/humanitárních akcí, organizování a pořádání veřejných sbírek nefinančního rázu v rámci této třídy, organizování a pořádání kulturních, společenských, zábavních a sportovních akcí, seminářů a výstav ke kulturním nebo vzdělávacím účelům, školící, vzdělávací a lektorská činnost, provoz vzdělávacího zařízení, pořádání školení a kurzů, rekvalifikační kurzy, výuka jazyků, výuka používání počítačů, informačních technologií a spotřební elektroniky, služby zprostředkování vzdělávání osobně či elektronicky - přes Internet, služby překladatelské, tlumočnické a stenografické, vydavatelská a nakladatelská činnost, elektronické publikování, činnosti umělecké agentury, umělecká činnost a audio-vizuální produkce, výroba televizních a rozhlasových pořadů, výroba vzdělávacích, výchovných, kulturních, sportovních a zábavních pořadů, služby půjčování knih a jiných tiskovin, půjčování filmů a hudby, archivace knih a tiskovin s událostmi osobního, místního a celospolečenského významu, provoz archivu knih a jiných tiskovin, udělování cen za dobročinné, humanitární, celospolečensky prospěšné, výchovné, vzdělávací, kulturní, společenské, zábavní či sportovní činnosti, organizování a pořádání sportovních akcí, zejména pro charitativní účely, organizování a pořádání sportovních akcí pro postižené, provoz sportovních klubů, poskytování informací seniorům o vzdělávacích, výchovných, kulturních, společenských, sportovních a zábavních aktivitách, provoz klubů a kulturních center pro seniory v rámci této třídy, poradenství, konzultace a poskytování informací v oblasti vzdělávací, výchovné, kulturní, společenské, sportovní a zábavní; (43) služby spojené s ubytováním a stravováním, služby spojené s ubytováním seniorů; (44) fyzioterapie, lékařské služby, ošetrovatelské služby, domácí péče, telemedicínské služby, zdravotní péče, konzultace zdravotního stavu na dálku, nepřetržitě monitorování fyziologických parametrů člověka.

Třídy výrobků a služeb:

41, 43, 44

(730) **Jsme MILA, z.s.**, Wuchterlova 362/11, Praha 6, Dejvice, 16000, CZ

(740) Macek and Partners, Mgr. Jiří Macek, Sázkavská 751/16, Praha 2, Vinohrady, 12000

(210) **O-590578**

(220) 08.01.2024

(320) 08.01.2024

(540)



(593) Obrazová

(511) (4) maziva, tuky a vosky; (8) čepele jako zbraně, bodné a sečné zbraně, nože, dýky; (9) teleskopické zaměřovače pro střelné zbraně, ochranné helmy, sportovní brýle a chrániče úst, brýle; (13) střelné zbraně, munice do střelných zbraní, výbušniny, ohňostroje, náhradní díly ke střelným zbraním, příslušenství střelných zbraní (optiky, tlumiče, zásobníky, pažby, hlavně), střelný prach, vzduchové pistole, světlice, signální pistole, nábojové pásy pro zbraně; (16) propagační materiály, nálepky, návody ke zbraním, výbušninám a ohňostrojům, katalogy zbraní, výbušnin a ohňostrojů; (25) oděvy, obuv, pokrývky hlavy, trička, mikiny, kalhoty, šátky, módní doplňky (oblečení), opasky, kraťasy, bundy, vesty, čepice, kšiltovky, maskovací kostým (oděv); (26) stuhy, nášivky, přezky, spony; (28) hrací repliky a napodobeniny střelných zbraní, výbušnin a ohňostrojů, napodobeniny munice do střelných zbraní, napodobeniny náhradních dílů ke střelným

zbraním, napodobeniny příslušenství střelných zbraní (optiky, tlumiče, zásobníky, pažby, hlavně), zařízení na videohry, traskavé kapsle jako hračky, vzduchové pistole jako hračky; (32) piva, sody, minerální a syčené vody, ovocné šťávy, sirupy a jiné přípravky pro přípravu nealkoholických nápojů; (33) alkoholické nápoje (s výjimkou pív), alkoholové přípravky pro přípravu nápojů; (35) reklama, propagace, řízení, organizace a administrativa obchodní činnosti, kancelářské práce, pořádání výstav pro obchodní nebo reklamní účely, psaní a vydávání reklamních textů; (41) vzdělávání, školení, zábava, sportovní a kulturní činnost, pořádání výstav ke kulturním nebo vzdělávacím účelům, pořádání a vedení konferencí, kongresů a symposií, služby filmové režie a výroby filmů, s výjimkou reklamních filmů, služby sportovního a kondičního tréninku, služby online hraní her; (43) služby zajišťující stravování a nápoje, dočasné ubytování; (45) právní služby, bezpečnostní služby pro fyzickou ochranu hmotného majetku a jednotlivců, seznamovací služby, služby sociálních sítí online, pohřební služby, hlídání dětí.

Třídy výrobků a služeb:

4, 8, 9, 13, 16, 25, 26, 28, 32, 33, 35, 41, 43, 45

(730) **Franta Zdeněk Ing.**, Slatinská 4456/41, Brno, Židenice, 63600, CZ

(740) Advokátní kancelář JUDr. Tomáš Soukup, BA, JUDr. Tomáš Soukup BA, advokát, Mezírka 775/1, Brno, Veverčí, 60200

(210) **O-590595**

(220) 08.01.2024

(320) 08.01.2024

(540)



(593) Obrazová

(511) (4) oleje, tuky a vosky, maziva, paliva; (9) sportovní brýle, brýle, chrániče, ochranné helmy, hasící přístroje, GPS lokátory; (16) propagační materiály, nálepky, návody k vozidlům, katalogy vozidel a služeb; (22) stany, lana, provazy, plachty pro vozidla; (24) textilie, látkové vlajky; (25) oděvy, obuv, pokrývky hlavy, trička, mikiny, kalhoty, šátky, módní doplňky (oblečení), opasky, kraťasy, bundy, vesty, čepice, kšiltovky; (26) stuhy, nášivky, přezky, spony; (28) hrací repliky a napodobeniny vozidel, náhradních dílů k vozidlům, napodobeniny příslušenství vozidel, zařízení na videohry; (32) piva, sody, minerální a syčené vody, ovocné šťávy, sirupy a jiné přípravky pro přípravu nealkoholických nápojů; (33) alkoholické nápoje (s výjimkou pív), alkoholové přípravky pro přípravu nápojů; (35) reklama, propagace, řízení, organizace a administrativa obchodní činnosti, kancelářské práce, pořádání výstav pro obchodní nebo reklamní účely, psaní a vydávání reklamních textů; (37) údržba vozidel, čištění vozidel, voskování vozidel; (41) vzdělávání, školení, zábava, výuka jízdy ve vozidle, škola smyku, jízda na simulátorech (školení), sportovní a kulturní činnost, pořádání výstav ke kulturním nebo vzdělávacím účelům, pořádání a vedení konferencí, kongresů a symposií, služby filmové režie a výroby filmů, s výjimkou reklamních filmů, služby sportovního a kondičního tréninku, služby online hraní her; (43) služby zajišťující stravování a nápoje, dočasné ubytování; (45) právní služby, bezpečnostní služby pro fyzickou ochranu hmotného majetku a jednotlivců, seznamovací služby, služby sociálních sítí online, pohřební služby, hlídání dětí.

Třídy výrobků a služeb:

4, 9, 16, 22, 24, 25, 26, 28, 32, 33, 35, 37, 41, 43, 45

(730) **Franta Zdeněk Ing.**, Slatinská 4456/41, Brno, Židenice, 63600, CZ

(740) Advokátní kancelář JUDr. Tomáš Soukup, BA, JUDr. Tomáš Soukup BA, advokát, Mezírka 775/1, Brno, Veverčí, 60200

(210) **O-590668**
(220) 11.01.2024
(320) 11.01.2024
(540)

VIVANTIS

(593) Obrazová

(511) (3) kosmetické přípravky jako jsou adstringentní přípravky pro kosmetické účely, parfémovaná voda, parfémy, ambra (parfumerie), květinové parfémy (základní látky), výtažky z květin (parfumerie), antiperspirační mýdlo, antistatické přípravky pro použití v domácnosti, aroma (éterické oleje), barviva na vlasy, barviva toaletní, kosmetické barvy, přípravky pro odstraňování barev - odbarvovače, krémy na kůži, krémy na bělení pokožky, bělicí a čistící přípravky na kůži, bělicí soli, bergamotový olej, brusiva, citrónový olej (silice), čistící mléko pro toaletní účely, čistící oleje, čistící prostředky, čistící roztoky, přípravky pro čištění umělého chrupu, depilační přípravky, depilační vosk, detergenty (čistící prostředky), s výjimkou pro použití při průmyslových procesech a lékařství, dezodoranty pro osobní potřebu, šampóny a kosmetické přípravky pro domácí zvířata, éterické esence, éterické oleje, přípravky na holení, jasmínový olej, kadidlo, kamenec (antiseptický přípravek), kolínská voda, kosmetické neceséry včetně obsahu, kosmetické přípravky pro zeštíhlení, kosmetické tužky, kosmetické přípravky do koupele, koupelové soli, nikoliv pro medicínální účely, kráslicí masky, kosmetické krémy, lak na vlasy, laky na nehty, lepidla pro kosmetické účely, leštící přípravky, levandulová voda a olej, líčidla, čistící mléko pro toaletní účely, mandlové mléko pro kosmetické účely, mandlové mýdlo, mandlový olej, maskara (barvy a stíny na oční víčka a řasy), medicínální mýdla, mentolová silice (výtažkový olej), mořidla, mýdélka, mýdla, umělé nehty, kosmetické přípravky na obočí, tužky na obočí, obtisky (ozdobné) pro kosmetické použití, oční řasy (umělé), odlakovače, přípravky na odličování, oleje do voňavek, přípravky na ondulaci, opalovací přípravky (kosmetika), spreje pro osvěžení dechu, pemza, přípravky proti pocení (toaletní potřeby), peroxid vodíku pro kosmetické účely, pižmo (parfumerie), pleťová voda pro kosmetické účely, kosmetické ubrousky napuštěné pleťovou vodou, kosmetické přípravky pro péči o pokožku, pomády pro kosmetické účely, potpourri (směsi voňavých látek), prací prostředky, přípravky pro péči o nehty, pudr (líčidlo), rtěnky, růžový olej, šampóny, tuky pro kosmetické účely, ústní vody, nikoliv pro lékařské účely, vata na špejli (toaletní potřeby), vata pro kosmetické účely, vatové tyčinky pro kosmetické účely, vazelína z ropy pro kosmetické účely, vlasové vody, voda po holení, voňavkářské výrobky, zubní pasty, zubní bělicí gely, krém na obuv; (5) potravinové doplňky pro lékařské účely spadající do této třídy, minerální doplňky potravy, doplňky výživové pro lékařské účely, dietní a nutriční doplňky, vitamínové a minerální doplňky, potravinové doplňky pro posílení imunity organismu a zlepšení zdraví, potravinové doplňky s léčebnými účinky, proteinové přípravky pro výživu (doplňky stravy), cukrovinky s léčivými přísadami, minerální a vitamínové přípravky, bylinné čaje pro lékařské účely, léčivé čaje, medicínální vína, medicínální sirupy, výtažky, šťávy a elixíry léčárnické (s léčebnými účinky), povzbuzující nápoje pouze pro léčebné účely, doplňky potravin minerální, minerální vody pro léčebné účely, minerální doplňky s antioxidačními účinky, farmaceutické a dietetické potraviny a přípravky pro lékařské účely, zdravotní prevenci a rekonvalescenci, medicínální potravinové doplňky a nápoje pro zlepšení zdraví, pro zvýšení imunity, odolnosti organismu a jeho detoxikaci jen pro léčebné účely, dietetické přípravky pro denní doplnění stravy (včetně fitness přípravků) s léčebnými účinky, přírodní léčivé prostředky pro zvláštní výživu, vtírací posilující tekuté přípravky pro sportovce (s léčebnými účinky), dietetické látky upravené pro lékařské účely, posilující přípravky, léčivé bahno, bahno pro koupele, balzámy pro lékařské účely, léčivé byliny, byliny na kouření pro lékařské účely, cigarety netabákové pro lékařské účely, cukr pro lékařské účely, čaj astmatický, čaj odtučňovací pro lékařské účely, drogy pro léčebné účely, přípravky pro péči o dutinu ústní, dřevo cedrové s repelentním účinkem, léčivé přípravky do koupele, mořská voda pro zdravotní koupele, koupelové soli léčebné, koupele oksyložené, kurare, kúry pro farmaceutické účely, léčiva pro humánní medicínu, léčivé cukrovinky a pastilky, přenosné lékárníčky (včetně obsahu), leukoplast, masti na popáleniny od slunce, mandlové mléko pro lékařské účely, mateří kasička

pro lékařské účely, mentol, soli minerální vody, mléko sušené pro kojence, náplasti, nápoje léčivé, narkotika, náramky pro lékařské účely, přípravky proti pocení nohou, obinadla hygienická, obklady, obvazy tlakové, odvary pro farmaceutické účely, oleje pro lékařské použití, tonika pro léčebné účely, pročišťující přípravky, rebarborové kořeny pro farmaceutické přípravky, jedlá rostlinná vlákna (ne pro výživu), séra, sedativa, sladké dřevo pro lékařské účely, aldehydy pro farmaceutické účely, algicidy, alkaloidy pro lékařské účely, alkohol pro léčebné účely, zubní amalgám, analgetika, anestetika, aminokyseliny pro lékařské účely, antibakteriální a dezinfekční přípravky, antibiotika, chemické antikoncepční přípravky, antipyretika, antiseptika, bakteriální přípravky pro lékařské a zvěrolékařské účely, bakteriologické kultury, bavlna pro lékařské účely, bílkoviny obohacené mléko, bílkovinná potrava pro lékařské účely, biocidy, prostředky proti bolesti hlavy, zubní brusné přípravky, bronchodilatační přípravky, čichací soli, čípky, přípravky na čištění vzduchu, detergenty pro lékařské účely, dezinfekční přípravky pro hygienické účely, diabetický chléb, diagnostické přípravky pro lékařské účely, digitalin, přípravky na mytí dobytka, enzymy pro lékařské účely, estery pro farmaceutické účely, fenykl pro lékařské účely, fungicidy, gáza na obvazování, glycerin pro lékařské účely, glycerofosfáty, guma pro lékařské účely, gurjanský balzám pro lékařské účely, hematogen, hemoglobin, přípravky proti hemoroidům, herbicidy, repelenty proti hmyzu, léčivé houby, hormony pro lékařské účely, hořčice pro farmaceutické účely, hygienické kalhotky, hygienické ubrousky, hygienické vložky, absorpční vata, absorpční tampóny, chemická čimidla pro lékařské a zvěrolékařské účely, chemické přípravky pro lékařské a zvěrolékařské účely, chirurgická plátana, obvazy a roušky, chloroform, chirurgické implantáty, medicínální infuze, insekticidy, semeno pro umělou inseminaci, jedy, jojoba, jodová tinktura, kafrový olej, kokain, koprový výtažek, opiáty, opodeldok, přípravky pro osvěžení vzduchu, farmaceutické přípravky pro péči o pokožku, polštářek pro kojení, pomády pro lékařské účely, projímadla, sterilizační přípravky, steroidy, strychnin, sulfoamidy (léčiva), tablety vykuřovací, chemické přípravky pro určení těhotenství, mléčný tuk, ubrousky napuštěné farmaceutickými vodičkami, uhlí živočišné pro lékařské účely, utišující prostředky, vaginální výplachy, vitamínové přípravky, vody termální, žvýkáci guma a žvýkačky pro lékařské účely; (9) internetový portál, internetový časopis, elektronický informační portál, aplikace pro mobilní telefony, tablety a další elektronická zařízení, multimediální aplikace na nosičích zařazených ve třídě 9 nebo v sítích, interaktivní a grafické programy, software, software pro systémy pro přenos dat, interaktivní aplikace pro chytré telefony, počítače, notebooky, laptopy, tablety a další elektronická zařízení, software ke stažení vztahující se k bankovníctví a financím, výrobky spojené s bankovníctvím spadající do třídy 9, platební karty nebo magnetické a čipové karty pro použití v bankovníctví, v pojišťovnictví, v oblasti služeb a v obchodním styku, mezinárodní platební karty, elektronické peněženky, software pro bankovníctví, bankomaty, prodejní automaty, informace a záznamy na nosičích zařazených ve třídě 9, elektronická data, informační produkty v elektronických, datových, informačních a telekomunikačních sítích všeho druhu, software a hardware, periodika a knihy v elektronické podobě, nosiče dat či záznamů včetně audiokazet nahrané i nenahrané, elektronické, datové nebo informační sítě, dešifrovací systavy, čipy (integrované obvody), multimediální nebo informační katalogy, audiovizuální programy a díla, exponované filmy, hudební díla na nosičích, cd disky, programové vybavení pro počítače, hardware výpočetní, komunikační nebo informační techniky, elektronické databáze a databázové produkty, informace a záznamy na nosiči s výjimkou nosičů papírových ze třídy 16, informace a data na nosičích nebo i v elektronických, datových, informačních, počítačových a komunikačních sítích, související software a hardware, elektronické, datové nebo informační, komunikační nebo výpočetní sítě včetně jednotlivých součástí a náhradních dílů obsažených ve třídě 9, multimediální aplikace, programy na počítačové hry, hlavolamy elektrické nebo elektronické v rámci této třídy; (14) všechny druhy šperků s pravými i syntetickými kameny, prsteny, náhrdelníky, náramky, náušnice, řetízky, korále, diamanty, hodinky, hodiny, stopky, hodinářské výrobky a chronometrická zařízení, drahé kameny, rhodium, platina, zlato surové nebo tepané, šperkovnice, drahé kovy a jejich slitiny a předměty z těchto hmot nebo z plátovaných (dublovaných) kovů, šperky, drahokamy, drahé kameny, bižuterie, perly, skleněné perličky, ambroidové perly, brože, amulety, jantar, rhodium, sklonovina a výrobky z nich, busty, sošky, suvenýry z drahých kovů a kamenů, medaile, medaile z vzácných kovů, medaile z obecných kovů, medailony, medaile z drahých kovů, exkluzivní a umělecké klenoty z drahých kovů a jejich slitin, vzácné kovy a jejich slitiny a výrobky z těchto látek nebo z postříbeného nebo z pozlaceného kovu, sklička, řetízky, pásky k hodinkám a pouzdra na hodinky, klíčenky, peněženky z drahých kovů, díla z drahých kovů a kamenů, gagát a gagátové ozdoby, vlákna a nitě z drahých kovů; (18) kabelky, tašky a peněženky pro dospělé i děti, vodítka, obojky,

kůže, imitace z kůže, výrobky z nich, pokud nejsou obsaženy v jiných třídách, surové kůže, kufrý a cestovní brašny, hole, hole se sedátkem, chlebníky, kožené krabice na klobouky, biče, postroje na koně a sedlářské výrobky, cestovní tašky, batohy, zavazadla pro nošení na zádech, zavazadla s popruhy či řemeny, kufříky, diplomatky, aktovky, kabelky, peněženky, pásky, váčky, pouzdra na kreditní karty, portfolia, diáře, adresáře a pouzdra na šekové knížky, vše vyrobeno z kůže, soupravy cestovních zavazadel a toaletních kufříků z kůže, kožené šňůrky, lemovky, zástěry a příkrývky nohou, jmenovky, klíčenky, kožešiny (kůže zvířat), semiš, kožené řemeny, ruksaky, cestovní obaly na oděvy, školní tašky, kožené předměty, zboží, obaly a pouzdra zařazené ve třídě 18, vaky, cestovní vaky, náprsní tašky, nákupní tašky, cestovní tašky, tašky na kolečkách, tašky lovecké, tašky a vaky na nošení dětí, plážové tašky, taštičky řetízkové (kromě taštiček z drahých kovů), pouzdra, kazety, kufříky a neceséry s toaletními potřebami, tomy, zavazadla, deštníky, slunečníky; (25) oděvy, obuv, textilní výrobky spadající do této třídy, oblečení a oděvní doplňky pro děti i dospělé, šátky a šály, pokrývky hlavy, kloboučnické zboží, zejména barety, cylindry, čapky, čepice, klobouky, klobouky textilní, čelenky, šaty, sukně, oděvy včetně sportovních oděvů a oděvů pro volný čas, obuv včetně sportovní obuvi, pantofle, sandály, střevíce, punčochové zboží, rukavice včetně rukavic bez prstů, palcových a dámských dlouhých rukavic, rukávničky, konfekce, zejména svrchní oblečení, např. bundy, vesty, saka, trička a nátláčníky, fleecové (počesávané) oblečení, trepky, jamy, letní, podzimní a zimní oblečení dámské, pánské i dětské, jako šaty krátké i dlouhé, košile, polokošile, bundokošile, obleky, halenky, kalhoty krátké i dlouhé, kabáty a pláště, uniformy, kostýmy, jeansy, kombinézy, dětské oblečení, elastické pletené zboží, kožichy, kožešiny (oděvy), oděvní zboží, oblečení z kůže a z imitace kůže, prádlo osobní, prádlo spodní všeho druhu, oděvní doplňky spadající do této třídy, šponovky, plavky a plážové oblečení, oblečení do deště, oblečení na tenis, na golf a na další sporty, blejzry, pláštěnky, kabátky, živůtky, smokingy a večerní oblečení, svetry, pulovry, paleta a ponča včetně kožešinových, teplákové soupravy, oblečení na spaní a domácí oblečení, župany, spodky, neglizé včetně pletených a krajkových, kombiné, korzety, bokovky, podprsenky, cvičební, baletní a sportovní trikoty, punčochy, ponožky a punčochové kalhoty, spodničky, kimona, kaftany, oblečení typu kabuki, harémové oblečení, kravaty, motýlky, přezůvky, obuv určená pro jízdu na snowboardech a ostatní obuv ve třídě 25, podkolenky, turistické oděvy, pracovní oděvy spadající do této třídy, oděvní zboží z elastických tkanin, cyklistické oděvy, nátepníčky, sportovní čelenky, džínové oblečení pro děti i dospělé, boa (kožešinové límce), body (spodní prádlo), bryndáčky (ne z papíru), kamaše, kapuce, maskarní kostýmy, košilová sedla, koupací pláště, pracovní pláště spadající do této třídy, legíny, límečky, livrej, manžety, noční kabátky, opasky, pásky ke kalhotám, pleny dětské textilní, pletené zboží (stávkové zboží), podpatníčky, podpatky, podrážky k obuvi, podvazky, potítka, pytle na oděvy, ramínka u dámského prádla, slintáčky (ne z papíru), snímatelné límce, šerpy, oblečky pro panenky, výbavička pro novorozence, zástěry, závoje, zimníky, nadměrné velikosti výrobků této třídy; (35) internetový prodej výrobků - prodej výrobků prostřednictvím internetu, nákup a prodej výrobků ve třídě 3 - kosmetické přípravky jako jsou adstringentní přípravky pro kosmetické účely, parfémovaná voda, parfémy, ambra (parfumerie), květinové parfémy (základní látky), výtažky z květin (parfumerie), antiperspirantiční mydlo, antistatické přípravky pro použití v domácnosti, aroma (éterické oleje), barva na vlasy, barviva toaletní, kosmetické barvy, přípravky pro odstraňování barev - odbarvovače, krémy na kůži, krémy na bělení pokožky, bělicí a čistící přípravky na kůži, bělicí soli, bergamotový olej, brusivá, citrónový olej (silice), čistící mléko pro toaletní účely, čistící oleje, čistící prostředky, čistící roztoky, přípravky pro čištění umělého chrupu, depilační přípravky, depilační vosk, detergenty (čistící prostředky), s výjimkou pro použití při průmyslových procesech a lékařství, dezodoranty pro osobní potřebu, šampóny a kosmetické přípravky pro domácí zvířata, éterické esence, éterické oleje, přípravky na holení, jasmínový olej, kadidlo, kamenec (antiseptický přípravek), kolínská voda, kosmetické neceséry, kosmetické přípravky pro zestříhání, kosmetické tužky, kosmetické přípravky do koupele, koupelové soli, nikoliv pro medicínské účely, krásličky masky, kosmetické krémy, lak na vlasy, laky na nehty, lepidla pro kosmetické účely, lešticí přípravky, levandulová voda a olej, líčidla, čistící mléko pro toaletní účely, mandlové mléko pro kosmetické účely, mandlové mydlo, mandlový olej, maskara (barvy a stíny na oční víčka a řasy), medicínská mydla, mentolová silice (výtažkový olej), mořidla, mýdélka, mýdla, umělé nehty, kosmetické přípravky na obočí, tužky na obočí, obtisky (ozdobné) pro kosmetické použití, oční řasy (umělé), odlakovače, přípravky na odlíčování, oleje do voňavek, přípravky na ondulaci, opalovací přípravky (kosmetika), spreje pro osvěžení dechu, pemza, přípravky proti pocení (toaletní potřeby), peroxid vodíku pro kosmetické účely, pižmo (parfumerie), pleťová voda pro kosmetické účely, kosmetické ubrousky napuštěné pleťovou vodou,

kosmetické přípravky pro péči o pokožku, pomády pro kosmetické účely, potpourri (směsi voňavých látek), prací prostředky, přípravky pro péči o nehty, pudr (líčidlo), rtěnky, růžový olej, šampóny, tuhy pro kosmetické účely, ústní vody, nikoliv pro lékařské účely, vata na špejli (toaletní potřeby), vata pro kosmetické účely, vatové tyčinky pro kosmetické účely, vazelína z ropy pro kosmetické účely, vlasové vody, voda pro holení, voňavkářské výrobky, zubní pasty, zubní bělicí gely, krém na obuv, ve třídě 5 - potravinové doplňky pro lékařské účely spadající do této třídy, minerální doplňky potravy, doplňky výživové pro lékařské účely, dietní a nutriční doplňky, vitamínové a minerální doplňky, potravinové doplňky pro posílení imunity organismu a zlepšení zdraví, potravinové doplňky s léčebnými účinky, proteinové přípravky pro výživu (doplňky stravy), cukrovinky s léčivými přísadami, minerální a vitamínové přípravky, bylinné čaje pro lékařské účely, léčivé čaje, medicínské vína, medicínské sirupy, výtažky, šťávy a elixíry lékárnické (s léčebnými účinky), povzbuzující nápoje pouze pro léčebné účely, doplňky potravin minerální, minerální vody pro léčebné účely, minerální doplňky s antioxidačními účinky, farmaceutické a dietetické potraviny a přípravky pro lékařské účely, zdravotní prevenci a rekonvalescenci, medicínské potravinové doplňky a nápoje pro zlepšení zdraví, pro zvýšení imunity, odolnosti organismu a jeho detoxikaci jen pro léčebné účely, dietetické přípravky pro denní doplnění stravy (včetně fitness přípravků) s léčebnými účinky, přírodní léčivé prostředky pro zvláštní výživu, vtírací posilující tekuté přípravky pro sportovce (s léčebnými účinky), dietetické látky upravené pro lékařské účely, posilující přípravky, léčivé bahno, bahno pro koupele, balzámy pro lékařské účely, léčivé byliny, byliny na kouření pro lékařské účely, cigarety netabákové pro lékařské účely, cukr pro lékařské účely, čaj astmatický, čaje odtučňovací pro lékařské účely, drogy pro léčebné účely, přípravky pro péči o dutinu ústní, dřevo cedrové s repelentním účinkem, léčivé přípravky do koupele, mořská voda pro zdravotní koupele, koupelové soli léčebné, koupele okysličené, kurare, kúry pro farmaceutické účely, léčiva pro humánní medicínu, léčivé cukrovinky a pastilky, přenosné lékárníčky (včetně obsahu), leukoplast, masti na popáleniny od slunce, mandlové mléko pro lékařské účely, mateří kasička pro lékařské účely, mentol, soli minerální vody, mléko sušené pro kojení, náplasti, nápoje léčivé, narkotika, náramky pro lékařské účely, přípravky proti pocení nohou, obinadla hygienická, obklady, obvazy tlakové, odvary pro farmaceutické účely, oleje pro lékařské použití, tonika pro léčebné účely, pročišťující přípravky, rebarborové kofeny pro farmaceutické přípravky, jedlá rostlinná vlákna (ne pro výživu), séra, sedativa, sladké dřevo pro lékařské účely, aldehydy pro farmaceutické účely, algicidy, alkaloidy pro lékařské účely, alkohol pro léčebné účely, zubní amalgám, analgetika, anestetika, aminokyseliny pro lékařské účely, antibakteriální a dezinfekční přípravky, antibiotika, chemické antikoncepční přípravky, antipyretika, antiseptika, bakteriální přípravky pro lékařské a zvěrolékařské účely, bakteriologické kultury, bavlna pro lékařské účely, bílkoviny obohacené mléko, bílkovinná potrava pro lékařské účely, biocidy, prostředky proti bolesti hlavy, zubní brusné přípravky, bronchodilatační přípravky, číhací soli, čípky, přípravky na čištění vzduchu, detergenty pro lékařské účely, dezinfekční přípravky pro hygienické účely, diabetický chléb, diagnostické přípravky pro lékařské účely, digitalin, přípravky na mytí dobytka, enzymy pro lékařské účely, estery pro farmaceutické účely, fenyl pro lékařské účely, fungicidy, gáza na obvazování, glycerin pro lékařské účely, glycerofosfáty, guma pro lékařské účely, gurjanský balzám pro lékařské účely, hematogen, hemoglobin, přípravky proti hemeroidům, herbicidy, repelenty proti hmyzu, léčivé houby, hormony pro lékařské účely, hořčice pro farmaceutické účely, hygienické kalhotky, hygienické ubrousky, hygienické vložky, absorpční vata, absorpční tampóny, chemická činidla pro lékařské a zvěrolékařské účely, chemické přípravky pro lékařské a zvěrolékařské účely, chirurgická plátna, obvazy a roušky, chloroform, chirurgické implantáty, medicínské infúze, insekticidy, semeno pro umělou inseminaci, jedy, jojoba, jodová tinktura, kafrový olej, kokain, koprový výtažek, opiáty, opodeldok, přípravky pro osvěžení vzduchu, farmaceutické přípravky pro péči o pokožku, polštářek pro kojení, pomády pro lékařské účely, projímadla, sterilizační přípravky, steroidy, strychnin, sulfamidy (léčiva), tablety vykuřovací, chemické přípravky pro určení těhotenství, mléčný tuk, ubrousky napuštěné farmaceutickými vodíčkami, uhlí živočišné pro lékařské účely, utišující prostředky, vaginální výplachy, vitamínové přípravky, vody termální, žvýkací guma a žvýkačky pro lékařské účely, ve třídě 9 - internetový portál, internetový časopis, elektronický informační portál, aplikace pro mobilní telefony, tablety a další elektronická zařízení, interaktivní a grafické programy, software, software pro systémy pro přenos dat, interaktivní aplikace pro chytré telefony, počítače, notebooky, laptopy, tablety a další elektronická zařízení, software ke stažení vztahující se k bankovníctví a financím, výrobky spojené s bankovníctvím spadající do

trždy 9, platební karty nebo magnetické a čipové karty pro použití v bankovníctví, v pojišťovnictví, v oblasti služeb a v obchodním styku, mezinárodní platební karty, elektronické peněženky, software pro bankovníctví, bankomaty, prodejní automaty, informace a záznamy na nosičích zařazených ve třídě 9, elektronická data, informační produkty v elektronických, datových, informačních a telekomunikačních sítích všeho druhu, software a hardware, periodika a knihy v elektronické podobě, nosiče dat či záznamů včetně audiokazet nahané i nenabrané, elektronické, datové nebo informační sítě, dešifrovací soustavy, čipy (integrované obvody), multimediální nebo informační katalogy, audiovizuální programy a díla, exponované filmy, hudební díla na nosičích, cd disky, programové vybavení pro počítače, hardware výpočetní, komunikační nebo informační techniky, elektronické databáze a databázové produkty, informace a záznamy na nosiči s výjimkou nosičů papírových ze třídy 16, informace a data na nosičích nebo i v elektronických, datových, informačních, počítačových a komunikačních sítích, související software a hardware, elektronické, datové nebo informační, komunikační nebo výpočetní sítě včetně jednotlivých součástí a náhradních dílů obsažených ve třídě 9, multimediální aplikace, programy na počítačové hry, hlavolamy elektrické nebo elektronické v rámci této třídy, ve třídě 14 - všechny druhy šperků s pravými i syntetickými kameny, prsteny, náhrdelníky, náramky, náušnice, řetízky, korále, diamanty, hodinky, hodiny, stopky, hodinářské výrobky a chronometrická zařízení, drahé kameny, rhodium, platina, zlato surové nebo tepané, šperkovnice, drahé kovy a jejich slitiny a předměty z těchto hmot nebo z plátovaných (dublovaných) kovů, šperky, drahokamy, drahé kameny, bižuterie, perly, skleněné perličky, ambroidové perly, brože, amulety, jantar, rhodium, slonovina a výrobky z nich, busty, sošky, suvenýry z drahých kovů a kamenů, medaile, medaile z vzácných kovů, medaile z obecných kovů, medailony, medaile z drahých kovů, exkluzivní a umělecké klenoty z drahých kovů a jejich slitin, vzácné kovy a jejich slitiny a výrobky z těchto látek nebo z postříbeného nebo z pozlaceného kovu, sklička, řetízky, pásky k hodinkám a pouzdra na hodinky, klíčenky, peněženky z drahých kovů, díla z drahých kovů a kamenů, gagát a gagátové ozdoby, vlákna a nitě z drahých kovů, ve třídě 18 - kabelky, tašky a peněženky pro dospělé i děti, vodítka, obojky, kůže, imitace z kůže, výrobky z nich, pokud nejsou obsaženy v jiných třídách, surové kůže, kufry a cestovní brašny, hole, hole se sedátkem, chlebníky, kožené krabice na klobouky, biče, postroje na koně a sedlářské výrobky, cestovní tašky, batohy, zavazadla pro nošení na zádech, zavazadla s popruhy či řemeny, kufříky, diplomaty, aktovky, kabelky, peněženky, pásky, váčky, pouzdra na kreditní karty, portfolia, diáře, adresáře a pouzdra na šekové knížky, vše vyrobeno z kůže, soupravy cestovních zavazadel a toaletních kufříků z kůže, kožené šňůrky, lemovky, zástěry a příkrývky nohou, jmenovky, klíčenky, kožešiny (kůže zvířat), semiš, kožené řemeny, rucksaky, cestovní obaly na oděvy, školní tašky, kožené předměty, zboží, obaly a pouzdra zařazené ve tř. 18, vaky, cestovní vaky, náprsní tašky, nákupní tašky, cestovní tašky, tašky na kolečkách, tašky lovecké, tašky a vaky na nošení dětí, plážové tašky, taštičky řetízkové (kromě taštiček z drahých kovů), pouzdra, kazety, kufříky a neceséry s toaletními potřebami, tony, zavazadla, deštníky, slunečníky, ve třídě 25 - oděvy, obuv, textilní výrobky spadající do této třídy, oblečení a oděvní doplňky pro děti i dospělé, šátky a šály, pokrývky hlavy, kloboučnické zboží, zejména barety, cylindry, čapky, čepice, klobouky, klobouky textilní, čelenky, šaty, sukně, oděvy včetně sportovních oděvů a oděvů pro volný čas, obuv včetně sportovní obuvi, pantofle, sandály, střevíce, punčochové zboží, rukavice včetně rukavic bez prstů, palcových a dámských dlouhých rukavic, rukávničky, konfekce, zejména svrchní oblečení, např. bundy, vesty, saka, trička a nátělníky, fleecové (počesané) oblečení, trepky, jarní, letní, podzimní a zimní oblečení dámské, pánské i dětské, jako šaty krátké i dlouhé, košile, polokošile, bundokošile, obleky, halenky, kalhoty krátké i dlouhé, kabáty a pláště, uniformy, kostýmy, jeansy, kombinézy, dětské oblečení, elastické pletené zboží, kožichy, kožešiny (oděvy), oděvní zboží, oblečení z kůže a z imitace kůže, prádlo osobní, prádlo spodní všeho druhu, oděvní doplňky spadající do této třídy, šponovky, plavky a plážové oblečení, oblečení do deště, oblečení na tenis, na golf a na další sporty, blejzry, pláštěnky, kabátky, živůtky, smokinky a večerní oblečení, svetry, pulovry, paleta a ponča včetně kožešinových, teplákové soupravy, oblečení na spaní a domácí oblečení, župany, spodky, neglíže včetně pletených a krajkových, kombiné, korzety, bokovky, podpřsenky, cvičební, baletní a sportovní trikoty, punčochy, ponožky a punčochové kalhoty, spodničky, kimona, kaftany, oblečení typu kabuki, harémové oblečení, kravaty, motýlky, přezůvky, obuv určená pro jízdu na snowboardech a ostatní obuv ve třídě 25, podkolenky, turistické oděvy, pracovní oděvy spadající do této třídy, oděvnícké zboží z elastických tkanin, cyklistické oděvy, nátepníčky, sportovní čelenky, džínové oblečení pro děti i dospělé, boa (kožešinové límce), body (spodní prádlo), bryndáčky (ne z papíru), kamaše, kapuce, maskarní kostýmy, košilová sedla, koupací pláště, pracovní pláště spadající do této třídy, legíny, límečky, livre,

manžety, noční kabátky, opasky, pásky ke kalhotám, plenky dětské textilní, pletené zboží (stávkové zboží), podpatěny, podpatky, podrážky k obuvi, podvazky, potítka, pytle na oděvy, ramínka u dámského prádla, slintáčky (ne z papíru), snímatelné límce, šerpy, oblečky pro panenky, vybavička pro novorozence, zástěry, závoje, zimníky, nadměrné velikosti výrobků této třídy, zprostředkování v oblasti prodeje zboží na internetu, zprostředkování v oblasti služeb internetových portálů a prodeje zboží na internetu, zprostředkování v oblasti reklamy, zprostředkování v oblasti provozování informačních serverů, provozování informačních serverů, provozování internetových portálů, provozování informačního serveru o zdraví, internetový obchod - prodej výrobků prostřednictvím internetu - zejména produktů pro zdraví a krásu, kosmetiky, šperků, hodinek, parfémů, módních doplňků, oblečení, obuvi, maloobchod a velkoobchod s výrobky, i prostřednictvím internetu, zejména produktů pro zdraví a krásu, kosmetiky, šperků, hodinek, parfémů, módních doplňků, oblečení, obuvi, sběr, třídění a řazení údajů do počítačových databází a na internetový portál, vyhledávání informací v na internetovém portálu, vyhledávání informací v databázích, poskytování údajů a informací uživatelům internetového portálu, poskytování informací a rad spotřebitelům, pomoc při řízení obchodní činnosti, činnost reklamní a inzertní, průzkum a analýzy trhů, aranžerství - aranžování výkladů, pronájem reklamních ploch, předvádění pro reklamní účely a podporu prodeje, předvádění zboží, pronájem a prodej reklamních produktů zahrnutých v této třídě a vyhledávací služby v oblasti propagačních textů, on-line inzerce, předvádění outlet zboží, pomoc při řízení obchodní činnosti, organizování výstav ke komerčním a reklamním účelům na internetu, pomoc při podnikání, poradenství týkající se organizace reklamních výstav, podnikové poradenství, distribuce prospektů, podnikatelské informace, předplatné tiskovin pro třetí osoby, účetnictví, distribuce propagačních tiskovin, plánování obchodních a propagačních akcí, potvrzování uskutečnění obchodních transakcí, reklamní, inzertní a propagační činnost prostřednictvím jakéhokoliv média, prostřednictvím telefonní, datové nebo informační sítě, služby a poradenství v obchodní činnosti, předávání informací při reklamní činnosti, poskytování komerčních informací a informačních produktů reklamního a informačního charakteru, multimediálních informací obchodního a reklamního charakteru, komerční využití internetu v oblastech komerčních internetových médií a vyhledávacích služeb, pronájem reklamních ploch, marketing, marketingové studie, obchodní nebo podnikatelské informace, kopírování nebo rozmnožování dokumentů, dokladů, poradenství v obchodní činnosti, obchodní nebo podnikatelský průzkum, obchodní management, obchodní reklama, systematizace informací do počítačové databáze, překlad informací do počítačové databáze, pronájem reklamních materiálů, rozšiřování reklamních materiálů, průzkum trhu, sekretářské služby, statistické informace, zpracování textů, účetnictví, vedení kartoték v počítači, vydávání reklamních nebo náborových, propagačních a inzertních textů, aktualizování reklamních materiálů, analýzy nákladů, daňové příznání (příprava a vyhotovení), dražby, vedení dražeb, hospodářské (ekonomické) prognózy, inzerce poštou, nákupní ceny, velkoobchodní ceny (analýzy), oceňování obchodních podniků, oceňování a odhady v oblasti podnikání, personální poradenství, posuzování efektivnosti provozu a racionalizace práce, pronájem kancelářských strojů a zařízení, průzkum veřejného mínění, předvádění zboží, přepisování, styky s veřejností, vzorky zboží (distribuce), zprostředkovatelské práce, automatizované zpracování dat, elektronické zpracování dat pro třetí osoby, vedení a správa databank (zařazené ve třídě 35), poskytování pomoci při provozu obchodu na internetu; (38) telekomunikační služby v oblasti internetových obchodů (e-shop) a internetových portálů, telekomunikace, komunikace pomocí terminálů nebo počítačů, informační a telekomunikační služby na internetu, včetně provozování internetového obchodu, počítačový přenos pošty a obrazu, komunikace a transakce v síti, tisková agentura, dálkový přenos obrazu a video obrazu, provozování datové sítě, provozování veřejné mobilní radiotelefonní sítě, poradenství v oblasti telekomunikační techniky, zprostředkovatelská činnost v oblasti telekomunikací, výměna, získávání a šíření informací a zpráv prostřednictvím telekomunikační sítě nebo datové sítě nebo sítě výpočetní, informační, komunikační nebo elektronické techniky nebo satelitů nebo kabelu, šíření tiskovin a knih prostřednictvím počítačové, datové, elektronické, telekomunikační nebo informační sítě, informační a telekomunikační služby na internetu, uvedené v této třídě, včetně provozování elektronických nástěnek, diskusních skupin a fór a poskytování přístupu k on-line informačním službám a databázím, služby hlasové schránky, telekomunikační služby, včetně přímého propojení lokální zákaznické pevné sítě se sítí mobilních telefonů, služby krátkých textových zpráv, teletext a služby s ním spojené, poskytování informací (informační kancelář), komunikace spočívající ve výměně, šíření, získávání a poskytování informací a zpráv prostřednictvím telekomunikačních sítí,

provozování informačních a komunikačních sítí, provozování internetového vyhledávače, pronájem telekomunikačních zařízení a přístrojů včetně telefonů, služby zasilání zpráv, přenos dat a informací, služby přístupu a připojení k datovým a informačním sítím a internetu, poskytování nebo vyvolávání informací z počítačové databáze - v rámci této třídy, komunikační služby prostřednictvím internetu, vnějších sítí a vnitřních sítí a dalších elektronických prostředků, telekomunikační technologie (voice over IP, bezdrátové technologie); (42) tvorba a správa internetových obchodů, tvorba a správa internetového informačního portálu, tvorba a správa internetového nákupního centra, tvorba a správa internetového provizního systému, konzultační, asistenční, analytické, designérské, vyhodnocovací a programovací služby týkající se počítačového softwaru, firmwaru, hardwaru a informačních technologií, konzultace týkající se hodnocení, výběru a zavádění počítačového softwaru, firmwaru, hardwaru, informačních technologií a systému zpracování dat, právních záležitostí, informačních technologií a duševního vlastnictví, a to i prostřednictvím telekomunikačních sítí, dodávkou on-line, internetem a sítí World Wide Web, webhosting, webdesing, výzkumné služby, kódování a dekódování zabezpečovacích systémů (tvorba softwaru), poradenská činnost v oblasti aplikace výpočetní techniky, v oblasti informatiky, vytváření virtuálních/počítačových 3d animací a modelů, informačních technologií, navrhování a realizace automatizovaných systémů řízení, programátorská činnost, projekce počítačových sítí, pronájem softwaru, instalace, opravy, údržba a servis softwaru, vytváření interaktivních aplikací umožňující předávání a tvorbu grafické podoby prostřednictvím sítí internet, programování, software - návrhy, převod a konverze počítačových programů a údajů (kromě fyzické konverze), převod a konverze údajů a dokumentů z fyzických médií na elektronická média, tvorba a údržba počítačových stránek web pro zákazníky, hostování na počítačových stránkách web, instalace počítačových programů, návrh počítačových systémů, programování internetových databázových systémů a internetových aplikací, konstrukce www prezentací a řešení www serverů, aktualizace a údržba počítačových programů, pronájem času dat a údajů na přístup do počítačových databází, zhotovování kopií počítačových programů, technické studie v oblasti počítačů a programového vybavení, výzkum, vývoj a tvorba systémů pro elektronické obchodování, včetně příslušného softwaru a hardwaru, programování multimediálních aplikací, vytváření interaktivních a grafických programů, počítačové animace a vizualizace, grafický design, zavádění, aktualizace, návrhy, strukturování a programování či jiné vytváření databází, jiných datových systémů a aplikací pro jejich zpracování, včetně jejich poskytování přístupu k nim a jejich instalace, zavádění, aktualizace a údržby, návrhy, strukturování a programování či jiné vytváření internetových či intranetových počítačových stránek a nástěnek (webpages a websites) a internetových či intranetových aplikací, hostování (poskytování volného prostoru) pro internetové či intranetové informace, stránky a nástěnky (webpages a websites), hostování (poskytování volného prostoru) pro internetové či intranetové aplikace, převod (konverze) počítačových programů, dat či jiných údajů v elektronické podobě z různých formátů do jiných formátů, převod (konverze) dokumentů, dat či jiných údajů z fyzických médií na elektronická média, zálohování dat a informací elektronickými a počítačovými prostředky a prostřednictvím elektronické pošty, poradenství v oblasti výpočetní a informační techniky, oděvní návrhářství.

Třídy výrobků a služeb:

3, 5, 9, 14, 18, 25, 35, 38, 42

- (730) VIVANTIS a.s., Školní náměstí 14, Chrudim II, 53701, CZ
(740) DANĚK & PARTNERS Advokátní a patentová kancelář, Ing. Dr. Vilém Daněk Ph.D. LL.M., patentový zástupce, Vinohradská 403/17, Praha 2, Vinohrady, 12000

(210) O-590834

(220) 18.01.2024

(320) 18.01.2024

(540)

Psí škola SUPERPES

(592) Slovní

- (511) (9) online příručky a výukové materiály, webináře, videa, videolekce a blogové články ke stažení, vše v oblasti výchovy a výcviku psů; (16) výukové materiály tištěné, příručky, instruktážní materiály tištěné, vše v oblasti výchovy a výcviku psů; (41) služby v oblasti vzdělávání, zábavy a sportu, pořádání výcvikových kurzů, pořádání a vedení seminářů, pořádání a vedení hodin, pořádání a vedení výukových programů, vzdělávací a školicí služby, výstavy psů, organizování přehlídek psů, organizování soutěží psů, organizování konferencí, výstav zábavních a vzdělávacích a soutěží, organizování akcí s parkurovým skákáním, semináře (organizování

a pořádání -), vzdělávací semináře, pořádání a vedení kynologických akcí, pořádání kynologických soutěží, pořádání kursů v oblasti výchovy psů, agility, obediencie, dogfrisbee, hoopers, nosework a dalších psích sportů, poskytování individuálních lekcí výchovy a výcviku psů, online výukové kurzy a semináře; (44) chov psů, chovné stanice psů, chov zvířat, poradenství vztahující se k chovu zvířat, poskytování informací týkajících se chovu zvířat.

Třídy výrobků a služeb:

9, 16, 41, 44

- (730) Kuchařová Romana, Tyršova 1789, Lysá nad Labem, 28922, CZ
(740) Advokátní kancelář Mgr. Aleš Velc, Mgr. Aleš Velc, Touloucovo nám. 156, Litomyšl, Litomyšl-Město, 57001

(210) O-590855

(220) 19.01.2024

(320) 19.01.2024

(540)



AXIOS HR
LEADER NA TRHU PRÁCE

(593) Obrazová

- (511) (35) personální poradenství, personální řízení a zaměstnanecské poradenství, poradenství v oblasti personálního managementu, poradenství v oblasti organizace a řízení obchodní činnosti v oboru personálního řízení, řízení obchodní činnosti a obchodní administrativy, administrativy (obchodní) udělování licencí ke zboží a službám druhých, zprostředkování zaměstnání, služby zprostředkování administrativních zaměstnání, konzultační služby při zprostředkování zaměstnání, agentury pro zprostředkování dočasných zaměstnání, poradenská činnost v oblasti zprostředkování zaměstnání, služby pracovních agentur zaměřené na zprostředkování zaměstnání pro lékaře a ošetřující personál; (41) vzdělávání dospělých, školení, koučink (školení), průmyslové školení, školení zaměstnanců; (45) právní služby, právní poradenství.

Třídy výrobků a služeb:

35, 41, 45

(591) Barevná

(730) Axios HR s.r.o., Prokopka 176/2, Praha 9, Vysočany, 19000, CZ

(740) GRAFART STUDIO, s. r. o., Náměstí 87, Žebrák, 26753

(210) O-590882

(220) 23.01.2024

(320) 23.01.2024

(540)



(593) Obrazová

- (511) (35) zprostředkovatelské obchodní služby a informace pro spotřebitele, maloobchodní prodej oblečení, maloobchodní prodej obuvi, maloobchodní prodej hraček, maloobchodní prodej oděvů, maloobchodní prodej pokrývek hlavy, maloobchodní služby zásilkového prodeje oděvů, zprostředkovatelské služby v oblasti obchodu a obchodních služeb s oděvy, obuví, pokrývkami hlavy, dětskými oděvy a obuví, hračkami, dětskými

kočárky, nosítka a pomůckami potřebnými v péči o dítě, bytovým textilem, ložním textilem, koupelnovým textilem, doplňky k oblečení, ručními výrobky z neprodejného oblečení, obchodní dodavatelské služby pro třetí osoby - nákup produktů, výrobků nebo služeb pro jiné subjekty, služby dovozní a vývozní agentury, maloobchodní služby s výrobky uvedenými výše, e-shop s výrobky uvedenými výše, provozování second-handu s výrobky uvedenými výše, poskytování obchodních informací a zprostředkovatelských obchodních služeb prostřednictvím internetu.

Třídy výrobků a služeb:

35

(591) Barevná

(730) MÁLKOVÁ ANNA, Bc., Horní Lipka 100, Králíky, 56169, CZ

(210) O-590887

(220) 22.01.2024

(320) 22.01.2024

(540)



(593) Obrazová

(511) (35) kancelářské a administrativní práce, vyhledávání a systematizace dat v počítačových souborech, styk s veřejností, propagace a reklama, vydávání reklamních nebo propagačních a inzertních textů, organizování seminářů k propagaci poslání asociace a za účelem podpory aktivit, zprostředkování obchodní spolupráce mezi asociací a ostatními obchodními partnery a služby obchodního zastupování třetích subjektů, zejména zastupování společných zájmů členů v oblasti zdravotní a sociální problematiky pacientů se vzácnými onemocněními při jednáních se zástupci veřejných institucí, poskytování informací, konzultační a poradenské služby v uvedených oblastech této třídy; (36) získávání finančních prostředků cestou dotací od státních orgánů, obecních úřadů a dalších institucí nebo cestou darů a sponzorů, poskytování finančních prostředků pro účely zajištění chodu asociace a pro všeobecný prospěch nemocných, a to zejména nemocných postižených vzácnými onemocněními, finanční sponzorování, organizování a pořádání dobročinných sbírek, shromažďování a poskytování finančních prostředků na podporu nemocných a nemocných postižených vzácnými onemocněními v oblastech vzdělávání, kultury, sportu, vědecké, odborné a tvůrčí činnosti, péče o pacienty se vzácným onemocněním a projektů jejich zapojování do běžného života, poskytování dotací za účelem realizace obecně prospěšných cílů - vše v rámci této třídy, poskytování informací, konzultační a poradenské služby v uvedených oblastech této třídy; (41) organizování a vedení seminářů, publikační činnost, zprostředkování v oblasti zábavy, kultury, sportovních aktivit, výchovy a vzdělávání, vzdělávací a lektorská činnost, pořádání školení a kurzů, podpora rozvoje a rozšiřování všech forem umění, filmové produkce, estrády, organizování kulturních nebo vzdělávacích výstav, organizování a vedení kongresů, seminářů, soutěží, poskytování on-line publikací, poskytování informací, konzultační a poradenské služby v uvedených oblastech této třídy.

Třídy výrobků a služeb:

35, 36, 41

(591) Barevná

(730) Aliance pacientů s diabetem ČR, z. s., Prvního pluku 174/8, Praha 8, Karlín, 18600, CZ

(210) O-590889

(220) 23.01.2024

(320) 23.01.2024

(540)



(593) Obrazová

(511) (11) grily, plynové grily, elektrické grily, venkovní grily, lávové kameny na grilování, krby; (20) nábytek; (35) propagační činnost, reklama, maloobchod a velkoobchod s výrobky výše uvedenými ve třídě 11 a 20.

Třídy výrobků a služeb:

11, 20, 35

(730) Granil s.r.o., Poličanská 1487, Praha 9, Újezd nad Lesy, 19016, CZ

(210) O-590890

(220) 23.01.2024

(320) 23.01.2024

(540)

MOMENTS

(592) Slovní

(511) (19) betonová dlažba, betonové dlaždice, betonové dlažební desky, betonové dlažební prvky.

Třídy výrobků a služeb:

19

(730) FRBT production s.r.o., Slavkovská 1229/25, Rousínov, Rousínovec, 68301, CZ

(210) O-590892

(220) 23.01.2024

(320) 23.01.2024

(540)



(593) Obrazová

(511) (25) oblečení, a to čelenky, čepice, košile, kšilty, opasky, pokrývky hlavy, trička, mikiny; (35) fotokopírování, prezentace výrobků v komunikačních médiích pro účely maloobchodu, kopírování nebo rozmnožování dokumentů, obchodní reklama, organizování výstav k obchodním nebo reklamním účelům, pronájem reklamních ploch, reklama, rozšiřování reklamních materiálů, rozhlasová reklama, televizní reklama, venkovní reklama, vylepování plakátů; (41) filmová produkce (jiná než reklamní), fotografování, hudební produkce, informace o možnostech zábavy, organizace a pořádání koncertů a koncertních turné, organizování kulturních nebo vzdělávacích výstav, pořádání kulturních akcí, pořádání festivalů, organizování vzdělávacích nebo zábavných soutěží, předprodej

vstupenek (zábava), půjčování audio zařízení, služby pro oddech a rekreaci, služby diskžokejů, služby v oblasti prodeje vstupenek (zábava), služby zábavy a pobavení, živá představení, organizování živých vystoupení.

Třídy výrobků a služeb:
25, 35, 41

(730) **VACEK LUKÁŠ**, č. p. 189, Podhradní Lhota, 76871, CZ

(210) **O-590964**

(220) 26.01.2024

(320) 26.01.2024

(540)

Bobycentrum

(592) Slovní

(511) (35) pořádání obchodních akcí; (36) pronájem budov; (41) organizování sportovních činností a sportovních soutěží, služby v oblasti vzdělávání, zábavy a sportu, výchova, pořádání hudebních akcí; (43) hotelové služby, hotelové restaurační služby, hotelové služby pro prioritní zákazníky, služby v oblasti hotelového cateringu, hotelové rezervační služby poskytované prostřednictvím internetu, poskytování rezervace pokojů a hotelové rezervační služby, restaurace.

Třídy výrobků a služeb:
35, 36, 41, 43

(730) **Bobycentrum Beta a.s.**, Roháčova 188/37, Praha 3, Žižkov, 13000, CZ

(210) **O-591024**

(220) 30.01.2024

(320) 30.01.2024

(540)



(593) Obrazová

(511) (3) neléčivé kosmetické a toaletní přípravky, neléčivé přípravky pro ústní hygienu, parfumerní výrobky, éterické oleje, bělicí přípravky a další prací prostředky, přípravky na čištění, leštění a broušení.

Třídy výrobků a služeb:
3

(730) **IREL, spol. s r.o.**, č. p. 186, Miroslavské Knínice, 67172, CZ

(210) **O-591046**

(220) 31.01.2024

(320) 31.01.2024

(540)

OPLATKOVNA

(592) Slovní

(511) (30) káva, čaj, kakao, náhražky kávy, zmrzliny, sorbety a jiné produkty určené ke konzumaci v mraženém stavu v rámci této třídy, mouka a obilné výrobky určené k lidské výživě, pekařské výrobky, jemné pečivo, trvanlivé pečivo sladké i slané, čokoládové a nečokoládové, sušenky, vafle, tyčinky, piškoty, perníky, suchary, cukrářské výrobky, oplatky, lázeňské oplatky, mini lázeňské oplatky, trojhránkové oplatky, náplně, krémy a polevy, cukrovinky, med, cereální výrobky, oplatky různých tvarů a chutí; (35) maloobchodní prodej cukrářských výrobků, akviziční, marketingová, propagační, reklamní a inzertní činnost, poskytování obchodních informací, distribuce zboží k reklamním účelům, řízení obchodní činnosti, obchodní administrativa, kancelářské práce, organizování a pořádání reklamních a obchodních soutěží pro veřejnost; (41) zábava, sportovní a kulturní činnosti.

Třídy výrobků a služeb:
30, 35, 41

(730) **Kellner Jiří**, Kmochova 614, Nové Město pod Smrkem, 46365, CZ

(210) **O-591062**

(220) 31.01.2024

(320) 31.01.2024

(540)



(593) Obrazová

(511) (9) audiovizuální díla anebo televizní pořady anebo televizní seriály na nosičích nebo ke stažení, nosiče záznamů nahrané i nenahrané, podcasty ke stažení, hudební zvukové záznamy, audio nahrávky, elektronické časopisy, elektronické knihy ke stažení, elektronické publikace ke stažení, publikace ke stažení, videocasty, multimediální záznamy, modely virtuální reality, interaktivní elektronické publikace, obsah médií, databáze, software pro počítačové hry, aplikační software, počítačový software, software pro virtuální a rozšířenou realitu, software pro webové aplikace a servery, zábavní software, video hry (počítačové hry) v podobě počítačových programů zapsaných na datové nosiče, software počítačových her ke stažení, nahraný počítačový herní software, mediální a publikační software, software pro komunikaci, vytváření sítí a sociální sítě, software pro správu dat a souborů a databázový software, multimediální software, komunikační software, videokonferenční software, telekomunikační software, software pro správu obsahu, počítačový software ke stažení, počítačový software (nahraný), nahraný obsah (počítačové programy, data a informace), audiovizuální a fotografické přístroje, komunikační zařízení, paměťová zařízení a média, zařízení a příslušenství na zpracování dat (elektrická a mechanická), počítače a počítačový hardware, prvky a součásti počítačů, komunikační přístroje; (35) televizní reklama, poskytování a pronájem prostoru, času a médií pro reklamu, konzultační a poradenské služby a pomoc v oblasti reklamní, marketingové a propagační činnosti, rozšiřování reklamních marketingových a propagačních materiálů, merchandising, služby obchodních výstav a veletrhů, služby předvádění výrobků a vystavování zboží, vědomostní, pobídkové a bonusové programy, prezentace zboží a služeb elektronickou cestou, také v rámci služeb takzvaného teleshoppingu a homeshoppingu, reklamní, marketingové a propagační služby, dražební služby, poskytování spotřebitelských informací v oblasti výrobků a služeb, pomoc v obchodní a podnikatelské činnosti, management a administrativní služby, předvádění zboží prostřednictvím internetu nebo katalogu nebo výstav za účelem reklamy anebo prodeje, přeskupování a shromažďování (kromě dopravy) různých výrobků pro třetí osoby za účelem umožnit spotřebiteli pohodlně vybrat a prohlížet a kupovat (kromě přepravy) prostřednictvím katalogu anebo internetu anebo zásilkového prodeje, maloobchodní služby zaměřené na nahrané nosiče záznamů, audiovizuální díla, hudební díla, počítačový software, počítačové hry, spotřební elektroniku, počítačové příslušenství a periferie, fotografie, plakáty, knihy, tiskoviny, diáře, záznamníky, bloky, omalovánky, alba, záložky, pohlednice, oděvy, módní doplňky, zavazadla, klenoty, bižuterii, hodinky, klíčenky, hudební nástroje, psací potřeby, kancelářské potřeby, papírnické výrobky, učební pomůcky, nádobí a nádoby pro domácnost nebo kuchyň, sklenice, hrnky, talíře, výrobky a suroviny pro vaření, potraviny, hotové pokrmy, cukrovinky, nápoje, alkoholické nápoje, prostírání, ubrusy, ubrousky, zástěry, výrobky související s vařením pokrmů, kuchařské recepty, dárkové karty, kosmetiku, mýdla, výrobky pro osobní péči, reklamní a propagační předměty, doplňky stravy; (38) služby rozhlasového a televizního vysílání, vysílání satelitní televize, bezdrátové vysílání, přenos a vysílání dat, přenos kabelové televize, přenos podcastů, přenos webcastů, přenos videa na objednávku, satelitní a kabelové vysílání, služby vysílání audia a videa poskytované prostřednictvím internetu, vysílání televizních programů, zpoplatněné televizní vysílání, přenos zpráv a obrázků pomocí počítače, diskusní fóra (poskytování internetových diskusních fór), diskusní místnosti (služby), elektronický přenos zpráv, dat a dokumentů, poskytování online fór, přenos datových, audio, video a multimediálních souborů, včetně souborů ke stažení a souborů streamovaných přes globální počítačovou síť, streaming audio a video materiálů na internetu, streaming

dat, video, audio a televizní streaming, vysílání televize přes internet, poskytování přístupu k obsahu, webovým stránkám a portálům, počítačová komunikace a přístup k internetu, telekomunikační služby, poskytování a pronájem telekomunikačních zařízení a vybavení, telematické služby, šíření, výměna nebo získávání zpráv a informací, šíření elektronických informací, elektronických periodik, knih v elektronické podobě, audio nebo audiovizuálních děl prostřednictvím informační nebo datové nebo elektronické nebo komunikační nebo telekomunikační nebo počítačové sítě, zejména internetu, pomocí satelitů a jinými sítěmi; (41) televizní zábava včetně organizace, produkce a prezentace televizních programů, televizní vysílání zábavných, vzdělávacích, dokumentárních, výchovných, soutěžních, diskusních a informačních pořadů, zpravodajské služby pro rozhlas a televizi, obrazové zpravodajství, produkce pořadů a filmů a televizních pořadů, zvuková, obrazová a multimediální produkce a tvorba fotografií, psaní scénářů, tvorba a šíření audiovizuálních děl, zábava, zábavní služby, soutěžní pořady, agenturní činnost v oblasti kultury, zprostředkování a informační a poradenské služby v oblasti kultury, výchovy, zábavy a sportu, služby v oblasti živých vystoupení, služby v oblasti interaktivní zábavy a vzdělávání, vzdělávací a školící služby, zábavní a tematické parky, poutě, zoo a muzea, služby týkající se videoher, organizování konferencí, výstav (pro vzdělávací a kulturní účely) a soutěží, služby v oblasti sportu a fitness, nakladatelské a vydavatelské služby, online publikování, poskytování on-line publikací, ediční činnost, služby reportérů (zpravodajství), vydávání elektronických knih a časopisů on-line, žurnalistika, zveřejňování, oznamování a psaní textů (mimo reklamních), digitální video, audio a multimediální zábavní vydavatelské služby, poskytování elektronických publikací, filmů, hudby, seriálů a televizních programů bez možnosti stažení, poskytování videí online bez možnosti stažení, poskytování filmů, seriálů a televizních programů bez možnosti stažení prostřednictvím placené televize, provozování internetových her (bez možnosti stažení), zábavní služby ve formě sdružování uživatelů pro počítačové hry, poskytování her online z počítačové sítě, organizace společenských a kulturních akcí, poskytování služeb výchovných, vzdělávacích, soutěžních, kulturních a zábavních prostřednictvím internetu a jiných sítí.

Třídy výrobků a služeb:
9, 35, 38, 41

- (730) **Kaiserová Jana Bc.**, U Mlejnků 127, Zdiby, Přemyšlení, 25066, CZ
(740) Bohemia Patent, Ing. Jana Vandělková, Petráská 1136/12, Praha 1, Nové Město, 11000

- (210) **O-591098**
(220) 01.02.2024
(320) 01.02.2024
(540)



Keramika srdcem

- (593) Obrazová
(511) (21) užitková keramika, ručně malovaná keramika, drátovaná keramika, keramika malovaná výtvarníky, keramika s reklamním označením podle požadavku zákazníka, kamenina, raku, porcelán, sklo, vše uvedené pro domácnost, interiéry, exteriéry a zahrady, keramika užitková a porcelán s malbou pod glazuru i na glazuru, a to: vázy, hrnky, hrnky s podšálky, korbele, džbány, hrnky na bylinky, aromalampy, dózy, hrnky se sítkem a pokličkou, máselnice, sýrovníky, nádoby na med a alkoholické nápoje, konvice, čajové servery, květináky a obaly na květináky, držáky na ubrousky, závěsné reliéfy, označení budov a dveří, dekorativní a dárkové předměty, figury zvířat a lidí, dárkové figurky, zahradní plastiky, pítka a budky pro ptáky, označení budov a místností, kamnářské kachle; (35) maloobchodní, velkoobchodní a internetový (e-shop) prodej uměleckých děl a ozdob, šperků, včetně soch, vyrobených převážně z keramiky, vzácných a nevzácných kovů, reklamní činnost, internetová reklama, marketingová činnost, internetový marketing, předvádění zboží, šíření reklamních materiálů; (41) kursy keramiky a všeobecné výtvarné a umělecké kursy, pořádání sportovních akcí, tvorba (psaní) vzdělávacích

obsahu pro podcasty, elektronická on-line publikace periodik a knih, psaní blogů, vydavatelské služby knih a časopisů, online vydávání multimediálních materiálů, vydávání vzdělávacích a školících příruček, tvorba (psaní) podcastů, vydávání instruktážní literatury, vydávání tištěných vzdělávacích materiálů, organizování a vedení seminářů, organizování a vedení konferencí, organizování show pro vzdělávací účely, organizování a vedení workshopů, korespondenční vzdělávací kurzy, vzdělávací služby klubů; (42) design a výtvarné návrhy keramických výrobků, poradenství v oblasti designu a výtvarných návrhů keramických výrobků.

Třídy výrobků a služeb:

21, 35, 41, 42

- (591) Barevná
(730) **Kugler Václav**, Babická 2379/1a, Praha 4, Chodov, 14900, CZ
(740) Mgr. Petr Bílý LL.M., advokát, Otýlie Beníškové 1664/14, Plzeň, Severní Předměstí, 30100

- (210) **O-591099**
(220) 01.02.2024
(320) 01.02.2024
(540)

CUTCO STEEL s.r.o.

- (592) Slovní
(511) (7) centra na obrábění kovů, stroje na obrábění kovů, lapovací stroje na obrábění kovů, hoblovací stroje (na obrábění kovů), robotické mechanismy na obrábění kovů, honovací stroje (na obrábění kovů), mechanické lisy (na obrábění kovu), děrovací lisy (na obrábění kovů), protahovací stroje na obrábění kovů, brouscí stroje (na obrábění kovů); (40) obrábění kovů.

Třídy výrobků a služeb:

7, 40

- (730) **CUTCO Steel s.r.o.**, Unčovice 132, Litovel, 78401, CZ

- (210) **O-591109**
(220) 01.02.2024
(320) 01.02.2024
(540)

TRENDYMANIA fashion

- (592) Slovní
(511) (35) maloobchodní služby zásilkového prodeje oděvů, maloobchodní prodej oděvů, služby on-line maloobchodních prodejen v oblasti oděvů.

Třídy výrobků a služeb:

35

- (730) **SMOLÍK LUBOMÍR**, 24. dubna 84, Želešice, 66443, CZ

- (210) **O-591131**
(220) 04.02.2024
(320) 04.02.2024
(540)



- (593) Obrazová
(511) (35) reklamní, marketingové a propagační služby, služby reklamní agentury, konzultační a poradenské služby a pomoc v oblasti reklamní, marketingové a propagační činnosti, služby reklamní grafiky, reklamní služby v oblasti motorových vozidel; (37) autoservisy, úpravy vozidel (tuning), opravy,

údržba a tankování vozidel, opravy a finální úpravy karoserií pro třetí osoby, tuning karosérií automobilů, lakování vozidel, přelakování automobilů, natírání automobilů, čištění automobilů, opravy automobilů, instalace automobilového příslušenství, instalace automobilových interiérů na objednávku, montáž skla, opravy a montáž skel automobilů, aplikace ochranných fólií na vozidla (ochrana laku), aplikace reklamních polepů na vozidla; (40) tónování autoskel, zakázková výroba reklamních polepů na vozidla; (42) průmyslový, umělecký, grafický, obalový a technický design, služby designu webových stránek, návrhy (design) pro maloobchod, automobilový design, design nových výrobků.

Třídy výrobků a služeb:

35, 37, 40, 42

- (591) Barevná
(730) **Studio ALEŠ s.r.o.**, Na Mlčíniku 1299/11, Lysá nad Labem, 28922, CZ
(740) Rovala IP, Bc. Ondřej Ekrt LL.M., Jiráskova 434, Lenešice, 43923

(210) **O-591137**

(220) 05.02.2024

(320) 05.02.2024

(540)

AXELUM

(592) Slovní

- (511) (9) počítače, přenosné počítače, komunikační počítače, notebooky (počítače), elektronické notebooky, tablety (počítače), periferní zařízení počítačů, telekomunikační přístroje, počítačové programy, software, bezpečnostní software, antivirový software, bezpečnostní kontrolní přístroje, telekomunikační software, komunikační software, multimediální software, vzdělávací software, aplikační software, interaktivní software, prezentační software, mobilní aplikace, software a aplikace pro mobilní zařízení, počítačové systémy, interaktivní počítačové systémy, počítačové operační systémy, vzdělávací počítačové aplikace, vzdělávací mobilní aplikace, informační technologie a audiovizuální, multimediální a fotografické přístroje, počítačová dokumentace v elektronické podobě, software pro zpracování dat, zařízení na zpracování dat, elektronická zařízení na zpracování dat, počítačové sítě, komunikační sítě, telekomunikační sítě, čtecí zařízení, počítačové komponenty, operační systémy, software pro komunikaci, vytváření sítí a sociální sítě, monitory, počítačové displeje, elektronické displeje, učební a vyučovací přístroje a nástroje, audiovizuální přístroje a zařízení, zobrazovací přístroje, televizory a filmové přístroje a video přístroje, databáze, počítačové databáze, elektronické databáze, interaktivní databáze, elektronické knihy, elektronické časopisy, elektronické noviny ke stažení, interaktivní elektronické publikace, digitální fotografie ke stažení, digitální záznamy, multimediální záznamy, zvukové záznamy, přístroje pro záznam zvuku, přístroje na zpracování obrazu, software pro zpracování obrazu, elektronické řídicí systémy, software umělé inteligence, softwarové aplikace ke stažení, software pro webové aplikace, audiovizuální přístroje, komunikační přístroje, monitorovací přístroje, bezpečnostní, zabezpečovací, ochranná a signalizační zařízení, vědecké výzkumné a laboratorní přístroje, přístroje pro vyučování a simulátory, elektronické identifikační karty, kódovací a dekódovací přístroje a zařízení, kódovací software, software pro elektronické obchodování a platby, bankovní software, software pro zabezpečení sítí a zařízení, sociální software, mediální a publikační software, audiovizuální vyučovací přístroje, alarmy, zkušební zařízení, roboti k monitorování bezpečnosti, biometrické systémy pro kontrolu přístupu, elektronické přístroje na kontrolu, automatické kontrolní přístroje a zařízení, měřicí, detekční, monitorovací a kontrolní zařízení; (35) počítačové zpracování dat, poradenství ohledně zpracování dat, zpracování dat, automatizované zpracování dat, kancelářské a administrativní služby, reklama, reklama online, marketing, internetový marketing, předvádění zboží, obchodní management a podnikové poradenství, personální poradenství, management lidských zdrojů, podnikově-organizační a podnikově-ekonomické poradenství, obchodní průzkumy, služby online zpracování dat, tvorba reklamních materiálů, sestavování, výroba a šíření reklamních materiálů, zprostředkování obchodních informací, obchodní administrativa, obchodní informace, zpracování, systematizace a správa dat, administrativa prodeje, propagace prodeje, maloobchodní prodej zařízení v oblasti informačních technologií, velkoobchodní prodej zařízení v oblasti informačních technologií, maloobchodní prodej audiovizuálního zařízení, velkoobchodní prodej audiovizuálního zařízení, maloobchodní prodej tiskovin, velkoobchodní prodej tiskovin, maloobchodní prodej počítačů a počítačových programů, maloobchodní prodej audiovizuálních přístrojů, maloobchodní prodej komunikačních přístrojů, maloobchodní prodej bezpečnostních přístrojů, výstavy pro obchodní nebo průmyslové účely, reklamní agentury,

poradenské služby v oblasti obchodního managementu týkající se informační technologie, merchandising, předváděcí akce a výstavy; (38) provozování elektronických komunikačních sítí, provozování elektronických komunikačních systémů, telekomunikační služby, interaktivní telekomunikační služby, audiokomunikační služby, komunikace mezi počítači, komunikace prostřednictvím počítačových terminálů, elektronická pošta, zaslání zpráv, přenos informací elektronickými prostředky, pronájem komunikačních zařízení, pronájem komunikačních systémů, služby poskytovatelů internetových služeb, internetové komunikační služby, poskytování přístupu k internetu, poskytování přístupu do databází, poradenství v oblasti elektronické komunikace, poskytování přístupu k počítačovým sítím, poskytování informací o komunikaci, telekonferenční a videokonferenční služby, diskusní místnosti (služby), on-line přenos elektronických publikací, vysílací služby; (41) vzdělávací a školicí služby, výuka v oblasti managementu, poskytování výuky v oblasti komunikačních technik, poskytování výuky v oblasti počítačového programování, vzdělávací kurzy, poskytování on-line školení, zábavní služby, poskytování online zábavy, on-line interaktivní zábava, vzdělávací informace, vzdělávací pobytové kurzy, vzdělávací semináře, jazykové vzdělávání, vzdělávací služby v oblasti informačních technologií, odborná výuka, výuka v oblasti počítačů, výuka v oblasti obchodu, profesní rekvalifikace, zajišťování účasti studentů na vzdělávacích aktivitách, výuka rozvoje osobnosti, kurzy osobního rozvoje, vzdělávací služby v oblasti počítačových systémů, vydavatelské služby, online publikování, elektronické publikování, vydávání vzdělávacích materiálů, zábavní, sportovní a kulturní aktivity, zvuková, obrazová a multimediální produkce a fotografie, hudební produkce, filmová produkce, fotografování, tvorba vzdělávacích materiálů, vyučování a školení v oblasti obchodních, průmyslových a informačních technologií, poradenství v oblasti obchodního vzdělávání, multimediální publikování, školicí služby zaměřené na používání informačních technologií, odborné konzultace vztahující se ke vzdělávání; (42) vývoj softwaru, programování a implementace softwaru, tvorba a aktualizace počítačového softwaru, odborné poradenství vztahující se k počítačové bezpečnosti, odborné konzultace vztahující se k počítačovému softwaru, odborné poradenství se zaměřením na informační technologie, konzultační, poradenské a informační služby v oblasti informačních technologií, tvorba počítačového softwaru, tvorba počítačových systémů, tvorba hardwaru, inženýrsko-technické služby, služby projektantů, elektrotechnické služby, technologické služby, počítačové programování, kopírování počítačového softwaru, počítačové analýzy, analýzy počítačových systémů, poradenství v oblasti telekomunikačních technologií, služby v oblasti informačních technologií, výzkum v oblasti informačních technologií, technické inženýrství, technické kontroly, průmyslový design, technický design, grafický design, umělecký design, pronájem počítačů a počítačového softwaru, údržba a aktualizace počítačového softwaru, webhosting, serverhosting, služby designu a tvorby webových stránek, správa webových stránek, počítačové poradenství, poradenství vztahující se k počítačovému softwaru, technologické poradenství, opravy počítačového softwaru, zkoušky materiálů, vědecké testovací služby, technologický výzkum vztahující se k počítačům, výzkum zaměřený na počítače, výzkum vztahující se k technologiím, poskytování informací v oblasti informačních technologií, poradenské služby týkající se počítačů a informačních technologií, testování bezpečnosti produktů.

Třídy výrobků a služeb:

9, 35, 38, 41, 42

- (730) **Axelum s.r.o.**, V kapslovně 2767/2, Praha 3, Žižkov, 13000, CZ
(740) Ing. Jarmila Javoříková, patentový zástupce, Slunečná 4566, Zlín, 76005

(210) **O-591226**
(220) 07.02.2024
(320) 07.02.2024
(540)



(593) Obrazová
(511) (25) oděvy, obuv; (32) pivo, nealkoholické koktejly, vody; (43) restaurace, bary, dočasné ubytování, pronájem dočasných ubytování.
Třídy výrobků a služeb:
25, 32, 43
(730) **Zolal Taher Ing., CSc.**, Havlíčkova 445/9, Plzeň, Jižní Předměstí, 30100, CZ
(740) Advokátní kancelář JUDr. Ing. Milan Mleziva, JUDr. Ing. Bc. Milan Mleziva, advokát, Skrétova 1011/48, Plzeň, Jižní Předměstí, 30100

(210) **O-591245**
(220) 08.02.2024
(320) 08.02.2024
(540)



(593) Obrazová
(511) (35) maloobchodní služby a on-line maloobchodní služby zaměřené na oblečení, sportovní oblečení, a sportovní klubové oblečení, boxerské přilby, boxerské rukavice, boxerská obuv, boxerské trenýrky, dresy na bojové sporty, sportovní potřeby pro bojové sporty, zařízení pro bojové sporty, zařízení pro bojová umění, propisovací tužky, vizitky, poznámkové bloky, papírové štítky, časopisy, brožury, fotografie, plakáty, pohlednice, a kalendáře, diplomy, medaile, poháry, plakety, šerpy pro vítěze, mistrovské pásky, kroužky na klíče, figurky, šálky, hrnky, porcelán, sklo, porcelánové zboží, dárkové a reklamní předměty, inzertní, propagační a reklamní činnost; (41) služby v oblasti vzdělávání, zábavy a sportu, cvičení (praktické ukázky), akademie (vzdělávání), koučink (školení), služby osobního trenéra (fitness trénink), školicí služby zaměřené na udržování fyzické kondice, trénování sportů, trénink síly a fyzické kondice, výcvik bojových umění, trénování sportů, poskytování prostor na sportovní trénink, poskytování školení v oblasti zdravotní péče a výživy, služby v oblasti fyzického tréninku, výcvik bojových umění, pronájem sportovních hřišť, vydávání manuálů, instruktáž ke cvičení, rezervace prostor na cvičení, dohled nad cvičebními prostory (nikoliv bezpečnostní služba), poskytování prostor na cvičení a fitness, hodiny cvičení, poradenství týkající se tréninku

pro udržování fyzické kondice.

Třídy výrobků a služeb:
35, 41

(591) Barevná
(730) **ČESKÁ FEDERACE BOXU, spolek**, Vítkovická 3083/1, Ostrava, Moravská Ostrava, 70200, CZ
(740) **PŘÍKRYL & BURDOVÁ** – patentová a známková kancelář, Mgr. Alena Burdová, Holešovská 1389, Hulín, 76824

(210) **O-591263**
(220) 08.02.2024
(320) 08.02.2024
(540)

Albert Edlman

(592) Slovní
(511) (42) grafický design, umělecký design, design softwaru, design počítačových systémů, design domovských stránek, počítačem podporovaný grafický design, design a vývoj softwaru, design a grafický design pro tvorbu webových stránek, služby designu webových stránek, počítačem podporovaný design grafického videa, design a grafický design pro tvorbu webových stránek na internetu, služby v oblasti počítačového designu, poradenství v oblasti designu webových stránek, služby v oblasti designu na zakázku, UI design, UX design, design digitálních produktů, design uživatelského rozhraní, tvorba webových stránek.

Třídy výrobků a služeb:
42

(730) **Edlman Albert**, Polní 379, Litomyšl, Zahájí, 57001, CZ
(740) Advokátní kancelář Mgr. Aleš Velc, Mgr. Aleš Velc, Touloucovo nám. 156, Litomyšl, Litomyšl-Město, 57001

(210) **O-591266**
(220) 08.02.2024
(320) 08.02.2024
(540)

XXX Prima Vodka

(592) Slovní
(511) (33) alkoholické nápoje s výjimkou piva, vodka, destiláty, lihoviny.

Třídy výrobků a služeb:
33

(730) **Palírna U Zeleného stromu a.s.**, Drážďanská 14/84, Ústí nad Labem, Krásné Březno, 40007, CZ
(740) TaylorWessing e|n|w|c advokáti v.o.s., Mgr. Karin Pomaizlová, advokátka, U Prašné brány 1078/1, Praha 1, Staré Město, 11000

(210) **O-591267**
(220) 08.02.2024
(320) 08.02.2024
(540)

XXX Prima Tuzemák

(592) Slovní
(511) (33) alkoholické nápoje s výjimkou piva, tuzemák, destiláty, lihoviny.

Třídy výrobků a služeb:
33

(730) **Palírna U Zeleného stromu a.s.**, Drážďanská 14/84, Ústí nad Labem, Krásné Březno, 40007, CZ
(740) TaylorWessing e|n|w|c advokáti v.o.s., Mgr. Karin Pomaizlová, advokátka, U Prašné brány 1078/1, Praha 1, Staré Město, 11000

(210) **O-591268**
(220) 08.02.2024
(320) 08.02.2024
(540)

XXX Prima Peppermint

(592) Slovní
(511) (33) alkoholické nápoje s výjimkou piva, destiláty, lihoviny, likéry, bylinné likéry, mentolové likéry, peppermintové likéry.

Třídy výrobků a služeb:
33

(730) **Palírna U Zeleného stromu a.s.**, Drážďanská 14/84, Ústí nad Labem, Krásné Březno, 40007, CZ

(740) TaylorWessing e|n|w|c advokáti v.o.s., Mgr. Karin Pomaizlová, advokátka,
U Prašné brány 1078/1, Praha 1, Staré Město, 11000

(210) **O-591269**
(220) 08.02.2024
(320) 08.02.2024
(540)

XXX Prima Griotte

(592) Slovní
(511) (33) alkoholické nápoje s výjimkou piva, destiláty, lihoviny, likéry, griotka.
Třídy výrobků a služeb:
33
(730) **Palírna U Zeleného stromu a.s.**, Drážďanská 14/84, Ústí nad Labem,
Krásné Březno, 40007, CZ
(740) TaylorWessing e|n|w|c advokáti v.o.s., Mgr. Karin Pomaizlová, advokátka,
U Prašné brány 1078/1, Praha 1, Staré Město, 11000

(210) **O-591270**
(220) 08.02.2024
(320) 08.02.2024
(540)

XXX Prima Karpatka

(592) Slovní
(511) (33) alkoholické nápoje s výjimkou piva, destiláty, lihoviny, likéry, bylinné
likéry.
Třídy výrobků a služeb:
33
(730) **Palírna U Zeleného stromu a.s.**, Drážďanská 14/84, Ústí nad Labem,
Krásné Březno, 40007, CZ
(740) TaylorWessing e|n|w|c advokáti v.o.s., Mgr. Karin Pomaizlová, advokátka,
U Prašné brány 1078/1, Praha 1, Staré Město, 11000

(210) **O-591271**
(220) 08.02.2024
(320) 08.02.2024
(540)

XXX Prima Bylinka

(592) Slovní
(511) (33) alkoholické nápoje s výjimkou piva, destiláty, lihoviny, likéry, bylinné
likéry.
Třídy výrobků a služeb:
33
(730) **Palírna U Zeleného stromu a.s.**, Drážďanská 14/84, Ústí nad Labem,
Krásné Březno, 40007, CZ
(740) TaylorWessing e|n|w|c advokáti v.o.s., Mgr. Karin Pomaizlová, advokátka,
U Prašné brány 1078/1, Praha 1, Staré Město, 11000

(210) **O-591272**
(220) 08.02.2024
(320) 08.02.2024
(540)

XXX Prima Vaječný likér

(592) Slovní
(511) (33) alkoholické nápoje s výjimkou piva, destiláty, lihoviny, likéry, vaječný
likér.
Třídy výrobků a služeb:
33
(730) **Palírna U Zeleného stromu a.s.**, Drážďanská 14/84, Ústí nad Labem,
Krásné Březno, 40007, CZ
(740) TaylorWessing e|n|w|c advokáti v.o.s., Mgr. Karin Pomaizlová, advokátka,
U Prašné brány 1078/1, Praha 1, Staré Město, 11000

(210) **O-591282**
(220) 09.02.2024
(320) 09.02.2024
(540)



(593) Obrazová
(511) (35) obchodní zprostředkovatelské služby, sjednávání a uzavírání
obchodních transakcí pro třetí osoby, fakturační služby v oblasti energií,
zprostředkování smluv týkajících se dodávek energie, sledování a
monitorování spotřeby energie pro druhé pro účely kontroly účetnictví,
prodej plynu, prodej elektřiny, prodej energií, zprostředkování smluv v
oboru dodávek elektřiny, zprostředkování smluv s dodavateli elektrické
energie, zprostředkování smluv s dodavateli plynu, zprostředkování smluv
s dodavateli tepla; (36) obchodování s komoditami (finanční služby),
obchodování s komoditami pro třetí osoby, obchod s elektrickou energií a
zemním plynem (komoditní obchodování); (42) poradenství v oblasti úspor
energie, konzultace v oblasti úspor energie, vývoj systémů pro správu
energie, odborné poradenství v oblasti úspor energie, poradenství vztahující
se k technologickým službám v oblasti energie a dodávek energie, záznam
údajů o spotřebě energie v budovách, pronájem měřicích přístrojů na
zaznamenávání spotřeby energie, odborné poradenství vztahující se k
efektivnímu využívání energie v budovách.

Třídy výrobků a služeb:
35, 36, 42

(591) Barevná
(730) **Energie Teplárny Brno, s.r.o.**, Okružní 828/25, Brno, Lesná, 63800, CZ
(740) A. Holas & partner, Ing. Mgr. Hana Holasová, Křížová 105/4, Brno, Staré
Brno, 60300

(210) **O-591285**
(220) 09.02.2024
(320) 09.02.2024
(540)



(593) Obrazová
(511) (39) stěhovací služby, nákladní doprava.
Třídy výrobků a služeb:
39
(730) **Stěhování Vrána s.r.o.**, Hostivařská 93/12, Praha 10, Hostivař, 10200, CZ

(210) **O-591292**
(220) 09.02.2024
(320) 09.02.2024
(540)



CZECH
AUTOMOTIVE
INDUSTRY
ASSOCIATION

(593) Obrazová
(511) (12) motorová a nemotorová vozidla pro pozemní dopravu, systémy, díly a
příslušenství vozidel pro pozemní dopravu spadající do této třídy; (35)
propagační činnost, reklama, výstavnictví pro reklamní a komerční účely,
vše s výjimkou internetových služeb v oblasti přípravy a poskytování údajů

a informací na internetu týkajících se vývoje, programování, výroby, provádění, prodeje, distribuce, zavádění, používání, provozu, manipulace, modifikace, údržby, leasingu, aktualizace, návrhu a outsourcingu počítačových programů a software; (41) činnost vyučovací, výchovná, vzdělávací a rekvalifikační, konzultační služby v oblasti vzdělávání, pořádání konferencí, seminářů a sympozií, výstavnictví pro vzdělávací a kulturní účely, vše s výjimkou školení v programování, navrhování, vývoji, využívání a zavádění počítačových programů a software a v elektronickém zpracování dat.

Třídy výrobků a služeb:
12, 35, 41

(730) **Sdružení automobilového průmyslu**, Budějovická 1550/15a, Praha 4, Míchle, 14000, CZ

(740) Holubová advokáti s.r.o., Mgr. Štěpán Holub, advokát, Za Poříčskou branou 365/21, Praha 8, Karlín, 18600

(210) **O-591304**

(220) 11.02.2024

(320) 11.02.2024

(540)

VÝHONEK

(592) Slovní

(511) (9) gramofonové desky, audioknihy, audiokazety, audio disky, audio CD, videozáznamy, videokazety, videopásky, nosiče zvukových nahrávek, nosiče zvukových záznamů, stahovatelné publikace, stahovatelné hudební soubory, stahovatelné hudební nahrávky, stahovatelné elektronické publikace, stahovatelné soubory obrázků, stahovatelné soubory s hudbou, stahovatelné elektronické notové záznamy, stahovatelné nebo nahrané záznamy, digitální fotografie ke stažení; (16) notové zápisy, fotografie, fotografie [tištěné], obrazy, obrázky, fotografie paspartované a nepaspartované, tematické knihy s fotografiemi; (41) audioprodukce, videoprodukce, zábava, rozhlasová zábava, televizní zábava, divadelní zábava, hudební zábava, pobavení, filmová zábava, audio zábava, hudební koncerty, živé hudební koncerty, hudební koncerty prostřednictvím rádia, pořádání hudebních vystoupení, organizování tanečních vystoupení, produkce hudebních vystoupení, prezentace hudebních vystoupení, provozování živých hudebních vystoupení, hudební a pěvecká vystoupení, uvádění živých vystoupení hudební skupiny.

Třídy výrobků a služeb:
9, 16, 41

(730) **Vedra Radim Ing.**, Nová 438, Vítkov, 74901, CZ

(210) **O-591320**

(220) 12.02.2024

(320) 12.02.2024

(540)

DOMINO MÓDA

(592) Slovní

(511) (24) textilní výrobky a náhradní součásti pro textilní výrobky, bavlněné textilní výrobky; (25) oděvy, pokrývky hlavy, spodní a noční prádlo, obuv, legíny, legíny (kalhoty), sportovní legíny, těhotenské legíny, šaty, dámské šaty, kožené šaty, večerní šaty, svatební šaty, plesové šaty, dámské slavnostní šaty, šaty bez rukávů, kalhoty, sukně, šatové sukně, košile, které se nosí přes tričko nebo košili a nezastrkují se do kalhot, kotníková obuv, lodičky (obuv), kožená obuv, domácí obuv, dámská obuv, pánská obuv, kožené oděvy, kožené pásky, kožené vesty, kožené kalhoty, opasky, košile, úpletové košile, noční košile, dámské košile, společenské košile; (35) maloobchod a velkoobchod s výrobky uvedenými shora ve tř. 24 a 25, předvádění zboží, předvádění zboží pro reklamní účely, služby předvádění výrobků a vystavování zboží, prezentace výrobků v komunikačních médiích pro účely maloobchodu, prezentace výrobků prostřednictvím sdělovacích prostředků všeho pro maloobchodní účely, on line maloobchodní služby zaměřené na kabelky, služby on-line maloobchodních prodejen v oblasti oděvů.

Třídy výrobků a služeb:
24, 25, 35

(730) **DOMINO COMPANY s.r.o.**, Dukelská 133, Jablunkov, 73991, CZ

(210) **O-591323**

(220) 12.02.2024

(320) 12.02.2024

(540)

#HolkyzByznysu

(592) Slovní

(511) (16) instruktážní příručky pro účely výuky, učební a výukové pomůcky s výjimkou přístrojů; (35) reklama a marketing, digitální marketing, marketingové konzultační služby, poskytování marketingových konzultačních služeb v oblasti sociálních médií, reklamní a marketingové služby poskytované prostřednictvím sociálních médií, řízení obchodní činnosti, obchodní administrativa, poradenství v oblasti managementu, inzerce pro nábor zaměstnanců, nábor personálu; (41) vzdělávací kurzy, workshopy ke vzdělávacím účelům, vzdělávací služby v oblasti managementu, podnikání, marketingu a leadershipu, služby dálkového vzdělávání poskytované on-line, služby obchodního mentoringu, poskytování online elektronických publikací (bez možnosti stažení), pořádání konferencí, pořádání [organizace] kulturních aktivit, poskytování kulturních aktivit.

Třídy výrobků a služeb:
16, 35, 41

(730) **#HolkyzByznysu s.r.o.**, Nekvasilova 572/19, Praha 8, Karlín, 18600, CZ

(740) Mgr. Jana Sedláková, advokát, Purkyňova 648/125, Brno, Medlánky, 61200

(210) **O-591354**

(220) 13.02.2024

(320) 13.02.2024

(540)

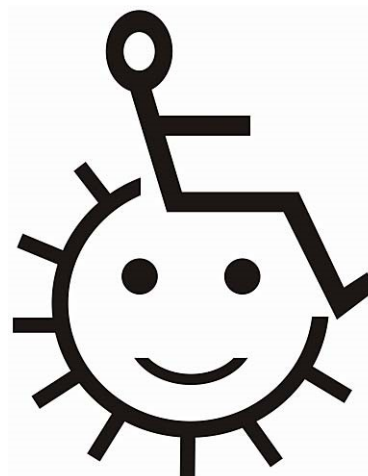

Život bez bariér

(593) Obrazová

(511) (35) reklamní, inzertní a propagační činnost všeho druhu, včetně inzerce reklamy poskytované v počítačových, telekomunikačních a obdobných sítích, informační servis a poradenské služby v obchodě, pořádání reklamních a obchodních výstav a předváděcích akcí zboží a služeb, včetně distribuce zboží k reklamním účelům, průzkum trhu a marketing, šíření a přenos inzerce a reklamy prostřednictvím telefonních sítí, direct mailing, komerční využití Internetu v oblastech komerčních internetových médií a vyhledávacích služeb, organizování a pořádání propagačních anebo komerčních výstav a přehlídek obchodních služeb, odborná informační a poradenská činnost v oblasti obchodu, včetně distribuce zboží k reklamním účelům, on-line reklama na datové komunikační síti, on-line inzerce, zajištění a realizace reklamních kampaní, maloobchod, velkoobchod a zprostředkování obchodu s následujícími výrobky chráněných dílen v rámci této třídy: tiskoviny a papír, výrobky z papíru - upomínkové předměty, polygrafické výrobky, periodické a neperiodické publikace, knihy, časopisy, brožury, fotografie, informační produkty a reklamní materiály na papírových nosičích, data a databáze na papírových nosičích, tištěné manuály, fotografie, plakáty, pohledy, kalendáře, samolepky, obtisky, papírové a umělohmotné tašky jako upomínkové předměty, tužky, pera a pastelky jako upomínkové předměty, papírové obaly všeho druhu, ubrousky a ubrusy, tácky, papírové vložky, štočky, umělecké nebo ozdobné předměty z papíru, brožury, historické brožury, tiskopisy, pohlednice, známky,

prospekty, katalogy, periodika, průvodce, ročenky, papírové informační produkty, tiskárenské výrobky, tiskoviny, propagační publikace, propagační materiály, reklamní materiály, výstavní katalogy, periodické a neperiodické publikace, papír a výrobky z papíru, papírenské zboží, alba, bloky, těžítka, inzertní listy, psací a kancelářské potřeby, plakáty, gratulace, omalovánky, mapy, obrazy, reklamní a ozdobné předměty, tiskařský materiál, štočky, lepenkové krabice, zápisníky a záznamníky jako upomínkové předměty, omalovánky, vystřihovánky, památníky, leporela, diplomy, rozvrhy hodin, potištěné papírenské výrobky, potištěný balicí papír všeho druhu, nože na řezání papíru potištěné, pytle a sáčky z plastických hmot pro obalovou techniku, umělecké a upomínkové předměty, malby, obrazy, obrazy malované (též olejomalby), rytiny, rytiny všeho druhu (dřevorytina, hlubotisky, mědirytina, lepty, tisky napodobující rytiny) a další upomínkové předměty, textilní výrobky chráněných dílen, a to oděvy včetně sportovních oděvů a oděvů pro volný čas, obuv včetně sportovní obuvi, pantofle, sandály, střevíce, pokrývky hlavy, kloboučnické zboží, barety, cylindry, čapky, čepice, klobouky, klobouky textilní, punčochové zboží, rukavice včetně bez prstů, palcových a dámských dlouhých, rukávničky, konfekce, a to svrchní oblečení, bundy, vesty, saka, trička a nátělníky, fleecové (počesávané) oblečení, trepky, jarní, letní, podzimní a zimní oblečení dámské, pánské i dětské jako šaty krátké i dlouhé, košile, polokošile, bundokošile, obleky, halenky, kalhoty krátké i dlouhé, kabáty a pláště, šátky a šály, uniformy, kostýmy, jeansy, kombinézy, dětské oblečení, elastické pletené zboží, kožichy, kožesiny (oděvy), oděvní zboží, oblečení z kůže a z imitace kůže, prádlo osobní, prádlo spodní všeho druhu, oděvní doplňky, šponovky, plavky a plážové oblečení, oblečení do deště, oblečení na tenis, na golf a na další sporty, blejzry, pláštěnky, kabátky, živůtky, smokinky a večerní oblečení, svetry, pulovry, paleta a ponča včetně kožesinových, teplákové soupravy, oblečení na spaní a domácí oblečení, župany, spodky, negligé včetně pletených a krajkových, kombiné, korzety, bokovky, podprsenky, cvičební, baletní a sportovní trikoty, punčochy, ponožky a punčochové kalhoty, spodničky, kimona, kaftany, oblečení typu kabuki, harémové oblečení, kravaty, motýlky, přezůvky, obuv určená pro jízdu na snowboardech a ostatní obuv ve tř. 25, podkolenky, turistické oděvy, pracovní oděvy spadající do třídy 25, oděvnícké zboží z elastických tkanin, cyklistické oděvy, nátepníčky, sportovní čelenky, džínové oblečení pro děti i dospělé, boa (kožesinové límce), body (spodní prádlo), bryndáčky (ne z papíru), kamaše, kapuce, kostýmy (maškarní), košilová sedla, koupací pláště, pracovní pláště spadající do třídy 25, legíny, límečky, livrej, manžety, noční kabátky, opasky, pásky ke kalhotám, pleny dětské textilní, pletené zboží (stávkové zboží), podpatěnky, spodní prádlo, kalhotky, slipy, podpatky, podrážky k obuvi, podvozky, potítka, pytle na oděvy, ramínka u dámského prádla, slintáčky (ne z papíru), snímatelné límce, šerpy, výbavička pro novorozence, zástěry, závoje, zimmíky, nadměrné velikosti všech shora uvedených oděvů; (41) kulturní a osvětová činnost, výchova a vzdělávání zdravotně postižených osob a jejich příprava na povolání, zábava, sportovní a kulturní aktivity pro zdravotně postižené, výchova, vzdělávání, zábava, sportovní a kulturní aktivity, informace a zprostředkování možností rekreace, rozptýlení, zábavy, pořádání divadelních představení, provozování kinosálů, koncertní síně, provozování muzeí, knihovny (půjčovny knih), provozování her on-line (z počítačové sítě), výchovně zábavné klubové služby, kluby zdraví, půjčování filmů, organizování plesů, plánování a organizování večírků a oslav, organizování vzdělávacích, zábavných, sportovních soutěží, organizování kulturních nebo vzdělávacích výstav, organizování živých představení a vystoupení, předprodej vstupenek, fotografování, půjčování a pronájem divadelních a jiných dekorací včetně osvětlení, pronájem rozhlasových a televizních přijímačů, půjčování přenosných videokamer, vydávání knih, elektronické publikování (DTP), poskytování on-line elektronických publikací (bez možnosti stažení), vydávání elektronických knih a časopisů on-line, posunková řeč (tlumočení), překladatelské služby, organizování a vedení kolokvií, konferencí, kongresů, seminářů, sympozií, informace o výchově a vzdělávání, školení, praktické cvičení, instruktážní výcvik, zkoušení, přezkoušení, dálkové studium, korespondenční kurzy, internátní školy, školky, denní stacionář, prázdninové tábory, náboženská výchova, pomoc a poradenství pro volbu povolání, pořádání a řízení pracovních setkání, tělesná výchova, provozování a pronájem sportovních zařízení - golfových hřišť, stadiónů, tenisových dvorců, plaveckých bazénů, gymnastický výcvik, půjčování sportovního nářadí, s výjimkou dopravních prostředků, to vše jako služby pro tělesně postižené.

Třídy výrobků a služeb:

35, 41

- (730) **Život bez bariér Nová Paka z.ú.**, Lomená 533, Nová Paka, 50901, CZ
(740) **RETROPATENT s.r.o.**, Dobiášova 1246/29, Liberec, Liberec VI-Rochlice, 46006

(210) **O-591369**

(220) 13.02.2024

(320) 13.02.2024

(540)



(593) Obrazová

(511) (30) ledový čaj, káva, čaj, kakao, cukr, kávové náhražky, med, sirup malasový, omáčky k dochucení, koření; (32) piva, minerální vody, šumivé nápoje a jiné nápoje nealkoholické, nápoje a šťávy ovocné, sirupy a jiné přípravky k zhotovování nápojů, sirupy pro přípravu limonád, koncentráty pro přípravu ovocných nápojů, koncentráty pro přípravu energetických nápojů, limonády, nealkoholické nápoje s příchutí čaje, nealkoholické nápoje s příchutí ovocných šťáv; (33) alkoholické nápoje (s výjimkou pív).

Třídy výrobků a služeb:

30, 32, 33

(591) Barevná

(730) **Melnický Eduard**, Vrabčova 110, Vamberk, 51754, CZ

(210) **O-591577**

(220) 21.02.2024

(320) 21.02.2024

(540)

ROUČÍ

(592) Slovní

(511) (16) papír, papírovina (dřevitý papír), obálkový papír, filtrační papír; (32) ovocné šťávy [nápoje], ovocné nápoje, nápoje obsahující převážně ovocné šťávy; (33) víno, šumivé víno, víno červené, hroznové víno (nápoj), bílé víno, alkoholické koktejlové nápoje ovocné; (35) reklama, venkovní reklama, reklama online.

Třídy výrobků a služeb:

16, 32, 33, 35

(730) **F2M Gama s.r.o.**, Sokolovská 270/201, Praha 9, Vysočany, 19000, CZ

(210) **O-591607**

(220) 22.02.2024

(320) 22.02.2024

(540)

HANÁK Interior Concept

(592) Slovní

(511) (20) nábytek, nábytek všeho druhu, jako kovový, dřevěný, plastový, sektorový nábytek, kuchyně, kuchyňské linky, zidle, stoly, skříně, vestavěné skříně, postele, pohovky, vše z přírodních i umělých materiálů včetně nábytkových nekovových doplňků, dekorační a umělecké předměty ze dřeva, zrcadla samostatná, zrcadla jako součást nábytku a interiéru, nábytek na zakázku, truhlářské výrobky; (37) montáž, údržba, opravy a servis nábytku, provádění montáží interiéru v budovách, rodinných domech, bytech, kancelářích, úřadech a institucích; (42) design nábytku, projekty, návrhy a řešení a řešení interiéru včetně jejich vizualizace, interiérová tvorba.

Třídy výrobků a služeb:

- 20, 37, 42
(730) **HANÁK NÁBYTEK,a.s.**, Komenského náměstí 363/8, Kroměříž, 76701, CZ
(740) Halaxová & Halaxová TETRAPAT, Mgr. Eva Halaxová, Jinonická 804/80, Praha 5, Košíře, 15800

- (210) **O-591616**
(220) 22.02.2024
(320) 22.02.2024
(540)

PÁRTYSORT

- (592) Slovní
(511) (20) truhlářské výrobky, nábytek, lavice (nábytek), stoly (nábytek), křesla; (37) montáž nábytku, údržba nábytku, opravy nábytku, truhlářské služby; (40) nábytkářství, zakázková výroba nábytku a nábytkových komponentů, výroba nábytku na zakázku a podle specifikace třetích osob, truhlářské služby (výroba prvků a předmětů ze dřeva na zakázku).
Třídy výrobků a služeb:
20, 37, 40
(730) **Zelenková Šárka**, Na Fialce I 1543/34, Praha 6, Řepy, 16300, CZ
(740) artpatent, advokátní kancelář s.r.o., Dukelských hrdinů 976/12, Praha 7, Holešovice, 17000

- (210) **O-591618**
(220) 22.02.2024
(320) 22.02.2024
(540)

DIPLOMAT

- (592) Slovní
(511) (14) hodinky a jejich části, přezky na hodinky, pouzdra na hodinky, řemínky na hodinky, krabičky na hodinky, pásky na hodinky.
Třídy výrobků a služeb:
14
(730) **ELTON hodinářská, a.s.**, Náchodská 2105, Nové Město nad Metují, 54901, CZ
(740) NNK a partneři s.r.o., advokátní kancelář, JUDr. Ing. Tomáš Matoušek, advokát, Dukelská třída 15/16, Hradec Králové, Pražské Předměstí, 50002

- (210) **O-591620**
(220) 23.02.2024
(320) 23.02.2024
(540)

GRAND HOTEL FORUM PRAGUE

- (592) Slovní
(511) (35) správa hotelů, obchodní management a podnikové poradenství, odborné obchodní poradenství, poradenství při vedení podniků, reklama; (41) organizování a vedení konferencí, kongresů, koncertů a seminářů, organizování kulturních a vzdělávacích akcí a výstav, organizování zábavních akcí a soutěží, provozování a pronájem sportovních zařízení, pronájem sportovních hřišť, půjčování sportovního nářadí, organizování sportovních akcí a soutěží; (43) hotelové služby, rezervace hotelů, poskytování a provoz hotelového ubytování, poskytování přechodného ubytování, rezervace přechodného ubytování, pronajímání jednacích místností, restaurace, zásobování (catering), bary, kavárny; (44) manikúra, masáže, služby kadeřnických salónů, salónů krásy, zkrášlovacích salónů, služby solárií, služby v oblasti sauny, wellness služby.
Třídy výrobků a služeb:
35, 41, 43, 44
(730) **CZECH INN HOTELS s.r.o.**, Hyberská 1009/24, Praha 1, Nové Město, 11000, CZ
(740) Loskotová & partneři, patentová a známková kancelář, Ing. Gabriela Loskotová, K závětinám 727, Praha 5, Řeporyje, 15500

- (210) **O-591621**
(220) 23.02.2024
(320) 23.02.2024
(540)

Honoré Restaurant

- (592) Slovní
(511) (41) organizování a vedení konferencí, kongresů, koncertů a seminářů, organizování kulturních a vzdělávacích akcí a výstav, organizování

zábavních akcí a soutěží; (43) služby zajišťující stravování a nápoje, restaurace, zásobování (catering), bary, bufety, jídelny, kavárny, cukrárny.

Třídy výrobků a služeb:
41, 43

- (730) **CZECH INN HOTELS s.r.o.**, Hyberská 1009/24, Praha 1, Nové Město, 11000, CZ
(740) Loskotová & partneři, patentová a známková kancelář, Ing. Gabriela Loskotová, K závětinám 727, Praha 5, Řeporyje, 15500

- (210) **O-591636**
(220) 23.02.2024
(320) 23.02.2024
(540)

WORSE COLLECTIVE

- (592) Slovní
(511) (24) metrový textil, ložní prádlo všeho druhu z různých textilních materiálů, textilní příkrývky a pokrývky, textilie na nábytek - přehozy, potahy apod., textilie do koupelny - osušky, ručníky, žinky apod., textilie stolní - ubrusy, dečky apod., textilie do kuchyně - utěrky apod., textilie do domácnosti - záclony, závěsy apod., textilní podšívky, vše v rámci této třídy; (25) oděvy, obuv včetně sportovní obuvi a oděvů, kloboučnické zboží, oděvy hotové (konfekce), dámské, dětské, pánské, oděvy spodní, svrchní, sportovní, oblečení pro sport, uniformy všeho duhu, textilní doplňky všeho druhu v rámci této třídy, pokrývky hlavy, rukavice, pláštěnky, protiskluzné pomůcky pro obuv; (35) velkoobchodní a maloobchodní prodej oděvů, obuvi, oblečení pro sport, textilních doplňků všeho druhu, maloobchodní služby vztahující se k oděvům a obuvi všeho druhu, služby v oblasti obchodní správy vztahující se k internetovému prodeji, maloobchodní služby týkající se oděvů a obuvi poskytované prostřednictvím celosvětových počítačových sítí, obchodní informační služby poskytované prostřednictvím globální počítačové sítě nebo Internetu, reklamní služby k propagaci elektronického obchodu, služby obchodních výstav a veletrhů, organizování komerčních nebo propagačních veletrhů a výstav, obchodní nebo podnikatelské informace.
Třídy výrobků a služeb:
24, 25, 35

- (730) **Havlík Daniel**, Horská 5008/58, Jablonec nad Nisou, 46601, CZ
(740) RETROPATENT s.r.o., Dobiášova 1246/29, Liberec, Liberec VI-Rochlice, 46006

- (210) **O-591639**
(220) 23.02.2024
(320) 23.02.2024
(540)



- (593) Obrazová
(511) (10) epitézy; (25) oděvy, plavky, pokrývky hlavy, spodní prádlo, šátky, trička; (26) paruky; (35) maloobchod a velkoobchod s následujícími výrobky: oděvy, spodní prádlo, plavky, čepice, pokrývky hlavy, šátky, trička, epitézy, paruky, internetový maloobchod a velkoobchod s následujícími výrobky: oděvy, spodní prádlo, plavky, čepice, pokrývky hlavy, šátky, trička, epitézy, paruky; (36) dobročinné finanční sbírky založené na organizování a pořádání slavnostních společenských akcí,

dobročinné příspěvky (sbírky), charitativní sbírky, organizování charitativních sbírek, peněžní sbírky pro dobročinné účely, poskytování informací vztahujících se k získávání finančních prostředků na charitativní účely, získávání prostředků na charitativní účely formou zábavních akcí, získávání prostředků pro charitativní účely; (41) poskytování vzdělávacích služeb vztahujících se ke zdraví; (45) poskytování služeb osobní podpory pacientům trpícím rakovinou a jejich rodinám.

Třídy výrobků a služeb:

10, 25, 26, 35, 36, 41, 45

(591) Barevná

(730) **HOPE nezisková organizace, z.ú.**, Braunerova 563/7, Praha 8, Libeň, 18000, CZ

(740) **MACEK LEGAL s.r.o.**, advokátní kancelář, Haštalská 1072/6, Praha 1, Staré Město, 11000

(210) **O-591645**

(220) 25.02.2024

(320) 25.02.2024

(540)



(593) Obrazová

(511) (6) mříže vyrobené z kovu, kovové mříže k plotům, kovové zábrany, kovové ploty, kovové sloupky pro ploty, kovové brány a branky, kovové petlice na brány a branky, kovové závěsy, kovové panty, kovové dveřní kování, kovová madla, kovová zábradlí, železná vrata, kovové mřížové dveře, ocelové rošty a mříže, kovové mříže pro bezpečnostní účely, kovové sloupky, kovová schodiště, bezpečnostní kovové rolety, architektonické kovové výrobky vyrobené z běžných kovů a jejich slitin, kovové konstrukce pro markýzy, kovové rámy na posuvné dveře, kovové posuvné dveře pro budovy, kovové posuvné brány s elektromotorem, kovové vstupní dveře; (19) ploty (nekovové), mříže (nekovové), nekovové bezpečnostní mříže pro vnější strany budov, betonové sloupky, nekovová schodiště, vrata nekovová, přístřešky (ochranné stříšky nad vchodem) nekovové, bezpečnostní nekovové brány, plotové sloupky z nekovových materiálů, nekovové posuvné brány s elektromotorem, nekovové brány a branky; (35) maloobchodní a velkoobchodní služby zaměřené na prodej plotů, mříží, brán, branek, dveří, vrat, schodišť, zábradlí, bezpečnostních rolet, konstrukcí pro markýzy, architektonických kovových výrobků vyrobených z běžných kovů a jejich slitin včetně jednotlivých částí a dílů všech výše uvedených výrobků; (37) instalace mříží, stavba bezpečnostních ohrazení, stavba ocelových konstrukcí, stavba ocelových konstrukcí pro budovy, stavba a údržba mříží, plotů, bran, dveří, schodišť, zábradlí, vrat, zámečnictví (opravy), služby výstavby plotů.

Třídy výrobků a služeb:

6, 19, 35, 37

(591) Barevná

(730) **PLOTY OD OTY s.r.o.**, č. p. 64, Lom, 39002, CZ

(740) **Mgr. David Müller**, Filipova 2016/6, Praha 4, Chodov, 14800

(210) **O-591682**

(220) 27.02.2024

(320) 27.02.2024

(540)

LUXLINE

(592) Slovní

(511) (6) kovové stavební materiály, kovové konstrukce, polozpracované kovy, polotovary z kovů, hliník, stavební materiály z hliníku, kovové stavební profily, kovové nosníky, kovové tyče, kovové ploty, kovové brány a branky, kovové mříže, kovové plechy, kovová okna, kovové dveře, kovové střešní krytiny, kovové formy, kovové stavební obklady podlah a stěn, kovové příčky, kovové spojovací materiály; (37) servisně-montážní práce ve stavebnictví, montáž a demontáž stavebních prvků, stavební činnost, jako provádění staveb, včetně jejich změn, udržovacích prací na nich a jejich odstraňování, stavební opravy, údržba nemovitostí, stavební dozor, přípravné a dokončovací stavební práce, zednické práce, stavební opravy a úpravy interiérů i exteriérů budov, servisní služby v oblasti vody, plynu a elektro, malování a lakování, truhlářství, tesařství, klempířství, pokrývačské a pokladačské práce, izolační práce, úklidové a čisticí práce, opravy zámečnické a truhlářské, zprostředkování ve stavebnictví, pronájem stavebních strojů a mechanismů, poradenská a konzultační činnost v oblasti stavebnictví; (40) zpracování kovů, kovoobrábění, zpracování plastů, zpracování skla, zpracování dřeva, řezání, vrtání, děrování, broušení, leštění, tisk, potisk materiálů, gravírování, pokovování, pískování, recyklační činnosti, poradenská a konzultační činnost v oblasti zpracování kovů.

Třídy výrobků a služeb:

6, 37, 40

(730) **LUXLINE s.r.o.**, Krakovská 583/9, Praha 1, Nové Město, 11000, CZ

(740) **Ing. Jarmila Javoříková**, patentový zástupce, Slunečná 4566, Zlín, 76005

(210) **O-591727**

(220) 28.02.2024

(320) 28.02.2024

(540)

RÁJ SNŮ

(592) Slovní

(511) (16) tiskoviny všeho druhu, a to periodické a neperiodické publikace na papírových nosičích, jako časopisy, noviny, knihy, prospekty, plakáty, data a databáze na papírových nosičích, kalendáře, fotografie, pohlednice, plakáty, samolepky, informační a propagační výrobky z papíru, včetně dekorativních předmětů z papíru, obalový materiál z papíru a balicí fólie z plastu, papírové a plastové sáčky a tašky; (17) pěnové materiály na bázi polyuretanových pěn (s výjimkou těsnících a izolačních pěn používaných v průmyslu, ve stavebnictví a automobilovém průmyslu) pro využití při výrobě postelových matrací, podložek určených k sezení a ležení, anatomicky tvarovaných polštářů, čalounění nábytku a výrobě ortopedických a relaxačních pomůcek; (20) matrace, lůžka (zahrnuté v této třídě), lůžkoviny (s výjimkou ložního prádla), podušky, polštáře; postele, pohovky; (24) textilie a tkaniny zahrnuté v této třídě, potahy a povlaky na nábytek, na matrace, na polštáře, na postele; (35) zprostředkovatelská a obstaratelská činnost v oblasti obchodu s výrobky výše uvedenými ve tř. 16, 17, 20, 24, provozování e-shopu s výrobky výše uvedenými ve tř. 16, 17, 20, 24, aktualizování reklamních materiálů, marketingové studie, prezentace výrobků v komunikačních médiích pro účely maloobchodu, průzkum trhu, psaní reklamních textů, reklama, propagace, reklama on-line v počítačové síti, zasílání reklamních materiálů zákazníkům, pronájem reklamních ploch, vydávání, zveřejňování, oznámení, vyhlášení, publikování reklamních textů, rozhlasová reklama, rozšiřování reklamních materiálů zákazníkům (letáky, prospekty, tisky, vzorky), televizní reklama, venkovní reklama.

Třídy výrobků a služeb:

16, 17, 20, 24, 35

(730) **Hilding Anders Česká republika a.s.**, Branská 329, Jilemnice, 51401, CZ

(740) **Ing. Petr Soukup**, patentový zástupce, tř. Svobody 43/39, Olomouc, 77900

(210) **O-591728**
(220) 28.02.2024
(320) 28.02.2024
(540)



(593) Obrazová
(511) (16) tiskoviny všeho druhu, a to periodické a neperiodické publikace na papírových nosičích, jako časopisy, noviny, knihy, prospekty, plakáty, data a databáze na papírových nosičích, kalendáře, fotografie, pohlednice, plakáty, samolepky, informační a propagační výrobky z papíru, včetně dekoračních předmětů z papíru, obalový materiál z papíru a balicí fólie z plastu, papírové a plastové sáčky a tašky; (17) pěnové materiály na bázi polyuretanových pěn (s výjimkou těsnících a izolačních pěn používaných v průmyslu, ve stavebnictví a automobilovém průmyslu) pro využití při výrobě postelových matrací, podložek určených k sezení a ležení, anatomicky tvarovaných polštářů, čalounění nábytku a výrobě ortopedických a relaxačních pomůcek; (20) matrace, lůžka (zahrnuté v této třídě), lůžkoviny (s výjimkou ložního prádla), podušky, polštáře; postele, pohovky; (24) textilie a tkaniny zahrnuté v této třídě, potahy a povlaky na nábytek, na matrace, na polštáře, na postele; (35) zprostředkovatelská a obstaravatelská činnost v oblasti obchodu s výrobky výše uvedenými ve tř. 16, 17, 20, 24, provozování e-shopu s výrobky výše uvedenými ve tř. 16, 17, 20, 24, aktualizování reklamních materiálů, marketingové studie, prezentace výrobků v komunikačních médiích pro účely maloobchodu, průzkum trhu, psaní reklamních textů, reklama, propagace, reklama on-line v počítačové síti, zaslání reklamních materiálů zákazníkům, pronájem reklamních ploch, vydávání, zveřejňování, oznámení, vyhlášení, publikování reklamních textů, rozhlasová reklama, rozšiřování reklamních materiálů zákazníkům (letáky, prospekty, tisky, vzorky), televizní reklama, venkovní reklama.

Třídy výrobků a služeb:
16, 17, 20, 24, 35

(730) **Hilding Anders Česká republika a.s.**, Branská 329, Jilemnice, 51401, CZ
(740) Ing. Petr Soukup, patentový zástupce, tř. Svobody 43/39, Olomouc, 77900

(210) **O-591729**
(220) 28.02.2024
(320) 28.02.2024
(540)



(593) Obrazová
(511) (16) tiskoviny všeho druhu, a to periodické a neperiodické publikace na papírových nosičích, jako časopisy, noviny, knihy, prospekty, plakáty, data a databáze na papírových nosičích, kalendáře, fotografie, pohlednice, plakáty, samolepky, informační a propagační výrobky z papíru, včetně dekoračních předmětů z papíru, obalový materiál z papíru a balicí fólie z plastu, papírové a plastové sáčky a tašky; (17) pěnové materiály na bázi polyuretanových pěn (s výjimkou těsnících a izolačních pěn používaných v průmyslu, ve stavebnictví a automobilovém průmyslu) pro využití při výrobě postelových matrací, podložek určených k sezení a ležení, anatomicky tvarovaných polštářů, čalounění nábytku a výrobě ortopedických a relaxačních pomůcek; (20) matrace, lůžka (zahrnuté v této třídě), lůžkoviny (s výjimkou ložního prádla), podušky, polštáře; postele, pohovky; (24) textilie a tkaniny zahrnuté v této třídě, potahy a povlaky na nábytek, na matrace, na polštáře, na postele; (35) zprostředkovatelská a obstaravatelská činnost v oblasti obchodu s výrobky výše uvedenými ve tř. 16, 17, 20, 24, provozování e-shopu s výrobky výše uvedenými ve tř. 16, 17, 20, 24, aktualizování reklamních materiálů, marketingové studie, prezentace výrobků v komunikačních médiích pro účely maloobchodu, průzkum trhu, psaní reklamních textů, reklama, propagace, reklama on-line v počítačové síti, zaslání reklamních materiálů zákazníkům, pronájem reklamních ploch, vydávání, zveřejňování, oznámení, vyhlášení, publikování reklamních textů, rozhlasová reklama, rozšiřování reklamních materiálů zákazníkům (letáky, prospekty, tisky, vzorky), televizní reklama, venkovní reklama.

Třídy výrobků a služeb:
16, 17, 20, 24, 35

(730) **Hilding Anders Česká republika a.s.**, Branská 329, Jilemnice, 51401, CZ
(740) Ing. Petr Soukup, patentový zástupce, tř. Svobody 43/39, Olomouc, 77900

(210) **O-591737**
(220) 28.02.2024
(320) 28.02.2024
(540)

Connecte

(592) Slovní
(511) (20) nábytek, kancelářský nábytek, lavice (nábytek), školní nábytek, zahradní nábytek, počítačový nábytek, plastový nábytek, skleněný nábytek, dětský nábytek, venkovní nábytek, stoly (nábytek), kuchyňský nábytek, koupelnový nábytek, kovový nábytek, altánky (nábytek), kombinovatelný nábytek, domácí nábytek, průmyslový nábytek, interiérový nábytek, integrovaný nábytek, čalouněný nábytek, nábytek a bytové zařízení, lavice [nábytek], nábytek k sezení, nábytek do ložnice; (36) půjčky a úvěry, leasing - nákup na splátky, financování, financování koupí, financování projektů, korporátní financování, půjčky [financování], financování půjček, financování úvěrů, financování pohledávek, financování automobilů, financování nemovitostí, financování akvizic, financování záruk,

financování investic, financování fúzí, financování komodit, finanční, peněžní a bankovní služby, služby týkající se financování hypoték, půjčky (financování) a diskontování směnec, financování nákupu na splátky (leasing), zajišťování financování pro stavební projekty, financování a poskytování finančních prostředků, financování projektů pro rozvoj nemovitostí, financování formou koupě na splátky, konzultace v oblasti financování energetických projektů, financování půjček na kancelářské stroje, financování nákupu vozidel na leasing, financování nákupu automobilů na leasing, financování půjček, hypoték a záruk, zajištění financování stavebních projektů, financování půjček proti zástavě, financování úvěru na splátky, financování týkající se automobilů, financování z vlastního kapitálu, financování půjček na bydlení, prodej na úvěr (financování), financování stavebních projektů, financování splátkových úvěrů, služby financování zařízení, financování projektů rozvoje, financování vývoje produktů, financování spotřebitelských nákupů, poradenství zaměřené na financování, pomoc a sjednávání financování, financování hypoték a záruk, financování půjček na nemovitosti, financování na bázi aktiv, financování maloobchodu, finančně zajištěné financování, financování průmyslových aktivit, financování rizikového kapitálu, financování překlenovacích půjček, financování koupě pozemků, financování osobních půjček, financování rozvoje nemovitostí, financování krátkodobých půjček, služby nemovitostní (realitní služby), kanceláře realitní, konzultace o nemovitostech, inkasování nájemného, finanční zprostředkovatelské služby v oblasti nemovitostí, finanční služby v oblasti smluv, dohod a vyrovnání týkajících se nemovitostí, asistence při koupi nemovitosti, digitalizované informační služby vztahující se k nemovitostem, akvizice pozemků k pronájmu, akvizice nemovitostí pro třetí osoby, agentury zprostředkující pronájmy (byty), agenturní služby pro prodej majetku za provizi; (37) stavebnictví a demolice staveb, montáž, údržba a opravy nábytku.

Třídy výrobků a služeb:
20, 36, 37

(730) **KUŠMÍREK MARTIN**, Na Kopečku 568, Klecany, 25067, CZ

(210) **O-591765**
(220) 29.02.2024
(320) 29.02.2024
(540)



**RING
GIRLS
ACADEMY**

(593) Obrazová
(511) (25) sportovní oděvy; (41) soutěžní pořady, příprava a pořádání soutěží krásy, soutěže (organizace sportovních soutěží), sportovní výuka, trénink a instruktáž, pořádání a vedení seminářů.

Třídy výrobků a služeb:
25, 41

(730) **GUDELJOVÁ DENISA Ing.**, Bořivojova 1507/91, Praha 3, Žižkov, 13000, CZ

(210) **O-591768**
(220) 29.02.2024
(320) 29.02.2024
(540)

Volsor

(592) Slovní
(511) (35) obchodní služby a informace pro spotřebitele, pomoc v obchodní a podnikatelské činnosti, management a administrativní služby, reklama, marketing a propagační služby; (36) finanční odhady, finanční, peněžní a bankovní služby, pojištění, získávání finančních prostředků a sponzorování, zastavárny, uzavírání pojistek, služby úschovy, služby nemovitostní (realitní služby), provozování zastavárny, poskytování předplacených karet a kuponů, poskytování bezpečnostních schránek; (42) návrhářství, služby IT, služby testování, služby ověřování a služby kontroly kvality, vědecké a technologické služby

Třídy výrobků a služeb:
35, 36, 42

(730) **VOLSOR s.r.o.**, Na příkopě 857/18, Praha 1, Nové Město, 11000, CZ
(740) Mgr. Martin Voldřich, advokát, Fügnerovo náměstí 1808/3, Praha 2, Nové Město, 12000

(210) **O-591771**
(220) 29.02.2024
(320) 29.02.2024
(540)

Finvinci

(592) Slovní
(511) (35) obchodní služby a informace pro spotřebitele, pomoc v obchodní a podnikatelské činnosti, management a administrativní služby, reklama, marketing a propagační služby; (36) finanční odhady, finanční, peněžní a bankovní služby, pojištění, zastavárny, získávání finančních prostředků a sponzorování, poskytování předplacených karet a kuponů, provozování zastavárny, služby nemovitostní (realitní služby), služby úschovy, uzavírání pojistek; (42) návrhářství, služby IT, služby testování, služby ověřování a služby kontroly kvality, vědecké a technologické služby.

Třídy výrobků a služeb:
35, 36, 42

(730) **Finvinci Volsor s.r.o.**, Na příkopě 857/18, Praha 1, Nové Město, 11000, CZ
(740) Mgr. Martin Voldřich, advokát, Fügnerovo náměstí 1808/3, Praha 2, Nové Město, 12000

(210) **O-591778**
(220) 29.02.2024
(320) 29.02.2024
(540)

BATTENTE

(592) Slovní
(511) (6) kovové rámové konstrukce, kovové dveřní zárubně a dvojité dveřní zárubně včetně zárubní pro posuvné a otočné dveře, kovové rámy a dvojité rámy, kovové bezpečnostní zámky, kovové pohyblivé stěny, kovové posuvné stěny, kovové stahovací stěny, kovové panely, kovové dveře a vrata, kovové pancéřované dveře, kovové dveřní doplňky jako jsou kliky, panty, závěsy, madla, zámky s výjimkou elektrických, kovové pojezdové systémy dveří a stěn; (19) nekovové rámové konstrukce, nekovové dveřní zárubně a dvojité dveřní zárubně, včetně zárubní pro posuvné a otočné dveře, nekovové rámy a dvojité rámy, nekovové bezpečnostní zámky, nekovové pohyblivé stěny, nekovové posuvné stěny, nekovové stahovací stěny, nekovové panely, nekovové dveře a vrata, nekovové pancéřované dveře, nekovové dveřní doplňky jako jsou kliky, panty, závěsy, madla, zámky s výjimkou elektrických, nekovové pojezdové systémy dveří a stěn, lišty pro nekovové skleněné i dřevěné dveře, tesařské a truhlářské výrobky jako jsou dveře, vrata, zárubně včetně zárubní pro posuvné a otočné dveře, rámy a lišty, vše pro interiéry a exteriéry staveb, sklo a skleněné tabule pro stavebnictví, tepelně tvrzené sklo, nerozbitné sklo, izolační sklo, konstrukční sklo, pancéřované sklo, válcované sklo, sendvičové sklo, sklo s grafickým potiskem, sklo opatřené laminací; (35) zprostředkovatelská činnost a marketing v oblasti obchodu a obchodních služeb vztahovaných ke kovovým rámovým konstrukcím, kovovým dveřním zárubním a dvojitým dveřním zárubním včetně zárubní pro posuvné a otočné dveře, kovovým ráům a dvojitým ráům, kovovým bezpečnostním zámkům, kovovým pohyblivým stěnám, kovovým posuvným stěnám, kovovým stahovacím stěnám, kovovým panelům, kovovým dveřím a vratům, kovovým pancéřovaným dveřím, kovovým dveřním doplňkům jako jsou kliky, panty, závěsy, madla, zámky s výjimkou elektrických, kovovým pojezdovým systémům dveří a stěn, nekovovým rámovým konstrukcím, nekovovým dveřním zárubním a dvojitým dveřním zárubním, včetně zárubní pro posuvné a otočné dveře, nekovovým ráům a dvojitým ráům, nekovovým bezpečnostním zámkům, nekovovým pohyblivým stěnám, nekovovým posuvným stěnám, nekovovým stahovacím stěnám, nekovovým panelům, nekovovým dveřím a vratům, nekovovým pancéřovaným dveřím, nekovovým dveřním doplňkům jako jsou kliky, panty, závěsy, madla, zámky s výjimkou elektrických, nekovovým pojezdovým systémům dveří a stěn, lištám pro nekovové skleněné i dřevěné dveře, tesařským a truhlářským výrobkům jako jsou dveře, vrata, zárubně včetně zárubní pro posuvné a otočné dveře, rámy a lišty, vše pro interiéry a exteriéry staveb, sklu a skleněným tabulím pro stavebnictví, tepelně tvrzenému sklu, nerozbitnému sklu, izolačnímu sklu, konstrukčnímu sklu, pancéřovanému sklu, válcovanému sklu, sendvičovému sklu, sklu s grafickým potiskem,

sklu opatřenému laminací.

Třídy výrobků a služeb:
6, 19, 35

(730) **MAND CZ s.r.o.**, Vavřenova 1170/8, Praha 4, Braník, 14200, CZ

(210) **O-591780**

(220) 29.02.2024

(320) 29.02.2024

(540)

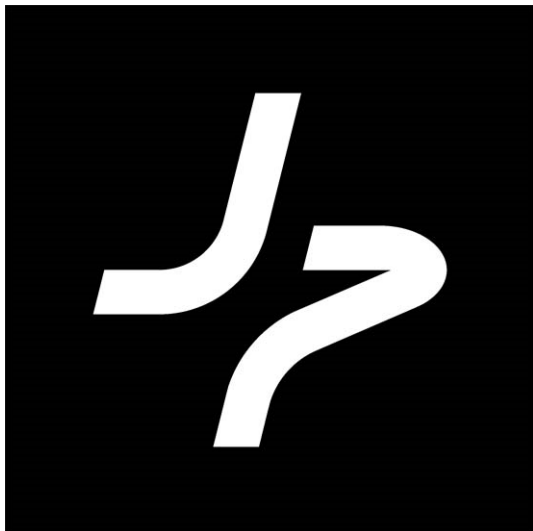

(593) Obrazová

(511) (6) kovové části nábytku, jako panty, kovové kliky, držadla, úchyty a madla, kovové závěsy (panty), háčky (železářské zboží), kovové tyče, kovové žebříky, kovové štafle, trezory a bezpečnostní schránky, kovové, seřfy, kovové dveřní a vratové systémy, kovové závory, stavební kování, dveřní kování, nábytkové kování, kovové informační tabule, kovové nádoby na odpadky (koše), kovové odpadkové koše (sklopné nádoby) pro průmyslové účely, kovové odpadkové koše na papír pro průmyslové účely, kovové pokladničky, kovová parkovací zařízení pro jízdní kola, kovové uzamykatelné klece a jiná zabezpečovací zařízení proti krádeži spadající do této třídy, vše pro jízdní kola, elektrická jízdní kola, koloběžky, elektrokoloběžky; (10) vybavení na cvičení pro léčebné rehabilitační účely, nábytek pro lékařské účely, lehátka pro lékařské účely, rehabilitační lehátka, vyšetřovací lehátka speciálně vyrobená pro lékařské použití, zařízení pro manipulaci s pacienty, lékařská nosítka, transportní lehátka, skřínky na lékařské nástroje, stojany na lékařské nástroje, infuzní stojany, křesla speciálně vyrobená pro lékařské účely, vyšetřovací křesla speciálně vyrobená pro lékařské použití, lékařská křesla na ošetřování pacientů, křesla pro lékařské zákroky, stomatologická křesla, zdravotnické židle, židle na lékařské účely, toaletní křesla, bariatrické židle a křesla, vyhřívaná lůžka pro lékařské ošetření, polstrované pomůcky pro lékařské použití, vodní postele pro lékařské účely, nafukovací postele pro lékařské účely, lůžka speciálně vyrobená pro lékařské účely, ochranné prvky proti radiaci (pro lékařské použití), lékařské stoly k vyšetřovacím nebo ošetřovacím účelům, stoly na lékařské nástroje, stoly pro lékařské procedury, základy pro vodní lůžka (upravené pro lékařské použití), hybridní lůžka jako vodní lůžka s měkkými stěnami (pro lékařské použití), clony na ochranu před rentgenovými paprsky při ozařování (pro lékařské použití), matrace k léčebným účelům, protitlakové matrace, antidekubitní matrace proti proleženinám, tvarované polštáře do postelí pro pacienty (přízpůsobené pro zdravotnické účely), ochranné rukavice používané pracovníky ve zdravotnictví, ochranné masky používané pracovníky ve zdravotnictví, příkrývky pro lékařské účely, podušky pro lékařské účely, elektrické pokrývky pro lékařské účely, vodní polštáře pro lékařské účely, křehé polštářky pro lékařské použití, lékařské příkrývky na zahřívání pacientů, lékařská prostěradla na vyšetřování pacientů, lékařské příkrývky na ochlazování pacientů, vzduchové polštářky pro lékařské účely, nafukovací polštáře pro lékařské účely, nafukovací podušky pro lékařské účely, nafukovací matrace k lékařským účelům, podpůrné matrace k lékařským účelům, prostěradla (závěsy) k lékařskému použití, podušky s výplní pro lékařské účely, elektrické příkrývky na postele pro lékařské účely, nafukovací polštáře pro děti (pro léčebné účely), matrace se střídavým tlakem k lékařskému použití, nafukovací matrace pro děti (pro lékařskému

užití), vzduchové polštáře pro děti (k lékařskému použití), podušky pro lékařské účely, přízpůsobené pro podporu obličeje, podušky (pro lékařské účely) na podkládání dětí při vyšetření, tvarované polštáře pro pacienty na židle (pro lékařské účely), podložky pro lékařské použití k podpirání dětí při koupání; (12) vozíky, nerezové vozíky, úklidové vozíky, nemocniční vozíky, vizitové vozíky, asistenční vozíky, nástrojové vozíky, přístrojové vozíky, policové vozíky, zásuvkové vozíky, vozíky na prádlo, vozíky na třídění odpadu, invalidní vozíky, manipulační vozíky, prádelní vozíky, dílenské montážní vozíky, stojany na jízdní kola, části a příslušenství všech výše uvedených výrobků zahrnuté v této třídě; (16) papířnické zboží, učební a výukové pomůcky s výjimkou přístrojů, tabule školní, dětské tabule, poznámkové tabule, připínáčky na tabule, stírátko na tabule, reklamní tabule z papíru nebo lepenky, kreslicí (rýsovací) potřeby na tabule, papírové ručníky, kartotéky, pořadače, nástěnky (kancelářské potřeby); (20) nábytek, nábytek ze dřeva, kovu, plastu a jejich vzájemných kombinací, nábytek pro archív, kovový, sedací, dílenský, nemocniční, školní a šatnový nábytek, kuchyňský nábytek, bytové zařízení v rámci této třídy, sedací soupravy, židle, křesla, kancelářské židle a křesla, konferenční židle a křesla, balanční židle, dílenské židle, polohovací křesla (židle), relaxační křesla, postele a lůžka, matrace, lehátka, pohovky, taburety (nábytek), stoly (nábytek), stoly pracovní, stoly (kovové), dílenské stoly, stolky, jídelní stolky k lůžku, konferenční stolky, stoličky, schůdky, lavice, lavičky, sedátka, čekárenské a šatnové lavice, skříně jako nábytek, šatní skříně, spisové skříně, kovové skříně, policové skříně, skříně na chemikálie a kapaliny, dílenské skříně, lékařské skříně, lékárenské skříně, skříně na léky, skřínky, registratury, kartotéky (nábytek), regály, pulty, věšáky, věšákové stěny (nábytek) v rámci této třídy, žebříky a pohyblivé schody, nekovové, lékárníčky (skřínky na léky), výrobky ze dřeva jako části nábytku, zejména desky, dvířka, police, kontejnery, tabule jako nábytek, výstavní tabule, tabule na zobrazení obrazových materiálů, prezentační tabule, nástěnky (jiné než elektronické), nekovové zásobníky (jiné než odpadkové koše), modulární koupelnový nábytek, zástěny (nábytek), teleskopické zástěny, paravány (nábytek), uzamykatelné pokladní skřínky z nekovových materiálů, nekovové pokladničky pro charitativní účely, vozíky (servírovací stolky), zařízení pro zatahování závěsů, s výjimkou elektrických zařízení, podložky, nekovové, ochranné podložky na podlahy a koberce, části a příslušenství všech výše uvedených výrobků zahrnuté v této třídě; (21) odpadkové koše, nerezové koše, senzorové koše, koupelnové doplňky spadající do této třídy, kruhové věšáky na ručníky (koupelnové příslušenství), nádoby na dávkování mýdla, zásobníky na mýdlo, držáky na toaletní papír, držáky uzpůsobené na papírové utěrky, papírové ručníky, papír na leštění a papír na čištění, zásobníky na papírové ručníky, dávkovače na papírové ručníky, domácí náčiní k úklidu zahrnuté v této třídě, mopy, kbelíky pro mopy, pokladničky; (35) maloobchodní prodej výrobků uvedených výše ve třídách 6, 10, 12, 16, 20 a 21, velkoobchodní prodej výrobků uvedených výše ve třídách 6, 10, 12, 16, 20 a 21, prodej výrobků uvedených výše ve třídách 6, 10, 12, 16, 20 a 21 prostřednictvím e-shopu, sestavování, výroba a šíření reklamních materiálů, poskytování obchodních informací prostřednictvím webových stránek, předvádění výrobků, zprostředkování obchodů s výrobky uvedenými výše ve třídách 6, 10, 12, 16, 20 a 21, poskytování informací spotřebitelům v souvislosti s výrobky uvedenými výše ve třídách 6, 10, 12, 16, 20 a 21, propagační aktivity, pronájem reklamního prostoru na webových stránkách, pronájem reklamní plochy na letáčích, obchodní informace a rady pro spotřebitele (poradna pro spotřebitele); (37) vybavení interiérů budov, zámečnické (opravářské) služby, truhlářské služby, natěračské služby, montáž, údržba a opravy nábytku, instalace nábytku, montážní služby související s instalací nábytku, jeho příslušenství a interiérového vybavení; (42) architektonické a inženýrské služby, navrhování nábytku, design nábytku, návrh dispozičního řešení kancelářského nábytku, navrhování vybavení kanceláří, lékařských ordinací, nemocnic, sociálních zařízení, škol, úřadů a potravinářských provozů.

Třídy výrobků a služeb:

6, 10, 12, 16, 20, 21, 35, 37, 42

(730) **JP-KONTAKT, s.r.o.**, Dašická 1797, Pardubice, Bílé Předměstí, 53003, CZ

(740) Ing. Marcela Filipenská, Polní 302/32, Žďár nad Sázavou, Žďár nad Sázavou 2, 59102

(210) **O-591781**
(220) 29.02.2024
(320) 29.02.2024
(540)

AMIKO

(592) Slovní
(511) (9) aplikace, mobilní aplikace, počítačový software, vzdělávací software, interaktivní software, počítačové programy pro projektový management, platformy počítačového softwaru, softwarové platformy pro management spolupráce, elektronické publikace ke stažení, elektronické brožury ke stažení, elektronické knihy, nosiče zvukových záznamů, audioknihy, videozáznamy, hudební nahrávky, multimediální soubory ke stažení, podcasty ke stažení; (16) učební a vyučovací pomůcky (s výjimkou zařízení), tištěné manuály, obrázkové karty, sběratelské karty, papírnické zboží, tiskárenské výrobky, tištěné propagační materiály, prospekty, letáky, reklamní plakáty, informační brožury, dárkové poukázky, samolepky, obtisky, kalendáře, poznámkové bloky, sešity na psaní nebo kreslení, diáře, zápisníky, notesy, náčrtníky, brožury, obrazy, obrázky, grafické reprodukcce, fotografie, tištěné fotografie, alba, pohlednice, knihy, potřeby pro knižní vazby, časopisy, materiál pro umělce, štětce, plátna pro umělce, malířské soupravy pro umělce, psací potřeby a razítka, plastové obaly, kartonové obaly; (28) hry, hračky, hrací karty, plyšové hračky, maňásci, gymnastické a sportovní zboží, vánoční ozdoby; (35) maloobchodní prodej zaměřený na hry, hračky a vzdělávací pomůcky pro rozvoj dětských intelektuálních a mentálních schopností, papírnické zboží, učební a vyučovací pomůcky, elektronický obchod (on-line nakupování) a zprostředkování obchodu prostřednictvím komunikačních sítí (internetu) se zaměřením na hry, hračky a vzdělávací pomůcky pro rozvoj dětských intelektuálních a mentálních schopností, papírnické zboží, učební a vyučovací pomůcky, merchandising, prezentace zboží a služeb, příprava audiovizuálních prezentací pro reklamní použití, výroba zvukových záznamů k marketingovým účelům; (41) vzdělávací a školicí služby, vzdělávací služby v oblasti rozvoje dětských mentálních schopností, vzdělávací služby v oblasti rozvoje dětských intelektuálních schopností, organizování a vedení seminářů, eventů, workshopů a konferencí, pořádání a řízení školení, výuka meditačních technik, profesní rekvalifikace, koučink (školení), psaní a publikování textů s výjimkou reklamních textů, psaní blogu, tvorba (psaní) vzdělávacího obsahu pro podcasty, zvuková produkce a video produkce a fotografování, publikování knih a audioknih, vydávání knih, vydávání publikací, elektronické publikování, zábava, sportovní a kulturní aktivity.

Třídy výrobků a služeb:
9, 16, 28, 35, 41

(730) **DARTWORK s.r.o.**, Jaurisova 515/4, Praha 4, Michle, 14000, CZ
(740) zaeRkováno s.r.o., Vršovické náměstí 111/2, Praha 10, Vršovice, 10100

(210) **O-591786**
(220) 29.02.2024
(320) 29.02.2024
(540)

MBU

(593) Obrazová
(511) (9) elektronické publikace, počítačový software; (16) časopisy, knihy, učební a výukové pomůcky s výjimkou přístrojů, tištěné publikace, propagační publikace, vzdělávací publikace, ročenky (tištěné publikace), biologické vzorky pro použití v mikroskopii (učební pomůcky); (41) vzdělávání, výchovná činnost, pořádání vzdělávacích akcí, pořádání odborných školení a kurzů, přednášková činnost, organizování konferencí, elektronické publikace (bez možnosti stažení), online vydávání elektronických knih a časopisů, vydávání knih, vydávání odborných publikací, vydavatelská činnost, nakladatelská činnost; (42) vědecký výzkum a vývoj, výzkum a vývoj v oblasti mikrobiologie, mikrobiologické testování, biologické analýzy, biotechnologický výzkum, biologický výzkum, příprava biologických vzorků pro testování a analýzu ve výzkumných laboratořích, laboratorní služby, konzultační činnost v oblasti

vědy a výzkumu, rešerše vědecké a technické; (45) správa práv duševního vlastnictví a autorských práv, ochrana průmyslových práv, licencování průmyslových práv, licencování autorských práv, ochrana autorských práv, správa duševního vlastnictví.

Třídy výrobků a služeb:
9, 16, 41, 42, 45

(730) **Mikrobiologický ústav AV ČR, v. v. i.**, Václavská 1083, Praha 4, Krč, 14200, CZ
(740) **HARBER IP s.r.o.**, Dukelských hrdinů 567/52, Praha 7, Holešovice, 17000

(210) **O-591788**
(220) 29.02.2024
(320) 29.02.2024
(540)

STYBZ

(593) Obrazová
(511) (25) oděvy, obuv, pokrývky hlavy.

Třídy výrobků a služeb:
25

(730) **Stýblová Josefina**, Na příkopě 391/7, Praha 1, Staré Město, 11000, CZ
(740) **JUDr. Jaroslav Buriánek**, Václavské náměstí 785/28, Praha 1, Nové Město, 11000

(210) **O-591789**
(220) 29.02.2024
(320) 29.02.2024
(540)

\$

(593) Obrazová
(511) (1) chemické výrobky a látky na přípravu parfémů, alkohol k použití při výrobě parfémů; (3) parfumerní výrobky a éterické oleje, parfémy, parfémované vody, oleje do parfémů, toaletní vody, výtažky z květin; (21) rozprašovače parfémů, rozprašovače na parfémy, lahvičky a flakony na parfémy.

Třídy výrobků a služeb:
1, 3, 21

(730) **Baňková Markéta Mgr.**, U Zvonářky 2536/1d, Praha 2, Vinohrady, 12000, CZ
(740) **LEGALITĚ advokátní kancelář s.r.o.**, Václavská 316/12, Praha 2, Nové Město, 12000

(210) **O-591795**

(220) 01.03.2024

(320) 01.03.2024

(540)

Bedřich

(592) Slovní

(511) (5) potraviny pro kojence, sladové mléčné nápoje pro lékařské použití, doplňky stravy, tuky pro lékařské použití, tvarohové termizované výrobky pro kojence (potraviny); (29) potravinářské oleje a tuky, mléko a mléčné výrobky, máslo, mléčné nápoje (s vysokým obsahem mléka), tvaroh, výrobky z tvarohu (mléčné výrobky), jogurty, termizované výrobky (mléčné výrobky), sýry, tvarohové sýry, tvarohové termizované výrobky (mléčné výrobky), mléčné tvarohové nápoje, tvarohové dezerty; (30) mražené jogurty (potraviny), cukrovinky s obsahem mléka, mléčné čokoládové nápoje, mléčné kakaové nápoje, zmrzlina, zmražené smetanové krémy.

Třídy výrobků a služeb:

5, 29, 30

(730) **POLABSKÉ MLÉKÁRNÝ a.s.**, Dr. Kryšpína 510/4, Poděbrady, Poděbrady II, 29001, CZ

(740) Rott, Růžička & Guttman a spol., Vyskočilova 1566, Praha 4, Michle, 14000

(210) **O-591796**

(220) 01.03.2024

(320) 01.03.2024

(540)

COLPOFIX



(593) Obrazová

(511) (5) farmaceutika, farmaceutické přípravky a látky pro použití v gynekologii, vaginální antimykotika, léčebné vaginální výplachy, vaginální hydratační přípravky, vaginální lubrikanty, přípravky pro lékařské účely, dietetické látky upravené pro lékařské účely, dietetické potraviny upravené pro lékařské účely, doplňky stravy pro lidskou spotřebu.

Třídy výrobků a služeb:

5

(591) Barevná

(730) **URIACH CONSUMER HEALTHCARE, S.L.**, AV. DE LA GENERALITAT, 163-167. "CAN SANT JOAN", 08174 SANT CUGAT DEL VALLES, BARCELONA, ES

(740) Havlík Švorčík a partneři, advokátní a patentová kancelář, JUDr. Michal Havlík, Hálkova 1406/2, Praha 2, Nové Město, 12000

(210) **O-591797**

(220) 01.03.2024

(320) 01.03.2024

(540)



Zlatá ryбка

(593) Obrazová

(511) (36) získávání finančních prostředků a finanční sponzorování, pořádání dobročinných akcí za účelem získání finančních prostředků, služby organizování dobročinných sbírek; (41) pořádání a vedení konferencí a seminářů, pořádání her, organizace zábavních aktivit; (44) služby péče o duševní zdraví; (45) poskytování emocionální podpory rodinám, poskytování osobní podpory rodinám pacientů trpících chorobami ohrožujícími jejich život, poskytování služeb osobní podpory pacientům trpícím rakovinou a jejich rodinám.

Třídy výrobků a služeb:

36, 41, 44, 45

(591) Barevná

(730) **Zlatá ryбка, z.ú.**, Na Ořešovicce 572/15, Praha 6, Střešovice, 16200, CZ

(210) **O-591798**

(220) 01.03.2024

(320) 01.03.2024

(540)

KNEDLE HNEDELE

(592) Slovní

(511) (29) džemy, kandované ovoce, kompoty, koncentráty na vaření na bázi ovoce, konzervované ovoce, knedlíky na bázi brambor, konzervované maso, máslo, maso sušené mrazem, mléčné výrobky, mléko, mražené ovoce, náhražky masa, náhražky mléka, polévky, přípravky pro přípravu polévek, sušená zelenina, sušené mléko, zavařená zelenina, vejce, zelenina sušená mrazem; (30) bramborová mouka, jiaozi (plněné knedlíčky), knedlíky na bázi mouky, knedlíky plněné masem, těsto, koření, kypřící prášky, mouka, ochucovadla, prášky na přípravu zmrzlin, zmrzlina a mražené výrobky zařazené v této třídě; (40) zmrazování potravin, výroba obnovitelné zelené energie.

Třídy výrobků a služeb:

29, 30, 40

(730) **PINKO a.s.**, Vlašimská 409, Benešov, 25601, CZ

(740) **NEOLEGAL** - advokátní a patentová kancelář, Ing. Jaroslav Novotný, Římská 2135/45, Praha 2, Vinohrady, 12000

(210) **O-591799**

(220) 01.03.2024

(320) 01.03.2024

(540)

TRI-LEAF

(593) Obrazová

(511) (3) mandlové mýdlo, mýdla, mýdlo na holení, vlasové vody, šampony, deodoranční mýdla, mýdla v kostce, koupelové soli (ne pro lékařské účely), koupelové přípravky (ne pro lékařské účely), prací koule obsahující prací prostředek, škrob pro praní prádla, bělidlo pro praní prádla, chlornan draselný, přípravky pro praní prádla, změkčovače tkanin pro použití při

praní prádla, ubrusy na praní obsahující přípravky proti pouštění barev, ústní vody (ne pro lékařské účely), přípravky pro čištění zubních protéz, spreje pro osvěžení dechu, gely na bělení zubů, papírky na osvěžení dechu, pásky na bělení zubů, přípravky na osvěžení dechu pro osobní hygienu, zubní pasty, tužky na bělení zubů; (21) kartáče, zubní kartáčky, ústní sprchy na čištění zubů a masáž dásní, elektrické zubní kartáčky, hlavy k elektrickým zubním kartáčkům, ústní sprchy, párátko, držáky na zubní kartáčky, zubní nit, úklidové utěrky, utěrky (hadry) na utírání prachu, utěrky na nádobí.

Třídy výrobků a služeb:
3, 21

- (730) SHANGHAI MAXAM COMPANY LIMITED, No. 1829 Jin Sha Jiang Road, Shanghai, CN
(740) Havlík Švorčík a partneři, advokátní a patentová kancelář, JUDr. Otakar Švorčík, Hálkova 1406/2, Praha 2, Nové Město, 12000

- (210) O-591800
(220) 01.03.2024
(320) 01.03.2024
(540)



- (593) Obrazová
(511) (29) džemy, kandované ovoce, kompoty, koncentráty na vaření na bázi ovoce, konzervované ovoce, knedlíky na bázi brambor, konzervované maso, máslo, maso sušené mrazem, mléčné výrobky, mléko, mražené ovoce, náhražky masa, náhražky mléka, polévky, přípravky pro přípravu polévek, sušená zelenina, sušené mléko, zavařená zelenina, vejce, zelenina sušená mrazem; (30) bramborová mouka, jiaozi (plněné knedlíčky), knedlíky na bázi mouky, knedlíky plněné masem, těsto, koření, kypřicí prášky, mouka, ochucovadla, prášky na přípravu zmrzlin, zmrzliny a mražené výrobky zařazené v této třídě; (40) zmrazování potravin, výroba obnovitelné zelené energie.

Třídy výrobků a služeb:
29, 30, 40

- (730) PINKO a.s., Vlašimská 409, Benešov, 25601, CZ
(740) NEOLEGAL - advokátní a patentová kancelář, Ing. Jaroslav Novotný, Římská 2135/45, Praha 2, Vinohrady, 12000

- (210) O-591803
(220) 01.03.2024
(320) 01.03.2024
(540)

NA TOČENOU

- (592) Slovní
(511) (32) pivo, nealkoholické nápoje, vody minerální a šumivé, sirupy, přípravky k přípravě nápojů, džusy, šťávy ovocné a nápoje z ovocných šťáv nealkoholických (nezkvašených), šumivé ovocné nápoje (lihuprosté), šumivé nápoje s ovocnou šťávou; (33) alkoholické nápoje (s výjimkou piva), vína, lihoviny, míchané alkoholické nápoje; (43) hostinská činnost, hotelové služby, bary, restaurace, kavárny, bufety, provoz venkovní zahrádky (restaurace), rychlé občerstvení, kiosky s rychlým občerstvením, poskytování občerstvení včetně alkoholických nápojů na kulturních, společenských a sportovních akcích.

Třídy výrobků a služeb:
32, 33, 43

- (730) Procházka David, Mlýnská 913/16, Prostějov, 79601, CZ
Bartů Robert, Pod Kosířem 278/31, Prostějov, 79601, CZ
(740) Ing. Zdeněk Kučera, Dlouhá 207, Slušovice, 76315

- (210) O-591810
(220) 01.03.2024
(320) 01.03.2024
(540)

NOHO

- (592) Slovní
(511) (35) management obchodních projektů pro stavební projekty, řízení obchodních projektů v oblasti stavebních projektů, reklamní služby, administrativní služby, administrativní zpracování objednávek, cílený marketing, marketing, online reklama v počítačové síti; (36) nákup a prodej nemovitostí, prodej bytů a nebytových prostor, realitní služby, služby realitní kanceláře, služby v oblasti nemovitostí, správa nemovitostí, zejména budov, bytů, nebytových prostor, výrobních a provozních objektů a pozemků, zprostředkování v oblasti nemovitostí, obchodování s nemovitostmi, developerská činnost v investiční výstavbě, poskytování informací v oblasti nemovitostí, poradenství v oblasti nemovitostí, řízení investic, správa investic, investiční služby, plánování investic do nemovitostí, investice do nemovitostí, poskytování realitních informací vztahujících se k nemovitostem a pozemkům; (37) opravy staveb, stavební poradenství, stavebnictví a demolice staveb, údržba staveb, služby v pozemním stavitelství, poradenské služby ve stavebnictví, výstavba, údržba a opravy nemovitostí, výstavba rezidenčních, administrativních a komerčních budov a komplexů, řízení stavebních projektů, zprostředkování výstavby domů a bytů, včetně nebytových prostor a výrobních objektů v rámci developerských projektů, developerské služby (stavebnictví), stavební služby týkající se stavby budov, rodinných domů, bytových a občanských objektů, nebytových objektů, průmyslových staveb a staveb v oblasti dopravy, rekonstrukce, stavební dozor, stavební informace, stavební poradenství, inspekce stavebních projektů, stavební a instalační služby spojené s dokončováním interiérů a exteriérů staveb, instalace solárních energetických systémů, výstavba energetické infrastruktury, instalace přístrojů spočívající v opravě zařízení pro rozvod energie, instalace přístrojů pro generování energie, instalace a opravy elektronických zařízení a elektrických strojů a přístrojů, montáže, opravy, revize, zkoušky a údržba elektrických zařízení, služby elektrických rozvodů, výstavba větrných elektráren, instalace systémů větrné energie, opravy a údržba větrných elektráren; (42) architektonické služby, inženýrské služby, navrhování interiérů, projektování ve výstavbě, expertní, projekční, designérské a inženýrské služby a činnosti, zejména v investiční výstavbě a stavebnictví a v oblasti návrhů exteriérů a interiérů, včetně odborného a technického poradenství, studie technických projektů, inspekce stavebních projektů, tvorba developerských projektů (projektová činnost), grafický design, plánování stavebních projektů, projektování budov (design), projektování průmyslových budov, projektování stavebních plánů pro rekreaci a zařízení, investiční, inženýrská, projektová, poradenská, zprostředkovatelská činnost, zejména v odvětví energetiky, průmyslové analýzy a výzkum v oblasti energetiky, kontrolní činnost v oblasti energetiky, testování a měření v oblasti energetiky, odborné poradenství vztahující se k efektivnímu využívání energie v budovách.

Třídy výrobků a služeb:
35, 36, 37, 42

- (730) NOHO a.s., Pražská třída 141/63, Hradec Králové, Kukleny, 50004, CZ
(740) barta.legal s.r.o., advokátní kancelář, JUDr. Jan Bárta, Kaprova 42/14, Praha 1, Staré Město, 11000

- (210) O-591811
(220) 01.03.2024
(320) 01.03.2024
(540)

NOHO Sousedství

- (592) Slovní
(511) (35) management obchodních projektů pro stavební projekty, řízení obchodních projektů v oblasti stavebních projektů, reklamní služby, administrativní služby, administrativní zpracování objednávek, cílený marketing, marketing, online reklama v počítačové síti; (36) nákup a prodej nemovitostí, prodej bytů a nebytových prostor, realitní služby, služby realitní kanceláře, služby v oblasti nemovitostí, správa nemovitostí, zejména budov, bytů, nebytových prostor, výrobních a provozních objektů a pozemků, zprostředkování v oblasti nemovitostí, obchodování s nemovitostmi, developerská činnost v investiční výstavbě, poskytování informací v oblasti nemovitostí, poradenství v oblasti nemovitostí, řízení investic, správa investic, investiční služby, plánování investic do nemovitostí, investice do nemovitostí, poskytování realitních informací vztahujících se k nemovitostem a pozemkům; (37) opravy staveb, stavební poradenství, stavebnictví a demolice staveb, údržba staveb, služby v

pozemním stavitelství, poradenské služby ve stavebnictví, výstavba, údržba a opravy nemovitostí, výstavba rezidenčních, administrativních a komerčních budov a komplexů, řízení stavebních projektů, zprostředkování výstavby domů a bytů, včetně nebytových prostor a výrobních objektů v rámci developerských projektů, developerské služby (stavebnictví), stavební služby týkající se stavby budov, rodinných domů, bytových a občanských objektů, nebytových objektů, průmyslových staveb a staveb v oblasti dopravy, rekonstrukce, stavební dozor, stavební informace, stavební poradenství, inspekce stavebních projektů, stavební a instalační služby spojené s dokončováním interiérů a exteriérů staveb, instalace solárních energetických systémů, výstavba energetické infrastruktury, instalace přístrojů spořičích energií, opravy zařízení pro rozvod energie, instalace přístrojů pro generování energie, instalace a opravy elektronických zařízení a elektrických strojů a přístrojů, montáže, opravy, revize, zkoušky a údržba elektrických zařízení, služby elektrických rozvodů, výstavba větrných elektráren, instalace systémů větrné energie, opravy a údržba větrných elektráren; (42) architektonické služby, inženýrské služby, navrhování interiérů, projektování ve výstavbě, expertní, projekční, designérské a inženýrské služby a činnosti, zejména v investiční výstavbě a stavebnictví a v oblasti návrhů exteriérů a interiérů, včetně odborného a technického poradenství, studie technických projektů, inspekce stavebních projektů, tvorba developerských projektů (projektová činnost), grafický design, plánování stavebních projektů, projektování budov (design), projektování průmyslových budov, projektování stavebních plánů pro rekreační zařízení, investiční, inženýrská, projektová, poradenská, zprostředkovatelská činnost, zejména v odvětví energetiky, průmyslové analýzy a výzkum v oblasti energetiky, kontrolní činnost v oblasti energetiky, testování a měření v oblasti energetiky, odborné poradenství vztahující se k efektivnímu využívání energie v budovách.

Třídy výrobků a služeb:

35, 36, 37, 42

- (730) NOHO a.s., Pražská třída 141/63, Hradec Králové, Kukleny, 50004, CZ
(740) barta.legal s.r.o., advokátní kancelář, JUDr. Jan Bárta, Kaprova 42/14, Praha 1, Staré Město, 11000

(210) O-591812

(220) 01.03.2024

(320) 01.03.2024

(540)



(593) Obrazová

(511) (35) management obchodních projektů pro stavební projekty, řízení obchodních projektů v oblasti stavebních projektů, reklamní služby, administrativní služby, administrativní zpracování objednávek, cílený marketing, marketing, online reklama v počítačové síti; (36) nákup a prodej nemovitostí, prodej bytů a nebytových prostor, realitní služby, služby realitní kanceláře, služby v oblasti nemovitostí, správa nemovitostí, zejména budov, bytů, nebytových prostor, výrobních a provozních objektů a pozemků, zprostředkování v oblasti nemovitostí, obchodování s nemovitostmi, developerská činnost v investiční výstavbě, poskytování informací v oblasti nemovitostí, poradenství v oblasti nemovitostí, řízení investic, správa investic, investiční služby, plánování investic do nemovitostí, investice do nemovitostí, poskytování realitních informací vztahujících se k nemovitostem a pozemkům; (37) opravy staveb, stavební poradenství, stavebnictví a demolice staveb, údržba staveb, služby v pozemním stavitelství, poradenské služby ve stavebnictví, výstavba, údržba a opravy nemovitostí, výstavba rezidenčních, administrativních a komerčních budov a komplexů, řízení stavebních projektů, zprostředkování výstavby domů a bytů, včetně nebytových prostor a výrobních objektů v rámci developerských projektů, developerské služby (stavebnictví), stavební služby týkající se stavby budov, rodinných domů, bytových a občanských objektů, nebytových objektů, průmyslových staveb a staveb v oblasti dopravy, rekonstrukce, stavební dozor, stavební informace, stavební poradenství, inspekce stavebních projektů, stavební a instalační služby

spojené s dokončováním interiérů a exteriérů staveb, instalace solárních energetických systémů, výstavba energetické infrastruktury, instalace přístrojů spořičích energií, opravy zařízení pro rozvod energie, instalace přístrojů pro generování energie, instalace a opravy elektronických zařízení a elektrických strojů a přístrojů, montáže, opravy, revize, zkoušky a údržba elektrických zařízení, služby elektrických rozvodů, výstavba větrných elektráren, instalace systémů větrné energie, opravy a údržba větrných elektráren; (42) architektonické služby, inženýrské služby, navrhování interiérů, projektování ve výstavbě, expertní, projekční, designérské a inženýrské služby a činnosti, zejména v investiční výstavbě a stavebnictví a v oblasti návrhů exteriérů a interiérů, včetně odborného a technického poradenství, studie technických projektů, inspekce stavebních projektů, tvorba developerských projektů (projektová činnost), grafický design, plánování stavebních projektů, projektování budov (design), projektování průmyslových budov, projektování stavebních plánů pro rekreační zařízení, investiční, inženýrská, projektová, poradenská, zprostředkovatelská činnost, zejména v odvětví energetiky, průmyslové analýzy a výzkum v oblasti energetiky, kontrolní činnost v oblasti energetiky, testování a měření v oblasti energetiky, odborné poradenství vztahující se k efektivnímu využívání energie v budovách.

Třídy výrobků a služeb:

35, 36, 37, 42

(591) Barevná

(730) NOHO a.s., Pražská třída 141/63, Hradec Králové, Kukleny, 50004, CZ

(740) barta.legal s.r.o., advokátní kancelář, JUDr. Jan Bárta, Kaprova 42/14, Praha 1, Staré Město, 11000

(210) O-591813

(220) 01.03.2024

(320) 01.03.2024

(540)



(593) Obrazová

(511) (35) management obchodních projektů pro stavební projekty, řízení obchodních projektů v oblasti stavebních projektů, reklamní služby, administrativní služby, administrativní zpracování objednávek, cílený marketing, marketing, online reklama v počítačové síti; (36) nákup a prodej nemovitostí, prodej bytů a nebytových prostor, realitní služby, služby realitní kanceláře, služby v oblasti nemovitostí, správa nemovitostí, zejména budov, bytů, nebytových prostor, výrobních a provozních objektů a pozemků, zprostředkování v oblasti nemovitostí, obchodování s nemovitostmi, developerská činnost v investiční výstavbě, poskytování informací v oblasti nemovitostí, poradenství v oblasti nemovitostí, řízení investic, správa investic, investiční služby, plánování investic do nemovitostí, investice do nemovitostí, poskytování realitních informací vztahujících se k nemovitostem a pozemkům; (37) opravy staveb, stavební poradenství, stavebnictví a demolice staveb, údržba staveb, služby v pozemním stavitelství, poradenské služby ve stavebnictví, výstavba, údržba a opravy nemovitostí, výstavba rezidenčních, administrativních a komerčních budov a komplexů, řízení stavebních projektů, zprostředkování výstavby domů a bytů, včetně nebytových prostor a výrobních objektů v rámci developerských projektů, developerské služby (stavebnictví), stavební služby týkající se stavby budov, rodinných domů, bytových a

občanských objektů, nebytových objektů, průmyslových staveb a staveb v oblasti dopravy, rekonstrukce, stavební dozor, stavební informace, stavební poradenství, inspekce stavebních projektů, stavební a instalační služby spojené s dokončováním interiérů a exteriérů staveb, instalace solárních energetických systémů, výstavba energetické infrastruktury, instalace přístrojů spočívajících energii, opravy zařízení pro rozvod energie, instalace přístrojů pro generování energie, instalace a opravy elektronických zařízení a elektrických strojů a přístrojů, montáže, opravy, revize, zkoušky a údržba elektrických zařízení, služby elektrických rozvodů, výstavba větrných elektráren, instalace systémů větrné energie, opravy a údržba větrných elektráren; (42) architektonické služby, inženýrské služby, navrhování interiérů, projektování ve výstavbě, expertní, projekční, designérské a inženýrské služby a činnosti, zejména v investiční výstavbě a stavebnictví a v oblasti návrhů exteriérů a interiérů, včetně odborného a technického poradenství, studie technických projektů, inspekce stavebních projektů, tvorba developerských projektů (projektová činnost), grafický design, plánování stavebních projektů, projektování budov (design), projektování průmyslových budov, projektování stavebních plánů pro rekreační zařízení, investiční, inženýrská, projektová, poradenská, zprostředkovatelská činnost, zejména v odvětví energetiky, průmyslové analýzy a výzkum v oblasti energetiky, kontrolní činnost v oblasti energetiky, testování a měření v oblasti energetiky, odborné poradenství vztahující se k efektivnímu využívání energie v budovách.

Třídy výrobků a služeb:
35, 36, 37, 42

- (591) Barevná
(730) **NOHO a.s.**, Pražská třída 141/63, Hradec Králové, Kukleny, 50004, CZ
(740) barta.legal s.r.o., advokátní kancelář, JUDr. Jan Bárta, Kaprova 42/14, Praha 1, Staré Město, 11000

- (210) **O-591814**
(220) 02.03.2024
(320) 02.03.2024
(540)

ratr

- (592) Slovní
(511) (6) aluminiové folie; (21) kosmetické a hygienické potřeby a potřeby pro péči o krásu, štětce na barvení vlasů, misky k použití při barvení vlasů, tupírovací hřebeny, hřebeny na vlasy, hřebeny s velkými zuby (na vlasy), elektrické hřebeny na vlasy, hřebeny řídké na vlasy, hřebeny, pouzdra na hřebeny; (25) kadeřnické pláštěnky; (26) fólie na barvení vlasů, ozdoby do vlasů, natáčky na vlasy, potřeby na stažení a upevnění vlasů a umělé vlasy, plastové proužky na barvení vlasů, hliníkové fólie na melírování vlasů, sponky do vlasů (doplňky do vlasů), skřípce do vlasů; (44) služby týkající se barvení vlasů, služby kadeřnického salonu, kadeřnické služby.

Třídy výrobků a služeb:
6, 21, 25, 26, 44

- (730) **RATR Hair Design s.r.o.**, Chvalská 718/10, Praha 9, Hloubětín, 19800, CZ

- (210) **O-591815**
(220) 02.03.2024
(320) 02.03.2024
(540)

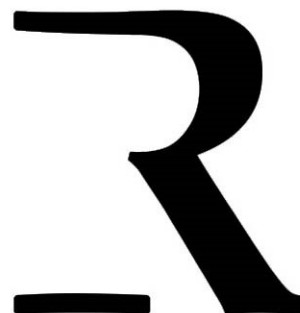

- (593) Obrazová
(511) (6) aluminiové folie; (21) kosmetické a hygienické potřeby a potřeby pro péči o krásu, štětce na barvení vlasů, misky k použití při barvení vlasů, tupírovací hřebeny, hřebeny na vlasy, hřebeny s velkými zuby (na vlasy), elektrické hřebeny na vlasy, hřebeny řídké na vlasy, hřebeny, pouzdra na hřebeny; (25) kadeřnické pláštěnky; (26) fólie na barvení vlasů, ozdoby do vlasů, ozdoby do vlasů jako hřebeny, ozdoby do vlasů (nevyrobené z drahých kovů), ozdoby do vlasů, natáčky na vlasy, potřeby na stažení a upevnění vlasů a umělé vlasy, vlasové ozdoby ve formě ozdob, které se vmotávají do vlasů, ozdoby do vlasů se střapci na účesy v japonském stylu (negake), ozdoby do vlasů se šňůrkami na účesy v japonském stylu (motoyui), plastové proužky na barvení vlasů, plastové proužky k použití při melírování, hliníkové fólie na melírování vlasů, sponky do vlasů, sponky do vlasů (doplňky do vlasů), zavírací sponky do vlasů, skřípce do vlasů; (41) vzdělávací semináře zaměřené na kadeřnické techniky; (44) služby týkající se barvení vlasů, služby kadeřnictví a salónu krásy, služby kadeřnického salonu, kadeřnické služby.

Třídy výrobků a služeb:
6, 21, 25, 26, 41, 44

- (591) Barevná
(730) **RATR Hair Design s.r.o.**, Chvalská 718/10, Praha 9, Hloubětín, 19800, CZ

- (210) **O-591820**
(220) 04.03.2024
(320) 04.03.2024
(540)

ACHILLES

- (592) Slovní
(511) (19) plastová jímka, plastová nádrž, plastový septik, plastová žumpa; (35) zprostředkovatelská činnost v oblasti obchodu a obchodních služeb s výše uvedenými výrobky ve třídě 19.

Třídy výrobků a služeb:
19, 35

- (730) **Jelínek David Bc.**, Janského 2236/51, Praha 5, Stodůlky, 15500, CZ
(740) JUDr. Pavel Kolesár Ph.D., Přemyslovská 1939/28, Praha 3, Žižkov, 13000

- (210) **O-591857**
(220) 05.03.2024
(320) 05.03.2024
(540)

Magnecoil

- (592) Slovní
(511) (7) vstřikovací formy, vstřikovací stroje na formování plastů, stroje a obráběcí stroje na zpracování materiálů a pro výrobu, stříhací stroje, ohýbací stroje, ohýbačky plechu, ohýbací stroje [pro kovoobrábění], stroje pro elektroerozivní obrábění [EDM], zařízení na obrábění, stroje na obrábění kovů, tvářecí stroje (na obrábění kovů), přesné obráběcí stroje na obrábění obrobků, tvarovací a modelovací stroje, strojní navíječky cívek, stroje na navíjení cívek, stroje na tvarování termoplastických materiálů,

hydraulické ventily, hydraulické ventily (části strojů), kovové spojky na hydraulické přístroje, lisy [stroje pro průmyslové účely], obráběcí stroje na frézování, stroje pro soustružení; (9) elektromagnety, cívký elektromagnetické, elektromagnetické cívký; (40) stříhání kovů, obrábění kovů, zpracování (obrábění) kovů, zpracování a přeměna kovových materiálů, zpracování a přeměna plastových materiálů, zakázková výroba termoplastických součástí, frézování.

Třídy výrobků a služeb:

7, 9, 40

- (730) **V A R I A - spol. s r.o.**, K Úpě 84, Trutnov, Dolní Staré Město, 54101, CZ
(740) Mgr. Seidel Jan, Dělnická 213/12, Praha 7, Holešovice, 17000

(210) **O-591870**

(220) 05.03.2024

(320) 05.03.2024

(540) **TOPGAL - Tvůj svět schovaný za zipem**

(592) Slovní

(511) (16) papír, lepenka, učební a vyučovací pomůcky s výjimkou přístrojů, papírové a plastové obaly, kancelářské potřeby, školní potřeby a sešity, periodický a neperiodický tisk, fotografie; (18) kůže, imitace kůže, kůže ze zvířat, kufrý a zavazadla, nákupní tašky, cestovní tašky, školní aktovky, aktovky diplomaty, batohy, kabelky, deštníky, slunečníky a hole, biče a sedlářské výrobky, kožená galanterie; (28) sportovní potřeby, hry, hračky, hrací karty, potřeby pro gymnastiku a sport, vánoční ozdoby.

Třídy výrobků a služeb:

16, 18, 28

- (730) **TOPGAL a.s.**, Nádražní 2649/73, Šternberk, 78501, CZ

- (740) Ing. Zdeněk Kučera, Dlouhá 207, Slušovice, 76315

(210) **O-591873**

(220) 06.03.2024

(320) 06.03.2024

(540)



(593) Obrazová

(511) (35) zprostředkovatelské obchodní služby, poskytování administrativních a kancelářských služeb, inzertní a reklamní činnost, propagační činnost, komerční využití Internetu v oblastech obchodu s nemovitostmi, marketingové služby, obchodní a podnikatelský průzkum, studium a průzkum trhu, ekonomické a organizační poradenství, poradenství v oblasti řízení obchodní činnosti, prodejní předváděcí akce pro třetí osoby; (36) služby nemovitostní (realitní služby), pronájem nemovitostí, pronájem bytů, ateliérů a pokojů, pronájem nebytových prostor, správa nemovitostí, finanční zprostředkovatelské služby, zprostředkování nájmu a pronájmu nemovitostí, zprostředkování nákupu, prodeje a výměny nemovitostí, oceňování a odhady nemovitostí, investorská činnost; (37) údržba nemovitostí, poradenská a zprostředkovatelská činnost v oblasti stavebnictví.

Třídy výrobků a služeb:

35, 36, 37

(591) Barevná

(730) **KOVOTERM - služby Brno, a.s.**, Cejl 825/20, Brno, Zábřovice, 60200, CZ

(740) **PŘÍKRYL & BURDOVÁ** – patentová a známková kancelář, Mgr. Alena Burdová, Holešovská 1389, Hulín, 76824

(210) **O-591877**

(220) 06.03.2024

(320) 06.03.2024

(540)

sMontazi.cz

(592) Slovní

(511) (35) administrativní zpracování objednávek, aktualizace a údržba dat v počítačových databázích, analýza nákladů a cen, cílené zaslání reklamních materiálů, cílený marketing, fakturace, obchodní zprostředkovatelské služby, podpora prodeje jiných osob, poskytování informací o obchodních kontaktech, sjednávání a uzavírání obchodních transakcí pro třetí strany, vyhledávání potenciálních zákazníků pro jiné osoby, zprostředkování obchodních informací, zprostředkování obchodů vztahující se k propojování různých odborníků se zákazníky, zprostředkování propagace; (37) klempířství a instalatérství, pronájem instalatérských zařízení, pronájem instalatérského vybavení, instalace plynu a vody, podzemní stavební práce vztahující se k instalatérství, poradenské služby vztahující se k instalatérství, poradenské služby vztahující se k instalatérským opravám, poradenské služby vztahující se k instalatérské údržbě, montážní služby a související údržba a opravy v této oblasti, úklid budov (interiér), instalatérské služby a související údržba a opravy v této oblasti, úklidové služby související s instalatérskou činností v této oblasti, poskytování informací o instalacích, opravách a údržbě v této oblasti; (39) dovoz zboží, doprava zboží, doručování zboží, zprostředkování dopravy, informace o dopravě, informace o skladování, lokalizace a sledování nákladu pro účely přepravy, pronájem skladů, pronájem vozidel, přeprava, přeprava nábytku, rezervace, skladování, stěhovací služby, vykládka nákladu.

Třídy výrobků a služeb:

35, 37, 39

- (730) **Frydl Pavel**, Horní Rokytice 445, Rokytice nad Jizerou, 51244, CZ

- (740) Mgr. Jan Pacovský LL.M., advokát, Čelakovského sady 433/10, Praha 2, Vinohrady, 12000

(210) **O-591921**

(220) 07.03.2024

(320) 07.03.2024

(540)



(593) Obrazová

(511) (41) akademie (vzdělávání), elektronické publikování (DTP), poradenství pro volbu povolání (v oblasti vzdělávání nebo školení), pořádání a vedení kolokvií, pořádání a vedení konferencí, pořádání a vedení kongresů, pořádání a vedení osobních vzdělávacích fór, pořádání a vedení seminářů, pořádání a vedení sympozií, pořádání a vedení workshopů (školení), pořádání školení a vzdělávacích zkoušek pro certifikační účely, poskytování informací v oblasti vzdělávání, praktický výcvik (předvádění), profesní rekvilifikace, předávání know-how (odborné vzdělávání), předávání obchodních znalostí a obchodního know-how (odborné vzdělávání), služby v oblasti hodnocení fyzické kondice pro tréninkové účely, soukromá výuka, školení, tělesná výchova, vedení kurzů kondičního cvičení, výzkum v oblasti vzdělávání, vzdělávací asistenční služby pro osoby s individuálními potřebami, zkoušení (pedagogická činnost); (42) vývoj a výzkum nových výrobků, přenos dat nebo dokumentů z fyzických nosičů na elektronické nosiče, tvorba a správa webových stránek (pro třetí osoby), hosting webových stránek, webové servery (pronájem webových serverů); (44) akupunktura, akvakultura, alternativní medicína, aromaterapie, arteterapie, fyzioterapie, hospice, chiropraxe, lázeňské služby, lékařská vyšetření,

lékařské analýzy pro diagnostické a léčebné účely poskytované lékařskými laboratořemi, lékařské služby, masáže, nemocnice, ortodontické služby, ošetrovatelská péče (domácí návštěvy), ošetrovatelské služby, ozdravovny, paliativní péče, poradenství v oblasti ochrany zdraví při práci, poskytování zařízení pro rehabilitaci mentálního zdraví, poskytování zařízení pro tělesnou rehabilitaci, posuzování zdravotního stavu, pracovní terapie, služby regenerativní medicíny, telemedicina, terapie baňkami, vzdálené monitorování zdravotních údajů za účelem lékařské diagnostiky a léčby, zdravotní péče, zdravotní poradenství, zdravotní poradenství pro osoby se zdravotním postižením, zdravotnická střediska, zotavovny.

Třídy výrobků a služeb:

41, 42, 44

- (591) Barevná
(730) **Fyziobuddy s.r.o.**, Waltariho 1148/3, Praha 9, Hloubětín, 19800, CZ
(740) JUDr. Miroslav Kupka, patentový zástupce, Levého 1532, Rakovník, Rakovník II, 26901

- (210) **O-591922**
(220) 07.03.2024
(320) 07.03.2024
(540)

Bazální posturální
programy



- (593) Obrazová
(511) (41) akademie (vzdělávání), elektronické publikování (DTP), poradenství pro volbu povolání (v oblasti vzdělávání nebo školení), pořádání a vedení kolokvií, pořádání a vedení konferencí, pořádání a vedení kongresů, pořádání a vedení osobních vzdělávacích fór, pořádání a vedení seminářů, pořádání a vedení symposií, pořádání a vedení workshopů (školení), pořádání školení a vzdělávacích zkoušek pro certifikační účely, poskytování informací v oblasti vzdělávání, praktický výcvik (předvádění), profesní rekvalifikace, předávání know-how (odborné vzdělávání), předávání obchodních znalostí a obchodního know-how (odborné vzdělávání), služby v oblasti hodnocení fyzické kondice pro tréninkové účely, soukromá výuka, školení, tělesná výchova, vedení kurzů kondičního cvičení, výzkum v oblasti vzdělávání, vzdělávací asistenční služby pro osoby s individuálními potřebami, zkoušení (pedagogická činnost); (42) vývoj a výzkum nových výrobků, přenos dat nebo dokumentů z fyzických nosičů na elektronické nosiče, tvorba a správa webových stránek (pro třetí osoby), hosting webových stránek, webové servery (pronájem webových serverů); (44) akupunktura, akvakultura, alternativní medicína, aromaterapie, arteterapie, fyzioterapie, hospice, chiropraxe, lázeňské služby, lékařská vyšetření, lékařské analýzy pro diagnostické a léčebné účely poskytované lékařskými laboratořemi, lékařské služby, masáže, nemocnice, ortodontické služby, ošetrovatelská péče (domácí návštěvy), ošetrovatelské služby, ozdravovny, paliativní péče, poradenství v oblasti ochrany zdraví při práci, poskytování zařízení pro rehabilitaci mentálního zdraví, poskytování zařízení pro tělesnou rehabilitaci, posuzování zdravotního stavu, pracovní terapie, služby regenerativní medicíny, telemedicina, terapie baňkami, vzdálené monitorování zdravotních údajů za účelem lékařské diagnostiky a léčby, zdravotní péče, zdravotní poradenství, zdravotní poradenství pro osoby se zdravotním postižením, zdravotnická střediska, zotavovny.

Třídy výrobků a služeb:

41, 42, 44

- (591) Barevná
(730) **Fyziobuddy s.r.o.**, Waltariho 1148/3, Praha 9, Hloubětín, 19800, CZ
(740) JUDr. Miroslav Kupka, patentový zástupce, Levého 1532, Rakovník, Rakovník II, 26901

- (210) **O-591936**
(220) 08.03.2024
(320) 08.03.2024
(540)

Naturálek

- (592) Slovní
(511) (35) provozování velkoobchodů a maloobchodů s potravinami, stánkový prodej potravin, on-line prodej potravin, inzertní, reklamní a propagační

služby, pomoc při řízení obchodní činnosti, obchodní administrativa, výstavy k reklamním a obchodním účelům, pořádání trhů, marketingové služby, zprostředkování obchodních záležitostí (zákaznický servis, tj. zajišťování odbytu, zastupování při obchodních jednáních, sjednávání obchodních podmínek), provozování velkoobchodů a maloobchodů s kosmetikou, provozování velkoobchodů a maloobchodů s potravinami určenými pro osoby s intolerancí, provozování velkoobchodů a maloobchodů s výrobky zaměřenými na zdravý životní styl, provozování velkoobchodů a maloobchodů s výrobky zaměřenými na ekologii, provozování velkoobchodů a maloobchodů s výrobky určenými pro vegany, katalogový prodej ve vztahu k následujícím výrobkům: potraviny, kosmetika, potraviny určené pro osoby s intolerancí, výrobky zaměřené na zdravý životní styl, výrobky zaměřené na ekologii, výrobky určené pro vegany; (41) pořádání výstav a trhů se zaměřením na potraviny pro vzdělávací účely, pořádání výstav a trhů se zaměřením na zdravý životní styl pro vzdělávací účely, vzdělávací služby vztahující se k životnímu stylu, vzdělávací služby vztahující se k potravinám, školicí služby vztahující se k potravinám a zdravému životnímu stylu, vedení školení v oblasti zdravého stravování; (43) služby zajišťující stravování a nápoje, cateringové služby, hostinská činnost, provozování restaurace, provozování bistra.

Třídy výrobků a služeb:

35, 41, 43

- (730) **BIOTRADECORP s.r.o.**, náměstí Odboje 1843, Dvůr Králové nad Labem, 54401, CZ
(740) Mgr. Tomáš Pauch, advokát, Sokolovská 695/115b, Praha 8, Karlín, 18600

- (210) **O-591937**
(220) 08.03.2024
(320) 08.03.2024
(540)



- (593) Obrazová
(511) (35) provozování velkoobchodů a maloobchodů s potravinami, stánkový prodej potravin, on-line prodej potravin, inzertní, reklamní a propagační služby, pomoc při řízení obchodní činnosti, obchodní administrativa, výstavy k reklamním a obchodním účelům, pořádání trhů, marketingové služby, zprostředkování obchodních záležitostí (zákaznický servis, tj. zajišťování odbytu, zastupování při obchodních jednáních, sjednávání obchodních podmínek), provozování velkoobchodů a maloobchodů s kosmetikou, provozování velkoobchodů a maloobchodů s potravinami určenými pro osoby s intolerancí, provozování velkoobchodů a maloobchodů s výrobky zaměřenými na zdravý životní styl, provozování velkoobchodů a maloobchodů s výrobky určenými pro vegany, katalogový prodej ve vztahu k následujícím výrobkům: potraviny, kosmetika, potraviny určené pro osoby s intolerancí, výrobky zaměřené na zdravý životní styl, výrobky zaměřené na ekologii, výrobky určené pro vegany; (41) pořádání výstav a trhů se zaměřením na potraviny pro vzdělávací účely, pořádání výstav a trhů se zaměřením na zdravý životní styl pro vzdělávací účely, vzdělávací služby vztahující se k životnímu stylu, vzdělávací služby vztahující se k potravinám, školicí služby vztahující se k potravinám a zdravému životnímu stylu, vedení školení v oblasti zdravého stravování; (43) služby zajišťující stravování a nápoje, cateringové služby, hostinská činnost, provozování restaurace, provozování bistra.

Třídy výrobků a služeb:

35, 41, 43

- (591) Barevná
(730) **BIOTRADECORP s.r.o.**, náměstí Odboje 1843, Dvůr Králové nad

Labem, 54401, CZ

(740) Mgr. Tomáš Pauch, advokát, Sokolovská 695/115b, Praha 8, Karlín, 18600

(210) **O-591942**

(220) 08.03.2024

(320) 08.03.2024

(540)



(593) Obrazová

(511) (28) kulečnickové koule, kulečnicková tága, kulečnickové vybavení, kulečnicková počítadla, kulečnickové rukavice, biliardové (kulečnickové) mantinely, vybavení ke hraní kulečnicku, křída na kulečnicková tága, kulečnickové špičky (na tága), svorky na kulečnicková tága, stojany na kulečnicková tága, nástavce na kulečnicková tága, obaly na kulečnicková tága, síťky na kulečnickové stoly, můstky na kulečnicková tága, podpěry na kulečnicková tága, nárazníky na kulečnickové stoly, pouzdra na kulečnicková tága, stavítka na kulečnickové koule, podpěry pro kulečnicková tága, kulečnickové stoly s mincovníkem, mantinely ke kulečnickovým stolům, kuželky ke kulečnickovým hrám, špičky biliárových (kulečnickových) tág, mantinely biliárového (kulečnickového) stolu, držáky na křidu u kulečnicku, biliárové (kulečnickové) stoly na mince, trojúhelníkové rámečky na kulečnickové koule, křída na biliárová tága [kulečnickové křídly], markéry (kulečnickové) tabulky na zaznamenávání stavu hry, špičky na kulečnicková tága, stoly biliárové (kulečnickové); (35) maloobchodní služby zaměřené na výrobek: kulečnickové koule, maloobchodní služby zaměřené na výrobek: kulečnickové stoly, maloobchodní služby zaměřené na výrobek: kulečnickové vybavení, maloobchodní služby zaměřené na výrobek: kulečnicková počítadla, maloobchodní služby zaměřené na výrobek: kulečnickové rukavice, maloobchodní služby zaměřené na výrobek: biliardové (kulečnickové) mantinely, maloobchodní služby zaměřené na výrobek: koule kulečnickové (biliárové), maloobchodní služby zaměřené na výrobek: vybavení ke hraní kulečnicku, maloobchodní služby zaměřené na výrobek: křída na kulečnicková tága, maloobchodní služby zaměřené na výrobek: kulečnickové špičky (na tága), maloobchodní služby zaměřené na výrobek: svorky na kulečnicková tága, maloobchodní služby zaměřené na výrobek: stojany na kulečnicková tága, maloobchodní služby zaměřené na výrobek: nástavce na kulečnicková tága, maloobchodní služby zaměřené na výrobek: obaly na kulečnicková tága, maloobchodní služby zaměřené na výrobek: síťky na kulečnickové stoly, maloobchodní služby zaměřené na výrobek: můstky na kulečnicková tága, maloobchodní služby zaměřené na výrobek: podpěry na kulečnicková tága, maloobchodní služby zaměřené na výrobek: nárazníky na kulečnickové stoly, maloobchodní služby zaměřené na výrobek: pouzdra na kulečnicková tága, maloobchodní služby zaměřené na výrobek: stavítka na kulečnickové koule, maloobchodní služby zaměřené na výrobek: podpěry pro kulečnicková tága, maloobchodní služby zaměřené na výrobek: kulečnickové stoly s mincovníkem, maloobchodní služby zaměřené na výrobek: mantinely ke kulečnickovým stolům, maloobchodní služby zaměřené na výrobek: kuželky ke kulečnickovým hrám, maloobchodní služby zaměřené na výrobek: špičky biliárových (kulečnickových) tág, maloobchodní služby zaměřené na výrobek: mantinely do kulečnickových stolů, maloobchodní služby zaměřené na výrobek: mantinely biliárového (kulečnickového) stolu, maloobchodní služby zaměřené na výrobek: držáky na křidu u kulečnicku, maloobchodní služby zaměřené na výrobek: biliárové (kulečnickové) stoly na mince, maloobchodní služby zaměřené na výrobek: trojúhelníkové rámečky na kulečnickové koule, maloobchodní služby zaměřené na výrobek: mantinely na kulečnickové stoly (herní vybavení), maloobchodní služby zaměřené na výrobek: křída na biliárová tága [kulečnickové křídly], maloobchodní služby zaměřené na výrobek: markéry (kulečnickové) tabulky na zaznamenávání stavu hry, maloobchodní služby zaměřené na výrobek: špičky na kulečnicková tága, maloobchodní služby zaměřené na výrobek: stoly biliárové (kulečnickové), maloobchodní služby

zaměřené na výrobek: tága kulečnicková, velkoobchodní služby zaměřené na výrobek: kulečnickové koule, velkoobchodní služby zaměřené na výrobek: kulečnicková tága, velkoobchodní služby zaměřené na výrobek: kulečnickové stoly, velkoobchodní služby zaměřené na výrobek: kulečnickové vybavení, velkoobchodní služby zaměřené na výrobek: kulečnicková počítadla, velkoobchodní služby zaměřené na výrobek: kulečnickové rukavice, velkoobchodní služby zaměřené na výrobek: biliardové (kulečnickové) mantinely, velkoobchodní služby zaměřené na výrobek: koule kulečnickové (biliárové), velkoobchodní služby zaměřené na výrobek: vybavení ke hraní kulečnicku, velkoobchodní služby zaměřené na výrobek: křída na kulečnicková tága, velkoobchodní služby zaměřené na výrobek: kulečnickové špičky (na tága), velkoobchodní služby zaměřené na výrobek: svorky na kulečnicková tága, velkoobchodní služby zaměřené na výrobek: stojany na kulečnicková tága, velkoobchodní služby zaměřené na výrobek: nástavce na kulečnicková tága, velkoobchodní služby zaměřené na výrobek: obaly na kulečnicková tága, velkoobchodní služby zaměřené na výrobek: síťky na kulečnickové stoly, velkoobchodní služby zaměřené na výrobek: můstky na kulečnicková tága, velkoobchodní služby zaměřené na výrobek: podpěry na kulečnicková tága, velkoobchodní služby zaměřené na výrobek: nárazníky na kulečnickové stoly, velkoobchodní služby zaměřené na výrobek: pouzdra na kulečnicková tága, velkoobchodní služby zaměřené na výrobek: stavítka na kulečnickové koule, velkoobchodní služby zaměřené na výrobek: podpěry pro kulečnicková tága, velkoobchodní služby zaměřené na výrobek: kulečnickové stoly s mincovníkem, velkoobchodní služby zaměřené na výrobek: mantinely ke kulečnickovým stolům, velkoobchodní služby zaměřené na výrobek: kuželky ke kulečnickovým hrám, velkoobchodní služby zaměřené na výrobek: špičky biliárových (kulečnickových) tág, velkoobchodní služby zaměřené na výrobek: mantinely do kulečnickových stolů, velkoobchodní služby zaměřené na výrobek: mantinely biliárového (kulečnickového) stolu, velkoobchodní služby zaměřené na výrobek: držáky na křidu u kulečnicku, velkoobchodní služby zaměřené na výrobek: biliárové (kulečnickové) stoly na mince, velkoobchodní služby zaměřené na výrobek: trojúhelníkové rámečky na kulečnickové koule, velkoobchodní služby zaměřené na výrobek: mantinely na kulečnickové stoly (herní vybavení), velkoobchodní služby zaměřené na výrobek: křída na biliárová tága [kulečnickové křídly], velkoobchodní služby zaměřené na výrobek: markéry (kulečnickové) tabulky na zaznamenávání stavu hry, velkoobchodní služby zaměřené na výrobek: špičky na kulečnicková tága, velkoobchodní služby zaměřené na výrobek: stoly biliárové (kulečnickové), velkoobchodní služby zaměřené na výrobek: tága kulečnicková, on-line maloobchodní služby zaměřené na výrobek: kulečnickové koule, on-line maloobchodní služby zaměřené na výrobek: kulečnicková tága, on-line maloobchodní služby zaměřené na výrobek: kulečnickové stoly, on-line maloobchodní služby zaměřené na výrobek: kulečnickové vybavení, on-line maloobchodní služby zaměřené na výrobek: kulečnicková počítadla, on-line maloobchodní služby zaměřené na výrobek: kulečnickové rukavice, on-line maloobchodní služby zaměřené na výrobek: biliardové (kulečnickové) mantinely, on-line maloobchodní služby zaměřené na výrobek: koule kulečnickové (biliárové), on-line maloobchodní služby zaměřené na výrobek: vybavení ke hraní kulečnicku, on-line maloobchodní služby zaměřené na výrobek: křída na kulečnicková tága, on-line maloobchodní služby zaměřené na výrobek: kulečnickové špičky (na tága), on-line maloobchodní služby zaměřené na výrobek: stojany na kulečnicková tága, on-line maloobchodní služby zaměřené na výrobek: nástavce na kulečnicková tága, on-line maloobchodní služby zaměřené na výrobek: obaly na kulečnicková tága, on-line maloobchodní služby zaměřené na výrobek: síťky na kulečnickové stoly, on-line maloobchodní služby zaměřené na výrobek: můstky na kulečnicková tága, on-line maloobchodní služby zaměřené na výrobek: podpěry na kulečnicková tága, on-line maloobchodní služby zaměřené na výrobek: nárazníky na kulečnickové stoly, on-line maloobchodní služby zaměřené na výrobek: pouzdra na kulečnicková tága, on-line maloobchodní služby zaměřené na výrobek: stavítka na kulečnickové koule, on-line maloobchodní služby zaměřené na výrobek: podpěry pro kulečnicková tága, on-line maloobchodní služby zaměřené na výrobek: kulečnickové stoly s mincovníkem, on-line maloobchodní služby zaměřené na výrobek: mantinely ke kulečnickovým stolům, on-line maloobchodní služby zaměřené na výrobek: kuželky ke kulečnickovým hrám, on-line maloobchodní služby zaměřené na výrobek: špičky biliárových (kulečnickových) tág, on-line maloobchodní služby zaměřené na výrobek: mantinely do kulečnickových stolů, on-line maloobchodní služby zaměřené na výrobek: mantinely biliárového (kulečnickového) stolu, on-line maloobchodní služby zaměřené na výrobek: držáky na křidu u kulečnicku, on-line maloobchodní služby zaměřené na výrobek: biliárové (kulečnickové) stoly na mince, on-line maloobchodní služby zaměřené na výrobek: trojúhelníkové rámečky na kulečnickové koule,

on-line maloobchodní služby zaměřené na výrobek: mantinely na kulečnickové stoly (herní vybavení), on-line maloobchodní služby zaměřené na výrobek: křída na biliárová tága [kulečnickové křídly], on-line maloobchodní služby zaměřené na výrobek: markéry (kulečnickové) tabulky na zaznamenávání stavu hry, on-line maloobchodní služby zaměřené na výrobek: špičky na kulečnicková tága, on-line maloobchodní služby zaměřené na výrobek: stoly biliárové (kulečnickové), on-line maloobchodní služby zaměřené na výrobek: tága kulečnicková, reklama a marketing, obchodní propagace; (37) opravy kulečnickového vybavení, poskytování informací vztahujících se k opravám vybavení na kulečnick, údržba, čištění a opravy kůže, oprava a údržba výrobku: kulečnickové koule, oprava a údržba výrobku: kulečnicková tága, oprava a údržba výrobku: kulečnickové stoly, oprava a údržba výrobku: kulečnickové vybavení, oprava a údržba výrobku: kulečnicková počítačidla, oprava a údržba výrobku: kulečnickové rukavice, oprava a údržba výrobku: biliardové (kulečnickové) mantinely, oprava a údržba výrobku: koule kulečnickové (biliárové), oprava a údržba výrobku: vybavení ke hraní kulečnicku, oprava a údržba výrobku: křída na kulečnicková tága, oprava a údržba výrobku: kulečnickové špičky (na tága), oprava a údržba výrobku: svorky na kulečnicková tága, oprava a údržba výrobku: stojany na kulečnicková tága, oprava a údržba výrobku: nástavce na kulečnicková tága, oprava a údržba výrobku: obaly na kulečnicková tága, oprava a údržba výrobku: síťky na kulečnickové stoly, oprava a údržba výrobku: mřížky na kulečnicková tága, oprava a údržba výrobku: podpěry na kulečnicková tága, oprava a údržba výrobku: nárazníky na kulečnickové stoly, oprava a údržba výrobku: pouzdra na kulečnicková tága, oprava a údržba výrobku: stavítka na kulečnickové koule, oprava a údržba výrobku: podpěry pro kulečnicková tága, oprava a údržba výrobku: kulečnickové stoly s mincovníkem, oprava a údržba výrobku: mantinely ke kulečnickovým stolům, oprava a údržba výrobku: kuželky ke kulečnickovým hrám, oprava a údržba výrobku: špičky biliárových (kulečnickových) tág, oprava a údržba výrobku: mantinely do kulečnickových stolů, oprava a údržba výrobku: mantinely biliárového (kulečnickového) stolu, oprava a údržba výrobku: držáky na křídu u kulečnicku, oprava a údržba výrobku: biliárové (kulečnickové) stoly na mince, oprava a údržba výrobku: trojúhelníkové rámečky na kulečnickové koule, oprava a údržba výrobku: mantinely na kulečnickové stoly (herní vybavení), oprava a údržba výrobku: křída na biliárová tága [kulečnickové křídly], oprava a údržba výrobku: markéry (kulečnickové) tabulky na zaznamenávání stavu hry, oprava a údržba výrobku: špičky na kulečnicková tága, oprava a údržba výrobku: stoly biliárové (kulečnickové), oprava a údržba výrobku: tága kulečnicková.

Třídy výrobků a služeb:

28, 35, 37

(730) **Bobek Jiří**, Hrachovec 137, Valašské Meziříčí, 75701, CZ

(740) Ing. Pavel Nádvořník s.r.o., Klínová 620/1, Ostrava, Hulváky, 70900

(210) **O-591943**

(220) 08.03.2024

(320) 08.03.2024

(540)



(593) Obrazová

(511) (30) pekárenské výrobky, buchtičky s krémem; (43) poskytování jídla a nápojů, bistra (služby), bufety, bufety rychlého občerstvení, služby týkající se odnosu jídla s sebou, poskytování jídla a nápojů prostřednictvím mobilního nákladního auta.

Třídy výrobků a služeb:

30, 43

(591) Barevná

(730) **Backstage Agency s.r.o.**, č. p. 293, Žeranovice, 76901, CZ

(740) **PŘÍKRYL & BURDOVÁ** – patentová a známková kancelář, Mgr. Alena Burdová, Holešovská 1389, Hulín, 76824

(210) **O-591983**

(220) 11.03.2024

(320) 11.03.2024

(540)

(593) Obrazová

(511) (29) kaviár, kimčchi (pokrm z kvašené zeleniny), korýši, ne živí, krevety, ne živé, langusty, ne živé, lososi, ne živí, polévky, pokrmy z ryb pro lidskou spotřebu, potraviny na bázi ryb, raci, ne živí, rybí filé, ryby, ne živé, sýr, tofu, tuňáci, ne živí, ústřice, ne živé, mušle; (30) nápoje na bázi čaje, nápoje na bázi čaje s mlékem, nápoje na bázi čokolády, nápoje na bázi kakaa, nápoje na bázi kávy, onigiri, strouhanka, sushi, občerstvení na bázi rýže, sojová omáčka, rýže, ramen, sezamová semínka; (43) restaurace, bary, bary s nabídkou vodní dýmky, jídelny, restaurační služby ve formě jídel s sebou, kavárny.

Třídy výrobků a služeb:

29, 30, 43

(591) Barevná

(730) **Konul Group s.r.o.**, Havelská 508/9, Praha 1, Staré Město, 11000, CZ

(740) Čermák a spol., JUDr. Karel Čermák Ph.D., LL.M., advokát, Elišky Peškové 735/15, Praha 5, Smíchov, 15000

(210) **O-591984**

(220) 11.03.2024

(320) 11.03.2024

(540)

(593) Obrazová

(511) (32) nealkoholické nápoje, pivo, limonády, minerální vody; (33) brandy, cider, gin, koktejly, likéry, rum, víno, vodka, whisky; (41) služby nočního klubu [zábava]; (43) bary, bary s nabídkou vodní dýmky, restaurace, kavárny.

Třídy výrobků a služeb:

32, 33, 41, 43

(591) Barevná

(730) **Konul Group s.r.o.**, Havelská 508/9, Praha 1, Staré Město, 11000, CZ

(740) Čermák a spol., JUDr. Karel Čermák Ph.D., LL.M., advokát, Elišky Peškové 735/15, Praha 5, Smíchov, 15000

(210) **O-591991**
(220) 11.03.2024
(320) 11.03.2024
(540)

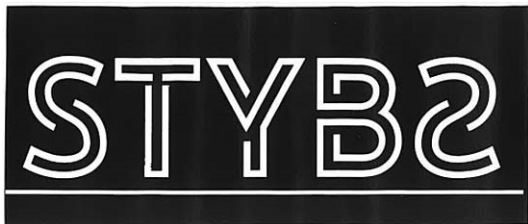

(593) Obrazová
(511) (25) oděvy, obuv, pokrývky hlavy.

Třídy výrobků a služeb:
25

(730) **Stýblová Josefina**, Na příkopě 391/7, Praha 1, Staré Město, 11000, CZ
(740) JUDr. Jaroslav Buriánek, Václavské náměstí 785/28, Praha 1, Nové Město, 11000

(210) **O-591996**
(220) 12.03.2024
(320) 12.03.2024
(540)



Síla přírody pro zdraví Vašich koní.

(593) Obrazová
(511) (5) antiparazitní přípravky, biologické přípravky pro léčebné účely, biologické přípravky pro veterinární účely, bronchodilatační přípravky, bylinné čaje pro léčebné účely, bylinné výtažky, jiné než esenciální oleje, pro lékařské účely, kůra angostury pro léčebné účely, dermatologické přípravky, enzymatické přípravky pro veterinární účely, enzymy pro veterinární účely, krmivo pro zvířata s léčivými přísadami, léčivé byliny, léčivé čaje, léčebné oleje, jiné než esenciální oleje, léčivé kořeny, proteinové doplňky pro zvířata, přípravky s mikroorganismy pro lékařské a veterinární účely, přípravky se stopovými prvky pro humánní a veterinární použití, tmel do kopyt (zvířat), tuky pro veterinární účely, veterinární léčiva, veterinární přípravky, vitamínové přípravky; (30) bylinné čaje; (31) chovná zvířata, konopí (rostliny), krmiva a potrava pro zvířata, krmivo do stájí pro zvířata, krmivo, krmivo pro dobytek, krmivo pro domácí zvířata, krmivo pro ptáky.

Třídy výrobků a služeb:
5, 30, 31

(591) Barevná
(730) **Věra Lánová**, Dražice 56, Benátky nad Jizerou, 29471, CZ
(740) Mgr. Marta Janoušková, advokát, Malátova 645/18, Praha 5, Smíchov, 15000

(210) **O-591999**
(220) 12.03.2024
(320) 12.03.2024
(540)



(593) Obrazová
(511) (16) psací potřeby, papírnické zboží, papír, karton, lepenka, kancelářské potřeby v rámci této třídy, tiskoviny, knihy, časopisy, noviny, učebnice, sešity, skripta, diáře, kalendáře, brožury, pohlednice, fotografie, plakáty, sběratelské karty, samolepky, papírové tašky, papírové ubrousky a kapesníčky, modelovací hmoty, obrazy, razítka; (21) nádobí, kuchyňské náčiní a nádoby, talíře, hrnky, sklenice (nádoby); (25) oděvy, obuv, pokrývky hlavy.

Třídy výrobků a služeb:
16, 21, 25

(730) **Linart Vojtěch**, Svinětice 14, Bavorov, 38773, CZ

(210) **O-592003**
(220) 12.03.2024
(320) 12.03.2024
(540)



(593) Obrazová
(511) (36) služby v oblasti pronájmu nemovitostí, služby v oblasti nemovitostí, služby v oblasti správy nemovitosti a majetku, poradenské služby v oblasti oceňování nemovitostí; (39) plánování, organizování a rezervování cest, služby cestovní kanceláře, jmenovitě organizování dopravy pro cestující, organizování cest a lodních výletů, organizování a rezervace cest, organizování cest do zahraničí, organizování přepravy cestujících, organizování cestovních zájezdů, organizování vyhlídkových cest; (41) plánování večírků [zábava], zábava pro hosty, zábava pro firemní hosty, plánování a organizace večírků [zábava]; (43) dočasné ubytování, zajišťování a poskytování dočasného ubytování, recepční služby pro dočasné ubytování [vydávání klíčů], pronájem dočasného ubytování v prázdninových domech a bytech, poskytování dočasného ubytování pro hosty, zprostředkovávání rezervací dočasného ubytování, rezervace dočasného ubytování prostřednictvím internetu.

Třídy výrobků a služeb:
36, 39, 41, 43

(730) **Tóth Ondřej**, Karla Jeřábka 1428, Roudnice nad Labem, 41301, CZ
(740) Ing. Tomáš Hroch, č. p. 26, Počepice, 26255

(210) **O-592004**

(220) 12.03.2024

(320) 12.03.2024

(540)

Exergy Edge

(592) Slovní

(511) (13) munice, střelivo a projektily, nábojnice, náboje.

Třídy výrobků a služeb:

13

(591) Barevná

(730) **Sellier & Bellot a.s.**, Lidická 667, Vlašim, 25801, CZ

(740) Rott, Růžička & Guttman a spol., Vyskočilova 1566, Praha 4, Michle, 14000

(210) **O-592005**

(220) 12.03.2024

(320) 12.03.2024

(540)

Brandtastic!

(592) Slovní

(511) (35) služby v oblasti identity firem, reklamní služby pro druhé za účelem vybudování identity značky, vývoj reklamních kampaní, vývoj marketingových strategií a koncepcí, služby reklamní agentury, služby reklamní grafiky, reklamní průzkum, digitální reklamní služby, tvorba reklamních materiálů, reklamní a marketingové služby poskytované prostřednictvím sociálních médií, výroba reklamních filmů, PPC reklama, produktový marketing, příprava statistických obchodních dat, obchodní a tržní průzkumy a analýzy, vydávání reklamních textů; (41) postprodukční editační služby v oblasti audio a video obsahu, fotografování; (42) grafický design, průmyslový design, navrhování výrobků, výzkum a vývoj nových výrobků pro druhé (vývoj produktů), návrh (vytváření) a vývoj nástrojů pro průzkum trhu, tvorba virtuálních a interaktivních obrazů, navrhování a vývoj softwaru, počítačové programování, hosting webových stránek.

Třídy výrobků a služeb:

35, 41, 42

(730) **Hrabánek Martin**, Lhotice 62, Lišov, 37372, CZ

(740) artpatent, advokátní kancelář s.r.o., Dukelských hrdinů 976/12, Praha 7, Holešovice, 17000

(210) **O-592099**

(220) 15.03.2024

(320) 15.03.2024

(540)



soral
medical

(593) Obrazová

(511) (5) farmaceutické, léčebné a veterinární přípravky, hygienické přípravky pro zdravotnické účely, dietetické potraviny a přípravky upravené pro léčebné či veterinární účely, potraviny pro kojence a batolata, potravinové doplňky pro lidskou spotřebu a zvířata, náplasti, obvazové materiály a krytí, materiály pro plombování zubů, dentální vosky, dezinfekční přípravky, přípravky na hubení škůdců, fungicidy, herbicidy; (10) chirurgické, lékařské, stomatologické a veterinární přístroje a nástroje, umělé končetiny, oční a zubní protézy, ortopedické potřeby, materiály na sešívání ran, terapeutické a pomocné přístroje uzpůsobené pro osoby se zdravotním postižením, masážní přístroje, přístroje, zařízení a výrobky pro péči o kojence, přístroje, zařízení a výrobky pro sexuální aktivity; (44) lékařské služby, veterinární služby, péče o hygienu a krásu osob a zvířat, zemědělské služby, služby v oblasti akvakultury, zahradnické a lesnické služby.

Třídy výrobků a služeb:

5, 10, 44

(591) Barevná

(730) **SORAL & HANZLIK Medical s.r.o.**, Kettnerova 1940/1, Praha 5, Stodůlky, 15500, CZ

Zamítnuté námítky týkající se ochranných známek

V průběhu řízení o námítkách může být Úřadem zjištěno, že přihlašovaná ochranná známka, která byla zveřejněna ve Věstníku, nezasahuje do zákonem chráněných starších práv třetích osob, tzv. namítajících, uvedených v ustanovení § 7 zákona č. 441/2003 Sb., a proto Úřad námítky zamítne. Údaje o rozhodnutích o zamítnutí námítek na základě ustanovení § 26 zákona č. 441/2003 Sb. jsou obsaženy v této kapitole.

(210) **O-579785**
(540)



(593) Obrazová
28.03.2024/ NABYTÍ P.M. – ZAMÍTNUTÍ NÁMITEK

(210) **O-583395**
(540)



(593) Obrazová
03.04.2024/ NABYTÍ P.M. – ZAMÍTNUTÍ NÁMITEK

Přehled zápisů ochranných známek bez změny ve vztahu ke zveřejněným přihláškám

Kapitola obsahuje údaje o ochranných známkách zapsaných na základě ustanovení § 28 odst. 1 zákona č. 441/2003 Sb., u kterých nedošlo ke změně údajů oproti zveřejněné přihlášce ochranné známky.

Číselný přehled (111)											
401615	401616	401617	401618	401619	401620	401621	401622	401623	401624	401625	401626
401627	401628	401629	401630	401631	401632	401633	401634	401635	401636	401637	401638
401639	401640	401641	401642	401643	401644	401645	401646	401647	401648	401649	401650
401651	401652	401653	401654	401655	401656	401657	401658	401659	401660	401661	401662
401663	401664	401665	401666	401667	401668	401669	401670	401671	401672	401673	401674
401675	401676	401677	401678	401679	401680	401681	401682	401683	401684	401685	401686
401687	401688	401689	401690	401691	401692	401693	401694	401695	401696	401697	401698
401699	401700	401701	401702	401703	401704	401705					

Zápis ochranných známek bez změny ve vztahu ke zveřejněným přihláškám

- (111) **401615**
(220) 10.02.2020
(320) 10.02.2020
(442) 27.12.2023
(151) 03.04.2024
(730) **HONTER Company s.r.o.**, Na strži 2102/61a, Praha 4, Krč, 14000, CZ
(740) **DANĚK & PARTNERS** Advokátní a patentová kancelář, Ing. Vilém Daněk Ph.D. LL.M., patentový zástupce, Vinohradská 403/17, Praha 2, Vinohrady, 12000
(210) O-561642
(511) (17) polystyren (polotovar), polystyren pěnový (polotovar), břidlice azbestová, celulóza jako polotovar, acetát celulózy jako polotovar, dráty svařovací z umělých hmot, ebonit, gumové pytle na balení, objímky na potrubí nekovové, plastové a pryžové výlisky pro různá odvětví průmyslu, slída a vulkánfibr (vše jako surovina nebo polotovar), hadice ohebné (nekovové), hadice z textilních materiálů, lepicí pásky (kromě pásek pro léčebné účely, pro kancelářské účely a pro použití v domácnosti), gumové nárazníky na tlumení nárazů; (19) neohebné trubky nekovové pro stavebnictví, asfalt, směla, přenosné konstrukce nekovové, nekovové pomníky, omítky, též sanační a strukturální omítky (nikoliv izolační), omítkové směsi i hotové, zateplené omítky (ne izolační), nátěrové hmoty pro stavebnictví, beton, břidlice, cement a cementové desky, cihly, lepenka dehtovaná, lepenka pro stavební účely, nekovové dlaždice na podlahy, na stěny a pro stavebnictví, stavební dřevo, nekovové dveře, geotextilie, stavební kámen, kamenina pro stavebnictví, nekovové konstrukce, střešní krokve a krytiny (nekovové), křemenný písek, nekovové latě, nekovové lemování střech, nekovová lešení, lišty nekovové, malta, též suché maltové směsi, malta stavební, vnitřní i vnější omítky na bázi polyuretanu (nikoliv izolační), mozaiky pro stavebnictví, mramor, nekovové nosníky, nekovové obklady, nekovové obklady stěn a zdí, obklady vinylové, nekovová obložení ve stavebnictví, obložení dřevěná, ohnivzdorné cementové ochranné vrstvy, nekovové oknice, nekovová dveřní okénka, nekovové rámy, nekovové okenní rámy, opuka, nekovové stavební panely, nekovové pláště budov, papír pro stavebnictví, nekovové ploty, plst pro stavební účely, parketové podlahy, vlisy u podlah, podlahy nekovové, též lité, dřevěná prkna pro stavebnictví, nekovové překlady okenní a dveřní, překlíčka, nekovové příčky, rákos pro stavební účely, venkovní rolety (kromě kovových a textilních), řezivo, nekovové římsy a lišty pro římsy, sádra, sádrové bloky, sádkarotony, sádrovec, nekovová schodiště, nekovové schody a stupně, stavební sklo, sklo izolační pro stavby, mozaikové sklo pro stavebnictví, sklo okenní (kromě skel pro automobily), tabulové sklo pro stavby, nekovové přenosné stavby, nekovové stavební hmoty, nekovové stropy, struska jako stavební hmota, šindele, škvára, šterk i drcený, střešní nekovové tašky, nekovové trámy, nekovové drenážní trubky, kameninové trubky, tvárnice, vápenc, nekovové výztuže pro stavebnictví, nekovové zárubné dveři, nekovové okapní žlaby, nekovové žáruvzdorné materiály pro stavebnictví, nátěrové hmoty pro stavebnictví, nekovové trubky, omítky pěnové (nikoliv izolační), omítky porézní (nikoliv izolační); (37) čištění fasád, vnějších povrchů a ploch i interiérů budov, revize zařízení, stavební dozor, topenářské, vodoinstalační služby spočívající v revizi a periodických zkouškách a zkouškách vyhrazených tlakových a topných zařízení, revize a zkoušky vyhrazených topných elektrických a plynových zařízení, odstraňování vodních usazenin z topných soustav a chladicích zařízení, čištění komínů, čištění oken, čištění ulic, provozování a služby autoopraven a autoservisů, jako jsou údržba a opravy motorových vozidel, antikoroziní nátěry pro vozidla, čištění, leštění a mytí automobilů a jiných dopravních prostředků, pronájem a půjčování stavebních a dopravních strojů, jako jsou bagry, rypadla, buldozery, jeřáby, silniční zametací stroje, čisticí stroje, opravy pump a čerpadel, deratizace, dezinfekce a hubení škůdců (ne pro zemědělské účely), asfaltování, cestářství (dláždění), důlní těžba, hornictví, povrchová těžba, vrtání studní, služby prádelen a mandlů jako je čištění, praní, žehlení a mandlování šatstva, chemické čištění, údržba, čištění a opravy kožesin, kůže a oděvů z nich, opravy šatstva a obuvi, restaurování nábytku, umělecké truhlářství (opravy), čalounění a čalounické opravy, lakování, glazurování, pískování, opravy fotografických přístrojů, opravy hodin, údržba a opravy trezorů, ostření a broušení nožů, opravy deštníků.

Třídy výrobků a služeb:
17, 19, 37

(540) **Smartfoam insulation**

(592) Slovní

- (111) **401616**
(220) 10.11.2021
(320) 10.11.2021
(442) 27.12.2023
(151) 03.04.2024
(730) **Designex Food s.r.o.**, Dubečská 73/6, Praha 10, Strašnice, 10000, CZ
(740) Mgr. Eva Halaxová, Jinonická 804/80, Praha 5, Košíře, 15800
(210) O-575737
(511) (35) maloobchodní prodej nápojů, potravin, novin a časopisů, papírenského zboží a školních potřeb, květin, oděvů, kosmetických potřeb, drobných kuchyňských spotřebičů a elektronických zařízení, maloobchodní služby v souvislosti s přenosnými počítači, provoz prodejních automatů; (43) bufetové služby a služby rychlého občerstvení, pohostinství.

Třídy výrobků a služeb:
35, 43

(540) **ReRefresh Bistro**

(592) Slovní

- (111) **401617**
(220) 16.11.2021
(320) 16.11.2021
(442) 26.01.2022
(151) 03.04.2024
(730) **EVECO, s.r.o.**, Vinohradská 2577/178, Praha 3, Vinohrady, 13000, CZ
(740) Advokátní kancelář Kutějová, Maršál, Briarský, s.r.o., Mgr. Ludmila Kutějová, advokátka, Politických vězňů 935/13, Praha 1, 11000
(210) O-575907
(511) (7) elektromechanické stroje pro chemický průmysl, filtrační stroje, filtry jako součásti strojů nebo motorů, odvaděče kondenzátu, stroje na odsávání vzduchu, tepelné výměníky, vzduchové chladiče, zařízení na odsávání prachu pro čisticí účely, zařízení pro odstraňování prachu pro čisticí účely, absorberů spalin, adsorbéry spalin, odlučovače, odlučovače kapek, demistry, biofiltry, biopračky, kondenzační zařízení, biotechnologie, křemenné technologie, vymrazovací technologie, vše spadající do třídy 7; (11) chladicí zařízení a stroje, přístroje a stroje na čištění vody, přístroje a stroje na čištění vzduchu, přístroje na filtraci vody, zařízení na čištění vody, zařízení na filtraci vzduchu, zařízení na chlazení kapalin, zařízení na chlazení vody, zařízení na chlazení vzduchu, zařízení na spalování odpadů, chladiče, chladiče spalin, pračky plynů, zařízení na čištění plynu, zařízení na dezodorizaci vzduchu, vše spadající do třídy 11; (37) instalace, údržba a opravy strojů, obnova opotřebovaných nebo částečně zničených strojů, poskytování stavebních informací, stavební poradenství, vestavby aparátů; (40) čištění vzduchu, dekontaminace nebezpečných látek, odstraňování pachů z ovzduší, úprava vody, zpracování odpadu (transformace), katalytická separace emisí, fotokatalytická separace emisí, odstraňování pachů z ovzduší; (42) projektování ve výstavbě, provádění studií technických projektů, průmyslový design, technologický výzkum, vypracovávání studií v oblasti ochrany ovzduší, vypracovávání studií v oblasti čištění odpadních plynů, projektování, projektování v oblasti ochrany ovzduší, projektování v oblasti čištění odpadních plynů, měření emisí, inženýrské služby, technologické poradenství.

Třídy výrobků a služeb:
7, 11, 37, 40, 42

(540) **EVECO Ekologie**

(592) Slovní

- (111) **401618**
(220) 16.11.2021
(320) 16.11.2021
(442) 26.01.2022
(151) 03.04.2024
(730) **EVECO, s.r.o.**, Vinohradská 2577/178, Praha 3, Vinohrady, 13000, CZ
(740) Advokátní kancelář Kutějová, Maršál, Briarský, s.r.o., Mgr. Ludmila Kutějová, advokátka, Politických vězňů 935/13, Praha 1, 11000
(210) O-575908
(511) (7) elektromechanické stroje pro chemický průmysl, filtrační stroje, filtry jako součásti strojů nebo motorů, odvaděče kondenzátu, stroje na odsávání vzduchu, tepelné výměníky, vzduchové chladiče, zařízení na odsávání

prachu pro čisticí účely, zařízení pro odstraňování prachu pro čisticí účely, absorberů spalin, adsorbéry spalin, odlučovače, odlučovače kapek, demistry, biofiltry, biopračky, kondenzační zařízení, biotechnologie, kryogenní technologie, vymrazovací technologie, vše spadající do třídy 7; (11) chladicí zařízení a stroje, přístroje a stroje na čištění vody, přístroje a stroje na čištění vzduchu, přístroje na filtraci vody, zařízení na čištění vody, zařízení na filtraci vzduchu, zařízení na chlazení kapalin, zařízení na chlazení vody, zařízení na chlazení vzduchu, zařízení na spalování odpadů, chladiče, chladiče spalin, pračky plynů, zařízení na čištění plynu, zařízení na dezodorizaci vzduchu, vše spadající do třídy 11; (37) instalace, údržba a opravy strojů, obnova opotřebovaných nebo částečně zničených strojů, poskytování stavebních informací, stavební poradenství, vestavby aparátů; (40) čištění vzduchu, dekontaminace nebezpečných látek, odstraňování pachů z ovzduší, úprava vody, zpracování odpadu (transformace), katalytická separace emisí, fotokatalytická separace emisí, odstraňování pachů z ovzduší; (42) projektování ve výstavbě, provádění studií technických projektů, průmyslový design, technologický výzkum, vypracovávání studií v oblasti ochrany ovzduší, vypracovávání studií v oblasti čištění odpadních plynů, projektování, projektování v oblasti ochrany ovzduší, projektování v oblasti čištění odpadních plynů, měření emisí, inženýrské služby, technologické poradenství.

Třídy výrobků a služeb:
7, 11, 37, 40, 42

(540) **EVECO**

(592) Slovní

(111) **401619**

(220) 16.11.2021

(320) 16.11.2021

(442) 26.01.2022

(151) 03.04.2024

(730) **EVECO, s.r.o.**, Vinohradská 2577/178, Praha 3, Vinohrady, 13000, CZ

(740) Advokátní kancelář Kutějová, Maršál, Briarský, s.r.o., Mgr. Ludmila Kutějová, advokátka, Politických vězňů 935/13, Praha 1, 11000

(210) O-575909

(511) (7) elektromechanické stroje pro chemický průmysl, filtrační stroje, filtry jako součásti strojů nebo motorů, odvaděče kondenzátu, stroje na odsávání vzduchu, tepelné výměníky, vzduchové chladiče, zařízení na odsávání prachu pro čisticí účely, zařízení pro odstraňování prachu pro čisticí účely, absorberů spalin, adsorbéry spalin, odlučovače, odlučovače kapek, demistry, biofiltry, biopračky, kondenzační zařízení, biotechnologie, kryogenní technologie, vymrazovací technologie, vše spadající do třídy 7; (11) chladicí zařízení a stroje, přístroje a stroje na čištění vody, přístroje a stroje na čištění vzduchu, přístroje na filtraci vody, zařízení na čištění vody, zařízení na filtraci vzduchu, zařízení na chlazení kapalin, zařízení na chlazení vody, zařízení na chlazení vzduchu, zařízení na spalování odpadů, chladiče, chladiče spalin, pračky plynů, zařízení na čištění plynu, zařízení na dezodorizaci vzduchu, vše spadající do třídy 11; (37) instalace, údržba a opravy strojů, obnova opotřebovaných nebo částečně zničených strojů, poskytování stavebních informací, stavební poradenství, vestavby aparátů; (40) čištění vzduchu, dekontaminace nebezpečných látek, odstraňování pachů z ovzduší, úprava vody, zpracování odpadu (transformace), katalytická separace emisí, fotokatalytická separace emisí, odstraňování pachů z ovzduší; (42) projektování ve výstavbě, provádění studií technických projektů, průmyslový design, technologický výzkum, vypracovávání studií v oblasti ochrany ovzduší, vypracovávání studií v oblasti čištění odpadních plynů, projektování, projektování v oblasti ochrany ovzduší, projektování v oblasti čištění odpadních plynů, měření emisí, inženýrské služby, technologické poradenství.

Třídy výrobků a služeb:
7, 11, 37, 40, 42

(540) **EVECO Praha**

(592) Slovní

(111) **401620**

(220) 25.04.2023

(320) 25.04.2023

(442) 05.07.2023

(151) 03.04.2024

(730) **Technické sítě Brno, akciová společnost**, Barvířská 822/5, Brno, Zábrdovice, 60200, CZ

(740) Kyjovský & spol. advokátní kancelář, JUDr. Milan Kyjovský, advokát,

Jaselská 202/19, Brno, Veverí, 60200

(210) O-585466

(511) (37) poradenské služby v oblasti instalace, správy, údržby, revize a oprav veřejného osvětlení, poradenské služby týkající se modernizace a rozvoje systému veřejného osvětlení; (42) poradenské služby v oblasti navrhování veřejného osvětlení a navrhování modernizace a rozvoje systému veřejného osvětlení.

Třídy výrobků a služeb:
37, 42

(540)

CEVO

(592) Slovní

(111) **401621**

(220) 21.06.2023

(320) 21.06.2023

(442) 27.12.2023

(151) 03.04.2024

(730) **AION CS, s.r.o.**, nám. T. G. Masaryka 1280, Zlín, 76001, CZ

(740) Mgr. Martin Loučka, advokát, Pernerova 676/51, Praha 8, Karlín, 18600

(210) O-586641

(591) Barevná

(511) (9) interaktivní databázový software, software pro strojové učení; (41) vzdělávací a školicí služby; (45) poskytování licencí na počítačový software (právní služby), poskytování informací o právních službách prostřednictvím webových stránek.

Třídy výrobků a služeb:
9, 41, 45

(540)

ZÁKONY PRO LIDI

(593) Obrazová

(111) **401622**

(220) 13.07.2023

(320) 13.07.2023

(442) 27.12.2023

(151) 03.04.2024

(730) **TITRON storage s.r.o.**, Drtinova 557/10, Praha 5, Smíchov, 15000, CZ

(740) HKDW HOLASEK s.r.o., Mgr. Jan Hrazdira, Na příkopě 583/15, Praha 1, Staré Město, 11000

(210) O-587008

(511) (4) elektrická energie; (6) kovové materiály pro stavebnictví a konstrukce, přenosné kovové budovy, neelektrické kabely a dráty z obecných kovů, drobné kovové železářské výrobky, kovové kontejnery pro skladování nebo přepravu, kovové stavební materiály a konstrukce, kovová potrubí a trubky, přenosné kovové konstrukce, výrobky z obecných kovů, které nejsou podle své funkce nebo účelu použity zařazeny do jiných tříd, a to víceúčelové schránky z obecných kovů; (7) obráběcí stroje, motory (jiné než pro pozemní vozidla), průmysloví roboti; (9) elektrické akumulátory a baterie, včetně elektrických akumulátorů a baterií do vozidel, galvanické baterie a články, bateriové články, elektrické vodiče, akumulátorové skříně, systém správy baterií (BMS), bateriové balancéry, jednotky pro řízení bateriových systémů, přístroje pro měření a testování vlastností bateriových systémů a

bateriových článků, včetně řídicích a monitorovacích software k nim, přístroje pro nabíjení a vybíjení elektrických baterií, integrované obvody, konektory (elektrotechnika), rozvodné desky (elektrotechnika); (11) zařízení pro instalace na osvětlování, vytápění, chlazení, výrobu páry, vaření, sušení, ventilaci, rozvod vody a zařízení pro sanitární účely, zařízení pro instalace na řízení a regulaci prostředí, klimatizační zařízení pro instalace, pece a trouby, jiné než laboratorní, solární termální kolektory, sterilizátory, osvětlovací zařízení, pouliční lampy, solární lůžka; (17) izolační materiály na elektrické použití; (37) stavební služby, instalační služby a opravy, a to pro výstavbu přenosového vedení, služby v oblasti elektroinstalace, údržba počítačového hardwaru; (42) tvorba počítačového softwaru v oblasti akumulace energie, výzkum a vývoj nových výrobků v oblasti akumulace energie, průmyslový design, poradenství v oblasti úspor energie, zejména s využitím akumulace energie, energetický audit, měření a testování vlastností bateriových systémů a bateriových článků.

Třídy výrobků a služeb:

4, 6, 7, 9, 11, 17, 37, 42

(540)



(593) Obrazová

(111) **401623**

(220) 31.07.2023

(320) 31.07.2023

(442) 27.12.2023

(151) 03.04.2024

(730) **Obec Čeladná**, č. p. 1, Čeladná, 73912, CZ

(740) Ing. Petra Bárová Ph.D., Soukromá 261, Václavovice, 73934

(210) O-587308

(511) (9) přístroje pro záznam, převod, reprodukci zvuku nebo obrazu, magnetické nosiče audio a audiovizuálních záznamů, informace a záznamy v elektronické podobě, multimediální noviny a časopisy, multimediální, zejména elektronická periodika, multimediální informační katalogy, filmy, nahrané a nenahrané nosiče záznamu zvuku a obrazu, zejména videokazety, audiokazety, magnetofonové pásky, gramofonové desky, kompaktní desky, videodesky; (16) papír, lepenka, tiskárenské výrobky, tiskoviny, fotografie, katalogy, prospekty, plakáty, pohlednice, mapy, samolepky, papírové vlajky, reklamní panely z papíru nebo lepenky, vše v rámci této třídy, kancelářská náčiní a potřeby (s výjimkou nábytku), zařízení, přístroje a nástroje pro použití v kanceláři v rozsahu této třídy, pro úpravu a opracování spisů, dokladů a dokumentů, papírový odpad, sáčky jako obaly (z papíru nebo z umělých hmot), fólie na balení z umělých hmot, drobné propagační předměty z papíru, propagační tiskoviny, časopisy, gratulace, dopisní papíry, obálky, kalendáře, zejména nástěnné a stolní, obtisky, poznámkové bloky, desky na spisy, pořadače, omalovánky, activity books, balicí papír, školní sešity, skicáky, tužky, pastelky, tuhy, gumy, ořezávátka, ořezávátka strojky, penály, papírové tašky, umělohmotné tašky, papírové obaly všeho druhu, těžítka, listy, pytlíky a sáčky pro obalovou techniku, umělecké nebo ozdobné předměty z papíru, obalové materiály z plastických hmot, obrazy, umělecké předměty z lepenky, lepenka a kartonážní výrobky (obaly), lepicí pásky (papírové výrobky), obaly na spisy z papíru nebo lepenky, obaly ochranné na knihy, periodika, knihy, knihařské výrobky, suvenýry z papíru, lepidla (kancelářská a pro domácnost), potřeby pro umělce, štětce, psací stroje, učební a školní potřeby a pomůcky (kromě přístrojů), tiskařské typy, štočky; (25) oděvy dámské, pánské a dětské, konfekční i nekonfekční, sportovní soupravy, oděvní doplňky (oděvy), pokrývky hlavy, rukavice, společenská, sportovní, vycházková a domácí obuv, kloboučnické zboží;

(28) pexesa, hrací karty, papírové hračky, hlavolamy; (30) potraviny na bázi obilovin a rýže pro lidskou spotřebu, pekařské a cukrářské výrobky, výrobky zdravé a racionální výživy, jmenovitě vícezrné a celozrné pekařské výrobky, káva, kávové náhražky, čaj, kakao a kakaové přípravky a výrobky, čokoláda, dehydratovaná hotová jídla a směsi k přípravě hotových jídel sestávající převážně z mouky, rýže, těstovin nebo obilovin, zmrzlina, trestí a výtažky do potravin (kromě esenciálních olejů), nikoliv pro lékařské účely; (32) nealkoholické nápoje, zejména limonády, šumivé a jiné nealkoholické nápoje a přípravky na jejich výrobu též s ovocnou šťávou, minerální vody a přípravky na její výrobu, přírodní nebo umělé, nealkoholické nápoje obsahující kyselinu uhličitou, ovocné a zeleninové šťávy (nápoje) a nápoje, též obohacené vitamíny, multivitamíny nebo minerály, sorbety (nápoje), sirupy a jiné přípravky k přípravě nealkoholických nápojů, zejména na výrobu sodovky a stolové vody, nízkokalorické, iontové a energetické nealkoholické nápoje, pivo, lehká piva a ležáky, též v netekuté formě, nealkoholické aperitivy, nealkoholická vína a šumivá nealkoholická vína pro děti; (33) vína, lihoviny, likéry, alkoholické esence a extrakty, medovina; (35) služby propagace, reklamy a inzerce, plakátování, rozmnožování propagačního materiálu, agenturní činnost v oblasti kultury (obchodní management), prodeje v dražbě, provádění veřejných dražeb, předvádění zboží, obchodní nebo podnikatelské informace, pomoc, poradenství a poskytování konzultací v obchodní činnosti, administrativní práce spadající do této třídy, marketing, pronájem reklamních materiálů a ploch, zprostředkování reklamní činnosti, zejména pomocí globálních komunikačních sítí, styky s veřejností, služby v oblasti získávání obchodních kontrakčních partnerů, organizování komerčních a reklamních výstav, vytváření obchodních a obchodně-informačních sítí, dovozní a vývozní agentura, zprostředkovatelská činnost v oblasti obchodu, zprostředkování interaktivního obchodu pomocí globálních komunikačních sítí (Internet), shromažďování různých zboží pro třetí osoby (kromě jejich přepravy), za účelem umožnění spotřebitelům, aby si tyto výrobky mohli pohodlně prohlížet a nakupovat, vše výše uvedené s následujícími výrobky: mýdla, parfumerie, vonné oleje, kosmetika, vlasové vody (lotions), zubní pasty, svíčky a knoty, dietní potraviny a dietetické přípravky pro léčebné nebo veterinární účely, potravní doplňky pro lidskou potřebu a pro zvířata, přístroje a nástroje vědecké, námořní, geodetické, fotografické, filmové, optické, přístroje pro vážení, měření, signalizaci, kontrolu (inspekci), záchranu a přístroje pro vyučování, přístroje a nástroje pro vedení, přepínání, přeměnu, akumulaci, regulaci nebo řízení elektrického proudu, přístroje pro záznam, převod, reprodukci zvuku nebo obrazu, nosiče dat magnetické, záznamové disky, kompaktní disky, DVD a ostatní digitální záznamové nosiče, ústrojí pro přístroje na mince, pokladny registrační, kalkulačky, zařízení na zpracování dat, počítače, počítačový software, ohňostroje, vzácné kovy a jejich slitiny, pozlacené nebo postříbřené výrobky, klenoty, bižuterie, drahokamy, hodinářské potřeby a chronometrické přístroje, hudební nástroje, papír, lepenka, tiskárenské výrobky, potřeby pro knižní vazby, fotografie, papírenské zboží, lepidla pro papírenství nebo domácnost, materiál pro umělce, štětce, psací stroje a kancelářské potřeby (s výjimkou nábytku), učební a vyučovací pomůcky (s výjimkou přístrojů), plastické obaly, kufrы a cestovní tašky, deštníky a slunečníky, vycházkové hole, biče, jezdecké postroje a sedla, nábytek, zrcadla, rámy, dřevěné výrobky, výrobky z přírodních materiálů, zejména ze slonoviny, želvoviny, jantaru, perleti, mořské pěny a jejich náhražek, pomůcky a nádoby pro kuchyň, hřebeny a mycí houby, kartáče (s výjimkou štětců), materiály pro výrobu kartáčů, čisticí potřeby, drátky na čištění parket, sklo surové nebo opracované (s výjimkou stavebního skla), sklo, porcelán a majolika, textilní materiály ze surových vláken, vlákna pro textilní účely, textil a textilní zboží, povlečení, ubrusy, oděvy, obuv, kloboučnické zboží, krajky a výšivky, stuhy a tkaničky, knoflíky, háčky a očka, poutka – galanterie, špendlíky a jehly, umělé květiny, koberec, rohožky, rohože, linoleum a jiné obklady podlah, hry, hračky, potřeby pro gymnastiku a sport, vánoční ozdoby, konzervované, mražené, sušené a vařené ovoce a zelenina, želé, džemy, kompoty, vejce, mléko a mléčné výrobky, jedlé oleje a tuky, káva, čaj, kakao a kávové náhražky, rýže, tapioka a ságo, mouka a obilninové přípravky, chléb, pečivo a cukrovinky, polevy, cukr, med, melasa, droždí, prášek do pečiva, sůl, hořčice, ocet, omáčky (chuťové přísady), koření, zmrzlina, zrní a zemědělské, čerstvé ovoce a zelenina, semena, rostliny a květiny, krmiva pro zvířata, slad, piva, minerální vody, šumivé nápoje a jiné nápoje nealkoholické, ovocné nápoje a šťávy, sirupy a jiné přípravky k zhotovení nápojů, alkoholické nápoje (s výjimkou pív), tabák, potřeby pro kuřáky, zápalky; (41) činnosti výchovného, společenského a kulturního charakteru, pořádání divadelních představení, organizování koncertů, provozování bazény, tenisových kurtů a sportovních zařízení, vydavatelská a nakladatelská činnost, vydávání novin, časopisů, knih, periodických a neperiodických publikací, fotografií, pohlednic, plakátů, formulářů, letáků, vše také on-line, informace o

možnostech rekreace, možnostech zábavy, výchově a vzdělávání, klubové služby v rámci této třídy, organizování a vedení školení, seminářů, konferencí, symposií, kolokvií a kongresů, pořádání korespondenčních kurzů, organizování a zajišťování soutěží, kulturních a sportovních akcí, spadajících do této třídy, organizování velkých lidových shromáždění k významným výročím, seznamování domácích i zahraničních zájemců s kulturně historickým vývojem, reáliemi a památkami Čeladné a okolí prostřednictvím vzdělávacích, kulturních a zábavných akcí, shromažďování, zpracování a podávání všeobecných faktografických informací o Čeladné a okolí, a to česky i v cizích jazycích (kulturní a vzdělávací služby), pořádání přednášek, plánování a organizování večírků a různých setkání, vše v rámci této třídy, pořádání soutěží krásy, reportérské služby, tvorba a režie televizních a rozhlasových pořadů, režie a produkce filmů (kromě reklamních), zprostředkovatelská činnost v oblasti kultury, vzdělávání, sportu a zábavy, agenturní činnost v oblasti kultury a výchovy, zveřejňování textů (kromě reklamních), prodej a předprodej vstupenek, kvalifikační příprava pro průvodce (vzdělávání), organizační zajištění tlumočnických, překladatelských služeb ze všech oborů; (43) služby zajišťující stravování a nápoje, dočasné ubytování, hotelové služby, provoz hotelového ubytování, turistické noclehárny, penziony, rezervace hotelů, automaty (rychlé občerstvení), služby v baru, bufety, jídelny a závodní jídelny, kavárny, restaurace, hostinská činnost, pronajímání jednacích místností, zásobování (catering).

Třídy výrobků a služeb:

9, 16, 25, 28, 30, 32, 33, 35, 41, 43

(540)



(593) Obrazová

(111) **401624**

(220) 01.08.2023

(320) 01.08.2023

(442) 27.12.2023

(151) 03.04.2024

(730) **Obec Čeladná**, č. p. 1, Čeladná, 73912, CZ

(740) Ing. Petra Bárová Ph.D., Soukromá 261, Václavovice, 73934

(210) O-587330

(591) Barevná

(511) (9) přístroje pro záznam, převod, reprodukci zvuku nebo obrazu, magnetické nosiče audio a audiovizuálních záznamů, informace a záznamy v elektronické podobě, multimediální noviny a časopisy, multimediální, zejména elektronická periodika, multimediální informační katalogy, filmy, nahrané a nenahrané nosiče záznamu zvuku a obrazu, zejména videokazety, audiokazety, magnetofonové pásky, gramofonové desky, kompaktní desky, videodesky; (16) papír, lepenka, tiskárenské výrobky, tiskoviny, fotografie, katalogy, prospekty, plakáty, pohlednice, mapy, samolepky, papírové vlajky, reklamní panely z papíru nebo lepenky, vše v rámci této třídy, kancelářské náčiní a potřeby (s výjimkou nábytku), zařízení, přístroje a nástroje pro použití v kanceláři v rozsahu této třídy, pro úpravu a opracování spisů, dokladů a dokumentů, papírový odpad, sáčky jako obaly (z papíru nebo z umělých hmot), fólie na balení z umělých hmot, drobné propagační předměty z papíru, propagační tiskoviny, časopisy, gratulace, dopisní papíry, obálky, kalendáře, zejména nástěnné a stolní, obtisky, poznámkové bloky, desky na spisy, pořadače, omalovánky, activity books, balicí papír, školní sešity, skicáky, tužky, pastelky, tuhy, gummy, ořezávátka, ořezávátka strojky, penály, papírové tašky, umělohmotné tašky, papírové obaly všeho druhu, těžítka, listy, pytlíky a sáčky pro obalovou techniku, umělecké nebo

ozdobné předměty z papíru, obalové materiály z plastických hmot, obrazy, umělecké předměty z lepenky, lepenka a kartonážní výrobky (obaly), lepicí pásky (papírnícké výrobky), obaly na spisy z papíru nebo lepenky, obaly ochranné na knihy, periodika, knihy, knihařské výrobky, suvenýry z papíru, lepidla (kancelářská a pro domácnost), potřeby pro umělce, štětce, psací stroje, učební a školní potřeby a pomůcky (kromě přístrojů), tiskařské typy, štočky; (25) oděvy dámské, pánské a dětské, konfekční i nekonfekční, sportovní soupravy, oděvní doplňky (oděvy), pokrývky hlavy, rukavice, společenská, sportovní, vycházková a domácí obuv, kloboučnické zboží; (28) pexesa, hrací karty, papírové hračky, hlavolamy; (30) potraviny na bázi obilovin a rýže pro lidskou spotřebu, pekařské a cukrářské výrobky, výrobky zdravé a racionální výživy, jmenovitě vícezrné a celozrné pekařské výrobky, káva, kávové náhražky, čaj, kakao a kakaové přípravky a výrobky, čokoláda, dehydratovaná hotová jídla a směsi k přípravě hotových jídel sestávající převážně z mouky, rýže, těstovin nebo obilovin, zmrzlina, trestí a výtažky do potravin (kromě esenciálních olejů), nikoliv pro lékařské účely; (32) nealkoholické nápoje, zejména limonády, šumivé a jiné nealkoholické nápoje a přípravky na jejich výrobu též s ovocnou šťávou, minerální vody a přípravky na její výrobu, přírodní nebo umělé, nealkoholické nápoje obsahující kyselinu uhličitou, ovocné a zeleninové šťávy (nápoje) a nápoje, též obohacené vitamíny, multivitamíny nebo minerály, sorbety (nápoje), sirupy a jiné přípravky k přípravě nealkoholických nápojů, zejména na výrobu sodovky a stolové vody, nízkokalorické, iontové a energetické nealkoholické nápoje, pivo, lehká piva a ležáky, též v netekuté formě, nealkoholické aperitivy, nealkoholická vína a šumivá nealkoholická vína pro děti; (33) vína, lihoviny, likéry, alkoholické esence a extrakty, medovina; (35) služby propagace, reklamy a inzerce, plakátování, rozmnožování propagačního materiálu, agenturní činnost v oblasti kultury (obchodní management), prodeje v dražbě, provádění veřejných dražeb, předvádění zboží, obchodní nebo podnikatelské informace, pomoc, poradenství a poskytování konzultací v obchodní činnosti, administrativní práce spadající do této třídy, marketing, pronájem reklamních materiálů a ploch, zprostředkování reklamní činnosti, zejména pomocí globálních komunikačních sítí, styky s veřejností, služby v oblasti získávání obchodních kontrakčních partnerů, organizování komerčních a reklamních výstav, vytváření obchodních a obchodně-informačních sítí, dovozní a vývozní agentura, zprostředkovatelská činnost v oblasti obchodu, zprostředkování interaktivního obchodu pomocí globálních komunikačních sítí (Internet), shromažďování různého zboží pro třetí osoby (kromě jejich přepravy), za účelem umožnění spotřebitelům, aby si tyto výrobky mohli pohodlně prohlížet a nakupovat, vše výše uvedené s následujícími výrobky: mýdla, parfumerie, vonné oleje, kosmetika, vlasové vody (lotions), zubní pasty, svíčky a knoty, dietní potraviny a dietetické přípravky pro léčebné nebo veterinární účely, potravní doplňky pro lidskou potřebu a pro zvířata, přístroje a nástroje vědecké, námořní, geodetické, fotografické, filmové, optické, přístroje pro vážení, měření, signalizaci, kontrolu (inspekci), záchranu a přístroje pro vyučování, přístroje a nástroje pro vedení, přepínání, přeměnu, akumulaci, regulaci, reprodukci zvuku nebo obrazu, nosiče dat magnetické, záznamové disky, kompaktní disky, DVD a ostatní digitální záznamové nosiče, ústrojí pro přístroje na mince, pokladny registrační, kalkulačky, zařízení na zpracování dat, počítače, počítačový software, ohňostroje, vzácné kovy a jejich slitiny, pozlacené nebo postříbřené výrobky, klenoty, bižuterie, drahokamy, hodinářské potřeby a chronometrické přístroje, hudební nástroje, papír, lepenka, tiskárenské výrobky, potřeby pro knižní vazby, fotografie, papírenské zboží, lepidla pro papírenství nebo domácnost, materiál pro umělce, štětce, psací stroje a kancelářské potřeby (s výjimkou nábytku), učební a vyučovací pomůcky (s výjimkou přístrojů), plastické obaly, kufrы a cestovní tašky, deštníky a slunečníky, vycházkové hole, biče, jezdecké postroje a sedla, nábytek, zrcadla, rámy, dřevěné výrobky, výrobky z přírodních materiálů, zejména ze slonoviny, želvoviny, jantaru, perleti, mořské pěny a jejich náhražek, pomůcky a nádoby pro kuchyň, hřebeny a mycí houby, kartáče (s výjimkou štětů), materiály pro výrobu kartáčů, čisticí potřeby, drátky na čištění parket, sklo surové nebo opracované (s výjimkou stavebního skla), sklo, porcelán a majolika, textilní materiály ze surových vláken, vlákna pro textilní účely, textil a textilní zboží, povlečení, ubrusy, oděvy, obuv, kloboučnické zboží, krajky a výšivky, stuhy a tkaničky, knoflíky, háčky a očka, poutka – galanterie, špendlíky a jehly, umělé květiny, koberec, rohožky, rohože, linoleum a jiné obklady podlah, hry, hračky, potřeby pro gymnastiku a sport, vánoční ozdoby, konzervované, mražené, sušené a vařené ovoce a zelenina, želé, džemy, kompoty, vejce, mléko a mléčné výrobky, jedlé oleje a tuky, káva, čaj, kakao a kávové náhražky, rýže, tapioka a ságo, mouka a obilninové přípravky, chléb, pečivo a cukrovinky, polevy, cukr, med, melasa, droždí, prášek do pečiva, sůl, hořčice, ocet, omáčky (chuťové přísady), koření, zmrzlina, zrní a zemědělské, čerstvé

ovoce a zelenina, semena, rostliny a květiny, krmiva pro zvířata, slad, piva, minerální vody, šumivé nápoje a jiné nápoje nealkoholické, ovocné nápoje a šťávy, sirupy a jiné přípravky k zhotovení nápojů, alkoholické nápoje (s výjimkou pív), tabák, potřeby pro kuřáky, zápalky; (41) činnosti výchovného, společenského a kulturního charakteru, pořádání divadelních představení, organizování koncertů, provozování bazénu, tenisových kurtů a sportovních zařízení, vydavatelská a nakladatelská činnost, vydávání novin, časopisů, knih, periodických a neperiodických publikací, fotografií, pohlednic, plakátů, formulářů, letáků, vše také on-line, informace o možnostech rekreace, možnostech zábavy, výchově a vzdělávání, klubové služby v rámci této třídy, organizování a vedení školení, seminářů, konferencí, symposií, kolokvií a kongresů, pořádání korespondenčních kurzů, organizování a zajišťování soutěží, kulturních a sportovních akcí, spadajících do této třídy, organizování velkých lidových shromáždění k významným výročím, seznamování domácích i zahraničních zájemců s kulturně historickým vývojem, reáliemi a památkami Čeladné a okolí prostřednictvím vzdělávacích, kulturních a zábavných akcí, shromažďování, zpracování a podávání všeobecných faktografických informací o Čeladné a okolí, a to česky i v cizích jazycích (kulturní a vzdělávací služby), pořádání přednášek, plánování a organizování večírků a různých setkání, vše v rámci této třídy, pořádání soutěží krásy, reportéřské služby, tvorba a režie televizních a rozhlasových pořadů, režie a produkce filmů (kromě reklamních), zprostředkovatelská činnost v oblasti kultury, vzdělávání, sportu a zábavy, agenturní činnost v oblasti kultury a výchovy, zveřejňování textů (kromě reklamních), prodej a předprodej vstupenek, kvalifikační příprava pro průvodce (vzdělávání), organizační zajištění tlumočnických, překladatelských služeb ze všech oborů; (43) služby zajišťující stravování a nápoje, dočasné ubytování, hotelové služby, provoz hotelového ubytování, turistické noclehárny, penziony, rezervace hotelů, automaty (rychlé občerstvení), služby v baru, bufety, jídelny a závodní jídelny, kavárny, restaurace, hostinská činnost, pronajímání jednacích místností, zásobování (catering).

Třídy výrobků a služeb:

9, 16, 25, 28, 30, 32, 33, 35, 41, 43

(540)



(593) Obrazová

(111) **401625**

(220) 01.08.2023

(320) 01.08.2023

(442) 27.12.2023

(151) 03.04.2024

(730) **DEK a.s.**, Tiskařská 257/10, Praha 10, Malešice, 10800, CZ

(210) O-587349

(511) (1) granulát PVC a granulát PE/PP (surové plastické hmoty ve formě granulí); (6) kovové stavební materiály, hliníkové profily, kovové výztuže pro stavebnictví, kovové profily pro stavebnictví, kovové profily s přichycenými nekovovými pláty, kovové profily s nekovovým potahem, kovové profily uzpůsobené pro napojení na plošné materiály, kovové profily pro upevňování fotovoltaických panelů, kovové konstrukce, kovové konstrukce pro upevňování fotovoltaických panelů a jiných částí fotovoltaických systémů, střešní materiály z kovu, kovové profily pro použití ve fotovoltaickém průmyslu, kovové střešní upevňovací prvky, kovové upevňovací vybavení, kovové spojovací kolíky, kovové spojovací čepy, spojovací kovové hřeby, hliníková vložka v plastové manžetě, hliníková vložka/jekl/profil v PVC manžetě, kovové profily (polotovary),

kovové profily (polotovary) s nekovovým opláštěním, kovové profily (polotovary) s plastovým opláštěním, kovové profilové lišty pro stavebnictví; (17) profily těsnící (nekovové), plastové těsnící profily, prostředky a materiály pro izolaci tepelnou, protihlukovou, hydroizolace, kovové izolační fólie, látky na izolace proti vlhkosti staveb, materiály na izolace kabelů, izolační materiály zabránující sálání, chemické směsi k izolačním účelům, polotovary z plastických hmot, kaučuk, gutaperča, plastické hmoty jako polotovary, polyuretan, polypropylen, polyester, polyamid, a to ve tvaru fólie, desek a tyčí, nitě a vlákna z umělé hmoty, kromě vláken k textilním účelům, polystyrénové desky k izolačním účelům, pěnové materiály na bázi gumy a plastických hmot spadající do této třídy, materiály k těsnění, ucpávání a izolaci, folie, desky, plotny a jiné tvarové výrobky ze změkčeného polyvinylchloridu, desky, trubky, armatury a jiné tvarové výrobky z tvrdého PVC, folie polyesterové, tvrdé desky, trubky, armatury, folie a granuláty z PVC, z termoplastů a z polytetrafluoretylenu; (19) střešní materiály nekovové, konstrukční materiály (ne kovové), profily (ne kovové) ke stavebním účelům ke stavebním účelům, okenice nekovové, rámy na okna, omítky pro stavebnictví (ne izolační), plst pro stavební účely, římsy nekovové, žlaby okapní nekovové, překlady nekovové, desky vláknité (ze dřeva), stavební materiály nekovové, parapetní desky, žaluzie a markýzy nekovové, portály (nekovová vrata), panely stavební nekovové, nátěrové hmoty pro stavebnictví (stavební materiál), ohnivzdorné nekovové ochranné vrstvy; (35) reklamní, inzertní, propagační a marketingová činnost, poskytování prostoru pro inzerci, pořádání prodejních výstav a komerčních veletrhů za účelem propagace výrobků, správa obchodních zájmů třetích osob, zprostředkovatelská činnost v oblasti reklamy a obchodu s výrobky uvedenými výše ve třídách 1, 6, 17, 19, zprostředkovatelské obchodní služby v oblasti služeb výše uvedených v této třídě; (37) zprostředkování ve výstavbě, poradenská činnost ve stavebnictví; (40) nánosování PVC na různé materiály (úprava a zpracování materiálů), služby nakládání s odpady; (41) vzdělávací činnost ve stavebnictví; (42) inženýrská činnost ve stavebnictví, projektová činnost ve stavebnictví.

Třídy výrobků a služeb:

1, 6, 17, 19, 35, 37, 40, 41, 42

(540)

REGRANTEK

(592) Slovní

(111) **401626**

(220) 01.08.2023

(320) 01.08.2023

(442) 27.12.2023

(151) 03.04.2024

(730) **DEK a.s.**, Tiskařská 257/10, Praha 10, Malešice, 10800, CZ

(210) O-587350

(511) (1) granulát z PVC a granulát z PE/PP (surové plastické hmoty ve formě granulí); (6) kovové stavební materiály, hliníkové profily, kovové výztuže pro stavebnictví, kovové profily pro stavebnictví, kovové profily s přichycenými nekovovými pláty, kovové profily s nekovovým potahem, kovové profily uzpůsobené pro napojení na plošné materiály, kovové profily pro upevňování fotovoltaických panelů, kovové konstrukce, kovové konstrukce pro upevňování fotovoltaických panelů a jiných částí fotovoltaických systémů, střešní materiály z kovu, kovové profily pro použití ve fotovoltaickém průmyslu, kovové střešní upevňovací prvky, kovové upevňovací vybavení, kovové spojovací kolíky, kovové spojovací čepy, spojovací kovové hřeby, hliníková vložka v plastové manžetě, hliníková vložka/jekl/profil v PVC manžetě, kovové profily (polotovary), kovové profily (polotovary) s nekovovým opláštěním, kovové profily (polotovary) s plastovým opláštěním, kovové profilové lišty pro stavebnictví; (17) profily těsnící (nekovové), plastové těsnící profily, prostředky a materiály pro izolaci tepelnou, protihlukovou, hydroizolace, kovové izolační fólie, látky na izolace proti vlhkosti staveb, materiály na izolace kabelů, izolační materiály zabránující sálání, chemické směsi k izolačním účelům, polotovary z plastických hmot, kaučuk, gutaperča, plastické hmoty jako polotovar, polyuretan, polypropylen, polyester, polyamid, a to ve tvaru fólie, desek a tyčí, nitě a vlákna z umělé hmoty, kromě vláken k textilním účelům, polystyrénové desky k izolačním účelům, pěnové materiály na bázi gumy a plastických hmot spadající do této třídy, materiály k těsnění, ucpávání a izolaci, folie, desky, plotny a jiné tvarové výrobky ze změkčeného polyvinylchloridu, desky, trubky, armatury a jiné tvarové výrobky z tvrdého PVC, folie polyesterové, tvrdé desky, trubky, armatury, folie, granuláty z PVC, z termoplastů a z polytetrafluoretylenu; (19) střešní materiály nekovové, konstrukční materiály (ne kovové), profily (ne kovové) ke stavebním účelům, okenice nekovové, rámy na okna, omítky pro stavebnictví (ne izolační), plst pro stavební účely, římsy nekovové,

žlaby okapní nekovové, překlady nekovové, desky vláknité (ze dřeva), stavební materiály nekovové, parapetní desky, žaluzie a markýzy nekovové, portály (nekovová vrata), panely stavební nekovové, nátěrové hmoty pro stavebnictví (stavební materiál), ohnivzdorné nekovové ochranné vrstvy; (35) reklamní, inzertní, propagační a marketingová činnost, poskytování prostoru pro inzerci, pořádání prodejních výstav a komerčních veletrhů za účelem propagace výrobků, správa obchodních zájmů třetích osob, zprostředkovatelská činnost v oblasti reklamy a obchodu s výrobky uvedenými výše ve třídách 1, 6, 17, 19, zprostředkovatelské obchodní služby v oblasti služeb výše uvedených v této třídě; (37) zprostředkování ve výstavbě, poradenská činnost ve stavebnictví; (40) nánosování PVC na různé materiály (úprava a zpracování materiálů), služby nakládání s odpady; (41) vzdělávací činnost ve stavebnictví; (42) inženýrská činnost ve stavebnictví, projektová činnost ve stavebnictví.

Třídy výrobků a služeb:
1, 6, 17, 19, 35, 37, 40, 41, 42

(540) **RETEK**

(592) Slovní

(111) **401627**

(220) 09.08.2023

(320) 09.08.2023

(442) 27.12.2023

(151) 03.04.2024

(730) **MOBIL POHOTOVOST GSM s.r.o.**, Spálená 101/37, Praha 1, Nové Město, 11000, CZ

(210) O-587526

(511) (9) software pro mobilní telefony, počítačový software pro mobilní telefony, aplikační software pro mobilní telefony, počítačový aplikační software do mobilních telefonů, počítačový software umožňující přenos fotografií do mobilních telefonů, počítačové programy a software na zpracování obrazu do mobilních telefonů, mobilní telekomunikační přístroje, mobilní telekomunikační zařízení, telekomunikační přístroje k použití s mobilními sítěmi, telekomunikační nástroje k použití v mobilních rádiových sítích, informační technologie a audiovizuální, multimediální a fotografické přístroje, komunikační zařízení, paměťová zařízení a média, digitální telekomunikační přístroje, elektrická komunikační zařízení, nositelná komunikační zařízení v podobě náramkových hodinek, přenosné komunikační přístroje; (35) obchodní zprostředkovatelské služby a obchodní informace pro spotřebitele, maloobchod a velkoobchod s výrobky uvedenými výše v seznamu ve třídě 9, maloobchodní služby týkající se mobilních telefonů, dražební služby, reklamní, marketingové a propagační služby, věrnostní, pobídkové a bonusové programy, maloobchodní prodej jízdních kol, maloobchodní prodej předplacených karet třetích stran k nákupu multimediálního obsahu, maloobchodní prodej předplacených karet třetích stran k nákupu telekomunikačních služeb, maloobchodní prodej zařízení v oblasti informačních technologií, maloobchodní služby týkající se chytrých hodinek, maloobchodní služby týkající se chytrých telefonů, maloobchodní služby v oblasti domácích elektronických zařízení, maloobchodní služby v oblasti domácích elektrických zařízení, maloobchodní služby v souvislosti s počítačovým hardwarem, maloobchodní služby v souvislosti s přenosnými počítači, velkoobchodní prodej audiovizuálního zařízení, velkoobchodní prodej kuchyňských spotřebičů; (37) instalační a montážní služby mobilních telefonů, čištění, opravy, údržba a oprava mobilních telefonů, instalace, montáž, údržba a opravy počítačového hardware a telekomunikačních přístrojů; (42) služby v oblasti informačních technologií.

Třídy výrobků a služeb:
9, 35, 37, 42

(540) **CashTec**

(592) Slovní

(111) **401628**

(220) 09.08.2023

(320) 09.08.2023

(442) 27.12.2023

(151) 03.04.2024

(730) **MOBIL POHOTOVOST GSM s.r.o.**, Spálená 101/37, Praha 1, Nové Město, 11000, CZ

(210) O-587527

(511) (9) software pro mobilní telefony, počítačový software pro mobilní telefony, aplikační software pro mobilní telefony, počítačový aplikační software do

mobilních telefonů, počítačový software umožňující přenos fotografií do mobilních telefonů, počítačové programy a software na zpracování obrazu do mobilních telefonů, mobilní telekomunikační přístroje, mobilní telekomunikační zařízení, telekomunikační přístroje k použití s mobilními sítěmi, telekomunikační nástroje k použití v mobilních rádiových sítích, informační technologie a audiovizuální, multimediální a fotografické přístroje, komunikační zařízení, paměťová zařízení a média, digitální telekomunikační přístroje, elektrická komunikační zařízení, nositelná komunikační zařízení v podobě náramkových hodinek, přenosné komunikační přístroje; (35) obchodní zprostředkovatelské služby a obchodní informace pro spotřebitele, maloobchod a velkoobchod s výrobky uvedenými výše v seznamu ve třídě 9, maloobchodní služby týkající se mobilních telefonů, dražební služby, reklamní, marketingové a propagační služby, věrnostní, pobídkové a bonusové programy, maloobchodní prodej jízdních kol, maloobchodní prodej předplacených karet třetích stran k nákupu multimediálního obsahu, maloobchodní prodej předplacených karet třetích stran k nákupu telekomunikačních služeb, maloobchodní prodej zařízení v oblasti informačních technologií, maloobchodní služby týkající se chytrých hodinek, maloobchodní služby týkající se chytrých telefonů, maloobchodní služby v oblasti domácích elektronických zařízení, maloobchodní služby v oblasti domácích elektrických zařízení, maloobchodní služby v souvislosti s počítačovým hardwarem, maloobchodní služby v souvislosti s přenosnými počítači, velkoobchodní prodej audiovizuálního zařízení, velkoobchodní prodej kuchyňských spotřebičů; (37) instalační a montážní služby mobilních telefonů, čištění, opravy, údržba a oprava mobilních telefonů, instalace, montáž, údržba a opravy počítačového hardware a telekomunikačních přístrojů; (42) služby v oblasti informačních technologií.

Třídy výrobků a služeb:

9, 35, 37, 42

(540)

cashtec

(592) Slovní

(111) **401629**

(220) 09.08.2023

(320) 09.08.2023

(442) 27.12.2023

(151) 03.04.2024

(730) **MOBIL POHOTOVOST GSM s.r.o.**, Spálená 101/37, Praha 1, Nové Město, 11000, CZ

(210) O-587528

(511) (9) software pro mobilní telefony, počítačový software pro mobilní telefony, aplikační software pro mobilní telefony, počítačový aplikační software do mobilních telefonů, počítačový software umožňující přenos fotografií do mobilních telefonů, počítačové programy a software na zpracování obrazu do mobilních telefonů, mobilní telekomunikační přístroje, mobilní telekomunikační zařízení, telekomunikační přístroje k použití s mobilními sítěmi, telekomunikační nástroje k použití v mobilních rádiových sítích, informační technologie a audiovizuální, multimediální a fotografické přístroje, komunikační zařízení, paměťová zařízení a média, digitální telekomunikační přístroje, elektrická komunikační zařízení, nositelná komunikační zařízení v podobě náramkových hodinek, přenosné komunikační přístroje; (35) obchodní zprostředkovatelské služby a obchodní informace pro spotřebitele, maloobchod a velkoobchod s výrobky uvedenými výše v seznamu ve třídě 9, maloobchodní služby týkající se mobilních telefonů, dražební služby, reklamní, marketingové a propagační služby, věrnostní, pobídkové a bonusové programy, maloobchodní prodej jízdních kol, maloobchodní prodej předplacených karet třetích stran k nákupu multimediálního obsahu, maloobchodní prodej předplacených karet třetích stran k nákupu telekomunikačních služeb, maloobchodní prodej zařízení v oblasti informačních technologií, maloobchodní služby týkající se chytrých hodinek, maloobchodní služby týkající se chytrých telefonů, maloobchodní služby v oblasti domácích elektronických zařízení, maloobchodní služby v oblasti domácích elektrických zařízení, maloobchodní služby v souvislosti s počítačovým hardwarem, maloobchodní služby v souvislosti s přenosnými počítači, velkoobchodní prodej audiovizuálního zařízení, velkoobchodní prodej kuchyňských spotřebičů; (37) instalační a montážní služby mobilních telefonů, čištění, opravy, údržba a oprava mobilních telefonů, instalace, montáž, údržba a opravy počítačového hardware a telekomunikačních přístrojů; (42) služby v oblasti informačních technologií.

Třídy výrobků a služeb:

9, 35, 37, 42

(540) **CASHTEC**

(592) Slovní

(111) **401630**

(220) 14.08.2023

(320) 14.08.2023

(442) 27.12.2023

(151) 03.04.2024

(730) **SAMAK Services, s.r.o.**, Purkyňova 74/2, Praha 1, Nové Město, 11000, CZ

(210) O-587575

(591) Barevná

(511) (16) brožury, časopisy (periodika), desky na dokumenty, formuláře, kalendáře, kancelářské potřeby, kromě nábytku, knihy, letáky, listky, noviny, obálky (papírnické výrobky), obaly na spisy, papír, pera (kancelářské potřeby), potřeby pro psaní, plakáty, publikace, razítka, tiskoviny, tužky; (35) poradenství v obchodní činnosti, zakládání obchodních společností, poradenské služby v oblasti obchodní analýzy, poradenské služby v oblasti fúzí a akvizic, oceňování podniků, poradenství v oblasti rizikového managementu (obchodní rizika), průzkum trhu, marketing, informační, účetní poradenské a konzultační služby vztahující se k daním a zdanění, konzultace v oboru daňových výměrů a účetnictví, příprava daňových přiznání, služby spojené s podáváním daňových přiznání, účetnictví; (36) daňové poradenství, daňové služby, investiční služby, finanční poradenství, kancelář pro inkasování pohledávek, poradenské služby týkající se podnikových financí, poradenství v oblasti majetku (nemovitosti), finanční hodnocení (pojištění, bankovníctví, nemovitosti), poradenství v oblasti rizikového managementu (finanční rizika), finanční služby v oblasti likvidace podniků, služby týkající se průzkumu v oblasti financí; (41) organizování a vedení odborných seminářů a školení, předávání obchodních znalostí a obchodního know-how (odborné vzdělávání), školení, organizování a vedení konferencí, vydávání periodických i neperiodických tiskovin, vydávání informačních bulletinů, výroba podcastů, překladatelské služby; (45) advokátní služby, právní služby a poradenství, výkon advokacie, mimosoudní řešení sporů, mediace (smírné řešení sporů), poradenství v oblasti duševního vlastnictví, právní průzkum, služby v oblasti zakládání a registrace společností, arbitrážní služby, služby týkající se soudních a rozhodčích řízení a jiných řešení sporů, zprostředkovatelství (mediace).

Třídy výrobků a služeb:

16, 35, 36, 41, 45

(540)



(593) Obrazová

(111) **401631**

(220) 16.08.2023

(320) 16.08.2023

(442) 15.11.2023

(151) 03.04.2024

(730) **Bivretensal s.r.o.**, Na Poříčí 1045/22, Praha 1, Nové Město, 11000, CZ

(740) Mgr. Tomáš Pauch, advokát, Sokolovská 695/115b, Praha 8, Karlín, 18600

(210) O-587641

(511) (3) čisticí prostředky a vonné přípravky, kosmetické přípravky, parfumerie, přípravky pro osobní hygienu, kosmetické přípravky pro péči o zvířata, křečcovský vosk a ševcovská směla, vonné oleje a aromatické výtažky, to

vše s obsahem CBD; (5) hygienické přípravky a výrobky, dietetické přípravky k léčebným účelům, přípravky proti rostlinným a živočišným škůdcům, zubní přípravky a výrobky pro léčebné účely, léčebné zubní pasty, to vše s obsahem CBD; (32) nealkoholické nápoje, nealkoholické šťávy, sirupy na výrobu nápojů, chlazené ovocné nápoje, energetické nápoje, sladové pivo, sladové nápoje, koktejly na bázi piva, šumivé tablety na přípravu šumivých nápojů, zeleninové šťávy (nápoje), ovocné šťávy (nápoje), to vše s obsahem CBD; (33) přípravky k výrobě alkoholických nápojů, alkoholické nápoje (s výjimkou piva), lihoviny a likéry, víno, mošt alkoholizovaný (cidre), předpřipravené alkoholické nápoje, to vše s obsahem CBD; (34) elektronické cigarety, elektronické doutníky, elektronické kartonovače cigaret, elektronické rozprašovače cigaret, inhalátory používané jako náhražka tradičních cigaret, kapalina do elektronické cigarety (e-liquid) z rostlinného glycerinu, náplně do elektronických cigaret, nikotinové roztoky k použití v elektronických cigaretách, odpařovací dýmky na cigarety netvořící kouř, příchutě, jiné než esenciální oleje, k použití v elektronických cigaretách, ústní vaporizéry pro kuřáky; (35) velkoobchodní a maloobchodní prodej produktů, výše uvedených ve tř. 3, 32, 33 a 34, obsahujících CBD, velkoobchodní a maloobchodní internetový prodej produktů, výše uvedených ve tř. 3, 32, 33 a 34, obsahujících CBD, velkoobchodní a maloobchodní zásilkový prodej produktů, výše uvedených ve tř. 3, 32, 33 a 34, obsahujících CBD.

Třídy výrobků a služeb:

3, 5, 32, 33, 34, 35

(540)

LOTUS CBD

(592) Slovní

(111) **401632**

(220) 16.08.2023

(320) 16.08.2023

(442) 15.11.2023

(151) 03.04.2024

(730) **Bivretensal s.r.o.**, Na Poříčí 1045/22, Praha 1, Nové Město, 11000, CZ

(740) Mgr. Tomáš Pauch, advokát, Sokolovská 695/115b, Praha 8, Karlín, 18600

(210) O-587642

(591) Barevná

(511) (3) čisticí prostředky a vonné přípravky, kosmetické přípravky, parfumerie, přípravky pro osobní hygienu, kosmetické přípravky pro péči o zvířata, křečcovský vosk a ševcovská směla, vonné oleje a aromatické výtažky, to vše s obsahem CBD; (5) hygienické přípravky a výrobky, dietetické přípravky k léčebným účelům, přípravky proti rostlinným a živočišným škůdcům, zubní přípravky a výrobky pro léčebné účely, léčebné zubní pasty, to vše s obsahem CBD; (32) nealkoholické nápoje, nealkoholické šťávy, sirupy na výrobu nápojů, chlazené ovocné nápoje, energetické nápoje, sladové pivo, sladové nápoje, koktejly na bázi piva, šumivé tablety na přípravu šumivých nápojů, zeleninové šťávy (nápoje), ovocné šťávy (nápoje), to vše s obsahem CBD; (33) přípravky k výrobě alkoholických nápojů, alkoholické nápoje (s výjimkou piva), lihoviny a likéry, víno, mošt alkoholizovaný (cidre), předpřipravené alkoholické nápoje, to vše s obsahem CBD; (34) elektronické cigarety, elektronické doutníky, elektronické kartonovače cigaret, elektronické rozprašovače cigaret, inhalátory používané jako náhražka tradičních cigaret, kapalina do elektronické cigarety (e-liquid) z rostlinného glycerinu, náplně do elektronických cigaret, nikotinové roztoky k použití v elektronických cigaretách, odpařovací dýmky na cigarety netvořící kouř, příchutě, jiné než esenciální oleje, k použití v elektronických cigaretách, ústní vaporizéry pro kuřáky; (35) velkoobchodní a maloobchodní prodej produktů, výše uvedených ve tř. 3, 32, 33 a 34, obsahujících CBD, velkoobchodní a maloobchodní internetový prodej produktů, výše uvedených ve tř. 3, 32, 33 a 34, obsahujících CBD, velkoobchodní a maloobchodní zásilkový prodej produktů, výše uvedených ve tř. 3, 32, 33 a 34, obsahujících CBD.

Třídy výrobků a služeb:

3, 5, 32, 33, 34, 35

(540)



(593) Obrazová

- (111) **401633**
(220) 04.09.2023
(320) 04.09.2023
(442) 27.12.2023
(151) 03.04.2024
(730) **Jídlovice, JW 10 s.r.o.**, Wuchterlova 1608/10, Praha 6, Dejvice, 16000, CZ
(210) O-587943
(511) (16) balící papír, karty (nikoliv hrací), nákupní tašky z papíru nebo plastické hmoty, obalové fólie z plastických hmot, obaly (papířkové zboží), sáčky (obálky, váčky) z papíru nebo plastických hmot na balení; (21) hrmky, šálky, kuchyňská prkénka na krájení, lahve, plastové láhve, sportovní láhve (prázdné), misky, misy, nádobí z porcelánu, sklenice, nádoby na pití a barové příslušenství; (29) želé, džemy, kompoty, ovocné a zeleninové pomazánky, paštika z husích jater, játrová paštika, zeleninová paštika, utopenci v naší marinádě se zeleninou, paštika s marmeládou ze sušených švestek, guláš ve sklenici, hovězí svíčková ve sklenici, bramborový salát, kuřecí řízek s bramborovým salátem, maďarský guláš (hotové jídlo); (30) cukrovinky, čokoláda, dorty, tiramisu s amarettem a kakaem, nepečený cheesecake s omáčkou z jahod; (32) limonády, sirupy k přípravě limonády, mošty, ovocné šťávy (nápoje); (39) doprava a doručování zboží; (40) konzervování potravin a nápojů; (43) bary, kavárny, bufety, catering (poskytování jídla a nápojů), jídelny, penziony, restaurační služby.
Třídy výrobků a služeb:
16, 21, 29, 30, 32, 39, 40, 43

(540) **Jídlovice**

(592) Slovní

- (111) **401634**
(220) 04.09.2023
(320) 04.09.2023
(442) 27.12.2023
(151) 03.04.2024
(730) **Jídlovice, JW 10 s.r.o.**, Wuchterlova 1608/10, Praha 6, Dejvice, 16000, CZ
(210) O-587944
(511) (29) džemy, marmeláda, pomazánky v rámci této třídy, paštiky, utopenci v naší marinádě se zeleninou, paštiky s marmeládou ze sušených švestek, guláš ve sklenici, hovězí svíčková ve sklenici, bramborový salát, kuřecí řízek s bramborovým salátem, maďarský guláš (hotové jídlo); (30) tiramisu s amarettem a kakaem, nepečený cheesecake s omáčkou z jahod; (32) limonády, mošty, ovocné šťávy (nápoje), sirupy pro přípravu limonád, sirupy pro přípravu nápojů; (43) bary, bufety, catering, jídelny, kavárny, penziony, restaurační služby.
Třídy výrobků a služeb:
29, 30, 32, 43

(540)



(593) Obrazová

- (111) **401635**
(220) 08.09.2023
(320) 08.09.2023
(442) 27.12.2023
(151) 03.04.2024
(730) **bookUP s.r.o.**, Kubánské náměstí 1391/11, Praha 10, Vršovice, 10000, CZ
(210) O-588058
(511) (38) služby počítačové komunikace; (41) služby elektronického publikování, vydávání knih, podávání informací o možnostech zábavy; (42) regenerace počítačových dat, grafický design, webhosting, aktualizace počítačových programů.
Třídy výrobků a služeb:
38, 41, 42

(540)

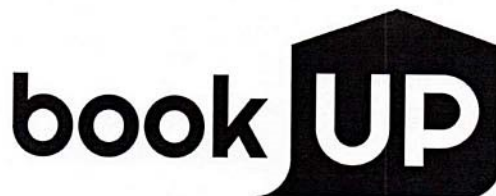

(593) Obrazová

- (111) **401636**
(220) 10.09.2015
(320) 10.09.2015
(442) 27.12.2023
(151) 03.04.2024
(730) **Global Advertising Lawyers Alliance, Inc**, c/o Frankfurt Kurnit Klein & Selz PC, 28 Liberty Street, New York, 10005, NY, US
(740) Mgr. et Mgr. Irena Lišková, advokát, Budějovická 1550/15a, Praha 4, Michle, 14000
(210) O-588113
(511) (41) vydávání knih a textů vztahujících se k právu, zejména v oboru reklamy, marketingu, propagace a vztahů s veřejností, poskytování vzdělání a školení vztahující se k právu, zejména v oboru reklamy, marketingu, propagace a vztahů s veřejností; (45) poradenství, informace, advokacie, poradenské služby vztahující se k zákonům, kodexům chování a postupům, advokacie, právní poradenství a informace v oblasti reklamy, propagace a

vztahů s veřejností, informační a poradenské služby vztahující se k právu. (540)

Třídy výrobků a služeb:
41, 45

(540)



(593) Obrazová

(111) **401637**

(220) 18.09.2023

(320) 18.09.2023

(442) 27.12.2023

(151) 03.04.2024

(730) **MOBIL POKHOVOST GSM s.r.o.**, Spálená 101/37, Praha 1, Nové Město, 11000, CZ

(210) O-588251

(591) Barevná

(511) (9) software pro mobilní telefony, počítačový software pro mobilní telefony, aplikační software pro mobilní telefony, počítačový aplikační software do mobilních telefonů, počítačový software umožňující přenos fotografií do mobilních telefonů, počítačové programy a software na zpracování obrazu do mobilních telefonů, mobilní telekomunikační přístroje, mobilní telekomunikační přístroje, telekomunikační přístroje k použití s mobilními sítěmi, telekomunikační nástroje k použití v mobilních rádiových sítích, informační technologie a audiovizuální, multimediální a fotografické přístroje, komunikační zařízení, paměťová zařízení a média, digitální telekomunikační přístroje, elektrická komunikační zařízení, nositelná komunikační zařízení v podobě náramkových hodinek, přenosné komunikační přístroje; (35) obchodní zprostředkovatelské služby a obchodní informace pro spotřebitele, maloobchod a velkoobchod s výrobky uvedenými výše v seznamu ve třídě 9, maloobchodní služby týkající se mobilních telefonů, dražební služby, reklamní, marketingové a propagační služby, věrnostní, pobídkové a bonusové programy, maloobchodní prodej jízdních kol, maloobchodní prodej předplacených karet třetích stran k nákupu multimediálního obsahu, maloobchodní prodej předplacených karet třetích stran k nákupu telekomunikačních služeb, maloobchodní prodej zařízení v oblasti informačních technologií, maloobchodní služby týkající se chytrých hodinek, maloobchodní služby týkající se chytrých telefonů, maloobchodní služby v oblasti domácích elektronických zařízení, maloobchodní služby v oblasti domácích elektrických zařízení, maloobchodní služby v souvislosti s počítačovým hardwarem, maloobchodní služby v souvislosti s přenosnými počítači, velkoobchodní prodej audiovizuálního zařízení, velkoobchodní prodej kuchyňských spotřebičů; (37) instalační a montážní služby mobilních telefonů, čištění, opravy, údržba a oprava mobilních telefonů, instalace, montáž, údržba a opravy počítačového hardware a telekomunikačních přístrojů; (42) služby v oblasti informačních technologií.

Třídy výrobků a služeb:
9, 35, 37, 42



(593) Obrazová

(111) **401638**

(220) 19.09.2023

(320) 19.09.2023

(442) 27.12.2023

(151) 03.04.2024

(730) **GARLEN s.r.o.**, Slávičie údolie 1575/22, Bratislava, 811 02, SK

(740) Ing. Róbert Porubčan, Puškinova 19, Ivanka pri Dunaji, 900 28

(210) O-588286

(511) (25) legíny, oděvy, obuv, pokrývky hlavy, sportovní dresy, sportovní tílka, trička, sportovní vyšší obuv, sportovní oblečení, čepice s kšiltom, čelenky (oděvy), gymnastické oděvy, klapky na uši (oděvy), kombinézy (oděvy), oděvy do nepříznivého počasí, vesty, svrchní oděvy, bundy a krátké kabáty s výplní, oděvy pro cyklisty, protiskluzové pomůcky na obuv, opasky na peníze (oděvy), punčochy absorbující pot, prstové ponožky, podpažní potítka, rukavice (oděvy), rukávniky (oděvy), spodní prádlo absorbující pot, šátky a šály, trenýrky; (35) maloobchodní a velkoobchodní služby s výrobky uvedenými ve třídě 25 tohoto seznamu, maloobchodní a velkoobchodní služby s legínami, s oděvy, s obuví, s pokrývkami hlavy, s bižuterií, se slunečními brýlemi, s pásky (části oděvů), s kabelkami, s peněženkami, s taškami, s kosmetickými potřebami, s galanterií, s textílem a s ozdobami na oděvy, maloobchodní a velkoobchodní služby s výrobky uvedenými ve třídě 25 tohoto seznamu poskytované prostřednictvím internetu, maloobchodní a velkoobchodní služby s legínami, s oděvy, s obuví, s pokrývkami hlavy, s bižuterií, se slunečními brýlemi, s pásky (části oděvů), s kabelkami, s peněženkami, s taškami, s kosmetickými potřebami, s galanterií, s textílem a s ozdobami na oděvy poskytované prostřednictvím internetu, zprostředkování dovozu a vývozu, analýza nákladů a cen, oceňování podniků, srovnávání cen, obchodní správa licencí k výrobkům a službám jiných osob, dodavatelské služby pro třetí osoby (nákup výrobků a služeb pro jiné podniky), zásobovací služby pro jiné osoby (nákup zboží a služeb pro jiné podniky), propagace prodeje pro třetí osoby, přímá poštovní reklama, cílené zasílání reklamních materiálů, styk s veřejností, propagace, distribuce reklamních inzerátů, online inzerce v počítačové síti, pronájem reklamního času v komunikačních médiích, grafická úprava pro reklamní účely, vydávání reklamních textů, nábor zaměstnanců, zásilková reklama, marketing, poptávky, modeling pro reklamní účely nebo podporu prodeje, pořádání módních přehlídek na podporu prodeje, pořádání výstav pro obchodní či reklamní účely, pořádání veletrhů, prezentace výrobků v komunikačních médiích pro účely maloobchodu, venkovní reklama, pronájem reklamních ploch, pronájem reklamního materiálu, rozhlasová reklama, televizní reklama, výroba reklamních filmů, vyhledávání údajů v počítačových souborech pro jiné osoby, obchodní informace a rady pro spotřebitele (poradna pro spotřebitele), profesionální obchodní poradenství, vedení počítačové evidence, administrativní zpracování objednávek, sběr údajů do počítačových databází, systematizace údajů do počítačových databází, obchodní informace, aranžování výkladů, pronájem prodejních stánků, obchodní zprostředkování služeb ve třídách 35 a 40 tohoto seznamu; (40) zakázkové krejčovství (zakázkové šití oděvů), poskytování informací vztahujících se ke krejčovství, 3D tisk, úprava a zpracování textilií, bělení látek, fotosazba, tisk fotografií, barvení obuvi, barvení textilií, barvení kůže, vazba knih, laminování, ofsetový tisk, odlévání kovů, řezání materiálů, pokovování, zpracování dřeva, osvěžování vzduchu, rámování obrazů, recyklace odpadu, sedlářství, tisk, tisk vzorů, snování (stavy), nepromokavá

úprava látek, zakázková výroba chleba, vyšívání, zakázková montáž materiálů pro jiné osoby, pronájem elektrických generátorů, pronájem klimatizačních zařízení, pronájem pletacích strojů, pronájem zařízení prostorového vytápění, broušení.

Třídy výrobků a služeb:
25, 35, 40

(540) **LISMINA**

(592) Slovní

(111) **401639**

(220) 21.09.2023

(320) 21.09.2023

(442) 27.12.2023

(151) 03.04.2024

(730) **Poštulková Eva Ing.**, Újezd 452/44, Praha 1, Malá Strana, 11800, CZ

(740) Dana Lukajová, patentová zástupkyně, Voršílská 130/10, Praha 1, Nové Město, 11000

(210) O-588347

(511) (9) nahané magnetické nosiče dat, nahané optické disky, nahané pásky, nahané soubory dat, audio a video záznamy, audio nahrávky, audioknihy, digitální hudba ke stažení, digitální stahovatelná hudba dodávaná z počítačové databáze nebo z internetu, disky s nahaným zvukovým záznamem, elektronické brožury ke stažení, elektronické hudebniny, stahovatelné, elektronické publikace ke stažení, hudební nahrávky, nahaná DVD, nahaná hudební videa, nahaná videa, nahané audio pásky, nahané hudební audiopásky, nahané hudební kompaktní disky, nahané kazety, nahané video kompaktní disky, nahané obrazové disky, nahrávky hudby na páscích, nahané kompaktní disky, gramofonové desky, zvukové nahrávky ke stažení, zvukové knihy, nosiče zvukových nahrávek, nosiče zvukových záznamů, zvukové kompaktní disky; (16) blahopřání, bloky (papírnické výrobky), brožury, brožury s programem, brožurky, časopisy, dárková pouzdra na psací potřeby, desky na dokumenty, diáře, etikety z papíru nebo lepenky, fotografie, hlavičkový dopisní papír, hudební blahopřání, kalendáře, katalogy, knihy, lepicí nástěnné dekorace z papíru, letáky, nálepky, obaly (papírnické zboží), obrazy, obrázky, papírové figurky, papírové tašky, plakáty, pohlednice, poutače z papíru nebo lepenky, propagační publikace, prospekty, psací potřeby a razítka, samolepky, tiskoviny, tištěné listky, tištěné reklamy, umělecké předměty a figuríny z papíru a lepenky a architektonické modely, upomínková alba, zpěvníky; (41) psaní scénářů, psaní a publikování textů, s výjimkou reklamních textů, poskytování digitální hudby (bez možnosti stažení) z internetových webových stránek MP3, poskytování digitálních zvukových nahrávek z internetu bez možnosti stažení, organizování představení, hudební představení, pořádání představení, divadelní představení, výroba živých představení, organizace kulturních představení, organizování jevištních představení, uvádění hudebních představení, organizace živých představení, produkce živých představení, produkce audiovizuálních představení, režie divadelních představení, režie hudebních představení, produkce představení živé zábavy, živá představení pro zábavu, umělecké vedení divadelních představení, produkce zábavních představení se zpěváky, produkce zábavních představení s tanečníky, produkce zábavních představení s instrumentalisty, organizování představení pro zábavní účely, organizování, produkce a uvádění divadelních představení, produkce zábavních představení s tanečníky a zpěváky, divadelní zábava, divadelní režie, divadelní služby, vydávání hudebních textů, vydávání hudebních děl, hudební zábava, pořádání hudebních koncertů, pořádání hudebních akcí, produkce hudebních vystoupení, hudební a pěvecká vystoupení, zábavní služby poskytované hudebníky, umělecké vedení hudebních vystoupení, organizování živých hudebních vystoupení, taneční, hudební a dramatická vystoupení, zábava, poskytování živé zábavy, organizování zábavních akcí, produkce živých zábavních akcí, nahrávání hudby, nahrávání a produkce audionahrávek, pronájem divadelních dekorací, pronájem kostýmů (divadelních nebo maskarní plesy).

Třídy výrobků a služeb:
9, 16, 41

(540) **SLADKÉ MÁMENÍ - MUZIKÁL**

(592) Slovní

(111) **401640**

(220) 23.09.2023

(320) 23.09.2023

(442) 27.12.2023

(151) 03.04.2024

(730) **Baldas Marcela Bc.**, Bulharská 1212/19, Praha 10, Vršovice, 10100, CZ

(210) O-588380

(511) (3) kosmetika, pleťová kosmetika, funkční kosmetika, hydratační přípravky (kosmetika); (41) vzdělávací služby v oblasti kosmetické terapie; (44) kosmetické služby, kosmetické konzultační služby, kosmetické poradenské služby, kosmetické služby péče o tělo, kosmetické služby péče o obličej, kosmetické služby týkající se líčení, konzultační služby týkající se kosmetické péče, klinické služby kosmetické a plastické chirurgie, služby kosmetické péče o pleť, služby kosmetické péče o vlasy.

Třídy výrobků a služeb:
3, 41, 44

(540)

skininstitute

(592) Slovní

(111) **401641**

(220) 26.09.2023

(320) 26.09.2023

(442) 27.12.2023

(151) 03.04.2024

(730) **Semerád Marek PhDr. Bc.**, Edvarda Beneše 495, Cerhenice, 28102, CZ

(740) JUDr. Jiří Jaroš Ph.D., Na Pankráci 449/449/11, Praha 4, 14000

(210) O-588438

(511) (16) periodické a neperiodické publikace, tiskoviny, učební a vyučovací pomůcky, graficky ozdobné upomínkové dokumenty spadající do této třídy, propagační zboží spadající do této třídy, vědecká periodika, monografie, vědecké časopisy; (35) propagační a reklamní činnost, pořádání výstav k reklamním a obchodním účelům, obchodní konzultační služby pro průmysl a obchod; (41) vyučovací a vzdělávací činnost, pořádání kurzů a školení, pořádání seminářů a konferencí, poskytování poradenských služeb v oboru vzdělávání, sportovní a kulturní aktivity, pořádání výstav ke kulturním a výchovným účelům, vydávání vědeckých periodik, monografií, vědeckých časopisů a knih populárně naučných; (42) vědecká činnost a výzkum, poskytování odborného poradenství.

Třídy výrobků a služeb:
16, 35, 41, 42

(540)

Vysoká škola Jiřího z Poděbrad

(592) Slovní

(111) **401642**

(220) 05.10.2023

(320) 05.10.2023

(442) 27.12.2023

(151) 03.04.2024

(730) **SV Bohemia Invest s.r.o.**, Jungmannova 25/13, Praha 1, Nové Město, 11000, CZ

(740) Advokátní kancelář Mgr. Aleš Velc, Mgr. Aleš Velc, advokát, Toulcovovo nám. 156, Litomyšl, Litomyšl-Město, 57001

(210) O-588585

(511) (16) atlasy, fotografie, kalendáře, kancelářské potřeby, katalogy, knihy, noviny, prospekty, mapy, obtisky, pohlednice, reprodukce, samolepky, tiskoviny, periodický a neperiodický tisk, informační, reklamní a propagační tiskoviny, papírové a plastové tašky, papírové obaly všeho druhu, papírové ubrusy a ubrusy, papírová prostírání, papírové ručníky, podtácky (papírové podložky pod sklenice), balicí papír, reklamní a ozdobné předměty z papíru spadající do této třídy, tužky, těžítka, papír; (35) obchodní nebo podnikatelské informace, reklama, propagace, marketing, obchodní poradenská činnost v oblasti podnikání, pomoc při řízení obchodní činnosti, pronájem kancelářských strojů, zařízení a kancelářských potřeb, pronájem průmyslového zboží v rámci této třídy, obchodní správa hotelů pro třetí osoby, zprostředkovatelská činnost v oblasti obchodu s výrobky uvedenými výše ve třídě 16, dovozní a vývozní kancelář, činnost účetních poradců; (36) realitní kancelář, nákup, správa a pronájem nemovitostí, pronájem bytů, směnarenské služby, kapitálové investice, zprostředkování v oblasti nemovitostí; (37) úklid objektů, úklid interiérů, úklidové práce, čištění budov, praní, žehlení, truhlářství (opravy), podlahářství (opravy), zámečnictví (opravy), nástrojařství (opravy), servis lžič a kol, výstavba; (39) doprava a skladování zboží, informace o dopravě a skladování, pronájem skladišť, pronájem parkovacích ploch, vedení skladové evidence zboží, pronájem skladových obalů a přepravků, taxislužba, organizování cest, zprostředkování doprovázení turistů, služby cestovní kanceláře spadající do této třídy; (41) informace o možnostech

zábavy a rekreace, půjčování sportovního nářadí a náčiní a sportovních potřeb s výjimkou dopravních prostředků, vydávání textů s výjimkou reklamních nebo náborových, provozování tělovýchovných zařízení, sportovní a kulturní aktivity, pronájem kulečnických stolů a příslušenství, pronájem sportovních zařízení, provozování dětských heren, heren pro teenagery - stolní fotbal, kino, herní konzole, PC, provozování heren pro dospělé - golfový trenážér, kulečnick, stolní tenis, provozování cvičebních prostor, provozování pláží, provozování venkovních dětských hřišť, pořádání a moderování zábavních akcí, pořádání a uvádění koncertů, pořádání a vedení konferencí, pořádání a vedení kongresů, pořádání a vedení osobních vzdělávacích fór, pořádání a vedení seminářů, pořádání a vedení sportovních akcí, pořádání a vedení symposií, pořádání a vedení workshopů [školení], pořádání plesů, pořádání soutěží [vzdělávacích nebo zábavních], pořádání sportovních soutěží, provozování heren, provozování rekreačních zařízení, provozování sportovních zařízení, školení, zábava; (43) zajišťování a zprostředkování dočasného ubytování, hostinská činnost, hotelové služby, provozování hotelů, penzionů, apartmánů, restaurací, barů, bufetů, kaváren, vináren, jídelen, klubů, kempů a poskytování souvisejících služeb (pokojový servis) v rámci této třídy, poskytování přechodného ubytování, pronájem jednacích místností, zásobování (catering), venkovní gril s posezením, zprostředkovatelské služby v oblasti cestovního ruchu v rámci této třídy, a to obstarávání poukázek na stravování, zajišťování dočasného ubytování, pronájem vybavení pro provoz restauračních zařízení, rychlé občerstvení, cukrárna, provoz stravovacích zařízení, organizační zajištění gastronomických akcí (cateringové služby), catering (poskytování jídla a nápojů); (44) kadeřnické salóny, solária, salóny krásy, fyzikální terapie, lázně, sauny, ošetrovatelské služby, pronájem zdravotnických zařízení, zotavovny, zahradnické služby, aromaterapie, dietní a výživové poradenství, fyzioterapie, chiropraxe, kadeřnictví, lázeňské služby, léčebně-kosmetické služby, manikúra, masáže, terapeutické služby, turecké lázně, zdravotní péče, zdravotní poradenství, provozování zařízení sloužících k regeneraci a rekondici.

Třídy výrobků a služeb:

16, 35, 36, 37, 39, 41, 43, 44

(540) **Aparthotel Svatá Barbora Wellness & Spa Resort**

(592) Slovní

(111) **401643**

(220) 05.10.2023

(320) 05.10.2023

(442) 27.12.2023

(151) 03.04.2024

(730) **SV Bohemia Invest s.r.o.**, Jungmannova 25/13, Praha 1, Nové Město, 11000, CZ

(740) Advokátní kancelář Mgr. Aleš Velc, Mgr. Aleš Velc, advokát, Touloucovo nám. 156, Litomyšl, Litomyšl-Město, 57001

(210) O-588586

(511) (16) atlasy, fotografie, kalendáře, kancelářské potřeby, katalogy, knihy, noviny, prospekty, mapy, obtisky, pohlednice, reprodukce, samolepky, tiskoviny, periodický a neperiodický tisk, informační, reklamní a propagační tiskoviny, papírové a plastové tašky, papírové obaly všeho druhu, papírové ubrusky a ubrusy, papírová prostírání, papírové ručníky, podtácky (papírové podložky pod sklenice), balicí papír, reklamní a ozdobné předměty z papíru spadající do této třídy, tužky, těžítka, papír; (35) obchodní nebo podnikatelské informace, reklama, propagace, marketing, obchodní poradenská činnost v oblasti podnikání, pomoc při řízení obchodní činnosti, pronájem kancelářských strojů, zařízení a kancelářských potřeb, pronájem průmyslového zboží v rámci této třídy, obchodní správa hotelů pro třetí osoby, zprostředkovatelská činnost v oblasti obchodu s výrobky uvedenými výše ve třídě 16, dovozní a vývozní kancelář, činnost účetních poradců; (36) realitní kancelář, nákup, správa a pronájem nemovitostí, pronájem bytů, směnárenské služby, kapitálové investice, zprostředkování v oblasti nemovitosti; (37) úklid objektů, úklid interiéru, úklidové práce, čištění budov, praní, žehlení, truhlářství (opravy), podlahářství (opravy), zámečnictví (opravy), nástrojařství (opravy), servis lyží a kol, výstavba; (39) doprava a skladování zboží, informace o dopravě a skladování, pronájem skladišť, pronájem parkovacích ploch, vedení skladové evidence zboží, pronájem skladových obalů a přepravek, taxislužba, organizování cest, zprostředkování doprovázení turistů, služby cestovní kanceláře spadající do této třídy; (41) informace o možnostech zábavy a rekreace, půjčování sportovního nářadí a náčiní a sportovních potřeb s výjimkou dopravních prostředků, vydávání textů s výjimkou

reklamních nebo náborových, provozování tělovýchovných zařízení, sportovní a kulturní aktivity, pronájem kulečnických stolů a příslušenství, pronájem sportovních zařízení, provozování dětských heren, heren pro teenagery - stolní fotbal, kino, herní konzole, PC, provozování heren pro dospělé - golfový trenážér, kulečnick, stolní tenis, provozování cvičebních prostor, provozování pláží, provozování venkovních dětských hřišť, pořádání a moderování zábavních akcí, pořádání a uvádění koncertů, pořádání a vedení konferencí, pořádání a vedení kongresů, pořádání a vedení osobních vzdělávacích fór, pořádání a vedení seminářů, pořádání a vedení sportovních akcí, pořádání a vedení symposií, pořádání a vedení workshopů [školení], pořádání plesů, pořádání soutěží [vzdělávacích nebo zábavních], pořádání sportovních soutěží, provozování heren, provozování rekreačních zařízení, provozování sportovních zařízení, školení, zábava; (43) zajišťování a zprostředkování dočasného ubytování, hostinská činnost, hotelové služby, provozování hotelů, penzionů, apartmánů, restaurací, barů, bufetů, kaváren, vináren, jídelen, klubů, kempů a poskytování souvisejících služeb (pokojový servis) v rámci této třídy, poskytování přechodného ubytování, pronájem jednacích místností, zásobování (catering), venkovní gril s posezením, zprostředkovatelské služby v oblasti cestovního ruchu v rámci této třídy, a to obstarávání poukázek na stravování, zajišťování dočasného ubytování, pronájem vybavení pro provoz restauračních zařízení, rychlé občerstvení, cukrárna, provoz stravovacích zařízení, organizační zajištění gastronomických akcí (cateringové služby), catering (poskytování jídla a nápojů); (44) kadeřnické salóny, solária, salóny krásy, fyzikální terapie, lázně, sauny, ošetrovatelské služby, pronájem zdravotnických zařízení, zotavovny, zahradnické služby, aromaterapie, dietní a výživové poradenství, fyzioterapie, chiropraxe, kadeřnictví, lázeňské služby, léčebně-kosmetické služby, manikúra, masáže, terapeutické služby, turecké lázně, zdravotní péče, zdravotní poradenství, provozování zařízení sloužících k regeneraci a rekondici.

Třídy výrobků a služeb:

16, 35, 36, 37, 39, 41, 43, 44

(540)

River Challets

(592) Slovní

(111) **401644**

(220) 05.10.2023

(320) 05.10.2023

(442) 27.12.2023

(151) 03.04.2024

(730) **SV Bohemia Invest s.r.o.**, Jungmannova 25/13, Praha 1, Nové Město, 11000, CZ

(740) Advokátní kancelář Mgr. Aleš Velc, Mgr. Aleš Velc, advokát, Touloucovo nám. 156, Litomyšl, Litomyšl-Město, 57001

(210) O-588587

(511) (16) atlasy, fotografie, kalendáře, kancelářské potřeby, katalogy, knihy, noviny, prospekty, mapy, obtisky, pohlednice, reprodukce, samolepky, tiskoviny, periodický a neperiodický tisk, informační, reklamní a propagační tiskoviny, papírové a plastové tašky, papírové obaly všeho druhu, papírové ubrusky a ubrusy, papírová prostírání, papírové ručníky, podtácky (papírové podložky pod sklenice), balicí papír, reklamní a ozdobné předměty z papíru spadající do této třídy, tužky, těžítka, papír; (35) obchodní nebo podnikatelské informace, reklama, propagace, marketing, obchodní poradenská činnost v oblasti podnikání, pomoc při řízení obchodní činnosti, pronájem kancelářských strojů, zařízení a kancelářských potřeb, pronájem průmyslového zboží v rámci této třídy, obchodní správa hotelů pro třetí osoby, zprostředkovatelská činnost v oblasti obchodu s výrobky uvedenými výše ve třídě 16, dovozní a vývozní kancelář, činnost účetních poradců; (36) realitní kancelář, nákup, správa a pronájem nemovitostí, pronájem bytů, směnárenské služby, kapitálové investice, zprostředkování v oblasti nemovitosti; (37) úklid objektů, úklid interiéru, úklidové práce, čištění budov, praní, žehlení, truhlářství (opravy), podlahářství (opravy), zámečnictví (opravy), nástrojařství (opravy), servis lyží a kol, výstavba; (39) doprava a skladování zboží, informace o dopravě a skladování, pronájem skladišť, pronájem parkovacích ploch, vedení skladové evidence zboží, pronájem skladových obalů a přepravek, taxislužba, organizování cest, zprostředkování doprovázení turistů, služby cestovní kanceláře spadající do této třídy; (41) informace o možnostech zábavy a rekreace, půjčování sportovního nářadí a náčiní a sportovních potřeb s výjimkou dopravních prostředků, vydávání textů s výjimkou reklamních nebo náborových, provozování tělovýchovných zařízení, sportovní a kulturní aktivity, pronájem kulečnických stolů a příslušenství, pronájem sportovních zařízení, provozování dětských heren, heren pro teenagery - stolní fotbal, kino, herní konzole, PC, provozování heren pro

dospělé - golfový trenážér, kulečnick, stolní tenis, provozování cvičebních prostor, provozování pláží, provozování venkovních dětských hřišť, pořádání a moderování zábavních akcí, pořádání a uvádění koncertů, pořádání a vedení konferencí, pořádání a vedení kongresů, pořádání a vedení osobních vzdělávacích fór, pořádání a vedení seminářů, pořádání a vedení sportovních akcí, pořádání a vedení symposií, pořádání a vedení workshopů [školení], pořádání plesů, pořádání soutěží [vzdělávacích nebo zábavných], pořádání sportovních soutěží, provozování heren, provozování rekreačních zařízení, provozování sportovních zařízení, školení, zábava; (43) zajišťování a zprostředkování dočasného ubytování, hostinská činnost, hotelové služby, provozování hotelů, penzionů, apartmánů, restaurací, barů, bufetů, kaváren, vináren, jídelen, klubů, kempů a poskytování souvisejících služeb (pokojový servis) v rámci této třídy, poskytování přechodného ubytování, pronájem jednacích místností, zásobování (catering), venkovní gril s posezením, zprostředkovatelské služby v oblasti cestovního ruchu v rámci této třídy, a to obstarávání poukázek na stravování, zajišťování dočasného ubytování, pronájem vybavení pro provoz restauračních zařízení, rychlé občerstvení, cukrárna, provoz stravovacích zařízení, organizační zajištění gastronomických akcí (cateringové služby), catering (poskytování jídla a nápojů); (44) kadeřnické salóny, solária, salóny krásy, fyzikální terapie, lázně, sauny, ošetrovatelské služby, pronájem zdravotnických zařízení, zotavovny, zahradnické služby, aromaterapie, dietní a výživové poradenství, fyzioterapie, chiropraxe, kadeřnictví, lázeňské služby, léčebně-kosmetické služby, manikúra, masáže, terapeutické služby, turecké lázně, zdravotní péče, zdravotní poradenství, provozování zařízení sloužících k regeneraci a rekondici.

Třídy výrobků a služeb:

16, 35, 36, 37, 39, 41, 43, 44

(540)

Šiška Pec pod Sněžkou

(592) Slovní

(111) **401645**

(220) 05.10.2023

(320) 05.10.2023

(442) 27.12.2023

(151) 03.04.2024

(730) **SV Bohemia Invest s.r.o.**, Jungmannova 25/13, Praha 1, Nové Město, 11000, CZ

(740) Advokátní kancelář Mgr. Aleš Velc, Mgr. Aleš Velc, advokát, Touloucovo nám. 156, Litomyšl, Litomyšl-Město, 57001

(210) O-588589

(511) (16) atlasy, fotografie, kalendáře, kancelářské potřeby, katalogy, knihy, noviny, prospekty, mapy, obřisky, pohlednice, reprodukcce, samolepky, tiskoviny, periodický a neperiodický tisk, informační, reklamní a propagační tiskoviny, papírové a plastové tašky, papírové obaly všeho druhu, papírové ubrusky a ubrusy, papírová prostrání, papírové ručníky, podtácky (papírové podložky pod sklenice), balicí papír, reklamní a ozdobné předměty z papíru spadající do této třídy, tužky, těžitka, papír; (35) obchodní nebo podnikatelské informace, reklama, propagace, marketing, obchodní poradenská činnost v oblasti podnikání, pomoc při řízení obchodní činnosti, pronájem kancelářských strojů, zařízení a kancelářských potřeb, pronájem průmyslového zboží v rámci této třídy, obchodní správa hotelů pro třetí osoby, zprostředkovatelská činnost v oblasti obchodu s výrobky uvedenými výše ve třídě 16, dovozní a vývozní kancelář, činnost účetních poradců; (36) realitní kancelář, nákup, správa a pronájem nemovitostí, pronájem bytů, směnářské služby, kapitálové investice; (37) úklid objektů, úklid interiérů, úklidové práce, čištění budov, praní, žehlení, truhlářství (opravy), podlahářství (opravy), zámečnictví (opravy), nástrojařství (opravy), servis lyží a kol; (39) doprava a skladování zboží, informace o dopravě a skladování, pronájem skladů, pronájem parkovacích ploch, vedení skladové evidence zboží, pronájem skladových obalů a přepravek, taxislužba, organizování cest, zprostředkování doprovázení turistů, služby cestovní kanceláře spadající do této třídy; (41) informace o možnostech zábavy a rekreace, půjčování sportovního nářadí a náčiní a sportovních potřeb s výjimkou dopravních prostředků, vydávání textů s výjimkou reklamních nebo náborových, provozování tělovýchovných zařízení, sportovní a kulturní aktivity, pronájem kulečnických stolů a příslušenství, pronájem sportovních zařízení, provozování dětských heren, heren pro teenagery - stolní fotbal, kino, herní konzole, PC, provozování heren pro dospělé - golfový trenážér, kulečnick, stolní tenis, provozování cvičebních prostor, provozování pláží, provozování venkovních dětských hřišť, pořádání a moderování zábavních akcí, pořádání a uvádění koncertů, pořádání a vedení konferencí, pořádání a vedení kongresů, pořádání a vedení osobních vzdělávacích fór, pořádání

a vedení seminářů, pořádání a vedení sportovních akcí, pořádání a vedení symposií, pořádání a vedení workshopů [školení], pořádání plesů, pořádání soutěží [vzdělávacích nebo zábavných], pořádání sportovních soutěží, provozování heren, provozování rekreačních zařízení, provozování sportovních zařízení, školení, zábava; (43) zajišťování a zprostředkování dočasného ubytování, hostinská činnost, hotelové služby, provozování hotelů, penzionů, apartmánů, restaurací, barů, bufetů, kaváren, vináren, jídelen, klubů, kempů a poskytování souvisejících služeb (pokojový servis) v rámci této třídy, poskytování přechodného ubytování, pronájem jednacích místností, zásobování (catering), venkovní gril s posezením, zprostředkovatelské služby v oblasti cestovního ruchu v rámci této třídy, a to obstarávání poukázek na stravování, zajišťování dočasného ubytování, pronájem vybavení pro provoz restauračních zařízení, rychlé občerstvení, cukrárna, provoz stravovacích zařízení, organizační zajištění gastronomických akcí (cateringové služby), catering (poskytování jídla a nápojů); (44) kadeřnické salóny, solária, salóny krásy, fyzikální terapie, lázně, sauny, ošetrovatelské služby, pronájem zdravotnických zařízení, zotavovny, zahradnické služby, aromaterapie, dietní a výživové poradenství, fyzioterapie, chiropraxe, kadeřnictví, lázeňské služby, léčebně-kosmetické služby, manikúra, masáže, terapeutické služby, turecké lázně, zdravotní péče, zdravotní poradenství, provozování zařízení sloužících k regeneraci a rekondici.

Třídy výrobků a služeb:

16, 35, 36, 37, 39, 41, 43, 44

(540)

Hotel Svatý klid

(592) Slovní

(111) **401646**

(220) 05.10.2023

(320) 05.10.2023

(442) 27.12.2023

(151) 03.04.2024

(730) **SV Bohemia Invest s.r.o.**, Jungmannova 25/13, Praha 1, Nové Město, 11000, CZ

(740) Advokátní kancelář Mgr. Aleš Velc, Mgr. Aleš Velc, advokát, Touloucovo nám. 156, Litomyšl, Litomyšl-Město, 57001

(210) O-588590

(511) (24) bannery z textilií nebo plastických hmot, barchet, bavlněné látky, bivačovací převleky na spací pytle, brokáty, bytový textil, cestovní příkrývky, čalounické látky, damašek, deky na jógu, drožet, držáky záclon a závěsů z textilií, dvojitý barchet elastické tkaniny, esparto [tkaniny], flanel [látka], frýz [látka], gázovina [látka], hedvábí [látky], hedvábné látky pro tištěné vzory, jutové látky, kanava na vyšívání nebo pro nástěnné čalouny, kartoun, konopná síťovina [tkaniny], konopné textilie, koupelnový textil s výjimkou oděvů, kožená prostěradla, krep, krepon, kulečnickové plátno, kusové textilní podšívky do klobouků, látkové kapesníky, látkové odlučovací ubrusky, látkové podložky na přebalování, látkové prostrání, látkové ručníky na obličej, látky imitující zvířecí kůže, látky na dámské spodní prádlo, látky na obuv, látky neprostupné pro plyny, pro vzduchoplavecké balony, látky z konopí, ložní prádlo, mantinely do dětských postýlek [ložní prádlo], marabutové textilie, matracovina, moleskin [látka], mušelin, netkané textilie, offsetové textilní potahy, ochranné povlaky na nábytek, opakovaně použitelné voskové tkaniny na balení potravin, piknikové deky, plastové materiály jako náhrady látek, plastové potahy na nábytek, pleteniny, plst, podšívkové látky pro obuv, podšívky [textilie], pogumované látky, ne pro papírenské zboží, potahy na boky postelí, potahy na matrace, potahy na záchodová prkénka, povlaky na polštáře, praporovina z textilií nebo plastu, prostěradla [textilie], prošívání potelové přehozy a příkrývky, quilty, prošívání přehozy na postele, přehozy na postele, přehozy na papír, příkrývky a pokrývky na postel, příkrývky pro domácí zvířata, přilnavé látky aplikované teplem, ramie [látky], rubáše, ručníky na jógu, samet, síť proti hmyzu, síťová tkanina, síťové záclony, spací pytle, spací pytle pro kojenec, sprchové závěsy z textilií nebo plastu, stolní běhouny, jiné než papírové, stolní prádlo, ne papírové, sypkoviny [prádlo], sýrařské plátno, ševioty [tkaniny], taft [tkaniny], textilie, textilie ze skleněných vláken, textilní čalouny, textilní filtrační materiály, textilní lepicí štítky na tašky, textilní lepicí etikety na tašky, textilní materiály, textilní našívací etikety na oděvy, textilní našívací štítky na oděvy, textilní nebo plastové závěsy a záclony, textilní pivní podtácky, textilní podložky na stůl, textilní podložky pod sklenice, textilní povlaky a potahy na nábytek, textilní ručníky, textilní stolní ubrusky, textilní štítky, textilní tapisérie [čalouny], tištěný kartoun (kaliko), tkaniny, tkaniny na vyšívání s předkresleným vzorem, tkaniny pro textilní účely, tyl,

umělé hedvábí, textilní utěrky na nádobí, textilní utěrky na okna a skla, vlajky z textilních materiálů nebo plastu, vlněné látky, vložky do spacích pytlů, voskované plátno na ubrusy, vzorovaná plenkovina tkaná do kostek, závěsy na dveře, zefir [oděvní látka], ztužené plátno, žerzej [látka], žiněné tkaniny, žinky, žinylková tkanina.

Třídy výrobků a služeb:
24

(540) **Kubík Textil**

(592) Slovní

- (111) **401647**
(220) 09.10.2023
(320) 09.10.2023
(442) 27.12.2023
(151) 03.04.2024
(730) **LÍVANEK JAROSLAV Ing.**, č. p. 34, Chodouň, 26751, CZ
(210) O-588637
(511) (44) služby psychologa, služby v oblasti psychoterapie, psychologické testy, psychologické konzultace, psychologická léčba, psychologická péče, psychologická vyšetření, služby psychoterapeuta.

Třídy výrobků a služeb:
44

(540) **Psychosano**

(592) Slovní

- (111) **401648**
(220) 10.10.2023
(320) 10.10.2023
(442) 27.12.2023
(151) 03.04.2024
(730) **AVENTAS s.r.o., advokátní kancelář**, Antala Staška 2027/79, Praha 4, Krč, 14000, CZ
(210) O-588669
(511) (35) obchodní zprostředkovatelské služby, pomoc při řízení obchodní činnosti, pomoc při řízení obchodních či průmyslových podniků, poradenské služby pro obchodní vedení, obchodní poradenství v oblasti řízení a organizace podniku, poradenství v oblasti řízení lidských zdrojů, poradenství v oblasti řízení obchodní činnosti, profesionální obchodní poradenství, analýzy obchodních informací, ekonomické analýzy k obchodním účelům, kancelářské a administrativní služby, služby kancelářské administrativy (pro třetí osoby), konzultace v oblasti obchodního managementu, obchodní konzultační služby, obchodní poradenství pro jednotlivce, obchodní poradenství pro firmy, poradenské služby v oblasti přípravy a realizace obchodních transakcí, poradenství v obchodní činnosti, pomoc při řízení obchodní činnosti, podnikové poradenství, poradenské služby obchodní nebo nepodnikatelské, účetní služby, obchodní a účetní auditorské služby, daňové konzultační a poradenské služby (účetnictví), konzultační a poradenské služby v oblasti řízení a podnikání, služby v oblasti průzkumu trhu; (41) služby vydavatelství (včetně vydávání elektronických publikací), pořádání a vedení přednášek, tlumočnické a překladatelské služby; (45) advokátní služby, audity dodržování právních předpisů, mimosoudní řešení sporů, poradenství v oblasti duševního vlastnictví, právní advokátní služby, právní průzkum, příprava právních dokumentů.

Třídy výrobků a služeb:
35, 41, 45

(540) **AVENTAS**

(592) Slovní

- (111) **401649**
(220) 12.10.2023
(320) 12.10.2023
(442) 27.12.2023
(151) 03.04.2024
(730) **CZECH NEWS CENTER a.s.**, Komunardů 1584/42, Praha 7, Holešovice, 17000, CZ
(210) O-588713
(511) (16) tiskoviny všeho druhu, noviny, časopisy, periodika, knihy, učebnice, učební pomůcky (s výjimkou přístrojů), a to papír a výrobky z papíru, a to

křížovky, katalogy, kalendáře, fotografie, papírnické zboží; (35) inzertní činnost, reklamní a propagační činnost, marketing, pronájem reklamních ploch na internetu, pořádání výstav a veletrhů k reklamním a obchodním účelům, překlad a systemizace informací do počítačové databáze, průzkum veřejného mínění, organizace obchodních veletrhů a výstav pro obchodní či reklamní účely, organizování komerčních nebo propagačních veletrhů, pořádání a řízení odborných veletrhů, pořádání veletrhů pro reklamní účely, pořádání a vedení obchodních veletrhů; (38) přenos dat, zpráv a informací, komunikace, šíření elektronických periodik a knih, vše předchozí uvedené prostřednictvím počítačů, elektronických, počítačových, datových a telekomunikačních sítí (zejména prostřednictvím internetu), poskytování přístupu k databázím, poskytování internetových diskusních fór, přístup k obsahu internetu, k internetovým stránkám a portálům; (41) výchovná, vzdělávací a zábavná činnost, sportovní a kulturní aktivity, organizování vzdělávacích a zábavných soutěží, organizování a vedení konferencí a kongresů, konzultační a informační služby vztahující se k pořádání, vedení a organizování konferencí, organizování a vedení seminářů, organizování kulturních nebo vzdělávacích výstav, obrazové a textové zpravodajství, vydavatelská činnost, nakladatelská činnost, vydávání elektronických knih a časopisů on-line, poskytování on-line elektronických publikací (bez možnosti stažení), nahrávání a vydávání zvukových a zvukově-obrazových záznamů, poskytování informací o výchově a vzdělávání, poskytování informací o možnostech zábavy a o možnostech rekreace, výroba televizních a rozhlasových pořadů, filmová produkce, tvorba a vydávání audiovizuálních děl, pořádání výstav ke kulturním nebo vzdělávacím účelům, pořádání a vedení konferencí, kongresů a sympozií.

Třídy výrobků a služeb:
16, 35, 38, 41

(540) **Shifts**

(592) Slovní

- (111) **401650**
(220) 12.10.2023
(320) 12.10.2023
(442) 27.12.2023
(151) 03.04.2024
(730) **CZECH NEWS CENTER a.s.**, Komunardů 1584/42, Praha 7, Holešovice, 17000, CZ
(210) O-588714
(511) (16) tiskoviny všeho druhu, noviny, časopisy, periodika, knihy, učebnice, učební pomůcky (s výjimkou přístrojů), a to papír a výrobky z papíru, a to křížovky, katalogy, kalendáře, fotografie, papírnické zboží; (35) inzertní činnost, reklamní a propagační činnost, marketing, pronájem reklamních ploch na internetu, pořádání výstav a veletrhů k reklamním a obchodním účelům, překlad a systemizace informací do počítačové databáze, průzkum veřejného mínění, organizace obchodních veletrhů a výstav pro obchodní či reklamní účely, organizování komerčních nebo propagačních veletrhů, pořádání a řízení odborných veletrhů; (38) přenos dat, zpráv a informací, komunikace, šíření elektronických periodik a knih, vše předchozí uvedené prostřednictvím počítačů, elektronických, počítačových, datových a telekomunikačních sítí (zejména prostřednictvím internetu), poskytování přístupu k databázím, poskytování internetových diskusních fór, přístup k obsahu internetu, k internetovým stránkám a portálům; (41) výchovná, vzdělávací a zábavná činnost, sportovní a kulturní aktivity, organizování vzdělávacích a zábavných soutěží, organizování a vedení konferencí a kongresů, konzultační a informační služby vztahující se k pořádání, vedení a organizování konferencí, organizování a vedení seminářů, organizování kulturních nebo vzdělávacích výstav, obrazové a textové zpravodajství, vydavatelská činnost, nakladatelská činnost, vydávání elektronických knih a časopisů on-line, poskytování on-line elektronických publikací (bez možnosti stažení), nahrávání a vydávání zvukových a zvukově-obrazových záznamů, poskytování informací o výchově a vzdělávání, poskytování informací o možnostech zábavy a o možnostech rekreace, výroba televizních a rozhlasových pořadů, filmová produkce, tvorba a vydávání audiovizuálních děl, pořádání výstav ke kulturním nebo vzdělávacím účelům, pořádání a vedení konferencí, kongresů a sympozií.

Třídy výrobků a služeb:
16, 35, 38, 41

(540)

SHIFTS

(593) Obrazová

(111) **401651**

(220) 12.10.2023

(320) 12.10.2023

(442) 27.12.2023

(151) 03.04.2024

(730) **Kortyš Michal**, Mařákova 1149, Litomyšl, Litomyšl-Město, 57001, CZ

(740) Advokátní kancelář Mgr. Aleš Velc, Mgr. Aleš Velc, advokát, Toulouvcovo nám. 156, Litomyšl, Litomyšl-Město, 57001

(210) O-588718

(591) Barevná

(511) (9) přístroje, nástroje a kabely pro oblast elektřiny, přístroje a zařízení pro řízení elektrického proudu, redukce (elektřina), rozdělovače (elektrické), elektrické posilovače, elektrická relé, elektrické adaptéry, elektrické usměrňovače, elektrické měniče, elektrické rozvaděče, transformátory (elektrické), elektrody, elektronky, kotvy (elektřina), vedení (elektřina), grafitové elektrody, elektrické terminátory, přepínače (elektrické), elektrické přijímače, elektrické cívky, elektrická spojení, konektory [elektrické], elektrické a elektronické prvky, elektrické obvody a deskové obvody, přístroje na měření elektřiny; (11) osvětlovací zařízení a světelné reflektory, elektrické osvětlení, elektrická svítidla, elektrické svíčky, elektrické lampiony, elektrické svítliny, elektrické výbojky, elektrické lustry, elektrické žárovky, fluorescenční elektrické žárovky, interiérová elektrická svítidla, elektrické noční osvětlení; (35) maloobchod a velkoobchod s výrobky výše uvedenými ve třídách 9 a 11; (37) služby elektrikářů, renovace elektroinstalací, instalace elektrických generátorů, služby elektrických rozvodů, opravy elektrických zařízení, opravy elektrického vedení, instalace elektrického vedení, instalace elektrických spotřebičů.

Třídy výrobků a služeb:

9, 11, 35, 37

(540)



(593) Obrazová

(111) **401652**

(220) 12.10.2023

(320) 12.10.2023

(442) 27.12.2023

(151) 03.04.2024

(730) **Renza František**, Smetanovo náměstí 68, Litomyšl, Litomyšl-Město, 57001, CZ

(740) Advokátní kancelář Mgr. Aleš Velc, Mgr. Aleš Velc, advokát, Toulouvcovo nám. 156, Litomyšl, Litomyšl-Město, 57001

(210) O-588719

(511) (16) obrazy, obrázky, fotografie, školní fotografie; (40) retušování fotografií; (41) portrétní fotografie, svatební fotografie, služby fotografa, zveřejňování fotografií.

Třídy výrobků a služeb:

16, 40, 41

(540) **FRANTIŠEK RENZA - FOTOGRAF**

(592) Slovní

(111) **401653**

(220) 14.10.2023

(320) 14.10.2023

(442) 27.12.2023

(151) 03.04.2024

(730) **FIT PLUS Group s.r.o.**, Elektrárenská 1, Bratislava - Nové Mesto, SK

(740) SIGNUM legal s. r. o., Pri starej pracháni 14, Bratislava, 831 04

(210) O-588741

(591) Barevná

(511) (5) farmaceutické přípravky, doplňky výživy, dietetické doplňky pro sportovce, vitaminové a minerální přípravky, doplňky zdravé výživy vyrobené převážně z minerálů, potravinové doplňky obsahující aminokyseliny, bílkovinné doplňky stravy, koktejly s bílkovinnými doplňky (doplňky stravy), doplňky zdravé výživy vyrobené převážně z vitaminů (doplňky stravy), dietetické a nutriční přípravky pro léčebné účely, aminokyseliny pro lékařské účely; (28) sportovní potřeby zařazené v této třídě, fitness cvičební stroje, posilovací přístroje pro formování postavy (cvičební), cvičební platformy, tělocvičná nářadí; (32) nápoje pro sportovce obohacené proteiny, nealkoholické nápoje obohacené vitaminy a minerálními solemi, nealkoholické nápoje s obsahem ovocných šťáv, izotonické nápoje, energetické nápoje, prášky na přípravu nápojů, koncentráty k přípravě nealkoholických nápojů, prášky používané při přípravě nealkoholických nápojů, prášky pro přípravu šumivých nápojů, sirupy na výrobu nápojů, příchutě k přípravě nápojů, nealkoholické aperitivy, sodová voda, syčená voda, stolní voda, ovocné šťávy, ovocné nebo zeleninové koktejly, nealkoholické nápoje obsahující zeleninové šťávy, příchutě k přípravě ochucených minerálních vod (nikoli v podobě éterických olejů), sirupy pro přípravu ochucených minerálních vod, pivo, citronová šťáva, citronády; (35) maloobchodní prodej sportovního vybavení, maloobchodní prodej dietetických přípravků, maloobchodní prodej sportovních předmětů, maloobchodní prodej sportovního vybavení, maloobchodní prodej výživových doplňků, maloobchodní služby v oblasti potravin, maloobchodní prodej přípravků na výrobu nápojů, maloobchodní služby v oblasti sportovních potřeb, velkoobchodní prodej nealkoholických nápojů, velkoobchodní prodej sportovního vybavení, velkoobchodní prodej sportovních předmětů, velkoobchodní prodej výživových doplňků, velkoobchodní prodej dietetických přípravků, velkoobchodní prodej přípravků na výrobu nápojů, reklama, reklama online, propagační činnost, obchodní propagace, a marketing, reklama v časopisech, online reklama prostřednictvím počítačových komunikačních sítí, podpora prodeje, podpora prodeje pro třetí strany, dovozní a vývozní kanceláře, maloobchodní služby poskytované prostřednictvím katalogů týkající se nealkoholických nápojů, maloobchodní služby týkající se potravin poskytované prostřednictvím katalogů, prezentace výrobků v komunikačních médiích pro účely maloobchodu; (41) organizování sportovních akcí, soutěží a sportovních turnajů, poskytování informací o sportovních aktivitách, organizace kulturních, zábavních a sportovních akcí, zábavní služby ve formě sportovních událostí, pronájem sportovišť, pronájem sportovního vybavení a zařízení, pronájem zařízení a vybavení ke vzdělávání, zábavě, sportu a kultuře, služby pro poskytování cvičebního náčiní (pronájem), produkce a pronájem vzdělávacích a instruktážních materiálů, služby klubů zdraví (zdravotní a kondiční cvičení), služby v oblasti sportu a fitness, organizování konferencí, výstav ke kulturním a vzdělávacím účelům a soutěží, organizování a vedení seminářů, vedení kurzů a workshopů, organizování vzdělávacích her, organizování her, služby v oblasti interaktivní zábavy, informace o možnostech zábavy.

Třídy výrobků a služeb:

5, 28, 32, 35, 41

(540)

FITPLUS

(593) Obrazová

(111) **401654**

(220) 13.10.2023

(320) 13.10.2023

(442) 27.12.2023

(151) 03.04.2024

(730) **WALMARK, a.s.**, Oldřichovice 44, Trinec, 73961, CZ

(740) Baker & McKenzie s.r.o., advokátní kancelář, Mgr. Dušan Hlavatý, advokát, Klimentská 1216/46, Praha 1, Nové Město, 11000

(210) O-588747

(511) (5) přípravky pro lékařskou a profylaktickou kosmetiku pro ošetření pokožky a vlasů, zejména ve formě tablet, dražé, kapslí, mastí, krémů, gelů, olejů, pěn, tekutých suspenzí, emulzí nebo koloidních roztoků, pleťových mlék a pleťových vod, zásypů a práškových směsí, roztoků, léčivé čajové směsi, vitamínové přípravky, farmaceutické výrobky jiné než veterinární, potraviny pro zvláštní výživové účely pro lékařské účely, léky, výživové doplňky, bylinné doplňky, dietní doplňky, potravinové doplňky, vše pro léčebné účely, vitamínové doplňky, minerální doplňky, hygienické výrobky pro lékařské účely, potraviny pro kojence a batolata, diabetické přípravky pro léčebné účely, dietetické potraviny upravené pro léčebné účely, potravinové doplňky v rámci této třídy, výživové doplňky ne pro léčebné účely, bylinné potravinové doplňky, dietní potravinové doplňky, potravinové doplňky obsahující enzymy, výživové doplňky, vše v rámci této třídy; (35) reklama týkající se léčivých výrobků, dietetických látek, výživových doplňků, probiotických doplňků pro léčebné účely, probiotických přípravků pro lékařské použití k zachování přirozené rovnováhy flóry v trávicím systému, vitamínů a lékařských přípravků a látek, potravin a nápojů pro lékařské použití, potravin a nápojů ne pro lékařské použití, obchodní informace a poradenství pro spotřebitele, pořádání a vedení reklamních akcí, firemních prezentací a náborových akcí, organizování výstav a veletrhů pro reklamní účely, pořádání informačních akcí týkajících se odborných obchodních záležitostí v oblasti zdravotní péče, podpora veřejného povědomí o potřebě léčby a zvládnání zdravotních poruch poskytováním písemných informací o nemocech, možných léčebných postupech, vědeckých studiích a vedením reklamních kampaní, maloobchodní a velkoobchodní služby v oblasti farmaceutických výrobků, vitamínů, potravinových doplňků, dietních doplňků, probiotických doplňků pro léčebné účely, probiotických přípravků pro lékařské použití k zachování přirozené rovnováhy flóry v trávicím systému, léčivých zubních past, prášků, gelů, ústních vod a sirupů, léčivých výrobků zdravotní péče, on-line maloobchodní služby ve vztahu k farmaceutickým výrobkům, vitamínům, potravinovým doplňkům, dietním doplňkům, probiotickým doplňkům pro léčebné účely, probiotickým přípravkům pro lékařské použití k zachování přirozené rovnováhy flóry v trávicím systému, léčivým zubním pastám, práškům, gelům, ústním vodám a sirupům a léčivým výrobkům zdravotní péče.

Třídy výrobků a služeb:
5, 35

(540)

Biopron Premium

(592) Slovní

(111) **401655**

(220) 16.10.2023

(320) 16.10.2023

(442) 27.12.2023

(151) 03.04.2024

(730) **EOP Distribuce, a.s.**, č. p. 478, Opatovice nad Labem, 53345, CZ

(210) O-588762

(511) (11) zařízení a instalace na osvětlování, vytápění, chlazení, výrobu páry, vaření, sušení, ventilaci, rozvod vody a zařízení pro sanitární účely; (35) reklama, propagace, obchodování s teplem; (39) rozvod tepelné energie; (40) výroba tepelné energie.

Třídy výrobků a služeb:

11, 35, 39, 40

(540)

EOP DISTRIBUCE

(593) Obrazová

(111) **401656**

(220) 18.10.2023

(320) 18.10.2023

(442) 27.12.2023

(151) 03.04.2024

(730) **ALTISOURCE s.r.o.**, Kloboukova 2256/65, Praha 4, Chodov, 14800, CZ

(740) Macek and Partners, Mgr. Jiří Macek, Sázavská 751/16, Praha 2, Vinohrady, 12000

(210) O-588802

(511) (10) přístroje a zařízení na terapeutickou stimulaci svalů, přístroje a zařízení na terapeutickou tonizaci svalů, přístroje a zařízení na elektrickou stimulaci svalů, přístroje a nástroje na posilování svalů pánevního dna, elektroterapeutické přístroje pro zeštíhlovací procedury, masážní přístroje (pro estetickou masáž), elektrické přístroje ke kosmetické masáži, přístroje a zařízení na léčbu celulitidy, zařízení pro fyzioterapii a rehabilitaci; (35) maloobchodní a velkoobchodní služby týkající se přístrojů a zařízení pro stimulaci, tonifikaci a posilování svalů poskytované prostřednictvím celosvětových počítačových sítí, maloobchodní a velkoobchodní prodej zařízení pro fyzikální terapii, služby kamenných a on-line maloobchodních prodejen v oblasti elektroterapeutických přístrojů, reklamní, marketingové a propagační služby, služby v oblasti dovozu a vývozu; (37) montáž, údržba a oprava strojů, údržba a opravy elektronických přístrojů, záruční i pozáruční vlastní servis výrobků uvedených v seznamu výše ve třídě 10; (44) služby kosmetické péče o pleť a tělo, služby salónu krásy, služby lymfodrenáže, masáže.

Třídy výrobků a služeb:

10, 35, 37, 44

(540)

LUNAFIT

(592) Slovní

(111) **401657**

(220) 23.10.2023

(320) 23.10.2023

(442) 27.12.2023

(151) 03.04.2024

(730) **AgroDigest s.r.o.**, Videňská 699, Pohořelice, 69123, CZ

(740) Mgr. Jakub Šrámek, advokát, Hlinky 155/86, Brno, Staré Brno, 60300

(210) O-588905

(591) Barevná

(511) (9) počítačové programy, počítačové programy (stahovatelné), software, interaktivní počítačové programy, počítačové programy na zpracování dat, počítačové programy pro řízení projektů, počítačové programy uložené v digitální formě, počítačové servisní programy ke správě souborů, počítačové softwarové programy pro správu tabulkových procesorů, počítačové databáze; (35) řízení počítačových databází, sbírání informací do počítačových databází; (42) služby v oblasti informačních technologií, vývoj softwaru, programování a implementace softwaru, navrhování a vývoj softwaru počítačové databáze, veterinární výzkum, služby agrochemického výzkumu, poskytování informací a dat vztahujících se k

lékařskému a veterinářskému výzkumu a vývoji, služby zemědělského výzkumu, služby hodnocení účinnosti zemědělských chemikálií, laboratorní služby v oblasti zemědělského výzkumu; (44) veterinární a zemědělské služby, služby akvakultury, zahradnické a lesnické služby, zemědělské informační služby, služby péče o zdraví zvířat, odborné poradenství pro zemědělství.

Třídy výrobků a služeb:
9, 35, 42, 44

(540)



(593) Obrazová

(111) **401658**

(220) 23.10.2023

(320) 23.10.2023

(442) 27.12.2023

(151) 03.04.2024

(730) **BILBO šmak s.r.o.**, S. K. Neumanna 1089, Most, 43401, CZ

(210) O-588918

(591) Barevná

(511) (29) nudlové polévky, polévky a vývary, masové výtažky, vývary, zeleninové saláty, nakrájené zeleninové saláty, hotové saláty (zeleninové, ovocné), vařená zelenina, sýrové omáčky, zpracované ryby, ryby, vařené ryby, drůbež, vařená drůbež, zvěřina, vejce, mléčné výrobky a jejich náhražky, oleje na vaření, nakládaná zelenina, zpracované masové výrobky, hovězí maso, sušené hovězí maso, dušené hovězí maso, trhané pečené hovězí maso; (30) masové šťávy [omáčka], svačtinové občerstvení na bázi rýže, omáčky, pepřové omáčky, salátové omáčky, houbové omáčky, pikantní omáčky, křenové omáčky, kari omáčky, špagety, ovocné omáčky, ovocné omáčky (pasírované), sušené bylinky pro kuchařské účely, pekařské výrobky, slané pečivo, housky, pečivo (typu housky, rohlíky), kávové nápoje, kávové nápoje s mlékem, těstoviny, hotové těstoviny, plněné těstoviny, čerstvé těstoviny, vaječné těstoviny, cizmové těstoviny, sušené těstoviny, cukrářské výrobky, sladké pečivo a cukrářské výrobky; (32) džusy, kolové nápoje, limonády, minerální voda [nápoje], nealkoholická piva, nealkoholické nápoje; (33) alkoholické nápoje (destiláty); (35) administrativní podpora a zpracování dat [služby]; (43) restaurace, gril - restaurace, restaurace rychlého občerstvení.

Třídy výrobků a služeb:
29, 30, 32, 33, 35, 43

(540)



(593) Obrazová

(111) **401659**

(220) 23.10.2023

(320) 23.10.2023

(442) 27.12.2023

(151) 03.04.2024

(730) **Horešovský Jan**, Karlštejská 1255, Černošice, 25228, CZ

(210) O-588927

(511) (33) bílé víno, červené víno, alkoholizovaná vína, nápoje na bázi vína, šumivá vína, šumivé hroznové víno, šumivé ovocné víno, tichá vína, přírodní šumivá vína, šumivá bílá vína, šumivá červená vína, nápoje na bázi vína, přírodní šumivá vína, nízkoalkoholické nápoje, růžová vína; (43) bary, barmanské služby, pivnice, podávání jídel a nápojů, podávání jídel a nápojů hostům v restauracích, podávání jídel a nápojů pro hosty, podávání alkoholických nápojů, podávání stravování a nápojů v barech, poskytování jídla a nápojů, příprava a poskytování stravování a nápojů pro okamžitou spotřebu, příprava pokrmů, restaurace, služby denních barů, služby vináren.

Třídy výrobků a služeb:

33, 43

(540)



(593) Obrazová

(111) **401660**

(220) 24.10.2023

(320) 24.10.2023

(442) 27.12.2023

(151) 03.04.2024

(730) **LICON s.r.o.**, Svárovská 699, Stráž nad Nisou, 46303, CZ

(740) **RETROPATENT s.r.o.**, Dobiášova 1246/29, Liberec, Liberec VI-Rochlice, 46006

(210) O-588930

(511) (11) přístroje a zařízení pro topení, výrobu páry, pro sušení, ventilaci, sanitární zařízení, zařízení pro klimatizaci, topidla, vytápěcí zařízení, vyhřívací zařízení, sálavé topné systémy, teplovzdušná zařízení, topná zařízení pro topení tuhými, tekutými a plynovými palivy, termostatické ventily (části topných zařízení), topné články, desky (pláty) výhřevné, nádrže expanzní pro ústřední topení, větrací zařízení, ventilátory (klimatizace), přístroje a zařízení pro větrání, a to větrací jednotky, sestavné vzduchotechnické jednotky, též s rekuperací tepla, ventilátory jako součásti větracích zařízení, a to elektrické a kombinované, větrací (rekuperační) jednotky, rekuperační jednotky, klimatizace a klimatizační zařízení, infratopení; (37) servis, montáž a opravy zařízení pro vytápění, pro klimatizaci, pro sušení, elektrických spotřebičů a zařízení, instalace a opravy elektrických rozvodů a zařízení, provádění jednoduchých a drobných staveb, jejich změn a odstraňování, topenářství, komínictví, montáž, údržba a servis bezpečnostních a signalizačních zařízení, odborné poradenské a konzultační služby v oblasti zařízení pro vytápění, chlazení, sušení a klimatizaci, služby technických poradců v oblasti vytápění, poradenská, informační a zprostředkovatelská činnost týkající se služeb výše uvedených ve třídě 37.

Třídy výrobků a služeb:

11, 37

(540)

VENTBOX

(592) Slovní

(111) **401661**

(220) 26.10.2023

(320) 26.10.2023

(442) 27.12.2023

(151) 03.04.2024

(730) **Klír Ondřej BcA.**, č. p. 113, Šonov, 54971, CZ

(740) **Mgr. Petr Bílý LL.M.**, advokát, Otýlie Beníškové 1664/14, Plzeň, Severní Předměstí, 30100

(210) O-589022

(511) (6) sochy a umělecké předměty z obecných kovů, kovové růže (stropní dekorace), nástěnné dekorace z běžných kovů, trojrozměrné nástěnné dekorace vyrobené z běžných kovů, bronzové akční figurky (ozdobné), bronzové figurky, busty z obecných kovů, figurky (sošky) z obecných kovů, kovová umělecká díla z obecných kovů, kovové konstrukce pro podstavce (stojany), kovové pamětní plakety, kovové sochy, kovové větrné korouhve, modely automobilů (ozdoby) provedené z běžných kovů, křucifixy z běžných kovů, jiné než šperky, modely zvířat (ozdoby) zhotovené z běžných kovů, ozdobné figurky z obecných kovů, pamětní sochařské poháry vyrobené z jiných než drahých kovů, sloupky na trofeje z běžného kovu, sochařská umělecká díla vyrobená z bronzu, sochařská umělecká díla vyrobená z obecného kovu; (14) bižuterie a ozdoby, šperky nevyrobené z drahých kovů, medaile, medailony vyrobené z nevzácných kovů; (19) sochy a umělecké předměty vyrobené z materiálů jako kámen, beton a mramor, zahrnuté v této třídě; (40) kovářství, zakázková výroba a montážní služby předmětů z obecného kovu, kování, kování kovového zboží podle objednávky a specifikace druhých, lisování kovů, nábytkářství, poskytování informací vztahujících se k rytí pečeti razítek, rámy na obrazy (rámování obrazů), řezbářství, ruční práce (zakázková výroba) předmětů z obecného kovu, rytí laserem, truhlářství (výroba na zakázku), tvarování nábytku, umělecké truhlářství (výroba na zakázku), výroba a povrchová úprava kovů, výroba klíčů (zhotovování kopií), výroba nábytku na zakázku a podle specifikace třetích osob, výroba nářadí na objednávku pro druhé, výroba soch na zakázku, zakázková montáž materiálů pro jiné osoby, kovářství (výroba plotů, bran, zábradlí, zahradních grilů).

Třídy výrobků a služeb:

6, 14, 19, 40

(540)



(593) Obrazová

(111) **401662**

(220) 26.10.2023

(320) 26.10.2023

(442) 27.12.2023

(151) 03.04.2024

(730) **Trubíní Adam**, Vajka nad Žitavou 446, Lúčnica nad Žitavou, SK

(740) Mgr. Petr Bílý LL.M., advokát, Otýlie Beniškové 1664/14, Plzeň, Severní Předměstí, 30100

(210) O-589023

(591) Barevná

(511) (19) dřevěné kůly a palisády a výrobky z nich, dřevěné výrobky pro zahrady (pergoly, altány, treláže); (31) výrobky zemědělské a zahradnické, řezané květiny a rostliny, květiny živé, živé rostliny a přírodní květiny, sušené květiny, věnce, dekorace z živých a sušených rostlin, květinové vazby, květinové cibule, keře, křoví, klíčky semen pro botanické účely, kůra surová, řezivo neočištěné od kůry, sadba, sazenice, výpěstky, šišky spadající do této třídy, rostlinná semena, růže (keře), stromy (jako rostliny), okrasné a ovocné stromy, palmy, travní semena, travní dm, trávničky, dekorace květinové určené pro interiéry; (35) propagace, reklama, velkoobchod, maloobchod a internetový obchod s rostlinami, květinami, vánočními stromky, doplňky a dekoracemi v oblasti zahradnictví ve třídách 19 a 31, zprostředkovatelská činnost v oblasti obchodu a služeb k obchodním

účelům týkající se rostlin, květin, vánočních stromků, doplňků a dekorací v oblasti zahradnictví ve třídách 19 a 31, zprostředkování obchodních kontaktů, rozšiřování reklamních nebo inzertních materiálů, reklama online v počítačové síti, komerční využití Internetu v oblastech komerčních internetových médií a vyhledávacích služeb, poskytování obchodních informací a obchodních služeb pomocí Internetu; (44) zahradnické služby, zahradnictví, aranžování květin, odborné poradenství týkající se pěstování a aranžování květin a květinových dekorací, poskytování služeb v oblasti zahradní architektury, výzdoba interiérů květinami k různým společenským událostem, dodávky okrasných zahrad na klíč, realizace živé a umělé zeleně, zakládání a ošetřování travnatých ploch, pokládání travnatých koberec, rostlinné školky, poskytování služeb pro zemědělství a zahradnictví, poradenské činnosti v oblasti zahradnictví a používání agrochemikálií.

Třídy výrobků a služeb:

19, 31, 35, 44

(540)



(593) Obrazová

(111) **401663**

(220) 30.10.2023

(320) 30.10.2023

(442) 27.12.2023

(151) 03.04.2024

(730) **TART, s.r.o.**, Vinohradská 366/91, Brno, Černovice, 61800, CZ

(740) CZERWENKA & PARTNER v.o.s., Mgr. Ing. Milan Chládek, Minoritská 10, Brno, 60200

(210) O-589089

(511) (16) lepicí pásky pro kancelářské potřeby nebo pro domácnost, samolepicí pásky pro kancelářské potřeby nebo pro domácnost, papírové lepicí pásky (kancelářské potřeby); (17) lepicí pásky, jiné než pro kancelářské potřeby a jiné než pro lékařské účely či pro domácnost, samolepicí pásky, jiné než pro kancelářské potřeby a jiné než pro lékařské účely či pro domácnost.

Třídy výrobků a služeb:

16, 17

(540)

MÜROLL ORIGINAL

(592) Slovní

(111) **401664**

(220) 30.10.2023

(320) 30.10.2023

(442) 27.12.2023

(151) 03.04.2024

(730) **Sociální demokracie**, Hyberská 1033/7, Praha 1, Nové Město, 11000, CZ

(740) Mgr. Martin Vlk, Na vápence 531/17, Praha 3, Žižkov, 13000

(210) O-589102

(511) (35) elektronické publikování tiskovin pro reklamní účely, reklamní, marketingové a propagační služby, konzultační a poradenské služby a pomoc v oblasti reklamní, marketingové a propagační činnosti, nábor politických dobrovolníků; (41) publikování časopisů v elektronické formě na internetu, publikování tiskárenských výrobků, také v elektronické formě, s výjimkou publikování pro reklamní účely, online publikování, psaní politických projevů, publikace letáků, vydávání a publikování knih, časopisů, pořádání, vedení a organizování konferencí, pořádání, vedení a organizování kongresů, pořádání, vedení a organizování sympozií, školení a koučink v oblasti politických debat; (45) politické služby, služby v oblasti politické komunikace, služby v oblasti politického lobování, organizace politických setkání, služby poskytování politických informací.

Třídy výrobků a služeb:
35, 41, 45

(540) **Směr Sociální demokracie**

(592) Slovní

- (111) **401665**
(220) 31.10.2023
(320) 31.10.2023
(442) 27.12.2023
(151) 03.04.2024
(730) **Dr. Grepl, s.r.o.**, Hornomlýnská 847, Zlín, 76001, CZ
(740) Ing. Zdeněk Kučera, Dlouhá 207, Slušovice, 76315
(210) O-589143
(511) (10) zdravotní obuv, obuv ortopedická, obuv pro diabetiky, zdravotní vložky, vložky do bot (ortopedické), speciální vložky do bot; (25) obuv, obuvnické polotovary, vložky do bot, patníky k obuvi, podpatky k obuvi, tkaničky do bot.

Třídy výrobků a služeb:
10, 25

(540) **Dr. Grepl pro pohodlnou chůzi a lehký krok**

(592) Slovní

- (111) **401666**
(220) 02.11.2023
(320) 02.11.2023
(442) 27.12.2023
(151) 03.04.2024
(730) **Kalenda Jan doc. Mgr., Ph.D.**, Podlesí V 5506, Zlín, 76005, CZ
RECRUITMENT FACTORY s.r.o., Vavrečkova 5262, Zlín, 76001, CZ
(740) Mgr. Michal Chmelař, advokát, č. p. 169, Bystřička, 75624
(210) O-589174
(511) (9) databáze (elektronické), datové soubory nahrané nebo s možností stažení, interaktivní databáze, elektronické publikace s hrami, elektronické publikace v oboru interaktivních technologií, počítačové programy, nahraný obsah (data a informace, software); (35) administrativní podpora a zpracování dat (služby), psychologické testování pro výběr zaměstnanců, personální poradenství, nábor zaměstnanců, vedení kartoték v počítači, analytické služby pro podniky; (42) design a vývoj softwaru, programování a implementace softwaru, služby v oblasti informačních technologií, služby testování, ověřování a kontroly kvality, webhostingové služby a software jako služba (SaaS), vědecké a technologické služby, pronájem počítačového softwaru, výzkum průmyslových procesů, vědecký a průmyslový výzkum, počítačem podporovaný průmyslový výzkum.

Třídy výrobků a služeb:
9, 35, 42

(540) **Kariérní kompas**

(592) Slovní

- (111) **401667**
(220) 06.11.2023
(320) 06.11.2023
(442) 27.12.2023
(151) 03.04.2024
(730) **Král Jaroslav**, Loučky 151, Odry, 74236, CZ
(210) O-589227
(511) (39) prohlídky turistické; (41) turistické prohlídky s průvodcem; (43) ubytování, restaurace, poskytování jídel a nápojů, zajištění hromadného stravování (catering).

Třídy výrobků a služeb:
39, 41, 43

(540)

**Vodní
Mlýn
Wesselský**



(593) Obrazová

- (111) **401668**
(220) 06.11.2023
(320) 06.11.2023
(442) 27.12.2023
(151) 03.04.2024
(730) **Prusa Development a.s.**, Partyzánská 188/7a, Praha 7, Holešovice, 17000, CZ
(740) Rott, Růžička & Guttman a spol., Vyskočilova 1566, Praha 4, Michle, 14000
(210) O-589235
(511) (7) obráběcí stroje, automatické a poloautomatické stroje určené pro obrábění kovů, plastů, stroje pro výrobu forem z plastů, písku, části strojů pro obrábění kovů, plastů, laserové řezací stroje, motorem poháněné nástroje a motorem poháněná nářadí, 3D tiskárny a jejich části spadající do této třídy; (9) přístroje a nástroje vědecké, lodní, geodetické, fotografické, kinematografické, optické, přístroje a nástroje pro vážení, měření, kontrolu (dohled), záchranu a výuku, zařízení na zpracování dat, počítače, počítačové programy (software), počítačové tiskárny, pokladny, tonerové kazety pro tiskárny a kopírky, tiskárny spadající do této třídy, elektromechanická zařízení pro výrobu modelů nebo prototypů, 3D skenery, zařízení pro přenos 3D výkresů do fyzických objektů; (17) plastické hmoty pro použití ve výrobě, plastová vlákna, plastické hmoty jako polotovar, guma, gutaperča, azbest, slída, plasty v extrudované formě pro použití ve výrobě (polotovary), nitě z (plastových) materiálů, ne pro textilní použití, plastové materiály (polotovar), syntetické pryskyřice (polotovar); (37) instalace, údržba a opravy 3D tiskáren a příslušenství; (40) zpracování materiálů, a to recyklace odpadu, tisk materiálů s 3D tiskárnou (služby tiskárny), gravírování (laserovým řezacím strojem), zpracování prototypů modelů, dílů a komponentů pro osobní, obchodní nebo průmyslové použití, včetně šperků, uměleckých předmětů, ozdob, artefaktů, zboží pro domácnost, hraček, her, hobby modelů, příslušenství vozidel, kancelářských výrobků, spotřebních výrobků, technických dílů, laserové řezání vláken, pronájem 3D tiskáren; (42) vědecké a technologické služby a související výzkum a projektování, průmyslová analýza a výzkum, navrhování, vývoj, návrhy a údržba počítačového hardwaru a softwaru, poradenství v oblasti hardwaru a softwaru, programování, poradenství v oblasti počítačového softwaru, aktualizace počítačového softwaru, návrh a vývoj počítačových systémů, poradenství v oblasti počítačového hardwaru, konverze dat nebo dokumentů z fyzických na elektronická média, konverze dat a počítačových programů (jiná než fyzická), projekční služby, grafické a designové služby, průmyslové návrhářské služby, výzkum v oblasti aplikované mechaniky, aktualizace počítačového softwaru, výzkum fyziky, počítačové služby, jmenovitě poskytování vyhledávačů pro Internet a světově přístupné počítačové databáze, kontrola kvality, technický výzkum, testování (materiálů).

Třídy výrobků a služeb:
7, 9, 17, 37, 40, 42

(540)

PRUSA HT90

(592) Slovní

- (111) **401669**
(220) 06.11.2023

- (320) 06.11.2023
(442) 27.12.2023
(151) 03.04.2024
(730) **Gajdáčková Marcela**, Verdunská 1749/18, Říčany, 25101, CZ
(740) Mgr. Petr Bílý LL.M., advokát, Otýlie Beniškové 1664/14, Plzeň, Severní Předměstí, 30100

(210) O-589239

(591) Barevná

- (511) (5) dietetické výrobky, posilující potraviny, extrakty a potravinové doplňky pro zlepšení fyzické, psychologické a zdravotní kondice, speciální potraviny pro sportovce, rekonvalescenty a osoby se zvýšenou zdravotní, fyzickou a pracovní zátěží, potravinové doplňky obohacené o vitamíny, minerály a proteiny, cereální výrobky, obilné klíčky, nápoje se zvýšeným obsahem vitamínů, minerálů, vláknin, sirupy a přípravky pro výrobu speciálních nápojů a potravinových doplňků - vše výše uvedené pro léčebné a lékařské účely; (29) konzervované a sušené ovoce a zelenina, ovocná dřeva a kůra z ovoce, ořechy zpracované, zeleninové a ovocné lupínky, bramborové lupínky, ovocný nebo zeleninový snack, mléčné výrobky, jogurty, sójové mléko, náhražky mléka; (30) výrobky a polotovary z obilnin, výrobky a polotovary z mouky, pekařské výrobky, cereální výrobky různých tvarů, naturální, aromatizované, s polevou, potahované a/nebo směsné, zejména extrudované a pufované, cereální výrobky zdravé a racionální výživy, sójové výrobky a polotovary naturální, aromatizované, s polevou, potahované a/nebo směsné, cereální tyčinky, obilné vločky, ovesné vločky, kukuřičné lupínky, müsli, zejména müsli sypané, müsli zapékané, müsli tyčinky, snack na bázi cereálií, snack na bázi rýže, obilná kaše, ovesná kaše, popcorn, obilné klíčky pro lidskou spotřebu, rýže, rýžové koláčky, suchary, sušenky, jemné pečivo, cukrovinky, čokoládové i nečokoládové, čokoláda, marcipán; (35) reklamní, marketingové a propagační služby, služby předvádění výrobků a vystavování zboží, obchodní služby vztahující se k výše uvedeným potravinám a informace pro spotřebitele, on-line obchodování s potravinami, při němž prodejce vystaví výrobky ke dražbě a nabídky se provádí prostřednictvím internetu, maloobchodní služby vztahující se k výše uvedeným potravinám.

Třídy výrobků a služeb:

5, 29, 30, 35

(540)



(593) Obrazová

(111) **401670**

(220) 07.11.2023

(320) 07.11.2023

(442) 27.12.2023

(151) 03.04.2024

(730) **Novák Martin**, U záběhlického zámku 3300/13a, Praha 10, Záběhlice, 10600, CZ

(210) O-589286

(591) Barevná

- (511) (35) organizace a řízení prezentací výrobků, pořádání a vedení expozic pro reklamní účely, pořádání a vedení předváděcích akcí pro reklamní účely, pořádání expozic pro komerční účely, pořádání expozic pro reklamní účely, pořádání předváděcích akcí pro obchodní účely, předvádění výrobků,

předvádění zboží, organizace výstav a veletrhů pro obchodní a reklamní účely, organizování akcí, výstav, prodejních trhů a přehlídek pro obchodní, propagační a reklamní účely; (41) služby v oblasti vzdělávání, zábavy a sportu, vzdělávací a školicí služby, další vzdělávání, dálkové vzdělávání, dálkové kurzy, cvičení (praktické ukázky), akademie [vzdělávání].

Třídy výrobků a služeb:

35, 41

(540)



(593) Obrazová

(111) **401671**

(220) 07.11.2023

(320) 07.11.2023

(442) 27.12.2023

(151) 03.04.2024

(730) **Kudláček Tomáš**, Ke Škole 365, Husinec, Řež, 25068, CZ

(740) Advokátní kancelář Válek, Mgr. Jan Válek, advokát, Vítkova 247/7, Praha 8, Karlín, 18600

(210) O-589287

- (511) (43) bary, bary s nabídkou vodní dýmky, bufety, catering (poskytování jídla a nápojů), informace a poradenství týkající se přípravy jídel, jídelny, kavárny, modelování potravin, recenzování jídla [poskytování informací o pokrmech a nápojích], restaurace, restaurační služby ve formě jídel s sebou, samoobslužné jídelny, samoobslužné restaurace, služby osobního šéfkuchaře, udon a soba restaurace, wašoku restaurace, zdobení dortů, zdobení potravin.

Třídy výrobků a služeb:

43

(540)

Restaurace Na Hlavní 23

(592) Slovní

(111) **401672**

(220) 07.11.2023

(320) 07.11.2023

(442) 27.12.2023

(151) 03.04.2024

(730) **Kudláček Tomáš**, Ke Škole 365, Husinec, Řež, 25068, CZ

(740) Advokátní kancelář Válek, Mgr. Jan Válek, advokát, Vítkova 247/7, Praha 8, Karlín, 18600

(210) O-589288

- (511) (43) bary, bary s nabídkou vodní dýmky, bufety, catering (poskytování jídla a nápojů), informace a poradenství týkající se přípravy jídel, jídelny, kavárny, modelování potravin, recenzování jídla [poskytování informací o pokrmech a nápojích], restaurace, restaurační služby ve formě jídel s sebou, samoobslužné jídelny, samoobslužné restaurace, služby osobního šéfkuchaře, udon a soba restaurace, wašoku restaurace, zdobení dortů, zdobení potravin.

Třídy výrobků a služeb:

43

(540)



(593) Obrazová

(111) **401673**

(220) 08.11.2023

(320) 08.11.2023

(442) 27.12.2023

(151) 03.04.2024

(730) **Big Bus Tours Limited**, 110 Buckingham Palace Road, SW1W 9SA
London, GB

(740) Havlík Švorčík a partneři, advokátní a patentová kancelář, JUDr. Michal
Havlík, Hálkova 1406/2, Praha 2, Nové Město, 12000

(210) O-589319

(511) (39) zajišťování autobusových zájezdů, prohlídky pamětihodností,
zajišťování a pořádání zájezdů, poskytování turistických informací a
poradenských služeb vztahujících se k cestování a prohlídkám
pamětihodností, pronájem autobusů, včetně pronájmu pro filmové natáčení
a propagační videa.

Třídy výrobků a služeb:

39

(540)



(593) Obrazová

(111) **401674**

(220) 08.11.2023

(320) 08.11.2023

(442) 27.12.2023

(151) 03.04.2024

(730) **Nohelová Kateřina**, Rozhraní 372, Holasice, 66461, CZ

(210) O-589323

(511) (14) šperky; (25) plážové oblečení, sportovní oblečení.

Třídy výrobků a služeb:

14, 25

(540)

MISSY O.



(593) Obrazová

(111) **401675**

(220) 08.11.2023

(320) 08.11.2023

(442) 27.12.2023

(151) 03.04.2024

(730) **HICHIC s.r.o.**, Závodní 751/8, Teplice, 41501, CZ

(210) O-589324

(511) (10) terapeutické oděvy pro zvířata, lékařské a veterinární přístroje a
nástroje, oděvy, pokrývky hlavy a obuv pro zdravotnické pracovníky a
pacienty, oděvy, pokrývky hlavy a obuv, ortézy a podpěry pro lékařské
účely; (18) kabátky pro psy, kloboučky pro domácí mazlíčky, kostýmy pro
zvířata, kožená vodítka, náhubky, oblečky pro domácí zvířata, oblečky pro
psy, obojky pro domácí zvířata, obojky pro domácí zvířata s lékařskou
zprávou, obuv pro psy, pláštěnky pro psy, pláště pro domácí mazlíčky,
plážové tašky, plátěné nákupní tašky, postroje pro zvířata, pouzdra na
kreditní karty, psí obojky, psí parky (obleky pro psy), přepravky na zvířata
[tašky], oděvy pro zvířata, pokrývky a deky na zvířata, kabátky pro kočky,
mašle pro domácí mazlíčky, vodítka pro zvířata, obojky pro zvířata; (25)
overaly, kombinézy; (42) navrhování ochranných oděvů.

Třídy výrobků a služeb:

10, 18, 25, 42

(540)

DOGverall

(592) Slovní

(111) **401676**

(220) 08.11.2023

(320) 08.11.2023

(442) 27.12.2023

(151) 03.04.2024

(730) **Pankjejeva Marharyta**, Bryksova 763/46, Praha 9, Černý Most, 19800,
CZ

(210) O-589326

(511) (3) neléčivé kosmetické a toaletní přípravky; neléčivé přípravky pro ústní
hygienu; parfumerní výrobky; éterické oleje; bělicí přípravky a další prací
prostředky; přípravky na čištění, leštění, drhnutí a broušení.

Třídy výrobků a služeb:

3

(540)

**Profcosmetics Margo Beauty from
professionals**

(592) Slovní

- (111) **401677**
(220) 09.11.2023
(320) 09.11.2023
(442) 27.12.2023
(151) 03.04.2024
(730) **Petr Mazal Institut, z.s.**, Černého 520/19, Praha 8, Střížkov, 18200, CZ
(210) O-589332
(591) Barevná
(511) (41) odborné vzdělávání v oblasti sebeobrany, odborné vzdělávání v oblasti osobní bezpečnosti, výcvik bojových umění, služby v oblasti sportu a fitness, trenérské služby zaměřené na cvičení (fitness), poradenské služby ohledně cvičení (fitness), zdravotní a fitness trénink, pořádání a vedení seminářů, pořádání a vedení přednášek, pořádání vzdělávacích kurzů, pořádání výcvikových kurzů, pořádání sportovních aktivit pro letní tábory, tábory (kursy) se sportovním zaměřením, letní tábory (zábava a vzdělávání), pořádání vzdělávacích aktivit pro letní tábory, odborné vzdělávání v oblasti prevence zdravotních problémů, provozování sportovních zařízení, provozování škol bojových umění, trenérské služby v oblasti sportovních aktivit; (44) poskytování informací týkajících se dietního a výživového poradenství, psychologické poradenství.

Třídy výrobků a služeb:
41, 44

(540)



(593) Obrazová

- (111) **401678**
(220) 10.11.2023
(320) 10.11.2023
(442) 27.12.2023
(151) 03.04.2024
(730) **SAZKA a.s.**, Evropská 866/69, Praha 6, Vokovice, 16000, CZ
(740) Halaxová & Halaxová TETRAPAT, Mgr. Eva Halaxová, Jinonická 804/80, Praha 5, Košíře, 15800
(210) O-589383
(591) Barevná
(511) (9) hardware a software pro informační technologie a audiovizuální zařízení, zařízení a příslušenství na zpracování dat, platební terminály pro zprostředkování on-line plateb, software, hardware a software používaný při provozu hazardních her, software pro počítačové hry, aplikace a herní software určené k účasti sázejících na hazardních hrách, software pro jednotlivé internetové technické hry, software pro internetové živé hry a elektronické losy internetových loterií; (16) papír, lepenka, reklamní, propagační a užitkové výrobky z papíru určené pro propagaci, periodické i neperiodické publikace, tištěné informační, reklamní a propagační materiály v rámci této třídy určené pro propagaci, tiskářenské výrobky a kartonážní výrobky, a to krabice, data a databáze na papírových nosičích, psací potřeby, kalendáře, diáře, školní potřeby, sázenky, sázkové tikety, vstupenky; (28) herní zařízení a systémy, jejichž prostřednictvím jsou provozovány hazardní hry, losy pro loterie, interaktivní dotykové terminály zajišťující provoz loterií, kurzových sázek a jiných hazardních her (herní automaty), samoobslužná koncová zařízení technických her provozovaných v hernách a kasínech, stoly živé hry (herní zařízení); (41) provoz veškerých hazardních her, včetně těch provozovaných dálkovým přístupem prostřednictvím internetu, tedy loterií, kurzových sázek, totalizátorových her, binga, technických her, živých her, tombol nebo turnajů malého rozsahu, jakožto vykonávání činností spočívajících v uskutečňování hazardních her se záměrem dosažení zisku, a to příjem sázek a vkladů do

hazardní hry (služby bookmakerů), pořádání a organizování kulturních, sportovních a společenských událostí, soutěží, zábavních služeb v souvislosti s elektronickým sportem, předprodej a prodej vstupenek, organizování a pořádání vzdělávacích akcí, provozování sportovních zařízení.

Třídy výrobků a služeb:
9, 16, 28, 41

(540)



(593) Obrazová

- (111) **401679**
(220) 10.11.2023
(320) 10.11.2023
(442) 27.12.2023
(151) 03.04.2024
(730) **CASIDO, s.r.o.**, Korunní 588/4, Praha 2, Vinohrady, 12000, CZ
(740) barta.legal s.r.o., advokátní kancelář, JUDr. Jan Bárta, Kaprova 42/14, Praha 1, Staré Město, 11000
(210) O-589396
(511) (7) páskovací stroje, poloautomatické páskovací stroje, odvíjecí stroje, ovinovací stroje; (16) balicí materiály, bublinková fólie na balení, bublinové obaly, fólie na balení potravin, fólie z plastických hmot na balení, lepicí plastové fólie na balení, paletizační roztahovací plastové fólie, papírové nebo plastové sáčky na odpad, papírové nebo plastové svačínové sáčky, plastické obalové fólie, plastové pytle, sáčky do odpadkových košů, polyetylenové fólie k balení nebo obalování, pytle a balicí a obalové materiály a materiály pro skladování z papíru, lepenky nebo z plastů, lepicí pásky, lepicí balicí pásky, odvíječe lepicí pásky [kancelářské potřeby], plastové vázací pásky, plastové pásky, plastové lepicí pásky, potištěné lepicí pásky, vyznačovací lepicí pásky, technické lepicí pásky, maskovací pásky, kobercové pásky, pěnové pásky, oboustranné lepicí pásky, varovné pásky, vše v rámci třídy 16; (35) velkoobchodní prodej obalových materiálů, provozování on-line trhu pro kupující a prodejce výrobků a služeb, propagace, předvádění zboží, prezentace výrobků v komunikačních médiích pro účely velkoobchodu, analýza nákladů a cen, zprostředkování obchodů s výrobky výše uvedenými ve tř. 7 a 16, poskytování obchodních informací prostřednictvím webových stránek, zprostředkování dovozu a vývozu (služby agentur).

Třídy výrobků a služeb:
7, 16, 35

(540)

CASIDO

(592) Slovní

- (111) **401680**
(220) 10.11.2023
(320) 10.11.2023
(442) 27.12.2023
(151) 03.04.2024
(730) **HOPAS TRADE s.r.o.**, Korunní 588/4, Praha 2, Vinohrady, 12000, CZ
(740) barta.legal s.r.o., advokátní kancelář, JUDr. Jan Bárta, Kaprova 42/14, Praha 1, Staré Město, 11000
(210) O-589397
(511) (7) páskovací stroje, poloautomatické páskovací stroje, odvíjecí stroje, ovinovací stroje; (16) balicí materiály, balicí kartón, balicí kartóny z lepenky, balicí materiály (vycpávky, výplně) z papíru nebo lepenky, balicí materiály vyrobené z papíru, balicí papír, bílá lepenka, blistrové obaly na balení, bublinková fólie na balení, bublinové obaly, fólie na balení potravin, fólie z plastických hmot na balení, kartónové krabice, kartónové obaly, lepicí plastové fólie na balení, paletizační roztahovací plastové fólie, papírová výplň, papírové nebo plastové sáčky na odpad, papírové nebo plastové svačínové sáčky, papírové obálky na balení, plastické obalové

fólie, plastové pytle, sáčky do odpadkových košů, polyetylenové fólie k balení nebo obalování, pytle a balicí a obalové materiály a materiály pro skladování z papíru, lepenky nebo z plastů, zvlněná lepenka, obálky, plastové obálky, tašky, sáčky z bublinkové fólie na balení, lepicí pásky, lepicí balicí pásky, odvíječe lepicí pásky [kancelářské potřeby], plastové vázací pásky, plastové pásky, lepicí pásky, potištené lepicí pásky, vyznačovací lepicí pásky, technické lepicí pásky, spony na vázací pásky, vše v rámci tř. 16; (35) prodej obalových materiálů, provozování on-line trhu pro kupující a prodejce výrobků a služeb, propagace, předvádění zboží, prezentace výrobků v komunikačních médiích pro účely velkoobchodu, analýza nákladů a cen, zprostředkování obchodů s výše uvedenými výrobky ve tř. 7 a 16, poskytování obchodních informací prostřednictvím webových stránek, zprostředkování dovozu a vývozu (služby agentur).

Třídy výrobků a služeb:
7, 16, 35

(540)

HOPAS

(592) Slovní

(111) **401681**

(220) 13.11.2023

(320) 13.11.2023

(442) 27.12.2023

(151) 03.04.2024

(730) **MONTO, s.r.o.**, Žerotínova 503/5, České Budějovice, České Budějovice 4, 37004, CZ

(740) Mgr. Petr Valent LL.M., advokát, Plzeňská 3350/18, Praha 5, Smíchov, 15000

(210) O-589409

(511) (35) zprostředkování zaměstnání, poskytování informací o zaměstnání, služby zprostředkování administrativních zaměstnání, poradenské služby týkající se zaměstnání, konzultační služby při zprostředkování zaměstnání, poradenské služby vztahující se k zaměstnání, poradenská činnost v oblasti zprostředkování zaměstnání, propagační služby poskytované telefonicky, obchodní konzultační služby pro začínající společnosti, konzultační a poradenské služby týkající se zaměstnanosti, podnikatelské poradenství a konzultační služby v oblasti franšíz, poradenské a konzultační služby v oblasti umísťování pracovníků, konzultační služby v oboru reklamy, propagace a marketingu, konzultační a poradenské služby v oboru obchodní strategie, konzultační a poradenské služby vztahující se k náborem zaměstnanců, pracovní analýza k určení souboru dovedností pracovníků a jiných požadavků na pracovníky; (36) informační služby vztahující se k bankovníctví, zprostředkování pojištění; (38) konzultační služby v oblasti telekomunikací; (39) zprostředkování letecké dopravy.

Třídy výrobků a služeb:
35, 36, 38, 39

(540)



SimpleGate

(593) Obrazová

(111) **401682**

(220) 13.11.2023

(320) 13.11.2023

(442) 27.12.2023

(151) 03.04.2024

(730) **VZDUCHOTECHNIK, s.r.o.**, Tovární 548, Chrástava, 46331, CZ

(740) HARBER IP s.r.o., Dukelských hrdinů 567/52, Praha 7, Holešovice, 17000

(210) O-589410

(511) (1) filtrační materiál z chemických látek, uhlík do filtrů; (5) přípravky na čištění vzduchu; (6) kovová potrubí pro ventilační a vzduchotechnická zařízení; (7) vzduchové chladiče, stroje na odsávání vzduchu, zařízení na odsávání prachu pro čisticí účely, vložky do filtračních zařízení; (9) přístroje na analýzu vzduchu, vzduchoměry, detektory kvality vzduchu, filtry do dýchacích masek, ne pro lékařské účely, respirátory na filtraci vzduchu, ne pro lékařské účely; (11) zařízení na filtraci vzduchu, přístroje a stroje na čištění vzduchu, ventilační [klimatizační] zařízení a přístroje, ventilační [klimatizační] zařízení do vozidel, ventilátory [klimatizace], ventilátory [součástí klimatizačních zařízení], filtry do klimatizací, germicidní lampy

na čištění vzduchu, ozonizátory pro dezinfekční účely, sterilizátory vzduchu, UV lampy, ne pro léčebné účely, ionizační přístroje na úpravu vzduchu nebo vody, zařízení na chlazení vzduchu, filtry do přístrojů na čištění vzduchu; (17) filtrační materiál z plastů; (40) čištění vzduchu, úprava vzduchu, pronájem zařízení na čištění vzduchu; (42) služby měření proudění vzduchu, analýza vzduchu v okolí staveb, služby biochemické analýzy proudění vzduchu.

Třídy výrobků a služeb:
1, 5, 6, 7, 9, 11, 17, 40, 42

(540)

Firbach

(592) Slovní

(111) **401683**

(220) 13.11.2023

(320) 13.11.2023

(442) 27.12.2023

(151) 03.04.2024

(730) **Oli beauty group s.r.o.**, Minská 530/17, Praha 10, Vršovice, 10100, CZ

(740) Tatiana Ovchinnikova, Na břevnovské pláni 153/34, Praha 6, Břevnov, 16900

(210) O-589417

(591) Barevná

(511) (44) služby kosmetičky, injekční zavedení výplňových materiálů ke kosmetickým účelům.

Třídy výrobků a služeb:
44

(540)



(593) Obrazová

(111) **401684**

(220) 13.11.2023

(320) 13.11.2023

(442) 27.12.2023

(151) 03.04.2024

(730) **Vítek Jiří**, Řešovská 519/1, Praha 8, Bohnice, 18100, CZ

(210) O-589424

(511) (25) sportovní oblečení, pokrývky hlavy, plážové oblečení, neformální oblečení, dětské oblečení, oblečení na běhání, oděvy, kapuce (oblečení); (35) reklamní služby, služby reklamní grafiky, vydávání reklamní literatury; (41) organizování zápasnických soutěží, služby v oblasti vzdělávání, zábavy a sportu, organizování zápasů v boxu, poskytování informací o výsledcích zápasů boxu, organizace, příprava a pořádání boxerských zápasů, pořádání turnajů, pořádání soutěží, pořádání her, organizace soutěží a vyhlašování cen.

Třídy výrobků a služeb:
25, 35, 41

(540)

GYPSY KING

(592) Slovní

- (111) **401685**
(220) 13.11.2023
(320) 13.11.2023
(442) 27.12.2023
(151) 03.04.2024
(730) **CFG Tech a.s.**, Vinohradská 2396/184, Praha 3, Vinohrady, 13000, CZ
(740) JUDr. Ing. Andrej Staňko Ph.D., Vinohradská 2396/184, Praha 3, Vinohrady, 13000
(210) O-589427
(511) (9) počítačový software, software, aplikační software, software pro Business intelligence, software pro správu dat a souborů a databázový software, software pro webové aplikace, software pro finančnictví; (42) webhostingové služby a software jako služba a pronájem softwaru, konzultační služby v oboru software jako služba (SAAS), software jako služba (SaaS), navrhování a vývoj počítačového softwaru, navrhování a vývoj počítačového softwaru pro správu databází, pronájem počítačového softwaru.
Třídy výrobků a služeb:
9, 42

(540) **Jamesapp**

(592) Slovní

- (111) **401686**
(220) 13.11.2023
(320) 13.11.2023
(442) 27.12.2023
(151) 03.04.2024
(730) **AK Vinohradská s.r.o.**, Vinohradská 2396/184, Praha 3, Vinohrady, 13000, CZ
(210) O-589429
(511) (35) inzertní, reklamní a propagační činnost prostřednictvím jakéhokoliv média, marketing; (41) pořádání a vedení konferencí, pořádání a vedení kongresů, pořádání a vedení osobních vzdělávacích fór, pořádání a vedení seminářů, pořádání a vedení workshopů (školení), školení, školní vzdělávání, vzdělávací služby; (45) advokátní a právní služby, právní poradenství a zastupování, služby v oblasti právního poradenství, poradenství týkající se osobních právních záležitostí, právní poradenství týkající se práv duševního vlastnictví, odborné poradenství vztahující se k právním záležitostem, poradenské služby týkající se spotřebitelských práv (právní poradenství), sledování práv k duševnímu vlastnictví za účelem právního poradenství.
Třídy výrobků a služeb:
35, 41, 45

(540) **AKVIN**

(592) Slovní

- (111) **401687**
(220) 14.11.2023
(320) 14.11.2023
(442) 27.12.2023
(151) 03.04.2024
(730) **TRIGONASTER s.r.o.**, Roháčova 145/14, Praha 3, Žižkov, 13000, CZ
(210) O-589463
(511) (41) odborné vzdělávání v oblasti osobní bezpečnosti, civilní bezpečnosti a ochrany měkkých cílů; (42) navrhování a vývoj internetových bezpečnostních programů, poradenství v oblasti bezpečnostního softwaru, poradenství v oblasti bezpečnosti informačních systémů; (45) analýza a hodnocení bezpečnosti a bezpečnostních rizik, poradenství v oblasti osobní bezpečnosti a ochrany měkkých cílů, informační služby vztahující se k bezpečnosti.
Třídy výrobků a služeb:
41, 42, 45

(540) **COOBRA**

(592) Slovní

- (111) **401688**
(220) 14.11.2023
(320) 14.11.2023
(442) 27.12.2023

- (151) 03.04.2024
(730) **Šach Jan**, Karla Nového 2409, Benešov, 25601, CZ
(740) zaeRkováno s.r.o., Vršovické náměstí 111/2, Praha 10, Vršovice, 10100
(210) O-589464
(511) (30) cupcakes, moučníky, zákusky, dorty a sušenky, cereální tyčinky a energetické tyčinky, müsli dezerty, čokoládové dezerty, croissanty, cukrovinky, sladkosti, hotové dezerty (cukrovinky), ochucené sladké cukrovinky, pekárenské výrobky, pudinky, čokoláda, směsi na dorty, výrobky z těsta, slané sušenky, sendviče, quiche, polotovary sestávající převážně z mouky, rýže, těstovin nebo obilovin, jednohubky (obložené pečivo), káva, čaj, kakao a kávové náhražky, zmrzlina, nanuky, zmrzlinové dezerty, mražené jogurty, sorbety (zmrzlinové), soli, chuťové přísady, ochucovadla a koření; (35) maloobchodní prodej cupcakes, moučnicků, zákusků, dortů a sušenek, cereálních tyčinek a energetických tyčinek, müsli dezertů, čokoládových dezertů, croissantů, cukrovinek, sladkostí, hotových dezertů (cukrovinek), ochucených sladkých cukrovinek, pekárenských výrobků, pudinků, čokolád, směsi na dorty, výrobků z těsta, slaných sušenek, sendvičů, quichů, polotovarů a jednohubek, kávy, čajů, kakaa a kávových náhražek, zmrzlin, sorbetů a další druhů nanuků a zmrzlin, zmrzlinových dezertů, mražených jogurtů, solí, chuťových přísad, ochucovadel a koření, elektronický obchod (on-line nakupování) se zaměřením na cupcakes, moučníky, zákusky, dorty a sušenky, cereální tyčinky a energetické tyčinky, müsli dezerty, čokoládové dezerty, croissanty, cukrovinky, sladkosti, hotové dezerty (cukrovinky), ochucené sladké cukrovinky, pekárenské výrobky, pudinky, čokolády, směsi na dorty, výrobky z těsta, slané sušenky, sendviče, quiche, polotovary a jednohubky, kávu, čaje, kakaa a kávové náhražky, zmrzliny, sorbety a další druhy nanuky a zmrzlin, zmrzlinové dezerty, mražené jogurty, soli, chuťové přísady, ochucovadla a koření, merchandising, propagační činnost, reklama a marketing, služby předvádění výrobků a vystavování zboží, event marketing (získávání zákazníků pořádáním akcí), partnerský marketing a propojování klientů s ambasadory a partnery, průzkum trhu, obchodní management, administrativní zpracování objednávek na nákup v rámci služeb poskytovaných zásilkovými společnostmi, služby franšizingu v oblasti poskytování obchodní pomoci; (43) restaurační činnost (služby), gastronomické služby, pořádání banketů (poskytování jídel a nápojů), pořádání gala večeří, koktejlů a zahradních párty (poskytování jídel a nápojů), příprava pokrmů, služby zajišťující stravování a nápoje, rauty (poskytování jídel a nápojů), cateringové služby, mobilní cateringové služby, bary, cocktail bary, delikatesy (restaurace), denní bary (v restauraci, hotelu), kavárny (služby), firemní akce (poskytování jídel a nápojů), stravování a nápoje pro koktejlové párty, gril-restaurace, služby ochutnávky vín (zajištění nápojů), poradenské služby v oblasti kulinařského umění, služby osobního šéfkuchaře, služby sommeliérů, pronájem místností na společenské akce.
Třídy výrobků a služeb:
30, 35, 43

(540) **LILUKA**

(592) Slovní

- (111) **401689**
(220) 01.12.2023
(320) 01.12.2023
(442) 27.12.2023
(151) 03.04.2024
(730) **DataSqueezer s.r.o.**, Hlavní třída 107, Frýdek-Místek, Místek, 73801, CZ
(210) O-589477
(591) Barevná
(511) (9) počítače, počítačové programy nahrané, počítačové programy (s možností stažení); (35) reklama, překlad informací do počítačových databází, systemizace informací do počítačových databází; (42) tvorba software (počítačových programů), počítačový hardware (poradenské služby v oblasti), grafický design, počítačové systémové analýzy, tvorba počítačových systémů, tvorba a správa webových stránek (pro třetí osoby), hosting webových stránek, poskytování vyhledávačů pro internet.
Třídy výrobků a služeb:
9, 35, 42

(540)



(593) Obrazová

(111) **401690**

(220) 16.11.2023

(320) 16.11.2023

(442) 27.12.2023

(151) 03.04.2024

(730) **Café & Restaurant Slavia a.s.**, Smetanovo nábřeží 1012/2, Praha 1, Staré Město, 11000, CZ

(740) Duška & Svobodová advokátní kancelář, Mgr. Pavel Duška, Václavská 316/12, Praha 2, Nové Město, 12000

(210) O-589521

(511) (16) almanachy, blahopřání, brožury, brožurky, časopisy (periodika), držáky stránek, fotografie (tištěné), grafické reprodukcce, grafické tisky, kalendáře, katalogy, knihy, letáky, malby (obrazy), zarámované i nezarámované, nákupní tašky z papíru nebo plastické hmoty, noviny, obálky (papírnické zboží), oznámení (papírnické zboží), papírnické zboží, papírové tácky pod pivní sklenice, papírové ubrusy, plnicí pera, podložky na stůl, pohlednice, prospekty, prostírání z papíru, psací papír, samolepky (papírnické zboží), umělecká litografická díla, visačky na lahve, z papíru nebo lepenky, záložky do knih, zápisníky; (21) brčka na pití, cukřenky, čajítka, čajové konvice, čajové servisy (stolní nádoby), dekantéry, dekorační předměty z porcelánu, dózy, boxy a nádoby pro použití v domácnosti a kuchyni, džbány, hrnčířské výrobky, hrnky, chňapky, jídelní soupravy (nádoby), karafy, kávové servisy (stolní nádoby), keramika pro použití v domácnosti, korbele, krabičky na čaj, kroužky na ubrusy, kuchyňské potřeby, lahve, likérové soupravy, malované skleněné výrobky, misky, mísy (nádoby), nádoby, nádoby na pití, otočné servírovací podnosy, ozdobné prstýnky na svíčky, pepřenky, pivní podtácky, ne papírové nebo textilní, podšálky, polévkové misky a mísy, provzdušňovače na víno, sklenice (nádoby), slánky, stolní talíře, svícny, šálky, hmičky, vázy, výrobky z křišťálového skla, výrobky z porcelánu; (30) bombony, cukrářské výrobky, cukrovinky, čaj, čokoláda, čokoládové nápoje s mlékem, dorty, kakao, kakaové nápoje s mlékem, káva, kávové nápoje s mlékem, koláče, ledový čaj, nanuky, nápoje na bázi čaje, nápoje na bázi čaje s mlékem, nápoje na bázi čokolády, nápoje na bázi kaka, nápoje na bázi kávy, nepražená káva, nugát, pečivo bez lepku, pečivo (typu housky, rohlíky), pomazánky na bázi čokolády, pralinky, pražená kávová zrna, příchutě do kávy, přípravy z obilovin, sorbety (zmrzlina), sušenky, zmrzlina; (35) pořádání a moderování komerčních akcí, pořádání módních přehlídek pro reklamní účely, pořádání veletrhů, pořádání výstav pro obchodní či reklamní účely, propagace zboží prostřednictvím influencerů, předvádění zboží, vydávání reklamních textů; (41) akademie (vzdělávání), hudební produkce, kulturní, vzdělávací nebo zábavní služby poskytované uměleckými galeriemi, plánování večírků (zábava), pořádání a moderování zábavných akcí, pořádání a uvádění koncertů, pořádání a vedení konferencí, pořádání módních přehlídek pro zábavu, pořádání plesů, pořádání výstav ke kulturním nebo vzdělávacím účelům, předvádění muzejních výstav, předvádění živých vystoupení, vydávání knih, zábava; (43) bary, bufety, catering (poskytování jídla a nápojů), kavárny, restaurace, restaurační služby ve formě jídel s sebou, samoobslužné restaurace, zdobení dortů, zdobení potravin.

Třídy výrobků a služeb:

16, 21, 30, 35, 41, 43

(540)

Café Slavia

(592) Slovní

(111) **401691**

(220) 16.11.2023

(320) 16.11.2023

(442) 27.12.2023

(151) 03.04.2024

(730) **Café & Restaurant Slavia a.s.**, Smetanovo nábřeží 1012/2, Praha 1, Staré Město, 11000, CZ

(740) Duška & Svobodová advokátní kancelář, Mgr. Pavel Duška, Václavská 316/12, Praha 2, Nové Město, 12000

(210) O-589522

(511) (16) almanachy, blahopřání, brožury, brožurky, časopisy (periodika), držáky stránek, fotografie (tištěné), grafické reprodukcce, grafické tisky, kalendáře, katalogy, knihy, letáky, malby (obrazy), zarámované i nezarámované, nákupní tašky z papíru nebo plastické hmoty, noviny, obálky (papírnické zboží), oznámení (papírnické zboží), papírnické zboží, papírové tácky pod pivní sklenice, papírové ubrusy, plnicí pera, podložky na stůl, pohlednice, prospekty, prostírání z papíru, psací papír, samolepky (papírnické zboží), umělecká litografická díla, visačky na lahve, z papíru nebo lepenky, záložky do knih, zápisníky; (32) koktejly na bázi piva, limonády, nealkoholické koktejly; (33) koktejly; (35) pořádání a moderování komerčních akcí, pořádání módních přehlídek pro reklamní účely, pořádání výstav pro obchodní či reklamní účely; (41) diskotéky, hudební produkce, plánování večírků (zábava), pořádání a moderování zábavných akcí, pořádání a uvádění koncertů, pořádání výstav ke kulturním nebo vzdělávacím účelům, předvádění živých vystoupení, zábava; (43) bary, bufety, catering (poskytování jídla a nápojů), restaurace.

Třídy výrobků a služeb:

16, 32, 33, 35, 41, 43

(540)

Bar Forbína

(592) Slovní

(111) **401692**

(220) 16.11.2023

(320) 16.11.2023

(442) 27.12.2023

(151) 03.04.2024

(730) **Café & Restaurant Slavia a.s.**, Smetanovo nábřeží 1012/2, Praha 1, Staré Město, 11000, CZ

(740) Duška & Svobodová advokátní kancelář, Mgr. Pavel Duška, Václavská 316/12, Praha 2, Nové Město, 12000

(210) O-589523

(511) (16) almanachy, blahopřání, brožury, brožurky, časopisy (periodika), držáky stránek, fotografie (tištěné), grafické reprodukcce, grafické tisky, kalendáře, katalogy, knihy, letáky, malby (obrazy), zarámované i nezarámované, nákupní tašky z papíru nebo plastické hmoty, noviny, obálky (papírnické zboží), oznámení (papírnické zboží), papírnické zboží, papírové tácky pod pivní sklenice, papírové ubrusy, plnicí pera, podložky na stůl, pohlednice, prospekty, prostírání z papíru, psací papír, samolepky (papírnické zboží), umělecká litografická díla, visačky na lahve, z papíru nebo lepenky, záložky do knih, zápisníky; (21) brčka na pití, cukřenky, čajítka, čajové konvice, čajové servisy (stolní nádoby), dekantéry, dekorační předměty z porcelánu, dózy, boxy a nádoby pro použití v domácnosti a kuchyni, džbány, hrnčířské výrobky, hrnky, chňapky, jídelní soupravy (nádoby), karafy, kávové servisy (stolní nádoby), keramika pro použití v domácnosti, korbele, krabičky na čaj, kroužky na ubrusy, kuchyňské potřeby, lahve, likérové soupravy, malované skleněné výrobky, misky, mísy (nádoby), nádoby, nádoby na pití, otočné servírovací podnosy, ozdobné prstýnky na svíčky, pepřenky, pivní podtácky, ne papírové nebo textilní, podšálky, polévkové misky a mísy, provzdušňovače na víno, sklenice (nádoby), slánky, stolní talíře, svícny, šálky, hmičky, vázy, výrobky z křišťálového skla, výrobky z porcelánu; (30) bombony, cukrářské výrobky, cukrovinky, čaj, čokoláda, čokoládové nápoje s mlékem, dorty, kakao, kakaové nápoje s mlékem, káva, kávové nápoje s mlékem, koláče, ledový čaj, nanuky, nápoje na bázi čaje, nápoje na bázi čaje s mlékem, nápoje na bázi čokolády, nápoje na bázi kaka, nápoje na bázi kávy, nepražená káva, nugát, pečivo bez lepku, pečivo (typu housky, rohlíky), pomazánky na bázi čokolády, pralinky, pražená kávová zrna, příchutě do kávy, přípravy z obilovin, sorbety (zmrzlina), sušenky, zmrzlina; (35) pořádání a moderování komerčních akcí, pořádání módních přehlídek pro reklamní účely, pořádání veletrhů, pořádání výstav pro obchodní či reklamní účely, propagace zboží prostřednictvím influencerů, předvádění zboží, vydávání reklamních textů; (41) akademie (vzdělávání), hudební produkce, kulturní, vzdělávací nebo zábavní služby poskytované uměleckými galeriemi, plánování večírků (zábava), pořádání a moderování zábavných akcí, pořádání a uvádění koncertů, pořádání a vedení konferencí, pořádání módních přehlídek pro zábavu, pořádání plesů, pořádání výstav ke kulturním nebo vzdělávacím účelům, předvádění muzejních výstav, předvádění živých vystoupení, vydávání knih, zábava; (43) bary, bufety, catering (poskytování jídla a nápojů), kavárny, restaurace, restaurační

služby ve formě jídel s sebou, samoobslužné restaurace, zdobení dortů, zdobení potravin.

Třídy výrobků a služeb:
16, 21, 30, 35, 41, 43

(540) **Café & Restaurant Slavia**

(592) Slovní

(111) **401693**

(220) 16.11.2023

(320) 16.11.2023

(442) 27.12.2023

(151) 03.04.2024

(730) **Café & Restaurant Slavia a.s.**, Smetanovo nábřeží 1012/2, Praha 1, Staré Město, 11000, CZ

(740) Duška & Svobodová advokátní kancelář, Mgr. Pavel Duška, Václavská 316/12, Praha 2, Nové Město, 12000

(210) O-589524

(511) (16) almanachy, blahopřání, brožury, brožurky, časopisy (periodika), držáky stránek, fotografie (tištěné), grafické reprodukcce, grafické tisky, kalendáře, katalogy, knihy, letáky, malby (obrazy), zarámované i nezarámované, nákupní tašky z papíru nebo plastické hmoty, noviny, obálky (papírnické zboží), oznámení (papírnické zboží), papírnické zboží, papírové tácky pod pivní sklenice, papírové ubrusy, plnicí pera, podložky na stůl, pohlednice, prospekty, prostírání z papíru, psací papír, samolepky (papírnické zboží), umělecká litografická díla, visačky na lahve, z papíru nebo lepenky, záložky do knih, zápisníky; (32) koktejly na bázi piva, limonády, nealkoholické koktejly; (33) koktejly; (35) pořádání a moderování komerčních akcí, pořádání módních přehlídek pro reklamní účely, pořádání výstav pro obchodní či reklamní účely; (41) diskotéky, hudební produkce, plánování večírků (zábava), pořádání a moderování zábavných akcí, pořádání a uvádění koncertů, pořádání výstav ke kulturním nebo vzdělávacím účelům, předvádění živých vystoupení, zábava; (43) bary, bufety, catering (poskytování jídla a nápojů), restaurace.

Třídy výrobků a služeb:
16, 32, 33, 35, 41, 43

(540)

F O R B I N A

(593) Obrazová

(111) **401694**

(220) 16.11.2023

(320) 16.11.2023

(442) 27.12.2023

(151) 03.04.2024

(730) **Café & Restaurant Slavia a.s.**, Smetanovo nábřeží 1012/2, Praha 1, Staré Město, 11000, CZ

(740) Duška & Svobodová advokátní kancelář, Mgr. Pavel Duška, Václavská 316/12, Praha 2, Nové Město, 12000

(210) O-589525

(511) (16) almanachy, blahopřání, brožury, brožurky, časopisy (periodika), držáky stránek, fotografie (tištěné), grafické reprodukcce, grafické tisky, kalendáře, katalogy, knihy, letáky, malby (obrazy), zarámované i nezarámované, nákupní tašky z papíru nebo plastické hmoty, noviny, obálky (papírnické zboží), oznámení (papírnické zboží), papírnické zboží, papírové tácky pod pivní sklenice, papírové ubrusy, plnicí pera, podložky na stůl, pohlednice, prospekty, prostírání z papíru, psací papír, samolepky (papírnické zboží), umělecká litografická díla, visačky na lahve, z papíru nebo lepenky, záložky do knih, zápisníky; (21) brčka na pití, cukřenky, čajítka, čajové konvice, čajové servisy (stolní nádoby), dekantéry, dekorační předměty z porcelánu, dózy, boxy a nádoby pro použití v domácnosti a kuchyni, džbány, hrnčířské výrobky, hrnky, chňapky, jídelní soupravy (nádoby), karafy, kávové servisy (stolní nádoby), keramika pro použití v domácnosti, korbele, krabičky na čaj, kroužky na ubrusy, kuchyňské potřeby, lahve, likérové soupravy, malované skleněné výrobky, misky, mísy (nádoby), nádoby, nádoby na pití, otočné servírovací podnosy, ozdobné prstýnky na svíčky, pepřenky, pivní

podtácky, ne papírové nebo textilní, podšálky, polévkové misky a mísy, provzdušňovače na víno, sklenice (nádoby), slánky, stolní talíře, svícny, šálky, hrníčky, vázy, výrobky z křišťálového skla, výrobky z porcelánu; (30) bonbony, cukrářské výrobky, cukrovinky, čaj, čokoláda, čokoládové nápoje s mlékem, dorty, kakao, kakaové nápoje s mlékem, káva, kávové nápoje s mlékem, koláče, ledový čaj, nanuky, nápoje na bázi čaje, nápoje na bázi čaje s mlékem, nápoje na bázi čokolády, nápoje na bázi kaka, nápoje na bázi kávy, nepražená káva, nugát, pečivo bez lepku, pečivo (typu housky, rohlíky), pomazánky na bázi čokolády, pralinky, pražená kávová zrna, příchutě do kávy, přípravky z obilovin, sorbety (zmrzlina), sušenky, zmrzlina; (35) pořádání a moderování komerčních akcí, pořádání módních přehlídek pro reklamní účely, pořádání veletrhů, pořádání výstav pro obchodní či reklamní účely, propagace zboží prostřednictvím influencerů, předvádění zboží, vydávání reklamních textů; (41) akademie (vzdělávání), hudební produkce, kulturní, vzdělávací nebo zábavní služby poskytované uměleckými galeriemi, plánování večírků (zábava), pořádání a moderování zábavných akcí, pořádání a uvádění koncertů, pořádání a vedení konferencí, pořádání módních přehlídek pro zábavu, pořádání plesů, pořádání výstav ke kulturním nebo vzdělávacím účelům, předvádění muzejních výstav, předvádění živých vystoupení, vydávání knih, zábava; (43) bary, bufety, catering (poskytování jídla a nápojů), kavárny, restaurace, restaurační služby ve formě jídel s sebou, samoobslužné restaurace, zdobení dortů, zdobení potravin.

Třídy výrobků a služeb:
16, 21, 30, 35, 41, 43

(540)

Grand Café Slavia

(592) Slovní

(111) **401695**

(220) 16.11.2023

(320) 16.11.2023

(442) 27.12.2023

(151) 03.04.2024

(730) **Café & Restaurant Slavia a.s.**, Smetanovo nábřeží 1012/2, Praha 1, Staré Město, 11000, CZ

(740) Duška & Svobodová advokátní kancelář, Mgr. Pavel Duška, Václavská 316/12, Praha 2, Nové Město, 12000

(210) O-589526

(511) (16) almanachy, blahopřání, brožury, brožurky, časopisy (periodika), držáky stránek, fotografie (tištěné), grafické reprodukcce, grafické tisky, kalendáře, katalogy, knihy, letáky, malby (obrazy), zarámované i nezarámované, nákupní tašky z papíru nebo plastické hmoty, noviny, obálky (papírnické zboží), oznámení (papírnické zboží), papírnické zboží, papírové tácky pod pivní sklenice, papírové ubrusy, plnicí pera, podložky na stůl, pohlednice, prospekty, prostírání z papíru, psací papír, samolepky (papírnické zboží), umělecká litografická díla, visačky na lahve, z papíru nebo lepenky, záložky do knih, zápisníky; (21) brčka na pití, cukřenky, čajítka, čajové konvice, čajové servisy (stolní nádoby), dekantéry, dekorační předměty z porcelánu, dózy, boxy a nádoby pro použití v domácnosti a kuchyni, džbány, hrnčířské výrobky, hrnky, chňapky, jídelní soupravy (nádoby), karafy, kávové servisy (stolní nádoby), keramika pro použití v domácnosti, korbele, krabičky na čaj, kroužky na ubrusy, kuchyňské potřeby, lahve, likérové soupravy, malované skleněné výrobky, misky, mísy (nádoby), nádoby, nádoby na pití, otočné servírovací podnosy, ozdobné prstýnky na svíčky, pepřenky, pivní podtácky, ne papírové nebo textilní, podšálky, polévkové misky a mísy, provzdušňovače na víno, sklenice (nádoby), slánky, stolní talíře, svícny, šálky, hrníčky, vázy, výrobky z křišťálového skla, výrobky z porcelánu; (30) bonbony, cukrářské výrobky, cukrovinky, čaj, čokoláda, čokoládové nápoje s mlékem, dorty, kakao, kakaové nápoje s mlékem, káva, kávové nápoje s mlékem, koláče, ledový čaj, nanuky, nápoje na bázi čaje, nápoje na bázi čaje s mlékem, nápoje na bázi čokolády, nápoje na bázi kaka, nápoje na bázi kávy, nepražená káva, nugát, pečivo bez lepku, pečivo (typu housky, rohlíky), pomazánky na bázi čokolády, pralinky, pražená kávová zrna, příchutě do kávy, přípravky z obilovin, sorbety (zmrzlina), sušenky, zmrzlina; (35) pořádání a moderování komerčních akcí, pořádání módních přehlídek pro reklamní účely, pořádání veletrhů, pořádání výstav pro obchodní či reklamní účely, propagace zboží prostřednictvím influencerů, předvádění zboží, vydávání reklamních textů; (41) akademie (vzdělávání), hudební produkce, kulturní, vzdělávací nebo zábavní služby poskytované uměleckými galeriemi, plánování večírků (zábava), pořádání a moderování zábavných akcí, pořádání a uvádění koncertů, pořádání a vedení konferencí, pořádání módních přehlídek pro zábavu, pořádání plesů, pořádání výstav ke kulturním nebo vzdělávacím účelům, předvádění muzejních výstav, předvádění živých vystoupení, vydávání knih, zábava; (43) bary, bufety,

catering (poskytování jídla a nápojů), kavárny, restaurace, restaurační služby ve formě jídel s sebou, samoobslužné restaurace, zdobení dortů, zdobení potravin.

Třídy výrobků a služeb:
16, 21, 30, 35, 41, 43

(540) **Velká Kavárna Slavia**

(592) Slovní

(111) **401696**

(220) 17.11.2023

(320) 17.11.2023

(442) 27.12.2023

(151) 03.04.2024

(730) **Dohnal Jindřich Mgr.**, K náměstí 808/9, Praha 8, Ďáblice, 18200, CZ

(740) JUDr. David KARABEC, MPA, LL.M. - advokát, JUDr. David Karabec MPA, LL.M., Na spojce 610/6, Praha 10, Vršovice, 10100

(210) O-589546

(591) Barevná

(511) (35) vedení motivačních programů pro zaměstnance, testy pro určení způsobilosti pro zaměstnání, testování osobnosti pro náborové účely, testování k určení odborné způsobilosti, testování dovedností zaměstnanců, poradenství v oblasti řízení lidských zdrojů, poradenství v oblasti zaměstnání a pracovního uplatnění, poradenství v oblasti lidských zdrojů, poradenství týkající se plánování kariéry, poradenství pro výběr řídicích pracovníků (managementu), poradenství pro výběr zaměstnanců; (41) vzdělávací a školící služby, budování týmů (vzdělávání), konzultační služby v oblasti školení týkajících se managementu, kurzy osobního rozvoje, koučování, kurzy pro rozvoj konzultačních schopností, koučink (školení), pořádání a vedení školících kurzů, pořádání a vedení výukových programů, pořádání a vedení setkání v oblasti vzdělávání, pořádání školících kurzů zaměřených na osobní rozvoj, vedení školících seminářů pro klienty, školení v oblasti komunikačních technik, školení týkající se osobního rozvoje, provozování kurzů týkajících se hodnocení schopností a dovedností, školení zaměstnanců, odborné testování, vyučování, vzdělávání, analýza výsledků vzdělávacích testů a dat pro třetí osoby, výuka rozvoje osobnosti, vedení workshopů a seminářů v oblasti rozvoje osobnosti.

Třídy výrobků a služeb:
35, 41

(540)



(593) Obrazová

(111) **401697**

(220) 17.11.2023

(320) 17.11.2023

(442) 27.12.2023

(151) 03.04.2024

(730) **Synergolab Kft.**, Baber utca 22, Szekesfehervar, HU

(740) Trama Legal s. r. o., law firm, Bottova 2a, 811 09 Bratislava

(210) O-589549

(511) (5) potravinové doplňky, výživové doplňky, vitamínové a minerální přípravky, dietní potravinové doplňky pro lidskou potřebu.

Třídy výrobků a služeb:

5

(540)

Neocartil

(592) Slovní

(111) **401698**

(220) 19.11.2023

(320) 19.11.2023

(442) 27.12.2023

(151) 03.04.2024

(730) **Spectrasol, s.r.o.**, Hájkova 1682/1, Praha 3, Žižkov, 13000, CZ

(740) Mgr. Roman Fojtášek advokát, Vinohradská 343/6, Praha 2, Vinohrady, 12000

(210) O-589551

(511) (9) optické přístroje a nástroje, optické zvětšovače, optické sítě, zařízení a příslušenství a zpracování dat (elektrická a mechanická), přístroje a zařízení na zaznamenání a registraci dat, elektrické a elektronické prvky, přístroje a zařízení pro řízení elektrického proudu, elektrické měřicí přístroje, elektrické měřicí nástroje, elektrické ovladače, optická vlákna, vlákna na vedení světla, reostaty, zesilovače obrazu zbytkového světla, přístroje na uchovávání dat, vysílače na přenos dat, inteligentní brány pro analýzu dat v reálném čase, analyzátoři spektra (k jinému než lékařskému použití), luminiscenční analyzátoři, fotometrická zařízení (nikoliv pro léčebné účely); (11) osvětlovací zařízení a světelné reflektory, světla napájená sluneční energií, světelné zdroje (k jinému než lékařskému nebo fotografickému použití), světelné instalace ke komerčnímu použití, světelné instalace k domácímu použití, zástěny k regulaci světla, lampy a světla, svítidla, světelná příslušenství, světelné transformátory, osvětlovací zařízení vybavená elektroluminiscenčními diodami (LED).

Třídy výrobků a služeb:

9, 11

(540)

SUNFLOW

(592) Slovní

(111) **401699**

(220) 16.11.2023

(320) 16.11.2023

(442) 27.12.2023

(151) 03.04.2024

(730) **Vila Hroznová s.r.o.**, Marie Steyskalové 686/38, Brno, Žabovřesky, 61600, CZ

(740) Mgr. Ivan Rámeš, advokát, Na Florenci 2116/15, Praha 1, Nové Město, 11000

(210) O-589561

(511) (41) přednášková činnost, vzdělávací a kulturní aktivity, vzdělávací pobytové kurzy, organizování a vedení odborných seminářů, školení, kurzů a konferencí, ediční a publikační činnost, elektronická ediční a publikační činnost; (43) ubytovací služby (hotely, penziony), ubytování (pronajímání a přechodné), turistické noclehárny, pronájem prázdninových domů, služby hotelových rekreačních středisek, zajišťování ubytování o dovolených.

Třídy výrobků a služeb:

41, 43

(540)



(593) Obrazová

(111) **401700**

(220) 20.11.2023

(320) 20.11.2023

(442) 27.12.2023

(151) 03.04.2024

(730) **ABSA Bank Limited**, 15 Troye Street, Johannesburg, Gauteng, ZA

(740) Bird & Bird s.r.o. advokátní kancelář, Mgr. Vojtěch Chloupek, advokát, Karolinská 707/7, Praha 8, Karlín, 18600

(210) O-589585

(511) (9) přístroje a nástroje vědecké, výzkumné, navigační, geodetické, fotografické, kinematografické, audiovizuální, optické, přístroje a nástroje pro vážení, měření, signalizaci, detekci, testování, inspekci, záchranu a výuku, zařízení a přístroje pro vedení, přepínání, přeměnu, akumulaci, regulaci nebo řízení distribuce nebo použití elektrického proudu, zařízení a nástroje pro záznam, přenos, reprodukci nebo zpracování zvuku, obrazu nebo dat, média se záznamem a stahovatelná média, počítačový software, prázdná digitální nebo analogová záznamová a úložná média, mechanismy pro zařízení uváděná do chodu vhozením mincí, registrační pokladny, výpočetní zařízení, počítače a periferní zařízení počítačů, obleky na potápění, potápěčské masky, špunty do uší na potápění, skřípce na nos pro potápěče a plavce, potápěčské rukavice, dýchací přístroje pro plavání pod vodou, hasicí přístroje, stahovatelné počítačové aplikace, počítačový software na zpracování komunikací, počítačový komunikační software, software pro řízení obchodní činnosti, software pro zajišťování on-line transakcí a software pro zpracování obchodních transakcí software týkající se řízení finančních transakcí, počítačový software k provozování elektronického obchodu, který umožňuje svým uživatelům provádět elektronické transakce prostřednictvím globální počítačové sítě, software pro zaslání elektronických upozornění a upomínek prostřednictvím internetu, počítačový software pro správu financí, počítačový software pro finančnínictví, platební software, přístroje pro příjem hotovostních plateb, přístroje pro elektronické finanční transakce, mechanismy pro předplacené přístroje, stroje pro provádění finančních transakcí na dálku, automatické přístroje a zařízení na kontrolu přístupu, přístroje pro zabezpečení dat, software k vytváření virtuálních obrazů, strojově čitelná zařízení pro bezhotovostní platební systémy, automatické systémy na kontrolu přístupu, počítačový komunikační software umožňující zákazníkům přístup k informacím o bankovním účtu a provádění bankovních obchodů, rozhraní pro počítače, software virtuálního asistenta; (36) finanční, peněžní a bankovní služby, pojišťovací služby, služby nemovitostní (realitní služby), zprostředkování nebo zařizování finančních transakcí, finanční poradenské služby, služby v oblasti obchodního bankovnínictví, elektronické transakce debetní kartou, elektronické kreditní transakce, služby on-line finančních transakcí, finanční převody a transakce a platební služby, služby elektronického bankovnínictví, provádění bezhotovostního platebního styku, zpracování plateb, realizování plateb pro banky, automatizované platební služby, správa plateb, bezkontaktní platební služby, služby zpracování plateb věrnostního programu, poskytování peněžních a jiných slev v rámci věrnostního programu pro zákazníky, vydávání hodnotových poukázek v souvislosti s věrnostními programy pro zákazníky, pořádání dobročinných sbírek, získávání finančních prostředků, charitativní služby, jmenovitě finanční služby, investice fondů pro charitativní účely, poskytování informací vztahujících se k získávání finančních prostředků na charitativní účely, získávání finančních prostředků na charitativní účely prostřednictvím vyčlenění části klientských poplatků pro klientem zvolenou charitativní organizaci, služby získávání finančních prostředků na charitativní účely

prostřednictvím webové stránky, na které dárci hledají a provádějí peněžní dary konkrétním charitativním organizacím nebo projektům; (38) telekomunikační služby, poskytování přístupu do počítačových databází, počítačové komunikační služby a služby mobilní komunikace, poskytování on-line fór, poskytování online chatových místností pro přenos zpráv a multimediálního obsahu mezi uživateli, služby elektronických zpráv v reálném čase (instant messaging), služby internetového portálu, služby internetového portálu pro účely usnadnění bankovních nebo finančních transakcí.

Třídy výrobků a služeb:

9, 36, 38

(540)



(593) Obrazová

(111) **401701**

(220) 28.11.2023

(320) 28.11.2023

(442) 27.12.2023

(151) 03.04.2024

(730) **PECH PAVEL**, Štúrova 1156/26, Praha 4, Krč, 14200, CZ

(210) O-589778

(511) (41) služby v oblasti vzdělávání, zábavy a sportu, pořádání představení, služby pořádání nenáročných zábav, pořádání zábavných scénických představení, pořádání seminářů, pořádání přednášek, pořádání her, pořádání soutěží; (45) seznamovací služby, internetové seznamovací služby.

Třídy výrobků a služeb:

41, 45

(540)



(593) Obrazová

(111) **401702**

(220) 28.11.2023

(320) 28.11.2023

(442) 27.12.2023

(151) 03.04.2024

(730) **Jiruška Jakub**, Nad Kajetánkou 1426/12, Praha 6, Břevnov, 16900, CZ

(210) O-589782

(511) (4) vosk na skateboard; (7) ložiska na skateboard; (25) kalhoty, čepice, košile, trička, spodní prádlo, svetry, kapuce, kšiltovky, ponožky; (28) skateboards, skateboardová kolečka, skateboardové trucky, gripy; (41) pořádání sportovních soutěží.

Třídy výrobků a služeb:

4, 7, 25, 28, 41

(540) **METRIC SKATEBOARDS**

(592) Slovní

(111) **401703**

(220) 28.11.2023

(320) 28.11.2023

(442) 27.12.2023

(151) 03.04.2024

(730) **True Traveller s.r.o.**, U Habrovky 247/11, Praha 4, Krč, 14000, CZ

(740) Mgr. Ráchel Tošnerová Ph.D., advokátka, Nerudova 987/10, České Budějovice, České Budějovice 3, 37004

(210) O-589794

(591) Barevná

(511) (36) služby cestovního pojištění, agenturní služby pro zařízení cestovního pojištění, poskytování cestovního pojištění.

Třídy výrobků a služeb:

36

(540)

(740) Mgr. Ráchel Tošnerová Ph.D., advokátka, Nerudova 987/10, České Budějovice, České Budějovice 3, 37004

(210) O-589795

(511) (36) služby cestovního pojištění, agenturní služby pro zařízení cestovního pojištění, poskytování cestovního pojištění.

Třídy výrobků a služeb:

36

(540)

true DNI

(592) Slovní

(111) **401705**

(220) 01.12.2023

(320) 01.12.2023

(442) 27.12.2023

(151) 03.04.2024

(730) **DCT Czech s.r.o.**, Tovární 85, Černá Hora, 67921, CZ

(740) Ing. Libor Markes, Grohova 145/54, Brno, Veveří, 60200

(210) O-589887

(591) Barevná

(511) (1) čisticí prostředky k průmyslovému využití; odmašťovací činidla (ne k použití v domácnosti); (7) stroje na odmašťování, broušení a leštění; průmyslové čisticí stroje.

Třídy výrobků a služeb:

1, 7

(540)

true DNI
digital nomad insurance

(593) Obrazová

(111) **401704**

(220) 28.11.2023

(320) 28.11.2023

(442) 27.12.2023

(151) 03.04.2024

(730) **True Traveller s.r.o.**, U Habrovky 247/11, Praha 4, Krč, 14000, CZ



(593) Obrazová

Zápisy licenčních smluv k ochranným známkám

V této kapitole jsou zveřejněny zápisy licenčních smluv podle ustanovení § 18 odst. 1 zákona č. 441/2003 Sb.

Číslo zápisu (111)	Vlastník (730)	Nabyvatel licence (791)	Druh licence (793)	Datum uzavření licenční smlouvy (793)	S účinností od data (580)
305893	Břízová Denisa, Talichova 2040, Praha 6, 16900, CZ	Pražské mažoretky, z. s., Vinohradská 343/6, Praha 2, Vinohrady, 12000, CZ	výhradní	07.03.2024	09.04.2024
305893	Musilová Blanka, M. J. Lermontova 855, Praha 6, 16000, CZ	Pražské mažoretky, z. s., Vinohradská 343/6, Praha 2, Vinohrady, 12000, CZ	výhradní	07.03.2024	09.04.2024
374496	NOHEL GARDEN s.r.o., Horákova 437/8, Lužainky 95141, SK	MORAVOSEED CZ a.s., Mušlov 1701/4, Mikulov, 69201, CZ	nevýhradní	25.03.2024	09.04.2024
396561	Ústav zemědělské ekonomiky a informací, Mánesova 1453/75, Praha 2, Vinohrady, 12000, CZ	Výzkumný ústav bramborářský Havlíčkův Brod, s.r.o., Dobrovského 2366, Havlíčkův Brod, 58001, CZ	nevýhradní	18.03.2024	04.04.2024

Ochranné známky zrušené a prohlášené za neplatné

Tato kapitola obsahuje údaje o rozhodnutích o zrušení ochranné známky na základě ustanovení § 31 zákona č. 441/2003 Sb. nebo o prohlášení ochranné známky za neplatnou na základě ustanovení § 32 zákona č. 441/2003 Sb. Existuje-li důvod zrušení/prohlášení ochranné známky za neplatnou pouze ve vztahu k některým z výrobků nebo služeb, Úřad ochrannou známku zruší/prohlásí za neplatnou pouze pro tyto výrobky nebo služby. Údaje o výsledku rozhodnutí (zrušení ochranné známky, částečné zrušení ochranné známky, prohlášení ochranné známky za neplatnou, prohlášení ochranné známky za částečně neplatnou) jsou uvedeny za datem právní moci rozhodnutí s názvem "Datum právní moci rozhodnutí/výsledek rozhodnutí".

(111) 330682
(540)



(594) Kombinovaná
26.03.2024 / NABYTÍ P.M. - ČÁSTEČNÉ ZRUŠENÍ OZ

(111) 334080
(540)



(593) Obrazová
03.04.2024 / NABYTÍ P.M. - ZRUŠENÍ OZ

Obnovy zápisu ochranných známek

(111) **107653**
(220) 10.05.1944
(151) 10.05.1944
(540)

KEROLAN

(592) Slovní
(730) **AVEFLOR, a.s.**, č. p. 26, Budčeves, 50732, CZ
(740) Dipl. Ing. Margita Nedomlelová, Štrauchova 932, Jičín, 50601
(511) (5) léčiva, lučební výrobky pro léčebné účely a péči o zdraví, farmaceutické drogy, prostředky pro ničení zvířat a rostlin, pasteurizační prostředky a ochranné prostředky (desinfekční prostředky).

Třídy výrobků a služeb:
5

(210) O-1013

(111) **155987**
(220) 20.04.1964
(151) 16.10.1964
(540)

SUMITHION

(592) Slovní
(730) **SUMITOMO CHEMICAL COMPANY, LIMITED**, 2-7-1, Nihonbashi, Chuo-ku, Tokyo 103-6020, JP
(740) Čermák a spol., JUDr. Karel Čermák jr., Ph.D., LL.M., advokát, Elišky Peškové 15/735, Praha 5, 15000
(511) Chemické látky pro použití v zemědělství a k prevenci epidemií.

Třídy výrobků a služeb:
1, 5

(210) O-31255

(111) **162260**
(220) 12.04.1974
(151) 03.03.1975
(540)

NEUTROGENA

(592) Slovní
(730) **Kenvue Inc.**, 199 Grandview Road, Skillman, NJ 08558, NJ, US
(740) Čermák a spol., JUDr. Karel Čermák Ph.D., LL.M., advokát, Elišky Peškové 735/15, Praha 5, Smíchov, 15000
(511) (3) mýdla a kosmetické přípravky všeho druhu.

Třídy výrobků a služeb:
3

(210) O-47837

(111) **162381**
(220) 07.03.1974
(151) 15.05.1975
(540)



(594) Kombinovaná
(730) **VELOREX Žamberk, výrobní družstvo**, U Velorexu 1396, Žamberk, 56401, CZ
(740) Mgr. Simona Hejdová, advokátka, Cyrilská 508/7, Brno, Trnitá, 60200
(511) Náhradní díly, součásti, výzbroj a výstroj motorových vozidel; přívěsné vozíky k motocyklům; náhradní díly a příslušenství jízdních kol; elektrické akumulární kotle; nábytkové kování.

Třídy výrobků a služeb:
6, 7, 11, 12

(210) O-48641

(111) **166197**
(220) 22.03.1985
(151) 07.04.1986
(540)

SUMI ALPHA

(592) Slovní
(730) **SUMITOMO CHEMICAL COMPANY, LIMITED**, 2-7-1, Nihonbashi, Chuo-ku, Tokyo 103-6020, JP
(740) Čermák a spol., JUDr. Karel Čermák jr. Ph.D., LL.M., Elišky Peškové 15, Praha 5, 15000

(511) Chemické výrobky pro použití při výrobě insekticidů a fungicidů. Insekticidy, fungicidy, přípravky pro hubení rostlinných a živočišných škůdců.

Třídy výrobků a služeb:
1, 5

(210) O-54103

(111) **166198**
(220) 22.03.1985
(151) 07.04.1986
(540)

RIZOLEX

(592) Slovní
(730) **SUMITOMO CHEMICAL COMPANY, LIMITED**, 2-7-1, Nihonbashi, Chuo-ku, Tokyo 103-6020, JP
(740) Čermák a spol., JUDr. Karel Čermák jr. Ph.D., LL.M., Elišky Peškové 15, Praha 5, 15000

(511) Chemické výrobky pro použití při výrobě insekticidů a fungicidů; insekticidy, fungicidy, přípravky pro hubení rostlinných a živočišných škůdců.

Třídy výrobků a služeb:
1, 5

(210) O-54104

(111) **179861**
(220) 14.06.1994
(151) 26.09.1994
(540)

CARIBBEAN STUD

(592) Slovní
(730) **Light & Wonder, Inc.**, Bermuda Road 6601, Las Vegas, 89119, US
(740) CMS Cameron McKenna Nabarro Olswang, advokáti, v.o.s. Mgr. Tomáš Matějovský, advokát, Na poříčí 1079/3a, Praha 1, Nové Město, 11000
(511) Hry všeho druhu a veškeré druhy her provozované v kasinu.

Třídy výrobků a služeb:
28, 41

(210) O-90554

(111) **186931**
(220) 02.06.1994
(151) 27.07.1995
(540)

NIMBEX

(592) Slovní
(730) **ASPEN GLOBAL INCORPORATED**, GBS Plaza, Cnr. La Salette & Royal Roads Grand Bay, MU
(740) Havlík Švorčík a partneři, advokátní a patentová kancelář, JUDr. Michal Havlík, advokát, Hálkova 1406/2, Praha 2, Nové Město, 12000

(511) (5) neuromuskulární blokovací činidla.

Třídy výrobků a služeb:
5

(210) O-90282

(111) **187874**
(220) 14.04.1994
(151) 29.01.1996
(540)



(594) Kombinovaná
(730) **HAKSAN CO., LTD.**, 744-9, Kwang An 4-dong, Nam-Ku, Busan-Shi, KR
(740) PATENTSERVIS Praha a.s., Na Podkovce 281/10, Praha 4, Podolí, 14700
(511) (25) obuv zejména vysoké boty, holínky, polobotky, vysoká sportovní obuv, sportovní obuv, letní obuv, sandály, pantofle, obuv pro kopanou a americký fotbal.

Třídy výrobků a služeb:
25

(210) O-88606

(111) **187893**
(220) 27.04.1994
(151) 29.01.1996
(540)



(594) Slovní grafická
(591) Barevná
(730) **SKZ REAL s.r.o.**, Tržní 110/17, Děčín, Děčín IV-Podmokly, 40502, CZ
(511) (36) činnost realitní kanceláře, komplexní služby spojené s prodejem, nákupem, pronájemem nemovitostí včetně jejich správy, zprostředkovatelská činnost ve stavebnictví, oceňování nemovitostí.

Třídy výrobků a služeb:
36

(210) O-88980

(111) **188922**
(220) 26.05.1994
(151) 19.03.1996
(540)

WONDERBRA

(592) Slovní
(730) **HBI Playtex BATH LLC**, c/o Corporation Service Company, 2711 Centerville Road, Suite 400, Wilmington, 19808, DE, US
(740) Bird & Bird s.r.o. advokátní kancelář, Mgr. Vojtěch Chloupek, advokát, Karolinská 707/7, Praha 8, Karlín, 18600
(511) (25) oděvy, prádlo, boty, střevíce, trepky.

Třídy výrobků a služeb:
25

(210) O-89838

(111) **189609**
(220) 06.04.1994
(151) 29.04.1996
(540)

RASIN

(592) Slovní
(730) **KPMZ Group s. r. o.**, č. p. 1648, Dubňany, 69603, CZ
(740) Mgr. Roman Fojtášek, advokát, Vinohradská 343/6, Praha 2, Vinohrady, 12000
(511) (2) barviva; (3) prací prostředky, čisticí prostředky, avivážní přípravky, prostředky na mytí nádobí, pěny do koupele, šampóny, kosmetické výrobky; (4) tenzidy.

Třídy výrobků a služeb:
2, 3, 4

(210) O-88393

(111) **189610**
(220) 06.04.1994
(151) 29.04.1996
(540)

MILIT

(592) Slovní
(730) **KPMZ Group s. r. o.**, č. p. 1648, Dubňany, 69603, CZ
(740) Mgr. Roman Fojtášek, advokát, Vinohradská 343/6, Praha 2, Vinohrady, 12000
(511) (2) barviva; (3) kosmetické výrobky; (4) tenzidy.

Třídy výrobků a služeb:
2, 3, 4

(210) O-88394

(111) **189791**
(220) 06.10.1994
(151) 29.04.1996
(540)

NATHALIE

(592) Slovní
(730) **KPMZ Group s. r. o.**, č. p. 1648, Dubňany, 69603, CZ
(740) Mgr. Roman Fojtášek, advokát, Vinohradská 343/6, Praha 2, Vinohrady, 12000
(511) (1) chemické výrobky pro průmysl, vědu, fotografii, zemědělství, zahradnictví, lesnictví, plastické hmoty v surovém stavu, půdní hnojiva, hasební prostředky, chemické prostředky pro konzervování potravin, průmyslová pojidla a lepidla, pryskyřice syntetické, umělé; (2) barvy, fermeže, laky, ochranné prostředky proti rezu a proti hnilobě dřeva, barviva, mořidla, přírodní pryskyřice; (3) prací, čisticí, dezinfekční prostředky, prostředky pro mytí a oplachování nádobí, prostředky pro změkčování vody, zušlechťovací prostředky na prádlo (přípravky s antistatickými a změkčovacími účinky, aviváže).

Třídy výrobků a služeb:
1, 2, 3

(210) O-93040

(111) **189847**
(220) 10.11.1994
(151) 29.04.1996
(540)



(594) Kombinovaná
(730) **Rollyx s.r.o.**, Zelená 422, Luštěnice, 29442, CZ
(511) (6) nábytková kolečka; (20) nábytková kolečka.

Třídy výrobků a služeb:
6, 20

(210) O-93991

(111) **191381**
(220) 08.07.1994
(151) 25.06.1996
(540)

HERMIN

(592) Slovní
(730) **Savencia SA**, 42 rue Rieussec, Viroflay, FR
(740) Kania, Sedlák, Smola, s.r.o., Mendlovo náměstí 907/1a, Brno, Staré Brno, 60300
(511) (29) mléko, sýry a mlékárenské výrobky.
Třídy výrobků a služeb:
29
(210) O-91064

(111) **191382**
(220) 08.07.1994
(151) 25.06.1996
(540)

TARTARE

(592) Slovní
(730) **Savencia SA**, 42 rue Rieussec, Viroflay, FR
(740) Kania, Sedlák, Smola, s.r.o., Mendlovo náměstí 907/1a, Brno, Staré Brno, 60300
(511) (29) mléko, sýry a mlékárenské výrobky.
Třídy výrobků a služeb:
29
(210) O-91065

(111) **192005**
(220) 16.05.1994
(151) 24.07.1996
(540)

LIPÁNEK

(592) Slovní
(730) **MADETA a. s.**, Rudolfovska tř. 246/83, České Budějovice, České Budějovice 4, 37001, CZ
(740) artpatent, advokátní kancelář s.r.o., Dukelských hrdinů 976/12, Praha 7, Holešovice, 17000
(511) (29) kysaný mléčný výrobek.
Třídy výrobků a služeb:
29
(210) O-89490

(111) **193062**
(220) 26.01.1995
(151) 22.08.1996
(540)

PETRA

(592) Slovní
(730) **PETRA BOHEMICA, spol. s r.o.**, Dožínková 239/6, Liberec, Liberec XI-Růžodol I, 46001, CZ
(511) (1) chemické výrobky pro průmysl, vědu, fotografii, zemědělství, zahradnictví a lesnictví, hnojiva průmyslová a přírodní, chemické prostředky pro konzervaci potravin, průmyslová lepidla a pojidla; (2) barvy fermeže, laky, ochranné prostředky proti rezu a hnilobě dřeva, barviva, mořidla; (3) přípravky prací, namáčecí a bělicí, přípravky odmašťující, leštidla a brusné prostředky, mýdla a šampony, voňavkářské výrobky, éterické oleje, vlasové vody, kondicionéry, balzámy, gely a tužidla, zubní pasty, mazadla; (4) osvětlovací prostředky, svíce, svíčky; (5) výrobky farmaceutické, kosmetické a zdravotnické, náplasti, obvazový materiál a vata, dezinfekční a ochranné prostředky, prostředky k ničení plevelů a škůdců; (8) břitvy a holicí čepelky; (16) papír, lepenka a výrobky z nich mimo diářů, kalendářů a periodik, papírenské výrobky hygienické, školní potřeby mimo tužek, lepidla kancelářská a pro domácnost, štětce, obalové materiály z papíru a plastických hmot; (17) tmely, těsnící a ucpávkové materiály; (19) cement, sádra a vápno, smola asphalt a živice; (21) hřebeny, mycí houby, kartáčnické výrobky, pomůcky a látky k čištění, drátěnky, drobné nářadí.
Třídy výrobků a služeb:
1, 2, 3, 4, 5, 8, 16, 17, 19, 21
(210) O-96625

(111) **193063**
(220) 27.01.1995
(151) 22.08.1996
(540)



(594) Kombinovaná
(591) Barevná
(730) **JAPAVO, spol. s r.o.**, Dostihová 624, Slušovice, 76315, CZ
(740) Ing. Michal Jupa, Na Baních 1385, Praha 5 - Zbraslav, 15600
(511) (30) mouka a obilní přípravky, těstoviny, chléb, sušenky, suchary, koláče, jemné pečivo a cukrovinky, med, zmrzlina, kvasnice, prášky do pečiva, sůl, hořčice, pepř, ocet, chuťové omáčky, koření, káva, čaj, kakao, cukr, rýže, kávové náhražky.
Třídy výrobků a služeb:
30
(210) O-96655

(111) **195352**
(220) 14.12.1994
(151) 26.11.1996
(540)



(594) Kombinovaná
(730) **Jarský Čeněk Ing., DrSc.**, Mánesova 819, Kralupy nad Vltavou, 27801, CZ
(511) (9) software; (37) příprava a řízení staveb a projektů (např. inspekce stavebních projektů, organizační zabezpečování harmonogramů staveb ap.); (42) poradenské a konzultační služby včetně vývoje software pro služby uvedené ve třídě 37.
Třídy výrobků a služeb:
9, 37, 42
(210) O-95343

(111) **196092**
(220) 15.06.1994
(151) 02.01.1997
(540)

SLAVIA

(592) Slovní
(730) **Slavia pojišťovna a.s.**, Táborská 940/31, Praha 4, Nusle, 14000, CZ
(740) Rott, Růžicka & Guttman a spol., Vyskočilova 1566, Praha 4, Michle, 14000
(511) (36) pojišťovací činnost, zajišťovací činnost, zábranná činnost, uzavírání zprostředkovatelských smluv; (42) uzavírání zprostředkovatelských smluv.
Třídy výrobků a služeb:
36, 42
(210) O-90607

(111) **197530**
(220) 26.01.1995
(151) 25.02.1997
(540)

TOPIN

(592) Slovní
(730) **Topin Media s.r.o.**, Na břevnovské pláni 1363/71, Praha 6, Břevnov, 16900, CZ
(740) PROPATENT, JUDr. Matěj Sedláček, Pod Pekařkou 107/1, Praha 4, Podolí, 14700
(511) (35) marketing, komerční činnost v oboru vytápění, vzduchotechniky, instalační techniky, ekologie a souvisejících oborech, reklamní a propagační činnost; (41) vydavatelství, nakladatelství; (42) poradenství, konzultace, informační činnost v uvedené oblasti.
Třídy výrobků a služeb:
35, 41, 42
(210) O-96604

(111) **198276**
(220) 31.05.1994
(151) 26.03.1997
(540)



(594) Kombinovaná
(730) **COOP THERM spol. s r.o.**, sídliště Vajgar 675, Jindřichův Hradec, Jindřichův Hradec III, 37701, CZ
(740) Ing. Karel Novotný, patentový zástupce, Žufanova 1099/2, Praha 6, Řepy, 16300
(511) (1) výrobky chemické určené ke konzervování potravin, plasty, plastické hmoty v surovém stavu, umělé pryskyřice, hasící přístroje; (2) barvy, laky, nátěry, zejména ochranné nátěry proti korozi, ochranné nátěry na dřevo, protijiskrové nátěry do výbušného prostředí; (3) přípravky pro bělení a praní, přípravky pro čištění, leštění, odmašťování, mýdla, zubní pasty a ústní vody, toaletní potřeby a přípravky, parfumerie, kosmetika a kosmetické přípravky, pudry a pasty a jiné přípravky k nanášení na pokožku, např. k holení, dezodoranty, vlasová barviva, vlasové regenerační prostředky, vlasové vody, koupele; (4) průmyslové oleje a tuky, mazadla všeho druhu, paliva, svíčky, knoty; (5) výrobky lékárnické, tablety, léky proti kašli, bombóny, karamely a kapky proti kašli, anestetika, masti a čípky k léčebným účelům, bahenní soli do koupelí, bahna léčebná, rašelínové louhy do koupelí, veterinářské a hygienické výrobky, hygienické potřeby pro lékařské účely a osobní hygienu, diabetické potraviny, potraviny pro batolata, pro nemocné a pro rekonvalescenty, potraviny farmaceutické, biologické a dietetické, vitamínové přípravky a nápoje, nápoje pro léčebné účely, tekuté léky, alkoholické nápoje k lékařským účelům, elixýry k léčebným účelům, zažívací a žaludeční kapky, oční kapky; (6) obecné kovy a jejich slitiny, trezory, kovové výrobky neuvedené jinde, zámečnické výrobky a potřeby; (7) stroje pro výrobu elektrického proudu jako alternátory, dynamo a jiné generátory, spojky a převody pro generátory elektrického proudu, nářadí a přístroje poháněné elektrickým proudem pro průmyslové použití a pro domácnost, např. šicí stroje, elektromechanické kuchyňské aparáty jako drtiče, mixéry, elektrické mlýnky, části motorů všeho druhu, zejména elektroinstalace spalovacích motorů; (8) nářadí a přístroje s ručním pohonem, stroje na stříhání, elektrické nůžky, veškeré nářadí a přístroje pro stříhání, řezání a sekání s elektrickým pohonem; (9) elektrické aparáty a přístroje, vědecké aparatury, přístroje pro vážení, měření, kontrolu a signalizaci, čidla a jiné snímače fyzikálních hodnot, sensorová technika, elektrické a elektronické vybavení a technické nástroje, přístroje, aparatury a technologických celků, jako elektrárny, teplárny, rozvodny a podobně, počítače, pokladny, distribučních zařízení pro zavazadla, zboží a mince, automatická zařízení pro vypouštění osob, elektrické a elektronické uzamykací systémy, elektrické a elektronické součásti strojů, přístrojů a technologických celků včetně ochranných obalů, vodičů, světelných vodičů, kabelů, zástrček, kabelových spojek, portů, transformátorů, elektrických relé, cívek, zdrojů elektrického proudu, elektrické baterie nabíjecí, akumulátory do vozidel, elektroměry, elektromagnetické stroje a cívky, zařízení pro elektrolyzu, elektrotermická zařízení, přístroje a nářadí jako elektrické žehličky, elektrické svařečky, elektrody, elektricky vytápěné oděvy, součásti oděvů, sedadla a podobně,

elektrické přístroje pro domácnost, úklidové elektrické přístroje, lešticí přístroje, zapalovače, elektrotechnické přístroje, nástroje a náčiní neobsažené v jiných třídách, elektrická a elektronická zařízení a přístroje pro řízení dopravy, pohybu osob, dopravních prostředků, manipulačních zařízení, výrobních zařízení, předávání informací a příkazů, zařízení pro dozor, prověření a dálkové řízení průmyslových operací, zařízení sloužící k zábavě; (10) chirurgické přístroje a zařízení lékařské, zubní a veterinářské, ortopedické potřeby, umělé údy, gumové potřeby hygienické; (11) zařízení a přístroje k osvětlení, jako elektrická svítidla stropní, oblouková, kapesní, závěsná včetně žárovek a zářivek, zařízení a přístroje pro vaření, pečení a jinou přípravu pokrmů, elektrické hrnce a varné náčiní, pro sušení, distribuci vody, chlazení, jako ledničky, mrazničky, chladicí boxy a chladicí přepravníky, zařízení k ventilaci a větrání včetně klimatizace a úpravy vzduchu, vzduchové pračky, zařízení a přístroje pro topení jako elektrická topná tělesa, elektrické teploměry s ventilátorem nebo bez něho, elektricky vyhřívané podušky, polštáře a pokrývky, ostatní ohřívadla, chladicí láhve, zejména elektrické; (12) vozidla, zejména pozemní dopravní prostředky; (13) střelné zbraně a střelivo, zejména historické osobní zbraně, ohňostroje a jiné pyrotechnické výrobky; (14) vzácné kovy a jejich slitiny a výrobky z těchto látek, zejména klenoty, bižuterie, hodinářské potřeby, knoflíky do manžet, jehlice do kravat; (15) hudební nástroje, zejména mechanická piana, harmoniky a hrací skříně; (16) papír, lepenka, tiskoviny, zejména noviny, časopisy, knihy, reklamní letáky, rezervační listky, tácky, papírové ubrusy, ubrousky, kalendáře, diáře, poznámkové bloky, novoročenky, vložené inzertní přílohy, kancelářské potřeby, propisovací tužky, obálky, samolepky, lepidla pro domácnost, hrací karty, obaly na knihy, fotografie, peněženky, náprsní tašky, dámské kabelky, pouzdra na brýle, pouzdra na plastické karty, pouzdra na vizitky, pouzdra na diskety; (19) stavební materiály nekovové, zejména nekovové trubky; (20) nábytek, zrcadla, nábytek pro camping, nekovové poštovní schránky, tabulky a rámy státní poznávací značky z plastu; (21) náčiní a nádoby pro domácnost nebo kuchyň, toaletní doplňky neuvedené jinde, zejména hřebeny, kartáče, mycí houby, čisticí prostředky, podnosy, podložky, tácy, jídelní soupravy; (22) lana, provazy, stany, plachty, pytle neuvedené jinde, sítě a síťky neuvedené jinde; (23) nitě všeho druhu, zejména pro šití a pro knihaře; (24) textilní výrobky neuvedené jinde, ubrusy a ubrousky textilní, papírové ložní prádlo; (25) oděvy a kloboučnické zboží, zejména sportovní čepice, repliky vojenských čepic a uniforem, pánské klobouky; (26) zipy, výšivky, tkaničky, knoflíky, stuhy, kravaty, motýlky; (27) papírové tapety na stěny, rohožky, koberce, korkové obklady podlah, linoleum; (28) hry, hračky, suvenýry, upomínkové zboží, přívěsky, vánoční ozdoby, sportovní potřeby, zejména oděvy a obuv pro sportovce; (29) drůbež, zvěřina, maso, ryby, konzervované, nebo jinak upravené ovoce a zelenina, oleje a jedlé tuky, mléčné výrobky, zejména pивní sýr, ementálský sýr, salámy; (30) káva, čaj, kakao, čokoláda a nápoje z nich, cikorka, kávové náhražky, med, droždí, sůl, hořčice, koření všeho druhu, chuťové přísady do potravin a nápojů; (31) čerstvé ovoce a zelenina, rostliny, umělé květiny, krmivo pro zvířata, zejména pro psy a kočky, lesní plodiny, zrní a krmení pro slepice, obilniny, syrové dřevo, měkkýši, koryši a šneci, ostatní zemědělské, zahradnické a lesní produkty, neuvedené jinde; (32) piva všeho druhu, ležáky, minerální vody, nápoje šumivé, nealkoholické nápoje ostatní, zejména ovocné šťávy, sirupy a přípravky ke zhotovení nápojů ve formě prášku a podobně; (33) alkoholické nápoje všeho druhu kromě pív, zejména výčepní lihoviny, destiláty, víno; (34) tabák, cigarety, zápalky, krabičky na zápalky, držáky cigaret, dýmek a zápalek, nářadí pro kuřáky dýmek, pouzdra na cigarety, zapalovače a ostatní potřeby pro kuřáky; (35) obchodní činnost, zprostředkování obchodů, inženýrské služby; (37) stavební činnost, rozvod tepla, vytápění a klimatizace budov, údržba instalačních zařízení včetně elektrických, montáž měřidel a regulačních prvků, seřizování měřidel a regulačních prvků pro rozvod energetických zdrojů a vody; (42) cenové odhady, znalecké posudky, informační, technické a firemní rešerše, právní služby, programy pro počítače, programové vybavení počítačem řízených strojů, řídicích systémů a technologických celků.

Třídy výrobků a služeb:

1, 2, 3, 4, 5, 6, 7, 8, 9, 10, 11, 12, 13, 14, 15, 16, 17, 18, 19, 20, 21, 22, 23, 24, 25, 26, 27, 28, 29, 30, 31, 32, 33, 34, 35, 37, 42

(210) O-90108

(111) **200042**
(220) 06.04.1994
(151) 26.05.1997
(540)



(594) Kombinovaná
(591) Barevná
(730) **Láf Zdeněk**, Kotíkova 193, Nová Paka, 50901, CZ
(740) Dipl. Ing. Margita Nedomlelová, Štrauchova 932, Jičín, 50601
(511) (6) zámečnické a klempířské výrobky jako zábradlí, stojany na květiny, mříže, vpustě a výtoky, stoly, koryta, mísící nádoby; (7) stroje a zařízení pro jateční průmysl a zpracování masa; (37) montáž a oprava elektrických zařízení jatečního průmyslu a kovovýroba týkající se zpracování masa.

Třídy výrobků a služeb:
6, 7, 37

(210) O-88392

(111) **202567**
(220) 05.04.1994
(151) 26.08.1997
(540)

EXPOTEL

(592) Slovní
(730) **P a r k P r a h a, společnost s ručením omezeným (spol. s r.o.)**, Za elektrárnou 412/3, Praha 7, Bubeneč, 17000, CZ
(740) Mgr. Jiří Kříž, advokátní kancelář, Mgr. Jiří Kříž, advokát, Na terase 133/3, Praha 8, Ďáblice, 18200
(511) (2) barvy, fermeže, laky, barviva, mořidla; (3) přípravky bělicí, čistící, prací, mýdlo, výrobky voňavkářské, zubní pasty; (4) motorová paliva; (8) ruční nářadí a nástroje, nožičské výrobky, sečné zbraně; (9) přístroje a nástroje vědecké, navigační a geodetické, elektrické, fotografické, kinematografické, optické, přístroje pro měření, vážení a signalizování, automatické přístroje uváděné v činnost vhozením mince nebo známky, stroje pro záznam, přenos a reprodukci zvuku nebo obrazu, počítačové stroje, výpočetní technika; (11) zařízení osvětlovací, topná, pro vaření, sušení, větrání, rozvod vody a zařízení zdravotnická; (12) dopravní prostředky pozemní, letecké a vodní motory, součásti dopravních prostředků; (14) drahé kovy, drahokamy, šperky, drahé kameny, hodinářské výrobky; (16) papír, tiskoviny, časopisy, periodika, knihy, fotografie, kancelářské potřeby; (18) kůže a výrobky z ní; (19) stavební materiál, kámen přírodní a umělý, cement, vápno, malta, sádra, šterk, výrobky pro stavbu cest, přenosné domy, krby, komíny; (20) nábytek; (21) drobné nářadí pro domácnost, zboží skleněné, porcelánové, kameninové, keramické; (25) oděvy, obuv, kloboučnické zboží; (27) podlahové krytiny; (28) hry a hračky; (29) maso, ryby, drůbež, zvěřina, vejce, mléko, mlékařské výrobky, jedlé oleje a tuky; (30) káva, čaj, kakao, cukr, rýže, mouka, chléb, sušenky, pečivo; (31) čerstvé ovoce a zelenina; (32) pivo, lehká piva a ležáky, nealkoholické nápoje; (33) alkoholické nápoje; (34) tabák, tabákové výrobky, kuřácké potřeby; (39) provozování cestovní kanceláře; (42) ubytovací služby včetně hostinské činnosti.

Třídy výrobků a služeb:
2, 3, 4, 8, 9, 11, 12, 14, 16, 18, 19, 20, 21, 25, 27, 28, 29, 30, 31, 32, 33,
34, 39, 42

(210) O-88384

(111) **202568**
(220) 05.04.1994
(151) 26.08.1997
(540)

HOTEL EXPO

(592) Slovní
(730) **P a r k P r a h a, společnost s ručením omezeným (spol. s r.o.)**, Za elektrárnou 412/3, Praha 7, Bubeneč, 17000, CZ
(740) Mgr. Jiří Kříž, advokátní kancelář, Mgr. Jiří Kříž, advokát, Na terase 133/3, Praha 8, Ďáblice, 18200
(511) (2) barvy, fermeže, laky, barviva, mořidla; (3) přípravky bělicí, čistící, prací, mýdlo, výrobky voňavkářské, zubní pasty; (4) motorová paliva; (8) ruční nářadí a nástroje, nožičské výrobky, sečné zbraně; (9) přístroje a nástroje vědecké, navigační a geodetické, elektrické, fotografické, kinematografické, optické, přístroje pro měření, vážení a signalizování, automatické přístroje uváděné v činnost vhozením mince nebo známky, stroje pro záznam, přenos a reprodukci zvuku nebo obrazu, počítačové stroje, výpočetní technika; (11) zařízení osvětlovací, topná, pro vaření, sušení, větrání, rozvod vody a zařízení zdravotnická; (12) dopravní prostředky pozemní, letecké a vodní motory, součásti dopravních prostředků; (14) drahé kovy, drahokamy, šperky, drahé kameny, hodinářské výrobky; (16) papír, tiskoviny, časopisy, periodika, knihy, fotografie, kancelářské potřeby; (18) kůže a výrobky z ní; (19) stavební materiál, kámen přírodní a umělý, cement, vápno, malta, sádra, šterk, výrobky pro stavbu cest, přenosné domy, krby, komíny; (20) nábytek; (21) drobné nářadí pro domácnost, zboží skleněné, porcelánové, kameninové, keramické; (25) oděvy, obuv, kloboučnické zboží; (27) podlahové krytiny; (28) hry a hračky; (29) maso, ryby, drůbež, zvěřina, vejce, mléko, mlékařské výrobky, jedlé oleje a tuky; (30) káva, čaj, kakao, cukr, rýže, mouka, chléb, sušenky, pečivo; (31) čerstvé ovoce a zelenina; (32) pivo, lehká piva a ležáky, nealkoholické nápoje; (33) alkoholické nápoje; (34) tabák, tabákové výrobky, kuřácké potřeby; (39) provozování cestovní kanceláře; (42) ubytovací služby včetně hostinské činnosti.

Třídy výrobků a služeb:

2, 3, 4, 8, 9, 11, 12, 14, 16, 18, 19, 20, 21, 25, 27, 28, 29, 30, 31, 32, 33,
34, 39, 42

(210) O-88385

(111) **202569**
(220) 05.04.1994
(151) 26.08.1997
(540)

EXPO HOTEL

(592) Slovní
(730) **P a r k P r a h a, společnost s ručením omezeným (spol. s r.o.)**, Za elektrárnou 412/3, Praha 7, Bubeneč, 17000, CZ
(740) Mgr. Jiří Kříž, advokátní kancelář, Mgr. Jiří Kříž, advokát, Na terase 133/3, Praha 8, Ďáblice, 18200
(511) (2) barvy, fermeže, laky, barviva, mořidla; (3) přípravky bělicí, čistící, prací, mýdlo, výrobky voňavkářské, zubní pasty; (4) motorová paliva; (8) ruční nářadí a nástroje, nožičské výrobky, sečné zbraně; (9) přístroje a nástroje vědecké, navigační a geodetické, elektrické, fotografické, kinematografické, optické, přístroje pro měření, vážení a signalizování, automatické přístroje uváděné v činnost vhozením mince nebo známky, stroje pro záznam, přenos a reprodukci zvuku nebo obrazu, počítačové stroje, výpočetní technika; (11) zařízení osvětlovací, topná, pro vaření, sušení, větrání, rozvod vody a zařízení zdravotnická; (12) dopravní prostředky pozemní, letecké a vodní motory, součásti dopravních prostředků; (14) drahé kovy, drahokamy, šperky, drahé kameny, hodinářské výrobky; (16) papír, tiskoviny, časopisy, periodika, knihy, fotografie, kancelářské potřeby; (18) kůže a výrobky z ní; (19) stavební materiál, kámen přírodní a umělý, cement, vápno, malta, sádra, šterk, výrobky pro stavbu cest, přenosné domy, krby, komíny; (20) nábytek; (21) drobné nářadí pro domácnost, zboží skleněné, porcelánové, kameninové, keramické; (25) oděvy, obuv, kloboučnické zboží; (27) podlahové krytiny; (28) hry a hračky; (29) maso, ryby, drůbež, zvěřina, vejce, mléko, mlékařské výrobky, jedlé oleje a tuky; (30) káva, čaj, kakao, cukr, rýže, mouka, chléb, sušenky, pečivo; (31) čerstvé ovoce a zelenina; (32) pivo, lehká piva a ležáky, nealkoholické nápoje; (33) alkoholické nápoje; (34) tabák, tabákové výrobky, kuřácké potřeby; (39) provozování cestovní kanceláře; (42) ubytovací služby včetně hostinské činnosti.

Třídy výrobků a služeb:

2, 3, 4, 8, 9, 11, 12, 14, 16, 18, 19, 20, 21, 25, 27, 28, 29, 30, 31, 32, 33,
34, 39, 42

(210) O-88386

(111) **203364**

(220) 21.06.1994

(151) 23.09.1997

(540)

OFFICE DEPOT

(592) Slovní

(730) **DSE Holding B.V.**, Looskade 20, 6041LE Roermond, NL

(740) ZIVKO MIJATOVIC & PARTNERS s.r.o., Jugoslávských partyzánů
639/26, Praha 6, Bubeneč, 16000

(511) (39) skladové a zásobovací služby pro maloobchod, zejména kancelářskými potřebami.

Třídy výrobků a služeb:
39

(210) O-90727

(111) **216894**

(220) 01.07.1994

(151) 23.04.1999

(540)

EXPRESS

(592) Slovní

(730) **EXP Topco, LLC**, 530 Fifth Avenue, New York, 10036, NY, US

(740) C|K|T ČERVENKA TURKOVÁ & PARTNERS Advokátní, patentová a
známková kancelář, Mgr. Jana Turková, advokát, Anny Letenské 34/7,
Praha 2, Vinohrady, 12000

(511) (39) zásilková služba.

Třídy výrobků a služeb:
39

(210) O-91006

(111) **225253**

(220) 14.04.1994

(151) 21.07.2000

(540)

OMEGA

(594) Slovní grafická

(730) **Omega Engineering, Inc.**, společnost zřízená podle zákonů státu
Delaware, One Omega Drive, Stamford, CT, US

(740) Čermák a spol., JUDr. Karel Čermák Ph.D., LL.M., Elišky Peškové
735/15, Praha 5, Smíchov, 15000

(511) (1) stolní standardy pro stanovení tlaku, ruční standardy pro stanovení tlaku, standardy pro stanovení bodu tání, lázně, zejména oběhové lázně, lázně s konstantní teplotou, fluidní pískové lázně, vytápěné lázně, chlazené lázně, pouzdra pro tlumivé roztoky pro regulaci pH, indikátorové pH papírky, tablety indikující změnu teploty, vodivostní roztoky, standardní roztoky pro iontové selektivní elektrody, ústojné roztoky pH, roztoky pro plnění pH elektrod; (6) spony, zejména spony trubek, trubky, zejména kovové trubky; (7) rotační čerpadla, odstředivá čerpadla, chemická dávkovací čerpadla, zubová čerpadla, ruční čerpadla, magneticky poháněná odstředivá čerpadla, hadicová čerpadla, pogumovaná odstředivá čerpadla, tlakové tlumiče ořesů; (9) přístroje průmyslové a/nebo vědecky užívané pro měření nebo kontrolu variabilních parametrů jako je síla, váha, vibrace, elektrická vodivost, stav tekutin, kyselost, vlhkost, napětí, proud, včetně počítačem řízených přístrojů určených pro vědecké nebo průmyslové účely zejména akcelerometry a jejich příslušenství, zejména konzole, svorky, adaptéry, zejména adaptéry elektrod, poplašná zařízení, zejména poplašné moduly, zvuková poplašná zařízení, ampérmetry, zejména stejnosměrné ampérmetry, zesilovače, zejména stejnosměrné zesilovače signálu, stejnosměrné milivoltové zesilovače, termočlávkové zesilovače, analyzátoři, zejména analyzátoři chlóru a analyzátoři iontů, smyčkové analyzátoři, analyzátoři vody, anemometry, bariéry, zejména vnitřní bezpečnostní bariéry, nabíječky akumulátorů, panely, zejména analogové, vstupní/výstupní panely, digitální vstupní/výstupní panely, zásuvné desky, propojovací desky, releové panely, fotoelektrické články, vodivostní kvety, články k měření vodivosti/měrného odporu, dynamometry, siloměry,

zkoušečky, zejména ruční zkoušečky netěsností, povlaky pro přenos a uvolňování tepla, kompenzátory studeného spoje, zařízení pro úpravu signálů všeho druhu, programovatelná zařízení pro úpravu signálů, nízkosumové spojky termočlávků, spojky termočlávků, stykače, zejména magnetické stykače, kabely, zejména spletané topné kabely s konstantním vatovým výkonem, spletané topné kabely s minerální izolací, víceúčelové prodlužovací kabely, zatažitelné kabely čidla, spletané topné kabely se samoregulací, prodlužovací kabely pro termočlávků, přístroje pro kalibraci, zejména smyčkové přístroje pro automatickou kalibraci pH, stolní kalibrační přístroje, blokové kalibrační přístroje, přístroje pro kalibraci vodivosti, přístroje pro kalibraci proudu, přístroje pro kalibraci kmitočtu, ruční kalibrační přístroje, kalibrační smyčkové přístroje, vícefunkční kalibrační přístroje, přístroje pro kalibraci pH, přístroje pro kalibraci v provozu, RTD kalibrátory, kalibrátory termočlávků, přístroje pro cejchování napětí, analogové řadiče, regulátory automatického ladění, regulátory dávkování, stolní regulátory, regulátory vodivosti, regulátory vodivosti/měrného odporu, kryogenické regulátory, regulátory odchylek, číslicové řídicí jednotky, dvouřadé vstupní řídicí jednotky, řadiče, indikační regulátory, mezní regulátory, regulátory vodivosti/měrného odporu na bázi mikroprocesorů, regulátory pH na bázi mikroprocesorů, regulátory pH/potenciálu redox na bázi mikroprocesorů, vícesmyčkové regulátory, neindikáční regulátory, regulátory k montáži na panelu, regulátory pH, regulátory pH/potenciálu redox, čerpací regulátory pH, regulátory výkonu, regulátory pro řízení procesu, zařízení pro kontrolu profilu, programovatelné logické řídicí jednotky, kmitočtové impulzové regulátory pH, regulátory rychlosti prohřívání, regulátory měrného odporu, tyristorové regulátory, výkonové tyristorové regulátory, regulátory nastavené hodnoty, regulátory řazení, regulátory teploty, analogové/číslíkové převodníky, číslicové/analogové převodníky, analogové převodníky údajů termočlávků, bateriové čítače, systémy sběru dat, zařízení pro registraci dat, zejména bateriová zařízení pro registraci dat, ruční zařízení pro registraci dat, inteligentní zařízení pro registraci dat, přenosná zařízení pro registraci dat, programovatelná zařízení pro registraci dat, zařízení pro registraci dat o teplotě, detektory, zejména detektory netěsnosti, autovoliče čísel, telefonní voliče čísel, diody, křemíkové diody, elektrody, zejména kombinace elektrod k měření pH, elektrody k měření vodivosti, kombinace elektrod k měření pH zalitých v epoxydové pryskyřici, elektrody pH zalité ve skle, in line elektrody k měření pH/potenciálu redox, průmyslové elektrody k měření pH/potenciálu redox, iontové selektivní elektrody, laboratorní elektrody k měření pH/potenciálu redox, měřicí elektrody, elektrody k měření potenciálu redox, elektrody k měření pH, předzesílené elektrody k měření pH, referenční elektrody, zatažitelné elektrody k měření pH/potenciálu redox, ponorné elektrody k měření pH/potenciálu redox, články pro regulaci výkonu, průchodky, zejména hermetické průchodky, průchodky pro několik vodičů, vakuové průchodky, muflové stolní pucky, měřidla, zejména číselníkové úchylkoměry, ruční siloměry, tenzometry, indikátory, zejména analogové indikátory, analogové indikátory na vstupu, analogové/kmitočtové indikátory na vstupu, kontrolní indikátory průtoku/celkového množství/ dávkovaného množství, indikátory kmitočtu na vstupu, indikátory vlhkosti a zapisovací indikátory, smyčkové indikátory, miniindikátory, modulové indikátory/regulátory/ čidla, indikátory otáčení motoru, indikátory sledu fází, indikátory pH, indikátory procesu, indikátory doby prodlévání, indikátory teploty, termistorové indikátory, rozhraní, smyčkové izolátory, spojovací skříňky, zejména sumační spojovací skříňky dynamometru, nevratné štítky, štítky s kapalnými krystaly, vratné štítky, teplotní štítky, laky pro indikaci teploty, registrační zařízení, zejména zapisovače výkonu, manometry, zejména ruční manometry, měřicí přístroje, zejména ampérmetry pro střídavý/stejnosměrný proud, ampérmetry pro měření střídavého proudu na svorkách, měřiče rychlosti proudění vzduchu, analogové měřicí přístroje, stolní měřicí přístroje, stolní měřiče vodivosti, stolní pH-metry, stolní měřiče rozpuštěného kyslíku, konduktometry, měřiče vodivosti, ampérmetry, pH-metry/milivoltmetry s ukládáním dat, stejnosměrné voltmetry, měřiče rosného bodu, digitální měřicí přístroje, měřiče rozpuštěného kyslíku, měřiče kmitočtu, ruční měřicí přístroje, ruční měřiče rozpuštěného kyslíku, ruční měřiče vodivosti, ruční tenzometry, ruční vlhkoměry, laboratorní měřiče vodivosti, měřicí přístroje s velkým displayem, měřiče zatížení, přístroje pro měření ve smyčce, dynamické měřicí přístroje, mikrovoltmetry, miniaturní měřicí přístroje, ohmmetry, lopatkové průtokoměry, panelové měřicí přístroje, panelové přístrojové vybavení, měřidla k montáži na panelu, pH-metry, milivoltmetry/Ph-metry, pH-metry s iontově selektivní elektrodou, pH-metry/měřiče potenciálu redox, potenciometry, přenosné konduktometry, přenosné měřiče rozpuštěného kyslíku, přenosné pH-metry, přístroje pro měření posunu, přístroje pro měření výkonu, přístroje pro měření procesů, přístrojové vybavení pro měření procesů, programovatelné přístroje pro měření

procesů, kvadrurní měřiče, integrátory, měřiče referenčního bodu, refraktometry, měřiče relativní vlhkosti, rotametry, RTD-metry, tenzometry, solární měřicí přístroje, přístroje k měření napětí/deformace, přístroje pro měření ve druhé odmocnině, termistorové měřicí přístroje, termoelektrické RTD měřiče, termoelektrické měřicí přístroje, měřiče efektivní hodnoty, turbidimetry, viskozometry, voltmetry, plastové měřiče vířivého proudění, vodotěsné pH-metry, mísiče se středovým vstupem, statické mísiče, modemy na krátké vzdálenosti, inteligentní řídicí moduly, izolační moduly, smyčkové izolátorové moduly, proporcionální zážehové moduly, moduly impulzní regulace, vstupní/výstupní moduly v pevné fázi, monitory vodivosti, monitory rosného bodu, monitory životního prostředí, monitory procesů, monitory silnoproudého vedení, monitory teplotního rozdílu, elektromotory, univerzální měřicí přístroje, zejména digitální univerzální měřicí přístroje, ruční univerzální měřicí přístroje, vícefunkční univerzální měřicí přístroje, svirková pole, panely pro regulaci výkonu, souřadnicové zapisovače, tiskárny, zejména tiskárny na ovládacím panelu, sondy, sondy vodivosti, teplotní sondy, termistorové sondy, termoelektrické sondy, profilovací přístroje, zejména přístroje pro profilování teploty, psychometry, zejména vířivé psychometry, pyrometry, zejména infračervené radiální pyrometry, provozní přijímače, zapisovače, zejména analogové zapisovače, bateriové zapisovače, stolní zapisovače, kruhové zapisovače, zapisovače pro zhuštěný zápis, zapisovače pro rozptýlené zpracování dat, zapisovače událostí, stolní zapisovače, zapisovače funkcí, hybridní zapisovače, indikační zapisovače, tryskové tiskárny, mikroprocesorové zapisovače, zapisovače bez použití papíru, zapisovací pH-metry, přenosné zapisovače, programovatelné zapisovače, zapisovače teploty, termo-zapisovače, soubor zapisovačů, přechodové zapisovače, zapisovače trendu, vertikální zapisovače, souřadnicové zapisovače, relé, zejména relé s vnitřní bezpečností, mechanická relé, rtuťová relé, výkonová spínací relé, relé v pevné fázi, relé pro čerpání do vyšší/nížší polohy, rotametry, zejména akrylové rotametry, rotametry pro dávkování plynu, průmyslové rotametry, laboratorní rotametry, rotametry s několika trubkami, odkalovací rotametry, snímače, zejména infračervené elektrické snímače, provozní snímače, čidla, zejména vodivostní čidla, čidla vodivosti/měrného odporu, čidla posunu, infračervená čidla, bezkontaktní vodivostní čidla, lopatková čidla, fotooptická čidla, čidla přiblížení, čidla kroutícího momentu, čidla vakua, povětrnostní čidla, simulátory, zejména elektrodové simulátory pH, simulátory RTD, termočláňkové simulátory, vysílací simulátory, sběrací kroužky, zejména sběrací kroužky pro ztížené podmínky, termočláňkové sběrací kroužky, software, zejména software pro sběr dat, software pro analýzu dat, software pro grafické znázornění, laboratorní míchadla s topnou deskou, napájecí zdroje, spínače, zejména úrovnňové spínače pro suchý materiál, průmyslové průtokové spínače, lopatkové spínače, vysokofrekvenční úrovnňové spínače, RTD spínače, otočné spínače, jednopólové úrovnňové spínače, termočláňkové spínače, ultrazvukové úrovnňové spínače, komunikační systémy, systémy úrovnňových vodivostních spínačů, tachometry, zkoušečky, zejména zkoušečky vodivosti, zkoušečky pH, kapesní zkoušečky pH, kapesní zkoušečky, zkoušečky pájecího systému, termočláňky, bloky termočláňků, hlavy termočláňků, termočláňková čidla, termočláňkové dráty, teploměrné jímky, termostaty, sčítací přístroje, zejména smyčkové sčítací přístroje, sazbová počítačta/sčítací přístroje, vodoměry, snímače, zejména snímače průtoku vzduchu/hmoty, snímače rychlosti vzduchu, infračervené snímače, měniče výkonu, transformátory, zejména proudové transformátory, kapacitní čidla úrovnňe, chlazené zrcadlové snímače, snímače vodivosti, nepřetržitě úrovnňové snímače, čidla rosného bodu, digitální čidla, infračervená čidla, indikační čidla, indikační čidla a zapisovače, inteligentní čidla, úrovnňová čidla, čidla pH, programovatelná čidla, čidla relativní vlhkosti, modulová indikační/regulační čidla, RTD čidla, termočláňková čidla, dvouvodičová čidla, dvouvodičová čidla vodivosti, dvouvodičová čidla pH, dvouvodičová čidla měrného odporu, ultrazvuková úrovnňová čidla, bezdrátová čidla, trubice, zejména Pitotovy trubice, přístroje a zařízení pro meteorologické stanice, větrné tunely, dráty, zejména termočláňkové dráty, dráty pro topné články, topné dráty s minerální izolací, termočláňkové dráty s minerální izolací, nichromové odporové dráty, dráty čidel, odporové topné dráty, supravodivé dráty, kroucené/stíněné termočláňkové dráty, zařízení na stripování drátů, digitální tepelné vlhkoměry, voltmetry, tenzometrické mikrovoltmetry, chemická měřicí čerpadla, membránová měřicí čerpadla, elektronická měřicí čerpadla, velkoobjemová měřicí čerpadla, chemická měřicí čerpadla řízená mikroprocesorem, měřicí čerpadla pro nízké průtoky; (11) ohebné topné pásy, ohříváče vzduchových kanálů, ohříváče vzduchových pistolí, topné pásy, topné patry, ohříváče pro prošívané pokrývky, zvlhčovače, topné pláště; (16) štítky, zejména zásuvné štítky, tiskoviny, zejména brožury, katalogy, příručky, manuály, plakáty, referenční příručky o výrobcích a jejich technických údajích; (17) plastové trubky, pryžové hadice, těsnění,

zejména membránová tlaková těsnění; (19) cementy, zejména cementy tuhnoucí na vzduchu, chemicky tuhnoucí cementy, epoxidové cementy, vysokoteplotní cementy, výrobky z keramiky, zejména keramické roury, keramické konektory, tvarovky, zejména lisované tvarovky, potrubní tvarovky.

Třídy výrobků a služeb:
1, 6, 7, 9, 11, 16, 17, 19

(210) O-88630

(111) 225254

(220) 14.04.1994

(151) 21.07.2000

(540)



(593) Obrazová

(730) **Omega Engineering, Inc., společnost zřízená podle zákonů státu Delaware, One Omega Drive, Stamford, CT, US**

(740) Čermák a spol., JUDr. Karel Čermák Ph.D., LL.M., Elišky Peškové 735/15, Praha 5, Smíchov, 15000

(511) (1) stolní standardy pro stanovení tlaku, ruční standardy pro stanovení tlaku, standardy pro stanovení bodu tání, lázně, zejména oběhové lázně, lázně s konstantní teplotou, fluidní pískové lázně, vytápěné lázně, chlazené lázně, pouzdra pro tlumivé roztoky pro regulaci pH, indikátorové pH papírky, tablety indikující změnu teploty, vodivostní roztoky, standardní roztoky pro iontové selektivní elektrody, ústojné roztoky pH, roztoky pro plnění pH elektrod; (6) spony, zejména spony trubek, trubky, zejména kovové trubky; (7) rotační čerpadla, odstředivá čerpadla, chemická dávkovací čerpadla, zubová čerpadla, ruční čerpadla, magneticky poháněná odstředivá čerpadla, hadicová čerpadla, pogumovaná odstředivá čerpadla, tlakové tlumiče otřesů; (9) přístroje průmyslově a/nebo vědecky užívané pro měření nebo kontrolu variabilních parametrů jako je síla, váha, vibrace, elektrická vodivost, stav tekutin, kyselost, vlhkost, napětí, proud, včetně počítačem řízených sélektivních určených pro vědecké nebo průmyslové účely zejména akcelerometry a jejich příslušenství, zejména konzole, svorky, adaptéry, zejména adaptéry elektrod, poplašná zařízení, zejména poplašné moduly, zvuková poplašná zařízení, ampérmetry, zejména stejnosměrné ampérmetry, zesilovače, zejména stejnosměrné zesilovače signálů, stejnosměrné milivoltové zesilovače, termočláňkové zesilovače, analyzátoy, zejména analyzátoy chlóru a analyzátoy iontů, smyčkové analyzátoy, analyzátoy vody, anemometry, bariéry, zejména vnitřní bezpečnostní bariéry, nabíječky akumulátorů, panely, zejména analogové, vstupní/výstupní panely, digitální vstupní/výstupní panely, zásuvné desky, propojovací desky, releové panely, fotoelektrické články, vodivostní kyvety, články k měření vodivosti/měrného odporu, dynamometry, siloměry, zkoušečky, zejména ruční zkoušečky netěsnosti, povlaky pro přenos a uvolňování tepla, kompenzátoy studeného spoje, zařízení pro úpravu signálů všeho druhu, programovatelná zařízení pro úpravu signálů, nízkosumové spojky termočláňků, spojky termočláňků, stykače, zejména magnetické stykače, kabely, zejména spletané topné kabely s konstantním vatovým výkonem, spletané topné kabely s minerální izolací, vícepárové prodlužovací kabely, zatažitelné kabely čidla, spletané topné kabely se samoregulací, prodlužovací kabely pro termočláňky, přístroje pro kalibraci, zejména smyčkové přístroje pro automatickou kalibraci pH, stolní kalibrační přístroje, blokové kalibrační přístroje, přístroje pro kalibraci vodivosti, přístroje pro kalibraci proudu, přístroje pro kalibraci kmitočtu, ruční kalibrační přístroje, kalibrační smyčkové přístroje, vícefunkční kalibrační přístroje, přístroje pro kalibraci pH, přístroje pro kalibraci v provozu, RTD kalibrátory, kalibrátory termočláňků, přístroje pro cejchování napětí, analogové řadiče, regulátory vodivosti/měrného odporu na bázi mikroprocesorů, regulátory pH na bázi mikroprocesorů, regulátory pH/potenciálu redox na bázi mikroprocesorů, vícesmyčkové regulátory, neindikační regulátory, regulátory k montáži na panelu, regulátory pH, regulátory pH/potenciálu redox, čerpací regulátory pH, regulátory výkonu, regulátory pro řízení procesu, zařízení pro kontrolu profilu,

programovatelné logické řídicí jednotky, kmitočtové impulzové regulátory pH, regulátory rychlosti prohřívání, regulátory měrného odporu, tyristorové regulátory, výkonové tyristorové regulátory, regulátory nastavené hodnoty, regulátory fazení, regulátory teploty, analogové/číslíkové převodníky, číslicové/analogové převodníky, analogové převodníky údajů termočlánků, bateriové čítače, systémy sběru dat, zařízení pro registraci dat, zejména bateriová zařízení pro registraci dat, ruční zařízení pro registraci dat, inteligentní zařízení pro registraci dat, přenosná zařízení pro registraci dat, programovatelná zařízení pro registraci dat, zařízení pro registraci dat o teplotě, detektory, zejména detektory netěsnoti, autovoliče čísel, telefonní voliče čísel, diody, křemíkové diody, elektrody, zejména kombinace elektrod k měření pH, elektrody k měření vodivosti, kombinace elektrod k měření pH zalitých v epoxydové pryskyřici, elektrody pH zalité ve skle, in line elektrody k měření pH/potencionálu redox, průmyslové elektrody k měření pH/potencionálu redox, iontově selektivní elektrody, laboratorní elektrody k měření pH/potencionálu redox, měřicí elektrody, elektrody k měření potencionálu redox, elektrody k měření pH, předzesílené elektrody k měření pH, referenční elektrody, zatažitelné elektrody k měření pH/potencionálu redox, ponorné elektrody k měření pH/potencionálu redox, články pro regulaci výkonu, průchodky, zejména hermetické průchodky, průchodky pro několik vodičů, vakuové průchodky, muflové stolní pucky, měřidla, zejména číselníkové úchylkoměry, ruční siloměry, tenzometry, indikátory, zejména analogové indikátory, analogové indikátory na vstupu, analogové/kmitočtové indikátory na vstupu, kontrolní indikátory průtoku/celkového množství/dávkovaného množství, indikátory kmitočtu na vstupu, indikátory vlhkosti a zapisovací indikátory, smyčkové indikátory, miniindikátory, modulové indikátory/regulátory/ čidla, indikátory otáčení motoru, indikátory sledu fází, indikátory pH, indikátory procesu, indikátory doby prodlevy, indikátory teploty, termistorové indikátory, rozhraní, smyčkové izolatory, spojovací skřínky, zejména sumáční spojovací skřínky dynamometru, nevratné štítky, štítky s kapalnými krystaly, vratné štítky, teplotní štítky, laky pro indikaci teploty, registrační zařízení, zejména zapisovače výkonu, manometry, zejména ruční manometry, měřicí přístroje, zejména ampérmetry pro sřídavý/stejnoseměrný proud, ampérmetry pro měření sřídavého proudu na svorkách, měřiče rychlosti proudění vzduchu, analogové měřicí přístroje, stolní měřicí přístroje, stolní měřiče vodivosti, stolní pH-metry, stolní měřiče rozpuštěného kyslíku, konduktometry, měřiče vodivosti, ampérmetry, pH-metry/milivoltmetry s ukládáním dat, stejnosměrné voltmetry, měřiče rosného bodu, digitální měřicí přístroje, měřiče rozpuštěného kyslíku, měřiče kmitočtu, ruční měřicí přístroje, ruční měřiče rozpuštěného kyslíku, ruční měřiče vodivosti, ruční tenzometry, ruční vlhkoměry, laboratorní měřiče vodivosti, měřicí přístroje s velkým displejem, měřiče zatížení, přístroje pro měření ve smyčce, dynamické měřicí přístroje, mikrovoltmetry, miniaturní měřicí přístroje, ohmmetry, lopatkové průtokoměry, panelové měřicí přístroje, panelové přístrojové vybavení, měřidla k montáži na panelu, pH-metry, milivoltmetry/Ph-metry, pH-metry s iontově selektivní elektrodou, pH-metry/měřiče potencionálu redox, potenciometry, přenosné konduktometry, přenosné měřiče rozpustného kyslíku, přenosné pH-metry, přístroje pro měření posunu, přístroje pro měření výkonu, přístroje pro měření procesů, přístrojové vybavení pro měření procesů, programovatelné přístroje pro měření procesů, kvadrantní měřiče, integrátory, měřiče referenčního bodu, refraktometry, měřiče relativní vlhkosti, rotametry, RTD-metry, tenzometry, solární měřicí přístroje, přístroje k měření napětí/deformace, přístroje pro měření ve druhé odmocnině, termistorové měřicí přístroje, termoelektrické RTD měřiče, termoelektrické měřicí přístroje, měřiče efektivní hodnoty, turbidimetry, viskozometry, voltmetry, plastové měřiče vířivého proudění, vodotěsné pH-metry, mísíče se středovým vstupem, statické mísíče, modemy na krátké vzdálenosti, inteligentní řídicí moduly, izolační moduly, smyčkové izolátorové moduly, porporcionální zážehové moduly, moduly impulzní regulace, vstupní/výstupní moduly v pevné fázi, monitory vodivosti, monitory rosného bodu, monitory životního prostředí, monitory procesů, monitory silnoprůvedého vedení, monitory teplotního rozdílu, elektromotory, univerzální měřicí přístroje, zejména digitální univerzální měřicí přístroje, ruční univerzální měřicí přístroje, vícefunkční univerzální měřicí přístroje, svirková pole, panely pro regulaci výkonu, souřadnicové zapisovače, tiskárny, zejména tiskárny na ovládacím panelu, sondy, sondy vodivosti, teplotní sondy, termistorové sondy, termoelektrické sondy, profilovací přístroje, zejména přístroje pro profilování teploty, psychometry, zejména vířivé psychometry, pyrometry, zejména infračervené radiační pyrometry, provozní přijímače, zapisovače, zejména analogové zapisovače, bateriové zapisovače, stolní zapisovače, kruhové zapisovače, zapisovače pro zhuštěný zápis, zapisovače pro rozptýlené zpracování dat, zapisovače událostí, stolní zapisovače, zapisovače funkcí, hybridní zapisovače, indikační zapisovače, trysové tiskárny,

mikroprocesorové zapisovače, zapisovače bez použití papíru, zapisovací pH-metry, přenosné zapisovače, programovatelné zapisovače, zapisovače teploty, termo-zapisovače, soubor zapisovačů, přechodové zapisovače, zapisovače trendu, vertikální zapisovače, souřadnicové zapisovače, relé, zejména relé s vnitřní bezpečností, mechanická relé, rtuťová relé, výkonové spínače relé, relé v pevné fázi, relé pro čerpání do vyšší/nížší polohy, rotametry, zejména akrylové rotametry, rotametry pro dávkování plynu, průmyslové rotametry, laboratorní rotametry, rotametry s několika trubiciemi, odkalovací rotametry, snímače, zejména infračervené elektrické snímače, provozní snímače, čidla, zejména vodivostní čidla, čidla vodivosti/měrného odporu, čidla posunu, infračervená čidla, bezkontaktní vodivostní čidla, lopatková čidla, fotooptická čidla, čidla přiblížení, čidla krouticího momentu, čidla vakua, povětrnostní čidla, simulátory, zejména elektrodové simulátory pH, simulátory RTD, termočlánkové simulátory, vysílací simulátory, sběrací kroužky, zejména sběrací kroužky pro ztížené podmínky, termočlánkové sběrací kroužky, software, zejména software pro sběr dat, software pro analýzu dat, software pro grafické znázornění, laboratorní míchadla s topnou deskou, napájecí zdroje, spínače, zejména úrovnňové spínače pro suchý materiál, průmyslové průtokové spínače, lopatkové spínače, vysokofrekvenční úrovnňové spínače, RTD spínače, otočné spínače, jednopólové úrovnňové spínače, termočlánkové spínače, ultrazvukové úrovnňové spínače, komunikační systémy, systémy úrovnňových vodivostních spínačů, tachometry, zkoušečky, zejména zkoušečky vodivosti, zkoušečky pH, kapesní zkoušečky pH, kapesní zkoušečky, zkoušečky pájecího systému, termočlánky, bloky termočlánků, hlavy termočlánků, termočlánková čidla, termočlánkové dráty, teploměrné jímky, termostaty, sítací přístroje, zejména smyčkové sítací přístroje, sazbová počítadla/sítací přístroje, vodoměry, snímače, zejména snímače průtoku vzduchu/hmoty, snímače rychlosti vzduchu, infračervené snímače, měniče výkonu, transformátory, zejména proudové transformátory, kapacitní čidla úrovnň, chlazené zrcadlové snímače, snímače vodivosti, nepřetržitě úrovnňové snímače, čidla rosného bodu, digitální čidla, infračervená čidla, indikační čidla, indikační čidla a zapisovače, inteligentní čidla, úrovnňová čidla, čidla pH, programovatelná čidla, čidla relativní vlhkosti, modulová indikační/regulační čidla, RTD čidla, termočlánková čidla, dvou vodičová čidla, dvou vodičová čidla vodivosti, dvou vodičová čidla pH, dvou vodičová čidla měrného odporu, ultrazvuková úrovnňová čidla, bezdrátová čidla, trubice, zejména Pitotovy trubice, přístroje a zařízení pro meteorologické stanice, větrné tunely, dráty, zejména termočlánkové dráty, dráty pro topné články, topné dráty s minerální izolací, termočlánkové dráty s minerální izolací, nichromové odporové dráty, dráty čidel, odporové topné dráty, supravodivé dráty, kroucené/stíněné termočlánkové dráty, zařízení na stripování drátů, digitální tepelné vlhkoměry, voltmetry, tenzometrické mikrovoltmetry, chemická měřicí čerpadla, membránová měřicí čerpadla, elektronická měřicí čerpadla, velkoobjemová měřicí čerpadla, chemická měřicí čerpadla řízená mikroprocesorem, měřicí čerpadla pro nízké průtoky; (11) ohebné topné pásy, ohříváče vzduchových kanálů, ohříváče vzduchových pistolí, topné pásy, topné patrony, ohříváče pro prošívané pokrývky, zvlhčovače, topné pláště; (16) štítky, zejména zásuvné štítky, tiskoviny, zejména brožury, katalogy, příručky, manuály, plakáty, referenční příručky o výrobcích a jejich technických údajích; (17) plastové trubky, pryžové hadice, těsnění, zejména membránová tlaková těsnění; (19) cementy, zejména cementy tuhnoucí na vzduchu, chemicky tuhnoucí cementy, epoxidové cementy, vysokoteplotní cementy, výrobky z keramiky, zejména keramické roury, keramické konektory, tvarovky, zejména lisované tvarovky, potrubní tvarovky.

Třídý výrobků a služeb:
1, 6, 7, 9, 11, 16, 17, 19

(210) O-88631

(111) 225255
(220) 14.04.1994
(151) 21.07.2000
(540)



(594) Kombinovaná
(730) Omega Engineering, Inc., společnost zřízená podle zákonů státu Delaware, One Omega Drive, Stamford, CT, US
(740) Čermák a spol., JUDr. Karel Čermák Ph.D., LL.M., Elišky Peškové 735/15, Praha 5, Smíchov, 15000
(511) (1) stolní standardy pro stanovení tlaku, ruční standardy pro stanovení tlaku,

standardy pro stanovení bodu tání, lázně, zejména oběhové lázně, lázně s konstantní teplotou, fluidní pískové lázně, vytápěné lázně, chlazené lázně, pouzdra pro tlumivé roztoky pro regulaci pH, indikátorové pH papírky, tablety indikující změnu teploty, vodivostní roztoky, standardní roztoky pro iontové selektivní elektrody, ústojné roztoky pH, roztoky pro plnění pH elektrod; (6) spony, zejména spony trubek, trubky, zejména kovové trubky; (7) rotační čerpadla, odstředivá čerpadla, chemická dávkovací čerpadla, zubová čerpadla, ruční čerpadla, magneticky poháněná odstředivá čerpadla, hadicová čerpadla, pogramovaná odstředivá čerpadla, ventily, zejména regulační ventily, měřicí ventily, motorové ventily, pneumatické ventily, solenoidové ventily, teflonové ventily; (9) přístroje průmyslové a/nebo vědecky užívané pro měření nebo kontrolu variabilních parametrů jako je teplota, tlak, síla, váha, vibrace, elektrická vodivost, stav tekutiny, kyselost, vlhkost, napětí, proud, včetně počítačem řízených měřících, časových a zobrazovacích přístrojů určených pro vědecké nebo průmyslové účely zejména akcelerometry a jejich příslušenství, zejména konzole, svorky, adaptéry, zejména adaptéry elektrod, poplašná zařízení, zejména poplašné moduly, zvuková poplašná zařízení, ampérmetry, zejména stejnosměrné ampérmetry, zesilovače, zejména stejnosměrné zesilovače signálu, stejnosměrné milivoltové zesilovače, termočláňkové zesilovače, analyzátoary, zejména analyzátoary chlóru a analyzátoary iontů, smyčkové analyzátoary, analyzátoary vody, anemometry, bariéry, zejména vnitřní bezpečnostní bariéry, nabíječky akumulátů, panely, zejména analogové, vstupní/výstupní panely, digitální vstupní/výstupní panely, zásuvné desky, propojovací desky, releové panely, fotoelektrické články, vodivostní kyvety, články k měření vodivosti/měrného odporu, dynamometry, siloměry, zkoušečky, zejména ruční zkoušečky netěsností, povlaky pro přenos a uvolňování tepla, kompenzátoary studeného spoje, zařízení pro úpravu signálů všeho druhu, programovatelná zařízení pro úpravu signálů, nízkosumové spojky termočláňků, spojky termočláňků, stykače, zejména magnetické stykače, kabely, zejména spletané topné kabely s konstantním vatovým výkonem, spletané topné kabely s minerální izolací, vícepárové prodlužovací kabely, zatažitelné kabely čidla, spletané topné kabely se samoregulací, prodlužovací kabely pro termočláňky, přístroje pro kalibraci, zejména smyčkové přístroje pro automatickou kalibraci pH, stolní kalibrační přístroje, blokové kalibrační přístroje, přístroje pro kalibraci vodivosti, přístroje pro kalibraci proudu, přístroje pro kalibraci kmitočtu, ruční kalibrační přístroje, kalibrační smyčkové přístroje, vícefunkční kalibrační přístroje, přístroje pro kalibraci pH, přístroje pro kalibraci v provozu, RTD kalibrátory, kalibrátory termočláňků, přístroje pro cejchování napětí, analogové řadiče, regulátory automatického ladění, regulátory dávkování, stolní regulátory, regulátory vodivosti, regulátory vodivosti/měrného odporu, kryogenní regulátory, regulátory odchylek, číselnicové řídicí jednotky, dvouřadé vstupní řídicí jednotky, řadiče, indikační regulátory, mezní regulátory, regulátory vodivosti/měrného odporu na bázi mikroprocesorů, regulátory pH na bázi mikroprocesorů, regulátory Ph/potenciálu redox na bázi mikroprocesorů, vícesmyčkové regulátory, neinдикаční regulátory, regulátory k montáži na panelu, regulátory pH, regulátory pH/potenciálu redox, čerpační regulátory pH, regulátory výkonu, regulátory pro řízení procesu, zařízení pro kontrolu profilu, programovatelné logické řídicí jednotky, kmitočtové impulzové regulátory pH, regulátory rychlosti prohrívání, regulátory měrného odporu, tyristorové regulátory, výkonové tyristorové regulátory, regulátory nastavené hodnoty, regulátory řazení, regulátory teploty, analogové/číselnicové převodníky, číselnicové/analogové převodníky, analogové převodníky údajů termočláňků, bateriové čítače, systémy sběru dat, zařízení pro registraci dat, zejména bateriová zařízení pro registraci dat, ruční zařízení pro registraci dat, inteligentní zařízení pro registraci dat, přenosná zařízení pro registraci dat, programovatelná zařízení pro registraci dat, zařízení pro registraci dat o teplotě, detektory, zejména detektory netěsnosti, autovoliče čísel, telefonní voliče čísel, diody, křemíkové diody, křemíkové diody, elektrody, zejména kombinace elektrod k měření pH, elektrody k měření vodivosti, kombinace elektrod k měření pH zalitých v epoxydové pryskyřici, elektrody pH zalité ve skle, in line elektrody k měření pH/potenciálu redox, průmyslové elektrody k měření pH/potenciálu redox, iontové selektivní elektrody, laboratorní elektrody k měření pH/potenciálu redox, měřicí elektrody, elektrody k měření potenciálu redox, elektrody k měření pH, předzesílené elektrody k měření pH, referenční elektrody, zatažitelné elektrody k měření pH/potenciálu redox, poměrné elektrody k měření pH/potenciálu redox, články pro regulaci výkonu, průchodky, zejména hermetické průchodky, průchodky pro několik vodičů, vakuové průchodky, muflové stolní pucky, měřidla, zejména číselnicové úchytkoměry, ruční siloměry, tenzometry, indikátory, zejména analogové indikátory, analogové indikátory na vstupu, analogové/kmitočtové indikátory na vstupu, kontrolní indikátory průtoku/celkového množství/dávkovaného množství, indikátory kmitočtu na vstupu, indikátory vlhkosti a zapisovací indikátory, smyčkové

indikátory, miniindikátory, modulové indikátory/regulátory/ čidla, indikátory otáčení motoru, indikátory sledu fází, indikátory pH, indikátory procesu, indikátory doby prodlevy, indikátory teploty, termistorové indikátory, rozhraní, spojovací skřínky, zejména sumační spojovací skřínky dynamometru, nevratné štítky, štítky s kapalnými krystaly, vratné štítky, teplotní štítky, registrační zařízení, zejména měřicí přístroje, stolní měřiče výkonu, manometry, zejména ruční manometry, měřicí přístroje, zejména ampérmetry pro střídavý/stejnosměrný proud, ampérmetry pro měření střídavého proudu na svorkách, měřiče rychlosti proudění vzduchu, analogové měřicí přístroje, stolní měřicí přístroje, stolní měřiče vodivosti, stolní pH-metry, stolní měřiče rozpuštěného kyslíku, konduktometry, měřiče vodivosti, ampérmetry, pH-metry/milivoltmetry s ukládáním dat, stejnosměrné voltmetry, měřiče rosného bodu, digitální měřicí přístroje, měřiče rozpuštěného kyslíku, průtokoměry, měřiče kmitočtu, ruční měřicí přístroje, ruční měřiče rozpuštěného kyslíku, ruční měřiče vodivosti, ruční tenzometry, ruční vlhkoměry, laboratorní měřiče vodivosti, měřicí přístroje s velkým displayem, měřiče zatížení, přístroje pro měření ve smyčce, dynamické měřicí přístroje, mikrovoltmetry, miniaturní měřicí přístroje, ohmmetry, lopatkové průtokoměry, panelové měřicí přístroje, panelové přístrojové vybavení, měřidla k montáži na panelu, pH-metry, milivoltmetry/Ph-metry, pH-metry a iontově selektivní elektrodou, pH-metry/měřiče potenciálu redox, potenciometry, přenosné konduktometry, přenosné měřiče rozpustného kyslíku, přenosné pH-metry, přístroje pro měření posunu, přístroje pro měření výkonu, přístroje pro měření procesů, přístrojové vybavení pro měření procesů, programovatelné přístroje pro měření procesů, kvadrantní měřiče, integrátory, měřiče referenčního bodu, refraktometry, měřiče relativní vlhkosti, rotametry, RTD-metry, tenzometry, solární měřicí přístroje, přístroje k měření napětí/deformace, přístroje pro měření teploty, přístroje pro měření ve druhé odmocnině, termistorové měřicí přístroje, termoelektrické RTD měřiče, termoelektrické měřicí přístroje, měřiče efektivní hodnoty, turbidimetry, viskozometry, voltmetry, plastové měřiče vířivého proudění, vodotěsné pH-metry, mísiče se středovým vstupem, statické mísiče, modemy na krátké vzdálenosti, inteligentní řídicí moduly, izolací moduly, smyčkové izolátorové moduly, proporcionální zážehové moduly, moduly impulzní regulace, vstupní/výstupní moduly v pevné fázi, monitory vodivosti, monitory rosného bodu, monitory životního prostředí, monitory procesů, monitory silnoproudého vedení, monitory teplotního rozdílu, elektromotory, univerzální měřicí přístroje, zejména digitální univerzální měřicí přístroje, ruční univerzální měřicí přístroje, vícefunkční univerzální měřicí přístroje, univerzální měřicí přístroje na měření teploty, svírková pole, panely pro regulaci výkonu, souřadnicové zapisovače, tiskárny, zejména tiskárny na ovládacím panelu, sondy, sondy vodivosti, teplotní sondy, termistorové sondy, termoelektrické sondy, profilovací přístroje, zejména přístroje pro profilování teploty, psychometry, zejména vířivé psychometry, elektronická měřicí čerpadla, chemická měřicí čerpadla řízená mikroprocesorem, pyrometry, zejména infračervené radiační pyrometry, provozní přijímače, zapisovače, zejména analogové zapisovače, bateriové zapisovače, stolní zapisovače, kruhové zapisovače, zapisovače pro zhuštěný zápis, zapisovače pro rozptýlené zpracování dat, zapisovače událostí, stolní zapisovače, zapisovače funkcí, hybridní zapisovače, indikační zapisovače, tryskové tiskárny, mikroprocesorové zapisovače, zapisovače bez použití papíru, zapisovací pH-metry, přenosné zapisovače, programovatelné zapisovače, zapisovače teploty, termo-zapisovače, soubor zapisovačů, přechodové zapisovače, zapisovače trendu, vertikální zapisovače, souřadnicové zapisovače, relé, zejména relé s vnitřní bezpečností, mechanická relé, rtuťová relé, výkonová spínací relé, relé v pevné fázi, relé pro čerpání do vyšší/nížší polohy, rotametry, zejména akrylové rotametry, rotametry pro dávkování plynu, průmyslové rotametry, laboratorní rotametry, rotametry s několika trubicemi, odkalovací rotametry, snímače, zejména infračervené elektrické snímače, provozní snímače, čidla, zejména vodivostní čidla, čidla vodivosti/měrného odporu, čidla posunu, infračervená čidla, bezkontaktní vodivostní čidla, lopatková čidla, fotooptická čidla, čidla přiblížení, čidla kroutičeho momentu, čidla vakua, povětrnostní čidla, simulátory, zejména elektroodové simulátory pH, simulátory RTD, termočláňkové simulátory, vysílací simulátory, sběrací kroužky, zejména sběrací kroužky pro ztížené podmínky, termočláňkové sběrací kroužky, tlakové tlumiče ofřesů, software, zejména software pro sběr dat, software pro analýzu dat, software pro grafické znázornění, stolní standardy pro stanovení tlaku, ruční standardy pro stanovení tlaku, standardy pro stanovení bodu tání, laboratorní míchadla s topnou deskou, napájecí zdroje, spínače, zejména úrovnňové spínače pro suchý materiál, průmyslové průtokové spínače, lopatkové spínače, vysokofrekvenční úrovnňové spínače, RTD spínače, otcňové spínače, jednopólové úrovnňové spínače, termočláňkové spínače, ultrazvukové úrovnňové spínače, komunikační systémy, systémy úrovnňových vodivostních spínačů, tachometry, zkoušečky, zejména

zkoušečky vodivosti, zkoušečky pH, kapesní zkoušečky pH, kapesní zkoušečky, zkoušečky pájecího systému, termočlánky, bloky termočlánků, hlavy termočlánků, termočlánková čidla, termočlánkové dráty, teploměrné jímky, termostaty, časové spínače, zejména průmyslové časové spínače, spínací hodiny, sčítací přístroje, zejména smyčkové sčítací přístroje, sazbová počítadla/sčítací přístroje, vodoměry, snímače, zejména snímače průtoku vzduchu/hmoty, snímače rychlosti vzduchu, infračervené snímače, měniče tlaku, měniče výkonu, transformátory, zejména proudové transformátory, kapacitní čidla úrovně, chlazené zrcadlové snímače, snímače, snímače vodivosti, nepřetržitě úrovněové snímače, čidla rosného bodu, digitální čidla, infračervená čidla, indikační čidla, indikační čidla a zapisovače, inteligentní čidla, úrovněová čidla, čidla pH, programovatelná čidla, čidla relativní vlhkosti, modulová indikační/regulační čidla, RTD čidla, termočlánková čidla, dvou vodičová čidla, dvou vodičová čidla vodivosti, dvou vodičová čidla pH, dvou vodičová čidla měrného odporu, ultrazvuková úrovněová čidla, bezdrátová čidla, trubice, zejména Pitotovy trubice, přístroje a zařízení pro meteorologické stanice, větrné tunely, dráty, zejména termočlánkové dráty, dráty pro topné články, topné dráty s minerální izolací, termočlánkové dráty s minerální izolací, nichromové odporové dráty, dráty čidel, odporové topné dráty, supravodivé dráty, kroucené/stíněné termočlánkové dráty, zařízení na stripování drátů, digitální tepelné vlhkoměry, voltmetry, tenzometrické mikrovoltmetry, chemická měřicí čerpadla, membránová měřicí čerpadla, velkoobjemová měřicí čerpadla, měřicí čerpadla pro nízké průtoky; (11) ohebné topné pásy, ohříváče vzduchových kanálů, ohříváče vzduchových pistolí, topné pásy, topné patrony, ohříváče pro prošívané pokrývky, zvlhčovače, topné pláště; (16) štítky, zejména zásuvné štítky, tiskoviny, zejména brožury, katalogy, příručky, manuály, plakáty, referenční příručky o výrobcích a jejich technických údajích; (17) plastové trubky, pryžové hadice, těsnění, zejména membránová tlaková těsnění; (19) cementy, zejména cementy tuhnoucí na vzduchu, chemicky tuhající cementy, epoxidové cementy, vysokoteplotní cementy, výrobky z keramiky, zejména keramické roury, keramické konektory, tvarovky, zejména lisované tvarovky, potrubní tvarovky.

Třídy výrobků a služeb:
1, 6, 7, 9, 11, 16, 17, 19

(210) O-88632

(111) **264773**
(220) 28.11.2003
(151) 23.07.2004
(540)

**PREMIUM ART**

(594) Kombinovaná
(730) **Ing. Václav Příbýl**, Světví 9, Horní Stropnice, Trhové Sviny, 37401, CZ
(740) artpatent, advokátní kancelář s.r.o., Dukelských hrdinů 976/12, Praha 7, Holešovice, 17000

(511) (6) obecné kovy a jejich slitiny, kovové stavební materiály, kovové stavební materiály přenosné, kovové materiály pro železnice, kovové kabely a dráty neelektrické, kovové potřeby zámečnické a klempířské, kovové trubky, sejfy, kovové výrobky, které nejsou uvedeny v jiných třídách, rudy; (14) vzácné kovy a jejich slitiny a výrobky z těchto látek nebo posířbeného nebo pozlaceného kovu, nejsou-li uvedeny v jiných třídách, klenoty, bižuterie, drahokamy, hodinářské potřeby a chronometrické přístroje; (16) papír, lepenka a výrobky z těchto materiálů, které nejsou zařazeny do jiných tříd, tiskárenské výrobky, potřeby pro knižní vazby, fotografie, papírenské zboží, lepidla pro papírenství nebo domácnost, materiál pro umělce, štetce, psací stroje a kancelářské potřeby (vyjímaje nábytek), učební a vyučovací pomůcky s výjimkou přístrojů, plastické obaly (nezařazené do jiných tříd), tiskařské typy, štočky; (18) kůže, imitace kůže, výrobky z těchto materiálů, které nejsou zahrnuty do jiných tříd, kůže ze zvířat, kuřky a zavazadla, deštníky, slunečníky a hole, biče a sedlářské výrobky; (19) stavební materiály nekovové, neohebné trubky nekovové pro stavebnictví, asfalt, směla, přenosné konstrukce nekovové, nekovové pomníky; (20) nábytek,

zrcadla, rámy, výrobky nejmenované v jiných třídách ze dřeva, korku, rákosu, vrbového proutí, z rohu, kostí, slonoviny, z kostic, želvoviny, jantaru, perleti, mořské pěny, náhražky všech těchto materiálů nebo náhražky z plastických hmot; (21) náčiní a nádoby pro domácnost nebo kuchyň (nikoliv z drahých kovů, ani posířbených nebo pozlacených kovů), hřebeny a mycí houby, kartáče (s výjimkou štětců), materiály pro výrobu kartáčů, čistící potřeby, drátky na čištění parket, sklo surové nebo opracované (s výjimkou stavebního skla), sklo, porcelán a majolika neobsažené v jiných třídách; (35) propagační činnost, reklama, pomoc při řízení obchodní činnosti, obchodní administrativa, kancelářské práce; (41) výchova, vzdělávání, zábava, sportovní a kulturní aktivity; (42) poradenství v oblasti návrhů a vybavení interiérů.

Třídy výrobků a služeb:
6, 14, 16, 18, 19, 20, 21, 35, 41, 42

(210) O-198639

(111) **265730**
(220) 22.01.2004
(151) 25.08.2004
(540)



(594) Kombinovaná
(730) **BAKKER, s.r.o.**, Měchnov 33, Divišov, 25726, CZ
(740) Advokátní kancelář, JUDr. Rostislav Doleček, Seifertova 9, Praha 3, 13000
(511) (29) ovoce a zelenina konzervované, sušené, zavařené, želé, džemy, kompoty; (31) čerstvé ovoce a zelenina; (32) nealkoholické nápoje a ovocné šťávy.

Třídy výrobků a služeb:
29, 31, 32

(210) O-342402

(111) **265731**
(220) 22.01.2004
(151) 25.08.2004
(540)



(594) Kombinovaná
(591) Barevná
(730) **BAKKER, s.r.o.**, Měchnov 33, Divišov, 25726, CZ
(740) Advokátní kancelář, JUDr. Rostislav Doleček, Seifertova 9, Praha 3, 13000
(511) (29) ovoce a zelenina konzervované, sušené, zavařené, želé, džemy, kompoty; (31) čerstvé ovoce a zelenina; (32) nealkoholické nápoje a ovocné šťávy.

Třídy výrobků a služeb:
29, 31, 32

(210) O-342403

(111) 267820
(220) 04.03.2004
(151) 29.11.2004
(540)



(594) Kombinovaná
(730) KPMZ Group s. r. o., č. p. 1648, Dubňany, 69603, CZ
(740) Mgr. Roman Fojtášek, advokát, Vinohradská 343/6, Praha 2, Vinohrady, 12000

(511) (1) průmyslové chemikálie, zejména tenzidy jako chemické přísady do výrobků, apretační a bělicí přísady a přípravky pro průmyslové účely, biologické přísady a přípravky a enzymy a enzymatické přípravky pro průmyslové využití, chemické přípravky pro čištění tekutin a změkčování vody, detergenty a škrob pro průmyslové účely, impregnační látky a smáčecí přípravky pro barvení textilií a kůže, chemické přípravky pro výrobu pigmentů, chemické prostředky pro konzervování potravin a krmiv, umělá sladidla, hnojiva přírodní a umělá pro zemědělství, lesnictví, zahradnictví a zahrádkářské účely, živné soli a roztoky pro venkovní a pokojové rostliny a květiny, fungicidy a bakteriální přípravky spadající do třídy 1; (3) prací, čistící, lešticí a apretační prostředky a přípravky, zejména prací prášky, tablety a roztoky, namáčecí prostředky, bělicí, avivážní a apretační přípravky, přípravky pro mytí nádobí a sanitárních zařízení, detergenty a stabilizující emulze, výrobky pro osobní hygienu a výrobky kosmetické, zejména obsahující tenzidy, např. mýdla toaletní, medicíální, dezinfekční a dezodorizační kusová, prášková a tekutá, sprchové gely, koupelové pěny, oleje a soli, stabilizující pěny pro kosmetické a hygienické účely, pleťová mléka a pleťové vody, zubní pasty a prášky a ústní vody a spreje, šampóny na vlasy, vlasové gely a vody, včetně barev a přelivů na vlasy, kosmetické přípravky pro zvířata; (4) průmyslové oleje a mazací tuky a mazadla, např. jako konzervační přípravky pro kůži a textilie, směsi pohlcující prach, včetně jeho zavlažování a vázání; (35) obchodní zprostředkovatelská činnost v oboru pracích a čistících přípravků a prostředků, včetně lešticích, detergentů, kosmetických výrobků, hnojiv, fungicidů a bakteriálních přípravků, reklamní, inzertní činnost v daných oborech, včetně reklamních textů a vzorků výrobků zákazníkům, organizování a pořádání propagačních anebo komerčních výstav, přehlídek zboží a reklamních akcí, obchodní management a průzkum a analýza trhu, pomoc při řízení, obchodní činnosti, obchodní zastupování tuzemských a zahraničních firem, dovozní a vývozní agentura, obchodní informační, konzultační a poradenský servis v daných oborech.

Třídy výrobků a služeb:

1, 3, 4, 35

(210) O-343801

(111) 267884
(220) 16.03.2004
(151) 29.11.2004
(540)



(594) Kombinovaná
(730) KPMZ Group s. r. o., č. p. 1648, Dubňany, 69603, CZ
(740) Mgr. Roman Fojtášek, advokát, Vinohradská 343/6, Praha 2, Vinohrady,

12000

(511) (1) průmyslové chemikálie, zejména tenzidy jako chemické přísady do výrobků, apretační a bělicí přísady a přípravky pro průmyslové účely, biologické přísady a přípravky a enzymy a enzymatické přípravky pro průmyslové využití, chemické přípravky pro čištění tekutin a změkčování vody, detergenty a škrob pro průmyslové účely, impregnační látky a smáčecí přípravky pro barvení textilií a kůže, chemické přípravky pro výrobu pigmentů, chemické prostředky pro konzervování potravin a krmiv, umělá sladidla, hnojiva přírodní a umělá pro zemědělství, lesnictví, zahradnictví a zahrádkářské účely, živné soli a roztoky pro venkovní a pokojové rostliny a květiny, fungicidy, herbicidy a bakteriální přípravky spadající do třídy 1; (3) prací, čistící, lešticí a apretační prostředky a přípravky, zejména prací prášky, tablety, roztoky a gely, namáčecí prostředky, bělicí, avivážní a apretační přípravky, přípravky pro mytí nádobí a sanitárních zařízení, detergenty a stabilizující emulze, výrobky pro osobní hygienu a kosmetické výrobky, zejména tenzidy, např. mýdla toaletní, medicíální, dezinfekční a dezodorizační kusová, prášková, tekutá a gelová, sprchové gely, koupelové pěny a gely, oleje a soli, stabilizující pěny pro kosmetické a hygienické účely, pleťová mléka a pleťové vody, zubní pasty a prášky, ústní vody a spreje, šampóny a vlasové vody, včetně barev a přelivů na vlasy, řasenky, rtěnky a líčidla, kosmetické a hygienické přípravky pro zvířata; (4) průmyslové oleje a mazací tuky a mazadla, např. jako konzervační přípravky pro kůži a textilie, směsi pohlcující prach, včetně jeho zavlažování a vázání; (35) obchodní zprostředkovatelská činnost v oboru pracích a čistících přípravků a prostředků, včetně lešticích, detergentů, kosmetických výrobků, hnojiv, fungicidů a bakteriálních přípravků, reklamní, inzertní a propagační činnost v daných komoditách, včetně rozšiřování reklamních textů, tiskovin a vzorků výrobků zákazníkům, organizování a pořádání propagačních anebo komerčních výstav, přehlídek zboží a reklamních akcí, obchodní management, průzkum a analýza trhu, pomoc při řízení obchodní činnosti, obchodní zastupování tuzemských a zahraničních firem a subjektů, dovozní a vývozní agentura, obchodní informační, konzultační a poradenský servis.

Třídy výrobků a služeb:

1, 3, 4, 35

(210) O-344437

(111) 267987
(220) 09.04.2004
(151) 29.11.2004
(540)



(594) Kombinovaná
(591) Barevná
(730) Škoda Auto a.s., tř. Václava Klementa 869, Mladá Boleslav, Mladá Boleslav II, 29301, CZ

(511) (9) zvukové, obrazové, zvukové obrazové nosiče všeho druhu, počítačové hry; (12) pozemní vozidla, díly a příslušenství pro výše uvedené zboží, vše ve třídě 12, kola; (14) hodinářské a chronometrické přístroje a zařízení, klenoty a šperky; (16) tiskářské výrobky, fotografie, papírenské zboží, kancelářské potřeby, propagační a informační materiály; (18) tašky, zavazadla, peněženky, deštníky, kožené zboží a/nebo zboží z imitace kůže v rámci této třídy, klíčenky; (25) oděvy, oděvy pro motoristy, čepice, obuv, kombinézy pracovní; (28) hračky a hry, příruční počítačové hry, modely zmenšených automobilů, sportovní potřeby a nářadí.

Třídy výrobků a služeb:

9, 12, 14, 16, 18, 25, 28

(210) O-345374

(111) **268637**
(220) 06.04.2004
(151) 28.12.2004
(540)



(594) Kombinovaná
(591) Barevná
(730) **Pivovar Černá Hora, a.s.**, nám. U Pivovaru 3, Černá Hora, 67921, CZ
(740) Langrova, s.r.o., Skrétova 1011/48, Plzeň, Jižní Předměstí, 30100
(511) (32) piva všeho druhu, výtažky z chmele na výrobu piva; (33) destiláty a jiné alkoholické nápoje; (43) hostinská činnost, bary, bufety, restaurace.
Třídy výrobků a služeb:
32, 33, 43
(210) O-345203

(111) **268638**
(220) 06.04.2004
(151) 28.12.2004
(540)



(594) Kombinovaná
(730) **IT STUDIO s.r.o.**, Berkova 444/8, Brno, Královo Pole, 61200, CZ
(740) Mgr. et Mgr. Kamila Mesiarkinová, advokátka, Josefská 504/8, Brno, Brno-město, 60200
(511) (9) elektrické a elektronické přístroje a zařízení, jako výpočetní technika, elektronika pro výpočetní techniku, hardware, software, počítačové sítě, videosystémy, kancelářská technika v rámci této třídy, jako telefonní přístroje, faxy, kopírky; (35) reklama, grafický návrh reklamy, reklamní a propagační činnost, reklama pomocí internetu, marketing, sběr a uspořádání dat, zpracování dat; (42) tvorba, vývoj a distribuce software, počítačová grafika, výroba WEB stránek, poradenství v oboru hardware a software, grafické a kresličské práce, správa sítí, skenování.
Třídy výrobků a služeb:
9, 35, 42
(210) O-345204

(111) **268693**
(220) 14.04.2004
(151) 28.12.2004
(540)

BELUPO

(592) Slovní
(730) **BELUPO-lijekovi i kozmetika d. d.**, Danica 5, Koprivnica, HR
(740) Havlík Švorčík a partneři, advokátní a patentová kancelář, JUDr. Martin Švorčík, Hálkova 1406/2, Praha 2, Nové Město, 12000
(511) (1) chemické výrobky určené pro průmysl, vědy a fotografii, jakož i pro zemědělství, zahradnictví a lesnictví; (3) parfumerie, kosmetika, mýdla, esenciální oleje, vlasové vody (lotions), zubní pasty; (5) farmaceutické přípravky, hygienické výrobky pro léčebné účely, dietní přípravky pro léčebné účely, potraviny pro batolata.
Třídy výrobků a služeb:

1, 3, 5
(210) O-345469

(111) **268766**
(220) 28.04.2004
(151) 28.12.2004
(540)



(594) Kombinovaná
(591) Barevná
(730) **DOR - SPORT s.r.o.**, č. p. 247, Bruzovice, 73936, CZ
(511) (28) potřeby pro gymnastiku a sport - v rámci této třídy; (37) stavebnictví, opravy; (42) vědecké a technologické služby.
Třídy výrobků a služeb:
28, 37, 42
(210) O-345924

(111) **268829**
(220) 28.05.2004
(151) 28.12.2004
(540)



(594) Kombinovaná
(730) **COGEBI a. s.**, Vožická 2104/28, Tábor, 39002, CZ
(740) artpatent, advokátní kancelář s.r.o., Dukelských hrdinů 976/12, Praha 7, Holešovice, 17000
(511) (6) folie hliníkové na ovinování a balení; (9) elektrické vodiče, dráty a lanka, izolované elektrické vodiče a kabely kovové, skleněné, z optických vláken, pro přenos elektrického proudu, impulsů, pro cívky, pro elektroniku a pro sdělovací techniku; (16) elektrotechnický polotovar zejména slídový papír, folie z papíru, ze slídy a z umělých hmot na ovinování a balení; (17) izolace a izolační materiály všeho druhu pro veškeré účely použití v elektrotechnice, elektrických motorech a elektrických zařízeních, zejména izolace drážková, cívková a izolace vodičů, svorek a konektorů, ohnivzdorné kabely, elektrotechnický izolační polotovar, zejména elektroizolační desky, pásy, duté návleky, oviny, manžety a folie, slída, slída mletá jako plnivo, ohebné slídové izolanty, slídové a remikamitové výlisky, elektrotechnické lamináty, skleněná vlákna pro izolaci.
Třídy výrobků a služeb:
6, 9, 16, 17
(210) O-346957

(111) **269158**
(220) 02.04.2004
(151) 26.01.2005
(540)

LeGrand

(594) Kombinovaná
(730) **Národní Jaroslava**, Samcova 2125/3, Praha 1, Nové Město, 11000, CZ
(740) LEGR PATENT, Ing. Vladimír Čmejla, patentový zástupce, Pavlická 160/1, Praha 5, Sobín, 15521
(511) (35) propagační, reklamní a inzertní činnost; (41) agenturní činnost v oblasti kultury a umění, výchovná a zábavná činnost, školení, kulturní a sportovní aktivity, soutěže pro veřejnost, vydavatelská a nakladatelská činnost, tvorba audiovizuálních programů; (43) služby zajišťující stravování (občerstvení, stánky, kiosky), služby zajišťujícím ubytování.

Třídy výrobků a služeb:

35, 41, 43

(210) O-345122

(111) **269189**
(220) 09.04.2004
(151) 26.01.2005
(540)

KZPLIFE

(592) Slovní
(730) **ČSOB Pojišťovna, a. s., člen holdingu ČSOB**, Masarykovo náměstí 1458, Pardubice, Zelené Předměstí, 53002, CZ
(740) MIRA Patentová a známková kancelář, Blanka Fišerová, patentová zástupkyně, V kapslovně 2770/11, Praha 3, Žižkov, 13000
(511) (9) multifunkční magnetické a čipové karty pro oblast pojišťovacích, leasingových, peněžních a finančních služeb i pro obchodní síť, elektronické peněženky, magnetické karty a karty s pamětí nebo s mikroprocesorem, mezinárodní platební karty, edice uživatelských i odborných informací šířených na veškerých paměťových médiích spadající do této třídy, nosiče digitálních podpisů k identifikaci odesílatele, elektronické reklamní, inzertní, propagační, uživatelské a instruktážní materiály i tiskoviny zařazené v této třídě, tiskoviny všeho druhu a ostatní polygrafické výrobky v elektronické podobě a na nosičích; (16) papír a výrobky z papíru, papírnické zboží, obálky, dopisní papíry, kalendáře, plánovací záznamníky, gratulace, tiskoviny a polygrafické výrobky, psací potřeby včetně psacích potřeb ze vzácných kovů a jejich slitin, kancelářské výrobky (s výjimkou nábytku), reklamní a upomínkové předměty nezařazené do jiných tříd, obaly a výrobky z plastů spadající do této třídy; (35) pomoc při řízení zahraničně obchodní činnosti, informační kanceláře a servis, marketing, propagační, reklamní a inzertní služby prostřednictvím jakéhokoliv média - prostřednictvím telefonní, datové nebo informační sítě a jejich distribuce, reklamní prezentace na výstavách a veletrzích, merchandising, administrativní služby, automatizované zpracování dat a informací v bankovníctví, peněžnictví, pojištění i v oblasti finančních instrumentů, zprostředkovatelské služby v oblasti vydávání reklamních, inzertních a propagačních tiskovin a zajištění jejich distribuce; (36) veškeré pojišťovací, zajišťovací a zábranné služby spolu se službami s nimi souvisejícími, finanční služby spolu s poskytnutím nadstandardních produktů v oblasti pojištění, peněžní služby poskytované elektronicky a prostřednictvím telefonu, pojištění zejména v oblasti úrazového pojištění, škod na dopravních prostředcích, přepravovaných věcí, zavazadel a jiného majetku, pojištění škod na majetku způsobené požárem, výbuchem, všemi přírodními živly, pádem letadla i jinými způsoby, odpovědnosti za škodu vyplývající z vlastnictví nebo užití pozemního motorového dopravního prostředku včetně odpovědnosti dopravce, všeobecné pojištění za škodu i odpovědnosti za škody na životním prostředí a/nebo různých finančních ztrát, pomoci osobám v nouzi během cestování nebo pobytu mimo místa trvalého bydliště, peněžní služby, přijímání finančních prostředků a jejich správa, finanční odhady a oceňování movitého i nemovitého majetku, poskytování služeb kartami kreditními, magnetickými, čipovými,

multifunkčními, elektronickými peněženkami nebo jinými kartami s inteligencí, finanční sponzorování, investování do cenných papírů, hypoteční financování a leasing, služby v oblasti finančních instrumentů, finanční analýzy, manažerské služby a makléřské služby v oblasti peněžnictví, pojištění a zajištění majetku, zprostředkovatelské služby v oblasti stavebního spoření, poskytování služeb a prezentace na výstavách a veletrzích v oblasti peněžnictví a pojištění, pronájem bytových a nebytových prostor související s pojišťovací činností, funkce správce majetkových účastí v dceřiných i jiných společnostech, šetření pojistných událostí a likvidátorské služby, služby osobních finančních a pojišťovacích poradců, veškeré konzultační služby v oblasti financí, pojištění, stavebního spoření a úvěrování; (38) poskytování, šíření a výměna informací prostřednictvím globálních telekomunikačních sítí a Internetu, šíření a výměna informací prostřednictvím počítačové sítě, poskytování služeb prostřednictvím elektronických médií, šíření informací formou www stránek a šíření elektronických tiskovin, provozování nepřetržité infolinky, šíření informací prostřednictvím televizního a rozhlasového vysílání; (42) návrhy, vývoj a aktualizace počítačových programů, programování počítačové, počítačové systémy (tvorba) a počítačová komunikace, služby v oblasti kódování a dekodování zabezpečovacích systémů, právní služby související se službami zař. ve tř. 36.

Třídy výrobků a služeb:

9, 16, 35, 36, 38, 42

(210) O-345375

(111) **269203**
(220) 17.05.2004
(151) 26.01.2005
(540)



(594) Kombinovaná
(591) Barevná
(730) **Fotbalový Klub Jablonec, a.s.**, U Stadionu 4904/5, Jablonec nad Nisou, 46601, CZ
(511) (16) papír, lepenka a výrobky z těchto materiálů, tiskárenské výrobky, fotografie, papírenské zboží, kancelářské potřeby, plastické obaly náležící do této třídy; (18) kůže, imitace kůže, výrobky z těchto materiálů, kufrы a zavazadla, deštníky, slunečníky a hole; (21) náčiní a nádobí pro domácnost nebo kuchyň, sklo, porcelán a majolika; (24) tkaniny a textilní výrobky; (25) oděvy, obuv, kloboučnické zboží; (28) hry, hračky, potřeby pro sport; (35) propagační činnost, reklama, pomoc při řízení obchodní činnosti, obchodní administrativní, kancelářské práce; (41) výchova, vzdělávání, zábava, sportovní a kulturní aktivity.

Třídy výrobků a služeb:

16, 18, 21, 24, 25, 28, 35, 41

(210) O-345435

(111) **269216**
(220) 15.04.2004
(151) 26.01.2005
(540)

FAMILY RESERVE



(594) Kombinovaná
(730) **VINAŘSTVÍ SPRINGER a.s.**, č. p. 402, Bořetice, 69108, CZ
(740) Ing. Vladimír Čmejla, patentový zástupce, Pavlická 160/1, Praha 5, Sobín, 15521
(511) (33) alkoholické nápoje s výjimkou piv, zejména vína; (35) služby a poradenství v obchodní činnosti s vinnými produkty.
Třídy výrobků a služeb:
33, 35
(210) O-345526

(111) **269291**
(220) 28.04.2004
(151) 26.01.2005
(540)



(594) Kombinovaná
(591) Barevná
(730) **PARTY LED s.r.o.**, Pernerova 653/16a, Praha 8, Karlín, 18600, CZ
(511) (30) led pro osvěžení; (39) balení a skladování zboží.
Třídy výrobků a služeb:
30, 39
(210) O-345961

(111) **269292**
(220) 28.04.2004
(151) 26.01.2005
(540)



(594) Kombinovaná
(591) Barevná
(730) **PARTY LED s.r.o.**, Pernerova 653/16a, Praha 8, Karlín, 18600, CZ
(511) (30) led pro osvěžení; (39) balení a skladování zboží.
Třídy výrobků a služeb:
30, 39

(210) O-345962

(111) **269298**
(220) 29.04.2004
(151) 26.01.2005
(540)

SMARTSEAL

(592) Slovní
(730) **DePuy Synthes, Inc.**, 700 Orthopaedic Drive, Warsaw, 46581, IN, US
(740) Čermák a spol., JUDr. Karel Čermák jr., Ph.D., LL.M., advokát, Elišky Peškové 15/735, Praha 5, 15000
(511) (10) prostředky zdravotnické techniky a to femorální kompenzátory, acetabulární kompenzátory a kompenzátory používané ve spojitosti s ortopedickými implantáty.
Třídy výrobků a služeb:
10
(210) O-345990

(111) **269332**
(220) 03.05.2004
(151) 26.01.2005
(540)



(594) Kombinovaná
(730) **1. Kaspo - Orcar a.s.**, Nádražní 1179, Vratimov, 73932, CZ
(740) STUDENÁ - LABALESTRA, advokátní a patentová kancelář, Mgr. Klára Labalestra, advokátka, Na poříčí 1041/12, Praha 1, Nové Město, 11000
(511) (6) mechanické zabezpečovací zařízení proti odcizení motorových vozidel, bezpečnostní zámky všeho druhu, mechanická bezpečnostní zařízení pro automobily, zejména zámky pro uzamykání řadicí páky, ruční brzdy, pedálů, volantu, dveří, kapoty a jiných pohyblivých částí automobilu; (37) montáž a demontáž zabezpečovací techniky, zejména motorových vozidel, její úpravy a opravy; (42) výzkum a vývoj v oblasti zabezpečovací techniky, zejména zámek, inženýrské služby a technické poradenství v oboru zabezpečovací techniky motorových vozidel.
Třídy výrobků a služeb:
6, 37, 42
(210) O-346155

(111) **269346**
(220) 05.05.2004
(151) 26.01.2005
(540)



(594) Kombinovaná
(730) **HOLLANDIA Karlovy Vary, s.r.o.**, Pražská 673, Klášterec nad Ohří, Měřetice u Klášterce nad Ohří, 43151, CZ
(740) Mgr. David Müller, Filipova 2016/6, Praha 4, Chodov, 14800
(511) (29) mléčné výrobky všeho druhu.
Třídy výrobků a služeb:

29
(210) O-346278

(111) **269435**
(220) 28.05.2004
(151) 26.01.2005
(540)

PEXETRIO

(592) Slovní
(730) **BETEXA, zásilková služba, s.r.o.**, Jiráskova 239/39, Brno, Veveří, 60200, CZ
(740) Dobroslav Musil a partneři s.r.o., Zábrdovická 917/11b, Brno, Zábrdovice, 61500
(511) (16) tiskárenské a kartonážní výrobky, pohlednice, kalendáře, lepoprela, obtisky, pouzdra, krabice a obaly z papíru a plastů, papírové učební pomůcky, sešity, tašky, knihy, časopisy; (28) hry a hračky, zejména paměťové hry, individuální a společenské hry, stavebnice, hračky z papíru, plastu, plyše, dřeva, hrací kostky, pouzdra a krabice vyplněné herními předměty, herní plány, skládky, puzzle, hrací karty; (41) vydavatelská a nakladatelská činnost.

Třídy výrobků a služeb:
16, 28, 41

(210) O-346931

(111) **269930**
(220) 16.04.2004
(151) 28.02.2005
(540)

LOS CARDOS

(592) Slovní
(730) **Vina Dona Paula S.A.**, Avenida Colón 531, Piso 2, Of 23, Mendoza, AR
(740) Čermák a spol., JUDr. Karel Čermák jr., Ph.D., LL.M., advokát, Elišky Peškové 15/735, Praha 5, 15000

(511) (33) vína.

Třídy výrobků a služeb:
33

(210) O-345567

(111) **269945**
(220) 20.04.2004
(151) 28.02.2005
(540)



(594) Kombinovaná
(730) **FL Europe Holdings, Inc.**, 330 West 34th Street, New York, 10001, NY, US
(740) Čermák a spol., JUDr. Karel Čermák jr., Ph.D., LL.M., advokát, Elišky Peškové 15/735, Praha 5, 15000
(511) (18) tašky a to tašky přes rameno, tašky pro všechny druhy sportu, torny, batohy, příruční zavazadla, pytle na kempování, cestovní vaky, vše vyrobeno z nylonu nebo kůže; (22) tašky a to tašky přes rameno, tašky pro všechny druhy sportu, torny, batohy, příruční zavazadla, pytle na kempování, cestovní vaky, vše vyrobeno z plátna; (25) pokrývky hlavy, obuv a neformální oblečení a to sportovní oblečení, košile, kalhoty, bundy, džíny, vesty, bavlněná trika, oděvy na jogging, trička, tepláky, krátké kalhoty, svetry a ponožky.

Třídy výrobků a služeb:
18, 22, 25

(210) O-345660

(111) **270035**
(220) 10.05.2004
(151) 28.02.2005
(540)

BERUŠKA

(592) Slovní
(730) **Kučera Kamil Mgr.**, Český Dvůr 105, Knyk, 58001, CZ
(740) Ing. Marcela Filipenská, Polní 302/32, Žďár nad Sázavou, Žďár nad Sázavou 2, 59102
(511) (39) provozování cestovní kanceláře v rámci této třídy, poradenská a konzultační činnost v cestovním ruchu, doprava, zprostředkování a průvodcovská činnost v cestovním ruchu, organizování dětských táborů, exkurzí, okružních výletů, zájezdů, organizování prohlídek, informace o dopravě, automobilová, autobusová, lodní a letecká doprava, zprostředkování dopravy; (41) informace o možnostech rekreace, informace o možnostech zábavy a rozptýlení, služby pro oddech a rekreaci, informační a zprostředkovatelské služby se vztahem k jazykovým kurzům a dalším formám mezinárodní mládežnické výměny, činnost touroperátora; (43) hostinská a ubytovací činnost v rámci cestovního ruchu - provozování cestovní kanceláře.

Třídy výrobků a služeb:
39, 41, 43

(210) O-346357

(111) **270049**
(220) 12.05.2004
(151) 28.02.2005
(540)



(594) Kombinovaná
(591) Barevná
(730) **Ing. Jiří Gergel**, Váchova 205, Zlín, 76001, CZ
(511) (6) kovové výrobky, které nejsou uvedeny v jiných třídách; (7) stroje a obráběcí stroje; (8) nářadí a nástroje s ručním pohonem.

Třídy výrobků a služeb:
6, 7, 8

(210) O-346440

(111) **270143**
(220) 01.06.2004
(151) 28.02.2005
(540)



(594) Kombinovaná
(730) **KPMZ Group s. r. o.**, č. p. 1648, Dubňany, 69603, CZ
(740) Mgr. Roman Fojtášek, advokát, Vinohradská 343/6, Praha 2, Vinohrady, 12000
(511) (1) průmyslové chemikálie, zejména tenzidy jako chemické přísady do výrobků, apretační a bělicí přísady a přípravky pro průmyslové účely, biologické přísady a přípravky a enzymy a enzymatické přípravky pro průmyslové využití, chemické přípravky pro čištění tekutin a změkčování vody, detergenty a škrob pro průmyslové účely, impregnační látky a smáčecí

přípravky pro barvení textilií a kůže, chemické přípravky pro výrobu pigmentů, chemické prostředky pro konzervování potravin a krmiv, umělá sladidla, hnojiva přírodní a umělá pro zemědělství, lesnictví, zahradnictví a zahrádkářské účely, živné soli a roztoky pro venkovní a pokojové rostliny a květiny, fungicidy a bakteriální přípravky spadající do třídy 1 (chemické přísady); (3) prací, čisticí, lešticí a apretační prostředky a přípravky, zejména prací prášky, tablety a roztoky, namáčecí prostředky, bělicí, avivážní a apretační přípravky, přípravky pro mytí nádobí a sanitárních zařízení, detergenty a stabilizující emulze, výrobky pro osobní hygienu a výrobky kosmetické, zejména obsahující tenzidy, např. mýdla toaletní, medicínské, dezinfekční a dezodorizační kusová, prášková a tekutá, sprchové gely, koupelové pěny, oleje a soli, stabilizující pěny pro kosmetické a hygienické účely, pleťová mléka a pleťové vody, zubní pasty a prášky a ústní vody a spreje, šampóny na vlasy, vlasové gely a vody, včetně barev a přelivů na vlasy, kosmetické přípravky pro zvířata; (4) průmyslové oleje a mazací tuky a mazadla, např. jako konzervační přípravky pro kůži a textilie, směsi pohlcující prach, vč. jeho zavlažování a vázání.

Třídy výrobků a služeb:
1, 3, 4

(210) O-347023

(111) **270210**
(220) 10.06.2004
(151) 28.02.2005
(540)

RANČ U ZELENÉ SEDMY

(592) Slovní
(730) **ČESKÁ TELEVIZE**, Na hřebenech II 1132/4, Praha 4, Podolí, 14700, CZ
(511) (9) veškeré nosiče informací v rozsahu třídy 9; (16) tiskoviny, periodické a neperiodické publikace, např. knihy a časopisy, katalogy, plakáty, fotografie, kalendáře, samolepky; (35) propagační, reklamní a inzertní činnost; (38) vysílání televizních programů; (41) tvorba televizních programů, výchovná a zábavní činnost, školení, kulturní a sportovní aktivity, soutěže pro veřejnost, vydavatelská a nakladatelská činnost, výroba audiovizuálních programů.

Třídy výrobků a služeb:
9, 16, 35, 38, 41

(210) O-347324

(111) **270211**
(220) 10.06.2004
(151) 28.02.2005
(540)

JOSEF A LY

(592) Slovní
(730) **ČESKÁ TELEVIZE**, Na hřebenech II 1132/4, Praha 4, Podolí, 14700, CZ
(511) (9) veškeré nosiče informací v rozsahu třídy 9; (16) tiskoviny, periodické a neperiodické publikace, např. knihy a časopisy, katalogy, plakáty, fotografie, kalendáře, samolepky; (35) propagační, reklamní a inzertní činnost; (38) vysílání televizních programů; (41) tvorba televizních programů, výchovná a zábavní činnost, školení, kulturní a sportovní aktivity, soutěže pro veřejnost, vydavatelská a nakladatelská činnost.

Třídy výrobků a služeb:
9, 16, 35, 38, 41

(210) O-347325

(111) **270297**
(220) 23.06.2004
(151) 28.02.2005
(540)



(594) Kombinovaná
(730) **Fluokov s.r.o.**, Důlní 106, Teplice, Soběduhy, 41510, CZ
(740) ZEMAN - podkrušnohorská patentová a známková kancelář, Mgr. Dita Fialová, patentový zástupce, Hradní 301/9, Locket, 35733
(511) (6) výrobky z kovu jako například ocelové konstrukce, jejich díly a příslušenství, kovové lávky, kovová zábradlí, kovové žebříky, kovové zábradlí, kovové sloupy, kovové tyčové a profilové materiály a výrobky z nich, trubky, potrubí a jeho příslušenství zařazené v této třídě, kovové nádrže a nádoby, sudy a kontejnery, kovové rámy a zárubně, kovová vrata, vrátka a dveře, kovové mříže, kovové stěny a zástěny, lana kovová, řetězy, kování kovové, madla kovová, a zámečnické výrobky v jiné třídě neobsažené; (37) zámečnické práce opravárenského charakteru, potrubářské práce, montážní práce, práce natěračské, údržba a opravy výrobků uvedených u třídy 6; (40) zámečnické práce výrobního charakteru spadající do této třídy, svářečské práce, kovářské práce, vázání lan, kovoobrábění, pájení, pokovování a jiné povrchové úpravy materiálů zařazené v této třídě; (42) práce konstruktérů, práce technologů ve strojírenství.

Třídy výrobků a služeb:
6, 37, 40, 42

(210) O-355598

(111) **270651**
(220) 09.04.2004
(151) 29.03.2005
(540)

VARIO

(592) Slovní
(730) **ČSOB Pojišťovna, a. s., člen holdingu ČSOB**, Masarykovo náměstí 1458, Pardubice, Zelené Předměstí, 53002, CZ
(740) MIRA Patentová a známková kancelář, Blanka Fišerová, patentová zástupkyně, V kapslovně 2770/11, Praha 3, Žižkov, 13000
(511) (9) multifunkční magnetické a čipové karty pro oblast pojišťovacích, leasingových, peněžních a finančních služeb i pro obchodní síť, elektronické peněženky, magnetické karty a karty s pamětí nebo s mikroprocesorem, mezinárodní platební karty, edice uživatelských i odborných informací šířených na veškerých paměťových médiích spadající do této třídy, nosiče digitálních podpisů k identifikaci odesílatele, elektronické reklamní, inzertní, propagační, uživatelské a instruktážní materiály i tiskoviny zařazené v této třídě, tiskoviny všeho druhu a ostatní polygrafické výrobky v elektronické podobě a na nosičích; (16) papír a výrobky z papíru, papírnické zboží, obálky, dopisní papíry, kalendáře, plánovací záznamníky, gratulace, tiskoviny a polygrafické výrobky, psací potřeby včetně psacích potřeb ze vzácných kovů a jejich slitin, kancelářské výrobky (s výjimkou nábytku), reklamní a upomínkové předměty nezařazené do jiných tříd, obaly a výrobky z plastů spadající to této třídě; (35) pomoc při řízení zahraničně obchodní činnosti, informační kanceláře a servis, marketing, propagační, reklamní a inzertní služby prostřednictvím jakéhokoliv média - prostřednictvím telefonní, datové nebo informační sítě a jejich distribuce, reklamní prezentace na výstavách a veletrzích, merchandising, administrativní služby, automatizované zpracování dat a informací v bankovníctví, peněžnictví, pojištění i v oblasti finančních instrumentů, zprostředkovatelské služby v oblasti vydávání reklamních, inzertních a propagačních tiskovin a zajištění jejich distribuce; (36) veškeré pojišťovací, zajišťovací a zábranné služby spolu se službami s nimi souvisejícími, finanční služby spolu s poskytnutím nadstandardních produktů v oblasti pojištění, peněžní služby poskytované elektronicky a prostřednictvím telefonu, pojištění zejména v oblasti úrazového pojištění, škod na dopravních prostředcích, přepravovaných věcí, zavazadel a jiného

majetku, pojištění škod na majetku způsobené požárem, výbuchem, všemi přírodními živly, pádem letadla i jinými způsoby, odpovědnosti za škodu vyplývající z vlastnictví nebo užití pozemního motorového dopravního prostředku včetně odpovědnosti dopravce, všeobecné pojištění za škodu i odpovědnosti za škody na životním prostředí a/nebo různých finančních ztrát, pomoci osobám v nouzi během cestování nebo pobytu mimo místa trvalého bydliště, peněžní služby, přijímání finančních prostředků a jejich správa, finanční odhady a oceňování movitého i nemovitého majetku, poskytování služeb kartami kreditními, magnetickými, čipovými, multifunkčními, elektronickými peněženkami nebo jinými kartami s inteligencí, finanční sponzorování, investování do cenných papírů, hypoteční financování a leasing, služby v oblasti finančních instrumentů, finanční analýzy, manažerské služby a makléřské služby v oblasti peněžnictví, pojištění a zajištění majetku, zprostředkovatelské služby v oblasti stavebního spoření, poskytování služeb a prezentace na výstavách a veletrzích v oblasti peněžnictví a pojištění, pronájem bytových a nebytových prostor související s pojišťovací činností, funkce správce majetkových účastí v dceřiných i jiných společnostech, šetření pojistných událostí a likvidátorské služby, služby osobních finančních a pojišťovacích poradců, veškeré konzultační služby v oblasti financí, pojištění, stavebního spoření a úvěrování; (38) poskytování, šíření a výměna informací prostřednictvím globálních telekomunikačních sítí a Internetu, šíření a výměna informací prostřednictvím počítačové sítě, poskytování služeb prostřednictvím elektronických médií, šíření informací formou www stránek a šíření elektronických tiskovin, provozování nepřetržité infolinky, šíření informací prostřednictvím televizního a rozhlasového vysílání, počítačová komunikace; (42) služby v oblasti kódování a dekodování zabezpečovacích systémů, právní služby související se službami zařazenými ve třídě 36.

Třídy výrobků a služeb:

9, 16, 35, 36, 38, 42

(210) O-345376

(111) **270710**

(220) 10.05.2004

(151) 29.03.2005

(540)



(594) Kombinovaná

(591) Barevná

(730) **EKOGALVA s.r.o.**, Santiniho 17/27, Žďár nad Sázavou, Žďár nad Sázavou 2, 59102, CZ

(740) Ing. Marcela Filipenská, Polní 302/32, Žďár nad Sázavou, Žďár nad Sázavou 2, 59102

(511) (9) počítače a jejich periferní zařízení, nosiče záznamů; (7) dávkovače sypkých materiálů, tekutých chemikálií a jiných kapalin, příslušenství k průmyslovým pračkám; (37) servis, opravy, instalace strojů a strojního zařízení, instalace a opravy elektronických zařízení, instalace a opravy elektrických strojů a přístrojů, montáž, údržba, opravy a instalace počítačového vybavení; (40) nakládání s odpady včetně nebezpečných odpadů; (42) konstrukce a projekce elektrických zařízení, produkce, servis a aktualizace software, poradenská činnost v oblasti výpočetní techniky a software.

Třídy výrobků a služeb:

7, 9, 37, 40, 42

(210) O-346362

(111) **270717**

(220) 12.05.2004

(151) 29.03.2005

(540)

CIKO KOMÍNY

(592) Slovní

(730) **CIKO s.r.o.**, č. p. 15, Předměřice nad Jizerou, 29474, CZ

(740) artpatent, advokátní kancelář s.r.o., Dukelských hrdinů 976/12, Praha 9, Holešovice, 17000

(511) (11) komínové roury a kouřovody, krby; (19) komíny, komínové systémy a komínové pláště, komínové tvarovky, komínové nástavce a poklapy nekovové; (37) provádění staveb komínů, včetně jejich změn, udržovacích prací na nich a jejich odstraňování, opravy a servis komínů a komínových systémů.

Třídy výrobků a služeb:

11, 19, 37

(210) O-346451

(111) **270978**

(220) 02.07.2004

(151) 29.03.2005

(540)



(594) Kombinovaná

(591) Barevná

(730) **Savencia SA**, 42 rue Rieuses, Viroflay, FR

(740) Kania, Sedlák, Smola, s.r.o., Mendlovo náměstí 907/1a, Brno, Staré Brno, 60300

(511) (29) mléko, sýry a mléčné výrobky; (30) mléčné deserty a moučníky, zmrzliny.

Třídy výrobků a služeb:

29, 30

(210) O-355928

(111) **271007**

(220) 12.07.2004

(151) 29.03.2005

(540)

ŠKOLNÍK

(592) Slovní

(730) **Savencia SA**, 42 rue Rieuses, Viroflay, FR

(740) Kania, Sedlák, Smola, s.r.o., Mendlovo náměstí 907/1a, Brno, Staré Brno, 60300

(511) (29) mléko, sýry a mléčné výrobky; (30) mléčné moučníky a deserty, zmrzliny.

Třídy výrobků a služeb:

29, 30

(210) O-356100

(111) **271009**
(220) 12.07.2004
(151) 29.03.2005
(540)



(594) Kombinovaná
(591) Barevná
(730) **Savencia SA**, 42 rue Rieussec, Viroflay, FR
(740) Kania, Sedlák, Smola, s.r.o., Mendlovo náměstí 907/1a, Brno, Staré Brno, 60300
(511) (29) mléko, sýry a mléčné výrobky; (30) mléčné moučníky a deserty, zmrzliny.
Třídy výrobků a služeb:
29, 30
(210) O-356103

(111) **271015**
(220) 12.07.2004
(151) 29.03.2005
(540)

INSPORTLINE

(592) Slovní
(730) **Košpál Roman**, Fučíkova 383, Vítkov, 74901, CZ
Sonnková Lenka, Fučíkova 383, Vítkov, 74901, CZ
(740) RETROPATENT s.r.o., Dobiášova 1246/29, Liberec, Liberec VI-Rochlice, 46006
RETROPATENT s.r.o., Dobiášova 1246/29, Liberec, Liberec VI-Rochlice, 46006
(511) (12) jízdní kola, elektromobily, motocykly, motorové tří a více kolky; (18) batohy, cestovní kufry, hole, hole turistické, chlebníky, kufry, slunečníky, tašky na kolečkách; (25) oblečení, oděvy, svrchní oděvy, kalhoty, čepice, obuv, sportovní obuv, plavky, prádlo spodní, rukavice, trička, tílka, košile, pulovry; (28) baseballové rukavice, bazény plavecké (potřeby pro hru), biliardové koule, biliardové stoly, kulečnicková tága, boty na bruslení s upevněnými bruslemi, zařízení a náčiní na bowling, boxerské rukavice, in-line brusle, brusle kolečkové, brusle lední, cvičné pytle, činky, draci létající, stoly pro stolní fotbal, golfové hole, golfové rukavice, golfové vaky na kolečkách nebo bez koleček, gymnastické zařízení, hokejky, holenní chrániče, horolezecká výstroj, houpačky, hračky, hry v rámci této třídy, chrániče kolen, chrániče na lokty, jízdní kola nehybná určená pro trénink, kluzáky závěsné, koloběžky, křídla padáková, kuželky, lyžařské vázání, lyžařské vosky, lyže, obaly na lyže, lyže pro surfaře, lyže vodní, míče hráčů, ochranné vycpávky jako části sportovní výstroje, paintball, pistole (hračky), plavecké a potápěčské ploutve, posilovací stroje, přístroje pro tělesná cvičení, puky hokejové, rakety, rukavice pro sportovní hry, siliče svalů, sítě (sportovní potřeby), skateboardy, stoly na stolní tenis, surfovací prkna, terče.
Třídy výrobků a služeb:
12, 18, 25, 28
(210) O-356116

(111) **271452**
(220) 27.09.2004
(151) 29.03.2005
(540)



(594) Kombinovaná
(730) **Weber Miroslav**, Masarykova 159/23, Hořovice, 26801, CZ
(740) PROPATENT, Ing. Vlasta Sedláčková, patentový zástupce, Pod Pekařkou 107/1, Praha 4, Podolí, 14700
(511) (31) výrobky zemědělské, zahradnické, lesní a zrní neuvedené v jiných třídách, stelivo pro drobná domácí zvířata.
Třídy výrobků a služeb:
31
(210) O-359710

(111) **271635**
(220) 09.04.2004
(151) 26.04.2005
(540)

PIVO, JAKO ZA STARÝCH ČASŮ

(592) Slovní
(730) **Pivovar Černá Hora, a.s.**, nám. U Pivovaru 3, Černá Hora, 67921, CZ
(740) Langrova, s.r.o., Skrětova 1011/48, Plzeň, Jižní Předměstí, 30100
(511) (32) piva všeho druhu, výtažky z chmele na výrobu piva; (43) hostinská činnost, bary, bufety, restaurace.
Třídy výrobků a služeb:
32, 43
(210) O-345357

(111) **271791**
(220) 28.06.2004
(151) 26.04.2005
(540)



(594) Kombinovaná
(730) **ČESKÁ TELEVIZE**, Na hřebenech II 1132/4, Praha 4, Podolí, 14700, CZ
(511) (9) veškeré nosiče informací v rozsahu třídy 9; (16) tiskoviny, periodické a neperiodické publikace, např. knihy a časopisy, katalogy, plakáty, fotografie, kalendáře, samolepky; (35) propagační, reklamní a inzertní činnost; (38) vysílání televizních programů; (41) tvorba televizních programů, výchovná a zábavní činnost, školení, kulturní a sportovní aktivity, soutěže pro veřejnost, vydavatelská a nakladatelská činnost, výroba audiovizuálních programů.
Třídy výrobků a služeb:
9, 16, 35, 38, 41
(210) O-355754

(111) **271792**
(220) 28.06.2004
(151) 26.04.2005
(540)



(594) Kombinovaná
(730) **ČESKÁ TELEVIZE**, Na hřebenech II 1132/4, Praha 4, Podolí, 14700, CZ
(511) (9) veškeré nosiče informací v rozsahu třídy 9; (16) tiskoviny, periodické a neperiodické publikace, např. knihy a časopisy, katalogy, plakáty, fotografie, kalendáře, samolepky; (35) propagační, reklamní a inzertní činnost; (38) vysílání televizních programů; (41) tvorba televizních programů, výchovná a zábavní činnost, školení, kulturní a sportovní aktivity, soutěže pro veřejnost, vydavatelská a nakladatelská činnost, výroba audiovizuálních programů.
Třídy výrobků a služeb:
9, 16, 35, 38, 41
(210) O-355755

(111) **271821**
(220) 08.07.2004
(151) 26.04.2005
(540)



(594) Kombinovaná
(591) Barevná
(730) **Savencia SA**, 42 rue Rieussec, Viroflay, FR
(740) Kania, Sedlák, Smola, s.r.o., Mendlovo náměstí 907/1a, Brno, Staré Brno, 60300
(511) (29) mléko, sýry, mléčné výrobky.
Třídy výrobků a služeb:
29
(210) O-356010

(111) **271958**
(220) 06.08.2004
(151) 26.04.2005
(540)

SoftDeC
Software Development Center

(594) Slovní grafická
(730) **SoftDeC, spol. s r.o.**, Tusarova 37, Praha 7, 17000, CZ
(740) Ing. Jarmila Javoříková, patentový zástupce, Slunečná 4566, Zlín, 76005
(511) (9) přístroje pro zpracování informací, počítače, software, elektronické počítačové informační a řídicí systémy, nosiče dat v elektronické podobě, zvukově-obrazové záznamy magnetické nebo v elektronické podobě, příslušenství k výpočetní technice spadající do této třídy, přístroje pro záznam, převod a reprodukci zvuku/obrazu, přístroje telekomunikační techniky, baterie, elektrosoučástky všeho druhu, elektrické vodiče, přístroje pro měření a regulaci, vážení, kontrolu a signalizaci, přístroje optické, vědecké aparáty a přístroje, přístroje pro vedení, výrobu, přepínání, přeměnu, akumulaci, regulaci nebo řízení elektrického proudu; (35) automatizované zpracování, vedení a vyhledávání dat, systemizace informací v počítačových databázích, poskytování obchodních a podnikatelských informací, zprostředkování v oblasti obchodu; (42) tvorba počítačového software - programování počítačů, zhotovování software všeho druhu na zakázku, výzkum, vývoj a projektování software, počítačové analýzy, regenerace počítačových dat, pronájem software, správa počítačových sítí, poradenství a konzultace v oblasti software a hardware.

Třídy výrobků a služeb:
9, 35, 42
(210) O-356922

(111) **272254**
(220) 24.09.2004
(151) 26.04.2005
(540)

InteliDrive

(592) Slovní
(730) **ComAp a.s.**, U Uranie 1612/14a, Praha 7, Holešovice, 17000, CZ
(740) Dana Lukajová, patentová zástupkyně, Voršilská 130/10, Praha 1, Nové Město, 11000
(511) (9) univerzální elektronické programovatelné zařízení pro řízení, monitorování a ochranu spalovacích motorů.
Třídy výrobků a služeb:
9
(210) O-359661

(111) **272634**
(220) 02.07.2004
(151) 25.05.2005
(540)



(594) Kombinovaná
(591) Barevná
(730) **Savencia SA**, 42 rue Rieussec, Viroflay, FR
(740) Kania, Sedlák, Smola, s.r.o., Mendlovo náměstí 907/1a, Brno, Staré Brno, 60300
(511) (29) mléko, sýry, jogurty, sýry na bázi jogurtu, mléčné výrobky.
Třídy výrobků a služeb:
29
(210) O-355926

(111) **272714**
(220) 23.08.2004
(151) 25.05.2005
(540)



(594) Kombinovaná
(591) Barevná
(730) **ČESKÁ LÉKÁRNA HOLDING, a.s.**, Nové sady 996/25, Brno, Staré Brno, 60200, CZ
(740) ZDVIHALOVÁ, s.r.o., Na Slatince 3284/1, Praha 10, Záběhlice, 10600
(511) (3) léčebná kosmetika, kosmetické přípravky, toaletní přípravky, toaletní voda, kosmetické krémy, mýdla, kosmetické neceséry, kosmetické barvy, depilační přípravky, dezodoranty pro osobní potřebu, dezinfekční mýdla, pleťová voda pro kosmetické účely, přípravky proti pocení, šampóny, zubní pasty; (5) léčiva a léčivé přípravky humánní i veterinární, zdravotnický materiál, zubolékařské materiály, radiologicky kontrastní látky pro lékařské účely, dezinfekční a antibakteriální přípravky, bakteriologické kultury a mikroorganismy pro lékařství a zvěrolékařství, léčivé rostliny a čaje, roztoky a přípravky pro ochranu kontaktních čoček, diagnostické přípravky pro lékařské účely, těhotenské testy, dietní potraviny pro lékařské účely, kojenecká výživa, minerály, vitaminy a doplňky výživy pro léčebné účely, minerální vody pro lékařské účely, menstruační vložky a tampóny, hygienické vložky a tampóny, absorpční kalhotky a pleny pro inkontinentní pacienty, krevní plazma, lékárníčky včetně obsahu, sterilizační přípravky; (29) proteiny pro lidskou potřebu, potravinové doplňky na bázi vejce, mléka, pylu a proteinů, ne pro lékařské účely, dětská výživa na bázi upravené zeleniny, ovoce, masa a ryb; (30) čaje, nápoje na bázi čaje, sladový výtažek jako potravina, dětská výživa na bázi obilnin; (44) lékárenství, provozování lékáren, poradenství ve farmaci.

Třídy výrobků a služeb:
3, 5, 29, 30, 44
(210) O-358671

(111) **272789**
(220) 18.10.2004
(151) 25.05.2005
(540)

Vaše prosperita spočívá na pevných základech z našeho kameniva

(592) Slovní
(730) **Českomoravský štěrk, a.s.**, Mokrá 359, Mokrá-Horákov, 66404, CZ
(511) (19) stavební materiál včetně polozpracovaného řeziva (trámy, prkna, dřevěné panely, překližka, skleněné cihly, dlaždice apod.), přírodní a umělý kámen, cement, vápno, malta, sádra, štěrk, kameninové a cementové roury, stavební materiál pro stavbu cest, asfalt, smola, živec, přenosné domy, šotolina, výrobky všeho druhu z přírodního a umělého kamene spadající do této třídy, kamenné bloky, kamenné polotovary, obrubníky, haklíky, štípané a řezané kostky, kamenné architektonické prvky, nehraněné a hraněné desky z přírodního nebo umělého kamene včetně leštěných, obkladových a dlažebních materiálů na bázi kamene všeho druhu (například obkladové leštěné pásy, desky, fasádové desky, dlažební kostky, sokly, ostění, stolní a nábytkové desky), výrobky z kamene rotačního tvaru spadající do této třídy, kamenné pomníky a jejich součásti; (37) vyhledávání a těžba přírodního kamene a štěrku, provádění skrývkových, rekultivačních, vrtacích, destruktivních a trhacích prací; (40) zpracování kamene přírodního i umělého, řezání, štípaní, broušení, tryskání, leštění, pemrlování, frézování, formátování, zpracování štěrku.

Třídy výrobků a služeb:
19, 37, 40
(210) O-360267

(111) **272795**
(220) 20.10.2004
(151) 25.05.2005
(540)



(594) Kombinovaná
(730) **REALITY-HOVORKA, s.r.o.**, Tomsova 144/15, Praha 10, Malešice, 10800, CZ
(511) (28) sportovní potřeby všeho druhu v rámci této třídy, vybavení pro sportovní a fitness centra v rámci této třídy; (41) provozování sportovních a tělovýchovných zařízení všeho druhu, školící a trenérské činnosti v oblasti sportu, půjčování a pronájem sportovních potřeb v rámci této třídy, výchovná a zábavní činnost, hudební a filmová produkce, pořádání kulturních, společenských a sportovních akcí, půjčování a pronájem filmů a hudby - zvukových a zvukově-obrazových záznamů a audio-vizuální techniky; (43) hostinská činnost, ubytovací činnost, provoz ubytovacích a restauračních zařízení všeho druhu.

Třídy výrobků a služeb:
28, 41, 43
(210) O-360388

(111) **273119**
(220) 02.07.2004
(151) 27.06.2005
(540)



(594) Kombinovaná
(591) Barevná
(730) **Savencia SA**, 42 rue Rieussec, Viroflay, FR
(740) Kania, Sedlák, Smola, s.r.o., Mendlovo náměstí 907/1a, Brno, Staré Brno, 60300
(511) (29) mléko, sýry a mléčné výrobky.
Třídy výrobků a služeb:
29
(210) O-355927

(111) **273443**
(220) 12.11.2004
(151) 27.06.2005
(540)

PROBAZEN

(592) Slovní
(730) **PROXIM s.r.o.**, Stará Obec 318, Rybitví, 53354, CZ
(511) (1) chemikálie a chemické výrobky všeho druhu uvedené v této třídě, chemické výrobky pro úpravu a čištění vody, chemické výrobky pro konzervaci a korozi uvedené v této třídě, jedy a žiraviny, plastické hmoty v surovém stavu, lepidla, keramické materiály ve formě částic užívané jako filtry; (5) dezinfekční výrobky pro hygienické potřeby, chemické a bakteriologické výrobky pro farmaceutické účely; (11) filtry a filtrační zařízení pro čištění vody a jiných kapalin.
Třídy výrobků a služeb:
1, 5, 11
(210) O-420407

(111) **273444**
(220) 12.11.2004
(151) 27.06.2005
(540)

PROPOOL

(592) Slovní
(730) **PROXIM s.r.o.**, Stará Obec 318, Rybitví, 53354, CZ
(511) (1) chemikálie a chemické výrobky všeho druhu uvedené v této třídě, chemické výrobky pro úpravu a čištění vody, chemické výrobky pro konzervaci a korozi uvedené v této třídě, jedy a žiraviny, plastické hmoty v surovém stavu, lepidla, keramické materiály ve formě částic užívané jako filtry; (5) dezinfekční výrobky pro hygienické potřeby, chemické a bakteriologické výrobky pro farmaceutické účely; (11) filtry a filtrační zařízení pro čištění vody a jiných kapalin.
Třídy výrobků a služeb:
1, 5, 11
(210) O-420408

(111) **273894**
(220) 21.10.2004
(151) 25.07.2005
(540)



(594) Kombinovaná
(730) **Hrbek Václav Bc.**, K Nemocnici 179, Tehovec, 25162, CZ
(740) Rott, Růžička & Guttman a spol., Vyskočilova 1566, Praha 4, Michle, 14000
(511) (25) oděvy a oblečení zařazené v této třídě.
Třídy výrobků a služeb:
25
(210) O-360399

(111) **274495**
(220) 23.08.2004
(151) 25.08.2005
(540)

Česká lékárna, a.s.

(592) Slovní
(730) **ČESKÁ LÉKÁRNA HOLDING, a.s.**, Nové sady 996/25, Brno, Staré Brno, 60200, CZ
(740) ZDVIHALOVÁ, s.r.o., Na Slatince 3284/1, Praha 10, Záběhlice, 10600
(511) (3) léčebná kosmetika, kosmetické přípravky, toaletní přípravky, toaletní voda, kosmetické krémy, mýdla, kosmetické neceséry, kosmetické barvy, depilační přípravky, dezodoranty pro osobní potřebu, dezinfekční mýdla, pleťová voda pro kosmetické účely, přípravky proti pocení, šampóny, zubní pasty; (5) léčiva a léčivé přípravky humánní i veterinární, zdravotnický materiál, zubolékařské materiály, radiologicky kontrastní látky pro lékařské účely, dezinfekční a antibakteriální přípravky, bakteriologické kultury a mikroorganismy pro lékařství a zvěrolékařství, léčivé rostliny a čaje, roztoky a přípravky pro ochranu kontaktních čoček, diagnostické přípravky pro lékařské účely, těhotenské testy, dietní potraviny pro lékařské účely, kojenecká výživa, minerály, vitamíny a doplňky výživy pro léčebné účely, minerální vody pro lékařské účely, menstruační vložky a tampóny, hygienické vložky a tampóny, absorpční kalhotky a pleny pro inkontinentní pacienty, krevní plazma, lékárníčky včetně obsahu, sterilizační přípravky; (29) proteiny pro lidskou potřebu, potravinové doplňky na bázi vejce, mléka, pylu a proteinů, ne pro lékařské účely, dětská výživa na bázi upravené zeleniny, ovoce, masa a ryb; (30) čaje, nápoje na bázi čaje, sladový výtažek jako potravina, dětská výživa na bázi obilnin; (44) lékárenství, provozování lékáren, poradenství ve farmacii.
Třídy výrobků a služeb:
3, 5, 29, 30, 44
(210) O-358670

(111) **274507**
(220) 01.10.2004
(151) 25.08.2005
(540)

fleestware
people | cars | information

(594) Kombinovaná
(730) **RADIUM s.r.o.**, náměstí Chuchelských bojovníků 18/1, Praha 5, Velká Chuchle, 15900, CZ
(740) Dobroslav Musil a partneři s.r.o., Zábrdovická 917/11b, Brno, Zábrdovice, 61500
(511) (9) elektronická zařízení určená pro sledování polohy a provozního stavu pohyblivých objektů a vozidel, hardware vozidlových jednotek a systémových komponent pro sledování pohybu objektů a vozidel včetně příslušenství, zejména napájecí adaptéry, čipy, čtečky, klávesnice, ovladače, senzory, čidla, měřiče, zobrazovací a komunikační terminály a další periferie, elektronické mapy, softwarové moduly, databáze, zařízení pro elektronické mýto; (35) zpracování informací o dopravě; (37) montáž a servis výrobků třídy 9; (38) přenos informací o dopravě; (41) dopravní zpravodajství; (42) vývoj elektronických zařízení určených pro sledování polohy a provozního stavu pohyblivých objektů a vozidel, vývoj hardware vozidlových jednotek a systémových komponent pro sledování pohybu objektů a vozidel, vývoj zařízení pro elektronické mýto, poradenská činnost v oblasti hardware a software.

Třídy výrobků a služeb:
9, 35, 37, 38, 41, 42

(210) O-359830

(111) **274508**
(220) 01.10.2004
(151) 25.08.2005
(540)

fleestware

(594) Kombinovaná
(730) **RADIUM s.r.o.**, náměstí Chuchelských bojovníků 18/1, Praha 5, Velká Chuchle, 15900, CZ
(740) Dobroslav Musil a partneři s.r.o., Zábrdovická 917/11b, Brno, Zábrdovice, 61500
(511) (9) elektronická zařízení určená pro sledování polohy a provozního stavu pohyblivých objektů a vozidel, hardware vozidlových jednotek a systémových komponent pro sledování pohybu objektů a vozidel včetně příslušenství, zejména napájecí adaptéry, čipy, čtečky, klávesnice, ovladače, senzory, čidla, měřiče, zobrazovací a komunikační terminály a další periferie, elektronické mapy, softwarové moduly, databáze, zařízení pro elektronické mýto; (35) zpracování informací o dopravě; (37) montáž a servis výrobků třídy 9; (38) přenos informací o dopravě; (41) dopravní zpravodajství; (42) vývoj elektronických zařízení určených pro sledování polohy a provozního stavu pohyblivých objektů a vozidel, vývoj hardware vozidlových jednotek a systémových komponent pro sledování pohybu objektů a vozidel, vývoj zařízení pro elektronické mýto, poradenská činnost v oblasti hardware a software.

Třídy výrobků a služeb:
9, 35, 37, 38, 41, 42

(210) O-359831

(111) **274792**
(220) 12.01.2005
(151) 25.08.2005
(540)

DUDA

(592) Slovní
(730) **DUDA SVD a.s.**, Wuchterlova 337/20, Praha 6, Dejvice, 16000, CZ
(740) PROPATENT, JUDr. Matěj Sedláček, Pod Pekařkou 107/1, Praha 4, Podolí, 14700
(511) (35) zprostředkování obchodní činnosti, účetnictví, účetní poradenství, daňová evidence; (36) realitní činnost, pronájem nemovitostí, poradenství v oblasti nemovitostí, správa nemovitostí; (37) údržba (opravy) nemovitostí.

Třídy výrobků a služeb:
35, 36, 37

(210) O-422184

(111) **274945**
(220) 02.02.2005
(151) 25.08.2005
(540)



(594) Kombinovaná
(591) Barevná
(730) **INGUTIS, spol. s r. o.**, Thákurova 2077/7, Praha 6, Dejvice, 16000, CZ
(511) (36) činnost realitní kanceláře, koupě, prodej a pronájem nemovitostí v rámci této třídy, správa nemovitostí, inženýrská, poradenská, obstaratelská a developerská činnost v investiční výstavbě, zprostředkovatelská činnost v uvedených oblastech; (37) provádění bytových, občanských, dopravních a průmyslových staveb a investičních celků, jejich změn a odstraňování, konstrukční a konzultační činnost, odborná pomoc a autorský dozor ve stavebnictví, zprostředkovatelská, poradenská a obstaratelská činnost v uvedených oblastech; (42) inženýrská, projektová a designérská činnost v investiční výstavbě a stavebnictví, grafické a kresličské práce, zejména v oborech - pozemní, dopravní, pozemní a inženýrské stavby, geotechnika, životní prostředí, zejména technologie bezvýkopového překládání inženýrských sítí, technologie likvidace a ukládání tuhých odpadů, technologie čistírny vody, odpadních vod a plynů, technologie drtírny, třídírny, spalovny, zprostředkovatelská, konzultační a poradenská činnost v uvedených oblastech.

Třídy výrobků a služeb:
36, 37, 42

(210) O-422939

(111) **275079**
(220) 18.10.2004
(151) 13.09.2005
(540)

Maxim Turbulenc

(592) Slovní
(730) **Vali Daniel**, Medinská 493/17, Praha 9, Klánovice, 19014, CZ
(740) JUDr. Petr Pečený, advokát, Purkyňova 2, Praha 1, 11000
(511) (9) veškeré obrazové a zvukové nosiče; (16) veškeré tiskárenské výrobky s výjimkou publikací se zaměřením na muže a jejich životní styl, fotografie, reklamní výrobky na papírových nosičích; (25) osobní prádlo, pánské, dámské a dětské oděvy, pánská, dámská a dětská obuv, pokrývky hlavy; (41) umělecká činnost, kulturní tvorba, včetně veřejných vystoupení, zprostředkovatelská činnost v oblasti kultury, nakladatelská a vydavatelská činnost.

Třídy výrobků a služeb:
9, 16, 25, 41
(210) O-360298

(111) **275141**
(220) 09.06.2004
(151) 29.09.2005
(540)

TIME FOR KIDS

(592) Slovní
(730) **TIME USA, LLC**, 3 Bryant Park, 6th Floor, New York, 10036, NY, US
(511) (9) nahrané nosiče dat; (16) časopisy obecného zaměření pro děti, naučné encyklopedické příručky se zaměřením na obecné zájmy, vzdělávací učebnice a pracovní sešity, indexní štítky, lepicí štítky, nevyplněné formuláře osvědčení, knihy románové literatury i populárně naučné literatury s rozmanitým tématickým zaměřením, mapy a velké bloky s otáčecími listy a související materiály, zejména adresáře a encyklopedické listy; (41) interaktivní poskytování informací týkajících se časopisů pro děti dostupných prostřednictvím globální počítačové sítě.

Třídy výrobků a služeb:
9, 16, 41
(210) O-347299

(111) **275221**
(220) 10.11.2004
(151) 29.09.2005
(540)

KAPRALOVA SOCIETY

(592) Slovní
(730) **Hartlová Karla**, Jindřicha Plachty 1119/22, Praha 5, Smíchov, 15000, CZ
(511) (35) styky s veřejností; (36) shromažďování finančních prostředků na dobrovolné účely; (41) vzdělávání, vzdělávací informace, kulturní výstavy (vzdělávací), vydávání textů, vydávání knih, vydávání elektronických knih a časopisů on-line, elektronické publikování.

Třídy výrobků a služeb:
35, 36, 41
(210) O-420334

(111) **276462**
(220) 29.03.2004
(151) 09.11.2005
(540)

VALEANT

(592) Slovní
(730) **BAUSCH HEALTH AMERICAS, INC.**, 400 Somerset Corporate Blvd., Bridgewater, 8807, NJ, US
(740) Mgr. Jana Šuranová Traplová, advokátka, Přístavní 531/24, Praha 7, Holešovice, 17000
(511) (5) farmaceutické přípravky a dermatologické výrobky pro lidské užití; (42) výzkumná a vývojová činnost v oblasti léčiv s výjimkou klinické výzkumné činnosti.

Třídy výrobků a služeb:
5, 42
(210) O-344912

(111) **277916**
(220) 01.06.2004
(151) 23.01.2006
(540)

EXPAT.CENTER

(592) Slovní
(730) **Česká spořitelna, a.s.**, Olbrachtova 1929/62, Praha 4, Krč, 14000, CZ
(511) (16) reklamní, inzertní a propagační materiály a tiskoviny všeho druhu; (35) propagační, reklamní a inzertní služby prostřednictvím jakéhokoliv média.

Třídy výrobků a služeb:
16, 35
(210) O-347026

(111) **277917**
(220) 01.06.2004
(151) 23.01.2006

EXPAT.CENTER ČESKÉ SPOŘITELNY

(592) Slovní
(730) **Česká spořitelna, a.s.**, Olbrachtova 1929/62, Praha 4, Krč, 14000, CZ
(511) (16) reklamní, inzertní a propagační materiály a tiskoviny všeho druhu; (35) propagační, reklamní a inzertní služby prostřednictvím jakéhokoliv média.

Třídy výrobků a služeb:
16, 35
(210) O-347028

(111) **281671**
(220) 18.10.2004
(151) 12.06.2006

SEPOS

(592) Slovní
(730) **SEPOS, spol. s r. o.**, Rantířovská 583/100, Jihlava, Horní Kosov, 58601, CZ
(740) Ing. Jarmila Javoříková, patentový zástupce, Slunečná 4566, Zlín, 76005
(511) (20) nábytek všeho druhu uvedený v této třídě; (37) montáž a opravy nábytku a interiérových doplňků.

Třídy výrobků a služeb:
20, 37
(210) O-360293

(111) **286047**
(220) 07.06.2004
(151) 11.12.2006

CARBONEX

(592) Slovní
(730) **NUTREND D.S., a.s.**, Chválkovice 604, Olomouc, 77900, CZ
(740) **HAVEL & PARTNERS s.r.o.**, advokátní kancelář, Mgr. Ivan Rámeš, advokát, Na Florenci 2116/15, Praha 1, Nové Město, 11000
(511) (5) přípravky (poživatiny) obsahující biologické katalyzátory pro léčebné účely, extrakty a potraviny pro zvláštní výživu pro léčebné účely, dietetické a diabetické potraviny a vitamínové přípravky, potravní doplňky pro posílení imunity organismu a zlepšení zdraví v tuhém i tekutém stavu ve formě práškových směsí, kapek, sirupů, gelů, past, tablet, šumivých tablet, pastilek, dražé, tobolek, kapslí, bonbónů, žele, prášků pro léčebné účely; (32) nealkoholické nápoje sycené i nesycené, včetně nápojů minerálních, šumivých, iontových a energetických, sirupy, koncentráty a jiné přípravky pro přípravu nápojů, ovocné a zeleninové šťávy, mošty, ovocné nektary a nápoje z ovocných šťáv, stolní a minerální vody, diabetické a dietetické nápoje neléčebné, práškové nealkoholické nápoje, práškové přípravky a příchutě pro výrobu nealkoholických nápojů a likérů, obohacené vitamínové nápoje a koncentráty, nealkoholické aperitivy.

Třídy výrobků a služeb:
5, 32
(210) O-347192

(111) **288181**
(220) 16.11.2004
(151) 05.03.2007

EUROCYCLES

(592) Slovní
(730) **EuroCycles spol. s r.o.**, U družstva Práce 950/34, Praha 4, Braník, 14000, CZ
(740) **NSG Morison advokátní kancelář s.r.o.**, Mgr. Martin Pokorný, Jakubská 2, Praha 1, 11000
(511) (9) obleky ochranné proti úrazům, ochranné prostředky osobní proti nehodám; (25) oděvy pro motoristy, oblečení, kůže (oděvy), rukavice.

Třídy výrobků a služeb:
9, 25
(210) O-420521

(111) **294577**
(220) 12.07.2004
(151) 19.12.2007
(540)

WORKER

(592) Slovní
(730) **Košťál Roman**, Fučíkova 383, Vítkov, 74901, CZ
Sonnková Lenka, Fučíkova 383, Vítkov, 74901, CZ
(740) RETROPATENT s.r.o., Dobiášova 1246/29, Liberec, Liberec VI-Rochlice, 46006
RETROPATENT s.r.o., Dobiášova 1246/29, Liberec, Liberec VI-Rochlice, 46006
(511) (12) jízdní kola, elektromobily, motocykly, motorové tří a více kolky; (28) baseballové rukavice, bazény plavecké (potřeby pro hru), biliardové koule, biliardové stoly, kulečnicková tága, boty na bruslení s upevněnými bruslemi, zařízení a náčiní na bowling, boxerské rukavice, in-line brusle, brusle kolečkové, brusle lední, cvičné pytle, činky, draci létající, stoly pro stolní fotbal, golfové hole, golfové rukavice, golfové vaky na kolečkách nebo bez koleček, gymnastické zařízení, hokejky, holenní chrániče, horolezecká výstroj, houpačky, hračky, hry v rámci této třídy, chrániče kol, chrániče na lokty, jízdní kola nehybná určená pro trénink, kluzáky závěsné, koloběžky, křídla padáková, kuželky, lyžařské vázání, lyžařské vosky, lyže, obaly na lyže, lyže pro surfaře, lyže vodní, míče hrací, ochranné vycpávky jako části sportovní výstroje, paintball, pistole (hračky), plavecké a potápěčské ploutve, posilovací stroje, přístroje pro tělesná cvičení, puky hokejové, rakety, rukavice pro sportovní hry, sílice svalů, sítě (sportovní potřeby), skateboardy, stoly na stolní tenis, surfování prkna, terče.
Třídy výrobků a služeb:
12, 28
(210) O-356115

(111) **340792**
(220) 15.05.2014
(151) 24.09.2014
(540)

InteliBifuel

(592) Slovní
(730) **ComAp a.s.**, U Uranie 1612/14a, Praha 7, Holešovice, 17000, CZ
(740) Dana Lukajová, patentová zástupkyně, Voršílská 130/10, Praha 1, Nové Město, 11000
(511) (9) elektronické řídicí systémy, elektrické řídicí přístroje, elektronické řídicí obvody, elektronické řídicí přístroje, jednotky řídicí procesy (elektrické), kontrolní jednotky řídicího procesu, kontrolní (řídicí) zařízení a nástroje, řídicí stanice (dálkově ovládané, elektrické nebo elektronické), řídicí zařízení procesu (elektronická), zařízení a přístroje na diagnostiku motorů, elektrické nebo elektronické řídicí a ochranné systémy pro spalovací motory.
Třídy výrobků a služeb:
9
(210) O-513571

(111) **341186**
(220) 18.04.2014
(151) 08.10.2014
(540)

Royal Beauty & Spa

(592) Slovní
(730) **Filipi Pavlína Ing.**, Česká 4969, Zlín, 76005, CZ
(740) Mgr. Tomáš Šmucr, advokát, Míru 231, Rokycany, Střed, 33701
(511) (41) výchova, vzdělávání, zábava, sportovní a kulturní aktivity; (44) lékařské služby, veterinární služby, péče o hygienu a krásu osob a zvířat, zemědělské, zahradnické a lesnické služby.
Třídy výrobků a služeb:
41, 44
(210) O-513000

(111) **341377**
(220) 18.04.2014
(151) 15.10.2014
(540)

RISING STUDIO

(594) Slovní grafická
(730) **RISING creative studio s.r.o.**, Nad Stráněmi 5656, Zlín, 76005, CZ
(511) (9) přístroje a nástroje vědecké, námořní, geodetické, fotografické, filmové, optické, přístroje pro vážení, měření, signalizaci, kontrolu (inspekci), záchranu a přístroje pro vyučování, přístroje a nástroje pro vedení, přepínání, přeměnu, akumulaci, regulaci nebo řízení, elektrického proudu, přístroje pro záznam, převod, reprodukci zvuku nebo obrazu, nosiče dat magnetické, záznamové disky, kompaktní disky, DVD a ostatní digitální záznamové nosiče, ústrojí pro přístroje na mince, pokladny registrační, kalkulačky, zařízení na zpracování dat, počítače, počítačový software, hasicí přístroje; (35) propagační činnost, reklama, pomoc při řízení obchodní činnosti, obchodní administrativa, kancelářské práce; (42) vědecké a technologické služby a související výzkum a projektování, analytické a výzkumné služby v průmyslu, navrhování a vývoj počítačového hardwaru a softwaru.
Třídy výrobků a služeb:
9, 35, 42
(210) O-512999

(111) **341802**
(220) 03.06.2014
(151) 05.11.2014
(540)



(594) Kombinovaná
(591) Barevná
(730) **ČESKÁ TELEVIZE**, Na hřebenech II 1132/4, Praha 4, Podolí, 14700, CZ
(511) (9) antény, audiovizuální zařízení pro výuku, automaty hudební, hrací skříně uváděné do chodu vhozením mince, nástroje na určování azimutu, barometry, brýle, pouzdra na brýle, brýle sluneční, brýle proti slunci, brýlové řetízky, buzoly, směrové kompas, clony na oči, čističe nosičů zvukových záznamů, čočky kontaktní, čočky optické, čtecí zařízení v televizi, dalekohledy, diapositivy, promítací přístroje na diapositivy, diktafony, magnetické disky, kompaktní disky (audio-video), gramofonové desky, gramofonové jehly, disky optické, dvd přehrávače, elektronická pera (vizuální zobrazovací jednotky), elektronické oznamovací tabule, elektronické publikace (s možností stažení), epidiascopy, filmové kamery, exponované filmy, stříhací zařízení na filmy, kreslené filmy, fotoaparáty, hologramy, nosiče záznamů nahrané i nenahrané, audiovizuální programy, filmy, cd disky, dvd disky, obaly na cd disky nebo dvd disky nebo na nosiče záznamů, jezdecké přilby, kalkulačky, kalkulačky kapesní, exponované kinofilm, klávesnice počítačové, krokoměry, magnetická média, magnetické disky, magnetické nosiče dat, magnetické pásky, magnetofony, magnety, magnety dekorativní, mincové mechanismy pro televizory, monitory, mikrofony, nosiče dat magnetické, nosiče dat optické, nosiče zvukových nahrávek, nosiče zvukových záznamů nahrané i nenahrané, audiovizuální díla na nosičích, audiovizuální díla v digitální podobě, programové vybavení pro počítače, interaktivní software, software, hardware výpočetní techniky, interaktivní databáze, elektronické databáze, multimediální aplikace, elektronické multimediální nebo elektronické

multimediální katalogy, elektronická periodika a knihy v elektronické podobě, ochranné brýle pro sport, ochranné helmy pro sport, obrazovky, optické disky kompaktní cd rom, plátna promítací, počítače, počítačové hry (programy), počítačové tiskárny, podložky pod myš, potápěčské masky, potápěčské oděvy, potápěčské rukavice, pravítka (měřicí přístroje), pravítko logaritmické, přehrávače kompaktních disků, přílby ochranné, přístroje pro reprodukci zvuku, rádia, signalizační píšťalky, sluchátka, snímače obrazu, skenery (zpracování dat), tampóny do uší pro potápěče, televizní přístroje, trojúhelníky výstražné pro vozidla, videokamery, videokazety, videopásky, vyučovací stroje, zápisník elektronický, závaží; (16) alba, atlasy, pouzdra s barvami (školní pomůcky), blahopřání, blahopřání hudební, bloky (papírnické výrobky), brožury, papírové bryndáčky, časopisy, časopisy - komiksy, čínská tuš, desky (papírnické výrobky), psací desky s klipsem na přidržování papíru, desky na dokumenty (šanon, pořadače), dopisní papír, držáky na psací potřeby, figurky (sošky) z papírové hmoty, fólie hliníková na balení potravin, fotografie, stojany na fotografie, zemské glóbusy, grafické reprodukce, grafiky, gummy na mazání, hlína modelovací, houbičky navlhčovací (kancelářské potřeby), hroty psacích per, chrániče prstů (kancelářské potřeby), inkoust v tyčince, inkousty, kalamáře, kalendáře, kalendáře trhací, kancelářské potřeby, kromě nábytku, kancelářské sponky, papírové kapesníky, výrobky z kartónu, spadající do této třídy, karty, katalogy, kelímky papírové na mléčné výrobky, krabice na klobouky z lepenky, knihy, záložky do knih, knížky brožované, knižní zarážky, vzory na kopírování, papírové kornouty, krabice lepenkové nebo papírové, kružítko, křída na psaní, laminovačky (- na dokumenty) pro použití v kanceláři, výrobky z lepenky spadající do této třídy, malířská plátna, malířské stojany, malířské štětce, štětce na psaní, mapy, zeměpisné mapy, mašle papírové, materiály na pečetění, pomůcky na mazání, sáčky pro mikrovlnné trouby, misky na vodové barvy, materiály na modelování, nálepky (lepící pásky) pro kancelářské použití nebo pro domácí, papírnáčky, násadky na pera, noviny, nože na papír, obálky, obaly (papírnické výrobky), obaly na spisy, obtisky, ocelová pera, opěrada na ruce pro malíře, ořezávací stroje na tužky, ořezávacíka na tužky, oznámení rodinných událostí (papírnické výrobky), palety pro malíře, papír, dopisní papír, papír kopírovací (pauzovací), pergamenový papír, papír sací, svítilny papír, toaletní papír, papír voskovaný, papír xuan, papírenské výrobky spadající do této třídy, papírová prostírání, papírové ubrusy, papírové podložky pod sklenice, podložky pod pívni sklenice, papírové ubrusy, pastelky, pouzdra na pasy, pečetě, penály, pera (kancelářské potřeby), pera plnicí, periodika, plakáty, plány, psací podložky, pomůcky učební, kromě přístrojů, pohlednice, poštovní známky, potřeby na psaní, poutače z papíru nebo lepenky, pouzdra na doklady, pouzdra na pera, pouzdra s psacími potřebami, papírové praporky, pravítka, prospekty, příručky, psací podložky, psací soupravy (sada psacích potřeb), publikace, papírové pytlíky jako obaly, razítka, razítka datovací, pouzdra na razítka, razítkovací podušky, ročenky, papírové ručníky, rýsovací nástroje, samolepky, samolepky pro domácí a pro kancelářské potřeby, sešity, sešíváčky, skicáky, stírátko na tabule, školní potřeby, tabule školní, těžítka, tikety, tiskopisy, tiskové typy, tiskoviny, tužky, tuhy do tužek, držátka na tužky, patentní tužky, uhly na kreslení, zápisníky, zpěvníky; (35) reklamní, inzertní a propagační činnost, marketing, inzerce poštou, licence na výrobky a služby ostatních (komerční správa), nábor zaměstnanců, pomoc při řízení obchodní činnosti, obchodní nebo podnikatelské informace, obchodní nebo podnikatelský průzkum, organizování výstav (komerčních nebo reklamních), personální poradenství, pořádání veletrhů pro obchodní a reklamní účely, průzkum trhu, průzkum veřejného mínění, zajišťování předplatného telekomunikačních služeb pro ostatní, merchandising, organizační zabezpečování televizního vysílání, předvádění zboží, příprava inzertních sloupků, reklama (propagace), reklama on-line v počítačové síti, aktualizování reklamních materiálů, pronájem reklamních materiálů, zasílání reklamních materiálů zákazníkům, rozšiřování reklamních nebo inzertních materiálů, sekretářské služby, služby v oblasti grafické úpravy pro reklamní účely, styky s veřejností, vydávání reklamních nebo náborových propagačních a inzertních textů, televizní reklama, obchodní vedení uměleckých agentur, zajišťování novinového předplatného (pro předplatitele); (38) telekomunikace, služby umožňující komunikaci jedné osoby s druhou, elektronická pošta, služby elektronických nástěnek (telekomunikační služby), informační kanceláře, vysílání kabelové televize, služby dálkových konferencí, počítačová komunikace, posílání zpráv, poskytování internetových diskusních fór, pronájem přístrojů pro přenos zpráv, pronájem přístupového času ke globálním počítačovým sítím, pronájem zařízení pro přenos informací, přenášení pomocí satelitních družic, přenos zpráv a obrazových informací pomocí počítače, půjčování telekomunikačních zařízení, telekonference (služby dálkových konferencí), teleshoppingové služby (poskytování televizních kanálů pro teleshoppingové služby), televizní vysílání, digitální vysílání, televizní

vysílání programů, televizní vysílání zábavných, vzdělávacích, výchovných, soutěžních, diskusních a informačních pořadů, šíření elektronických časopisů, informací, elektronických periodik, knih v elektronické podobě, audio nebo audiovizuálních děl prostřednictvím informační nebo datové nebo elektronické nebo komunikační nebo telekomunikační nebo počítačové sítě, zejména internetu, pomocí satelitů a jiné, informační služby na Internetu související s televizním vysíláním, služby na Internetu související s televizním vysíláním, provozování internetového serveru, provozování internetového portálu, zajištění prostoru pro webových stránky, poskytování portálu na internetu, poskytování on-line platformy pro nahrávání, zpracování, přenos a aktualizaci dat, obrázků, fotografií, 3d aplikací, telexové služby, radiové vysílání, výzvy (služby poskytované rádiem, telefonem nebo jinými elektronickými komunikačními nebo počítačové sítě, zaslání zpráv; (41) dabing, nakladatelství a vydavatelství, ediční činnost, publikační činnost, nahrávání nosičů zvukových nebo obrazově zvukových, služby v oblasti digitálního zpracování obrazu, elektronické publikování (dtp), služby v oblasti estrád, tvorba a šíření audiovizuálních děl, zpravodajství, publicistika, televizní zpravodajství, tv produkce, tvorba programů, tvorba a výroba televizních a audiovizuálních programů, obrazové zpravodajství, filmová produkce, jiná než reklamní, filmová studia, filmová tvorba, filmové projekce, pronájem filmových promítaček a jejich příslušenství, půjčování filmů, fotografování, informace o možnostech zábavy, informace o výchově a vzdělávání, poskytování služeb v oblasti karaoke (hudební doprovod písní dle výběru zpěváka), výchovně zábavné klubové služby, kluby zdraví (služby), knihovny (půjčování knih), vydávání knih, koncertní síně, sály, organizování a vedení konference, organizování a vedení kongresu, korespondenční kurzy, provozování muzea, služby nahrávacího studia, nahrávání videopásek, organizování kulturních nebo vzdělávacích výstav, organizace společenských a kulturních akcí, organizace, provozování a provádění her a soutěží i veřejných, provozování kina, organizování plesů, organizování vzdělávacích nebo zábavných soutěží, výstavní činnost v oblasti kultury nebo zábavy nebo výchovy nebo vzdělávání, zábavné parky, plánování a organizování večírků, pořádání soutěží krásy, poskytování on-line elektronických publikací [bez možnosti stažení], pronájem audio nahrávek, pronájem dekorací, pronájem kinematografických filmů, pronájem osvětlovacích zařízení pro divadla nebo televizní studia, pronájem rozhlasových a televizních přijímačů, provozování her on-line (z počítačové sítě), předprodej vstupenek, výroba divadelních nebo jiných představení, půjčování filmů, půjčování přenosných videokamer, půjčování videokamer, půjčování videopásek, psaní scénářů, pronájem rozhlasových a televizních přijímačů, organizování a vedení seminářů, služby v oblasti grafické úpravy, jiné než pro reklamní účely, studia nahrávací (služby), reportérské služby, školení, vyučování, výroba rozhlasových a televizních programů, televizní zábava, zveřejňování textů, kromě reklamních, tlumočení posunkové řeči, opatřování titulky, výuka, vzdělávací informace, nahrávání videopásek, střih videopásků, vydávání elektronických knih a časopisů on-line, vydávání textů, s výjimkou reklamních nebo náborových, výroba videofilmů, pronájem zvukového nahrávacího zařízení, živé představení, organizování živých vystoupení.

Třídy výrobků a služeb:

9, 16, 35, 38, 41

(210) O-514034

(111) **341803**

(220) 03.06.2014

(151) 05.11.2014

(540)



(594) Kombinovaná

(591) Barevná

(730) **ČESKÁ TELEVIZE**, Na hřebenech II 1132/4, Praha 4, Podolí, 14700, CZ

(511) (9) antény, audiovizuální zařízení pro výuku, automaty hudební, hrací skříně uváděné do chodu vhozením mince, nástroje na určování azimutu, barometry, brýle, pouzdra na brýle, brýle sluneční, brýle proti slunci,

brýlové řetízky, buzoly, směrové kompas, clony na oči, čističe nosičů zvukových záznamů, čočky kontaktní, čočky optické, čtecí zařízení v televizi, dalekohledy, diapositivy, promítací přístroje na diapositivy, diktafony, magnetické disky, kompaktní disky (audio-video), gramofonové desky, gramofonové jehly, disky optické, dvd přehrávače, elektronická pera (vizuální zobrazovací jednotky), elektronické oznamovací tabule, elektronické publikace (s možností stažení), epidiascopy, filmové kamery, exponované filmy, stříhací zařízení na filmy, kreslené filmy, fotoaparáty, hologramy, nosiče záznamů nahrané i nenahrané, audiovizuální programy, filmy, cd disky, dvd disky, obaly na cd disky nebo dvd disky nebo na nosiče záznamů, jezdecké přilby, kalkulačky, kalkulačky kapesní, exponované kinofilmy, klávesnice počítačové, krokoměry, magnetická média, magnetické disky, magnetické nosiče dat, magnetické pásky, magnetofony, magnety, magnety dekorační, mincové mechanismy pro televizory, monitory, mikrofony, nosiče dat magnetické, nosiče dat optické, nosiče zvukových nahrávek, nosiče zvukových záznamů nahrané i nenahrané, audiovizuální díla na nosičích, audiovizuální díla v digitální podobě, programové vybavení pro počítače, interaktivní software, software, hardware výpočetní techniky, interaktivní databáze, elektronické databáze, multimediální aplikace, elektronické multimediální nebo elektronické multimediální katalogy, elektronická periodika a knihy v elektronické podobě, ochranné brýle pro sport, ochranné helmy pro sport, obrazovky, optické disky kompaktní cd rom, plátna promítací, počítače, počítačové hry (programy), počítačové tiskárny, podložky pod myš, potápěčské masky, potápěčské oděvy, potápěčské rukavice, pravítka (měřicí přístroje), pravítko logaritmické, přehrávače kompaktních disků, přilby ochranné, přístroje pro reprodukci zvuku, rádia, signalizační pišťalky, sluchátka, snímáče obrazu skenery, (zpracování dat), tampóny do uší pro potápěče, televizní přístroje, trojúhelníky výstražné pro vozidla, videokamery, videokazety, videopásky, vyučovací stroje, zápisník elektronický, závaží; (16) alba, atlasy, pouzdra s barvami (školní pomůcky), blahopřání, blahopřání hudební, bloky (papírnické výrobky), brožury, papírové bryndáčky, časopisy, časopisy - komiksy, čínská tuš, desky (papírnické výrobky), psací desky s klipsem na přidržování papíru, desky na dokumenty (šanon, pořadače), dopisní papír, držáky na psací potřeby, figurky (sošky) z papírové hmoty, fólie hliníková na balení potravin, fotografie, stojany na fotografie, zemské globusy, grafické reprodukce, grafiky, gumy na mazání, hlína modelovací, houbičky navlhčovací (kancelářské potřeby), hroty psacích per, chrániče prstů (kancelářské potřeby), inkoust v tyčince, inkousty, kalamáře, kalendáře, kalendáře trhací, kancelářské potřeby, kromě nábytku, kancelářské sponky, papírové kapesníky, výrobky z kartónu, spadající do této třídy, karty, katalogy, kelímky papírové na mléčné výrobky, krabice na klobouky z lepenky, knihy, záložky do knih, knížky brožované, knižní zářky, vzory na kopírování, papírové kornouty, krabice lepenkové nebo papírové, kružítka, křída na psaní, laminovačky (- na dokumenty) pro použití v kanceláři, výrobky z lepenky spadající do této třídy, malířská plátna, malířské stojany, malířské štětce, štětce, štětce na psaní, mapy, zeměpisné mapy, mašle papírové, materiály na pečetění, pomůcky na mazání, sáčky pro mikrovlnné trouby, misky na vodové barvy, materiály na modelování, nálepky (lepící pásky) pro kancelářské použití nebo pro domácnost, napínáčky, násadky na pera, noviny, nože na papír, obálky, obaly (papírnické výrobky), obaly na spisy, obtisky, ocelová pera, operadla na ruce pro malíře, ořezávací stroje na tužky, ořezávací na tužky, oznámení rodinných událostí (papírnické výrobky), palety pro malíře, papír, dopisní papír, papír kopírovací (pauzovací), pergamenový papír, papír sací, svítilny papír, toaletní papír, papír voskovaný, papír xuan, papírenské výrobky spadající do této třídy, papírová prostírání, papírové ubrusy, papírové podložky pod sklenice, podložky pod pívni sklenice, papírové ubrusy, pastelky, pouzdra na pasy, pečetě, penály, pera (kancelářské potřeby), pera plnicí, periodika, plakáty, plány, psací podložky, pomůcky učební, kromě přístrojů, pohlednice, poštovní známky, potřeby na psaní, poutače z papíru nebo lepenky, pouzdra na doklady, pouzdra na pera, pouzdra s psacími potřebami, papírové praporky, pravítka, prospekty, příručky, psací podložky, psací soupravy (sada psacích potřeb), publikace, papírové pytlíky jako obaly, razítka, razítka datovací, pouzdra na razítka, razítkovací poudušky, ročenky, papírové ručníky, rýsovací nástroje, samolepky, samolepky pro domácnost a pro kancelářské potřeby, sešity, sešivačky, skicáky, stírátka na tabule, školní potřeby, tabule školní, těžítka, tikety, tiskopisy, tiskové typy, tiskoviny, tužky, tuhy do tužek, držátka na tužky, patentní tužky, uhly na kreslení, zápisníky, zpěvníky; (35) reklamní, inzertní a propagační činnost, marketing, inzerce poštou, licence na výrobky a služby ostatních (komerční správa), nábor zaměstnanců, pomoc při řízení obchodní činnosti, obchodní nebo podnikatelské informace, obchodní nebo podnikatelský průzkum, organizování výstav (komerčních nebo reklamních), personální poradenství, pořádání veletrhů pro obchodní a reklamní účely, průzkum trhu, průzkum veřejného mínění, zajišťování

předplatného telekomunikačních služeb pro ostatní, merchandising, organizační zabezpečování televizního vysílání, předvádění zboží, příprava inzertních sloupků, reklama (propagace), reklama on-line v počítačové síti, aktualizování reklamních materiálů, pronájem reklamních materiálů, zaslání reklamních materiálů zákazníkům, rozšiřování reklamních nebo inzertních materiálů, sekretářské služby, služby v oblasti grafické úpravy pro reklamní účely, styky s veřejností, vydávání reklamních nebo náborových propagačních a inzertních textů, televizní reklama, obchodní vedení uměleckých agentur, zajišťování novinového předplatného (pro předplatitele); (38) telekomunikace, služby umožňující komunikaci jedné osoby s druhou, elektronická pošta, služby elektronických nástěnek (telekomunikační služby), informační kanceláře, vysílání kabelové televize, služby dálkových konferencí, počítačová komunikace, posílání zpráv, poskytování internetových diskusních fór, pronájem přístrojů pro přenos zpráv, pronájem přístupového času ke globálním počítačovým sítím, pronájem zařízení pro přenos informací, přenášení pomocí satelitních družic, přenos zpráv a obrazových informací pomocí počítače, půjčování telekomunikačních zařízení, telekonference (služby dálkových konferencí), teleshoppingové služby (poskytování televizních kanálů pro teleshoppingové služby), televizní vysílání, digitální vysílání, televizní vysílání programů, televizní vysílání zábavných, vzdělávacích, výchovných, soutěžních, diskusních a informačních pořadů, šíření elektronických časopisů, informací, elektronických periodik, knih v elektronické podobě, audio nebo audiovizuálních děl prostřednictvím informační nebo datové nebo elektronické nebo komunikační nebo telekomunikační nebo počítačové sítě, zejména Internetu, pomocí satelitů a jiné, informační služby na Internetu související s televizním vysíláním, služby na Internetu související s televizním vysíláním, provozování internetového serveru, provozování internetového portálu, zajištění prostoru pro webové stránky, poskytování portálu na internetu, poskytování on-line platformy pro nahrávání, zpracování, přenos a aktualizaci dat, obrázků, fotografií, 3d aplikací, telexové služby, radiové vysílání, výzvy (služby poskytované rádiem, telefonem nebo jinými elektronickými komunikačními prostředky), zaslání zpráv; (41) dabing, nakladatelství a vydavatelství, ediční činnost, publikační činnost, nahrávání nosičů zvukových nebo obrazových zvukových, služby v oblasti digitálního zpracování obrazu, elektronické publikování (dtp), služby v oblasti estrád, tvorba a šíření audiovizuálních děl, zpravodajství, publicistika, televizní zpravodajství, tv produkce, tvorba programů, tvorba a výroba televizních a audiovizuálních programů, obrazové zpravodajství, filmová produkce, jiná než reklamní, filmová studia, filmová tvorba, filmové projekce, pronájem filmových promítaček a jejich příslušenství, půjčování filmů, fotografování, informace o možnostech zábavy, informace o výchově a vzdělávání, poskytování služeb v oblasti karaoke (hudební doprovod písní dle výběru zpěváka), výchovně zábavné klubové služby, kluby zdraví (služby), knihovny (půjčování knih), vydávání knih, koncertní síně, sály, organizování a vedení konference, organizování a vedení kongresu, korespondenční kurzy, provozování muzea, služby nahrávacího studia, nahrávání videopásek, organizování kulturních nebo vzdělávacích výstav, organizace společenských a kulturních akcí, organizace, provozování a provádění her a soutěží i veřejných, provozování kina, organizování plesů, organizování vzdělávacích nebo zábavných soutěží, výstavní činnost v oblasti kultury nebo zábavy nebo výchovy nebo vzdělávání, zábavné parky, plánování a organizování večírků, pořádání soutěží krásy, poskytování on-line elektronických publikací [bez možnosti stažení], pronájem audio nahrávek, pronájem dekorací, pronájem kinematografických filmů, pronájem osvětlovacích zařízení pro divadla nebo televizní studia, pronájem rozhlasových a televizních přijímačů, provozování her on-line (z počítačové sítě), předprodej vstupenek, výroba divadelních nebo jiných představení, půjčování filmů, půjčování přenosných videokamer, půjčování videokamer, půjčování videopásek, psaní scénářů, pronájem rozhlasových a televizních přijímačů, organizování a vedení seminářů, služby v oblasti grafické úpravy, jiné než pro reklamní účely, studia nahrávací (služby), reportérské služby, školení, vyučování, výroba rozhlasových a televizních programů, televizní zábava, zveřejňování textů, kromě reklamních, tlumočení posunkové řeči, ozvučování titulky, výuka, vzdělávací informace, nahrávání videopásek, stříhání videopásek, vydávání elektronických knih a časopisů on-line, vydávání textů, s výjimkou reklamních nebo náborových, výroba videofilmů, pronájem zvukového nahrávacího zařízení, živé představení, organizování živých vystoupení.

Třídy výrobků a služeb:

9, 16, 35, 38, 41

(210) O-514036

(111) **341804**
(220) 03.06.2014
(151) 05.11.2014
(540)



(594) Kombinovaná
(591) Barevná
(730) **ČESKÁ TELEVIZE**, Na hřebenech II 1132/4, Praha 4, Podolí, 14700, CZ

(511) (9) antény, audiovizuální zařízení pro výuku, automaty hudební, hrací skříně uváděné do chodu vhozením mince, nástroje na určování azimutu, barometry, brýle, pouzdra na brýle, brýle sluneční, brýle proti slunci, brýlové řetízky, buzoly, směrové kompas, clony na oči, čističe nosičů zvukových záznamů, čočky kontaktní, čočky optické, čtecí zařízení v televizi, dalekohledy, diapositivy, promítací přístroje na diapositivy, diktafony, magnetické disky, kompaktní disky (audio-video), gramofonové desky, gramofonové jehly, disky optické, dvd přehrávače, elektronická pera (vizuální zobrazovací jednotky), elektronické oznamovací tabule, elektronické publikace (s možností stažení), epidiaskopy, filmové kamery, exponované filmy, stříhací zařízení na filmy, kreslené filmy, fotoaparáty, hologramy, nosiče záznamů nahrané i nenahrané, audiovizuální programy, filmy, cd disky, dvd disky, obaly na cd disky nebo dvd disky nebo na nosiče záznamů, jezdecké přílby, kalkulačky, kalkulačky kapsní, exponované kino filmy, klávesnice počítačové, krokoměry, magnetická média, magnetické disky, magnetické nosiče dat, magnetické pásky, magnetofony, magnety, magnety dekorativní, mincové mechanismy pro televizory, monitory, mikrofony, nosiče dat magnetické, nosiče dat optické, nosiče zvukových nahrávek, nosiče zvukových záznamů nahrané i nenahrané, audiovizuální díla na nosičích, audiovizuální díla v digitální podobě, programové vybavení pro počítače, interaktivní software, software, hardware výpočetní techniky, interaktivní databáze, elektronické databáze, multimediální aplikace, elektronické multimediální nebo elektronické multimediální katalogy, elektronická periodika a knihy v elektronické podobě, ochranné brýle pro sport, ochranné helmy pro sport, obrazovky, optické disky kompaktní cd rom, plátna promítací, počítače, počítačové hry (programy), počítačové tiskárny, podložky pod myš, potápěčské masky, potápěčské oděvy, potápěčské rukavice, pravítka (měřicí přístroje), pravítka logaritmická, přehrávače kompaktních disků, přílby ochranné, přístroje pro reprodukci zvuku, rádia, signalizační píšťalky, sluchátka, snímače obrazu, skenery (zpracování dat), tampóny do uší pro potápěče, televizní přístroje, trojúhelníky výstražné pro vozidla, videokamery, videokazety, videopásky, vyučovací stroje, zápisník elektronický, závaží; (16) alba, atlasy, pouzdra s barvami (školní pomůcky), blahopřání, blahopřání hudební, bloky (papírnické výrobky), brožury, papírové bryndáčky, časopisy, časopisy - komiksy, čínská tuš, desky (papírnické výrobky), psací desky s klípskem na přidržování papíru, desky na dokumenty (šanon, pořadače), dopisní papír, držáky na psací potřeby, figurky (sošky) z papírové hmoty, fólie hliníková na balení potravin, fotografie, stojany na fotografie, zemské globusy, grafické reprodukce, grafiky, gummy na mazání, hlína modelovací, houbičky navlhčovací (kancelářské potřeby), hroty psacích per, chrániče prstů (kancelářské potřeby), inkoust v tyčince, inkousty, kalamáře, kalendáře, kalendáře trhací, kancelářské potřeby, kromě nábytku, kancelářské sponky, papírové kapsenky, výrobky z kartónu, spadající do této třídy, karty, katalogy, kelímky papírové na mléčné výrobky, krabice na klobouky z lepenky, knihy, záložky do knih, knížky brožované, knižní zarážky, vzory na kopírování, papírové kornouty, krabice lepenkové nebo papírové, kružítko, křída na psaní, laminovačky (- na dokumenty) pro použití v kancelářích, výrobky z lepenky spadající do této třídy, malířská plátna, malířské stojany, malířské štětce, štětce, štětce na psaní, mapy, zeměpisné mapy, mašle papírové, materiály na pečetení, pomůcky na mazání, sáčky pro mikrovlnné trouby, misky na vodové barvy, materiály na modelování, nálepky (lepící pásky) pro kancelářské použití nebo pro domácnost, napínáčky, násadky na pera, noviny, nože na papír, obálky, obaly (papírnické výrobky), obaly na spisy, obtisky, ocelová pera, operadla na ruce pro malíře, ořezávací stroje na tužky, ořezávátka na tužky, oznámení rodinných událostí (papírnické výrobky), palety pro malíře, papír, dopisní papír, papír kopírovací (pauzovací), pergamenový papír, papír sací, svítilny

papír, toaletní papír, papír voskovaný, papír xuan, papírenské výrobky spadající do této třídy, papírová prostírání, papírové ubrusy, papírové podložky pod sklenice, podložky pod pivní sklenice, papírové ubrusy, pastelky, pouzdra na pasy, pečeti, penály, pera (kancelářské potřeby), pera plnicí, periodika, plakáty, plány, psací podložky, pomůcky učební, kromě přístrojů, pohlednice, poštovní známky, potřeby na psaní, poutače z papíru nebo lepenky, pouzdra na doklady, pouzdra na pera, pouzdra s psacími potřebami, papírové praporky, pravítka, prospekty, příručky, psací podložky, psací soupravy (sada psacích potřeb), publikace, papírové pytlíky jako obaly, razítka, razítka datovací, pouzdra na razítka, razítkovací podušky, ročenky, papírové ručníky, rýsovací nástroje, samolepky, samolepky pro domácnost a pro kancelářské potřeby, sešity, sešíváčky, skicáky, stírátka na tabule, školní potřeby, tabule školní, těžítka, tikety, tiskopisy, tiskové typy, tiskoviny, tužky, tuhy do tužek, držátko, patentní tužky, uhly na kreslení, zápisníky, zpěvníky; (35) reklamní, inzertní a propagační činnost, marketing, inzerce poštou, licence na výrobky a služby ostatních (komerční správa), nábor zaměstnanců, pomoc při řízení obchodní činnosti, obchodní nebo podnikatelské informace, obchodní nebo podnikatelský průzkum, organizování výstav (komerčních nebo reklamních), personální poradenství, pořádání veletrhů pro obchodní a reklamní účely, průzkum trhu, průzkum veřejného mínění, zajišťování předplatného telekomunikačních služeb pro ostatní, merchandising, organizační zabezpečování televizního vysílání, předvádění zboží, příprava inzertních sloupků, reklama (propagace), reklama on-line v počítačové síti, aktualizování reklamních materiálů, pronájem reklamních materiálů, zaslání reklamních materiálů zákazníkům, rozšiřování reklamních nebo inzertních materiálů, sekretářské služby, služby v oblasti grafické úpravy pro reklamní účely, styky s veřejností, vydávání reklamních nebo náborových propagačních a inzertních textů, televizní reklama, obchodní vedení uměleckých agentur, zajišťování novinového předplatného (pro předplatitele); (38) telekomunikace, služby umožňující komunikaci jedné osoby s druhou, elektronická pošta, služby elektronických nástěnek (telekomunikační služby), informační kanceláře, vysílání kabelové televize, služby dálkových konferencí, počítačová komunikace, posílání zpráv, poskytování internetových diskusních fór, pronájem přístrojů pro přenos zpráv, pronájem přístupového času ke globálním počítačovým sítím, pronájem zařízení pro přenos informací, přenášení pomocí satelitních družic, přenos zpráv a obrazových informací pomocí počítače, půjčování telekomunikačních zařízení, telekonference (služby dálkových konferencí), teleshoppingové služby (poskytování televizních kanálů pro teleshoppingové služby), televizní vysílání, digitální vysílání, televizní vysílání programů, televizní vysílání zábavných, vzdělávacích, výchovných, soutěžních, diskusních a informačních pořadů, šíření elektronických časopisů, informací, elektronických periodik, knih v elektronické podobě, audio nebo audiovizuálních děl prostřednictvím informační nebo datové nebo elektronické nebo komunikační nebo telekomunikační nebo počítačové sítě, zejména Internetu, pomocí satelitů a jiné, informační služby na Internetu související s televizním vysíláním, služby na Internetu související s televizním vysíláním, provozování internetového serveru, provozování internetového portálu, zajištění prostoru pro webové stránky, poskytování portálu na internetu, poskytování on-line platformy pro nahrávání, zpracování, přenos a aktualizaci dat, obrázků, fotografií, 3d aplikací, textových služeb, radiové vysílání, výzvy (služby poskytované rádiem, telefonem nebo jinými elektronickými komunikačními prostředky), zaslání zpráv; (41) dabing, nakladatelství a vydavatelství, ediční činnost, publikační činnost, nahrávání nosičů zvukových nebo obrazových zvukových, služby v oblasti digitálního zpracování obrazu, elektronické publikování (dtp), služby v oblasti estrád, tvorba a šíření audiovizuálních děl, zpravodajství, publicistika, televizní zpravodajství, tv produkce, tvorba programů, tvorba a výroba televizních a audiovizuálních programů, obrazové zpravodajství, filmová produkce, jiná než reklamní, filmová studia, filmová tvorba, filmové projekce, pronájem filmových promítaček a jejich příslušenství, půjčování filmů, fotografování, informace o možnostech zábavy, informace o výchově a vzdělávání, poskytování služeb v oblasti karaoke (hudební doprovod písní dle výběru zpěváka), výchovně zábavné klubové služby, kluby zdraví (služby), knihovny (půjčování knih), vydávání knih, koncertní síně, sály, organizování a vedení konference, organizování a vedení kongresu, korespondenční kurzy, provozování muzea, služby nahrávacího studia, nahrávání videopásek, organizování kulturních nebo vzdělávacích výstav, organizace společenských a kulturních akcí, organizace, provozování a provádění her a soutěží i veřejných, provozování kina, organizování plesů, organizování vzdělávacích nebo zábavných soutěží, výstavní činnost v oblasti kultury nebo zábavy nebo výchovy nebo vzdělávání, zábavné parky, plánování a organizování večírků, pořádání soutěží krásy, poskytování on-line elektronických publikací [bez možnosti stažení], pronájem audio

nahrávek, pronájem dekorací, pronájem kinematografických filmů, pronájem osvětlovacích zařízení pro divadla nebo televizní studia, pronájem rozhlasových a televizních přijímačů, provozování her on-line (z počítačové sítě), předprodej vstupenek, výroba divadelních nebo jiných představení, půjčování filmů, půjčování přenosných videokamer, půjčování videokamer, půjčování videopásek, psaní scénářů, pronájem rozhlasových a televizních přijímačů, organizování a vedení seminářů, služby v oblasti grafické úpravy, jiné než pro reklamní účely, studia nahrávací (služby), reportérské služby, školení, vyučování, výroba rozhlasových a televizních programů, televizní zábava, zveřejňování textů, kromě reklamních, tlumočení posunkové řeči, opatřování titulky, výuka, vzdělávací informace, nahrávání videopásek, střih videopásků, vydávání elektronických knih a časopisů on-line, vydávání textů, s výjimkou reklamních nebo náborových, výroba videofilmů, pronájem zvukového nahrávacího zařízení, živé představení, organizování živých vystoupení.

Třídy výrobků a služeb:

9, 16, 35, 38, 41

(210) O-514037

(111) **341805**

(220) 03.06.2014

(151) 05.11.2014

(540)



(594) Kombinovaná

(591) Barevná

(730) **ČESKÁ TELEVIZE**, Na hřebenech II 1132/4, Praha 4, Podolí, 14700, CZ

(511) (9) antény, audiovizuální zařízení pro výuku, automaty hudební, hrací skříně uváděné do chodu vhozením mince, nástroje na určování azimutu, barometry, brýle, pouzdra na brýle, brýle sluneční, brýle proti slunci, brýlové řetízky, buzoly, směrové kompas, clony na oči, čističe nosičů zvukových záznamů, čočky kontaktní, čočky optické, čtecí zařízení v televizi, dalekohledy, diapositivy, promítací přístroje na diapositivy, diktafony, magnetické disky, kompaktní disky (audio-video), gramofonové desky, gramofonové jehly, disky optické, dvd přehrávače, elektronická pera (vizuální zobrazovací jednotky), elektronické oznamovací tabule, elektronické publikace (s možností stažení), epidiascopy, filmové kamery, exponované filmy, střihací zařízení na filmy, kreslené filmy, fotoaparáty, hologramy, nosiče záznamů nahrané i nenahrané, audiovizuální programy, filmy, cd disky, dvd disky, obaly na cd disky nebo dvd disky nebo na nosiče záznamů, jezdecké přilby, kalkulačky, kalkulačky kapesní, exponované kinofilmy, klávesnice počítačové, krokoměry, magnetická média, magnetické disky, magnetické nosiče dat, magnetické pásky, magnetofony, magnety, magnety dekorační, mincové mechanismy pro televizory, monitory, mikrofony, nosiče dat magnetické, nosiče dat optické, nosiče zvukových nahrávek, nosiče zvukových záznamů nahrané i nenahrané, audiovizuální díla na nosičích, audiovizuální díla v digitální podobě, programové vybavení pro počítače, interaktivní software, software, hardware výpočetní techniky, interaktivní databáze, elektronické databáze, multimediální aplikace, elektronické multimediální nebo elektronické multimediální katalogy, elektronická periodika a knihy v elektronické podobě, ochranné brýle pro sport, ochranné helmy pro sport, obrazovky, optické disky kompaktní cd rom, plátna promítací, počítače, počítačové hry (programy), počítačové tiskárny, podložky pod myš, potápěčské masky, potápěčské oděvy, potápěčské rukavice, pravítka (měřicí přístroje), pravítko logaritmické, přehrávače kompaktních disků, přilby ochranné, přístroje pro reprodukci zvuku, rádia, signalizační píšťalky, sluchátka, snímáče obrazu, skenery (zpracování dat), tampóny do uší pro potápěče, televizní přístroje, trojúhelníky výstražné pro vozidla, videokamery, videokazety, videopásky, vyučovací stroje, zápisník elektronický, závaží; (16) alba, atlasy, pouzdra s barvami (školní pomůcky), blahopřání, blahopřání hudební, bloky (papírnické výrobky), brožury, papírové bryndáčky, časopisy, časopisy - komiksy, čínská tuš, desky (papírnické výrobky), psací desky s klipsem na přidržování papíru, desky na dokumenty (šanon, pořadače), dopisní papír, držáky na psací potřeby, figurky (sošky) z papírové hmoty, fólie hliníková

na balení potravin, fotografie, stojany na fotografie, zemské globusy, grafické reprodukcce, grafiky, gummy na mazání, hlína modelovací, houbičky navlhčovací (kancelářské potřeby), hroty psacích per, chrániče prstů (kancelářské potřeby), inkoust v tyčince, inkousty, kalamáře, kalendáře, kalendáře trhací, kancelářské potřeby, kromě nábytku, kancelářské sponky, papírové kapesníky, výrobky z kartónu, spadající do této třídy, karty, katalogy, kelímky papírové na mléčné výrobky, krabice na klobouky z lepenky, knihy, záložky do knih, knížky brožované, knižní záložky, vzory na kopírování, papírové kornouty, krabice lepenkové nebo papírové, kružítko, křída na psaní, laminovačky (- na dokumenty) pro použití v kanceláři, výrobky z lepenky spadající do této třídy, malířská plátna, malířské stojany, malířské štětce, štětce, štětce na psaní, mapy, zeměpisné mapy, mašle papírové, materiály na pečetění, pomůcky na mazání, sáčky pro mikrovlnné trouby, misky na vodové barvy, materiály na modelování, nálepky (lepící pásky) pro kancelářské použití nebo pro domácnost, napínáčky, násadky na pera, noviny, nože na papír, obálky, obaly (papírnické výrobky), obaly na spisy, obtisky, ocelová pera, opěradla na ruce pro malíře, ořezávací strojky na tužky, ořezávátka na tužky, oznámení rodinných událostí (papírnické výrobky), palety pro malíře, papír, dopisní papír, papír kopírovací (pauzovací), pergamenový papír, papír sací, svítilny papír, toaletní papír, papír voskovaný, papír xuan, papírenské výrobky spadající do této třídy, papírová prostrání, papírové ubrusy, papírové podložky pod sklenice, podložky pod pivní sklenice, papírové ubrusy, pastelky, pouzdra na pasy, pečetě, penály, pera (kancelářské potřeby), pera plnicí, periodika, plakáty, plány, psací podložky, pomůcky učební, kromě přístrojů, pohlednice, poštovní známky, potřeby na psaní, pouzdra z papíru nebo lepenky, pouzdra na doklady, pouzdra na pera, pouzdra s psacími potřebami, papírové praporečky, pravítka, prospekty, příručky, psací podložky, psací soupravy (sada psacích potřeb), publikace, papírové pytlíky jako obaly, razítka, razítka datovací, pouzdra na razítka, razítkovací poudušky, ročenky, papírové ručníky, rýsovací nástroje, samolepky, samolepky pro domácnost a pro kancelářské potřeby, sešity, sešíváčky, skicáky, stíratka na tabule, školní potřeby, tabule školní, těžítka, tikety, tiskopisy, tiskové typy, tiskoviny, tužky, tuhy do tužek, držátka na tužky, patentní tužky, uhly na kreslení, zápisníky, zpěvníky; (35) reklamní, inzertní a propagační činnost, marketing, inzerce poštu, licence na výrobu a služby ostatních (komerční správa), nábor zaměstnanců, pomoc při řízení obchodní činnosti, obchodní nebo podnikatelské informace, obchodní nebo podnikatelský průzkum, organizování výstav (komerčních nebo reklamních), personální poradenství, pořádání veletrhů pro obchodní a reklamní účely, průzkum trhu, průzkum veřejného mínění, zajišťování předplatného telekomunikačních služeb pro ostatní, merchandising, organizační zabezpečování televizního vysílání, předvádění zboží, příprava inzertních sloupků, reklama (propagace), reklama on-line v počítačové síti, aktualizování reklamních materiálů, pronájem reklamních materiálů, zasílání reklamních materiálů zákazníkům, rozšiřování reklamních nebo inzertních materiálů, sekretářské služby, služby v oblasti grafické úpravy pro reklamní účely, styky s veřejností, vydávání reklamních nebo náborových propagačních a inzertních textů, televizní reklama, obchodní vedení uměleckých agentur, zajišťování novinového předplatného (pro předplatitele); (38) telekomunikace, služby umožňující komunikaci jedné osoby s druhou, elektronická pošta, služby elektronických nástěnek (telekomunikační služby), informační kanceláře, vysílání kabelové televize, služby dálkových konferencí, počítačová komunikace, posílání zpráv, poskytování internetových diskusních fór, pronájem přístrojů pro přenos zpráv, pronájem přístupového času ke globálnímu počítačovým sítím, pronájem zařízení pro přenos informací, přenášení pomocí satelitních družic, přenos zpráv a obrazových informací pomocí počítače, půjčování telekomunikačních zařízení, telekonference (služby dálkových konferencí), teleshoppingové služby (poskytování televizních kanálů pro teleshoppingové služby), televizní vysílání, digitální vysílání, televizní vysílání programů, televizní vysílání zábavných, vzdělávacích, výchovných, soutěžních, diskusních a informačních pořadů, šíření elektronických časopisů, informací, elektronických periodik, knih v elektronické podobě, audio nebo audiovizuálních děl prostřednictvím informační nebo datové nebo elektronické nebo komunikační nebo telekomunikační nebo počítačové sítě, zejména Internetu, pomocí satelitů a jiné, informační služby na Internetu související s televizním vysíláním, služby na Internetu související s televizním vysíláním, provozování internetového serveru, provozování internetového portálu, zajištění prostoru pro webové stránky, poskytování portálu na internetu, poskytování on-line platformy pro nahrávání, zpracování, přenos a aktualizaci dat, obrázků, fotografií, 3d aplikací, televozé služby, rádiové vysílání, výzvy (služby poskytované rádiem, telefonem nebo jinými elektronickými komunikačními prostředky), zasílání zpráv; (41) dabing, nakladatelství a vydavatelství, ediční činnost, publikační činnost, nahrávání nosičů

zvukových nebo obrazově zvukových, služby v oblasti digitálního zpracování obrazu, elektronické publikování (dtp), služby v oblasti estrád, tvorba a šíření audiovizuálních děl, zpravodajství, publicistika, televizní zpravodajství, tv produkce, tvorba programů, tvorba a výroba televizních a audiovizuálních programů, obrazově zpravodajství, filmová produkce, jiná než reklamní, filmová studia, filmová tvorba, filmové projekce, pronájem filmových promítaček a jejich příslušenství, půjčování filmů, fotografování, informace o možnostech zábavy, informace o výchově a vzdělávání, poskytování služeb v oblasti karaoke (hudební doprovod písní dle výběru zpěváka), výchovně zábavné klubové služby, kluby zdraví (služby), knihovny (půjčování knih), vydávání knih, koncertní sítě, sály, organizování a vedení konference, organizování a vedení kongresu, korespondenční kurzy, provozování muzea, služby nahrávacích studií, nahrávání videopásek, organizování kulturních nebo vzdělávacích výstav, organizace společenských a kulturních akcí, organizace, provozování a provádění her a soutěží i veřejných, provozování kina, organizování plesů, organizování vzdělávacích nebo zábavných soutěží, výstavní činnost v oblasti kultury nebo zábavy nebo výchovy nebo vzdělávání, zábavné parky, plánování a organizování večírků, pořádání soutěží krásy, poskytování on-line elektronických publikací [bez možnosti stažení], pronájem audio nahrávek, pronájem dekorací, pronájem kinematografických filmů, pronájem osvětlovacích zařízení pro divadla nebo televizní studia, pronájem rozhlasových a televizních přijímačů, provozování her on-line (z počítačové sítě), předprodej vstupenek, výroba divadelních nebo jiných představení, půjčování filmů, půjčování přenosných videokamer, půjčování videokamer, půjčování videopásek, psaní scénářů, pronájem rozhlasových a televizních přijímačů, organizování a vedení seminářů, služby v oblasti grafické úpravy, jiné než pro reklamní účely, studia nahrávací (služby), reportérské služby, školení, vyučování, výroba rozhlasových a televizních programů, televizní zábava, zveřejňování textů, kromě reklamních, tlumočení posunkové řeči, opatřování titulků, výuka, vzdělávací informace, nahrávání videopásek, střih videopásků, vydávání elektronických knih a časopisů on-line, vydávání textů, s výjimkou reklamních nebo náborových, výroba videofilmů, pronájem zvukového nahrávacího zařízení, živé představení, organizování živých vystoupení.

Třídy výrobků a služeb:

9, 16, 35, 38, 41

(210) O-514038

(111) **341808**

(220) 03.06.2014

(151) 05.11.2014

(540)



(594) Kombinovaná

(591) Barevná

(730) **ČESKÁ TELEVIZE**, Na hřebenech II 1132/4, Praha 4, Podolí, 14700, CZ

(511) (9) antény, audiovizuální zařízení pro výuku, automaty hudební, hrací skříně uváděné do chodu vhozením mince, nástroje na určování azimutu, barometry, brýle, pouzdra na brýle, brýle sluneční, brýle proti slunci, brýlové řetízky, buzoly, směrové kompas, clony na oči, čističe nosičů zvukových záznamů, čočky kontaktní, čočky optické, čtecí zařízení v televizi, dalekohledy, diapozitivy, promítací přístroje na diapozitivy, diktafony, magnetické disky, kompaktní disky (audio-video), gramofonové desky, gramofonové jehly, disky optické, dvd přehrávače, elektronická pera (vizuální zobrazovací jednotky), elektronické oznamovací tabule, elektronické publikace (s možností stažení), epidiaskopy, filmové kamery, exponované filmy, stříhací zařízení na filmy, kreslené filmy, fotoaparáty, hologramy, nosiče záznamů nahrané i nenahrané, audiovizuální programy, filmy, cd disky, dvd disky, obaly na cd disky nebo dvd disky nebo na nosiče záznamů, jezdecké přílby, kalkulačky, kalkulačky kapsní, exponované kinofilm, klávesnice počítačové, krokoměry, magnetická média, magnetické disky, magnetické nosiče dat, magnetické pásky, magnetofony, magnety, magnety dekorativní, mincové mechanismy pro televizory, monitory, mikrofony, nosiče dat magnetické, nosiče dat optické, nosiče

zvukových nahrávek, nosiče zvukových záznamů nahrané i nenahrané, audiovizuální díla na nosičích, audiovizuální díla v digitální podobě, programové vybavení pro počítače, interaktivní software, software, hardware výpočetní techniky, interaktivní databáze, elektronické databáze, multimediální aplikace, elektronické multimediální nebo elektronické multimediální katalogy, elektronická periodika a knihy v elektronické podobě, ochranné brýle pro sport, ochranné helmy pro sport, obrazovky, optické disky kompaktní cd rom, plátna promítací, počítače, počítačové hry (programy), počítačové tiskárny, podložky pod myš, potápěčské masky, potápěčské oděvy, potápěčské rukavice, pravítka (měřicí přístroje), pravítko logaritmické, přehrávače kompaktních disků, přílby ochranné, přístroje pro reprodukci zvuku, rádia, signalizační píšťalky, sluchátka, snímače obrazu, skenery (zpracování dat), tampóny do uší pro potápěče, televizní přístroje, trojúhelníky výstražné pro vozidla, videokamery, videokazety, videopásky, vyučovací stroje, zápisník elektronický, závaží; (16) alba, atlasy, pouzdra s barvami (školní pomůcky), blahopřání, blahopřání hudební, bloky (papírové výrobky), brožury, papírové bryndáčky, časopisy, časopisy - komiksy, čínská tuš, desky (papírové výrobky), psací desky s klipsem na přidržování papíru, desky na dokumenty (šanon, pořadače), dopisní papír, držáky na psací potřeby, figurky (sošky) z papírové hmoty, fólie hliníková na balení potravin, fotografie, stojany na fotografie, zemské glóbusy, grafické reprodukcce, grafiky, gumy na mazání, hlína modelovací, houbičky navlhčovací (kancelářské potřeby), hroty psacích per, chrániče prstů (kancelářské potřeby), inkoust v tyčince, inkousty, kalamáře, kalendáře, kalendáře trhací, kancelářské potřeby, kromě nábytku, kancelářské sponky, papírové kapesníky, výrobky z kartónu, spadající do této třídy, karty, katalogy, kelímky papírové na mléčné výrobky, krabice na klobouky z lepenky, knihy, záložky do knih, knížky brožované, knižní záložky, vzory na kopírování, papírové kornouty, krabice lepenkové nebo papírové, kružítka, křída na psaní, laminovačky (- na dokumenty) pro použití v kanceláři, výrobky z lepenky spadající do této třídy, malířská plátna, malířské stojany, malířské štětce, štětce, štětce na psaní, mapy, zeměpisné mapy, mašle papírové, materiály na pečetění, pomůcky na mazání, sáčky pro mikrovlnné trouby, misky na vodové barvy, materiály na modelování, nálepky (lepící pásky) pro kancelářské použití nebo pro domácnost, napínáčky, násadky na pera, noviny, nože na papír, obálky, obaly (papírové výrobky), obaly na spisy, obtisky, ocelová pera, opěradla na ruce pro malíře, ořezávací strojký na tužky, ořezávatka na tužky, oznámení rodinných událostí (papírové výrobky), palety pro malíře, papír, dopisní papír, papír kopírovací (pauzovací), pergamenový papír, papír sací, svítící papír, toaletní papír, papír voskovaný, papír xuan, papírenské výrobky spadající do této třídy, papírová prostírání, papírové ubrusy, papírové podložky pod sklenice, podložky pod pivní sklenice, papírové ubrusky, pastelky, pouzdra na pasy, pečetě, penály, pera (kancelářské potřeby), pera plnicí, periodika, plakáty, plány, psací podložky, pomůcky učební, kromě přístrojů, pohlednice, poštovní známky, potřeby na psaní, poutače z papíru nebo lepenky, pouzdra na doklady, pouzdra na pera, pouzdra s psacími potřebami, papírové praporky, pravítka, prospekty, příručky, psací podložky, psací soupravy (sada psacích potřeb), publikace, papírové pytlíky jako obaly, razítka, razítka datovací, pouzdra na razítka, razítkovací podušky, ročenky, papírové ručníky, rýsovací nástroje, samolepky, samolepky pro domácnost a pro kancelářské potřeby, sešity, sešivačky, skicáky, stírátka na tabule, školní potřeby, tabule školní, těžítka, tikety, tiskopisy, tiskové typy, tiskoviny, tužky, tuhy do tužek, držátka na tužky, patentní tužky, uhly na kreslení, zápisníky, zpěvníky; (35) reklamní, inzertní a propagační činnost, marketing, inzerce poštou, licence na výroby a služby ostatních (komerční správa), nábor zaměstnanců, pomoc při řízení obchodní činnosti, obchodní nebo podnikatelské informace, obchodní nebo podnikatelský průzkum, organizování výstav (komerčních nebo reklamních), personální poradenství, pořádání veletrhů pro obchodní a reklamní účely, průzkum trhu, průzkum veřejného mínění, zajišťování předplatného telekomunikačních služeb pro ostatní, merchandising, organizační zabezpečování televizního vysílání, předvádění zboží, příprava inzertních sloupků, reklama (propagace), reklama on-line v počítačové síti, aktualizování reklamních materiálů, pronájem reklamních materiálů, zaslání reklamních materiálů zákazníkům, rozšiřování reklamních nebo inzertních materiálů, sekretářské služby, služby v oblasti grafické úpravy pro reklamní účely, styky s veřejností, vydávání reklamních nebo náborových propagačních a inzertních textů, televizní reklama, obchodní vedení uměleckých agentur, zajišťování novinového předplatného (pro předplatitele); (38) telekomunikace, služby umožňující komunikaci jedné osoby s druhou, elektronická pošta, služby elektronických nástěnek (telekomunikační služby), informační kanceláře, vysílání kabelové televize, služby dálkových konferencí, počítačová komunikace, posílání zpráv, poskytování internetových diskusních fór, pronájem přístrojů pro přenos zpráv, pronájem přístupového času ke globálním počítačovým sítím,

pronájem zařízení pro přenos informací, přenášení pomocí satelitních družic, přenos zpráv a obrazových informací pomocí počítače, půjčování telekomunikačních zařízení, telekonference (služby dálkových konferencí), teleshoppingové služby (poskytování televizních kanálů pro teleshoppingové služby), televizní vysílání, digitální vysílání, televizní vysílání programů, televizní vysílání zábavných, vzdělávacích, výchovných, soutěžních, diskusních a informačních pořadů, šíření elektronických časopisů, informací, elektronických periodik, knih v elektronické podobě, audio nebo audiovizuálních děl prostřednictvím informační nebo datové nebo elektronické nebo komunikační nebo telekomunikační nebo počítačové sítě, zejména Internetu, pomocí satelitů a jiné, informační služby na Internetu související s televizním vysíláním, služby na Internetu související s televizním vysíláním, provozování internetového serveru, provozování internetového portálu, zajištění prostoru pro webové stránky, poskytování portálů na Internetu, poskytování on-line platformy pro nahrávání, zpracování, přenos a aktualizaci dat, obrázků, fotografií, 3d aplikací, telexové služby, rádiové vysílání, výzvy (služby poskytované rádiem, telefonem nebo jinými elektronickými komunikačními prostředky), zaslání zpráv; (41) dabing, nakladatelství a vydavatelství, ediční činnost, publikační činnost, nahrávání nosičů zvukových nebo obrazově zvukových, služby v oblasti digitálního zpracování obrazu, elektronické publikování (dtp), služby v oblasti estrád, tvorba a šíření audiovizuálních děl, zpravodajství, publicistika, televizní zpravodajství, tv produkce, tvorba programů, tvorba a výroba televizních a audiovizuálních programů, obrazové zpravodajství, filmová produkce, jiná než reklamní, filmová studia, filmová tvorba, filmové projekce, pronájem filmových promítaček a jejich příslušenství, půjčování filmů, fotografování, informace o možnostech zábavy, informace o výchově a vzdělávání, poskytování služeb v oblasti karaoke (hudební doprovod písní dle výběru zpěváka), výchovně zábavné klubové služby, kluby zdraví (služby), knihovny (půjčování knih), vydávání knih, koncertní síně, sály, organizování a vedení konference, organizování a vedení kongresu, korespondenční kurzy, provozování muzea, služby nahrávacího studia, nahrávání videopásek, organizování kulturních nebo vzdělávacích výstav, organizace společenských a kulturních akcí, organizace, provozování a provádění her a soutěží i veřejných, provozování kina, organizování plesů, organizování vzdělávacích nebo zábavných soutěží, výstavní činnost v oblasti kultury nebo zábavy nebo výchovy nebo vzdělávání, zábavné parky, plánování a organizování večírků, pořádání soutěží krásy, poskytování on-line elektronických publikací [bez možnosti stažení], pronájem audio nahrávek, pronájem dekorací, pronájem kinematografických filmů, pronájem osvětlovacích zařízení pro divadla nebo televizní studia, pronájem rozhlasových a televizních přijímačů, provozování her on-line (z počítačové sítě), předprodej vstupenek, výroba divadelních nebo jiných představení, půjčování filmů, půjčování přenosných videokamer, půjčování videokamer, půjčování videopásek, psaní scénářů, pronájem rozhlasových a televizních přijímačů, organizování a vedení seminářů, služby v oblasti grafické úpravy, jiné než pro reklamní účely, studia nahrávací (služby), reportážské služby, školení, vyučování, výroba rozhlasových a televizních programů, televizní zábava, zveřejňování textů, kromě reklamních, tlumočení posunkové řeči, opatrování titulky, výuka, vzdělávací informace, nahrávání videopásek, střih videopásků, vydávání elektronických knih a časopisů on-line, vydávání textů, s výjimkou reklamních nebo náborových, výroba videofilmů, pronájem zvukového nahrávacího zařízení, živé představení, organizování živých vystoupení.

Třídy výrobků u služeb:

9, 16, 35, 38, 41

(210) O-514044

(111) **341810**
(220) 03.06.2014
(151) 05.11.2014
(540)



(594) Kombinovaná
(591) Barevná
(730) **ČESKÁ TELEVIZE**, Na hřebenech II 1132/4, Praha 4, Podolí, 14700, CZ
(511) (9) antény, audiovizuální zařízení pro výuku, automaty hudební, hrací skříně uváděné do chodu vhozením mince, nástroje na určování azimutu, barometry, brýle, pouzdra na brýle, brýle sluneční, brýle proti slunci, brýlové řetízky, buzoly, směrové kompas, clony na oči, čističe nosičů zvukových záznamů, čočky kontaktní, čočky optické, čtecí zařízení v televizi, dalekohledy, diapositivy, promítače přístroje na diapositivy, diktafony, magnetické disky, kompaktní disky (audio-video), gramofonové desky, gramofonové jehly, disky optické, dvd přehrávače, elektronická pera (vizuální zobrazovací jednotky), elektronické oznamovací tabule, elektronické publikace (s možností stažení), epidiascopy, filmové kamery, exponované filmy, stříhací zařízení na filmy, kreslené filmy, fotoaparáty, hologramy, nosiče záznamů nahrané i nenahrané, audiovizuální programy, filmy, cd disky, dvd disky, obaly na cd disky nebo dvd disky nebo na nosiče záznamů, jezdecké přílby, kalkulačky, kalkulačky kapesní, exponované kinofilm, klávesnice počítačové, krokoměry, magnetická média, magnetické disky, magnetické nosiče dat, magnetické pásky, magnetofony, monitory, mikrofony, nosiče dat magnetické, nosiče dat optické, nosiče zvukových nahrávek, nosiče zvukových záznamů nahrané i nenahrané, audiovizuální díla na nosičích, audiovizuální díla v digitální podobě, programové vybavení pro počítače, interaktivní software, software, hardware výpočetní techniky, interaktivní databáze, elektronické databáze, multimediální aplikace, elektronické multimediální nebo elektronické multimediální katalogy, elektronická periodika a knihy v elektronické podobě, ochranné brýle pro sport, ochranné helmy pro sport, obrazovky, optické disky kompaktní cd rom, plátna promítací, počítače, počítačové hry (programy), počítačové tiskárny, podložky pod myš, potápěčské masky, potápěčské oděvy, potápěčské rukavice, pravítka (měřicí přístroje), pravítka logaritmické, přehrávače kompaktních disků, přílby ochranné, přístroje pro reprodukci zvuku, rádia, signalizační píšťalky, sluchátka, snímače obrazu, skenery (zpracování dat), tampóny do uší pro potápěče, televizní přístroje, trojúhelníky výstražné pro vozidla, videokamery, videokazety, videopásky, vyučovací stroje, zápisník elektronický, závaží; (16) alba, atlasy, pouzdra s barvami (školní pomůcky), blahopřání, blahopřání hudební, bloky (papírnické výrobky), brožury, papírové bryndáčky, časopisy, časopisy - komiksy, čínská tuš, desky (papírnické výrobky), psací klipsem na předržování papíru, desky na dokumenty (šanon, pořadače), dopisní papír, držáky na psací potřeby, figurky (sošky) z papírové hmoty, fólie hliníková na balení potravin, fotografie, stojany na fotografie, zemské glóbusy, grafické reprodukce, grafiky, gummy na mazání, hlína modelovací, houbičky navlhčovací (kancelářské potřeby), hroty psacích per, chrániče prstů (kancelářské potřeby), inkoust v tyčince, inkousty, kalamáře, kalendáře, kalendáře trhací, kancelářské potřeby, kromě nábytku, kancelářské sponky, papírové kapesníky, výrobky z kartónu, spadající do této třídy, karty, katalogy, kelímky papírové na mléčné výrobky, krabice na klobouky z lepenky, knihy, záložky do knih, knížky brožované, knižní záložky, vzory na kopírování, papírové kornouty, krabice lepenkové nebo papírové, kružítka, křída na psaní, laminovačky (- na dokumenty) pro použití v kanceláři, výrobky z lepenky spadající do této třídy, malířská plátna, malířské stojany, malířské štětce, štětce, štětce na psaní, mapy, zeměpisné mapy, mašle papírové, materiály na pečetění, pomůcky na mazání, sáčky pro mikrovlnné trouby, misky na vodové barvy, materiály na modelování, nálepky (lepící pásky) pro kancelářské použití nebo pro domácnost, napínáčky, násadky na pera, noviny, nože na papír, obálky, obaly (papírnické výrobky), obaly na spisy, obtisky, ocelová pera, opěradla na ruce pro malíře, ořezávací strojeky na tužky, ořezávací strojky na tužky, oznámení rodinných událostí (papírnické výrobky), palety pro malíře, papír, dopisní papír, papír kopírovací (pauzovací), pergamenový papír, papír sací, svítící

papír, toaletní papír, papír voskovaný, papír xuan, papírenské výrobky spadající do této třídy, papírová prostírání, papírové ubrusy, papírové podložky pod sklenice, podložky pod pívni sklenice, papírové ubrusky, pastelky, pouzdra na pasy, pečete, penály, pera (kancelářské potřeby), pera plnicí, periodika, plakáty, plány, psací podložky, pomůcky učební, kromě přístrojů, pohlednice, poštovní známky, potřeby na psaní, poustače z papíru nebo lepenky, pouzdra na doklady, pouzdra na pera, pouzdra s psacími potřebami, papírové praporky, pravítka, prospekty, příručky, psací podložky, psací soupravy (sada psacích potřeb), publikace, papírové pytlíky jako obaly, razítka, razítka datovací, pouzdra na razítka, razítkovací podušky, ročenky, papírové ručníky, rýsovací nástroje, samolepky, samolepky pro domácnost a pro kancelářské potřeby, sešity, sešivačky, skicárky, stírátko na tabule, školní potřeby, tabule školní, těžítka, tikety, tiskopisy, tiskové typy, tiskoviny, tužky, tuhy do tužek, držátka na tužky, patentní tužky, uhly na kreslení, zápisníky, zpěvníky; (35) reklamní, inzertní a propagační činnost, marketing, inzerce poštou, licence na výrobky a služby ostatních (komerční správa), nábor zaměstnanců, pomoc při řízení obchodní činnosti, obchodní nebo podnikatelské informace, obchodní nebo podnikatelský průzkum, organizování výstav (komerčních nebo reklamních), personální poradenství, pořádání veletrhů pro obchodní a reklamní účely, průzkum trhu, průzkum veřejného mínění, zajišťování předplatného telekomunikačních služeb pro ostatní, merchandising, organizační zabezpečování televizního vysílání, předvádění zboží, příprava inzertních sloupků, reklama (propagace), reklama on-line v počítačové síti, aktualizování reklamních materiálů, pronájem reklamních materiálů, zaslání reklamních materiálů zákazníkům, rozšiřování reklamních nebo inzertních materiálů, sekretářské služby, služby v oblasti grafické úpravy pro reklamní účely, styky s veřejností, vydávání reklamních nebo náborových propagačních a inzertních textů, televizní reklama, obchodní vedení uměleckých agentur, zajišťování novinového předplatného (pro předplatitele); (38) telekomunikace, služby umožňující komunikaci jedné osoby s druhou, elektronická pošta, služby elektronických nástěnek (telekomunikační služby), informační kanceláře, vysílání kabelové televize, služby dálkových konferencí, počítačová komunikace, posílání zpráv, poskytování internetových diskusních fór, pronájem přístrojů pro přenos zpráv, pronájem přístupového času ke globálním počítačovým sítím, pronájem zařízení pro přenos informací, přenášení pomocí satelitních družic, přenos zpráv a obrazových informací pomocí počítače, půjčování telekomunikačních zařízení, telekonference (služby dálkových konferencí), teleshoppingové služby (poskytování televizních kanálů pro teleshoppingové služby), televizní vysílání, digitální vysílání, televizní vysílání programů, televizní vysílání zábavných, vzdělávacích, výchovných, soutěžních, diskusních a informačních pořadů, šíření elektronických časopisů, informací, elektronických periodik, knih v elektronické podobě, audio nebo audiovizuálních děl prostřednictvím informační nebo datové nebo elektronické nebo komunikační nebo telekomunikační nebo počítačové sítě, zejména Internetu, pomocí satelitů a jiné, informační služby na Internetu související s televizním vysíláním, služby na Internetu související s televizním vysíláním, provozování internetového serveru, provozování internetového portálu, zajištění prostoru pro webové stránky, poskytování portálu na Internetu, poskytování on-line platformy pro nahrávání, zpracování, přenos a aktualizaci dat, obrázků, fotografií, 3d aplikací, telexové služby, radiové vysílání, výzvy (služby poskytované rádiem, telefonem nebo jinými elektronickými komunikačními prostředky), zaslání zpráv; (41) dabing, nakladatelství a vydavatelství, ediční činnost, publikační činnost, nahrávání nosičů zvukových nebo obrazově zvukových, služby v oblasti digitálního zpracování obrazu, elektronické publikování (dtp), služby v oblasti estrád, tvorba a šíření audiovizuálních děl, zpravodajství, publicistika, televizní zpravodajství, tv produkce, tvorba programů, tvorba a výroba televizních a audiovizuálních programů, obrazové zpravodajství, filmová produkce, jiná než reklamní, filmová studia, filmová tvorba, filmové projekce, pronájem filmových promítaček a jejich příslušenství, půjčování filmů, fotografování, informace o možnostech zábavy, informace o výchově a vzdělávání, poskytování služeb v oblasti karaoke (hudební doprovod písní dle výběru zpěváka), výchovně zábavné klubové služby, kluby zdraví (služby), knihovny (půjčování knih), vydávání knih, koncertní síně, sály, organizování a vedení konference, organizování a vedení kongresu, korespondenční kurzy, provozování muzea, služby nahrávacího studia, nahrávání videopásek, organizování kulturních nebo vzdělávacích výstav, organizace společenských a kulturních akcí, organizace, provozování a provádění her a soutěží i veřejných, provozování kina, organizování plesů, organizování vzdělávacích nebo zábavných soutěží, výstavní činnost v oblasti kultury nebo zábavy nebo výchovy nebo vzdělávání, zábavné parky, plánování a organizování večírků, pořádání soutěží krásy, poskytování on-line elektronických publikací [bez možnosti stažení], pronájem audio

nahrávek, pronájem dekorací, pronájem kinematografických filmů, pronájem osvětlovacích zařízení pro divadla nebo televizní studia, pronájem rozhlasových a televizních přijímačů, provozování her on-line (z počítačové sítě), předprodej vstupenek, výroba divadelních nebo jiných představení, půjčování filmů, půjčování přenosných videokamer, půjčování videokamer, půjčování videopásek, psaní scénářů, pronájem rozhlasových a televizních přijímačů, organizování a vedení seminářů, služby v oblasti grafické úpravy, jiné než pro reklamní účely, studia nahrávací (služby), reportérské služby, školení, vyučování, výroba rozhlasových a televizních programů, televizní zábava, zveřejňování textů, kromě reklamních, tlumočení posunkové řeči, opatřování titulky, výuka, vzdělávací informace, nahrávání videopásek, stříhání videopásek, vydávání elektronických knih a časopisů on-line, vydávání textů, s výjimkou reklamních nebo náborových, výroba videofilmů, pronájem zvukového nahrávacího zařízení, živé představení, organizování živých vystoupení.

Třídy výrobků a služeb:

9, 16, 35, 38, 41

(210) O-514048

(111) **341930**

(220) 08.04.2014

(151) 12.11.2014

(540)



(594) Kombinovaná

(591) Barevná

(730) **Pivo a párek Bořivojova 58 s.r.o.**, Bořivojova 773/58, Praha 3, Žižkov, 13000, CZ

(511) (21) sklenice, nádoby na pití, lahve; (32) pivo; (35) prodej piva; (39) distribuce (rozvoz) piva čepovaného i baleného; (40) výroba piva.

Třídy výrobků a služeb:

21, 32, 35, 39, 40

(210) O-512718

(111) **342116**

(220) 14.04.2014

(151) 19.11.2014

(540)



(594) Kombinovaná

(730) **Procházka Radek**, Novoborská 613/13, Praha 9, Prosek, 19000, CZ

(740) Mgr. Ondřej Čálek, Nad Palatou 2657/12, Praha 5, Smíchov, 15000

(511) (16) papírové výrobky, papírové podložky a zejména papírové krabice na cukrářské a pekařské výrobky, obaly z papíru a plastu; (21) nádoby a krabice ze skla a plastů, zejména na cukrářské a pekařské výrobky; (29) ovoce kandované, konzervované, zavařené, ovocné džemy, kompoty, dřeně, želé, mléko, mléčné výrobky, mléčné nápoje, jogurty, smetana, smetanové krémy; (30) pečivo a pekařské výrobky všeho druhu, cukrovinky, cukrářské výrobky všeho druhu, káva, čaj, čokoláda, kakao, led, zmrzlina; (35) pomoc při řízení obchodní činnosti, zejména při provozu cukrárny a pekárny, propagace a reklama výrobků a služeb, zařazených do tříd 16, 21, 29, 30, 40, 43; (40) příprava a zpracování těstovin a materiálů pro cukrářské a pekařské výrobky; (43) služby zajišťující stravování, včetně nápojů,

provozování cukráren, pekáren, podniků rychlého občerstvení a restaurací.

Třídy výrobků a služeb:
16, 21, 29, 30, 35, 40, 43

(210) O-512841

(111) **342508**

(220) 27.06.2014

(151) 03.12.2014

(540)



(594) Kombinovaná

(730) **ČESKÁ TELEVIZE**, Na hřebenech II 1132/4, Praha 4, Podolí, 14700, CZ

(511) (9) antény, audiovizuální zařízení pro výuku, automaty hudební, hrací skříně uváděné do chodu vhozením mince, nástroje na určování azimutu, barometry, brýle, pouzdra na brýle, brýle sluneční, brýle proti slunci, brýlové řetízky, buzoly, směrové kompas, clony na oči, čističe nosičů zvukových záznamů, čočky kontaktní, čočky optické, čtecí zařízení v televizi, dalekohledy, diapozitivy, promítací přístroje na diapozitivy, diktafony, magnetické disky, kompaktní disky (audio-video), gramofonové desky, gramofonové jehly, disky optické, DVD přehrávače, elektronická pera (vizuální zobrazovací jednotky), elektronické oznamovací tabule, elektronické publikace (s možností stažení), epidiaskopy, filmové kamery, exponované filmy, stříhací zařízení na filmy, kreslené filmy, fotoaparáty, hologramy, nosiče záznamů nahrané i nenahrané, audiovizuální programy, filmy, CD disky, DVD disky, obaly na CD disky nebo DVD disky nebo na nosiče záznamů, jezdecké přilby, kalkulačky, kalkulačky kapesní, exponované kinofilmy, klávesnice počítačové, krokoměry, magnetická média, magnetické disky, magnetické nosiče dat, magnetické pásky, magnetofony, magnety, magnety dekorativní, mincové mechanismy pro televizory, monitory, mikrofony, nosiče dat magnetické, nosiče dat optické, nosiče zvukových nahrávek, nosiče zvukových záznamů nahrané i nenahrané, audiovizuální díla na nosičích, audiovizuální díla v digitální podobě, programové vybavení pro počítače, interaktivní software, software, hardware výpočetní techniky, interaktivní databáze, elektronické databáze, multimediální aplikace, elektronické multimediální nebo elektronické multimediální katalogy, elektronická periodika a knihy v elektronické podobě, ochranné brýle pro sport, ochranné helmy pro sport, obrazovky, optické disky kompaktní CD ROM, plátna promítací, počítače, počítačové hry (programy), počítačové tiskárny, podložky pod myš, potápěčské masky, potápěčské oděvy, potápěčské rukavice, pravítka (měřicí přístroje), pravítko logaritmické, přehrávače kompaktních disků, přilby ochranné, přístroje pro reprodukci zvuku, rádia, signalizační pišťalky, sluchátka, snímače obrazu, skenery (zpracování dat), tampóny do uší pro potápěče, televizní přístroje, trojúhelníky výstražné pro vozidla, videokamery, videokazety, videopásky, vyučovací stroje, zápisník elektronický, závaží; (16) alba, atlasy, pouzdra s barvami (školní pomůcky), blahopřání, blahopřání hudební, bloky (papírnické výrobky), brožury, papírové bryndáčky, časopisy, časopisy - komiksy, čínská tuš, desky (papírnické výrobky), psací desky s klipsem na přidržování papíru, desky na dokumenty (šanon, pořadače), dopisní papír, držáky na psací potřeby, figurky (sošky) z papírové hmoty, fólie hliníková na balení potravin, fotografie, stojany na fotografie, zemské glóbusy, grafické reprodukce, grafiky, gumy na mazání, hlína modelovací, houbičky navlhčovací (kancelářské potřeby), hroty psacích per, chrániče prstů (kancelářské potřeby), inkoust v tyčince, inkousty, kalamáře, kalendáře, kalendáře trhací, kancelářské potřeby, kromě nábytku, kancelářské sponky, papírové kapesníky, výrobky z kartónu, spadající do této třídy, karty, katalogy, kelímky papírové na mléčné výrobky, krabice na klobouky z lepenky, knihy, záložky do knih, knížky brožované, knižní zarážky, vzory na kopírování, papírové kornouty, krabice lepenkové nebo papírové, kružítko, křída na psaní, laminovačky (- na dokumenty) pro použití v kanceláři, výrobky z lepenky spadající do této třídy, malířská plátna, malířské stojany, malířské štetce, štetce, štetce na psaní, mapy, zeměpisné mapy, mašle papírové, materiály na pečeti, pomůcky na mazání, sáčky pro mikrovlnné trouby, misky na vodové barvy, materiály na modelování, nálepky (lepící pásky) pro kancelářské použití nebo pro domácnost, napínáčky, násadky na pera, noviny, nože na papír, obálky, obaly (papírnické výrobky), obaly na spisy, obtisky, ocelová pera, opěradla na ruce pro malíře, ořezávací stroje na tužky, ořezávátka na tužky, oznámení rodinných událostí (papírnické výrobky), palety pro malíře, papír, dopisní papír, papír kopírovací (pauzovací), pergamenový papír, papír sací, svítilny papír, toaletní papír, papír voskovaný, papír Xuan, papírenské výrobky spadající do této třídy, papírová prostrání, papírové ubrusy, papírové podložky pod sklenice, podložky pod pívni sklenice, papírové ubrusy, pastelky, pouzdra na pasy, pečeti, penály, pera (kancelářské potřeby), pera plnicí, periodika, plakáty, plány, psací podložky, pomůcky učební, kromě přístrojů, pohlednice, poštovní známky, potřeby na psaní, poutače z papíru nebo lepenky, pouzdra na doklady, pouzdra na pera, pouzdra s psacími potřebami, papírové praporečky, pravítka, prospekty, příručky, psací podložky, psací soupravy (sada psacích potřeb), publikace, papírové pytlíky jako obaly, razítka, razítka datovací, pouzdra na razítka, razítkovací podušky, ročenky, papírové ručníky, rýsovací nástroje, samolepky, samolepky pro domácnost a pro kancelářské potřeby, sešíváčky, skicáky, stírátka na tabule, školní potřeby, tabule školní, těžítka, tikety, tiskopisy, tiskové typy, tiskoviny, tužky, tuhy do tužek, držátka na tužky, patentní tužky, uhly na kreslení, zápisníky, zpěvníky; (35) reklamní, inzertní a propagační činnost, marketing, inzerce poštou, licence na výrobky a služby ostatních (komerční správa), nábor zaměstnanců, pomoc při řízení obchodní činnosti, obchodní nebo podnikatelské informace, obchodní nebo podnikatelský průzkum, organizování výstav (komerčních nebo reklamních), personální poradenství, pořádání veletrhů pro obchodní a reklamní účely, průzkum trhu, průzkum veřejného mínění, zajišťování předplatného telekomunikačních služeb pro ostatní, merchandising, organizační zabezpečování televizního vysílání, předvádění zboží, příprava inzertních sloupků, reklama (propagace), reklama on-line v počítačové síti, aktualizování reklamních materiálů, pronájem reklamních materiálů, zasílání reklamních materiálů zákazníkům, rozšiřování reklamních nebo inzertních materiálů, sekretářské služby, služby v oblasti grafické úpravy pro reklamní účely, styky s veřejností, vydávání reklamních nebo náborových propagačních a inzertních textů, televizní reklama, obchodní vedení uměleckých agentur, zajišťování novinového předplatného (pro předplatitele); (38) telekomunikace, služby umožňující komunikaci jedné osoby s druhou, elektronická pošta, služby elektronických nástěnek (telekomunikační služby), informační kanceláře, vysílání kabelové televize, služby dálkových konferencí, počítačová komunikace, posílání zpráv, poskytování internetových diskusních fór, pronájem přístrojů pro přenos zpráv, pronájem přístupového času ke globálním počítačovým sítím, pronájem zařízení pro přenos informací, přenašení pomocí satelitních družic, přenos zpráv a obrazových informací pomocí počítače, půjčování telekomunikačních zařízení, telekonference (služby dálkových konferencí), teleshoppingové služby (poskytování televizních kanálů pro teleshoppingové služby), televizní vysílání, digitální vysílání, televizní vysílání programů, televizní vysílání zábavných, vzdělávacích, výchovných, soutěžních, diskusních a informačních pořadů, šíření elektronických časopisů, informací, elektronických periodik, knih v elektronické podobě, audio nebo audiovizuálních děl prostřednictvím informační nebo datové nebo elektronické nebo komunikační nebo telekomunikační nebo počítačové sítě, zejména Internetu, pomocí satelitů a jiné, informační služby na Internetu související s televizním vysíláním, služby na Internetu související s televizním vysíláním, provozování internetového serveru, provozování internetového portálu, zajištění prostoru pro webové stránky, poskytování portálu na Internetu, poskytování on-line platformy pro nahrávání, zpracování, přenos a aktualizaci dat, obrázků, fotografií, 3D aplikací, telefonové služby, radiové vysílání, výzvy (služby poskytované rádiem, telefonem nebo jinými elektronickými komunikačními prostředky), zasílání zpráv; (41) dabing, nakladatelství a vydavatelství, ediční činnost, publikační činnost, nahrávání nosičů zvukových nebo obrazově zvukových, služby v oblasti digitálního zpracování obrazu, elektronické publikování (DTP), služby v oblasti estrád, tvorba a šíření audiovizuálních děl, zpravodajství, publicistika, televizní zpravodajství, TV produkce, tvorba programů, tvorba a výroba televizních a audiovizuálních programů, obrazové zpravodajství, filmová produkce, jiná než reklamní, filmová studia, filmová tvorba, filmové projekce, pronájem filmových promítaček a jejich příslušenství, půjčování filmů, fotografování, informace o možnostech zábavy, informace o výchově a vzdělávání, poskytování služeb v oblasti karaoke (hudební doprovod písní dle výběru zpěváka), výchovně zábavné klubové služby, kluby zdraví (služby), knihovny (půjčování knih), vydávání knih, koncertní sály, organizování a vedení konference, organizování a vedení kongresu, korespondenční kurzy, provozování muzea, služby nahrávacího studia,

nahrávání videopásek, organizování kulturních nebo vzdělávacích výstav, organizace společenských a kulturních akcí, organizace, provozování a provádění her a soutěží i veřejných, provozování kina, organizování plesů, organizování vzdělávacích nebo zábavných soutěží, výstavní činnost v oblasti kultury nebo zábavy nebo výchovy nebo vzdělávání, zábavné parky, plánování a organizování večírků, pořádání soutěží krásy, poskytování on-line elektronických publikací [bez možnosti stažení], pronájem audio nahrávek, pronájem dekorací, pronájem kinematografických filmů, pronájem osvětlovacích zařízení pro divadla nebo televizní studia, pronájem rozhlasových a televizních přijímačů, provozování her on-line (z počítačové sítě), předprodej vstupenek, výroba divadelních nebo jiných představení, půjčování filmů, půjčování přenosných videokamer, půjčování videokamer, půjčování videopásek, psaní scénářů, pronájem rozhlasových a televizních přijímačů, organizování a vedení seminářů, služby v oblasti grafické úpravy, jiné než pro reklamní účely, studia nahrávací (služby), reportéřské služby, školení, vyučování, výroba rozhlasových a televizních programů, televizní zábava, zveřejňování textů, kromě reklamních, tlumočení posunkové řeči, opatřování titulků, výuka, vzdělávací informace, nahrávání videopásek, střih videopásků, vydávání elektronických knih a časopisů on-line, vydávání textů, s výjimkou reklamních nebo náborových, výroba videofilmů, pronájem zvukového nahrávacího zařízení, živé představení, organizování živých vystoupení.

Třídy výrobků a služeb:

9, 16, 35, 38, 41

(210) O-514594

(111) **342509**

(220) 27.06.2014

(151) 03.12.2014

(540)



(594) Kombinovaná

(730) **ČESKÁ TELEVIZE**, Na hřebenech II 1132/4, Praha 4, Podolí, 14700, CZ

(511) (9) antény, audiovizuální zařízení pro výuku, automaty hudební, hrací skříně uváděné do chodu vhozením mince, nástroje na určování azimutu, barometry, brýle, pouzdra na brýle, brýle sluneční, brýle proti slunci, brýlové řetízky, buzoly, směrové kompas, clony na oči, čističe nosičů zvukových záznamů, čočky kontaktní, čočky optické, čtecí zařízení v televizi, dalekohledy, diapozitivy, promítací přístroje na diapozitivy, diktafony, magnetické disky, kompaktní disky (audio-video), gramofonové desky, gramofonové jehly, disky optické, DVD přehrávače, elektronická pera (vizuální zobrazovací jednotky), elektronické oznamovací tabule, elektronické publikace (s možností stažení), epidiaskopy, filmové kamery, exponované filmy, střihací zařízení na filmy, kreslené filmy, fotoaparáty, hologramy, nosiče záznamů nahrané i nenahrané, audiovizuální programy, filmy, CD disky, DVD disky, obaly na CD disky nebo DVD disky nebo na nosiče záznamů, jezdecké přilby, kalkulačky, kalkulačky kapesní, exponované kinofilmy, klávesnice počítačové, krokoměry, magnetická média, magnetické disky, magnetické nosiče dat, magnetické pásky, magnetofony, magnety, magnety dekorativní, mincové mechanismy pro televizory, monitory, mikrofony, nosiče dat magnetické, nosiče dat optické, nosiče zvukových nahrávek, nosiče zvukových záznamů nahrané i nenahrané, audiovizuální díla na nosičích, audiovizuální díla v digitální podobě, programové vybavení pro počítače, interaktivní software, software, hardware výpočetní techniky, interaktivní databáze, elektronické databáze, multimediální aplikace, elektronické multimediální nebo elektronické multimediální katalogy, elektronická periodika a knihy v elektronické podobě, ochranné brýle pro sport, ochranné helmy pro sport, obrazovky, optické disky kompaktní CD ROM, plátna promítací, počítače, počítačové hry (programy), počítačové tiskárny, podložky pod myš, potápěčské masky, potápěčské oděvy, potápěčské rukavice, pravítka (měřicí přístroje), pravítko logaritmické, přehrávače kompaktních disků, přilby ochranné, přístroje pro reprodukci zvuku, rádia, signalizační pišťalky, sluchátka, snímače obrazu,

skenery (zpracování dat), tampóny do uší pro potápěče, televizní přístroje, trojúhelníky výstražné pro vozidla, videokamery, videokazety, videopásky, vyučovací stroje, zápisník elektronický, závaží; (16) alba, atlasy, pouzdra s barvami (školní pomůcky), blahopřání, blahopřání hudební, bloky (papírnické výrobky), brožury, papírové bryndáčky, časopisy, časopisy - komiksy, čínská tuš, desky (papírnické výrobky), psací desky s klipsem na přidržování papíru, desky na dokumenty (šanon, pořadače), dopisní papír, držáky na psací potřeby, figurky (sošky) z papírové hmoty, fólie hliníková na balení potravin, fotografie, stojany na fotografie, zemské glóbusy, grafické reprodukcce, grafiky, gumy na mazání, hlína modelovací, houbičky navlhčovací (kancelářské potřeby), hroty psacích per, chrániče prstů (kancelářské potřeby), inkoust v tyčince, inkousty, kalamáře, kalendáře, kalendáře trhací, kancelářské potřeby, kromě nábytku, kancelářské sponky, papírové kapesníky, výrobky z kartónu, spadající do této třídy, karty, katalogy, kelímky papírové na mléčné výrobky, krabice na klobouky z lepenky, knihy, záložky do knih, knížky brožované, knižní zarážky, vzory na kopírování, papírové kornouty, krabice lepenkové nebo papírové, kružítko, křída na psaní, laminovačky (- na dokumenty) pro použití v kanceláři, výrobky z lepenky spadající do této třídy, malířská plátna, malířské stojany, malířské štetce, štetce, štetce na psaní, mapy, zeměpisné mapy, mašle papírové, materiály na pečetění, pomůcky na mazání, sáčky pro mikrovlnné trouby, misky na vodové barvy, materiály na modelování, nálepky (lepící pásky) pro kancelářské použití nebo pro domácnost, napínáčky, násadky na pera, noviny, nože na papír, obálky, obaly (papírnické výrobky), obaly na spisy, obtisky, ocelová pera, opěradla na ruce pro malíře, ořezávací stroje na tužky, ořezávátka na tužky, oznámení rodinných událostí (papírnické výrobky), palety pro malíře, papír, dopisní papír, papír kopírovací (pauzovací), pergamenový papír, papír sací, svítící papír, toaletní papír, papír voskovaný, papír Xuan, papírenské výrobky spadající do této třídy, papírová prostírání, papírové ubrusy, papírové podložky pod sklenice, podložky pod pívni sklenice, papírové ubrusy, pastelky, pouzdra na pasy, pečetě, penály, pera (kancelářské potřeby), pera plnicí, periodika, plakáty, plány, psací podložky, pomůcky učební, kromě přístrojů, pohlednice, poštovní známky, potřeby na psaní, poutače z papíru nebo lepenky, pouzdra na doklady, pouzdra na pera, pouzdra s psacími potřebami, papírové praporečky, pravítka, prospekty, příručky, psací podložky, psací soupravy (sada psacích potřeb), publikace, papírové pytlíky jako obaly, razítka, razítka datovací, pouzdra na razítka, razítkovací podušky, ročenky, papírové ručníky, rýsovací nástroje, samolepky, samolepky pro domácnost a pro kancelářské potřeby, sešity, sešíváčky, skicáky, stírátka na tabule, školní potřeby, tabule školní, těžítka, tikety, tiskopisy, tiskové typy, tiskoviny, tužky, tuhy do tužek, držátka na tužky, patentní tužky, uhly na kreslení, zápisníky, zpěvníky; (35) reklamní, inzertní a propagační činnost, marketing, inzerce poštou, licence na výrobu a služby ostatních (komerční správa), nábor zaměstnanců, pomoc při řízení obchodní činnosti, obchodní nebo podnikatelské informace, obchodní nebo podnikatelský průzkum, organizování výstav (komerčních nebo reklamních), personální poradenství, pořádání veletrhů pro obchodní a reklamní účely, průzkum trhu, průzkum veřejného mínění, zajišťování předplatného telekomunikačních služeb pro ostatní, merchandising, organizační zabezpečování televizního vysílání, předvádění zboží, příprava inzertních sloupků, reklama (propagace), reklama on-line v počítačové síti, aktualizování reklamních materiálů, pronájem reklamních materiálů, zasílání reklamních materiálů zákazníkům, rozšiřování reklamních nebo inzertních materiálů, sekretářské služby, služby v oblasti grafické úpravy pro reklamní účely, styky s veřejností, vydávání reklamních nebo náborových propagačních a inzertních textů, televizní reklama, obchodní vedení uměleckých agentur, zajišťování novinového předplatného (pro předplatitele); (38) telekomunikace, služby umožňující komunikaci jedné osoby s druhou, elektronická pošta, služby elektronických nástěnek (telekomunikační služby), informační kanceláře, vysílání kabelové televize, služby dálkových konferencí, počítačová komunikace, posílání zpráv, poskytování internetových diskusních fór, pronájem přístrojů pro přenos zpráv, pronájem přístupového času ke globálním počítačovým sítím, pronájem zařízení pro přenos informací, přenášeni pomocí satelitních družic, přenos zpráv a obrazových informací pomocí počítače, půjčování telekomunikačních zařízení, telekonference (služby dálkových konferencí), teleshoppingové služby (poskytování televizních kanálů pro teleshoppingové služby), televizní vysílání, digitální vysílání, televizní vysílání programů, televizní vysílání zábavných, vzdělávacích, výchovných, soutěžních, diskusních a informačních pořadů, šíření elektronických časopisů, informací, elektronických periodik, knih v elektronické podobě, audio nebo audiovizuálních děl prostřednictvím informační nebo datové nebo elektronické nebo komunikační nebo telekomunikační nebo počítačové sítě, zejména Internetu, pomocí satelitů a jiné, informační služby na Internetu související s televizním vysíláním,

služby na Internetu související s televizním vysíláním, provozování internetového serveru, provozování internetového portálu, zajištění prostoru pro webové stránky, poskytování portálu na Internetu, poskytování on-line platformy pro nahrávání, zpracování, přenos a aktualizaci dat, obrázků, fotografií, 3D aplikací, telexové služby, radiové vysílání, výzvy (služby poskytované rádiem, telefonem nebo jinými elektronickými komunikačními prostředky), zaslání zpráv; (41) dabing, nakladatelství a vydavatelství, ediční činnost, publikační činnost, nahrávání nosičů zvukových nebo obrazově zvukových, služby v oblasti digitálního zpracování obrazu, elektronické publikování (DTP), služby v oblasti estrád, tvorba a šíření audiovizuálních děl, zpravodajství, publicistika, televizní zpravodajství, TV produkce, tvorba programů, tvorba a výroba televizních a audiovizuálních programů, obrazové zpravodajství, filmová produkce, jiná než reklamní, filmová studia, filmová tvorba, filmové projekce, pronájem filmových promítaček a jejich příslušenství, půjčování filmů, fotografování, informace o možnostech zábavy, informace o výchově a vzdělávání, poskytování služeb v oblasti karaoke (hudební doprovod písní dle výběru zpěváka), výchovné klubové služby, kluby zdraví (služby), knihovny (půjčování knih), vydávání knih, koncertní síně, sály, organizování a vedení konference, organizování a vedení kongresu, korespondenční kurzy, provozování muzea, služby nahrávacího studia, nahrávání videopásek, organizování kulturních nebo vzdělávacích výstav, organizace společenských a kulturních akcí, organizace, provozování a provádění her a soutěží i veřejných, provozování kina, organizování plesů, organizování vzdělávacích nebo zábavných soutěží, výstavní činnost v oblasti kultury nebo zábavy nebo výchovy nebo vzdělávání, zábavné parky, plánování a organizování večírků, pořádání soutěží krásy, poskytování on-line elektronických publikací [bez možnosti stažení], pronájem audio nahrávek, pronájem dekorací, pronájem kinematografických filmů, pronájem osvětlovacích zařízení pro divadla nebo televizní studia, pronájem rozhlasových a televizních přijímačů, provozování her on-line (z počítačové sítě), předprodej vstupenek, výroba divadelních nebo jiných představení, půjčování filmů, půjčování přenosných videokamer, půjčování videokamer, půjčování videopásek, psaní scénářů, pronájem rozhlasových a televizních přijímačů, organizování a vedení seminářů, služby v oblasti grafické úpravy, jiné než pro reklamní účely, studia nahrávací (služby), reportérské služby, školení, vyučování, výroba rozhlasových a televizních programů, televizní zábava, zveřejňování textů, kromě reklamních, tlumočení posunkové řeči, opatřování titulky, výuka, vzdělávací informace, nahrávání videopásek, střih videopásek, vydávání elektronických knih a časopisů on-line, vydávání textů, s výjimkou reklamních nebo náborových, výroba videofilmů, pronájem zvukového nahrávacího zařízení, živé představení, organizování živých vystoupení.

Třídy výrobků a služeb:
9, 16, 35, 38, 41

(210) O-514595

(111) **342633**
(220) 16.05.2014
(151) 10.12.2014
(540)



(594) Kombinovaná
(591) Barevná
(730) **První novinová společnost a.s.**, Pacerická 2773/1, Praha 9, Horní Počernice, 19300, CZ
(740) DKS LEGAL, Mgr. Marek Doleček, Ostrovní 126/30, Praha 1, Nové Město, 11000
(511) (35) propagační činnost, reklama, inzertní a marketingová činnost, on-line inzertní činnost, vydávání a rozšiřování reklamních materiálů a textů na všech dostupných nosičích, zvláště vydávání brožur, katalogů, umístění reklamních nálepek na zboží, venkovní reklama na billboardech, včetně reklamy ve sdělovacích prostředcích (inzeráty i prohlášení), distribuce reklamních a dárkových předmětů k reklamním účelům, zaslání a rozšiřování reklamních materiálů zákazníkům (letáky, prospekty, tisky, vzorky), aktualizování reklamních materiálů, rozšiřování inzertních

materiálů, psaní, vydávání, zveřejňování, oznámení, vyhlášení, publikování reklamních textů, vydávání reklamních nebo náborových, propagačních a inzertních textů; (38) komunikace - předávání vzkazů či věci jedné strany druhé straně, přenášení písemných sdělení; (39) provozování poštovních balíkových služeb, doprava, balení a skladování zboží (dodání balíkových zásilek, zaslání, zpracování, skladování balíkových zásilek, doprava zboží z jednoho místa na druhé (doprava železniční, silniční, vodní, vzdušná nebo potrubím), kurýrní služby, logistika v dopravě, pronájem skladů, pronájem skladovacích kontejnerů, sledování informací ohledně cesty nebo dopravy zboží, přenášení (přeprava) fyzických věcí.

Třídy výrobků a služeb:
35, 38, 39

(210) O-513595

(111) **342636**
(220) 19.05.2014
(151) 10.12.2014
(540)

STAREXON

(592) Slovní
(730) **Zentiva Group, a.s.**, U kabelovny 529/16, Praha 10, Dolní Měcholupy, 10200, CZ
(740) Rott, Růžička & Guttman spol., Vyskočilova 1566, Praha 4, Michle, 14000
(511) (5) farmaceutické výrobky.

Třídy výrobků a služeb:
5

(210) O-513628

(111) **342666**
(220) 01.07.2014
(151) 10.12.2014
(540)



(594) Kombinovaná
(591) Barevná
(730) **DEKOS R, s.r.o.**, Voděradská 2152, Říčany, 25101, CZ
(511) (6) alobal (hliníková fólie), hliník; (16) kelímky papírové na mléčné výrobky, obaly (papírnické výrobky), obaly bublinové (z umělých hmot), obaly škrobové, odpadky (sáčky na -) z papíru nebo umělých hmot, papír balicí, papír kopírovací (pauzovací), papír toaletní, papírenské zboží, papírové ubrousky, sáčky jako obaly (z papíru nebo umělých hmot), sáčky na odpadky z papíru nebo umělých hmot; (17) obaly (pytle na -) gumové, obaly (sáčky na -) gumové; (21) misky na zeleninu, misky polévkové, misky salátové, misky, misky (nádoby), nádoby, nádoby na pití, pohárky z papíru nebo umělých hmot, talíře na jedno použití, talíře papírové, toaletní papír (dávkovače -).

Třídy výrobků a služeb:
6, 16, 17, 21

(210) O-514661

(111) **342910**
(220) 08.07.2014
(151) 17.12.2014
(540)

101 touch

(592) Slovní
(730) **101 touch, s.r.o.**, U Jánského kamene 587/1a, Liberec, Liberec IV-Perštýn, 46001, CZ
(740) RETROPATENT s.r.o., Dobiášova 1246/29, Liberec, Liberec VI-Rochlice, 46006
(511) (9) počítače, počítačový hardware, včetně počítačových periférií, počítačových součástek, počítačových klávesnic i dotykových, a zařízení

pro ovládání počítačového videa, zejména počítačové myši, trackbally, joysticky i dotykové, a hrací podložky, počítače pro použití v automobilech a počítačové programy pro ně, kapesní osobní počítače a počítačové programy pro ně, přehrávače optických disků a počítačové programy pro ně, elektronická zařízení pro přijímání televize a globálního komunikačního síťového přenosu a jejich převádění do televize nebo jiného zobrazovacího zařízení a počítačové programy pro použití s nimi, telefony, mobilní telefony a počítačové programy pro jejich kontrolu a řízení, telefony pro použití v telekomunikaci přes globální telekomunikační síť a počítačové programy pro jejich kontrolu a řízení, zábavní automaty obsahující počítačový hardware a software k provozování audio, video a multimediálního výstupu, elektronické přijímače a moduly elektronických přijímačů zahrnuté v jiných zařízeních a počítačové programy pro ně, přenosné počítače, elektronické příslušenství pro hraní her a operační systémový software pro použití s ním, počítačové programy, zejména operační systémové programy, počítačové programy pro hraní her, počítačové programy pro řízení zobrazování televizních programů, jiných dat a obsahu dodávaného přes globální informační síť, počítačové programy pro řízení komunikací a výměny dat mezi přenosnými počítači a stolními počítači; (35) maloobchodní, velkoobchodní činnost a zprostředkování s výrobky ve třídách I až 34, pomoc při řízení obchodní činnosti, propagační činnost, reklama, organizování výstav komerčních, řízení a provozování, maloobchodních prodejen a obchodních domů, obchodní administrativa, kancelářské práce, přeskupování různého zboží (kromě jejich přepravy) pro třetí osoby za účelem umožnit spotřebiteli, aby si tyto výrobky mohl pohodlně prohlížet a nakupovat; (42) vědecké a technologické služby a související výzkum a projektování, analytické a výzkumné služby v průmyslu, navrhování a vývoj počítačového hardwaru a softwaru.

Třídy výrobků a služeb:

9, 35, 42

(210) O-514890

(111) **343064**

(220) 04.06.2014

(151) 23.12.2014

(540)



(594) Kombinovaná

(730) **ČESKÁ TELEVIZE**, Na hřebenech II 1132/4, Praha 4, Podolí, 14700, CZ

(511) (9) antény, audiovizuální zařízení pro výuku, automaty hudební, hrací skříně uváděné do chodu vhozením mince, nástroje na určování azimutu, barometry, brýle, pouzdra na brýle, brýle proti slunci, brýlové řetízky, buzoly, směrové kompas, clony na oči, čističe nosičů zvukových záznamů, čočky kontaktní, čočky optické, čtecí zařízení v televizi, dalekohledy, diapozitivy, promítací přístroje na diapozitivy, diktafony, magnetické disky, kompaktní disky (audio-video), gramofonové desky, gramofonové jehly, disky optické, DVD přehrávače, elektronická pera (vizuální zobrazovací jednotky), elektronické oznamovací tabule, elektronické publikace (s možností stažení), epidiascopy, filmové kamery, exponované filmy, stíhací zařízení na filmy, kreslené filmy, fotoaparáty, hologramy, nosiče záznamů nahrané i nenahrané, audiovizuální programy, filmy, CD disky, DVD disky, obaly na CD disky nebo DVD disky nebo na nosiče záznamů, jezdecké přílby, kalkulačky, kalkulačky kapesní, exponované kinofilmy, klávesnice počítačové, krokoměry, magnetická média, magnetické disky, magnetické nosiče dat, magnetické pásky, magnetofony, magnety, magnety dekorativní, mincové mechanismy pro televizory, monitory, mikrofony, nosiče dat magnetické, nosiče dat optické, nosiče zvukových nahrávek, nosiče zvukových záznamů nahrané i nenahrané, audiovizuální díla na nosičích, audiovizuální díla v digitální podobě, programové vybavení pro počítače, interaktivní software, software, hardware výpočetní techniky, interaktivní databáze, elektronické databáze, multimediální aplikace, elektronické multimediální nebo elektronické multimediální katalogy, elektronická periodika a knihy v elektronické podobě, ochranné brýle pro sport, ochranné helmy pro sport, obrazovky, optické disky kompaktní CD ROM, plátna

promítací, počítače, počítačové hry (programy), počítačové tiskárny, podložky pod myš, potápěčské masky, potápěčské oděvy, potápěčské rukavice, pravítka (měřicí přístroje), pravítka logaritmická, přehrávače kompaktních disků, přílby ochranné, přístroje pro reprodukci zvuku, rádia, signalizační píšťalky, sluchátka, snímače obrazu, skenery (zpracování dat), tampóny do uší pro potápěče, televizní přístroje, trojúhelníky výstražné pro vozidla, videokamery, videokazety, videopásky, vyučovací stroje, zápisník elektronický, závaží; (16) alba, atlasy, pouzdra s barvami (školní pomůcky), blahopřání, blahopřání hudební, bloky (papírnické výrobky), brožury, papírové bryndáčky, časopisy, časopisy komiksy, čínská tuš, desky (papírnické výrobky), psací desky s klipsem na přidržování papíru, desky na dokumenty (šanon, pořadače), dopisní papír, držáky na psací potřeby, figurky (sošky) z papírové hmoty, fólie hliníková nabalení potravin, fotografie, stojany na fotografie, zemské globusy, grafické reprodukcce, grafiky, gummy na mazání, hlína modelovací, houbičky navlhčovací (kancelářské potřeby), hroty psacích per, chrániče prstů (kancelářské potřeby), inkoust v tyčince, inkousty, kalamáře, kalendáře, kalendáře trhací, kancelářské potřeby, kromě nábytku, kancelářské sponky, papírové kapesníky, výrobky z kartónu, spadající do této třídy, karty, katalogy, kelímky papírové na mléčné výrobky, krabice na klobouky z lepenky, knihy, záložky do knih, knížky brožované, knižní zarážky, vzory na kopírování, papírové kornouty, krabice lepenkové nebo papírové, kruzítka, křída na psaní, laminovačky (na dokumenty) pro použití v kanceláři, výrobky z lepenky spadající do této třídy, malířská plátna, malířské stojany, malířské štětky, štětky, štětky na psaní, mapy, zeměpisné mapy, mašle papírové, materiály nepečetění, pomůcky na mazání, sáčky pro mikrovlnné trouby, misky na vodové barvy, materiály na modelování, nálepky (lepící pásky) pro kancelářské použití nebo pro domácnost, napínáčky, násadky na pera, noviny, nože na papír, obálky, obaly (papírnické výrobky), obaly na spisy, obtisky, ocelová pera, opěradla na ruce pro malíře, ořezávací stroje na tužky, ořezávací strojky na tužky, oznámení rodinných událostí (papírnické výrobky), palety pro malíře, papír, dopisní papír, papír kopírovací (pauzovací), pergamenový papír, papír sací, svítilný papír, toaletní papír, papír voskovaný, papír Xuan, papírenské výrobky spadající do této třídy, papírová prostírání, papírové ubrusy, papírové podložky pod sklenice a podložky pod pivní sklenice, papírové ubrusy, pastelky, pouzdra na pasy, pečetě, penály, pera (kancelářské potřeby), pera plnicí, periodika, plakáty, plány, psací podložky, pomůcky učební, kromě přístrojů, pohlednice, poštovní známky, potřeby na psaní, poutače z papíru nebo lepenky, pouzdra na tužky, ořezávací strojky na tužky, pouzdra s psacími potřebami, papírové praporečky, pravítka, prospekty, příručky, psací podložky, psací soupravy (sada psacích potřeb), publikace, papírové pytlíky jako obaly, razítka, razítka datovací, pouzdra na razítka, razítkovací podušky, ročenky, papírové ručníky, rýsovací nástroje, samolepky, samolepky pro domácnost a pro kancelářské potřeby, sešity, sešíváčky, skicáky, stírátko na tabule, školní potřeby, tabule školní, těžítka, tikety, tiskopisy, tiskové typy, tiskoviny, tužky, tuhy do tužek, držátko na tužky, patentní tužky, uhly nakreslení, zápisníky, zpěvníky; (35) reklamní, inzertní a propagační činnost, marketing, inzerce poštou, licence na výrobky a služby ostatních (komerční správa), nábor zaměstnanců, pomoc při řízení obchodní činnosti, obchodní nebo podnikatelské informace, obchodní nebo podnikatelský průzkum, organizování výstav (komerčních nebo reklamních), personální poradenství, pořádání veletrhů pro obchodní a reklamní účely, průzkum trhu, průzkum veřejného mínění, zajišťování předplatného telekomunikačních služeb pro ostatní, merchandising, organizační zabezpečování televizního vysílání, předvádění zboží, příprava inzertních sloupků, reklama (propagace), reklama on-line v počítačové síti, aktualizování reklamních materiálů, pronájem reklamních materiálů, zasílání reklamních materiálů zákazníkům, rozšiřování reklamních nebo inzertních materiálů, sekretářské služby, služby v oblasti grafické úpravy pro reklamní účely, styky s veřejností, vydávání reklamních nebo náborových propagačních a inzertních textů, televizní reklama, obchodní vedení uměleckých agentur, zajišťování novinového předplatného (pro předplatitele); (38) telekomunikace, služby umožňující komunikaci jedné osoby s druhou, elektronická pošta, služby elektronických nástěnek (telekomunikační služby), informační kanceláře, vysílání kabelové televize, služby dálkových konferencí, počítačová komunikace, posílání zpráv, poskytování internetových diskusních fór, pronájem přístrojů pro přenos zpráv, pronájem přístupového času ke globálnímu počítačovým sítím, pronájem zařízení pro přenos informací, přenášení pomocí satelitních družic, přenos zpráv a obrazových informací pomocí počítače, půjčování telekomunikačních zařízení, telekonference (služby dálkových konferencí), teleshoppingové služby (poskytování televizních kanálů pro teleshoppingové služby), televizní vysílání, digitální vysílání, televizní vysílání programů, televizní vysílání zábavných, vzdělávacích, výchovných, soutěžních, diskusních a informačních pořadů, šíření

elektronických časopisů, informací, elektronických periodik, knih v elektronické podobě, audio nebo audiovizuálních děl prostřednictvím informační nebo datové nebo elektronické nebo komunikační nebo telekomunikační nebo počítačové sítě, zejména Internetu, pomocí satelitů a jiné, informační služby na Internetu související s televizním vysíláním, služby na Internetu související s televizním vysíláním, provozování internetového serveru, provozování internetového portálu, zajištění prostoru pro webové stránky, poskytování portálu na Internetu, poskytování on-line platformy pro nahrávání, zpracování, přenos a aktualizaci dat, obrázků, fotografií, 3D aplikací, telexové služby, radiové vysílání, výzvy (služby poskytované rádiem, telefonem nebo jinými elektronickými komunikačními prostředky), zaslání zpráv; (41) dabing, nakladatelství a vydavatelství, ediční činnost, publikační činnost, nahrávání nosičů zvukových nebo obrazově zvukových, služby v oblasti digitálního zpracování obrazu, elektronické publikování (DTP), služby v oblasti estrád, tvorba a šíření audiovizuálních děl, zpravodajství, publicistika, televizní zpravodajství, TV produkce, tvorba programů, tvorba a výroba televizních a audio vizuálních programů, obrazové zpravodajství, filmová produkce, jiná než reklamní, filmová studia, filmová tvorba, filmové projekce, pronájem filmových promítaček a jejich příslušenství, půjčování filmů, fotografování, informace o možnostech zábavy, informace o výchově a vzdělávání, poskytování služeb v oblasti karaoke (hudební doprovod písní dle výběru zpěváka), výchovně zábavné klubové služby, kluby zdraví (služby), knihovny (půjčování knih), vydávání knih, koncertní síně, sály, organizování a vedení konference, organizování a vedení kongresu, korespondenční kurzy, provozování muzea, služby nahrávacího studia, nahrávání videopásek, organizování kulturních nebo vzdělávacích výstav, organizace společenských a kulturních akcí, organizace, provozování a provádění her a soutěží i veřejných, provozování kina, organizování plesů, organizování vzdělávacích, nebo zábavných soutěží, výstavní činnost v oblasti kultury nebo zábavy nebo výchovy nebo vzdělávání, zábavné parky, plánování a organizování večírků, pořádání soutěží krásy, poskytování online elektronických publikací [bez možnosti stažení], pronájem audio nahrávek, pronájem dekorací, pronájem kinematografických filmů, pronájem osvětlovacích zařízení pro divadla nebo televizní studia, pronájem rozhlasových a televizních přijímačů, provozování her on-line (z počítačové sítě), předprodej vstupenek, výroba divadelních nebo jiných představení, půjčování filmů, půjčování přenosných videokamer, půjčování videokamer, půjčování videopásek, psaní scénářů, pronájem rozhlasových a televizních přijímačů, organizování a vedení seminářů, služby v oblasti grafické úpravy, jiné než proreklamní účely, studia nahrávací (služby), reportérské služby, školení, vyučování, výroba rozhlasových a televizních programů, televizní zábava, zveřejňování textů, kromě reklamních, tlumočení posunkové řeči, opatřování titulky, výuka, vzdělávací informace, nahrávání videopásek, střih video pásek, vydávání elektronických knih a časopisů on-line, vydávání textů, s výjimkou reklamních nebo náborových, výroba videofilmů, pronájem zvukového nahrávacího zařízení, živé představení, organizování živých vystoupení.

Třídy výrobků a služeb:

9, 16, 35, 38, 41

(210) O-514095

(111) **343954**

(220) 20.08.2014

(151) 28.01.2015

(540)



Lion-Tech

(594) Kombinovaná

(730) **Lion-Tech s.r.o.**, Okružová 1135/44, Praha 5, Stodůlky, 15500, CZ

(740) POLEDNE ROTTA ADVOKÁTI, Mgr. Martin Rotta, Maiselova 38/15, Praha 1, 11000

(511) (9) přístroje a nástroje vědecké, geodetické, optické, přístroje pro vážení, měření, signalizaci, kontrolu, záchranu a přístroje pro vyučování, přístroje pro záznam, převod, reprodukci zvuku nebo obrazu, nosiče dat magnetické, záznamové disky, kompaktní disky, DVD a ostatní digitální záznamové nosiče, zařízení na zpracování dat, počítače, počítačový software; (35)

propagační činnost, reklama, poradenství, konzultační a organizační služby při řízení obchodní a podnikatelské činnosti včetně technického zabezpečení těchto činností v rámci této třídy, záznam, přepis, vypracování, shromažďování, přenášení a systematizace dat, kompilace matematických a statistických údajů, včetně zpracování textu a správy počítačových souborů; (42) vědecké a technologické služby a související výzkum a projektování v oblasti informačních technologií, analytické a výzkumné služby v oblasti informačních technologií, navrhování a vývoj počítačového hardwaru a softwaru.

Třídy výrobků a služeb:

9, 35, 42

(210) O-515822

(111) **343955**

(220) 20.08.2014

(151) 28.01.2015

(540)

Lion-Tech

(592) Slovní

(730) **Lion-Tech s.r.o.**, Okružová 1135/44, Praha 5, Stodůlky, 15500, CZ

(740) POLEDNE ROTTA ADVOKÁTI, Mgr. Martin Rotta, Maiselova 38/15, Praha 1, 11000

(511) (9) přístroje a nástroje vědecké, geodetické, optické, přístroje pro vážení, měření, signalizaci, kontrolu, záchranu a přístroje pro vyučování, přístroje pro záznam, převod, reprodukci zvuku nebo obrazu, nosiče dat magnetické, záznamové disky, kompaktní disky, DVD a ostatní digitální záznamové nosiče, zařízení na zpracování dat, počítače, počítačový software; (35) propagační činnost, reklama, poradenství, konzultační a organizační služby při řízení obchodní a podnikatelské činnosti včetně technického zabezpečení těchto činností v rámci této třídy, záznam, přepis, vypracování, shromažďování, přenášení a systematizace dat, kompilace matematických a statistických údajů, včetně zpracování textu a správy počítačových souborů; (42) vědecké a technologické služby a související výzkum a projektování v oblasti informačních technologií, analytické a výzkumné služby v oblasti informačních technologií, navrhování a vývoj počítačového hardwaru a softwaru.

Třídy výrobků a služeb:

9, 35, 42

(210) O-515823

(111) **344021**

(220) 17.03.2014

(151) 04.02.2015

(540)

MALINA VRŠE

(592) Slovní

(730) **MALINA - VRŠE s.r.o.**, č. p. 123, Zachrašťany, 50401, CZ

(740) Ing. Margita Nedomlelová, Štrauchova 932, Jičín, 50601

(511) (12) dopravní prostředky pozemní včetně příslušenství a náhradních dílů; (35) internetový maloobchod i velkoobchod se zbožím uvedeným ve třídě 12, prodej hotových počítačových programů; (37) služby z oblasti stavebnictví (zemědělství, zahradnictví), spojené s hloubením zeminy, demolicí budov, provádění staveb, údržba a opravy silničních vozidel a ostatních dopravních prostředků; (39) silniční motorová doprava nákladní, skladování zboží, manipulace a přeprava nákladů; (42) výroba počítačových aplikací určených k vedení organizací.

Třídy výrobků a služeb:

12, 35, 37, 39, 42

(210) O-512135

(111) **344187**

(220) 17.06.2014

(151) 11.02.2015

(540)

Zavadilka

(592) Slovní

(730) **NERO TRADE a.s.**, Vodňanská 1419, Praha 9, Kyje, 19800, CZ

(740) Halaxová & Halaxová TETRAPAT, RNDr. Zdeňka Halaxová, Jinonická 80, Praha 5, 15800

(511) (35) správa hotelů; (41) informace o možnostech rekreace, informace o možnostech zábavy, organizace a pořádání koncertů, konferencí a kongresů, pořádání a organizování večírků, pořádání a řízení školení, služby pro

oddech a rekreaci; (43) hotelové služby, služby v oblasti přechodného ubytování a stravování, provozování hotelů, penzionů, motelů, restaurací, barů, kaváren, vináren, cukráren, bufetů a provozoven rychlého občerstvení, poradenství v oboru hotelnictví, pronájem apartmánů, sálů, salónek, pronájem a půjčování zařízení restaurací, informační činnost - poskytování informací o hotelových službách, rezervace přechodného ubytování, rezervace hotelového ubytování, rezervace hotelů, rezervace penzionů, ubytovací služby (hotely a penziony), cateringové služby.

Třídy výrobků a služeb:

35, 41, 43

(210) O-514338

(111) **344188**
(220) 17.06.2014
(151) 11.02.2015
(540)

Penzion Zavadilka

(592) Slovní
(730) **NERO TRADE a.s.**, Vodňanská 1419, Praha 9, Kyje, 19800, CZ
(740) Halaxová & Halaxová TETRAPAT, RNDr. Zdeňka Halaxová, Jinonická 80, Praha 5, 15800

(511) (35) správa hotelů; (41) informace o možnostech rekreace, informace o možnostech zábavy, organizace a pořádání koncertů, konferencí a kongresů, pořádání a organizování večírků, pořádání a řízení školení, služby pro oddech a rekreaci; (43) hotelové služby, služby v oblasti přechodného ubytování a stravování, provozování hotelů, penzionů, motelů, restaurací, barů, kaváren, vináren, cukráren, bufetů a provozoven rychlého občerstvení, poradenství v oboru hotelnictví, pronájem apartmánů, sálů, salónek, pronájem a půjčování zařízení restaurací, informační činnost - poskytování informací o hotelových službách, rezervace přechodného ubytování, rezervace hotelového ubytování, rezervace hotelů, rezervace penzionů, ubytovací služby (hotely a penziony), cateringové služby.

Třídy výrobků a služeb:

35, 41, 43

(210) O-514339

(111) **344190**
(220) 17.06.2014
(151) 11.02.2015
(540)

Valašský šenk Zavadilka

(592) Slovní
(730) **NERO TRADE a.s.**, Vodňanská 1419, Praha 9, Kyje, 19800, CZ
(740) Halaxová & Halaxová TETRAPAT, RNDr. Zdeňka Halaxová, Jinonická 80, Praha 5, 15800

(511) (35) správa hotelů; (41) informace o možnostech rekreace, informace o možnostech zábavy, organizace a pořádání koncertů, konferencí a kongresů, pořádání a organizování večírků, pořádání a řízení školení, služby pro oddech a rekreaci; (43) hotelové služby, služby v oblasti přechodného ubytování a stravování, provozování hotelů, penzionů, motelů, restaurací, barů, kaváren, vináren, cukráren, bufetů a provozoven rychlého občerstvení, poradenství v oboru hotelnictví, pronájem apartmánů, sálů, salónek, pronájem a půjčování zařízení restaurací, informační činnost - poskytování informací o hotelových službách, rezervace přechodného ubytování, rezervace hotelového ubytování, rezervace hotelů, rezervace penzionů, ubytovací služby (hotely a penziony), cateringové služby.

Třídy výrobků a služeb:

35, 41, 43

(210) O-514342

(111) **344192**
(220) 18.06.2014
(151) 11.02.2015
(540)

Anti Cellulite by emspoma

(592) Slovní
(730) **A4S s.r.o.**, Na Luhách 3420/12, Ústí nad Labem, Ústí nad Labem-centrum, 40001, CZ
(740) C|K|T ČERVENKA TURKOVÁ & PARTNERS Advokátní, patentová a známková kancelář, Mgr. Radka Červenková, advokátka, Anny Letenské 34/7, Praha 2, Vinohrady, 12000
(511) (3) kosmetické výrobky všeho druhu, sportovní masážní, čistící a

regenerační prostředky, masážní emulze a roztoky, masážní kosmetické prostředky k formování postavy a snižování nadváhy, masážní vody, pleťové masky, masážní gely pro fitcentra a osobní potřebu; (5) léčebná kosmetika, dermatologické přípravky péče o pleť s léčebnými účinky, regenerační přípravky k léčebným účelům, hygienické výrobky pro léčebné účely, dietetické přípravky pro léčebné účely; (41) provoz fitcenter; (44) provoz kosmetických a masážních salónů.

Třídy výrobků a služeb:

3, 5, 41, 44

(210) O-514371

(111) **344193**
(220) 18.06.2014
(151) 11.02.2015
(540)



(554) Prostorová
(591) Barevná
(730) **A4S s.r.o.**, Na Luhách 3420/12, Ústí nad Labem, Ústí nad Labem-centrum, 40001, CZ
(740) C|K|T ČERVENKA TURKOVÁ & PARTNERS Advokátní, patentová a známková kancelář, Mgr. Radka Červenková, advokátka, Anny Letenské 34/7, Praha 2, Vinohrady, 12000
(511) (3) kosmetické výrobky všeho druhu, sportovní masážní, čistící a regenerační prostředky, masážní emulze a roztoky, masážní kosmetické prostředky k formování postavy a snižování nadváhy, masážní vody, pleťové masky, masážní gely pro fitcentra a osobní potřebu; (5) léčebná kosmetika, dermatologické přípravky péče o pleť s léčebnými účinky, regenerační přípravky k léčebným účelům, hygienické výrobky pro léčebné účely, dietetické přípravky pro léčebné účely; (41) provoz fitcenter; (44) provoz kosmetických a masážních salónů.

Třídy výrobků a služeb:

3, 5, 41, 44

(210) O-514372

(111) **344194**
(220) 18.06.2014
(151) 11.02.2015
(540)

Anti
Cellulite
by emspoma

(592) Slovní grafická
(730) **A4S s.r.o.**, Na Luhách 3420/12, Ústí nad Labem, Ústí nad Labem-centrum, 40001, CZ
(740) C|K|T ČERVENKA TURKOVÁ & PARTNERS Advokátní, patentová a známková kancelář, Mgr. Radka Červenková, advokátka, Anny Letenské 34/7, Praha 2, Vinohrady, 12000
(511) (3) kosmetické výrobky všeho druhu, sportovní masážní, čistící a regenerační prostředky, masážní emulze a roztoky, masážní vody, pleťové

masky, masážní gely pro fitcentra a osobní potřebu, vše v rámci této třídy;
(5) léčebná kosmetika, regenerační přípravky k léčebným účelům,
hygienické výrobky pro léčebné účely, dietetické přípravky pro léčebné
účely; (41) provoz fitcenter; (44) provoz kosmetických a masážních salónů.

Třídy výrobků a služeb:
3, 5, 41, 44

(210) O-514373

(111) **344195**
(220) 18.06.2014
(151) 11.02.2015
(540)

emspoma

(594) Slovní grafická
(730) **A4S s.r.o.**, Na Luhách 3420/12, Ústí nad Labem, Ústí nad Labem-
centrum, 40001, CZ
(740) C|K|T ČERVENKA TURKOVÁ & PARTNERS Advokátní, patentová a
známková kancelář, Mgr. Radka Červenková, advokátka, Anny Letenské
34/7, Praha 2, Vinohrady, 12000
(511) (3) kosmetické výrobky všeho druhu, sportovní masážní, čistící a
regenerační prostředky, masážní emulze a roztoky, masážní vody, pleťové
masky, masážní gely pro fitcentra a osobní potřebu, vše v rámci této třídy;
(5) léčebná kosmetika, regenerační přípravky k léčebným účelům,
hygienické výrobky pro léčebné účely, dietetické přípravky pro léčebné
účely; (41) provoz fitcenter; (44) provoz kosmetických a masážních salónů.

Třídy výrobků a služeb:
3, 5, 41, 44

(210) O-514374

(111) **344196**
(220) 18.06.2014
(151) 11.02.2015
(540)

Rekongem

(592) Slovní
(730) **A4S s.r.o.**, Na Luhách 3420/12, Ústí nad Labem, Ústí nad Labem-
centrum, 40001, CZ
(740) C|K|T ČERVENKA TURKOVÁ & PARTNERS Advokátní, patentová a
známková kancelář, Mgr. Radka Červenková, advokátka, Anny Letenské
34/7, Praha 2, Vinohrady, 12000
(511) (3) kosmetické výrobky všeho druhu, sportovní masážní, čistící a
regenerační prostředky, masážní emulze a roztoky, masážní vody, pleťové
masky, masážní gely pro fitcentra a osobní potřebu, vše v rámci této třídy;
(5) léčebná kosmetika, regenerační přípravky k léčebným účelům,
hygienické výrobky pro léčebné účely, dietetické přípravky pro léčebné
účely; (41) provoz fitcenter; (44) provoz kosmetických a masážních salónů.

Třídy výrobků a služeb:
3, 5, 41, 44

(210) O-514375

(111) **344373**
(220) 17.09.2014
(151) 18.02.2015
(540)

OVOV

(594) Slovní grafická
(591) Barevná
(730) **Česká olympijská a.s.**, Benešovská 1925/6, Praha 10, Vinohrady, 10100,
CZ
(740) Mgr. Ivan Rámeš, advokát, Na Florenci 2116/15, Praha 1, Nové Město,
11000
(511) (25) oděvy, obuv, oděvy včetně sportovních oděvů a oděvů pro volný čas,
obuv včetně sportovní obuvi, textilní výrobky spadající do této třídy,
pantofle, sandály, střevíce, pokrývky hlavy, kloboučnické zboží, zejména
barety, cylindry, čapky, čepice, klobouky, klobouky textilní, punčochové
zboží, rukavice včetně rukavic bez prstů, palcových a dámských dlouhých
rukavic, rukávničky, konfekce, zejména svrchní oblečení, například bundy,
vesty, saka, trička a náteřníky, fleecové (počesávané) oblečení, trepky, jamy,
letní, podzimní a zimní oblečení dámské, pánské i dětské, jako šaty krátké i
dlouhé, košile, polokošile, bundokošile, obleky, halenky, kalhoty krátké i
dlouhé, kabáty a pláště, šátky a sály, uniformy, kostýmy, jeansy, kombinézy,
dětské oblečení, elastické pletené zboží, kožichy, kožešiny (oděvy), oděvní
zboží, oblečení z kůže a z imitace kůže, prádlo osobní, prádlo spodní všeho
druhu, oděvní doplňky spadající do této třídy, šponovky, plavky a plážové
oblečení, oblečení do deště, oblečení na tenis, na golf a na další sporty,
blejzry, pláštěnky, kabátky, živůtky, smokiny a večerní oblečení, svetry,
pulovry, paleta a ponča včetně kožešinových, teplákové soupravy, oblečení
na spaní a domácí oblečení, župany, spodky, negligé včetně pletených a
krajkových, kombiné, korzety, bokovky, podprsenky, cvičební, baletní a
sportovní trikoty, punčochy, ponožky a punčochové kalhoty, spodničky,
kimona, kaftany, oblečení typu kabuki, harémové oblečení, kravaty,
motýlky, přezůvky, obuv určená pro jízdu na snowboardech a ostatní obuv
ve třídě 25, podkolenky, turistické oděvy, pracovní oděvy spadající do této
třídy, oděvnícké zboží z elastických tkanin, cyklistické oděvy, nátepníčky,
sportovní čelenky, džínové oblečení pro děti i dospělé, boa (kožešinové
límece), body (spodní prádlo), bryndáčky (ne z papíru), kamaše, kapuce,
maškarní kostýmy, košilová sedla, koupací pláště, pracovní pláště spadající
do této třídy, legíny, límečky, livrej, manžety, noční kabátky, opasky, pásky
ke kalhotám, pleny dětské textilní, pletené zboží (stávkové zboží),
podpatěnky, podpatky, podrážky k obuvi, podvazky, potítka, pytle na oděvy,
ramínka u dámského prádla, slintáčky (ne z papíru), snímatelné límece,
šerpy, výbavička pro novorozence, zástěry, závoje, zimmíky, nadměrné
velikosti výrobků této třídy; (35) propagační činnost, reklama, pomoc při
řízení obchodní činnosti, obchodní administrativa, kancelářské práce,
reklamní a inzertní činnost zejména v oblasti sportu, průzkum a analýzy
trhů, aranžérství - aranžování obchodních www stránek, marketing,
zprostředkovatelská činnost v oblasti obchodu s výrobky třídy 25, pronájem
reklamních ploch, předvádění pro reklamní účely a podporu prodeje,
předvádění zboží, vyhledávací služby (marketingové), on-line inzerce,
organizování výstav ke komerčním a reklamním účelům na Internetu,
pomoc při podnikání, poradenství týkající se organizace a podnikání v
oblasti sportu, distribuce prospektů, podnikatelské informace, předplatné
tiskovin pro třetí osoby, účetnictví, distribuce propagačních tiskovin,
plánování obchodních a propagačních akcí, potvrzování uskutečnění
obchodních transakcí, reklamní, inzertní a propagační činnost
prostřednictvím jakéhokoliv média zejména v oblasti sportu,
prostřednictvím telefonní, datové nebo informační sítě, poradenská činnost
v oblasti obchodu a služeb reklamních kanceláří, předávání Informací při
reklamní činnosti, poskytování komerčních informací a informačních
produktů reklamního a informačního charakteru ve třídě 35,
multimediálních informací obchodního a reklamního charakteru, komerční
využití Internetu v oblastech komerčních internetových médií a
vyhledávacích služeb zejména v oblasti sportu, pronájem reklamních ploch,
marketingové studie, obchodní nebo podnikatelské informace, kopírování
nebo rozmnožování dokumentů, dokladů, poradenství v obchodní činnosti,
obchodní nebo podnikatelský průzkum, obchodní management, obchodní
reklama, systematizace informací do počítačové databáze, překlad
informací do počítačové databáze, pronájem reklamních materiálů,

rozšiřování reklamních materiálů, průzkum trhu, sekretářské služby, statistické informace, zpracování textů, vedení kartoték v počítači, vydávání reklamních nebo náborových, propagačních a inzertních textů, aktualizování reklamních materiálů, analýzy nákladů, daňové příznání (příprava a vyhotovení), dražby, vedení dražeb, hospodářské (ekonomické) prognózy, inzerce poštou, nákupní ceny a velkoobchodní ceny (analýzy), oceňování obchodních podniků, oceňování a odhady v oblasti podnikání, personální poradenství, posuzování efektivnosti provozu a racionalizace práce, pronájem kancelářských strojů a zařízení, průzkum veřejného mínění, přepisování, styky s veřejností, vzorky zboží (distribuce), zprostředkovatelné práce, automatizované zpracování dat, elektronické zpracování dat pro třetí osoby, vedení a správa databank (zařazené ve třídě 35); (41) výchova, vzdělávání, zábava, sportovní a kulturní aktivity, výchovně-zábavné klubové služby, kluby zdraví (služby) (zdravotní a kondiční cvičení), organizování vzdělávacích, zábavných, sportovních soutěží nebo soutěží krásy, organizování kulturních nebo vzdělávacích výstav, organizování živých představení a vystoupení, předprodej vstupenek, tělesná výchova, provozování a pronájem sportovních zařízení - golfových hřišť, stadiónů, tenisových dvorců, plavečkových bazénů, gymnastický výcvik, půjčování sportovního nářadí, s výjimkou dopravních prostředků, provoz a organizování sázkových her, loterií, kurzových sázek, číselných sázek, sportovních sázek, provozování sázek prostřednictvím elektronické sítě - zejména Internet, provozování sázkových her on-line (z počítačové sítě), karaoke, provozování sportovních, relaxačních, rekondičních a regeneračních zařízení, vydavatelská činnost, vydávání knih, elektronické publikování (DTP), poskytování on-line elektronických publikací (bez možností stažení), vydávání elektronických knih a časopisů on-line, informace a zprostředkování možností rekreace, rozptýlení, zábavy, pořádání divadelních představení, provozování kinosálů, koncertní síně, provozování muzeí, knihovny (půjčovny knih), pořádání diskoték, půjčování filmů, umělecké módní agentury, estrády, organizování plesů, plánování a organizování večírků a oslav, filmová tvorba, filmová studia, dabing, digitální zpracování obrazu, nahrávací studia (služby), výroba rozhlasových a televizních programů, zpravodajské služby, obrazové zpravodajství, fotografování, půjčování a pronájem divadelních a jiných dekorací včetně osvětlení, pronájem rozhlasových a televizních přijímačů, půjčování přenosných videokamer, posunková řeč (tlumočení), překladatelské služby, organizování a vedení kolokvií, konferencí, kongresů, seminářů, symposií, informace o výchově a vzdělávání, školení, praktické cvičení, instruktážní výcvik, zkoušení, přezkoušení, dálkové studium, korespondenční kurzy, internátní školy, dětské jesle a školky, prázdninové tábory (služby) (zábava), náboženská výchova, pomoc a poradenství pro volbu povolání, pořádání a řízení pracovních setkání.

Třídy výrobků a služeb:
25, 35, 41

(210) O-516497

(111) **344679**
(220) 16.05.2014
(151) 11.03.2015
(540)

ELEKTROPLAN

(592) Slovní
(730) **ELEKTROPLAN s.r.o.**, Loketská 344/12, Karlovy Vary, Dvory, 36006, CZ
(740) ZEMAN - podkrušnohorská patentová a známková kancelář, Mgr. Dita Fialová, patentový zástupce, Hradní 301/9, Loket, 35733
(511) (6) kovové konstrukce, ocelové, kovové stožáry, sloupy, lávky, žebříky, kovové nosníky, kovové úchyty a úchytky, kovové kotvy, spojovací materiál kovový, kovová střešní krytina, kovové výrobky klempířské, kovové nádrže, jiné kovové nádoby v rámci této třídy, kovové válcované výrobky, jako například tyčový materiál, plechy, kolejnice, trouby, trubky, kominové trubky, přírby, potrubní lemy, potrubní tvarovky, fitinky a jiný potrubářský, vodoinstallační a topenářský materiál v rámci této třídy, pororošty, tahovky, ocelová lana, ocelové řetězy v rámci této třídy; (16) papír jako nosič informací, vytištěné výstupy počítačů, katalogy, prospekty, plakáty, letáky a jiné informační, propagační a reklamní materiály, pohlednice, fotografie a jiná vyobrazení na papírovém nosiči, kartografické výrobky, výkresová dokumentace všeho druhu, papírenské zboží; (35) zprostředkování obchodu výrobky uvedenými u tříd 6 a 16, zprostředkování obchodu zařízeními osvětlovacími, topnými, ohřívacími, chladičnými a klimatizačními, zprostředkování obchodu výrobky izolačními a těsnicími, zprostředkování obchodu klempířskými výrobky nekovovými, zprostředkování obchodu potrubářskými, topenářskými a vodoinstallačními výrobky nekovovými a spojovacím materiálem nekovovým, zprostředkování obchodu stavebními

hmotami a stavebními výrobky nekovovými, stavebním kamenivem, stavebním dřevem a stavebním sklem a nekovovými výplněmi stavebních otvorů, zprostředkování obchodu elektrickými rozvaděči, reklamní a propagační činnost, předvádění zboží a prezentace služeb, vše v rámci této třídy, práce administrativní a účetní, management, služby podnikatelských, organizačních a ekonomických poradců; (37) provádění staveb, jejich změn a odstraňování, stavební činnosti, zejména práce v oboru hlavní stavební výroby a přidružené stavební výroby, stavební poradenství, stavební dozor, zajišťování odborných technických prohlídek a revizí, opravárenská činnost v o oblasti motorových a nemotorových vozidel, opravy karosérií, pneuservis, půjčování a pronájem stavební techniky a stavebního nářadí; (40) práce zámečnické výrobního charakteru, práce svářečské, pájení, práce tesařské, práce nástrojářské, vázání lan, kovoobrábění, jiné obráběcí práce, zpracování a likvidace stavebního odpadu; (42) činnosti architektů, projektantů a konstruktérů, průmyslový design, autorský dozor nad stavbami, zajišťování laboratorních prací, technologické činnosti ve strojírenství a stavebnictví, tvorba počítačového software, zajišťování geologického průzkumu, práce geodetické.

Třídy výrobků a služeb:
6, 16, 35, 37, 40, 42

(210) O-513572

(111) **344826**
(220) 11.06.2014
(151) 18.03.2015
(540)



(594) Kombinovaná
(591) Barevná
(730) **Růžičková Sandra**, Pertoldova 3380/39, Praha 4 - Modřany, 14300, CZ
(740) Ing. Michal Jupa, patentový zástupce, Na Baních 1385, Praha 5, Zbraslav, 15600
(511) (35) reklama, propagace a inzerce všemi druhy médií, marketing; (41) provozování zařízení sloužících k zábavě, vzdělávání, poskytování výchovně-zábavních a školících služeb, vzdělávací služby pro pracovníky, klubové služby (výchovně-zábavné), školení v oblasti cateringu; (43) poskytování stravovacích služeb, a to v restauracích, kavárnách, barech, nočních klubech, bistroch a zařízeních rychlého občerstvení, pořádání recepce spojených s pohoštěním, cateringové služby.

Třídy výrobků a služeb:
35, 41, 43

(210) O-514222

(111) **345778**
(220) 05.11.2014
(151) 06.05.2015
(540)

V TOWER

(592) Slovní
(730) **V TOWER Prague, a.s.**, Milevská 2095/5, Praha 4, Krč, 14000, CZ
(740) doc. Ing. Jindřich Špaček CSc., patentový zástupce, Svatopluka Čecha 1939/106a, Brno, Královo Pole, 61200
(511) (35) ekonomicko-organizační poradenství ve stavebnictví; (36) činnost realitní kanceláře, agentura realitní, pronájem nemovitostí, s poskytováním základních služeb zajišťujících řádný provoz nemovitostí, kapitálové investice, investorská činnost ve výstavbě, inkasování nájemného, obstarávání služeb spojených se správou majetku, zprostředkování nemovitostí, správa budov; (37) provádění bytových a občanských staveb, poradenská a konzultační činnost ve stavebnictví, obstaravatelská a zprostředkovatelská činnost ve stavebnictví, developerská činnost pro výstavbu; (39) pronájem parkovacích míst, včetně poskytování základních služeb s tím souvisejících; (42) projektová a inženýrská činnost ve stavebnictví, průmyslové analýzy a výzkum v oblasti developmentu a reálního trhu; (44) služby rehabilitačních zařízení, provozování zařízení

sloužících regeneraci a rekondici.

Třídy výrobků a služeb:
35, 36, 37, 39, 42, 44

(210) O-517681

(111) **345779**
(220) 05.11.2014
(151) 06.05.2015
(540)

V TOWER Prague

(592) Slovní
(730) **V TOWER Prague, a.s.**, Milevská 2095/5, Praha 4, Krč, 14000, CZ
(740) doc. Ing. Jindřich Špaček CSc., patentový zástupce, Svatopluka Čecha 1939/106a, Brno, Královo Pole, 61200
(511) (35) ekonomicko-organizační poradenství ve stavebnictví; (36) činnost realitní kanceláře, agentura realitní, pronájem nemovitostí, s poskytováním základních služeb zajišťujících řádný provoz nemovitostí, kapitálové investice, investorská činnost ve výstavbě, inkasování nájemného, obstarávání služeb spojených se správou majetku, zprostředkování nemovitostí, správa budov; (37) provádění bytových a občanských staveb, poradenská a konzultační činnost ve stavebnictví, obstaratelská a zprostředkovatelská činnost ve stavebnictví, developerská činnost pro výstavbu; (39) pronájem parkovacích míst, včetně poskytování základních služeb s tím souvisejících; (42) projektová a inženýrská činnost ve stavebnictví, průmyslové analýzy a výzkum v oblasti developmentu a realitního trhu; (44) služby rehabilitačních zařízení, provozování zařízení sloužících regeneraci a rekondici.

Třídy výrobků a služeb:
35, 36, 37, 39, 42, 44

(210) O-517682

(111) **345972**
(220) 10.12.2014
(151) 13.05.2015
(540)

Podnikatelské konto medium České spořitelny

(592) Slovní
(730) **Česká spořitelna, a.s.**, Olbrachtova 1929/62, Praha 4, Krč, 14000, CZ
(511) (16) letáky, kancelářské potřeby, reklamní, inzertní a propagační materiály a tiskoviny všeho druhu; (35) inzertní a reklamní činnost, propagační, reklamní a inzertní služby prostřednictvím jakéhokoliv média; (36) pojišťovnictví a peněžnictví, bankovní obchody a bankovní a finanční služby s těmito službami související.

Třídy výrobků a služeb:
16, 35, 36

(210) O-518537

(111) **346015**
(220) 28.07.2014
(151) 20.05.2015
(540)



(594) Kombinovaná
(730) **Phyto CZ, s.r.o.**, Dukelská brána 4361/5, Prostějov, 79601, CZ
(511) (5) farmaceutické a veterinářské výrobky, dietní potraviny a dietetické přípravky pro léčebné a veterinární účely, doplňky potravy pro lidskou potřebu a pro zvířata, doplňky výživové pro lékařské účely, léčivé byliny, standardy léčivých bylin, standardy tradičních čínských léčivých bylin, bylinné extrakty pro léčebné účely, bylinné směsi pro léčebné účely.

Třídy výrobků a služeb:

5

(210) O-515332

(111) **346047**
(220) 05.09.2014
(151) 20.05.2015
(540)

Velký knižní čtvrtek

(592) Slovní
(730) **KOSMAS s.r.o.**, Lublaňská 693/34, Praha 2, Vinohrady, 12000, CZ
(740) Dana Lukajová, patentová zástupkyně, Voršilská 130/10, Praha 1, Nové Město, 11000
(511) (9) magnetické nebo optické suporty zvukových nebo zvukově obrazových záznamů, nosiče záznamů nahrané i nenahrané, videokazety nahrané i nenahrané, audiokazety nahrané i nenahrané, audiovizuální programy, audioprogramy, audiovizuální díla na nosičích, audiovizuální díla v digitální podobě, filmy, hudební díla na nosičích nebo v elektronické podobě nebo ke stažení, CD disky, DVD disky, MP3 přehrávače, USB Flash disky, Blue-ray disky, elektronické publikace (stažitelné), obaly na CD disky nebo DVD disky nebo na nosiče záznamů, elektronické databáze a databázové produkty, multimediální aplikace, elektronické multimediální nebo elektronické informační katalogy, kuchařky v elektronické podobě, elektronické časopisy, elektronická periodika a knihy v elektronické podobě; (16) tiskoviny, tiskopisy, časopisy, knihy, letáky, brožury, tiskárenské výrobky, fotografie, učební a vyučovací pomůcky s výjimkou přístrojů, plastické obaly (nezařazené do jiných tříd), letáky, plakáty, pohlednice, kalendáře, diáře, pohlednice, gratulace, blahopřání, zápisníky, dopisní papíry, obálky, samolepky, obtisky, poznámkové bloky, desky na spisy, pořadače, omalovánky, activity books, papírové obaly, papírové tašky, papírové kapesníky, papírové ubrusy a ubrousky, těžítka na papíry, reklamní papírové předměty; (35) propagační činnost, reklama, pomoc při řízení obchodní činnosti, obchodní administrativa, kancelářské práce, výstavy komerční a reklamní, organizace obchodních a reklamních akcí, organizace autogramiád a jiných akcí na podporu prodeje knih, knižní velkoobchod, knihkupectví, internetové knihkupectví, e-shop s knihami a tiskovinami; (41) výchova, vzdělávání, zábava, sportovní a kulturní aktivity, nakladatelství a vydavatelství, ediční činnost, publikační činnost, nahrávání nosičů zvukových nebo obrazově zvukových, zpravodajství, publicistika, televizní zpravodajství, rozhlasové zpravodajství, obrazové zpravodajství, TV produkce, filmová produkce, agenturní činnost v oblasti kultury, zprostředkování v oblasti kultury, výchovy, zábavy a sportu, organizace společenských a kulturních akcí, organizace, provozování a provádění her a soutěží i veřejných, výstavní činnost v oblasti kultury nebo zábavy nebo výchovy nebo vzdělávání, poskytování on-line elektronických publikací a děl (bez možnosti stažení), poskytování on-line audiovizuálních děl bez možnosti stažení, vydávání elektronických knih a on-line časopisů, poskytování publikací z celosvětové počítačové sítě nebo Internetu s možností prohledávání, psaní a zveřejňování textů kromě reklamních, vydávání textů, s výjimkou reklamních nebo náborových, organizování kulturních nebo vzdělávacích výstav, půjčování knih.

Třídy výrobků a služeb:

9, 16, 35, 41

(210) O-516244

(111) **346094**
(220) 29.10.2014
(151) 20.05.2015
(540)



(594) Kombinovaná
(591) Barevná
(730) **Poradenské centrum pro rodinu a děti - „Úsměv“**, Na Kavčí skále

1695/18, Říčany, 25101, CZ
(511) (35) vyhledávání sponzorů, systemizace informací do počítačových databází; (36) organizování dobročinných sbírek, organizování sbírek, shromažďování finančních prostředků na dobročinné účely; (41) dětské jesle a školky, informace o možnostech rozptýlení, informace o možnostech zábavy, informace o výchově a vzdělávání, internátní školy, výchovné a zábavné klubové služby, služby klubů zdraví (zdravotní a kondiční cvičení), náboženská výchova, organizování a vedení konferencí, kongresů, seminářů a sympozií, organizování kulturních nebo vzdělávacích výstav, organizování představení (manažerské služby), organizování vzdělávacích nebo zábavních soutěží, organizování sportovních soutěží, zábavní parky, pomoc při výběru povolání, poradenství pro volbu povolání, organizace a pořádání koncertů, tlumočení posunkové řeči, praktický výcvik, služby prázdninových táborů (zábava), školení, vyučování, tělesná výchova, instruktážní výcvik, výchovný výcvik, vyučování, vzdělávání, zábava, pobavení, živé představení; (43) dětské jesle, jídelny a závodní jídelny, poskytování přechodného ubytování, prázdninové tábory (ubytovací služby); (45) adopční agentury, doprovod, hlídání dětí, organizace náboženských setkání, zprostředkovatelství (mediace).

Třídy výrobků a služeb:

35, 36, 41, 43, 45

(210) O-517516

(111) **346360**

(220) 04.12.2014

(151) 29.05.2015

(540) **Podnikatelské konto Basic České spořitelny**

(592) Slovní

(730) **Česká spořitelna, a.s.**, Olbrachtova 1929/62, Praha 4, Krč, 14000, CZ

(511) (16) papír, letáky, kancelářské potřeby, reklamní, inzertní a propagační materiály a tiskoviny všeho druhu; (35) inzertní a reklamní činnost, propagační, reklamní a inzertní služby prostřednictvím jakéhokoliv média; (36) pojišťovnictví a peněžnictví, bankovní obchody a bankovní a finanční služby s těmito službami související.

Třídy výrobků a služeb:

16, 35, 36

(210) O-518403

(111) **346427**

(220) 20.01.2015

(151) 29.05.2015

(540)

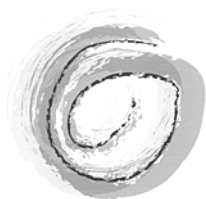

(593) Obrazová

(730) **BMVinařství s.r.o.**, Na Farkáně III 279/5, Praha 5, Radlice, 15000, CZ

(740) Ing. Michal Jupa, patentový zástupce, Na Baních 1385, Praha 5 - Zbraslav, 15600

(511) (33) vína všeho druhu, alkoholické nápoje s obsahem vína; (40) vinařství - výroba vína, zpracování vinných hroznů; (44) vinařství - pěstování a šlechtění vinné révy, vinohradnictví poradenství ve vinařství a vinohradnictví.

Třídy výrobků a služeb:

33, 40, 44

(210) O-519316

(111) **346533**

(220) 11.11.2014

(151) 10.06.2015

(540)

iQ Pá.r.e.k
·chtějte víc.

(594) Kombinovaná

(730) **Řeznictví MeatPoint, s.r.o.**, Bubenečská 308/13, Praha 6, Bubeneč, 16000, CZ

(511) (29) uzenářské výrobky, párky; (43) tepelná úprava párek pomocí mobilního přenosného grilu - tzv. chodící gril.

Třídy výrobků a služeb:

29, 43

(210) O-517798

(111) **346734**

(220) 25.04.2014

(151) 24.06.2015

(540)

RBC
group

(594) Kombinovaná

(591) Barevná

(730) **RBC Group Czech s.r.o.**, Biskupský dvůr 2095/8, Praha 1, Nové Město, 11000, CZ

(740) Mgr. Lucie Čechová, Řešovská 516/7, Praha 8, 18100

(511) (35) aktualizování reklamních materiálů, analýzy nákladů, dodavatelské služby pro třetí osoby (nákup výrobků a služeb pro jiné podniky), posuzování efektivnosti provozu a racionalizace práce, hospodářské (ekonomické) prognózy, komerční informační kanceláře, inzertní, prezentace výrobků v komunikačních médiích pro účely maloobchodu, maloobchodní nebo velkoobchodní služby pro farmaceutické, veterinární a sanitární přípravky a zdravotní materiál, analýzy nákupních cen a velkoobchodních cen, obchodní reklama (pro třetí osoby), organizování komerčních nebo reklamních výstav, pronájem prodejních automatů, pronájem reklamních ploch, psaní reklamních textů, reklama (propagace), pronájem reklamních materiálů, zaslání reklamních materiálů zákazníkům, aktualizování reklamních materiálů, rozšiřování reklamních nebo inzertních materiálů, sekretářské služby, služby v oblasti srovnávání cen, subdodavatelské služby (obchodní pomoc), pořádání veletrhů pro obchodní a reklamní účely, vyhledávání sponzorů; (42) programování počítačové, údržba počítačových programů, pronájem počítačového serveru (serverhosting), pronájem počítačového software, pronájem počítačů, pronájem webových serverů, přenos dat nebo dokumentů z fyzických nosičů na elektronické nosiče, převod dat a počítačových programů (ne fyzický), služby v oblasti ochrany proti počítačovým virům, tvorba software, software jako služba (SaaS), tvorba a správa webových stránek pro třetí osoby, tvorba počítačových systémů, umístění webových stránek; (43) automaty (rychlé občerstvení).

Třídy výrobků a služeb:

35, 42, 43

(210) O-513144

(111) **346780**
(220) 22.10.2014
(151) 24.06.2015

(540) **KÁVA KONOPIŠŤSKÁ ROMANCE -
OKAMŽIK NÁS SPOJUJE**

(592) Slovní
(730) **Zadrazil Ivan Mgr.**, Chrást nad Sázavou 199, Týnec nad Sázavou, 25741, CZ

(511) (30) káva, káva s příchutí, čaj, kakao, cukr, rýže, tapioka, ságo, kávové náhražky, mouka a přípravky z obilnin, chléb, pečivo, cukrovinky, zmrzlina, med, sirup melasový, koření, led pro osvěžení; (35) propagační činnost, reklama, pomoc při řízení obchodní činnosti, obchodní administrativa, kancelářské práce, zprostředkovatelská činnost v oblasti obchodu, maloobchod-velkoobchod, internetový obchod, vše s potravinami a nápoji, prodej pro třetí osoby s potravinami a nápoji, marketing a inzerce všemi druhy médií; (43) služby zajišťující stravování a dočasné ubytování, restaurace, kavárny, bistra a provozování zařízení rychlého občerstvení, catering.

Třídy výrobků a služeb:
30, 35, 43

(210) O-517355

(111) **346781**
(220) 22.10.2014
(151) 24.06.2015

(540) **KÁVA POSÁZAVSKÝ PACIFIK**

(592) Slovní
(730) **Zadrazil Ivan Mgr.**, Chrást nad Sázavou 199, Týnec nad Sázavou, 25741, CZ

(511) (30) káva, káva s příchutí, čaj, kakao, cukr, rýže, tapioka, ságo, kávové náhražky, mouka a přípravky z obilnin, chléb, pečivo, cukrovinky, zmrzlina, med, sirup melasový, koření, led pro osvěžení; (35) propagační činnost, reklama, pomoc při řízení obchodní činnosti, obchodní administrativa, kancelářské práce, zprostředkovatelská činnost v oblasti obchodu, maloobchod-velkoobchod, internetový obchod, vše s potravinami a nápoji, prodej pro třetí osoby s potravinami a nápoji, marketing a inzerce všemi druhy médií; (43) služby zajišťující stravování a dočasné ubytování, restaurace, kavárny, bistra a provozování zařízení rychlého občerstvení, catering.

Třídy výrobků a služeb:
30, 35, 43

(210) O-517356

(111) **347076**
(220) 13.10.2014
(151) 08.07.2015

(540) **Program Za důvěru České spořitelny**

(592) Slovní
(730) **Česká spořitelna, a.s.**, Olbrachtova 1929/62, Praha 4, Krč, 14000, CZ
(511) (16) reklamní, inzertní a propagační materiály a tiskoviny všeho druhu; (35) propagační, reklamní a inzertní služby prostřednictvím jakéhokoliv média; (36) bankovní obchody a bankovní a finanční služby s těmito službami související.

Třídy výrobků a služeb:
16, 35, 36

(210) O-517097

(111) **347077**
(220) 14.10.2014
(151) 08.07.2015

(540) **MEDITEST**

(592) Slovní
(730) **MEDITEST, s.r.o.**, Kvildská 2888/27, Praha 5, Smíchov, 15000, CZ
(511) (10) hygienické lancety pro odběrová pera, glukometry, testovací proužky ke glukometrům, odběrová pera; (44) pomoc při léčbě diabetu spadající do této třídy, monitorování glykemie u pacientů s diabetem.

Třídy výrobků a služeb:

10, 44
(210) O-517098

(111) **347098**
(220) 05.11.2014
(151) 08.07.2015

(540) **VINVIN**

(592) Slovní
(730) **Hotel Olšanka, s.r.o.**, Táboritská 1000/23, Praha 3, Žižkov, 13000, CZ
(511) (35) obchodní průzkum, průzkum trhu, zprostředkovatelská činnost v oblasti reklamy, pomoc při řízení obchodní činnosti, služby a poradenství v obchodní činnosti, obchodní management a podnikové poradenství, poskytování obchodních nebo podnikatelských informací, marketingové studie, organizační poradenství, zprostředkování v oblasti provozování sítě obchodů, obchodních středisek, poskytování know-how pro oblast elektronického obchodování a obchodních služeb, administrativní služby, správa podniku, zprostředkování obchodních kontaktů, provádění obchodních operací, informační a poradenská činnost k obchodním a reklamním účelům, organizování komerčních akcí, pořádání výstav k obchodním účelům, merchandising, franchising, komerční využití Internetu v oblastech komerčních internetových médií a vyhledávacích služeb, on-line inzerce, prezentace uživatelů na stránkách World Wide Web v počítačové síti Internet, systemizace informací do počítačových databází, inzertní a propagační služby týkající se obchodu poskytované on-line z Internetu, předvádění zboží prostřednictvím Internetu, přeskupování různých výrobků pro třetí osoby za účelem umožnit spotřebiteli pohodlně vybrat a kupovat, administrativní zpracování nákupních objednávek, agentury umělecké (obchodní vedení), aktualizování reklamních materiálů, vyhledávání dat v počítačových souborech pro třetí osoby, dodavatelské služby pro třetí osoby, správa hotelů, reklama, rozšiřování reklamních materiálů (letáky, prospekty) zákazníkům, pronájem reklamní plochy, vydávání, zveřejňování, oznámení, vyhlášení a publikování reklamních textů, venkovní reklama, vydávání náborových, propagačních a inzertních textů, zprostředkovatelská činnost v oblasti obchodu, elektronické obchodování a nákup i prodej alkoholických a nealkoholických nápojů; (38) počítačová komunikace, elektronický přenos dat a obrázků, přenos zpráv a obrazových informací pomocí Internetu; (41) provozování zařízení sloužících k zábavě, vzdělávání, poskytování výchovně-zábavných a klubových služeb (klubová činnost), pořádání recepcí (služby zábavy), pořádání kulturních produkcí a zábav, výchovně-zábavné klubové služby, služby klubů zdraví, organizování a vedení konferencí, organizování představení (manažerské služby), plánování a organizování večírků, služby zábavy, zábava, pobavení, organizování živých vystoupení; (43) hostinská činnost, gastronomické služby, ubytovací služby (hotely, penziony), služby cestovního ruchu (ubytovací a hotelové rezervace, stravování, provoz veřejné zahrady - stravování), pořádání recepcí (stravování), služby restaurační a pohostinské, služby veřejného stravování, služby poskytované v souvislosti s přípravou jídel a další stravy nebo nápojů pro konzumaci v hotelích, v motelech, v ubytovnách, v restauracích, v snackbarech, v kavárnách a v nočních klubech v rámci této třídy, restaurační, hostinská a vinárenská činnost, příprava hotových jídel i výrobků studené kuchyně, zásobování (catering), provozování restaurace, vinárny, kavárny, pizzerie a barů, poskytování stravovacích služeb, prodej pokrmů přes ulici (rychlé občerstvení), služby barů, bufety rychlého občerstvení, pronajímání jednacích místností, hotelové služby, poskytování informací v oblasti stravování a ubytování.

Třídy výrobků a služeb:
35, 38, 41, 43

(210) O-517702

(111) **347332**
(220) 22.12.2014
(151) 15.07.2015

(540) **Zdravé finance České spořitelny**

(592) Slovní
(730) **Česká spořitelna, a.s.**, Olbrachtova 1929/62, Praha 4, Krč, 14000, CZ
(511) (16) reklamní, inzertní a propagační materiály a tiskoviny všeho druhu; (35) propagační, reklamní a inzertní služby prostřednictvím jakéhokoliv média; (36) bankovní obchody a bankovní a finanční služby s těmito službami související.

Třídy výrobků a služeb:
16, 35, 36

(210) O-518809

(111) **347748**
(220) 04.02.2015
(151) 05.08.2015
(540)

Rozhodíme CIVILKY

(592) Slovní
(730) **Svaz postížených civilizačními chorobami v České republice, z. s.,**
Karlínské náměstí 59/12, Praha 8, Karlín, 18600, CZ
(740) PROPATENT, JUDr. Matěj Sedláček, Pod Pekařkou 107/1, Praha 4,
Podolí, 14700
(511) (35) propagační činnost a reklama, poskytování obchodních informací prostřednictvím webových stránek, reklama (propagace), reklamní plochy (pronájem), venkovní reklama; (41) výchova, vzdělávání, zábava, sportovní a kulturní aktivity, cvičení (praktické), kluby zdraví (služby) (zdravotní a kondiční cvičení), organizování a vedení seminářů, organizování soutěží (vzdělávacích nebo zábavných), soutěže (organizování sportovních), zábava (služby).
Třídy výrobků a služeb:
35, 41
(210) O-519768

(111) **347875**
(220) 02.02.2015
(151) 12.08.2015
(540)



SILVER CAT

(594) Kombinovaná
(730) **AVIKO TIME s.r.o.,** Uralská 687/3, Praha 6, Bubeneč, 16000, CZ
(511) (14) stříbrné klenoty, amulety (šperky), brože (šperky), jehlice do kravát, manžetové knoflíky, medailony, přívěsky (šperky), náhrdelníky, náramky (šperky), náušnice, ozdoby gagátové, ozdoby (šperky), prsteny, řetízky (šperky), spony do kravát, perly (klenoty), perly z ambroidu, korály, kubické zirkony, přírodní kameny, syntetické kameny, polodrahokamy a jejich imitace a výrobky z nich, pudřenky ze vzácných kovů, řetízky k hodinkám, hodinky, náramkové hodinky, hodiny, hodinářské potřeby, pouzdra na hodinky, pouzdra na hodiny a hodinky, kazety na hodinky, klenoty, skříňky hodinové, řetízkové taštičky ze vzácných kovů, zboží ze stříbra (kromě příborů), šperkovnice, kazety na šperky, pouzdra na šperky, skříňky na šperky, bižuterie, klíčenky, ozdoby na klobouky ze vzácných kovů, ozdoby ze stříbra, ozdobné jehlice, jehlice (šperky), špendlíky (šperky), špendlíky do kravát.
Třídy výrobků a služeb:
14
(210) O-519686

(111) **348190**
(220) 18.08.2014
(151) 02.09.2015
(540)

PROFIMED

(594) Slovní grafická
(730) **PROFIMED s.r.o.,** Ječná 505/2, Praha 2, Nové Město, 12000, CZ
(740) RETROPATENT s.r.o., Dobiášova 1246/29, Liberec, Liberec VI-Rochlice,

46006
(511) (1) chemické výrobky určené pro průmysl, vědy a fotografii, jakož i pro zemědělství, zahradnictví a lesnictví, umělé pryskyřice v surovém stavu, plastické hmoty v surovém stavu, hnojiva pro půdu, hasicí přístroje (složení), prostředky pro kalení a letování kovů, chemické výrobky určené ke konzervování potravin, tříslicí materiály, lepidla pro průmysl; (2) barvy, nátěry, laky, ochranné výrobky proti korozi a proti deteriorizaci dřeva, barviva, mořidla, přírodní pryskyřice v surovém stavu, kovy listkové a práškové pro malíře, dekoratéry a umělce; (4) průmyslové oleje a tuky, mazadla, výrobky pro pohlcování, zavlažování a vázání prachu, paliva včetně benzínu pro motory a osvětlovací látky, svíčky a knoty; (6) obecné kovy a jejich slitiny, kovové stavební materiály, kovové stavební materiály přenosné, kovové materiály pro železnice, kovové kabely a dráty neelektrické, kovové potřeby zámečnické a klempířské, kovové trubky, sejfy, rudy; (7) stroje a obráběcí stroje, jako frézky, soustruhy, děrovačky, drtičky, čerpadla, kuchyňské elektrické roboty, motory (s výjimkou motorů pro pozemní vozidla), spojky a transmisní zařízení mimo ty, které jsou pro pozemní vozidla, zemědělské nástroje, kromě nástrojů poháněných ručně, líhně pro vejce, prodejní automaty; (8) nářadí a nástroje s ručním pohonem, nože, vidličky a lžice, sečné zbraně, břitvy; (9) přístroje a nástroje vědecké, námořní, geodetické, fotografické, filmové, optické, přístroje pro vážení, měření, signalizaci, kontrolu (inspekci), záchranu a přístroje pro vyučování, přístroje pro vedení, přepínání, přeměnu, akumulaci, regulaci nebo řízení elektrického proudu, přístroje pro záznam, převod, reprodukci zvuku nebo obrazu, nosiče dat magnetické, záznamové disky, kompaktní disky, dvd a ostatní digitální záznamové nosiče, ústrojí pro přístroje na mince, pokladny registrační, kalkulačky, zařízení na zpracování dat, počítače, počítačový software, hasicí přístroje; (11) přístroje pro osvětlení, topení, výrobu páry, pro vaření, přístroje chladicí, pro sušení, ventilaci, rozvod vody a sanitární zařízení; (12) vozidla, dopravní prostředky pozemní, vzdušné nebo vodní; (13) střelné zbraně, střelivo (munice) a střely, výbušniny, ohňostroje; (14) vzácné kovy a jejich slitiny a výrobky z těchto látek nebo postříbřeného nebo pozlaceného kovu, jako klenoty, bižuterie, drahokamy, hodinářské potřeby a chronometrické přístroje; (15) hudební nástroje; (17) kaučuk, gutaperča, guma, azbest, slída, polotovary z plastických hmot, materiály těsnící, ucpávací a izolační, ohebné trubky nekovové; (18) kůže a její imitace, zvířecí kůže, usně, kufrý a cestovní tašky, deštníky a slunečníky, vycházkové hole, biče, jezdecké postroje a sedla; (19) stavební materiály nekovové, neohlebné trubky nekovové pro stavebnictví, asfalt, smůla, přenosné konstrukce nekovové, nekovové pomníky; (20) nábytek, zrcadla, rámy, výrobky ze dřeva jako nábytek, rámy, dveře, bedny, desky dřevěné, dále zrcadla, rámy, výrobky nejmenované v jiných třídách z korku (zátky, nástěnky, krytiny), rákosu (košíky), vrbového proutí (košíky, ozdoby), dekorativní předměty a figury z rohu, kosti, slonoviny, z kostic, želvoviny, jantaru, perleti, mořské pěny, imitace všech těchto materiálů, včetně imitací z plastických hmot; (22) lana, provazy, síťky spadající do této třídy, stany, plachty spadající do této třídy, plachtoviny, pytle (neobsažené v jiných třídách), materiál na vycpávky (s výjimkou kaučuku nebo plastických hmot), textilní materiály ze surových vláken; (23) vlákna pro textilní účely; (24) textil a textilní zboží nezahmuté v jiných třídách, povlečení, ubrusy; (25) oděvy, obuv, kloboučnické zboží; (26) krajky a výšivky, stuhy a tkaničky, knoflíky, háčky a očka, poučka - galanterie, špendlíky a jehly, umělé květiny; (27) koberce, rohožky, rohože, linoleum, tapety na stěny nikoliv textilní; (28) hry, hračky, potřeby pro gymnastiku a sport, které nejsou uvedeny v jiných třídách, vánoční ozdoby; (29) maso, ryby, drůbež a zvěřina, masové výtažky, konzervované, mražené, sušené a vařené ovoce a zelenina, želé, džemy, kompoty, vejce, mléko a mléčné výrobky, jedlé oleje a tuky; (30) káva, čaj, kakao a kávové náhražky, rýže, tapioka a ságo, mouka a obilninové přípravky, chléb, pečivo a cukrovinky, polevy, cukr, med, melasa, droždí, prášek do pečiva, sůl, hořčice, ocet, omáčky (chuťové přísady), koření, zmrzlina; (31) zrní a zemědělské, zahradnické a lesní produkty nezahmuté v jiných třídách, živá zvířata, čerstvé ovoce a zelenina, semena spadající do této třídy, rostliny a květiny, krmiva pro zvířata, slad; (32) piva, minerální vody, šumivé nápoje a jiné nápoje nealkoholické, nápoje a šťávy ovocné, sirupy a jiné přípravky k zhotovování nápojů; (33) alkoholické nápoje (s výjimkou pív); (34) tabák, potřeby pro kuřáky, zápalky; (35) propagační činnost, reklama, pomoc při řízení obchodní činnosti, obchodní administrativa, kancelářské práce; (36) pojištění, služby finanční, služby peněžní, služby nemovitostní; (37) stavebnictví, opravy elektrických spotřebičů, chladicích zařízení, kancelářských strojů, chladicích zařízení, zařízení a strojů pro zubařské a lékařské ordinace, instalační služby, především zařízení pro zubařské a lékařské ordinace; (38) spoje (komunikace); (39) doprava, balení a skladování zboží, organizování cest; (40) zpracování materiálů, jako barvení, broušení, pokovování, frézování, pájení, pískování, čištění povrchů, nebo vzduchu; (41) výchova, vzdělávání, zábava, sportovní a

kulturní aktivity; (42) vědecké a technologické služby a související výzkum a projektování, analytické a výzkumné služby v průmyslu, navrhování a vývoj počítačového hardwaru a softwaru; (43) služby zajišťující stravování a nápoje, dočasné ubytování; (44) lékařské služby, veterinární služby, péče o hygienu a krásu osob a zvířat, zemědělské, zahradnické a lesnické služby; (45) právní služby, bezpečnostní služby pro ochranu majetku a jednotlivců, osobní a sociální služby poskytované ostatními za účelem uspokojování potřeb jednotlivců jako jsou správa licencí, právnícké komerční služby, registrace domén, seznamovací služby.

Třídy výrobků a služeb:

1, 2, 4, 6, 7, 8, 9, 11, 12, 13, 14, 15, 17, 18, 19, 20, 22, 23, 24, 25, 26, 27, 28, 29, 30, 31, 32, 33, 34, 35, 36, 37, 38, 39, 40, 41, 42, 43, 44, 45

(210) O-515772

(111) **348434**

(220) 01.09.2014

(151) 16.09.2015

(540)

Ideapoly

(592) Slovní

(730) **IdeaMarkets, s.r.o.**, Letenské sady 1500/80, Praha 7, Holešovice, 17000, CZ

(511) (35) propagační činnost, reklama, pomoc při řízení obchodní činnosti, obchodní administrativa, kancelářské práce, analýzy nákladů, vyhledávání dat v počítačových souborech pro třetí osoby, dodavatelské služby pro třetí osoby (nákup výrobků a služeb pro jiné podniky), posuzování efektivnosti provozu a racionalizace práce, hospodářské (ekonomické) prognózy, poskytování obchodních nebo podnikatelských informací, poskytování informací o obchodních kontaktech, poskytování komerčních informací a rad pro spotřebitele (spotřebitelská poradna), komerční správa licencí na výrobky a služby ostatních, prezentace výrobků v komunikačních médiích pro účely maloobchodu, marketing, marketingové studie, nábor zaměstnanců, pomoc při řízení obchodních a průmyslových podniků, poradenství v obchodní činnosti, obchodní management a podnikové poradenství, obchodní management pro nezávislé poskytovatele služeb, profesionální obchodní nebo podnikatelské poradenství, obchodní nebo podnikatelský průzkum, obchodní reklama pro třetí osoby, oceňování obchodních podniků, optimalizace pro vyhledávače, personální poradenství, oceňování a odhady v oblasti podnikání, odborné obchodní poradenství, poradenství při vedení podniků, poskytování obchodních informací prostřednictvím webových stránek, hospodářské nebo ekonomické prognózy, provozní audit, obchodní průzkum, průzkum trhu, průzkum veřejného mínění, předvádění zboží, psaní reklamních textů, psychologické testování pro personální potřeby, propagace, reklama on-line v počítačové síti, reklama placená kliknutím, reklamní agentury, pronájem reklamních materiálů, zasílání reklamních materiálů zákazníkům, aktualizování reklamních materiálů, rozšiřování reklamních materiálů zákazníkům (letáky, prospekty, tisky, vzorky), rozšiřování inzertních materiálů, psaní reklamních textů, vydávání, zveřejňování, oznámení, vyhlášení a publikování reklamních textů, poradenské služby obchodní nebo podnikatelské při řízení podniků, poskytování pomoci při řízení obchodních nebo průmyslových podniků, řízení obchodních nebo průmyslových podniků, sestavování statistiky, sjednávání a uzavírání obchodních transakcí pro třetí strany, služby v oblasti grafické úpravy pro neklamné účely, služby v oblasti srovnávání cen, subdodavatelské služby (obchodní pomoc), styky s veřejností, vydávání reklamních nebo náborových, propagačních a inzertních textů, analýza potřeb zákazníků, analýza průzkumu trhu, analýza zákaznické spokojenosti, inovace business modelů, transformace a řízení změn ve firmách; (38) posílání zpráv, poskytování internetových diskusních fór, poskytování on-line fór, poskytování přístupu k databázím; (41) filmová produkce, jiná než reklamní, organizování a vedení kolokvií, korespondenčních kurzů, koučink (školení), organizování a vedení konferencí, organizování a vedení kongresů, organizování a vedení seminářů, organizování a vedení sympozií, organizování kulturních nebo vzdělávacích výstav, organizování a vedení inovačních akcí a setkání, organizování vzdělávacích nebo zábavných soutěží, pořádání a řízení pracovních setkání (školení), poskytování on-line elektronických publikací (bez možnosti stažení), praktický výcvik, profesní rekvalifikace, psaní scénářů, psaní textů jiných než reklamních, služby v oblasti grafické úpravy, jiné než pro reklamní účely, školení (instruktáž), pořádání a řízení školení; (42) vědecké a technologické služby a související výzkum a projektování, analytické a výzkumné služby v průmyslu, navrhování a vývoj počítačového hardwaru a softwaru, aktualizace počítačových programů, služby cloudových výpočetních systémů, umělecký design, design průmyslový, konzultace v oblasti počítačového

softwaru, konzultace v oblasti webového designu, konzultační služby v oblasti informačních technologií, navrhování průmyslového designu, navrhování obalů, obalový design, navrhování modelů fungování firem, řízení inovací, produktů a služeb, poradenství v oblasti inovací, zavádění inovací, design produktů, výzkum a navrhování zákaznické zkušenosti, výzkum a navrhování uživatelských rozhraní, výzkum a vývoj produktů a služeb, uživatelské testování použitelnosti, management inovačních procesů, management procesů inovační spolupráce otevřených inovací, management kreativních procesů a metod, plánování městské výstavby, poradenství v oblasti navrhování a vývoje počítačového hardwaru, architektonické poradenství, projektová činnost, studie technických projektů, projektové řízení, projektové studie technické, pronájem počítačového softwaru, tvorba softwaru, software jako služba (SaaS - poskytování softwaru prostřednictvím Internetu), technický průzkum, tvorba a správa webových stránek (pro třetí osoby), tvorba počítačových systémů, tvorba počítačových programů, údržba počítačových programů, vědecký výzkum, vývoj a výzkum nových výrobků pro jiné, designerské služby pro vyzdobu interiérů, pronájem webových serverů.

Třídy výrobků a služeb:

35, 38, 41, 42

(210) O-516096

(111) **349149**

(220) 12.11.2014

(151) 21.10.2015

(540) Podnikatelský účet Mini České spořitelny

(592) Slovní

(730) **Česká spořitelna, a.s.**, Olbrachtova 1929/62, Praha 4, Krč, 14000, CZ

(511) (16) papír, letáky, kancelářské potřeby, reklamní, inzertní a propagační materiály a tiskoviny všeho druhu; (35) inzertní a reklamní činnost, propagační, reklamní a inzertní služby prostřednictvím jakéhokoliv média; (36) pojišťovnictví a peněžnictví, bankovní obchody a bankovní a finanční služby s těmito službami související.

Třídy výrobků a služeb:

16, 35, 36

(210) O-517836

(111) **349150**

(220) 12.11.2014

(151) 21.10.2015

(540) Firemní úvěr Expert České spořitelny

(592) Slovní

(730) **Česká spořitelna, a.s.**, Olbrachtova 1929/62, Praha 4, Krč, 14000, CZ

(511) (16) papír, letáky, kancelářské potřeby, reklamní, inzertní a propagační materiály a tiskoviny všeho druhu; (35) inzertní a reklamní činnost, propagační, reklamní a inzertní služby prostřednictvím jakéhokoliv média; (36) pojišťovnictví a peněžnictví, bankovní obchody a bankovní a finanční služby s těmito službami související.

Třídy výrobků a služeb:

16, 35, 36

(210) O-517837

(111) **349151**

(220) 12.11.2014

(151) 21.10.2015

(540) Účet Domov České spořitelny

(592) Slovní

(730) **Česká spořitelna, a.s.**, Olbrachtova 1929/62, Praha 4, Krč, 14000, CZ

(511) (16) papír, letáky, kancelářské potřeby, reklamní, inzertní a propagační materiály a tiskoviny všeho druhu; (35) inzertní a reklamní činnost, propagační, reklamní a inzertní služby prostřednictvím jakéhokoliv média; (36) pojišťovnictví a peněžnictví, bankovní obchody a bankovní a finanční služby s těmito službami související.

Třídy výrobků a služeb:

16, 35, 36

(210) O-517838

(111) **349152**
(220) 12.11.2014
(151) 21.10.2015

(540) **Program Profesionál České spořitelny**

(592) Slovní
(730) **Česká spořitelna, a.s.**, Olbrachtova 1929/62, Praha 4, Krč, 14000, CZ
(511) (16) papír, letáky, kancelářské potřeby, reklamní, inzertní a propagační materiály a tiskoviny všeho druhu; (35) inzertní a reklamní činnost, propagační, reklamní a inzertní služby prostřednictvím jakéhokoliv média; (36) pojišťovnictví a peněžnictví, bankovní obchody a bankovní a finanční služby s těmito službami související.

Třídy výrobků a služeb:
16, 35, 36

(210) O-517839

(111) **349156**
(220) 12.11.2014
(151) 21.10.2015

(540) **Firemní konto Mini České spořitelny**

(592) Slovní
(730) **Česká spořitelna, a.s.**, Olbrachtova 1929/62, Praha 4, Krč, 14000, CZ
(511) (16) papír, letáky, kancelářské potřeby, reklamní, inzertní a propagační materiály a tiskoviny všeho druhu; (35) inzertní a reklamní činnost, propagační, reklamní a inzertní služby prostřednictvím jakéhokoliv média; (36) pojišťovnictví a peněžnictví, bankovní obchody a bankovní a finanční služby s těmito službami související.

Třídy výrobků a služeb:
16, 35, 36

(210) O-517843

(111) **349153**
(220) 12.11.2014
(151) 21.10.2015

(540) **Firemní úvěr Profit České spořitelny**

(592) Slovní
(730) **Česká spořitelna, a.s.**, Olbrachtova 1929/62, Praha 4, Krč, 14000, CZ
(511) (16) papír, letáky, kancelářské potřeby, reklamní, inzertní a propagační materiály a tiskoviny všeho druhu; (35) inzertní a reklamní činnost, propagační, reklamní a inzertní služby prostřednictvím jakéhokoliv média; (36) pojišťovnictví a peněžnictví, bankovní obchody a bankovní a finanční služby s těmito službami související.

Třídy výrobků a služeb:
16, 35, 36

(210) O-517840

(111) **349157**
(220) 12.11.2014
(151) 21.10.2015

(540) **Firemní úvěr Trade České spořitelny**

(592) Slovní
(730) **Česká spořitelna, a.s.**, Olbrachtova 1929/62, Praha 4, Krč, 14000, CZ
(511) (16) papír, letáky, kancelářské potřeby, reklamní, inzertní a propagační materiály a tiskoviny všeho druhu; (35) inzertní a reklamní činnost, propagační, reklamní a inzertní služby prostřednictvím jakéhokoliv média; (36) pojišťovnictví a peněžnictví, bankovní obchody a bankovní a finanční služby s těmito službami související.

Třídy výrobků a služeb:
16, 35, 36

(210) O-517844

(111) **349154**
(220) 12.11.2014
(151) 21.10.2015

(540) **Podnikatelské konto Klasik České spořitelny**

(592) Slovní
(730) **Česká spořitelna, a.s.**, Olbrachtova 1929/62, Praha 4, Krč, 14000, CZ
(511) (16) papír, letáky, kancelářské potřeby, reklamní, inzertní a propagační materiály a tiskoviny všeho druhu; (35) inzertní a reklamní činnost, propagační, reklamní a inzertní služby prostřednictvím jakéhokoliv média; (36) pojišťovnictví a peněžnictví, bankovní obchody a bankovní a finanční služby s těmito službami související.

Třídy výrobků a služeb:
16, 35, 36

(210) O-517841

(111) **349158**
(220) 12.11.2014
(151) 21.10.2015

(540) **Firemní kontokorent České spořitelny**

(592) Slovní
(730) **Česká spořitelna, a.s.**, Olbrachtova 1929/62, Praha 4, Krč, 14000, CZ
(511) (16) papír, letáky, kancelářské potřeby, reklamní, inzertní a propagační materiály a tiskoviny všeho druhu; (35) inzertní a reklamní činnost, propagační, reklamní a inzertní služby prostřednictvím jakéhokoliv média; (36) pojišťovnictví a peněžnictví, bankovní obchody a bankovní a finanční služby s těmito službami související.

Třídy výrobků a služeb:
16, 35, 36

(210) O-517845

(111) **349155**
(220) 12.11.2014
(151) 21.10.2015

(540) **Podnikatelské konto Maxi České spořitelny**

(592) Slovní
(730) **Česká spořitelna, a.s.**, Olbrachtova 1929/62, Praha 4, Krč, 14000, CZ
(511) (16) papír, letáky, kancelářské potřeby, reklamní, inzertní a propagační materiály a tiskoviny všeho druhu; (35) inzertní a reklamní činnost, propagační, reklamní a inzertní služby prostřednictvím jakéhokoliv média; (36) pojišťovnictví a peněžnictví, bankovní obchody a bankovní a finanční služby s těmito službami související.

Třídy výrobků a služeb:
16, 35, 36

(210) O-517842

(111) **349159**
(220) 12.11.2014
(151) 21.10.2015

(540) **Firemní úvěr Simple České spořitelny**

(592) Slovní
(730) **Česká spořitelna, a.s.**, Olbrachtova 1929/62, Praha 4, Krč, 14000, CZ
(511) (16) papír, letáky, kancelářské potřeby, reklamní, inzertní a propagační materiály a tiskoviny všeho druhu; (35) inzertní a reklamní činnost, propagační, reklamní a inzertní služby prostřednictvím jakéhokoliv média; (36) pojišťovnictví a peněžnictví, bankovní obchody a bankovní a finanční služby s těmito službami související.

Třídy výrobků a služeb:
16, 35, 36

(210) O-517846

(111) **349716**
(220) 15.05.2014
(151) 25.11.2015
(540)



(594) Kombinovaná
(591) Barevná
(730) **MAS Region Kunětické hory, z.s.**, Husovo náměstí 790, Sezemice, 53304, CZ
(511) (14) vzácné kovy a jejich slitiny a umělecká díla z těchto látek nebo postříbřeného nebo pozlaceného kovu, klenoty, bižuterie, drahokamy, hodinářské potřeby a chronometrické přístroje; (18) kůže a její imitace, ozdoby, pásky a klíčenky, vyrobené z kůže a její imitace, zvířecí kůže, usně, kufrý a cestovní tašky, deštníky a slunečníky, vycházkové hole, biče, jezdecké postroje a sedla; (20) nábytek, zrcadla, rámy, dekorální předměty, umělecká díla, podstavce a držáky v rámci této třídy ze dřeva, korku, rákosu, vrbového proutí, z rohu, kostí, slonoviny, z kostic, želvoviny, jantaru, perleti, mořské pěny, náhražky všech těchto materiálů nebo náhražky z plastických hmot, boudy pro domácí zvířata, ošatky a koše; (24) textil a textilní zboží v rámci této třídy, povlečení, ubrusy; (26) krajky a výšivky, stuhy a tkaničky, knoflíky, háčky a očka, poutka - galanterie, špendlíky a jehly, umělé květiny; (29) maso, ryby, drůbež a zvěřina, masové výtahy, konzervované, mražené, sušené a vařené ovoce a zelenina, želé, džemy, kompoty, vejce, mléko a mléčné výrobky, jedlé oleje a tuky; (30) káva, čaj, kakao a kávové náhražky, rýže, tapioka a ságo, mouka a obilninové přípravky, chléb, pečivo a cukrovinky, polevy, cukr, med, melasa, droždí, prášek do pečiva, sůl, hořčice, ocet, omáčky (chuťové přísady), koření, zmrzlina; (31) zrní a zemědělské, zahradnické a lesní produkty v rámci této třídy, živá zvířata, čerstvé ovoce a zelenina, semena, rostliny a květiny, krmiva pro zvířata, slad; (32) piva, minerální vody, šumivé nápoje a jiné nápoje nealkoholické, nápoje a šťávy ovocné, sirupy a jiné přípravky k zhotovování nápojů; (43) služby zajišťující stravování a nápoje, dočasné ubytování.

Třídy výrobků a služeb:
14, 18, 20, 24, 26, 29, 30, 31, 32, 43

(210) O-513549

(111) **350009**
(220) 30.03.2015
(151) 09.12.2015
(540)



(594) Kombinovaná
(730) **CARBOSPED, spol. s r.o.**, Václavské náměstí 846/1, Praha 1, Nové Město, 11000, CZ
(740) Ing. Jarmila Javoříková, Slunečná 4566, Zlín, 76005
(511) (4) elektrická energie, tepelná energie, pohonné hmoty (paliva) všeho druhu - tuhá, kapalná i plynná, uhlí, brikety, zemní plyn, benzín, nafta, palivový olej, palivové dřevo, pelety, biomasa jako palivo, průmyslová maziva; (35) maloobchodní, velkoobchodní a elektronický obchod s pohonnými látkami - uhlím, zemním plynem, ostatními palivy nebo mazivy, maloobchodní, velkoobchodní a elektronický obchod s elektrickou a tepelnou energií, reklamní a marketingová činnost, průzkumy trhu, obchodní zastoupení jiných podnikatelských subjektů, administrativní činnosti, automatizované

zpracování dat, služby databank (sběr a systematizace informací), správa obchodních dat, kopírování dokumentů, činnost organizačních a ekonomických poradců, účetní činnosti, obchodní management, obchodní poradenství při řízení podniku a podnikání, poskytování obchodních slev zákazníkům, poskytování obchodních, reklamních a marketingových informací, organizování a pořádání prodejních a reklamních akcí, veletrhů a výstav; (39) dopravní činnosti - doprava zboží nebo osob, speciální doprava těžkých nebo objemných nákladů, doprava plyných, tekutých i pevných látek, doprava paliv - uhlí, plynu, zemního plynu, benzínu, nafty, oleje, dřeva, doprava nebezpečných a hořlavých látek, kamionová doprava, cisternová doprava, nákladní doprava silniční, kolejová nebo vzduchem, distribuční služby - dodávka (rozvod) elektrické energie, tepelné energie, zemního plynu a jiných paliv, skladovací činnosti, provoz skladů, nakládání, vykládání a balení zboží, pronájem dopravních prostředků, pronájem distribučních soustav - produktovodů, provoz logistického centra v rámci této třídy, poradenská činnost v oblasti dopravy, poradenská činnost v oblasti distribuce - dodávce (rozvodu) energií, poskytování informací v oblasti dopravy, poskytování informací o dodávce energií, zprostředkování v dopravě zboží nebo osob a distribuci energií.

Třídy výrobků a služeb:

4, 35, 39

(210) O-521216

(111) **351166**
(220) 04.02.2015
(151) 03.02.2016
(540)



(594) Kombinovaná
(591) Barevná
(730) **Svaz postižených civilizačními chorobami v České republice, z. s.**, Karlínské náměstí 59/12, Praha 8, Karlín, 18600, CZ
(740) PROPATENT, JUDr. Matěj Sedláček, Pod Pekařkou 107/1, Praha 4, Podolí, 14700
(511) (41) výchova, vzdělávání, sportovní a kulturní aktivity, cvičení (praktické), kluby zdraví (služby) (zdravotní a kondiční cvičení), organizování a vedení seminářů, organizování soutěží (vzdělávacích nebo zábavných), soutěže (organizování sportovních), zábava (služby), klubové služby (výchovně-zábavné -), konference (organizování a vedení -), organizování a vedení seminářů, pořádání a řízení pracovních setkání (školení), prázdninové tábory (služby poskytované -) (zábava), školení (instruktáž), školení (pořádání a řízení), texty (zveřejňování -) kromě reklamních, vzdělávací informace, služby rekondice; (44) rehabilitace; (45) osobní a sociální služby poskytované ostatními za účelem uspokojování potřeb jednotlivců, služby, a to sociální rehabilitace.

Třídy výrobků a služeb:

41, 44, 45

(210) O-519767

(111) **354521**
(220) 18.09.2014
(151) 03.08.2016
(540)

Program Za důvěru

(592) Slovní
(730) **Česká spořitelna, a.s.**, Olbrachtova 1929/62, Praha 4, Krč, 14000, CZ
(511) (16) papír a výrobky z papíru, kancelářské potřeby, reklamní, inzertní a propagační materiály a tiskoviny všeho druhu; (35) inzertní a reklamní činnost, propagační, reklamní a inzertní služby prostřednictvím jakéhokoliv média; (36) pojišťovnictví a peněžnictví, bankovní obchody, bankovní a finanční služby s těmito službami související.

Třídy výrobků a služeb:

16, 35, 36

(210) O-516510

(111) **357698**
(220) 07.01.2015
(151) 11.01.2017
(540)

STILLO
Your daily fashion

(594) Slovní grafická
(730) **AVAX a.s.**, Daliborova 380/9, Praha 10, Hostivař, 10200, CZ
(740) PROPATENT, JUDr. Matěj Sedláček, Pod Pekařkou 107/1, Praha 4, Podolí, 14700
(511) (24) textil, ložní prádlo, ubrusy, závěsy, záclony, látkové ubrusky, dekorační polštáře, deky, přehozy; (35) zprostředkování obchodní činnosti s výrobky uvedenými ve tř. 24.
Třídy výrobků a služeb:
24, 35

(210) O-519024

(111) **359985**
(220) 30.05.2014
(151) 17.05.2017
(540)

COLORMATRIX

(592) Slovní
(730) **Colormatrix Holdings, Inc.**, 680 North Rocky River Drive, Berea, Cuyahoga., 44017, OH, US
(740) PATENTSERVIS Praha a.s., Na Podkovce 281/10, Praha 4, Podolí, 14700
(511) (1) chemikálie používané v průmyslu, chemické látky, nezpracované pryskyřice, nezpracované plasty, chemické přísady, chemické přísady pro plastové materiály, disperze anorganických nebo organických materiálů, kompozice redukující acetaldehyd, nezpracované polymerní pryskyřice, surové syntetické polymerní pryskyřice, chemické látky pro generování pěny, surové materiály pro použití při výrobě pěny, disperze a disperzní formulace, kapalná disperze a kapalná disperzní formulace, kapalná disperze a kapalná disperzní formulace pro použití při prodlužování řetězce polymerů, kapalná disperze a kapalná disperzní formulace pro pozměnění vlastností polymerů, surové materiály pro použití při výrobě polymerů, vodné disperze anorganických materiálů, matovací látky a matovací formulace, kapalná matovací látky pro použití při zpracování polyesterových a nylonových vláken, matovací látky na bázi TiO₂ (oxid titaničitý) pro použití při zpracování polyesterových a nylonových vláken v aplikacích, jako jsou koberce, textilie, netkané a automobilové textilie, redukční kompozice pro použití v chemických procesech, kapalná disperze pro redukci reflexního vzhledu vláken jako jsou polyesterová a nylonová vlákna, disperze na bázi TiO₂ (oxid titaničitý) — pro matování vláken jako jsou polyesterová a nylonová vlákna, matovací látky a matovací formulace, zjasňovače používané při výrobě nebo zpracování polyesterových pryskyřic, například takových pryskyřic, které se používají při výrobě nádob na potraviny, zjasňovače pro použití při výrobě nebo zpracování polyesterových nových nebo recyklovaných pryskyřic, například pro pryskyřice používané při výrobě vláken nebo filmů, zjasňovače pro použití při výrobě nebo zpracování plastů a pryskyřic.

Třídy výrobků a služeb:
1

(210) O-534453

(111) **360176**
(220) 11.09.2014
(151) 31.05.2017
(540)



(594) Kombinovaná
(730) **EUROPE BAGELS,s.r.o.**, Masná 620/2, Praha 1, Staré Město, 11000, CZ
(740) JUDr. Petr Šťastný, Náprstkova 273/8, Praha 1, Staré Město, 11000
(511) (30) tortilly (plněné masovou, zeleninovou či jinou směsí), tacos, pečivo s masovou náplní, quiche, potraviny z mouky, sendviče tapas, salsa; (33) alkoholické nápoje, lihoviny, alkoholické koktejly, tequilla, sotol, mezcal, margarita; (43) restaurace, jídelny, restaurace podávající pokrmy přes ulici, příprava lahůdek, služby poskytované v restauracích a jiných zařízeních podávajících pokrmy a nápoje připravené ke konzumaci, služby restaurace na odnos jídla s sebou, služby spojené s provozováním pohostinství.
Třídy výrobků a služeb:
30, 33, 43

(210) O-516360

(111) **363654**
(220) 25.09.2014
(151) 29.11.2017
(540)



(594) Kombinovaná
(591) Barevná
(730) **Morawiec Radomír Ing.**, Čapkova 199/9, Český Těšín, 73701, CZ
(740) Advokátní kancelář Hajduk a partneři s.r.o., Mgr. Bogdan Hajduk, Havlíčkova 190/12, Český Těšín, 73701
(511) (16) papír, lepenka a výrobky z těchto materiálů - tiskárenské výrobky, potřeby pro knižní vazby a vazby, fotografie, papírenské zboží, materiál pro umělce, učební a vyučovací pomůcky vyjma přístrojů, plastické obaly (nezařazené do jiných tříd), tiskařské typy, štočky, formuláře, bloky (papírníkové výrobky), desky, šanony, pořadače, výrobky z kartonu, brožury, tiskopisy, tiskoviny, tisky, periodické a neperiodické publikace - časopisy, noviny, knihy, tištěné publikace, letáky, plakáty, prospekty, kalendáře, pohlednice, etikety vyjma textilních, samolepky, papír pro kopírování, obálky, papírové sáčky, plastové sáčky, potištěné sáčky, sešity, papírové reklamní tabule, kartonové reklamní tabule, knihařské vazby, zápisníky (notesy), zpěvníky; (35) propagační činnost, reklama, pomoc při řízení obchodní činnosti, obchodní administrativa, kancelářské práce, fotokopírování, kopírování nebo rozmnožování (reprodukce) dokumentů, dokladů, obchodní činnost (služby, poradenství ekonomické a organizační), obchodní nebo podnikatelské poradenství (profesionální), obchodní reklama (pro třetí osoby), podnikové poradenství a obchodní management, pomoc při řízení obchodní činnosti, poradenství při vedení podniků, přepisování, reklama (propagace), reklamní materiály (aktualizování), rozšiřování reklamních materiálů (letáky, prospekty, tisky, vzorky) zákazníkům, reklamní texty (vydávání, zveřejňování, oznámení, vyhlášení, publikování), zpracování textů a sazeb, reprografické služby; (40) zpracování materiálů, fotosazba, vytváření sazeb a předloh pro tisk, hlubotisk (fotografické leptání), kopírování fotografických snímků, ofsetový tisk, sítotisk, digitální tisk, ostatní druhy tisku, papír (úprava), papír (zpracování), tisk vzorů, tiskárny, tisky litografické, úprava papíru (konečná), vzory (tisk), vazby tiskopisů, tiskovin a publikací, knihařství, paspartizace (dokončení vazeb a tisků), sazba (tiskařské služby), polygrafická výroba, zpracování předloh pro tisk; (42) vědecké a

technologické služby a související výzkum a projektování, analytické a výzkumné služby v průmyslu, navrhování a vývoj počítačového hardwaru a softwaru, grafické návrhy..

Třídy výrobků a služeb:

16, 35, 40, 42

(210) O-516643

(111) **365027**

(220) 20.11.2014

(151) 14.02.2018

(540) **LÉKÁRNA HORNÍ POČERNICE**

(592) Slovní

(730) **ARNICA spol. s r.o.**, Lhotská 2071/1, Praha 9, Horní Počernice,
19300, CZ

(740) Advokátní kancelář Hartmann, Jelínek, Fráňa a partneři, s.r.o., Sokolovská
5/49, Praha 8, Karlín, 18600

(511) (5) výrobky parafarmaceutické, výrobky hygienické - v rámci této třídy, léky, léčiva, léčivé byliny, čaje z léčivých bylin, pastilky, žvýkačky a cukrovinky s léčivými přísadami nebo s léčivými účinky, dietetické,

diabetické a posilující přípravky v rámci této třídy, vitamínové přípravky, minerální doplňky potravy, a to vše s léčebnými účinky, léčivé vody, masti a krémy pro farmaceutické účely nebo s léčivými účinky, koupele olejové k léčebným účelům, koupelové soli k léčebným účelům, kosmetické přípravky pro léčebné účely, zubní pasty k léčebným účelům a vody léčebné, potraviny a nápoje pro batolata, obvazový materiál, dezinfekční přípravky pro hygienické účely, lékárníčky včetně obsahu; (10) prostředky zdravotnické techniky, zdravotnické potřeby, zejména ochranné zdravotnické pomůcky (chrániče sluchu, ochranné podušky proti proleženinám), teploměry pro lékařské účely, pomůcky protetické, kompresivní punčochy a návleky, pomůcky respirační a inhalační, pomůcky pro diabetiky; (44) provoz lékárny, výdejní činnost pro veřejnost a výdej pro ambulantní zdravotnická zařízení, příprava léčivých přípravků bez požadavku sterility i sterilních léčivých přípravků, vstupní kontrola léčiv, poradenství a konzultace odborných záležitostí ve zdravotnictví.

Třídy výrobků a služeb:

5, 10, 44

(210) O-518047

Zániky ochranných známek uplynutím doby platnosti

Kapitola obsahuje údaje o ochranných známkách, které zanikly uplynutím doby platnosti podle ustanovení § 29 odst. 1 zákona č. 441/2003 Sb.

Číslo zápisu (111)	Číslo přihlášky (210)	Datum zániku (141)
165695	53344	22.09.2023
165848	53337	22.09.2023
175889	82865	21.09.2023
181696	82855	20.09.2023
186395	82983	24.09.2023
191077	82928	23.09.2023
191722	82888	21.09.2023
191854	82927	23.09.2023
193376	82987	24.09.2023
263454	196270	25.09.2023
263457	196274	25.09.2023
263460	196277	25.09.2023
263461	196278	25.09.2023
264066	196141	22.09.2023
264492	196180	23.09.2023
264493	196182	23.09.2023
264500	196211	24.09.2023
264502	196213	24.09.2023
265245	196132	22.09.2023
268168	196160	22.09.2023
268948	196263	24.09.2023
272558	196267	25.09.2023
337022	507760	23.09.2023
337023	507783	24.09.2023
337823	507684	20.09.2023
337825	507695	20.09.2023
337826	507696	20.09.2023
337832	507810	24.09.2023

Číslo zápisu (111)	Číslo přihlášky (210)	Datum zániku (141)
337912	507694	20.09.2023
337913	507715	20.09.2023
337914	507716	20.09.2023
337915	507720	20.09.2023
337916	507721	20.09.2023
337917	507722	20.09.2023
337918	507723	20.09.2023
337919	507724	20.09.2023
337920	507725	20.09.2023
337921	507774	23.09.2023
337924	507784	24.09.2023
338058	507738	20.09.2023
338059	507739	20.09.2023
338060	507742	23.09.2023
338061	507743	20.09.2023
338064	507747	22.09.2023
338067	507792	24.09.2023
338068	507793	24.09.2023
338071	507796	24.09.2023
338072	507797	24.09.2023
338073	507809	24.09.2023
338074	507811	24.09.2023
338076	507817	25.09.2023
338420	507802	24.09.2023
338421	507803	24.09.2023
338422	507804	24.09.2023
338424	507806	24.09.2023
338560	507740	20.09.2023

Číslo zápisu (111)	Číslo přihlášky (210)	Datum zániku (141)
338562	507788	24.09.2023
338848	507685	20.09.2023
338854	507854	25.09.2023
338970	507812	24.09.2023
339251	507719	20.09.2023
339252	507753	23.09.2023
339253	507770	23.09.2023
339255	507772	23.09.2023
339256	507773	23.09.2023
339257	507779	24.09.2023
339258	507816	25.09.2023
339261	507852	25.09.2023
339435	507837	25.09.2023
339437	507839	25.09.2023
339438	507840	25.09.2023
339440	507848	25.09.2023
340338	507856	25.09.2023
340499	507831	25.09.2023
340640	507700	20.09.2023
340643	507752	23.09.2023
340824	507751	23.09.2023
342553	507845	25.09.2023
347432	507775	23.09.2023
348349	507686	20.09.2023
353644	507850	25.09.2023
356854	507780	24.09.2023
358897	507846	25.09.2023

Úpravy znění/vyobrazení ochranných známek a seznamu výrobků a služeb

Kapitola obsahuje údaje o ochranných známkách, u kterých na žádost vlastníka ochranné známky došlo v souladu s ustanovením § 27 zákona č.441/2003 Sb. k úpravě ve znění, vyobrazení nebo seznamu výrobků a služeb, pokud tato změna uvádí údaje v ochranné známce do souladu se skutečností, aniž by se tím ochranná známka zásadně změnila. Kapitola dále obsahuje údaje o ochranných známkách, jejichž zápis byl obnoven pouze pro některé z výrobků a služeb v souladu s ustanovením §29 zákona č. 441/2003 Sb.

(111) 267987

(511) (9) zvukové, obrazové, zvukově obrazové nosiče všeho druhu, počítačové hry; (12) pozemní vozidla, díly a příslušenství pro výše uvedené zboží, vše ve třídě 12, kola; (14) hodinářské a chronometrické přístroje a zařízení, klenoty a šperky; (16) tiskářenské výrobky, fotografie, papírenské zboží, kancelářské potřeby, propagační a informační materiály; (18) tašky, zavazadla, peněženky, deštníky, kožené zboží a/nebo zboží z imitace kůže v rámci této třídy, klíčenky; (25) oděvy, oděvy pro motoristy, čepice, obuv,

kombinézy pracovní; (28) hračky a hry, příruční počítačové hry, modely zmenšených automobilů, sportovní potřeby a nářadí.

Třídy výrobků a služeb:
9, 12, 14, 16, 18, 25, 28

Změny vlastníků ochranných známek

Kapitola obsahuje údaje o ochranných známkách, které byly převedeny nebo přešly ve smyslu ustanovení § 15 odst. 1, 2 a § 16 zákona č. 441/2003 Sb. na jiného vlastníka v rozsahu všech zapsaných výrobků nebo služeb. Kapitola obsahuje také údaje o zajišťovacích převodech.

Číslo zápisu (111)	Dřívější vlastník (770)	Nynější vlastník (730)	S účinností od (580)
179133	GREAT UNITED TRADING, s.r.o., Na slupi 134/15, Praha 2, Vyšehrad, 12800, CZ	Cejpek Miroslav Ing., č. p. 21, Svatoslav, 67507, CZ Hladík Vladimír, č. p. 151, Rudíkov, 67505, CZ	08.04.2024
190689	Eduard Boháč, Rymáňská 579, Mníšek pod Brdy, 25210, CZ	Hanušová Lenka, Malostranská 73, Stará Huť, 26202, CZ	08.04.2024
203036	Técnicas de electrónica y automatismos, s.a., Espronceda 176 - 180, Barcelona, 8018, ES	Rice Lake Weighing Systems, Inc., a Wisconsin corporation, 230 West Coleman Street, Rice Lake, 54868, WI, US	09.04.2024
221318	Mladá fronta a.s., Mezi vodami 1952/9, Praha 4, Modřany, 14300, CZ	Business Media CZ, s.r.o., Nádražní 762/32, Praha 5, Smíchov, 15000, CZ	04.04.2024
248650	XANTIS PHARMA LIMITED, Lemesou, 5, EUROSURE TOWER, 1st floor, Flat/Office 101, 2112, Nicosia, CY	FARMAK GROUP LIMITED, Alkaiou 24, office 201, Strovolos 2064, Nicosia, CY	09.04.2024
269094	Lucký Michal, Přátelství 283/12b, Havířov - Životice, 73601, CZ	LUGO plus s.r.o., U Stavu 176/9, Havířov, Životice, 73601, CZ	09.04.2024
269184	Mladá fronta a.s., Mezi vodami 1952/9, Praha 4, Modřany, 14300, CZ	Business Media CZ, s.r.o., Nádražní 762/32, Praha 5, Smíchov, 15000, CZ	04.04.2024
269185	Mladá fronta a.s., Mezi vodami 1952/9, Praha 4, Modřany, 14300, CZ	Business Media CZ, s.r.o., Nádražní 762/32, Praha 5, Smíchov, 15000, CZ	04.04.2024
272300	Kanlux s. r. o., Sadová 618, Frýdek-Místek, Frýdek, 73801, CZ	Spokey s.r.o., Sadová 618, Frýdek-Místek, Frýdek, 73801, CZ	09.04.2024
273479	Mladá fronta a.s., Mezi vodami 1952/9, Praha 4, Modřany, 14300, CZ	Business Media CZ, s.r.o., Nádražní 762/32, Praha 5, Smíchov, 15000, CZ	04.04.2024
283903	Kanlux s. r. o., Sadová 618, Frýdek-Místek, Frýdek, 73801, CZ	Spokey s.r.o., Sadová 618, Frýdek-Místek, Frýdek, 73801, CZ	09.04.2024
286143	ATTACK MEDIA GROUP, a.s., Radotínská 69/34, Praha 5, Velká Chuchle, 15900, CZ	TIMRA s.r.o., Semtín 85, Pardubice, 53353, CZ	08.04.2024
296518	PALESTRA s.r.o., Chudenická 1057/34, Praha 10, Hostivař, 10200, CZ	Hujda Jiří, U Sloupů 11, Vimperk, 38501, CZ	08.04.2024
326388	XANTIS PHARMA LIMITED, Lemesou 5, Eurosure Tower, 1st floor, Flat/Office 101, 2112 Nicosia, CY	FARMAK GROUP LIMITED, Alkaiou 24, office 201, Strovolos 2064, Nicosia, CY	09.04.2024
337037	Heinz Georg Baus, Wartbodenstrasse 35, 3626 Hünibach-Thun, CH	Heinz Baus Privatstiftung, Ottensheimer Str. 32, A-4040 Linz, AT Baus Bernd Georg Burkhard, Am Oberen Luisenpark 28, 68165 Mannheim, DE Baus-Schrijvers Birgit, Mühlenweg 27, 68549 Ilvesheim, DE	03.04.2024
337037	Heinz Baus Privatstiftung, Ottensheimer Str. 32, A-4040 Linz, AT Baus Bernd Georg Burkhard, Am Oberen Luisenpark 28, 68165 Mannheim, DE Baus-Schrijvers Birgit, Mühlenweg 27, 68549 Ilvesheim, DE	Bauhaus Services GmbH, Gutenbergstraße 21, 68167 Mannheim, DE	03.04.2024
342636	Zentiva Group, a.s., U Kabelovny 130, Praha 10 - Dolní Měcholupy, 10237, CZ	Zentiva Group, a.s., U kabelovny 529/16, Praha 10, Dolní Měcholupy, 10200, CZ	03.04.2024
356750	GREAT UNITED TRADING, s.r.o., Na slupi 134/15, Praha 2, Vyšehrad, 12800, CZ	Cejpek Miroslav Ing., č. p. 21, Svatoslav, 67507, CZ Hladík Vladimír, č. p. 151, Rudíkov, 67505, CZ	08.04.2024
359844	GREAT UNITED TRADING, s.r.o., Na slupi 134/15, Praha 2, Vyšehrad, 12800, CZ	Cejpek Miroslav Ing., č. p. 21, Svatoslav, 67507, CZ Hladík Vladimír, č. p. 151, Rudíkov, 67505, CZ	08.04.2024
365999	XANTIS PHARMA LIMITED, 1 st Floor, Eurosure Tower, 5 Limassol Avenue, 2112 Nicosia, CY	FARMAK GROUP LIMITED, Alkaiou 24, office 201, Strovolos 2064, Nicosia, CY	09.04.2024
367291	XANTIS PHARMA LIMITED, Lemesou 5, Eurosure Tower, 1st floor, Flat/Office 101, 2112 Nicosia, CY	FARMAK GROUP LIMITED, Alkaiou 24, office 201, Strovolos 2064, Nicosia, CY	09.04.2024
367510	XANTIS PHARMA LIMITED, Lemesou 5, Eurosure Tower, 1st floor, Flat/Office 101, 2112 Nicosia, CY	FARMAK GROUP LIMITED, Alkaiou 24, office 201, Strovolos 2064, Nicosia, CY	09.04.2024
368605	XANTIS PHARMA LIMITED, Lemesou 5, Eurosure Tower, 1st floor, Flat/Office 101, 2112 Nicosia, CY	FARMAK GROUP LIMITED, Alkaiou 24, office 201, Strovolos 2064, Nicosia, CY	09.04.2024
370357	XANTIS PHARMA LIMITED, Lemesou 5, Eurosure Tower, 1st floor, Flat/Office 101, 2112 Nicosia, CY	FARMAK GROUP LIMITED, Alkaiou 24, office 201, Strovolos 2064, Nicosia, CY	09.04.2024
370559	XANTIS PHARMA LIMITED, Lemesou 5, Eurosure Tower, 1st floor, Flat/Office 101, 2112 Nicosia, CY	FARMAK GROUP LIMITED, Alkaiou 24, office 201, Strovolos 2064, Nicosia, CY	09.04.2024
370560	XANTIS PHARMA LIMITED, Lemesou 5, Eurosure Tower, 1st floor, Flat/Office 101, 2112 Nicosia, CY	FARMAK GROUP LIMITED, Alkaiou 24, office 201, Strovolos 2064, Nicosia, CY	09.04.2024
370561	XANTIS PHARMA LIMITED, Lemesou 5, Eurosure Tower, 1st floor, Flat/Office 101, 2112 Nicosia, CY	FARMAK GROUP LIMITED, Alkaiou 24, office 201, Strovolos 2064, Nicosia, CY	09.04.2024

Číslo zápisu (111)	Dřívější vlastník (770)	Nynější vlastník (730)	S účinností od (580)
370562	XANTIS PHARMA LIMITED, Lemesou 5, Eurosure Tower, 1st floor, Flat/Office 101, 2112 Nicosia, CY	FARMAK GROUP LIMITED, Alkaiou 24, office 201, Strovolos 2064, Nicosia, CY	09.04.2024
370563	XANTIS PHARMA LIMITED, Lemesou 5, Eurosure Tower, 1st floor, Flat/Office 101, 2112 Nicosia, CY	FARMAK GROUP LIMITED, Alkaiou 24, office 201, Strovolos 2064, Nicosia, CY	09.04.2024
370564	XANTIS PHARMA LIMITED, Lemesou 5, Eurosure Tower, 1st floor, Flat/Office 101, 2112 Nicosia, CY	FARMAK GROUP LIMITED, Alkaiou 24, office 201, Strovolos 2064, Nicosia, CY	09.04.2024
370565	XANTIS PHARMA LIMITED, Lemesou 5, Eurosure Tower, 1st floor, Flat/Office 101, 2112 Nicosia, CY	FARMAK GROUP LIMITED, Alkaiou 24, office 201, Strovolos 2064, Nicosia, CY	09.04.2024
370566	XANTIS PHARMA LIMITED, Lemesou 5, Eurosure Tower, 1st floor, Flat/Office 101, 2112 Nicosia, CY	FARMAK GROUP LIMITED, Alkaiou 24, office 201, Strovolos 2064, Nicosia, CY	09.04.2024
372061	XANTIS PHARMA LIMITED, Lemesou 5, Eurosure Tower, 1st floor, Flat/Office 101, 2112 Nicosia, CY	FARMAK GROUP LIMITED, Alkaiou 24, office 201, Strovolos 2064, Nicosia, CY	09.04.2024
377043	XANTIS PHARMA LIMITED, Lemesou, 5, EUROSURE TOWER, 1st floor, Flat/Office 101 CY-2112 Nicosia, CY	FARMAK GROUP LIMITED, Alkaiou 24, office 201, Strovolos 2064, Nicosia, CY	09.04.2024
377265	GO FISHING s.r.o. v likvidaci, Vyskočilova 1410/1, Praha 4, Michle, 14000, CZ	RSBC Sport Fishing a.s., Vyskočilova 1410/1, Praha 4, Michle, 14000, CZ	09.04.2024
379233	XANTIS PHARMA LIMITED, Lemesou 5, Eurosure Tower, 1st floor, Flat/Office 101, 2112 Nicosia, CY	FARMAK GROUP LIMITED, Alkaiou 24, office 201, Strovolos 2064, Nicosia, CY	09.04.2024
387088	Pláček Richard, Svatopluka Čecha 1497, Frýdek-Místek, Místek, 73801, CZ	Lorenc Jan, Janovice 10, Olbramice, 74283, CZ	03.04.2024

Změny v údajích o vlastních ochranných známkách

Kapitola obsahuje ochranné známky, u kterých byla v rejstříku ochranných známkách vyznačena změna v údajích o vlastních ve smyslu ustanovení § 27 odst. 2 a 7 zákona č. 441/2003 Sb.

Číslo zápisu (111)	Vlastník (730)	S účinností od (580)
155987	SUMITOMO CHEMICAL COMPANY, LIMITED, 2-7-1, Nihonbashi, Chuo-ku, Tokyo 103-6020, JP	03.04.2024
166197	SUMITOMO CHEMICAL COMPANY,LIMITED, 2-7-1, Nihonbashi, Chuo-ku, Tokyo 103-6020, JP	03.04.2024
166198	SUMITOMO CHEMICAL COMPANY,LIMITED, 2-7-1, Nihonbashi, Chuo-ku, Tokyo 103-6020, JP	03.04.2024
195352	Jarský Čeněk Prof. Ing., DrSc. FEng, Mánesova 819, Kralupy nad Vltavou, 27801, CZ	04.04.2024
275141	TIME USA, LLC, 3 Bryant Park, 6th Floor 225, New York, 10036, US	09.04.2024
275221	Hartlová Karla, Jindřicha Plachty 1119/22, Praha 5, Smíchov, 15000, CZ	04.04.2024
276462	BAUSCH HEALTH AMERICAS, INC., 400 Somerset Corporate Blvd. 3300, Bridgewater, 8807, 92626, NJ, US	09.04.2024
346780	Zdražil Ivan Mgr., Chrást nad Sázavou 199, Týnec nad Sázavou, 25741, CZ	04.04.2024
346781	Zdražil Ivan Mgr., Chrást nad Sázavou 199, Týnec nad Sázavou, 25741, CZ	04.04.2024
359985	Colormatrix Holdings, Inc., 680 North Rocky River Drive, Berea, Cuyahoga, 44017, OH, US	09.04.2024
363205	Doubek Petr, Smetanova 687, Jaroměř, Pražské Předměstí, 55101, CZ	09.04.2024
391390	Doubek Petr, Smetanova 687, Jaroměř, Pražské Předměstí, 55101, CZ	09.04.2024
401170	INTERSNACK a.s., č. p. 164, Choustník, 39118, CZ	04.04.2024