

### Číselné INID kódy pro označování bibliografických dat technických řešení

### INID Codes for the identification of bibliographic data of technical solutions

(Standard WIPO ST. 9 a ST. 80)

(11)	číslo patentu/zápisu/osvědčení	(11)	Number of the patent/registration/certification
(15)	datum zápisu průmyslového vzoru	(15)	Industrial design registration date
(21)	číslo přihlášky/žádosti	(21)	Application number
(22)	datum podání přihlášky/žádosti	(22)	Date of application filling
(23)	údaje o výstavní prioritě	(23)	Exhibition priority data
(28)	počet průmyslových vzorů	(28)	Number of industrial designs included in the application
(31)	číslo prioritní přihlášky	(31)	Number of priority application
(32)	datum podání prioritní přihlášky	(32)	Filing date of priority application
(33)	země priority	(33)	Priority country
(40)	datum zveřejnění přihlášky vynálezu	(40)	Date of publication of patent application
(45)	datum zveřejnění zapsaného průmyslového vzoru	(45)	Publication date of the registered industrial design
(47)	datum zveřejnění udělení patentu a zápisu užitého vzoru, datum zápisu užitého vzoru, datum oznámení udělení evropského patentu v Evropském patentovém věstníku	(47)	Publication date of patent granting and publication date of utility model registration, registration date of utility model, publication date of European patent granting in the European patent bulletin
(51)	mezinárodní patentové třídění/Locarnské třídění průmyslových vzorů	(51)	International Patent Classification/ Locarno Classification for Industrial Designs
(54)	Název	(54)	Title
(55)	vyobrazení průmyslového vzoru	(55)	Reproduction of the industrial design
(57)	Anotace	(57)	Abstract
(68)	číslo základního patentu	(68)	Number of the basic patent
(71)	označení přihlašovatele/žadatele	(71)	Applicant
(72)	označení původce	(72)	Inventor
(73)	označení majitele/vlastníka	(73)	Owner
(74)	označení zástupce	(74)	Attorney's name and address
(86)	číslo mezinárodní přihlášky	(86)	International application number
(87)	číslo mezinárodního zveřejnění	(87)	International publication number
(92)	datum a číslo první registrace přípravku pro Českou republiku	(92)	Date and number(s) of the first authorization to market the product in the CZ
(93)	datum, číslo a země první registrace přípravku v rámci Společenství	(93)	Date, number(s) and country of the first authorization to market the product in the EEC
(94)	doba platnosti osvědčení	(94)	Term of certification validity
(95)	označení a typ přípravku	(95)	Name of the product and product type
(96)	datum podání a číslo evropské patentové přihlášky	(96)	European patent application filing date and number
(97)	datum zveřejnění a číslo zveřejnění evropské patentové přihlášky v Evropském patentovém věstníku	(97)	European patent application publication date and publication number in the European patent bulletin

### Číselné INID kódy pro označování bibliografických dat technických řešení

### INID Codes for the identification of bibliographic data of technical solutions

(Standard WIPO ST.50)

(15)	Informace o opravě	(15)	Correction information
(48)	Datum publikace opraveného dokumentu	(48)	Date of issuance of a corrected document

### Číselné INID kódy pro označování bibliografických dat ochranných známek

### INID codes and minimum required for the identification of bibliographic data relating to marks

(Standard WIPO ST.60)

(111)	Číslo zápisu ochranné známky (registrace)	(111)	Number of registration
(151)	Datum zápisu ochranné známky	(151)	Date of the registration
(210)	Číslo přihlášky ochranné známky (spisu)	(210)	Number of the application
(220)	Datum podání přihlášky	(220)	Date of filing of the application
(320)	Datum vzniku práva přednosti	(320)	Date of the first application
(442)	Datum zveřejnění přihlášky po průzkumu	(442)	Date of the publication of the examined application
(450)	Datum zveřejnění zápisu ochranné známky ve Věstníku	(450)	Date of publication of the registration
(510)	Seznam výrobků a služeb	(510)	List of goods and/or services
(511)	Číslo třídy výrobků a služeb	(511)	Number of the class of goods and/or services
(526)	Omezení rozsahu ochrany o prvek	(526)	Disclaimer
(540)	Znění nebo vyobrazení ochranné známky	(540)	Reproduction of the mark
(551)	Kolektivní/certifikační ochranná známka	(551)	Collective/certification mark
(552)	Ochranná známka poziční / se vzorem	(552)	Position mark or Pattern mark
(553)	Ochranná známka multimediální / pohybová	(553)	Motion mark or Multimedia mark
(554)	Ochranná známka prostorová	(554)	Three-dimensional mark
(555)	Ochranná známka holografická	(555)	Hologram mark
(556)	Ochranná známka zvuková	(556)	Sound mark
(557)	Ochranná známka čichová	(557)	Olfactory mark
(558)	Ochranná známka tvořená pouze barvou nebo kombinací barev	(558)	Mark consisting exclusively of one or several colours
(559)	Ochranná známka jiná	(559)	Other type of mark

(580)	Datum zápisu jakékoliv transakce v souvislosti s přihláškou nebo zápisem ochranné známky do rejstříku, např. změna majitele, změna jména nebo adresy, vzdání se práv k ochranné známce atd. (účinnost)	(580)	Date of recording of any kind of transaction in respect of applications or registrations (e.g. change in ownership, change in name or address, renunciation, termination of protection)
(591)	Údaje o barevnosti ochranné známky	(591)	Information concerning colour claimed
(592)	Ochranná známka slovní	(592)	Word mark
(593)	Ochranná známka obrazová	(593)	Figurative mark
(594)	Ochranná známka kombinovaná slovní a grafická	(594)	Combined word and figurative mark
(730)	Přihlašovatel/vlastník ochranné známky	(730)	The applicant or the holder of the mark
(740)	Zástupce	(740)	Name and address of the representative
(770)	Jméno a adresa dřívějšího přihlašovatele nebo vlastníka (v případě změny vlastnictví)	(770)	Name and address of the previous applicant or holder (in case of change in ownership)
(791)	Jméno a adresa nabyvatele licence	(791)	Name and address of the licensee
(793)	Podmínky a omezení licence	(793)	Indication of conditions and/or restrictions under the license
(800)	Mezinárodní zápis ochranné známky	(800)	International registration

## Kódy pro kódování záhlaví oznámení publikovaných ve Věstníku

(Standard WIPO ST. 17)

BB9A	zveřejněné přihlášky vynálezů	MK1K	zánik užitého vzoru uplynutím doby platnosti
FG1K	zapsané užité vzory	MK4A	zánik patentů uplynutím doby platnosti
FG4A	udělené patenty	MK4F	zánik autorských osvědčení uplynutím doby platnosti
FG4Q	zapsané průmyslové vzory	MK4Q	zánik průmyslového vzoru uplynutím doby ochrany
LD3K	částečný výmaz užitého vzoru	MM4A	zánik patentů pro nezaplacení ročních poplatků
LD4Q	částečný výmaz průmyslového vzoru	MM4F	zánik autorských osvědčení pro nezaplacení ročních poplatků
MA4A	zánik patentu vzdáním se	ND1K	prodloužení platnosti užitého vzoru
MA4F	zánik autorských osvědčení vzdáním se	ND4Q	obnova doby ochrany průmyslového vzoru
MC3K	výmaz užitého vzoru	PA4A	změna autorského osvědčení na patent
MC4A	zrušení patentu	PC9A	změna dispozičního práva k vynálezu
MC4F	zrušení autorského osvědčení	PD1K	převod práv a ostatní změny majitelů užitého vzoru
MC4Q	výmaz průmyslového vzoru	PD4A	převod práv a ostatní změny majitelů patentů
MH1K	zánik užitého vzoru vzdáním se	PD4Q	převod práv a ostatní změny vlastníků průmyslových vzorů
MH4A	částečné zrušení patentu	QA9A	nabídka licence
MH4F	částečné zrušení autorského osvědčení	SB4A	zapsané patenty do rejstříku po odtajnění
MH4Q	zánik průmyslového vzoru vzdáním se	SB4F	zapsaná autorská osvědčení do rejstříku po odtajnění

## Opravy Změny Různé

### Opravy u přihlášek vynálezů s žádostí o udělení patentu

HA9A	jmenování vynálezce	HG9A	oprava chyb v třídění
HB9A	oprava jmen	HH9A	oprava nebo změna všeobecně
HC9A	změna jmen	HK9A	tiskové chyby v úředních věstnících
HD9A	oprava adres		
HE9A	změna adres		
HF9A	oprava dat		

### Opravy ochranných dokumentů

Patenty	autorská osvědčení	užité vzory	průmyslové vzory	
TA4A	TA4F	TA1K	TA4Q	jmenování vynálezce
TB4A	TB4F	TB1K	TB4Q	oprava jmen
TC4A	TC4F	TC1K	TC4Q	změna jmen
TD4A	TD4F	TD1K	TD4Q	oprava adres
TE4A	TE4F	TE1K	TE4Q	změna adres
TF4A	TF4F	TF1K	TF4Q	oprava dat
TG4A	TG4F	TG1K	TG4Q	oprava chyb v třídění
TH4A	TH4F	TH1K	TH4Q	oprava nebo změna všeobecně
TK9A	TK9F	TK1K	TK4Q	tiskové chyby v úřed. věstnících

### **Kódy pro označování zemí a mezinárodních organizací použité ve věstníku**

AT	Rakousko
CA	Kanada
CN	Čína
CY	Kypr
CZ	Česká republika
DE	Spolková republika Německo
FR	Francie
GB	Velká Británie
GR	Řecko
IE	Irsko
IT	Itálie
JP	Japonsko
MY	Malajsie
RU	Ruská federace
SE	Švédsko
SK	Slovensko
US	Spojené státy americké

### **Kódy pro označování států USA použité ve věstníku**

CA	California
DE	Delaware
IL	Illinois
MI	Michigan
NC	North Carolina
NH	New Hampshire
NJ	New Jersey
NY	New York
OH	Ohio

## BB9A

## Zveřejněné přihlášky vynálezů - přehled podle čísel přihlášek

Dále uvedené přihlášky vynálezů byly zveřejněny dnem, uvedeným v Věstníku podle zákona č. 527/1990 Sb., o vynálezech a zlepšovacích návrzích, ve znění pozdějších předpisů, a jsou k dispozici v patentové knihovně Úřadu průmyslového vlastnictví, Antonína Čermáka 2a, 160 68, Praha 6.

(21)	(51)	(21)	(51)
2022-376	<i>A 01 K 29/00</i> (2006.01)	2022-507	<i>F 16 K 31/42</i> (2006.01)
2022-387	<i>D 01 H 1/115</i> (2006.01)	2023-318	<i>F 16 B 21/10</i> (2006.01)
2022-450	<i>B 27 K 1/00</i> (2006.01)		

## Zveřejněné přihlášky vynálezů - řazené podle MPT

- (51) *A01K 29/00* (2006.01)  
*G06V 40/10* (2022.01)
- (21) **2022-376**
- (71) AGROSOFT Tábor, s.r.o., Tábor, CZ  
Jihočeská univerzita v Českých Budějovicích, České Budějovice, České Budějovice 2, CZ
- (72) Bartoš Petr doc. RNDr., Ph.D., Lišov, CZ  
Bumbálek Roman Mgr., Týnec nad Sázavou, CZ  
Filip Martin Ing., Lišov, CZ  
Havelka Zbyněk Mgr., Ph.D., Písek, Budějovické Předměstí, CZ  
Kuneš Radim Ing., Strakonice, Strakonice I, CZ  
Lang Aleš Mgr., Lišov, CZ  
Olšan Pavel Mgr., Ph.D., Tábor, CZ  
Smutný Luboš Ing., Ph.D., Tábor, CZ  
Smutný Dominik Ing., Tábor, CZ  
Stehlík Radim Ing., CSc., Příbram, Příbram VIII, CZ  
Špalek František prof. RNDr., CSc., Velké Karlovice, CZ  
Zoubek Tomáš Mgr., Rudolfov, CZ
- (54) **Způsob využití rozboru obrazového záznamu k řízení chovu skotu a systém k provádění tohoto způsobu**
- (22) 07.09.2022
- (57) Řešení používá technologii výpočetní analýzy snímků obrazového záznamu, jejíž výsledky využívá k výpočtu indexů hodnocení pohody ustájených hospodářských zvířat, především skotu, načež mohou být výsledky indexů použity jako podněty ke změně řízení chovu ustájeného skotu. Dále byl vytvořen systém umožňující realizaci předloženého způsobu, který je tvořen alespoň jednou síťovou kamerou, síťovým rekordérem a serverem opatřeným softwarovými moduly k provedení výpočetní analýzy.
- (74) Mgr. Aleš Lang, 30, Nová Ves, 38203

- (51) *B27K 1/00* (2006.01)  
*B01D 11/02* (2006.01)
- (21) **2022-450**
- (71) Česká zemědělská univerzita v Praze, Praha 6, Suchbát, CZ
- (72) Hýšek Štěpán Ing. et Ing., Ph.D., Zbožíčko, CZ  
Hradecký Jaromír Ing., Ph.D., Praha 9, Vysočany, CZ  
Němec Miroslav Ing., Praha 9, Újezd nad Lesy, CZ  
Herlík Miroslav Ing., Plavý, CZ  
Hájková Kateřina Ing., Ph.D., Praha 5, Řeporyje, CZ  
Kubista Kryštof Ing., Nehvizdy, CZ
- (54) **Způsob úpravy recyklovaného dřeva pro snížení emise těkavých organických látek v něm obsažených**
- (22) 31.10.2022
- (57) Způsob úpravy recyklovaného dřeva pro snížení obsahu těkavých organických látek spočívá v tom, že se třísky z recyklovaného dřeva podrobí extrakci. Extrakčním činidlem je vodný roztok hydroxidu alkalického kovu o pH v rozmezí od 10 do 14, přičemž hydroxidem alkalického kovu je NaOH nebo KOH a extrakce se provede při teplotě v rozmezí od 15 °C do teploty varu extrakčního činidla. Výhodně je extrakčním činidlem vodný roztok hydroxidu sodného o koncentraci v rozmezí od 1 do 5 % hmotn., množství extrakčního činidla je v rozmezí od 5 g do 150 g na každý 1 g třísek a třísky s vodným roztokem hydroxidu se vaří po dobu od 15 min do 45 min.
- (74) HARBER IP s.r.o., Dukelských hrdinů 567/52, Praha 7, Holešovice, 17000

- (51) *D01H 1/115* (2006.01)
- (21) **2022-387**
- (71) Rieter CZ s.r.o., Ústí nad Orlicí, CZ
- (72) Víšek Jiří Ing., Dobruška, CZ  
Janoušek Martin Ing., Pardubice, Polabiny, CZ
- (54) **Zařízení pro výrobu příze na tryskovém doprácím stroji a vložka pro toto zařízení**
- (22) 09.09.2022
- (57) Zařízení pro výrobu příze na tryskovém sprádacím stroji obsahuje sprádací trysku (2) se vstupním kanálem, který ústí do vířivé komory (20), ve které je uspořádán sprádací hrot (21) se vstupním otvorem (24), který navazuje na středový kanál (25), na který navazuje výstupní kanál (110). Do výstupního kanálu (110) ústí vstříkovací tryska (26) a středový kanál (25) je alespoň jedním vývodem (28) vzduchu spojen s alespoň jedním kanálem (29) pro odvod vzduchu. Vývod (28) vzduchu je opatřen vzduchopropustnou bariérou (6), která je uzpůsobena pro zabránění průchodu příze (3) vývodem (28). Vynález se také týká vložky pro toto zařízení.
- (74) Dobroslav Musil a partneři s.r.o., Zábrdovická 917/11b, Brno, Zábrdovice, 61500

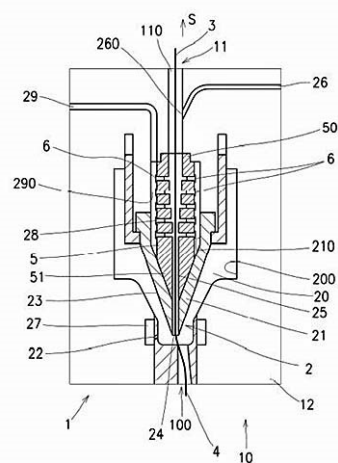

- (51) *F16B 21/10* (2006.01)  
*F16B 2/24* (2006.01)  
*F16B 21/00* (2006.01)  
*F16K 31/44* (2006.01)  
*F16L 57/00* (2006.01)  
*E03B 7/07* (2006.01)  
*E03B 9/02* (2006.01)
- (21) **2023-318**
- (71) Büsch Management GmbH, 90451 Nürnberg, DE
- (72) Eckert Stefan, 90579 Langenzenn, DE  
Mannek Gerald, 31171 Nordstemmen, DE  
Meister Johannes, 91085 Weisendorf, DE
- (54) **Spojovací spona a zemní souprava**
- (22) 21.08.2023

(57) Spojovací spona (10a, 10b) pro mechanické spojení bez použití nástroje spojovací objímky (2) zemní soupravy (1) s hlavou (21) vřetena, která má být spojena se zemní soupravou (1) podzemní armatury (20) a/nebo se čtyřhrannou trubkou (3) zemní soupravy (1). Tato spojovací spona (10a, 10b) obsahuje první část (11) spony ve tvaru kolíku, která je pro mechanické spojení zastrčitelná příčně skrz vždy jeden průchozí otvor (4a, 4b, 22) spojovací objímky (2), čtyřhranné trubky (3) a/nebo hlavy (21) vřetena. Tato spojovací spona (10a, 10b) obsahuje druhou, elastickou část (12) spony, která slouží k aretování první části (11) spony. První a druhá část (11, 12) spony jsou vytvořeny jako jednodílný tvarový díl. Zemní souprava (1), u níž je upravena příslušná spojovací spona (10a, 10b).

(74) Čermák a spol., JUDr. Karel Čermák Ph.D., LL.M., advokát, Elišky Peškové 735/15, Praha 5, Smíchov, 15000

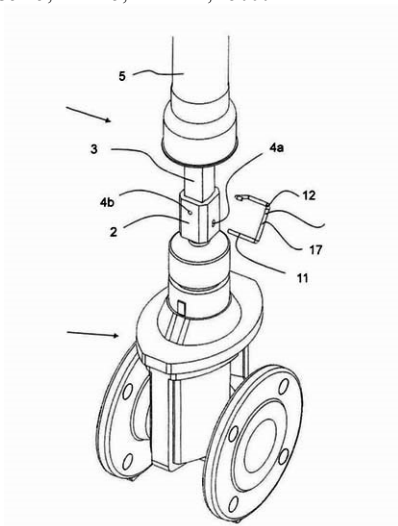

(51) **F16K 31/42** (2006.01)  
**F16K 31/122** (2006.01)

**F16K 31/02** (2006.01)

**F16K 17/00** (2006.01)

(21) **2022-507**

(71) PEVEKO, spol. s r. o., Uherské Hradiště, Jarošov, CZ

(72) Hanák Karel, Uherské Hradiště, CZ

Vlachynský Michal, Uherské Hradiště, Mařatice, CZ

(54) **Elektromagnetický ventil s tlakovou komorou**

(22) 05.12.2022

(57) Elektromagnetický ventil pro jednorázové ovládní tlaků a objemů různých plyných médií je tvořen základním tělesem (1), v němž je na jedné straně vytvořena tlaková komora (2) uzavřená zvenčí uzavíracím tělesem (3). V tlakové komoře (2) je uložen píst (4) opatřený těsněním (5) přívodu (6) pracovního média, který je umístěn na druhé straně základního tělesa (1). K uzavíracímu tělesu (3) vymežujícímu vstupní prostor (10) tlakové komory je zvenčí uchycena vodicí trubka (7) s magnetickým nástavcem (12). Ve vodicí trubce (7) je posuvně uloženo magnetické jádro (8) vybavené pružinou (11) a těsněním (9) sedla ventilu, které uzavírá sedlo (16) přívodního kanálu. Na vodicí trubce (7) je umístěna elektromagnetická cívka (13). Ucelená tlaková komora (2) je pak vytvořena pomocí spojovacího kanálu (14) navazujícího na vstupní prostor (10) tlakové komory. V uzavíracím tělese (3) je zvenčí vytvořen vstup/výstup (15) ovládacího média vedoucí na sedlo (16) přívodního kanálu ovládacího média.

(74) Ing. Dana Kreizlová, Návesní 61, Zlín, Mladcová, 76001

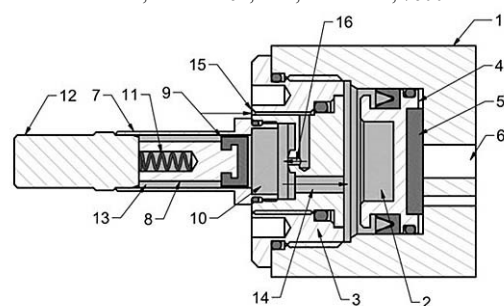

(51) **F16K 31/42** (2006.01)  
**F16K 31/122** (2006.01)

### Zveřejněné přihlášky vynálezů - přehled podle třídících znaků

(51)	(21)	(51)	(21)
B 01 D 11/02 (2006.01)	2022-450	F 16 K 31/02 (2006.01)	2022-507
E 03 B 7/07 (2006.01)	2023-318	F 16 K 31/122 (2006.01)	2022-507
E 03 B 9/02 (2006.01)	2023-318	F 16 K 31/44 (2006.01)	2023-318
F 16 B 2/24 (2006.01)	2023-318	F 16 L 57/00 (2006.01)	2023-318
F 16 B 21/00 (2006.01)	2023-318	G 06 V 40/10 (2022.01)	2022-376
F 16 K 17/00 (2006.01)	2022-507		

### Seznam přihlašovatelů zveřejněných přihlášek vynálezů

(71)	(21)	(51)	(71)	(21)	(51)
AGROSOFT Tábor, s.r.o., Tábor, CZ	2022-376	<b>A 01 K 29/00</b> (2006.01)	PEVEKO, spol. s r. o., Uherské Hradiště, Jarošov, CZ	2022-507	<b>F 16 K 31/42</b> (2006.01)
Büsch Management GmbH, 90451 Nürnberg, DE	2023-318	<b>F 16 B 21/10</b> (2006.01)	Rieter CZ s.r.o., Ústí nad Orlicí, CZ	2022-387	<b>D 01 H 1/115</b> (2006.01)
Česká zemědělská univerzita v Praze, Praha 6, Suchbátka, CZ	2022-450	<b>B 27 K 1/00</b> (2006.01)			

## FG4A

## Udělené patenty - přehled podle čísel patentů

V období uzávěrky tohoto čísla Věstníku udělil Úřad průmyslového vlastnictví tyto patenty.

(11)	(51)		(11)	(51)	
309972	<i>A 23 L 2/02</i>	(2006.01)	309974	<i>B 27 K 1/00</i>	(2006.01)
309973	<i>H 01 J 37/147</i>	(2006.01)	309975	<i>F 16 K 31/42</i>	(2006.01)

## FG4A

## Udělené patenty - přehled podle MPT

(51)	<i>A23L 2/02</i>	(2006.01)
	<i>A23L 2/52</i>	(2006.01)
(11)	309972	
(40)	29.01.2014	
(21)	<b>2012-495</b>	
(73)	Výzkumný ústav potravinářský Praha, v. v. i., Praha 10, Hostivař, CZ	
(72)	Gabrovská Dana Ing., Praha 9 - Černý Most, CZ Rysová Jana Ing., Praha 9 - Kyje, CZ Laknerová Ivana Ing., Praha 4, CZ Ouhřabková Jarmila Ing., Praha 10, CZ	
(54)	<b>Směsná ovocno-zeleninová a zeleninová šťáva s přídavkem inulinu, lecitínu a ovocného sirupu</b>	
(86)	PCT/2012	
(22)	18.07.2012	
(74)	PATENTOVÁ KANCELÁŘ, Mgr. Hana Jirkalová, Michelská 18/12a, Praha 4, 14000	

(51)	<i>F16K 31/42</i>	(2006.01)
	<i>F16K 31/122</i>	(2006.01)
	<i>F16K 31/02</i>	(2006.01)
	<i>F16K 17/00</i>	(2006.01)
(11)	309975	
(40)	20.03.2024	
(21)	<b>2022-507</b>	
(73)	PEVEKO, spol. s r. o., Uherské Hradiště, Jarošov, CZ	
(72)	Hanák Karel, Uherské Hradiště, CZ Vlachynský Michal, Uherské Hradiště, Mařatice, CZ	
(54)	<b>Elektromagnetický ventil s tlakovou komorou</b>	
(22)	05.12.2022	
(74)	Ing. Dana Kreizlová, Návesní 61, Zlín, Mladcová, 76001	

(51)	<i>B27K 1/00</i>	(2006.01)
	<i>B01D 11/02</i>	(2006.01)
(11)	309974	
(40)	20.03.2024	
(21)	<b>2022-450</b>	
(73)	Česká zemědělská univerzita v Praze, Praha 6, Suchbát, CZ	
(72)	Hýsek Štěpán Ing. et Ing., Ph.D., Zbozičko, CZ Hradecký Jaromír Ing., Ph.D., Praha 9, Vysočany, CZ Němec Miroslav Ing., Praha 9, Újezd nad Lesy, CZ Herlík Miroslav Ing., Plavý, CZ Hájková Kateřina Ing., Ph.D., Praha 5, Řeporyje, CZ Kubista Kryštof Ing., Nehvizdy, CZ	
(54)	<b>Způsob úpravy recyklovaného dřeva pro snížení emise těkavých organických látek v něm obsažených</b>	
(22)	31.10.2022	
(74)	HARBER IP s.r.o., Dukelských hrdinů 567/52, Praha 7, Holešovice, 17000	

(51)	<i>H01J 37/147</i>	(2006.01)
	<i>H01J 37/28</i>	(2006.01)
(11)	309973	
(40)	03.07.2019	
(21)	<b>2018-624</b>	
(73)	Carl Zeiss Microscopy GmbH, Jena, DE	
(72)	Preikszas Dirk, Oberkochen, DE	
(54)	<b>Postup seřizování mikroskopu se svazkem částic</b>	
(32)	15.11.2017	
(31)	102017220398.6	
(33)	DE	
(22)	13.11.2018	
(74)	Kania, Sedlák, Smola, s.r.o., Mendlovo náměstí 907/1a, Brno, Staré Brno, 60300	

## Seznam majitelů udělených patentů

(73)	(11)	(51)	(73)	(11)	(51)
Carl Zeiss Microscopy GmbH, Jena, DE	309973	<i>H 01 J 37/147</i>	PEVEKO, spol. s r. o., Uherské Hradiště, Jarošov, CZ	309975	<i>F 16 K 31/42</i>
Česká zemědělská univerzita v Praze, Praha 6, Suchbát, CZ	309974	<i>B 27 K 1/00</i>	Výzkumný ústav potravinářský Praha, v. v. i., Praha 10, Hostivař, CZ	309972	<i>A 23 L 2/02</i>
		(2006.01)			(2006.01)
		(2006.01)			(2006.01)



















## Zveřejněné překlady evropských patentových spisů

U následujících udělených evropských patentů s účinky pro Českou republiku byl majitelem předložen překlad patentového spisu do českého jazyka (§ 35c odst. 2 až 4 zákona č. 527/1990 Sb., v platném znění). Údaje jsou řazeny vzestupně podle čísel evropských patentů.

(97) <b>EP 2775839</b>		<b>A61P 7/06</b>	(2006.01)
(47) 06.12.2023		<b>A61P 43/00</b>	(2006.01)
(97) 25.04.2013		<b>A61K 31/44</b>	(2006.01)
(51) <b>A01N 37/46</b>	(2006.01)	<b>A61K 31/4412</b>	(2006.01)
<b>A01N 43/30</b>	(2006.01)	<b>A61P 13/12</b>	(2006.01)
<b>A01P 7/00</b>	(2006.01)	(96) 04.06.2014	
(96) 17.10.2012		(96) 14811317.8	
(96) 12841890.2		(73) Akebia Therapeutics, Inc., Cambridge, MA 02142, US	
(73) The Regents of the University of California, Oakland, CA 94607, US		(72) SHALWITZ, Robert, Bexley, OH 43209, US	
(72) RAY, Anandasankar, Riverside, CA 92506, US		HARTMAN, Charlotte, Carmel, IN 46032, US	
BOYLE, Sean, Michael, Lakewood Ranch, FL 34202, US		BUCH, Akshay, West Chester, OH 45069, US	
(54) <b>Způsoby hodnocení repelentní kvality organických materiálů a způsoby a kompozice pro odpuzování členovců</b>		SHALWITZ, Isaiah, Columbus, OH 43215, US	
(32) 201161548141 P		JANUSZ, John, West Chester, OH 45069, US	
(31) 17.10.2011		GARDNER, Joseph, Cincinnati, OH 45247, US	
(33) US		(54) <b>Kompozice a způsoby léčby anémie</b>	
(86) PCT/US2012/060673		(32) 201361834808 P, 201361889478 P, 201361898885 P, 201361912185 P	
(87) WO 2013/059364		(31) 13.06.2013, 10.10.2013, 01.11.2013, 01.11.2013, 05.12.2013	
(74) Havlík Švorčík a partneři, advokátní a patentová kancelář, JUDr. Michal Havlík, Hálkova 1406/2, Praha 2, Nové Město, 12000		(33) US, US, US, US, US	
		(86) PCT/US2014/040889	
		(87) WO 2014/200773	
		(74) Havlík Švorčík a partneři, advokátní a patentová kancelář, JUDr. Michal Havlík, Hálkova 1406/2, Praha 2, Nové Město, 12000	
(97) <b>EP 2881209</b>		(97) <b>EP 3204113</b>	
(47) 13.12.2023		(47) 07.02.2024	
(97) 10.06.2015		(97) 14.04.2016	
(51) <b>B23K 9/173</b>	(2006.01)	(51) <b>A61N 1/05</b>	(2006.01)
<b>B23K 9/32</b>	(2006.01)	<b>A61N 1/36</b>	(2006.01)
<b>B23K 9/29</b>	(2006.01)	<b>A61N 1/32</b>	(2006.01)
(96) 05.09.2014		(96) 08.10.2015	
(96) 14183643.7		(96) 15849782.6	
(73) Carl Cloos Schweisstechnik GmbH, 35708 Haiger, DE		(73) Massachusetts Institute of Technology, Cambridge, MA 02139, US	
(72) Schol, Hans-Joachim, 35708 Haiger, DE		(72) GROSSMAN, Nir, 79539 Lorrach, DE	
Pittner, Stephan, 35767 Breitscheid, DE		BONO, David, Wellesley, MA 02482, US	
Stiehl, Albrecht, 35708 Haiger, DE		BOYDEN, Edward, Chestnut Hill, MA 02467, US	
Buss, Andreas, 35745 Herbom, DE		(54) <b>Přístroj pro stimulaci biologické tkáně</b>	
(54) <b>Postup pro automatizované výměny opotřebitelné části hořáku svařovacího robota a použití zařízení pro provádění tohoto postupu</b>		(32) 201462061349 P	
(32) 102013218409		(31) 08.10.2014	
(31) 13.09.2013		(33) US	
(33) DE		(86) PCT/US2015/054796	
(74) THK Legal s.r.o., Přístavní 24, Praha 7, 17000		(87) WO 2016/057855	
		(74) PatentEnter s.r.o., Koliště 1965/13a, Brno, Černá Pole, 60200	
(97) <b>EP 2970058</b>		(97) <b>EP 3210067</b>	
(47) 13.12.2023		(47) 29.11.2023	
(97) 25.09.2014		(97) 28.04.2016	
(51) <b>C07C 17/38</b>	(2006.01)	(51) <b>G02B 23/00</b>	(2006.01)
<b>C07C 21/18</b>	(2006.01)	<b>G02B 23/14</b>	(2006.01)
<b>C07B 63/00</b>	(2006.01)	<b>G02B 15/00</b>	(2006.01)
<b>C07C 17/087</b>	(2006.01)	<b>G02B 27/32</b>	(2006.01)
<b>C07C 17/25</b>	(2006.01)	<b>F41G 1/38</b>	(2006.01)
<b>C07C 17/389</b>	(2006.01)	(96) 15.10.2015	
(96) 12.03.2014		(96) 15852391.0	
(96) 14767769.4		(73) Raytheon Canada Limited, Ottawa, ON K1R 7X7, CA	
(73) Honeywell International Inc., Morris Plains, NJ 07950, US		(72) ROSS, Brien, D., Wyevale, Ontario L0L 2T0, CA	
(72) TUNG, Hsueh Sung, Getzville, New York 14068, US		(54) <b>Zaměřovací systém obsahující proměnný ukazatel zvětšení</b>	
WANG, Haiyou, Amherst, New York 14228, US		(32) 201414521072	
(54) <b>Způsob odstranění halogenovaných ethylenových nečistot vytvořených ve fluorolefinových směsích</b>		(31) 22.10.2014	
(32) 201361792669 P		(33) US	
(31) 15.03.2013		(86) PCT/CA2015/000537	
(33) US		(87) WO 2016/061659	
(86) PCT/US2014/024467		(74) Havlík Švorčík a partneři, advokátní a patentová kancelář, JUDr. Michal Havlík, Hálkova 1406/2, Praha 2, Nové Město, 12000	
(87) WO 2014/150889			
(74) Havlík Švorčík a partneři, advokátní a patentová kancelář, JUDr. Michal Havlík, Hálkova 1406/2, Praha 2, Nové Město, 12000			
(97) <b>EP 3007695</b>		(97) <b>EP 3271685</b>	
(47) 07.02.2024		(47) 29.11.2023	
(97) 18.12.2014		(97) 29.09.2016	
(51) <b>A61K 31/4439</b>	(2006.01)	(51) <b>F27D 21/00</b>	(2006.01)
<b>A61K 31/345</b>	(2006.01)	<b>G01S 17/89</b>	(2020.01)
<b>A01N 43/40</b>	(2006.01)	<b>G01S 17/10</b>	(2020.01)



	<i>G01S 17/42</i>	(2006.01)	(72)	AMFT, Andreas Paul, 59755 Arnsberg, DE
	<i>G01S 17/48</i>	(2006.01)	(54)	<b>Zasakovací systém</b>
	<i>G01S 17/88</i>	(2006.01)	(32)	102017122055
	<i>G01S 7/48</i>	(2006.01)	(31)	22.09.2017
(96)	18.02.2016		(33)	DE
(96)	16769230.0		(74)	ŽOVICOVÁ & ŽOVIC IP, s.r.o., Záhradnícka 36, Bratislava, 82108
(73)	Process Metrix, LLC, Pleasanton, California 94588, US			
(72)	BONIN, Michel Pierre, Danville, California 94256, US		(97)	<b>EP 3463469</b>
	HOOG, Jared Hubert, Fairfield, California 94533, US		(47)	13.12.2023
(54)	<b>Charakterizace záruvzdorného obložení metalurgických nádob za použití autonomních skenerů</b>		(97)	30.11.2017
(32)	201514663726		(51)	<i>A61K 45/06</i> (2006.01)
(31)	20.03.2015			<i>A61K 31/454</i> (2006.01)
(33)	US			<i>A61K 31/498</i> (2006.01)
(86)	PCT/US2016/018388			<i>A61K 31/675</i> (2006.01)
(87)	WO 2016/153643			<i>A61K 31/7072</i> (2006.01)
(74)	Čermák a spol., JUDr. Karel Čermák Ph.D., LL.M., advokát, Elišky Peškové 735/15, Praha 5, Smíchov, 15000			<i>A61P 31/14</i> (2006.01)
			(96)	11.05.2017
			(96)	17725086.7
			(73)	Gilead Sciences, Inc., Foster City, CA 94404, US
			(72)	GAGGAR, Anuj, Foster City, CA 94404, US
				SUBRAMANIAN, G., Mani, Foster City, CA 94404, US
			(54)	<b>Kombinace ledipasviru a sofosbuviru pro použití při léčbě infekcí viru hepatitidy B u lidí</b>
			(32)	201662342787 P
			(31)	27.05.2016
			(33)	US
			(86)	PCT/US2017/032282
			(87)	WO 2017/205078
			(74)	Havlík Švorčík a partneři, advokátní a patentová kancelář, JUDr. Michal Havlík, Hálkova 1406/2, Praha 2, Nové Město, 12000
			(97)	<b>EP 3494229</b>
			(47)	25.10.2023
			(97)	08.02.2018
			(51)	<i>C12Q 1/6811</i> (2018.01)
				<i>C12Q 1/6897</i> (2018.01)
				<i>C12N 15/10</i> (2006.01)
				<i>C12N 15/115</i> (2010.01)
			(96)	03.08.2017
			(96)	17790843.1
			(73)	Meiragtx UK II Limited, London N1 7NQ, GB
			(72)	GUO, Xuecui, Cold Spring Harbor, NY 11724, US
				FENG, Lei, Bronx, NY 10461, US
				FORBES, Alexandria, New York, NY 10003, US
			(54)	<b>Vysokokapacitní screening na bázi buněk pro aptamery</b>
			(32)	201662370599 P
			(31)	03.08.2016
			(33)	US
			(86)	PCT/IB2017/001113
			(87)	WO 2018/025085
			(74)	PatentEnter s.r.o., Koliště 1965/13a, Brno, Černá Pole, 60200
			(97)	<b>EP 3498326</b>
			(47)	29.11.2023
			(97)	19.06.2019
			(51)	<i>A61M 15/00</i> (2006.01)
				<i>A61M 11/00</i> (2006.01)
				<i>B05B 11/00</i> (2023.01)
				<i>G06M 3/02</i> (2006.01)
			(96)	18.12.2017
			(96)	17208068.1
			(73)	Boehringer Ingelheim International GmbH, 55216 Ingelheim am Rhein, DE
			(72)	EICHER, Joachim, Ingelheim am Rhein, DE
				JUNG, Andree, Ingelheim am Rhein, DE
				WUTTKE, Gilbert, Ingelheim am Rhein, DE
			(54)	<b>Dílčí čítač pro rozprašovač, rozprašovač s tímto dílčím čítačem a systém s tímto rozprašovačem a dokovací stanicí</b>
			(74)	JUDr. Petra Sauvage de Brantes, Korunní 810/104, Praha 10, Vinohrady, 10100
			(97)	<b>EP 3460133</b>
			(47)	06.12.2023
			(97)	27.03.2019
			(51)	<i>E03F 1/00</i> (2006.01)
			(96)	18.09.2018
			(96)	18195183.1
			(73)	Enregis GmbH, 59846 Sundern, DE

(96) 17768082.4		WONG, Lyanne, M., Valencia, CA 91354, US
(73) Genethon, 91000 Evry, FR		FALLON, Jaymille, Agoura Hills, CA 91301, US
Sorbonne Université, 75006 Paris, FR		GOSS, Monica, Michelle, Newbury Park, CA 91320, US
INSERM - Institut National de la Santé et de la Recherche Médicale, 75013 Paris, FR		GU, Jian, Hua, Thousand Oaks, CA 91320, US
Centre National de la Recherche Scientifique, 75006 Paris, FR		GHATTYVENKATAKRISHNA, Pavan, K., Cambridge, MA 02142, US
Association Institut de Myologie, 75013 Paris, FR	(54)	<b>Formulace lidských anti-RANKL protilátek a způsoby jejich použití</b>
(72) MINGOZZI, Federico, 75011 Paris, FR	(32)	201762492056 P
RONZITTI, Giuseppe, 77300 Fontainebleau, FR	(31)	28.04.2017
COLELLA, Pasqualina, 80048 S. Anastasia NA, IT	(33)	US
PUZZO, Francesco, Menlo Park 94025, California, US	(86)	PCT/US2018/029728
(54) <b>Varianty kyselé alfa glukosidázy a jejich použití</b>	(87)	WO 2018/200918
(32) 16306149	(74)	Mgr. Jana Šuranová Traplová, advokátka, Přístavní 24, Praha 7, 17000
(31) 12.09.2016		
(33) EP		
(86) PCT/EP2017/072945		
(87) WO 2018/046775		
(74) H&P Patents s.r.o., Na Florenci 1332/23, Praha 1, Nové Město, 11000		
(97) <b>EP 3586013</b>		
(47) 04.10.2023		
(97) 30.08.2018		
(51) <b>F16B 7/18</b> (2006.01)		
<b>F16B 37/04</b> (2006.01)		
(96) 21.02.2018		
(96) 18707884.5		
(73) MÜPRO Services GmbH, 65205 Wiesbaden, DE		
(72) ROOS, Dominik, 65510 Idstein Wörsdorf, DE		
ALT, Janosch, 66557 Illingen, DE		
EPING, Udo, 64297 Darmstadt, DE		
(54) <b>Upevňovací montážní skupina</b>		
(32) 102017103769		
(31) 23.02.2017		
(33) DE		
(86) PCT/EP2018/054299		
(87) WO 2018/153928		
(74) Havlík Švorčík a partneři, advokátní a patentová kancelář, JUDr. Michal Havlík, Hálkova 1406/2, Praha 2, Nové Město, 12000		
(97) <b>EP 3611431</b>		
(47) 29.11.2023		
(97) 19.02.2020		
(51) <b>F23D 3/40</b> (2006.01)		
<b>F23L 7/00</b> (2006.01)		
<b>F23C 99/00</b> (2006.01)		
<b>F23D 14/78</b> (2006.01)		
<b>F23J 15/02</b> (2006.01)		
<b>B60H 1/22</b> (2006.01)		
<b>B01D 53/86</b> (2006.01)		
<b>B01D 53/56</b> (2006.01)		
<b>B01D 53/34</b> (2006.01)		
<b>B01D 53/94</b> (2006.01)		
<b>F23J 15/06</b> (2006.01)		
<b>F23J 15/00</b> (2006.01)		
(96) 08.08.2019		
(96) 19190686.6		
(73) Eberspächer Climate Control Systems GmbH, 73730 Esslingen, DE		
(72) HUMBURG, Michael, 73035 Göppingen, DE		
PFISTER, Wolfgang, 73732 Esslingen, DE		
BLASCHKE, Walter, 73779 Deizisau, DE		
(54) <b>Konstrukční skupina spalovací komory pro topné zařízení vozidla</b>		
(32) 102018119701, 102018127168		
(31) 14.08.2018, 31.10.2018		
(33) DE, DE		
(74) Čermák a spol., JUDr. Karel Čermák Ph.D., LL.M., advokát, Elišky Peškové 735/15, Praha 5, Smíchov, 15000		
(97) <b>EP 3615066</b>		
(47) 27.12.2023		
(97) 01.11.2018		
(51) <b>A61K 39/395</b> (2006.01)		
<b>C07K 16/28</b> (2006.01)		
(96) 27.04.2018		
(96) 18724690.5		
(73) Amgen Inc., Thousand Oaks, California 91320-1799, US		
(72) BRYCH, Stephen, Robert, Thousand Oaks, CA 91362, US		
(97) <b>EP 3616687</b>		
(47) 29.11.2023		
(97) 14.06.2018		
(51) <b>A61K 9/10</b> (2006.01)		
<b>A61L 2/18</b> (2006.01)		
<b>A61P 17/00</b> (2006.01)		
<b>A61P 31/00</b> (2006.01)		
<b>A61K 9/00</b> (2006.01)		
<b>A61P 31/02</b> (2006.01)		
<b>A61K 47/38</b> (2006.01)		
<b>A61K 47/14</b> (2017.01)		
<b>A61K 47/10</b> (2017.01)		
<b>A61K 31/155</b> (2006.01)		
<b>A61L 101/46</b> (2006.01)		
<b>A61L 2/00</b> (2006.01)		
(96) 16.03.2018		
(96) 18729014.3		
(73) Lovtsov, Valentin Vyacheslavovich, Saratov 410017, RU		
Lukyanov, Alexander Veniaminovich, g. Moskva, RU		
(72) LOVTSOV, Valentin Vyacheslavovich, Saratov 410017, RU		
(54) <b>Přípravek pro léčbu a/nebo profylaxi zánětlivých infekčních onemocnění</b>		
(32) 2017114945		
(31) 27.04.2017		
(33) RU		
(86) PCT/RU2018/000163		
(87) WO 2018/106153		
(74) INPARTNERS GROUP, Ing. Dušan Kendereški, Tuřanka 1583/115g, Brno, Slatina, 62700		
(97) <b>EP 3620701</b>		
(47) 17.01.2024		
(97) 11.03.2020		
(51) <b>F16L 3/22</b> (2006.01)		
<b>F16L 3/24</b> (2006.01)		
<b>F16L 3/227</b> (2006.01)		
(96) 09.09.2019		
(96) 19196286.9		
(73) WALDNER Laboreinrichtungen SE & Co. KG, 88239 Wangen im Allgäu, DE		
(72) Schäfer, Ivo, 88239 Wangen im Allgäu, DE		
Mattivi, Marco, 88239 Wangen im Allgäu, DE		
Kneppler, Norbert, 88167 Stiefenhofen, DE		
(54) <b>Instalační svorka</b>		
(32) 102018121980		
(31) 10.09.2018		
(33) DE		
(74) Havlík Švorčík a partneři, advokátní a patentová kancelář, JUDr. Otakar Švorčík, Hálkova 1406/2, Praha 2, Nové Město, 12000		
(97) <b>EP 3661655</b>		
(47) 13.12.2023		
(97) 07.02.2019		
(51) <b>B05B 7/02</b> (2006.01)		
<b>B05B 7/08</b> (2006.01)		
<b>B05B 1/20</b> (2006.01)		
<b>D04H 1/655</b> (2012.01)		
<b>D04H 1/4226</b> (2012.01)		
<b>D04H 1/64</b> (2012.01)		
<b>C03C 25/146</b> (2018.01)		
B05B 7/14 (2006.01)		
(96) 26.07.2018		
(96) 18755525.5		

- (73) SAINT-GOBAIN ISOVER, 92400 Courbevoie, FR  
(72) D'HERIN BYTNER, Frédéric, 75009 Paris, FR  
COLIN, Sébastien, 65000 Tarbes, FR  
LERICQUE, Bernard, 60290 Monchy Saint Eloi, FR
- (54) **Linka pro výrobu minerální vlny a zařízení pro rozprašování pojivové kompozice v rámci této linky**
- (32) 1770811  
(31) 31.07.2017  
(33) FR  
(86) PCT/FR2018/051927  
(87) WO 2019/025706  
(74) FISCHER IP s.r.o., Na hrobcí 294/5, Praha 2, Nové Město, 12800
- 
- (97) **EP 3694505**  
(47) 04.10.2023  
(97) 18.04.2019  
(51) **A61K 31/185** (2006.01)  
**A61K 31/198** (2006.01)  
**A61K 31/4415** (2006.01)  
**A61K 31/51** (2006.01)  
**A61K 31/525** (2006.01)  
**A61K 33/06** (2006.01)  
**A61P 25/00** (2006.01)  
**A61P 25/28** (2006.01)  
(96) 26.09.2018  
(96) 18773776.2  
(73) Synapharm Industrial Synthesis, 4432 Alleur, BE  
(72) DANHIER, Philippe, 7382 Audregnies, BE  
AZZAM, Pascale, 4000 Liège, BE
- (54) **Sloučenina a kompozice pro použití v prevenci a/nebo léčbě onemocnění centrálního nervového systému vyznačujících se poklesem neuronální plasticity, zejména se vyznačujících poklesem synaptické plasticity**
- (32) 201705731  
(31) 13.10.2017  
(33) BE  
(86) PCT/EP2018/076133  
(87) WO 2019/072568  
(74) Havlík Švorčík a partneři, advokátní a patentová kancelář, JUDr. Michal Havlík, Hálkova 1406/2, Praha 2, Nové Město, 12000
- 
- (97) **EP 3694668**  
(47) 06.12.2023  
(97) 18.04.2019  
(51) **B23D 7/06** (2006.01)  
**B23D 13/00** (2006.01)  
**B23B 27/16** (2006.01)  
**B23B 29/04** (2006.01)  
**B23B 27/10** (2006.01)  
(96) 05.10.2018  
(96) 18785899.8  
(73) Hartmetall-Werkzeugfabrik Paul Horn GmbH, 72072 Tübingen, DE  
(72) KANZ, Andreas, 72393 Burladingen, DE  
LUIK, Matthias, 72766 Reutlingen, DE
- (54) **Držák pro drážkovací nástroj**
- (32) 102017123786  
(31) 12.10.2017  
(33) DE  
(86) PCT/EP2018/077077  
(87) WO 2019/072696  
(74) Čermák a spol., JUDr. Karel Čermák Ph.D., LL.M., advokát, Elišky Peškové 735/15, Praha 5, Smíchov, 15000
- 
- (97) **EP 3715990**  
(47) 10.01.2024  
(97) 30.09.2020  
(51) **G05B 23/02** (2006.01)  
(96) 30.03.2020  
(96) 20166832.4  
(73) Pratt & Whitney Canada Corp., Longueuil, Québec J4G 1A1, CA  
(72) BAGHERNEZHAD, Farzad, Longueuil, Québec J4G 1A1, CA  
PIERRE, Antoine, Longueuil, Québec J4G 1A1, CA
- (54) **Detekce abnormálních startů turbíny**
- (32) 201916370290  
(31) 29.03.2019  
(33) US
- 
- (74) Havlík Švorčík a partneři, advokátní a patentová kancelář, JUDr. Michal Havlík, Hálkova 1406/2, Praha 2, Nové Město, 12000
- 
- (97) **EP 3717165**  
(47) 07.02.2024  
(97) 06.06.2019  
(51) **B23C 5/10** (2006.01)  
**B23C 5/20** (2006.01)  
**B23C 5/22** (2006.01)  
**B23C 5/00** (2006.01)  
(96) 27.11.2018  
(96) 18822153.5  
(73) Iscar Ltd., 24959 Tefen, IL  
(72) HECHT, Gil, 22443 Nahariya, IL  
SHAPIR, Adi, 2630535 Kiryat Haim, IL
- (54) **Jednostranná třícenná vyměnitelná frézovací vložka mající vysoký poměr objemu prázdného prostoru k objemu materiálu a vložková fréza**
- (32) 201762592751 P  
(31) 30.11.2017  
(33) US  
(86) PCT/IL2018/051292  
(87) WO 2019/106663  
(74) inventa Patentová a známková kancelária s.r.o., Palisády 50, Bratislava, 811 06
- 
- (97) **EP 3722364**  
(47) 24.01.2024  
(97) 14.10.2020  
(51) **C08L 23/12** (2006.01)  
(96) 12.04.2019  
(96) 19169031.2  
(73) Thai Polyethylene Co., Ltd., 10800 Bangkok, TH  
(72) CHIVATANASOONTORN, Vadee, 10800 Bangkok, TH  
CHEEVASRIRUNGRUANG, Watcharee, 10800 Bangkok, TH  
PHIRIYAWIRUT, Phairat, 10800 Bangkok, TH  
LERTTHANONGSAK, Somsak, 10800 Bangkok, TH
- (54) **Rázový kopolymer polypropylenu s vysokou tekutostí a vysokou tuhostí**
- (74) ZIVKO MIJATOVIC & PARTNERS s.r.o., Jugoslávských partyzánů 639/26, Praha 6, Bubeneč, 16000
- 
- (97) **EP 3725329**  
(47) 31.01.2024  
(97) 21.10.2020  
(51) **A61K 39/395** (2006.01)  
**A61P 19/08** (2006.01)  
**C07K 16/18** (2006.01)  
**A61K 39/00** (2006.01)  
**A61P 1/02** (2006.01)  
**A61P 1/04** (2006.01)  
**A61P 1/16** (2006.01)  
**A61P 3/00** (2006.01)  
**A61P 3/04** (2006.01)  
**A61P 3/10** (2006.01)  
**A61P 5/00** (2006.01)  
**A61P 7/06** (2006.01)  
**A61P 15/00** (2006.01)  
**A61P 19/00** (2006.01)  
**A61P 19/02** (2006.01)  
**A61P 19/10** (2006.01)  
**A61P 25/00** (2006.01)  
**A61P 25/08** (2006.01)  
**A61P 25/32** (2006.01)  
**A61P 29/00** (2006.01)  
**A61P 31/08** (2006.01)  
(96) 17.09.2008  
(96) 20174310.1  
(73) Amgen Inc., Thousand Oaks, CA 91320-1799, US  
(72) PADHI, Ian Desmond, Newbury Park, CA 91320, US  
JANG, Graham Richard, Seattle, WA 98177, US
- (54) **Způsob inhibice vstřebávání kostní tkáně**
- (32) 97302407 P  
(31) 17.09.2007  
(33) US

(74) H&P Patents s.r.o., Na Florenci 1332/23, Praha 1, Nové Město, 11000

(97) **EP 3727870**  
(47) 07.02.2024  
(97) 27.06.2019  
(51) **B42D 25/324** (2014.01)  
**B42D 25/373** (2014.01)  
(96) 19.12.2018  
(96) 18829361.7  
(73) Giesecke+Devrient Currency Technology GmbH, 81677 München, DE  
(72) LOCHBIHLER, Hans, 80337 München, DE  
(54) **Bezpečnostní prvek s dvourozměrnou nanostrukturou a způsob výroby tohoto bezpečnostního prvku**  
(32) 102017130589  
(31) 19.12.2017  
(33) DE  
(86) PCT/EP2018/085914  
(87) WO 2019/121964  
(74) PatentEnter s.r.o., Koliště 1965/13a, Brno, Černá Pole, 60200

(97) **EP 3738211**  
(47) 06.12.2023  
(97) 11.07.2019  
(51) **G01D 5/24** (2006.01)  
**G05G 9/047** (2006.01)  
(96) 04.01.2019  
(96) 19700205.8  
(73) KOSTAL Automobil Elektrik GmbH & Co. KG, 58513 Lüdenscheid, DE  
(72) LUX, Marc, 44791 Bochum, DE  
SEIFERT, Matthias, 44789 Bochum, DE  
(54) **Způsob určování výchytky ovládacího členu kapacitního vícecestného modulu senzoru síly**  
(32) 102018000078  
(31) 08.01.2018  
(33) DE  
(86) PCT/EP2019/050178  
(87) WO 2019/134977  
(74) Čermák a spol., JUDr. Karel Čermák Ph.D., LL.M., advokát, Elišky Peškové 735/15, Praha 5, Smíchov, 15000

(97) **EP 3759030**  
(47) 10.01.2024  
(97) 24.10.2019  
(51) **B65D 25/04** (2006.01)  
**B65D 1/22** (2006.01)  
**B65D 25/06** (2006.01)  
(96) 02.04.2019  
(96) 19715459.4  
(73) Feurer Febra GmbH, 74336 Brackenheim, DE  
(72) FEURER, Markus, 76461 Muggensturm, DE  
(54) **Přepavní kontejner s variabilním oddělením oddílů**  
(32) 102018109176  
(31) 18.04.2018  
(33) DE  
(86) PCT/EP2019/058243  
(87) WO 2019/201584  
(74) Macek and Partners, Mgr. Jiří Macek, Sázavská 751/16, Praha 2, Vinohrady, 12000

(97) **EP 3766802**  
(47) 10.01.2024  
(97) 20.01.2021  
(51) **B65D 85/00** (2006.01)  
(96) 08.07.2020  
(96) 20184648.2  
(73) Mayr-Melnhof Karton AG, 1041 Wien, AT  
(72) THEIS, Uwe, 54317 Riveris, DE  
VORENKAMP, Harman, 71549 Auenwald, DE  
(54) **Obal s vnitřním límcem**  
(32) 202019104013 U  
(31) 19.07.2019  
(33) DE  
(74) Havlík Švorčík a partneři, advokátní a patentová kancelář, JUDr. Michal Havlík, Hálkova 1406/2, Praha 2, Nové Město, 12000

(97) **EP 3772525**  
(47) 22.11.2023  
(97) 10.02.2021  
(51) **C08K 5/372** (2006.01)  
**C08L 53/02** (2006.01)  
**C08L 95/00** (2006.01)  
(96) 09.08.2019  
(96) 19191079.3  
(73) LANXESS Deutschland GmbH, 50569 Köln, DE  
(72) KLEIN, Thomas, 69126 Heidelberg, DE  
ROSSRUCKER, Thomas, 76684 Östringen, DE  
HORSTMANN, Sandra, 67141 Neuhofen, DE  
(54) **Polymerem modifikovaný bitumen, způsob jeho výroby a jeho použití pro asfalt**  
(74) Mgr. Jana Šuranová Traplová advokátka, Přístavní 531/24, Praha 7, Holešovice, 17000

(97) **EP 3773028**  
(47) 14.02.2024  
(97) 03.10.2019  
(51) **A24F 40/50** (2020.01)  
**A61M 15/06** (2006.01)  
**A61M 11/04** (2006.01)  
(96) 27.03.2019  
(96) 19718575.4  
(73) Nicoventures Trading Limited, London WC2R 3LA, GB  
(72) MOLONEY, Patrick, London WC2R 3LA, GB  
CHAN, Justin Han Yang, London WC2R 3LA, GB  
KORUS, Anton, London WC2R 3LA, GB  
(54) **Přístroj ke generování aerosolu z aerosolovatelného média, výrobek aerosolovatelného média a způsob určení parametru výrobku**  
(32) 201805258  
(31) 29.03.2018  
(33) GB  
(86) PCT/EP2019/057776  
(87) WO 2019/185744  
(74) H&P Patents s.r.o., Na Florenci 1332/23, Praha 1, Nové Město, 11000

(97) **EP 3774144**  
(47) 07.02.2024  
(97) 03.10.2019  
(51) **B23C 5/08** (2006.01)  
**B23C 5/22** (2006.01)  
(96) 04.03.2019  
(96) 19713879.5  
(73) Iscar Ltd., 24959 Tefen, IL  
(72) IRLIN, Sergey, 2246073 Nahariya, IL  
(54) **Řezný nástroj a řezná vložka s doplňujícími záběrovými funkcemi pro excentrickou montáž**  
(32) 201815938020  
(31) 28.03.2018  
(33) US  
(86) PCT/IL2019/050237  
(87) WO 2019/186528  
(74) inventa Patentová a známková kancelária s.r.o., Palisády 50, Bratislava 811 06

(97) **EP 3791512**  
(47) 14.02.2024  
(97) 14.11.2019  
(51) **H04L 5/00** (2006.01)  
**H04W 72/04** (2023.01)  
(96) 10.05.2019  
(96) 19724403.1  
(73) Nokia Technologies Oy, 02610 Espoo, FI  
(72) KOSKELA, Timo, 90120 Oulu, FI  
KARJALAINEN, Juha Pekka, 90540 Oulu, FI  
KAIKKONEN, Jorma Johannes, 90800 Oulu, FI  
ENESCU, Mihai, 02200 Espoo, FI  
HAKOLA, Sami-Jukka, 90620 Oulu, FI  
(54) **Zařízení a metody pro prioritizaci mezi příjmem bloku fyzického downlinkového sdíleného kanálu a synchronizačního signálu**  
(32) 201862670087 P  
(31) 11.05.2018  
(33) US

(86) PCT/EP2019/062044		Peškové 735/15, Praha 5, Smíchov, 15000
(87) WO 2019/215328		
(74) PatentEnter s.r.o., Koliště 1965/13a, Brno, Černá Pole, 60200		
(97) <b>EP 3808988</b>		
(47) 10.01.2024		
(97) 21.04.2021		
(51) <b>F04D 27/00</b> (2006.01)		
<b>F04D 19/04</b> (2006.01)		
<b>F04C 25/02</b> (2006.01)		
<b>F04C 28/06</b> (2006.01)		
<b>F04C 28/28</b> (2006.01)		
(96) 10.03.2021		
(96) 21161837.6		
(73) Pfeiffer Vacuum Technology AG, 35614 Asslar, DE		
(72) Böttcher, Jochen, 35394 Gießen, DE		
Dorscht, Viktor, 35581 Wetzlar, DE		
Mekota, Mirko, 35630 Ehringshausen, DE		
Schweighöfer, Michael, 35641 Schöffengrund, DE		
Sieben, Daniel, 35440 Linden, DE		
Stammler, Herbert, 35396 Gießen, DE		
Stoll, Tobias, 35644 Hohenaar, DE		
Wielsch, Pascal, 35390 Gießen, DE		
Wirth, Adrian, 35619 Braunfels, DE		
(54) <b>Vakuové čerpadlo a způsob k monitorování vakuového čerpadla</b>		
(32) 20166248, 20170014		
(31) 27.03.2020, 17.04.2020		
(33) EP, EP		
(74) Havlík Švorčík a partneři, advokátní a patentová kancelář, JUDr. Michal Havlík, Hálkova 1406/2, Praha 2, Nové Město, 12000		
(97) <b>EP 3812321</b>		
(47) 06.12.2023		
(97) 28.04.2021		
(51) <b>B65G 59/06</b> (2006.01)		
(96) 19.10.2020		
(96) 20075012.3		
(73) Dero Groep Joure BV, 8502 VC Joure, NL		
(72) Rusticus, Robert Christiaan, 9251 KN Burgum, NL		
(54) <b>Přístroj k rozložení nakrájeného chleba na jednotlivé plátky</b>		
(32) 1043435		
(31) 21.10.2019		
(33) NL		
(74) THK Legal s.r.o., Přístavní 24, Praha 7, 17000		
(97) <b>EP 3816369</b>		
(47) 29.11.2023		
(97) 05.05.2021		
(51) <b>E04H 12/22</b> (2006.01)		
E04C 3/32 (2006.01)		
(96) 31.10.2019		
(96) 19000495.2		
(73) GTK Gewindetechnik Kleymann GmbH & Co. KG, 49757 Werlte, DE		
(72) Kolloch, Thomas, 49716 Meppen, DE		
(54) <b>Kotvení zařízení, kotvení s kotvením zařízením a způsob výroby kotvení</b>		
(74) THK Legal s.r.o., Přístavní 24, Praha 7, 17000		
(97) <b>EP 3825589</b>		
(47) 06.12.2023		
(97) 26.05.2021		
(51) <b>F16K 11/044</b> (2006.01)		
<b>F16K 31/02</b> (2006.01)		
<b>F01P 7/14</b> (2006.01)		
<b>F03G 7/06</b> (2006.01)		
(96) 14.10.2020		
(96) 20201656.4		
(73) Eberspächer Climate Control Systems GmbH, 73730 Esslingen, DE		
(72) Humburg, Michael, 73035 Göppingen, DE		
Jensen, Hans, 73265 Dettingen, DE		
(54) <b>Ventil</b>		
(32) 102019131161		
(31) 19.11.2019		
(33) DE		
(74) Čermák a spol., JUDr. Karel Čermák Ph.D., LL.M., advokát, Elišky		
(97) <b>EP 3841877</b>		
(47) 06.09.2023		
(97) 30.06.2021		
(51) <b>A01K 67/027</b> (2006.01)		
<b>C07K 14/535</b> (2006.01)		
<b>C07K 14/715</b> (2006.01)		
<b>C07K 14/54</b> (2006.01)		
<b>C07K 14/52</b> (2006.01)		
<b>C07K 14/505</b> (2006.01)		
<b>C12N 9/00</b> (2006.01)		
<b>A61K 49/00</b> (2006.01)		
<b>G01N 33/50</b> (2006.01)		
<b>C07K 14/47</b> (2006.01)		
<b>C12N 9/14</b> (2006.01)		
<b>C12Q 1/18</b> (2006.01)		
(96) 18.05.2015		
(96) 20209073.4		
(73) Regeneron Pharmaceuticals, Inc., Tarrytown, NY 10591-6707, US		
Yale University, New Haven, CT 06510, US		
Institute for Research in Biomedicine (IRB), 6500 Bellinzona, CH		
(72) MURPHY, Andrew J., Tarrytown, CT 10591, US		
STEVENS, Sean, Del Mar, CT 92014, US		
FLAVELL, Richard, Guilford, CT 06437, US		
MANZ, Markus, 8091 Zürich, CH		
SHAN, Liang, St. Louis, MO 63105, US		
(54) <b>Geneticky modifikované myši exprimující lidský EPO</b>		
(32) 201462000460 P		
(31) 19.05.2014		
(33) US		
(74) JUDr. Petra Sauvage de Brantes, Korunní 810/104, Praha 10, Vinohrady, 10100		
(97) <b>EP 3852370</b>		
(47) 20.12.2023		
(97) 07.05.2020		
(51) <b>H04N 19/52</b> (2014.01)		
<b>H04N 19/70</b> (2014.01)		
<b>H04N 19/176</b> (2014.01)		
(96) 23.10.2019		
(96) 19879740.9		
(73) HUAWAI TECHNOLOGIES CO., LTD., Shenzhen, Guangdong 518129, CN		
(72) CHEN, Huanbang, Shenzhen, Guangdong 518129, CN		
YANG, Haitao, Shenzhen, Guangdong 518129, CN		
(54) <b>Způsob a přístroj pro predikci video obrazu</b>		
(32) 201811268188, 201811642717		
(31) 29.10.2018, 29.12.2018		
(33) CN, CN		
(86) PCT/CN2019/112749		
(87) WO 2020/088324		
(74) H&P Patents s.r.o., Na Florenci 1332/23, Praha 1, Nové Město, 11000		
(97) <b>EP 3862512</b>		
(47) 17.01.2024		
(97) 11.08.2021		
(51) <b>E04G 21/12</b> (2006.01)		
(96) 09.02.2021		
(96) 21156042.0		
(73) Max Co., Ltd., Chuo-ku Tokyo 103-8502, JP		
(72) MORIMURA, Kouichirou, Tokyo 103-8502, JP		
YOSHIDA, Yusuke, Tokyo 103-8502, JP		
KUSAKARI, Ichiro, Tokyo 103-8502, JP		
(54) <b>Vázací stroj</b>		
(32) 2020021024		
(31) 10.02.2020		
(33) JP		
(74) Havlík Švorčík a partneři, advokátní a patentová kancelář, JUDr. Michal Havlík, Hálkova 1406/2, Praha 2, Nové Město, 12000		
(97) <b>EP 3863443</b>		
(47) 20.12.2023		
(97) 16.04.2020		
(51) <b>A24F 40/46</b> (2020.01)		
A24F 40/20 (2020.01)		

(96) 09.10.2019		(51) <b>F01N 13/08</b>	(2010.01)
(96) 19783321.3		<b>F01N 1/12</b>	(2006.01)
(73) JT International SA, 1202 Geneva, CH		(96) 27.04.2021	
(72) REEVELL, Tony, London EC2A 4NE, GB		(96) 21170588.4	
(54) <b>Zařízení pro generování aerosolu a jeho ohřívací komora</b>		(73) Hong, Geum Pyo, Incheon, KR	
(32) 18200272		(72) Hong, Geum Pyo, Incheon, KR	
(31) 12.10.2018		(54) <b>Zařízení na snížení výfukových plynů pro motor s vnitřním spalováním</b>	
(33) EP		(32) 20200050463	
(86) PCT/EP2019/077388		(31) 27.04.2020	
(87) WO 2020/074597		(33) KR	
(74) Mgr. Jana Šuranová Traplová advokátka, Přístavní 24, Praha 7, 17000		(74) JUDr. Petra Sauvage de Brantes, Korunní 810/104, Praha 10, Vinohrady, 10100	
<hr/>			
(97) <b>EP 3866767</b>		(97) <b>EP 3906197</b>	
(47) 29.11.2023		(47) 28.02.2024	
(97) 23.04.2020		(97) 09.07.2020	
(51) <b>A61K 9/20</b>	(2006.01)	(51) <b>B65D 25/14</b>	(2006.01)
<b>A61K 31/5377</b>	(2006.01)	<b>B65D 51/00</b>	(2006.01)
(96) 17.10.2019		(96) 20.12.2019	
(96) 19872427.0		(96) 19849068.2	
(73) Yuhan Corporation, Seoul 06927, KR		(73) Novelis Inc., Atlanta, GA 30326, US	
(72) KIM, Seongkyu, Seoul 08078, KR		(72) CAMPBELL, Ian Mussen, 37077 Göttingen, DE	
LEE, Deokkyu, Seoul 08097, KR		JURENDIC, Sebastijan, 37075 Göttingen, DE	
KIM, Soo-Won, Yongin-si Gyeonggi-do 17083, KR		(54) <b>Vložka koncového uzávěru nádoby a způsoby její přípravy</b>	
YANG, Jun-Mo, Hwaseong-si Gyeonggi-do 18476, KR		(32) 201962787585 P	
PARK, Yoong-Sik, Yongin-si Gyeonggi-do Seoul 16872, KR		(31) 02.01.2019	
(54) <b>Farmaceutická kompozice pro orální podávání zahrnující aminopyrimidinový derivát nebo jeho sůl</b>		(33) US	
(32) 20180124171		(86) PCT/US2019/067812	
(31) 18.10.2018		(87) WO 2020/142265	
(33) KR		(74) PatentEnter s.r.o., Koliště 1965/13a, Brno, Černá Pole, 60200	
(86) PCT/IB2019/058862		<hr/>	
(87) WO 2020/079637		(97) <b>EP 3911647</b>	
(74) Havlík Švorčík a partneři, advokátní a patentová kancelář, JUDr. Michal Havlík, Hálkova 1406/2, Praha 2, Nové Město, 12000		(47) 13.12.2023	
<hr/>			
(97) <b>EP 3875700</b>		(97) 23.07.2020	
(47) 18.10.2023		(51) <b>C07D 413/14</b>	(2006.01)
(97) 08.09.2021		<b>A61P 1/16</b>	(2006.01)
(51) <b>E03D 5/02</b>	(2006.01)	<b>A61K 31/422</b>	(2006.01)
<b>E03D 5/10</b>	(2006.01)	(96) 13.01.2020	
(96) 02.02.2021		(96) 20708721.4	
(96) 21154692.4		(73) GILEAD SCIENCES, INC., Foster City, CA 94404, US	
(73) TECE GmbH, 48282 Emsdetten, DE		(72) BLOMGREN, Peter A., Foster City, CA 94404, US	
(72) Koziol, Uwe, 59368 Werne, DE		CURRIE, Kevin S., Foster City, CA 94404, US	
Feldmann, Martin, 48157 Münster, DE		FRICK, Morin Mae, San Mateo, CA 94403, US	
Meiermann, André, 48159 Münster, DE		HORSTMAN, Elizabeth M., Foster City, CA 94404, US	
Krabbe, Martin, 48341 Altenberge, DE		KAPLAN, Joshua A., Foster City, CA 94404, US	
Heitjans, Julian, 48282 Emsdetten, DE		KROPF, Jeffrey E., Foster City, CA 94404, US	
(54) <b>Bezkontaktní ovládací deska</b>		WATKINS, William J., Foster City, CA 94404, US	
(32) 102020106047		(54) <b>Izoxazolová sloučenina jako agonista fxr a farmaceutické kompozice obsahující totéž</b>	
(31) 05.03.2020		(32) 201962792714 P	
(33) DE		(31) 15.01.2019	
(74) THK Legal s.r.o., Přístavní 24, Praha 7, 17000		(33) US	
<hr/>			
(97) <b>EP 3894045</b>		(86) PCT/US2020/013319	
(47) 17.01.2024		(87) WO 2020/150136	
(97) 18.06.2020		(74) Havlík Švorčík a partneři, advokátní a patentová kancelář, JUDr. Michal Havlík, Hálkova 1406/2, Praha 2, Nové Město, 12000	
(51) <b>B01D 45/16</b>	(2006.01)	<hr/>	
<b>B04C 3/06</b>	(2006.01)	(97) <b>EP 3912689</b>	
(96) 11.12.2019		(47) 03.01.2024	
(96) 19820819.1		(97) 24.11.2021	
(73) Filtrabit Oy, 90100 Oulu, FI		(51) <b>A62C 2/08</b>	(2006.01)
(72) VALLI, Veikko, 90100 Oulu, FI		<b>A62C 3/02</b>	(2006.01)
HEKKALA, Lauri, 90100 Oulu, FI		<b>A62C 37/14</b>	(2006.01)
(54) <b>Zařízení a způsob pro čištění tekutin</b>		(96) 18.05.2020	
(32) 18397532		(96) 20175184.9	
(31) 12.12.2018		(73) Calanbau Brandschutzanlagen GmbH, 31157 Sarstedt, DE	
(33) EP		(72) FALK, Stefan, 23564 Lübeck, DE	
(86) PCT/FI2019/050883		MÜLLER, Bodo, 25436 Tornesch, DE	
(87) WO 2020/120839		THOMA, Markus, 4125 Riehen, CH	
(74) Havlík Švorčík a partneři, advokátní a patentová kancelář, JUDr. Michal Havlík, Hálkova 1406/2, Praha 2, Nové Město, 12000		(54) <b>Hasiči zařízení a způsob kontroly požáru</b>	
<hr/>			
(97) <b>EP 3904653</b>		(74) Havlík Švorčík a partneři, advokátní a patentová kancelář, JUDr. Michal Havlík, Hálkova 1406/2, Praha 2, Nové Město, 12000	
(47) 09.08.2023		<hr/>	
(97) 03.11.2021		(97) <b>EP 3925212</b>	
		(47) 27.12.2023	

(97) 17.09.2020		<b>B64C 1/06</b>	(2006.01)
(51) <b>H04N 19/597</b>	(2014.01)	B63B 3/28	(2006.01)
<b>H04N 19/70</b>	(2014.01)	(96) 14.07.2021	
(96) 11.03.2020		(96) 21185541.6	
(96) 20770118.6		(73) Photon AG, 13581 Berlin, DE	
(73) Huawei Technologies Co., Ltd., Longgang District Shenzhen Guangdong		(72) Dziekan, Thomas, 14053 Berlin, DE	
518129, CN		Elliesen, Uriel, 14532 Stahnsdorf, DE	
(72) WANG, Ye-Kui, San Diego, California 92130, US		Knaub, Andreas, 13593 Berlin, DE	
HENDRY, Fnu, San Diego, California 92129, US		Braun, Robert, 10247 Berlin, DE	
(54) <b>Obrazy se smíšenými typy jednotek nal</b>		Neumann, Lukas, 12045 Berlin, DE	
(32) 201962816749 P, 201962832132 P		Alder, Holger, 13591 Berlin, DE	
(31) 11.03.2019, 10.04.2019		(54) <b>Výztužná struktura a způsob vyztužování plošného dílce</b>	
(33) US, US		(32) 20185657, 20199587	
(86) PCT/US2020/022136		(31) 14.07.2020, 01.10.2020	
(87) WO 2020/185922		(33) EP, EP	
(74) PatentEnter s.r.o., Koliště 1965/13a, Brno, Černá Pole, 60200		(74) INPARTNERS GROUP, Ing. Dušan Kendereški, Tuřanka 1583/115g, Brno, Slatina, 62700	
(97) <b>EP 3928398</b>		(97) <b>EP 3943485</b>	
(47) 13.12.2023		(47) 27.12.2023	
(97) 27.08.2020		(97) 26.01.2022	
(51) <b>H02G 11/00</b>	(2006.01)	(51) <b>C07D 213/64</b>	(2006.01)
<b>B60R 16/027</b>	(2006.01)	<b>C07D 401/12</b>	(2006.01)
<b>H02G 11/02</b>	(2006.01)	<b>C07D 405/12</b>	(2006.01)
(96) 20.02.2020		<b>C07D 409/12</b>	(2006.01)
(96) 20706242.3		<b>C07D 413/12</b>	(2006.01)
(73) KOSTAL Automobil Elektrik GmbH & Co. KG, 58513 Lüdenscheid, DE		<b>C07D 417/12</b>	(2006.01)
(72) MOLDENHAUER, Knut, 58097 Hagen, DE		<b>C07D 491/08</b>	(2006.01)
KLEINE, Raphael, 44789 Bochum, DE		<b>C07D 491/107</b>	(2006.01)
(54) <b>Kazeta s vinutou pružinou</b>		<b>A61K 31/4412</b>	(2006.01)
(32) 102019001311		<b>A61K 31/444</b>	(2006.01)
(31) 23.02.2019		<b>A61P 35/00</b>	(2006.01)
(33) DE		(96) 13.04.2012	
(86) PCT/EP2020/054444		(96) 21175920.4	
(87) WO 2020/169715		(73) Epizyme, Inc., Cambridge, MA 02139, US	
(74) Čermák a spol., JUDr. Karel Čermák Ph.D., LL.M., advokát, Elišky Peškové 735/15, Praha 5, Smíchov, 15000		(72) CHESWORTH, Richard, Concord, 01742, US	
(97) <b>EP 3930916</b>		DUNCAN, Kenneth William, Westwood, 02090, US	
(47) 14.02.2024		KEILHACK, Heike, Belmont, 02478, US	
(97) 10.09.2020		WARHOLIC, Natalie, Auburndale, 02466, US	
(51) <b>B05B 14/43</b>	(2018.01)	KLAUS, Christine, Weymouth, 02191, US	
(96) 28.02.2020		SEKI, Masashi, Tsukubashi, 300-2635, JP	
(96) 20708077.1		SHIROTORI, Syuji, Tsukubashi, 300-2635, JP	
(73) Eisenmann GmbH, 71032 Böblingen, DE		KAWANO, Satoshi, Tsukubashi, 300-2635, JP	
(72) POBOSS, Norman, 71034 Böblingen, DE		WIGLE, Timothy James Nelson, Waltham, 02451, US	
HALBARTSCHLAGER, Johann, 71088 Holzgerlingen, DE		KNUTSON, Sarah Kathleen, Cambridge, 02138, US	
KLOTZ, Marco, 75382 Althengstett, DE		KUNTZ, Kevin Wayne, Woburn, 01801, US	
(54) <b>Filtrační modul a separační zařízení pro separaci přestříků, lakovací zařízení a způsob provozu lakovacího zařízení</b>		(54) <b>Arylem nebo heteroarylem substituované benzenové sloučeniny</b>	
(32) 102019105256		(32) 201161474821 P, 201161499595 P	
(31) 01.03.2019		(31) 13.04.2011, 21.06.2011	
(33) DE		(33) US, US	
(86) PCT/EP2020/055316		(74) ŽOVICOVÁ & ŽOVIC IP, s.r.o., Záhradnícka 36, Bratislava 82108	
(87) WO 2020/178183		(97) <b>EP 3945180</b>	
(74) INPARTNERS GROUP, Mgr. Lenka Musilová, Tuřanka 1583/115g, Brno, Slatina, 62700		(47) 01.11.2023	
(97) <b>EP 3936338</b>		(97) 02.02.2022	
(47) 29.11.2023		(51) <b>E04G 21/12</b>	(2006.01)
(97) 12.01.2022		(96) 30.07.2021	
(51) <b>B32B 37/12</b>	(2006.01)	(96) 21188684.1	
<b>B32B 38/18</b>	(2006.01)	(73) Max Co., Ltd., Tokyo 103-8502, JP	
<b>B29C 53/36</b>	(2006.01)	(72) MORIMURA, Kouichirou, Tokyo, 103-8502, JP	
(96) 07.07.2020		YOSHIDA, Yusuke, Tokyo, 103-8502, JP	
(96) 20382607.8		(54) <b>Vázací stroj</b>	
(73) Barberan Latorre, Jesús Francisco, 08860 Castelldefels (Barcelona), ES		(32) 2020131158	
(72) Barberan Latorre, Jesús Francisco, 08860 Castelldefels (Barcelona), ES		(31) 31.07.2020	
(54) <b>Způsob adhezivního spojování substrátů</b>		(33) JP	
(74) JUDr. Petra Sauvage de Brantes, Korunní 810/104, Praha 10, Vinohrady, 10100		(74) Havlík Švorčík a partneři, advokátní a patentová kancelář, JUDr. Michal Havlík, Hálkova 1406/2, Praha 2, Nové Město, 12000	
(97) <b>EP 3939850</b>		(97) <b>EP 3949099</b>	
(47) 13.12.2023		(47) 13.12.2023	
(97) 19.01.2022		(97) 01.10.2020	
(51) <b>B61D 17/04</b>	(2006.01)	(51) <b>H02M 3/335</b>	(2006.01)
<b>B61D 17/08</b>	(2006.01)	<b>H02M 7/5388</b>	(2007.01)
		<b>H02M 1/34</b>	(2007.01)
		<b>H02M 1/00</b>	(2006.01)
		(96) 17.03.2020	

(96) 20711931.4		<b>B60K 1/04</b>	(2019.01)
(73) KOSTAL Automobil Elektrik GmbH & Co. KG, 58513 Lüdenscheid, DE	(96) 07.05.2020		
(72) LUKAS, Ulrich, 44227 Dortmund, DE	(96) 20725945.8		
(54) <b>Izolovaný DC/DC měnič s diodovým usměrňovačem typu úplný můstek na sekundární straně a asymetrický pomocný kondenzátor</b>	(73) ArcelorMittal, 1160 Luxembourg, LU		
(32) 102019002098	(72) GIBEAU, Elie, 60700 Pont Sainte Maxence, FR		
(31) 23.03.2019	BARDIN, Kevin, 60500 Chantilly, FR		
(33) DE	SOTTY, Alexandre, 60200 Compiègne, FR		
(86) PCT/EP2020/057204	SCHNEIDER, Nicolas, 60700 Saint-martin Longueau, FR		
(87) WO 2020/193268	(54) <b>Díl bočního prahu pro automobilové vozidlo</b>		
(74) Čermák a spol., JUDr. Karel Čermák Ph.D., LL.M., advokát, Elišky Peškové 735/15, Praha 5, Smíchov, 15000	(32) PCT/IB2019/053732		
	(31) 07.05.2019		
	(33) IB		
	(86) PCT/IB2020/054341		
	(87) WO 2020/225766		
	(74) A. Holas & partner, Ing. Mgr. Hana Holasová, Křížová 105/4, Brno, Staré Brno, 60300		
(97) <b>EP 3950151</b>			
(47) 29.11.2023	(97) <b>EP 3970490</b>		
(97) 09.02.2022	(47) 20.12.2023		
(51) <b>B07B 1/55</b>	(97) 23.03.2022		
(2006.01)	(51) <b>A01N 33/12</b>	(2006.01)	
(51) <b>B07B 13/16</b>	(2006.01)		
(2006.01)	<b>A01N 25/02</b>	(2006.01)	
(96) 13.07.2021	<b>A01N 25/30</b>	(2006.01)	
(96) 21185302.3	<b>A01P 1/00</b>	(2006.01)	
(73) Terex GB Limited, Dungannon County Tyrone BT71 4DR, GB	(96) 16.09.2020		
(72) HASLETT, Steven, Claudy, BT47 4FB, GB	(96) 20196511.8		
PATTERSON, Johnston, Moira, BT67 0TQ, GB	(73) Bode Chemie GmbH, 22525 Hamburg, DE		
(54) <b>Systém a přístroj na praní materiálu</b>	(72) HEIDEL, Judith, 25421 Pinneberg, DE		
(32) 202011201	PIETRYGA, Elke, 22301 Hamburg, DE		
(31) 20.07.2020	ECKARDT, Christian, 22869 Schenefeld, DE		
(33) GB	(54) <b>Dezinfekční prostředek na povrchy se sníženou přilnavostí</b>		
(74) PatentEnter s.r.o., Koliště 1965/13a, Brno, Černá Pole, 60200	(74) H&P Patents s.r.o., Na Florenci 1332/23, Praha 1, Nové Město, 11000		
(97) <b>EP 3953327</b>			
(47) 27.12.2023	(97) <b>EP 3977723</b>		
(97) 14.05.2021	(47) 10.01.2024		
(51) <b>C07D 207/16</b>	(97) 22.10.2020		
(2006.01)	(51) <b>H04N 19/577</b>	(2014.01)	
(51) <b>A61K 31/5377</b>	(2014.01)		
(2006.01)	<b>H04N 19/59</b>	(2014.01)	
(51) <b>A61P 3/04</b>	(2014.01)		
(2006.01)	(96) 07.07.2020		
(96) 06.11.2020	(96) 20790974.8		
(96) 20885384.6	(73) HUAWAI TECHNOLOGIES CO., LTD., Shenzhen, Guangdong 518129, CN		
(73) LG CHEM, LTD., Yeongdeungpo-gu, Seoul 07336, KR	(72) CHEN, Jianle, San Diego, CA 92130, US		
(72) KANG, Seung Wan, Seoul 07796, KR	HENDRY, Fnu, San Diego, CA 92129, US		
PARK, Hee Dong, Seoul 07796, KR	(54) <b>Manipulace s množstvím velikostí obrazů a okny shody pro převzorkování referenčního obrazu v kódování videa</b>		
PARK, Hee Dong, Seoul 07796, KR	(32) 201962871493 P		
YEO, Su Jin, Seoul 07796, KR	(31) 08.07.2019		
PARK, Hyun Seo, Seoul 07796, KR	(33) US		
HONG, Ji Ho, Seoul 07796, KR	(86) PCT/US2020/041026		
AHN, Hye Won, Seoul 07796, KR	(87) WO 2020/215101		
CHOI, Eun Sil, Seoul 07796, KR	(74) PatentEnter s.r.o., Koliště 1965/13a, Brno, Černá Pole, 60200		
(54) <b>Agonisté receptoru melanokortinu-4</b>			
(32) 20190141649	(97) <b>EP 3999493</b>		
(31) 07.11.2019	(47) 20.12.2023		
(33) KR	(97) 28.01.2021		
(86) PCT/KR2020/015462	(51) <b>C07D 233/24</b>	(2006.01)	
(87) WO 2021/091283	<b>C07D 401/12</b>	(2006.01)	
(74) Havlík Švorčík a partneři, advokátní a patentová kancelář, JUDr. Michal Havlík, Hálkova 1406/2, Praha 2, Nové Město, 12000	<b>A61P 31/14</b>	(2006.01)	
	<b>A61K 31/4168</b>	(2006.01)	
	<b>A61K 31/4439</b>	(2006.01)	
	(96) 17.07.2020		
(97) <b>EP 3954490</b>	(96) 20740626.5		
(47) 27.12.2023	(73) ABIVAX, 75009 Paris, FR		
(97) 21.10.2021	Centre National de la Recherche Scientifique, 75794 Paris Cedex 16, FR		
(51) <b>B23K 20/10</b>	UNIVERSITE DE MONTPELLIER, 34090 Montpellier, FR		
(2006.01)	Institut Curie, 75248 Paris Cedex 05, FR		
(51) <b>F16C 11/06</b>	(72) SCHERRER, Didier, 34170 CASTELNAU LE LEZ, FR		
(2006.01)	MAHUTEAU, Florence, 78470 SAINT REMY-LES-CHEVREUSE, FR		
(96) 15.04.2020	NAJMAN, Romain, 94240 L'HAY-LES-ROSES, FR		
(96) 20931177.8	TAZI, Jamal, 34380 CLAPIERS, FR		
(73) TOSHIBA MITSUBISHI-ELECTRIC INDUSTRIAL SYSTEMS CORPORATION, Chuo-ku Tokyo 104-0031, JP	SANTO, Julien, 34790 GRABELS, FR		
(72) ICHINOSE, Akihiro, Tokyo 104-0031, JP	APOLIT, Cécile, 34790 GRABELS, FR		
(54) <b>Plovoucí spoj a ultrazvukové vibrační spojovací zařízení</b>	LABEGUERE, Frederic, 31036 TOULOUSE CEDEX, FR		
(86) PCT/JP2020/016507	SAUTIER, Brice, 31036 TOULOUSE CEDEX, FR		
(87) WO 2021/210083			
(74) Rott, Růžička & Guttmann a spol., Výskočilova 1566, Praha 4, Michle, 14000			
(97) <b>EP 3966086</b>			
(47) 06.12.2023			
(97) 12.11.2020			
(51) <b>B62D 25/02</b>			
(2006.01)			
(51) <b>B62D 21/15</b>			
(2006.01)			



BIENVENU, Natacha, 31036 TOULOUSE CEDEX, FR  
AZZALI, Elisa, 37135 Verona, IT  
(54) **Aryl-N-arylové deriváty pro léčbu infekce virem RNA**  
(32) 19305964, 20305004  
(31) 19.07.2019, 07.01.2020  
(33) EP, EP  
(86) PCT/EP2020/070294  
(87) WO 2021/013733  
(74) Mgr. Jana Šuranová Traplová, Přístavní 531/24, Praha 7, Holešovice, 17000

(97) **EP 4005368**  
(47) 27.12.2023  
(97) 01.06.2022  
(51) **A01G 13/02** (2006.01)  
**A01G 9/14** (2006.01)  
(96) 08.11.2021  
(96) 21206952.0  
(73) Daios, Asterios, 59200 Naoussa, GR  
(72) DAIOS, Asterios, 59200 Naoussa, GR  
DAIOS, Dimitrios, 54622 Thessaloniki, GR  
(54) **Podlouhlý pás pro zakrytí zemědělsky pěstovaných rostlin**  
(32) 20210283, 20210289  
(31) 27.11.2020, 27.11.2020  
(33) EP, EP  
(74) ZIVKO MIJATOVIC & PARTNERS s.r.o., Jugoslávských partyzánů 639/26, Praha 6, Bubeneč, 16000

(97) **EP 4006304**  
(47) 27.12.2023  
(97) 01.06.2022  
(51) **F01D 5/20** (2006.01)  
(96) 26.11.2021  
(96) 21210883.1  
(73) PRATT & WHITNEY CANADA CORP., Longueuil, Québec J4G 1A1, CA  
(72) LECUYER, Daniel, (01BE5) Longueuil, J4G 1A1, CA  
LEGHZAOUNI, Othmane, (01BE5) Longueuil, J4G 1A1, CA  
(54) **Lopatka turbíny pro motor s plynovou turbínou**  
(32) 202017105583  
(31) 26.11.2020  
(33) US  
(74) Havlík Švorčík a partneři, advokátní a patentová kancelář, JUDr. Michal Havlík, Hálkova 1406/2, Praha 2, Nové Město, 12000

(97) **EP 4009010**  
(47) 04.10.2023  
(97) 08.06.2022  
(51) **G01F 15/00** (2006.01)  
**B67D 7/00** (2010.01)  
**F17C 5/06** (2006.01)  
**G01F 25/00** (2022.01)  
**G01F 1/00** (2022.01)  
(96) 02.12.2020  
(96) 20211219.9  
(73) ITS Ingenieurbüro T. Steuer, 85221 Dachau, DE  
TrigasDM GmbH, 85375 Neufahrn, DE  
(72) Mandt, Jessica, 85375 Neufahrn, DE  
Stöckle, Christian, 85375 Neufahrn, DE  
Steuer, Thomas, 85221 Dachau, DE  
(54) **Měřicí systém pro stanovení množství dodávaného vodíku a způsob jeho měření**  
(74) Havlík Švorčík a partneři, advokátní a patentová kancelář, JUDr. Michal Havlík, Hálkova 1406/2, Praha 2, Nové Město, 12000

(97) **EP 4013913**  
(47) 27.12.2023  
(97) 25.02.2021  
(51) **D21H 19/54** (2006.01)  
**B41M 5/025** (2006.01)  
**B41M 5/035** (2006.01)  
**D21H 19/84** (2006.01)  
(96) 13.08.2020  
(96) 20775165.2  
(73) Mondy AG, 1030 Wien, AT  
(72) DONNER, Mario, 3340 Waidhofen/Ybbs, AT

SPITZBART, Martin, 4813 Altmünster, AT  
INNO, Kari-Pekka, 3361 Aschbach Markt, AT  
(54) **Transferový papír pro termosublimační tiskové procesy a způsob výroby transferového papíru**  
(32) 507202019  
(31) 16.08.2019  
(33) AT  
(86) PCT/AT2020/060305  
(87) WO 2021/030851  
(74) Rott, Růžička & Guttman a spol., Vyskočilova 1566, Praha 4, Michle, 14000

(97) **EP 4014246**  
(47) 06.12.2023  
(97) 25.02.2021  
(51) **H01J 49/02** (2006.01)  
**H01J 43/24** (2006.01)  
(96) 14.08.2020  
(96) 20753783.8  
(73) Luxembourg Institute of Science and Technology (LIST), 4362 Esch-sur-Alzette, LU  
(72) HOANG, Hung, Quang, 4302 Esch-sur-Alzette, LU  
WIRTZ, Tom, 6796 Grevenmacher, LU  
(54) **Detektor ohniskové roviny**  
(32) 101359  
(31) 16.08.2019  
(33) LU  
(86) PCT/EP2020/072898  
(87) WO 2021/032639  
(74) Havlík Švorčík a partneři, advokátní a patentová kancelář, JUDr. Otakar Švorčík, Hálkova 1406/2, Praha 2, Nové Město, 12000

(97) **EP 4021904**  
(47) 03.01.2024  
(97) 04.03.2021  
(51) **C07D 405/14** (2006.01)  
**C07D 413/14** (2006.01)  
**C07D 417/14** (2006.01)  
**A61P 29/00** (2006.01)  
**A61K 31/4192** (2006.01)  
**A61K 31/422** (2006.01)  
**A61K 31/431** (2006.01)  
(96) 28.08.2020  
(96) 20775188.4  
(73) Idorsia Pharmaceuticals Ltd, 4123 Allschwil, CH  
(72) BOLLI, Martin, 4123 Allschwil, CH  
GATFIELD, John, 4123 Allschwil, CH  
GRISOSTOMI, Corinna, 4123 Allschwil, CH  
REMEN, Lubos, 4123 Allschwil, CH  
SAGER, Christoph, 4123 Allschwil, CH  
ZUMBRUNN, Cornelia, 4123 Allschwil, CH  
(54) **Alfa-D-galactopyranosidové deriváty**  
(32) PCT/EP2019/073063  
(31) 29.08.2019  
(33) EP  
(86) PCT/EP2020/074121  
(87) WO 2021/038068  
(74) THK Legal s.r.o., Přístavní 24, Praha 7, 17000

(97) **EP 4031829**  
(47) 21.02.2024  
(97) 25.03.2021  
(51) **F42B 14/06** (2006.01)  
(96) 02.09.2020  
(96) 20767516.6  
(73) Rheinmetall Waffe Munition GmbH, 29345 Südheide/Unterlüss, DE  
(72) KELLER, Ulrich, 29345 Südheide, DE  
GOWIN, Michael, 29320 Hermannsburg, DE  
ARTZ, Konstantin, 29352 Adelheidsdorf, DE  
(54) **Sabot typu Push-Pull s od sebe oddělenými díly pro funkci Push a funkci Pull**  
(32) 102019125128  
(31) 18.09.2019  
(33) DE

- (86) PCT/EP2020/074420  
(87) WO 2021/052755  
(74) Rott, Růžička & Guttman a spol., Výskočilova 1566, Praha 4, Michle, 14000
- 
- (97) **EP 4036095**  
(47) 31.01.2024  
(97) 01.04.2021  
(51) **C07D 471/04** (2006.01)  
**A61K 31/437** (2006.01)  
**A61P 35/00** (2006.01)  
**A61P 37/00** (2006.01)  
**A61P 37/02** (2006.01)  
**A61P 37/06** (2006.01)  
(96) 25.09.2020  
(96) 20867917.5  
(73) Jumbo Drug Bank Co., Ltd., Chengdu, Sichuan 610000, CN  
(72) SHEN, Chunli, Shanghai 200131, CN  
WEI, XiaWei, Chengdu, Sichuan 610041, CN  
WU, Chengde, Shanghai 200131, CN  
HU, Guoping, Shanghai 200131, CN  
JIANG, Ning, Chengdu, Sichuan 610000, CN  
ZHENG, Wei, Chengdu, Sichuan 610000, CN  
LI, Jian, Shanghai 200131, CN  
CHEN, Shuhui, Shanghai 200131, CN  
(54) **Deriváty 4-fluor-1h-pyrazolo[3,4-c]pyridinu jako selektivní inhibitory  
brutonovy tyrosinkinázy (btk) pro léčbu b-buněčného lymfomu a  
autoimunitních onemocnění**  
(32) 201910919180, 202010330226  
(31) 26.09.2019, 24.04.2020  
(33) CN, CN  
(86) PCT/CN2020/117690  
(87) WO 2021/057893  
(74) FAJNOR IP s.r.o., Pobřežní 249/46, Praha 8, Karlín, 18600
- 
- (97) **EP 4038026**  
(47) 20.12.2023  
(97) 08.04.2021  
(51) **C03B 5/225** (2006.01)  
**C03B 5/235** (2006.01)  
**C03B 7/06** (2006.01)  
(96) 30.09.2020  
(96) 20797252.2  
(73) Owens-Brockway Glass Container Inc., Perrysburg, OH 43551, US  
(72) RASHLEY, Shane T., Bowling Green, OH 43402, US  
SOLEY, David, Swanton, OH 43558, US  
(54) **Uklidňovací nádoba pro ponornou spalovací tavicí vanu**  
(32) 201916590068  
(31) 01.10.2019  
(33) US  
(86) PCT/US2020/053394  
(87) WO 2021/067351  
(74) PatentEnter s.r.o., Koliště 1965/13a, Brno, Černá Pole, 60200
- 
- (97) **EP 4039073**  
(47) 15.11.2023  
(97) 10.08.2022  
(51) **A01B 73/04** (2006.01)  
(96) 24.01.2022  
(96) 22152875.5  
(73) Ets JOSKIN S.A., 4630 Soumagne, BE  
(72) JOSKIN, Victor, 4633 MELEN, BE  
(54) **Rozkládací zařízení pro převoz s kloubovým mechanismem**  
(32) 202105095  
(31) 08.02.2021  
(33) BE  
(74) H&P Patents s.r.o., Na Florenci 1332/23, Praha 1, Nové Město, 11000
- 
- (97) **EP 4047764**  
(47) 10.01.2024  
(97) 24.08.2022  
(51) **H02G 3/08** (2006.01)  
**H02G 3/12** (2006.01)  
(96) 31.01.2022  
(96) 22154133.7  
(73) OBO Bettermann Hungary Kft., 2347 Bugyi, HU
- (72) Harms, Heiko, 58708 Menden, DE  
Ludwig, Henrik, 58706 Menden, DE  
(54) **Instalační krabice**  
(32) 202021100773 U  
(31) 17.02.2021  
(33) DE  
(74) PatentEnter s.r.o., Koliště 1965/13a, Brno, Černá Pole, 60200
- 
- (97) **EP 4048912**  
(47) 06.12.2023  
(97) 29.04.2021  
(51) **F16C 35/04** (2006.01)  
**F16C 25/08** (2006.01)  
**F04D 19/04** (2006.01)  
**F04D 29/056** (2006.01)  
**F04D 29/058** (2006.01)  
**F04D 29/52** (2006.01)  
**F04D 29/58** (2006.01)  
F16C 35/067 (2006.01)  
F16C 32/04 (2006.01)  
(96) 22.10.2020  
(96) 20800263.4  
(73) Edwards Limited, Burgess Hill, Sussex RH15 9TW, GB  
(72) LUCCHETTA, Emiliano, Burgess Hill Sussex RH15 9TW, GB  
KHOR, Eng Keen, Burgess Hill Sussex RH15 9TW, GB  
(54) **Podpěra ložiska a čerpadlo**  
(32) 201915397  
(31) 24.10.2019  
(33) GB  
(86) PCT/GB2020/052669  
(87) WO 2021/079130  
(74) Havlík Švorčík a partneři, advokátní a patentová kancelář, JUDr. Otakar Švorčík, Hálkova 1406/2, Praha 2, Nové Město, 12000
- 
- (97) **EP 4051536**  
(47) 29.11.2023  
(97) 06.05.2021  
(51) **B60Q 1/04** (2006.01)  
(96) 15.10.2020  
(96) 20799781.8  
(73) Stellantis Auto SAS, 78300 Poissy, FR  
(72) ROYER, Guillaume, 91680 Bruyeres Le Chatel, FR  
VIDEIRA, Filipe, 78140 Velizy Villacoublay, FR  
(54) **Světlomet pro motorové vozidlo**  
(32) 1912200  
(31) 30.10.2019  
(33) FR  
(86) PCT/FR2020/051844  
(87) WO 2021/084182  
(74) Havlík Švorčík a partneři, advokátní a patentová kancelář, JUDr. Michal Havlík, Hálkova 1406/2, Praha 2, Nové Město, 12000
- 
- (97) **EP 4052688**  
(47) 27.12.2023  
(97) 07.09.2022  
(51) **A61F 13/49** (2006.01)  
(96) 05.03.2021  
(96) 21161108.2  
(73) Ontex BV, 9255 Buggenhout, BE  
Ontex Group NV, 9320 Erembodegem, BE  
(72) LAMPE, Ulrich, 56727 Mayen, DE  
COBBAERT, Dries, 1770 Liedekerke, BE  
GOETZ, Sven, 53119 Bonn, DE  
(54) **Absorpční výrobek s vylepšenými elastickými panely**  
(74) Havlík Švorčík a partneři, advokátní a patentová kancelář, JUDr. Michal Havlík, Hálkova 1406/2, Praha 2, Nové Město, 12000
- 
- (97) **EP 4054476**  
(47) 27.12.2023  
(97) 14.05.2021  
(51) **B33Y 80/00** (2015.01)  
**A61C 8/00** (2006.01)  
(96) 08.11.2019  
(96) 19828905.0  
(73) POLITECHNIKA WARSZAWSKA, 00-661 Warszawa, PL  
(72) WYSOCKI, Bartłomiej, 01-040 Warszawa, PL

	CHMIELEWSKA, Agnieszka, 05-532 Chojnów, PL	(86)	PCT/EP2020/080386	
	MIZERA, Jaroslaw, 02-798 Warszawa, PL	(87)	WO 2021/104790	
	WYCHOWANSKI, Piotr, 02-781 Warszawa, PL	(74)	Čermák a spol., JUDr. Karel Čermák Ph.D., LL.M., advokát, Elišky Peškové 735/15, Praha 5, Smíchov, 15000	
	SWIESZKOWSKI, Wojciech, 04-763 Warszawa, PL			
(54)	<b>Bioaktivní intraoseální zubní implantát</b>			
(86)	PCT/PL2019/050063	(97)	<b>EP 4073029</b>	
(87)	WO 2021/091406	(47)	31.01.2024	
(74)	Havlík Švorčík a partneři, advokátní a patentová kancelář, JUDr. Michal Havlík, Hálkova 1406/2, Praha 2, Nové Město, 12000	(97)	17.06.2021	
		(51)	<b>C08K 5/20</b> (2006.01)	
			<b>C07C 237/42</b> (2006.01)	
(97)	<b>EP 4058641</b>	(96)	14.12.2020	
(47)	06.12.2023	(96)	20842071.1	
(97)	20.05.2021	(73)	Milliken & Company, Spartanburg, South Carolina 29303, US	
(51)	<b>E03D 9/02</b> (2006.01)	(72)	KREMER, Daniel, 95448 Bayreuth, DE	
	<b>E03D 9/03</b> (2006.01)		SCHMIDT, Hans-Werner, 95444 Bayreuth, DE	
(96)	20.10.2020		SMITH, Paul, 7250 Klosters, CH	
(96)	20796744.9		ANDERSON, John David, Spartanburg, South Carolina 29303, US	
(73)	Henkel AG & Co. KGaA, 40589 Düsseldorf, DE		DATTA, Suchitra, Spartanburg, South Carolina 29303, US	
(72)	HENNING, Ingomar, 51588 Nümbrecht, DE		KELLER, Keith, Spartanburg, South Carolina 29303, US	
	TIMMANN, Ulf Arno, 40593 Düsseldorf, DE		MEHL, Nathan, Spartanburg, South Carolina 29303, US	
	GERHARDS, Katja, 40547 Düsseldorf, DE		SCRIVENS, Walter, Spartanburg, South Carolina 29303, US	
	WARDEN, Bodo, 41063 Mönchengladbach, DE	(54)	<b>Trisamidové sloučeniny a kompozice obsahující tyto sloučeniny</b>	
	ZENGER, Colin, 40215 Düsseldorf, DE	(32)	201962947474 P	
	DAUBE, Marcel, 40593 Düsseldorf, DE	(31)	12.12.2019	
	ORLICH, Bernhard, 40547 Düsseldorf, DE	(33)	US	
(54)	<b>WC košíček</b>	(86)	PCT/US2020/064959	
(32)	102019130710	(87)	WO 2021/119633	
(31)	14.11.2019	(74)	Havlík Švorčík a partneři, advokátní a patentová kancelář, JUDr. Michal Havlík, Hálkova 1406/2, Praha 2, Nové Město, 12000	
(33)	DE			
(86)	PCT/EP2020/079477			
(87)	WO 2021/094063	(97)	<b>EP 4073183</b>	
(74)	JUDr. Petra Sauvage de Brantes, Korunní 810/104, Praha 10, Vinohrady, 10100	(47)	06.12.2023	
		(97)	17.06.2021	
		(51)	<b>C09D 167/08</b> (2006.01)	
			<b>C09F 9/00</b> (2006.01)	
(97)	<b>EP 4065295</b>	(96)	07.12.2020	
(47)	27.12.2023	(96)	20817359.1	
(97)	03.06.2021	(73)	Akzo Nobel Coatings International B.V., 1077 WW Amsterdam, NL	
(51)	<b>B21B 37/48</b> (2006.01)	(72)	VAN GORKUM, Remy, 1077 WW Amsterdam, NL	
	<b>B21B 37/26</b> (2006.01)		BOSCH, Niels Aalfons Gerhard, 1077 WW Amsterdam, NL	
(96)	27.11.2020		MEIJER, Michel Daniel, 1077 WW Amsterdam, NL	
(96)	20816160.4		VERTEGAAL, Rudolphus Arnoldus Cornelis, 1077 WW Amsterdam, NL	
(73)	Muhr und Bender KG, 57439 Attendorn, DE	(54)	<b>Dvousložková potahová kompozice na bázi rozpouštědla</b>	
(72)	PRITZ, Stephan, 58239 Schwerte, DE	(32)	19214856	
	HÖRTH, Stefan, 58579 Schalksmühle, DE	(31)	10.12.2019	
(54)	<b>Agregát a způsob k flexibilnímu válcování kovového pásového materiálu</b>	(33)	EP	
(32)	102019132133	(86)	PCT/EP2020/084848	
(31)	27.11.2019	(87)	WO 2021/116006	
(33)	DE	(74)	H&P Patents s.r.o., Na Florenci 1332/23, Praha 1, Nové Město, 11000	
(86)	PCT/EP2020/083761			
(87)	WO 2021/105447	(97)	<b>EP 4076814</b>	
(74)	Havlík Švorčík a partneři, advokátní a patentová kancelář, JUDr. Michal Havlík, Hálkova 1406/2, Praha 2, Nové Město, 12000	(47)	22.11.2023	
		(97)	24.06.2021	
		(51)	<b>B23D 45/20</b> (2006.01)	
			<b>B23D 36/00</b> (2006.01)	
			<b>G01N 21/898</b> (2006.01)	
(97)	<b>EP 4065439</b>	(96)	09.12.2020	
(47)	13.12.2023	(96)	20824887.2	
(97)	03.06.2021	(73)	Neuhofer, Franz, 4893 Zell am Moos, AT	
(51)	<b>B60T 8/40</b> (2006.01)	(72)	Neuhofer, Franz, 4893 Zell am Moos, AT	
	<b>B60T 13/16</b> (2006.01)	(54)	<b>Zařízení k dělení průběžnou fólií potaženého proudu ze vzájemně k sobě řazených profilových lišt</b>	
	<b>B60T 13/74</b> (2006.01)	(32)	511032019	
	<b>B60T 17/02</b> (2006.01)	(31)	17.12.2019	
	<b>F04B 9/02</b> (2006.01)	(33)	AT	
	<b>F04B 17/03</b> (2006.01)	(86)	PCT/AT2020/060441	
(96)	29.10.2020	(87)	WO 2021/119685	
(96)	20800098.4	(74)	Havlík Švorčík a partneři, advokátní a patentová kancelář, JUDr. Michal Havlík, Hálkova 1406/2, Praha 2, Nové Město, 12000	
(73)	Robert Bosch GmbH, 70442 Stuttgart, DE			
(72)	WEH, Andreas, 87477 Sulzberg, DE	(97)	<b>EP 4077756</b>	
	HAGSPIEL, Martin, 87549 Rettenberg, DE	(47)	06.12.2023	
	KASERER, Stefan, 87527 Ofterschwang, DE	(97)	24.06.2021	
	MAYR, Matthias, 87549 Rettenberg, DE	(51)	<b>C22C 38/00</b> (2006.01)	
(54)	<b>Hydraulický blok pro hydraulický agregát posilovacího hydraulického brzdového zařízení vozidla</b>		<b>C22C 38/02</b> (2006.01)	
(32)	102019218481		<b>C22C 38/04</b> (2006.01)	
(31)	28.11.2019			
(33)	DE			

			Švorčík, Hálkova 1406/2, Praha 2, Nové Město, 12000
	<b>C22C 38/06</b>	(2006.01)	
	<b>C22C 38/12</b>	(2006.01)	
	<b>C22C 38/14</b>	(2006.01)	
	<b>C21D 6/00</b>	(2006.01)	
	<b>C21D 8/02</b>	(2006.01)	
	<b>C21D 9/46</b>	(2006.01)	
(96)	16.12.2020		
(96)	20824686.8		
(73)	ArcelorMittal, 1160 Luxembourg, LU		
(72)	PERLADE, Astrid, 57050 Le Ban-Saint-Martin, FR		
	ZHU, Kangying, 57000 Metz, FR		
	JUNG, Coralie, 57000 Metz, FR		
	KEGEL, Frédéric, 57970 Yutz, FR		
(54)	<b>Za tepla válcovaný a žíhaný ocelový plech s vysokou houževnatostí a způsob jeho výroby</b>		
(32)	PCT/IB2019/061092		
(31)	19.12.2019		
(33)	IB		
(86)	PCT/IB2020/062004		
(87)	WO 2021/124132		
(74)	A. Holas & partner, Ing. Mgr. Hana Holasová, Křížová 105/4, Brno, Staré Brno, 60300		
(97)	<b>EP 4089031</b>		
(47)	24.01.2024		
(97)	16.11.2022		
(51)	<b>B65D 77/04</b>	(2006.01)	
	<b>B65D 85/64</b>	(2006.01)	
	<b>B65D 5/50</b>	(2006.01)	
	<b>B65D 5/68</b>	(2006.01)	
	<b>B65D 81/107</b>	(2006.01)	
	<b>B65D 81/127</b>	(2006.01)	
	<b>B65D 5/02</b>	(2006.01)	
(96)	12.05.2022		
(96)	22172945.2		
(73)	VKR Holding A/S, 2970 Hørsholm, DK		
(72)	Tollak, Tobias, 2970 Hørsholm, DK		
	Schmidt, Birgit, 2970 Hørsholm, DK		
(54)	<b>Balená instalační souprava obsahující instalační sestavu s podpěrnými nosníky jako složkami</b>		
(32)	PA202170243		
(31)	12.05.2021		
(33)	DK		
(74)	THK Legal s.r.o., Přístavní 24, Praha 7, 17000		
(97)	<b>EP 4092678</b>		
(47)	29.11.2023		
(97)	23.11.2022		
(51)	<b>G11C 19/08</b>	(2006.01)	
	<b>G01D 5/14</b>	(2006.01)	
(96)	14.02.2022		
(96)	22156469.3		
(73)	DR. JOHANNES HEIDENHAIN GmbH, 83301 Traunreut, DE		
(72)	Schneider, Johannes, 83278 Traunstein, DE		
(54)	<b>Úložný systém se senzorovým prvkem pro ukládání informací o otočkách nebo poloze</b>		
(32)	102021205136		
(31)	20.05.2021		
(33)	DE		
(74)	Čermák a spol., JUDr. Karel Čermák Ph.D., LL.M., advokát, Elišky Peškové 735/15, Praha 5, Smíchov, 15000		
(97)	<b>EP 4101889</b>		
(47)	20.12.2023		
(97)	14.12.2022		
(51)	<b>C08L 23/12</b>	(2006.01)	
(96)	09.06.2021		
(96)	21178547.2		
(73)	Borealis AG, 1020 Vienna, AT		
(72)	Legras, Angelica, 4021 Linz, AT		
	Mileva, Daniela, 4021 Linz, AT		
	Braun, Hermann, 4021 Linz, AT		
	Salles, Christophe, 92400 Courbevoie, FR		
	Kahlen, Susanne, 4021 Linz, AT		
(54)	<b>Polypropylenový prostředek pro interiérové automobilové aplikace</b>		
(74)	Havlík Švorčík a partneři, advokátní a patentová kancelář, JUDr. Otakar		
(97)	<b>EP 4112778</b>		
(47)	13.12.2023		
(97)	04.01.2023		
(51)	<b>C25B 3/07</b>	(2021.01)	
	<b>C25B 3/20</b>	(2021.01)	
	<b>C25B 9/13</b>	(2021.01)	
	<b>C25B 9/21</b>	(2021.01)	
	<b>C25B 13/07</b>	(2021.01)	
	<b>B01D 61/42</b>	(2006.01)	
(96)	29.06.2021		
(96)	21182467.7		
(73)	Evonik Operations GmbH, 45128 Essen, DE		
	Ruhr-Universität Bochum, 44801 Bochum, DE		
(72)	Schuhmann, Wolfgang, 44799 Bochum, DE		
	Neumann, Manfred, 45770 Marl, DE		
	Horn, Michael, 53859 Niederkassel, DE		
	Reinsberg, Philip Heinrich, 53227 Bonn, DE		
	Gärtner, Felix, 45721 Haltern am See, DE		
	Malter, Jutta, 64295 Darmstadt, DE		
	Stenner, Patrik, 63452 Hanau, DE		
(54)	<b>Tříkomorový elektrolytický článek pro výrobu alkoxidů alkalických kovů</b>		
(74)	H&P Patents s.r.o., Na Florenci 1332/23, Praha 1, Nové Město, 11000		
(97)	<b>EP 4119469</b>		
(47)	17.01.2024		
(97)	18.01.2023		
(51)	<b>B65F 3/04</b>	(2006.01)	
(96)	06.07.2022		
(96)	22183325.4		
(73)	FAUN Umwelttechnik GmbH & Co. KG, 27711 Osterholz-Scharmbeck, DE		
(72)	Helfmeier, Ulrich, 28759 Bremen, DE		
	Stephan, Frank, 59821 Arnsberg, DE		
(54)	<b>Zvedací a naklápací zařízení</b>		
(32)	102021117999		
(31)	13.07.2021		
(33)	DE		
(74)	PatentEnter s.r.o., Koliště 1965/13a, Brno, Černá Pole, 60200		
(97)	<b>EP 4133034</b>		
(47)	20.12.2023		
(97)	14.10.2021		
(51)	<b>C10G 9/18</b>	(2006.01)	
	<b>C10G 9/20</b>	(2006.01)	
	<b>C10G 9/36</b>	(2006.01)	
	<b>F01K 13/00</b>	(2006.01)	
(96)	09.04.2021		
(96)	21716468.0		
(73)	Technip Energies France, 92741 Nanterre Cedex, FR		
(72)	OUD, Peter, 2719 KN Zoetermeer, NL		
(54)	<b>Zařízení na výrobu ethylenu s mimořádně nízkými emisemi</b>		
(32)	20169114		
(31)	09.04.2020		
(33)	EP		
(86)	PCT/EP2021/059324		
(87)	WO 2021/205011		
(74)	PatentEnter s.r.o., Koliště 1965/13a, Brno, Černá Pole, 60200		
(97)	<b>EP 4137720</b>		
(47)	24.01.2024		
(97)	22.02.2023		
(51)	<b>F16K 1/02</b>	(2006.01)	
	<b>F17C 1/00</b>	(2006.01)	
	<b>B01F 23/00</b>	(2022.01)	
(96)	01.01.2020		
(96)	22195687.3		
(73)	SodaStream Industries Ltd., Kfar Saba 4464301, IL		
(72)	DANIELI, Guy, 9779137 Jerusalem, IL		
	COHEN, Avi, 6967184 Tel Aviv, IL		
	SHALEV, Oren, 7770068 Ashdod, IL		
	FUNT, Mark, 444485 Kfar Sab, IL		
	RING, Allan, 7941100 Mercas Shapira, IL		
	SHKEDI, Amnon, 3706389 Pardes Hanna Karkur, IL		

BRAND, Dvir, 4530643 Hod Hasharon, IL  
SHMUELI, Eyal, 7179902 Modi'in-Maccabim-Reut, IL  
AVIGDOR, Amit, Bahan, IL  
SHAASHUA, Eran, 4592500 Adanim, IL  
HARDUFF, Hagai, 3055017 Binyamina, IL  
KROM, Doron, 3092091 Zikhron Yaacov, IL  
(54) **Způsob plnění nádoby s plynem pro stroj na syčení oxidem uhličitým**  
(32) 201916411870  
(31) 14.05.2019  
(33) US  
(74) Havlík Švorčík a partneři, advokátní a patentová kancelář, JUDr. Michal Havlík, Hálkova 1406/2, Praha 2, Nové Město, 12000

(97) **EP 4140812**  
(47) 10.01.2024  
(97) 01.03.2023  
(51) **B60Q 3/54** (2017.01)  
**B29C 48/155** (2019.01)  
**B29C 43/34** (2006.01)  
**B29C 48/30** (2019.01)  
B60R 13/02 (2006.01)  
B29C 35/16 (2006.01)  
B29L 31/30 (2006.01)  
B29L 31/00 (2006.01)  
B05C 5/02 (2006.01)  
B05C 5/00 (2006.01)  
B05C 11/02 (2006.01)  
(96) 24.08.2021  
(96) 21382779.3  
(73) Grupo Antolin-Ingenieria, S.A., 09007 Burgos, ES  
(72) MARCOS, César, 09007 Burgos, ES  
ALBILLOS, Alberto, 09007 Burgos, ES  
IGLESIAS, Ricardo, 09007 Burgos, ES  
(54) **Potah na potahování podsúvicené části interiéru vozidla, způsob a zařazení pro jeho výrobu**  
(74) inventa Patentová a známková kancelária s.r.o., Palisády 50, Bratislava, 811 06

(97) **EP 4141193**  
(47) 14.02.2024  
(97) 01.03.2023  
(51) **E04F 15/02** (2006.01)  
**E04F 15/10** (2006.01)  
(96) 23.08.2021  
(96) 21192565.6  
(73) Fritz Egger GmbH & Co. OG, 6380 St. Johann in Tirol, AT  
(72) REITER, Bruno, 6380 St. Johann in Tirol, AT  
HOLZ, Tobias, 23970 Wismar, DE  
(54) **Panel, zejména podlahový panel, s těsnící funkcí**  
(74) Čermák a spol., JUDr. Karel Čermák Ph.D., LL.M., advokát, Elišky Peškové 735/15, Praha 5, Smíchov, 15000

(97) **EP 4151363**  
(47) 28.02.2024  
(97) 22.03.2023  
(51) **B24C 1/10** (2006.01)  
**B24C 3/06** (2006.01)  
**B24C 3/22** (2006.01)  
(96) 18.07.2022  
(96) 22185524.0  
(73) Sugino Machine Limited, Namerikawa City, Toyama 936-8577, JP

(72) MATSUI, Taiki, Uozu City, Toyama 937-8511, JP  
(54) **Otryskávací zařízení**  
(32) 2021150193  
(31) 15.09.2021  
(33) JP  
(74) ZIVKO MIJATOVIC & PARTNERS s.r.o., Jugoslávských partyzánů 639/26, Praha 6, Bubeneč, 16000

(97) **EP 4153088**  
(47) 22.11.2023  
(97) 25.11.2021  
(51) **A61C 8/00** (2006.01)  
(96) 21.05.2021  
(96) 21727152.7  
(73) medentis medical GmbH, 53474 Bad Neuenahr-Ahrweiler, DE  
(72) SCHOLZ, Alexander, 53474 Bad Neuenahr-Ahrweiler, DE  
(54) **Implantát, struktura a implantační systém**  
(32) 102020113824  
(31) 22.05.2020  
(33) DE  
(86) PCT/EP2021/063644  
(87) WO 2021/234142  
(74) PATENTSERVIS Praha a.s., Na Podkovce 281/10, Praha 4, Podolí, 14700

(97) **EP 4194499**  
(47) 29.11.2023  
(97) 14.06.2023  
(51) **C08L 23/06** (2006.01)  
(96) 08.12.2021  
(96) 21213147.8  
(73) Nexam Chemical AB, 234 35 Lomma, SE  
(72) Piscioti, Francesco, 247 63 Veberöd, SE  
Selling, Hugo, 212 11 Malmö, SE  
Keivanshokouh, Amin, 226 46 Lund, SE  
Solano Arribas, Carlos, 223 53 Lund, SE  
(54) **Nový způsob recyklace polyethylenu**  
(74) Čermák a spol., JUDr. Karel Čermák Ph.D., LL.M., advokát, Elišky Peškové 735/15, Praha 5, Smíchov, 15000

(97) **EP 4210517**  
(47) 27.12.2023  
(97) 17.03.2022  
(51) **A24D 3/04** (2006.01)  
**A24D 3/06** (2006.01)  
**A24D 3/10** (2006.01)  
**A24D 3/16** (2006.01)  
A24D 3/02 (2006.01)  
(96) 10.09.2021  
(96) 21777455.3  
(73) Setzer, Andreas, 1060 Wien, AT  
(72) Setzer, Andreas, 1060 Wien, AT  
(54) **Zařízení k filtrování kouře**  
(32) 20195458  
(31) 10.09.2020  
(33) EP  
(86) PCT/EP2021/074904  
(87) WO 2022/053597  
(74) Kania, Sedlák, Smola, s.r.o., Mendlovo náměstí 907/1a, Brno, Staré Brno, 60300

## Zveřejněné opravené překlady evropských patentových spisů

U následujících udělených evropských patentů s účinky pro Českou republiku byl majitelem předložen opravený překlad patentového spisu do českého jazyka (§35d odst. 2 zákona č. 527/1990 Sb., v platném znění).

Datem zveřejnění opraveného překladu evropského patentového spisu je datum publikace tohoto Věstníku.

(97) EP 3444334

(97) EP 4053838

## Zveřejněné překlady pozměněného nebo omezeného znění evropských patentových spisů

U následujících udělených evropských patentů s účinky pro Českou republiku byl majitelem předložen český překlad pozměněného nebo omezeného znění evropského patentového spisu (§35f odst. 3 zákona č. 527/1990 Sb., v platném znění).

Datem zveřejnění překladu pozměněného nebo omezeného znění evropského patentového spisu je datum publikace tohoto Věstníku.

(97) EP 1924731 (97) EP 2431376 (97) EP 3309233

## Evropské patenty zachované v pozměněném nebo omezeném znění

V této části jsou uvedeny evropské patenty s účinky pro Českou republiku, které byly Evropským úřadem podle článku 102 Úmluvy o udělování evropských patentů zachovány v omezeném znění podle čl. 105a - 105c EPC 2000, nebo v pozměněném znění (§ 35f zákona č. 527/1990 Sb., v platném znění).

(97)	Datum oznámení o zachování patentu	(97)	Datum oznámení o zachování patentu
EP 2957702	06.03.2024	EP 3062313	06.03.2024
EP 3022059	06.03.2024		

## Evropské patenty zrušené Evropským patentovým úřadem

Následující evropské patenty udělené Evropským patentovým úřadem s účinky pro Českou republiku byly zrušeny Evropským patentovým úřadem podle článku 102 Úmluvy o udělování evropských patentů (§ 35f odst 2 zákona č. 527/1990 Sb., v platném znění).

(97) EP 1451351 (97) EP 2157192 (97) EP 2737956 (97) EP 3661503  
(97) EP 1680486 (97) EP 2158315 (97) EP 2802726

## MK4A

### Zánik evropských patentů uplynutím doby platnosti

Následující evropské patenty udělené Evropským patentovým úřadem s účinky pro Českou republiku zanikly z důvodu uplynutí maximální doby platnosti patentu (§ 22 písm. a) zákona č. 527/1990 Sb., v platném znění).

(97) EP 1454539	(97) EP 1601776	(97) EP 1603917	(97) EP 1633724
(97) EP 1457365	(97) EP 1601835	(97) EP 1603941	(97) EP 1676847
(97) EP 1457424	(97) EP 1602085	(97) EP 1604991	(97) EP 1676848
(97) EP 1557421	(97) EP 1603399	(97) EP 1606246	(97) EP 1722929
(97) EP 1571677	(97) EP 1603584	(97) EP 1606261	(97) EP 1723278
(97) EP 1577678	(97) EP 1603720	(97) EP 1606391	
(97) EP 1601450	(97) EP 1603726	(97) EP 1606812	

## MM4A

### Zánik evropských patentů nezaplacením poplatků za udržování platnosti patentu

Následující evropské patenty udělené Evropským patentovým úřadem s účinky pro Českou republiku zanikly pro nezaplacení poplatků za udržování platnosti patentu (§ 22 písm. b) zákona č. 527/1990 Sb., v platném znění).

(97) EP 1514644	(97) EP 2477728	(97) EP 2893936	(97) EP 3293171
(97) EP 1663755	(97) EP 2477964	(97) EP 2900540	(97) EP 3340843
(97) EP 1767291	(97) EP 2504061	(97) EP 2946686	(97) EP 3344348
(97) EP 1784426	(97) EP 2611702	(97) EP 2990422	(97) EP 3360152
(97) EP 1786632	(97) EP 2708682	(97) EP 3023438	(97) EP 3449931
(97) EP 1924799	(97) EP 2750793	(97) EP 3038509	(97) EP 3450784
(97) EP 2043215	(97) EP 2751083	(97) EP 3041684	(97) EP 3504751
(97) EP 2188315	(97) EP 2751311	(97) EP 3044153	(97) EP 3507228
(97) EP 2190796	(97) EP 2751312	(97) EP 3044227	(97) EP 3507229
(97) EP 2191275	(97) EP 2753209	(97) EP 3047081	(97) EP 3507282
(97) EP 2200863	(97) EP 2753490	(97) EP 3052427	(97) EP 3508001
(97) EP 2207790	(97) EP 2756131	(97) EP 3139067	(97) EP 3508077
(97) EP 2322556	(97) EP 2758562	(97) EP 3139476	(97) EP 3508078
(97) EP 2324542	(97) EP 2769729	(97) EP 3141455	(97) EP 3508079
(97) EP 2326191	(97) EP 2845700	(97) EP 3150178	(97) EP 3508529
(97) EP 2385948	(97) EP 2845946	(97) EP 3187008	(97) EP 3509834
(97) EP 2423036	(97) EP 2846092	(97) EP 3188781	(97) EP 3510104
(97) EP 2425803	(97) EP 2848497	(97) EP 3189081	(97) EP 3530673
(97) EP 2434159	(97) EP 2848811	(97) EP 3189251	(97) EP 3616511
(97) EP 2473049	(97) EP 2860152	(97) EP 3189297	(97) EP 3617419
(97) EP 2473161	(97) EP 2890384	(97) EP 3192745	(97) EP 3636583
(97) EP 2473504	(97) EP 2890394	(97) EP 3201705	(97) EP 3676158
(97) EP 2473510	(97) EP 2890740	(97) EP 3290494	(97) EP 3678915

## PD4A

## Převod práv a ostatní změny majitelů evropských patentů

(97) <b>EP 1775574</b> (73) PHC Corporation, Toon-shi, Ehime, JP	(97) <b>EP 3004769</b> (73) Alleima GmbH, 33824 Werther (Westf.), DE
(97) <b>EP 1926370</b> (73) GOWAN CROP PROTECTION LIMITED, Harpenden, Hertfordshire AL5 2JQ, GB	(97) <b>EP 3038766</b> (73) Alleima GmbH, 33824 Werther (Westf.), DE
(97) <b>EP 2121177</b> (73) thyssenkrupp Uhde GmbH, 44141 Dortmund, DE	(97) <b>EP 3066079</b> (73) Bayer Animal Health GmbH, 51373 Leverkusen, DE
(97) <b>EP 2160236</b> (73) thyssenkrupp Uhde GmbH, 44141 Dortmund, DE	(97) <b>EP 3066079</b> (73) Bayer Animal Health GmbH, 40789 Monheim am Rhein, DE
(97) <b>EP 2178611</b> (73) thyssenkrupp Uhde GmbH, 44141 Dortmund, DE	(97) <b>EP 3066079</b> (73) Elanco Animal Health GmbH, 40789 Monheim am Rhein, DE
(97) <b>EP 2178638</b> (73) thyssenkrupp Uhde GmbH, 44141 Dortmund, DE	(97) <b>EP 3066080</b> (73) Bayer Animal Health GmbH, 40789 Monheim am Rhein, DE
(97) <b>EP 2285739</b> (73) thyssenkrupp Uhde GmbH, 44141 Dortmund, DE	(97) <b>EP 3066080</b> (73) Bayer Animal Health GmbH, 51373 Leverkusen, DE
(97) <b>EP 2406349</b> (73) thyssenkrupp Uhde GmbH, 44141 Dortmund, DE	(97) <b>EP 3066080</b> (73) Elanco Animal Health GmbH, 40789 Monheim am Rhein, DE
(97) <b>EP 2576019</b> (73) thyssenkrupp Uhde GmbH, 44141 Dortmund, DE	(97) <b>EP 3068554</b> (73) Alleima GmbH, 33824 Werther (Westf.), DE
(97) <b>EP 2678270</b> (73) thyssenkrupp Uhde GmbH, 44141 Dortmund, DE	(97) <b>EP 3075435</b> (73) thyssenkrupp Uhde GmbH, 44141 Dortmund, DE
(97) <b>EP 2679997</b> (73) PHC Corporation, Toon-shi, Ehime, JP	(97) <b>EP 3084015</b> (73) Alleima GmbH, 33824 Werther (Westf.), DE
(97) <b>EP 2710043</b> (73) Gnosis S.p.A., 20121 Milano, IT	(97) <b>EP 3099433</b> (73) Alleima GmbH, 33824 Werther (Westf.), DE
(97) <b>EP 2728354</b> (73) PHC Corporation, Toon-shi, Ehime, JP	(97) <b>EP 3151948</b> (73) thyssenkrupp Uhde GmbH, 44141 Dortmund, DE
(97) <b>EP 2794470</b> (73) thyssenkrupp Uhde GmbH, 44141 Dortmund, DE	(97) <b>EP 3172467</b> (73) thyssenkrupp Uhde GmbH, 44141 Dortmund, DE
(97) <b>EP 2848936</b> (73) PHC Corporation, Toon-shi, Ehime, JP	(97) <b>EP 3175004</b> (73) Alleima GmbH, 33824 Werther (Westf.), DE
(97) <b>EP 2852437</b> (73) Gnosis S.p.A., 20121 Milano, IT	(97) <b>EP 3204375</b> (73) PFIZER INC., New York, 10001-2192, NY, US
(97) <b>EP 2895280</b> (73) Alleima GmbH, 33824 Werther (Westf.), DE	(97) <b>EP 3221261</b> (73) thyssenkrupp Uhde GmbH, 44141 Dortmund, DE
(97) <b>EP 2931445</b> (73) Alleima GmbH, 33824 Werther (Westf.), DE	(97) <b>EP 3230268</b> (73) GOWAN CROP PROTECTION LIMITED, Harpenden, Hertfordshire AL5 2JQ, GB
(97) <b>EP 2931469</b> (73) Alleima GmbH, 33824 Werther (Westf.), DE	(97) <b>EP 3237105</b> (73) thyssenkrupp Uhde GmbH, 44141 Dortmund, DE
(97) <b>EP 2969937</b> (73) thyssenkrupp Uhde GmbH, 44141 Dortmund, DE	(97) <b>EP 3296676</b> (73) thyssenkrupp Uhde GmbH, 44141 Dortmund, DE
(97) <b>EP 2976167</b> (73) Alleima GmbH, 33824 Werther (Westf.), DE	(97) <b>EP 3307681</b> (73) thyssenkrupp Uhde GmbH, 44141 Dortmund, DE
(97) <b>EP 2976168</b> (73) Alleima GmbH, 33824 Werther (Westf.), DE	(97) <b>EP 3309124</b> (73) thyssenkrupp Uhde GmbH, 44141 Dortmund, DE
(97) <b>EP 2997284</b> (73) SET Sustainable Energy Technologies GmbH, 9020 Klagenfurt am Wörthersee, AT	(97) <b>EP 3365276</b> (73) thyssenkrupp Uhde GmbH, 44141 Dortmund, DE

(97) **EP 3393689**  
(73) Alleima GmbH, 33824 Werther (Westf.), DE

---

(97) **EP 3393976**  
(73) Resonac Corporation, Minato-ku, Tokyo, JP

---

(97) **EP 3454975**  
(73) thyssenkrupp Uhde GmbH, 44141 Dortmund, DE

---

(97) **EP 3475005**  
(73) Alleima GmbH, 33824 Werther (Westf.), DE

---

(97) **EP 3497057**  
(73) thyssenkrupp Uhde GmbH, 44141 Dortmund, DE

---

(97) **EP 3497058**  
(73) thyssenkrupp Uhde GmbH, 44141 Dortmund, DE

---

(97) **EP 3573927**  
(73) thyssenkrupp Uhde GmbH, 44141 Dortmund, DE

---

(97) **EP 3600588**  
(73) thyssenkrupp Uhde GmbH, 44141 Dortmund, DE

---

(97) **EP 3821216**  
(73) Norsk Elektro Optikk AS, 0667 Oslo, NO

---

(97) **EP 3974470**  
(73) SunCoal Industries GmbH, 14974 Ludwigsfelde, DE

---

(97) **EP 4036095**  
(73) Jumbo Drug Bank Co., Ltd., Chengdu, Sichuan 610000, CN

---



## FG4Q

### Zapsané průmyslové vzory - přehled podle čísel zápisu

V období uzávěrky tohoto čísla Věstníku zapsal Úřad průmyslového vlastnictví tyto průmyslové vzory:

(11) (51)  
38274 12-16

## FG4Q

### Zapsané průmyslové vzory - přehled podle tříd

- (51) 12-16  
(11) 38274  
(21) 2024-42368  
(22) 23.01.2024  
(15) 11.03.2024  
(54) **Kryt nabíječky vozidla**  
(28) 1  
(73) SCANIA CV AB, Södertälje, SE  
(72) Olsblom Erik, Enskede, SE  
Söderberg Sert Miro, Malmö, SE  
Eliasson Erik, Vara, SE  
Lundberg John, Bollebygd, SE  
Bergman Mattias, Hägersten, SE  
(74) FISCHER IP s.r.o., Na hrobci 294/5, Praha 2, Nové Město, 12800

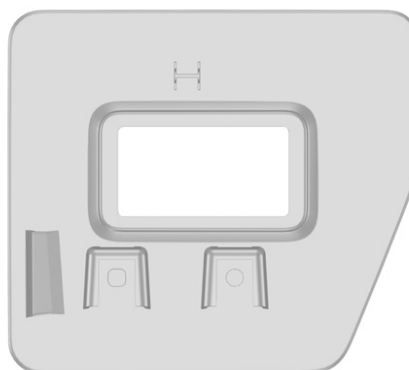

1.3



1.1

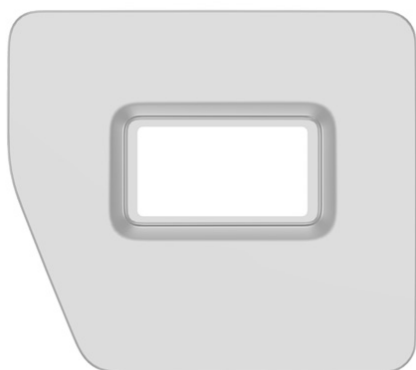

1.2

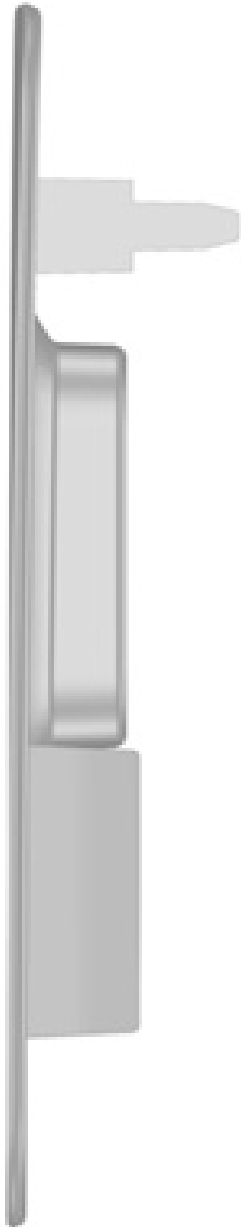

1.4

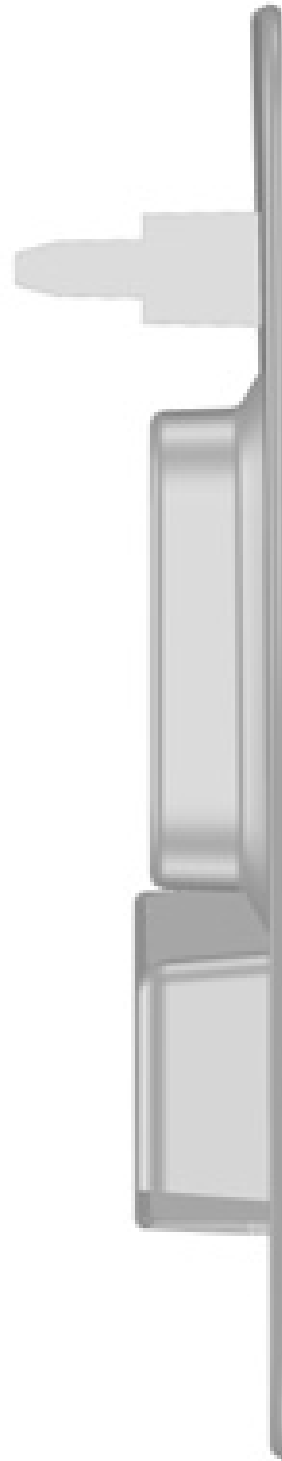

1.5



1.6



1.7

---

### Seznam vlastníků zapsaných průmyslových vzorů

(73)	(11)	(51)
SCANIA CV AB, Södertälje, SE	38274	12-16

## Úřední rozhodnutí a oznámení

### MK1K

### Zániky užitných vzorů uplynutím doby platnosti

(11)	(21)	(51)	
26780	2014-29319	A63B 63/00	(2006.01)

### MK4Q

### Zániky práva ze zapsaných průmyslových vzorů uplynutím doby ochrany

(11)	(21)	Int.Cl/(51)	(11)	(21)	Int.Cl/(51)
28827	1999-31612	7/09-03	36248	2013-39661	9/07-04
29078	1999-31609	7/23-02	37361	2018-41260	11/23-04
32181	2003-34818	8/09-01	37414	2018-41261	11/07-01

### MC3K

### Výmazy užitných vzorů

(11)	28548	(54)	Elektronický termostat
(21)	2015-31167		04.06.2015
(22)	04.06.2015		

### ND1K

### První prodloužení doby platnosti užitných vzorů

(51)	<b>B01J 20/06</b>	(2006.01)	(51)	<b>G08G 1/01</b>	(2006.01)
	<b>B01J 20/26</b>	(2006.01)		<b>G08G 1/017</b>	(2006.01)
(11)	33898			<b>G08G 1/04</b>	(2006.01)
(21)	2020-37283			<b>G08G 1/052</b>	(2006.01)
(22)	27.02.2020		(11)	34072	
(73)	České vysoké učení technické v Praze, Praha 6, Dejvice, CZ		(21)	2020-37308	
(54)	Sorbent, zařízení a sada pro separaci 68Ge a 68Ga		(22)	06.03.2020	
(51)	<b>C12Q 1/6876</b>	(2018.01)	(73)	GEMOS DOPRAVNÍ SYSTÉMY a.s., Praha 9, Satalice, CZ	
	<b>C12Q 1/6883</b>	(2018.01)	(54)	Přestupkový detektor dozorující provoz na komunikaci	
(11)	33979		(51)	<b>F04B 53/18</b>	(2006.01)
(21)	2020-37316			<b>F04B 53/20</b>	(2006.01)
(22)	10.03.2020			<b>F16N 7/40</b>	(2006.01)
(73)	Masarykova univerzita, Brno, Brno-město, CZ			<b>F16N 39/06</b>	(2006.01)
	Fakultní nemocnice Brno, Brno, Bohunice, CZ			<b>B03C 1/02</b>	(2006.01)
(54)	Panel sond pro detekci prognostických a prediktivních markerů lymfoproliferativních onemocnění			<b>F16N 29/02</b>	(2006.01)
(51)	<b>B63H 16/04</b>	(2006.01)		<b>F04B 49/06</b>	(2006.01)
(11)	34007			<b>B03C 1/12</b>	(2006.01)
(21)	2020-37304		(11)	34081	
(22)	05.03.2020		(21)	2020-37391	
(73)	Hudek Tomáš Ing., Šestajovice, CZ		(22)	31.03.2020	
(54)	Doplňkový nástavec, zejména pro sestavu pádla pro pádlování na paddleboardu, a sestava pádla obsahující tento doplňkový nástavec		(73)	TRIBOTEC, spol. s r.o., Praha 10, Strašnice, CZ	
(51)	<b>C12M 3/00</b>	(2006.01)	(54)	Mazací systém pro oběhové mazání mechanismů strojů	
(11)	34009		(51)	<b>E04B 7/02</b>	(2006.01)
(21)	2020-37324			<b>E04D 13/16</b>	(2006.01)
(22)	12.03.2020		(11)	34152	
(73)	Univerzita Jana Evangelisty Purkyně v Ústí nad Labem, Ústí nad Labem, Ústí nad Labem-centrum, CZ		(21)	2020-37570	
(54)	Mikrofluidní čip pro průtokové kultivace biologických objektů		(22)	22.05.2020	
(51)	<b>B60J 3/02</b>	(2006.01)	(73)	Saint-Gobain Construction Products CZ a.s., Praha 8, Libeň, CZ	
(11)	34050		(54)	Systém střešního zateplení budov	
(21)	2020-37362		(51)	<b>A61G 5/08</b>	(2006.01)
(22)	24.03.2020			<b>A61G 5/02</b>	(2006.01)
(73)	LUKOV Plast spol. s r.o., Český Dub, Český Dub IV, CZ			<b>A61G 5/10</b>	(2006.01)
(54)	Sestava spínání sluneční clony		(11)	34169	
			(21)	2020-37359	
			(22)	23.03.2020	
			(73)	AnyoneGo, s.r.o., Brno, Staré Brno, CZ	
			(54)	Skládací invalidní vozík	

(51) <b>B60N 3/10</b> (2006.01)	(51) <b>G21C 3/06</b> (2006.01)
(11) 34192	(11) 34556
(21) 2020-37630	(21) 2020-37330
(22) 08.06.2020	(22) 13.03.2020
(73) Škoda Auto a.s., Mladá Boleslav, Mladá Boleslav II, CZ	(73) ALVEL, a.s., Brno, Ponava, CZ
(54) Držák nápojů	(54) Povlaková trubka na jaderné palivo a palivová tyč obsahující tuto palivovou trubku
(51) <b>B65D 1/24</b> (2006.01)	(51) <b>G21C 17/06</b> (2006.01)
<b>B65D 85/72</b> (2006.01)	<b>G21K 5/00</b> (2006.01)
<b>B65D 21/00</b> (2006.01)	(11) 34557
(11) 34319	(21) 2020-37613
(21) 2020-37492	(22) 03.06.2020
(22) 29.04.2020	(73) ALVEL, a.s., Brno, Ponava, CZ
(73) Kofola ČeskoSlovensko a.s., Ostrava, Poruba, CZ	(54) Materiálová ampule pro ozařování a materiálový klastr pro ozařování vzorků v aktivních zónách jaderných reaktorů obsahující tuto ampuli
(54) Přepravní kontejner, zejména přepravka na láhve	
(51) <b>F24F 1/03</b> (2019.01)	(51) <b>B60N 2/879</b> (2018.01)
<b>F24F 7/06</b> (2006.01)	(11) 34885
<b>F24F 13/20</b> (2006.01)	(21) 2020-37466
<b>F24F 13/30</b> (2006.01)	(22) 22.04.2020
(11) 34335	(73) Technická univerzita v Liberci, Liberec, Liberec I-Staré Město, CZ
(21) 2020-37350	(54) Vyhřívaná sedačka pro vozidla, dopravní prostředky a zemědělské nebo stavební stroje
(22) 20.03.2020	
(73) České vysoké učení technické v Praze, Praha 6, Dejvice, CZ	
KORADO, a.s., Česká Třebová, CZ	
(54) Větrací jednotka	(51) <b>B60B 27/06</b> (2006.01)
	<b>B60B 29/00</b> (2006.01)
(51) <b>G01G 19/52</b> (2006.01)	(11) 35095
<b>G01G 19/44</b> (2006.01)	(21) 2020-37358
<b>G01G 3/12</b> (2006.01)	(22) 23.03.2020
<b>A61G 7/005</b> (2006.01)	(73) AnyoneGo, s.r.o., Brno, Staré Brno, CZ
(11) 34525	(54) Upínací prvek
(21) 2020-37394	
(22) 31.03.2020	
(73) L I N E T spol. s r.o., Slaný, CZ	
(54) Vážní systém na lůžku s nůžkovým zdvihem	

## ND1K

## Druhé prodloužení doby platnosti užitečných vzorů

(51) <b>A47C 7/14</b> (2006.01)	(51) <b>H04L 12/40</b> (2006.01)
(11) 30231	(11) 30779
(21) 2016-32794	(21) 2017-33674
(22) 09.09.2016	(22) 10.05.2017
(73) Knobloch Peter, Turnov, CZ	(73) PODA a.s., Ostrava, Moravská Ostrava, CZ
(54) Zařízení pro balanční pohyb židle	(54) Zařízení pro zálohování komunikačního spojení sběrné jednotky s vyhodnocovací jednotkou
(51) <b>B61K 3/02</b> (2006.01)	(51) <b>E04F 21/16</b> (2006.01)
<b>B61C 15/08</b> (2006.01)	(11) 31450
(11) 30671	(21) 2017-33643
(21) 2017-33474	(22) 26.04.2017
(22) 08.03.2017	(73) Saint-Gobain Construction Products CZ a.s., Praha 8, Libeň, CZ
(73) TRIBOTEC, spol. s r.o., Praha 10, Strašnice, CZ	(54) Zubatá špachtle
(54) Zařízení k modifikaci tření mezi kolem kolejového vozidla a kolejnicí	
(51) <b>B61K 3/00</b> (2006.01)	(51) <b>G01B 11/27</b> (2006.01)
<b>B61C 15/08</b> (2006.01)	<b>G02B 7/00</b> (2006.01)
(11) 30672	(11) 32815
(21) 2017-33475	(21) 2018-35497
(22) 08.03.2017	(22) 07.03.2017
(73) TRIBOTEC, spol. s r.o., Praha 10, Strašnice, CZ	(73) United Kingdom Research and Innovation, Swindon, SN2 1FL, GB
(54) Zařízení kolejového svršku k modifikaci tření mezi kolem kolejového vozidla a kolejnicí	(54) Laserový systém a systém difrakčně založených uspořádávacích značek pro vyrovnání uspořádání optického prvku v laserovém systému
(51) <b>E04F 13/22</b> (2006.01)	
(11) 30751	
(21) 2017-33545	
(22) 24.03.2017	
(73) Křivinka Zdeněk Ing., Polička, Horní Předměstí, CZ	
(54) Konzola systému k upevnění fasády	

## ND4Q

### První obnovy doby ochrany průmyslových vzorů

- |                                                             |                                                   |
|-------------------------------------------------------------|---------------------------------------------------|
| (51) 10-04                                                  | (51) 02-02                                        |
| (11) 37441                                                  | (11) 37576                                        |
| (21) 2019-41430                                             | (21) 2019-41469                                   |
| (22) 18.04.2019                                             | (22) 25.06.2019                                   |
| (54) Zařízení pro skenování gama záření                     | (54) Blůza pro příslušníky Armády České republiky |
| (51) 11-02                                                  | (51) 32-00                                        |
| (11) 37488                                                  | (11) 37588                                        |
| (21) 2019-41425                                             | (21) 2019-41426                                   |
| (22) 11.04.2019                                             | (22) 12.04.2019                                   |
| (54) Ozdobná destička                                       | (54) Figurka                                      |
| (51) 02-02                                                  |                                                   |
| (11) 37563                                                  |                                                   |
| (21) 2019-41408                                             |                                                   |
| (22) 21.03.2019                                             |                                                   |
| (54) Bunda a kalhoty pro příslušníky Armády České republiky |                                                   |

## ND4Q

### Druhé obnovy doby ochrany průmyslových vzorů

- (51) 09-01  
(11) 36399  
(21) 2014-39851  
(22) 12.03.2014  
(54) Lahev

## ND4Q

### Třetí obnovy doby ochrany průmyslových vzorů

- (51) 01-01  
(11) 34656  
(21) 2009-37823  
(22) 09.07.2009  
(54) Zákusek

## PD1K

### Převod práv a ostatní změny majitelů užitných vzorů

- |                                        |                                                                        |
|----------------------------------------|------------------------------------------------------------------------|
| (11) 35046                             | (11) 37429                                                             |
| (21) 2020-38352                        | (21) 2023-41198                                                        |
| (73) LICON s.r.o., Stráž nad Nisou, CZ | (73) Vysoká škola chemicko-technologická v Praze, Praha 6, Dejvice, CZ |
| (11) 37319                             |                                                                        |
| (21) 2023-40987                        |                                                                        |
| (73) LICON s.r.o., Stráž nad Nisou, CZ |                                                                        |

## QA9A

### Nabídka licence

- (73) Therapharm, a.s., Zákolany, CZ  
(11) 309989  
(54) Inteligentní sférické nanoterapeutikum se širokospektrálním antibakteriálním účinkem a jeho způsob výroby

## Zamítnuté a částečně zamítnuté přihlášky ochranných známek před zveřejněním

Kapitola obsahuje údaje o rozhodnutích o přihláškách ochranných známek, u kterých byly na základě provedeného věcného průzkumu shledány Úřadem důvody pro zamítnutí přihlášky ochranné známky podle ustanovení § 4 nebo 6 zákona č. 441/2003 Sb. Na základě toho Úřad vydal rozhodnutí o zamítnutí přihlášky podle ustanovení § 22 zákona č. 441/2003 Sb., a to pro celý seznam výrobků a služeb nebo pro jeho část. Údaje o výsledku rozhodnutí (zamítnutí přihlášky, částečné zamítnutí přihlášky) jsou uvedeny jako datum právní moci rozhodnutí/výsledek rozhodnutí.

(210) **O-575953**  
(540)  
(592) Slovní  
10.02.2024/NABYTÍ P.M. - ZAMÍTNUTÍ PŘIHLÁŠKY

**CH infrastructure a.s.**

(210) **O-585955**  
(540)

(210) **O-582017**  
(540)  
(592) Slovní  
27.02.2024/NABYTÍ P.M. - ČÁSTEČNÉ ZAMÍTNUTÍ PŘIHLÁŠKY

**AKCE REKONSTRUKCE**

**VRAKY  
VYSOČINA**

(210) **O-582618**  
(540)  
(592) Slovní  
06.03.2024/NABYTÍ P.M. - ZAMÍTNUTÍ PŘIHLÁŠKY

**ORCHESTRATOR**

(210) **O-584080**  
(540)  
(592) Slovní  
20.02.2024/NABYTÍ P.M. - ZAMÍTNUTÍ PŘIHLÁŠKY

**infodeník**

(593) Obrazová  
27.02.2024/NABYTÍ P.M. - ZAMÍTNUTÍ PŘIHLÁŠKY

(210) **O-585929**  
(540)  
(592) Slovní  
09.03.2024/NABYTÍ P.M. - ZAMÍTNUTÍ PŘIHLÁŠKY

**PETROVICKÉ PIVO**

(210) **O-588150**  
(540)  
(592) Slovní  
01.03.2024/NABYTÍ P.M. - ZAMÍTNUTÍ PŘIHLÁŠKY

**cyklozmrđ**





## Zveřejněné přihlášky ochranných známek

(210) **O-581217**

(220) 08.09.2022

(320) 08.09.2022

(540)

### Oděvní banka

(592) Slovní

(511) (25) dětské oblečení, neformální oblečení, sportovní oblečení, tkané oblečení, oblečení na běhání, spodní části oblečení, oblečení do deště, oblečení pro miminka, džíny a džínové oblečení, peřinky, jako oblečení pro kojence, mateřské oblečení, trikoty [úplné oblečení], trika bez rukávů, pyžama (pouze trikotová), kalhoty, kalhotky, manšestrové kalhoty, krátké kalhoty, punčochové kalhoty, dětské kalhoty, kalhoty (neformální), kožené kalhoty, teplákové kalhoty, tříčtvrteční kalhoty, legíny [kalhoty], elastické kalhoty, pyžamové kalhoty, těhotenské kalhoty, kapsákové kalhoty, dámské kalhotky, stahovací kalhotky, kalhoty na sportování, sportovní kalhoty (pumpky), kalhoty kratší délky, kalhoty pod kolena, dámské spodní kalhotky, kalhotky dětské [oděvy], bundy, sportovní bundy, džínové bundy, nepromokavé bundy, zimní bundy, teplákové bundy, bundy prošívané, nepromokavé lehké bundy, lehké venkovní bundy, mikiny, mikiny s kapucí, sportovní mikiny s kapucí; (36) charitativní sbírky, organizování charitativních sbírek, získávání prostředků na charitativní účely formou zábavních akcí; (39) charitativní služby, jmenovitě distribuční oblečení, charitativní služby, jmenovitě distribuce příkrývek, distribuční služby.

Třídy výrobků a služeb:

25, 36, 39

(730) **Klub svobodných matek z. s.**, Ďáblická 535, Líbeznice, 25065, CZ

(740) Mgr. PETR ŽIŽKA, LL.M., advokátní kancelář, Mgr. Petr Žižka LL.M., Sedláčkova 209/16, Plzeň, Vnitřní Město, 30100

(210) **O-582017**

(220) 24.10.2022

(320) 24.10.2022

(540)

### AKCE REKONSTRUKCE

(592) Slovní

(511) (9) chytré telefony, tablety a jiná komunikační zařízení a zařízení výpočetní techniky, počítačový hardware, periferní počítačová zařízení, audiovizuální a fotografické přístroje, komunikační zařízení, přístroje pro zachycení, vysílání, přenos, příjem a reprodukci zvuku a obrazu, elektronická zařízení a příslušenství na zpracování dat, audiovizuální přístroje a zařízení, přístroje pro záznam zvuku a obrazu, elektronická navigační zařízení, obaly a pouzdra na nosiče dat a záznamů, brýle, sluneční brýle, pouzdra na brýle, dekorativní magnety, podložky pod myš (příslušenství počítačů); (16) stojany na fotografie, fotoalba a alba pro sběratele, kalendáře, diáře, plakáty, letáky, nálepky, navštívenky, pohledy, přání, sběratelské karty, vstupenky, záložky do knih, grafické reprodukce, kancelářské potřeby (kromě nábytku), kancelářský a dopisní papír, desky na dokumenty, obálky, razítka, psací potřeby, školní potřeby, vyučovací pomůcky a potřeby (kromě přístrojů), pera, tužky, zvyrazňovače, fixy, gumy na gumování, pastelky, krabice z papíru nebo lepenky, papírové tašky, balicí papír, fotografie, papírnické zboží, plastické obaly (nezařazené do jiných tříd), tiskařské typy, výrobky z papíru jištěné proti padělení, s vodoznakem, s ochrannými barvami, papír s ochrannými vlákny, s hologramem, s chemickou ochranou, stravenky, poukázky, ceniny papírové, kupóny, akcie (papírové listiny), listky, tiskopisy, blahopřání, bloky (papírnické výrobky), brožury, držáky na psací potřeby, figurky (sošky) z papírové hmoty, grafiky, gumy na mazání, karty, knižní zarážky z papíru nebo lepenky, křída na psaní, papír, svítící papír, toaletní papír, papírová prostírání, papírové podložky pod sklenice, papírové ubrousky, obaly na láhve lepenkové nebo papírové a z plastických hmot, penály, pera (kancelářské potřeby), poutače z papíru nebo lepenky, pouzdra na doklady, pouzdra na pera, pouzdra s psacími potřebami, papírové praporky, papírové ručníky, samolepky, sešity, skicáky, těžítka, tikety, tiskové typy, držátka na tužky, patentní tužky, zápisníky, zpěvníky; (25) oděvy, obuv, pokrývky hlavy, čepice (včetně pletených), šály, trička; (35) maloobchodní služby a on-line maloobchodní služby spojené s prodejem hudebních děl, oděvů, módních doplňků, psacích potřeb, kancelářských potřeb; (38) telekomunikace, přenášení televizního signálu pomocí satelitních družic, přenos zpráv a obrazových informací pomocí počítače, televizní vysílání a přenosy, audiovizuální přenosové služby, digitální vysílání, elektronická pošta, služby elektronických nástěnek (telekomunikační služby), informační kanceláře, vysílání kabelové televize, služby dálkových konferencí, počítačová komunikace,

posílání zpráv, poskytování internetových diskusních fór, pronájem přístrojů pro přenos zpráv, pronájem přístupového času ke globálnímu počítačovému síťi, pronájem zařízení pro přenos informací, půjčování telekomunikačních zařízení, teleshoppingové služby (poskytování televizních kanálů pro teleshoppingové služby), televizní vysílání zábavných, vzdělávacích, výchovných, soutěžních, diskusních a informačních pořadů, šíření elektronických časopisů, informací, elektronických periodik, knih v elektronické podobě, audio nebo audiovizuálních děl prostřednictvím informační nebo datové nebo elektronické nebo komunikační nebo telekomunikační nebo počítačové sítě, zejména internetu, pomocí satelitů a jiných sítí, přenos digitálních dat prostřednictvím televize, služby na internetu související s televizním vysíláním, přenos dat (obrázků, fotografií, 3D aplikací) prostřednictvím globální počítačové sítě, streaming zvukového materiálu a video materiálu na internetu, služby přenosu videa na vyžádání (Vod), poskytování internetových diskusních fór, poskytování služeb v oblasti on-line komunikace, přenos interaktivního zábavního softwaru, přenos zpráv prostřednictvím elektronických médií, informační služby týkající se televizního vysílání; (41) půjčování filmů, fotografování, informace o možnostech zábavy, informace o výchově a vzdělávání, výchovné zábavné klubové služby, plánování a organizování večírků, pronájem audio nahrávek, pronájem dekorací, pronájem kinematografických filmů, provozování her on-line (z počítačové sítě), výroba divadelních nebo jiných představení, půjčování videopásek, psaní scénářů, výroba titulků, dabing, služby opatřování titulků, výuka, pronájem zvukového nahrávacího zařízení, živé představení, organizování živých vystoupení, čtenářská anketa, divácká anketa.

Třídy výrobků a služeb:

9, 16, 25, 35, 38, 41

(730) **Gibbs & Co., s.r.o.**, Na příkopě 859/22, Praha 1, Nové Město, 11000, CZ

(740) Rott, Růžička & Guttman a spol., Vyskočilova 1566, Praha 4, Michle, 14000

(210) **O-587557**

(220) 11.08.2023

(320) 11.08.2023

(540)

### SinglStory

(592) Slovní

(511) (9) podcasty, podcasty ke stažení, audio a video záznamy, elektronické publikace ke stažení, zvukové nahrávky ke stažení, multimediální soubory ke stažení; (38) podcasting, přenos podcastů, rádiové vysílání, distribuce dat nebo audiovizuálních záznamů prostřednictvím globální počítačové sítě nebo internetu, radiokomunikace, rozhlasové a televizní vysílání, televizní produkce, vysílání televizních pořadů prostřednictvím televizních služeb video na vyžádání a placených televizních služeb, video, audio a televizní streaming; (41) zábavní služby, produkce podcastů, tvorba [psaní] podcastů, poskytování zábavy prostřednictvím podcastů, tvorba [psaní] vzdělávacího obsahu pro podcasty, uvádění předem nahraných zábavných pořadů, vedení kurzů, seminářů a workshopů, vzdělávací služby pro poskytování vzdělávacích kurzů, zajišťování on line vzdělávacích kurzů, poradenství v oblasti vzdělání, organizování webinarů, televizní programy (produkce rozhlasových a televizních programů).

Třídy výrobků a služeb:

9, 38, 41

(730) **Maxa Zuzana**, Gajdošova 2185/30, Brno, Židenice, 61500, CZ

(740) INPARTNERS GROUP, Mgr. Jan Brauner LL.M., advokát, Cyrilská 508/7, Brno, Tmitá, 60200

(210) **O-588341**

(220) 21.09.2023

(320) 21.09.2023

(540)

### KralVitamin

(592) Slovní

(511) (3) čisticí prostředky a vonné přípravky, jiné než pro osobní potřebu, kosmetické přípravky, parfumerie, přípravky pro osobní hygienu, kosmetické přípravky pro péči o zvířata, toaletní přípravky, vonné oleje a aromatické výtažky; (5) hygienické přípravky a hygienické výrobky, léčiva a veterinární přípravky a výrobky, potravní doplňky a dietetické přípravky, přípravky na dezodoraci a čištění vzduchu, zubní přípravky a potřeby, zubní

výrobky a léčebné zubní pasty; (8) jídelní přístroje, kuchyňské nože a náčiní na krájení pro použití v kuchyni, ruční hygienické a kosmetické náčiní pro lidi a zvířata, ruční nářadí a nástroje pro zpracování materiálů a pro výrobu, opravy a údržbu; (21) domácí náčiní k úklidu, kartáče a materiály na výrobu kartáčů, kosmetické a hygienické potřeby a potřeby pro péči o krásu, nádobí, kuchyňské náčiní a nádoby, nezpracované a polo zpracované sklo (s výjimkou skla používaného ve stavebnictví), výrobky pro péči o oděvy a obuv, sochy, figurky, plakety a medaile a umělecké předměty vyrobené z porcelánu, terakoty nebo skla, zahrnuté v této třídě.

Třídy výrobků a služeb:  
3, 5, 8, 21

(730) **Vladimír Zámečník Ing.**, Na rybníčku 576/20, Brandýs nad Labem-Stará Boleslav, Brandýs nad Labem, 25001, CZ

(210) **O-588342**

(220) 21.09.2023

(320) 21.09.2023

(540)

**alfaVitamin**

(592) Slovní

(511) (3) čisticí prostředky a vonné přípravky, jiné než pro osobní potřebu, kosmetické přípravky, parfumerie, přípravky pro osobní hygienu, kosmetické přípravky pro péči o zvířata, toaletní přípravky, vonné oleje a aromatické výtažky; (5) hygienické přípravky a hygienické výrobky, léčiva a veterinární přípravky a výrobky, potravní doplňky a dietetické přípravky, přípravky na dezodoraci a čištění vzduchu, zubní přípravky a potřeby, zubní výrobky a léčebné zubní pasty; (8) jídelní přístroje, kuchyňské nože a náčiní na krájení pro použití v kuchyni, ruční hygienické a kosmetické náčiní pro lidi a zvířata, ruční nářadí a nástroje pro zpracování materiálů a pro výrobu, opravy a údržbu; (21) domácí náčiní k úklidu, kartáče a materiály na výrobu kartáčů, kosmetické a hygienické potřeby a potřeby pro péči o krásu, nádobí, kuchyňské náčiní a nádoby, nezpracované a polo zpracované sklo (s výjimkou skla používaného ve stavebnictví), výrobky pro péči o oděvy a obuv, sochy, figurky, plakety a medaile a umělecké předměty vyrobené z porcelánu, terakoty nebo skla, zahrnuté v této třídě.

Třídy výrobků a služeb:  
3, 5, 8, 21

(730) **Vladimír Zámečník Ing.**, Na rybníčku 576/20, Brandýs nad Labem-Stará Boleslav, Brandýs nad Labem, 25001, CZ

(210) **O-588343**

(220) 21.09.2023

(320) 21.09.2023

(540)

**NanoNano**

(592) Slovní

(511) (3) čisticí prostředky a vonné přípravky, jiné než pro osobní potřebu, kosmetické přípravky, parfumerie, přípravky pro osobní hygienu, kosmetické přípravky pro péči o zvířata, toaletní přípravky, vonné oleje a aromatické výtažky; (5) hygienické přípravky a hygienické výrobky, léčiva a veterinární přípravky a výrobky, potravní doplňky a dietetické přípravky, přípravky na dezodoraci a čištění vzduchu, zubní přípravky a potřeby, zubní výrobky a léčebné zubní pasty; (8) jídelní přístroje, kuchyňské nože a náčiní na krájení pro použití v kuchyni, ruční hygienické a kosmetické náčiní pro lidi a zvířata, ruční nářadí a nástroje pro zpracování materiálů a pro výrobu, opravy a údržbu, sečné, bodné a tupé zbraně; (21) domácí náčiní k úklidu, kartáče a materiály na výrobu kartáčů, kosmetické a hygienické potřeby a potřeby pro péči o krásu, nádobí, kuchyňské náčiní a nádoby, nezpracované a polo zpracované sklo (s výjimkou skla používaného ve stavebnictví), výrobky pro péči o oděvy a obuv, sochy, figurky, plakety a medaile a umělecké předměty vyrobené z porcelánu, terakoty nebo skla, zahrnuté v této třídě.

Třídy výrobků a služeb:  
3, 5, 8, 21

(730) **Zámečník Vladimír Ing.**, Na rybníčku 576/20, Brandýs nad Labem-Stará Boleslav, Brandýs nad Labem, 25001, CZ

(210) **O-589048**

(220) 26.10.2023

(320) 26.10.2023

(540)

**MEBAC MACHINERY**

(592) Slovní

(511) (35) pomoc v obchodní a podnikatelské činnosti, management a administrativní služby, pronájem kancelářských strojů a zařízení; (36) pronájem nemovitostí a majetku, pronájem domů, pronájem budov, pronájem kanceláří, pronájem maloobchodních prostor, pronájem obchodních prostor, pronájem obchodních center, pronájem bytů a bydlení, pronájem soukromého pozemku, pronájem nájemních domů, správa (správa pozemků, správa nemovitostí), správa budov, správa majetku, správa bytového domu, správa portfolií nemovitostí, správa bytového fondu, správa pronájmu činžovních domů, správa nájemních, činžovních domů, oceňování a správa nemovitostí, správa nemovitostí v zemědělství; (37) pronájem nástrojů, strojů, zařízení a vybavení pro stavebnictví, demolice, úklid a pro údržbu.

Třídy výrobků a služeb:

35, 36, 37

(730) **HFI GROUP a.s.**, Okružní 781, Nehvizdy, 25081, CZ

(740) Advokátní kancelář Mgr. Aleš Velc, Mgr. Aleš Velc, advokát, Toulcovo nám. 156, Litomyšl, Litomyšl-Město, 57001

(210) **O-589049**

(220) 26.10.2023

(320) 26.10.2023

(540)

The logo for MEBAC MACHINERY features the word "MEBAC" in a large, bold, black sans-serif font. Below it, the word "MACHINERY" is written in a smaller, all-caps, black sans-serif font. The text is set against a white background with a red, stylized geometric shape behind the letters.

(593) Obrazová

(511) (35) pomoc v obchodní a podnikatelské činnosti, management a administrativní služby, pronájem kancelářských strojů a zařízení; (36) pronájem nemovitostí a majetku, pronájem domů, pronájem budov, pronájem kanceláří, pronájem maloobchodních prostor, pronájem obchodních prostor, pronájem obchodních center, pronájem bytů a bydlení, pronájem soukromého pozemku, pronájem nájemních domů, správa (správa pozemků, správa nemovitostí), správa budov, správa majetku, správa bytového domu, správa portfolií nemovitostí, správa bytového fondu, správa pronájmu činžovních domů, správa nájemních, činžovních domů, oceňování a správa nemovitostí, správa nemovitostí v zemědělství; (37) pronájem nástrojů, strojů, zařízení a vybavení pro stavebnictví, demolice, úklid a pro údržbu.

Třídy výrobků a služeb:

35, 36, 37

(591) Barevná

(730) **HFI GROUP a.s.**, Okružní 781, Nehvizdy, 25081, CZ

(740) Advokátní kancelář Mgr. Aleš Velc, Mgr. Aleš Velc, advokát, Toulcovo nám. 156, Litomyšl, Litomyšl-Město, 57001

(210) **O-589061**  
(220) 27.10.2023  
(320) 27.10.2023  
(540)



(593) Obrazová  
(511) (16) papírové propagační materiály souvisejících s festivalem, s divadelní, hudební, taneční, výtvarnou oblastí a se studiem hudebně-dramatických oborů; (25) reklamní trička, čepice, svrchní oděvy; (26) knoflíky, spony na oděvy, mašle do vlasů, ozdobné odznaky, fiží, divadelní masky, výšivky; (35) propagace a reklama vzdělávacích akcí, výstav a přehlídek, zejména pro podporu divadelní tvorby a činnosti, prodej reklamních předmětů, triček, čepic, svrchních oděvů, prodej propagačních materiálů, textilních tašek, prodej výrobků uvedených shora ve tř. 25 a 26; (41) organizování festivalů, vedení divadelních festivalů, pořádání festivalů scénického umění, pořádání divadelních představení, scénických čtení, organizování a pořádání vzdělávacích akcí, výstav a přehlídek, zejména pro podporu divadelní tvorby a činnosti, reklamní, kulturní, odborné a společenské akce a přehlídky, související poradenské služby, kulturní, vzdělávací nebo zábavní služby poskytované zábavními parky, cirkusy, uměleckými galeriemi a muzei, pořádání festivalů pro zábavní účely, pořádání festivalů pro školící účely, organizování festivalů pro vzdělávací účely, organizování festivalů pro kulturní účely, služby v oblasti hudebních festivalů, pořádání výukových programů, školení, organizování workshopů související s hudebně-dramatickou výchovou, pořádání workshopů a školení na rozvoj v oblasti divadelní, taneční, filmové, hudební a výtvarné, pořádání výukových programů.

Třídy výrobků a služeb:  
16, 25, 26, 35, 41

(591) Barevná  
(730) **Bubníková Adéla**, Na svahu 218/2, Praha 6, Sedlec, 16000, CZ

(210) **O-589617**  
(220) 21.11.2023  
(320) 21.11.2023  
(540)

(593) Obrazová  
(511) (6) sochy, figurky, umělecké předměty, ozdoby a dekorativní předměty vyrobené z obecných kovů a jejich slitin zahrnutých v této třídě; (16) obrazy, akvarelové malby, almanachy, barevné litografie, brožury, časopisy, fotografie, grafické tisky, chromolitografie, kalendáře, katalogy, knihy,

koláže, litografie, malby (obrazy) zarámované i nezarámované, olejotisky, periodika, plakáty, pohlednice, portréty, poštovní známky, prospekty, sběratelské karty, tiskoviny, tisky (rytiny), tištěné publikace, umělecká litografická díla, zápisníky; (19) sochy, figurky, umělecké předměty, ozdoby a dekorativní předměty vyrobené z materiálů jako kámen, beton a mramor zahrnuté v této třídě; (20) sochy, figurky, umělecké předměty, ozdoby a dekorativní předměty vyrobené z materiálů jako dřevo, vosk, sádra nebo umělá hmota zahrnuté v této třídě; (21) sochy, figurky, umělecké předměty, ozdoby a dekorativní předměty vyrobené z materiálů jako porcelán, terakota nebo sklo zahrnuté v této třídě; (35) aukce a dražby uměleckých děl a starožitností, aukce, příprava, zprostředkování a vedení aukcí, odborné poradenství v oblasti aukcí, dražby, příprava, zprostředkování a vedení dražeb, odborné poradenství v oblasti dražeb, online aukce, online dražby, služby v oblasti online aukcí a online dražeb, nákup a prodej uměleckých děl a starožitností, pořádání a vedení uměleckých výstav, pořádání a vedení prodejních výstav, výstavy k reklamním a obchodním účelům, reklamní, marketingové a propagační služby, online reklamní, marketingové a propagační služby, merchandising, obchodní konzultační a poradenské služby, služby obchodního zprostředkování, zprostředkování v oblasti obchodu, a to v oblasti umění, včetně nákupu a prodeje uměleckých děl; (36) oceňování uměleckých děl, oceňování starožitností, finanční odhady a oceňování ceností, oceňování movitého majetku, poskytování informací vztahujících se k oceňování uměleckých děl; (37) údržba a restaurování uměleckých děl, služby v oblasti restaurování obrazů a starožitností; (40) rámování uměleckých děl, rámování obrazů, upevňování uměleckých děl jako součást procesu rámování, služby umístování obrazů; (41) služby umělecké galerie, služby umělecké galerie poskytované online, služby vydavatelství, nakladatelská a vydavatelská činnost, organizování vzdělávacích, kulturních a uměleckých akcí, organizování prezentací umění veřejnosti, prezentace uměleckých děl a starožitností, konzultační a poradenské služby v oblasti umění, pořádání seminářů v oblasti umění, ediční a publikační činnost v oblasti umění, online publikování, půjčování a pronájem uměleckých děl, fotografování, produkce zvuku, obrazu, multimédií a fotografií; (42) ověřování pravosti uměleckých děl, ověřování pravosti obrazů, odborné znalecké posudky uměleckých děl, grafický design.

Třídy výrobků a služeb:  
6, 16, 19, 20, 21, 35, 36, 37, 40, 41, 42

(730) **ART Capital Gallery s.r.o.**, Jungmannovo náměstí 770/8, Praha 1, Nové Město, 11000, CZ

(210) **O-589881**  
(220) 01.12.2023  
(320) 01.12.2023  
(540)

## Futrále

(592) Slovní  
(511) (16) papír a lepenka, tiskárenské výrobky, potřeby pro vazbu knih, fotografie, kartonové krabice, balící kartony z lepenky, proložky z lepenky, dvouvrstvá lepenka v rolích, dvouvrstvé vlnité lepenky v arších, klopové krabice z lepenky, papírové a lepenkové obaly, kancelářské potřeby s výjimkou nábytku, lepidla pro kancelářské potřeby nebo pro domácnost, potřeby pro rýsování a kreslení a potřeby pro umělce, malířské štětky, instruktážní a výukové materiály (papírové), plastové archy, fólie a sáčky pro balení a obaly, tiskařské typy, štočky; (35) reklamní a marketingová činnost, obchodní průzkumy, předvádění výrobků, distribuce zboží k reklamním účelům, automatizované zpracování a správa obchodních dat, obchodní poradenství, činnost organizačních a ekonomických poradců, obchodní administrativa, kancelářské práce, obchodní zastoupení jiných podnikatelských subjektů - výrobců, pořádání reklamních a prodejních akcí, poskytování obchodních a prodejních informací, maloobchodní, velkoobchodní a elektronický prodej polygrafických strojů a technologií, tiskáren, obalů, tiskovin, výrobků z papíru, polygrafických barev a tonerů či dalších potřeb pro tisk; (40) zpracování a úprava materiálů pomocí průmyslových strojů i ručně, a to zpracování papíru a kartónu, finální úprava výrobků a obalů pro výrobky, polygrafické služby, a tisk všeho druhu, potisk výrobků a jejich obalů, recyklace materiálů, poskytování informací a konzultace v oblasti zpracování materiálů a tisku.

Třídy výrobků a služeb:  
16, 35, 40

(730) **Obaly Morava, a.s.**, tř. Tomáše Bati 1700, Otrokovice, 76502, CZ

(210) **O-589884**

(220) 01.12.2023

(320) 01.12.2023

(540)

## Futrale

(592) Slovní

(511) (16) papír a lepenka, tiskárenské výrobky, potřeby pro vazbu knih, fotografie, kartonové krabice, balící kartony z lepenky, proložky z lepenky, dvouvrstvá lepenka v rolích, dvouvrstvé vlnité lepenky v arších, klopové krabice z lepenky, lepené krabice papírové a lepenkové obaly, kancelářské potřeby s výjimkou nábytku, lepidla pro kancelářské potřeby nebo pro domácnost, potřeby pro rýsování a kreslení a potřeby pro umělce, malířské štětce, instruktážní a výukové materiály (papírové), plastové archy, fólie a sáčky pro balení a obaly, tiskařské typy, štočky; (35) reklamní a marketingová činnost, obchodní průzkumy, předvádění výrobků, distribuce zboží k reklamním účelům, automatizované zpracování a správa obchodních dat, obchodní poradenství, činnost organizačních a ekonomických poradců, obchodní administrativa, kancelářské práce, obchodní zastoupení jiných podnikatelských subjektů - výrobců, pořádání reklamních a prodejních akcí, poskytování obchodních a prodejních informací, maloobchodní, velkoobchodní a elektronický prodej polygrafických strojů a technologií, tiskáren, obalů, tiskovin, výrobků z papíru, polygrafických barev a tonerů či dalších potřeb pro tisk; (40) zpracování a úprava materiálů pomocí průmyslových strojů i ručně, a to zpracování papíru a kartónu, finální úprava výrobků a obalů pro výrobky, polygrafické služby, a to tisk všeho druhu, potisk výrobků a jejich obalů, recyklace materiálů, poskytování informací a konzultace v oblasti zpracování materiálů a tisku.

Třídy výrobků a služeb:

16, 35, 40

(730) **Obaly Morava, a.s.**, tř. Tomáše Bati 1700, Otrokovice, 76502, CZ

(210) **O-589885**

(220) 01.12.2023

(320) 01.12.2023

(540)

## Futraly

(592) Slovní

(511) (16) papír a lepenka, tiskárenské výrobky, potřeby pro vazbu knih, fotografie, kartonové krabice, balící kartony z lepenky, proložky z lepenky, dvouvrstvá lepenka v rolích, dvouvrstvé vlnité lepenky v arších, klopové krabice z lepenky, papírové a lepenkové obaly, kancelářské potřeby s výjimkou nábytku, lepidla pro kancelářské potřeby nebo pro domácnost, potřeby pro rýsování a kreslení a potřeby pro umělce, malířské štětce, instruktážní a výukové materiály (papírové), plastové archy, fólie a sáčky pro balení a obaly, tiskařské typy, štočky; (35) reklamní a marketingová činnost, obchodní průzkumy, předvádění výrobků, distribuce zboží k reklamním účelům, automatizované zpracování a správa obchodních dat, obchodní poradenství, činnost organizačních a ekonomických poradců, obchodní administrativa, kancelářské práce, obchodní zastoupení jiných podnikatelských subjektů - výrobců, pořádání reklamních a prodejních akcí, poskytování obchodních a prodejních informací, maloobchodní, velkoobchodní a elektronický prodej polygrafických strojů a technologií, tiskáren, obalů, tiskovin, výrobků z papíru, polygrafických barev a tonerů či dalších potřeb pro tisk; (40) zpracování a úprava materiálů pomocí průmyslových strojů i ručně, a to zpracování papíru a kartónu, finální úprava výrobků a obalů pro výrobky, polygrafické služby, a to tisk všeho druhu, potisk výrobků a jejich obalů, recyklace materiálů, poskytování informací a konzultace v oblasti zpracování materiálů a tisku.

Třídy výrobků a služeb:

16, 35, 40

(730) **Obaly Morava, a.s.**, tř. Tomáše Bati 1700, Otrokovice, 76502, CZ

(210) **O-590173**

(220) 14.12.2023

(320) 14.12.2023

(540)

## Nábřeží řemeslníků

(592) Slovní

(511) (41) vzdělávací a výukové služby vztahující se k umění a řemeslům, objednávání vystoupení umělců na akce (služby organizátora), organizace kulturních představení, vedení kulturních akcí, vedení kulturních aktivit, poskytování kulturních aktivit, pořádání [organizace] kulturních aktivit, organizování komunitních kulturních akcí, organizování kulturních a

vzdělávacích výstav, organizování kulturních a uměleckých akcí, organizování zábavních a kulturních akcí, příprava a pořádání kulturních aktivit, poskytování informací o kulturních aktivitách, organizace představení, organizace živých představení, produkce divadelních představení, organizování vzdělávacích akcí, organizování festivalů, organizování slavností pro kulturní účely, organizování slavností pro vzdělávací účely, organizování slavností pro zábavní účely, organizování slavností pro rekreační účely, předprodej vstupenek (zábava), pořádání hudebních vystoupení, workshopy ke kulturním účelům, workshopy ke vzdělávacím účelům.

Třídy výrobků a služeb:

41

(730) **Langr Tomáš**, Orlická 252/23, Hradec Králové, Slezské Předměstí, 50003, CZ

(210) **O-590292**

(220) 20.12.2023

(320) 20.12.2023

(540)



(593) Obrazová

(511) (9) přístroje pro měření, signalizaci a kontrolu (inspekci); (11) přístroje pro topení a rozvod vody; (37) servis a opravy elektronických zařízení, instalace a opravy počítačů (hardware), montáž přístrojů pro měření, signalizaci a kontrolu (inspekci); (39) dodávání přístrojů pro měření, signalizaci a kontrolu (inspekci); (42) vědecké a technologické služby, průmyslové analýzy a výzkum, návrh a vývoj počítačového hardware a software, poradenská služba v oblasti vývoje elektroniky, vývoj přístrojů pro měření, signalizaci a kontrolu (inspekci), výroba (programování) programového vybavení a řídicích systémů.

Třídy výrobků a služeb:

9, 11, 37, 39, 42

(730) **ELIS PLZEŇ a. s.**, Luční 425/15, Plzeň, Severní Předměstí, 30100, CZ

(210) **O-590293**

(220) 20.12.2023

(320) 20.12.2023

(540)



## KROVY-SANACE

(593) Obrazová

(511) (1) průmyslové soli na konzervování, s výjimkou soli na konzervování potravin, hasicí a protipožární směsi; (2) konzervační přípravky proti deterioraci dřeva, barvy nátěry, laky; (5) přípravky na hubení škůdců.

Třídy výrobků a služeb:

1, 2, 5

(591) Barevná

(730) **KS Sankro, s.r.o.**, Polenská 4382/2c, Jihlava, 58601, CZ

(210) **O-590295**  
(220) 20.12.2023  
(320) 20.12.2023  
(540)



(593) Obrazová  
(511) (1) průmyslové soli na konzervování, s výjimkou soli na konzervování potravin, hasicí a protipožární směsi; (2) konzervační přípravky proti deterioraci dřeva, barvy nátěry, laky; (5) přípravky na hubení škůdců.  
Třídy výrobků a služeb:  
1, 2, 5  
(730) **KS Sankro, s.r.o.**, Polenská 4382/2c, Jihlava, 58601, CZ

(210) **O-590296**  
(220) 20.12.2023  
(320) 20.12.2023  
(540)



**SANKRO**

**Nenechte si sežrat střechu nad hlavou.**

(593) Obrazová  
(511) (1) průmyslové soli na konzervování, s výjimkou soli na konzervování potravin, hasicí a protipožární směsi; (2) konzervační přípravky proti deterioraci dřeva, barvy nátěry, laky; (5) přípravky na hubení škůdců.  
Třídy výrobků a služeb:  
1, 2, 5  
(591) Barevná  
(730) **KS Sankro, s.r.o.**, Polenská 4382/2c, Jihlava, 58601, CZ

(210) **O-590297**  
(220) 20.12.2023  
(320) 20.12.2023  
(540)

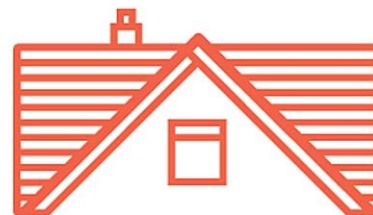

**SANKRO**  
**SANACE KROVŮ**

(593) Obrazová  
(511) (1) průmyslové soli na konzervování, s výjimkou soli na konzervování potravin, hasicí a protipožární směsi; (2) konzervační přípravky proti deterioraci dřeva, barvy nátěry, laky; (5) přípravky na hubení škůdců.  
Třídy výrobků a služeb:  
1, 2, 5  
(591) Barevná  
(730) **KS Sankro, s.r.o.**, Polenská 4382/2c, Jihlava, 58601, CZ

(210) **O-590302**  
(220) 20.12.2023  
(320) 20.12.2023  
(540)



(593) Obrazová  
(511) (29) hotová jídla sestávající především z kebabu, maso, masové výtažky, zpracovaná zelenina; (39) doprava a rozvoz jídel; (43) služby zajišťující stravování a nápoje, služby spojené s provozováním pohostinství, restaurací, kaváren a podniků rychlého občerstvení v rámci třídy 43, restaurační služby (stravování), příprava hotových jídel, služby provozoven nabízejících rychlé občerstvení s odnosem s sebou, restaurace rychlého občerstvení.  
Třídy výrobků a služeb:  
29, 39, 43  
(591) Barevná  
(730) **Ergin Sezai**, Havlíčkova 1105/1, Boskovice, 68001, CZ  
(740) artpatent, advokátní kancelář s.r.o., Dukelských hrdinů 976/12, Praha 7, Holešovice, 17000

(210) **O-590329**  
(220) 20.07.2023  
(320) 20.07.2023  
(540)

**ticketportal**

(593) Obrazová  
(511) (35) reklama a propagační činnost, šíření reklam, distribuce reklamních

textů, reklama on-line v počítačové síti, šíření reklamních materiálů on-line, aktualizace reklamních materiálů, předváděcí akce a obchodní výstavy, organizování komerčních nebo reklamních výstav, pořádání výstav pro reklamní účely, vydávání inzertních materiálů, reklamní a inzertní služby, obchodní informační služby poskytované přes internet, organizování losování cen pro účely propagace, pořádání virtuálních výstavních veletrhů on-line, pořádání interaktivních virtuálních aukcí; (41) hudební nakladatelství, školení, organizování a vedení konferencí, kongresů a symposií, organizování kongresů a konferencí pro kulturní a vzdělávací účely, produkce akcí elektronického sportu, poskytování on-line elektronických publikací v oblasti hudby (bez možnosti stažení), rezervace a objednávání vstupenek na akce elektronického sportu, výroba rozhlasových a televizních programů, organizování kulturních výstav, výchova, vzdělávání, zábava a sportovní činnost, sportovní a kulturní aktivity, služby sázkové kanceláře, služby sportovních sázek on-line, služby uzavírání sázek, provozování loterií, pronájem hracích automatů, pronájem herních automatů (přístroje ke hraní her), losování cen (loterie), poskytování on-line zábavy ve formě lig virtuálních sportů, služby v oblasti her virtuální reality poskytované on-line z počítačové sítě; (42) platforma jako služba (PaaS) zaměřená na softwarové platformy pro poskytování přístupu ke krypto-sběratelským předmětům, nesměnitelným žetonům a jiným aplikačním žetonům, blockchain jako služba (BaaS), poskytování služeb v oblasti ověřování uživatelů prostřednictvím technologie blockchain, vytváření a udržování webových stránek na zakázku, návrh, vytváření, hosting a správa webových stránek pro jiné subjekty, navrhování informačních systémů, služby v oblasti informačních technologií, technologické služby, software jako služba (SaaS) a platforma jako služba (PaaS) zaměřená na počítačový software, pro použití v následujících oblastech: poskytování informací pro digitální umění, krypto-sběratelské předměty, nezastupitelné tokeny a jiné aplikační tokeny, programování nesměnitelných žetonů (NFT), navrhování nesměnitelných žetonů (NFT).

Třídy výrobků a služeb:

35, 41, 42

- (591) Barevná  
(730) **IRS network a.s.**, Karla Engliše 519/11, Praha 5 - Smíchov, 150 00, CZ  
(740) Patent-K s.r.o., Husníkova 2086/22, Praha 5, Stodůlky, 15800

- (210) **O-590359**  
(220) 22.12.2023  
(320) 22.12.2023  
(540)



- (593) Obrazová  
(511) (29) mléčné výrobky, a to mražené smetanové krémy i s rostlinným tukem, jogurtové, tvarohové, s přídavkem ovoce, mražené ovocné dřeně a pyré; (30) mražené cukrovinky, mražené cukrovinky obsahující zmrzlinu, mražené jogurty, mražené jogurtové cukrovinky, zmrzliny, ovocné zmrzliny, smetanové zmrzliny, tvarohové zmrzliny, zmrzlinové výrobky, mražené smetanové krémy i s rostlinným tukem, ovocné krémy mražené samostatně, zmrazené mléčné cukrárenské výrobky, zmrzlinové cukrovinky, zmrzlinové dezerty.

Třídy výrobků a služeb:

29, 30

- (591) Barevná  
(730) **Bidfood Czech Republic s.r.o.**, V Růžovém údolí 553, Kralupy nad Vltavou, Míkovice, 27801, CZ

- (210) **O-590360**  
(220) 22.12.2023  
(320) 22.12.2023  
(540)



- (593) Obrazová  
(511) (29) mléčné výrobky, a to mražené smetanové krémy i s rostlinným tukem, jogurtové, tvarohové, s přídavkem ovoce, mražené ovocné dřeně a pyré; (30) mražené cukrovinky, mražené cukrovinky obsahující zmrzlinu, mražené jogurty, mražené jogurtové cukrovinky, zmrzliny, ovocné zmrzliny, smetanové zmrzliny, tvarohové zmrzliny, zmrzlinové výrobky, mražené smetanové krémy i s rostlinným tukem, ovocné krémy mražené samostatně, zmrazené mléčné cukrárenské výrobky, zmrzlinové cukrovinky, zmrzlinové dezerty.

Třídy výrobků a služeb:

29, 30

- (730) **Bidfood Czech Republic s.r.o.**, V Růžovém údolí 553, Kralupy nad Vltavou, Míkovice, 27801, CZ

- (210) **O-590398**  
(220) 27.12.2023  
(320) 27.12.2023  
(540)



- (593) Obrazová  
(511) (35) reklama, propagace, inzerce a poskytování informací všemi druhy médií, výstavní činnost, marketing, obchodní administrativa, kancelářské práce; (41) zábavní park (zoopark), provozování expozice zvířat a safari prohlídková, výstavní, výchovná, vzdělávací, zábavní, soutěžní a klubová činnost, rozptýlení a rekreace, vydavatelská a nakladatelská činnost spojená s tvorbou výukových programů, tvorba a šíření audiovizuálních děl, zprostředkovatelská činnost ve výše uvedených oblastech v rámci třídy 41; (43) stravovací a ubytovací služby- provoz ubytování hotelového a campingového typu, poskytování restauračních služeb a služeb rychlého občerstvení, catering, zprostředkovatelská a poradenská činnost ve výše uvedených oblastech v rámci třídy 43.

Třídy výrobků a služeb:

35, 41, 43

- (591) Barevná  
(730) **ZELLAND, s.r.o.**, Bolzanova 1615/1, Praha 1, Nové Město, 11000, CZ  
(740) Ing. Michal Jupa, patentový zástupce, Na Baních 1385, Praha 5, Zbraslav, 15600

(210) **O-590399**  
(220) 27.12.2023  
(320) 27.12.2023  
(540)



(593) Obrazová  
(511) (16) tiskoviny všeho druhu, a to časopisy, periodika, noviny, knihy, plakáty, letáky, propagační materiály – v rámci této třídy, fotografie; (35) zprostředkovatelská, konzultační, poradenská a organizační činnost v oblasti řízení organizací sociálních služeb, zprostředkování styku s národními a mezinárodními institucemi, průzkum trhu, statistická šetření, propagace, reklama, inzerce všemi druhy médií, marketing, šíření reklamních prostředků, vše výše uvedené v oblasti řízení organizací sociálních služeb; (38) šíření informací prostřednictvím informačních sítí (internet); (41) organizování a pořádání kongresů, odborných konferencí, vzdělávacích programů, seminářů, kurzů a výstavních akcí, vydavatelská a nakladatelská činnost, tvorba a šíření audiovizuálních děl, zprostředkovatelská a poradenská činnost v oblasti shora uvedených služeb v rámci třídy 41, a to vše se zaměřením na oblast sociálních služeb; (42) organizování výzkumné a vývojové činnosti, vývoj softwaru, vše pro poskytovatele sociálních služeb.

Třídy výrobků a služeb:  
16, 35, 38, 41, 42

(591) Barevná  
(730) **Asociace poskytovatelů sociálních služeb České republiky, z. s.**,  
Vančurova 2904, Tábor, 39001, CZ  
(740) Ing. Michal Jupa, patentový zástupce, Na Baních 1385, Praha 5, Zbraslav, 15600

(210) **O-590424**  
(220) 28.12.2023  
(320) 28.12.2023  
(540)

## Zlatá brána

(592) Slovní  
(511) (32) aperitivy nealkoholické, ječné víno [pivo], sycená voda, voda s lithiem, seltzerová voda, sodová voda, vody [nápoje], minerální vody [nápoje], stolní vody, chmelové pelety pro vaření piva, kvas (nealkoholický nápoj), koktejly nealkoholické, koktejly na bázi piva, nealkoholické koktejly na bázi piva, limonády, nealkoholické nápoje, nealkoholické nápoje ze sušeného ovoce, izotonické nápoje, nealkoholické nápoje na bázi medu, nápoje na bázi rýže, jiné než náhražky mléka, nápoje na bázi sóji, jiné než náhražky mléka, nealkoholické nápoje z aloe vera, syrovátkové nápoje, sportovní nápoje obohacené bílkovinami, nealkoholické nápoje s příchutí kávy, nealkoholické nápoje s příchutí čaje, nealkoholické nápoje z ovocných šťáv, energetické nápoje, nealkoholické ovocné nektary, orgeat, pivo, nealkoholické pivo, zázvorové pivo, sladové pivo, prášky pro šumivé nápoje, prášky pro výrobu nealkoholických nápojů, sarsaparilla [nealkoholický nápoj], nealkoholický mošt, sirupy pro limonády, tablety pro nápoje, suché směsi na bázi škrobu pro přípravu nápojů, smoothies, rajčatová šťáva [nápoj], zeleninové šťávy [nápoje], ovocné šťávy, přípravky na výrobu nealkoholických nápojů, přípravky na výrobu sycené vody, mošt, hroznový mošt nezkvášený, pивní mladina, sladová mladina, tablety pro šumivé nápoje, mražený chmel pro vaření piva, shandy (míchaný nápoj), šerbety [nápoje], nealkoholické ovocné výtažky, chmelové výtažky pro výrobu piva, nealkoholické esence pro výrobu nápojů; (33) aperitivy, arak, hořké nápoje (bitters), brandy, víno, piquette, whisky, vodka, anisette [likér], kirsch, gin, digestivy [likéry a lihoviny], koktejly, curacao, anýz [likér], likéry, peprmintové likéry, makkoli, obilné destilované alkoholické nápoje, alkoholické nápoje na bázi cukrové třtiny, předem míchané alkoholické nápoje, jiné než na bázi piva, alkoholické nápoje obsahující ovoce, nápoje na bázi vína, lihoviny [nápoje], destilované nápoje, hydromel [medovina], rum, saké, hruškové víno (perry), jablečné víno (cider), soju, rýžový alkohol, alkoholické výtažky, ovocné výtažky alkoholické, alkoholické esence.

[likér], likéry, peprmintové likéry, makkoli, obilné destilované alkoholické nápoje, alkoholické nápoje na bázi cukrové třtiny, předem míchané alkoholické nápoje, jiné než na bázi piva, alkoholické nápoje, kromě piva, alkoholické nápoje obsahující ovoce, nápoje na bázi vína, lihoviny [nápoje], destilované nápoje, hydromel [medovina], rum, saké, hruškové víno (perry), jablečné víno (cider), soju, rýžový alkohol, alkoholické výtažky, ovocné výtažky alkoholické, alkoholické esence.

Třídy výrobků a služeb:  
32, 33

(730) **Brailovskiy Andrey Sergeevich, Individual entrepreneur**, Ivankovskoe highway, 5, apt. 52, Moscow, RU  
(740) THK Legal s.r.o., Prístavní 531/24, Praha 7, Holešovice, 17000

(210) **O-590426**  
(220) 28.12.2023  
(320) 28.12.2023  
(540)

## Pan Beran

(592) Slovní  
(511) (32) aperitivy nealkoholické, ječné víno [pivo], sycená voda, voda s obsahem lithia, seltzerová voda, sodová voda, vody [nápoje], minerální vody [nápoje], stolní vody, chmelové pelety pro vaření piva, kvas (nealkoholický nápoj), koktejly nealkoholické, koktejly na bázi piva, nealkoholické koktejly na bázi piva, limonády, nealkoholické nápoje, nealkoholické nápoje ze sušeného ovoce, izotonické nápoje, nealkoholické nápoje na bázi medu, nápoje na bázi rýže, jiné než náhražky mléka, nápoje na bázi sóji, jiné než náhražky mléka, nealkoholické nápoje z aloe vera, syrovátkové nápoje, sportovní nápoje obohacené bílkovinami, nealkoholické nápoje s příchutí kávy, nealkoholické nápoje s příchutí čaje, nealkoholické nápoje z ovocných šťáv, energetické nápoje, nealkoholické ovocné nektary, orgeat, pivo, nealkoholické pivo, zázvorové pivo, sladové pivo, prášky pro šumivé nápoje, prášky pro výrobu nealkoholických nápojů, sarsaparilla [nealkoholický nápoj], nealkoholický mošt, sirupy pro limonády, sirupy pro nápoje, suché směsi na bázi škrobu pro přípravu nápojů, smoothies, rajčatová šťáva [nápoj], zeleninové šťávy [nápoje], ovocné šťávy, přípravky na výrobu nealkoholických nápojů, přípravky na výrobu sycené vody, mošt, hroznový mošt nezkvášený, pивní mladina, sladová mladina, tablety pro šumivé nápoje, mražený chmel pro vaření piva, shandy (míchaný nápoj), šerbety [nápoje], nealkoholické ovocné výtažky, chmelové výtažky pro výrobu piva, nealkoholické esence pro výrobu nápojů; (33) aperitivy, arak, hořké nápoje (bitters), brandy, víno, piquette, whisky, vodka, anisette [likér], kirsch, gin, digestivy [likéry a lihoviny], koktejly, curacao, anýz [likér], likéry, peprmintové likéry, makkoli, obilné destilované alkoholické nápoje, alkoholické nápoje na bázi cukrové třtiny, předem míchané alkoholické nápoje, jiné než na bázi piva, alkoholické nápoje obsahující ovoce, nápoje na bázi vína, lihoviny [nápoje], destilované nápoje, hydromel [medovina], rum, saké, hruškové víno (perry), jablečné víno (cider), soju, rýžový alkohol, alkoholické výtažky, ovocné výtažky alkoholické, alkoholické esence.

Třídy výrobků a služeb:  
32, 33

(730) **Brailovskiy Andrey Sergeevich, Individual entrepreneur**, Ivankovskoe highway, 5, apt. 52, Moscow, RU  
(740) THK Legal s.r.o., Prístavní 531/24, Praha 7, Holešovice, 17000

(210) **O-590429**  
(220) 28.12.2023  
(320) 28.12.2023  
(540)

## TOSKOM

(592) Slovní  
(511) (6) kovové koncovky, kovové svorky hadic, kovové armatury pro potrubní rozvody stlačeného vzduchu, kovové tlakové nádoby, hliníkové profily, kovové profily, kovové rozdělovače pro potrubní systémy, kovové příruby, pájecí kovy, kovové potrubní rozvody, kovové potrubní armatury, upevňovací kovové šrouby, kovové tlakové trubky, trubky (kovové), kovové objímky, kovové matice, kovové úchytky; (7) spojky na pneumatické přístroje, jednosměrné spojky pro stroje, hřídelové spojky jako součást strojů, strojové spojky (jiné než trubky), kovové spojky na trubky (části strojů), nekovové hadice k použití v hydraulických systémech ve strojích, kovové hadice na přenos hydraulické energie ve strojích, hydraulické ventily, adaptéry na potrubí (součásti strojů), koncovky tyčí s ložiskem, rourové spony jako části převodových zařízení, navijáky jako



části strojů, řemeny do strojů, armatury na regulaci tlaku jako části strojů, armatury na parní kotle, ventily do strojů, pojistné ventily (části strojů), ventily (kohouty) (části strojů, motorů a hnacích strojů), zpětné kovové ventily (části strojů), zpětné kovové klapky (části strojů), axiální proudové ventilátory, kulové ventily jako součásti strojů, filtry (části strojů), olejové filtry do motorů, olejové filtry, filtry pro stroje, filtry na plyny (stroje), generátory, vložky do filtračních zařízení, cyklonové odlučovače, odvaděče kondenzátu, separátory kapalin, separátory na oddělení pevných látek od kapalin, separátory oleje (parní), regulátory (součást strojů), multiplikátory tlaku pro plyny, válce jako části strojů, ejektory, rotační pohony, pohony pro stroje, vibrátory (stroje) pro průmyslové účely, stříkací pistole, vzduchové stříkací pistole, odsávací čisticí stroje k použití ve výrobě, navijecí bubny (části strojů), trubky (přízpusobené části strojů), trubky jako vestavěné části strojů, spojky na stroje, lisovací nástroje (části strojů), rozdělovače pro rozvody jako části strojů, hnacích strojů nebo motorů, kovové spojky na hydraulické přístroje, motory na stlačený vzduch, stroje na stlačený vzduch, čerpadla na stlačený vzduch, vzduchové pistole (na stlačený vzduch) na vytlačování tmelů, stroje a strojní zařízení s mechanickým pohonem, zejména kompresory a jejich příslušenství, pneumatické a hydraulické nástroje a strojní součásti všeho druhu zařazené v této třídě, všechny kompresory obsažené v této třídě, a to šroubové a pístové kompresory, bezmazé pístové atmosférické kompresory pro vyfukování PET láhví, bezmazé kompresory pro dýchací vzduch, pístové kompresory pro stlačování speciálních plynů, vysokotlaké pístové atmosférické a dotlačovací kompresory, vzduchové chladiče, kompresory pro chladicí zařízení, čerpadla (stroje), dmychadla pro kompresi a součásti těchto strojů patřící do třídy 7, obráběcí stroje, kovoobráběcí stroje, kovová přídavná zařízení ke strojům, filtry na čištění chladicího vzduchu pro motory, filtry (součásti strojů a motorů), čerpadla (součásti strojů nebo motorů), čerpadla (stroje), sací čerpadla (stroje), výpustné kohouty, dmychadla pro stlačování, odsávání a přepravu plynů, foukací stroje, turbokompresory; (35) reklama, marketing, zprostředkovatelská činnost v oblasti obchodu s výše uvedenými výrobky ve tř. 6 a 7, pomoc při řízení obchodní činnosti, marketingové služby, zprostředkování obchodních záležitostí (zákaznický servis, tj. zajišťování odbytu, zastupování při obchodních záležitostech, sjednávání obchodních podmínek), vše v oblasti výrobků ve třídách 6 a 7, zprostředkování obchodních a dodavatelských služeb v oblasti stlačeného vzduchu a průmyslového chlazení, maloobchodní služby zaměřené na shora uvedené výrobky ve třídách 6 a 7, velkoobchodní služby zaměřené na shora uvedené výrobky ve třídách 6 a 7, katalogové maloobchodní služby zaměřené na shora uvedené výrobky ve třídách 6 a 7, on-line maloobchodní služby zaměřené na shora uvedené výrobky ve třídách 6 a 7, zásilkové maloobchodní služby (s výjimkou dopravy) zaměřené na shora uvedené výrobky ve třídách 6 a 7.

Třídy výrobků a služeb:  
6, 7, 35

- (730) **Industrien s.r.o.**, Jana Masaryka 364/23, Praha 2, Vinohrady, 12000, CZ  
(740) AB PARTNERS advokátní kancelář s.r.o., Mgr. Petr Bílý LL.M., advokát, Dřevná 382/2, Praha 2, Nové Město, 12800

(210) **O-590430**

(220) 28.12.2023  
(320) 28.12.2023

(540)

**PRAGOTLAK**

(592) Slovní

(511) (6) kovové koncovky, kovové svorky hadic, kovové armatury pro potrubní rozvody stlačeného vzduchu, kovové tlakové nádoby, hliníkové profily, kovové profily, kovové rozdělovače pro potrubní systémy, kovové příruby, pájecí kovy, kovové potrubní rozvody, kovové potrubní armatury, upevňovací kovové šrouby, kovové tlakové trubky, trubky (kovové), kovové objímky, kovové matice, kovové úchytky; (7) spojky na pneumatické přístroje, jednosměrné spojky pro stroje, hřídelové spojky jako součást strojů, strojové spojky (jiné než trubky), kovové spojky na trubky (části strojů), nekovové hadice k použití v hydraulických systémech ve strojích, kovové hadice na přenos hydraulické energie ve strojích, hydraulické ventily, adaptéry na potrubí (součásti strojů), koncovky tyčí s ložiskem, rourové spony jako části převodových zařízení, navijáky jako části strojů, řemeny do strojů, armatury na regulaci tlaku jako části strojů, armatury na parní kotle, ventily do strojů, pojistné ventily (části strojů), ventily (kohouty) (části strojů, motorů a hnacích strojů), zpětné kovové ventily (části strojů), zpětné kovové klapky (části strojů), axiální proudové ventilátory, kulové ventily jako součásti strojů, filtry (části strojů), olejové filtry do motorů, olejové filtry, filtry pro stroje, filtry na plyny (stroje), generátory, vložky do filtračních zařízení, cyklonové odlučovače, odvaděče

kondenzátu, separátory kapalin, separátory na oddělení pevných látek od kapalin, separátory oleje (parní), regulátory (součást strojů), multiplikátory tlaku pro plyny, válce jako části strojů, ejektory, rotační pohony, pohony pro stroje, vibrátory (stroje) pro průmyslové účely, stříkací pistole, vzduchové stříkací pistole, odsávací čisticí stroje k použití ve výrobě, navijecí bubny (části strojů), trubky (přízpusobené části strojů), trubky jako vestavěné části strojů, spojky na stroje, lisovací nástroje (části strojů), rozdělovače pro rozvody jako části strojů, hnacích strojů nebo motorů, kovové spojky na hydraulické přístroje, motory na stlačený vzduch, stroje na stlačený vzduch, čerpadla na stlačený vzduch, vzduchové pistole (na stlačený vzduch) na vytlačování tmelů, stroje a strojní zařízení s mechanickým pohonem, zejména kompresory a jejich příslušenství, pneumatické a hydraulické nástroje a strojní součásti všeho druhu zařazené v této třídě, všechny kompresory obsažené v této třídě, a to šroubové a pístové kompresory, bezmazé pístové atmosférické kompresory pro vyfukování PET láhví, bezmazé kompresory pro dýchací vzduch, pístové kompresory pro stlačování speciálních plynů, vysokotlaké pístové atmosférické a dotlačovací kompresory, vzduchové chladiče, kompresory pro chladicí zařízení, čerpadla (stroje), dmychadla pro kompresi a součásti těchto strojů patřící do třídy 7, obráběcí stroje, kovoobráběcí stroje, kovová přídavná zařízení ke strojům, filtry na čištění chladicího vzduchu pro motory, filtry (součásti strojů a motorů), čerpadla (součásti strojů nebo motorů), čerpadla (stroje), sací čerpadla (stroje), výpustné kohouty, dmychadla pro stlačování, odsávání a přepravu plynů, foukací stroje, turbokompresory; (35) reklama, marketing, zprostředkovatelská činnost v oblasti obchodu s výše uvedenými výrobky ve tř. 6 a 7, pomoc při řízení obchodní činnosti, marketingové služby, zprostředkování obchodních záležitostí (zákaznický servis, tj. zajišťování odbytu, zastupování při obchodních záležitostech, sjednávání obchodních podmínek), vše v oblasti výrobků ve třídách 6 a 7, zprostředkování obchodních a dodavatelských služeb v oblasti stlačeného vzduchu a průmyslového chlazení, maloobchodní služby zaměřené na shora uvedené výrobky ve třídách 6 a 7, velkoobchodní služby zaměřené na shora uvedené výrobky ve třídách 6 a 7, katalogové maloobchodní služby zaměřené na shora uvedené výrobky ve třídách 6 a 7, on-line maloobchodní služby zaměřené na shora uvedené výrobky ve třídách 6 a 7, zásilkové maloobchodní služby (s výjimkou dopravy) zaměřené na shora uvedené výrobky ve třídách 6 a 7.

Třídy výrobků a služeb:

6, 7, 35

- (730) **Industrien s.r.o.**, Jana Masaryka 364/23, Praha 2, Vinohrady, 12000, CZ  
(740) AB PARTNERS advokátní kancelář s.r.o., Mgr. Petr Bílý LL.M., advokát, Dřevná 382/2, Praha 2, Nové Město, 12800

(210) **O-590437**

(220) 29.12.2023

(320) 29.12.2023

(540)



(593) Obrazová

(511) (35) pomoc v obchodní a podnikatelské činnosti, management a administrativní služby, profesionální obchodní nebo podnikatelské poradenství, poradenství při vedení podniků, profesionální poradenství týkající se vedení podniků, obchodní poradenství, poradenství ohledně akvizic podniků; (44) zemědělské služby, služby akvakultury, zahradnické a lesnické služby, konzultační a poradenské služby týkající se zemědělství, zahradnictví a lesnictví; (45) právní služby, advokátní služby, právní rešeršní služby, právní výzkum týkající se obchodních fúzí, výzkumné služby v oboru právních informací, služby právního a soudního výzkumu v oblasti duševního vlastnictví.

Třídy výrobků a služeb:

35, 44, 45

(591) Barevná

- (730) **Brach Pavel JUDr., LL.M., advokát**, Klapáčkova 3132/4, Praha 4, Chodov, 14900, CZ

(210) **O-590480**

(220) 03.01.2024

(320) 03.01.2024

(540)

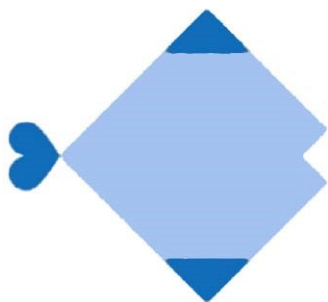

**BLUE**

**WAVES**

(593) Obrazová

(511) (18) oblečky pro domácí zvířata, třmeny, houně na koně, chomouty pro koně, jezdecká sedla, potahy na koňská sedla, uzdy, ohlávky pro koně, vodítka jiná, než kovová, postroje pro zvířata, pokrývky pro zvířata, obojky pro zvířata, klíčenky z kůže nebo imitace kůže, deštníky, slunečníky, obaly na deštníky, kožené popruhy, popruhy na zavazadla, hole horolezecké, hole vycházkové, hole turistické, sedlové pásky, peněženky, náprsní tašky, sportovní tašky, kufry, batohy, cestovní tašky, batohy turistické, batohy pro horolezce; (20) boudy pro domácí zvířata, pelechy pro domácí zvířata, polštáře pro domácí zvířata, sloupky na drápání pro kočky, identifikační štítky (nekovové), nekovové štítky pro psy, přepravky (nekovové); (21) hřebeny, česadla na zvířata, kartáče, kartáče na koně, hygienické toaletní nádoby pro domácí zvířata, krmítka pro ptáky, misky na krmivo pro domácí zvířata, misky a nádoby na pití pro zvířata, napajedla, klece pro ptáky, klece pro domácí zvířata, bytová akvária, bytová terária, bytová vivária; (25) oděvy z napodobenin kůže, baret, členky, čepice, čepice se štítkem, tílka, nátělníky, spodní prádlo, spodní prádlo pro odvod potu, větrovky, mikiny, mikiny a trička s potiskem a výšivkou, trička, sportovní košile, tréninkové soupravy, teplákové soupravy, joggingové soupravy, oděvy pro volný čas, džiny, polokošile, sportovní bundy, bundy sportovní s kapucí, nepromokavé pláště, vesty, polokošile, krátké kalhoty, sportovní kalhoty, kalhoty na jogging, svetry, šály, šátky, rukavice, pásky ke kalhotám, opasky na peníze, oděvy sportovní z bambusového vlákna nebo s příměsí bambusu; (28) hračky pro domácí zvířata; (31) krmivo pro ptáky, krmivo pro domácí zvířata, vonný stelivový písek pro domácí zvířata, pískový papír pro domácí zvířata, podestýlka pro domácí zvířata, stelivo pro domácí zvířata, psí suchary, vápno do krmiva pro zvířata, suché krmivo pro zvířata, živé sěpie, kosti pro psy, stravitelné kosti na žvýkání a tyčinky pro domácí zvířata, nápoje pro domácí zvířata, pochoutky a odměny ke žvýkání pro zvířata.

Třídy výrobků a služeb:

18, 20, 21, 25, 28, 31

(591) Barevná

(730) **PetCenter CZ s.r.o.**, Těšnov 1059/1, Praha 1, Nové Město, 11000, CZ

(740) Chrenek, Toman, Kotrba advokátní kancelář spol. s r. o., Těšnov 1059/1, Praha 1, Nové Město, 11000

(210) **O-590481**

(220) 03.01.2024

(320) 03.01.2024

(540)



**ORANGE**

**SUNRISE**

(593) Obrazová

(511) (18) oblečky pro domácí zvířata, třmeny, houně na koně, chomouty pro koně, jezdecká sedla, potahy na koňská sedla, uzdy, ohlávky pro koně, vodítka jiná, než kovová, postroje pro zvířata, pokrývky pro zvířata, obojky pro zvířata, klíčenky z kůže nebo imitace kůže, deštníky, slunečníky, obaly na deštníky, kožené popruhy, popruhy na zavazadla, hole horolezecké, hole vycházkové, hole turistické, sedlové pásky, peněženky, náprsní tašky, sportovní tašky, kufry, batohy, cestovní tašky, batohy turistické, batohy pro horolezce; (20) boudy pro domácí zvířata, pelechy pro domácí zvířata, polštáře pro domácí zvířata, sloupky na drápání pro kočky, identifikační štítky (nekovové), nekovové štítky pro psy, přepravky (nekovové); (21) hřebeny, česadla na zvířata, kartáče, kartáče na koně, hygienické toaletní nádoby pro domácí zvířata, krmítka pro ptáky, misky na krmivo pro domácí zvířata, misky a nádoby na pití pro zvířata, napajedla, klece pro ptáky, klece pro domácí zvířata, bytová akvária, bytová terária, bytová vivária; (25) oděvy z napodobenin kůže, baret, členky, čepice, čepice se štítkem, tílka, nátělníky, spodní prádlo, spodní prádlo pro odvod potu, větrovky, mikiny, mikiny a trička s potiskem a výšivkou, trička, sportovní košile, tréninkové soupravy, teplákové soupravy, joggingové soupravy, oděvy pro volný čas, džiny, polokošile, sportovní bundy, bundy sportovní s kapucí, nepromokavé pláště, vesty, polokošile, krátké kalhoty, sportovní kalhoty, kalhoty na jogging, svetry, šály, šátky, rukavice, pásky ke kalhotám, opasky na peníze, oděvy sportovní z bambusového vlákna nebo s příměsí bambusu; (28) hračky pro domácí zvířata; (31) krmivo pro ptáky, krmivo pro domácí zvířata, vonný stelivový písek pro domácí zvířata, pískový papír pro domácí zvířata, podestýlka pro domácí zvířata, stelivo pro domácí zvířata, psí suchary, vápno do krmiva pro zvířata, suché krmivo pro zvířata, živé sěpie, kosti pro psy, stravitelné kosti na žvýkání a tyčinky pro domácí zvířata, nápoje pro domácí zvířata, pochoutky a odměny ke žvýkání pro zvířata.

Třídy výrobků a služeb:

18, 20, 21, 25, 28, 31

(591) Barevná

(730) **PetCenter CZ s.r.o.**, Těšnov 1059/1, Praha 1, Nové Město, 11000, CZ

(740) Chrenek, Toman, Kotrba advokátní kancelář spol. s r. o., Těšnov 1059/1, Praha 1, Nové Město, 11000

(210) **O-590482**  
(220) 03.01.2024  
(320) 03.01.2024  
(540)



**PINK  
BERRIES**

(593) Obrazová  
(511) (18) oblečky pro domácí zvířata, třmeny, houně na koně, chomouty pro koně, jezdecká sedla, potahy na koňská sedla, uzdy, ohlávky pro koně, vodítka jiná, než kovová, postroje pro zvířata, pokrývky pro zvířata, obojky pro zvířata, klíčenky z kůže nebo imitace kůže, deštníky, slunečníky, obaly na deštníky, kožené popruhy, popruhy na zavazadla, hole horolezecké, hole vycházkové, hole turistické, sedlové pásky, peněženky, náprsní tašky, sportovní tašky, kufrы, batohy, cestovní tašky, batohy turistické, batohy pro horolezce; (20) boudy pro domácí zvířata, pelechy pro domácí zvířata, polštáře pro domácí zvířata, sloupky na drápání pro kočky, identifikační štítky (nekovové), nekovové štítky pro psy, přepravky (nekovové); (21) hřebeny, česadla na zvířata, kartáče, kartáče na koně, hygienické toaletní nádoby pro domácí zvířata, krmítka pro ptáky, misky na krmivo pro domácí zvířata, misky a nádoby na pití pro zvířata, napajedla, klece pro ptáky, klece pro domácí zvířata, bytová akvária, bytová terária, bytová vivária; (25) oděvy z napodobenin kůže, baretы, čelenky, čepice, čepice se štítkem, tílka, náteřníky, spodní prádlo, spodní prádlo pro odvod potu, větrovky, mikiny, mikiny a trička s potiskem a výšivkou, trička, sportovní košile, tréninkové soupravy, teplákové soupravy, joggingové soupravy, oděvy pro volný čas, džiny, polokošile, sportovní bundy, bundy sportovní s kapucí, nepromokavé pláště, vesty, polokošile, krátké kalhoty, sportovní kalhoty, kalhoty na jogging, svetry, šály, šátky, rukavice, pásky ke kalhotám, opasky na peníze, oděvy sportovní z bambusového vlákna nebo s příměsí bambusu; (28) hračky pro domácí zvířata; (31) krmivo pro ptáky, krmivo pro domácí zvířata, vonný stelivový písek pro domácí zvířata, pískový papír pro domácí zvířata, podestýlka pro domácí zvířata, stelivo pro domácí zvířata, psí suchary, vápno do krmiva pro zvířata, suché krmivo pro zvířata, živé sépie, kosti pro psy, stravitelné kosti na žvýkání a tyčinky pro domácí zvířata, nápoje pro domácí zvířata, pochoutky a odměny ke žvýkání pro zvířata.

Třídy výrobků a služeb:

18, 20, 21, 25, 28, 31

(591) Barevná  
(730) **PetCenter CZ s.r.o.**, Těšnov 1059/1, Praha 1, Nové Město, 11000, CZ  
(740) Chrenek, Toman, Kotrba advokátní kancelář spol. s r. o., Těšnov 1059/1, Praha 1, Nové Město, 11000

(210) **O-590483**  
(220) 03.01.2024  
(320) 03.01.2024  
(540)



**VIOLET  
PLUM**

(593) Obrazová  
(511) (18) oblečky pro domácí zvířata, třmeny, houně na koně, chomouty pro koně, jezdecká sedla, potahy na koňská sedla, uzdy, ohlávky pro koně, vodítka jiná, než kovová, postroje pro zvířata, pokrývky pro zvířata, obojky pro zvířata, klíčenky z kůže nebo imitace kůže, deštníky, slunečníky, obaly na deštníky, kožené popruhy, popruhy na zavazadla, hole horolezecké, hole vycházkové, hole turistické, sedlové pásky, peněženky, náprsní tašky, sportovní tašky, kufrы, batohy, cestovní tašky, batohy turistické, batohy pro horolezce; (20) boudy pro domácí zvířata, pelechy pro domácí zvířata, polštáře pro domácí zvířata, sloupky na drápání pro kočky, identifikační štítky (nekovové), nekovové štítky pro psy, přepravky (nekovové); (21) hřebeny, česadla na zvířata, kartáče, kartáče na koně, hygienické toaletní nádoby pro domácí zvířata, krmítka pro ptáky, misky na krmivo pro domácí zvířata, misky a nádoby na pití pro zvířata, napajedla, klece pro ptáky, klece pro domácí zvířata, bytová akvária, bytová terária, bytová vivária; (25) oděvy z napodobenin kůže, baretы, čelenky, čepice, čepice se štítkem, tílka, náteřníky, spodní prádlo, spodní prádlo pro odvod potu, větrovky, mikiny, mikiny a trička s potiskem a výšivkou, trička, sportovní košile, tréninkové soupravy, teplákové soupravy, joggingové soupravy, oděvy pro volný čas, džiny, polokošile, sportovní bundy, bundy sportovní s kapucí, nepromokavé pláště, vesty, polokošile, krátké kalhoty, sportovní kalhoty, kalhoty na jogging, svetry, šály, šátky, rukavice, pásky ke kalhotám, opasky na peníze, oděvy sportovní z bambusového vlákna nebo s příměsí bambusu; (28) hračky pro domácí zvířata; (31) krmivo pro ptáky, krmivo pro domácí zvířata, vonný stelivový písek pro domácí zvířata, pískový papír pro domácí zvířata, podestýlka pro domácí zvířata, stelivo pro domácí zvířata, psí suchary, vápno do krmiva pro zvířata, suché krmivo pro zvířata, živé sépie, kosti pro psy, stravitelné kosti na žvýkání a tyčinky pro domácí zvířata, nápoje pro domácí zvířata, pochoutky a odměny ke žvýkání pro zvířata.

Třídy výrobků a služeb:

18, 20, 21, 25, 28, 31

(591) Barevná  
(730) **PetCenter CZ s.r.o.**, Těšnov 1059/1, Praha 1, Nové Město, 11000, CZ  
(740) Chrenek, Toman, Kotrba advokátní kancelář spol. s r. o., Těšnov 1059/1, Praha 1, Nové Město, 11000

(210) **O-590484**  
(220) 03.01.2024  
(320) 03.01.2024  
(540)



**LAVENDER  
MEADOW**

(593) Obrazová  
(511) (18) oblečky pro domácí zvířata, třmeny, houně na koně, chomouty pro koně, jezdecká sedla, potahy na koňská sedla, uzdy, ohlávky pro koně, vodítka jiná, než kovová, postroje pro zvířata, pokrývky pro zvířata, obojky pro zvířata, klíčenky z kůže nebo imitace kůže, deštníky, slunečníky, obaly na deštníky, kožené popruhy, popruhy na zavazadla, hole horolezecké, hole vycházkové, hole turistické, sedlové pásky, peněženky, náprsní tašky, sportovní tašky, kufry, batohy, cestovní tašky, batohy turistické, batohy pro horolezce; (20) boudy pro domácí zvířata, pelechy pro domácí zvířata, polštáře pro domácí zvířata, sloupky na drápání pro kočky, identifikační štítky (nekovové), nekovové štítky pro psy, přepravky (nekovové); (21) hřebeny, česadla na zvířata, kartáče, kartáče na koně, hygienické toaletní nádoby pro domácí zvířata, krmítka pro ptáky, misky na krmivo pro domácí zvířata, misky a nádoby na pití pro zvířata, napajedla, klece pro ptáky, klece pro domácí zvířata, bytová akvária, bytová terária, bytová vivária; (25) oděvy z napodobenin kůže, barety, čelenky, čepice, čepice se štítkem, tílka, nátělníky, spodní prádlo, spodní prádlo pro odvod potu, větrovky, mikiny, mikiny a trička s potiskem a výšivkou, trička, sportovní košile, tréninkové soupravy, teplákové soupravy, joggingové soupravy, oděvy pro volný čas, džiny, polokošile, sportovní bundy, bundy sportovní s kapucí, nepromokavé pláště, vesty, polokošile, krátké kalhoty, sportovní kalhoty, kalhoty na jogging, svetry, šály, šátky, rukavice, pásky ke kalhotám, opasky na peníze, oděvy sportovní z bambusového vlákna nebo s příměsí bambusu; (28) hračky pro domácí zvířata; (31) krmivo pro ptáky, krmivo pro domácí zvířata, vonný stelivový písek pro domácí zvířata, pískový papír pro domácí zvířata, podestýlka pro domácí zvířata, stelivo pro domácí zvířata, psí suchary, vápno do krmiva pro zvířata, suché krmivo pro zvířata, živé sěpie, kosti pro psy, stravitelné kosti na žvýkání a tyčinky pro domácí zvířata, nápoje pro domácí zvířata, pochoutky a odměny ke žvýkání pro zvířata.

Třídy výrobků a služeb:

18, 20, 21, 25, 28, 31

(591) Barevná  
(730) **PetCenter CZ s.r.o.**, Těšnov 1059/1, Praha 1, Nové Město, 11000, CZ  
(740) Chrenek, Toman, Kotrba advokátní kancelář spol. s r. o., Těšnov 1059/1, Praha 1, Nové Město, 11000

(210) **O-590485**  
(220) 03.01.2024  
(320) 03.01.2024  
(540)



**GOLDEN  
HOP**

(593) Obrazová  
(511) (18) oblečky pro domácí zvířata, třmeny, houně na koně, chomouty pro koně, jezdecká sedla, potahy na koňská sedla, uzdy, ohlávky pro koně, vodítka jiná, než kovová, postroje pro zvířata, pokrývky pro zvířata, obojky pro zvířata, klíčenky z kůže nebo imitace kůže, deštníky, slunečníky, obaly na deštníky, kožené popruhy, popruhy na zavazadla, hole horolezecké, hole vycházkové, hole turistické, sedlové pásky, peněženky, náprsní tašky, sportovní tašky, kufry, batohy, cestovní tašky, batohy turistické, batohy pro horolezce; (20) boudy pro domácí zvířata, pelechy pro domácí zvířata, polštáře pro domácí zvířata, sloupky na drápání pro kočky, identifikační štítky (nekovové), nekovové štítky pro psy, přepravky (nekovové); (21) hřebeny, česadla na zvířata, kartáče, kartáče na koně, hygienické toaletní nádoby pro domácí zvířata, krmítka pro ptáky, misky na krmivo pro domácí zvířata, misky a nádoby na pití pro zvířata, napajedla, klece pro ptáky, klece pro domácí zvířata, bytová akvária, bytová terária, bytová vivária; (25) oděvy z napodobenin kůže, barety, čelenky, čepice, čepice se štítkem, tílka, nátělníky, spodní prádlo, spodní prádlo pro odvod potu, větrovky, mikiny, mikiny a trička s potiskem a výšivkou, trička, sportovní košile, tréninkové soupravy, teplákové soupravy, joggingové soupravy, oděvy pro volný čas, džiny, polokošile, sportovní bundy, bundy sportovní s kapucí, nepromokavé pláště, vesty, polokošile, krátké kalhoty, sportovní kalhoty, kalhoty na jogging, svetry, šály, šátky, rukavice, pásky ke kalhotám, opasky na peníze, oděvy sportovní z bambusového vlákna nebo s příměsí bambusu; (28) hračky pro domácí zvířata; (31) krmivo pro ptáky, krmivo pro domácí zvířata, vonný stelivový písek pro domácí zvířata, pískový papír pro domácí zvířata, podestýlka pro domácí zvířata, stelivo pro domácí zvířata, psí suchary, vápno do krmiva pro zvířata, suché krmivo pro zvířata, živé sěpie, kosti pro psy, stravitelné kosti na žvýkání a tyčinky pro domácí zvířata, nápoje pro domácí zvířata, pochoutky a odměny ke žvýkání pro zvířata.

Třídy výrobků a služeb:

18, 20, 21, 25, 28, 31

(591) Barevná  
(730) **PetCenter CZ s.r.o.**, Těšnov 1059/1, Praha 1, Nové Město, 11000, CZ  
(740) Chrenek, Toman, Kotrba advokátní kancelář spol. s r. o., Těšnov 1059/1, Praha 1, Nové Město, 11000

(210) **O-590486**  
(220) 03.01.2024  
(320) 03.01.2024  
(540)



**GREEN**  
**FEATHERS**

(593) Obrazová  
(511) (18) oblečky pro domácí zvířata, tímeny, houně na koně, chomouty pro koně, jezdecká sedla, potahy na koňská sedla, uzdy, ohlávky pro koně, vodítka jiná, než kovová, postroje pro zvířata, pokrývky pro zvířata, obojky pro zvířata, klíčenky z kůže nebo imitace kůže, deštníky, slunečníky, obaly na deštníky, kožené popruhy, popruhy na zavazadla, hole horolezecké, hole vycházkové, hole turistické, sedlové pásky, peněženky, náprsní tašky, sportovní tašky, kufry, batohy, cestovní tašky, batohy turistické, batohy pro horolezce; (20) boudy pro domácí zvířata, pelechy pro domácí zvířata, polštáře pro domácí zvířata, sloupky na drápání pro kočky, identifikační štítky (nekovové), nekovové štítky pro psy, přepravky (nekovové); (21) hřebeny, česadla na zvířata, kartáče, kartáče na koně, hygienické toaletní nádoby pro domácí zvířata, krmítka pro ptáky, misky na krmivo pro domácí zvířata, misky a nádoby na pití pro zvířata, napajedla, klece pro ptáky, klece pro domácí zvířata, bytová akvária, bytová terária, bytová vivária; (25) oděvy z napodobenin kůže, baret, čelenky, čepice, čepice se štítkem, tílka, náteřníky, spodní prádlo, spodní prádlo pro odvod potu, větrovky, mikiny, mikiny a trička s potiskem a výšivkou, trička, sportovní košile, tréninkové soupravy, teplákové soupravy, joggingové soupravy, oděvy pro volný čas, džíny, polokošile, sportovní bundy, bundy sportovní s kapucí, nepromokavé pláště, vesty, polokošile, krátké kalhoty, sportovní kalhoty, kalhoty na jogging, svetry, šály, šátky, rukavice, pásky ke kalhotám, opasky na peníze, oděvy sportovní z bambusového vlákna nebo s příměsí bambusu; (28) hračky pro domácí zvířata; (31) krmivo pro ptáky, krmivo pro domácí zvířata, vonný stelivový písek pro domácí zvířata, pískový papír pro domácí zvířata, podestýlka pro domácí zvířata, stelivo pro domácí zvířata, psí suchary, vápno do krmiva pro zvířata, suché krmivo pro zvířata, živé sěpie, kosti pro psy, stravitelné kosti na žvýkání a tyčinky pro domácí zvířata, nápoje pro domácí zvířata, pochoutky a odměny ke žvýkání pro zvířata.

Třídy výrobků a služeb:  
18, 20, 21, 25, 28, 31

(591) Barevná  
(730) **PetCenter CZ s.r.o.**, Těšnov 1059/1, Praha 1, Nové Město, 11000, CZ  
(740) Chrenek, Toman, Kotrba advokátní kancelář spol. s r. o., Těšnov 1059/1, Praha 1, Nové Město, 11000

(210) **O-590487**  
(220) 03.01.2024  
(320) 03.01.2024  
(540)

**DOBROKRUH**

(592) Slovní  
(511) (9) mobilní aplikace, počítačový software, který umožňuje poskytování informací prostřednictvím internetu; (35) zprostředkování kvalifikovaných dobrovolníků pro neziskové organizace, administrativní podpora a zpracování dat (služby spočívající v zajišťování asistenčního servisu pro zaměstnance a reportingu); (38) šíření informací a dat v oblasti dobrovolnictví prostřednictvím počítačové sítě a internetu; (42) poskytování dočasného použití on-line softwaru bez možnosti stažení pro správu informací, software jako služba [SaaS], tvorba a údržba webových stránek, poskytování dočasného používání webových aplikací.

Třídy výrobků a služeb:  
9, 35, 38, 42

(730) **modern market s.r.o.**, Italská 2581/67, Praha 2, Vinohrady, 12000, CZ  
(740) Mgr. Martin Loučka, advokát, Italská 2581/67, Praha 2, Vinohrady, 12000

(210) **O-590532**  
(220) 04.01.2024  
(320) 04.01.2024  
(540)



**Greif-akustika**  
**s.r.o.**

(593) Obrazová  
(511) (6) kovové tlumiče hluku, kovové stavební materiály, kovové konstrukce; (17) akustické izolace, polotovary z plastických hmot, materiály těsnící, ucpávací a izolační, vše v rámci tř. 17; (35) inzertní, reklamní a propagační činnost, obstaravatelská a zprostředkovatelská činnost v oblasti obchodu s výše uvedenými výrobky ve tř. 6 a 17, marketing, obchodní administrativa, pomoc při řízení obchodní činnosti.

Třídy výrobků a služeb:  
6, 17, 35

(730) **Greif-akustika, s.r.o.**, Kubikova 1378/12, Praha 8, Kobylisy, 18200, CZ  
(740) miller & miller advokáti, s.r.o., Pražská 777, Velké Přílepy, 25264

(210) **O-590588**  
(220) 08.01.2024  
(320) 08.01.2024  
(540)

**PRAŽSKÝ**  
**PATRIOT**

(593) Obrazová  
(511) (9) elektronické časopisy, nosiče informací (elektrické nebo elektronické); (16) tiskoviny, tištěné knihy, časopisy, noviny a jiná papírová média, časopisy, noviny, knihy, prospekty, tištěné propagační materiály, letáky, plakáty, fotografie, pohlednice, kalendáře, obtisky, tiskařské typy, štočky; (35) reklamní a inzertní služby, inzertní služby poskytované přes internet, šíření reklamy prostřednictvím internetu, reklamní služby poskytované prostřednictvím internetu, pronájem reklamního prostoru na internetu, reklama na internetu pro třetí osoby, reklama prostřednictvím elektronických médií a zejména internetu, poskytování a pronajímání reklamního prostoru na internetu, poskytování marketingových informací prostřednictvím internetových stránek, internetový marketing, poskytování reklamního prostoru v periodických publikacích, novinách a časopisech; (38) elektronická pošta, elektronický přenos dat, přenos informací elektronickými prostředky, online přenos informací, přenos zpráv a aktuálních informací, přenos dat, zpráv a informací, služby šíření informací prostřednictvím internetu, přenos a šíření informací a dat přes počítačové sítě a internet, výměna zpráv prostřednictvím počítačového přenosu, přenos a distribuce dat nebo audiovizuálních obrázků prostřednictvím globální počítačové sítě nebo internetu, vysílání audiovizuálního a multimediálního

obsahu prostřednictvím internetu; (41) pořádání a organizování konferencí, příprava a pořádání vzdělávacích akcí, organizování zábavních a kulturních akcí, pořádání, organizování a vedení přednášek a debat, online vydávání elektronických knih a časopisů, zveřejňování, oznamování a psaní textů s výjimkou reklamních, pořádání a vedení pracovních setkání (školení), živé představení a vystoupení, informace o možnostech zábavy, agenturní činnost v oblasti kultury, pořádání a výroba divadelních a jiných představení, výchovně zábavné klubové služby, kluby zdraví (zdravotní a kondiční cvičení), organizování kulturních nebo vzdělávacích výstav, organizování živých představení a vystoupení, nahrávací studia, výroba rozhlasových a televizních programů, zpravodajské služby, obrazové zpravodajství, rozhlasová a televizní zábava, fotografování, vydávání knih, elektronické publikování (DTP), poskytování on-line elektronických publikací (bez možnosti stažení), tlumočnické a překladatelské služby, pořádání a vedení kolokvií, pořádání konferencí, kongresů, seminářů, sympozií, informace o výchově a vzdělávání, vydávání knih a periodických tiskovin, nakladatelské služby týkající se periodických a neperiodických publikací, s výjimkou reklamních textů, novinové zprávy.

Třídy výrobků a služeb:  
9, 16, 35, 38, 41

- (591) Barevná  
(730) **Pražský Patriot s.r.o.**, U Trojice 1042/2, Praha 5, Smíchov, 15000, CZ  
(740) MACEK.LEGAL s.r.o., advokátní kancelář, Haštalská 1072/6, Praha 1, Staré Město, 11000

(210) **O-590590**

(220) 08.01.2024  
(320) 08.01.2024

(540)

## Los Alkos & Tabakos

(592) Slovní

(511) (21) skleničky na alkohol; (35) maloobchod a velkoobchod se skleničkami na alkohol, dodávání alkoholických nápojů třetím osobám (nákup produktů pro jiné firmy), maloobchodní služby v oblasti alkoholických nápojů, velkoobchodní prodej přípravků na výrobu alkoholických nápojů, maloobchodní prodej alkoholických nápojů s výjimkou piva, maloobchodní zásilkové služby týkající se alkoholických nápojů (s výjimkou piva), maloobchodní služby poskytované prostřednictvím katalogů týkající se alkoholických nápojů (s výjimkou piva), maloobchodní služby týkající se alkoholických nápojů (s výjimkou piva) poskytované prostřednictvím celosvětových počítačových sítí, obchodní podnikatelské služby a informace pro spotřebitele (podnikání), maloobchodní prodej alkoholických nápojů s výjimkou piva; (39) distribuční služby pro nápoje, a to alkoholické nápoje; (43) podávání alkoholických nápojů, restaurační služby zahrnující bary s povolením k prodeji alkoholu.

Třídy výrobků a služeb:  
21, 35, 39, 43

- (730) **Rezková Andrea**, č. p. 30, Doubice, 40747, CZ

(210) **O-590591**

(220) 08.01.2024  
(320) 08.01.2024

(540)



(593) Obrazová

(511) (25) oděvy, večerní oblečení, tkané oblečení, neformální oblečení; (35) obchodní podnikatelské služby a informace pro spotřebitele (poskytování), pomoc v obchodní a podnikatelské činnosti, management a administrativní služby, reklamní, marketingové a propagační služby; (40) šití (zakázková výroba); (42) návrhářství, módní návrhářství, poskytování informací o službách módního návrhářství, poradenské služby v oblasti módního návrhářství, služby oděvního návrhářství, oděvní návrhářství (koncepte) stylismus.

Třídy výrobků a služeb:

25, 35, 40, 42

- (591) Barevná  
(730) **Řehák Balson Veronika**, Vrančická 411, Milín, 26231, CZ  
(740) JUDr. Diana Lokajíčková, advokát, Saarinenova 1129/5, Praha 9, Hloubětín, 19800

(210) **O-590592**

(220) 08.01.2024  
(320) 08.01.2024

(540)

## PURPLY

(592) Slovní

(511) (25) oděvy, večerní oblečení, tkané oblečení, neformální oblečení; (35) obchodní podnikatelské služby a informace pro spotřebitele (poskytování), pomoc v obchodní a podnikatelské činnosti, management a administrativní služby, reklamní, marketingové a propagační služby; (40) šití (zakázková výroba); (42) návrhářství, módní návrhářství, poskytování informací o službách módního návrhářství, poradenské služby v oblasti módního návrhářství, služby oděvního návrhářství, oděvní návrhářství (koncepte) stylismus.

Třídy výrobků a služeb:

25, 35, 40, 42

- (730) **Řehák Balson Veronika**, Vrančická 411, Milín, 26231, CZ  
(740) JUDr. Diana Lokajíčková, advokát, Saarinenova 1129/5, Praha 9, Hloubětín, 19800

(210) **O-590593**

(220) 08.01.2024  
(320) 08.01.2024

(540)

## PURPLY workshop

(592) Slovní

(511) (35) obchodní poradenské služby a informace pro spotřebitele (poskytování), pomoc v obchodní a podnikatelské činnosti, management a administrativní služby, reklamní, marketingové a propagační služby; (40) šití (zakázková výroba); (41) školení, koučink [školení], služby v oblasti vzdělávání, zábavy a sportu.

Třídy výrobků a služeb:

35, 40, 41

- (730) **Řehák Balson Veronika**, Vrančická 411, Milín, 26231, CZ  
(740) JUDr. Diana Lokajíčková, advokát, Saarinenova 1129/5, Praha 9, Hloubětín, 19800

(210) **O-590594**

(220) 08.01.2024  
(320) 08.01.2024

(540)

## PURPLY kimono

(592) Slovní

(511) (25) oděvy, večerní oblečení, tkané oblečení, neformální oblečení; (35) obchodní podnikatelské služby a informace pro spotřebitele (poskytování), pomoc v obchodní a podnikatelské činnosti, management a administrativní služby, reklamní, marketingové a propagační služby; (40) šití (zakázková výroba); (42) návrhářství, módní návrhářství, poskytování informací o službách módního návrhářství, poradenské služby v oblasti módního návrhářství, služby oděvního návrhářství, oděvní návrhářství (koncepte) stylismus.

Třídy výrobků a služeb:

25, 35, 40, 42

- (730) **Řehák Balson Veronika**, Vrančická 411, Milín, 26231, CZ  
(740) JUDr. Diana Lokajíčková, advokát, Saarinenova 1129/5, Praha 9, Hloubětín, 19800

(210) **O-590617**

(220) 09.01.2024  
(320) 09.01.2024

(540)

## Synergetická Harmonizace

(592) Slovní

(511) (35) reklamní, marketingové a propagační služby, konzultační a poradenské

služby a pomoc v oblasti reklamní, marketingové a propagační činnosti v rámci třídy 35, věrnostní, pobídkové a bonusové programy; (41) vzdělávací a školicí služby, služby zábavní, poradenské služby týkající se profesionální kariéry (vzdělávací a školicí poradenství), služby obchodního mentoringu, workshopy ke školicím účelům, workshopy ke vzdělávacím účelům, workshopy k rekreačním účelům, workshopy ke kulturním účelům; (44) terapeutické služby, služby v oboru psychologie práce, poskytování informací v oboru psychologie, poradenství týkající se integrální psychologie, služby péče o duševní zdraví, lékařské služby, služby péče o zdraví zvířat, terapie s využitím zvířat.

Třídy výrobků a služeb:  
35, 41, 44

(730) **Zachová Tereza Mgr.**, Úvalská 1123, Nehvizdy, 25081, CZ

(210) **O-590633**

(220) 10.01.2024

(320) 10.01.2024

(540)

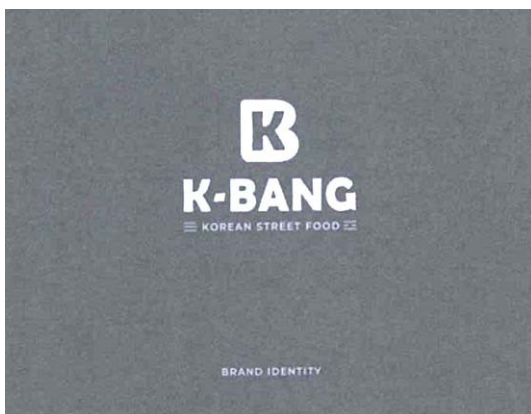

(593) Obrazová

(511) (29) hotová jídla a svačiny sestávající z masa, ryb, drůbeže, zvěřiny, ovoce a/nebo zeleniny, potraviny připravené z masa vepřového, drůbežního, hovězího a rybiho, hotové maso, ryby, drůbež, zvěřina, masové paštiky, ovoce a zelenina - všechno konzervované, sušené nebo zavařené, bramborové lupínky a hranolky, mléko, vejce mléčné nápoje, jogurty, dezerty, mléčné dezerty, ovocné dezerty, nakládaná zelenina, masové a zeleninové závitky; (30) pečivo s masovou náplní, obložené/plněné bagety, čerstvé, chlazené, mražené, zapékané, zapečené pečivo s masovou náplní, zapečené pečivo se zeleninovou náplní, zapečené pečivo se salámovou náplní, zapečené pečivo se sýrovou náplní, zapečené ciabattové pečivo, jamí závitky, hamburgery v housce, hot-dogy v rohlíku, wrap (zavinutý sendvič), panini, sendviče, obložené chlebové bulky, obložené housky, chléb, pekárenské výrobky, hotová jídla a svačiny sestávající z rýže, nudlí, obilnin a/nebo omáček, káva, čaj, kakao, kávové náhražky, rýže, tapioka, ságo, omáčky, ovocné paštiky v těstě, zmrzlina, salátové zálivky a salátové dresingy; (43) služby zajišťující stravování a nápoje a to provoz restaurace, kavárny, vinárny a baru, hostinská činnost, samoobslužné jídelny a restaurace, restaurační služby v oblasti rychlého občerstvení, služby týkající se odnosu jídla s sebou, catering, služby zajišťující dočasné ubytování v hotelu, penzionu a podobném zařízení.

Třídy výrobků a služeb:  
29, 30, 43

(730) **thi Phuong Nguyen**, Mírové náměstí 79, Dobříš, 26301, CZ

(740) **Ing. Michal Jupa**, patentový zástupce, Na Baních 1385, Praha 5, Zbraslav, 15600

(210) **O-590707**

(220) 13.01.2024

(320) 13.01.2024

(540)

**VYSOČANSKÝ  
MLÝN**

(593) Obrazová

(511) (35) provozování obchodního, nákupního a kancelářského centra v rámci této třídy, pronájem reklamních a komerčních informačních ploch, pomoc při řízení obchodní činnosti, obchodní administrativa, kancelářské práce, tvorba reklamy, poskytování propagačních informací, reklamní, inzertní a propagační činnost prostřednictvím jakéhokoliv média, rozšiřování a poskytování reklamních a inzertních materiálů, periodických a neperiodických tiskovin, novin a časopisů určených pro reklamu a propagaci, prospektů, letáků, katalogů pro reklamní a propagační účely, reklamní literatury a jiných nosných komerčních médií i prostřednictvím sítě Internet, reklama on-line v počítačové síti, průzkumy trhu, inzerce, marketing, sdílení (poskytování prostřednictvím sítě Internet) fotografií, videí, filmů pro reklamní a propagační účely v rámci této třídy, obchodní rešerše, příprava a vkládání informací o realitních nabídkách a poptávkách do počítačových databází v rámci této třídy, systemizace informací do počítačové databáze, vytváření, zpracovávání a třídění dat v rámci databází; (36) správa bytového a nebytového fondu, kompletní činnost realitní kanceláře, zahrnující správu a obhospodařování nemovitostí, zprostředkování správy a obhospodařování nemovitostí, nájem, pronájem a zprostředkování nájmu a pronájmu nemovitostí, obchodů, kanceláří, bytů a rodinných domků, nákup, prodej a výměna nemovitostí, zprostředkování nákupu, prodeje a výměny nemovitostí, odhady a oceňování nemovitostí, úvěrové a hypoteční konzultace, poskytování a zprostředkování úvěrů a hypotečních výpůjček, konzultační a poradenská činnost spojená s kompletní činností realitní kanceláře, finanční služby v oblasti obchodu s realitami, konzultační a poradenská činnost v oblasti obchodu s realitami, poskytování informací o nemovitostech prostřednictvím sítě Internet (sdílení fotografií, videí a filmů) v rámci této třídy, developerské práce v oblasti nemovitostí, informační činnost v oblasti realit, poskytování základních služeb spojených s pronájmem nemovitostí spadajících do této třídy; (37) výstavba a přestavba budov v občanské a investiční výstavbě včetně rodinných domů dřevěných i zděných, činžovních domů, kladení podlah, montáž, inspekce, servis, údržba a opravy staveb a zařízení ve shora uvedených oborech v rámci této třídy, stavební úpravy v rámci dokončování staveb, výstavba hřišť, zejména dětských hřišť, instalace objektů zahradní architektury, údržba objektů zahradní architektury, montování objektů zahradní architektury, výstavba parků (stavební služby), developerská činnost ve stavebnictví; (39) pronájem garážových, parkovacích a skladovacích prostor, včetně poskytování základních služeb s tím souvisejících spadajících do této třídy; (41) pořádání a provozování společenských, kulturních, zábavních i sportovních akcí; (43) hotelové služby, ubytovací služby, hostinská a restaurační činnost, provozování restaurací a kaváren.

Třídy výrobků a služeb:  
35, 36, 37, 39, 41, 43

(730) **Odkolek Lucie Frederika**, Kubišova 919/19, Praha 8, Libeň, 18200, CZ

(210) **O-590719**  
(220) 13.01.2024  
(320) 13.01.2024  
(540)



(593) Obrazová  
(511) (14) bižuterie, bižuterie na tělo, bižuterie vyrobená z polodrahokamů, bižuterie ze štrasového skla (imitace drahokamů), dekorativní předměty pro osobní použití (bižuterie nebo klenoty), drobná bižuterie potažená drahými kovy, drobná bižuterie z bronzu, kožené prsteny (bižuterie), ozdobné předměty pro osobní použití (bižuterie nebo klenoty), ozdoby z bižuterie, perly (bižuterie), plastová bižuterie, skleněná bižuterie (imitace drahokamů), šperky, vyšívání textilní náramky (bižuterie); (16) diáře, kapsní diáře, obaly na diáře, plánovací diáře, sešity, sešity na psaní, stolní diáře; (18) aktovky (kožená galanterie), batohy (ruksaky), batohy na kolečkách, batohy na pěší turistiku, batohy pro horolezce, malé batohy/ruksaky, školní batohy, turistické batohy, cestovní tašky, cestovní tašky (kožená galanterie), froté tašky, kabelky, kožená lepenka, kožená metráž pro použití ve výrobě, kožená pouzdra na karty, kožená pouzdra na kreditní karty, kožená pouzdra na pružiny, kožená vodítka, kožená zavazadla, kožené desky (obaly na dokumenty), kožené lepící štítky na tašky, kožené obaly na doklady, kožené ozdoby na nábytek, kožené peněženky, kožené popruhy na nošení "přes rameno" (pro kabelky, tašky), kožené popruhy na zavazadla, kožené řemeny a řemínky, kožené tašky, letecké tašky, nákupní tašky, náprsní tašky, našivací kožené štítky na oděvy, nepromokavé tašky, oblečky pro domácí zvířata, obojky pro domácí zvířata, obojky pro domácí zvířata s lékařskou zprávou, obojky pro kočky, obojky pro zvířata, plátěné tašky, plážové tašky, pouzdra z kůže nebo kožené lepenky, pracovní tašky, přebalovací tašky, psí obojky, sportovní tašky, školní tašky, tašky, toaletní tašky, vikendové tašky, pytle na oděvy (cestovní); (21) cestovní hrnky, dekorace zhotovené z keramiky, dekorace zhotovené z křišťálu, dekorace zhotovené z porcelánu, dekorace zhotovené ze skla, hrnky na kávu, hrnky vyrobené z jemného kostního porcelánu, hrnky vyrobené z plastu, hrnky z kameniny, hrnky z keramiky, hrnky, jiné než z drahých kovů, ozdobné talíře, plastové talíře, šálky, talíře jako suvenýry, talíře, jiné než z drahých kovů, termoizolační tašky; (24) drobné textilní zboží (prostírání), koupelnové textilie (s výjimkou oblečení), krajková prostírání (ne z papíru), kuchyňské utěrky, kuchyňské utěrky na nádobí, látkové prostírání, látkové značky (štítky) na textilie, nástěnné textilie, textilní podložky na stůl pod sklenice nebo talíře (prostírání), potahy na židle, povlečení na postel, povlečení s volány, prostěradla (textilie), prostěradla, povlečení, stolní ubrusy (ne z papíru), textilie jako vybavení na okna, textilie na bytové zařízení, textilie pro domácnost, textilní dekorace na stěny, textilní povlečení na peřiny, textilní ubrusy (prostírání), textilní ubrusy, textilní vlaječky používané k prostírání, ubrusy a ubrusky (ne z papíru), bytové textil, tkané bytové textilie; (25) baletní sukně, baseballové čepice, běžecké kalhoty (oděvy), běžecké oděvy, body (spodní prádlo), body (oděvy), cvičební oděvy, cyklistická trička, cyklistické čepice, čelenky (oděvy), čepice (pokrývky hlavy), čepice do sprchy, čepice s bambulí, čepice s kšiltem, čepice s uzlíky, čepice se štítkem, čepice z umělé kožešiny, kloboučnické zboží, dámská krátká přiléhavá trička, dámské oděvy, dámské plavky, dámské slavnostní šaty, dámské spodní prádlo, dámské svrchní oděvy, dámské šaty, dámské venkovní oděvy, dětské kalhotky (spodní prádlo), dětské plavky, dětské spodní prádlo, dlouhé pletené čepice, dlouhé spodní prádlo, domácí oděvy, džínové oděvy,

džíny (oděvy), flisové oděvy, fotbalová trička, funkční spodní prádlo, golfové čepice, golfové sukně, gymnastické oděvy, hedvábné kravaty, kalhotové sukně, kapsy pro oděvy, kilty (skotské sukně) kojenecké spodní prádlo, kombiné (spodní prádlo), konfekční oděvy, korzety (spodní prádlo), korzety, živůtky (spodní prádlo), koupací čepice, kožené pásky (oděvy), kožené šaty, kravaty a šátky, kuchařské čepice, latexové oděvy, letní šaty, lyžařské čepice, motýlky, nepromokavé oděvy, noční čepice a čepce, oděvy, oděvy do nepříznivého počasí, oděvy na ochranu oblečení, plážové oděvy, oděvy pro cyklisty, oděvy vyrobené z kůže, oděvy z imitací kůže, opasky (oděvy), opasky na oděvy, opasky na peníze (oděvy), pánské plavky, pánské plavky (krátké kalhoty), pánské spodní prádlo, pánské oděvy, dětské oděvy, plavecké oděvy, plavky, plavky na míru s košíčky, plesové šaty, pletené čepice, pletené spodní prádlo, plisované sukně, spodní prádlo (proti pocení), spodní prádlo pohlcující pot, ragbyová trička, roušky (oděvy, nikoliv pro lékařské nebo hygienické účely), saka (oděvy), noční prádlo, spodní prádlo (oděvy), spodničky (oděvy), společenské oděvy, společenské šaty, sportovní čepice a klobouky, sportovní oděvy, sportovní trička odvádějící vlhkost, sportovní trička s krátkým rukávem, sukně, suspenzory (spodní prádlo), svatební šaty, svetry (oděvy), svrchní oděvy na rozcvičení, šály (oděvy), šátky (oděvy), šatové sukně, šaty, šaty bez rukávů, šaty hanbok, šaty muu muu (volné šaty rovně splývající dolů), šaty pro družičky, šaty pro zdravotní sestry, šortkové sukně, šortky (oděvy), těhotenská trička, těhotenské oděvy, těhotenské šaty, tenisové sukně, tenisové šaty, teplé spodní prádlo, topy (oděvy), trička, trička (s krátkým rukávem), trička bez rukávů, trička na jógu, trička s dlouhým rukávem, trička s falešným rolákem, trička s potiskem, tuniky přes dámské plavky, večerní oděvy, večerní společenské oděvy, večerní šaty, vlněné čepice, voděodolné oděvy, vrchní díl dámského oblečení bez ramínek sahající těsně pod prsa (oděvy), vybavy pro novorozence (oděvy), vyšívání oděvy, westernové kravaty se špičkami z drahých kovů, zástěry (oděvy); (31) květinové dekorace (čerstvé), květinové dekorace (přírodní), květinové dekorace (sušené); (40) 3D tisk, dekorativní tisk pro třetí osoby, digitální tisk, dokončovací tiskařské práce, dokončovací tiskařské práce (řezání), dokončovací tiskařské práce (skládání), dokončovací tiskařské práce (vazba), fototisk, fotografický lept tiskovin, informační služby vztahující se k tisku fotografických filmů, leptový tisk, litografický tisk, ofsetový tisk, poskytování informací vztahujících se k tiskařským službám, poskytování informací vztahujících se ke službám fotografického tisku, služby v oblasti digitálního tisku knih a jiných dokumentů na vyžádání, služby výroby tiskovin, tisk (služby), tisk digitálně uložených obrázků a fotografií, tisk dokumentů z digitálních médií, tisk fotografických filmů, tisk fotografií, tisk kalendářů, tisk knih, tisk kreseb podle předlohy (šablony), tisk na textilie, tisk obrazů na objekty, tisk ozdobných vzorů na dárkové obaly, tisk portrétů, tisk poštovních známek, tisk reklamních materiálů, tisk vzorů, tisk vzorů (ozdobných ornamentů), tisk vzorů na koberce, tisk vzorů na kobercové dlaždice, tisk vzorů na nástěnné krytiny, tisk vzorů na podlahové krytiny, tisk vzorů na textilie, tiskárenské služby, vyvolávání a zpracování fotografií a kinematografických filmů, tiskařské služby; (42) design a návrh bižuterie a klenotů, módní návrhářství, návrhářství, oděvní návrhářství, poradenské služby v oblasti módního návrhářství, poskytování informací o službách módního návrhářství, služby v oblasti počítačem podporovaného konstrukčního návrhářství a kreslení.

Třídy výrobků a služeb:

14, 16, 18, 21, 24, 25, 31, 40, 42

(591) Barevná

(730) **Auqara fashion s.r.o.**, Horní hájek 388, Dolní Beřkovice, 27701, CZ

(210) **O-590732**

(220) 15.01.2024

(320) 15.01.2024

(540)

**Beecaver**

(592) Slovní

(511) (4) včelí vosk, včelí vosk na výrobu kosmetiky, včelí vosk na výrobu svíček, včelí vosk pro další zpracování, voskové svíčky na svícení, včelí vosk na výrobu masť; (30) propolis pro lidskou spotřebu, mateří kašička pro lidskou spotřebu (ne pro lékařské účely), med, potravinářské výrobky s obsahem medu v rámci této třídy včetně medů ochucených a obohacených, propolis a mateří kašička pro potravinářské účely, cukr, invertní cukr, invertovaný cukr, melasa, melasový sirup, přírodní sladidla, výrobky z cukru, fruktóza, glukóza, sacharidy a sacharóza jako sladidla, tekutý cukr, surový propolis pro potravinářské účely; (35) organizování výstav (komerčních nebo reklamních), maloobchodní a/nebo velkoobchodní a/nebo internetový prodej včelařských výrobků uvedených ve třídách 4, 5, 30, marketingová činnost v oblasti včelařských výrobků ve třídách 4, 5, 30, zprostředkování



obchodu s včelařskými výrobky ve třídách 4, 5, 30, služby obchodního zprostředkování s včelařskými výrobky ve třídách 4, 5, 30, propagační marketing, internetový marketing, reklama, rozšiřování reklamních marketingových a propagačních materiálů, propagace, propagace a styk s veřejností.

Třídy výrobků a služeb:  
4, 30, 35

(730) **Bečaverová Lenka**, č. p. 251, Bdeněves, 33032, CZ

(740) AB PARTNERS advokátní kancelář s.r.o., Mgr. Petr Bílý LL.M., Dřevná 382/2, Praha 2, Nové Město, 12800

(210) **O-590733**

(220) 15.01.2024

(320) 15.01.2024

(540)



(593) Obrazová

(511) (4) včelí vosk, včelí vosk na výrobu kosmetiky, včelí vosk na výrobu svíček, včelí vosk pro další zpracování, voskové svíčky na svícení, včelí vosk na výrobu mastí; (30) propolis pro lidskou spotřebu, materií kašička pro lidskou spotřebu (ne pro lékařské účely), med, potravinářské výrobky s obsahem medu v rámci této třídy včetně medů ochucených a obohacených, propolis a materií kašička pro potravinářské účely, cukr, invertní cukr, invertovaný cukr, melasa, melasový sirup, přírodní sladidla, výrobky z cukru, fruktóza, glukóza, sacharidy a sacharóza jako sladidla, tekutý cukr, surový propolis pro potravinářské účely; (35) organizování výstav (komerčních nebo reklamních), maloobchodní a/nebo velkoobchodní a/nebo internetový prodej včelařských výrobků uvedených ve třídách 4, 5, 30, marketingová činnost v oblasti včelařských výrobků ve třídách 4, 5, 30, zprostředkování obchodu s včelařskými výrobky ve třídách 4, 5, 30, služby obchodního zprostředkování s včelařskými výrobky ve třídách 4, 5, 30, propagační marketing, internetový marketing, reklama, rozšiřování reklamních marketingových a propagačních materiálů, propagace, propagace a styk s veřejností.

Třídy výrobků a služeb:  
4, 30, 35

(591) Barevná

(730) **Bečaverová Lenka**, č. p. 251, Bdeněves, 33032, CZ

(740) AB PARTNERS advokátní kancelář s.r.o., Mgr. Petr Bílý LL.M., Dřevná 382/2, Praha 2, Nové Město, 12800

(210) **O-590737**

(220) 15.01.2024

(320) 15.01.2024

(540)

**JIDCARS**

(592) Slovní

(511) (12) automobily, nákladní vozidla, užitková vozidla, osobní automobily, sportovní automobily, obytné automobily (karavany), včetně jejich náhradních dílů zahrnutých v této třídě, karoserie automobilů, podvozky automobilů, automobilové motory, automobilová kola, zabezpečovací zařízení proti krádeži vozidel; (35) velkoobchodní a maloobchodní činnosti s motorovými vozidly včetně vozidel ojetých, administrativní služby, registrace vozidel, přihlašování vozidel na úřadech, převody a přepisy vozidel (administrativní činnost), zajišťování přidělení registračních značek (administrativní činnost), zjišťování a zajišťování výpisů technických údajů vozidel, zjišťování a zajišťování emisního limitu vozidel, zprostředkování a zajišťování ekopaketů do nízkoemisních zón, vše uvedené jako obchodní zprostředkovatelské služby, administrativní služby spojené se zajištěním evidence vozidel na dopravních inspektorátech, grafická úprava pro reklamní účely, marketing, poskytování obchodních informací, obchodní informace a rady pro spotřebitele (poradna pro spotřebitele), export a import motorových vozidel včetně vozidel ojetých, prezentace výrobků v komunikačních médiích pro účely maloobchodu, propagace, reklama, rozhlasová reklama, telemarketing, televizní reklama, venkovní reklama, vydávání reklamních textů, zprostředkování obchodu s výše uvedenými výrobky ve tř. 12; (36) poskytování finančních informací, finanční

poradenství, financování, financování formou koupě na splátky, poskytování informací o pojištění, leasingové financování, zprostředkování leasingových smluv, na dopravní prostředky, zprostředkování finančních služeb, poradenství v oblasti pojištění, půjčky (financování), půjčky na splátky, sjednávání zákonného a havarijního pojištění vozidel, uzavírání pojištění, zprostředkování pojištění, zejména havarijního pojištění vozidel a pojištění odpovědnosti za škodu způsobenou provozem vozidla.

Třídy výrobků a služeb:

12, 35, 36

(730) **Drozdík Jiří**, Svatopluka Čecha 353, Kraslice, 35801, CZ

(740) Mgr. Petr Bílý LL.M., Dřevná 382/2, Praha 2, Nové Město, 12800

(210) **O-590739**

(220) 15.01.2024

(320) 15.01.2024

(540)



**FOTICÍ  
BEDÝNKA**

[WWW.FOTICIBEDYNKA.CZ](http://WWW.FOTICIBEDYNKA.CZ)

(593) Obrazová

(511) (9) digitální fotografie ke stažení, fotoaparáty, digitální kamery a fotoaparáty, programy pro tiskárny, barevné tiskárny, tiskárny, fotografická zařízení a přístroje, přístroje k tisku fotografických snímků, přístroje na výrobu fotografií, přístroje na zpracování obrazu, přístroje s bleskem, zařízení na vyvolávání fotografií, zařízení na zpracování fotografií, zábavní fotografický přístroj, kinematografické přístroje a nástroje, jejich součásti a příslušenství, fotobuňky, fotokomory, fotografické vybavení, fotoaparáty pro okamžité zhotovení fotografií; (16) fotografie [tištěné], obrazy, obrázky, fotografické snímky, podepsané fotografie, fotografické reprodukcce, alba na fotografie; (40) tisk reklamních materiálů, pronájem přístrojů na zpracování fotografií, pronájem vybavení na zpracování fotografií, pronájem zařízení na tisk fotografií, pronájem strojů a zařízení na vyvolávání fotografií, pronájem strojů na fotografický tisk; (41) pronájem zařízení a vybavení ke vzdělávání, zábavě, sportu a kultuře, pronájem audiovizuálního a fotografického vybavení a zařízení, digitální video, audio a multimediální zábavní vydavatelské služby, audio a video nahrávací služby, audio zábava, filmová produkce pro zábavní účely, zábava, hudební zábava, zábava pro hosty, služby zábavní agentury, zvuková produkce a videoprodukce, fotořadování, služby fotografa.

Třídy výrobků a služeb:

9, 16, 40, 41

(730) **Měřtl Matěj**, U Statku 2140/26, Velké Meziříčí, 59401, CZ

(740) Mgr. Petr Bílý LL.M., Dřevná 382/2, Praha 2, Nové Město, 12800

(210) **O-590740**

(220) 15.01.2024

(320) 15.01.2024

(540)

**SYNONYM**

(592) Slovní

(511) (35) poskytování pomoci při provozu obchodu, a to v oblasti energetiky, stavebnictví a recyklace odpadů, obchodní činnost a pomoc při řízení obchodní činnosti s elektrickou energií, plynem, uhlím a teplem, včetně nabízení elektrické energie, plynu, uhlí a tepla k odběru (k prodeji), dovoz a vývoz (agentury pro-) elektrické energie, plynu, uhlí a tepla, systemizace informací do počítačových databází, obchodní management a podnikové obchodní poradenství a poskytování obchodních a podnikatelských informací, marketing, administrativní práce, zprostředkovatelská a obstaravatelská činnost v oblasti obchodu s energiemi a odpady, archivace dat o technickém stavu a produkci energie, zpracování měsíčních výkazů zdrojů, administrativní služby v oblasti protipožární ochrany a bezpečnosti práce, nákup a prodej zboží v oblasti protipožární ochrany a bezpečnosti práce, a to hasicích prostředků, hasicích přístrojů, požárních čerpadel,

požárních hadic a požárních hydrantů, maloobchod - prodej jízdních kol, koloběžek, odrážedel, cyklo součástek, doplňků a sportovního vybavení, včetně oblečení; (37) výstavba, instalace, údržba a opravy fotovoltaických a solárních zařízení, odstraňování poruch a závad fotovoltaických zařízení, rekonstrukce a instalace bateriových systémů, poskytování stavebních informací, instalace, údržba a opravy požárních hlásičů, výměna náplní hasicích přístrojů, údržba a opravy tlakových bezpečnostních zařízení, údržba a opravy průmyslových tlakových nádob, poradenské služby vztahující se k instalaci vybavení pro prevenci požáru, plnění nádob plyny, periodické zkoušky tlakových nádob na plyny, opravy, plnění a revize hasicích přístrojů, opravy a revize požárních vodovodů, požárních klapek a požárních dveří, údržba, oprava, seřízení a montáž jízdních kol, údržba, oprava a seřízení lyží, snowboardů, běžek a další servis jízdních kol a sportovního vybavení, poplašné systémy (alarmy proti vloupání) - instalace a opravy, údržba a opravy v oblasti počítačového vybavení, montáž, údržba a opravy speciálních bezpečnostních zařízení, údržba bezpečnostních schránek a trezorů, údržba a opravy zařízení budov a jejich příslušenství (bezpečnostní zámky, elektrické spotřebiče, topná zařízení, klimatizace), údržba a opravy silničních vozidel; (41) půjčovna sportovního vybavení, jízdních kol, dětských vozíků za kola, lyží, organizování sportovních akcí, měření času při sportovních disciplínách, služby v oblasti vzdělávání a zábavy, organizování konferencí, výstav a soutěží, služby v oblasti sportu a fitness, vzdělávací a školicí služby, organizace soutěží a vyhlašování cen, pořádání seminářů, pořádání setkání a konferencí, pořádání sportovních turnajů, organizování cyklistických závodů, pořádání cyklistických akcí, výchova, vzdělávání, zábava, sportovní a kulturní aktivity, informace o možnostech rekreace, informace o možnostech rozptýlení, informace o možnostech zábavy, organizování sportovních soutěží; (43) restaurace, gril - restaurace, turistické restaurace, restaurace rychlého občerstvení, restaurace servírující porcované maso, restaurace s odnosem jídel s sebou, dočasné ubytování, poskytování jídla a nápojů, hotely, ubytovny a penziony, prázdninové a turistické ubytování, hotelové služby, penziony, poskytování dočasného ubytování pro hosty, poskytování rekreačního ubytování, bary, pizzerie, podávání jídel a nápojů hostům v restauracích, podávání jídel a nápojů, podávání alkoholických nápojů, podávání stravování a nápojů v restauracích a barech, pohostinství (služby), poskytování ubytování na zvláštní příležitosti, příprava jídel, restaurační a barové služby, restaurační služby poskytované hotely, služby pro poskytování nápojů, služby nočního klubu (poskytování jídel), služby v oblasti pohostinství (potraviny a nápoje).

Třídy výrobků a služeb:

35, 37, 41, 43

(730) **SYNONYM, s. r. o.**, Na Hrázi 2415/26, Cheb, 35002, CZ

(740) Mgr. Petr Bílý LL.M., Dřevná 382/2, Praha 2, Nové Město, 12800

(210) **O-590742**

(220) 15.01.2024

(320) 15.01.2024

(540)



(593) Obrazová

(511) (16) propagační materiály (tištěné), kancelářské potřeby, karty v rámci této třídy, instrukční a učební materiály, knihy, časopisy, plakáty, visací štítky, nálepky na vozidla, etikety spadající do této třídy; (18) batohy, kufrы, kabelky, klíčenky, peněženky, sportovní tašky, slunečníky; (21) výrobky z uměleckého a užitkového skla a porcelánu spadající do této třídy, suvenýry ze skla, porcelánu a terakoty spadající do této třídy, sklenice, džbány, šálky, hrnky; (24) vlajky, kusové textilní zboží, a to ručníky, utěrky, etikety textilní; (25) oděvy, sportovní oděvy, obuv; (28) brusle, hokejky, chrániče,

puky, suspensory, branky; (32) pivo, nealkoholické nápoje; (35) propagační a reklamní činnost; (41) služby v oblasti prodeje vstupenek, provozování veřejných tělovýchovných škol, pořádání kurzů, pořádání sportovních utkání, soutěží a turnajů, agenturní činnost v oblasti sportu, provozování tělovýchovných zařízení a zařízení sloužících regeneraci a rekondici.

Třídy výrobků a služeb:

16, 18, 21, 24, 25, 28, 32, 35, 41

(591) Barevná

(730) **Mountfield a.s.**, Mirošovická 697, Mnichovice, 25164, CZ

(210) **O-590743**

(220) 15.01.2024

(320) 15.01.2024

(540)



(593) Obrazová

(511) (16) propagační materiály (tištěné), kancelářské potřeby, karty v rámci této třídy, instrukční a učební materiály, knihy, časopisy, plakáty, visací štítky, nálepky na vozidla, etikety spadající do této třídy; (18) batohy, kufrы, kabelky, klíčenky, peněženky, sportovní tašky, slunečníky; (21) výrobky z uměleckého a užitkového skla a porcelánu spadající do této třídy, suvenýry ze skla, porcelánu a terakoty spadající do této třídy, sklenice, džbány, šálky, hrnky; (24) vlajky, kusové textilní zboží, a to ručníky, utěrky, etikety textilní; (25) oděvy, sportovní oděvy, obuv; (28) brusle, hokejky, chrániče, puky, suspensory, branky; (32) pivo, nealkoholické nápoje; (35) propagační a reklamní činnost; (41) služby v oblasti prodeje vstupenek, provozování veřejných tělovýchovných škol, pořádání kurzů, pořádání sportovních utkání, soutěží a turnajů, agenturní činnost v oblasti sportu, provozování tělovýchovných zařízení a zařízení sloužících regeneraci a rekondici.

Třídy výrobků a služeb:

16, 18, 21, 24, 25, 28, 32, 35, 41

(730) **Mountfield a.s.**, Mirošovická 697, Mnichovice, 25164, CZ

(210) **O-590747**

(220) 15.01.2024

(320) 15.01.2024

(540)

**IRIS**

(592) Slovní

(511) (14) bižuterie a ozdoby, šperky nevyrobené z drahých kovů, medaile, medailony vyrobené z nezácných kovů, šperky vyrobené z drahých kovů, drátky z drahých kovů (šperky), klenotnické výrobky, šperkařské výrobky, pouzdra na šperky a pouzdra na hodiny a hodinky; (35) maloobchodní, velkoobchodní a internetový (e-shop) prodej uměleckých děl a ozdob, šperků, včetně soch, vyrobených převážně ze zácných a nezácných kovů, reklamní činnost, internetová reklama, marketingová činnost, internetový marketing, předvádění zboží, šíření reklamních materiálů; (40) kovářství, zakázková výroba a zakázkové montážní služby předmětů z obecného kovu, kování, kování kovového zboží podle objednávky a specifikace druhých, umělecké rytečství podle objednávky a specifikace druhých zejména zbrání a noží, poskytování informací vztahujících se k rytí pečeti razítek, ruční práce (zakázková výroba) předmětů z obecného kovu, ruční rytí, rytí laserem, zpracování a povrchová úprava kovů; (41) tvorba [psaní] vzdělávacích obsahu pro podcasty, elektronická on-line publikace periodik a knih, psaní blogů, vydavatelské služby knih a časopisů, online vydávání multimediálních materiálů, vydávání vzdělávacích a školicích příruček, tvorba [psaní] podcastů, vydávání instruktážní literatury, vydávání tištěných

vzdělávacích materiálů, organizování a vedení seminářů, organizování a vedení konferencí, organizování show pro vzdělávací účely, organizování a vedení workshopů, korespondenční vzdělávací kurzy, vzdělávací služby klubů.

Třídy výrobků a služeb:  
14, 35, 40, 41

(730) **Fojtková Iris**, Osvoboditelů 1815, Uherský Brod, 68801, CZ

(740) AB PARTNERS advokátní kancelář s.r.o., Mgr. Petr Bílý LL.M., Dřevná 382/2, Praha 2, Nové Město, 12800

(210) **O-590748**

(220) 15.01.2024

(320) 15.01.2024

(540)

 **RESSED**

(593) Obrazová

(511) (20) nábytek, kombinovatelný nábytek, koupelnový nábytek, venkovní nábytek, interiérový nábytek, kuchyňský nábytek, dřevěný nábytek, stoly (nábytek), zahradní nábytek, vestavěný nábytek, altánky (nábytek), lavičky [nábytek], bytové zařízení, lavice [nábytek], dětský nábytek, kancelářský nábytek, lounge nábytek, regály [nábytek], pulty (nábytek), kredence (nábytek), domácí nábytek, školní nábytek, nábytek na toalety, pracovní desky (nábytek), rohové jednotky (nábytek), dřevěné police (nábytek), kuchyňská stěna (nábytek), nábytek do ložnice, nábytek do obchodů, skladovací skříně (nábytek), nábytek k sezení, skříně jako nábytek, nábytek na verandy, nábytek pod umyvadlo, ukládací jednotky (nábytek), nábytek do sauny, pracovní stanice (nábytek), vestavěný kuchyňský nábytek, kuchyňské příbory [nábytek], uzamykatelné skřínky [nábytek], nábytek do jídelen, počítačové pracovní stanice (nábytek), stojany na knihy (nábytek), pracovní plochy jako nábytek, modulární psací stoly (nábytek), miniaturní nábytek ze dřeva, vestavěný nábytek do ložnice, stojany na pušky (nábytek), nekovové nástěnné police (nábytek), nábytek do obývacích pokojů, nábytek s vestavěnými postelemi, stojany (nábytek) na televizi, pojezdové servírovací stolky [nábytek], police [volně stojící nábytek], stojany na květiny [nábytek], nábytek na vystavení zboží, stojany na víno (nábytek), police jako dětský nábytek, skřínky na hračky (nábytek), stojany na telefony (nábytek), dřevěný nábytek pro domácnost; (24) textilní potahy na nábytek; (35) reklamní a propagační činnost, marketing, franchising, velkoobchodní a maloobchodní prodej nábytku, matrací a potahů; (37) údržba a restaurování nábytku, čalounění; (39) doprava nábytku; (40) dřevoobrábění, zpracování a přeměna materiálů (dřevo), nábytkářství, truhlářství (zakázková výroba), umělecké truhlářství (výroba na zakázku), zakázková výroba nábytku; (42) navrhování interiérů, navrhování interiéru budov, navrhování interiérů obchodů, prostorové plánování (navrhování) interiérů, služby v oblasti navrhování vybavení interiérů budov, poskytování technických konzultací v oblasti navrhování interiérů.

Třídy výrobků a služeb:  
20, 24, 35, 37, 39, 40, 42

(591) Barevná

(730) **RESSED s.r.o.**, Průmyslová 7, Chrudim, Chrudim IV, 53701, CZ

(740) Mgr. Petr Bílý LL.M., Dřevná 382/2, Praha 2, Nové Město, 12800

(210) **O-590775**

(220) 17.01.2024

(320) 17.01.2024

(540)



(593) Obrazová

(511) (35) propagační činnost, reklama, pomoc při řízení obchodní činnosti, obchodní administrativa, kancelářské práce, maloobchodní a velkoobchodní prodej pekárenských výrobků, cukrářských výrobků, potravin, pokrmů a nápojů a občerstvení, masa, drůbeže, masných výrobků a polotovarů, uzenin, řeznických výrobků, uzenářských výrobků, marketing, franchising; (40) zpracování potravin a nápojů, těstářská, pekařská a cukrářská činnost a zpracování jejich výrobků (zpracování surovin, výroba na zakázku, pečení), zmrazování potravin, porážení zvířat, uzení potravin, řeznictví, pivovarnické služby, konzervování potravin a nápojů, mražení potravin, ošetření vařených potravin; (43) služby zajišťující stravování a nápoje, dočasně ubytování, provozování stravovacích zařízení, restaurace, bary, snack bary, kafeterie, motoresty, hostince, kantýny, závodní jídelny, menzy, služby rychlého občerstvení, catering, pekárny (podávání jídel), cukrárny (podávání jídel), podávání jídel v řeznictví a uzenářství.

Třídy výrobků a služeb:

35, 40, 43

(730) **GRANDHOTEL PUPP Karlovy Vary, akciová společnost**, Mírové náměstí 316/2, Karlovy Vary, 36001, CZ

(740) Mgr. Petr Budil, advokát, K Nemocnici 2375/2a, Cheb, 35002

(210) **O-590798**

(220) 18.01.2024

(320) 18.01.2024

(540)

**PETR KOČMAN**

(592) Slovní

(511) (9) vinylové desky, nahané CD disky, dlouhohrající desky (LP), digitální hudba ke stažení, digitální hudba (ke stažení) z internetu, hudební nahrávky, audio a video záznamy, multimediální záznamy, nahraný obsah (počítačové programy, data a informace), paměťová zařízení a média; (16) tiskoviny, knihy, časopisy a periodika, fotografie, plakáty, kalendáře, samolepky, propagační publikace; (21) sochy, figurky, plakety a medaile a umělecké předměty vyrobené z materiálů jako porcelán, terakota nebo sklo, zahmuté v této třídě, hrnky, sklenice, nádoby na pití; (25) oděvy, trička, trička s potiskem, trička s dlouhým rukávem, košile, kalhoty, šortky, šaty, kožené šaty, dámské šaty, bundy, pokrývky hlavy, čepice, kloboučky, klobouky, kšiltky (pokrývky hlavy), šátky (oděvy), vesty, kožené vesty, pásky, kožené pásky; (35) propagační činnost, reklama, merchandising, maloobchodní služby zaměřené na prodej oděvů a oděvních doplňků, nákup a prodej hudebních nosičů včetně elektronických, oděvů, obuvi, propagačních a reklamních předmětů; (41) výchova, vzdělávání, zábava, organizování kulturních a uměleckých akcí, realizace živých vystoupení, živá hudba, výroba zvukových a obrazových záznamů na zvukových a obrazových nosičích, zvuková, obrazová a multimediální produkce a fotografie, služby nahrávacího studia, služby pořizování zvukových, filmových, video a televizních nahrávek, výroba hudebních nahrávek, produkce audiovizuálních představení, pronájem nahraných datových nosičů pro účely zábavy, nakladatelská a vydavatelská činnost.

Třídy výrobků a služeb:

9, 16, 21, 25, 35, 41

- (730) **Kocman Petr**, Revoluční 252/28, Měšice, 25064, CZ  
(740) barta.legal s.r.o., advokátní kancelář, JUDr. Jan Bárta, Kaprova 42/14,  
Praha 1, Staré Město, 11000

(210) **O-590804**

- (220) 18.01.2024  
(320) 18.01.2024  
(540)



(593) Obrazová

- (511) (9) obsah s možností stažení a nahraný obsah, multimediální záznamy; (16) brožury, publikace, propagační a informační materiály z papíru nebo lepenky, tiskárenské výrobky, papírnické zboží a vzdělávací potřeby, kancelářské potřeby (mimo nábytku); (35) reklamní, marketingové a propagační služby; (36) pojištění, finanční, peněžní a bankovní služby; (38) telekomunikační služby, přenos zvuku, obrazu, zpráv a informací, digitalizovaných dat, elektronická pošta, informační kanceláře (nikoliv obchodních), provozování informačních sítí, systémů a databází, zejména online, poskytování přístupu k databázím; (41) vzdělávací a osvětová činnost, vydávání a poskytování online elektronických publikací, knih a časopisů (bez možnosti stažení); (42) služby v oblasti IT v rámci této třídy, vytváření a údržba webových stránek, tvorba informačních databází, poradenské a konzultační služby v oblasti it, tvorba počítačových systémů; (44) lékařské služby.

Třídy výrobků a služeb:

9, 16, 35, 36, 38, 41, 42, 44

- (730) **Česká správa sociálního zabezpečení**, Křížová 1292/25, Praha 5,  
Smíchov, 15000, CZ

(210) **O-590805**

- (220) 18.01.2024  
(320) 18.01.2024  
(540)



(593) Obrazová

- (511) (9) obsah s možností stažení a nahraný obsah, multimediální záznamy; (16) brožury, publikace, propagační a informační materiály z papíru nebo lepenky, tiskárenské výrobky, papírnické zboží a vzdělávací potřeby, kancelářské potřeby (mimo nábytku); (35) reklamní, marketingové a propagační služby; (36) pojištění, finanční, peněžní a bankovní služby; (38) telekomunikační služby, přenos zvuku, obrazu, zpráv a informací, digitalizovaných dat, elektronická pošta, informační kanceláře (nikoliv obchodních), provozování informačních sítí, systémů a databází, zejména online, poskytování přístupu k databázím; (41) vzdělávací a osvětová činnost, vydávání a poskytování online elektronických publikací, knih a časopisů (bez možnosti stažení); (42) služby v oblasti IT v rámci této třídy, vytváření a údržba webových stránek, tvorba informačních databází, poradenské a konzultační služby v oblasti it, tvorba počítačových systémů; (44) lékařské služby.

Třídy výrobků a služeb:

9, 16, 35, 36, 38, 41, 42, 44

- (730) **Česká správa sociálního zabezpečení**, Křížová 1292/25, Praha 5,  
Smíchov, 15000, CZ

(210) **O-590813**

- (220) 18.01.2024  
(320) 18.01.2024  
(540)



(593) Obrazová

- (511) (9) informační technologie a audiovizuální, multimediální a fotografické přístroje, obsah s možností stažení a nahraný obsah, software pro webové aplikace a servery, software pro správu obsahu; (35) obchodní poradenství a informace pro spotřebitele, pomoc v obchodní a podnikatelské činnosti, management a administrativní služby, reklamní, marketingové a propagační služby; (36) finanční odhady, finanční, peněžní a bankovní služby, získávání finančních prostředků a sponzorování; (41) zveřejňování, oznamování a psaní textů; (42) návrhářství, služby testování, služby ověřování a služby kontroly kvality, služby v oblasti informačních technologií; (45)

bezpečnostní služby, záchranné služby, služby ostražky a vymáhací služby.

Třídy výrobků a služeb:

9, 35, 36, 41, 42, 45

(591) Barevná

(730) **LeaderFin s.r.o.**, Krakovská 1392/7, Praha 1, Nové Město, 11000, CZ

(210) **O-590830**

(220) 18.01.2024

(320) 18.01.2024

(540)



(593) Obrazová

(511) (6) kovové stavební a konstrukční materiály a prvky, kovové dělicí příčky (jiné než nábytek), kovové panely pro oddělení místností (jiné než nábytek), kovové železářské zboží, kovové montážní podstavce, jiné než nábytek, kovové nádoby a kovové výrobky určené pro přepravu a obalové materiály; (7) manipulační zařízení, třídící stroje pro průmysl, třídící stroje pro průmyslové účely; (20) nábytek, stojany (nábytek), ponky; (37) svařování za účelem opravy, stavebnictví a demolice staveb, svařování ocelových konstrukcí pro stavební účely, stavební poradenství; (39) doprava, doprava [doprava zboží], dovoz, doprava nákladů, balení a skladování zboží; (40) svařování, zpracování a přeměna materiálů uvedených shora ve tř. 6.

Třídy výrobků a služeb:

6, 7, 20, 37, 39, 40

(591) Barevná

(730) **Šulka Jakub**, Jízdárenská 333/6, Vyškov, Dědice, 68201, CZ

(210) **O-590837**

(220) 18.01.2024

(320) 18.01.2024

(540)

## Vitamlsek

(592) Slovní

(511) (5) potravní doplňky pro zvířata, doplňkové krmné směsi, potravní doplňky a dietetické přípravky, vitaminy pro zvířata, vitaminy pro domácí zvířata, antibiotické doplňky stravy pro zvířata, léčiva a veterinární přípravky a výrobky, veterinární léčiva, bakteriální přípravky pro lékařské a veterinární účely, doplňky krmiva pro veterinární účely, tuky pro veterinární účely, potravinové doplňky pro zvířata, výživové doplňky pro veterinářské účely, vitaminové přípravky, doplňky do krmiv pro zvířata (léčivé); (31) krmiva a potrava pro zvířata, jedlé psí pochoutky, jedlé pochoutky pro zvířata, jedlé pochoutky na žvýkání pro zvířata; (35) maloobchodní prodej krmiva pro zvířata, velkoobchodní prodej krmiva pro zvířata.

Třídy výrobků a služeb:

5, 31, 35

(730) **KNZ Brands s.r.o.**, Bělehradská 858/23, Praha 2, Vinohrady, 12000, CZ

(210) **O-590842**

(220) 19.01.2024

(320) 19.01.2024

(540)

## VINODI

(592) Slovní

(511) (33) alkoholické esence a výtažky, alkoholické nápoje s výjimkou piva, alkoholické přípravky pro výrobu nápojů, přípravky k výrobě alkoholických nápojů, víno, alkoholizovaná vína, bílé víno, červené víno, dezertní vína; (35) obchodní podnikatelské služby a informace pro spotřebitele (poskytování), maloobchodní služby v oblasti alkoholických nápojů, maloobchodní prodej přípravků na výrobu alkoholických nápojů, maloobchodní prodej alkoholických nápojů s výjimkou piva, velkoobchodní prodej přípravků na výrobu alkoholických nápojů, velkoobchodní prodej alkoholických nápojů s výjimkou piva, maloobchodní zásilkové služby týkající se alkoholických nápojů (s výjimkou piva), maloobchodní služby poskytované prostřednictvím katalogů týkající se alkoholických nápojů (s výjimkou piva), maloobchodní služby týkající se alkoholických nápojů (s výjimkou piva) poskytované

prostřednictvím celosvětových počítačových sítí.

Třídy výrobků a služeb:

33, 35

(730) **ELIHER s.r.o.**, Fáblovka 403, Pardubice, Polabiny, 53352, CZ

(210) **O-590850**

(220) 19.01.2024

(320) 19.01.2024

(540)

## SISSSY

(592) Slovní

(511) (25) části oděvů, obuvi a pokrývek hlavy, obuv, oděvy, pokrývky hlavy.

Třídy výrobků a služeb:

25

(730) **Malinský Oldřich**, Piletická 486, Hradec Králové, Věkoše, 50341, CZ

(210) **O-590903**

(220) 23.01.2024

(320) 23.01.2024

(540)

## ZENHOME

(592) Slovní

(511) (35) správa podnikatelského projektu pro stavební projekty, služby obchodního zprostředkování v oblasti stavebních projektů, obchod stavebními materiály, marketing; (36) zajištění financování stavebních projektů, zprostředkování nemovitostí, obchod s nemovitostmi, zprostředkování pojištění nemovitostí, pronájem nemovitostí, správa nemovitostí, činnost realitní kanceláře; (37) stavebnictví, stavební činnost, realizace staveb, informace ve stavebnictví (poskytování), stavební dozor, konzultace ve stavebnictví; (42) architektura, stavební projekce, projektová činnost, projektové studie technické, plánování městské výstavby, architektonické poradenství, design umělecký, design průmyslový, interiérová výzdoba; (44) zahradní architektura, návrhy pro tvorbu krajiny.

Třídy výrobků a služeb:

35, 36, 37, 42, 44

(730) **Mareš Jaroslav Ing. arch.**, Bedřichovická 65/13, Šlapanice, 66451, CZ

(740) Rovala IP, Bc. Ondřej Ekrt LL.M., Jiráskova 434, Lenešice, 43923

(210) **O-590928**

(220) 24.01.2024

(320) 24.01.2024

(540)

## OCTOPUSSY BAR PRAGUE

(592) Slovní

(511) (41) kabarety a diskotéky, hazardní hry, noční kluby, příprava a pořádání kulturních aktivit, organizování zábavních akcí, zábava, služby prodeje vstupenek (zábava), předprodej vstupenek (zábava); (43) bary, poskytování jídla a nápojů, restaurační a barové služby, služby provozoven nabízející rychlé občerstvení s odnosem s sebou, mobilní cateringové služby, jídelny.

Třídy výrobků a služeb:

41, 43

(730) **Octopussy Bar Prague s.r.o.**, Pobřežní 224/20, Praha 8, Karlín, 18600, CZ

(740) Rovala IP, Bc. Ondřej Ekrt LL.M., Jiráskova 434, Lenešice, 43923

(210) **O-590935**

(220) 25.01.2024

(320) 25.01.2024

(540)

# JIRÁK

interiéry

(593) Obrazová

(511) (20) nábytek a bytové zařízení; (42) navrhování interiérů.

Třídy výrobků a služeb:  
20, 42

(730) **Jiráček Jakub**, Kettnerova 2059/6, Praha 5, Stodůlky, 15500, CZ

(210) **O-590937**  
(220) 25.01.2024  
(320) 25.01.2024  
(540)



(593) Obrazová  
(511) (25) oděvy; (28) hračky; (35) předvádění zboží, obchodní vedení umělecké agentury, prezentace výrobků v komunikačních médiích pro účely maloobchodu, reklama; (41) pořádání estrád, pořádání živých představení a živých vystoupení, zábava, pobavení, televizní pořad (výroba).

Třídy výrobků a služeb:  
25, 28, 35, 41

(730) **Dagest, s.r.o.**, Zemská 818, Teplice, Trnovany, 41501, CZ

(210) **O-590978**  
(220) 28.01.2024  
(320) 28.01.2024  
(540)

### Stress-Less Medical

(592) Slovní  
(511) (40) služby zubní technika, zubní (dentální) laboratoře; (41) pořádání konferencí, seminářů a přednášek, organizování a vedení workshopů ke školicím a vzdělávacím účelům, vedení kurzů, seminářů a workshopů, pořádání odborných workshopů a výukových kurzů; (44) stomatologické služby, služby stomatologické kliniky, kosmetická stomatologie, veterinární stomatologie, stomatologická pomoc, stomatologie se sedací, pronájem stomatologických nástrojů, poradenství týkající se stomatologie, služby lékařské péče poskytované zdravotnickými zařízeními a nemocnicemi, zdravotnické služby, poskytování zdravotních informací, služby zdravotnických klinik, služby zdravotnického personálu, hodnocení zdravotního rizika, pronájem zdravotnických zařízení a vybavení, poradenské služby v oblasti stomatologických nástrojů, zdravotní screening, služby zdravotní péče, řízená zdravotní péče, lékařské informace, lékařské poradenství, lékařská analýza, lékařský screening, lékařská vyšetření, lékařská pomoc, lékařské služby, lékařské vyšetření osob, pohotovostní lékařská pomoc, chirurgie, chirurgické diagnostické služby, služby v oblasti chirurgické léčby, poradenské služby vztahující se k chirurgii, služby mobilní zubní péče, služby týkající se zubní hygieny, poskytování informací vztahujících se k zubnímu lékařství, ortodontické služby, telemedicina.

Třídy výrobků a služeb:  
40, 41, 44

(730) **Stress-Less Medical s.r.o.**, Optátova 547/1a, Brno, Jundrov, 63700, CZ  
(740) Mgr. Ing. Andrea Takáčová, advokátka, Vranovská 45/1, Brno, Zábřovice, 61400

(210) **O-590980**  
(220) 29.01.2024  
(320) 29.01.2024  
(540)

### mujfox

(592) Slovní  
(511) (9) elektronické komunikační vybavení a zařízení, telekomunikační zařízení a přístroje, počítačový software (nahraný), počítačový software pro správu osobních informací, počítačový software pro databázový management, software virtuálního asistenta, software pro řízení obchodní činnosti, přístroje a zařízení s umělou inteligencí, software umělé inteligence, software pro správu dat, zařízení s hlasovou odezvou, počítačový software pro automatické ukládání dat; (35) propagace a reklama, řízení, organizace a administrativa obchodní činnosti, kancelářské práce; (36) pojištění, zajištění, zprostředkování pojištění, poradenství v oblasti pojištění, leasingové financování.

Třídy výrobků a služeb:  
9, 35, 36

(730) **ČPP Servis, s.r.o.**, Budějovická 778/3, Praha 4, Michle, 14000, CZ  
(740) Mgr. Adéla Lysáková, Hábova 1568/16, Praha 5, Stodůlky, 15500

(210) **O-590982**  
(220) 29.01.2024  
(320) 29.01.2024  
(540)

### mujFox

(592) Slovní  
(511) (9) elektronické komunikační vybavení a zařízení, telekomunikační zařízení a přístroje, počítačový software (nahraný), počítačový software pro správu osobních informací, počítačový software pro databázový management, software virtuálního asistenta, software pro řízení obchodní činnosti, přístroje a zařízení s umělou inteligencí, software umělé inteligence, software pro správu dat, zařízení s hlasovou odezvou, počítačový software pro automatické ukládání dat; (35) propagace a reklama, řízení, organizace a administrativa obchodní činnosti, kancelářské práce; (36) pojištění, zajištění, zprostředkování pojištění, poradenství v oblasti pojištění, leasingové financování.

Třídy výrobků a služeb:  
9, 35, 36

(730) **ČPP Servis, s.r.o.**, Budějovická 778/3, Praha 4, Michle, 14000, CZ  
(740) Mgr. Adéla Lysáková, Hábova 1568/16, Praha 5, Stodůlky, 15500

(210) **O-590984**  
(220) 29.01.2024  
(320) 29.01.2024  
(540)

### můj Fox

(592) Slovní  
(511) (9) elektronické komunikační vybavení a zařízení, telekomunikační zařízení a přístroje, počítačový software (nahraný), počítačový software pro správu osobních informací, počítačový software pro databázový management, software virtuálního asistenta, software pro řízení obchodní činnosti, přístroje a zařízení s umělou inteligencí, software umělé inteligence, software pro správu dat, zařízení s hlasovou odezvou, počítačový software pro automatické ukládání dat; (35) propagace a reklama, řízení, organizace a administrativa obchodní činnosti, kancelářské práce; (36) pojištění, zajištění, zprostředkování pojištění, poradenství v oblasti pojištění, leasingové financování.

Třídy výrobků a služeb:  
9, 35, 36

(730) **ČPP Servis, s.r.o.**, Budějovická 778/3, Praha 4, Michle, 14000, CZ  
(740) Mgr. Adéla Lysáková, Hábova 1568/16, Praha 5, Stodůlky, 15500

(210) **O-590985**  
(220) 29.01.2024  
(320) 29.01.2024  
(540)

### můjFox

(592) Slovní  
(511) (9) elektronické komunikační vybavení a zařízení, telekomunikační zařízení a přístroje, počítačový software (nahraný), počítačový software pro správu osobních informací, počítačový software pro databázový management,

software virtuálního asistenta, software pro řízení obchodní činnosti, přístroje a zařízení s umělou inteligencí, software umělé inteligence, software pro správu dat, zařízení s hlasovou odezvou, počítačový software pro automatické ukládání dat; (35) propagace a reklama, řízení, organizace a administrativa obchodní činnosti, kancelářské práce; (36) pojištění, zajištění, zprostředkování pojištění, poradenství v oblasti pojištění, leasingové financování.

Třídy výrobků a služeb:

9, 35, 36

(730) **ČPP Servis, s.r.o.**, Budějovická 778/3, Praha 4, Michle, 14000, CZ  
(740) Mgr. Adéla Lysáková, Hábova 1568/16, Praha 5, Stodůlky, 15500

(210) **O-590986**  
(220) 29.01.2024  
(320) 29.01.2024  
(540)



(593) Obrazová  
(511) (9) elektronické komunikační vybavení a zařízení, telekomunikační zařízení a přístroje, počítačový software (nahraný), počítačový software pro správu osobních informací, počítačový software pro databázový management, software virtuálního asistenta, software pro řízení obchodní činnosti, přístroje a zařízení s umělou inteligencí, software umělé inteligence, software pro správu dat, zařízení s hlasovou odezvou, počítačový software pro automatické ukládání dat; (35) propagace a reklama, řízení, organizace a administrativa obchodní činnosti, kancelářské práce; (36) pojištění, zajištění, zprostředkování pojištění, poradenství v oblasti pojištění, leasingové financování.

Třídy výrobků a služeb:

9, 35, 36

(591) Barevná  
(730) **ČPP Servis, s.r.o.**, Budějovická 778/3, Praha 4, Michle, 14000, CZ  
(740) Mgr. Adéla Lysáková, Hábova 1568/16, Praha 5, Stodůlky, 15500

(210) **O-590987**  
(220) 29.01.2024  
(320) 29.01.2024  
(540)



(593) Obrazová  
(511) (9) elektronické komunikační vybavení a zařízení, telekomunikační zařízení a přístroje, počítačový software (nahraný), počítačový software pro správu osobních informací, počítačový software pro databázový management, software virtuálního asistenta, software pro řízení obchodní činnosti, přístroje a zařízení s umělou inteligencí, software umělé inteligence, software pro správu dat, zařízení s hlasovou odezvou, počítačový software pro automatické ukládání dat; (35) propagace a reklama, řízení, organizace a administrativa obchodní činnosti, kancelářské práce; (36) pojištění, zajištění, zprostředkování pojištění, poradenství v oblasti pojištění, leasingové financování.

Třídy výrobků a služeb:

9, 35, 36

(591) Barevná  
(730) **ČPP Servis, s.r.o.**, Budějovická 778/3, Praha 4, Michle, 14000, CZ  
(740) Mgr. Adéla Lysáková, Hábova 1568/16, Praha 5, Stodůlky, 15500

(210) **O-590988**  
(220) 29.01.2024  
(320) 29.01.2024  
(540)

## MOVIG

(592) Slovní  
(511) (36) pojištění, zajištění, zprostředkování pojištění, poradenství v oblasti pojištění, leasingové financování; (37) údržba a opravy motorových vozidel; (39) pronájem vozidel, automobilová doprava, navigační služby pro řidiče při cestování, odtahové služby při poruše vozidla, sdílení automobilů, služby předplatného vozidel.

Třídy výrobků a služeb:

36, 37, 39

(730) **Kooperativa pojišťovna, a.s., Vienna Insurance Group**, Pobřežní 665/21, Praha 8, Karlín, 18600, CZ

(210) **O-590989**  
(220) 29.01.2024  
(320) 29.01.2024  
(540)

## MOOVIG

(592) Slovní  
(511) (36) pojištění, zajištění, zprostředkování pojištění, poradenství v oblasti pojištění, leasingové financování; (37) údržba a opravy motorových vozidel; (39) pronájem vozidel, automobilová doprava, navigační služby pro řidiče při cestování, odtahové služby při poruše vozidla, sdílení automobilů, služby předplatného vozidel.

Třídy výrobků a služeb:

36, 37, 39

(730) **Kooperativa pojišťovna, a.s., Vienna Insurance Group**, Pobřežní 665/21, Praha 8, Karlín, 18600, CZ

(210) **O-590990**  
(220) 26.01.2024  
(320) 26.01.2024  
(540)

**FLEXIFIN**

(593) Obrazová

(511) (9) software na prověřování úvěrů, software, platební software, software na vymáhání pohledávek, software pro správu financí, počítačový software, software pro odhalování rizik, počítačový software týkající se finanční historie, software pro zajišťování on-line transakcí, počítačový software týkající se řízení finančních transakcí, software pro elektronické obchodování a platby, software pro finančnictví, elektronické brožury ke stažení, videozáznamy, audio a video záznamy, plakáty ke stažení, počítačová grafika s možností stažení, šablony k tvorbě audiovizuálních prezentací ke stažení, aplikace ke stažení pro použití s mobilními zařízeními, podnikový software, mobilní aplikace, multimediální záznamy, digitální záznamy; (16) hlavičkový papír, hlavičkový dopisní papír, papírové prospekty, informační prospekty, reklamní plakáty, reklamní letáky, papírové jmenovky, fixy, popisovače, bloky [papírnické výrobky], poznámkové bloky, trhací bloky, kroužkové bloky, zápisníky, brožury, informační brožury, denní kalendáře, desky na dokumenty, nálepky, nevyplněné formuláře, obálky, obálky [papírnické zboží], papírnické zboží, papírové bannery, papírové štítky, plakáty, pořadače, kancelářské pořadače, potřeby pro psaní, kancelářské potřeby (s výjimkou nábytku); (35) bannerová reklama, digitální marketing, elektronické publikování tiskovin pro reklamní účely, marketing, finanční marketing, losování cen (organizování) pro účely propagace, internetový marketing, marketing prostřednictvím telefonu, online inzerce v počítačové síti, online reklama prostřednictvím počítačových komunikačních sítí, PPC reklama, přímý marketing, propagace, propagace v oblasti marketingu, reklama a inzertní služby, reklama online, rozhlasová a televizní reklama, podpora prodeje prostřednictvím zákaznických věrnostních programů; (36) poskytování spotřebitelských úvěrů, služby v oblasti správy transakcí spojených s půjčkami, splátkové úvěry, sjednávání úvěrů, poskytování úvěrů, úvěrové služby, půjčky a úvěry, služby úvěrových společností, vymáhání a inkasování úvěrů, poskytování půjček, finanční a úvěrové služby, služby týkající se revolvingových úvěrů, finanční půjčky, půjčky na splátky, sjednávání půjček, poskytování dočasných půjček, poskytování osobních půjček, financování krátkodobých půjček, poskytování splátkových půjček, služby v oblasti spotřebitelských půjček, služby týkající se peněžních půjček, služby týkající se revolvingových půjček, finanční služby v oblasti poskytování půjček, finanční služby v oblasti peněžních půjček, poskytování finančních půjček pro osobní potřebu, služby týkající se poskytování půjček a úvěrů, elektronické platební služby, finanční platební služby, finanční převody a transakce a platební služby, finanční služby, finanční úvěrové služby, finanční služby, zejména vyrovnávání dluhů, financování a poskytování finančních prostředků, hodnocení úvěruschopnosti, vymáhání pohledávek; (42) navrhování a vývoj počítačového softwaru, programování softwaru pro vývoj webových stránek, programování počítačového softwaru, programování softwaru pro správu databází, tvorba databází, tvorba a aktualizace počítačového softwaru.

Třídy výrobků a služeb:  
9, 16, 35, 36, 42

(591) Barevná  
(730) **FlexiFin s.r.o.**, Čechyňská 419/14a, Brno, Trnitá, 60200, CZ  
(740) KOPEČNÝ & PARTNERS s.r.o., advokátní kancelář, Mgr. Tomáš Kopečný, Stará 98/18, Brno, Zábřovice, 60200

(210) **O-590991**  
(220) 26.01.2024  
(320) 26.01.2024  
(540)

**FlexiFin Prime**

(592) Slovní

(511) (9) software na prověřování úvěrů, software, platební software, software na vymáhání pohledávek, software pro správu financí, počítačový software, software pro odhalování rizik, počítačový software týkající se finanční historie, software pro zajišťování on-line transakcí, počítačový software týkající se řízení finančních transakcí, software pro elektronické obchodování a platby, software pro finančnictví, elektronické brožury ke

stažení, videozáznamy, audio a video záznamy, plakáty ke stažení, počítačová grafika s možností stažení, šablony k tvorbě audiovizuálních prezentací ke stažení, aplikace ke stažení pro použití s mobilními zařízeními, podnikový software, mobilní aplikace, multimediální záznamy, digitální záznamy; (16) hlavičkový papír, hlavičkový dopisní papír, papírové prospekty, informační prospekty, reklamní plakáty, reklamní letáky, papírové jmenovky, fixy, popisovače, bloky [papírnické výrobky], poznámkové bloky, trhací bloky, kroužkové bloky, zápisníky, brožury, informační brožury, denní kalendáře, desky na dokumenty, nálepky, nevyplněné formuláře, obálky, obálky [papírnické zboží], papírnické zboží, papírové bannery, papírové štítky, plakáty, pořadače, kancelářské pořadače, potřeby pro psaní, kancelářské potřeby (s výjimkou nábytku); (35) bannerová reklama, digitální marketing, elektronické publikování tiskovin pro reklamní účely, marketing, finanční marketing, losování cen (organizování) pro účely propagace, internetový marketing, marketing prostřednictvím telefonu, online inzerce v počítačové síti, online reklama prostřednictvím počítačových komunikačních sítí, PPC reklama, přímý marketing, propagace, propagace v oblasti marketingu, reklama a inzertní služby, reklama online, rozhlasová a televizní reklama, podpora prodeje prostřednictvím zákaznických věrnostních programů; (36) poskytování spotřebitelských úvěrů, služby v oblasti správy transakcí spojených s půjčkami, splátkové úvěry, sjednávání úvěrů, poskytování úvěrů, úvěrové služby, půjčky a úvěry, služby úvěrových společností, vymáhání a inkasování úvěrů, poskytování půjček, finanční a úvěrové služby, služby týkající se revolvingových úvěrů, finanční půjčky, půjčky na splátky, sjednávání půjček, poskytování dočasných půjček, poskytování osobních půjček, financování krátkodobých půjček, poskytování splátkových půjček, služby v oblasti spotřebitelských půjček, služby týkající se peněžních půjček, služby týkající se revolvingových půjček, finanční služby v oblasti poskytování půjček, finanční služby v oblasti peněžních půjček, poskytování finančních půjček pro osobní potřebu, služby týkající se poskytování půjček a úvěrů, elektronické platební služby, finanční platební služby, finanční převody a transakce a platební služby, finanční služby, finanční úvěrové služby, finanční služby, zejména vyrovnávání dluhů, financování a poskytování finančních prostředků, hodnocení úvěruschopnosti, vymáhání pohledávek; (42) navrhování a vývoj počítačového softwaru, programování softwaru pro vývoj webových stránek, programování počítačového softwaru, programování softwaru pro správu databází, tvorba databází, tvorba a aktualizace počítačového softwaru.

Třídy výrobků a služeb:  
9, 16, 35, 36, 42

(730) **FlexiFin prime s.r.o.**, Čechyňská 419/14a, Brno, Trnitá, 60200, CZ  
(740) KOPEČNÝ & PARTNERS s.r.o., advokátní kancelář, Mgr. Tomáš Kopečný, Stará 98/18, Brno, Zábřovice, 60200

(210) **O-590992**  
(220) 26.01.2024  
(320) 26.01.2024  
(540)

**FLEXIFIN**

(593) Obrazová

(511) (9) software na prověřování úvěrů, software, platební software, software na vymáhání pohledávek, software pro správu financí, počítačový software, software pro odhalování rizik, počítačový software týkající se finanční historie, software pro zajišťování on-line transakcí, počítačový software týkající se řízení finančních transakcí, software pro elektronické obchodování a platby, software pro finančnictví, elektronické brožury ke stažení, videozáznamy, audio a video záznamy, plakáty ke stažení, počítačová grafika s možností stažení, šablony k tvorbě audiovizuálních prezentací ke stažení, aplikace ke stažení pro použití s mobilními zařízeními, podnikový software, mobilní aplikace, multimediální záznamy, digitální záznamy; (16) hlavičkový papír, hlavičkový dopisní papír, papírové prospekty, informační prospekty, reklamní plakáty, reklamní letáky, papírové jmenovky, fixy, popisovače, bloky [papírnické výrobky], poznámkové bloky, trhací bloky, kroužkové bloky, zápisníky, brožury, informační brožury, denní kalendáře, desky na dokumenty, nálepky, nevyplněné formuláře, obálky, obálky [papírnické zboží], papírnické zboží, papírové bannery, papírové štítky, plakáty, pořadače, kancelářské pořadače, potřeby pro psaní, kancelářské potřeby (s výjimkou nábytku); (35)



bannerová reklama, digitální marketing, elektronické publikování tiskovin pro reklamní účely, marketing, finanční marketing, losování cen (organizování) pro účely propagace, internetový marketing, marketing prostřednictvím telefonu, online inzerce v počítačové síti, online reklama prostřednictvím počítačových komunikačních sítí, PPC reklama, přímý marketing, propagace, propagace v oblasti marketingu, reklama a inzertní služby, reklama online, rozhlasová a televizní reklama, podpora prodeje prostřednictvím zákaznických věrnostních programů; (36) poskytování spotřebitelských úvěrů, služby v oblasti správy transakcí spojených s půjčkami, splátkové úvěry, sjednávání úvěrů, poskytování úvěrů, úvěrové služby, půjčky a úvěry, služby úvěrových společností, vymáhání a inkasování úvěrů, poskytování půjček, finanční a úvěrové služby, služby týkající se revolvingových úvěrů, finanční půjčky, půjčky na splátky, sjednávání půjček, poskytování dočasných půjček, poskytování osobních půjček, financování krátkodobých půjček, poskytování splátkových půjček, služby v oblasti spotřebitelských půjček, služby týkající se peněžních půjček, služby týkající se revolvingových půjček, finanční služby v oblasti poskytování půjček, finanční služby v oblasti peněžních půjček, poskytování finančních půjček pro osobní potřebu, služby týkající se poskytování půjček a úvěrů, elektronické platební služby, finanční platební služby, finanční převody a transakce a platební služby, finanční služby, finanční úvěrové služby, finanční služby, zejména vyrovnávání dluhů, financování a poskytování finančních prostředků, hodnocení úvěruschopnosti, vymáhání pohledávek; (42) navrhování a vývoj počítačového softwaru, programování softwaru pro vývoj webových stránek, programování počítačového softwaru, programování softwaru pro správu databází, tvorba databází, tvorba a aktualizace počítačového softwaru.

Třídy výrobků a služeb:

9, 16, 35, 36, 42

(591) Barevná

(730) **FlexiFin prime s.r.o.**, Čechyňská 419/14a, Brno, Trnitá, 60200, CZ

(740) KOPEČNÝ & PARTNERS s.r.o., advokátní kancelář, Mgr. Tomáš

Kopečný, Stará 98/18, Brno, Zábřovice, 60200

(210) **O-590993**

(220) 26.01.2024

(320) 26.01.2024

(540)

## FlexiFin

(592) Slovní

(511) (9) software na prověřování úvěrů, software, platební software, software na vymáhání pohledávek, software pro správu financí, počítačový software, software pro odhalování rizik, počítačový software týkající se finanční historie, software pro zajišťování on-line transakcí, počítačový software týkající se řízení finančních transakcí, software pro elektronické obchodování a platby, software pro finančníctví, elektronické brožury ke stažení, videozáznamy, audio a video záznamy, plakáty ke stažení, počítačová grafika s možností stažení, šablony k tvorbě audiovizuálních prezentací ke stažení, aplikace ke stažení pro použití s mobilními zařízeními, podnikový software, mobilní aplikace, multimediální záznamy, digitální záznamy; (16) hlavičkový papír, hlavičkový dopisní papír, papírové prospekty, informační prospekty, reklamní plakáty, reklamní letáky, papírové jmenovky, fixy, popisovače, bloky [papírnické výrobky], poznámkové bloky, trhací bloky, kroužkové bloky, zápisníky, brožury, informační brožury, denní kalendáře, desky na dokumenty, nálepky, nevyplněné formuláře, obálky, obálky [papírnické zboží], papírnické zboží, papírové bannery, papírové štítky, plakáty, pořadače, kancelářské pořadače, potřeby pro psaní, kancelářské potřeby (s výjimkou nábytku); (35) bannerová reklama, digitální marketing, elektronické publikování tiskovin pro reklamní účely, marketing, finanční marketing, losování cen (organizování) pro účely propagace, internetový marketing, marketing prostřednictvím telefonu, online inzerce v počítačové síti, online reklama prostřednictvím počítačových komunikačních sítí, PPC reklama, přímý marketing, propagace, propagace v oblasti marketingu, reklama a inzertní služby, reklama online, rozhlasová a televizní reklama, podpora prodeje prostřednictvím zákaznických věrnostních programů; (36) poskytování spotřebitelských úvěrů, služby v oblasti správy transakcí spojených s půjčkami, splátkové úvěry, sjednávání úvěrů, poskytování úvěrů, úvěrové služby, půjčky a úvěry, služby úvěrových společností, vymáhání a inkasování úvěrů, poskytování půjček, finanční a úvěrové služby, služby týkající se revolvingových úvěrů, finanční půjčky, půjčky na splátky, sjednávání půjček, poskytování dočasných půjček, poskytování osobních půjček, financování krátkodobých půjček, poskytování splátkových půjček, služby v oblasti spotřebitelských půjček, služby týkající se peněžních

půjček, služby týkající se revolvingových půjček, finanční služby v oblasti poskytování půjček, finanční služby v oblasti peněžních půjček, poskytování finančních půjček pro osobní potřebu, služby týkající se poskytování půjček a úvěrů, elektronické platební služby, finanční platební služby, finanční převody a transakce a platební služby, finanční služby, finanční úvěrové služby, finanční služby, zejména vyrovnávání dluhů, financování a poskytování finančních prostředků, hodnocení úvěruschopnosti, vymáhání pohledávek; (42) navrhování a vývoj počítačového softwaru, programování softwaru pro vývoj webových stránek, programování počítačového softwaru, programování softwaru pro správu databází, tvorba databází, tvorba a aktualizace počítačového softwaru.

Třídy výrobků a služeb:

9, 16, 35, 36, 42

(730) **FlexiFin s.r.o.**, Čechyňská 419/14a, Brno, Trnitá, 60200, CZ

(740) KOPEČNÝ & PARTNERS s.r.o., advokátní kancelář, Mgr. Tomáš

Kopečný, Stará 98/18, Brno, Zábřovice, 60200

(210) **O-590995**

(220) 29.01.2024

(320) 29.01.2024

(540)

## BULDO

(592) Slovní

(511) (9) elektronické tiskoviny, elektronické stavební deníky, data v elektronické podobě, databanky, paměťová média, elektronické informační systémy, elektronické informační systémy, software, mobilní a počítačové aplikace, počítačové sítě, software a informační systémy v oblasti stavebnictví a realit, počítače, přístroje pro zpracování dat, elektronické řídicí systémy, přístroje pro záznam, převod a reprodukci zvuku nebo obrazu, displeje, počítačové příslušenství, přístroje pro měření, vážení, kontrolu a signalizaci, přístroje a nástroje pro vedení, přepínání, přeměnu, akumulaci, regulaci nebo řízení elektrického proudu; (35) administrativní služby, ruční i automatizované zpracování dat, správa obchodních dat, pronájem obchodních dat, služby databank, obchodní evidence (služby), sběr údajů do elektronických databází, reklama, marketing, poradenství v oblasti řízení obchodní činnosti, obchodní management, obchodně ekonomické poradenství, obchodní informace (služby), obchodně organizační poradenství, předvádění zboží, obchodní průzkum, personální služby, služby docházky a evidence zaměstnanců, šíření reklamních materiálů, pořádání výstav pro obchodní či reklamní účely; (37) stavební činnost, jako provádění staveb, včetně jejich změn, udržovacích prací na nich a jejich odstraňování, údržba nemovitostí, stavební dozor, servisně-montážní práce ve stavebnictví, montáže a demontáže stavebních prvků, izolační práce, sanace staveb, přípravné a dokončovací stavební práce, stavební opravy a úpravy interiérů i exteriérů budov, servisní služby v oblasti vody, plynu a elektro, malování a lakování, pokrývačské služby, truhlářství, tesařství, klempířství, montáže ve stavebnictví, úklidové a čistící práce, opravy zámečnické a truhlářské, zprostředkování ve stavebnictví, pronájem stavebních strojů a mechanismů, poradenská a konzultační činnost v oblasti stavebnictví; (42) inženýrská činnost ve stavebnictví, stavební projektová činnost, stavební plánování, počítačové projektování, měřicí a kontrolní činnosti, architektonická činnost, geodetické služby, poradenství v oblasti inženýringu a stavebnictví, evidence stavební dokumentace, poradenství v oblasti spotřeby a úspory energií, monitoring spotřeby energií, vědecký a technologický výzkum, testovací a zkušební činnosti, počítačové programování, tvorba softwaru, tvorba elektronických informačních systémů, tvorba softwaru a informačních systémů v oblasti stavebnictví a realit, pronájem softwaru, pronájem informačních systémů a aplikací, pronájem výpočetní techniky, tvorba multimediálních aplikací, prezentaci a dokumentů, instalace, údržba, aktualizace a kopírování počítačového softwaru, informačních systémů a aplikací, zálohování počítačových dat, průmyslový a grafický design, počítačová grafika (služby), poradenství v oblasti počítačů, softwaru, informačních technologií a úspor energie, tvorba webových stránek, webhosting, výzkum a vývoj v informačních technologiích.

Třídy výrobků a služeb:

9, 35, 37, 42

(730) **DIGITAL BUILD s.r.o.**, Purkyňova 792, Velké Přílepy, 25264, CZ

(740) Ing. Jarmila Javoříková, patentový zástupce, Slunečná 4566, Zlín, 76005

(210) **O-590999**  
(220) 29.01.2024  
(320) 29.01.2024  
(540)

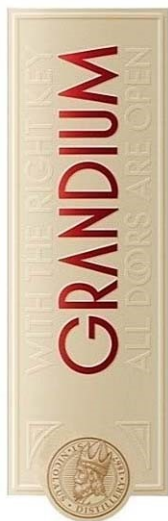

(593) Obrazová  
(511) (33) lihoviny.  
Třídy výrobků a služeb:  
33  
(591) Barevná  
(730) **ST. NICOLAUS Group a.s.**, Budova ORBIS, Rajska 7, Bratislava -  
mestská časť Staré Mesto 811 08, SK  
(740) Jindyne s.r.o., U Statku 77, Mnichovo Hradiště, Hněvousice, 29501

(210) **O-591048**  
(220) 31.01.2024  
(320) 31.01.2024  
(540)



(593) Obrazová  
(511) (22) stany, stany k instalaci na střechech automobilů (autostany), plátěné střechy na stany, markýzy pro automobily; (35) maloobchodní prodej stanů, markýz a střešních stanů pro automobily, jejich součástí a příslušenství, maloobchodní prodej kempingového nábytku a kempingového vybavení, mobilních kuchyňských boxů, střešních nosičů pro automobily, nosičů na kola pro automobily; (37) montáž střešních stanů a markýz na automobily a jejich servis; (43) pronájem markýz pro automobily a střešních stanů (autostanů), jejich součástí a příslušenství v rámci této třídy, pronájem kempingového nábytku a kempingového vybavení, mobilních kuchyňských boxů.  
Třídy výrobků a služeb:  
22, 35, 37, 43  
(591) Barevná  
(730) **Rončák Luboš**, Roudenská 75, Roudné, 37007, CZ  
(740) PatentEnter s.r.o., Koliště 1965/13a, Brno, Černá Pole, 60200

(210) **O-591050**  
(220) 31.01.2024  
(320) 31.01.2024  
(540)



(593) Obrazová  
(511) (22) stany, stany k instalaci na střechech automobilů (autostany), plátěné střechy na stany, markýzy pro automobily; (35) maloobchodní prodej stanů, markýz a střešních stanů pro automobily, jejich součástí a příslušenství, maloobchodní prodej kempingového nábytku a kempingového vybavení, mobilních kuchyňských boxů, střešních nosičů pro automobily, nosičů na kola pro automobily; (37) montáž střešních stanů a markýz na automobily a jejich servis; (43) pronájem markýz pro automobily a střešních stanů (autostanů), jejich součástí a příslušenství v rámci této třídy, pronájem kempingového nábytku a kempingového vybavení, mobilních kuchyňských boxů.  
Třídy výrobků a služeb:  
22, 35, 37, 43

(591) Barevná  
(730) **Rončák Luboš**, Roudenská 75, Roudné, 37007, CZ  
(740) PatentEnter s.r.o., Koliště 1965/13a, Brno, Černá Pole, 60200

(210) **O-591051**  
(220) 31.01.2024  
(320) 31.01.2024  
(540)



(593) Obrazová  
(511) (22) stany, stany k instalaci na střechech automobilů (autostany), plátěné střechy na stany, markýzy pro automobily; (35) maloobchodní prodej stanů, markýz a střešních stanů pro automobily, jejich součástí a příslušenství, maloobchodní prodej kempingového nábytku a kempingového vybavení, mobilních kuchyňských boxů, střešních nosičů pro automobily, nosičů na kola pro automobily; (37) montáž střešních stanů a markýz na automobily a jejich servis; (43) pronájem markýz pro automobily a střešních stanů (autostanů), jejich součástí a příslušenství v rámci této třídy, pronájem kempingového nábytku a kempingového vybavení, mobilních kuchyňských boxů.  
Třídy výrobků a služeb:  
22, 35, 37, 43  
(591) Barevná  
(730) **Rončák Luboš**, Roudenská 75, Roudné, 37007, CZ  
(740) PatentEnter s.r.o., Koliště 1965/13a, Brno, Černá Pole, 60200

(210) **O-591063**  
(220) 31.01.2024  
(320) 31.01.2024  
(540)

H R N Ā E K

(593) Obrazová  
(511) (30) káva, zrnková káva, káva bez kofeinu, cukrářské výrobky, pekařské výrobky, cukrovinky, moučníky, zákusky, dorty a sušenky, sladkosti, zmrzlina, kávové nápoje, čaj, čokoláda, čokoládové nápoje, kakaové nápoje, chléb, toasty [pečivo], křehké pečivo, slané pečivo, palačinky; (32) nealkoholické nápoje, minerální vody [nápoje], soda, džusy, ovocné šťávy, zeleninové šťávy [nápoje], nealkoholické ochucené sycené nápoje; (43) kavárny, restaurace, bistra (služby), bufety, gastronomické služby, příprava a poskytování stravování a nápojů pro okamžitou spotřebu, čajovny, restaurace rychlého občerstvení, zajištění stravování, zajišťování hromadného stravování (catering), služby zajišťující stravování, zajišťování stravování a nápojů pro hosty.

Třídy výrobků a služeb:

30, 32, 43

(730) **Boháč Jozef**, 104, Vyšná Sitnica, SK  
(740) Šetina, Komendová & Partners s.r.o., advokátní kancelář, JUDr. Pavla Komendová, advokát, Florianova 440/17, Brno, Královo Pole, 61200

(210) **O-591091**  
(220) 01.02.2024  
(320) 01.02.2024

(540) **Chlapi, pojd' me si otevřeně promluvit o orální suchosti.**

(592) Slovní  
(511) (32) piva, nealkoholická piva, nealkoholické nápoje jako džusy, ovocné šťávy, nealkoholické nápoje na bázi zeleninových šťáv, nápoje obsahující převážně ovocné šťávy, mošty, ochucené sycené nápoje, kolové nápoje, limonády, ledová tříšť, nealkoholické koktejly, ovocné nebo zeleninové koktejly, minerální voda (nápoje), ochucená voda, sycená voda, sodová voda, stolní voda, nealkoholický cidre, nealkoholická vína, nealkoholické aperitivy, nealkoholické hořké likéry, nealkoholický punč, energetické nápoje, nealkoholické nápoje pro sportovce; (33) alkoholické nápoje (lihoviny) jako destiláty, gin, whisky, kirsch (višňový destilát), rum, brandy, aperitivy na bázi lihovin, likéry, hořké likéry, griotka, víno, bílé víno, červené víno, růžové víno, dezertní víno, aperitivy na bázi vína, šumivé víno, nápoje na bázi vína, svařené víno, nápoje obsahující víno (stříky), sangria (míchaný nápoj z vína), mošt alkoholizovaný (cidre), alkoholické koktejlové nápoje, alkoholické punče, energetické nápoje obsahující alkohol; (35) reklamní, marketingové a propagační služby, reklamní služby k propagaci nápojů, reklamní služby týkající se prodeje zboží, konzultační služby v oboru vývoje reklamních koncepcí

Třídy výrobků a služeb:

32, 33, 35

(730) **Souchop František**, č. p. 105, Krasová, 67906, CZ  
(740) Mgr. Kateřina Vaňková, patentový zástupce, Nerudova 1095/24, Kuřim, 66434

(210) **O-591105**  
(220) 01.02.2024  
(320) 01.02.2024

(540) **vialiceta physiotherapy**

(592) Slovní  
(511) (35) maloobchod a velkoobchod se službami, uvedenými níže ve třídě 44, zprostředkování obchodů; (44) zdravotnické služby, fyzioterapie, masáže, hloubkové masáže, sportovní masáže.

Třídy výrobků a služeb:

35, 44

(730) **Vialiceta s.r.o.**, Nemocniční 1479, Uničov, 78391, CZ  
(740) Mgr. Martin Sedlák, advokát, Havlíčkova 2923/18, Prostějov, 79601

(210) **O-591106**  
(220) 01.02.2024  
(320) 01.02.2024  
(540)

**vialiceta phototherapy**

(592) Slovní  
(511) (35) maloobchod a velkoobchod se službami, uvedenými níže ve třídě 44, zprostředkování obchodů; (44) zdravotnické služby, fyzioterapie, masáže, hloubkové masáže, sportovní masáže.

Třídy výrobků a služeb:

35, 44

(730) **Vialiceta s.r.o.**, Nemocniční 1479, Uničov, 78391, CZ  
(740) Mgr. Martin Sedlák, advokát, Havlíčkova 2923/18, Prostějov, 79601

(210) **O-591138**  
(220) 05.02.2024  
(320) 05.02.2024  
(540)

**TURANCAR**

(593) Obrazová  
(511) (35) reklama; (37) servis autobusů, motorů a lehkých nákladních vozidel, údržba a oprava motorových vozidel, odborné poradenství v oblasti výše uvedených služeb; (39) osobní doprava (autobusová, automobilová, mezinárodní, vnitrostátní), přepravní služby, poskytování pomoci při dopravě, zprostředkování přepravy, pronájem autobusů, automobilů a vozidel, odborné poradenství v oblasti výše uvedených služeb.

Třídy výrobků a služeb:

35, 37, 39

(591) Barevná  
(730) **TURANCAR CZ s.r.o.**, K Hájům 3056/5a, Praha 5, Stodůlky, 15500, CZ  
(740) Fialová advokátní kancelář, Mgr. Petra Fialová, Vinohradská 1899/112, Praha 3, Vinohrady, 13000

(210) **O-591144**  
(220) 05.02.2024  
(320) 05.02.2024  
(540)

**ASS FITNESS**

(592) Slovní  
(511) (3) kosmetika, opalovací přípravky; (25) oděvy, sportovní oblečení, funkční oblečení, obuv, kloboučnické zboží; (35) reklama, propagace, marketing, reklama, propagace a marketing on-line, služby v oblasti reklamy a propagace prodeje, distribuce vzorků výrobků, obchodní poradenské služby, obchodní informace a rady pro spotřebitele (poradna pro spotřebitele), obchodní zprostředkovatelské služby, zajišťování obchodních transakcí a obchodních kontaktů, prezentace zboží a služeb, služby předvádění výrobků a vystavování zboží, maloobchodní služby, velkoobchodní služby, nákup, prodej, on-line nákup a on-line prodej výrobků uvedených výše ve třídách 3 a 25 tohoto seznamu, zprostředkování nákupu a prodeje výrobků uvedených výše ve třídách 3 a 25 tohoto seznamu; (41) výchova, vzdělávání, zábava, sportovní a kulturní aktivity, provozování sportovních zařízení, organizování sportovních soutěží, zdravotní a fitness trénink, služby osobního trenéra, kondiční trénink, poradenské služby v oblasti fitness a pohybu.

Třídy výrobků a služeb:

3, 25, 35, 41

(730) **TRV s.r.o.**, Kubišova 1098/5, Praha 4, Podolí, 14000, CZ  
(740) ZDVIHALOVÁ, s.r.o., Na Slatince 3284/1, Praha 10, Záběhllice, 10600

(210) **O-591145**

(220) 05.02.2024

(320) 05.02.2024

(540)

## X FITNESS

(592) Slovní

(511) (3) kosmetika, opalovací přípravky; (25) oděvy, sportovní oblečení, funkční oblečení, obuv, kloboučnické zboží; (35) reklama, propagace, marketing, reklama, propagace a marketing on-line, služby v oblasti reklamy a propagace prodeje, distribuce vzorků výrobků, obchodní poradenské služby, obchodní informace a rady pro spotřebitele (poradna pro spotřebitele), obchodní zprostředkovatelské služby, zajišťování obchodních transakcí a obchodních kontaktů, prezentace zboží a služeb, služby předvádění výrobků a vystavování zboží, maloobchodní služby, velkoobchodní služby, nákup, prodej, on-line nákup a on-line prodej výrobků uvedených výše ve třídách 3 a 25 tohoto seznamu, zprostředkování nákupu a prodeje výrobků uvedených výše ve třídách 3 a 25 tohoto seznamu; (41) výchova, vzdělávání, zábava, sportovní a kulturní aktivity, provozování sportovních zařízení, organizování sportovních soutěží, zdravotní a fitness trénink, služby osobního trenéra, kondiční trénink, poradenské služby v oblasti fitness a pohybu.

Třídy výrobků a služeb:

3, 25, 35, 41

(730) **TRV s.r.o.**, Kubišтова 1098/5, Praha 4, Podolí, 14000, CZ

(740) **ZDVIHALOVÁ, s.r.o.**, Na Slatince 3284/1, Praha 10, Záběhlice, 10600

(210) **O-591146**

(220) 05.02.2024

(320) 05.02.2024

(540)



(593) Obrazová

(511) (3) kosmetika, opalovací přípravky; (25) oděvy, sportovní oblečení, funkční oblečení, obuv, kloboučnické zboží; (35) reklama, propagace, marketing, reklama, propagace a marketing on-line, služby v oblasti reklamy a propagace prodeje, distribuce vzorků výrobků, obchodní poradenské služby, obchodní informace a rady pro spotřebitele (poradna pro spotřebitele), obchodní zprostředkovatelské služby, zajišťování obchodních transakcí a obchodních kontaktů, prezentace zboží a služeb, služby předvádění výrobků a vystavování zboží, maloobchodní služby, velkoobchodní služby, nákup, prodej, on-line nákup a on-line prodej výrobků uvedených výše ve třídách 3 a 25 tohoto seznamu, zprostředkování nákupu a prodeje výrobků uvedených výše ve třídách 3 a 25 tohoto seznamu; (41) výchova, vzdělávání, zábava, sportovní a kulturní aktivity, provozování sportovních zařízení, organizování sportovních soutěží, zdravotní a fitness trénink, služby osobního trenéra, kondiční trénink, poradenské služby v oblasti fitness a pohybu.

Třídy výrobků a služeb:

3, 25, 35, 41

(730) **TRV s.r.o.**, Kubišтова 1098/5, Praha 4, Podolí, 14000, CZ

(740) **ZDVIHALOVÁ, s.r.o.**, Na Slatince 3284/1, Praha 10, Záběhlice, 10600

(210) **O-591147**

(220) 05.02.2024

(320) 05.02.2024

(540)



(593) Obrazová

(511) (3) kosmetika, opalovací přípravky; (25) oděvy, sportovní oblečení, funkční oblečení, obuv, kloboučnické zboží; (35) reklama, propagace, marketing, reklama, propagace a marketing on-line, služby v oblasti reklamy a propagace prodeje, distribuce vzorků výrobků, obchodní poradenské služby, obchodní informace a rady pro spotřebitele (poradna pro spotřebitele), obchodní zprostředkovatelské služby, zajišťování obchodních transakcí a obchodních kontaktů, prezentace zboží a služeb, služby předvádění výrobků a vystavování zboží, maloobchodní služby, velkoobchodní služby, nákup, prodej, on-line nákup a on-line prodej výrobků uvedených výše ve třídách 3 a 25 tohoto seznamu, zprostředkování nákupu a prodeje výrobků uvedených výše ve třídách 3 a 25 tohoto seznamu; (41) výchova, vzdělávání, zábava, sportovní a kulturní aktivity, provozování sportovních zařízení, organizování sportovních soutěží, zdravotní a fitness trénink, služby osobního trenéra, kondiční trénink, poradenské služby v oblasti fitness a pohybu.

Třídy výrobků a služeb:

3, 25, 35, 41

(730) **TRV s.r.o.**, Kubišтова 1098/5, Praha 4, Podolí, 14000, CZ

(740) **ZDVIHALOVÁ, s.r.o.**, Na Slatince 3284/1, Praha 10, Záběhlice, 10600

(210) **O-591148**

(220) 05.02.2024

(320) 05.02.2024

(540)

## X GYM

(592) Slovní

(511) (3) kosmetika, opalovací přípravky; (25) oděvy, sportovní oblečení, funkční oblečení, obuv, kloboučnické zboží; (35) reklama, propagace, marketing, reklama, propagace a marketing on-line, služby v oblasti reklamy a propagace prodeje, distribuce vzorků výrobků, obchodní poradenské služby, obchodní informace a rady pro spotřebitele (poradna pro spotřebitele), obchodní zprostředkovatelské služby, zajišťování obchodních transakcí a obchodních kontaktů, prezentace zboží a služeb, služby předvádění výrobků a vystavování zboží, maloobchodní služby, velkoobchodní služby, nákup, prodej, on-line nákup a on-line prodej výrobků uvedených výše ve třídách 3 a 25 tohoto seznamu, zprostředkování nákupu a prodeje výrobků uvedených výše ve třídách 3 a 25 tohoto seznamu; (41) výchova, vzdělávání, zábava, sportovní a kulturní aktivity, provozování sportovních zařízení, organizování sportovních soutěží, zdravotní a fitness trénink, služby osobního trenéra, kondiční trénink, poradenské služby v oblasti fitness a pohybu.

Třídy výrobků a služeb:

3, 25, 35, 41

(730) **TRV s.r.o.**, Kubišтова 1098/5, Praha 4, Podolí, 14000, CZ

(740) **ZDVIHALOVÁ, s.r.o.**, Na Slatince 3284/1, Praha 10, Záběhlice, 10600

(210) **O-591149**  
(220) 05.02.2024  
(320) 05.02.2024  
(540)



(593) Obrazová  
(511) (3) kosmetika, opalovací přípravky; (25) oděvy, sportovní oblečení, funkční oblečení, obuv, kloboučnické zboží; (35) reklama, propagace, marketing, reklama, propagace a marketing on-line, služby v oblasti reklamy a propagace prodeje, distribuce vzorků výrobků, obchodní poradenské služby, obchodní informace a rady pro spotřebitele (poradna pro spotřebitele), obchodní zprostředkovatelské služby, zajišťování obchodních transakcí a obchodních kontaktů, prezentace zboží a služeb, služby předvádění výrobků a vystavování zboží, maloobchodní služby, velkoobchodní služby, nákup, prodej, on-line nákup a on-line prodej výrobků uvedených výše ve třídách 3 a 25 tohoto seznamu, zprostředkování nákupu a prodeje výrobků uvedených výše ve třídách 3 a 25 tohoto seznamu; (41) výchova, vzdělávání, zábava, sportovní a kulturní aktivity, provozování sportovních zařízení, organizování sportovních soutěží, zdravotní a fitness trénink, služby osobního trenéra, kondiční trénink, poradenské služby v oblasti fitness a pohybu.

Třídy výrobků a služeb:  
3, 25, 35, 41

(730) **TRV s.r.o.**, Kubištova 1098/5, Praha 4, Podolí, 14000, CZ  
(740) **ZDVIHALOVÁ, s.r.o.**, Na Slatince 3284/1, Praha 10, Záběhlice, 10600

(210) **O-591150**  
(220) 05.02.2024  
(320) 05.02.2024  
(540)



(593) Obrazová  
(511) (3) kosmetika, opalovací přípravky; (25) oděvy, sportovní oblečení, funkční oblečení, obuv, kloboučnické zboží; (35) reklama, propagace, marketing, reklama, propagace a marketing on-line, služby v oblasti reklamy a propagace prodeje, distribuce vzorků výrobků, obchodní poradenské služby, obchodní informace a rady pro spotřebitele (poradna pro spotřebitele), obchodní zprostředkovatelské služby, zajišťování obchodních transakcí a obchodních kontaktů, prezentace zboží a služeb, služby předvádění výrobků a vystavování zboží, maloobchodní služby, velkoobchodní služby, nákup, prodej, on-line nákup a on-line prodej výrobků uvedených výše ve třídách 3 a 25 tohoto seznamu, zprostředkování nákupu a prodeje výrobků uvedených výše ve třídách 3 a 25 tohoto seznamu; (41) výchova, vzdělávání, zábava, sportovní a kulturní aktivity,

provozování sportovních zařízení, organizování sportovních soutěží, zdravotní a fitness trénink, služby osobního trenéra, kondiční trénink, poradenské služby v oblasti fitness a pohybu.

Třídy výrobků a služeb:  
3, 25, 35, 41

(730) **TRV s.r.o.**, Kubištova 1098/5, Praha 4, Podolí, 14000, CZ  
(740) **ZDVIHALOVÁ, s.r.o.**, Na Slatince 3284/1, Praha 10, Záběhlice, 10600

(210) **O-591155**  
(220) 05.02.2024  
(320) 05.02.2024  
(540)



(593) Obrazová  
(511) (35) cílené zaslání reklamních materiálů, marketing, podpora prodeje jiných osob, propagace, reklama, správa zákaznických věrnostních programů, šíření reklamních materiálů, televizní reklama; (43) bary, catering (poskytování jídla a nápojů), informace a poradenství týkající se přípravy jídel, kavárny, restaurace, restaurační služby ve formě jídel s sebou.

Třídy výrobků a služeb:  
35, 43

(591) Barevná  
(730) **GMF AQUAPARK PRAGUE, a.s.**, Na struze 227/1, Praha 1, Nové Město, 11000, CZ  
(740) **Advokátní kancelář Belha, Vacík & spol., s.r.o.**, Mgr. David Belha, náměstí Jiřího z Poděbrad 1382/2, Praha 2, Vinohrady, 12000

(210) **O-591156**  
(220) 05.02.2024  
(320) 05.02.2024  
(540)

## KNOBGEAR

(592) Slovní  
(511) (7) převodové mechanismy, s výjimkou mechanismů pro pozemní vozidla, čerpadla, hlavy válců pro motory, hnací motory, jiné než pro pozemní vozidla, hřídele pro stroje, kardanové spojky, klikové hřídele, kliky (části strojů), pístní kroužky, písty, letecké motory, lodní motory, ložiska, vstříkovací zařízení pro motory, ovládací mechanismy pro stroje a motory, skříně (části strojů), spojky (s výjimkou spojek pro pozemní vozidla), turbokompresory, válce pro motory a hnací stroje, ventily jako části strojů, vodící zařízení jako části strojů, diferenciální převody pro letecké dopravní prostředky, birotáční motory, vstříkovací zařízení pro motory, výfuky pro motory, vše v rámci této třídy; (12) převody, ozubení a soukolí pozemních vozidel, brzdy a hnací mechanismy pro pozemní vozidla, rychlostní skříně pro pozemní vozidla, spojky pozemních vozidel, letadla, lodě, motocyklové hlavy, motory pro pozemní vozidla, osobní vozidla, převody pozemních vozidel, sekvenční převodovky, diferenciály do pozemních vozidel, birotáční motory pro pozemní vozidla; (42) vývoj birotáčních motorů, vývoj převodovek, vývoj komponentů pro motory.

Třídy výrobků a služeb:  
7, 12, 42

(730) **Knob Václav**, Ke Strašnické 2402/15, Praha 10, Strašnice, 10000, CZ  
(740) **Patent-K s.r.o.**, Husníkova 2086/22, Praha 5, Stodůlky, 15800

(210) **O-591158**  
(220) 05.02.2024  
(320) 05.02.2024  
(540)

**CLARA**  
**CAFE**

(593) Obrazová  
(511) (35) cílené zasílání reklamních materiálů, marketing, podpora prodeje jiných osob, propagace, reklama, správa zákaznických věrnostních programů, šíření reklamních materiálů, televizní reklama; (43) bary, catering (poskytování jídla a nápojů), informace a poradenství týkající se přípravy jídel, kavárny, restaurace, restaurační služby ve formě jídel s sebou.

Třídy výrobků a služeb:  
35, 43

(591) Barevná  
(730) **GMF AQUAPARK PRAGUE, a.s.**, Na struze 227/1, Praha 1, Nové Město, 11000, CZ  
(740) Advokátní kancelář Belha, Vacíř & spol., s.r.o., Mgr. David Belha, náměstí Jiřího z Poděbrad 1382/2, Praha 2, Vinohrady, 12000

(210) **O-591183**  
(220) 06.02.2024  
(320) 06.02.2024  
(540)

**CLARA Bistro**

(592) Slovní  
(511) (35) cílené zasílání reklamních materiálů, marketing, podpora prodeje jiných osob, propagace, reklama, správa zákaznických věrnostních programů, šíření reklamních materiálů, televizní reklama; (43) bary, catering (poskytování jídla a nápojů), informace a poradenství týkající se přípravy jídel, kavárny, restaurace, restaurační služby ve formě jídel s sebou.

Třídy výrobků a služeb:  
35, 43

(730) **GMF AQUAPARK PRAGUE, a.s.**, Na struze 227/1, Praha 1, Nové Město, 11000, CZ  
(740) Advokátní kancelář Belha, Vacíř & spol., s.r.o., Mgr. David Belha, náměstí Jiřího z Poděbrad 1382/2, Praha 2, Vinohrady, 12000

(210) **O-591188**  
(220) 06.02.2024  
(320) 06.02.2024  
(540)

**CLARA CAFE**

(592) Slovní  
(511) (35) cílené zasílání reklamních materiálů, marketing, podpora prodeje jiných osob, propagace, reklama, správa zákaznických věrnostních programů, šíření reklamních materiálů, televizní reklama; (43) bary, catering (poskytování jídla a nápojů), informace a poradenství týkající se přípravy jídel, kavárny, restaurace, restaurační služby ve formě jídel s sebou.

Třídy výrobků a služeb:  
35, 43

(730) **GMF AQUAPARK PRAGUE, a.s.**, Na struze 227/1, Praha 1, Nové Město, 11000, CZ  
(740) Advokátní kancelář Belha, Vacíř & spol., s.r.o., Mgr. David Belha, náměstí Jiřího z Poděbrad 1382/2, Praha 2, Vinohrady, 12000

(210) **O-591212**  
(220) 07.02.2024  
(320) 07.02.2024  
(540)



**Palác**  
**PARDUBICE**

(593) Obrazová  
(511) (35) zprostředkování obchodů s kosmetikou, bižuterií, šperky, hodinkami, elektronickými přístroji, kuchyňskými potřebami, oděvy, obuví, pokrývkami hlavy, potravinami, nealkoholickými a alkoholickými nápoji, obchodní poradenství, obchodní administrativa, obchodní zprostředkovatelské služby a obchodní informace pro spotřebitele, obchodní asistence, obchodní propagace, obchodní řízení (management) pro obchody, propagace obchodu (reklama), maloobchod a velkoobchod s kosmetikou, bižuterií, šperky, hodinkami, elektronickými přístroji, kuchyňskými potřebami, oděvy, obuví, pokrývkami hlavy, potravinami, nealkoholickými a alkoholickými nápoji, obchodní řízení maloobchodních prodejen, správa maloobchodních podniků pro třetí osoby, podnikové řízení velkoobchodních a maloobchodních prodejen, hotelový management, řízení obchodní činnosti hotelů, administrativní služby poskytované hotely, reklamní služby v oblasti hotelů, hotelový management pro třetí osoby, analýzy nákladů, dodavatelské služby pro třetí osoby [nákup výrobků a služeb pro jiné podniky], reklamní, marketingové a propagační služby, pronájem reklamních ploch, pronájem billboardů [reklamních ploch], pronájem reklamních ploch a reklamního materiálu, venkovní reklama, průzkum trhu a marketingové studie; (36) správa budov, pronájem nemovitostí a majetku, pronájem kanceláří [nemovitostí], služby nemovitostní (realitní služby), sjednávání smluv pro pronájem obchodních nemovitostí; (39) pronájem garáží a parkovacích míst, pronájem skladů; (41) služby v oblasti vzdělávání, zábavy a sportu, pořádání výroční vzdělávací konference, pořádání výroční konference v oblasti dodávání zboží a služeb, zábava, divadelní zábava, hudební zábava, zábava formou koncertů, zábava prostřednictvím divadelních produkcí, zábava ve formě tanečních představení, příprava a pořádání soutěží krásy, organizování živých vystoupení; (43) hotelové restaurační služby.

Třídy výrobků a služeb:  
35, 36, 39, 41, 43

(730) **Palác Pardubice s.r.o.**, tř. Kosmonautů 1221/2a, Olomouc, 77900, CZ

(210) **O-591213**  
(220) 07.02.2024  
(320) 07.02.2024  
(540)



(593) Obrazová

(511) (35) zprostředkování obchodů s kosmetikou, bižuterií, šperky, hodinkami, elektronickými přístroji, kuchyňskými potřebami, oděvy, obuví, pokrývkami hlavy, potravinami, nealkoholickými a alkoholickými nápoji, obchodní poradenství, obchodní administrativa, obchodní zprostředkovatelské služby a obchodní informace pro spotřebitele, obchodní asistence, obchodní propagace, obchodní řízení (management) pro obchody, propagace obchodu (reklama), maloobchod a velkoobchod s kosmetikou, bižuterií, šperky, hodinkami, elektronickými přístroji, kuchyňskými potřebami, oděvy, obuví, pokrývkami hlavy, potravinami, nealkoholickými a alkoholickými nápoji, obchodní řízení maloobchodních prodejen, správa maloobchodních podniků pro třetí osoby, podnikové řízení velkoobchodních a maloobchodních prodejen, hotelový management, řízení obchodní činnosti hotelů, administrativní služby poskytované hotely, reklamní služby v oblasti hotelů, hotelový management pro třetí osoby, analýzy nákladů, dodavatelské služby pro třetí osoby [nákup výrobků a služeb pro jiné podniky], reklamní, marketingové a propagační služby, pronájem reklamních ploch, pronájem billboardů [reklamních ploch], pronájem reklamních ploch a reklamního materiálu, venkovní reklama, průzkum trhu a marketingové studie; (36) správa budov, pronájem nemovitostí a majetku, pronájem kanceláří [nemovitosti], služby nemovitostní (realitní služby), sjednávání smluv pro pronájem obchodních nemovitostí; (39) pronájem garáží a parkovacích míst, pronájem skladišť; (41) služby v oblasti vzdělávání, zábavy a sportu, pořádání výroční vzdělávací konference, pořádání výroční konference v oblasti dodávání zboží a služeb, zábava, divadelní zábava, hudební zábava, zábava formou koncertů, zábava prostřednictvím divadelních produkcí, zábava ve formě tanečních představení, příprava a pořádání soutěží krásy, organizování živých vystoupení; (43) hotelové restaurační služby.

Třídy výrobků a služeb:

35, 36, 39, 41, 43

(591) Barevná

(730) **Palác Pardubice s.r.o.**, tř. Kosmonautů 1221/2a, Olomouc, 77900, CZ

(210) **O-591221**  
(220) 07.02.2024  
(320) 07.02.2024  
(540)



(593) Obrazová

(511) (39) doprava a přeprava, autobusová doprava, cestování (rezervace -), doprava cestujících a jejich zavazadel, doprava cestujících autobusem, cesty (organizování), doprava při prohlídkách památek, dopravní služby pro vyhlídkové jízdy, organizace a vedení exkurzí a prohlídek pamětihodností, organizace cestovních zájezdů, organizování jednodenních výletů, organizování okružních jízd ve městech, organizování poznávacích zájezdů; (41) služby v oblasti vzdělávání, zábavy a sportu, sportovní aktivity, organizování sportování a sportovních akcí, organizování sportovních soutěží, pronájem zařízení a vybavení ke vzdělávání, zábavě, sportu a kultuře, služby zajišťování vstupenek na sportovní akce, informační služby o vstupenkách na sportovní akce, rezervace vstupenek na vzdělávací, zábavní a sportovní aktivity a akce; (43) poskytování přechodného ubytování, zařizování dočasného ubytování, ubytování (pronajímání přechodného), služby v oblasti pohostinství (ubytování), pronájem pokojů k přechodnému ubytování, zajišťování a poskytování dočasného ubytování, služby týkající se ubytování o dovolených, služby v oblasti výměny ubytování (časové sdílení), hotely, ubytovny a penziony, prázdninové a turistické ubytování, poskytování rekreačního ubytování, ubytování v hotelu (služby), cestovní kanceláře zajišťující ubytování, zajišťování ubytování pro turisty, rezervace ubytování, rezervace přechodného ubytování, rezervace hotelového ubytování, rezervace turistického ubytování, zprostředkovávání rezervací dočasného ubytování.

Třídy výrobků a služeb:

39, 41, 43

(591) Barevná

(730) **Verner Tour, s.r.o.**, Neumannova 1477/17, Praha 5, Zbraslav, 15600, CZ

(740) Mgr. Vojtěch Šimek, advokát, Národní 973/41, Praha 1, Staré Město, 11000

(210) **O-591222**  
(220) 07.02.2024  
(320) 07.02.2024  
(540)



(593) Obrazová

(511) (39) doprava a přeprava, autobusová doprava, cestování (rezervace -), doprava cestujících a jejich zavazadel, doprava cestujících autobusem, cesty (organizování), doprava při prohlídkách památek, dopravní služby pro vyhlídkové jízdy, organizace a vedení exkurzí a prohlídek pamětihodností, organizace cestovních zájezdů, organizování jednodenních výletů, organizování okružních jízd ve městech, organizování poznávacích zájezdů; (41) služby v oblasti vzdělávání, zábavy a sportu, sportovní aktivity, organizování sportovních a sportovních akcí, organizování sportovních soutěží, pronájem zařízení a vybavení ke vzdělávání, zábavě, sportu a kultuře, služby zajišťování vstupenek na sportovní akce, informační služby o vstupenkách na sportovní akce, rezervace vstupenek na vzdělávací, zábavní a sportovní aktivity a akce; (43) poskytování přechodného ubytování, zařízení dočasného ubytování, ubytování (pronajímání přechodného), služby v oblasti pohostinství (ubytování), pronájem pokojů k přechodnému ubytování, zajišťování a poskytování dočasného ubytování, služby týkající se ubytování o dovolených, služby v oblasti výměny ubytování (časové sdílení), hotely, ubytovny a penziony, prázdninové a turistické ubytování, poskytování rekreačního ubytování, ubytování v hotelu (služby), cestovní kanceláře zajišťující ubytování, zajišťování ubytování pro turisty, rezervace ubytování, rezervace přechodného ubytování, rezervace hotelového ubytování, rezervace turistického ubytování, zprostředkovávání rezervací dočasného ubytování.

Třídy výrobků a služeb:

39, 41, 43

(591) Barevná

(730) **Verner Tour, s.r.o.**, Neumannova 1477/17, Praha 5, Zbraslav, 15600, CZ

(740) Mgr. Vojtěch Šimek, advokát, Národní 973/41, Praha 1, Staré Město, 11000

(210) **O-591223**  
(220) 07.02.2024  
(320) 07.02.2024  
(540)



(593) Obrazová

(511) (39) doprava a přeprava, autobusová doprava, cestování (rezervace -), doprava cestujících a jejich zavazadel, doprava cestujících autobusem, cesty (organizování), doprava při prohlídkách památek, dopravní služby pro vyhlídkové jízdy, organizace a vedení exkurzí a prohlídek pamětihodností, organizace cestovních zájezdů, organizování jednodenních výletů, organizování okružních jízd ve městech, organizování poznávacích zájezdů; (41) služby v oblasti vzdělávání, zábavy a sportu, sportovní aktivity, organizování sportovních a sportovních akcí, organizování sportovních soutěží, pronájem zařízení a vybavení ke vzdělávání, zábavě, sportu a kultuře, služby zajišťování vstupenek na sportovní akce, informační služby o vstupenkách na sportovní akce, rezervace vstupenek na vzdělávací, zábavní a sportovní aktivity a akce; (43) poskytování přechodného ubytování, zařízení dočasného ubytování, ubytování (pronajímání přechodného), služby v oblasti pohostinství (ubytování), pronájem pokojů k přechodnému ubytování, zajišťování a poskytování dočasného ubytování, služby týkající se ubytování o dovolených, služby v oblasti výměny ubytování (časové sdílení), hotely, ubytovny a penziony, prázdninové a turistické ubytování, poskytování rekreačního ubytování, ubytování v hotelu (služby), cestovní kanceláře zajišťující ubytování, zajišťování ubytování pro turisty, rezervace ubytování, rezervace přechodného ubytování, rezervace hotelového ubytování, rezervace turistického ubytování, zprostředkovávání rezervací dočasného ubytování.

Třídy výrobků a služeb:

39, 41, 43

(591) Barevná

(730) **Verner Tour, s.r.o.**, Neumannova 1477/17, Praha 5, Zbraslav, 15600, CZ

(740) Mgr. Vojtěch Šimek, advokát, Národní 973/41, Praha 1, Staré Město, 11000

(210) **O-591224**

(220) 07.02.2024

(320) 07.02.2024

(540)

**Verner Tour**

(593) Slovní

(511) (39) doprava a přeprava, autobusová doprava, cestování (rezervace -), doprava cestujících a jejich zavazadel, doprava cestujících autobusem, cesty (organizování), doprava při prohlídkách památek, dopravní služby pro vyhlídkové jízdy, organizace a vedení exkurzí a prohlídek pamětihodností, organizace cestovních zájezdů, organizování jednodenních výletů, organizování okružních jízd ve městech, organizování poznávacích zájezdů; (41) služby v oblasti vzdělávání, zábavy a sportu, sportovní aktivity, organizování sportovních a sportovních akcí, organizování sportovních soutěží, pronájem zařízení a vybavení ke vzdělávání, zábavě, sportu a kultuře, služby zajišťování vstupenek na sportovní akce, informační služby o vstupenkách na sportovní akce, rezervace vstupenek na vzdělávací, zábavní a sportovní aktivity a akce; (43) poskytování přechodného ubytování, zařízení dočasného ubytování, ubytování (pronajímání přechodného), služby v oblasti pohostinství (ubytování), pronájem pokojů k přechodnému ubytování, zajišťování a poskytování dočasného ubytování, služby týkající se ubytování o dovolených, služby v oblasti výměny ubytování (časové sdílení), hotely, ubytovny a penziony, prázdninové a turistické ubytování, poskytování rekreačního ubytování, ubytování v hotelu (služby), cestovní kanceláře zajišťující ubytování, zajišťování



ubytování pro turisty, rezervace ubytování, rezervace přechodného ubytování, rezervace hotelového ubytování, rezervace turistického ubytování, zprostředkovávání rezervací dočasného ubytování.

Třídy výrobků a služeb:  
39, 41, 43

- (730) **Verner Tour, s.r.o.**, Neumannova 1477/17, Praha 5, Zbraslav, 15600, CZ  
(740) Mgr. Vojtěch Šimek, advokát, Národní 973/41, Praha 1, Staré Město, 11000

- (210) **O-591314**  
(220) 12.02.2024  
(320) 12.02.2024  
(540)

# CZKĚ

(593) Obrazová

- (511) (9) bankomaty, fakturovací stroje; (36) služby finančních transakcí a plateb, a to směnování peněžních prostředků, elektronické převody peněžních prostředků, zpracování plateb provedených kreditními kartami a debetními kartami; (42) počítačové a technické služby k zabezpečení počítačových dat a osobních a finančních údajů a k odhalení nepovoleného přístupu k údajům a informacím, a to služby ochrany proti počítačovým virům, služby šifrování dat, elektronické sledování osobních identifikačních údajů za účelem odhalení internetové krádeže identity.

Třídy výrobků a služeb:  
9, 36, 42

- (730) **world BTC business, SE**, Národní 973/41, Praha 1, Staré Město, 11000, CZ

- (210) **O-591315**  
(220) 12.02.2024  
(320) 12.02.2024  
(540)



(593) Obrazová

- (511) (16) plastové obaly, obaly na potraviny, plastové fólie na balení potravin pro použití v domácnosti, plastové sáčky na skladování potravin k domácímu použití; (21) plastové držáky na umístění sáčků s potravinami, hrnečky na

krmení pro děti, hrnek pro děti s pítkem, znovu použitelné lahve, nádoby na uchování potravin, termosky k použití v domácnosti, tepelně izolované sáčky na potraviny nebo nápoje, hrnky vyrobené z plastu, plastové talíře, misky; (25) oděvy, dětské oblečení, látkové bryndáčky, plastové bryndáčky; (28) hračky pro děti, hračky pro rozvoj dětí, víceúčelové hračky pro děti.

Třídy výrobků a služeb:  
16, 21, 25, 28

- (730) **Kapsáček, s.r.o.**, Olomoucká 1292/17a, Brno, Černovice, 61800, CZ  
(740) PatentEnter s.r.o., Koliště 1965/13a, Brno, Černá Pole, 60200

- (210) **O-591318**  
(220) 12.02.2024  
(320) 12.02.2024  
(540)

## SKŘÍTEK MEDOVNÍČEK

(592) Slovní

- (511) (9) přístroje pro záznam, přenos nebo reprodukci zvuku či obrazu, software počítačových her, počítačové a videoherní přístroje, elektronické knihy, čtečky a obaly elektronických knih; (16) papír, lepenka, tiskoviny, knihařský materiál, fotografie, papírnické výrobky, materiály pro umělce, štetce, psací stroje a kancelářské potřeby (kromě nábytku), výukový a učební materiál (kromě přístrojů), umělohmotné balicí materiály (nezařazené do jiných tříd), knihy s postavkami z animovaných, dobrodružných, komediálních a/nebo dramatických pořadů, komiksy, dětské knihy, časopisy s postavkami z animovaných, dobrodružných, komediálních a/nebo dramatických pořadů, obrázkové knížky, dětské diáře, brožury (prodávané společně s audiopáskami), dopisní papír, obálky, poznámkové bloky, diáře, poznámkové kartičky, blahopřání, směnné karty, psací potřeby, obtisky, plakáty, obaly knih, záložky do knih, kalendáře, dárkový balicí papír, papírové ozdoby na večírky, jmenovitě papírové ubrusky, papírové podložky, papírová prostírání, pozvánky, papírové ubrusy, papírové ozdoby na dorty, tištěné obtisky na krajky nebo látkové ozdoby; (41) vydavatelství a nakladatelství, zábavní služby, organizování kulturních akcí, výchova, vzdělávání, zábava, sportovní a kulturní aktivity, zvukové a vizuální zábavní služby, výroba rozhlasových pořadů, publikování pomocí elektronických prostředků, vydávání povídek, vydávání knih, vydávání online elektronických knih, multimediální publikování knih.

Třídy výrobků a služeb:  
9, 16, 41

- (730) **Lebeda Jan**, Mláka 4, Novosedly nad Nežárkou, 37901, CZ  
(740) artpatent, advokátní kancelář s.r.o., Dukelských hrdinů 976/12, Praha 7, Holešovice, 17000

- (210) **O-591322**  
(220) 12.02.2024  
(320) 12.02.2024  
(540)

(593) Obrazová

- (511) (25) oděvy, pokrývky hlavy, části oděvů, obuvi a pokrývek hlavy, obuv; (43) poskytování jídla a nápojů.

Třídy výrobků a služeb:  
25, 43

- (591) Barevná  
(730) **Stuna Jaroslav MUDr.**, Lepší 407, Dýšina, 33002, CZ

(210) **O-591324**  
(220) 12.02.2024  
(320) 12.02.2024  
(540)



**MOJENEBANKOVKA**

(593) Obrazová  
(511) (35) reklama, propagace, řízení, organizace a administrativa obchodní činnosti, kancelářské práce; (36) finanční, peněžní a bankovní služby, pojišťovací služby, realitní služby; (38) telekomunikační služby; (41) vzdělávání, školení, zábava, sportovní a kulturní činnosti.

Třídy výrobků a služeb:  
35, 36, 38, 41

(591) Barevná  
(730) **Nečas Jakub**, Koterovská 664/40, Plzeň, Východní Předměstí, 32600, CZ  
(740) Advokátní kancelář Hartmann, Jelínek, Fráňa a partneři, s.r.o., Sokolovská 5/49, Praha 8, Karlín, 18600

(210) **O-591325**  
(220) 12.02.2024  
(320) 12.02.2024  
(540)



(593) Obrazová  
(511) (5) veterinární výrobky a přípravky.

Třídy výrobků a služeb:  
5

(591) Barevná  
(730) **Zoetis Services LLC**, 10 Sylvan Way, Parsippany, NJ 07054, US  
(740) Čermák a spol., JUDr. Karel Čermák Ph.D., LL.M., advokát, Elišky Peškové 735/15, Praha 5, Smíchov, 15000

(210) **O-591336**  
(220) 12.02.2024  
(320) 12.02.2024  
(540)

**155 minut pro život**

(592) Slovní  
(511) (41) školení, školení zaměstnanců, školení učitelů, školicí služby zaměřené na první pomoc, vzdělávací služby týkající se první pomoci.

Třídy výrobků a služeb:  
41

(730) **Rak Pavel Bc.**, č. p. 305, Klášter Hradiště nad Jizerou, 29415, CZ

(210) **O-591347**  
(220) 13.02.2024  
(320) 13.02.2024  
(540)

**AGTIS**

(592) Slovní  
(511) (9) software, elektronický informační systém, databázový informační systém (software), software pro informační systém v oblasti poskytování a

získávání dotací, informace, data a databáze na elektronických, magnetických a optických nosičích všeho druhu a v elektronických, datových, informačních a telekomunikačních sítích všeho druhu, multimediální aplikace, elektronické multimediální nebo elektronické informační katalogy, softwarové aplikace stahovatelné, software, zejména pro multimediální interaktivní aplikace, elektronické interaktivní databáze, počítačový software a hardware poskytující informace v oblasti poskytování a získávání dotací; (36) dotační poradenství, poskytování informací v oblasti dotací, informační služby týkající se zajišťování finančních prostředků z fondů EU a z národních zdrojů ve formě dotací, grantů a subvencí všeho druhu; (42) navrhování, vývoj, tvorba a implementace softwarů, informačních systémů, databází, multimediálních aplikací, navrhování, vývoj, tvorba a implementace softwarů a informačních systémů v oblasti poskytování a získávání dotací, tvorba a vývoj databází, multimediálních aplikací, konzultační, poradenské a informační služby vztahující se k softwaru a informačním systémům, platforma jako služba (PAAS), software jako služba (SAAS), pronájem software a aplikací.

Třídy výrobků a služeb:  
9, 36, 42

(730) **Agroteam CZ s.r.o.**, Rudolfovska tř. 202/88, České Budějovice, České Budějovice 4, 37001, CZ

(740) Kania, Sedlák, Smola, s.r.o., Mendlovo náměstí 907/1a, Brno, Staré Brno, 60300

(210) **O-591348**  
(220) 13.02.2024  
(320) 13.02.2024  
(540)

**NdB2 junior company**

(593) Obrazová  
(511) (9) magnetické, optické a elektronické nosiče informací, zvuku a/nebo obrazu; (41) tvorba baletních, tanečních, choreografických a divadelních děl, pořádání kulturních produkcí, pořádání baletních, tanečních a divadelních produkcí, pořádání výchovných, vzdělávacích, zábavních, sportovních a společenských akcí, pořádání národních a mezinárodních festivalů baletní, taneční, choreografické a/nebo divadelní tvorby, výchova a vzdělávání v oblasti baletu, tance a pohybového divadla, činnost baletní a taneční školy, pořádání baletních a tanečních kurzů, baletní a taneční tábory, hudební a pohybová výchova, služby nahrávacího studia v oblasti baletu a tance, vydávání hudebnin a nosičů zvuku a obrazu.

Třídy výrobků a služeb:  
9, 41

(730) **Národní divadlo Brno, příspěvková organizace**, Dvořákova 589/11, Brno, Brno-město, 60200, CZ

(740) Kania, Sedlák, Smola, s.r.o., Mendlovo náměstí 907/1a, Brno, Staré Brno, 60300

(210) **O-591349**  
(220) 13.02.2024  
(320) 13.02.2024  
(540)

**NdB3**

(593) Obrazová  
(511) (9) magnetické, optické a elektronické nosiče informací, zvuku a/nebo obrazu; (41) tvorba baletních, tanečních, choreografických a divadelních děl, pořádání kulturních produkcí, pořádání baletních, tanečních a divadelních produkcí, pořádání výchovných, vzdělávacích, zábavních, sportovních a společenských akcí, pořádání národních a mezinárodních festivalů baletní, taneční, choreografické a/nebo divadelní tvorby, výchova a vzdělávání v oblasti baletu, tance a pohybového divadla, činnost baletní a

taneční školy, pořádání baletních a tanečních kurzů, baletní a taneční tábory, hudební a pohybová výchova, služby nahrávacího studia v oblasti baletu a tance, vydávání hudebnin a nosičů zvuku a obrazu.

Třídy výrobků a služeb:  
9, 41

(730) **Národní divadlo Brno, příspěvková organizace**, Dvořákova 589/11, Brno, Brno-město, 60200, CZ

(740) Kania, Sedlák, Smola, s.r.o., Mendlovo náměstí 907/1a, Brno, Staré Brno, 60300

(210) **O-591357**

(220) 13.02.2024

(320) 13.02.2024

(540)

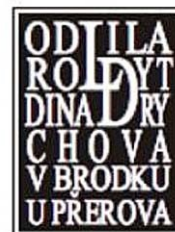

(210) **O-591350**

(220) 13.02.2024

(320) 13.02.2024

(540)

## **NdB** Baletní škola I. V. Psoty

(593) Obrazová

(511) (9) magnetické, optické a elektronické nosiče informací, zvuku a/nebo obrazu; (41) tvorba baletních, tanečních, choreografických a divadelních děl, pořádání kulturních produkcí, pořádání baletních, tanečních a divadelních produkcí, pořádání výchovných, vzdělávacích, zábavních, sportovních a společenských akcí, pořádání národních a mezinárodních festivalů baletní, taneční, choreografické a/nebo divadelní tvorby, výchova a vzdělávání v oblasti baletu, tance a pohybového divadla, činnost baletní a taneční školy, pořádání baletních a tanečních kurzů, baletní a taneční tábory, hudební a pohybová výchova, služby nahrávacího studia v oblasti baletu a tance, vydávání hudebnin a nosičů zvuku a obrazu.

Třídy výrobků a služeb:  
9, 41

(730) **Národní divadlo Brno, příspěvková organizace**, Dvořákova 589/11, Brno, Brno-město, 60200, CZ

(740) Kania, Sedlák, Smola, s.r.o., Mendlovo náměstí 907/1a, Brno, Staré Brno, 60300



(593) Obrazová

(511) (6) zvony; (40) umělecké kovářství.

Třídy výrobků a služeb:  
6, 40

(730) **UMĚLECKÉ ZVONARŠTVÍ DYTRYCHOVÁ s.r.o.**, Palackého 380, Brodek u Přerova, 75103, CZ

(740) Halaxová & Halaxová TETRAPAT, Mgr. Eva Halaxová, Jinonická 804/80, Praha 5, Košíře, 15800

(210) **O-591353**

(220) 13.02.2024

(320) 13.02.2024

(540)



(593) Obrazová

(511) (35) poradenské služby v oblasti obchodní analýzy, poradenské služby v oblasti fúzí a akvizic; (36) daňové poradenství, služby týkající se insolvence; (45) právní služby, advokátní služby, činnost advokátní kanceláře, právní poradenství a zastupování, právní poradenství v oblasti podnikání a obchodu, arbitráže, mediace a zprostředkovatelské služby v oblasti řešení sporů, služby řešení soudních sporů.

Třídy výrobků a služeb:  
35, 36, 45

(730) **CLAY & PARTNERS, advokátní kancelář s.r.o.**, Havlíčkova 1680/13, Praha 1, Nové Město, 11000, CZ

(740) Macek and Partners, Mgr. Jiří Macek, Sázavská 751/16, Praha 2, Vinohrady, 12000

(210) **O-591358**

(220) 13.02.2024

(320) 13.02.2024

(540)

**NOTTY**

(592) Slovní

(511) (5) farmaceutické, léčebné přípravky, přípravky určené pro léčebné účely, potravinové doplňky; (35) obchodní management, reklamní, marketingové služby a propagační služby; (44) farmaceutické, dietní a nutriční poradenství.

Třídy výrobků a služeb:  
5, 35, 44

(730) **SYNATUR s.r.o.**, Krocínova 316/5, Praha 1, Staré Město, 11000, CZ

(210) **O-591361**

(220) 13.02.2024

(320) 13.02.2024

(540)



**SEI DRIVE**

(593) Obrazová

(511) (39) taxislužba, automobilová doprava, radiodispečink, zprostředkovatelská činnost v oblasti dopravy.

Třídy výrobků a služeb:

39

(730) **Skřivánek Pavel Ing.**, U Jordánka 265/11, Výškov, Brňany, 68201, CZ  
(740) artpatent, advokátní kancelář s.r.o., Dukelských hrdinů 976/12, Praha 7, Holešovice, 17000

(210) **O-591374**

(220) 13.02.2024

(320) 13.02.2024

(540)

# ARCHIZOOM

(593) Obrazová

(511) (16) fotografie, katalogy, periodické publikace, tištěné publikace, periodika, časopisy, publikace, tiskoviny; (35) marketing, propagace a reklama, reklama v časopisech, obchodní nebo podnikatelské informace, prezentace výrobků v komunikačních médiích pro účely maloobchodu, přepisování textů, vydávání reklamních, inzertních, propagačních textů, zpracování textů; (38) přenos zpráv, služby audiovizuální komunikace, interaktivní vysílání a komunikační služby, přenos podcastů, podcasting, internetové vysílání, digitální vysílání, zprostředkování informací, šíření videa; (41) multimediální vydávání odborných časopisů, online vydávání elektronických knih a časopisů, elektronické publikování, publikování a vydávání časopisů, publikování spotřebitelských časopisů, příprava textů k publikování, psaní textů (jiných než reklamních), obrazové zpravodajství, vzdělávací informace, služby v oblasti grafické úpravy pro jiné než reklamní účely, zábava, pobavení, produkce podcastů, vydavatelské služby, digitální video, audio a multimediální zábavní vydavatelské služby, knihy (vydávání knih), vydávání knih, časopisů, nakladatelská a vydavatelská činnost v oboru zábavních, odborných, zpravodajských a vzdělávacích tiskovin, časopisů, periodických i neperiodických publikací, poskytování online elektronických publikací, publikování multimediálních materiálů online, zveřejňování textů kromě reklamních, vydávání textů s výjimkou reklamních nebo náborových.

Třídy výrobků a služeb:

16, 35, 38, 41

(730) **Idealab, s.r.o.**, Závěrka 768/11, Praha 6, Břevnov, 16900, CZ

(740) MAAARS advokáti s.r.o., Kubelíkova 1089/22, Praha 3, Žižkov, 13000

(210) **O-591378**

(220) 13.02.2024

(320) 13.02.2024

(540)

## Foodora Protože chci

(592) Slovní

(511) (35) reklamní, marketingové a propagační služby, pomoc v obchodní a podnikatelské činnosti, management a administrativní služby, rozšiřování reklamních marketingových a propagačních materiálů, služby předvádění výrobků a vystavování zboží, konzultační a poradenské služby a pomoc v oblasti reklamní, marketingové a propagační činnosti, poskytování a pronájem prostoru, času a médií pro reklamu, reklamní služby poskytované prostřednictvím databáze, příprava a umístění reklam, profilování spotřebitelů na komerční nebo marketingové aktivity, počítačová propagace obchodní činnosti, marketingové služby v oblasti restaurací, služby zaměřené na správu on-line komunity, propagace zboží a služeb třetích osob prostřednictvím počítačových a komunikačních sítí, optimalizace návštěvnosti webových stránek, správa zákaznických věrnostních programů, řízení věrnostních programů zahrnující slevy nebo pobídky, administrativní podpora a zpracování dat [služby], správa členských programů, online objednávkové služby, objednávkové služby (pro třetí strany), počítačové on-line objednávky, online objednávkové služby odnášky jídla z restaurací a jeho donášky, objednávky (administrativní zpracování -), administrativní zpracování objednávek, administrativní zpracování nákupních objednávek zadaných telefonicky nebo přes počítač, reklamní služby týkající se kosmetických výrobků, marketingový průzkum v oboru kosmetiky, parfumerie a zkrášlovacích přípravků, maloobchodní služby související s prodejem předplacených bedniček s kosmetikou, služby maloobchodních prodejen a online maloobchodní služby ve vztahu k produktům výživy a potřebám pro domácnost, propagace výrobků a služeb jiných subjektů prostřednictvím reklamy na internetových stránkách, podpora prodeje pro třetí osoby, marketing zboží a služeb pro třetí osoby, propagace zboží a služeb pro třetí osoby, poskytování on-line obchodních adresářů zaměřených na obchody s potravinami, potraviny a potřeby pro

domácnost, služby maloobchodních prodejen potravin bez obsluhy, maloobchodní služby související s prodejem předplacených bedniček s potravinami, prodej prostřednictvím mobilních zařízení, ve vztahu k produktům výživy a potřebám pro domácnost, služby zákaznického klubu pro komerční, propagační a/nebo reklamní účely, služby v oblasti obchodního managementu, online objednávkové služby ve vztahu k potravinářskému zboží, produktům výživy a potřebám pro domácnost, poskytování webové stránky zaměřené na informace o slevách, kuponech a rabatech pro obchody s potravinami, potravinářské výrobky a potřebami pro domácnost, on-line objednávkové služby na bázi předplatného v souvislosti s potravinářským zbožím, produkty výživy a potřebami pro domácnost, online objednávkové služby odnášky jídla z restaurací a jeho donášky, maloobchodní služby týkající se potravin poskytované prostřednictvím celosvětových počítačových sítí, maloobchodní služby vztahující se k potravinám, maloobchodní prodej toaletních potřeb, služby maloobchodního prodeje v oblasti pekařských výrobků, maloobchodní služby v oblasti vlasových přípravků, maloobchodní prodej tabáku, maloobchodní prodej piva, maloobchodní prodej kakaa, maloobchodní prodej sorbetů, maloobchodní prodej kávy, maloobchodní prodej čokolády, maloobchodní prodej cukrářských výrobků, maloobchodní prodej dezertů, maloobchodní prodej potravin, maloobchodní prodej hraček, maloobchodní prodej čistících přípravků, maloobchodní prodej dietetických přípravků, maloobchodní prodej veterinárních výrobků, maloobchodní prodej papírického zboží, maloobchodní služby v oblasti výrobků pro domácí zvířata, maloobchodní prodej svátečních dekorací, maloobchodní prodej mléčných výrobků, maloobchodní prodej zmrzliny, maloobchodní prodej mražených jogurtových krémů, maloobchodní prodej čistících předmětů, maloobchodní prodej farmaceutických přípravků, maloobchodní prodej hrnků a sklenic, maloobchodní prodej jednorázových papírových výrobků, maloobchodní prodej přípravků pro péči o zvířata, maloobchodní prodej vybavení pro vaření jídel, maloobchodní prodej nealkoholických nápojů, maloobchodní prodej předmětů sloužících k úpravě vzhledu zvířat, maloobchodní prodej přípravků na výrobu alkoholických nápojů, maloobchodní prodej předmětů sloužících k hygieně lidí, maloobchodní prodej alkoholických nápojů s výjimkou piva, maloobchodní prodej přípravků na výrobu nápojů, analýza nákladů a cen, obchodní poptávky, provozování online trhu pro kupující a prodejce výrobků a služeb, maloobchodní a velkoobchodní služby zaměřené na potraviny a nápoje, tabákové výrobky, prezentace výrobků v komunikačních médiích pro účely maloobchodu, srovnávání cen, obchodní poradenství vztahující se k franchisingu, sběr údajů do počítačových databází, systematizace údajů do počítačových databází, spotřebitelský průzkum, sestavování seznamů určených k publikování na internetu, poskytování online reklamního průvodce na zboží a služby jiných prodejců na internetu, sběr a poskytování obchodních informací o tržních cenách a statistikách, sběr a systematizace informací v databankách, sběr údajů do počítačových databází, reklama na zboží jiných prodejců, umožňující zákazníkům si zboží těchto prodejců pohodlně prohlédnout a porovnat, správa programů udělování pobídek na podporu prodeje výrobků a služeb jiných subjektů, reklamní služby v oblasti propagace prodeje nápojů.

Třídy výrobků a služeb:

35

(730) **Delivery Hero SE**, Oranienburger Str. 70, 10117 Berlin, DE

(740) INPARTNERS GROUP, Mgr. Lenka Musilová, Tuřanka 1583/115g, Brno, Slatina, 62700

(210) **O-591380**

(220) 03.10.2023

(320) 03.10.2023

(540)



# nova

Investment Management

(593) Obrazová

(511) (36) investiční služby, investiční management, řízení investičních fondů, služby v oblasti managementu investičního portfolia, obchodování s

finančními nástroji, zprostředkovatelské služby týkající se finančních nástrojů, služby finanční, finanční poradenství, finanční zprostředkovatelské služby, poskytování informací v oblasti financí, poradenství týkající se investic, informace týkající se investic.

Třídy výrobků a služeb:

36

(591) Barevná

(730) **Nova Investment Management Limited**, 33 Sir John Rogerson's Quay, Dublin 2, D02 XK09, IE

(740) Havlík Švorčík a partneři, advokátní a patentová kancelář, JUDr. Michal Havlík, Hálkova 1406/2, Praha 2, Nové Město, 12000

(210) **O-591382**

(220) 14.02.2024

(320) 14.02.2024

(540)

**ZOEYCREATE**

(592) Slovní

(511) (3) vonné difuzéry s tyčinkami, kosmetika, parfumerie, přípravky pro osobní hygienu, kosmetické koncentrované ampule, séra a esence, pokojové vůně ve spreji, aromatické látky na vůně, éterické esence, éterické oleje, silice, bylinky do koupele, kosmetické sady, vonné tyčinky, vonné směsi, vonné sáčky, vonné sáčky do prádla, vonné oleje a aromatické výtažky; (4) svíčky, vonné svíčky, stolní svíčky, parfémované svíčky, aromaterapeutické vonné svíčky, masážní svíčky, svíčky a knoty; (21) svícny, difuzéry aromatických olejů, jiné než vonné tyčinky, lampy na vonné oleje, stojany na vonné tyčinky, osvěžovače vzduchu, dekorace ze skla, dekorace zhotovené z keramiky, nádoby pro domácnost, potřeby pro domácnost, nádoby na stolování; (35) merchandising, reklama a marketing, obchodní management, služby předvádění výrobků a vystavování zboží, produktový marketing, event marketing (získávání zákazníků pořádáním akcí), pořádání a vedení marketingových propagačních akcí pro třetí osoby, partnerský marketing a propojování klientů s ambasadory a partnery, obchodní nebo podnikatelské informace, zpracování textu, psaní reklamních textů, srovnávání cen, obchodní poradenství vztahující se k franchisingu, služby franšizingu spočívající v poskytování pomoci v oblasti marketingu, maloobchodní prodej zaměřený na svíčky, svícny, difuzéry, pokojové spreje, dekorace z keramiky a skla a macramé, elektronický obchod (on-line nakupování) a zprostředkování obchodu prostřednictvím komunikačních sítí (internetu) se zaměřením na svíčky, svícny, difuzéry, pokojové spreje, dekorace z keramiky a skla a macramé.

Třídy výrobků a služeb:

3, 4, 21, 35

(730) **Hovorková Pavlína**, Zahradní 62, Velké Březno, 40323, CZ

(740) zaeRkováno s.r.o., Vršovické náměstí 111/2, Praha 10, Vršovice, 10100

(210) **O-591388**

(220) 14.02.2024

(320) 14.02.2024

(540)

**AQUA-BALANCE**

(592) Slovní

(511) (40) čištění odpadních vod, úprava a čištění vody; (42) poradenství v oblasti ochrany životního prostředí.

Třídy výrobků a služeb:

40, 42

(730) **BRABENEC TOMÁŠ**, Buková 577/13, Jihlava, Horní Kosov, 58601, CZ

(210) **O-591405**

(220) 15.02.2024

(320) 15.02.2024

(540)



(593) Obrazová

(511) (30) potraviny rostlinného původu, těstářenské a mlynářské výrobky, těstoviny, špagety, makarony, nudle, mouka, chléb a pečivo, pekárenské a cukrářské výrobky, výrobky z obilovin, sůl, droždí, prášky do pečiva a zlepšující přípravky pro pekárenské, těstářenské a cukrářské výrobky.

Třídy výrobků a služeb:

30

(730) **Europasta a.s.**, Tři Dvory 97, Litovel, 78401, CZ

(740) artpatent, advokátní kancelář s.r.o., Dukelských hrdinů 976/12, Praha 7, Holešovice, 17000

(210) **O-591443**

(220) 16.02.2024

(320) 16.02.2024

(540)



(593) Obrazová

(511) (9) přístroje pro požární ochranu; (41) vzdělávání a školicí služby v oblasti bezpečnosti a ochrany zdraví při práci, vzdělávací a školicí služby v oblasti požární ochrany; (45) konzultace v oblasti bezpečnosti při práci, konzultace v oboru bezpečnosti na pracovišti, poradenství v oboru protipožární ochrany a bezpečnosti práce.

Třídy výrobků a služeb:

9, 41, 45

(591) Barevná

(730) **BOZPÁK s.r.o.**, Teslova 1129/2b, Ostrava, Přívoz, 70200, CZ

(210) **O-591448**  
(220) 16.02.2024  
(320) 16.02.2024  
(540)



(593) Obrazová  
(511) (35) propagace a reklama, marketing, přímý marketing, výrobový marketing, cílený marketing, tržní kampaně, příprava reklamních kampaní; (41) poskytování školení a vzdělání, poskytování vzdělání, služby v oblasti základního vzdělání, služby odborného vzdělání.

Třídy výrobků a služeb:  
35, 41

(591) Barevná  
(730) **Zařízení služeb MZe s.p.o.**, Těšnov 65/17, Praha 1, Nové Město, 11000, CZ

(210) **O-591451**  
(220) 16.02.2024  
(320) 16.02.2024  
(540)

**iDoklad**

(593) Obrazová  
(511) (9) software, účetní software, software pro online fakturaci; (42) navrhování a vývoj počítačového softwaru, služby poskytované v souvislosti se zaváděním softwaru, tvorba, instalace, údržba a aktualizace softwaru.

Třídy výrobků a služeb:  
9, 42

(591) Barevná  
(730) **Seyfor, a. s.**, Drobného 555/49, Brno, Ponava, 60200, CZ  
(740) Kania, Sedlák, Smola, s.r.o., Mendlovo náměstí 907/1a, Brno, Staré Brno, 60300

(210) **O-591459**  
(220) 18.02.2024  
(320) 18.02.2024  
(540)



(593) Obrazová  
(511) (35) agentury pro zprostředkování dočasného zaměstnání, agentury pro zprostředkování práce a nábor zaměstnanců, administrativní služby spojené s přemísťováním zaměstnanců, hledání a výběr vedoucích pracovníků, inzerce pro nábor zaměstnanců, konzultace v oblasti lidských zdrojů, konzultační a poradenské služby vztahující se k náboru zaměstnanců, konzultační služby při zprostředkování zaměstnání, nábor a umístování zaměstnanců, nábor zaměstnanců, nábor stálých zaměstnanců, poskytování informací o náboru zaměstnanců prostřednictvím celosvětové počítačové sítě, zprostředkování stáží, videonahrávky za účelem reklamy (výroba), sestavování statistik pro reklamu, sestavování statistik, online inzerce v počítačové síti, inzerce a inzertní služby, rozšiřování reklamních nebo

inzertních materiálů, průzkum trhu pro účely inzerce; (42) poradenství v oblasti farmaceutického výzkumu, služby v oblasti informačních technologií pro farmaceutický průmysl a zdravotnictví, výzkum a vývoj pro farmaceutický průmysl; (44) farmacie (poradenství -), farmaceutické poradenské služby, farmaceutické poradenství.

Třídy výrobků a služeb:  
35, 42, 44

(591) Barevná  
(730) **PharmaPort s.r.o.**, Krylovecká 1105/1, Praha 9, Hloubětín, 19800, CZ

(210) **O-591460**  
(220) 18.02.2024  
(320) 18.02.2024  
(540)

**Dentální centrum Rosmarin**

(592) Slovní  
(511) (10) lékařské a veterinární přístroje a nástroje; (21) kosmetické a hygienické potřeby a potřeby pro péči o krásu; (41) vzdělávací a školicí služby; (44) služby zubního lékařství.

Třídy výrobků a služeb:  
10, 21, 41, 44

(730) **Eternus Dent s.r.o.**, Vyhlídkova 766/17, Praha 9, Čakovice, 19600, CZ

(210) **O-591475**  
(220) 19.02.2024  
(320) 19.02.2024  
(540)



(593) Obrazová  
(511) (35) obchodní propagace, reklama, služby navrhování obchodních značek (reklama a propagace), franšizy (obchodní poradenství vztahující se k -), pomoc při řízení obchodní činnosti, dodavatelské služby pro třetí osoby [nákup výrobků a služeb pro jiné podniky], nábor zaměstnanců, inzerce pro nábor zaměstnanců, poradenství ohledně nábora zaměstnanců, pohovory za účelem nábora zaměstnanců, služby v oblasti nábora zaměstnanců, manažerské poradenství ohledně nábora zaměstnanců, nábor zaměstnanců pro prodej a marketing, komerční správa licencí na výrobky a služby třetích osob, marketing nemovitostí, aukce nemovitostí; (36) kanceláře realitní, služby realitní kanceláře, realitní agentura, majetkové investice (realitní), nemovitostní (realitní) konzultační služby, pojišťovací a realitní služby, finanční a realitní oceňování, služby nemovitostní (realitní služby), služby realitních kanceláří na pronájem budov, služby realitních kanceláří na pronájem pozemků, služby realitní kanceláře v oblasti rezidenčních nemovitostí, služby realitních kanceláří v oblasti komerčních nemovitostí, pronájem nemovitostí a majetku, agenturní služby pro pronájem nemovitostí, management nemovitostí, financování nemovitostí, sdružování nemovitostí, sdílení nemovitostí, správa nemovitostí, oceňování nemovitostí, pronájem nemovitostí; (37) renovace nemovitostí, stavba nemovitostí, údržba nemovitostí, úklid nemovitostí.

Třídy výrobků a služeb:  
35, 36, 37

(730) **Škrdle Karel**, Čelakovského 3369/2, Chomutov, 43001, CZ

(210) **O-591483**  
(220) 19.02.2024  
(320) 19.02.2024  
(540)

**Skoken**

(592) Slovní  
(511) (35) podpora prodeje, podpora prodeje s využitím audiovizuálních médií, prezentace zboží, marketingové služby poskytované prostřednictvím

digitálních sítí, event marketing (získávání zákazníků pořádáním akcí), obchodní propagace, poradenství ohledně kalkulace prodejních objednávek, online objednávkové služby; (37) stavební služby, zednické služby, malířské práce, zaměřovací služby, montáž a demontáž dveří a oken, sklenářské služby, instalace, montáž, údržba a opravy skel, oken a žaluzií, poradenské služby ve stavebnictví.

Třídy výrobků a služeb:  
35, 37

(730) **TT HOLDING, a.s.**, Tišnovská 2029/51, Kuřim, 66434, CZ

(740) Mgr. Kateřina Vaňková, Nerudova 1095/24, Kuřim, 66434

(210) **O-591484**

(220) 19.02.2024

(320) 19.02.2024

(540)



(593) Obrazová

(511) (35) pomoc v obchodní a podnikatelské činnosti v oblasti sociální péče, management a administrativní služby, reklamní a propagační služby v oblasti sociální péče, on-line inzerce, prodej propagačních materiálů, vydávání a rozšiřování reklamních, propagačních a inzertních materiálů v oblasti sociální péče, organizování komerčních a reklamních akcí a výstav, průzkum veřejného mínění, vyhledávání sponzorů, obchodní zprostředkovatelské služby v souvislosti s navazováním kontaktů mezi nejrůznějšími odborníky a klienty; (36) získávání finančních prostředků a finanční sponzorování, získávání finančních prostředků pro charitativní účely, získávání prostředků na charitativní účely formou zábavních akcí, služby v oblasti finančních grantů; (41) vzdělávací a školící služby, organizování a vedení seminářů, pořádání a vedení workshopů, poskytování vzdělávacích služeb vztahujících se ke zdraví, příprava a pořádání zábavních akcí pro charitativní účely, koučink (školení), vydávání a publikování textů, s výjimkou reklamních textů, pořádání odborných kurzů, školení a jiných vzdělávacích akcí včetně lektorské činnosti, pořádání výchovně vzdělávacích akcí, organizování soutěží, tvorba a distribuce zvukových a zvukově obrazových záznamů z těchto aktivit, tvorba a šíření audiovizuálních děl, informační, konzultační a poradenská činnost spojená s pořádáním výchovně vzdělávacích akcí, informace o výchově a vzdělávání, vzdělávací pobytové kurzy, prázdninové tábory (zábava), dětské školky.

Třídy výrobků a služeb:  
35, 36, 41

(591) Barevná

(730) **Kuřik z.s.**, č. p. 134, Rynárec, 39401, CZ

(740) Ing. Pavel Nádvorník s.r.o., Klínová 620/1, Ostrava, Hulváky, 70900

(210) **O-591486**

(220) 19.02.2024

(320) 19.02.2024

(540)



**DANDELO**

(593) Obrazová

(511) (35) pomoc v obchodní a podnikatelské činnosti, management a administrativní služby, vedení účetnictví, daňové poradenství, správa firemních mezd pro jiné subjekty, poradenství a informace v oblasti účetnictví, administrativní podpora a zpracování dat (služby), systematizace a správa dat, personální poradenství, ekonomické analýzy k obchodním účelům, statistické analýzy obchodní činnosti, provádění podnikových auditů, poradenství v oblasti auditů, příprava daňových přiznání, obchodní služby vztahující se k zakládání podniků, odborné obchodní konzultace vztahující se k zakládání podniků; (36) ekonomické a finanční poradenské služby, finanční informace a údaje, poradenství zaměřené na daně z příjmu, daňové odhady, služby finančního plánování, poradenství při daňových odhadech; (41) vzdělávací a školící služby, organizování a vedení seminářů, pořádání a vedení workshopů, koučink (školení), pořádání odborných kurzů, školení a jiných vzdělávacích akcí včetně lektorské činnosti, pořádání výchovně vzdělávacích akcí, tvorba a distribuce zvukových a zvukově obrazových záznamů z těchto aktivit, tvorba a šíření audiovizuálních děl, vydávání a publikování textů, s výjimkou reklamních textů, informační, konzultační a poradenská činnost spojená s pořádáním výchovně vzdělávacích akcí, informace o výchově a vzdělávání, vzdělávací pobytové kurzy.

Třídy výrobků a služeb:

35, 36, 41

(591) Barevná

(730) **Dandelo s.r.o.**, Voroněžská 124/11, Liberec, Liberec I-Staré Město, 46001, CZ

(740) Ing. Pavel Nádvorník s.r.o., Klínová 620/1, Ostrava, Hulváky, 70900

(210) **O-591490**

(220) 19.02.2024

(320) 19.02.2024

(540)



(593) Obrazová

(511) (5) dětské pleny; (24) spací pytle, zavinovací peřinky, podložky textilní; (25) oděvy, pyžama, overaly, tepláky, kalhoty, pokrývky hlavy, čepice, nákrčníky, šaty, sukně, bundy, legíny, spodní prádlo, tílka, trička, mikiny, kojenecké oblečení, bryndáčky (ne papírové).

Třídy výrobků a služeb:

5, 24, 25

- (591) Barevná  
(730) **Dobrovolná Ludmila**, Jos. Chludila 496, Dubňany, 69603, CZ  
(740) artpatent, advokátní kancelář s.r.o., Dukelských hrdinů 976/12, Praha 7, Holešovice, 17000

(210) **O-591491**

- (220) 19.02.2024  
(320) 19.02.2024  
(540)

**Gep**

- (592) Slovní  
(511) (16) diáře, bloky, sešity, zápisníky, plánovače, materiál pro umělce, kancelářské potřeby (výrobky) mimo nábytek, potřeby pro knižní vazby.

Třídy výrobků a služeb:  
16

- (730) **Menšík Radek**, Pekařská 341/8, Píšť, 74718, CZ  
(740) artpatent, advokátní kancelář s.r.o., Dukelských hrdinů 976/12, Praha 7, Holešovice, 17000

(210) **O-591493**

- (220) 19.02.2024  
(320) 19.02.2024  
(540)

**tadeas.co**

- (592) Slovní  
(511) (18) batohy, tašky; (21) umělohmotné kelímky, termosky na nápoje; (25) sportovní oblečení, mikiny, čepice, trička.

Třídy výrobků a služeb:  
18, 21, 25

- (730) **Kočí Tadeáš**, Revoluční 1186, Poděbrady, Poděbrady III, 29001, CZ

(210) **O-591496**

- (220) 19.02.2024  
(320) 19.02.2024  
(540)

**Daniela Design**

- (592) Slovní  
(511) (16) grafické tisky, papírnické zboží, samolepky; (21) hrnky, tepelně izolované nádoby na nápoje (termosky); (35) grafická úprava pro reklamní účely; (40) tisk; (41) služby grafické úpravy, nikoliv k reklamním účelům; (42) grafické návrhy propagačních materiálů, umělecký design.

Třídy výrobků a služeb:  
16, 21, 35, 40, 41, 42

- (730) **Bláhová Daniela**, Palackého 108, Velim, 28101, CZ  
(740) Mgr. Michaela Bauerová, advokát, Belgická 276/20, Praha 2, Vinohrady, 12000

(210) **O-591526**

- (220) 20.02.2024  
(320) 20.02.2024  
(540)

**Vantaedge**

- (592) Slovní  
(511) (3) brousící přípravky, leštící kameny, leštící prostředky, přípravky na ostření; (7) stroje na broušení nožů, stroje na přesné broušení, brousící stroje, elektrické brousky; (8) nástroje na broušení ostří, brousky, ručně ovládané brousky, brusné bloky [ruční nástroje], obtahovací nástroje (brusné), brusné kameny.

Třídy výrobků a služeb:  
3, 7, 8

- (730) **Lamberský Václav**, Českých bratří 978, Lanškroun, Žichlínské Předměstí, 56301, CZ  
(740) PatentEnter s.r.o., Koliště 1965/13a, Brno, Černá Pole, 60200



## Zamítnuté a částečně odmítnuté/zamítnuté přihlášky ochranných známek po zveřejnění

Zjistí-li Úřad v průběhu řízení o námitkách, že přihlašovaná ochranná známka nesplňuje podmínky pro zápis, přihlášku zamítne. Zjistí-li, že přihlašovaná ochranná známka nesplňuje podmínky pro zápis jen pro některé výrobky nebo služby, přihlášku odmítne/zamítne v rozsahu výrobků nebo služeb, pro které přihláška nesplňuje podmínky zápisu. S ohledem na tuto skutečnost, obsahuje tato kapitola údaje o rozhodnutích o zamítnutí přihlášky ochranné známky v celém nebo částečném rozsahu na základě ustanovení § 26 zákona č. 441/2003 Sb.

Údaje o výsledku rozhodnutí (zamítnutí přihlášky, částečné odmítnutí/zamítnutí přihlášky) jsou uvedeny jako datum právní moci rozhodnutí/výsledek rozhodnutí.

(210) **O-577743**

ZVEŘ.

(540)

**inuvit**

(592) Slovní

07.03.2024/NABYTÍ P.M. - ČÁSTEČNÉ ZAMÍTNUTÍ PŘIHL. PO

## Přehled zápisů ochranných známek bez změny ve vztahu ke zveřejněným přihláškám

Kapitola obsahuje údaje o ochranných známkách zapsaných na základě ustanovení § 28 odst. 1 zákona č. 441/2003 Sb., u kterých nedošlo ke změně údajů oproti zveřejněné přihlášce ochranné známky.

Číselný přehled (111)											
401170	401173	401174	401175	401176	401177	401178	401179	401180	401181	401182	401183
401184	401185	401186	401187	401188	401189	401190	401191	401192	401193	401194	401195
401196	401197	401198	401199	401200	401201	401202	401203	401204	401205	401206	401207
401208	401209	401210	401211	401212	401213	401214	401215	401216	401217	401218	401219
401220	401221	401222	401223	401224	401225	401226	401227	401228	401229	401230	401231
401232	401233	401234	401235	401236	401237	401238	401239	401240	401241	401242	401243
401244	401245	401246	401247	401248	401249	401250	401251	401252	401253	401254	401255
401256	401257	401258	401259	401260	401261	401262	401263	401264	401265	401266	401267
401268	401269	401270	401271	401272	401273	401274	401275	401276	401277	401278	401279
401280	401281	401282	401283	401284	401285	401286	401287	401288	401289	401290	401291
401292	401293	401294	401295	401296	401297	401298	401299	401300	401301	401302	401303
401304	401305	401306	401307	401308	401309	401310	401311	401312	401313	401314	401315
401316	401317	401318	401319	401320	401321	401322	401323	401324	401325	401326	401327
401328	401329	401330	401331	401332	401333	401334	401335	401336	401337	401338	401339

## Zápis ochranných známek bez změny ve vztahu ke zveřejněným přihláškám

- (111) **401170**  
(220) 03.06.2021  
(320) 03.06.2021  
(442) 29.11.2023  
(151) 06.03.2024  
(730) **Intesnack a.s.**, č. p. 164, Choustník, 39118, CZ  
(740) KOREJZOVA LEGAL v.o.s., JUDr. Petra Sauvage de Brantes, Korunní 810/104, Praha 10, Vinohrady, 10100  
(210) O-572489  
(511) (29) extrudované a granulované a jinak vyrobené nebo zpracované rostlinné a bramborové výrobky, pečené, sušené, solené, kořeněné, obalené a zpracované ořechy, arašídy; (30) slané sušenky a preclíky.  
Třídy výrobků a služeb:  
29, 30

(540) **Bohemia**

(592) Slovní

- (111) **401173**  
(220) 23.11.2022  
(320) 23.11.2022  
(442) 29.11.2023  
(151) 06.03.2024  
(730) **Phrase Group Holding s.r.o.**, Václavské náměstí 2132/47, Praha 1, Nové Město, 11000, CZ  
(210) O-582619  
(511) (9) nahraný obsah (počítačové programy, data a informace), počítačový software, databáze, počítačové programy, počítačové programy na zpracování dat, software umělé inteligence pro analýzy, elektronické slovníky, počítačové databáze, software pro strojové učení, software umělé inteligence a strojového učení; (41) překladatelské služby; (42) software jako služba (SaaS), cloud computing, elektronické ukládání a zálohování dat, konzultační služby v oboru software jako služba (SaaS), počítačové služby spojené s elektronickým ukládáním dat, poradenství v oblasti cloudových výpočetních sítí a aplikací, poradenské a informační služby vztahující se k pronájmu počítačového softwaru, poskytování hostingu soukromého cloudu, poskytování on-line softwaru bez možnosti stažení, poskytování virtuálního počítačového prostředí prostřednictvím cloud computingu, pronájem a údržba počítačového softwaru, služby softwaru jako služby (SaaS) zaměřené na software pro strojové učení, hluboké učení a hluboké neuronové sítě, služby poskytovatele cloud hostingu, software jako služba (SaaS) zaměřený na software pro strojové učení, software jako služba (SaaS) zaměřený na software pro hluboké neuronové sítě, ukládání elektronických dat v cloudu (služby), ukládání elektronických souborů v cloudu (služby), webhostingové služby, navrhování a vývoj databází pro jazykový překlad, navrhování a vývoj elektronických slovníků, programování počítačového softwaru pro elektronické slovníky a databáze pro jazykový překlad, design softwaru, tvorba počítačového softwaru, tvorba počítačových programů, navrhování počítačového softwaru, aktualizace počítačového softwaru, převod dat a počítačových programů (s výjimkou fyzického převodu).  
Třídy výrobků a služeb:  
9, 41, 42

(540) **PHRASE ORCHESTRATOR**

(592) Slovní

- (111) **401174**  
(220) 02.01.2023  
(320) 02.01.2023  
(442) 29.11.2023  
(151) 06.03.2024  
(730) **Maška Richard**, Všetatská 400/9a, Praha 9, Miškovice, 19600, CZ  
(210) O-583235  
(511) (6) drobné kovové železářské zboží, kovové dveře, vrata, okna a okenní kryty, kovové nádoby a kovové výrobky určené pro přepravu a obalové materiály, kovové nezpracované a polozpracované materiály bez určení účelu, kovové stavební a konstrukční materiály a prvky, kovové zámečnické potřeby, kovové železářské zboží, přemístitelné konstrukce a kovové stavby, sochy a umělecké předměty z obecných kovů; (13) výbušniny a výbušná zařízení, jiná než zbraně, zbraně a střelivo; (18) kůže a imitace

kůže, surové kůže a usně, zavazadla, cestovní tašky, peněženky a ostatní tašky; (25) části oděvů, obuvi a pokrývek hlavy, obuv, oděvy, pokrývky hlavy; (35) reklamní, marketingové a propagační služby, reklama, marketing, pomoc v obchodní a podnikatelské činnosti, management a administrativní služby, obchodní služby a informace pro spotřebitele, týkající se výrobků výše uvedených ve třídách 6, 13, 18 a 25 a služeb, uvedených v tomto seznamu v této třídě 35 a níže ve třídě 45; (45) bezpečnostní služby, záchranné služby, služby ostrahy a vymáhací služby, politické služby, právní služby.

Třídy výrobků a služeb:  
6, 13, 18, 25, 35, 45

(540) **ELORNIS INDUSTRY**

(592) Slovní

- (111) **401175**  
(220) 13.02.2023  
(320) 13.02.2023  
(442) 29.11.2023  
(151) 06.03.2024  
(730) **Build Your Home s.r.o.**, Šlikova 550/6, Praha 6, Břevnov, 16900, CZ  
(210) O-583944  
(591) Barevná  
(511) (33) destilované nápoje, destilované alkoholické nápoje z obilí, alkoholické nápoje (lihoviny), nízkoalkoholické nápoje (s výjimkou piva).  
Třídy výrobků a služeb:  
33  
(540)



(593) Obrazová

- (111) **401176**  
(220) 22.02.2023  
(320) 22.02.2023  
(442) 21.06.2023  
(151) 06.03.2024  
(730) **EEG INSTITUT s.r.o.**, Štěpařská 809/24, Praha 5, Hlubočepy, 15200, CZ  
(740) Rott, Růžička & Guttman a spol., Vyskočilova 1566, Praha 4, Michle, 14000  
(210) O-584224  
(591) Barevná  
(511) (9) vědecké, výzkumné a laboratorní přístroje; (10) elektronické lékařské přístroje, diagnostické lékařské přístroje, elektromagnetické lékařské přístroje, lékařské přístroje a nástroje k neurografickým účelům, elektronické výrobky pro lékařské, diagnostické a terapeutické účely, a to přístroje pro EEG, EEG Biofeedback; (40) zakázková konstrukce elektronických strojů; (41) výuka, vzdělávání, kurzy, semináře, organizování eventů; (42) softwarové služby, vědecké služby a související výzkum, výzkum v oblasti neurotechnologie, softwarové služby v oblasti

neurotechnologie; (44) lékařské služby, počítačová analýza činnosti mozku (lékařské služby), služby psychologické diagnostiky, služby psychologického testování, terapeutické a diagnostické lékařské služby pro postupy ze zařízení k účelům biologické zpětné vazby.

Třídy výrobků a služeb:

9, 10, 40, 41, 42, 44

(540)



(593) Obrazová

(111) **401177**

(220) 13.03.2023

(320) 13.03.2023

(442) 29.11.2023

(151) 06.03.2024

(730) **Poláková Patricie**, Chodská 1141/23, Praha 2, Vinohrady, 12000, CZ

(210) O-584583

(591) Barevná

(511) (9) aplikace (počítačový software), firmware, software, audiopřehrávače a komponenty k nim pro funkčnost i přehrávání, i v digitální formě, zvukové a obrazové záznamy na nosičích, osobní sluchátka pro přístroje na přenos zvuku, obsah s možností stažení a nahraný obsah, databáze, obsah médií, informační technologie a audiovizuální, multimedialní a fotografické přístroje, komunikační zařízení, paměťová zařízení a média, kopírovací přístroje, zařízení a příslušenství na zpracování dat (elektrická a mechanická), signální kabely pro zařízení informačních technologií pro audiovizuální zařízení a pro telekomunikace, magnety, magnetizéry a demagnetizéry, optické přístroje, zvětšovače a korektory, lasery, brýle a sluneční brýle, kontaktní čočky, bezpečnostní, zabezpečovací, ochranná a signalizační zařízení, alarmy (poplašná zařízení) a výstražná zařízení, zařízení pro kontrolu vstupu, signalizační přístroje, ochranné a bezpečnostní prostředky, potápěčská výstroj, navigační, řídicí, sledovací, zaměřovací a kartografická zařízení, měřicí, detekční, monitorovací a kontrolní zařízení, přístroje pro vyučování a simulátory; (16) atlasy, brožury, časopisy (periodika), papírmické výrobky, a to desky, obaly, fotografie, katalogy, knihy, knížky (brožované), lístky, manuály, příručky, mapy, mapy (zeměpisné), papír, periodika, plakáty, pohlednice, potřeby na psaní, poutače z papíru nebo lepenky, prospekty, publikace, samolepky, tabule reklamní z papíru nebo lepenky, tiskoviny, umělecké předměty, figuríny a architektonické modely z papíru a lepenky, dekorační a umělecké materiály, materiály pro umělce, tiskárenské výrobky a vzdělávací materiály, papír a lepenka, jednorázové papírové výrobky, a to papírové kapesníky, ručníky, ubrousky, vlajky a identifikační náramky na ruku pro označování osob na akcích; (21) chňapky, utěrky na čištění a úklid; (24) textilní utěrky, textilní kapesníky a ručníky; (25) pokrývky hlavy, oděvy, obuv, části oděvů, obuvi a pokrývek hlavy, oblečení proti dešti, trička, roláky, mikiny, tepláky, kalhoty (i džínové), sukně, šaty, zástěry, šortky, plavky, dětské a kojenecké oblečení, bundy, vesty, šály, šátky, rukavice, spodní prádlo, šátky, kšandy, pásky, kšiltovky; (35) reklamní a marketingové a propagační služby, obchodní informační služby a informace pro spotřebitele, pomoc v obchodní a podnikatelské činnosti, management, administrativní služby, propagační činnost, reklama, reklamní, inzertní a marketingová činnost, on-line inzertní činnost, vydávání a rozšiřování reklamních materiálů a textů na všech dostupných nosičích, vydávání reklamních brožur a katalogů, umístování reklamních nálepek na zboží, venkovní reklama na billboardech, reklamní inzertce v tisku, v rozhlasových a televizních spotech, v síti internet, aktualizování reklamních materiálů, pomoc při řízení obchodní činnosti, obchodní administrativa, kancelářské práce, výstavy pro obchodní nebo průmyslové účely, zprostředkování reklamy,

zprostředkování stáží, obchodní konzultační a poradenské služby, outsourcingové služby týkající se obchodní činnosti, plánování obchodních setkání, správa kulturních a vzdělávacích výměnných programů, pořádání festivalů a veletrhů pro reklamní a obchodní účely; (38) telekomunikační služby, poskytování a pronájem telekomunikačních zařízení a vybavení, informační kancelář, přenos zpráv a obrazových informací pomocí počítače, tisková a informační agentura, šíření televizních programů, zejména prostřednictvím digitálního a internetového vysílání, přenos zvuku a obrazu, provozování webových portálů, televizní služby; (39) doprava a přeprava, informační, poradenské a rezervační služby v oblasti dopravy, balení a skladování zboží, doprava, a to dopravní informace, organizování cest, zařizování studijních a poznávacích cest pro odbornou veřejnost a média, doprava a přeprava marketingového materiálu všemi dopravními prostředky, balení a balící služby, doprava a přeprava partnerů, odborné veřejnosti i medií v rámci propagované destinace, zařizování přepravy osob pro druhé prostřednictvím on-line aplikace; (41) zveřejňování, oznamování a psaní textů, služby v oblasti vzdělávání, zábavy a sportu, překladatelské a tlumočnické služby, rezervace vstupenek na vzdělávací a sportovní aktivity a akce a související rezervační služby, vzdělávací, konzultační a školicí činnost, zábava, sportovní a kulturní činnosti, zprostředkování v oblasti vzdělávání a zábavy, informace o možnostech zábavy, informace o výchově a vzdělávání, organizování a vedení konferencí, organizování a vedení seminářů, organizování kulturních nebo vzdělávacích výstav, plánování zábavních večírků, pořádání soutěží (vzdělání nebo zábava), profesní rekvalifikace, půjčování audio zařízení, půjčování filmů, půjčování sportovního vybavení s výjimkou vozidel, půjčování kinematografických zařízení, školení (pořádání a řízení), služby prodeje vstupenek (zábava), zprostředkování vstupenek na zábavní akce, vzdělávací kurzy, odborné vzdělávání a školení, pořádání a vedení workshopů (i školení), poradenské služby v oblasti školení, pořádání a vedení pracovních setkání (školení), organizace večírků (zábava), kongresy (pořádání kongresů), informace o možnostech rekreace, informace o možnostech rozptýlení, pořádání kulturních, společenských a vzdělávacích akcí, pořádání festivalů a veletrhů pro kulturní a vzdělávací účely, organizace odborných veletrhů (doma i v zahraničí) - v rámci této třídy, předprodej vstupenek a rezervační služby pro oblast kultury, vzdělávání, sportovní, zábavní akce a pro rekreační a volnočasové akce, hodnocení kulturních a přírodních památek propagované destinace; (42) služby v oblasti informačních technologií, vědecké a technologické služby, služby testování, služby ověřování a služby kontroly kvality, návrhářství, umístování webových stránek, tvorba a správa webových stránek pro třetí osoby, hosting webových stránek, vývoj řešení pro aplikace počítačového softwaru; (43) poskytování informací o dočasném ubytování, informační, poradenské a rezervační služby v oblasti poskytování jídla a pití, služby zajišťující stravování a nápoje, dočasné ubytování, pronajímání jednacích místností, ubytovací kanceláře (hotely, penziony), zprostředkovávání rezervací dočasného ubytování, poskytování informací o možnostech ubytování na cestách, rezervace ubytování, rezervace v restauracích (služby), zajišťování stravování a nápojů pro konferenční restorory, hodnocení restaurací.

Třídy výrobků a služeb:

9, 16, 21, 24, 25, 35, 38, 39, 41, 42, 43

(540)

Czech Republic is not just Prague 🇨🇵

(593) Obrazová

(111) **401178**

(220) 13.04.2023

- (320) 13.04.2023  
(442) 24.05.2023  
(151) 06.03.2024  
(730) **Ewing s. r. o.**, Jankovcova 1603/47a, Praha 7, Holešovice, 17000, CZ  
(740) Mgr. Tomáš Absolon, advokát, Ke kašně 272/24, Praha 4, Písnice, 14200  
(210) O-585230  
(511) (35) administrativní pomoc při reakci na výzvy k účasti ve výběrových řízeních, administrativní pomoc při vypracování nabídek k poptávkám, aktualizace a údržba dat v počítačových databázích a v rejstřících, aktualizace reklamních materiálů, cílené zaslání reklamních materiálů, cílený marketing, grafická úprava pro reklamní účely, indexace webových stránek pro obchodní nebo reklamní účely, influencer marketing, marketing, modeling pro reklamní účely nebo podporu prodeje, obchodní informace (poskytování), obchodní lobbistické služby, obchodní průzkum, obchodní zprostředkovatelské služby, on-line reklama v počítačové síti, optimalizace návštěvnosti webových stránek, optimalizace vyhledávačů pro účely podpory prodeje, podpora prodeje jiných osob, pomoc při řízení obchodní činnosti, pomoc při řízení obchodních či průmyslových podniků, poradenské služby pro obchodní vedení, obchodní poradenství v oblasti komunikační strategie při styku s veřejností, obchodní poradenství v oblasti komunikační strategie v reklamě, poradenství v oblasti řízení obchodní činnosti, pořádání a moderování komerčních akcí, pořádání módních přehlídek pro reklamní účely, pořádání veletrhů pro obchodní či reklamní účely, pořádání výstav pro obchodní či reklamní účely, poskytování informací o obchodních kontaktech, poskytování služeb průzkumu trhu, PPC reklama, prezentace výrobků v komunikačních médiích pro účely maloobchodu, profilování spotřebitele pro komerční nebo marketingové aktivity, pronájem reklamního času v komunikačních médiích, pronájem reklamního materiálu a reklamních ploch, propagace zboží prostřednictvím influencerů, průzkum trhu a veřejného mínění, psaní reklamních textů, psaní scénářů pro reklamní účely, reklama, reklama za účelem vytvoření identity značky pro jiné osoby, sběr údajů do počítačových databází, sestavování katalogů informací pro obchodní či reklamní účely, obchodní služby v oblasti firemní komunikace, obchodní služby v oblasti vztahu s médií, služby zpracování dat [kancelářské práce], styk s veřejností, šíření reklamních materiálů a vzorků, vydávání reklamních textů, venkovní reklama, výroba reklamních filmů, vývoj marketingových a reklamních konceptů, zpracování textu, zprostředkování obchodních informací, zprostředkování obchodů s výrobky: elektronické časopisy, elektronická periodika, knihy v elektronické podobě spadajícími do tř. 9 a výrobky: tiskoviny, noviny, periodika, periodický a neperiodický tisk, časopisy, knihy a knihařské výrobky, bloky, brožury, plakáty, papírové billboardy a bigboardy, letáky a reklamní tiskoviny, papírové reklamní a prezentační materiály, propagační fotografie, fotografie, kalendáře, samolepky, obitky, obaly na lahve z papíru nebo lepenky, nákupní tašky z papíru nebo plastu, reklamní papírové předměty, papír, psací potřeby, záložky do knih, zápisníky, sešity, nabídkové materiály, papírové reklamní desky a poutače, etikety (s výjimkou textilních), reprodukcce a grafiky, diáře a kalendáře, blahopřání, obaly z papíru a plastu, např. etujky, desky, propagační a upomínkové předměty z papíru, kancelářské potřeby (s výjimkou nábytku) spadajícími do tř. 16, vztahujícími se k propojování různých odborníků se zákazníky, zprostředkování propagace a reklamy; (38) komunikační služby včetně jejich zprostředkování a poradenství v nich, zejména provozování internetových serverů, záznam, přenos, vysílání, příjem a reprodukce obrazu, zvuku nebo jiných dat, přenos informací a dat prostřednictvím počítačů, multimediálních systémů a elektronických sítí, šíření zpráv, časopisů, periodik a knih v elektronické podobě prostřednictvím elektronických sítí, služby informační kanceláře v rámci této třídy, poskytování informací z oblasti elektronických komunikací a sítí, služby dálkových konferencí, zaslání zpráv, tiskové agentury, poskytování přístupu k databázím a poskytování internetových diskusních fór, šíření softwaru prostřednictvím elektronických sítí; (42) vytváření počítačových systémů, tvorba a pronájem softwaru, tvorba, správa, hosting a poradenství v oblasti webových stránek, vytváření a poskytování projektů a návrhů při výběru dodavatelů internetových technologií, projektové řízení internetových prezentací a webových aplikací, vývoj internetových aplikací, navrhování informační architektury, poskytování vyhledávačů pro Internet, poradenství v oblasti hardwaru a softwaru, posuzování, vytváření a navrhování webových katalogů informací pro jiné osoby [služby v oblasti informačních technologií], vytváření a údržba webových stránek pro jiné osoby, poradenské služby týkající se ochrany životního prostředí, výzkum v oblasti ochrany životního prostředí, poskytování informací vztahujících se k životnímu prostředí, projektová činnost, studie technických projektů; (45) poradenství v oblasti politické komunikace a komunikace veřejných institucí a veřejné správy - podpora a prosazování politik a iniciativ pro vybudování pozitivního vztahu mezi vládou a občany, organizacemi a

firmami, politické a legislativní analýzy a doporučení zahrnující příležitosti a rizika vznikající v důsledku uvedeného, vše v rámci této třídy.

Třídy výrobků a služeb:  
35, 38, 42, 45

(540)



(593) Obrazová

- (111) **401179**  
(220) 19.04.2023  
(320) 19.04.2023  
(442) 29.11.2023  
(151) 06.03.2024  
(730) **SAZKA a.s.**, Evropská 866/69, Praha 6, Vokovice, 16000, CZ  
(740) Halaxová & Halaxová TETRAPAT, Mgr. Eva Halaxová, Jinonická 804/80, Praha 5, Košíře, 15800  
(210) O-585360  
(511) (9) hardware a software pro informační technologie a audiovizuální zařízení, zařízení a příslušenství na zpracování dat, platební terminály pro zprostředkování on-line plateb, software, hardware a software používaný při provozu hazardních her, software pro počítačové hry, aplikace a herní software určené k účasti sázejících na hazardních hrách, software pro jednotlivé internetové technické hry, software pro internetové živé hry a elektronické losy internetových loterií; (16) papír, lepenka, reklamní, propagační a užitkové výrobky z papíru určené pro propagaci, periodické i neperiodické publikace, tištěné informační, reklamní a propagační materiály v rámci této třídy určené pro propagaci, tiskárenské výrobky a kartonážní výrobky, a to krabice, data a databáze na papírových nosičích, psací potřeby, kalendáře, diáře, školní potřeby, sázenky, sázkové tikety, vstupenky; (28) herní zařízení a systémy, jejichž prostřednictvím jsou provozovány hazardní hry, losy pro loterie, interaktivní dotykové terminály zajišťující provoz loterií, kurzových sázek a jiných hazardních her (herní automaty), samoobslužná koncová zařízení technických her provozovaných v hernách a kasínech, stoly živé hry (herní zařízení); (41) provoz veškerých hazardních her, včetně těch provozovaných dálkovým přístupem prostřednictvím Internetu, tedy loterií, kurzových sázek, totalizátorových her, binga, technických her, živých her, tombol nebo turnajů malého rozsahu, jakožto vykonávání činností spočívajících v uskutečňování hazardních her se záměrem dosažení zisku, a to příjem sázek a vkladů do hazardní hry (služby bookmakerů), pořádání a organizování kulturních, sportovních a společenských událostí, soutěží, zábavních služeb v souvislosti s elektronickým sportem, předprodej a prodej vstupenek, organizování a pořádání vzdělávacích akcí, provozování sportovních zařízení.

Třídy výrobků a služeb:  
9, 16, 28, 41

(540)

**Hraj s rozumem**

(592) Slovní

- (111) **401180**  
(220) 02.06.2023

- (320) 02.06.2023  
(442) 29.11.2023  
(151) 06.03.2024  
(730) **Reaffe s.r.o.**, Ve Smečkách 1316/18, Praha 1, Nové Město, 11000, CZ  
(740) Chytilová & spol., patentová kancelář, s.r.o., Nad spádem 641/20, Praha 4, Podolí, 14700  
(210) O-586239  
(591) Barevná  
(511) (33) alkoholické nápoje (s výjimkou piva), lihoviny [nápoje], likéry, předpřipravené alkoholické nápoje, víno, šumivé víno, svařené víno, mošt alkoholizovaný (cidre), nápoje obsahující víno (stříky), nápoje na bázi vína, nízkoalkoholické nápoje, předem namíchané alkoholické nápoje, s výjimkou nápojů na bázi piva, vše výše uvedené pocházející z Itálie; (35) maloobchodní, velkoobchodní a internetový prodej nealkoholických a alkoholických nápojů; (43) restaurační služby, kavárny, bary, pohostinství, rychlé občerstvení.

Třídy výrobků a služeb:  
33, 35, 43

(540)



(593) Obrazová

- (111) **401181**  
(220) 20.06.2023  
(320) 20.06.2023  
(442) 29.11.2023  
(151) 06.03.2024  
(730) **Molcar Martin Ing.**, Kalinová 2461/8, Říčany, 25101, CZ  
**Školák Jan**, č. p. 347, Záruby, 27713, CZ  
(740) Ing. Martin Molcar, Kalinová 2461/8, Říčany, 25101  
(210) O-586582  
(511) (7) válce motorů do vozidel; (9) ochranné oděvy před vážnými nebo život ohrožujícími úrazy, a to obleky k ochraně před úrazy, ochranné helmy, chrániče hlavy při sportu; (12) kapoty motorů vozidel, motory pro pozemní vozidla, součásti vozidel, spadající do této třídy, a to tlumiče, čelní skla, volanty, součásti všech druhů motorů, a to startéry, tlumiče; (25) oděvy a obuv pro sportovní účely; (37) údržba a opravy motorových vozidel, čištění vozidel, instalace exteriéru, interiéru a mechanických dílů vozidel prováděné na zakázku (tuning).

Třídy výrobků a služeb:  
7, 9, 12, 25, 37

(540)

**Moga moto czech**

(592) Slovní

- (111) **401182**  
(220) 03.07.2023  
(320) 03.07.2023  
(442) 29.11.2023  
(151) 06.03.2024  
(730) **SVODIDLA s.r.o.**, Martina Koláře 3207, Tábor, 39002, CZ  
(740) Ing. Roman Vithous, Pavlíkova 605/12, Praha 4, Kamýk, 14200

- (210) O-586875  
(591) Barevná  
(511) (39) rezervační a zprostředkovatelské služby pro organizování cest v oblasti cestovního ruchu a turistiky, organizování exkurzí a výletů, dopravní služby, služby související s dopravou veřejnosti a zavazadel, pronájem dopravních prostředků a parkovacích míst, zajišťování distribuce potravin a nápojů; (41) výchova, vzdělávání, zábava, organizování odborných kurzů, školení, sportovní a kulturní aktivity, organizace a provozování kulturních a sportovních akcí, služby pro oddech a rekreaci, provozování sportovních zařízení a areálů, půjčování sportovních zařízení; (43) dočasné ubytování, ubytovací služby, služby zajišťující stravování a nápoje, zprostředkování dočasného ubytování a stravování a jejich rezervace, hotelové, restaurační a barové služby, hostinská činnost, služby občerstvení, pronájem apartmánů, sálů, salónek či jiných nebytových prostor (obsažených v této třídě), poradenství v oboru provozování penzionů a gastronomických provozů či hotelů.

Třídy výrobků a služeb:  
39, 41, 43

(540)



(593) Obrazová

- (111) **401183**  
(220) 17.07.2023  
(320) 17.07.2023  
(442) 29.11.2023  
(151) 06.03.2024  
(730) **PRAHO! project, z.s.**, Korunní 2569/108, Praha 10, Vinohrady, 10100, CZ  
(210) O-587067  
(511) (16) tiskárenské výrobky, papírnické zboží a vzdělávací potřeby (mimo přístrojů), nosiče a dekorativní materiály a materiály pro umělce z papíru a lepenky a to papírové archy, papírové krabičky a balící papír, umělecké předměty a figuríny z papíru a lepenky a architektonické modely; (41) služby v oblasti vzdělávání, zábavy a sportu, překladatelské a tlumočnické služby, zveřejňování, oznamování a psaní textů (jiných než reklamních).

Třídy výrobků a služeb:  
16, 41

(540)

**PRAHO!**

(592) Slovní

- (111) **401184**  
(220) 06.08.2023  
(320) 06.08.2023  
(442) 29.11.2023  
(151) 06.03.2024  
(730) **Červenka Miroslav**, Horní Sukolom 28, Uničov, 78391, CZ  
(210) O-587452  
(511) (7) myčky automobilů; (35) maloobchodní prodej vozidel, obchodní administrativa; (37) údržba a opravy automobilů, čištění a mytí aut, leštění automobilů, úpravy vozidel (tuning), úklid budov, úklid domácnosti.

Třídy výrobků a služeb:  
7, 35, 37

(540) **Na pětko**

(592) Slovní

(111) **401185**

(220) 07.08.2023

(320) 07.08.2023

(442) 29.11.2023

(151) 06.03.2024

(730) **Apex Central Europe, s.r.o.**, č. p. 627, Blučina, 66456, CZ

(210) O-587474

(591) Barevná

(511) (3) čisticí přípravky pro mytí vozidel, průmysl, úklid a gastro, profesionální autokosmetika, přípravky s granulemi na mytí silně znečištěných rukou, tekutá mýdla, ochranné a regenerační krémy (nikoliv léčivé) na ruce pro oblast průmyslu, autoservisu, lakovny, nemocnice a gastro; (5) antibakteriální, dezinfekční přípravky; (16) jednorázové papírové výrobky a to jednorázové papírové utěrky, papírové ručníky, průmyslové papírové ručníky, toaletní papír, papírové kapesníky a ubrousky; (21) kartáče a další čisticí náčiní pro mytí v oblasti profesionální dopravy a průmyslu, čisticí a úklidové potřeby.

Třídy výrobků a služeb:  
3, 5, 16, 21

(540)



(593) Obrazová

(111) **401186**

(220) 10.08.2023

(320) 10.08.2023

(442) 20.09.2023

(151) 06.03.2024

(730) **National Service s.r.o.**, Vládní 186, Líšňany, 44001, CZ

(740) JUDr. Aleš Zábrš, advokát, Na Beránce 57/2, Praha 6, Dejvice, 16000

(210) O-587529

(511) (35) poradenství v obchodní činnosti, pomoc při řízení obchodní činnosti, administrativní služby spojené s evidencí dokumentace v oblasti správy a údržby nemovitostí, marketing; (36) poskytování komplexních služeb v oblasti facility managementu (správa nemovitostí), poradenství v oblasti facility managementu (správa nemovitostí), správa nemovitostí, činnost realitní kanceláře; (37) montáž, oprava a údržba zařízení sloužících k ostraze objektů, a to telekomunikačních zařízení, domovních telefonů, kamerových a poplašných systémů, stavební práce a revize spojené se zajišťováním bezpečnostních systémů, úklid nemovitostí, včetně pravidelného úklidu společných a smluvně sjednaných prostor, mytí a čištění vnitřků nemovitostí a čištění koberců a podlah, výškové práce na budovách; (45) bezpečnostní služby, a to ochrana a ostraha majetku a osob, a to individuální formou i formou pultů centralizované ochrany, monitorování bezpečnostních a poplašných zařízení, kontrola objektů na odposlechová zařízení, fyzická ochrana objektů a osob, satelitní střežení vozidel, detektivní služby a sledování osob, poskytování osobní ochrany a doprovodu, patrolovací služby, shromažďování důkazů v oblasti občanského, pracovního a trestního práva, noční hlídací služby, pořádková služba, poradenství v oblasti bezpečnostních služeb, poradenství, projektování a analýzy ve výše uvedených oblastech třídy 45.

Třídy výrobků a služeb:  
35, 36, 37, 45

(540) **FENIX**

(592) Slovní

(111) **401187**

(220) 18.08.2023

(320) 18.08.2023

(442) 29.11.2023

(151) 06.03.2024

(730) **Pivovar Černá Hora, a.s.**, nám. U Pivovaru 3, Černá Hora, 67921, CZ

(740) Langrova, s.r.o., Skrétova 1011/48, Plzeň, Jižní Předměstí, 30100

(210) O-587673

(591) Barevná

(511) (16) reklamní, propagační a informační materiály z papíru a plastických hmot, a to tiskoviny, kalendáře, plakáty, pivní tácky, papírové ubrousky a ubrusy, pohlednice, papírové billboardy (velkoplošné plakáty), tužky; (21) sklenice, poháry, číše, láhve, püllitry; (32) piva všeho druhu vyráběná v souladu se specifikací chráněného zeměpisného označení Černá Hora.

Třídy výrobků a služeb:  
16, 21, 32

(540)



(593) Obrazová

(111) **401188**

(220) 22.08.2023

(320) 22.08.2023

(442) 29.11.2023

(151) 06.03.2024

(730) **Petrukhin Sergey**, Na Vrbici 616, Jesenice, Osnice, 25242, CZ

(740) Filip Nechanský, Ve vilkách 164, Horoušany, Horoušanky, 25082

(210) O-587715

(511) (9) přístroje a nástroje vědecké, výzkumné, navigační, geodetické, fotografické, kinematografické, audiovizuální, výrobky oční optiky - brýlové obruby a sluneční brýle, přístroje a nástroje pro vážení, signalizaci, měření, kontrolu (dohled), detekci, testování, inspekci, záchranu a výuku, zařízení a přístroje pro vedení, přepínání přeměnu, akumulaci, regulaci nebo řízení distribuce nebo použití elektrického proudu, zařízení a nástroje pro záznam, přenos, reprodukci nebo zpracování zvuku, obrazu nebo dat, média se záznamem a stahovatelná média, počítačový software, prázdná digitální nebo analogová záznamová a úložná média, počítače a periferní zařízení počítačů, potápěčské obleky, potápěčské masky, špunty do uší pro potápěče, nosní klipsy pro potápěče a plavce, potápěčské rukavice; (35) služby v marketingové a propagační činnosti, řízení, organizace a administrativa obchodní činnosti, kancelářské práce.

Třídy výrobků a služeb:  
9, 35

(540)

**MARIO ROSSI**  
collezioni

(593) Obrazová

(111) **401189**

(220) 29.08.2023

(320) 29.08.2023

(442) 29.11.2023

(151) 06.03.2024

(730) **Molkerei Alois Müller GmbH & Co. KG**, Zollerstraße 7, 86850 Fischach, DE

(740) Zeiner & Zeiner advokátní kancelář s.r.o., Mgr. Alexandr Vališ, advokát, Dominikánská 350/5, Brno, Brno-město, 60200

(210) O-587852

(511) (29) mléko, bio mléko, proteinové mléko, náhražky mléka, kešu mléko (náhražka mléka), špaldové mléko (náhražka mléka), arašídové mléko (náhražka mléka), ovesné mléko (náhražka mléka), konopné mléko (náhražka mléka), lísko-oříškové mléko (náhražka mléka), kokosové mléko (náhražka mléka), makadamové mléko (náhražka mléka), mandlové mléko (náhražka mléka), bílkovinné mléko (náhražka mléka), rýžové mléko (náhražka mléka), sójové mléko (náhražka mléka), mléko ze sójových bobů, mléčné výrobky, syrovátka, máslo, náhražky másla, sýr, náhražky sýra, smetanový sýr, veganský smetanový sýr, smetana (mléčné výrobky), umělá smetana (náhražky mléčných výrobků), zakysaná smetana, náhražka zakysané smetany, kondenzované mléko, nemléčná smetana, jogurt, podmásli, crème fraîche, quark (tvaroh), tvaroh, kefir, mléčné výrobky obsahující nebo neobsahující přidané ovoce nebo obiloviny anebo bylinky anebo mšlí anebo med anebo ořechy anebo čokoládu anebo jedlá semena, dezerty na bázi mléka obsahující nebo neobsahující přidané upravené ovoce anebo obiloviny anebo bylinky anebo mšlí anebo med anebo ořechy anebo čokoládu anebo jedlá semena, sušené mléko pro potravinářské účely, nealkoholické mléko a míchané nápoje na bázi mléka obsahující převážně mléko, mléko s kofeinem a míchané nápoje na bázi mléka obsahující převážně mléko, mléčné koktejly, mléčné koktejly z rostlinných složek, mléčné koktejly z mléčných náhražek, nápoje vyrobené převážně z mléčných náhražek, nápoje na bázi mléčných náhražek, ať už fermentované nebo nekvašené, fermentované výrobky z mléčných náhražek, směsi obsahující tuk pro použití jako pomazánky na krajíce chleba, zeleninové pomazánky, pomazánky na bázi semen nebo luštěnin, též s přídavkem obilovin, plátky chleba na bázi náhražek mléka, RO permeát (výrobky ze syrovátky), svačiny na bázi sýra, svačiny na bázi veganského sýra, svačiny na bázi sýra s přídavkem dipů a chleba, svačiny na bázi luštěnin, svačiny na bázi zeleniny, svačiny na bázi ořechů, svačiny a přesnídávky mezi jídly sestávající převážně ze sušeného nebo konzervovaného anebo jinak upraveného ovoce, ovocné tyčinky a plátky, svačiny a přesnídávky mezi jídly sestávající převážně ze zpracovaných ořechů, svačiny na bázi mléka, zakysané mléčné výrobky, dezerty z mléčných náhražek, dezerty na bázi umělého mléka, dezerty na bázi ořechů, výrobky vyrobené převážně z mléčných náhražek, přesnídávky vyrobené z náhražek mléka, ochucené náhražky mléka, želatina, želé; (30) káva, kávové nápoje, kakao, kakaové nápoje, čokoládové nápoje, mléčné kakao, mléčné kakao s přídavkem mléčných náhražek, mléčné kakao s přídavkem rostlinných složek, mléčná káva, mléčná káva s přídavkem mléčných náhražek, mléčná káva s přídavkem rostlinných složek, mléčná čokoláda (nápoj), mléčná čokoláda (nápoj) s přídavkem mléčných náhražek, mléčná čokoláda (nápoj) s přídavkem rostlinných složek, rýžový pudink, rýžový pudink z rostlinných složek, rýžový pudink z mléčných náhražek, pěna (dezert, cukrovinky), čokoládová pěna, čokoládová pěna s přídavkem

rostlinných složek, čokoládová pěna s přídavkem mléčných náhražek, krupicový pudink, krupicový pudink připravený z rostlinných složek, krupicový pudink připravený z náhražek mléka, pudinky, ovocné želé (cukrovinky), zmrzlina, produkty určené ke konzumaci v mraženém stavu, sorbety (tříště), mražený jogurt (mražená cukrovinka), cukrářské výrobky, dorty, koláče a sušenky (keksy), jemné pečivo, trvanlivé pečivo, sladkosti, dezerty na bázi rýže, svačinky na bázi obilovin, svačinky na bázi rýže, obiloviny, mšlí, rýžové a cereální tyčinky, včetně s přídavkem ořechů anebo sušeného ovoce anebo mléčných výrobků anebo veganských mléčných výrobků anebo čokolády anebo veganské čokolády, potravinové přípravky na bázi zpracovaných obilovin, pěny z náhražek mléka (cukrářské výrobky), pudinky z náhražek mléka; (32) vody (nápoje), minerální vody (nápoje), stolní vody, sodové vody, selterské vody (seltzer waters), perlivé vody, nealkoholické nápoje, limonády, izotonické nápoje, energetické nápoje, syrovátkové nápoje, sorbety (nápoje), ovocné šťávy, ovocné nápoje, nápoje z ovocných šťáv, koncentráty ovocných šťáv, nealkoholické nápoje z ovocných šťáv, ovocné nektary (nealkoholické), zeleninové šťávy (nápoje), nápoje ze zeleninových šťáv, sirupy pro přípravu nápojů, nealkoholické přípravky na výrobu nápojů, ředitelné přípravky na výrobu nápojů, sirupy a jiné nealkoholické přípravky na výrobu nápojů, nápoje na bázi sóji, jiné než náhražky mléka, nápoje na bázi ovsu (které nejsou náhražkami mléka), nápoje na bázi rýže, jiné než náhražky mléka, smoothies, smoothies obsahující obiloviny a oves, smoothies vyrobené z rostlinných složek, smoothies vyrobené z náhražek mléka.

Třídy výrobků a služeb:

29, 30, 32

(540)

**Choco Joy**

(592) Slovní

(111) **401190**

(220) 30.08.2023

(320) 30.08.2023

(442) 29.11.2023

(151) 06.03.2024

(730) **Česká podnikatelská pojišťovna, a.s., Vienna Insurance Group**, Pobřežní 665/23, Praha 8, Karlín, 18600, CZ

(740) Adéla Lysáková, Hábova 1568/16, Praha 5, Stodůlky, 15500

(210) O-587860

(511) (35) propagace a reklama; (39) organizování turistiky, doprava při prohlídkách památek; (41) publikační a vydavatelská činnost, výchova, vzdělávání, zábava, sportovní a kulturní aktivity.

Třídy výrobků a služeb:

35, 39, 41

(540)

**Česky pěšky**

(592) Slovní

(111) **401191**

(220) 05.09.2023

(320) 05.09.2023

(442) 29.11.2023

(151) 06.03.2024

(730) **KARAVANOV MARTIN ING.**, č. p. 120, Kovalovice, 66406, CZ

(210) O-587967

(511) Barevná

(511) (25) dresy na bojové sporty, oděvy na bojová umění, úbory pro bojová umění, obuv, části oděvů, obuvi a pokrývek hlavy; (28) klece na smíšená bojová umění (MMA), náčíní pro výcvik bojových umění, lapy pro bojová umění; (35) pořádání soutěží pro reklamní účely; (41) organizování turnajů, organizování sportovních turnajů, organizování rekreačních turnajů, organizování sportovních akcí a soutěží, zábavní, sportovní a kulturní aktivity, rezervace vstupenek na vzdělávací, zábavní a sportovní aktivity a akce a související rezervační služby, pořádání sportovních soutěží, pořádání [organizace] soutěží, vedení soutěží, pořádání soutěží pro zábavní účely, organizování soutěží, organizování závodních soutěží, organizování rekreačních soutěží, organizování zápasnických soutěží, organizování konferencí a výstav, pořádání sportovních turnajů, poskytování informací o výsledcích zápasů bojových umění, provozování škol bojových umění, výcvik bojových umění, příprava sportovních soutěží, elektronická vydavatelská činnost, vydavatelské služby, vydavatelské služby pomocí počítačů, on-line vydavatelské služby, digitální video, audio a multimediální zábavní vydavatelské služby, služby v oblasti vzdělávání, zábavy a sportu, služby v oblasti sportu a fitness, služby posiloven (cvičení),



služby sportovních táborů, služby fitness centra, služby sportovních areálů,  
služby sportovní výuky, služby fitness klubu.

Třídy výrobků a služeb:  
25, 28, 35, 41

(540)



(593) Obrazová

(111) **401192**

(220) 05.09.2023

(320) 05.09.2023

(442) 29.11.2023

(151) 06.03.2024

(730) **E.G. Solution s.r.o.**, Na Poříčí 1041/12, Praha 1, Nové Město, 11000, CZ

(740) Mgr. PETR ŽIŽKA, LL.M., advokátní kancelář, Mgr. Petr Žižka LL.M.,  
Sedláčkova 209/16, Plzeň, Vnitřní Město, 30100

(210) O-587986

(591) Barevná

(511) (16) knihy, rukopisné knihy, dětské knihy, knihy povídek, komiksové knihy,  
obrázkové knihy, fantasy knihy, knihy receptů, časopisy, kalendáře, tištěné  
kalendáře, stolní kalendáře, kalendáře trhací, nástěnné kalendáře, kapesní  
kalendáře, denní kalendáře, roční plánovací kalendáře, pohlednice,  
omalovánky, omalovánky pro dospělé, romány; (35) reklama online,  
rozhlasová reklama, propagace a reklama, reklama v časopisech, obchodní  
propagace, reklama on-line v počítačové síti; (41) vydávání tiskovin,  
vydávání textů, vydávání povídek, vydávání hudebních knih, vydávání  
vzdělávacích knih, vydávání knih, časopisů, nakladatelské služby, vydávání  
elektronických publikací, online vydávání elektronických knih a časopisů.

Třídy výrobků a služeb:  
16, 35, 41

(540)



**Knihy Radosti**

(593) Obrazová

(111) **401193**

(220) 06.09.2023

(320) 06.09.2023

(442) 29.11.2023

(151) 06.03.2024

(730) **RUTEX CZ, s.r.o.**, Pořadí 2283, Uherský Brod, 68801, CZ

(210) O-587993

(591) Barevná

(511) (25) oděvy, pokrývky hlavy, obuv, části oděvů, obuvi a pokrývek hlavy,  
školní uniformy, uniformy, kalhotky dětské [oděvy], dětské svrchní oděvy,  
pánské, dámské a dětské oděvy.

Třídy výrobků a služeb:

25

(540)



(593) Obrazová

(111) **401194**

(220) 07.09.2023

(320) 07.09.2023

(442) 29.11.2023

(151) 06.03.2024

(730) **Ternovoj Alexandr**, Lstibořská 2448/11, Praha 9, Újezd nad Lesy, 190 16,  
CZ

(210) O-588019

(591) Barevná

(511) (7) nivelátory (stroje); (9) fotografické geodetické nástroje, geodetické  
(zeměměřičské) nástroje, geodetické přístroje a nástroje, polohovače antén,  
antény, světelná ukazovátka, nivelační nástroje a přístroje, nivelační tyče  
(pro zeměměřiče), nivelační latě (zaměřovací nástroje), GPS přijímače,  
stativy (pro zeměměřičské přístroje), přístroje a zařízení na zaznamenání a  
registraci dat, měřicí, detekční, monitorovací a kontrolní zařízení,  
navigační, řídicí, sledovací, zaměřovací a kartografická zařízení, optické  
přístroje, zvětšovače a korektory, teodolity (pro zeměměřičství), optické  
měřicí nástroje, libely, vodováhy (přístroje pro určení horizontální roviny).

Třídy výrobků a služeb:

7, 9

(540)

The logo for NIVOLINE features the brand name in a bold, sans-serif font. The letters 'I' and 'L' are highlighted with a yellow-to-orange gradient, while the remaining letters are in a dark grey color.

(593) Obrazová

(111) **401195**

(220) 07.09.2023

(320) 07.09.2023

(442) 29.11.2023

(151) 06.03.2024

(730) **Konnov Sergii**, 1 Irakleos Street, flat 304, Germasogeia, Limassol, 4046, CY

(740) INPARTNERS GROUP, Mgr. Lenka Musilová, Tuřanka 1583/115g, Brno, Slatina, 62700

(210) O-588037

(591) Barevná

(511) (25) obuv, oděvy, části oděvů, obuvi a pokrývek hlavy, topy (oděvy), spodní části oblečení, kalhoty, krátké kalhoty, pánské obleky, dámské šaty, svatební šaty, tenké tepláky, sukně, halenky (blůzy), mikiny, košile, kabáty, vesty, trička, svetry, saka, tkané košile, tkané oblečení, pletené topy, pletené oděvy, pásky (k oděvům a obuvi), čepice, masky na spaní (nikoliv kosmetické), společenské šaty, kalhoty na běžné nošení.

Třídy výrobků a služeb:

25

(540)



(593) Obrazová

(111) **401196**

(220) 09.09.2023

(320) 09.09.2023

(442) 29.11.2023

(151) 06.03.2024

(730) **Ariati Žaneta Bc.**, č. p. 29, Nové Mitrovice, 33563, CZ

(210) O-588069

(511) (35) konzultační a poradenské služby a pomoc v oblasti reklamní, marketingové a propagační činnosti, reklamní, marketingové a propagační

služby, pomoc v obchodní a podnikatelské činnosti, management a administrativní služby, řízení lidských zdrojů a náborové služby; (41) koučink [školení], životní koučink [školení], personální koučink [školení], koučink vztahující se k financím, vedení kurzů, seminářů a workshopů, organizování workshopů a seminářů, workshopy ke školicím účelům, workshopy ke kulturním účelům, workshopy k rekreačním účelům, workshopy ke vzdělávacím účelům, pořádání workshopů [školení], pořádání odborných workshopů a výukových kurzů, pořádání vzdělávacích workshopů v oboru podnikání, služby v oblasti vzdělávání, zábavy a sportu, organizování konferencí, výstav pro kulturní a vzdělávací účely a soutěží, organizování seminářů v oblasti školení, organizování konferencí vztahujících se ke školení, pořádání, vedení a organizování pracovních setkání [školení], pořádání a vedení seminářů [školení], zvuková, obrazová a multimediální produkce a fotografie, školení, školení konferencí, školení zaměstnanců, organizování školení, školení o etiketě, školení podnikatelských dovedností; (44) služby péče o duševní zdraví, poradenství poskytované prostřednictvím internetu v oboru péče o tělo a krásu.

Třídy výrobků a služeb:

35, 41, 44

(540)

**Kouzelné říše**

(592) Slovní

(111) **401197**

(220) 15.09.2023

(320) 15.09.2023

(442) 29.11.2023

(151) 06.03.2024

(730) **ŠTĚPÁNÍK PETR Bc.**, Čechova 1378, Otrokovice, 76502, CZ

(210) O-588201

(591) Barevná

(511) (35) reklamní, marketingové a propagační služby, pomoc v obchodní a podnikatelské činnosti, management a administrativní služby, konzultace průmyslového managementu zahrnující analýzy nákladu a zisku, management a konzultace v oblasti obchodních postupů, řízení lidských zdrojů a náborové služby, konzultace v oblasti přijímání zaměstnanců, konzultace v oblasti lidských zdrojů, konzultace v oblasti personálního managementu, nábor zaměstnanců (konzultace pro -), odborné konzultace týkající se marketingu, konzultace v oblasti reklamy v tisku, konzultace v oblasti segmentace trhu, konzultace v oblasti reklamy a marketingu, konzultace vztahující se k optimalizaci vyhledávačů, věrnostní, pobídkové a bonusové programy, organizační konzultace týkající se věrnostních programů pro zákazníky, obchodní konzultační a poradenské služby, obchodní analýzy, informační služby a průzkumy trhu, marketing, finanční marketing, výrobový marketing, přímý marketing, propagační marketing, marketing nemovitostí, referenční marketing, internetový marketing, partnerský marketing, digitální marketing, cílený marketing, ovlivňující marketing, marketingové informace, marketingová asistence, marketing zboží a služeb druhých prostřednictvím distribuce kuponů, šíření reklamních, marketingových a propagačních materiálů, konzultační a poradenské služby a pomoc v oblasti reklamní, marketingové a propagační činnosti, marketingové poradenské služby, poradenství v obchodním marketingu, poradenství v oblasti marketingového řízení, poskytování marketingových poradenských služeb výrobcům, poradenství v oblasti marketingu chemických výrobků, poradenské služby v oblasti internetového marketingu, poradenské služby v oblasti partnerského marketingu, pronájem veškerých propagačních a marketingových prezentačních materiálů, administrativní podpora a zpracování dat [služby], řízení lidských zdrojů marketingového personálu, obchodní poradenství vztahující se k strategickému marketingu, poradenství v oboru řízení obchodní činnosti a marketingu, obchodní poradenství vztahující se ke konzultacím v oboru marketingového řízení, obchodní management, poradenství v oblasti profesního růstu (nikoliv poradenství o vzdělávání a školení), psychologické testování pro výběr zaměstnanců, výběr zaměstnanců pomocí psychologických testů; (36) investiční služby, investiční management, management portfolia, management akciových portfolií, management cenového rizika, finanční management; (41) vzdělávání dospělých, služby vzdělávání dospělých v oblasti obchodu, služby vzdělávání dospělých v oblasti managementu, služby vzdělávání dospělých v oblasti práva, služby vzdělávání dospělých v oblasti financí, služby vzdělávání dospělých v oblasti auditů, služby v oblasti vzdělávání, zábavy a sportu, vzdělávací a školicí služby, služby vzdělávání dospělých v oblasti duševního vlastnictví, konzultace ohledně vzdělávání, odborné konzultace vztahující se ke vzdělávání, poradenství při výběru povolání (konzultace v oboru výchovy nebo školení), koučování, koučování v oblasti

ekonomiky a managementu, školicí nebo vzdělávací služby v oblasti životního koučování, zážitkový trénink pro děti, školicí služby v oblasti maloobchodního marketingu, služby v oblasti přednášek vztahujících se k marketingovým dovednostem, školicí kurzy strategického plánování v oblasti reklamy, propagace, marketingu a obchodu, školní vzdělávání, vyučování, obchodní vzdělávání, dálkové vzdělávání, středoškolské vzdělávání, předškolní vzdělávání, univerzitní vzdělávání, akademie (vzdělávání), vzdělávací služby v oblasti terapeutické léčby, praktický výcvik (ukázka), prevence rizikového chování, prevence sociálně patologických jevů; (42) konzultace v oblasti navrhování softwaru, konzultace v oblasti navrhování webových stránek, odborné konzultace vztahující se k počítačovému softwaru, vývoj softwaru, programování a implementace softwaru, služby v oblasti informačních technologií, psychologický výzkum; (44) psychologické konzultace, služby péče o duševní zdraví, služby psychologa, psychologická vyšetření, psychologické testy, psychologická léčba, psychologická péče, služby psychologické diagnostiky, zajišťování psychologické léčby, terapeutické služby, holistická psychoterapie, psychoterapie.

Třídy výrobků a služeb:  
35, 36, 41, 42, 44

(540)



(593) Obrazová

(111) **401198**

(220) 15.09.2023

(320) 15.09.2023

(442) 29.11.2023

(151) 06.03.2024

(730) **ŠTĚPÁNÍK PETR Bc.**, Čechova 1378, Otrokovice, 76502, CZ

(210) O-588203

(511) (35) reklamní, marketingové a propagační služby, pomoc v obchodní a podnikatelské činnosti, management a administrativní služby, konzultace průmyslového managementu zahrnující analýzy nákladu a zisku, management a konzultace v oblasti obchodních postupů, řízení lidských zdrojů a náborové služby, konzultace v oblasti přijímání zaměstnanců, konzultace v oblasti lidských zdrojů, konzultace v oblasti personálního managementu, nábor zaměstnanců (Konzultace pro -), odborné konzultace týkající se marketingu, konzultace v oblasti reklamy v tisku, konzultace v oblasti segmentace trhu, konzultace v oblasti reklamy a marketingu, konzultace vztahující se k optimalizaci vyhledávačů, věrnostní, pobídkové a bonusové programy, organizační konzultace týkající se věrnostních programů pro zákazníky, obchodní konzultační a poradenské služby, obchodní analýzy, informační služby a průzkumy trhu, marketing, finanční marketing, výrobkový marketing, přímý marketing, propagační marketing, marketing nemovitostí, referenční marketing, internetový marketing, partnerský marketing, digitální marketing, cílený marketing, ovlivňující marketing, marketingové informace, marketingová asistence, marketing zboží a služeb druhých prostřednictvím distribuce kuponů, šíření reklamních, marketingových a propagačních materiálů, konzultační a poradenské služby a pomoc v oblasti reklamní, marketingové a propagační činnosti, marketingové poradenské služby, poradenství v obchodním marketingu, poradenství v oblasti marketingového řízení, poskytování marketingových poradenských služeb výrobcům, poradenství v oblasti marketingu chemických výrobků, poradenské služby v oblasti internetového marketingu, poradenské služby v oblasti partnerského marketingu, pronájem veškerých propagačních a marketingových

prezentačních materiálů, administrativní podpora a zpracování dat [služby], řízení lidských zdrojů marketingového personálu, obchodní poradenství vztahující se k strategickému marketingu, poradenství v oboru řízení obchodní činnosti a marketingu, obchodní poradenství vztahující se ke konzultacím v oboru marketingového řízení, obchodní management, poradenství v oblasti profesního růstu (nikoliv poradenství o vzdělávání a školení), psychologické testování pro výběr zaměstnanců, výběr zaměstnanců pomocí psychologických testů; (36) investiční služby, investiční management, management portfolia, management akciových portfolií, management cenového rizika, finanční management; (41) vzdělávání dospělých, služby vzdělávání dospělých v oblasti obchodu, služby vzdělávání dospělých v oblasti managementu, služby vzdělávání dospělých v oblasti práva, služby vzdělávání dospělých v oblasti financí, služby vzdělávání dospělých v oblasti auditů, služby v oblasti vzdělávání, zábavy a sportu, vzdělávací a školicí služby, služby vzdělávání dospělých v oblasti duševního vlastnictví, konzultace ohledně vzdělávání, odborné konzultace vztahující se ke vzdělávání, poradenství při výběru povolání (konzultace v oboru výchovy nebo školení), koučování, koučování v oblasti ekonomiky a managementu, školicí nebo vzdělávací služby v oblasti životního koučování, zážitkový trénink pro děti, školicí služby v oblasti maloobchodního marketingu, služby v oblasti přednášek vztahujících se k marketingovým dovednostem, školicí kurzy strategického plánování v oblasti reklamy, propagace, marketingu a obchodu, školní vzdělávání, vyučování, vzdělávání, akademie (vzdělávání), obchodní vzdělávání, dálkové vzdělávání, středoškolské vzdělávání, předškolní vzdělávání, univerzitní vzdělávání, vzdělávací služby v oblasti terapeutické léčby, praktický výcvik (ukázka), prevence rizikového chování, prevence sociálně patologických jevů; (42) konzultace v oblasti navrhování softwaru, konzultace v oblasti navrhování webových stránek, odborné konzultace vztahující se k počítačovému softwaru, vývoj softwaru, programování a implementace softwaru, služby v oblasti informačních technologií, psychologický výzkum; (44) psychologické konzultace, služby péče o duševní zdraví, služby psychologa, psychologická vyšetření, psychologické testy, psychologická léčba, psychologická péče, služby psychologické diagnostiky, zajišťování psychologické léčby, terapeutické služby, psychoterapie, holistická psychoterapie.

Třídy výrobků a služeb:

35, 36, 41, 42, 44

(540)

**MADIO**

(592) Slovní

(111) **401199**

(220) 17.09.2023

(320) 17.09.2023

(442) 29.11.2023

(151) 06.03.2024

(730) **Vedra Radim Ing.**, Nová 438, Vítkov, 74901, CZ

(210) O-588223

(511) (2) přírodní pryskyřice v surovém stavu, přírodní pryskyřice (surovina), ředidla a zahušťovače pro nátěry, barvy a tiskárenské barvy, barviva, pigmenty a tiskárenské barvy, nátěry (barvy); (4) přípravky proti prachu (nikoliv součást barev), mazadla a průmyslové tuky, vosky a kapaliny; (15) doplňky a příslušenství hudebních nástrojů, hudební nástroje.

Třídy výrobků a služeb:

2, 4, 15

(540)

**AMBEROS**

(592) Slovní

(111) **401200**

(220) 18.09.2023

(320) 18.09.2023

(442) 29.11.2023

(151) 06.03.2024

(730) **Gastro RaJ s.r.o.**, U Křížku 505, Červený Újezd, 27351, CZ

(210) O-588239

(591) Barevná

(511) (39) rozvoz pizzy a jídel, donášková služba; (43) restaurační služby, služby v oblasti pohostinství, zejména provozování pizzerie, poskytování a obstarávání jídla a nápojů, samoobslužné restaurace, bary, bufety, kavárny, cateringové služby – zajišťování občerstvení na společenských akcích, obsluha hostů v restauracích a na společenských akcích.

Třídy výrobků a služeb:  
39, 43

(540)



(593) Obrazová

(111) **401201**

(220) 19.09.2023

(320) 19.09.2023

(442) 29.11.2023

(151) 06.03.2024

(730) **Future Original Glass s.r.o.**, č. p. 190, Žalhostice, 41101, CZ

(740) DANĚK & PARTNERS Advokátní a patentová kancelář, Ing. Vilém Daněk Ph.D. LL.M., patentový zástupce, Vinohradská 403/17, Praha 2, Vinohrady, 12000

(210) O-588254

(511) (21) užitkový, ozdobný a figurální porcelán, keramické výrobky užitkové, ozdobné a figurální, porcelánové a keramické polotovary pro další užití, porcelánové jídelní, čajové a moka soupravy, včetně ozdobných doplňků - historické kopie nebo podle návrhů, ozdobný porcelán, jmenovitě dózy, jako doplňky k soupravám i samostatně, porcelánové náprstky, jednotlivé originální porcelánové výrobky - historické kopie nebo podle návrhů, figurální porcelán - historické kopie nebo podle návrhů, užitkové a umělecké sklo hladké i zušlechťované a výrobky z něho, křišťálové a barevné sklo, foukané sklo, zboží skleněné, skleněné zboží duté, skleněné zboží užitkové, sklo hladké, sklo zušlechťované - sklo ryté, broušené, malované, zlacené, leptané, hutně zdobené a sklo zdobené dekoračními technikami, nápojové, stolní, dekorativní soubory skla, jednotlivé skleněné výrobky - poháry, číše, džbány, láhve, karafy, sklenice, mísy, misky, talíře, vázy, zvonky, svícny, výrobky umělecko-průmyslového skla, skleněné výrobky a jejich části, náčiní a nádoby pro domácnost nebo kuchyň, nádoby porcelánové, kameninové a keramické, suvenýry a miniatury v rámci této třídy, skleničky, jídelní, kávové a čajové servery, hrníčky, tácy, talířky, vázičky, sklo surové nebo polozpracované jako upomínkové předměty, lahvičky, dárkové předměty ze skla a keramiky, upomínkové předměty a výrobky ze skla, porcelánu, kameniny a plastických hmot, květináče, toaletní kufříky, rohy na pití, otvíráky na láhve, vybavení koupelen, jmenovitě držáky mýdla, misky na mýdlo, nádoby na mýdlo, držáky na zubní kartáčky, vesačky na ručníky, krabičky na kapesníky, držáky sklenic, kulaté vesačky na ručníky, držáky ručníků, soupravy kartáčů, skládající se z čistící štětky a stojanu, nožní opěry, koše na ručníky pro hosty, obalové sklo, láhve, hřebeny a mycí houby, kartáče, hrnečky, nádoby na pití, čajové konvice neelektrické nikoliv z drahých kovů, schránky na pečivo, soupravy kuchyňského nádobí, kuchyňské hrnce, kotlíky, soupravy kořenek, solničky, slánky, pepřenky, mlýnky na pepř ruční, kalíšky na vejce, krabice na jídlo, stojánky na jídelní lístky, pokladničky na peníze; (34) zpracovaný nebo surový tabák, řezaný tabák, rapé (směs tabáku, bylin a popele), tabákové výrobky, včetně doutníků, cigaret, cigarillos, tabák pro ruční balení cigaret, dýmkový tabák, žvýkácí tabák, šňupací tabák, kretek (cigarety), tabákové náhražky (ne pro lékařské účely), doutník se zvlhčovačem, kuřácké potřeby, včetně cigaretového papíru a dutínky, cigaretové filtry, tabákové dózy, pouzdra na cigarety a popelníky, dýmky, vodní dýmky, stojany na dýmky, čističe dýmek, doutníkové odřezávače, pouzdra na doutníky, cigaretové kapesní soupravy na balení cigaret, cigaretové a doutníkové špičky, náustky na cigaretové špičky, skřínky na doutníky se zvlhčovačem, zapalovače doutníků, zapalovače pro kuřáky, zápalky, krabičky a držáky na zápalky, křesadla, plivátka pro uživatele tabáku; (42) navrhování vnější úpravy porcelánových a sklářských a

keramických výrobků, navrhování technologie výroby a technologie vnější úpravy porcelánových a sklářských a keramických výrobků, průmyslový design v oboru porcelánu a skla a keramiky, tvorba grafických návrhů v oboru porcelánu a skla a keramiky, technologické poradenství v oboru porcelánu a skla a keramiky z hlediska jejich výroby a designu a vlastností a užití, tvorba a vypracování modelů pro porcelánové a sklářské a keramické výrobky, navrhování užitkových a ozdobných a figurálních výrobků, grafické práce související s porcelánovým a sklářským a keramickým průmyslem, grafický design, umělecký design, oděvní návrhářství, interiérová výzdoba, design obalů a dárkových balení výrobků, navrhování obalů, vývoj a výzkum nových výrobků, zkoušení textilu, technické dozory, počítačové programování, tvorba software, instalace a aktualizace a kopírování počítačových programů, pronájem počítačového software, výroba a správa webových stránek pro třetí osoby, obnova počítačových dat, pronájem počítačů, zkoušky materiálů, tvorba a analýza počítačových systémů, poradenské služby v oblasti počítačového hardware, přenos dat a dokumentů z fyzických nosičů na elektronické nosiče, převod dat a počítačových programů, kalibrování, kontrola kvality, inženýrské práce, architektura, architektonické poradenství, geologické a kartografické práce, vědecké a technologické služby, průmyslové analýzy, plánování městské výstavby, stavební projekce, studie technických projektů, expertizy, analýzy, výzkum fyzikální a chemický a biologický, bakteriologický výzkum, geodézie, geologické expertizy, geologický průzkum a výzkum, výzkum v oblasti kosmetiky, výzkum v oboru strojírenství, ověřování pravosti uměleckých děl, poradenství o ochraně životního prostředí, meteorologické informace.

Třídy výrobků a služeb:

21, 34, 42

(540)



(593) Obrazová

(111) **401202**

(220) 19.09.2023

(320) 19.09.2023

(442) 29.11.2023

(151) 06.03.2024

(730) **Fischer Surface Technologies GmbH**, Auf der Wahnsbach 3, 56368 Katzenelnbogen, DE

(740) Mgr. Miroslav Kohout, advokát, 1. máje 97/25, Liberec, 46007

(210) O-588279

(511) (7) galvanizační stroje, obráběcí stroje, motorem poháněné nástroje a motorem poháněná nářadí, motory (s výjimkou motorů pro pozemní vozidla), spojky pro stroje a součásti strojních převodů (s výjimkou spojek a součástí převodů pro pozemní vozidla), zemědělské nástroje a nářadí (s výjimkou ručních nástrojů a ručního nářadí na ruční pohon), líhňe pro vejce, výdejní automaty; (11) zařízení a instalace na osvětlování, vytápění, chlazení, výrobu páry, vaření, sušení, ventilaci, rozvod vody a zařízení pro sanitární účely; (40) zpracování materiálů, a to elektrolytické pokovování, chromování, galvanizace a pokovování, recyklace odpadu, čištění vzduchu a úprava vody, tiskařské služby, konzervování potravin a nápojů.

Třídy výrobků a služeb:

7, 11, 40

(540)

**GALVANOPLAST SURFACE  
TECHNOLOGIES**

(592) Slovní

(111) **401203**

(220) 20.09.2023

(320) 20.09.2023

(442) 29.11.2023

(151) 06.03.2024

(730) **SunBrothers s.r.o.**, Révová 3242/3, Praha 10, Strašnice, 10000, CZ

(740) Mgr. Hana Poláčková, advokát, Patočkova 2472/81, Praha 6, Břevnov, 16900

(210) O-588314

(511) (9) fotovoltaické systémy a elektrárny; (37) instalace a opravy v oblasti fotovoltaiky; (42) služby v oblasti návrhu použití fotovoltaických článků a jejich aplikace, technické projektové studie ve fotovoltaice, poradenství v oblasti navrhování a vývoje fotovoltaických systémů.

Třídy výrobků a služeb:

9, 37, 42

(540) **Nechte slunce platit Vaše účty za energie.  
SunBrothers.**

(592) Slovní

(111) **401204**

(220) 20.09.2023

(320) 20.09.2023

(442) 29.11.2023

(151) 06.03.2024

(730) **Pavlu Aleš Ing.**, Mozartova 669/17, Liberec, Liberec I-Staré Město, 46001, CZ

**Bazevičius Saulius Ing., CSc.**, Vítězná 810/4, Liberec, Liberec I-Staré Město, 46001, CZ

(740) Aleš Pavlu, Mozartova 669/17, Liberec, Liberec I-Staré Město, 46001

(210) O-588316

(511) (5) potravní doplňky pro zvířata; (21) potřeby pro zvířata spadající do této třídy; (31) krmiva a potrava pro zvířata; (35) obchodní zprostředkovatelské služby a obchodní informace pro spotřebitele, reklamní, marketingové a propagační služby.

Třídy výrobků a služeb:

5, 21, 31, 35

(540) **MAXBARF**

(592) Slovní

(111) **401205**

(220) 21.09.2023

(320) 21.09.2023

(442) 29.11.2023

(151) 06.03.2024

(730) **Česká agentura na podporu obchodu/CzechTrade**, Štěpánská 567/15, Praha 2, Nové Město, 12000, CZ

(210) O-588337

(511) (9) obsah s možností stažení a nahraný obsah; (16) nosiče a dekorační a výtvarné potřeby pro umělce, jednorázové papírové výrobky, a to kapesníky, ubrousky a rozetky, papír a lepenka, pytle a balicí a obalové materiály a materiály pro skladování z papíru, lepenky nebo z plastů zařazené v této třídě, tiskárenské výrobky, papírnické zboží a vzdělávací potřeby (s výjimkou přístrojů); (35) obchodní služby s výše uvedenými výrobky ve tř. 9 a 16, obchodní informace pro spotřebitele, pomoc v obchodní a podnikatelské činnosti, management a administrativní služby, reklamní, marketingové a propagační služby; (38) telekomunikační služby, telefonní služby a mobilní telefonní služby, poskytování přístupu k obsahu, webovým stránkám a portálům; (41) zveřejňování, oznamování a psaní textů (s výjimkou reklamních), akreditace (certifikace) dosaženého vzdělání, akreditace vzdělávacích služeb, organizování konferencí, výstav ke kulturním a vzdělávacím účelům a soutěží, vzdělávací a školicí služby; (42) konzultační, poradenské a informační služby v oblasti informačních technologií.

Třídy výrobků a služeb:

9, 16, 35, 38, 41, 42

(540)



(593) Obrazová

(111) **401206**

(220) 21.09.2023

(320) 21.09.2023

(442) 29.11.2023

(151) 06.03.2024

(730) **Česká agentura na podporu obchodu/CzechTrade**, Štěpánská 567/15, Praha 2, Nové Město, 12000, CZ

(210) O-588338

(591) Barevná

(511) (9) obsah s možností stažení a nahraný obsah; (16) nosiče a dekorační a výtvarné potřeby pro umělce, jednorázové papírové výrobky, a to kapesníky, ubrousky a rozetky, papír a lepenka, pytle a balicí a obalové materiály a materiály pro skladování z papíru, lepenky nebo z plastů zařazené v této třídě, tiskárenské výrobky, papírnické zboží a vzdělávací potřeby (s výjimkou přístrojů); (35) obchodní služby s výše uvedenými výrobky ve tř. 9 a 16, obchodní informace pro spotřebitele, pomoc v obchodní a podnikatelské činnosti, management a administrativní služby, reklamní, marketingové a propagační služby; (38) telekomunikační služby, telefonní služby a mobilní telefonní služby, poskytování přístupu k obsahu, webovým stránkám a portálům; (41) zveřejňování, oznamování a psaní textů (s výjimkou reklamních), akreditace (certifikace) dosaženého vzdělání, akreditace vzdělávacích služeb, organizování konferencí, výstav ke kulturním a vzdělávacím účelům a soutěží, vzdělávací a školicí služby; (42) konzultační, poradenské a informační služby v oblasti informačních technologií.

Třídy výrobků a služeb:

9, 16, 35, 38, 41, 42

(540)



(593) Obrazová

(111) **401207**

(220) 21.09.2023

- (320) 21.09.2023  
(442) 29.11.2023  
(151) 06.03.2024  
(730) **Česká agentura na podporu obchodu/CzechTrade**, Štěpánská 567/15, Praha 2, Nové Město, 12000, CZ  
(210) O-588339  
(591) Barevná  
(511) (9) obsah s možností stažení a nahraný obsah; (16) nosiče a dekorační a výtvarné potřeby pro umělce, jednorázové papírové výrobky, a to kapesníky, ubrousky a rozetky, papír a lepenka, pytle a balicí a obalové materiály a materiály pro skladování z papíru, lepenky nebo z plastů zařazené v této třídě, tiskárenské výrobky, papírnické zboží a vzdělávací potřeby (s výjimkou přístrojů); (35) obchodní služby s výše uvedenými výrobky ve tř. 9 a 16, obchodní informace pro spotřebitele, pomoc v obchodní a podnikatelské činnosti, management a administrativní služby, reklamní, marketingové a propagační služby; (38) telekomunikační služby, telefonní služby a mobilní telefonní služby, poskytování přístupu k obsahu, webovým stránkám a portálům; (41) zveřejňování, oznamování a psaní textů (s výjimkou reklamních), akreditace (certifikace) dosaženého vzdělání, akreditace vzdělávacích služeb, organizování konferencí, výstav ke kulturním a vzdělávacím účelům a soutěží, vzdělávací a školicí služby; (42) konzultační, poradenské a informační služby v oblasti informačních technologií.

Třídy výrobků a služeb:  
9, 16, 35, 38, 41, 42

(540)



(593) Obrazová

- (111) **401208**  
(220) 21.09.2023  
(320) 21.09.2023  
(442) 29.11.2023  
(151) 06.03.2024  
(730) **Česká agentura na podporu obchodu/CzechTrade**, Štěpánská 567/15, Praha 2, Nové Město, 12000, CZ  
(210) O-588340  
(591) Barevná  
(511) (9) obsah s možností stažení a nahraný obsah; (16) nosiče a dekorační a výtvarné potřeby pro umělce, jednorázové papírové výrobky, a to kapesníky, ubrousky a rozetky, papír a lepenka, pytle a balicí a obalové materiály a materiály pro skladování z papíru, lepenky nebo z plastů zařazené v této třídě, tiskárenské výrobky, papírnické zboží a vzdělávací potřeby (s výjimkou přístrojů); (35) obchodní služby s výše uvedenými výrobky ve tř. 9 a 16, obchodní informace pro spotřebitele, pomoc v obchodní a podnikatelské činnosti, management a administrativní služby, reklamní, marketingové a propagační služby; (38) telekomunikační služby, telefonní služby a mobilní telefonní služby, poskytování přístupu k obsahu, webovým stránkám a portálům; (41) zveřejňování, oznamování a psaní textů (s výjimkou reklamních), akreditace (certifikace) dosaženého vzdělání, akreditace vzdělávacích služeb, organizování konferencí, výstav ke kulturním a vzdělávacím účelům a soutěží, vzdělávací a školicí služby; (42) konzultační, poradenské a informační služby v oblasti informačních technologií.

Třídy výrobků a služeb:  
9, 16, 35, 38, 41, 42

(540)



(593) Obrazová

- (111) **401209**  
(220) 22.09.2023  
(320) 22.09.2023  
(442) 29.11.2023  
(151) 06.03.2024  
(730) **KTH CHEM s.r.o.**, Komořanská 326/63, Praha 4, Modřany, 14300, CZ  
(740) MACEK.LEGAL, Mgr. Daniel Macek, advokát, Haštalská 1072/6, Praha 1, Staré Město, 11000  
(210) O-588357  
(511) (3) přípravky na mytí podlah, přípravky na mytí rukou, prostředky a přípravky na mytí, mycí roztoky, osvěžovače vzduchu, čističí a prací přípravky, přípravky na leštění, krémy na ruce, chemické prací přípravky, prací soda na čištění, prací prostředky; (5) léčivé mycí přípravky na ruce; (7) stroje na mytí aut, stroje na mytí podlah, mycí zařízení; (9) ochranné štíty (azbestové) pro hasiče, dýchací masky, nikoli pro lékařské účely, dýchací přístroje, nikoli pro lékařské účely, masky proti znečištění na ochranu dýchacího ústrojí; (11) přístroje pro dezinfekci kol vozidel; (21) mycí houby; (35) maloobchodní a velkoobchodní prodej následujících výrobků: přípravky na mytí podlah, přípravky na mytí rukou, prostředky a přípravky na mytí, mycí roztoky, osvěžovače vzduchu, čističí, prací a mycí přípravky, přípravky na leštění, krémy na ruce, chemické prací přípravky, prací soda na čištění, prací prostředky, léčivé mycí přípravky na ruce, stroje na mytí aut, stroje na mytí podlah, mycí zařízení, ochranné štíty (azbestové) pro hasiče, dýchací masky, nikoli pro lékařské účely, dýchací přístroje, nikoli pro lékařské účely, masky proti znečištění na ochranu dýchacího ústrojí, přístroje pro dezinfekci kol vozidel, mycí houby, maloobchodní a velkoobchodní internetový prodej následujících výrobků: přípravky na mytí podlah, přípravky na mytí rukou, prostředky a přípravky na mytí, mycí roztoky, osvěžovače vzduchu, čističí, prací a mycí přípravky, přípravky na leštění, krémy na ruce, chemické prací přípravky, prací soda na čištění, prací prostředky, léčivé mycí přípravky na ruce, stroje na mytí aut, stroje na mytí podlah, mycí zařízení, ochranné štíty (azbestové) pro hasiče, dýchací masky, nikoli pro lékařské účely, dýchací přístroje, nikoli pro lékařské účely, masky proti znečištění na ochranu dýchacího ústrojí, přístroje pro dezinfekci kol vozidel, mycí houby; (37) mytí vozidel, čištění budov, čištění stavení, chemické čištění, čištění cisteren, čištění obuvi, čištění strojů, čištění vozidel, hloubkové čištění vozidel, dezinfekční služby, dezinfekce objektů, dezinfekce vnitřních ploch budov, dezinfekce prostor proti zamoření bakteriemi, dezinfekce budov proti bakteriálnímu zamoření; (40) dekontaminace nebezpečných látek, čištění vzduchu, čištění rozpouštědly; (41) školení, školení zaměstnanců, vzdělávání dospělých, poskytování vzdělávání, služby klubového vzdělávání, zajišťování školení a vzdělávání, odborné vzdělávání a školení.

Třídy výrobků a služeb:  
3, 5, 7, 9, 11, 21, 35, 37, 40, 41

(540) **KTH CHEM čistý hasič, zdravý hasič**

(592) Slovní

- (111) **401210**  
(220) 22.09.2023  
(320) 22.09.2023  
(442) 29.11.2023  
(151) 06.03.2024  
(730) **AQUATRADING s.r.o.**, Kollárova 969, Veselí nad Moravou, 69801, CZ  
(740) Ing. Michal Jupa, patentový zástupce, Na Baních 1385, Praha 5, Zbraslav, 15600  
(210) O-588360  
(511) (7) čerpadla a čerpací technika, jako jsou tlakové a posilovací stanice, přečerpávací boxy, filtry jako části strojů nebo motorů, sací zařízení pro průmyslové účely, filtrační zařízení a technika - vše v rámci třídy 7; (9) elektrické a elektronické přístroje a zařízení, řídicí přístroje a technika - vše ve vztahu k čerpací a filtrační technice, k vodárenským a zavlažovacím zařízením; (11) vodárny včetně vodáren domácích, čerpací stanice spadající do této třídy, zavlažovací zařízení, vodovodní zařízení, příslušenství, instalační zařízení a součásti čerpacích zařízení spadající do této třídy, rozvody vody, úpravy vody, tlakové nádoby na kapaliny a plyny.  
Třídy výrobků a služeb:  
7, 9, 11

(540)



(593) Obrazová

- (111) **401211**  
(220) 22.09.2023  
(320) 22.09.2023  
(442) 29.11.2023  
(151) 06.03.2024  
(730) **ROWAN LEGAL, advokátní kancelář s.r.o.**, Na Pankráci 1683/127, Praha 4, Nusle, 14000, CZ  
(210) O-588364  
(511) (35) služby profesního networkingu, poradenství v oblasti profesního růstu (nikoliv poradenství o vzdělávání a školení), pomoc při řízení obchodní činnosti, obchodní poradenství, personální poradenství, zaměstnanecké poradenství, poradenství (odborné obchodní), poradenství v oblasti managementu, poradenství pro výběr zaměstnanců, poradenství v oblasti podnikání, pořádání obchodních akcí; (41) školení v oblasti poskytování právních služeb, vzdělávací kurzy vztahující se k právníctví, poradenské služby týkající se profesionální kariéry (vzdělávací a školicí poradenství), vzdělávací služby v oblasti práva, služby vzdělávání dospělých v oblasti práva, předávání know-how (odborné vzdělávání), semináře (organizování a pořádání -), vzdělávací semináře, vydávání knih, vydávání textů, s výjimkou reklamních, vzdělávací kurzy, pořádání, vedení a organizování konferencí, pořádání a vedení konferencí a seminářů, pořádání a vedení vzdělávacích konferencí, koučink (školení), vedení workshopů (školení), školení a vzdělávání, pořádání a vedení přednášek, pořádání a vedení workshopů (vzdělávání); (45) právní služby, právní poradenství.  
Třídy výrobků a služeb:  
35, 41, 45

(540)

**LAWORKING**

(592) Slovní

- (111) **401212**  
(220) 22.09.2023

- (320) 22.09.2023  
(442) 29.11.2023  
(151) 06.03.2024  
(730) **Česká agentura na podporu obchodu/CzechTrade**, Štěpánská 567/15, Praha 2, Nové Město, 12000, CZ  
(210) O-588370  
(511) (9) obsah s možností stažení a nahraný obsah; (16) nosiče a dekorativní a výtvarné potřeby pro umělce, jednorázové papírové výrobky, a to kapesníky, ubrousky a rozetky, papír a lepenka, pytle a balicí a obalové materiály a materiály pro skladování z papíru, lepenky nebo z plastů zařazené v této třídě, tiskárenské výrobky, papírnické zboží a vzdělávací potřeby (s výjimkou přístrojů); (35) obchodní služby s výše uvedenými výrobky ve tř. 9 a 16, obchodní informace pro spotřebitele, pomoc v obchodní a podnikatelské činnosti, management a administrativní služby, reklamní, marketingové a propagační služby; (38) telekomunikační služby, telefonní služby a mobilní telefonní služby, poskytování přístupu k obsahu, webovým stránkám a portálům; (41) zveřejňování, oznamování a psaní textů (s výjimkou reklamních), akreditace (certifikace) dosaženého vzdělání, akreditace vzdělávacích služeb, organizování konferencí, výstav ke kulturním a vzdělávacím účelům a soutěží, vzdělávací a školicí služby; (42) konzultační, poradenské a informační služby v oblasti informačních technologií.  
Třídy výrobků a služeb:  
9, 16, 35, 38, 41, 42

(540)



(593) Obrazová

- (111) **401213**  
(220) 22.09.2023  
(320) 22.09.2023  
(442) 29.11.2023  
(151) 06.03.2024  
(730) **Česká agentura na podporu obchodu/CzechTrade**, Štěpánská 567/15, Praha 2, Nové Město, 12000, CZ  
(210) O-588371  
(591) Barevná  
(511) (9) obsah s možností stažení a nahraný obsah; (16) nosiče a dekorativní a výtvarné potřeby pro umělce, jednorázové papírové výrobky, a to kapesníky, ubrousky a rozetky, papír a lepenka, pytle a balicí a obalové materiály a materiály pro skladování z papíru, lepenky nebo z plastů zařazené v této třídě, tiskárenské výrobky, papírnické zboží a vzdělávací potřeby (s výjimkou přístrojů); (35) obchodní služby s výše uvedenými výrobky ve tř. 9 a 16, obchodní informace pro spotřebitele, pomoc v obchodní a podnikatelské činnosti, management a administrativní služby, reklamní, marketingové a propagační služby; (38) telekomunikační služby, telefonní služby a mobilní telefonní služby, poskytování přístupu k obsahu, webovým stránkám a portálům; (41) zveřejňování, oznamování a psaní textů (s výjimkou reklamních), akreditace (certifikace) dosaženého vzdělání, akreditace vzdělávacích služeb, organizování konferencí, výstav ke kulturním a vzdělávacím účelům a soutěží, vzdělávací a školicí služby; (42) konzultační, poradenské a informační služby v oblasti informačních technologií.  
Třídy výrobků a služeb:  
9, 16, 35, 38, 41, 42

Třídy výrobků a služeb:

9, 16, 35, 38, 41, 42

(540)



(593) Obrazová

(111) **401214**

(220) 22.09.2023

(320) 22.09.2023

(442) 29.11.2023

(151) 06.03.2024

(730) Česká agentura na podporu obchodu/CzechTrade, Štěpánská 567/15, Praha 2, Nové Město, 12000, CZ

(210) O-588372

(591) Barevná

(511) (9) obsah s možností stažení a nahraný obsah; (16) nosiče a dekorační a výtvarné potřeby pro umělce, jednorázové papírové výrobky, a to kapesníky, ubrousky a rozetky, papír a lepenka, pytle a balicí a obalové materiály a materiály pro skladování z papíru, lepenky nebo z plastů zařazené v této třídě, tiskárenské výrobky, papírnické zboží a vzdělávací potřeby (s výjimkou přístrojů); (35) obchodní služby s výše uvedenými výrobky ve tř. 9 a 16, obchodní informace pro spotřebitele, pomoc v obchodní a podnikatelské činnosti, management a administrativní služby, reklamní, marketingové a propagační služby; (38) telekomunikační služby, telefonní služby a mobilní telefonní služby, poskytování přístupu k obsahu, webovým stránkám a portálům; (41) zveřejňování, oznamování a psaní textů (s výjimkou reklamních), akreditace (certifikace) dosaženého vzdělání, akreditace vzdělávacích služeb, organizování konferencí, výstav ke kulturním a vzdělávacím účelům a soutěží, vzdělávací a školicí služby; (42) konzultační, poradenské a informační služby v oblasti informačních technologií.

Třídy výrobků a služeb:

9, 16, 35, 38, 41, 42

(540)



(593) Obrazová

(111) **401215**

(220) 22.09.2023

(320) 22.09.2023

(442) 29.11.2023

(151) 06.03.2024

(730) Česká agentura na podporu obchodu/CzechTrade, Štěpánská 567/15, Praha 2, Nové Město, 12000, CZ

(210) O-588373

(511) (9) obsah s možností stažení a nahraný obsah; (16) nosiče a dekorační a výtvarné potřeby pro umělce, jednorázové papírové výrobky, a to kapesníky, ubrousky a rozetky, papír a lepenka, pytle a balicí a obalové materiály a materiály pro skladování z papíru, lepenky nebo z plastů zařazené v této třídě, tiskárenské výrobky, papírnické zboží a vzdělávací potřeby (s výjimkou přístrojů); (35) obchodní služby s výše uvedenými výrobky ve tř. 9 a 16, obchodní informace pro spotřebitele, pomoc v obchodní a podnikatelské činnosti, management a administrativní služby, reklamní, marketingové a propagační služby; (38) telekomunikační služby, telefonní služby a mobilní telefonní služby, poskytování přístupu k obsahu, webovým stránkám a portálům; (41) zveřejňování, oznamování a psaní textů (s výjimkou reklamních), akreditace (certifikace) dosaženého vzdělání, akreditace vzdělávacích služeb, organizování konferencí, výstav ke kulturním a vzdělávacím účelům a soutěží, vzdělávací a školicí služby; (42) konzultační, poradenské a informační služby v oblasti informačních technologií.

Třídy výrobků a služeb:

9, 16, 35, 38, 41, 42

(540)



(593) Obrazová

(111) **401216**

(220) 22.09.2023

(320) 22.09.2023

(442) 29.11.2023

(151) 06.03.2024

(730) Česká agentura na podporu obchodu/CzechTrade, Štěpánská 567/15, Praha 2, Nové Město, 12000, CZ

(210) O-588374

(591) Barevná

(511) (9) obsah s možností stažení a nahraný obsah; (16) nosiče a dekorační a výtvarné potřeby pro umělce, jednorázové papírové výrobky, a to kapesníky, ubrousky a rozetky, papír a lepenka, pytle a balicí a obalové materiály a materiály pro skladování z papíru, lepenky nebo z plastů zařazené v této třídě, tiskárenské výrobky, papírnické zboží a vzdělávací potřeby (s výjimkou přístrojů); (35) obchodní služby s výše uvedenými výrobky ve tř. 9 a 16, obchodní informace pro spotřebitele, pomoc v obchodní a podnikatelské činnosti, management a administrativní služby, reklamní, marketingové a propagační služby; (38) telekomunikační služby, telefonní služby a mobilní telefonní služby, poskytování přístupu k obsahu, webovým stránkám a portálům; (41) zveřejňování, oznamování a psaní textů (s výjimkou reklamních), akreditace (certifikace) dosaženého vzdělání, akreditace vzdělávacích služeb, organizování konferencí, výstav ke kulturním a vzdělávacím účelům a soutěží, vzdělávací a školicí služby; (42) konzultační, poradenské a informační služby v oblasti informačních technologií.

Třídy výrobků a služeb:

9, 16, 35, 38, 41, 42



(540)



(593) Obrazová

- (111) **401217**  
(220) 22.09.2023  
(320) 22.09.2023  
(442) 29.11.2023  
(151) 06.03.2024  
(730) Česká agentura na podporu obchodu/CzechTrade, Štěpánská 567/15, Praha 2, Nové Město, 12000, CZ  
(210) O-588375  
(511) (9) obsah s možností stažení a nahraný obsah; (16) nosiče a dekorativní a výtvarné potřeby pro umělce, jednorázové papírové výrobky, a to kapesníky, ubrousky a rozetky, papír a lepenka, pytle a balicí a obalové materiály a materiály pro skladování z papíru, lepenky nebo z plastů zařazené v této třídě, tiskárenské výrobky, papírnické zboží a vzdělávací potřeby (s výjimkou přístrojů); (35) obchodní služby s výše uvedenými výrobky ve tř. 9 a 16, obchodní informace pro spotřebitele, pomoc v obchodní a podnikatelské činnosti, management a administrativní služby, reklamní, marketingové a propagační služby; (38) telekomunikační služby, telefonní služby a mobilní telefonní služby, poskytování přístupu k obsahu, webovým stránkám a portálům; (41) zveřejňování, oznamování a psaní textů (s výjimkou reklamních), akreditace (certifikace) dosaženého vzdělání, akreditace vzdělávacích služeb, organizování konferencí, výstav ke kulturním a vzdělávacím účelům a soutěží, vzdělávací a školicí služby; (42) konzultační, poradenské a informační služby v oblasti informačních technologií.  
Třídy výrobků a služeb:  
9, 16, 35, 38, 41, 42

(540)



(593) Obrazová

- (111) **401218**  
(220) 22.09.2023  
(320) 22.09.2023

- (442) 29.11.2023  
(151) 06.03.2024  
(730) Česká agentura na podporu obchodu/CzechTrade, Štěpánská 567/15, Praha 2, Nové Město, 12000, CZ  
(210) O-588376  
(511) (35) marketing, propagační marketing, produktový marketing, partnerský marketing, internetový marketing, referenční marketing, digitální marketing, cílený marketing, přímý marketing, marketingové poradenství, marketingové prognózy; (42) konzultační, poradenské a informační služby v oblasti informačních technologií, služby v oblasti informačních technologií, služby zabezpečení, ochrany a obnovy v oblasti informačních technologií, webhostingové služby a software jako služba (SaaS), pronájem softwaru.  
Třídy výrobků a služeb:  
35, 42

(540)



(593) Obrazová

- (111) **401219**  
(220) 22.09.2023  
(320) 22.09.2023  
(442) 29.11.2023  
(151) 06.03.2024  
(730) Česká agentura na podporu obchodu/CzechTrade, Štěpánská 567/15, Praha 2, Nové Město, 12000, CZ  
(210) O-588377  
(591) Barevná  
(511) (35) marketing, propagační marketing, produktový marketing, partnerský marketing, internetový marketing, referenční marketing, digitální marketing, cílený marketing, přímý marketing, marketingové poradenství, marketingové prognózy; (42) konzultační, poradenské a informační služby v oblasti informačních technologií, služby v oblasti informačních technologií, služby zabezpečení, ochrany a obnovy v oblasti informačních technologií, webhostingové služby a software jako služba (SaaS), pronájem softwaru.  
Třídy výrobků a služeb:  
35, 42

(540)



(593) Obrazová

- (111) **401220**  
(220) 13.11.2023  
(320) 13.11.2023  
(442) 29.11.2023  
(151) 06.03.2024  
(730) **Tutani s.r.o.**, Čanovice 6, Malíkovice, 27377, CZ  
(210) O-588385  
(511) (29) maso, ryby, drůbež a zvířina, vše mražené, masové výtažky; (31) krmiva a nápoje pro zvířata.  
Třídy výrobků a služeb:  
29, 31

(540) **Tutani**

(592) Slovní

- (111) **401221**  
(220) 25.09.2023  
(320) 25.09.2023  
(442) 29.11.2023  
(151) 06.03.2024  
(730) **JPS s.r.o.**, Lucemburská 1024/1, Praha 3, Vinohrady, 13000, CZ  
(740) Macek and Partners, Mgr. Jiří Macek, Sázavská 751/16, Praha 2, Vinohrady, 12000  
(210) O-588386  
(591) Barevná  
(511) (3) přípravky a látky pro čištění zubních přístrojů a nástrojů, přípravky pro čištění zubních protéz, přípravky zubní péče, včetně péče o zuby (neléčivé), přípravky a látky pro použití při hygieně chrupu (neléčivé), přípravky a látky pro péči o zuby (neléčivé), bělicí gely na zuby, ústní vody, nikoliv pro léčebné účely, zubní pasty, přípravky na leštění zubů, přípravky na bělení zubů, detekční tablety k osobnímu použití při indikaci zubního kamene; (5) farmaceutické přípravky, veterinární přípravky, zubní přípravky, směsi, látky a materiály, zubní posilující materiály, materiál na plombování zubů, materiály na otisky zubů, zubní keramický materiál, zubní cementy, zubní plombovací materiál, laky (zubní-), zubní gely (léčivé), skleněné ionomery pro zubní účely, slitiny k zubním účelům, spojovací materiály pro dentální účely, lepidla pro zubní použití, zubní pasty s léčivými přísadami; (10) zařízení pro zubní lékařství, zubní nástroje, zařízení, vybavení a přístroje, ortodontické nástroje, zařízení, vybavení a přístroje, nástroje, zařízení, vybavení a přístroje pro použití v zubním lékařství, nástroje, zařízení, vybavení a přístroje pro použití při endodontických postupech, protetické výrobky a implantáty, umělé zuby, zubní implantáty, nitroústní dentální kamery, kamery pro zachycování zubních a ústních obrazů, veterinární přístroje a nástroje, součásti a části všech výše uvedených výrobků ve třídě 10; (21) pomůcky ústní hygieny, zubní kartáčky, elektrické zubní kartáčky, mezizubní kartáčky na čištění zubů, zubní nit; (35) velkoobchodní prodej lékařských přístrojů, online objednávkové služby, B2B, B2C, maloobchod a eshop s výše uvedenými výrobky ve třídách 3, 5, 10 a 21, služby pro maloobchod nebo velkoobchod s farmaceutickými, veterinárními a sanitárními přípravky a zdravotnickým materiálem, obchodní poradenství a plánování; (37) sterilizace zdravotnických nástrojů, sterilizace chirurgických nástrojů, servis zdravotních prostředků, servis a údržba přístrojů zdravotnické a laboratorní techniky; (40) 3D tisk; (41) semináře (organizování a pořádání -), služby v oblasti vzdělávání, školicí služby, elektronické publikování, on-line publikování, služby vydavatelství (včetně vydávání elektronických publikací), vedení vzdělávacích podpůrných programů pro zdravotnické pracovníky, vzdělávací a školicí služby v oboru zdravotnictví; (42) vědecký výzkum a vývoj, vývoj a výzkum výrobků, navrhování a vývoj lékařských technologií, konzultace v oblasti vývoje výrobků.  
Třídy výrobků a služeb:  
3, 5, 10, 21, 35, 37, 40, 41, 42

(540)



(593) Obrazová

- (111) **401222**  
(220) 25.09.2023  
(320) 25.09.2023  
(442) 29.11.2023  
(151) 06.03.2024  
(730) **Malík Jiří**, Horní 3, Teplice nad Metují, Horní Teplice, 54957, CZ  
(210) O-588390  
(511) (9) aplikační software, elektronické brožury ke stažení, elektronické knihy, elektronické knihy ke stažení, digitální knihy ke stažení z internetu, software pro kontrolu životního prostředí, zvukové záznamy, multimediální záznamy; (16) tiskoviny, papírnické zboží a učební pomůcky, instruktážní pomůcky, plány, metodické příručky, tištěné certifikáty, osvědčení a diplomy; (35) reklamní služby na podporu informovanosti veřejnosti o otázkách týkajících se životního prostředí, maloobchodní a velkoobchodní prodej výše uvedených výrobků ve třídách 9 a 16, zprostředkování obchodů pro 3 strany; (37) služby krajinných úprav s využitím tvrdých krajinných materiálů, poradenství týkající se krajinných úprav; (40) úprava půdy, odpadu nebo vody [obnova životního prostředí]; (41) vzdělávací služby vztahující se k ochraně životního prostředí, zveřejňování, oznamování a psaní textů, školicí služby týkající se zpracování dat, zábavní služby v oblasti životního prostředí, pořádání a vedení přednášek, předávání know-how [odborné vzdělávání]; (42) technické studie, studie technické proveditelnosti, služby v oborech vědy o Zemi, výzkum v oblasti ochrany životního prostředí, výzkum v oboru klimatických změn, hodnocení rizik v oblasti životního prostředí, poskytování vědeckých informací v oblasti klimatických změn a globálního oteplování, technické kontroly, kontrola v zemědělství, služby kontroly kvality vody, služby kontroly kvality a ověřování, služby v oblasti testování a kontroly životního prostředí, provádění služeb odběru vzorků a analýzy pro kontrolu kontaminace, konzultační služby v oblasti životního prostředí, poradenské služby v oblasti geologie, mapovací služby, certifikace vzdělávacích služeb, poskytování vědeckých informací v oblasti klimatických změn, služby monitorování životního prostředí, testování životního prostředí, hodnocení životního prostředí, poradenství v oblasti ochrany životního prostředí, výzkum týkající se kultivace v zemědělství, konzultační služby vztahující se k plánování v oblasti životního prostředí, návrh studií proveditelnosti, vedení studie technických projektů, vedení projektů v oblasti revitalizace krajiny; (44) zemědělské služby vztahující se k ochraně životního prostředí, navrhování krajinnářských úprav, poradenství týkající se navrhování krajinnářských úprav; (45) licencování nehmotných práv a duševního vlastnictví.  
Třídy výrobků a služeb:  
9, 16, 35, 37, 40, 41, 42, 44, 45

(540)

**Živá krajina**

(592) Slovní

- (111) **401223**  
(220) 25.09.2023  
(320) 25.09.2023  
(442) 29.11.2023

- (151) 06.03.2024  
(730) **youngblock s.r.o.**, Trstěnická 548, Litomyšl, Litomyšl-Město, 57001, CZ  
(740) Advokátní kancelář Mgr. Aleš Velc, Mgr. Aleš Velc, advokát, Toulouvcovo nám. 156, Litomyšl, Litomyšl-Město, 57001  
(210) O-588398  
(511) (16) papír a lepenka, poznámkové bloky, kroužkové bloky, trhací bloky, spirálové poznámkové bloky, lepicí poznámkové bloky, bloky (kancelářské potřeby), bloky (papírnické výrobky), ilustrované poznámkové bloky, stenografické poznámkové bloky, zápisníky, bloky na kreslení, bloky s volnými listy, diáře, plánovací diář, stolní diáře, kapesní diáře, obaly na diáře, tiskárenské výrobky, papírnické zboží a vzdělávací potřeby (s výjimkou přístrojů), fotoalba a alba pro sběratele, sešity, hudební sešity, školní sešity, cvičební sešity, notové sešity, sešity na kreslení, sešity na psaní, tištěné hudební sešity, sešity na zapisování výsledku, pracovní sešity s nálepkami, pracovní sešity se cvičeními, sešity na školní cvičení, sešity na kaligrafické psaní štětcem, dopisní papír, hlavičkový dopisní papír, skicáky, nástěnné plánovače, stolní plánovače, měsíční plánovače, týdenní plánovače, obaly na týdenní plánovače, pořadače, desky, kancelářské desky, závěsné desky, desky na dokumenty, desky na spisy, desky na dopisy, knihařské desky, knižní desky.

Třídy výrobků a služeb:

- 16  
(540)



- (593) Obrazová

- (111) **401224**  
(220) 26.09.2023  
(320) 26.09.2023  
(442) 29.11.2023  
(151) 06.03.2024  
(730) **Essity Hygiene and Health Aktiebolag**, Mölndals Bro 2, SE-405 03 Göteborg, SE  
(740) Havlík Švorčík a partneři, advokátní a patentová kancelář, JUDr. Michal Havlík, Hálkova 1406/2, Praha 2, Nové Město, 12000  
(210) O-588434  
(511) (16) papír a papírové výrobky v rolích, a to ručníky pro účely utírání, čištění a leštění, obličejové ubrousky a kapesníky; (20) nekovové zásobníky a držáky na ručníky a role papíru (úchyty); (21) zásobníky, stojany a držáky na papírové ručníky a kuchyňský papír v rolích, dávkovače mýdla (nikoliv úchyty).

Třídy výrobků a služeb:

- 16, 20, 21  
(540)

**MATIC**

- (592) Slovní

- (111) **401225**  
(220) 26.09.2023  
(320) 26.09.2023  
(442) 29.11.2023  
(151) 06.03.2024  
(730) **HOLIDAY DREAM s.r.o.**, č. p. 345, Dolní Branná, 54362, CZ  
(740) Advokátní kancelář Mgr. Aleš Velc, Mgr. Aleš Velc, advokát, Toulouvcovo nám. 156, Litomyšl, Litomyšl-Město, 57001  
(210) O-588439

- (511) (36) správa nemovitostí, správa (správa pozemků), správa nemovitostí ve vztahu k rekreačním domům; (43) dočasné ubytování (služby), zařízení dočasného ubytování, zprostředkovávání rezervací dočasného ubytování, zajišťování a poskytování dočasného ubytování, poskytování dočasného ubytování pro hosty, poskytování dočasného ubytování v penzionech, rezervace dočasného ubytování prostřednictvím Internetu, poradenské a rezervační služby týkající se dočasného ubytování, poskytování dočasného ubytování v prázdninových domech, poskytování informací o službách dočasného ubytování.

Třídy výrobků a služeb:

36, 43

- (540) **HOLIDAY DREAM Krkonoše**

- (592) Slovní

- (111) **401226**  
(220) 26.09.2023  
(320) 26.09.2023  
(442) 29.11.2023  
(151) 06.03.2024  
(730) **OneSource Style s.r.o.**, č. p. 345, Dolní Branná, 54362, CZ  
(740) Advokátní kancelář Mgr. Aleš Velc, Mgr. Aleš Velc, advokát, Toulouvcovo nám. 156, Litomyšl, Litomyšl-Město, 57001  
(210) O-588440  
(511) (35) poradenství v oboru řízení obchodní činnosti a marketingu, konzultační a poradenské služby a pomoc v oblasti reklamní, marketingové a propagační činnosti, odborné obchodní poradenství, obchodní poradenství pro firmy, poradenství v oblasti správy a řízení hotelů, obchodní konzultační a poradenské služby, pomoc v obchodní a podnikatelské činnosti, management a administrativní služby.

Třídy výrobků a služeb:

35

- (540) **OneSource Style PORADENSTVÍ**

- (592) Slovní

- (111) **401227**  
(220) 27.09.2023  
(320) 27.09.2023  
(442) 29.11.2023  
(151) 06.03.2024  
(730) **Vomlel Vladimír**, Vrchlického 1042, Polná, 58813, CZ  
(740) Mgr. Martin Valík, Cihlářská 643/19, Brno, Veveří, 60200  
(210) O-588450  
(511) (7) stroje obráběcí, motorem poháněné stroje a nástroje a jejich součásti, stroje na přeměnu a využití energií, generátory, jiné rotační stroje, čerpací a dávkovací zařízení, obráběcí stroje, motorem poháněná nářadí, motory (s výjimkou motorů pro pozemní vozidla), spojky pro stroje a součásti strojních převodů (s výjimkou spojek a součástí převodů pro pozemní vozidla), zemědělské nástroje a nářadí, s výjimkou ručních nástrojů a ručního nářadí na ruční pohon; (9) přístroje a nástroje vědecké, výzkumné, navigační, geodetické, fotografické, kinematografické, audiovizuální, optické, přístroje a nástroje pro vážení, měření, signalizaci, detekci, testování, inspekci, záchranu a výuku, zařízení a přístroje pro vedení, přepínání, přeměnu, akumulaci, regulaci nebo řízení distribuce nebo použití elektrického proudu, zařízení a nástroje pro záznam, přenos, reprodukci nebo zpracování zvuku, obrazu nebo dat, média se záznamem a stahovatelná média, počítačový software, prázdná digitální nebo analogová záznamová a úložná média, výpočetní zařízení, počítače a periferní zařízení počítačů; (11) zařízení a instalace na osvětlování, vytápění, chlazení, výrobu páry, vaření, sušení, ventilaci, rozvod vody a zařízení pro sanitární účely; (35) reklama, propagace, řízení, organizace a administrativa obchodní činnosti, kancelářské práce; (40) zpracování materiálů kovových i nekovových během výroby částí strojů nebo zařízení, zpracování kovů i nekovových materiálů (odlévání, pokovování, povrchové úpravy pro změny základních vlastností, spojování materiálů), zpracování kovových i nekovových materiálů pro jejich další využití jako suroviny (čištění, strukturální přeměna, zlepšení vlastností pro lepší využitelnost), recyklace odpadu, čištění vzduchu a úprava vody, tiskařské služby, konzervování potravin a nápojů; (41) vzdělávání, školení, zábava, sportovní a kulturní činnosti; (42) vědecké a technické služby a související výzkum a projektování, průmyslová analýza, průmyslový výzkum a průmyslový design, služby kontroly kvality a služby ověřování, navrhování a vývoj počítačového hardwaru a softwaru.

Třídy výrobků a služeb:  
7, 9, 11, 35, 40, 41, 42

(540) **IMEKA**

(592) Slovní

(111) **401228**

(220) 27.09.2023

(320) 27.09.2023

(442) 29.11.2023

(151) 06.03.2024

(730) **Malík Jiří**, Horní 3, Teplice nad Metují, Horní Teplice, 54957, CZ

(210) O-588464

(511) (9) aplikační software, elektronické brožury ke stažení, elektronické knihy, elektronické knihy ke stažení, digitální knihy ke stažení z internetu, software pro kontrolu životního prostředí, zvukové záznamy, multimediální záznamy; (16) tiskoviny, papírnické zboží a učební pomůcky, instruktážní pomůcky, plány, metodické příručky, tištěné certifikáty, osvědčení a diplomy; (35) reklamní služby na podporu informovanosti veřejnosti o otázkách týkajících se životního prostředí, maloobchodní a velkoobchodní prodej výše uvedených výrobků ve třídách 9 a 16, zprostředkování obchodů pro 3 strany; (37) služby krajinných úprav s využitím tvrdých krajinných materiálů, poradenství týkající se krajinných úprav; (40) úprava půdy, odpadu nebo vody [obnova životního prostředí]; (41) vzdělávací služby vztahující se k ochraně životního prostředí, zveřejňování, oznamování a psaní textů, školicí služby týkající se zpracování dat, zábavní služby v oblasti životního prostředí, pořádání a vedení přednášek, předávání know-how [odborné vzdělávání]; (42) technické studie, studie technické proveditelnosti, služby v oborech vědy o Zemi, výzkum v oblasti ochrany životního prostředí, výzkum v oboru klimatických změn, hodnocení rizik v oblasti životního prostředí, poskytování vědeckých informací v oblasti klimatických změn a globálního oteplování, technické kontroly, kontrola v zemědělství, služby kontroly kvality vody, služby kontroly kvality a ověřování, služby v oblasti testování a kontroly životního prostředí, provádění služeb odběru vzorků a analýzy pro kontrolu kontaminace, konzultační služby v oblasti životního prostředí, poradenské služby v oblasti geologie, mapovací služby, certifikace vzdělávacích služeb, poskytování vědeckých informací v oblasti klimatických změn, služby monitorování životního prostředí, testování životního prostředí, hodnocení životního prostředí, poradenství v oblasti ochrany životního prostředí, výzkum týkající se kultivace v zemědělství, konzultační služby vztahující se k plánování v oblasti životního prostředí, návrh studií proveditelnosti, vedení studie technických projektů, vedení projektů v oblasti revitalizace krajiny; (44) zemědělské služby vztahující se k ochraně životního prostředí, navrhování krajinnářských úprav, poradenství týkající se navrhování krajinnářských úprav; (45) licencování nehmotných práv a duševního vlastnictví.

Třídy výrobků a služeb:  
9, 16, 35, 37, 40, 41, 42, 44, 45

(540) **Model Živá krajina**

(592) Slovní

(111) **401229**

(220) 02.10.2023

(320) 02.10.2023

(442) 29.11.2023

(151) 06.03.2024

(730) **Tofel Zdeněk**, Sušilova 919/1, Ostrava, Mariánské Hory, 70900, CZ

(740) **Ing. Pavel Nádvorník s.r.o.**, Klínová 620/1, Ostrava, Hulváky, 70900

(210) O-588516

(511) (9) obsah s možností stažení a nahraný obsah, magnetické a elektronické nosiče nahrané i nenahrané, zvukové, zvukově-obrazové a obrazové záznamy, gramofonové desky, multimediální aplikace, a to elektronické publikace z oblasti kultury, CD-ROMy, hudební pásky, audio pásky, zvukové pásky, audio disky, zvukové disky, optické disky, nahrané CD disky, videokazety, nahrané videokazety s hudbou, informační technologie a audiovizuální, multimediální a fotografické přístroje; (16) tiskoviny z oboru kultury, informační a odborné publikace periodické a neperiodické, notový materiál, upomínkové a propagační předměty z papíru, a to kalendáře, fotografie, letáky, plakáty, prospekty, knihy, katalogy, nosiče a dekorativní materiály a materiály pro umělce; (35) reklama, marketing a propagační služby, vydávání, šíření, aktualizování reklamních a propagačních letáků a publikací, rozšiřování reklamních a propagačních

spotů, reklamní, inzertní a propagační činnost prostřednictvím jakéhokoliv média, propagace hudebních koncertů, nahrávání video nahrávek pro reklamní účely; (38) služby rozhlasového a televizního vysílání, provozování rozhlasového vysílání, šíření rozhlasových pořadů přes internet, rozhlasová komunikace, šíření informací veřejnými datovými sítěmi, např. internet, počítačová komunikace a přístup k internetu, telekomunikační služby, telefonní služby a mobilní telefonní služby, nahrávání fotografií, nahrávání videí; (41) hudební představení, orchestry, služby orchestrů, pořádání hudebních představení (orchestry), zábava ve formě vystoupení orchestrů, služby v oblasti vzdělávání, zábavy a sportu, služby v oblasti hudebních festivalů, pořádání, vedení a organizování koncertů, koncertní služby, koncertní sítě, sály, organizování představení (manažerské služby), kulturní činnost, a to zpěv, hudba, tanec, organizování živých vystoupení, produkce představení živé zábavy, služby v oblasti produkce živých představení, výchova, vzdělávání, zábava, sportovní a kulturní aktivity včetně jejich produkcí, produkce zábavních představení s tanečníky, produkce rozhlasových a televizních představení a jiných programů, tvorba rozhlasových programů, rozhlasové zpravodajství, publicistika, zprostředkovatelská, agenturní a produkční činnost v oblasti kultury a sportu, pořádání koncertů, hudebních a tanečních produkcí, hudebně-dramatických a tanečních vystoupení a pořadů, informace o možnostech zábavy, umělecké a zábavní soutěže, zvuková, obrazová a multimediální produkce a fotografie, nahrávání zvukových, zvukově-obrazových a obrazových záznamů, vydavatelská a nakladatelská činnost v oblasti kultury, zejména vydávání hudebnin, notového materiálu, publikací, magnetických a elektronických nosičů, půjčování a pronájem nahraných zvukových, zvukově-obrazových a obrazových záznamů na magnetických a elektronických nosičích, půjčování a pronájem publikací, hudebních nástrojů, hudebnin a notového materiálu, služby nahrávacího studia, nahrávání hudby, nahrávání videopásků, nahrávání videokazet, služby v oblasti vydávání a nahrávání hudby, skládání hudby, organizování a vedení konferencí, kongresů, výstav a soutěží, rezervace vstupenek a objednávkové služby.

Třídy výrobků a služeb:

9, 16, 35, 38, 41

(540) **BEFOR - Beskydský folklorní orchestr**

(592) Slovní

(111) **401230**

(220) 04.10.2023

(320) 04.10.2023

(442) 29.11.2023

(151) 06.03.2024

(730) **Swiss Life Select a.s.**, Pobřežní 620/3, Praha 8, Karlín, 18600, CZ

(740) **Urban & Hejduk s.r.o.**, advokátní kancelář, Mgr. Marek Hejduk, advokát, Jugoslávská 620/29, Praha 2, Vinohrady, 12000

(210) O-588559

(591) Barevná

(511) (9) elektronické sítě, elektronické multimediální informační katalogy, časopisy, periodika a knihy v elektronické podobě, data na magnetických a optických nosičích, počítačový software zabezpečující audiovizuální komunikaci prostřednictvím informačních a telekomunikačních sítí, zejména počítačové sítě internet a satelitu, multimediální aplikace, nahraný software; (35) reklamní, inzertní, propagační a marketingová činnost, online inzertní činnost, vydávání a rozšiřování reklamních materiálů a textů na všech dostupných nosičích, vydávání reklamních brožur a katalogů, umístování reklamních nálepek na zboží, venkovní reklama na billboardech, reklamní inzercie v tisku, v rozhlasových a televizních spotech, v síti Internet, aktualizování reklamních materiálů, vše vztahující se k reklamě v oblasti bankovníctví, vyhledávání obchodních informací, obchodní poradenské a konzultační služby, poskytování informací a informačních produktů reklamního charakteru, vedení databází a jiných záznamů o obchodních kontaktech, konzultace v oblasti obchodu a ekonomiky, organizační zajištění a pořádání výstav a prezentací pro komerční účely, poskytování pomoci při řízení obchodní činnosti a obchodní administrativy s tím spojenou, zvláště podnikové poradenství a obchodní management včetně marketingových studií, průzkumu trhu, organizování a účast na výstavách a předvádění zboží, shromažďování obchodních a statistických informací pro obchodní účely, vše vztahující se k obchodní a reklamní činnosti v oblasti bankovníctví, organizace spotřebitelských soutěží, spotřebitelská anketa, čtenářská anketa určená pro průzkum trhu a další komerční účely, pořádání anket mezi laickou a odbornou veřejností ke zjištění veřejného mínění; (36) finanční a bankovní služby v podobě konzultací a poradenství, expertní služby v oblasti pojištění

a garancí v investiční oblasti pro tuzemské a zahraniční subjekty, finanční analýzy, kapitálové investice, finanční služby související s investicemi, práva pojištění, finanční informace v oblasti bankovníctví, zprostředkování pojištění, životní pojištění.

Třídy výrobků a služeb:  
9, 35, 36

(540)

 Švýcarská renta

(540)

 Švýcarská  
renta

(593) Obrazová

(111) **401231**

(220) 04.10.2023

(320) 04.10.2023

(442) 29.11.2023

(151) 06.03.2024

(730) **Swiss Life Select a.s.**, Pobřežní 620/3, Praha 8, Karlín, 18600, CZ

(740) Urban & Hejduk s.r.o., advokátní kancelář, Mgr. Marek Hejduk, advokát, Jugoslávská 620/29, Praha 2, Vinohrady, 12000

(210) O-588560

(591) Barevná

(511) (9) elektronické sítě, elektronické multimediální informační katalogy, časopisy, periodika a knihy v elektronické podobě, data na magnetických a optických nosičích, počítačový software zabezpečující audiovizuální komunikaci prostřednictvím informačních a telekomunikačních sítí, zejména počítačové sítě internet a satelitu, multimediální aplikace, nahraný software; (35) reklamní, inzertní, propagační a marketingová činnost, on-line inzertní činnost, vydávání a rozšiřování reklamních materiálů a textů na všech dostupných nosičích, vydávání reklamních brožur a katalogů, umístování reklamních nálepek na zboží, venkovní reklama na billboardech, reklamní inzerce v tisku, v rozhlasových a televizních spotech, v síti Internet, aktualizování reklamních materiálů, vše vztahující se k reklamě v oblasti bankovníctví, vyhledávání obchodních informací, obchodní poradenské a konzultační služby, poskytování informací a informačních produktů reklamního charakteru, vedení databází a jiných záznamů o obchodních kontaktech, konzultace v oblasti obchodu a ekonomiky, organizační zajištění a pořádání výstav a prezentací pro komerční účely, poskytování pomoci při řízení obchodní činnosti a obchodní administrativa s tím spojená, zvláště podnikové poradenství a obchodní management včetně marketingových studií, průzkumu trhu, organizování a účast na výstavách a předvádění zboží, shromažďování obchodních a statistických informací pro obchodní účely, vše vztahující se k obchodní a reklamní činnosti v oblasti bankovníctví, organizace spotřebitelských soutěží, spotřebitelská anketa, čtenářská anketa určená pro průzkum trhu a další komerční účely, pořádání anket mezi laickou a odbornou veřejností ke zjištění veřejného mínění; (36) finanční a bankovní služby v podobě konzultací a poradenství, expertní služby v oblasti pojištění a garancí v investiční oblasti pro tuzemské a zahraniční subjekty, finanční analýzy, kapitálové investice, finanční služby související s investicemi, práva pojištění, finanční informace v oblasti bankovníctví, zprostředkování pojištění, životní pojištění.

Třídy výrobků a služeb:  
9, 35, 36

(593) Obrazová

(111) **401232**

(220) 05.10.2023

(320) 05.10.2023

(442) 29.11.2023

(151) 06.03.2024

(730) **Kuzněc Jurij**, Malkovského 593, Praha 9, Letňany, 19900, CZ

(210) O-588579

(591) Barevná

(511) (18) zavazadla, cestovní tašky, peněženky a ostatní tašky v rámci této třídy; (24) textilní výrobky a náhradní součásti pro textilní výrobky; (25) části oděvů, obuvi a pokrývek hlavy; (28) hračky, hry a žertovné předměty; (35) obchodní zprostředkovatelské služby a obchodní informace pro spotřebitele; (41) zveřejňování, oznamování a psaní textů.

Třídy výrobků a služeb:

18, 24, 25, 28, 35, 41

(540)



(593) Obrazová

(111) **401233**

(220) 05.10.2023

(320) 05.10.2023

(442) 29.11.2023

(151) 06.03.2024

(730) **mondéco s.r.o.**, Hlávkova 1338, Přeštice, 33401, CZ

(740) Ing. Jarmila Javoříková, patentový zástupce, Slunečná 4566, Zlín, 76005

(210) O-588580

(511) (39) dopravní činnosti, sběr odpadu, svoz odpadu, přeprava vozidly pro sběr odpadu, přeprava nákladními či speciálními motorovými vozidly, přeprava a uskladnění odpadu, skladovací činnosti, provoz skladů, nakládka a vykládka, skladování odpadu, skladování materiálů určených k recyklaci, skladování nebezpečných a chemických látek, balení zboží a materiálů,

pronájem dopravních prostředků, zprostředkování v oblasti dopravy a přepravy, poradenství a poskytování informací v oblasti dopravy a skladování; (40) nakládání s odpady, recyklační činnosti, třídění materiálů, třídění, likvidace a recyklace odpadu, zpracování, třídění a recyklace elektroodpadu, zpracování a úprava plastu, papíru, skla, kovu a dřeva, konečná úprava plastu, papíru, skla, kovu a dřeva, zpracování a úprava nebezpečných a chemických látek, úprava vody a vzduchu, zprostředkování v oblasti nakládání s odpady, zpracování a recyklace stavebních materiálů, poradenství a poskytování informací v oblasti nakládání s odpady; (42) ochrana životního prostředí, výzkum v oblasti ochrany životního prostředí, inženýrské činnosti, technické analýzy, projektová činnost, kontrolní činnosti, testování a zkoušky materiálů, laboratorní činnosti, testování toxicity odpadů, technický výzkum a vývoj, technologické poradenství, fyzikální výzkum, poradenství a analýzy v oblasti s hospodaření s odpady, průmyslový design, výzkum ve strojírenství, poradenství v oblasti informačních technologií, programování strojů a počítačů, zejména pro oblast nakládání s odpady, zpracování či třídění materiálů a ochrany životního prostředí, poradenství a poskytování informací v oblasti ochrany životního prostředí, ekologie, inženýringu, testování, projektování a strojírenství.

Třídy výrobků a služeb:  
39, 40, 42

(540)

**mondeco**

(592) Slovní

(111) **401234**

(220) 06.10.2023

(320) 06.10.2023

(442) 29.11.2023

(151) 06.03.2024

(730) **REVIS - Praha, spol. s r.o.**, Výpadová 317/19, Praha 5, Radotín, 15300, CZ

(210) O-588606

(511) (37) výstavba, rekonstrukce a údržba budov, inženýrských sítí a jiných směrových staveb, včetně jejich rekonstrukcí a údržby, demolice stavebních objektů, poskytování stavebních informací, vykonávání stavebního dozoru, poskytování stavebního poradenství; (40) likvidace, recyklace a regenerace odpadových materiálů; (42) inženýrské práce ve stavebnictví a inženýrské služby ve stavebnictví, projektování staveb.

Třídy výrobků a služeb:  
37, 40, 42

(540)



(593) Obrazová

(111) **401235**

(220) 06.10.2023

(320) 06.10.2023

(442) 29.11.2023

(151) 06.03.2024

(730) **REVIS - Praha, spol. s r.o.**, Výpadová 317/19, Praha 5, Radotín, 15300, CZ

(210) O-588607

(511) (37) výstavba, rekonstrukce a údržba budov, inženýrských sítí a jiných směrových staveb, včetně jejich rekonstrukcí a údržby, demolice stavebních

objektů, poskytování stavebních informací, vykonávání stavebního dozoru, poskytování stavebního poradenství; (40) likvidace, recyklace a regenerace odpadových materiálů; (42) inženýrské práce ve stavebnictví a inženýrské služby ve stavebnictví, projektování staveb.

Třídy výrobků a služeb:

37, 40, 42

(540)



(593) Obrazová

(111) **401236**

(220) 06.10.2023

(320) 06.10.2023

(442) 29.11.2023

(151) 06.03.2024

(730) **REVIS - Praha, spol. s r.o.**, Výpadová 317/19, Praha 5, Radotín, 15300, CZ

(210) O-588608

(511) (37) výstavba, rekonstrukce a údržba budov, inženýrských sítí a jiných směrových staveb, včetně jejich rekonstrukcí a údržby, demolice stavebních objektů, poskytování stavebních informací, vykonávání stavebního dozoru, poskytování stavebního poradenství; (40) likvidace, recyklace a regenerace odpadových materiálů; (42) inženýrské práce ve stavebnictví a inženýrské služby ve stavebnictví, projektování staveb.

Třídy výrobků a služeb:

37, 40, 42

(540)



(593) Obrazová

(111) **401237**

(220) 09.10.2023

(320) 09.10.2023

(442) 29.11.2023

(151) 06.03.2024

(730) **Král Robert**, Třebovická 5028/40, Ostrava, Třebovice, 72200, CZ

(740) Ing. Pavel Nádvořník s.r.o., Klínová 620/1, Ostrava, Hulváky, 70900

(210) O-588622

(511) (11) parní lázně a sauny, saunová zařízení, saunové přístroje, saunová kamna, saunové vybavení, obličejové sauny, přenosné parní sauny,

výhřevné zařízení do sauny, kameny do sauny, osobní parní lázně, hydromasážní přístroje a zařízení, lázeňské bazény, lázně (vyhřívání bazény), filtry do bazénů, ohřívače do bazénů, ochlazovací bazény po saunování, zařízení pro chlorování bazénů, zařízení na vytápění plaveckých bazénů, pevné podvodní osvětlovací zařízení do bazénů, vířivky, vany, vířivé vany, zařízení pro vířivé lázeňské vany, vany pro léčebné koupele, zařízení masážních van, vany s masážními tryskami, trysky koupacích van, filtry pro relaxační vany, sprchy, zahradní sprchy, přenosné sprchy, sprchová zařízení, sprchové doplňky, sprchové a koupelňové kabiny, solária (k jiným než lékařským účelům), chladičí zařízení, topné, ventilační a klimatizační systémy, topná, ventilační a klimatizační zařízení a čisticí zařízení; (19) bazény plavecké [nekovové], nekovové konstrukce a přenosné stavební prvky, nekovové stavební a konstrukční materiály a prvky, nekovové prefabrikované stavební prvky; (37) stavba saun, opravy saun a wellness zařízení, výstavba bazénů, údržba bazénů, hygienické čištění bazénů, aplikace nátěrů na plavecké bazény, stavba wellness a saunaparků.

Třídy výrobků a služeb:

11, 19, 37

(540)



(593) Obrazová

(111) **401238**

(220) 10.10.2023

(320) 10.10.2023

(442) 29.11.2023

(151) 06.03.2024

(730) **S & D Pharma CZ, spol. s r.o.**, Písnická 546/22, Praha 4, Kamýk, 14200, CZ

(740) Ing. Václav Kratochvíl, Husníkova 2086/22, Praha 5, Stodůlky, 15800

(210) O-588651

(511) (5) přípravky a produkty farmaceutické, minerální doplňky potravy, výživové a vitamínové přípravky, přípravky pro hubnutí a přípravky obsahující stopové prvky, vše upravené pro léčebné účely, potravinové doplňky spadající do této třídy; (30) příchutě a přísady do potravin a nápojů s výjimkou esencí a éterických olejů, glukóza pro výživu.

Třídy výrobků a služeb:

5, 30

(540)

**POSTBIO-FIX**

(592) Slovní

(111) **401239**

(220) 11.10.2023

(320) 11.10.2023

(442) 29.11.2023

(151) 06.03.2024

(730) **Obec Vacenovice**, Na Dědině 243, Vacenovice, 69606, CZ

(740) PROPATENT, JUDr. Matěj Sedláček, Pod Pekařkou 107/1, Praha 4, Podolí, 14700

(210) O-588688

(591) Barevná

(511) (33) alkohol, s výjimkou piva, vína, vinné stříky; (35) inzertní, reklamní a propagační služby, zprostředkování obchodních služeb a marketing v

oblasti vinařství; (41) výchovná, vzdělávací a zábavní činnost, pořádání školení, kurzů, konferencí a symposií, organizování a pořádání výstav kulturních a vzdělávacích a soutěží, nakladatelská a vydavatelská činnost.

Třídy výrobků a služeb:

33, 35, 41

(540)



(593) Obrazová

(111) **401240**

(220) 11.10.2023

(320) 11.10.2023

(442) 29.11.2023

(151) 06.03.2024

(730) **TV Nova s.r.o.**, Kříženeckého náměstí 1078/5a, Praha 5, Hlubočepy, 15200, CZ

(740) Dana Lukajová, patentová zástupkyně, Voršilská 130/10, Praha 1, Nové Město, 11000

(210) O-588695

(511) (35) televizní reklama, poskytování a pronájem prostoru, času a médií pro reklamu, konzultační a poradenské služby a pomoc v oblasti reklamní, marketingové a propagační činnosti, rozšiřování reklamních marketingových a propagačních materiálů, merchandising, služby obchodních výstav a veletrhů, služby předvádění výrobků a vystavování zboží, věrnostní, pobídkové a bonusové programy, prezentace zboží a služeb elektronickou cestou, také v rámci služeb takzvaného teleshoppingu a homeshoppingu, reklamní, marketingové a propagační služby, dražební služby, poskytování spotřebitelských informací v oblasti výrobků a služeb, pomoc v obchodní a podnikatelské činnosti, management a administrativní služby, předvádění zboží prostřednictvím internetu nebo katalogu nebo výstav za účelem reklamy a/nebo prodeje, přeskupování a shromažďování (kromě dopravy) různých výrobků pro třetí osoby za účelem umožnit spotřebiteli pohodlně vybrat a prohlížet a kupovat (kromě přepravy) prostřednictvím katalogu a/nebo internetu a/nebo zásilkového prodeje, maloobchodní služby zaměřené na nahrané nosiče záznamů, audiovizuální díla, hudební díla, počítačový software, počítačové hry, spotřební elektroniku, počítačové příslušenství a periferie, fotografie, plakáty, knihy, tiskoviny, diáře, záznamníky, bloky, omalovánky, alba, záložky, pohlednice, oděvy, módní doplňky, zavazadla, klenoty, bižuterii, hodinky, klíčenky, hudební nástroje, psací potřeby, kancelářské potřeby, papírnické výrobky, učební pomůcky, nádobí a nádoby pro domácnost nebo kuchyň, sklenice, hrnky, talíře, výrobky a suroviny pro vaření, potraviny, hotové pokrmy, cukrovinky, nápoje, alkoholické nápoje, prostírání, ubrusy, ubrusky, zástěry, výrobky související s vařením pokrmů, kuchařské recepty, dárkové karty, kosmetiku, mýdla, výrobky pro osobní péči, reklamní a propagační předměty, doplňky stravy; (38) služby rozhlasového a televizního vysílání, vysílání satelitní televize, bezdrátové vysílání, přenos a vysílání dat, přenos kabelové televize, přenos podcastů, přenos webcastů, přenos videa na objednávku, satelitní a kabelové vysílání, služby vysílání audia a videa poskytované prostřednictvím internetu, vysílání televizních programů, zpoplatněné televizní vysílání, přenos zpráv a obrázků pomocí počítače, diskusní fóra (poskytování internetových diskusních fór), diskusní místnosti (služby), elektronický přenos zpráv, dat a dokumentů, poskytování online fór, přenos datových, audio, video a multimediálních souborů, včetně

souborů ke stažení a souborů streamovaných přes globální počítačovou síť, streaming audio a video materiálů na internetu, streaming dat, video, audio a televizní streaming, vysílání televize přes internet, poskytování přístupu k obsahu, webovým stránkám a portálům, počítačová komunikace a přístup k internetu, telekomunikační služby, poskytování a pronájem telekomunikačních zařízení a vybavení, telematické služby, šíření, výměna nebo získávání zpráv a informací, šíření elektronických informací, elektronických periodik, knih v elektronické podobě, audio nebo audiovizuálních děl prostřednictvím informační nebo datové nebo elektronické nebo komunikační nebo telekomunikační nebo počítačové sítě, zejména internetu, pomocí satelitů a jinými sítěmi; (41) televizní zábava včetně organizace, produkce a prezentace televizních programů, televizní vysílání zábavných, vzdělávacích, dokumentárních, výchovných, soutěžních, diskusních a informačních pořadů, zpravodajské služby pro rozhlas a televizi, obrazové zpravodajství, produkce pořadů a filmů a televizních pořadů, zvuková, obrazová a multimediální produkce a tvorba fotografií, psaní scénářů, tvorba a šíření audiovizuálních děl, zábava, zábavní služby, soutěžní pořady, agenturní činnost v oblasti kultury, zprostředkování a informační a poradenské služby v oblasti kultury, výchovy, zábavy a sportu, služby v oblasti živých vystoupení, služby v oblasti interaktivní zábavy a vzdělávání, vzdělávací a školicí služby, zábavní a tematické parky, poutě, zoo a muzea, služby týkající se videoher, organizování konferencí, výstav (pro vzdělávací a kulturní účely) a soutěží, služby v oblasti sportu a fitness, nakladatelské a vydavatelské služby, online publikování, poskytování on-line publikací, ediční činnost, služby reportérů (zpravodajství), vydávání elektronických knih a časopisů on-line, žurnalistika, zveřejňování, oznamování a psaní textů (mimo reklamních), digitální video, audio a multimediální zábavní vydavatelské služby, poskytování elektronických publikací, filmů, hudby, seriálů a televizních programů bez možnosti stažení, poskytování videí online bez možnosti stažení, poskytování filmů, seriálů a televizních programů bez možnosti stažení prostřednictvím placené televize, provozování internetových her (bez možnosti stažení), zábavní služby ve formě sdružování uživatelů pro počítačové hry, poskytování her online z počítačové sítě, organizace společenských a kulturních akcí, poskytování služeb výchovných, vzdělávacích, soutěžních, kulturních a zábavních prostřednictvím internetu a jiných sítí.

Třídy výrobků a služeb:  
35, 38, 41

(540) **Pád domu Kollerů**

(592) Slovní

(111) **401241**

(220) 11.10.2023

(320) 11.10.2023

(442) 29.11.2023

(151) 06.03.2024

(730) **SUDOP Energy and Environment a.s.**, Olšanská 2643/1a, Praha 3, Žižkov, 13000, CZ

(740) Dana Lukajová, patentová zástupkyně, Voršílská 130/10, Praha 1, Nové Město, 11000

(210) O-588701

(511) (37) instalace a montáž alarmů, poplašných zařízení, zámků a zabezpečovacích zařízení, jejich údržba a opravy, instalace, montáž, údržba a opravy topných, ventilačních a klimatizačních zařízení, instalace, montáž, údržba a opravy výtahů a zdvižů, instalatérské služby, údržba a opravy v této oblasti, stavebnictví a demolice staveb, údržba a opravy budov, nabíjení baterií a zařízení na ukládání energie a pronájem vybavení k tomu určeného, pronájem nástrojů, strojů, zařízení a vybavení pro stavebnictví, demolice, úklid a údržbu, informace v oblasti stavebnictví, poradenské služby ve stavebnictví, stavby a opravy budov, stavební dozor; (40) pronájem vybavení k úpravě a přeměně materiálů, výrobě energie a zakázkové výrobě, výroba energie, úprava a čištění vzduchu a vody, pronájem baterií, pronájem elektrických generátorů, pronájem klimatizačních zařízení, pronájem kotlů, recyklace a zpracování odpadů, třídění odpadů a recyklovatelného materiálu [transformace], poradenství vztahující se k recyklaci odpadu, poradenství vztahující se k likvidaci odpadu, třídění odpadů a recyklovatelného materiálu; (42) architektonické služby a služby urbanistického plánování, certifikace (kontrola kvality), energetická certifikace budov, energetický audit, inženýrské služby, služby testování, služby ověřování a služby kontroly kvality, vědecké a technologické služby, geologický výzkum, inženýrský průzkum, geodézie, výzkum v oboru výstavby budov, architektonické služby, poradenství v oblasti architektury a projektování, výzkum vztahující se ke stavbám, výzkum v oblasti

architektury, testování materiálů, služby v oblasti testování a kontroly životního prostředí, technické projektové studie v oblasti stavebnictví, provádění technických projektových studií pro stavební projekty, projektování (stavební), odborné poradenství vztahující se k energetické účinnosti v budovách, monitorování aktivit ovlivňujících prostředí uvnitř budov.

Třídy výrobků a služeb:  
37, 40, 42

(540) **SEEN Consulting**

(592) Slovní

(111) **401242**

(220) 12.10.2023

(320) 12.10.2023

(442) 29.11.2023

(151) 06.03.2024

(730) **Mountfield a.s.**, Mirošovická 697, Mnichovice, 25164, CZ

(740) Bohemia Patent, Ing. Jana Vandéliková, Petrská 1136/12, Praha 1, Nové Město, 11000

(210) O-588708

(511) (9) hardware a software pro informační technologie a audiovizuální zařízení, zařízení a příslušenství na zpracování dat, platební terminály pro zprostředkování on-line plateb, software, hardware a software používaný při provozu her, software pro počítačové hry, software pro jednotlivé internetové technické hry, software pro internetové živé hry a elektronické losy internetových loterií; (16) papír, lepenka, reklamní, propagační a užitkové výrobky z papíru určené pro propagaci, periodické i neperiodické publikace, tištěné informační, reklamní a propagační materiály v rámci této třídy určené pro propagaci, tiskárenské výrobky a kartonážní výrobky, a to krabice, data a databáze na papírových nosičích, psací potřeby, kalendáře, diáře, školní potřeby (papírnické zboží), sázenky, sázkové tikety, vstupenky; (28) mobilní nebo elektronická losovací zařízení, stírací losy na hraní loterijních her, losovací zařízení pro loterijní a výherní hry, herní zařízení a systémy, jejichž prostřednictvím jsou provozovány hry, losy pro loterie, interaktivní dotykové terminály zajišťující provoz loterií, samoobslužná koncová zařízení technických her provozovaných v hernách a kasinech, stoly živé hry (herní zařízení), losovací bubny (loterie) a losovací zařízení; (35) reklamní, marketingové a propagační služby, inzerce a inzertní služby, organizování obchodních nebo reklamních akcí, pořádání obchodních prezentací, prezentace zboží, předvádění výrobků, příprava, výroba, vydávání, rozšiřování nebo distribuce propagačních, reklamních, marketingových nebo inzertních materiálů, publikování reklamních, inzertních nebo propagačních textů, pomoc v obchodní a podnikatelské činnosti, obchodní management, kancelářské a administrativní služby, obchodní analýzy a průzkumy trhu, obchodní konzultační a poradenské služby, obchodní zprostředkovatelské služby, organizování komerčních nebo propagačních výstav, pořádání výstav pro komerční účely, provozování reklamních ploch, reklamních bannerů, reklamních balonů, reklamních klipů, reklama za účelem vytvoření identity značky pro jiné osoby, rozhlasová reklama, telemarketing, vývoj marketingových konceptů, vývoj reklamních konceptů, zásilková reklama, cílené zaslání reklamních materiálů, organizování obchodních nebo reklamních soutěží, losování (organizování) prostřednictvím internetu a telekomunikačními systémy všeho druhu, organizování soutěží pro propagační a/nebo reklamní účely; (41) vydavatelská činnost, vydávání knih, vydávání časopisů, vydávání webových časopisů, vydávání časopisů pro děti, vydávání tiskovin, vydávání elektronických publikací, vydávání elektronických knih a časopisů online, služby týkající se vydávání knih, časopisů, tiskovin a periodik, nakladatelská činnost, elektronické publikování, publikování časopisů, služby v oblasti výchovy, vzdělávání, zábavy, sportovní a kulturní činnosti, organizace a pořádání kulturních, zábavních a sportovních akcí, pořádání spotřebitelských loterií a soutěží, pořádání výstav (nikoliv obchodních a reklamních), pořádání představení, přehlídek a soutěží, výroba filmů, distribuce filmů, produkce filmů, filmová a video produkce, výroba animovaných filmů, tvorba kreslených filmů, tvorba animovaných filmů, překladatelské a tlumočnické služby, poradenství, konzultační a informační činnost týkající se výše uvedených služeb ve třídě 41.

Třídy výrobků a služeb:  
9, 16, 28, 35, 41

(540) **Kolo štěstí od Mountfieldu**

(592) Slovní



- (111) **401243**  
(220) 12.10.2023  
(320) 12.10.2023  
(442) 29.11.2023  
(151) 06.03.2024  
(730) **Mountfield a.s.**, Mirošovická 697, Mnichovice, 25164, CZ  
(740) Bohemia Patent, Ing. Jana Vandělíková, Petřská 1136/12, Praha 1, Nové Město, 11000  
(210) O-588709  
(511) (9) hardware a software pro informační technologie a audiovizuální zařízení a příslušenství na zpracování dat, platební terminály pro zprostředkování on-line plateb, software, hardware a software používaný při provozu her, software pro počítačové hry, software pro jednotlivé internetové technické hry, software pro internetové živé hry a elektronické losy internetových loterií; (16) papír, lepenka, reklamní, propagační a užitkové výrobky z papíru určené pro propagaci, periodické i neperiodické publikace, tištěné informační, reklamní a propagační materiály v rámci této třídy určené pro propagaci, tiskárenské výrobky a kartonážní výrobky, a to krabice, data a databáze na papírových nosičích, psací potřeby, kalendáře, diáře, školní potřeby (papírové zboží), sázenky, sázkové tikety, vstupenky; (28) mobilní nebo elektronická losovací zařízení, stírací losy na hraní loterijských her, losovací zařízení pro loterijské a výherní hry, herní zařízení a systémy, jejichž prostřednictvím jsou provozovány hry, losy pro loterie, interaktivní dotykové terminály zajišťující provoz loterií, samoobslužná koncová zařízení technických her provozovaných v hernách a kasinech, stoly živé hry (herní zařízení), losovací bubny (loterie) a losovací zařízení; (35) reklamní, marketingové a propagační služby, inzerce a inzertní služby, organizování obchodních nebo reklamních akcí, pořádání obchodních prezentací, prezentace zboží, předvádění výrobků, příprava, výroba, vydávání, rozšiřování nebo distribuce propagačních, reklamních, marketingových nebo inzertních materiálů, publikování reklamních, inzertních nebo propagačních textů, pomoc v obchodní a podnikatelské činnosti, obchodní management, kancelářské a administrativní služby, obchodní analýzy a průzkumy trhu, obchodní konzultační a poradenské služby, obchodní zprostředkovatelské služby, organizování komerčních nebo propagačních výstav, pořádání výstav pro komerční účely, provozování reklamních ploch, reklamních bannerů, reklamních balonů, reklamních klipů, reklama za účelem vytvoření identity značky pro jiné osoby, rozhlasová reklama, telemarketing, vývoj marketingových konceptů, vývoj reklamních konceptů, zásilková reklama, cílené zaslání reklamních materiálů, organizování obchodních nebo reklamních soutěží, losování (organizování) prostřednictvím internetu a telekomunikačními systémy všeho druhu, organizování soutěží pro propagační a/nebo reklamní účely; (41) vydavatelská činnost, vydávání knih, vydávání časopisů, vydávání webových časopisů, vydávání časopisů pro děti, vydávání tiskovin, vydávání elektronických publikací, vydávání elektronických knih a časopisů online, služby týkající se vydávání knih, časopisů, tiskovin a periodik, nakladatelská činnost, elektronické publikování, publikování časopisů, služby v oblasti výchovy, vzdělávání, zábavy, sportovní a kulturní činnosti, organizace a pořádání kulturních, zábavních a sportovních akcí, pořádání spotřebitelských loterií a soutěží, pořádání výstav (nikoliv obchodních a reklamních), pořádání představení, přehlídek a soutěží, výroba filmů, distribuce filmů, produkce filmů, filmová a video produkce, výroba animovaných filmů, tvorba kreslených filmů, tvorba animovaných filmů, překladatelské a tlumočnické služby, poradenství, konzultační a informační činnost týkající se výše uvedených služeb ve třídě 41.

Třídy výrobků a služeb:

9, 16, 28, 35, 41

- (540) **MTF Kolo štěstí**

(592) Slovní

- (111) **401244**  
(220) 12.10.2023  
(320) 12.10.2023  
(442) 29.11.2023  
(151) 06.03.2024  
(730) **Mountfield a.s.**, Mirošovická 697, Mnichovice, 25164, CZ  
(740) Bohemia Patent, Ing. Jana Vandělíková, Petřská 1136/12, Praha 1, Nové Město, 11000  
(210) O-588710  
(591) Barevná  
(511) (9) hardware a software pro informační technologie a audiovizuální zařízení, zařízení a příslušenství na zpracování dat, platební terminály pro zprostředkování on-line plateb, software, hardware a software používaný

při provozu her, software pro počítačové hry, software pro jednotlivé internetové technické hry, software pro internetové živé hry a elektronické losy internetových loterií; (16) papír, lepenka, reklamní, propagační a užitkové výrobky z papíru určené pro propagaci, periodické i neperiodické publikace, tištěné informační, reklamní a propagační materiály v rámci této třídy určené pro propagaci, tiskárenské výrobky a kartonážní výrobky, a to krabice, data a databáze na papírových nosičích, psací potřeby, kalendáře, diáře, školní potřeby (papírové zboží), sázenky, sázkové tikety, vstupenky; (28) mobilní nebo elektronická losovací zařízení, stírací losy na hraní loterijských her, losovací zařízení pro loterijské a výherní hry, herní zařízení a systémy, jejichž prostřednictvím jsou provozovány hry, losy pro loterie, interaktivní dotykové terminály zajišťující provoz loterií, samoobslužná koncová zařízení technických her provozovaných v hernách a kasinech, stoly živé hry (herní zařízení), losovací bubny (loterie) a losovací zařízení; (35) reklamní, marketingové a propagační služby, inzerce a inzertní služby, organizování obchodních nebo reklamních akcí, pořádání obchodních prezentací, prezentace zboží, předvádění výrobků, příprava, výroba, vydávání, rozšiřování nebo distribuce propagačních, reklamních, marketingových nebo inzertních materiálů, publikování reklamních, inzertních nebo propagačních textů, pomoc v obchodní a podnikatelské činnosti, obchodní management, kancelářské a administrativní služby, obchodní analýzy a průzkumy trhu, obchodní konzultační a poradenské služby, obchodní zprostředkovatelské služby, organizování komerčních nebo propagačních výstav, pořádání výstav pro komerční účely, provozování reklamních ploch, reklamních bannerů, reklamních balonů, reklamních klipů, reklama za účelem vytvoření identity značky pro jiné osoby, rozhlasová reklama, telemarketing, vývoj marketingových konceptů, vývoj reklamních konceptů, zásilková reklama, cílené zaslání reklamních materiálů, organizování obchodních nebo reklamních soutěží, losování (organizování) prostřednictvím internetu a telekomunikačními systémy všeho druhu, organizování soutěží pro propagační a/nebo reklamní účely; (41) vydavatelská činnost, vydávání knih, vydávání časopisů, vydávání webových časopisů, vydávání časopisů pro děti, vydávání tiskovin, vydávání elektronických publikací, vydávání elektronických knih a časopisů online, služby týkající se vydávání knih, časopisů, tiskovin a periodik, nakladatelská činnost, elektronické publikování, publikování časopisů, služby v oblasti výchovy, vzdělávání, zábavy, sportovní a kulturní činnosti, organizace a pořádání kulturních, zábavních a sportovních akcí, pořádání spotřebitelských loterií a soutěží, pořádání výstav (nikoliv obchodních a reklamních), pořádání představení, přehlídek a soutěží, výroba filmů, distribuce filmů, produkce filmů, filmová a video produkce, výroba animovaných filmů, tvorba kreslených filmů, tvorba animovaných filmů, překladatelské a tlumočnické služby, poradenství, konzultační a informační činnost týkající se výše uvedených služeb ve třídě 41.

Třídy výrobků a služeb:

9, 16, 28, 35, 41

(540)



(593) Obrazová

- (111) **401245**  
(220) 13.10.2023  
(320) 13.10.2023  
(442) 29.11.2023

- (151) 06.03.2024  
(730) **Latner Petr MUDr., MBA**, 322, Kotvrdovice, 67907, CZ  
(740) Ing. Zdeněk Kučera, Dlouhá 207, Slušovice, 76315  
(210) O-588754  
(591) Barevná  
(511) (3) kosmetika, parfumerie, kosmetika pro péči o tělo, kosmetika pro péči o vlasy, kosmetika pro péči o pleť a kůži, kosmetické přípravky s využitím léčivých bylin; (5) léčiva, farmaceutické přípravky humánní i veterinární, homeopatické a vitamínové přípravky, léčivé výrobky s obsahem bylin, léčivé čaje, dietetické přípravky pro léčebné účely, potravinové doplňky pro léčebné i neléčebné účely spadající do této třídy, doplňky potravy sloužících k posílení imunity organismu a zlepšení fyzického zdraví; (9) software, internetová a elektronická aplikace podporující marketing obchodních sítí, zejména lékáren; (10) zdravotní pomůcky a potřeby pro pacienty; (35) propagační činnost, reklama, pomoc při řízení obchodní činnosti, marketing, průzkum a analýzy trhu, obchodní poradenské služby týkající se franchisingu lékáren, internetový obchod v oblasti výše uvedených výrobků ve tř. 3, 5, 9 a 10, zprostředkování obchodu v oblasti výše uvedených výrobků ve tř. 3, 5, 9 a 10, obchodní poradenství v oblasti řízení efektivity provozu lékáren, poradenství v oblasti podpory prodeje a kvality služeb v lékárnách v rámci této třídy; (41) výchova, vzdělávání, organizování a pořádání vzdělávání a školení managementu v oblasti provozu lékáren, vzdělávání vztahující se ke zdraví a zdravému životnímu stylu, organizace vzdělávacích akcí na podporu zdraví zdravého životního stylu, vzdělávací a školicí služby v oblasti zdraví a bezpečnosti při práci, organizování zábavy, organizování sportovních a kulturních aktivit; (44) provozování lékáren a farmaceutické poradenství v oblasti provozu lékáren, konzultační centra v oblasti zdraví, životního stylu a medicíny, poskytování informací o zdraví, péče o zdraví v podobě organizací pro zachování zdraví, služby péče o duševní zdraví, poradenské služby týkající se zdraví, poradenství v oblasti veřejného zdraví, odborné poradenství se zaměřením na zdraví, hodnocení osobností (služby v oblasti duševního zdraví), konzultační služby týkající se péče o zdraví, testy osobností (služby v oblasti duševního zdraví), pronájem zařízení k péči o lidské zdraví, poradenství týkající se osobní péče o seniory (zdraví), zdravotní lázeňské služby pro zdraví a wellness těla a ducha; (45) informační služby týkající se zdraví a bezpečnosti, poradenské služby vztahující se k ochraně zdraví a bezpečnosti.

Třídy výrobků a služeb:  
3, 5, 9, 10, 35, 41, 44, 45

(540)



(593) Obrazová

- (111) **401246**  
(220) 16.10.2023  
(320) 16.10.2023  
(442) 29.11.2023  
(151) 06.03.2024  
(730) **Macková Aneta Bc.**, Tyršova 2584, Nymburk, 28802, CZ  
(740) MACEK.LEGAL, Mgr. Daniel Macek, advokát, Haštalská 1072/6, Praha 1, Staré Město, 11000  
(210) O-588757

- (591) Barevná  
(511) (16) dárkové balení; (21) koše na květiny, nádoby na květiny, vázy na květiny; (26) květiny umělé, kytice z umělých květin; (31) květiny, čerstvé květiny, živé květiny, přírodní květiny, řezané květiny, sušené květiny, aranžované čerstvé květiny, sušené květiny k dekoračním účelům a použití, semena květin, cibule květin, přírodní aranžované květiny, květinové dekorace (čerstvé), květinové dekorace (přírodní), květinové dekorace (sušené), kytice ze sušených květin, věnce z přírodních květin, kytice z čerstvých květin, věnce ze živých květin, sušené aranžované květiny k dekorativním účelům; (35) maloobchodní služby zaměřené na květiny, pořádání výstav květin a rostlin pro obchodní nebo reklamní účely; (39) doprava květin, doručování květin; (41) instruktáž v oblasti aranžování květin, workshopy ke školicím účelům, školení, vedení workshopů (školení); (44) květinová aranžmá (pronájem), pronájem květinové výzdoby, navrhování květinových aranžmá, péče o zahradu nebo květinové záhony, poskytování informací k určování rostlin a květin pro zahradnické účely, krajinářské zahradní úpravy s květinovou výzdobou pro interiéry budov, vázání a aranžování květin, zahradnictví, služby v oblasti květinářství.

Třídy výrobků a služeb:

16, 21, 26, 31, 35, 39, 41, 44

(540)



(593) Obrazová

- (111) **401247**  
(220) 17.10.2023  
(320) 17.10.2023  
(442) 29.11.2023  
(151) 06.03.2024  
(730) **Hrdlička Jan Ing.**, Podkozí 461, Chyňava, 26601, CZ  
(740) JUDr. Petr Novotný, advokát, Jugoslávských partyzánů 1599/31, Praha 6, Dejvice, 16000  
(210) O-588769  
(591) Barevná  
(511) (37) opravné stavební práce, stavebnictví a demolice staveb, údržba a opravy budov, čištění interiérů a exteriérů budov, odborná renovace budov, rekonstrukce zděných stěn a struktur, výstavba podlah, broušení podlah, leštění podlah, vrstvení podlah, služby pokrývání podlah, čištění povrchů podlah, služby údržby podlah, pokládání podlahových krytin, opravy podlahových krytin, čištění podlahových krytin, betonování, opravy betonu, leštění betonu, renovace betonu, pokrývání betonu, vyrovnávání betonových povrchů, vyzdvihování betonových povrchů, opravy podlah, renovace nemovitostí, stavba budov, stavba částí budov, příprava podlahových povrchů pro obložení a pokrytí, příprava povrchů schodišť pro obložení a pokrytí, služby zajišťující čištění broušením; (40) zpracování betonu, tryskání, pískování, frézování, konečné úpravy povrchů brokováním, broušení, odstraňování povrchových úprav, odstraňování nežádoucích povrchů, otryskávání, leštění broušením.

Třídy výrobků a služeb:

37, 40

(540)



(593) Obrazová

- (111) **401248**  
(220) 17.10.2023  
(320) 17.10.2023  
(442) 29.11.2023  
(151) 06.03.2024  
(730) **REHAFIT, o.p.s.**, Kpt. Stránského 999/5, Praha 9, Černý Most, 19800, CZ  
(740) Havlík Švorčík a partneři, advokátní a patentová kancelář, JUDr. Michal Havlík, Hálkova 1406/2, Praha 2, Nové Město, 12000  
(210) O-588782  
(591) Barevná  
(511) (16) periodické a neperiodické tiskoviny, noviny, časopisy, katalogy, prospekty, plakáty, letáky a jiné tištěné propagační, reklamní a informační materiály v rámci této třídy; (41) výchova, vzdělávání, zábava, sportovní aktivity, provozování tělovýchovných a sportovních zařízení a zařízení sloužících k relaxaci, regeneraci a rekondici v rámci této třídy, provozování fitness centra, tělocvičny, zdravotní a kondiční cvičení, instruktážní cvičení, pořádání odborných kurzů, seminářů, školení a jiných vzdělávacích akcí, včetně lektorské činnosti, pořádání vzdělávacích akcí pro odbornou i laickou veřejnost v oblasti nových relaxačních a cílených terapeutických technik, poradenství a konzultace v oblasti výchovy, vzdělávání, sportu a zábavy, půjčování sportovního nářadí a sportovních potřeb (s výjimkou dopravních prostředků), pořádání sportovních a výchovných akcí, vedení tréninkových plánů v rámci této třídy, organizování kulturních akcí v rámci této třídy, činnost posilovny, elektronické publikování; (44) rehabilitační centrum, rehabilitace, fyzioterapie, terapeutické služby, služby psychologa, masáže klasické a reflexní, poradenské služby týkající se zdraví, provozování zařízení sloužících k regeneraci a rekondici v rámci této třídy, poskytování informací o zotavení a lázeňské péči, poradenské a informační služby v oboru rehabilitační, lékařské a léčebné péče a preventivní péče o zdraví, vytváření kondičních, regeneračních a rekondičních programů v rámci této třídy, lékařské služby, lékařské poradenství, diagnostické služby, zprostředkování ošetrovatelských a lékařských služeb, zdravotní péče, zdravotní poradenství, činnost zdravotnického střediska, výživové poradenství v rámci této třídy, vedení výživových plánů.  
Třídy výrobků a služeb:  
16, 41, 44

(540)



(593) Obrazová

- (111) **401249**  
(220) 17.10.2023  
(320) 17.10.2023  
(442) 29.11.2023  
(151) 06.03.2024  
(730) **Profi Pet s.r.o.**, č. p. 644, Syrovice, 66467, CZ  
(740) Mgr. PETR ŽÍŽKA, LL.M., advokátní kancelář, Mgr. Petr Žížka LL.M., Sedláčkova 209/16, Plzeň, Vnitřní Město, 30100  
(210) O-588786  
(511) (16) reklamní plakáty, reklamní letáky, papírové reklamní vývěsky, reklamní štíty z papíru nebo lepenky, reklamní tabule z papíru nebo lepenky, reklamní tabule z kartonu, tištěné papírové reklamní tabule; (20) reklamní balonky, nafukovací reklamní předměty, panely pro reklamní účely (nesvětelné, a nemechanické a nekovové), reklamní prezentační tabule z plastu (nesvětelné), reklamní tabule ze dřeva, reklamní tabule z plastu, nafukovací reklamní balony, reklamní prezentační panely; (35) maloobchodní prodej krmiva pro zvířata, velkoobchodní prodej krmiva pro zvířata, obchodní propagace, propagace a reklama, služby v oblasti propagace prodeje, styk s veřejností, marketing, přímý marketing, propagační marketing, obchodní marketing (nikoli prodej), reklamní a marketingové služby, šíření reklamních, marketingových a propagačních materiálů, propagace podnikových webových stránek, reklamní texty (psaní), reklamní materiály (šíření), digitální reklamní služby, reklamní materiály (příprava), produkce reklamních materiálů, distribuce reklamních letáků, kopírování reklamního materiálu, distribuce reklamních tiskovin, cílené zaslání reklamních materiálů, vydávání reklamních materiálů online.  
Třídy výrobků a služeb:  
16, 20, 35

(540)

**Zipi**

(592) Slovní

- (111) **401250**  
(220) 17.10.2023  
(320) 17.10.2023  
(442) 29.11.2023  
(151) 06.03.2024  
(730) **ONEPOS s.r.o.**, Kaprova 42/14, Praha 1, Staré Město, 11000, CZ  
(740) barta.legal s.r.o., advokátní kancelář, JUDr. Jan Bárta, Kaprova 42/14, Praha 1, Staré Město, 11000  
(210) O-588793  
(511) (9) elektronické platební terminály, platební terminály, přístroje na vydávání a třídění peněz, síťové servery, počítačové síťové servery, počítačové servery, zařízení a vybavení pro počítačové sítě a pro datovou komunikaci, zařízení a příslušenství na zpracování dat (elektrická a mechanická), počítače a počítačový hardware, servery počítačových databází, cloudové servery, servery na web hosting, pokladny registrační, elektronické registrační pokladny, automatické registrační pokladny,

počítačový software, počítačový software pro cloud computing, software pro správu financí, počítačové programy pro finančnictví, elektronické přístroje na zaznamenávání finančních operací, počítačový software vztahující se k finančním záležitostem, databáze (elektronické), počítačový software pro správu databází, komunikační servery (počítačový hardware), mobilní aplikace; (35) sjednávání obchodních smluv pro jiné osoby, zprostředkování smluv týkajících se nákupu a prodeje zboží, outsourcingové služby ve formě zprostředkování smluv o poskytování služeb pro druhé; (36) bezkontaktní platební služby, elektronické peněžní transakce, elektronické platební služby, elektronické zpracování plateb, management peněz v hotovosti, elektronické transakce kreditní kartou, služby týkající se bankovních karet, kreditních karet, debetních karet a elektronických platebních karet, služby v oblasti platby kreditní kartou, zpracování plateb debetními kartami, zpracování plateb kreditními kartami, pokladní služby; (42) služby v oblasti informačních technologií, vývoj softwaru, programování a implementace software, vývoj počítačových programů pro elektronické pokladní systémy, servery (pronájem webových -), služby v oblasti informačních technologií, správa serverů, pronájem počítačového serveru (serverhosting), cloud computing, webhostingové služby a software jako služba a pronájem software, navrhování informačních systémů, navrhování informačních systémů v oblasti financí, poskytování virtuálních počítačových systémů prostřednictvím cloud computingu, konzultační, poradenské a informační služby v oblasti informačních technologií, poradenství v oblasti cloudových výpočetních sítí a aplikací, informační služby týkající se vývoje počítačových systémů, informační služby v oblasti počítačových systémových aplikací, pronájem počítačového softwaru pro finanční řízení, správa vzdáleného serveru, software jako služba (SaaS), pronájem počítačového softwaru, design softwaru, instalace a údržba počítačového softwaru, výzkum v oblasti počítačového softwaru, řešení problémů počítačového hardwaru a softwaru, konfigurace počítačového hardwaru s použitím softwaru, platforma jako služba (PaaS), vývoj softwaru, programování a implementace softwaru, návrhy počítačového hardwaru, konzultace v oblasti počítačů, půjčování počítačového hardwaru, vývoj počítačového hardwaru, diagnostika problémů počítačového hardwaru prostřednictvím použití softwaru, výzkum v oboru počítačového hardwaru, aktualizování softwaru, pronájem počítačového serveru (server hosting), navrhování webových portálů, programování softwaru pro internetové portály, chatové místnosti, konferenční linky a internetová fóra.

Třídy výrobků a služeb:  
9, 35, 36, 42

(540)

**ONEPOS**

(592) Slovní

(111) **401251**

(220) 18.10.2023

(320) 18.10.2023

(442) 29.11.2023

(151) 06.03.2024

(730) **ALTISOURCE s.r.o.**, Kloboukova 2256/65, Praha 4, Chodov, 14800, CZ

(740) Macek and Partners, Mgr. Jiří Macek, Sázavská 751/16, Praha 2, Vinohrady, 12000

(210) O-588801

(511) (10) přístroje a zařízení na terapeutickou stimulaci svalů, přístroje a zařízení na terapeutickou tonizaci svalů, přístroje a zařízení na elektrickou stimulaci svalů, přístroje a zařízení na elektro-magnetickou stimulaci svalů, přístroje a nástroje na posilování svalů pánevního dna, elektroterapeutické přístroje pro zeštíhlovací procedury, masážní přístroje (pro estetickou masáž), elektrické přístroje ke kosmetické masáži, přístroje a zařízení na léčbu celulitidy, zařízení pro fyzioterapii a rehabilitaci, přístroje na lifting obličeje, přístroje na odstranění tetování; (35) maloobchodní a velkoobchodní služby týkající se přístrojů a zařízení pro stimulaci, tonifikaci a posilování svalů poskytované prostřednictvím celosvětových počítačových sítí, maloobchodní a velkoobchodní prodej zařízení pro fyzikální terapii, služby kamenných a on-line maloobchodních prodejen v oblasti elektroterapeutických přístrojů, maloobchodní prodej elektronických domácích spotřebičů, maloobchodní a velkoobchodní služby, včetně informačního servisu týkající se mobilních telefonů, tabletů, fotoaparátů a počítačů, reklamní, marketingové a propagační služby, služby v oblasti dovozu a vývozu; (37) stroje (montáž, údržba a opravy), montáž, údržba a opravy strojů, údržba a opravy elektronických přístrojů, záruční i pozáruční vlastní servis (montáž, údržba a oprava) výrobků uvedených v seznamu výše ve třídě 10

Třídy výrobků a služeb:

10, 35, 37

(540)

**DIGIFIT**

(592) Slovní

(111) **401252**

(220) 18.10.2023

(320) 18.10.2023

(442) 29.11.2023

(151) 06.03.2024

(730) **Bílý Šimon**, Školní 572, Šenov u Nového Jičína, 74242, CZ

(740) iAdvokacie, advokátní kancelář s.r.o., JUDr. Tomáš Panáček, Sborová 81, Fulnek, 74245

(210) O-588804

(591) Barevná

(511) (12) automobily, zařízení proti krádeži pro automobily; (35) maloobchodní prodej vozidel, velkoobchodní prodej vozidel, konzultace v oblasti reklamy a marketingu, marketingové konzultační služby, inzerce automobilů určených k prodeji prostřednictvím internetu, obchodně-propagační služby; (36) prodej na úvěr (financování), finanční poradenství zaměřené na nákup a prodej firem.

Třídy výrobků a služeb:

12, 35, 36

(540)



(593) Obrazová

(111) **401253**

(220) 19.10.2023

(320) 19.10.2023

(442) 29.11.2023

(151) 06.03.2024

(730) **Hošťák Roman**, Sokolovská 46/51, Praha 8, Karlín, 18600, CZ

(210) O-588828

(511) (29) masové paštiky, želé (jedlé rosoly), džemy, kompoty, ovocné a zeleninové pomazánky, konzervované maso, konzervované vepřové maso, konzervované vařené maso, konzervované hovězí hašé (masová směs), zvěřina, konzervovaná zvěřina, drůbež, vařená drůbež, pečená drůbež, drůbeží konzervy, hotová jídla obsahující převážně krůtí maso, hotová vařená jídla obsahující převážně krůtí maso, krůtí maso, sušené kuřecí maso, trhané pečené kuřecí maso, hotová jídla obsahující (převážně) kuřecí maso, hotová vařená jídla obsahující převážně kuřecí maso, hotové jídlo obsahující převážně kuřecí maso a ženšen (samgyetang), hotové jídlo obsahující převážně restované kuřecí maso a fermentovanou ostrou paprikovou pastu (dak-galbi), ryby, uzené ryby, sušené ryby, naložené ryby, konzervované ryby, vařené ryby, zpracované ryby, nasolené ryby, uzeniny, vegetariánské uzeniny, sýry typu brie, zrající sýry, lanýžové sýry, čerstvé nezrající sýry, měkké bílé hrudkové sýry, sýry ve formě omáček (dipů), hovězí maso, sušené hovězí maso, dušené hovězí maso, zpracované hovězí maso, trhané pečené hovězí maso, krájené a kořeněné grilované hovězí maso (bulgogi), hotové jídlo obsahující převážně restované hovězí maso a fermentovanou sójovou omáčku (sogalbi), vepřové maso, pečené vepřové maso, sušené vepřové maso, trhané pečené vepřové maso, hotové jídlo obsahující převážně fermentovanou zeleninu, vepřové maso a tofu (kimčijjigae), kachní maso, hotová jídla obsahující převážně kachní maso, kachní maso ve vlastní šťávě (confit), pečené jehněčí maso, zeleninová paštika, játrová paštika, paštika z husích jater, nakládané papriky, nakládané okurky, nakládané ředkve, nakládané ovoce, směsi nakládané zeleniny, nakládané pálivé papriky, nakládané papričky jalapeños, nakládané vepřové nožičky, tahini (pasta ze sezamových semínek), fermentované ovoce, nasolené a

fermentované plody moře (jeotgal), fermentované bambusové výhonky vařené a konzervované v soli (menma); (43) delikatesy (restaurace).

Třídy výrobků a služeb:  
29, 43

(540)

**Namaž**

(592) Slovní

(111) **401254**

(220) 19.10.2023

(320) 19.10.2023

(442) 29.11.2023

(151) 06.03.2024

(730) **Janáková Eva Mgr., advokát**, náměstí I. P. Pavlova 1789/5, Praha 2, Nové Město, 12000, CZ

(210) O-588838

(511) (41) vzdělávání dospělých, pořádání, vedení a organizování seminářů; (45) advokátní a právní služby, služby právního zástupce, právní rešeršní služby, služby právní pomoci, služby v oblasti mimosoudního řešení sporů (právní služby).

Třídy výrobků a služeb:  
41, 45

(540)

**právní maják**

(592) Slovní

(111) **401255**

(220) 19.10.2023

(320) 19.10.2023

(442) 29.11.2023

(151) 06.03.2024

(730) **Dentaline.CZ s.r.o.**, K Rozvodně 93, Pardubice, Cihelna, 53009, CZ

(740) Mgr. Radek Lubina, advokát, Škroupova 561, Pardubice, Bílé Předměstí, 53003

(210) O-588845

(511) (41) výukové služby v oboru stomatologie; (44) služby zubního lékařství, služby týkající se zubní hygieny.

Třídy výrobků a služeb:  
41, 44

(540)

**Dentaline**

(592) Slovní

(111) **401256**

(220) 19.10.2023

(320) 19.10.2023

(442) 29.11.2023

(151) 06.03.2024

(730) **Dentaline.CZ s.r.o.**, K Rozvodně 93, Pardubice, Cihelna, 53009, CZ

(740) Mgr. Radek Lubina, advokát, Škroupova 561, Pardubice, Bílé Předměstí, 53003

(210) O-588846

(591) Barevná

(511) (41) výukové služby v oboru stomatologie; (44) služby zubního lékařství, služby týkající se zubní hygieny.

Třídy výrobků a služeb:  
41, 44

(540)

**Dentaline**

(593) Obrazová

(111) **401257**

(220) 19.10.2023

(320) 19.10.2023

(442) 29.11.2023

(151) 06.03.2024

(730) **CONSULT VK Litomyšl, s.r.o.**, Smetanovo náměstí 120, Litomyšl, Litomyšl-Město, 57001, CZ

(740) Advokátní kancelář Mgr. Aleš Velc, Mgr. Aleš Velc, advokát, Touloucovo nám. 156, Litomyšl, Litomyšl-Město, 57001

(210) O-588847

(511) (36) služby nemovitostní (realitní služby), služby realitní kanceláře, pojišťovací a realitní služby, nemovitostní (realitní) konzultační služby, služby realitních kanceláří na pronájem budov, služby realitních kanceláří na pronájem pozemků, služby realitní kanceláře v oblasti rezidenčních nemovitostí, služby realitních kanceláří v oblasti komerčních nemovitostí, služby realitní kanceláře pro prodej a pronájem budov, služby realitní kanceláře pro prodej a pronájem firem, služby realitních kanceláří vztahující se k nákupu a prodeji budov, služby realitních kanceláří vztahující se k nákupu a prodeji pozemků, správa nemovitostí, správa (správa pozemků, správa nemovitostí), oceňování a správa nemovitostí, zprostředkování v oblasti nemovitostí, zprostředkování pronájmů ubytování, posudky pro pojistné účely, konzultační služby v oblasti pojišťovnictví; (42) znalecké posudky nemovitostí.

Třídy výrobků a služeb:

36, 42

(540)

**CONSULT VK Litomyšl**

(592) Slovní

(111) **401258**

(220) 19.10.2023

(320) 19.10.2023

(442) 29.11.2023

(151) 06.03.2024

(730) **CONSULT VK Litomyšl, s.r.o.**, Smetanovo náměstí 120, Litomyšl, Litomyšl-Město, 57001, CZ

(740) Advokátní kancelář Mgr. Aleš Velc, Mgr. Aleš Velc, advokát, Touloucovo nám. 156, Litomyšl, Litomyšl-Město, 57001

(210) O-588848

(591) Barevná

(511) (36) služby nemovitostní (realitní služby), služby realitní kanceláře, pojišťovací a realitní služby, nemovitostní (realitní) konzultační služby, služby realitních kanceláří na pronájem budov, služby realitních kanceláří na pronájem pozemků, služby realitní kanceláře v oblasti rezidenčních nemovitostí, služby realitních kanceláří v oblasti komerčních nemovitostí, služby realitní kanceláře pro prodej a pronájem budov, služby realitní kanceláře pro prodej a pronájem firem, služby realitních kanceláří vztahující se k nákupu a prodeji budov, služby realitních kanceláří vztahující se k nákupu a prodeji pozemků, správa nemovitostí, správa (správa pozemků, správa nemovitostí), oceňování a správa nemovitostí, zprostředkování v oblasti nemovitostí, zprostředkování pronájmů ubytování, posudky pro pojistné účely, konzultační služby v oblasti pojišťovnictví; (42) znalecké posudky nemovitostí.

Třídy výrobků a služeb:

36, 42

(540)



(593) Obrazová

- (111) **401259**  
(220) 20.10.2023  
(320) 20.10.2023  
(442) 29.11.2023  
(151) 06.03.2024  
(730) **MI Estate s.r.o.**, Na Pankráci 310/60, Praha 4, Nusle, 14000, CZ  
(210) O-588857  
(591) Barevná  
(511) (25) oděvy, pokrývky hlavy; (28) hry, stolní hry, deskové hry, kvízové hry, karetní hry, společenské hry.  
Třídy výrobků a služeb:  
25, 28

(540)



(593) Obrazová

- (111) **401260**  
(220) 20.10.2023  
(320) 20.10.2023  
(442) 29.11.2023  
(151) 06.03.2024  
(730) **ALKA HOLDING spol. s r.o.**, Sokolohradská 360, Chotěboř, 58301, CZ  
(740) AB PARTNERS advokátní kancelář s.r.o., Mgr. Petr Bílý LL.M., advokát, Dřevná 382/2, Praha 2, Nové Město, 12800  
(210) O-588866  
(511) (2) barvy a laky, přírodní barviva; (6) kovové krovy, střechy, kovové části k nábytku, atypické kovové části interiéru; (19) obklady, podhledy, řezivo, velkoplošné dřevovláknité desky (stavební materiál), okna, dveře, nekovové krovy, střechy, dřevostavby; (20) nábytek, bytové a kancelářské doplňky z nekovových materiálů; (37) realizace zakázkových interiérů, montáž dřevěných obkladů a podhledů, montáž nábytku, montáž zakázkových oken a dveří; (40) truhlářství, povrchové úpravy kovů i nekovů; (42) příprava a projektování interiérů.  
Třídy výrobků a služeb:  
2, 6, 19, 20, 37, 40, 42

(540)



(593) Obrazová

- (111) **401261**  
(220) 20.10.2023  
(320) 20.10.2023  
(442) 29.11.2023  
(151) 06.03.2024  
(730) **Plavec Media s.r.o.**, Duškova 1041/20, Praha 5, Smíchov, 15000, CZ  
(210) O-588868  
(511) (35) reklama, marketing, propagace, PPC reklama, psaní reklamních textů, venkovní reklama, zprostředkování reklamy; (41) fotografování, předávání know - how, školení, výroba podcastů, produkce videosnímku.  
Třídy výrobků a služeb:  
35, 41

(540)

**PLAVEC.Media**

(592) Slovní

- (111) **401262**  
(220) 20.10.2023  
(320) 20.10.2023  
(442) 29.11.2023  
(151) 06.03.2024  
(730) **Plavec Media s.r.o.**, Duškova 1041/20, Praha 5, Smíchov, 15000, CZ  
(210) O-588869  
(511) (35) reklama, marketing, propagace, PPC reklama, psaní reklamních textů, venkovní reklama, zprostředkování reklamy; (41) fotografování, předávání know - how, školení, výroba podcastů, produkce videosnímku.  
Třídy výrobků a služeb:  
35, 41

(540)

**PLAVEC.Media**

(593) Obrazová

- (111) **401263**  
(220) 20.10.2023  
(320) 20.10.2023  
(442) 29.11.2023  
(151) 06.03.2024  
(730) **Staňková Hana Bc.**, třída Rudé armády 15, Cvrčovice, 27341, CZ  
(740) Bohemia Patent, Ing. Jana Vandéliková, Petrská 1136/12, Praha 1, Nové Město, 11000  
(210) O-588873  
(511) (16) papír, reklamní, propagační a užitkové výrobky z papíru, a to bloky, brožury, brožurky, časopisy, desky na dokumenty, dopisní obálky, etikety, kromě textilních, formuláře, fotografie, grafická znázornění, hřbety (vazba dokumentů), kroužkové bloky a zápisníky, letáky, listky, papírové nákupní tašky, tištěné publikace, štítky z papíru nebo lepenky, tiskoviny, periodické i neperiodické publikace, papírové informační, reklamní a propagační

letáky, plakáty, prospekty, tištěné katalogy, knihy, přání, kalendáře, samolepky, bloky, zápisníky, sešity, psací potřeby, písmena z oceli, portréty, pečeti, visačky z papíru, jmenovky z papíru; (35) předváděcí akce a výstavy ke komerčním účelům, organizování komerčních nebo propagačních výstav, příprava a pořádání výstavních veletrhů k obchodním a reklamním účelům, vyhledávání sponzorů, pořádání výstav pro reklamní účely, vydávání tiskovin pro reklamní účely, reklama a propagace; (41) výstavy zvířat, výstavy psů, organizování kulturních výstav, pořádání výstav zvířat, výcvik zvířat, pořádání výstav pro školicí účely, vedení výstav pro zábavní účely, výuka péče o domácí zvířata při vedení výstav zvířat, školení týkající se řízení výstav domácích zvířat, vydávání tiskovin vztahujících se k domácím zvířatům, výcvik pro zacházení se psy, vystoupení zvířat, výcvik poslušnosti zvířat, představení se zvířaty, výcvik zvířat pro třetí osoby, výuka péče o domácí zvířata, organizace výstav zvířat pro kulturní nebo vzdělávací účely, pořádání sportovních akcí a soutěží, kterých se účastní zvířata, organizování přehlídek psů, služby odborného výcviku, pořádání výcvikových kurzů, školy výcviku poslušnosti pro zvířata, výuka v oblasti výcviku zvířat, poskytování služeb v oblasti výcviku zvířat, organizování sportovních akcí a sportovních soutěží, vedení kulturních akcí, organizace kulturních představení, příprava a pořádání kulturních aktivit, organizace kulturních, zábavních a sportovních akcí; (44) terapie s využitím zvířat, chov zvířat, péče o zvířata, péče o domácí zvířata, poradenství vztahující se k chovu zvířat, chovné stanice psů, terapeutické služby, terapeutické ošetřování těla; (45) opatrování domácích zvířat, pomoc při lokalizaci ztracených domácích zvířat, služby adopce zvířat, služby v oblasti ochrany zvířat.

Třídy výrobků a služeb:

16, 35, 41, 44, 45

(540)



(593) Obrazová

(111) **401264**

(220) 20.10.2023

(320) 20.10.2023

(442) 29.11.2023

(151) 06.03.2024

(730) **Staňková Hana Bc.**, třída Rudé armády 15, Cvrčovice, 27341, CZ

(740) Bohemia Patent, Ing. Jana Vandělíková, Petřská 1136/12, Praha 1, Nové Město, 11000

(210) O-588874

(511) (16) papír, reklamní, propagační a užitkové výrobky z papíru, a to bloky, brožury, brožurky, časopisy, desky na dokumenty, dopisní obálky, etikety, kromě textilních, formuláře, fotografie, grafická znázornění, hřbety (vazba dokumentů), kroužkové bloky a zápisníky, letáky, listky, papírové nákupní tašky, tištěné publikace, štítky z papíru nebo lepenky, tiskoviny, periodické i neperiodické publikace, papírové informační, reklamní a propagační letáky, plakáty, prospekty, tištěné katalogy, knihy, přání, kalendáře, samolepky, bloky, zápisníky, sešity, psací potřeby, písmena z oceli, portréty, pečeti, visačky z papíru, jmenovky z papíru; (35) předváděcí akce a výstavy ke komerčním účelům, organizování komerčních nebo propagačních výstav, příprava a pořádání výstavních veletrhů k obchodním a reklamním účelům, vyhledávání sponzorů, pořádání výstav pro reklamní

účely, vydávání tiskovin pro reklamní účely, reklama a propagace; (41) výstavy zvířat, výstavy psů, organizování kulturních výstav, pořádání výstav zvířat, výcvik zvířat, pořádání výstav pro školicí účely, vedení výstav pro zábavní účely, výuka péče o domácí zvířata při vedení výstav zvířat, školení týkající se řízení výstav domácích zvířat, vydávání tiskovin vztahujících se k domácím zvířatům, výcvik pro zacházení se psy, vystoupení zvířat, výcvik poslušnosti zvířat, představení se zvířaty, výcvik zvířat pro třetí osoby, výuka péče o domácí zvířata, organizace výstav zvířat pro kulturní nebo vzdělávací účely, pořádání sportovních akcí a soutěží, kterých se účastní zvířata, organizování přehlídek psů, služby odborného výcviku, pořádání výcvikových kurzů, školy výcviku poslušnosti pro zvířata, výuka v oblasti výcviku zvířat, poskytování služeb v oblasti výcviku zvířat, organizování sportovních akcí a sportovních soutěží, vedení kulturních akcí, organizace kulturních představení, příprava a pořádání kulturních aktivit, organizace kulturních, zábavních a sportovních akcí; (44) terapie s využitím zvířat, chov zvířat, péče o zvířata, péče o domácí zvířata, poradenství vztahující se k chovu zvířat, chovné stanice psů, terapeutické služby, terapeutické ošetřování těla; (45) opatrování domácích zvířat, pomoc při lokalizaci ztracených domácích zvířat, služby adopce zvířat, služby v oblasti ochrany zvířat.

Třídy výrobků a služeb:

16, 35, 41, 44, 45

(540)



(593) Obrazová

(111) **401265**

(220) 20.10.2023

(320) 20.10.2023

(442) 29.11.2023

(151) 06.03.2024

(730) **Náš chléb a.s.**, Na Výšině 3373/11, Jablonec nad Nisou, 46601, CZ

(740) INPARTNERS GROUP, Mgr. Jan Brauner LL.M., advokát, Cyrillská 508/7, Brno, Trnita, 60200

(210) O-588879

(591) Barevná

(511) (29) zpracované ovoce, džemy, marmeláda, houby a zelenina, zpracované ořechy a luštěniny, zeleninové pomazánky, výrobky obsahující mandle, loupané ořechy, arašidy, zpracovaný kokos, kandované ovoce, sušené ovoce, kompoty, vejce, mléko, sýry, máslo, jogurty a jiné mléčné výrobky, potravinářské oleje a tuky; (30) pekárenské výrobky, chléb, slané pečivo, těsta, těstíčka a jejich směsi, výrobky z listového a plundrového těsta včetně mražených výrobků z těchto těst, koláče, koláčky, sladké pečivo, cukrářské výrobky, káva, čaj, kakao a náhražky kávy, mouka a přípravky vyrobené z obilnin, čokoláda, čokoládové nápoje, kakao, kakaové nápoje, pekárenské extrudované výrobky, cukrovinky; mražené krémy, bonbony, moučníky, čokoládové výrobky, mandlové cukrovinky; (35) služby maloobchodního prodeje v oblasti pekařských výrobků, služby maloobchodního prodeje v oblasti pekařských výrobků, služby on-line prodeje v oblasti pekařských výrobků, velkoobchodní prodej cukrářských výrobků, maloobchodní prodej cukrářských výrobků, on-line prodej cukrářských výrobků, obchodní asistence týkající se franchisingu, obchodně reklamní služby týkající se franchisingu, obchodní poradenství vztahující se k franchisingu, poradenství v oblasti obchodního managementu vztahující se k franchisingu; (40) pekárenství (zpracování a úprava surovin pro pekárenskou výrobu), zpracování potravin a nápojů; (43) cukrárny (služby), kavárny (služby), čajovny; (45) udělování licencí na franšizové

koncepty [právní služby].

Třídy výrobků a služeb:  
29, 30, 35, 40, 43, 45

(540)



(593) Obrazová

(111) **401266**

(220) 20.10.2023

(320) 20.10.2023

(442) 29.11.2023

(151) 06.03.2024

(730) **Náš chléb a.s.**, Na Výšině 3373/11, Jablonec nad Nisou, 46601, CZ

(740) INPARTNERS GROUP, Mgr. Jan Brauner LL.M., advokát, Cyrilská 508/7, Brno, Trnitá, 60200

(210) O-588880

(591) Barevná

(511) (29) zpracované ovoce, džemy, marmeláda, houby a zelenina, zpracované ořechy a luštěniny, zeleninové pomazánky, výrobky obsahující mandle, loupané ořechy, arašidy, zpracované, zpracovaný kokos, kandované ovoce, sušené ovoce, kompoty, vejce, mléko, sýry, máslo, jogurty a jiné mléčné výrobky, potravinářské oleje a tuky; (30) pekárenské výrobky, chléb, slané pečivo, těsta, těstíčka a jejich směsi, výrobky z listového a plundrového těsta včetně mražených výrobků z těchto těst, koláče, koláčky, sladké pečivo, cukrářské výrobky, káva, čaj, kakao a náhražky kávy, mouka a přípravky vyrobené z obilnin, čokoláda, čokoládové nápoje, kakao, kakaové nápoje, pekárenské extrudované výrobky, cukrovinky; mražené krémy, bonbony, moučniky, čokoládové výrobky, mandlové cukrovinky; (35) služby maloobchodního prodeje v oblasti pekařských výrobků, služby velkoobchodního prodeje v oblasti pekařských výrobků, služby on-line prodeje v oblasti pekařských výrobků, velkoobchodní prodej cukrářských výrobků, maloobchodní prodej cukrářských výrobků, on-line prodej cukrářských výrobků, obchodní asistence týkající se franchisingu, obchodně reklamní služby týkající se franchisingu, obchodní poradenství vztahující se k franchisingu, poradenství v oblasti obchodního managementu vztahující se k franchisingu; (40) pekárství (zpracování a úprava surovin pro pekárenskou výrobu), zpracování potravin a nápojů; (43) cukrárny (služby), kavárny (služby), čajovny; (45) udělování licencí na franšizové koncepty [právní služby].

Třídy výrobků a služeb:

29, 30, 35, 40, 43, 45

(540)



(593) Obrazová

(111) **401267**

(220) 22.10.2023

(320) 22.10.2023

(442) 29.11.2023

(151) 06.03.2024

(730) **Votočková Frojďová Jana Mgr., Ph.D.**, Plzeňská 441/207, Praha 5, Košiče, 15000, CZ

(210) O-588892

(511) (24) textilie na bytové zařízení; (31) rostliny, pokojové rostliny, živé rostliny, sušené rostliny, popínavé rostliny, kvetoucí rostliny, čerstvé rostliny, květinové dekorace [přírodní].

Třídy výrobků a služeb:

24, 31

(540)

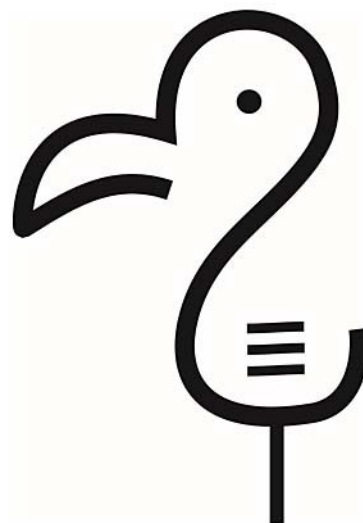

(593) Obrazová

(111) **401268**

(220) 20.10.2023

(320) 20.10.2023

(442) 29.11.2023

(151) 06.03.2024

(730) **Královská mateřská škola a základní škola, s.r.o.**, Rajmonova 1199/4, Praha 8, Kobylisy, 18200, CZ

(740) Mgr. Patrik Koželuha Ph.D., advokát, Na Poříčí 1079/3a, Praha 1, Nové Město, 11000

(210) O-588894

(591) Barevná

(511) (41) akademické poradenství pro děti ve školním věku, další vzdělávání, hodiny pohybových aktivit, informační a poradenské služby v oblasti volby povolání (vzdělávací a školicí poradenství), informace vztahující se ke vzdělávání, informační služby spojené s knihami, informační služby v oblasti škol, instruktáž v oblasti zimních sportů, jazyková výuka, kariérní poradenství (školicí a vzdělávací služby), knihovnické služby, půjčování knih, knihy (vydávání knih), konzultační služby v oblasti vzdělávání, mateřské školky, mateřské školy, výuka na základních školách, vzdělávací služby poskytované školami, předškolní vzdělávání, středoškolské vzdělávání, školní vzdělávání, vyučování, vzdělávání, poskytování vzdělávání, poskytování informací o vzdělávání.

Třídy výrobků a služeb:

41

(540)



(593) Obrazová



- (111) **401269**  
(220) 20.10.2023  
(320) 20.10.2023  
(442) 29.11.2023  
(151) 06.03.2024  
(730) **Královská mateřská škola a základní škola, s.r.o.**, Rajmonova 1199/4, Praha 8, Kobylisy, 18200, CZ  
(740) Mgr. Patrik Koželuha Ph.D., advokát, Na Poříčí 1079/3a, Praha 1, Nové Město, 11000  
(210) O-588895  
(511) (41) akademické poradenství pro děti ve školním věku, další vzdělávání, hodiny pohybových aktivit, informační a poradenské služby v oblasti volby povolání (vzdělávací a školicí poradenství), informace vztahující se ke vzdělávání, informační služby spojené s knihami, informační služby v oblasti škol, instruktáž v oblasti zimních sportů, jazyková výuka, kariérní poradenství (školicí a vzdělávací služby), knihovnické služby, půjčování knih, knihy (vydávání knih), konzultační služby v oblasti vzdělávání, mateřské školky, mateřské školy, výuka na základních školách, vzdělávací služby poskytované školami, předškolní vzdělávání, středoškolské vzdělávání, školní vzdělávání, vyučování, vzdělávání, poskytování vzdělávání, poskytování informací o vzdělávání.

Třídy výrobků a služeb:  
41

(540) **Královská mateřská škola**

(592) Slovní

- (111) **401270**  
(220) 20.10.2023  
(320) 20.10.2023  
(442) 29.11.2023  
(151) 06.03.2024  
(730) **Královská mateřská škola a základní škola, s.r.o.**, Rajmonova 1199/4, Praha 8, Kobylisy, 18200, CZ  
(740) Mgr. Patrik Koželuha Ph.D., advokát, Na Poříčí 1079/3a, Praha 1, Nové Město, 11000  
(210) O-588896  
(511) (41) akademické poradenství pro děti ve školním věku, další vzdělávání, hodiny pohybových aktivit, informační a poradenské služby v oblasti volby povolání (vzdělávací a školicí poradenství), informace vztahující se ke vzdělávání, informační služby spojené s knihami, informační služby v oblasti škol, instruktáž v oblasti zimních sportů, jazyková výuka, kariérní poradenství (školicí a vzdělávací služby), knihovnické služby, půjčování knih, knihy (vydávání knih), konzultační služby v oblasti vzdělávání, mateřské školky, mateřské školy, výuka na základních školách, vzdělávací služby poskytované školami, předškolní vzdělávání, středoškolské vzdělávání, školní vzdělávání, vyučování, vzdělávání, poskytování vzdělávání, poskytování informací o vzdělávání.

Třídy výrobků a služeb:  
41

(540) **Královská střední škola**

(592) Slovní

- (111) **401271**  
(220) 20.10.2023  
(320) 20.10.2023  
(442) 29.11.2023  
(151) 06.03.2024  
(730) **Královská mateřská škola a základní škola, s.r.o.**, Rajmonova 1199/4, Praha 8, Kobylisy, 18200, CZ  
(740) Mgr. Patrik Koželuha Ph.D., advokát, Na Poříčí 1079/3a, Praha 1, Nové Město, 11000  
(210) O-588898  
(511) (41) akademické poradenství pro děti ve školním věku, další vzdělávání, hodiny pohybových aktivit, informační a poradenské služby v oblasti volby povolání (vzdělávací a školicí poradenství), informace vztahující se ke vzdělávání, informační služby spojené s knihami, informační služby v oblasti škol, instruktáž v oblasti zimních sportů, jazyková výuka, kariérní poradenství (školicí a vzdělávací služby), knihovnické služby, půjčování knih, knihy (vydávání knih), konzultační služby v oblasti vzdělávání, mateřské školky, mateřské školy, výuka na základních školách, vzdělávací

služby poskytované školami, předškolní vzdělávání, středoškolské vzdělávání, školní vzdělávání, vyučování, vzdělávání, poskytování vzdělávání, poskytování informací o vzdělávání.

Třídy výrobků a služeb:  
41

(540) **Královská základní škola**

(592) Slovní

- (111) **401272**  
(220) 20.10.2023  
(320) 20.10.2023  
(442) 29.11.2023  
(151) 06.03.2024  
(730) **Královská mateřská škola a základní škola, s.r.o.**, Rajmonova 1199/4, Praha 8, Kobylisy, 18200, CZ  
(740) Mgr. Patrik Koželuha Ph.D., advokát, Na Poříčí 1079/3a, Praha 1, Nové Město, 11000  
(210) O-588899  
(511) (41) akademické poradenství pro děti ve školním věku, další vzdělávání, hodiny pohybových aktivit, informační a poradenské služby v oblasti volby povolání (vzdělávací a školicí poradenství), informace vztahující se ke vzdělávání, informační služby spojené s knihami, informační služby v oblasti škol, instruktáž v oblasti zimních sportů, jazyková výuka, kariérní poradenství (školicí a vzdělávací služby), knihovnické služby, půjčování knih, knihy (vydávání knih), konzultační služby v oblasti vzdělávání, mateřské školky, mateřské školy, výuka na základních školách, vzdělávací služby poskytované školami, předškolní vzdělávání, středoškolské vzdělávání, školní vzdělávání, vyučování, vzdělávání, poskytování vzdělávání, poskytování informací o vzdělávání.

Třídy výrobků a služeb:  
41

(540) **Královská škola**

(592) Slovní

- (111) **401273**  
(220) 23.10.2023  
(320) 23.10.2023  
(442) 29.11.2023  
(151) 06.03.2024  
(730) **Petržela Vladimír**, Komenského 568/5, Jablonec nad Nisou, 46601, CZ  
(740) Macek and Partners, Mgr. Jiří Macek, Sázavská 751/16, Praha 2, Vinohrady, 12000  
(210) O-588902  
(511) (9) vědecké, lodní, geodetické, fotografické, kinematografické, optické přístroje, přístroje pro vážení, měření, kontrolu (dohled); (14) budíky všeho druhu, ciferníky, časomíry, hodinářské kotvičky, náramkové hodinky všeho druhu, mechanické a elektrické hodiny všeho druhu, zejména nástěnné, stolní, letecké palubní, auto hodiny, modelářské časovače, minutky, ozdobné hodiny, hodiny kontrolní, hodiny sluneční, chronografy, chronometry, chronoskopy, hodinářská kyvadla, hodinová pera, řetízky k hodinkám, schránky na hodiny, hodinové skříňky, hodinové stroje, pouzdra na hodinky, drahé kovy a jejich slitiny a předměty z těchto hmot nebo z plátovaných kovů v rámci této třídy, šperky, drahokamy, drahé kameny, vzácné kovy a jejich slitiny, šperky, drahokamy a polodrahokamy, horologické a chronometrické přístroje; (37) sestavování součástí hodinářské výroby, opravy hodinek a hodin, opravy hodin, restaurování hodinek a hodin.

Třídy výrobků a služeb:  
9, 14, 37

(540)

*V. Reno. De.*

(593) Obrazová

(111) **401274**

(220) 23.10.2023

(320) 23.10.2023

(442) 29.11.2023

(151) 06.03.2024

(730) **Petržela Vladimír**, Komenského 568/5, Jablonec nad Nisou, 46601, CZ

(740) Macek and Partners, Mgr. Jiří Macek, Sázavská 751/16, Praha 2, Vinohrady, 12000

(210) O-588903

(511) (9) vědecké, lodní, geodetické, fotografické, kinematografické, optické přístroje, přístroje pro vážení, měření, kontrolu (dohled); (14) budíky všeho druhu, ciferníky, časomíry, hodinářské kotvičky, náramkové hodinky všeho druhu, mechanické a elektrické hodiny všeho druhu, zejména nástěnné, stolní, letecké palubní, auto hodiny, modelářské časovače, minutky, ozdobné hodiny, hodiny kontrolní, hodiny sluneční, chronografy, chronometry, chronoskopy, hodinářská kyvadla, hodinová pera, řetízky k hodinkám, schránky na hodiny, hodinové skříňky, hodinové stroje, pouzdra na hodinky, drahé kovy a jejich slitiny a předměty z těchto hmot nebo z plátovaných kovů v rámci této třídy, šperky, drahokamy, drahé kameny, vzácné kovy a jejich slitiny, šperky, drahokamy a polodrahokamy, hodinářské a chronometrické přístroje; (37) sestavování součástí hodinářské výroby, opravy hodinek a hodin, opravy hodin, restaurování hodinek a hodin.

Třídy výrobků a služeb:

9, 14, 37

(540)



Vláda • renovace • design

(593) Obrazová

(111) **401275**

(220) 23.10.2023

(320) 23.10.2023

(442) 29.11.2023

(151) 06.03.2024

(730) **BENEKOV ESCO s.r.o.**, Masarykova 311, Horní Benešov, 79312, CZ

(740) Ing. Pavel Nádvorník s.r.o., Klínová 620/1, Ostrava, Hulváky, 70900

(210) O-588914

(511) (7) generátory na výrobu elektřiny, turbíny na výrobu energie, motory, hnací zařízení pro stroje, ovládací mechanismy pro stroje, motory a hnací stroje, čerpadla pro topná zařízení; (9) přístroje a zařízení pro akumulaci a ukládání elektrické energie, baterie, fotovoltaická zařízení na výrobu elektrické energie (fotovoltaické elektrárny), fotovoltaické články, solární panely, přístroje, nástroje a kabely pro oblast elektřiny, elektrické a elektronické prvky, rozvaděče (elektrotechnika), adaptéry střídavého proudu; (11) topná zařízení, solární panely (vytápění), tepelná čerpadla, panely určené k akumulaci solárního tepla, hořáky, kotle a ohřivače vody, osvětlovací zařízení a světelné reflektory, svítidla, lampy, doplňky osvětlení; (37) instalace solárních energetických systémů, montáž a údržba tepelných solárních zařízení, údržba a opravy zařízení na solární energii, instalace fotovoltaických článků a modulů, údržba, opravy a obnova fotovoltaických přístrojů a zařízení, poradenské služby pro instalaci elektráren, poradenské služby vztahující se k instalaci přístrojů k topení a chlazení; (42) vědecké a technologické služby, služby v oblasti výzkumu a vývoje, projektování ve výstavbě, navrhování a vývoj fotovoltaických systémů, navrhování a vývoj softwaru pro ovládání, regulaci a monitorování solárních energetických systémů, inženýrské služby v oblasti energetických technologií, poradenství v oblasti úspor energie, odborné poradenství vztahující se k zachování účinnosti v budovách, odborné poradenství vztahující se k zachování

energie, technologické poradenství v oblasti produkce a používání energie.

Třídy výrobků a služeb:

7, 9, 11, 37, 42

(540)

**BlueBen**

(592) Slovní

(111) **401276**

(220) 23.10.2023

(320) 23.10.2023

(442) 29.11.2023

(151) 06.03.2024

(730) **BENEKOV ESCO s.r.o.**, Masarykova 311, Horní Benešov, 79312, CZ

(740) Ing. Pavel Nádvorník s.r.o., Klínová 620/1, Ostrava, Hulváky, 70900

(210) O-588915

(511) (7) generátory na výrobu elektřiny, turbíny na výrobu energie, motory, hnací zařízení pro stroje, ovládací mechanismy pro stroje, motory a hnací stroje, čerpadla pro topná zařízení; (9) přístroje a zařízení pro akumulaci a ukládání elektrické energie, baterie, fotovoltaická zařízení na výrobu elektrické energie (fotovoltaické elektrárny), fotovoltaické články, solární panely, přístroje, nástroje a kabely pro oblast elektřiny, elektrické a elektronické prvky, rozvaděče (elektrotechnika), adaptéry střídavého proudu; (11) topná zařízení, solární panely (vytápění), tepelná čerpadla, panely určené k akumulaci solárního tepla, hořáky, kotle a ohřivače vody, osvětlovací zařízení a světelné reflektory, svítidla, lampy, doplňky osvětlení; (37) instalace solárních energetických systémů, montáž a údržba tepelných solárních zařízení, údržba a opravy zařízení na solární energii, instalace fotovoltaických článků a modulů, údržba, opravy a obnova fotovoltaických přístrojů a zařízení, poradenské služby pro instalaci elektráren, poradenské služby vztahující se k instalaci přístrojů k topení a chlazení; (42) vědecké a technologické služby, služby v oblasti výzkumu a vývoje, projektování ve výstavbě, navrhování a vývoj fotovoltaických systémů, navrhování a vývoj softwaru pro ovládání, regulaci a monitorování solárních energetických systémů, inženýrské služby v oblasti energetických technologií, poradenství v oblasti úspor energie, odborné poradenství vztahující se k energetické účinnosti v budovách, odborné poradenství vztahující se k zachování energie, technologické poradenství v oblasti produkce a používání energie.

Třídy výrobků a služeb:

7, 9, 11, 37, 42

(540)

**iKomunita**

(592) Slovní

(111) **401277**

(220) 23.10.2023

(320) 23.10.2023

(442) 29.11.2023

(151) 06.03.2024

(730) **BENEKOV ESCO s.r.o.**, Masarykova 311, Horní Benešov, 79312, CZ

(740) Ing. Pavel Nádvorník s.r.o., Klínová 620/1, Ostrava, Hulváky, 70900

(210) O-588916

(591) Barevná

(511) (7) generátory na výrobu elektřiny, turbíny na výrobu energie, motory, hnací zařízení pro stroje, ovládací mechanismy pro stroje, motory a hnací stroje, čerpadla pro topná zařízení; (9) přístroje a zařízení pro akumulaci a ukládání elektrické energie, baterie, fotovoltaická zařízení na výrobu elektrické energie (fotovoltaické elektrárny), fotovoltaické články, solární panely, přístroje, nástroje a kabely pro oblast elektřiny, elektrické a elektronické prvky, rozvaděče (elektrotechnika), adaptéry střídavého proudu; (11) topná zařízení, solární panely (vytápění), tepelná čerpadla, panely určené k akumulaci solárního tepla, hořáky, kotle a ohřivače vody, osvětlovací zařízení a světelné reflektory, svítidla, lampy, doplňky osvětlení; (37) instalace solárních energetických systémů, montáž a údržba tepelných solárních zařízení, údržba a opravy zařízení na solární energii, instalace fotovoltaických článků a modulů, údržba, opravy a obnova fotovoltaických přístrojů a zařízení, poradenské služby pro instalaci elektráren, poradenské služby vztahující se k instalaci přístrojů k topení a chlazení; (42) vědecké a technologické služby, služby v oblasti výzkumu a vývoje, projektování ve výstavbě, navrhování a vývoj fotovoltaických systémů, navrhování a vývoj softwaru pro ovládání, regulaci a monitorování solárních energetických systémů, inženýrské služby v oblasti energetických technologií, poradenství v oblasti úspor energie, odborné poradenství vztahující se k energetické účinnosti v budovách, odborné poradenství vztahující se k zachování energie, technologické poradenství v oblasti produkce a používání energie.

Třídy výrobků a služeb:  
7, 9, 11, 37, 42

(540)

**iKomunita**

(593) Obrazová

(111) **401278**

(220) 23.10.2023

(320) 23.10.2023

(442) 29.11.2023

(151) 06.03.2024

(730) **Moravské divadlo Olomouc příspěvková organizace**, tř. Svobody

432/33, Olomouc, 77900, CZ

(740) Ing. Vladimír Čmejla, patentový zástupce, Pavlická 160/1, Praha 5, Sobín,

15521

(210) O-588922

(511) (16) plakáty, reklamní a propagační publikace, tiskoviny, brožury, polygrafické výrobky, fotografie, týkající se divadelní činnosti a hudební produkce; (35) propagace a reklama týkající se divadelní činnosti a hudební produkce, administrativní služby, kopírování dokumentů, pořádání veletrhů pro obchodní či reklamní účely, pořádání výstav pro obchodní či reklamní účely; (41) akademie (vzdělávání), divadelní představení, filmové projekce, hudební produkce, informace o vzdělávání, informace o zábavě, klubové služby (zábava nebo vzdělávání), knihovnické služby (půjčovny knih), korespondenční kurzy dálkové vzdělávání, koučink (školení), mateřské školy, online vydávání elektronických knih a časopisů, pojízdné knihovny, pořádání a uvádění koncertů, pořádání a vedení kolokvií, pořádání a vedení konferencí, pořádání a vedení kongresů, pořádání a vedení osobních vzdělávacích fór, pořádání a vedení seminářů, pořádání a vedení workshopů (školení), pořádání soutěží (vzdělávacích nebo zábavných), pořádání sportovních soutěží, pořádání výstav ke kulturním nebo vzdělávacím účelům, poradenství pro volbu povolání (v oblasti vzdělávání nebo školení), praktický výcvik (předvádění), prázdninové tábory (zábava), předprodej vstupenek (zábava), předvádění varietních představení, předvádění živých vystoupení, pronájem uměleckých děl, průvodcovské služby, půjčování herního vybavení, školení, školení prostřednictvím simulátorů, školní vzdělávání, soukromá výuka, výuka, vzdělávací služby, zábava, zkoušení (pedagogická činnost).

Třídy výrobků a služeb:

16, 35, 41

(540)

**KMD Arter**

(592) Slovní

(111) **401279**

(220) 23.10.2023

(320) 23.10.2023

(442) 29.11.2023

(151) 06.03.2024

(730) **Nový Martin**, Prokopa Velikého 2464/37, Brno, Líšeň, 62800, CZ

(740) Martin Kořistka, Karpatská 241/3, Brno, Starý Lískovec, 62500

(210) O-588926

(591) Barevná

(511) (36) pronájem nemovitostí, pronájem bytů, pronájem kanceláří, pronájem obchodních prostor, pronájem skladovacích prostor, správa bytového domu, správa nemovitostí, zprostředkování v oblasti nemovitostí.

Třídy výrobků a služeb:

36

(540)



(593) Obrazová

(111) **401280**

(220) 24.10.2023

(320) 24.10.2023

(442) 29.11.2023

(151) 06.03.2024

(730) **Honzík Jan Ph.D.**, Kafkova 527/10, Praha 6, Dejvice, 16000, CZ

(210) O-588936

(511) (41) školení, pořádání a vedení seminářů, pořádání a vedení workshopů, koučink (školení), vedení kurzů kondičního cvičení, předávání know-how (odborné vzdělávání); (44) masáže, fyzioterapie, služby psychologa, aromaterapie, terapeutické služby, alternativní medicína, paliativní péče, taneční terapie, arteterapie, muzikoterapie.

Třídy výrobků a služeb:

41, 44

(540) **LÁVKA - psychoterapeutické centrum**

(592) Slovní

(111) **401281**

(220) 24.10.2023

(320) 24.10.2023

(442) 29.11.2023

(151) 06.03.2024

(730) **Saportan s.r.o.**, Na Kovárně 951/27, Plzeň, Doubravka, 31200, CZ

(210) O-588937

(591) Barevná

(511) (37) stavebnictví a demolice staveb; (42) architektonické a inženýrské služby.

Třídy výrobků a služeb:

37, 42

(540)



(593) Obrazová

(111) **401282**

(220) 24.10.2023

(320) 24.10.2023

(442) 29.11.2023

(151) 06.03.2024

(730) **Lenzotti Stefania**, Smířeni 1076, Chýně, 25303, CZ

- (740) Czech Taxes Group s.r.o., V závětrí 1219/10, Praha 7, Holešovice, 17000  
(210) O-588946  
(591) Barevná  
(511) (16) knihy, brožury, časopisy; (18) batohy, tašky; (21) hrnky a šálky, sklenice, nádoby na pití, vysoké sklenice na šampaňské, sklenice na víno; (25) trička, mikiny, zástěry, čepice; (29) maso, mléko a mléčné výrobky, máslo, sýry, ryby, drůbež a zvěřina, masové výtažky, ovoce a zelenina konzervované, sušené a zavařené, želé, džemy, vejce, oleje a tuky jedlé; (33) alkoholické nápoje z Itálie, a to vína, stolní vína, vybraná vína, výběrová vína, šumivá vína, destiláty v láhvi a rozlévané; (35) maloobchodní a velkoobchodní činnost v oblasti prodeje sýrů, vín a italských potravin, zprostředkovatelská činnost v oblasti sýrů, vín a italských potravin.  
Třídy výrobků a služeb:  
16, 18, 21, 25, 29, 33, 35

(540)



(593) Obrazová

- (111) **401283**  
(220) 24.10.2023  
(320) 24.10.2023  
(442) 29.11.2023  
(151) 06.03.2024  
(730) **Holzknechtová Andrea**, Karlovarská 1315, Nejdek, 36222, CZ  
(210) O-588947  
(511) (18) kabelky, kosmetické kabelky, kožené kabelky, univerzální peněženky, dámské peněženky, kožené peněženky, kožené tašky a peněženky, řemeny z kůže (sedlářské výrobky), klíčenky z kůže, aktovky, batohy, batohy (ruksaky), brašny přes rameno, brašny pro volný čas, kabelky, peněženky a náprsní tašky, klíčenky, klíčenky jako pouzdra, proutěné truhly kori; (20) proutěné koše, proutěné koše na květiny, nádoby a uzávěry a držáky pro ně, nekovové, proutěné zboží, nábytek a bytové zařízení, úložné police; (25) kožené pásky, pásky (oděvy), pásky, oděvy, boty, dámské boty, kotničkové boty, šněrovací boty; (35) prezentace, předvádění (pro propagační/reklamní účely), prezentace společností a jejich zboží a služeb na internetu, reklamní, marketingové a propagační služby, předvádění zboží, předvádění výrobků, internetový marketing, maloobchodní prodej oděvů, maloobchodní prodej zavazadel, on-line maloobchodní služby zaměřené na kabelky, prezentace firem na internetu a v jiných médiích, digitální marketing, maloobchodní a velkoobchodní prodej výrobků uvedených výše ve tř. 18, 20 a 25.  
Třídy výrobků a služeb:  
18, 20, 25, 35

(540)

**Amelia E.**

(592) Slovní

- (111) **401284**  
(220) 24.10.2023  
(320) 24.10.2023  
(442) 29.11.2023  
(151) 06.03.2024  
(730) **Palírna U Zeleného stromu a.s.**, Drážďanská 14/84, Ústí nad Labem, Krásné Březno, 40007, CZ

- (740) Mgr. Tomáš Chleboun, advokát, Vinohradská 343/6, Praha 2, Vinohrady, 12000  
(210) O-588948  
(511) (33) alkoholické nápoje (s výjimkou piva), ovocné destiláty, rum, whisky, gin, vodka, alkoholové výtažky, alkoholové trestí, přípravky k výrobě alkoholických nápojů, vína, lihoviny, likéry, destilované nápoje, aperitivy, koktejly, energetické nápoje obsahující alkohol; (35) propagační činnost, reklama, pomoc při řízení obchodní činnosti, obchodní administrativa, kancelářské práce, zprostředkování obchodu s alkoholickými nápoji pro třetí strany, maloobchodní prodej alkoholických nápojů s výjimkou piva, velkoobchodní prodej alkoholických nápojů s výjimkou piva, zprostředkování dovozu a vývozu alkoholických nápojů s výjimkou piva.  
Třídy výrobků a služeb:  
33, 35

(540)

**Košt 1518**

(592) Slovní

- (111) **401285**  
(220) 24.10.2023  
(320) 24.10.2023  
(442) 29.11.2023  
(151) 06.03.2024  
(730) **Palírna U Zeleného stromu a.s.**, Drážďanská 14/84, Ústí nad Labem, Krásné Březno, 40007, CZ  
(740) Mgr. Tomáš Chleboun, advokát, Vinohradská 343/6, Praha 2, Vinohrady, 12000  
(210) O-588950  
(511) (33) alkoholické nápoje (s výjimkou piva), ovocné destiláty, rum, whisky, gin, vodka, alkoholové výtažky, alkoholové trestí, přípravky k výrobě alkoholických nápojů, vína, lihoviny, likéry, destilované nápoje, aperitivy, koktejly, energetické nápoje obsahující alkohol; (35) propagační činnost, reklama, pomoc při řízení obchodní činnosti, obchodní administrativa, kancelářské práce, zprostředkování obchodu s alkoholickými nápoji pro třetí strany, maloobchodní prodej alkoholických nápojů s výjimkou piva, velkoobchodní prodej alkoholických nápojů s výjimkou piva, zprostředkování dovozu a vývozu alkoholických nápojů s výjimkou piva.  
Třídy výrobků a služeb:  
33, 35

(540)

**Košt 1518 moravská slivovice**

(592) Slovní

- (111) **401286**  
(220) 24.10.2023  
(320) 24.10.2023  
(442) 29.11.2023  
(151) 06.03.2024  
(730) **GADEN ALPHA s.r.o.**, Polní 21, Velké Přílepy, 25264, CZ  
(210) O-588951  
(511) (9) herní software pro použití s videoherními konzolami, stahovatelný software interaktivní zábavy na hraní videoher, software pro videoherní přístroje, software a programy videoher, software.  
Třídy výrobků a služeb:  
9

(540)



(593) Obrazová

(111) **401287**

(220) 24.10.2023

(320) 24.10.2023

(442) 29.11.2023

(151) 06.03.2024

(730) **Huňatá Denisa**, Skupova 2515/5, Plzeň, Jižní Předměstí, 30100, CZ

(740) JUDr. Helena Zelenková, patentový zástupce, Helena Zelenková,

Jiráskovo náměstí 47/27, Plzeň, Východní Předměstí, 32600

(210) O-588952

(511) (25) kšandy pro oděvy (šle), kšandy na míru, autorské kšandy, luxusní kšandy, malované kšandy, opasky, pásky, trička, motýlky, dámské čelenky, dětské čelenky; (26) klipsy na kšandy, tkaničky do bot.

Třídy výrobků a služeb:

25, 26

(540)



(593) Obrazová

(111) **401288**

(220) 25.10.2023

(320) 25.10.2023

(442) 29.11.2023

(151) 06.03.2024

(730) **PIVOVAR SVIJANY, a.s.**, č. p. 25, Svijany, 46346, CZ

(740) STRNAD Patentová a známková kancelář, Ing. Václav Strnad, patentový zástupce, Rychtářská 375/31, Liberec, Liberec XIV-Ruprechtice, 46014

(210) O-588958

(591) Barevná

(511) (16) reklamní, propagační a informační materiály na bázi papíru, tiskoviny, zejména prezentační a firemní publikace, periodika, soubory dat v papírové formě, a to knihy, letáky, plakáty, reklamní tabule z papíru nebo lepenky, tištěné reklamní katalogy, pozvánky, jídelní lístky, vývěsky, úctenky, klubové nebo prezentační karty, papírové visačky, papírové etikety, papírové vlajky, pohlednice, fotografie, přání, obálky, kalendáře, inzertní noviny, obaly z papíru a plastických hmot, tašky z papíru a plastických hmot náležející do této třídy, samolepky, obtisky, ubrusy a ubrusový papírové,

papír, výrobky z papíru, a to ozdobné nebo umělecké předměty z papíru, podložky papírové pod láhve a pod pивní sklenice, tužky všeho druhu; (21) sklenice, pohárky, poháry, číše, džbány, džbánky, láhve, püllitry, korbele, nápojové sklo, skleněné a keramické nádoby a nádobí, skleněné výrobky pro domácnost, keramika na použití v domácnosti, porcelán, tácky papírové k použití v domácnosti, papírové kelímky, plastové kelímky, láhve z plastů; (32) piva všeho druhu, sladina, sladové nápoje, nápoje kvašené nealkoholické, chmelové výtažky pro výrobu piva, přípravky k přípravě nápojů, nealkoholické nápoje, nealkoholické nápoje obohacené vitamíny nebo minerály, nealkoholické nápoje energetické, nealkoholické nápoje míchané, míchané nápoje na základě piva, nápoje na základě piva bezpečkové, pивní koktejly, radlery, nealkoholické aperitivy; (41) služby v oblasti zábavy, výchovné zábavné služby, informace o možnostech zábavy, informace o možnostech rekreace, organizování vzdělávacích nebo zábavných soutěží, vzdělávací informace, organizování kulturních nebo vzdělávacích výstav, zábavné parky, služby pro oddech a rekreaci, vzdělávání, organizování sportovních soutěží, pořádání prázdninových táborů, provozování sportovních zařízení, pořádání a řízení školení, organizování a vedení seminářů, organizování a vedení konferencí, organizování plesů, pořádání loterie, provozování heren, prodej vstupenek, divadelní představení; (43) služby spojené s provozováním pohostinství, restaurace, samoobslužné restaurace, bary, kavárny, vinárny, cukrárny, rezervace restaurací, poskytování rychlého občerstvení, jídelny, stravování jako je servis jídel a servis nápojů, hromadné stravování, bufety, kiosky, příprava jídel, příprava nápojů, ubytovací služby, rezervace přechodného ubytování, hotelové služby, rezervace hotelů, penziony, rezervace penzionů, stravování pro zvířata, poradenská a informační činnost v oblasti stravování a ubytování.

Třídy výrobků a služeb:

16, 21, 32, 41, 43

(540)



(593) Obrazová

(111) **401289**

(220) 25.10.2023

(320) 25.10.2023

(442) 29.11.2023

(151) 06.03.2024

(730) **Omnipyra s.r.o.**, Dittrichova 346/4, Praha 2, Nové Město, 12000, CZ

(740) artpatent, advokátní kancelář s.r.o., Dukelských hrdinů 976/12, Praha 7, Holešovice, 17000

(210) O-588962

(511) (9) alarmy a výstražná zařízení (bezpečnostní, zabezpečovací a signalizační zařízení), hasicí přístroje, hubice, trysky požárních hadic, monitorovací videosystémy, ochranné a bezpečnostní prostředky, protipožární oděvy, přístroje na kontrolu požárů, signalizační přístroje, sprinklerové systémy na ochranu před požárem, zařízení na hašení požárů; (37) poradenské služby vztahující se k instalaci zabezpečovacího a bezpečnostního vybavení, instalace aktivní protipožární ochrany (instalační a montážní služby), instalace pasivní protipožární ochrany (instalační a montážní služby); (41) školicí služby zaměřené na používání protipožárního vybavení (školicí služby); (42) technické poradenství vztahující se k protipožární prevenci (technologické služby), inženýrské služby týkající se návrhu konstrukcí; (45) monitorování bezpečnostních systémů, bezpečnostní služby pro budovy, poradenství v oblasti bezpečnosti, služby vyhodnocování rizik v

oblasti zdraví a bezpečnosti.

Třídy výrobků a služeb:  
9, 37, 41, 42, 45

(540) **OMNISMART**

(592) Slovní

(111) **401290**

(220) 25.10.2023

(320) 25.10.2023

(442) 29.11.2023

(151) 06.03.2024

(730) **Get Brand s.r.o.**, Zvěřinova 3428/5, Praha 3, Strašnice, 13000, CZ

(740) Březina Mařík & partneři advokátní kancelář, s.r.o., Mgr. Josef Březina, advokát, Americká 177/35, Praha 2, Vinohrady, 12000

(210) O-588963

(511) (20) nábytek; (35) propagační činnost, reklama; (40) zpracování materiálů, a to výroba nábytku na zakázku, výroba reklamních předmětů na zakázku.

Třídy výrobků a služeb:

20, 35, 40

(540)



(593) Obrazová

(111) **401291**

(220) 25.10.2023

(320) 25.10.2023

(442) 29.11.2023

(151) 06.03.2024

(730) **Šantovka District s.r.o.**, tř. Kosmonautů 1221/2a, Olomouc, 77900, CZ

(210) O-588964

(511) (35) zprostředkování obchodů, obchodní služby a maloobchod a velkoobchod s kosmetikou, bižuterií, hodinkami, elektronickými přístroji, kuchyňskými potřebami, oděvy, obuví, pokrývkami hlavy, potravinami, nealkoholickými a alkoholickými nápoji, obchodní poradenství, obchodní administrativa, obchodní informace pro spotřebitele, obchodní asistence, obchodní propagace, obchodní řízení (management) pro obchody, propagace obchodu (reklama), obchodní řízení maloobchodních prodejen, správa maloobchodních podniků pro třetí osoby, podnikové řízení velkoobchodních a maloobchodních prodejen, řízení obchodní činnosti hotelů, administrativní služby poskytované hotely, reklamní služby v oblasti hotelů, hotelový management pro třetí osoby, reklamní, marketingové a propagační služby, inzertní služby, marketing, propagační marketing, analýza a průzkum trhu; (36) správa budov, služby nemovitostní (realitní služby); (41) organizování konferencí, výstav ke kulturním a vzdělávacím účelům a soutěží, organizování vyučovacích činností; (43) hotelové restaurační služby.

Třídy výrobků a služeb:

35, 36, 41, 43

(540) **Šantovka District**

(592) Slovní

(111) **401292**

(220) 25.10.2023

(320) 25.10.2023

(442) 29.11.2023

(151) 06.03.2024

(730) **Šantovka District s.r.o.**, tř. Kosmonautů 1221/2a, Olomouc, 77900, CZ

(210) O-588965

(511) (35) zprostředkování obchodů, obchodní služby a maloobchod a

velkoobchod s kosmetikou, bižuterií, hodinkami, elektronickými přístroji, kuchyňskými potřebami, oděvy, obuví, pokrývkami hlavy, potravinami, nealkoholickými a alkoholickými nápoji, obchodní poradenství, obchodní administrativa, obchodní informace pro spotřebitele, obchodní asistence, obchodní propagace, obchodní řízení (management) pro obchody, propagace obchodu (reklama), obchodní řízení maloobchodních prodejen, správa maloobchodních podniků pro třetí osoby, podnikové řízení velkoobchodních a maloobchodních prodejen, řízení obchodní činnosti hotelů, administrativní služby poskytované hotely, reklamní služby v oblasti hotelů, hotelový management pro třetí osoby, reklamní, marketingové a propagační služby, inzertní služby, marketing, propagační marketing, analýza a průzkum trhu; (36) správa budov, služby nemovitostní (realitní služby); (41) organizování konferencí, výstav ke kulturním a vzdělávacím účelům a soutěží, organizování vyučovacích činností; (43) hotelové restaurační služby.

Třídy výrobků a služeb:

35, 36, 41, 43

(540)

**Šantovka Apartments**

(592) Slovní

(111) **401293**

(220) 25.10.2023

(320) 25.10.2023

(442) 29.11.2023

(151) 06.03.2024

(730) **Šantovka District s.r.o.**, tř. Kosmonautů 1221/2a, Olomouc, 77900, CZ

(210) O-588966

(511) (35) zprostředkování obchodů, obchodní služby a maloobchod a velkoobchod s kosmetikou, bižuterií, hodinkami, elektronickými přístroji, kuchyňskými potřebami, oděvy, obuví, pokrývkami hlavy, potravinami, nealkoholickými a alkoholickými nápoji, obchodní poradenství, obchodní administrativa, obchodní informace pro spotřebitele, obchodní asistence, obchodní propagace, obchodní řízení (management) pro obchody, propagace obchodu (reklama), obchodní řízení maloobchodních prodejen, správa maloobchodních podniků pro třetí osoby, podnikové řízení velkoobchodních a maloobchodních prodejen, řízení obchodní činnosti hotelů, administrativní služby poskytované hotely, reklamní služby v oblasti hotelů, hotelový management pro třetí osoby, reklamní, marketingové a propagační služby, inzertní služby, marketing, propagační marketing, analýza a průzkum trhu; (36) správa budov, služby nemovitostní (realitní služby); (41) organizování konferencí, výstav ke kulturním a vzdělávacím účelům a soutěží, organizování vyučovacích činností; (43) hotelové restaurační služby.

Třídy výrobků a služeb:

35, 36, 41, 43

(540)

**Šantovka River**

(592) Slovní

(111) **401294**

(220) 25.10.2023

(320) 25.10.2023

(442) 29.11.2023

(151) 06.03.2024

(730) **Šantovka District s.r.o.**, tř. Kosmonautů 1221/2a, Olomouc, 77900, CZ

(210) O-588967

(511) (35) zprostředkování obchodů, obchodní služby a maloobchod a velkoobchod s kosmetikou, bižuterií, hodinkami, elektronickými přístroji, kuchyňskými potřebami, oděvy, obuví, pokrývkami hlavy, potravinami, nealkoholickými a alkoholickými nápoji, obchodní poradenství, obchodní administrativa, obchodní informace pro spotřebitele, obchodní asistence, obchodní propagace, obchodní řízení (management) pro obchody, propagace obchodu (reklama), obchodní řízení maloobchodních prodejen, správa maloobchodních podniků pro třetí osoby, podnikové řízení velkoobchodních a maloobchodních prodejen, řízení obchodní činnosti hotelů, administrativní služby poskytované hotely, reklamní služby v oblasti hotelů, hotelový management pro třetí osoby, reklamní, marketingové a propagační služby, inzertní služby, marketing, propagační marketing, analýza a průzkum trhu; (36) správa budov, služby nemovitostní (realitní služby); (41) organizování konferencí, výstav ke kulturním a vzdělávacím účelům a soutěží, organizování vyučovacích činností; (43) hotelové restaurační služby.

Třídy výrobků a služeb:  
35, 36, 41, 43

(540) **Šantovka Mall**

(592) Slovní

(111) **401295**

(220) 25.10.2023

(320) 25.10.2023

(442) 29.11.2023

(151) 06.03.2024

(730) **Šantovka District s.r.o.**, tř. Kosmonautů 1221/2a, Olomouc, 77900, CZ

(210) O-588968

(511) (35) zprostředkování obchodů, obchodní služby a maloobchod a velkoobchod s kosmetikou, bižuterií, hodinkami, elektronickými přístroji, kuchyňskými potřebami, oděvy, obuví, pokrývkami hlavy, potravinami, nealkoholickými a alkoholickými nápoji, obchodní poradenství, obchodní administrativa, obchodní informace pro spotřebitele, obchodní asistence, obchodní propagace, obchodní řízení (management) pro obchody, propagace obchodu (reklama), obchodní řízení maloobchodních prodejen, správa maloobchodních podniků pro třetí osoby, podnikové řízení velkoobchodních a maloobchodních prodejen, řízení obchodní činnosti hotelů, administrativní služby poskytované hotely, reklamní služby v oblasti hotelů, hotelový management pro třetí osoby, reklamní, marketingové a propagační služby, inzertní služby, marketing, propagační marketing, analýza a průzkum trhu; (36) správa budov, služby nemovitostní (realitní služby); (41) organizování konferencí, výstav ke kulturním a vzdělávacím účelům a soutěží, organizování vyučovacích činností; (43) hotelové restaurační služby.

Třídy výrobků a služeb:  
35, 36, 41, 43

(540) **Šantovka Hotel**

(592) Slovní

(111) **401296**

(220) 25.10.2023

(320) 25.10.2023

(442) 29.11.2023

(151) 06.03.2024

(730) **Šantovka District s.r.o.**, tř. Kosmonautů 1221/2a, Olomouc, 77900, CZ

(210) O-588969

(511) (35) zprostředkování obchodů, obchodní služby a maloobchod a velkoobchod s kosmetikou, bižuterií, hodinkami, elektronickými přístroji, kuchyňskými potřebami, oděvy, obuví, pokrývkami hlavy, potravinami, nealkoholickými a alkoholickými nápoji, obchodní poradenství, obchodní administrativa, obchodní informace pro spotřebitele, obchodní asistence, obchodní propagace, obchodní řízení (management) pro obchody, propagace obchodu (reklama), obchodní řízení maloobchodních prodejen, správa maloobchodních podniků pro třetí osoby, podnikové řízení velkoobchodních a maloobchodních prodejen, řízení obchodní činnosti hotelů, administrativní služby poskytované hotely, reklamní služby v oblasti hotelů, hotelový management pro třetí osoby, reklamní, marketingové a propagační služby, inzertní služby, marketing, propagační marketing, analýza a průzkum trhu; (36) správa budov, služby nemovitostní (realitní služby); (41) organizování konferencí, výstav ke kulturním a vzdělávacím účelům a soutěží, organizování vyučovacích činností; (43) hotelové restaurační služby.

Třídy výrobků a služeb:  
35, 36, 41, 43

(540) **Šantovka Hall**

(592) Slovní

(111) **401297**

(220) 25.10.2023

(320) 25.10.2023

(442) 29.11.2023

(151) 06.03.2024

(730) **Šantovka District s.r.o.**, tř. Kosmonautů 1221/2a, Olomouc, 77900, CZ

(210) O-588970

(511) (35) zprostředkování obchodů, obchodní služby a maloobchod a velkoobchod s kosmetikou, bižuterií, hodinkami, elektronickými přístroji,

kuchyňskými potřebami, oděvy, obuví, pokrývkami hlavy, potravinami, nealkoholickými a alkoholickými nápoji, obchodní poradenství, obchodní administrativa, obchodní informace pro spotřebitele, obchodní asistence, obchodní propagace, obchodní řízení (management) pro obchody, propagace obchodu (reklama), obchodní řízení maloobchodních prodejen, správa maloobchodních podniků pro třetí osoby, podnikové řízení velkoobchodních a maloobchodních prodejen, řízení obchodní činnosti hotelů, administrativní služby poskytované hotely, reklamní služby v oblasti hotelů, hotelový management pro třetí osoby, reklamní, marketingové a propagační služby, inzertní služby, marketing, propagační marketing, analýza a průzkum trhu; (36) správa budov, služby nemovitostní (realitní služby); (41) organizování konferencí, výstav ke kulturním a vzdělávacím účelům a soutěží, organizování vyučovacích činností; (43) hotelové restaurační služby.

Třídy výrobků a služeb:  
35, 36, 41, 43

(540) **Šantovka Tower**

(592) Slovní

(111) **401298**

(220) 25.10.2023

(320) 25.10.2023

(442) 29.11.2023

(151) 06.03.2024

(730) **Šantovka District s.r.o.**, tř. Kosmonautů 1221/2a, Olomouc, 77900, CZ

(210) O-588971

(511) (35) zprostředkování obchodů, obchodní služby a maloobchod a velkoobchod s kosmetikou, bižuterií, hodinkami, elektronickými přístroji, kuchyňskými potřebami, oděvy, obuví, pokrývkami hlavy, potravinami, nealkoholickými a alkoholickými nápoji, obchodní poradenství, obchodní administrativa, obchodní informace pro spotřebitele, obchodní asistence, obchodní propagace, obchodní řízení (management) pro obchody, propagace obchodu (reklama), obchodní řízení maloobchodních prodejen, správa maloobchodních podniků pro třetí osoby, podnikové řízení velkoobchodních a maloobchodních prodejen, řízení obchodní činnosti hotelů, administrativní služby poskytované hotely, reklamní služby v oblasti hotelů, hotelový management pro třetí osoby, reklamní, marketingové a propagační služby, inzertní služby, marketing, propagační marketing, analýza a průzkum trhu; (36) správa budov, služby nemovitostní (realitní služby); (41) organizování konferencí, výstav ke kulturním a vzdělávacím účelům a soutěží, organizování vyučovacích činností; (43) hotelové restaurační služby.

Třídy výrobků a služeb:  
35, 36, 41, 43

(540) **Šantovka Foodie**

(592) Slovní

(111) **401299**

(220) 25.10.2023

(320) 25.10.2023

(442) 29.11.2023

(151) 06.03.2024

(730) **Šantovka District s.r.o.**, tř. Kosmonautů 1221/2a, Olomouc, 77900, CZ

(210) O-588972

(511) (35) zprostředkování obchodů, obchodní služby a maloobchod a velkoobchod s kosmetikou, bižuterií, hodinkami, elektronickými přístroji, kuchyňskými potřebami, oděvy, obuví, pokrývkami hlavy, potravinami, nealkoholickými a alkoholickými nápoji, obchodní poradenství, obchodní administrativa, obchodní informace pro spotřebitele, obchodní asistence, obchodní propagace, obchodní řízení (management) pro obchody, propagace obchodu (reklama), obchodní řízení maloobchodních prodejen, správa maloobchodních podniků pro třetí osoby, podnikové řízení velkoobchodních a maloobchodních prodejen, řízení obchodní činnosti hotelů, administrativní služby poskytované hotely, reklamní služby v oblasti hotelů, hotelový management pro třetí osoby, reklamní, marketingové a propagační služby, inzertní služby, marketing, propagační marketing, analýza a průzkum trhu; (36) správa budov, služby nemovitostní (realitní služby); (41) organizování konferencí, výstav ke kulturním a vzdělávacím účelům a soutěží, organizování vyučovacích činností; (43) hotelové restaurační služby.

Třídy výrobků a služeb:

35, 36, 41, 43

(540)

## Šantovka Amfi

(592) Slovní

(111) **401300**

(220) 25.10.2023

(320) 25.10.2023

(442) 29.11.2023

(151) 06.03.2024

(730) Šantovka District s.r.o., tř. Kosmonautů 1221/2a, Olomouc, 77900, CZ

(210) O-588973

(511) (35) zprostředkování obchodů, obchodní služby a maloobchod a velkoobchod s kosmetikou, bižuterií, hodinkami, elektronickými přístroji, kuchyňskými potřebami, oděvy, obuví, pokrývkami hlavy, potravinami, nealkoholickými a alkoholickými nápoji, obchodní poradenství, obchodní administrativa, obchodní informace pro spotřebitele, obchodní asistence, obchodní propagace, obchodní řízení (management) pro obchody, propagace obchodu (reklama), obchodní řízení maloobchodních prodejen, správa maloobchodních podniků pro třetí osoby, podnikové řízení velkoobchodních a maloobchodních prodejen, řízení obchodní činnosti hotelů, administrativní služby poskytované hotely, reklamní služby v oblasti hotelů, hotelový management pro třetí osoby, reklamní, marketingové a propagační služby, inzertní služby, marketing, propagační marketing, analýza a průzkum trhu; (36) správa budov, služby nemovitostní (realitní služby); (41) organizování konferencí, výstav ke kulturním a vzdělávacím účelům a soutěží, organizování vyučovacích činností; (43) hotelové restaurační služby.

Třídy výrobků a služeb:

35, 36, 41, 43

(540)

## Šantovka Workcenter

(592) Slovní

(111) **401301**

(220) 25.10.2023

(320) 25.10.2023

(442) 29.11.2023

(151) 06.03.2024

(730) Šantovka District s.r.o., tř. Kosmonautů 1221/2a, Olomouc, 77900, CZ

(210) O-588974

(511) (35) zprostředkování obchodů, obchodní služby a maloobchod a velkoobchod s kosmetikou, bižuterií, hodinkami, elektronickými přístroji, kuchyňskými potřebami, oděvy, obuví, pokrývkami hlavy, potravinami, nealkoholickými a alkoholickými nápoji, obchodní poradenství, obchodní administrativa, obchodní informace pro spotřebitele, obchodní asistence, obchodní propagace, obchodní řízení (management) pro obchody, propagace obchodu (reklama), obchodní řízení maloobchodních prodejen, správa maloobchodních podniků pro třetí osoby, podnikové řízení velkoobchodních a maloobchodních prodejen, řízení obchodní činnosti hotelů, administrativní služby poskytované hotely, reklamní služby v oblasti hotelů, hotelový management pro třetí osoby, reklamní, marketingové a propagační služby, inzertní služby, marketing, propagační marketing, analýza a průzkum trhu; (36) správa budov, služby nemovitostní (realitní služby); (41) organizování konferencí, výstav ke kulturním a vzdělávacím účelům a soutěží, organizování vyučovacích činností; (43) hotelové restaurační služby.

Třídy výrobků a služeb:

35, 36, 41, 43

(540)

## Šantovka Play

(592) Slovní

(111) **401302**

(220) 25.10.2023

(320) 25.10.2023

(442) 29.11.2023

(151) 06.03.2024

(730) Šantovka District s.r.o., tř. Kosmonautů 1221/2a, Olomouc, 77900, CZ

(210) O-588975

(511) (35) zprostředkování obchodů, obchodní služby a maloobchod a velkoobchod s kosmetikou, bižuterií, hodinkami, elektronickými přístroji, kuchyňskými potřebami, oděvy, obuví, pokrývkami hlavy, potravinami,

nealkoholickými a alkoholickými nápoji, obchodní poradenství, obchodní administrativa, obchodní informace pro spotřebitele, obchodní asistence, obchodní propagace, obchodní řízení (management) pro obchody, propagace obchodu (reklama), obchodní řízení maloobchodních prodejen, správa maloobchodních podniků pro třetí osoby, podnikové řízení velkoobchodních a maloobchodních prodejen, řízení obchodní činnosti hotelů, administrativní služby poskytované hotely, reklamní služby v oblasti hotelů, hotelový management pro třetí osoby, reklamní, marketingové a propagační služby, inzertní služby, marketing, propagační marketing, analýza a průzkum trhu; (36) správa budov, služby nemovitostní (realitní služby); (41) organizování konferencí, výstav ke kulturním a vzdělávacím účelům a soutěží, organizování vyučovacích činností; (43) hotelové restaurační služby.

Třídy výrobků a služeb:

35, 36, 41, 43

(540)

## Šantovka Leisure

(592) Slovní

(111) **401303**

(220) 25.10.2023

(320) 25.10.2023

(442) 29.11.2023

(151) 06.03.2024

(730) Šantovka District s.r.o., tř. Kosmonautů 1221/2a, Olomouc, 77900, CZ

(210) O-588976

(511) (35) zprostředkování obchodů, obchodní služby a maloobchod a velkoobchod s kosmetikou, bižuterií, hodinkami, elektronickými přístroji, kuchyňskými potřebami, oděvy, obuví, pokrývkami hlavy, potravinami, nealkoholickými a alkoholickými nápoji, obchodní poradenství, obchodní administrativa, obchodní informace pro spotřebitele, obchodní asistence, obchodní propagace, obchodní řízení (management) pro obchody, propagace obchodu (reklama), obchodní řízení maloobchodních prodejen, správa maloobchodních podniků pro třetí osoby, podnikové řízení velkoobchodních a maloobchodních prodejen, řízení obchodní činnosti hotelů, administrativní služby poskytované hotely, reklamní služby v oblasti hotelů, hotelový management pro třetí osoby, reklamní, marketingové a propagační služby, inzertní služby, marketing, propagační marketing, analýza a průzkum trhu; (36) správa budov, služby nemovitostní (realitní služby); (41) organizování konferencí, výstav ke kulturním a vzdělávacím účelům a soutěží, organizování vyučovacích činností; (43) hotelové restaurační služby.

Třídy výrobků a služeb:

35, 36, 41, 43

(540)

## Šantovka Aquarium

(592) Slovní

(111) **401304**

(220) 25.10.2023

(320) 25.10.2023

(442) 29.11.2023

(151) 06.03.2024

(730) Šantovka District s.r.o., tř. Kosmonautů 1221/2a, Olomouc, 77900, CZ

(210) O-588977

(511) (35) zprostředkování obchodů, obchodní služby a maloobchod a velkoobchod s kosmetikou, bižuterií, hodinkami, elektronickými přístroji, kuchyňskými potřebami, oděvy, obuví, pokrývkami hlavy, potravinami, nealkoholickými a alkoholickými nápoji, obchodní poradenství, obchodní administrativa, obchodní informace pro spotřebitele, obchodní asistence, obchodní propagace, obchodní řízení (management) pro obchody, propagace obchodu (reklama), obchodní řízení maloobchodních prodejen, správa maloobchodních podniků pro třetí osoby, podnikové řízení velkoobchodních a maloobchodních prodejen, řízení obchodní činnosti hotelů, administrativní služby poskytované hotely, reklamní služby v oblasti hotelů, hotelový management pro třetí osoby, reklamní, marketingové a propagační služby, inzertní služby, marketing, propagační marketing, analýza a průzkum trhu; (36) správa budov, služby nemovitostní (realitní služby); (41) organizování konferencí, výstav ke kulturním a vzdělávacím účelům a soutěží, organizování vyučovacích činností; (43) hotelové restaurační služby.

Třídy výrobků a služeb:

35, 36, 41, 43



(540) **Šantovka Funpark**

(592) Slovní

(111) **401305**

(220) 25.10.2023

(320) 25.10.2023

(442) 29.11.2023

(151) 06.03.2024

(730) **V-PODLAHY, s.r.o.**, Na Hrázi 1603, Vsetín, 75501, CZ

(210) O-588979

(511) (19) nekovové stavební a konstrukční materiály a prvky; (27) podlahové krytiny a umělé venkovní povrchy; (37) stavebnictví, pokládání podlahových krytin.

Třídy výrobků a služeb:

19, 27, 37

(540) **EXPERTO FAMILY**

(592) Slovní

(111) **401306**

(220) 25.10.2023

(320) 25.10.2023

(442) 29.11.2023

(151) 06.03.2024

(730) **ONKEL family s.r.o.**, Nové sady 988/2, Brno, Staré Brno, 60200, CZ

(740) Ing. Pavel Nádvořník s.r.o., Klínová 620/1, Ostrava, Hulváky, 70900

(210) O-588985

(591) Barevná

(511) (18) batohy, zavazadla, cestovní tašky, peněženky a ostatní tašky, kufry, sportovní tašky, sportovní vaky, pouzdra z kůže nebo imitace kůže, pouzdra na klíče, pouzdra na vizitky nebo dokumenty z kůže nebo imitace kůže, kosmetické tašky (bez obsahu); (35) maloobchodní prodej zavazadel, velkoobchodní prodej zavazadel, reklamní, marketingové a propagační služby, on-line inzerce, podpora prodeje pro třetí strany, poskytování obchodního prostoru on-line pro nakupující a prodávající výrobků a služeb, provozování online trhu pro kupující a prodejce výrobků a služeb, poskytování obchodních a podnikatelských informací, zprostředkování obchodů s výrobky výše uvedenými ve třídě 18, zprostředkování obchodních informací, zprostředkování uvádění výrobků na trh, zprostředkování a uzavírání obchodních transakcí pro třetí osoby, nákupní objednávky (administrativní zpracování), poskytování komerčních informací prostřednictvím počítačové databáze, sběr informací do počítačové databáze, správa počítačové databáze, předvádění zboží pro reklamní účely a podporu prodeje, poradenské služby v oblasti zprostředkování nákupu zboží a služeb.

Třídy výrobků a služeb:

18, 35

(540)

**zdravý  
batoh** 

(593) Obrazová

(111) **401307**

(220) 25.10.2023

(320) 25.10.2023

(442) 29.11.2023

(151) 06.03.2024

(730) **BEITTEL, s.r.o.**, Tiskařská 599/12, Praha 10, Malešice, 10800, CZ

(740) JUDr. Pavlína Vanická, advokát, Kašparovo náměstí 2271/5, Praha 8, Libeň, 18000

(210) O-588990

(591) Barevná

(511) (18) sedlářské výrobky, biče a postroje pro zvířata; (24) textilní výrobky a náhradní součásti pro textilní výrobky, ložní prádlo a příkrývky, prádlo (nikoliv osobní); (25) oděvy, pokrývky hlavy, obuv, spodní a noční prádlo.

Třídy výrobků a služeb:

18, 24, 25

(540)



(593) Obrazová

(111) **401308**

(220) 25.10.2023

(320) 25.10.2023

(442) 29.11.2023

(151) 06.03.2024

(730) **Pavlis Martin, 2**, Suchomasty, 26722, CZ

(740) Mgr. Pavel Havlík, advokát, Klimentská 1652/36, Praha 1, Nové Město, 11000

(210) O-588992

(511) (2) barvy, nátěry, laky, konzervační přípravky proti korozi a proti deterioraci dřeva, barviva, inkousty pro tisk, značkování a rytecké práce, přírodní pryskyřice v surovém stavu, lístkové a práškové kovy pro použití při malování, dekorování, tisku a v umění; (20) nábytek, zrcadla, rámy obrazu, nádoby na skladování a přepravu; (21) domácí a kuchyňské potřeby a nádoby, nádobí na vaření a nádobí na stolování, kromě vidliček, nožů a lžic, hřebeny a mycí houby, kartáče, ne však malířské štětce, materiály pro výrobu kartáčů, pomůcky pro čištění, sklo v surovém stavu nebo částečně zpracované, kromě stavebního skla, výrobky ze skla, porcelánu a kameniny.

Třídy výrobků a služeb:

2, 20, 21

(540)

**PAVLIS** 

(593) Obrazová

(111) **401309**

(220) 25.10.2023

(320) 25.10.2023

(442) 29.11.2023

(151) 06.03.2024

(730) **Pavlis Martin, 2**, Suchomasty, 26722, CZ

(740) Mgr. Pavel Havlík, advokát, Klimentská 1652/36, Praha 1, Nové Město, 11000

(210) O-588994

(591) Barevná

(511) (2) barvy, nátěry, laky, konzervační přípravky proti korozi a proti deterioraci dřeva, barviva, inkousty pro tisk, značkování a rytecké práce, přírodní pryskyřice v surovém stavu, lístkové a práškové kovy pro použití při malování, dekorování, tisku a v umění; (20) nábytek, zrcadla, rámy obrazu, nádoby na skladování a přepravu; (21) domácí a kuchyňské potřeby a nádoby, nádobí na vaření a nádobí na stolování, kromě vidliček, nožů a lžic, hřebeny a mycí houby, kartáče, ne však malířské štětce, materiály pro výrobu kartáčů, pomůcky pro čištění, sklo v surovém stavu nebo částečně zpracované, kromě stavebního skla, výrobky ze skla, porcelánu a kameniny.

Třídy výrobků a služeb:

2, 20, 21  
(540)

PAVLIS  
INTERIER

(593) Obrazová

- (111) **401310**  
(220) 25.10.2023  
(320) 25.10.2023  
(442) 29.11.2023  
(151) 06.03.2024  
(730) **Pavlis Martin, 2**, Suchomasty, 26722, CZ  
(740) Mgr. Pavel Havlík, advokát, Klimentská 1652/36, Praha 1, Nové Město, 11000  
(210) O-588995  
(511) (2) barvy, nátěry, laky, konzervační přípravky proti korozi a proti deterioraci dřeva, barviva, inkousty pro tisk, značkování a rytecké práce, přírodní pryskyřice v surovém stavu, listkové a práškové kovy pro použití při malování, dekorování, tisku a v umění; (20) nábytek, zrcadla, rámy obrazu, nádoby na skladování a přepravu; (21) domácí a kuchyňské potřeby a nádoby, nádobí na vaření a nádobí na stolování, kromě vidliček, nožů a lžic, hřebeny a mycí houby, kartáče, ne však malířské štětce, materiály pro výrobu kartáčů, pomůcky pro čištění, sklo v surovém stavu nebo částečně zpracované, kromě stavebního skla, výrobky ze skla, porcelánu a kameniny.  
Třídy výrobků a služeb:  
2, 20, 21

(540)

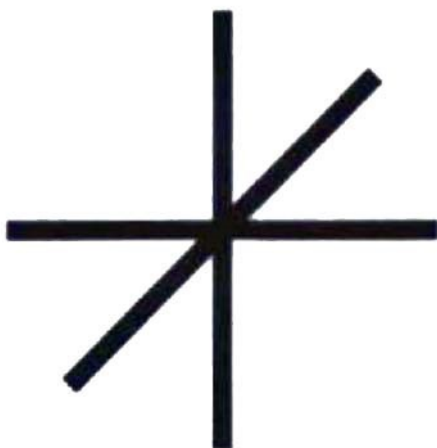

(593) Obrazová

- (111) **401311**  
(220) 25.10.2023  
(320) 25.10.2023  
(442) 29.11.2023  
(151) 06.03.2024  
(730) **Jaclab s.r.o.**, Na stezce 2123/2, Praha 10, Strašnice, 10000, CZ  
(210) O-588996  
(511) (9) generátory magnetického pole k jinému než lékařskému použití, vědecké, výzkumné a laboratorní přístroje a přístroje pro vyučování; (10) generátory magnetického pole pro lékařské použití.  
Třídy výrobků a služeb:  
9, 10

(540)

PrimerCube

(593) Obrazová

- (111) **401312**  
(220) 25.10.2023  
(320) 25.10.2023  
(442) 29.11.2023  
(151) 06.03.2024  
(730) **Albert Česká republika, s.r.o.**, Radlická 520/117, Praha 5, Jinonice, 15800, CZ  
(740) HAVEL & PARTNERS s.r.o., advokátní kancelář, Mgr. Ivan Rámeš, advokát, Na Florenci 2116/15, Praha 1, Nové Město, 11000  
(210) O-588997  
(591) Barevná  
(511) (16) poutače z papíru nebo lepenky, reklamní tabule z papíru nebo lepenky, štítky z papíru nebo lepenky, cenové visačky, cenovky z papíru nebo lepenky, tištěné reklamní materiály, reklamní prospekty, plakáty, katalogy, billboardy (plakáty), etikety z papíru nebo lepenky, samolepky; (35) reklamní a inzertní činnost, rozšiřování reklamních a (nebo) inzertních materiálů, vydávání reklamních textů, propagačních a inzertních tiskovin, propagace zboží, rozhlasová reklama, televizní reklama, venkovní reklama, on-line reklama, marketing, pronájem reklamních ploch, předvádění zboží, marketingové studie, podpora prodeje (tzv. merchandising) potravinářských a nepotravinářských výrobků prodávaných v maloobchodních a velkoobchodních prodejnách, obchodní administrativa, plánování obchodních a propagačních akcí, poskytování informací a/nebo informačních produktů reklamního nebo komerčního charakteru, služby v oblasti srovnávání cen, maloobchodní prodej potravinářských a nepotravinářských výrobků v supermarketech a hypermarketech, obchodní průzkum a analýza trhu, organizace reklamních a obchodních předváděcích akcí výrobků a služeb, prezentace pro reklamní účely, event marketing (získávání zákazníků pořádáním akcí), cílený marketing, poskytování marketingových informací prostřednictvím internetových stránek, reklama prostřednictvím všech veřejných komunikačních prostředků, propagace zboží a služeb třetích osob prostřednictvím distribuce karet na slevy.

Třídy výrobků a služeb:

16, 35

(540)



(593) Obrazová

- (111) **401313**  
(220) 25.10.2023  
(320) 25.10.2023  
(442) 29.11.2023  
(151) 06.03.2024  
(730) **G7, a.s.**, Tylova 541, Litvínov, Horní Litvínov, 43601, CZ  
(210) O-588999

(511) (4) paliva, pohonné hmoty; (35) velkoobchodní prodej olejů a maziv, velkoobchodní prodej pohonných hmot a roztoku syntetické močoviny (kapalného aditiva); (37) provoz čerpacích stanic; (39) doprava pohonných hmot.

Třídy výrobků a služeb:

4, 35, 37, 39

(540)

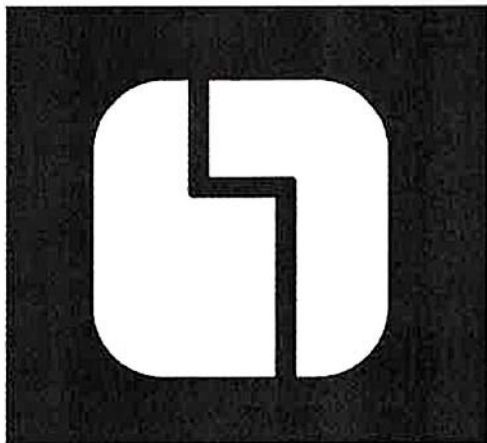

(593) Obrazová

(111) **401314**

(220) 25.10.2023

(320) 25.10.2023

(442) 29.11.2023

(151) 06.03.2024

(730) **Ulrich Dominik**, K Blahobytu 1699, Pardubice, Zelené Předměstí, 53002, CZ

(210) O-589002

(591) Barevná

(511) (9) informační technologie a audiovizuální, multimediální a fotografické přístroje, servery na web hosting; (41) školení v počítačovém programování; (42) služby v oblasti informačních technologií, vývoj softwaru, programování a implementace softwaru, navrhování, tvorba a programování webových stránek, služby v oblasti počítačového designu a programování, webhostingové služby a software jako služba a pronájem softwaru, služby zabezpečení, ochrany a obnovy v oblasti informačních technologií, konzultační, poradenské a informační služby v oblasti informačních technologií.

Třídy výrobků a služeb:

9, 41, 42

(540)



(593) Obrazová

(111) **401315**

(220) 25.10.2023

(320) 25.10.2023

(442) 29.11.2023

(151) 06.03.2024

(730) **CHARMAR a.s.**, Radlická 663/28, Praha 5, Smíchov, 15000, CZ

(740) Ing. Václav Kratochvíl, Husníkova 2086/22, Praha 5, Stodůlky, 15800

(210) O-589003

(511) (32) piva všeho druhu, minerální vody, ovocné a zeleninové šťávy jako nealkoholické nápoje nebo na výrobu nealkoholických nápojů, pивní mladinka, nealkoholické nápoje, mošty, přípravky na výrobu nápojů, sirupy, šumivé nápoje nealkoholické, stolní vody včetně vod ochucených, pramenité a minerální vody včetně vod ochucených, balená voda, nápojové

směsi a prášky, míchané nápoje s obsahem piva, výtažky z chmele na výrobu piva, příchutě na výrobu piva; (33) alkoholické nápoje všeho druhu v rámci této třídy, alkoholické extrakty, míchané alkoholické nápoje, koktejly, lihoviny, likéry, pálenky, alkoholické nápoje obsahující ovoce, vína, aperitivy, alkoholické výtažky z ovoce; (43) hostinské a kavárenské služby, zprostředkovatelské služby v oblasti cestovního ruchu v rámci této třídy, jako obstarávání poukázek na stravování, zajišťování ubytování, pronájem potřeb pro provoz restauračních zařízení, rychlé občerstvení, bar, bufet, jídelna, cukrárna, kavárna, restaurace, čepování piva, gastronomie, provozování stravovacích zařízení, organizační zajištění gastronomických akcí (cateringové služby).

Třídy výrobků a služeb:

32, 33, 43

(540)

**semmering**

(592) Slovní

(111) **401316**

(220) 25.10.2023

(320) 25.10.2023

(442) 29.11.2023

(151) 06.03.2024

(730) **LuMis Services s.r.o.**, Na Špitálce 2570/8, Praha 6, Dejvice, 16000, CZ

(210) O-589005

(511) (11) vařiče rýže, elektrické vařiče rýže.

Třídy výrobků a služeb:

11

(540)

**Lauben QuickClean Surface**

(592) Slovní

(111) **401317**

(220) 25.10.2023

(320) 25.10.2023

(442) 29.11.2023

(151) 06.03.2024

(730) **LuMis Services s.r.o.**, Na Špitálce 2570/8, Praha 6, Dejvice, 16000, CZ

(210) O-589006

(511) (7) stroje a přístroje na zpracování a přípravu potravin a nápojů; (11) elektrické fritovací hrnce, vybavení k vaření, ohřívání, chlazení a uchovávání potravin a nápojů, fritézy, elektrické fritézy, horkovzdušné fritézy, elektrické fritézy na smažení bez oleje.

Třídy výrobků a služeb:

7, 11

(540)

**Lauben EcoHeat Guard**

(592) Slovní

(111) **401318**

(220) 25.10.2023

(320) 25.10.2023

(442) 29.11.2023

(151) 06.03.2024

(730) **LuMis Services s.r.o.**, Na Špitálce 2570/8, Praha 6, Dejvice, 16000, CZ

(210) O-589008

(511) (11) multifunkční hrnce, hrnce (elektrické), elektrické hrnce na vaření [pro použití v domácnosti], elektrické tlakové hrnce, elektrické parní hrnce.

Třídy výrobků a služeb:

11

(540)

**Lauben PreciseHeat Technology**

(592) Slovní

(111) **401319**

(220) 25.10.2023

(320) 25.10.2023

(442) 29.11.2023

(151) 06.03.2024

(730) **Vinné sklepy Podivín s.r.o.**, Dolní Vály 78/7, Podivín, 69145, CZ

(740) Ing. Zdeněk Kučera, Dlouhá 207, Slušovice, 76315

(210) O-589016

(511) (16) časopisy, tiskoviny, periodika, knihy, knihařské výrobky, fotografie, pohlednice, plakáty, papírnické zboží, etikety z papíru, obaly z papíru a z plastů, papírové a plastové obaly a přebaly na víno a lihoviny spadající do této třídy, štítky na láhve - viněty (s výjimkou textilních); (21) skleněné láhve, skleněné obaly, poháry a pohárky na víno, lihoviny a míchané alkoholické nápoje (s výjimkou piva); (33) alkoholické nápoje (s výjimkou piva), vína, lihoviny, míchané alkoholické nápoje, míchané alkoholické nápoje s obsahem vína.

Třídy výrobků a služeb:

16, 21, 33

(540)



(593) Obrazová

(111) **401320**

(220) 25.10.2023

(320) 25.10.2023

(442) 29.11.2023

(151) 06.03.2024

(730) **Vinné sklepy Podivín s.r.o.**, Dolní Valy 78/7, Podivín, 69145, CZ

(740) Ing. Zdeněk Kučera, Dlouhá 207, Slušovice, 76315

(210) O-589017

(591) Barevná

(511) (16) časopisy, tiskoviny, periodika, knihy, knihařské výrobky, fotografie, pohlednice, plakáty, papírnické zboží, etikety z papíru, obaly z papíru a z plastů, papírové a plastové obaly a přebaly na víno a lihoviny spadající do této třídy, štítky na láhve - viněty (s výjimkou textilních); (21) skleněné láhve, skleněné obaly, poháry a pohárky na víno, lihoviny a míchané alkoholické nápoje (s výjimkou piva); (33) alkoholické nápoje (s výjimkou piva), vína, lihoviny, míchané alkoholické nápoje, míchané alkoholické nápoje s obsahem vína.

Třídy výrobků a služeb:

16, 21, 33

(540)

VINNÉ SKLEPY PODIVÍN



(593) Obrazová

(111) **401321**

(220) 26.10.2023

(320) 26.10.2023

(442) 29.11.2023

(151) 06.03.2024

(730) **FORTUNA GAME a.s.**, Italská 2584/69, Praha 2, Vinohrady, 12000, CZ

(210) O-589018

(511) (35) inzertní, reklamní, propagační činnost, vydávání reklamních textů, provozování reklamních ploch, reklamních bannerů, reklamních balonů, reklamních klipů, vše v souvislosti s provozováním hazardních her, marketing k provozování hazardních her; (41) provozování a organizování hazardních her, organizování soutěží.

Třídy výrobků a služeb:

35, 41

(540)

**FORTUNA TI PŘEJE**

(592) Slovní

(111) **401322**

(220) 26.10.2023

(320) 26.10.2023

(442) 29.11.2023

(151) 06.03.2024

(730) **FORTUNA GAME a.s.**, Italská 2584/69, Praha 2, Vinohrady, 12000, CZ

(210) O-589019

(511) (35) inzertní, reklamní, propagační činnost, vydávání reklamních textů, provozování reklamních ploch, reklamních bannerů, reklamních balonů, reklamních klipů, vše v souvislosti s provozováním hazardních her, marketing k provozování hazardních her; (41) provozování a organizování hazardních her, organizování soutěží.

Třídy výrobků a služeb:

35, 41

(540)

**ŠTĚDRÝ ČUNÍK**

(592) Slovní

(111) **401323**

(220) 26.10.2023

(320) 26.10.2023

(442) 29.11.2023

(151) 06.03.2024

(730) **Hrdinová Čechová Heda Mgr.**, V cestkách 1057/10, Praha 9, Klánovice, 198 00, CZ

(210) O-589020

(591) Barevná

(511) (5) hygienické přípravky a hygienické výrobky, potravní doplňky, dietetické přípravky pro léčebné účely; (9) nosiče dat a informací nahrané,

multimediální informační katalogy, multimediální a informační katalogy v elektronické podobě, elektronické časopisy, elektronická periodika a knihy v elektronické podobě, elektronické publikace (stažitelné), multimediální aplikace, informační produkty na nosičích dat a/nebo v elektronických datových, informačních telekomunikačních sítích všeho druhu; (10) zdravotnické pomůcky pro léčebné a rehabilitační účely; (16) tiskoviny zařazené do této třídy, zejména časopisy, informační a propagační materiály, letáky, kalendáře, fotografie, periodické a neperiodické publikace, knihy, časopisy, katalogy, brožury, fotografie, plakáty, kalendáře, billboardy v rámci této třídy, tištěné instruktážní materiály, učební pomůcky s výjimkou přístrojů, informační a reklamní materiály zařazené v této třídě; (25) obuv, oděvy, sportovní oblečení, oblečení na jógu a volný čas; (27) cvičební podložky pro jógu; (28) sportovní zařízení a zařízení ke cvičení; (35) zprostředkovatelská činnost v oblasti obchodu, maloobchod - velkoobchod, internetový obchod, vše s výrobky zařazenými do třídy 3 a to: aroma (éterické oleje), masážní gely jiné než pro léčebné účely, nápoje (příchutě), oleje éterické, silice, oleje pro kosmetické účely, osvěžovače vzduchu, kosmetické přípravky pro péči o pokožku, přípravky pro vykuřování (parfumerie), vonné tyčinky, s výrobky zařazenými do třídy 5 a to: léčivé bahno, léčivé byliny, léčivé čaje, přípravky na čištění vzduchu, minerální doplňky potravy, doplňky výživové, léčivé koupelové soli, masti pro farmaceutické účely, léčivé nápoje, obklady, farmaceutické přípravky pro péči o pokožku, posilující přípravky, tonika, proteinové potravinové doplňky, přípravky do koupele pro léčebné účely, vykuřovací tyčinky, a s výše uvedenými výrobky zařazenými do tříd 9, 10, 16, reklama, propagace, inzerce všemi druhy médií, on-line prezentace a inzerce uživatelů v počítačové síti Internet, rozšiřování reklamních a informačních materiálů, marketing, poradenská a zprostředkovatelská činnost v uvedených oblastech, obchodní činnost (služby poradenství); (41) sportovní cvičení, provozování tělovýchovných, sportovních a rekondičních zařízení, posilovny, zabezpečování sportovních aktivit a služeb v oblasti fitness centra, jóga, skupinová cvičení, osobní trénink, gymnastický výcvik, činnost a vzdělávání sportovních instruktorů, pořádání kurzů pro cvičitele, nakladatelská a vydavatelská činnost včetně nahrávání, půjčování, vydávání a šíření zvukových a zvukově-obrazových nosičů, zprostředkovatelská a poradenská činnost v uvedených oblastech vzdělávání, školící a lektorská činnost, zábava, školení, sportovní a kulturní aktivity související se sportem a tělesným i duševním zdravím, všechno v oboru jógy, tance, sportovní gymnastiky, fyzioterapie (pohybové terapie), publikování psychosomatických knih, poskytování on-line publikací, také ke stažení, vydávání knih, vydávání elektronických knih a časopisů a deníků on-line, vydávání textů, s výjimkou reklamních textů, psaní textů jiných než reklamních, vzdělávací informace, služby zdravotnického klubu zdravotní a kondiční cvičení), fyziotvrdění, praktické vzdělávání (předvádění), poskytování informací o zábavě, poradenství v oblasti vyučování, služby poradenství v oboru tance, gymnastiky a sportovní gymnastiky, služby digitálního zpracování obrazu, informace o možnostech zábavy, o výchově a vzdělávání, organizování a vedení konferencí, kongresů a seminářů, pořádání a řízení pracovních setkání (školení), poskytování on-line elektronických publikací (bez možnosti stažení), pořádání a řízení školení, výcvik instruktážní a výchovný, publikační činnost, nakladatelská a vydavatelská činnost, elektronické publikování, výchovná činnost, pořádání, vedení a organizování seminářů, školení, pracovních setkávání (vzdělávání), organizování a vedení dílen workshopů, kongresů, konferencí, symposií, kolokvií, tvorba výukových programů, půjčování nahraných nosičů dat, zvukových a obrazových záznamů, sportovní poradenství, tělesná výchova, pořádání sportovních, společenských a kulturních akcí, instruktáž k provádění pohybových cvičení; (42) služby testování, služby ověřování a služby kontroly kvality, vědecké a technologické služby, biologický výzkum, klinický výzkum a lékařský výzkum, klinické testy (provádění), klinické zkoušky; (44) zdravotní péče, lékařské diagnostické služby, provádění specifických pohybových cvičení zdravotní péče – nápravná cvičení, fyzioterapeutická péče, poradenství k zdravému životnímu stylu, psychologické poradenství, provozování zařízení sloužících k regeneraci (zdravotní péče), ošetrovatelské služby, nabídka služeb wellness, fyzioterapie, fyzikální terapie, masáže, aromaterapeutické služby, veřejné lázně pro hygienické účely, služby zdravotních lázní, soukromé kliniky, zotavovny a sanatoria, chiropraxe, psychická terapie, lékařské služby, služby veterináře, fyzická rehabilitace, lékařská pomoc a lékařské služby, jmenovitě lékařská asistence, zdravotní péče, nutriční poradenství v rámci této třídy, služby v oblasti snižování tělesné hmotnosti, provozování zdravotnických zařízení pro fyzioterapii, rehabilitaci, regeneraci, rekondici a rekonvalescenci lidského organismu, služby poradenství v oboru sportovního lékařství, koordinace pohybů těla a fyzioterapie (kinezioterapie), provozování regeneračních zařízení (zdravotní péče).

Třídy výrobků a služeb:  
5, 9, 10, 16, 25, 27, 28, 35, 41, 42, 44

(540)



(593) Obrazová

- (111) **401324**  
(220) 26.10.2023  
(320) 26.10.2023  
(442) 29.11.2023  
(151) 06.03.2024  
(730) **Fashion Factory s.r.o.**, Vlasákova 1419/21, Praha 5, Stodůlky, 15500, CZ  
(740) Advokátní kancelář Vlčková a partneři, s.r.o., Mgr. Daniela Vlčková, Jana Masaryka 252/6, Praha 2, Vinohrady, 12000  
(210) O-589021  
(511) (29) hotová jídla obsahující převážně maso, hotová jídla obsahující převážně zeleninu, hotová jídla sestávající především z kebabu; (30) omáčka na kebab; (43) poskytování jídla a nápojů, bistra (služby), bufety rychlého občerstvení, poskytování jídel a nápojů v restauracích, příprava a poskytování stravování a nápojů pro okamžitou spotřebu, restaurace, restaurace s odnosem jídel s sebou, restaurace servírující porcované maso.

Třídy výrobků a služeb:  
29, 30, 43

(540)

**Saray Durum**

(592) Slovní

- (111) **401325**  
(220) 26.10.2023  
(320) 26.10.2023  
(442) 29.11.2023  
(151) 06.03.2024  
(730) **TBG METROSTAV s.r.o.**, Koželušská 2246/5, Praha 8, Libeň, 18000, CZ  
(210) O-589025  
(511) (19) beton, tekutý beton, hotový beton; (37) betonování, čerpání betonu, opravy betonu; (40) drcení betonu, zpracování odpadu (recyklace), opětovné využití materiálů [recyklace odpadu], zpracování betonu, recyklace a zpracování odpadů.

Třídy výrobků a služeb:  
19, 37, 40

(540)

**R-CRETE**

(592) Slovní

- (111) **401326**  
(220) 26.10.2023  
(320) 26.10.2023  
(442) 29.11.2023  
(151) 06.03.2024  
(730) **Soviš David Mgr. Bc.**, Habrmanova 1894, Česká Třebová, 56002, CZ  
(740) Advokátní kancelář Mgr. Aleš Velc, Mgr. Aleš Velc, advokát, Toulcovovo nám. 156, Litomyšl, Litomyšl-Město, 57001  
(210) O-589042  
(511) (10) přístroje a nástroje na masáže, masážní přístroje a nástroje (léčebné účely), přístroje na fyzické cvičení pro lékařské účely, přístroje na tělesná

cvičení pro lékařské účely; (44) terapeutické služby, služby zdravotní péče, fyzioterapie, elektroterapeutické služby v oblasti fyzioterapie, masáže, sportovní masáže, zdravotní péče v oblasti terapeutických masáží, konzultační služby vztahující se k masáží, fyzická rehabilitace, služby v oblasti sportovní medicíny, zdravotní péče v oblasti nápravných cvičení.

Třídy výrobků a služeb:  
10, 44

(540) **Soviš fyzio**

(592) Slovní

(111) **401327**

(220) 27.10.2023

(320) 27.10.2023

(442) 29.11.2023

(151) 06.03.2024

(730) **VGV projekty s.r.o.**, Plotná 544/41, Brno, Komárov, 60200, CZ

(740) INPARTNERS GROUP, Mgr. Jan Brauner LL.M., advokát, Cyrilská 508/7, Brno, Trnitá, 60200

(210) O-589054

(591) Barevná

(511) (35) daňové poradenství (účetnictví), administrativní služby, aktualizace a údržba dat v počítačových databázích, poradenství v oblasti řízení obchodní činnosti, poradenství (personální), poradenství při vedení podniků, příprava daňových přiznání, příprava výplatních listin, účetní poradenství týkající se daní, služby spojené s podáváním daňových přiznání, systematizace údajů do počítačových databází, účetnictví, vedení počítačové evidence, vyhotovování výpisů z účtu, zprostředkování daňového poradenství (účetnictví), zprostředkování obchodních informací, překlad informací do počítačových databází, služby revize účtů (audit), vedení kartoték v počítači; (36) finanční plánování, finanční poradenství, finanční analýzy, finanční prognózy, finanční management, finanční řízení, poradenské služby v oblasti finančního plánování a investic, správa finančního portfolia, správa finančního rizika, osobní finanční management, zprostředkování pojištění, zprostředkování finančních služeb, informace a konzultace k pojišťovnictví, konzultace při koupi nemovitosti, konzultace řízení finančních rizik, poradenství v oblasti financování nákupu nemovitostí, analýza rodinného rozpočtu, poradenské služby v oblasti daňových přiznání (ne účetnictví), daňové poradenství a plánování, daňové konzultace, úschova cenných papírů a dokumentů, asistence při pojistných událostech, zprostředkování komunikace s finančními úřady a dalšími orgány státní správy ve věcech financí, správa majetku (wealth management); (45) zprostředkování poskytování právních služeb.

Třídy výrobků a služeb:  
35, 36, 45

(540)

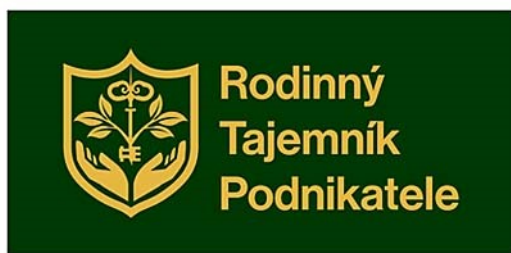

(593) Obrazová

(111) **401328**

(220) 27.10.2023

(320) 27.10.2023

(442) 29.11.2023

(151) 06.03.2024

(730) **MAVE Sensors s.r.o.**, Polní 35, Krchleby, 28802, CZ

(740) AB PARTNERS advokátní kancelář s.r.o., Mgr. Petr Bílý LL.M., advokát, Dřevná 382/2, Praha 2, Nové Město, 12800

(210) O-589055

(511) (9) přístroje a nástroje k vědeckým a laboratorním účelům, přístroje a nástroje k vážení a měření, přístroje a nástroje určené ke kontrolním účelům, kapacitní hladinoměry, hladinové kontroléry, snímače výšky hladiny, senzory hladiny kapalin, ponorné sondy, regulátory hladiny (elektrická

zařízení), ukazatele hladiny, měřiče hladiny kapalin, vodoznaky (optické); (37) opravárenské služby v oblasti elektrických, elektro-technických výrobků a přístrojů průmyslové elektroniky; (42) projekce a inženýrská činnost v oblasti průmyslové elektroniky a elektrotechniky.

Třídy výrobků a služeb:  
9, 37, 42

(540)

**MAVE snímače hladiny**

(592) Slovní

(111) **401329**

(220) 27.10.2023

(320) 27.10.2023

(442) 29.11.2023

(151) 06.03.2024

(730) **Alpha Personal s.r.o.**, Těšínská 2672/42, Opava, Předměstí, 74601, CZ

(740) HULVA & PARTNERS s.r.o., advokátní kancelář, JUDr. Tomáš Hulva MBA, LL.M., náměstí Republiky 2/1, Opava, Předměstí, 74601

(210) O-589056

(511) (35) reklama, zprostředkování zaměstnání, zprostředkování reklamy, marketing, administrativní služby, nábor zaměstnanců; (36) pronájem bytů; (41) fotografování, školení, vedení workshopů (školení), pořádání a vedení seminářů, překladatelské a tlumočnické služby.

Třídy výrobků a služeb:  
35, 36, 41

(540)

**Alpha Personal**

(592) Slovní

(111) **401330**

(220) 27.10.2023

(320) 27.10.2023

(442) 29.11.2023

(151) 06.03.2024

(730) **eD management group s.r.o.**, Na strži 1702/65, Praha 4, Nusle, 14000, CZ

(740) Dana Lukajová, patentová zástupkyně, Voršilská 130/10, Praha 1, Nové Město, 11000

(210) O-589090

(511) (9) hardware, software a příslušenství a komponenty výpočetní techniky, komunikační techniky, zařízení pro zpracování informací, nosiče záznamů nahrané i nenahrané, hardwarové a softwarové systémy informačních technologií zařazené ve třídě 9, hardwarové a softwarové systémy výpočetní, komunikační a informační techniky zařazené ve třídě 9, přístroje a systémy elektronické zařazené v této třídě, nahrané magnetické nosiče dat, počítačový software, multimediální zařízení a přístroje, nahrané nosiče dat k použití s počítači, přístroje na uchování dat, počítačová periferní zařízení, přístroje na zpracování dat, notebooky (počítače), počítače, počítačový hardware, tablety (počítače), tašky na počítače, chytré brýle, počítačové servery, centrální procesorové jednotky (procesory), disková mechanika počítače, mikroprocesory, modemy, počítačové paměti, přehrávače kompaktních disků, elektronické komponenty pro počítače, externí pevné disky počítačů, grafické karty, karty rozhraní do přístrojů na zpracování dat, mechanika pevného disku, počítačová paměťová zařízení, počítačové čipy, počítačové komponenty; (35) organizování akcí, výstav, prodejních trhů a přehlídek pro obchodní, propagační a reklamní účely, prezentace výrobků v komunikačních médiích pro účely maloobchodu a velkoobchodu, maloobchodní a velkoobchodní služby v oblasti výrobků informačních technologií, výpočetní techniky, kancelářské techniky, komunikační techniky, zásilkové maloobchodní a velkoobchodní služby zaměřené na výroby informačních technologií, výpočetní techniky, kancelářské techniky, komunikační techniky, zprostředkování a uzavírání obchodů pro třetí strany, zprostředkování smluv na nákup a prodej zboží; (42) poradenství a konzultace v oblasti informačních technologií, výpočetní techniky, kancelářské techniky, komunikační techniky, služby v oblasti informačních technologií, pronájem a údržba počítačového softwaru, pronájem počítačů a počítačového softwaru, vývoj počítačových systémů, výzkum v oblasti informačních technologií, výzkum v oblasti technologie zpracování dat, konzultační služby v oblasti informačních technologií [IT], pronájem zařízení na zpracování dat, navrhování a vývoj počítačového hardwaru, počítačové programování, software jako služba [SaaS], platforma jako služba (PAAS), instalace počítačového softwaru.

Třídy výrobků a služeb:  
9, 35, 42

(540)



(593) Obrazová

- (111) **401331**  
(220) 27.10.2023  
(320) 27.10.2023  
(442) 29.11.2023  
(151) 06.03.2024  
(730) **ed management group s.r.o.**, Na strži 1702/65, Praha 4, Nusle, 14000, CZ  
(740) Dana Lukajová, patentová zástupkyně, Voršilská 130/10, Praha 1, Nové Město, 11000  
(210) O-589091  
(511) (9) hardware, software a příslušenství a komponenty výpočetní techniky, komunikační techniky, zařízení pro zpracování informací, nosiče záznamů nahrané i nenahrané, hardwarové a softwarové systémy informačních technologií zařazené ve třídě 9, hardwarové a softwarové systémy výpočetní, komunikační a informační techniky zařazené ve třídě 9, přístroje a systémy elektronické zařazené v této třídě, nahrané magnetické nosiče dat, počítačový software, multimediální zařízení a přístroje, nahrané nosiče dat k použití s počítači, přístroje na uchování dat, počítačová periferní zařízení, přístroje na zpracování dat, notebooky (počítače), počítače, počítačový hardware, tablety (počítače), tašky na počítače, chytré brýle, počítačové servery, centrální procesorové jednotky (procesory), disková mechanika počítače, mikroprocesory, modemy, počítačové paměti, přehrávače kompaktních disků, elektronické komponenty pro počítače, externí pevné disky počítačů, grafické karty, karty rozhraní do přístrojů na zpracování dat, mechanika pevného disku, počítačová paměťová zařízení, počítačové čipy, počítačové komponenty; (35) organizování akcí, výstav, prodejních trhů a přehlídek pro obchodní, propagační a reklamní účely, prezentace výrobků v komunikačních médiích pro účely maloobchodu a velkoobchodu, maloobchodní a velkoobchodní služby v oblasti výrobků informačních technologií, výpočetní techniky, kancelářské techniky, komunikační techniky, provozování e-shopu s výrobky informačních technologií, výpočetní techniky, kancelářské techniky, komunikační techniky, zásilkové maloobchodní a velkoobchodní služby zaměřené na výrobky informačních technologií, výpočetní techniky, kancelářské techniky, komunikační techniky, zprostředkování a uzavírání obchodů pro třetí strany, zprostředkování smluv na nákup a prodej zboží; (42) poradenství a konzultace v oblasti informačních technologií, výpočetní techniky, kancelářské techniky, komunikační techniky, služby v oblasti informačních technologií, pronájem a údržba počítačového softwaru, pronájem počítačů a počítačového softwaru, vývoj počítačových systémů, výzkum v oblasti informačních technologií, výzkum v oblasti technologie zpracování dat, konzultační služby v oblasti informačních technologií [IT], pronájem zařízení na zpracování dat, navrhování a vývoj počítačového hardwaru, počítačové programování, software jako služba [SaaS], platforma jako služba (PAAS), instalace počítačového softwaru.

Třídy výrobků a služeb:  
9, 35, 42

(540)



(593) Obrazová

- (111) **401332**  
(220) 30.10.2023  
(320) 30.10.2023  
(442) 29.11.2023  
(151) 06.03.2024  
(730) **Magic Academy s.r.o.**, Příčná 1892/4, Praha 1, Nové Město, 11000, CZ  
(740) Mgr. Tomáš Pauch, advokát, Sokolovská 695/115b, Praha 8, Karlín, 18600  
(210) O-589093  
(511) (9) interaktivní elektronické publikace, stahovatelné elektronické publikace; (41) akademie online kurzů zaměřených na duševní zdraví a osobní rozvoj, poskytování informací o duševním zdraví a osobním rozvoji prostřednictvím online portálu, vzdělávací služby vztahující se k duševnímu zdraví a osobnímu rozvoji, pořádání a vedení školicích kurzů zaměřených na duševní zdraví a osobní rozvoj, koučink (školení), organizování workshopů, seminářů, přednášek a konferencí, zajišťování vzdělávacích seminářů online, výroba a vedení vzdělávacích kurzů a programů.

Třídy výrobků a služeb:  
9, 41

(540)

**MAGIC ACADEMY**

(592) Slovní

- (111) **401333**  
(220) 30.10.2023  
(320) 30.10.2023  
(442) 29.11.2023  
(151) 06.03.2024  
(730) **Magic Academy s.r.o.**, Příčná 1892/4, Praha 1, Nové Město, 11000, CZ  
(740) Mgr. Tomáš Pauch, advokát, Sokolovská 695/115b, Praha 8, Karlín, 18600  
(210) O-589094  
(511) (9) interaktivní elektronické publikace, stahovatelné elektronické publikace; (41) akademie online kurzů zaměřených na duševní zdraví a osobní rozvoj, poskytování informací o duševním zdraví a osobním rozvoji prostřednictvím online portálu, vzdělávací služby vztahující se k duševnímu zdraví a osobnímu rozvoji, pořádání a vedení školicích kurzů zaměřených na duševní zdraví a osobní rozvoj, koučink (školení), organizování workshopů, seminářů, přednášek a konferencí, zajišťování vzdělávacích seminářů online, výroba a vedení vzdělávacích kurzů a programů.

Třídy výrobků a služeb:  
9, 41

(540)



(593) Obrazová

- (111) **401334**  
(220) 30.10.2023  
(320) 30.10.2023  
(442) 29.11.2023  
(151) 06.03.2024  
(730) **PROLDEN Solution s.r.o.**, Revoluční 1082/8, Praha 1, Nové Město, 11000, CZ  
(210) O-589113  
(591) Barevná  
(511) (35) bannerová reklama, digitální reklamní služby, inzeráty (příprava), inzercie a inzertní služby, inzertní služby poskytované přes internet, kompilace reklamy pro použití jako webové stránky na internetu, on-line propagace počítačových sítí a webových stránek, reklama on-line v počítačové síti, optimalizace provozu na webových stránkách, počítačové on-line objednávky, digitalizované informační služby v oblasti podnikání, obchodní informační služby poskytované přes internet; (38) datová komunikace elektronickými prostředky, datová komunikace elektronickou poštou, diskusní fóra (poskytování internetových diskusních fór), poskytování diskusních místností na internetu, služby diskusních místností pro sociální sítě, distribuce dat nebo audiovizuálních záznamů prostřednictvím globální počítačové sítě nebo internetu, přenos a distribuce dat nebo audiovizuálních obrázků prostřednictvím globální počítačové sítě nebo internetu, elektronický přenos dat a dokumentů prostřednictvím počítačových terminálů a elektronických zařízení, interaktivní komunikační služby prostřednictvím počítače, posílání zpráv prostřednictvím webových stránek, poskytování chat linek s použitím internetu, poskytování hlasových chatů, poskytování přístupu do internetových chatových místností, poskytování internetových chatových místností a internetových fór, poskytování on-line chatových místností ke komunikaci v rámci sociálních sítí, poskytování online chatových místností za účelem přenosu zpráv mezi počítačovými uživateli, služby v oblasti online komunikace, počítačové komunikační služby, komunikační služby prostřednictvím počítačové sítě, počítačové komunikační služby pro přenos informací, poskytování přístupu do internetových (diskusních) fór; (42) programování webových stránek, programování softwaru pro vývoj webových stránek, aktualizace webových stránek pro třetí osoby.

Třídy výrobků a služeb:  
35, 38, 42

(540)



(593) Obrazová

- (111) **401335**  
(220) 31.10.2023  
(320) 31.10.2023  
(442) 29.11.2023  
(151) 06.03.2024  
(730) **Profitak group, s.r.o.**, Pavlovská 502/12, Brno, Kohoutovice, 62300, CZ  
(740) AK JUDr. Kristina Škampová a spol., JUDr. Kristina Škampová, Pellicova 29/8a, Brno, Brno-město, 60200  
(210) O-589117  
(511) (9) počítačový software na údržbu a provozování počítačového systému, počítačový software k vytváření vyhledatelných databází informací a dat, počítačový software na vyhledávání, software pro zpracování dat, počítačový software pro účely reklamy; (35) aktualizace reklamních informací v počítačové databázi, optimalizace provozu na webových stránkách, optimalizace vyhledávače; (42) aktualizování softwarových databází, ovládání vyhledávacích nástrojů, konverze dat elektronických informací, poradenské služby v oblasti vývoje produktu a zlepšování kvality softwaru.

Třídy výrobků a služeb:  
9, 35, 42

(540)

**Kvinono**

(592) Slovní

- (111) **401336**  
(220) 31.10.2023  
(320) 31.10.2023  
(442) 29.11.2023  
(151) 06.03.2024  
(730) **ATOZ Marketing s.r.o.**, Boudova 611, Praha 5, Lipence, 15531, CZ  
(210) O-589119  
(591) Barevná  
(511) (16) tiskopisy, tiskárenské výrobky, časopisy (periodika), odborné časopisy; (35) reklama, průzkum trhu, průzkum a analýzy trhu, propagace, obchodní propagace, reklama, řízení obchodní činnosti; (41) školení, vzdělávání dospělých, obchodní vzdělávání, zábava, pořádání výroční konference v oblasti logistiky, pořádání výroční konference v oblasti dodávání zboží a služeb, pořádání výroční vzdělávací konference, organizování vzdělávacích kongresů, pořádání kongresů pro vzdělávací účely, pořádání kongresů pro obchodní účely, pořádání, vedení a organizování kongresů, poskytování informací o kongresech, vedení seminářů, vydávání ocenění v oblasti vzdělávání, osvědčování související s oceněním v oblasti vzdělávání, vydávání časopisů, organizování webinářů, vydávání webových časopisů; (42) kontrola kvality, správa webových stránek.

Třídy výrobků a služeb:  
16, 35, 41, 42



(540)



(593) Obrazová

(111) **401337**

(220) 31.10.2023

(320) 31.10.2023

(442) 29.11.2023

(151) 06.03.2024

(730) **KITOVO s.r.o.**, Větrná 381, Struhařov, 25164, CZ

(210) O-589135

(511) (28) hračky.

Třídy výrobků a služeb:  
28

(540)

**Mighty Fight**

(592) Slovní

(111) **401338**

(220) 31.10.2023

(320) 31.10.2023

(442) 29.11.2023

(151) 06.03.2024

(730) **DZ Dent, s.r.o.**, č. ev. 880, Jílové u Prahy, 25401, CZ

(210) O-589139

(511) (35) administrativní služby v oblasti zubního zdravotního pojištění, reklamní, marketingové a propagační služby; (40) čištění zubních náhrad; (41) školení; (44) služby zubního lékařství, služby týkající se zubní hygieny.

Třídy výrobků a služeb:

35, 40, 41, 44

(540)

**SANADENT**

(592) Slovní

(111) **401339**

(220) 01.11.2023

(320) 01.11.2023

(442) 29.11.2023

(151) 06.03.2024

(730) **GLASSA s.r.o.**, Jana Kříže 846/21, Most, 43401, CZ

(210) O-589149

(591) Barevná

(511) (9) brýle, sluneční brýle a kontaktní čočky, dioptrické brýle, brýle na čtení, ochranné brýle, antireflexní brýle, dětské brýle, polarizační brýle, cyklistické brýle, optické brýle, korekční brýle, módní brýle, stojany na brýle, sáčky na brýle, pouzdra na brýle a sluneční brýle, brýle pro noční vidění, brýle pro práci na počítači, brýle proti modrému světlu; (21) čistící ubrousky na brýle; (28) prizmatické brýle na hraní.

Třídy výrobků a služeb:

9, 21, 28

(540)



(593) Obrazová

## Přehled zápisů ochranných známek se změnou ve vztahu ke zveřejněným přihláškám

Kapitola obsahuje údaje o ochranných známkách zapsaných na základě ustanovení § 28 odst. 1 zákona č. 441/2003 Sb., u kterých došlo ke změně údajů oproti zveřejněné přihlášce ochranné známky.

Číselný přehled (111)	
401171	401172

## Zápisy ochranných známek se změnou ve vztahu ke zveřejněným přihláškám

(111) **401171**  
(220) 17.05.2022  
(320) 17.05.2022  
(442) 31.08.2022  
(151) 06.03.2024  
(540)

**FOOD  
BRICK**

(593) Obrazová  
(730) **High Endurance s.r.o.**, Antala Staška 1859/34, Praha 4, Krč, 14000, CZ  
(740) Macek and Partners, Mgr. Jiří Macek, Sázavská 751/16, Praha 2, Vinohrady, 12000  
(511) (29) hotová jídla, instantní potraviny a pikantní svačinky vyrobené převážně z ptačích vajec, náležející do této třídy, polotovary a jednohubky vyrobené převážně z ptačích vajec, náležející do této třídy, ptačí vejce a vaječné výrobky, upravený hmyz a larvy; (31) krmiva a potrava pro zvířata, návnady, nikoli umělé, podestýlky a stelivo pro zvířata, živá zvířata a živé organismy k chovným účelům.  
Třídy výrobků a služeb:  
29, 31  
(210) O-579266

(111) **401172**  
(220) 04.07.2022  
(320) 04.07.2022

(442) 24.08.2022  
(151) 06.03.2024  
(540)



(593) Obrazová  
(730) **High Endurance s.r.o.**, Antala Staška 1859/34, Praha 4, Krč, 14000, CZ  
(740) Macek and Partners, Mgr. Jiří Macek, Sázavská 751/16, Praha 2, Vinohrady, 12000  
(511) (29) hotová jídla, instantní potraviny a pikantní svačinky vyrobené převážně z ptačích vajec, náležející do této třídy, ptačí vejce a vaječné výrobky, upravený hmyz a larvy, polotovary a jednohubky vyrobené převážně z ptačích vajec, náležející do této třídy; (31) krmiva a potrava pro zvířata, návnady, nikoli umělé, podestýlky a stelivo pro zvířata, živá zvířata a živé organismy k chovným účelům.  
Třídy výrobků a služeb:  
29, 31  
(591) Barevná  
(210) O-580194

## Zápisy licenčních smluv k ochranným známkám

V této kapitole jsou zveřejněny zápisy licenčních smluv podle ustanovení § 18 odst. 1 zákona č. 441/2003 Sb.

Číslo zápisu (111)	Vlastník (730)	Nabyvatel licence (791)	Druh licence (793)	Datum uzavření licenční smlouvy (793)	S účinností od data (580)
260996	ČEZ, a. s., Duhová 1444/2, Praha 4, Michle, 14000, CZ	Energetické centrum s.r.o., Otín 3, Jindřichův Hradec, 37701, CZ	nevýhradní	07.08.2023	06.03.2024
260996	ČEZ, a. s., Duhová 1444/2, Praha 4, Michle, 14000, CZ	ČEZ OZ uzavřený investiční fond a.s., Duhová 1444/2, Praha 4, Michle, 14000, CZ	nevýhradní	15.08.2023	06.03.2024
260996	ČEZ, a. s., Duhová 1444/2, Praha 4, Michle, 14000, CZ	ČEZ Energetické produkty, s.r.o., Komenského 534, Hostivice, 25301, CZ	nevýhradní	27.09.2023	06.03.2024
260996	ČEZ, a. s., Duhová 1444/2, Praha 4, Michle, 14000, CZ	ČEZ Teplárenská, a.s., Duhová 1444/2, Praha 4, Michle, 14000, CZ	nevýhradní	29.09.2023	06.03.2024
260996	ČEZ, a. s., Duhová 1444/2, Praha 4, Michle, 14000, CZ	ČEZ ICT Services, a. s., Duhová 1531/3, Praha 4, Michle, 14000, CZ	nevýhradní	19.12.2023	06.03.2024
260996	ČEZ, a. s., Duhová 1444/2, Praha 4, Michle, 14000, CZ	Energotrans, a.s., Duhová 1444/2, Praha 4, Michle, 14000, CZ	nevýhradní	20.12.2023	06.03.2024
264115	ČEZ, a. s., Duhová 1444/2, Praha 4, Michle, 14000, CZ	Energetické centrum s.r.o., Otín 3, Jindřichův Hradec, 37701, CZ	nevýhradní	07.08.2023	06.03.2024
264115	ČEZ, a. s., Duhová 1444/2, Praha 4, Michle, 14000, CZ	ČEZ OZ uzavřený investiční fond a.s., Duhová 1444/2, Praha 4, Michle, 14000, CZ	nevýhradní	15.08.2023	06.03.2024
264115	ČEZ, a. s., Duhová 1444/2, Praha 4, Michle, 14000, CZ	ČEZ Energetické produkty, s.r.o., Komenského 534, Hostivice, 25301, CZ	nevýhradní	27.09.2023	06.03.2024
264115	ČEZ, a. s., Duhová 1444/2, Praha 4, Michle, 14000, CZ	ČEZ Teplárenská, a.s., Duhová 1444/2, Praha 4, Michle, 14000, CZ	nevýhradní	29.09.2023	06.03.2024
264115	ČEZ, a. s., Duhová 1444/2, Praha 4, Michle, 14000, CZ	ČEZ ICT Services, a. s., Duhová 1531/3, Praha 4, Michle, 14000, CZ	nevýhradní	19.12.2023	06.03.2024
264115	ČEZ, a. s., Duhová 1444/2, Praha 4, Michle, 14000, CZ	Energotrans, a.s., Duhová 1444/2, Praha 4, Michle, 14000, CZ	nevýhradní	20.12.2023	06.03.2024
288622	ČEZ, a. s., Duhová 1444/2, Praha 4, Michle, 14000, CZ	Energetické centrum s.r.o., Otín 3, Jindřichův Hradec, 37701, CZ	nevýhradní	07.08.2023	06.03.2024
288622	ČEZ, a. s., Duhová 1444/2, Praha 4, Michle, 14000, CZ	ČEZ Energetické produkty, s.r.o., Komenského 534, Hostivice, 25301, CZ	nevýhradní	27.09.2023	06.03.2024
288622	ČEZ, a. s., Duhová 1444/2, Praha 4, Michle, 14000, CZ	ČEZ Teplárenská, a.s., Duhová 1444/2, Praha 4, Michle, 14000, CZ	nevýhradní	29.09.2023	06.03.2024
288622	ČEZ, a. s., Duhová 1444/2, Praha 4, Michle, 14000, CZ	ČEZ ICT Services, a. s., Duhová 1531/3, Praha 4, Michle, 14000, CZ	nevýhradní	19.12.2023	06.03.2024
288622	ČEZ, a. s., Duhová 1444/2, Praha 4, Michle, 14000, CZ	Energotrans, a.s., Duhová 1444/2, Praha 4, Michle, 14000, CZ	nevýhradní	20.12.2023	06.03.2024
294293	KEZ o.p.s., Poděbradova 909, Chrudim, Chrudim IV, 53701, CZ	CANNABIS Pharma, s.r.o., Masarykova třída 1595/54, Teplice, 41501, CZ	nevýhradní	07.02.2024	12.03.2024
303545	ČEZ, a. s., Duhová 1444/2, Praha 4, Michle, 14000, CZ	ČEZ Teplárenská, a.s., Duhová 1444/2, Praha 4, Michle, 14000, CZ	nevýhradní	29.09.2023	06.03.2024
308751	ČEZ, a. s., Duhová 1444/2, Praha 4, Michle, 14000, CZ	ČEZ Energetické produkty, s.r.o., Komenského 534, Hostivice, 25301, CZ	nevýhradní	27.09.2023	06.03.2024
308751	ČEZ, a. s., Duhová 1444/2, Praha 4, Michle, 14000, CZ	ČEZ Teplárenská, a.s., Duhová 1444/2, Praha 4, Michle, 14000, CZ	nevýhradní	29.09.2023	06.03.2024
308751	ČEZ, a. s., Duhová 1444/2, Praha 4, Michle, 14000, CZ	ČEZ ICT Services, a. s., Duhová 1531/3, Praha 4, Michle, 14000, CZ	nevýhradní	19.12.2023	06.03.2024
308751	ČEZ, a. s., Duhová 1444/2, Praha 4, Michle, 14000, CZ	Energotrans, a.s., Duhová 1444/2, Praha 4, Michle, 14000, CZ	nevýhradní	20.12.2023	06.03.2024
312200	ČEZ, a. s., Duhová 1444/2, Praha 4, Michle, 14000, CZ	ČEZ Energetické produkty, s.r.o., Komenského 534, Hostivice, 25301, CZ	nevýhradní	27.09.2023	06.03.2024
312200	ČEZ, a. s., Duhová 1444/2, Praha 4, Michle, 14000, CZ	ČEZ Teplárenská, a.s., Duhová 1444/2, Praha 4, Michle, 14000, CZ	nevýhradní	29.09.2023	06.03.2024
312200	ČEZ, a. s., Duhová 1444/2, Praha 4, Michle, 14000, CZ	ČEZ ICT Services, a. s., Duhová 1531/3, Praha 4, Michle, 14000, CZ	nevýhradní	19.12.2023	06.03.2024
312200	ČEZ, a. s., Duhová 1444/2, Praha 4, Michle, 14000, CZ	Energotrans, a.s., Duhová 1444/2, Praha 4, Michle, 14000, CZ	nevýhradní	20.12.2023	06.03.2024

Číslo zápisu (111)	Vlastník (730)	Nabyvatel licence (791)	Druh licence (793)	Datum uzavření licenční smlouvy (793)	S účinností od data (580)
312201	ČEZ, a. s., Duhová 1444/2, Praha 4, Michle, 14000, CZ	ČEZ Energetické produkty, s.r.o., Komenského 534, Hostivice, 25301, CZ	nevýhradní	27.09.2023	06.03.2024
312201	ČEZ, a. s., Duhová 1444/2, Praha 4, Michle, 14000, CZ	ČEZ Teplárenská, a.s., Duhová 1444/2, Praha 4, Michle, 14000, CZ	nevýhradní	29.09.2023	06.03.2024
312201	ČEZ, a. s., Duhová 1444/2, Praha 4, Michle, 14000, CZ	ČEZ ICT Services, a. s., Duhová 1531/3, Praha 4, Michle, 14000, CZ	nevýhradní	19.12.2023	06.03.2024
312201	ČEZ, a. s., Duhová 1444/2, Praha 4, Michle, 14000, CZ	Energotrans, a.s., Duhová 1444/2, Praha 4, Michle, 14000, CZ	nevýhradní	20.12.2023	06.03.2024
312274	ČEZ, a. s., Duhová 1444/2, Praha 4, Michle, 14000, CZ	Energetické centrum s.r.o., Otín 3, Jindřichův Hradec, 37701, CZ	nevýhradní	07.08.2023	06.03.2024
312274	ČEZ, a. s., Duhová 1444/2, Praha 4, Michle, 14000, CZ	ČEZ Energetické produkty, s.r.o., Komenského 534, Hostivice, 25301, CZ	nevýhradní	27.09.2023	06.03.2024
312274	ČEZ, a. s., Duhová 1444/2, Praha 4, Michle, 14000, CZ	ČEZ Teplárenská, a.s., Duhová 1444/2, Praha 4, Michle, 14000, CZ	nevýhradní	29.09.2023	06.03.2024
312274	ČEZ, a. s., Duhová 1444/2, Praha 4, Michle, 14000, CZ	ČEZ ICT Services, a. s., Duhová 1531/3, Praha 4, Michle, 14000, CZ	nevýhradní	19.12.2023	06.03.2024
312274	ČEZ, a. s., Duhová 1444/2, Praha 4, Michle, 14000, CZ	Energotrans, a.s., Duhová 1444/2, Praha 4, Michle, 14000, CZ	nevýhradní	20.12.2023	06.03.2024
317543	ČEZ, a. s., Duhová 1444/2, Praha 4, Michle, 14000, CZ	Energetické centrum s.r.o., Otín 3, Jindřichův Hradec, 37701, CZ	nevýhradní	07.08.2023	06.03.2024
317543	ČEZ, a. s., Duhová 1444/2, Praha 4, Michle, 14000, CZ	ČEZ Energetické produkty, s.r.o., Komenského 534, Hostivice, 25301, CZ	nevýhradní	27.09.2023	06.03.2024
317543	ČEZ, a. s., Duhová 1444/2, Praha 4, Michle, 14000, CZ	ČEZ Teplárenská, a.s., Duhová 1444/2, Praha 4, Michle, 14000, CZ	nevýhradní	29.09.2023	06.03.2024
317543	ČEZ, a. s., Duhová 1444/2, Praha 4, Michle, 14000, CZ	ČEZ ICT Services, a. s., Duhová 1531/3, Praha 4, Michle, 14000, CZ	nevýhradní	19.12.2023	06.03.2024
317543	ČEZ, a. s., Duhová 1444/2, Praha 4, Michle, 14000, CZ	Energotrans, a.s., Duhová 1444/2, Praha 4, Michle, 14000, CZ	nevýhradní	20.12.2023	06.03.2024
390563	ČEZ, a. s., Duhová 1444/2, Praha 4, Michle, 14000, CZ	Energetické centrum s.r.o., Otín 3, Jindřichův Hradec, 37701, CZ	nevýhradní	07.08.2023	06.03.2024
390563	ČEZ, a. s., Duhová 1444/2, Praha 4, Michle, 14000, CZ	ČEZ OZ uzavřený investiční fond a.s., Duhová 1444/2, Praha 4, Michle, 14000, CZ	nevýhradní	15.08.2023	06.03.2024
390563	ČEZ, a. s., Duhová 1444/2, Praha 4, Michle, 14000, CZ	ČEZ Energetické produkty, s.r.o., Komenského 534, Hostivice, 25301, CZ	nevýhradní	27.09.2023	06.03.2024
390563	ČEZ, a. s., Duhová 1444/2, Praha 4, Michle, 14000, CZ	ČEZ Teplárenská, a.s., Duhová 1444/2, Praha 4, Michle, 14000, CZ	nevýhradní	29.09.2023	06.03.2024
390563	ČEZ, a. s., Duhová 1444/2, Praha 4, Michle, 14000, CZ	ČEZ ICT Services, a. s., Duhová 1531/3, Praha 4, Michle, 14000, CZ	nevýhradní	19.12.2023	06.03.2024
390563	ČEZ, a. s., Duhová 1444/2, Praha 4, Michle, 14000, CZ	Energotrans, a.s., Duhová 1444/2, Praha 4, Michle, 14000, CZ	nevýhradní	20.12.2023	06.03.2024
390564	ČEZ, a. s., Duhová 1444/2, Praha 4, Michle, 14000, CZ	Energetické centrum s.r.o., Otín 3, Jindřichův Hradec, 37701, CZ	nevýhradní	07.08.2023	06.03.2024
390564	ČEZ, a. s., Duhová 1444/2, Praha 4, Michle, 14000, CZ	ČEZ OZ uzavřený investiční fond a.s., Duhová 1444/2, Praha 4, Michle, 14000, CZ	nevýhradní	15.08.2023	06.03.2024
390564	ČEZ, a. s., Duhová 1444/2, Praha 4, Michle, 14000, CZ	ČEZ Energetické produkty, s.r.o., Komenského 534, Hostivice, 25301, CZ	nevýhradní	27.09.2023	06.03.2024
390564	ČEZ, a. s., Duhová 1444/2, Praha 4, Michle, 14000, CZ	ČEZ Teplárenská, a.s., Duhová 1444/2, Praha 4, Michle, 14000, CZ	nevýhradní	29.09.2023	06.03.2024
390564	ČEZ, a. s., Duhová 1444/2, Praha 4, Michle, 14000, CZ	ČEZ ICT Services, a. s., Duhová 1531/3, Praha 4, Michle, 14000, CZ	nevýhradní	19.12.2023	06.03.2024
390564	ČEZ, a. s., Duhová 1444/2, Praha 4, Michle, 14000, CZ	Energotrans, a.s., Duhová 1444/2, Praha 4, Michle, 14000, CZ	nevýhradní	20.12.2023	06.03.2024
394266	ČEZ, a. s., Duhová 1444/2, Praha 4, Michle, 14000, CZ	ČEZ Energetické produkty, s.r.o., Komenského 534, Hostivice, 25301, CZ	nevýhradní	27.09.2023	06.03.2024
394266	ČEZ, a. s., Duhová 1444/2, Praha 4, Michle, 14000, CZ	ČEZ Teplárenská, a.s., Duhová 1444/2, Praha 4, Michle, 14000, CZ	nevýhradní	29.09.2023	06.03.2024
394266	ČEZ, a. s., Duhová 1444/2, Praha 4, Michle, 14000, CZ	ČEZ ICT Services, a. s., Duhová 1531/3, Praha 4, Michle, 14000, CZ	nevýhradní	19.12.2023	06.03.2024
394266	ČEZ, a. s., Duhová 1444/2, Praha 4, Michle, 14000, CZ	Energotrans, a.s., Duhová 1444/2, Praha 4, Michle, 14000, CZ	nevýhradní	20.12.2023	06.03.2024

<b>Číslo zápisu (111)</b>	<b>Vlastník (730)</b>	<b>Nabyvatel licence (791)</b>	<b>Druh licence (793)</b>	<b>Datum uzavření licenční smlouvy (793)</b>	<b>S účinností od data (580)</b>
397505	ČEZ, a. s., Duhová 1444/2, Praha 4, Michle, 14000, CZ	ČEZ Teplárenská, a.s., Duhová 1444/2, Praha 4, Michle, 14000, CZ	nevýhradní	29.09.2023	06.03.2024
398850	ČEZ, a. s., Duhová 1444/2, Praha 4, Michle, 14000, CZ	Energotrans, a.s., Duhová 1444/2, Praha 4, Michle, 14000, CZ	nevýhradní	20.12.2023	06.03.2024

## Ochranné známky zrušené a prohlášené za neplatné

Tato kapitola obsahuje údaje o rozhodnutích o zrušení ochranné známky na základě ustanovení § 31 zákona č. 441/2003 Sb. nebo o prohlášení ochranné známky za neplatnou na základě ustanovení § 32 zákona č. 441/2003 Sb. Existuje-li důvod zrušení/prohlášení ochranné známky za neplatnou pouze ve vztahu k některým z výrobků nebo služeb, Úřad ochrannou známku zruší/prohlásí za neplatnou pouze pro tyto výrobky nebo služby. Údaje o výsledku rozhodnutí (zrušení ochranné známky, částečné zrušení ochranné známky, prohlášení ochranné známky za neplatnou, prohlášení ochranné známky za částečně neplatnou) jsou uvedeny za datem právní moci rozhodnutí s názvem "Datum právní moci rozhodnutí/výsledek rozhodnutí".

(111) 348182

NEPLATNOU

(540)

**TRDLO**

(592) Slovní

01.03.2024 / NABYTÍ P.M. - PROHLÁŠENÍ OZ ZA ČÁST.





## Obnovy zápisu ochranných známek

(111) **95072**  
(220) 13.09.1934  
(151) 13.09.1934  
(540)

### RAKO

(592) Slovní  
(730) **LASSELSBERGER, s.r.o.**, Adelova 2549/1, Plzeň, Jižní Předměstí, 30100, CZ  
(740) JUDr. Miroslav Kupka, Levého 1532, Rakovník, 26901  
(511) Keramické výrobky, hlína, hliněné zboží, porcelán, porcelánové zboží, sklo, skleněné zboží, slída a slídové výrobky, kameny, umělé kameny, kamenné zboží, cihly, tašky, cement, cementové výrobky, dlaždičky, mosaikové dlažby, obkládací materiál pro podlahy a stěny, krytový materiál, stavební materiál, konzervující prostředky, chemické výrobky pro stavební účely, těsnící a ucpávkový materiál, isolační prostředky, vodovodní zařízení a jejich součásti, zařízení pro koupelny, kamna, krby, sporáky, a jiná topicí a vařící zařízení, zařízení pro chladírny.

Třídy výrobků a služeb:

1, 2, 11, 17, 19, 20, 21

(210) O-1492

(111) **103024**  
(220) 04.05.1934  
(151) 04.05.1934  
(540)

### Hydrovosk

(592) Slovní  
(730) **Druchema, družstvo pro chemickou výrobu a služby**, Služeb 753/3, Praha 10, Strašnice, 10800, CZ  
(740) Rott, Růžička & Guttman a spol., Vyskočilova 1566, Praha 4, Míchle, 14000  
(511) (3) vosky všeho druhu a leštidla.

Třídy výrobků a služeb:

3

(210) O-1771

(111) **108051**  
(220) 11.06.1934  
(151) 11.06.1934  
(540)



(594) Kombinovaná  
(730) **Druchema, družstvo pro chemickou výrobu a služby**, Služeb 753/3, Praha 10, Strašnice, 10800, CZ  
(740) Rott, Růžička & Guttman a spol., Vyskočilova 1566, Praha 4, Míchle, 14000  
(511) Lučebně - technické výrobky, spojiva pro malování, tekuté lešticí vosk, barvy, barvicí prostředky, fermeže, lepidla, laky, prostředky ke konservování kůže, prostředky k čištění kůže (kromě cidícího kamene na obuv ze zhrublé kůže), malířské potřeby, prostředky k cidění kovů, lešticí prostředky pro dřevo, podlahy z měkkého i tvrdého dřeva, umělé podlahy, kůži, linkrustu, linoleum, mramor, nábytek, papír, parkety, obuv, voskové sukno, nástěnné malby; cidící prostředky, mýdla, prostředky k zamezení prachu, škrob, vosky a voskové přípravky.

Třídy výrobků a služeb:

1, 2, 3, 4, 16

(210) O-1706

(111) **113066**  
(220) 07.03.1934  
(151) 07.03.1934  
(540)

### Budvar - budějovické pivo

(592) Slovní  
(730) **Budějovický Budvar, národní podnik, Budweiser Budvar, National Corporation, Budweiser Budvar, Entreprise Nationale**, K. Světlé 512/4, České Budějovice 3, 37004, CZ  
(740) LORENC IP advokátní a patentová kancelář s.r.o., Mgr. Lukáš Lorenc, advokát, Štefánikova 256/34, Praha 5, Smíchov, 15000  
(511) (32) pivo všeho druhu v láhvích a sudech.  
Třídy výrobků a služeb:  
32

(210) O-451

(111) **113067**  
(220) 10.04.1934  
(151) 10.04.1934  
(540)

### Budweiser Bier Budbräu

(592) Slovní  
(730) **Budějovický Budvar, národní podnik, Budweiser Budvar, National Corporation, Budweiser Budvar, Entreprise Nationale**, K. Světlé 512/4, České Budějovice 3, 37004, CZ  
(740) LORENC IP advokátní a patentová kancelář s.r.o., Mgr. Lukáš Lorenc, advokát, Štefánikova 256/34, Praha 5, Smíchov, 15000  
(511) (32) světlá i tmavá piva jakékoliv gradace.

Třídy výrobků a služeb:

32

(210) O-450

(111) **151281**  
(220) 30.11.1953  
(151) 15.01.1954  
(540)

### SYNTOSTIGMIN

(592) Slovní  
(730) **BB Pharma a.s.**, Durychova 101/66, Praha 4, Lhotka, 14200, CZ  
(511) (5) farmaceutické speciality.

Třídy výrobků a služeb:

5

(210) O-1269

(111) **151381**  
(220) 03.03.1954  
(151) 23.03.1954  
(540)

# Tatra

(594) Kombinovaná  
(730) **TATRA TRUCKS a.s.**, Areál Tatry 1450/1, Kopřivnice, 74221, CZ  
(740) INPARTNERS GROUP, Mgr. Lenka Musilová, Tuřanka 1583/115g, Brno, Slatina, 62700  
(511) (12) motorová vozidla všeho druhu pro dopravu pozemní, vodní a vzdušnou a jejich součástky, chassis, karoserie a motory a jejich součásti, železniční vozy a jejich součásti, motorové vozy, autobusy, trolejbusy a jejich součásti.  
Třídy výrobků a služeb:  
12

(210) O-836

(111) **156033**  
(220) 30.09.1964  
(151) 27.11.1964  
(540)

## PRODIGESTAN

(592) Slovní  
(730) **Tekro, spol. s r.o.**, Višňová 484/2, Praha 4, Krč, 14000, CZ  
(511) Léčiva; drogy; farmaceutické přípravky humánní a veterinární; organopreparáty; očkovací látky; séra a výrobky z krve; chemické výrobky pro lékařství, hygienu, farmacii a vědu; přípravky baktericidní, fungicidní, insekticidní; desinfekční přípravky; přípravky proti nákaze; přípravky pro konzervování; prostředky k hubení škůdců a ničení rostlin; čisticí prostředky; léčebná mýdla; přípravky sílicí a dietické; přípravky pro ošetřování zubů a dutiny ústní; zubní výplně a prothesy; náplasti; obvazový a šicí materiál pro chirurgii; diagnostika; jedy a strojené vody minerální.

Třídy výrobků a služeb:

1, 3, 5, 10, 32

(210) O-32388

(111) **156159**  
(220) 08.10.1964  
(151) 10.04.1965  
(540)

## TURTLE WAX

(592) Slovní  
(730) **Turtle Wax, Inc., a corporation organized and existing under the laws of the State of Illinois**, 2250 West Pinehurst Boulevard, Suite 150, Addison, 60101, IL, US

(740) Baker & McKenzie s.r.o., advokátní kancelář, Mgr. Dušan Hlavatý, advokát, Klimentská 1216/46, Praha 1, Nové Město, 11000  
(511) Leštadlo na automobily, vosk na nárazníky automobilů, leštadlo na chromové součásti automobilů, vosk na podlahu, nemrzoucí přípravek na čištění předního skla automobilů, přípravky na mytí automobilů, přípravky na čištění automobilů, přípravek na čištění polštářování automobilů, přípravek na čištění pneumatik s bílými stěnami.

Třídy výrobků a služeb:

1, 3

(210) O-32399

(111) **166009**  
(220) 06.11.1984  
(151) 17.07.1985  
(540)



(594) Kombinovaná  
(730) **HUBERT J. E., s.r.o.**, Vinárska 137, 926 01 Sereď, SK  
(740) JUDr. Miroslav Kupka, Levého 1532, Rakovník, 26901  
(511) (33) vínovice fezané značkové.

Třídy výrobků a služeb:

33

(210) O-53922

(111) **166057**  
(220) 16.07.1984  
(151) 18.09.1985  
(540)



(594) Kombinovaná  
(730) **BORGWARNER INC.**, 3850 Hamlin Road, Auburn Hills, 48326, MI, US  
(740) PATENTSERVIS Praha a.s., Na Podkovce 281/10, Praha 4, Podolí, 14700  
(511) (7) stroje a obráběcí stroje, motory s výjimkou pro pozemní vozidla, spojky, převody strojů s výjimkou pro pozemní vozidla, hnací řemeny, čerpadla a jejich díly, ventily, mechanické uzávěry, ovladače, odlučovače, dmýchadla tlakové kabiny, maznice, karburátory; (12) přístroje pro pohyb na zemi, vzduchu či vodě, startéry pro motory, solenoidy, zařízení pro zastavení přívodu paliva, zařízení pro řízení vozidel, spojky, měniče kroutícího momentu, pohony ventilátorů, kardanové klouby, soupravy hnacích hřídelů, převody, synchronizátory, diferenciály, převody a převodní skříně, součásti pro systém čtyřkolového náhonu, turboplniče, kompresory, brzdy, tlumiče, řetězy, lodní ložiska a jejich části, hřídele vrtule pohonného šroubu, spřáhla.

Třídy výrobků a služeb:

7, 12

(210) O-53724

(111) **166058**  
(220) 16.07.1984  
(151) 18.09.1985  
(540)



(593) Obrazová  
(730) **BORGWARNER INC.**, 3850 Hamlin Road, Auburn Hills, 48326, MI, US  
(740) PATENTSERVIS Praha a.s., Na Podkovce 281/10, Praha 4, Podolí, 14700  
(511) (7) stroje a obráběcí stroje, motory s výjimkou pro pozemní vozidla, spojky, převody strojů s výjimkou pro pozemní vozidla, hnací řemeny, čerpadla a jejich díly, ventily, mechanické uzávěry, ovladače, odlučovače, dmýchadla tlakové kabiny, maznice, karburátory; (12) přístroje pro pohyb na zemi, vzduchu či vodě, startéry pro motory, solenoidy, zařízení pro zastavení přívodu paliva, zařízení pro řízení vozidel, spojky, měniče kroutícího momentu, pohony ventilátorů, kardanové klouby, soupravy hnacích hřídelů, převody, synchronizátory, diferenciály, převody a převodní skříně, součásti pro systém čtyřkolového náhonu, turboplniče, kompresory, brzdy, tlumiče, řetězy, lodní ložiska a jejich části, hřídele vrtule pohonného šroubu, spřáhla.

Třídy výrobků a služeb:

7, 12

(210) O-53723

(111) **173926**  
(220) 21.09.1993  
(151) 05.11.1993  
(540)



(594) Kombinovaná  
(730) **Ahrend a.s.**, U továren 770/1b, Praha 10, Hostivař, 10200, CZ  
(740) Ing. Michal Jupa, patentový zástupce, Na Baních 1385, Praha 5, Zbraslav, 15600  
(511) Osvětlovací tělesa, kancelářský nábytek, kancelářské doplňky; služby;

třískové obrábění, tváření, povrchové úpravy, projekční a zprostředkovatelská činnost.

Třídy výrobků a služeb:  
11, 16, 20, 36, 40, 42

(210) O-82881

(111) **178029**  
(220) 28.02.1994  
(151) 08.07.1994  
(540)

**nugget** SW

(594) Slovní grafická  
(730) **RSM Payroll Solutions CZ s.r.o.**, Karolinská 661/4, Praha 8, Karlín, 18600, CZ  
(740) JUDr. Kristýna Zavadilová, Karolinská 661/4, Praha 8, Karlín, 18600  
(511) Vývoj vlastního software, prodej software, tvorba a prodej technické dokumentace, prodej výpočetní techniky, elektroniky a sdělovací techniky, pořádání různých odborných akcí, poradenská činnost a technická pomoc v oboru řízení, informatiky a výpočetní techniky, zprostředkování prodeje výpočetní techniky a software, prodej papíru a výrobků z papíru, počítačových tiskopisů.  
Třídy výrobků a služeb:  
9, 16, 36, 41, 42  
(210) O-87316

(111) **180164**  
(220) 31.05.1994  
(151) 05.10.1994  
(540)

**AVICENNA**

(592) Slovní  
(730) **Kůtek Josef**, Podléšková 2336/2, Praha 10 Záběhlice, 10600, CZ  
(740) Ing. Michal Jupa, patentový zástupce, Na Baních 1385, Praha 5, Zbraslav, 15600  
(511) Výrobky farmaceutické, zvěrolékařské a zdravotnické, výrobky dietetické k lékařským účelům, potraviny pro děti, náplasti, obvazový materiál, hmoty k plombování zubů a na zubní otisky, desinfekční prostředky, prostředky proti parazitům, k ničení plevelu a hubení živočišných škůdců (pesticidy); přístroje a nástroje chirurgické, lékařské, zubolékařské a zvěrolékařské, včetně speciálního nábytku pro tyto obory a zdravotnické pomůcky; vydavatelská činnost v oblasti zdravotnictví.  
Třídy výrobků a služeb:  
5, 10, 41  
(210) O-90137

(111) **180801**  
(220) 11.02.1994  
(151) 07.11.1994  
(540)

**MAGNA**

(592) Slovní  
(730) **MAGNA INTERNATIONAL INC.**, 337 Magna Drive, Aurora, Ontario L4G 7K1, CA  
(740) KOREJZOVA LEGAL v.o.s., JUDr. Petra Sauvage de Brantes, advokátka, Korunní 810/104, Praha 10, Vinohrady, 10100  
(511) Strojní vybavení pro výrobu automobilových a montážních dílů; automobilové díly, zejména startéry, tlumiče výfuku, brzdy, ukazatele směru jízdy, klaksony, hnací soukolí, spojky, motory a hnací řemeny, ventilátory a motorové válce, karoserie, sedadla do automobilů, volanty, kola, pneumatiky, ventilkly k pneumatikám, tlumiče, tažná zařízení, zahrádky na zavazadla, na lyže, blatníky, zástěrky, sněhové řetězy, spojery, opěrky hlavy, bezpečnostní pásy, bezpečnostní sedačky pro děti.  
Třídy výrobků a služeb:  
7, 12  
(210) O-86835

(111) **180802**  
(220) 11.02.1994  
(151) 07.11.1994  
(540)

  
**Magna**

(594) Kombinovaná  
(730) **MAGNA INTERNATIONAL INC.**, 337 Magna Drive, Aurora, Ontario L4G 7K1, CA  
(740) KOREJZOVA LEGAL v.o.s., JUDr. Petra Sauvage de Brantes, advokátka, Korunní 810/104, Praha 10, Vinohrady, 10100  
(511) Strojní vybavení pro výrobu automobilových a montážních dílů; automobilové díly, zejména startéry, tlumiče výfuku, brzdy, ukazatele směru jízdy, klaksony, hnací soukolí, spojky, motory a hnací řemeny, ventilátory a motorové válce, karoserie, sedadla do automobilů, volanty, kola, pneumatiky, ventilkly k pneumatikám, tlumiče, tažná zařízení, zahrádky na zavazadla, na lyže, blatníky, zástěrky, sněhové řetězy, spojery, opěrky hlavy, bezpečnostní pásy, bezpečnostní sedačky pro děti.  
Třídy výrobků a služeb:  
7, 12  
(210) O-86836

(111) **181474**  
(220) 14.03.1994  
(151) 06.12.1994  
(540)

**AFTER BITE**

(592) Slovní  
(730) **Tender Corporation**, 944 Industrial Park Rd, Littleton, 03561, NH, US  
(740) BLTS advokátní kancelář, Mgr. Denisa Valentová, Duškova 164, Praha 5, Smíchov, 15000  
(511) Veškeré prostředky pro kožní aplikace s výjimkou farmaceutik, zvláště kosmetické a tekuté prostředky; veškeré prostředky pro ošetření pobodání hmyzem, zvláště prostředky pro zevní a lokální aplikace, např. s čpavkem a příslušnou aktivní složkou.  
Třídy výrobků a služeb:  
3, 5  
(210) O-87746

(111) **181881**  
(220) 29.04.1994  
(151) 29.12.1994  
(540)

**AUSTROTHERM**

(592) Slovní  
(730) **Austrotherm GmbH**, Peter Schmid-Gasse 1, Pinkafeld, AT  
(740) THK Legal s.r.o., Přístavní 531/24, Praha 7, Holešovice, 17000  
(511) Produkty stavební chemie, barvy, laky, fermeže, laky, pryskyřice; nářadí a nástroje pro zpracování stavebního materiálu, izolační hmoty, zejména tepelné a hydroizolační, speciální izolace, desky z plastických hmot; stavební materiál, kámen přírodní a umělý, cement, vápno, malta, sádra, šterk, materiály pro stavbu komunikací.  
Třídy výrobků a služeb:  
1, 2, 8, 17, 19, 21  
(210) O-89086

(111) **182113**  
(220) 16.11.1994  
(151) 05.01.1995  
(540)

**COLOR MAGIC**

(592) Slovní  
(730) **Turtle Wax, Inc.**, a corporation organized and existing under the laws

of the State of Illinois, 2250 West Pinehurst Boulevard, Suite 150,  
Addison, 60101, IL, US

- (740) Baker & McKenzie s.r.o., advokátní kancelář, Mgr. Dušan Hlavatý,  
advokát, Klimentská 1216/46, Praha 1, Nové Město, 11000  
(511) (3) přípravky pro čištění, voskování a leštění povrchově upravených ploch  
vozidel.

Třídy výrobků a služeb:  
3

(210) O-94228

(111) **182808**  
(220) 26.05.1994  
(151) 31.01.1995  
(540)

## CARISMA

- (592) Slovní  
(730) MITSUBISHI JIDOSHA KOGYO KABUSHIKI KAISHA, 1-21,  
Shibaura 3-chome, Minato-ku, Tokyo 108-8410, JP  
(740) Čermák, Hořejš, Vrba - advokátní a patentová kancelář, JUDr. Ing. Hořejš  
Milan, Národní 32, Praha 1, 11000  
(511) (12) pozemní vozidla, zejména motorová vozidla všeho druhu a jejich části  
a součásti, včetně náhradních dílů.

Třídy výrobků a služeb:  
12

(210) O-89850

(111) **183139**  
(220) 25.02.1994  
(151) 27.02.1995  
(540)

## PROSULPIN

- (592) Slovní  
(730) PRO.MED.CS Praha a.s., Telčská 377/1, Praha 4, Michle, 14000, CZ  
(740) STUDENÁ - LABALESTRA, advokátní a patentová kancelář, Mgr. Klára  
Labalestra, advokátka, Na poříčí 1041/12, Praha 1, Nové Město, 11000  
(511) (5) léčiva (substance), léčivé přípravky humánní a veterinární.

Třídy výrobků a služeb:  
5

(210) O-87198

(111) **184000**  
(220) 26.10.1994  
(151) 07.04.1995  
(540)



- (594) Kombinovaná  
(730) VESETA spol. s r.o., Braškovská 7, Braškov, 27351, CZ  
(740) JUDr. Miroslav Kupka, Levého 1532, Rakovník, 26901  
(511) (32) nealkoholické nápoje.

Třídy výrobků a služeb:  
32

(210) O-93541

(111) **184589**  
(220) 22.03.1994  
(151) 02.05.1995  
(540)

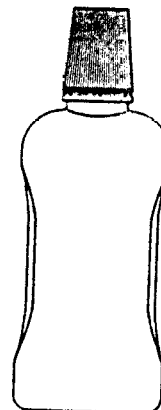

- (593) Obrazová  
(730) Kenvue Inc., 199 Grandview Road, Skillman, NJ 08558, NJ, US  
(740) Čermák a spol., JUDr. Karel Čermák Ph.D., LL.M., advokát, Elišky  
Peškové 735/15, Praha 5, Smíchov, 15000  
(511) (5) výrobky farmaceutické, zvěrolékařské a zdravotnické; výrobky  
dietetické pro děti a nemocné; náplasti; obvazový materiál; hmoty určené k  
plombování zubů a na otisky zubů; dezinfekční prostředky k hubení  
rostlinných a živočišných škůdců; antiparazitní látky.

Třídy výrobků a služeb:

5

(210) O-88001

(111) **184590**  
(220) 22.03.1994  
(151) 02.05.1995  
(540)



- (593) Obrazová  
(730) Kenvue Inc., 199 Grandview Road, Skillman, NJ 08558, NJ, US  
(740) Čermák a spol., JUDr. Karel Čermák Ph.D., LL.M., advokát, Elišky  
Peškové 735/15, Praha 5, Smíchov, 15000  
(511) (5) výrobky farmaceutické, zvěrolékařské a zdravotnické; výrobky  
dietetické pro děti a nemocné; náplasti; obvazový materiál; hmoty určené k  
plombování zubů a na otisky zubů; dezinfekční prostředky k hubení  
rostlinných a živočišných škůdců; antiparazitní látky.

Třídy výrobků a služeb:

5

(210) O-88000

(111) **185606**  
(220) 04.03.1994  
(151) 09.06.1995  
(540)



(594) Kombinovaná  
(730) **Martin Peroutka s.r.o.**, Třinecká 674, Buštěhrad, 27343, CZ  
(740) BOHEMIA PATENT, Ing. Jana Vandělíková, Petrská 1136/12, Praha 1, Nové Město, 11000  
(511) (16) polygrafické a papírenské výrobky například výroba: nekonečných skládaných papírů do počítačových tiskáren bez kopie nebo s přímopropisujícími kopiemi, nekonečných skládaných formulářů do počítačových tiskáren (faktury, objednávky, dodací listy, poštovní poukázky), samolepicích etiket v arších, v roli, s vodící perforací, papírových, spirálově vinutých trub.  
Třídy výrobků a služeb:  
16  
(210) O-87497

(111) **185935**  
(220) 25.02.1994  
(151) 23.06.1995  
(540)

## NITRESAN

(592) Slovní  
(730) **PRO.MED.CS Praha a.s.**, Telčská 377/1, Praha 4, Michle, 14000, CZ  
(740) STUDENÁ - LABALESTRA, advokátní a patentová kancelář, Mgr. Klára Labalestra, advokátka, Na poříčí 1041/12, Praha 1, Nové Město, 11000  
(511) (5) farmaceutické výrobky humánní.  
Třídy výrobků a služeb:  
5  
(210) O-87200

(111) **186082**  
(220) 25.02.1994  
(151) 29.06.1995  
(540)

## LITHOSAN

(592) Slovní  
(730) **PRO.MED.CS Praha a.s.**, Telčská 377/1, Praha 4, Michle, 14000, CZ  
(740) STUDENÁ - LABALESTRA, advokátní a patentová kancelář, Mgr. Klára Labalestra, advokátka, Na poříčí 1041/12, Praha 1, Nové Město, 11000  
(511) (5) léčiva (substance), léčivé přípravky humánní a veterinární.  
Třídy výrobků a služeb:  
5  
(210) O-87195

(111) **186113**  
(220) 02.03.1994  
(151) 29.06.1995  
(540)



(594) Kombinovaná  
(730) **Bidfood Czech Republic s.r.o.**, V Růžovém údolí 553, Kralupy nad Vltavou, Mikovice, 27801, CZ  
(511) Veškeré potraviny ve třídách 29 a 30, pivo, minerální vody, ovocné šťávy.  
Třídy výrobků a služeb:

29, 30, 32  
(210) O-87417

(111) **186257**  
(220) 31.03.1994  
(151) 30.06.1995  
(540)

## LUKSJA

(592) Slovní  
(730) **GR. SARANTIS ANONYMI VIOMICHANIKI & EMPORIKI ETAIRIA KALLYNTIKON ENDYMATON OIKIAKON & PHARMAKEFTIKON EIDON (zkrácený název GR. Sarantis S.A.)**, Municipality of Amaroussion at 26 Amaroussiou-Halandriou Street, 151 25 Maroussi, Athény, GR  
(740) Rott, Růžička & Guttman a spol., Vyskočilova 1566, Praha 4, Michle, 14000  
(511) (3) přípravky proti pocení, osobní deodoranty, parfémů, přípravky pro holení, toaletní přípravky bez léčebných účinků, kosmetické přípravky, prostředky na čištění zubů, šampony, sprchové gely, talkový pudr, tělové krémy, tělové oleje, koupelové pěny a koupelové přísady, mýdla, přípravky bělicí a jiné prací přípravky, přípravky čistící, lešticí, odmašťovací a brusné, včetně mycích přípravků kapalných a saponátových.  
Třídy výrobků a služeb:  
3  
(210) O-88266

(111) **186297**  
(220) 22.04.1994  
(151) 30.06.1995  
(540)

## INFASIL

(592) Slovní  
(730) **Aziende Chimiche Riunite Angelini Francesco A.C.R.A.F. S.p.A.**, Viale Amelia, 70, 00181 Roma, IT  
(740) Havlík Švorčík a partneři, advokátní a patentová kancelář, JUDr. Michal Havlík, advokát, Hálkova 1406/2, Praha 2, Nové Město, 12000  
(511) Prací a bělicí přípravky, čistící přípravky, mýdlo, lešticí přípravky, odmašťovací přípravky, výrobky kosmetické, voňavkářské včetně éterických olejů, vodičky na vlasy, zubní pasty, prášky; výrobky farmaceutické, zvěrolékařské a zdravotnické, výrobky dietetické pro děti a nemocné, náplasti, obvazový materiál, hmoty určené k plombování zubů a na otisky zubů, dezinfekční prostředky, prostředky k hubení rostlinných a živočišných škůdců, antiparazitní látky.  
Třídy výrobků a služeb:  
3, 5  
(210) O-88890

(111) **186830**  
(220) 16.03.1994  
(151) 19.07.1995  
(540)



(594) Slovní grafická  
(730) **SANITAS spol. s r.o.**, Priemyselná 9054/9, Myjava, 90701, SK  
(740) Ing. Marie Smrčková, patentový zástupce, Velflíkova 1431/10, Praha 6, Dejvice, 16000  
(511) Výrobky z plastů jmenovitě vodoinstalační zařízení a materiál, rozvodky vody z plastů, spojovací hadice pro rozvodky studené a teplé vody, tvarovky a roury na vnitřní a vnější rozvodky studené a teplé vody, spojovací hadice, tvarovky a roury pro rozvodky vzduchu, spojovací hadice, tvarovky a trubky pro kapkové závlahy, hadice s kovovými koncovkami, bezzástříkové konstrukce tvarovek, přípojky a spojky pro polydifúzní svařování s přesuvnou maticí, přípojky a spojky pro polydifúzní svařování se závitovým nástavcem, koncovky na hadice a trubky s přesuvnou maticí, koncovky na hadice a roury se závitovým nástavcem, rozebíratelné spoje pro dočasné rozvodky, rohové ventily, hadice na pračky, rozdvójky pro dvě hadice, obtokové soupravy, výtokové ventily, meziventily, rozdělovače,

celoplastové přechodné ventily, šroubení, prodloužení, radiátorové přípojky, spojky a prodloužení, kroužky pro úsporné splachovače, hmoždinky.

Třídy výrobků a služeb:  
6, 11, 17

(210) O-87820

(111) **186850**  
(220) 31.05.1994  
(151) 20.07.1995  
(540)

## IBALGIN

(592) Slovní  
(730) **SANOFI**, 54 rue La Boétie, Paris, 75008, FR  
(740) C|K|T ČERVENKA TURKOVÁ & PARTNERS Advokátní, patentová a známková kancelář, Mgr. Radka Červenková, advokátka, Anny Letenské 34/7, Praha 2, Vinohrady, 12000  
(511) Chemické výrobky pro lékařství, hygienu, farmacie a vědu, přípravky baktericidní a fungicidní, kosmetické přípravky, léčiva, drogy, farmaceutické přípravky humánní a veterinární, organopreparáty, sera a výrobky z krve, přípravky sílicí a dietetické, diagnostika.

Třídy výrobků a služeb:  
1, 3, 5

(210) O-90191

(111) **188278**  
(220) 14.03.1994  
(151) 20.02.1996  
(540)



UNIVERZÁLNÍ STAVEBNÍ, a. s.

(594) Kombinovaná  
(730) **Univerzální stavební, a.s.**, Smolenská 261/23, Praha 10, Vršovice, 10100, CZ  
(740) JUDr. Aleš Zábrš, advokát, Na Beránce 57/2, Praha 6, Dejvice, 16000  
(511) (37) dopravní, bytové, občanské, průmyslové a inženýrské stavby všeho druhu, plynoinstalatérství, elektroinstalatérství a revize elektrických zařízení.

Třídy výrobků a služeb:  
37

(210) O-87736

(111) **188347**  
(220) 31.08.1994  
(151) 21.02.1996  
(540)

## SÁRY

(594) Slovní grafická  
(730) **SÁRY s.r.o.**, Pražská 21, Neratovice, Byškovice, 27711, CZ  
(740) Ing. Pavel Nádvořník s.r.o., Klínová 620/1, Ostrava, Hulváky, 70900  
(511) (17) výrobky z plastů, trubky, profily, výštriky; (40) zpracování plastů.

Třídy výrobků a služeb:  
17, 40

(210) O-92258

(111) **188368**  
(220) 04.10.1994  
(151) 21.02.1996  
(540)



(594) Kombinovaná  
(730) **KNOMI, společnost s ručením omezeným**, Roztylská 1860/1, Praha 4, Chodov, 14800, CZ  
(740) Ing. Pavel Nádvořník s.r.o., Klínová 620/1, Ostrava, Hulváky, 70900  
(511) (7) zemědělské stroje; (37) opravy zemědělských strojů, opravy motorových vozidel; (39) silniční motorová doprava; (40) kovoobrábění.

Třídy výrobků a služeb:  
7, 37, 39, 40

(210) O-92973

(111) **189606**  
(220) 01.04.1994  
(151) 29.04.1996  
(540)

## VICTOR REINZ

(592) Slovní  
(730) **Dana Limited**, PO Box 1000, Maumee, OH, US  
(740) Čermák a spol., JUDr. Karel Čermák Ph.D., LL.M., advokát, Elišky Peškové 735/15, Praha 5, Smíchov, 15000  
(511) (17) těsnící výrobky, zvláště ploché těsnění, vyrobené hlavně z kovové střední části vč. nekovových pružných materiálů mechanicky připevněných k této středové části, měkká plochá těsnění zhotovená hlavně z nekovových pružných těsnících materiálů.

Třídy výrobků a služeb:  
17

(210) O-88303

(111) **190439**  
(220) 09.03.1994  
(151) 21.05.1996  
(540)

## NATURAL INSTINCTS

(592) Slovní  
(730) **Wella Operations US, LLC**, 4500 Park Granada, Suite 100, Calabasas 91302, CA, US  
(511) (3) přípravky pro barvení vlasů, vlasové kondicionery, vlasové přípravky s léčivými a zpevňujícími účinky.

Třídy výrobků a služeb:  
3

(210) O-87635

(111) **191257**  
(220) 24.03.1994  
(151) 24.06.1996  
(540)



(594) Kombinovaná  
(730) **North International Holding Tianjin Foodstuffs IMP & EXP Co., Ltd.**

- 20 Da Tong Road, Tianjin, CN  
(740) KOREJZOVA LEGAL v.o.s., JUDr. Petra Sauvage de Brantes, advokátka, Korunní 810/104, Praha 10, Vinohrady, 10100  
(511) (29) maso, ryby, drůbež a zvěřina, masové výtažky, ovocné a zeleninové konzervy, sušené a vařené ovoce a zelenina, želé, vejce, mléko, jedlé oleje a tuky, zavařované a kandované ovoce, houby, zelenina, hrách, konzervované ryby, garnáty, krabi, mlži, úhoři, medúzy a mořské řasy, zavařované maso, jedlá želé, jedlý albumin, loupané ořechy, houby, sušené bambusové výhonky a denivky.  
Třídy výrobků a služeb:  
29  
(210) O-88124

- (111) **191268**  
(220) 01.04.1994  
(151) 24.06.1996  
(540)

## INSITUPIPE

- (592) Slovní  
(730) **INA Acquisition Corp.**, 2711 Centerville Road, Suite 400, Wilmington, DE, US  
(740) Čermák a spol., JUDr. Karel Čermák jr., Ph.D., LL.M., advokát, Elišky Peškové 15/735, Praha 5, 15000  
(511) (7) stroje a přístroje pro montáž flexibilních obkládacích materiálů na potrubí, stokové kanály a průchody; (17) flexibilní obkládací materiály pro potrubí, stokové kanály a průchody; (37) montáž flexibilních obkládacích materiálů v potrubích, stokových kanálech a průchodech.  
Třídy výrobků a služeb:  
7, 17, 37  
(210) O-88304

- (111) **191269**  
(220) 01.04.1994  
(151) 24.06.1996  
(540)

## INSITUTUBE

- (592) Slovní  
(730) **INA Acquisition Corp.**, 2711 Centerville Road, Suite 400, Wilmington, DE, US  
(740) Čermák a spol., JUDr. Karel Čermák jr., Ph.D., LL.M., advokát, Elišky Peškové 15/735, Praha 5, 15000  
(511) (7) stroje a přístroje pro montáž flexibilních obkládacích materiálů na potrubí, stokové kanály a průchody; (17) flexibilní obkládací materiály pro potrubí, stokové kanály a průchody; (37) montáž flexibilních obkládacích materiálů v potrubích, stokových kanálech a průchodech.  
Třídy výrobků a služeb:  
7, 17, 37  
(210) O-88305

- (111) **191279**  
(220) 13.04.1994  
(151) 24.06.1996  
(540)

## ALFA

- (592) Slovní  
(730) **Interier Říčany a.s.**, V Chotejně 770/4, Praha 10, Hostivař, 10200, CZ  
(740) Patent-K s.r.o., Husníkova 2086/22, Praha 5, Stodůlky, 15800  
(511) (20) nábytek, stavebnicový nábytkový systém.  
Třídy výrobků a služeb:  
20  
(210) O-88586

- (111) **191392**  
(220) 22.07.1994  
(151) 25.06.1996  
(540)

# FINAL

- (594) Slovní grafická  
(730) **FINAL s.r.o.**, U zeleného ptáka 1145/12, Praha 4, Kunratice, 14800, CZ  
(511) (9) technická zařízení pro rádiové, pozemní a družicové telekomunikační systémy; (35) zpracování jednoduchého účetnictví podnikatelů, zpracování finančního účetnictví podniků, bank a jiných finančních institucí, řízení podniků nástroji finančního, vnitropodnikového a manažerského účetnictví, finanční plánování, rozpočetnictví a vytváření finančních analýz, statistické výpočty a výkaznictví podniků se zaměřením na oblast bankovníctví, personální řízení podniků, vytváření marketingových studií, automatizované zpracování dat, propagační a reklamní činnost při nákupu a prodeji zboží a služeb; (36) zprostředkovatelská činnost při nákupu a prodeji zboží a služeb; (41) publikační činnost v oblasti bankovníctví; (42) zpracování metodických pokynů k postupům vedení účetnictví podniků se zaměřením na oblast bankovníctví, vytváření strukturálních analýz v oblasti informatiky a vývoje programového vybavení pro automatizované zpracování dat, typografie, počítačová sazba a vytváření prezentací prostředky výpočetní techniky, tvorba realizačních projektů na využití telekomunikační techniky se zaměřením na rádiové, pozemní a družicové telekomunikační systémy.  
Třídy výrobků a služeb:  
9, 35, 36, 41, 42  
(210) O-91379

- (111) **191963**  
(220) 25.03.1994  
(151) 24.07.1996  
(540)



- (594) Kombinovaná  
(591) Barevná  
(730) **YPSILON PLUS s.r.o.**, Nové město 252/2, Odry, 74235, CZ  
(740) PŘÍKRYL & BURDOVÁ – patentová a známková kancelář, Mgr. Alena Burdová, Holešovská 1389, Hulín, 76824  
(511) (6) kovové výrobky a kovovýroba; (11) vodoinstalační a topenářské výrobky, materiál a příslušenství; (35) propagační a reklamní činnost, zprostředkovatelská a obstaravatelská činnost a služby.  
Třídy výrobků a služeb:  
6, 11, 35, 36  
(210) O-88147

(111) **193519**  
(220) 12.05.1994  
(151) 25.09.1996  
(540)

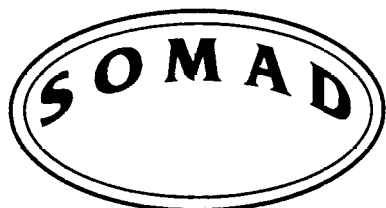

(594) Kombinovaná  
(730) **SomaD s.r.o.**, Bělehradská 568/92, Praha 2, Vinohrady, 12000, CZ  
(740) Ing. Milan Škoda, Nahořanská 308, Nové Město nad Metují, 54901  
(511) (36) celní deklarace; (39) mezinárodní zasilatelství, speditérství.  
Třídy výrobků a služeb:  
36, 39  
(210) O-89414

(111) **195195**  
(220) 08.09.1994  
(151) 25.11.1996  
(540)

## KASTT

(592) Slovní  
(730) **KASTT, spol. s r.o.**, Jižní 870/2, Hradec Králové, Slezské Předměstí, 50003, CZ  
(740) Ing. Pavel Nádvořník s.r.o., Klínová 620/1, Ostrava, Hulváky, 70900  
(511) (9) prostředky k měření a regulaci pro zařízení uvedená ve třídě 11 včetně prostředků pro řízení technologických procesů výroby, programové vybavení; (11) zařízení vzduchotechnická, klimatizační a vytápěcí včetně příslušenství a náhradních dílů; (37) montáž, servis a údržba zařízení uvedených ve třídě 9 a 11; (42) poradenství, technická pomoc, projekce a konstrukce zařízení uvedených ve třídách 9, 11 a 37, tvorba softwaru.  
Třídy výrobků a služeb:  
9, 11, 37, 42  
(210) O-92474

(111) **196704**  
(220) 22.04.1994  
(151) 28.01.1997  
(540)



(594) Kombinovaná  
(730) **GENERI, s. r. o.**, Uničovská 2907/50, Šumperk, 78701, CZ  
(740) STUDENÁ - LABALESTRA, advokátní a patentová kancelář, Mgr. Klára Labalestra, advokátka, Na poříčí 1041/12, Praha 1, Nové Město, 11000  
(511) (9) výroba a opravy elektrických přístrojů; (11) výroba a opravy elektrických přístrojů; (42) poradenské služby, konstrukce a projekce.  
Třídy výrobků a služeb:  
9, 11, 42  
(210) O-88884

(111) **198438**  
(220) 06.02.1995  
(151) 27.03.1997  
(540)



(594) Kombinovaná  
(730) **Stavona, spol. s r.o.**, č. p. 177, České Libchavy, 56114, CZ  
(740) Ing. Reichel Pavel, Lopatecká 14, Praha 4, 14700  
(511) (6) kovové výplně prostupů staveb, určené pro fasádní systémy, výkladce a zimní zahrady, např. dveře a příslušenství, okenní příslušenství, okenice a žaluzie; (19) nekovové výplně prostupů staveb, určené pro fasádní systémy, výkladce a zimní zahrady, zejména dveře a okna včetně jejich příslušenství, např. okenic a žaluzií; (37) montáž, opravy a údržba výplní prostupů staveb, např. dveří, oken, okenic a žaluzií.  
Třídy výrobků a služeb:  
6, 19, 37  
(210) O-97006

(111) **199138**  
(220) 20.07.1994  
(151) 29.04.1997  
(540)

## ČESKÝ SYMFONICKÝ ORCHESTR

(592) Slovní  
(730) **Český symfonický orchestr s.r.o.**, č. p. 87, Chlumín, 27743, CZ  
(740) Mgr. Petra Fialová, V Jámě 1, Praha 1, 11000  
(511) (41) pořádání koncertů, výroba hudebních pořadů.  
Třídy výrobků a služeb:  
41  
(210) O-91316

(111) **200039**  
(220) 10.03.1994  
(151) 26.05.1997  
(540)

## SUPERMAL

(592) Slovní  
(730) **BARVY A LAKY HOSTIVAŘ, a.s.**, Průmyslová č.p. 1472, č.o. 11, Praha 10 - Hostivař, 10219, CZ  
(740) Advokátní kancelář Hartmann, Jelínek, Fráňa a partneři, s.r.o., JUDr. Pavel Fráňa, Sokolovská 5/49, Praha 8, 18600  
(511) (2) barvy, zejména malířské barvy.  
Třídy výrobků a služeb:  
2  
(210) O-87696

(111) **200078**  
(220) 19.10.1994  
(151) 26.05.1997  
(540)

## CZECOM

(592) Slovní  
(730) **CZECOM, s.r.o.**, Vinohradská 2234, Rakovník, Rakovník II, 26901, CZ  
(740) JUDr. Miroslav Kupka, Levého 1532, Rakovník, 26901  
(511) (7) stroje pro výrobu elektrického proudu jako alternátory, dynamy aj. generátory, spojky a převody pro generátory elektrického proudu, nářadí a přístroje poháněné elektrickým proudem pro průmyslové použití a pro domácnost, např. šicí stroje, elektromechanické kuchyňské aparáty jako drtiče, mixéry, elektrické mlýnky, části motorů všeho druhu, zejm. elektroinstalace spalovacích motorů; (8) nářadí a přístroje s ručním pohonem, strojky na stříhání, elektrické nůžky, veškeré nářadí a přístroje pro stříhání, řezání a sekání s elektrickým pohonem; (9) elektrické aparáty a přístroje, vědecké aparatury, přístroje pro vážení, měření, kontrolu a signalizaci, čidla aj. snímače fyzikálních hodnot, sensorová technika, elektrické a elektronické vybavení a příslušenství nářadí, přístrojů, aparatur a technologických celků, jako elektrárny, teplárny, rozvodny apod., počítače, pokladny, distribuční zařízení pro zavazadla, zboží a mince, automatická zařízení pro vpuštění osob, elektrické a elektronické



uzamykací systémy, elektrické a elektronické součásti strojů, přístrojů a technologických celků vč. ochranných obalů, vodičů, světelných vodičů, kabelů, zástrček, kabelových spojek, portů, transformátorů, elektrických relé, cívek, zdrojů elektrického proudu, elektrické baterie nabíjecí, akumulátory do vozidel, elektroměry, elektromagnetické stroje a cívky, zařízení pro elektrolyzu, elektrotermická zařízení, přístroje a nářadí jako elektrické žehličky, elektrické svářečky, elektrody, elektricky vytápěné oděvy, součásti oděvů, sedadla apod., elektrické přístroje pro domácnost, úklidové elektrické přístroje, lešticí přístroje, zapalovače, elektrotechnické přístroje, nástroje a náčiní neobsažené v jiných třídách, elektrická a elektronická zařízení a přístroje pro řízení dopravy, pohybu osob, dopravních prostředků, manipulačních zařízení, výrobních zařízení, předávání informací a příkazů, zařízení pro dozor, prověřování a dálkové řízení průmyslových operací, zařízení sloužící k zábavě, televizní a rádiové přístroje, audiovizuální přístroje, televizní a rozhlasové antény vč. parabolických antén, teleskopické antény; (11) zařízení a přístroje k osvětlení, jako elektrická svítidla stropní, oblouková, stojací, kapesní, závěsná vč. žárovek a zářivek, zařízení a přístroje pro vaření, pečení aj. přípravu pokrmů, elektrické hrnce a varné náčiní, pro sušení, distribuci vody, chlazení, jako ledničky, mrazničky, chladicí boxy a chladicí přepravníky, zařízení k ventilaci a větrání vč. klimatizace a úpravy vzduchu, vzduchové pračky, zařízení a přístroje pro topení jako elektrická topná tělesa, elektrické teploměry s ventilátorem nebo bez něho, elektricky vyhřívané podušky, polštáře a pokrývky, ostatní ohřívadla, ohřívací láhve, zejm. elektrické; (35) zprostředkování obchodů, inženýrské služby, jako cenové odhady, znalecké posudky, informační a firemní rešerše; (37) montáž, údržba a opravy konstrukcí, elektrických zařízení vč. telekomunikačních zařízení a zařízení spotřební elektroniky; (42) technické rešerše, právní služby, programy pro počítače, programové vybavení počítačem řízených strojů, řídicích systémů a technologických celků.

Třídy výrobků a služeb:  
7, 8, 9, 11, 35, 37, 42

(210) O-93364

(111) **206702**  
(220) 15.04.1994  
(151) 26.01.1998  
(540)

## KNORR-AUTOBRZDY

(592) Slovní  
(730) **KNORR-BREMSE AG**, Moosacher Str. 80, München, 80809, DE  
(740) Kania, Sedlák, Smola, s.r.o., Mendlovo náměstí 907/1a, Brno, Staré Brno, 60300  
(511) (6) obecné kovy a jejich slitiny, trezory, kovové výrobky ve tř. 6, zámečnické výrobky a potřeby; (7) stroje pro výrobu elektrického proudu jako alternátory, dynamo a jiné generátory, spojky a převody pro generátory elektrického proudu, nářadí a přístroje poháněné elektrickým proudem pro průmyslové použití, např. k broušení, leštění, části motorů všeho druhu, zejména elektroinstalace spalovacích motorů; (8) nářadí a přístroje s ručním pohonem, strojky na stříhání, elektrické nůžky, veškeré nářadí a přístroje pro stříhání, řezání a sekání s elektrickým pohonem; (9) elektrické aparáty a přístroje, vědecké aparatury, přístroje pro vážení, měření, kontrolu a signalizaci, čidla a jiné snímače fyzikálních hodnot, sensorová technika, elektrické a elektronické vybavení a příslušenství nářadí, přístrojů, aparatur a technologických celků, elektrické a elektronické uzamykací systémy, elektrické a elektronické součásti strojů, přístrojů a technologických celků včetně ochranných obalů, vodičů, světelných vodičů, kabelů, zástrček, kabelových spojek, portů, transformátorů, elektrických relé, cívek, zdrojů elektrického proudu, elektrické baterie nabíjecí, akumulátory do vozidel, elektroměry, elektromagnetické stroje a cívky, zařízení pro elektrolyzu, zvláště galvanizaci kovu, elektrotermická zařízení, přístroje a nářadí jako elektrické svářečky, elektrody, úklidové elektrické přístroje, lešticí přístroje, elektrotechnické přístroje, nástroje a náčiní obsažené ve tř. 9, elektrická a elektronická zařízení a přístroje pro řízení dopravy, pohybu osob, dopravních prostředků, manipulačních zařízení, výrobních zařízení, předávání informací a příkazů, zařízení pro dozor, prověřování a dálkové řízení průmyslových operací; (11) chlazení, jako ledničky, mrazničky, chladicí boxy a chladicí přepravníky, zařízení k ventilaci a větrání včetně klimatizace a úpravy vzduchu, vzduchové pračky, zařízení a přístroje pro topení jako elektrická topná tělesa, elektrické teploměry s ventilátorem nebo bez něho, ostatní ohřívadla; (12) vozidla, zejména pozemní dopravní prostředky, brzdové systémy včetně jejich součástí a příslušenství; (14) vzácné kovy a jejich slitiny a výrobky z těchto látek; (17) tepelná, akustická nebo elektrická izolace, těsnící materiál, guma a výrobky z ní, zejména hadice; (19) stavební materiály nekovové, zejména nekovové trubky; (36)

zprostředkování obchodů, inženýrské služby jako cenové odhady; (37) služby opravářské; (40) zpracování materiálů, např. obráběním, pokovováním kovářské práce, zámečnické práce; (42) inženýrské služby jako znalecké posudky, informační, technické a firemní rešerše, právní služby, programy pro počítače, programové vybavení počítačem řízených strojů, řídicích systémů a technologických celků.

Třídy výrobků a služeb:  
6, 7, 8, 9, 11, 12, 14, 17, 19, 36, 37, 40, 42

(210) O-88636

(111) **265591**  
(220) 15.12.2003  
(151) 25.08.2004  
(540)



(594) Kombinovaná  
(591) Barevná  
(730) **Kooperativa pojišťovna, a.s., Vienna Insurance Group**, Pobřežní 665/21, Praha 8, Karlín, 18600, CZ  
(511) (36) pojišťovnictví a peněžnictví, zejména pojišťovací, zábranná a úvěrová činnost, investování do cenných papírů, zprostředkovatelská a obstaravatelská činnost v oblasti pojišťovnictví a peněžnictví.

Třídy výrobků a služeb:  
36

(210) O-199172

(111) **265780**  
(220) 24.03.2004  
(151) 25.08.2004  
(540)

## ROUNDSTAR

(592) Slovní  
(730) **FenStar s.r.o.**, Fenstarová č. ev. 1, Hodějice, 68401, CZ  
(740) Ing. Libor Markes, patentový zástupce, Grohova 145/54, Brno, Veveří, 60200  
(511) (6) lamely a žaluzie kovové, okna a dveře kovové, kovové okenice, kovové okenní rámy, západky a závěsy v rámci této třídy, panty; (19) okna a dveře nekovové, zejména z plastu, nekovové okenice, nekovové okenní rámy, prahy a výplně dveří v rámci této třídy; (20) rolety (interiérové, bytové), roletové válce, žaluzie (interiérové, bytové).

Třídy výrobků a služeb:  
6, 19, 20

(210) O-344746

(111) **266420**  
(220) 04.02.2004  
(151) 29.09.2004  
(540)

## DAIMOND

(592) Slovní  
(730) **DAIMOND - chlazení, spol. s r.o.**, Bohunická 493/81, Brno, Horní Heršpice, 61900, CZ  
(740) **PŘIKRYL & BURDOVÁ** – patentová a známková kancelář, Mgr. Alena Burdová, Holešovská 1389, Hulín, 76824  
(511) (11) klimatizační jednotky, klimatizační doplňky a díly, vzduchotechnická zařízení, větrací systémy, vzduchové rozvody pro větrání a topení, ventilační zařízení, zařízení pro výměnu vzduchu a potřebné doplňky, ventilátory, ventilační šachty, kouřovody, digestoře, chladicí komory, chladicí nádoby, chladicí přístroje a zařízení, chladicí boxy, chladicí vitríny; (35) zprostředkovatelské služby v oblasti obchodu; (37) opravy a servis klimatizačních a vzduchotechnických zařízení, instalace

klimatizačních a vzduchotechnických zařízení, renovace klimatizačních a vzduchotechnických zařízení a dílů, regulace a měření klimatizačních a vzduchotechnických systémů.

Třídy výrobků a služeb:

11, 35, 37

(210) O-342742

(111) **267222**

(220) 08.03.2004

(151) 26.10.2004

(540)

## BALAK, a.s.

(592) Slovní

(730) **BARVY A LAKY HOSTIVAŘ, a.s.**, Průmyslová č.p. 1472, č.o. 11, Praha 10 - Hostivař, 10219, CZ

(740) Advokátní kancelář Hartmann, Jelínek, Fráňa a partneři, s.r.o., JUDr. Pavel Fráňa, Sokolovská 5/49, Praha 8, 18600

(511) (1) chemické přípravky pro výrobu barev; (2) veškeré druhy barev, laků a nátěrů zařazené v této třídě; (17) izolační nátěry.

Třídy výrobků a služeb:

1, 2, 17

(210) O-343879

(111) **267223**

(220) 08.03.2004

(151) 26.10.2004

(540)

## KRASTENOL

(592) Slovní

(730) **BARVY A LAKY HOSTIVAŘ, a.s.**, Průmyslová č.p. 1472, č.o. 11, Praha 10 - Hostivař, 10219, CZ

(740) Advokátní kancelář Hartmann, Jelínek, Fráňa a partneři, s.r.o., JUDr. Pavel Fráňa, Sokolovská 5/49, Praha 8, 18600

(511) (2) veškeré druhy barev, laků a nátěrů zařazené v této třídě; (17) izolační nátěry.

Třídy výrobků a služeb:

2, 17

(210) O-343880

(111) **267295**

(220) 15.04.2004

(151) 15.10.2004

(540)

## SPRINT

(592) Slovní

(730) **LINE T spol. s r.o.**, Želečnice 5, Slaný, 27401, CZ

(511) (10) speciální nábytek pro lékařské účely.

Třídy výrobků a služeb:

10

(210) O-345492

(111) **267296**

(220) 15.04.2004

(151) 15.10.2004

(540)

## IMAGE

(592) Slovní

(730) **LINE T spol. s r.o.**, Želečnice 5, Slaný, 27401, CZ

(511) (10) speciální nábytek pro lékařské účely.

Třídy výrobků a služeb:

10

(210) O-345493

(111) **267839**

(220) 08.03.2004

(151) 29.11.2004

(540)

## Alo jewelry

(592) Slovní

(730) **ALO jewelry CZ, s.r.o.**, Na Maninách 1040/14, Praha 7, Holešovice, 17000, CZ

(740) Klára Hrdličková GALI LEGAL, advokátní kancelář, Mgr. Klára Hrdličková, advokát, Vídeňská 250/37, Brno, Štýřice, 63900

(511) (14) šperky z drahých kovů, vzácné kovy a jejich slitiny a výrobky z těchto kovů nebo posířbeného nebo pozlaceného kovu, klenoty, bižuterie, drahokamy, hodinářské potřeby a chronometrické přístroje.

Třídy výrobků a služeb:

14

(210) O-343907

(111) **267910**

(220) 18.03.2004

(151) 29.11.2004

(540)



(594) Kombinovaná

(730) **Mushow s.r.o.**, 23. dubna 1, Pavlov, 69201, CZ

(511) (25) sportovní oblečení zařazené v této třídě; (28) draci létající, surfovací prkna.

Třídy výrobků a služeb:

25, 28

(210) O-344547

(111) **267911**

(220) 18.03.2004

(151) 29.11.2004

(540)



(594) Kombinovaná

(730) **Mushow s.r.o.**, 23. dubna 1, Pavlov, 69201, CZ

(511) (25) sportovní oblečení zařazené v této třídě; (28) draci létající, surfovací prkna.

Třídy výrobků a služeb:

25, 28

(210) O-344548

(111) **267927**  
(220) 22.03.2004  
(151) 29.11.2004  
(540)

## LABEA

(592) Slovní  
(730) **Westman Magdalena**, Ranská 225, Praha 9, Újezd nad Lesy, 19016, CZ  
(740) PROPATENT, Ing. Vlasta Sedláčková, patentový zástupce, Pod Pekařkou 107/1, Praha 4, Podolí, 14700  
(511) (14) klenoty, bižuterie, šperky, drahokamy, hodinky; (16) výrobky z papíru, tiskoviny, letáky, kalendáře, katalogy, fotografie; (18) kůže, imitace z kůže a výrobky z těchto materiálů, kufry a zavazadla, peněženky, deštníky a slunečníky; (20) nábytek, zrcadla, rámy, výrobky ze dřeva, korku, rákosu, vrbového proutí, rohu, kostí, slonoviny, kostic, želvoviny, jantaru, perleti, mořské pěny, náhražky všech těchto materiálů nebo náhražky z plastických hmot včetně věšáků, laviček, poliček, regálů, sošek; (21) nádoby a náčiní pro domácnost nebo kuchyň, sklo, porcelán, majolika, keramika, mozaiky; (24) tkaniny a textilní výrobky, záclony, ubrusy, ložní prádlo; (25) oděvy, obuv, klobouky; (27) tapety na stěny, rohože, koberce, linoleum, plovoucí podlahy, korková podlahová krytina; (28) hry a hračky, potřeby a nářadí pro sport, houpáčky, prolézačky, skluzavky, pískoviště, šplhadla, skákadla, trampolíny, houpací koně, kuželky; (35) zprostředkovatelská činnost v oblasti obchodní, propagační a reklamní činnosti; (41) prezentace vizuálního umění nebo literatury veřejnosti pro kulturní a vzdělávací účely, činnost konzultační, vzdělávací, pořádání konferencí a sympozií.

Třídy výrobků a služeb:

14, 16, 18, 20, 21, 24, 25, 27, 28, 35, 41

(210) O-344663

(111) **268290**  
(220) 16.01.2004  
(151) 28.12.2004  
(540)

## Apetit

(592) Slovní  
(730) **BurdaMedia Extra s.r.o.**, Přemyslovská 2845/43, Praha 3, Žižkov, 13000, CZ  
(740) NOVALIA advokátní kancelář, Mgr. Markéta Kučerová Pechová LL.M., Jungmannova 750/34, Praha 1, 11000  
(511) (16) atlasy, časopisy, fotografie, katalogy, knihy, noviny, mapy, reprodukce, tiskoviny; (38) elektronická pošta, počítačová komunikace, přenos zpráv a obrazových informací pomocí počítače, distribuce informací pomocí komunikace mezi sítěmi, například využitím internetu, přenos informací po internetu, přenos zpráv a obrazových informací pomocí počítače; (41) nakladatelská a vydavatelská činnost, vydávání knih, publikací, časopisů, a jiných titulů, také v elektronické formě, například na CD-ROM, korespondenční kurzy, organizování a vedení seminářů, přednášek a soutěží, zábava, vzdělávací informace, informace o možnostech zábavy a rekreace, klubové služby, organizování kulturních výstav, služby přenosu publikací na nosičích, přenášených po síti.

Třídy výrobků a služeb:

16, 38, 41

(210) O-342202

(111) **268399**  
(220) 19.02.2004  
(151) 28.12.2004  
(540)



(594) Kombinovaná  
(591) Barevná  
(730) **INSTAVA s.r.o.**, Rostislavovo náměstí 51/34, Brno, Královo Pole, 61200,

CZ

(740) **PŘÍKRYL & BURDOVÁ** – patentová a známková kancelář, Mgr. Alena Burdová, Holešovská 1389, Hulín, 76824  
(511) (6) vodoinstallační, plynoinstallační a topenářský materiál včetně armatur a příslušenství, vše z kovu zařazené do této třídy; (35) zprostředkování v oblasti nákupu a prodeje zboží; (37) vodoinstallatérství a topenářství.  
Třídy výrobků a služeb:  
6, 35, 37  
(210) O-343290

(111) **268456**  
(220) 03.03.2004  
(151) 28.12.2004  
(540)

## Rotostat compact

(592) Slovní  
(730) **AGROMEGA spol. s r.o.**, Nová Ves u Litomyšle 51, Litomyšl, 57001, CZ  
(511) (7) zemědělské stroje, zejména mořičky.  
Třídy výrobků a služeb:  
7  
(210) O-343747

(111) **268592**  
(220) 31.03.2004  
(151) 28.12.2004  
(540)

# DRAHOKAM

(594) Slovní grafická  
(730) **CHEMOLAK, a.s.**, Továrenská 7, Smolenice, 91904, SK  
(740) Ing. Zdeněk Kučera, Dlouhá 207, Slušovice, 76315  
(511) (2) barvy, laky, emaily (laky), fermeže, nátěrové látky, ředidla, sušidla (sikativa) a pojiva do nátěrových látek, barev a laků, zlatolaky, tmely na vyrovnávání nerovných povrchů při povrchových úpravách (nátěrové tmely), barviva, mořidla, ochranné prostředky proti rzi a hnilobě dřeva, ohnivzdorné nátěry, práškové látky, práškové barvy, tiskárenské barvy, impregnační prostředky na dřevo a na beton ve formě barev, mořidla na dřevo, elektroforézní nátěrové látky, nástřikové hmoty na bázi organických pojiv a organických plnidel jako nátěrové látky.  
Třídy výrobků a služeb:  
2  
(210) O-345009

(111) **268593**  
(220) 31.03.2004  
(151) 28.12.2004  
(540)

DECORHIT

(594) Slovní grafická  
(730) **CHEMOLAK, a.s.**, Továrenská 7, Smolenice, 91904, SK  
(740) Ing. Zdeněk Kučera, Dlouhá 207, Slušovice, 76315  
(511) (2) barvy, laky, emaily (laky), fermeže, nátěrové látky, ředidla, sušidla (síkativa) a pojiva do nátěrových látek, barev a laků, zlatolaky, tmely na vyrovnávání nerovných povrchů při povrchových úpravách (nátěrové tmely), barviva, mořidla, ochranné prostředky proti rzi a hnilobě dřeva, ohnivzdorné nátěry, práškové látky, práškové barvy, tiskárenské barvy, impregnační prostředky na dřevo a na beton ve formě barev, mořidla na dřevo, elektroforézní nátěrové látky, nástřikové hmoty na bázi organických pojiv a organických plnidel jako nátěrové látky.

Třídy výrobků a služeb:

2

(210) O-345010

(111) **269081**  
(220) 05.03.2004  
(151) 26.01.2005  
(540)

**MAC**  
*Dental Care*  
M I L L E N N I U M  
P L A Z A

(594) Slovní grafická  
(730) **MILLENNIUM dental care s.r.o.**, Kamerunská 606/3, Praha 6, Vokovice, 16000, CZ  
(740) Loskotová & partneři, patentová a známková kancelář, Ing. Gabriela Loskotová, K závětinám 727, Praha 5, Řeporyje, 15500  
(511) (3) zubní pasty, ústní vody, přípravky na čištění a leštění umělého chrupu; (5) zubní pomůcky potřebné pro provozování zubního zdravotního zařízení, zejména materiál na zubní otisky, zubní protézy, zubní laky, zubní tmely, materiál pro plombování; (21) zubní kartáčky, zubní nitě; (40) činnost zubního technika; (44) stomatologie, provozování zdravotního zubního zařízení, praktické zubní lékařství, zubní zdravotní péče.

Třídy výrobků a služeb:

3, 5, 21, 40, 44

(210) O-343865

(111) **269159**  
(220) 02.04.2004  
(151) 26.01.2005  
(540)

**BPS**

(594) Kombinovaná  
(730) **BPS Průmyslové Služby, s.r.o.**, Suchdolské náměstí 1249/8, Praha 6, Suchdol, 16500, CZ  
(511) (35) zprostředkovatelská činnost v oblasti obchodu s manipulační technikou; (37) údržba a opravy manipulační techniky; (39) pronájem manipulační techniky.  
Třídy výrobků a služeb:  
35, 37, 39  
(210) O-345129

(111) **269202**  
(220) 14.04.2004  
(151) 26.01.2005  
(540)

*Koala*

(594) Kombinovaná  
(730) **Kopcová Marcela**, Alšova 1143, Kopřivnice, 74221, CZ  
(740) Ing. Pavel Nádvořník s.r.o., Klínová 620/1, Ostrava, Hulváky, 70900  
(511) (25) oděvy.  
Třídy výrobků a služeb:  
25  
(210) O-345434

(111) **269213**  
(220) 15.04.2004  
(151) 26.01.2005  
(540)

 **NOVÁ HUŤ**  
Válcovna za studena

(594) Kombinovaná  
(730) **Liberty Ostrava a.s.**, Vratimovská 689/117, Ostrava, Kunčice, 71900, CZ  
(740) Havlík Švorčík a partneři, advokátní a patentová kancelář, JUDr. Michal Havlík, advokát, Hálkova 1406/2, Praha 2, Nové Město, 12000  
(511) (6) válcovaný materiál a výrobky z něj, zejména ocelové pásy; (35) služby v obchodní činnosti, zejména zprostředkování obchodu, marketing, dodavatelské služby pro třetí osoby; (42) poradenské služby, zejména technologického charakteru v oblasti výběru a zpracování pásových ocelí

válcovaných za studena.

Třídy výrobků a služeb:  
6, 35, 42

(210) O-345500

(111) **269485**

(220) 22.06.2004

(151) 26.01.2005

(540)



(594) Kombinovaná

(730) **Švamberk.com, SE**, Krasická 333/61, Prostějov, Krasice, 79601, CZ

(740) Dobroslav Musil a partneři s.r.o., Zábrdovická 917/11b, Brno, Zábrdovice, 61500

(511) (35) ekonomické a organizační poradenství; (36) finanční služby, realitní služby, zprostředkování pojištění; (41) školící a vzdělávací činnost v oblasti ekonomické a organizační.

Třídy výrobků a služeb:

35, 36, 41

(210) O-355590

(111) **269520**

(220) 30.06.2004

(151) 26.01.2005

(540)

## NATRIMA

(592) Slovní

(730) **CHEMOLAK, a.s.**, Továrenská 7, Smolenice, 91904, SK

(740) Ing. Zdeněk Kučera, Dlouhá 207, Slušovice, 76315

(511) (2) barvy, laky, emaily (laky), fermeže, nátěrové látky - v rámci této třídy, ředidla, sušidla (síkativa) a pojiva do nátěrových látek, barev a laků, zlatolaky, tmely na vyrovnávání nerovných povrchů při povrchových úpravách (nátěrové tmely), barviva, mořidla, ochranné prostředky proti rzi a hnilobě dřeva, ohnivzdorné nátěry, práškové látky - v rámci této třídy, práškové barvy, tiskárenské barvy, impregnační prostředky na dřevo a na beton ve formě barev, mořidla na dřevo, elektroforézní nátěrové látky, nástřikové hmoty na bázi organických pojiv a organických plnidel jako nátěrové látky.

Třídy výrobků a služeb:

2

(210) O-355856

(111) **269763**

(220) 26.02.2004

(151) 28.02.2005

(540)



(594) Kombinovaná

(730) **VITTO TEA BOARD, s.r.o.**, Na Pankráci 1618/30, Praha 4, Nusle,

14000, CZ

(740) Ing. Petr Soukup, patentový zástupce, tř. Svobody 43/39, Olomouc, 77900

(511) (5) bylinné čaje léčebné, léčivé byliny, čaj astmatický, odtučňovací čaje pro lékařské účely, čaje léčivé, dietní potraviny upravené pro lékařské účely, drogy pro léčebné účely, fenykl pro lékařské účely, farmaceutické přípravky, irský mech (karagen) pro lékařské účely, léčivé cukrovinky a pastilky, léčivé kořeny, nápoje léčivé, nápoje dietetické upravené pro lékařské účely, posilující přípravky a tonika pro lékařské účely, vitamínové přípravky; (30) bombony, čaj, ledový čaj, nápoje na bázi čaje, žvýkací guma ne pro lékařské účely, kakao, káva, kávové náhražky, kávové nápoje, přírodní sladidla, šťávy s výjimkou dresingů; (32) nealkoholické nápoje syčené i nesycené, včetně nápojů minerálních, šumivých, iontových a energetických, sirupy, koncentráty a jiné přípravky pro přípravu nápojů, ovocné a zeleninové šťávy (nápoje), mošty, ovocné nektary a nápoje z ovocných šťáv, stolní a minerální vody, diabetické a dietetické nápoje neléčebné, práškové nealkoholické nápoje, práškové přípravky a příchutě pro výrobu nealkoholických nápojů a likérů, obohacené vitamínové nápoje a koncentráty, nealkoholické aperitivy, tablety pro přípravu šumivých nápojů.

Třídy výrobků a služeb:

5, 30, 32

(210) O-343538

(111) **269827**

(220) 24.03.2004

(151) 28.02.2005

(540)

## Shadows of Stars

(592) Slovní

(730) **Křenová Marianna**, Baranova 4, Praha 3, 13000, CZ

(511) (35) agenturní činnost - obchodní vedení umělecké agentury, reklamní a propagační činnost; (41) pořádání kulturních a uměleckých akcí.

Třídy výrobků a služeb:

35, 41

(210) O-344752

(111) **269893**

(220) 07.04.2004

(151) 28.02.2005

(540)



(594) Kombinovaná

(730) **Brtník a spol. - pivovar a restaurace U Fleků s.r.o.**, Křemencova 1651/11, Praha 1, Nové Město, 11000, CZ

(740) Ing. Jaroslav Novotný, Římská 45, Praha 2, 12000

(511) (31) slad; (32) pivo; (41) provozování muzea, pořádání exkurzí; (43) hostinská činnost.

Třídy výrobků a služeb:

31, 32, 41, 43

(210) O-345242

(111) **269894**  
(220) 07.04.2004  
(151) 28.02.2005  
(540)



(594) Kombinovaná  
(730) **Brtník a spol. - pivovar a restaurace U Fleků s.r.o.**, Křemencova  
1651/11, Praha 1, Nové Město, 11000, CZ  
(740) Ing. Jaroslav Novotný, Římská 45, Praha 2, 12000  
(511) (31) slad; (32) pivo; (41) provozování muzea, pořádání exkurzí; (43)  
hostinská činnost.  
Třídy výrobků a služeb:  
31, 32, 41, 43  
(210) O-345243

(111) **269895**  
(220) 07.04.2004  
(151) 28.02.2005  
(540)



(594) Kombinovaná  
(730) **Brtník a spol. - pivovar a restaurace U Fleků s.r.o.**, Křemencova  
1651/11, Praha 1, Nové Město, 11000, CZ  
(740) Ing. Jaroslav Novotný, Římská 45, Praha 2, 12000  
(511) (31) slad; (32) pivo; (41) provozování muzea, pořádání exkurzí; (43)  
hostinská činnost.  
Třídy výrobků a služeb:  
31, 32, 41, 43  
(210) O-345244

(111) **270160**  
(220) 02.06.2004  
(151) 28.02.2005  
(540)



(594) Kombinovaná  
(730) **MABROC-Czechia, s.r.o.**, Bratislavská 878/31a, Brno, Zábřovice,  
60200, CZ  
(740) JUDr. Aleš Zábřš, advokát, Na Beránce 57/2, Praha 6, Dejvice, 16000  
(511) (30) čaje všeho druhu, zejména sypané čaje balené v dózách, v papírových  
krabičkách, v dřevěných krabičkách, v dárkových předmětech, sypané čaje

volné, porcované čaje v dárkových kazetách, papírových krabičkách,  
dřevěných krabičkách a v dárkových předmětech; (35) inzertní, reklamní a  
propagační činnost v oblasti obchodu, zejména obchodu s čajem,  
zprostředkovatelská a obstaravatelská činnost v oblasti obchodu s čajem,  
marketing, obchodní výstavy, obchodní administrativa; (43) stravovací a  
restaurační služby, služby spojené s ochutnávkami čaje.

Třídy výrobků a služeb:  
30, 35, 43  
(210) O-347104

(111) **270292**  
(220) 22.06.2004  
(151) 28.02.2005  
(540)

# NAŠE VOJSKO

(594) Slovní grafická  
(730) **NAŠE VOJSKO-knižní distribuce s.r.o.**, Nad Vinným potokem 1148/4,  
Praha 10, Vršovice, 10100, CZ  
(511) (16) tiskoviny, časopisy, periodika, knihy, plakáty, fotografie, nástěnné  
kalendáře, obrazové reprodukce, drobné papírové výrobky, zejména  
obstisky, omalovánky, vystřihovánky, obalové materiály; (35) inzertní a  
reklamní činnost, distribuce prospektů a vzorků knih; (41) vydávání knih,  
časopisů, nakladatelská činnost, pořádání soutěží a přehlídek a koncertů,  
půjčování knih a časopisů, výstavy pro kulturní účely.  
Třídy výrobků a služeb:  
16, 35, 41  
(210) O-355582

(111) **270293**  
(220) 22.06.2004  
(151) 28.02.2005  
(540)

# NAŠE VOJSKO



(594) Kombinovaná  
(730) **NAŠE VOJSKO-knižní distribuce s.r.o.**, Nad Vinným potokem 1148/4,  
Praha 10, Vršovice, 10100, CZ  
(511) (9) gramofonové desky všeho druhu, kompaktní digitálně nahrávané disky  
(CD disky), ozvučené magnetofonové kazety, videokazety se záznamem,  
videodesky, ozvučené magnetofonové pásky, knižní publikace na různých  
nosičích v rámci této třídy; (35) distribuce prospektů a vzorků knih; (39)  
distribuční činnost v uvedeném oboru; (41) vydávání knih, časopisů,  
nakladatelská činnost, pořádání soutěží a přehlídek a koncertů, půjčování  
knih a časopisů, výstavy pro kulturní účely.  
Třídy výrobků a služeb:  
9, 35, 39, 41  
(210) O-355583

(111) **270366**  
(220) 15.07.2004  
(151) 28.02.2005  
(540)

## DOER

(592) Slovní  
(730) **MS TRADE s.r.o.**, Borská 1684/37, Praha 9, Kyje, 19800, CZ  
(740) **DANĚK & PARTNERS** Advokátní a patentová kancelář, Ing. Dr. Vilém Daněk Ph.D. LL.M., patentový zástupce, Vinohradská 403/17, Praha 2, Vinohrady, 12000  
(511) (3) kosmetické přípravky.  
Třídy výrobků a služeb:  
3  
(210) O-356240

(111) **270390**  
(220) 27.07.2004  
(151) 17.02.2005  
(540)

## KITTY STAR

(592) Slovní  
(730) **Sedlecký kaolin a. s.**, č. p. 167, Božičany, 36225, CZ  
(740) **ŠTAIDL LEŠKA ADVOKÁTI s.r.o.**, JUDr. Jiří Štáidl, advokát, Apolinářská 445/6, Praha 2, Nové Město, 12800  
(511) (31) stelivo pro domácí zvířata na bázi bentonitu.  
Třídy výrobků a služeb:  
31  
(210) O-356654

(111) **270587**  
(220) 02.03.2004  
(151) 29.03.2005  
(540)



(594) Kombinovaná  
(730) **QUANTUM, a.s.**, Brněnská 122/212, Vyškov, Nouzka, 68201, CZ  
(740) Ing. Soňa Ošmerová, Botanická 594/5, Brno, Veverí, 60200  
(511) (9) elektrické přístroje pro indikaci a/nebo ovládání parametrů fyzikálních veličin okolního prostředí, zejména teploty, vlhkosti, tlaku, rychlosti a/nebo směru proudění okolního tekutinového prostředí, a/nebo parametrů elektrického a/nebo magnetického pole, elektrické přístroje pro analýzu vyšších harmonických parametrických veličin elektrického a/nebo magnetického pole, přístroje a nástroje pro vedení, přepínání, přeměnu, akumulaci, regulaci nebo řízení elektrického proudu a/nebo napětí, rozvaděče nízkého napětí, přístroje a zařízení pro záznam, zesilování, reprodukci a přenos písma, zvuku a obrazu, videorekordéry, videokamery, software na magnetických nosičích, magnetické nebo optické nosiče zvukových a/nebo obrazových záznamů nahrané i nenahrané, videokazety nahrané i nenahrané, audiokazety nahrané i nenahrané, audiovizuální programy, audioprogramy, audiovizuální díla, audiovizuální díla v digitální podobě, CD disky, videodiskety, audiodiskety, informace a záznamy v elektronické podobě, kancelářská technika ve tř. 9, databanky, faxové přístroje, kopírovací technika, telefonní přístroje, včetně v kombinaci se záznamníky, elektronické kalkulačky apod., související doplňkové zařízení, příslušenství a náhradní díly, speciální pouzdra pro zařízení, přístroje a nástroje, které jsou zařazeny do této třídy; (11) zařízení pro osvětlování, topení, chlazení a sušení, zařízení pro větrání, zařízení pro rozvod a regulaci průtoku tekutin, včetně vody, jejich součásti a příslušenství, kohoutky, filtry tlakové i beztlakové, ventily regulační, ventily termostatické, ventily vzduchové pro parní vytápěcí tělesa, sanitární zařízení, pece, chladicí vany pro pece, přístroje na chlazení vzduchu, regenerátory tepla, stroje a přístroje na čištění vzduchu, plynové a elektrické kotle, chladicí komory, chladicí přístroje, zařízení a stroje, chladicí přístroje a zařízení na chlazení kapalin

a/nebo plynů, včetně vody, jakož i nápojů, chladničky, mrazicí přístroje a zařízení, mrazničky, mrazicí boxy, odsávací zařízení, klimatizační zařízení, výčepní chladírenské zařízení, výčepní chladírenské pulty, ohřívače tekutin, ohřívače vody, zařízení pro ventilaci, doplňkové regulační zařízení, příslušenství a náhradní díly pro vytápěcí kotle, přístroje na čištění a filtraci vzduchu, regulačně bezpečnostní zařízení pro rozvod a regulaci průtoku tekutin, regulačně bezpečnostní zařízení pro rozvod vody, sušičky; (37) stavebnictví, opravy, instalační služby, jakož i vedení a realizace průmyslových, inženýrských, bytových a občanských staveb, včetně provádění souvisejících zemních prací, řízení staveb technologických celků, technický dozor pro montáže technologických celků, výstavba příslušejících strojirenských výrobních provozů a strojně technologických zařízení, montážní, servisní a opravárenská činnost v uvedených oborech, zprostředkovatelská a poradenská činnost a služby v souvisejících uvedených oborech, spadajících do této třídy; (39) doprava, přepravování a skladování, uskladnění, rozvod i tranzit topných plynů, zprostředkování dopravy, pronájem vozidel, pronájem garáží, parkovišť a skladů, obstaravatelská a zprostředkovatelská činnost v souvisejících uvedených oborech, spadajících do této třídy; (42) projektová, konstrukční a inženýrská činnost v investiční výstavbě v oblasti stavebnictví, strojírenství a elektrotechniky, poradenské služby v této oblasti, inženýrsko-technická činnost v oblasti tvorby software, technické poradenství a vypracování posudků, pátrání v právních záležitostech, inženýrsko-technické a právní průzkumy v otázkách ochranných práv, pronájem hardware a software, obstaravatelská, zprostředkovatelská a poradenská činnost a služby v souvisejících uvedených oborech, spadajících do této třídy.

Třídy výrobků a služeb:  
9, 11, 37, 39, 42  
(210) O-343680

(111) **270610**  
(220) 16.03.2004  
(151) 29.03.2005  
(540)



(593) Obrazová  
(730) **Regata Čechy, a.s.**, Čilova 304/9, Praha 6, Veveslavín, 16200, CZ  
(740) Ing. Václav Kratochvíl, Husníkova 2086/22, Praha 5, Stodůlky, 15800  
(511) (16) atlasy, fotografie, kalendáře, kancelářské potřeby, katalogy, knihy, noviny, papírenské výrobky, prospekty, mapy, obtisky, pohlednice, reprodukce, samolepky, tiskoviny; (35) obchodní nebo podnikatelské informace, reklama, propagace, marketing, poradenská činnost v oblasti podnikání, pomoc při řízení obchodní činnosti, pronájem kancelářských strojů, zařízení a potřeb, pronájem průmyslového zboží v rámci této třídy, správa hotelů, zprostředkovatelská činnost v oblasti obchodu a obchodních služeb, dovozní a vývozní kancelář; (36) realitní kancelář, nákup, správa a pronájem nemovitostí, pronájem bytů, směnárenské služby, kapitálové investice, leasing; (37) úklid interiérů, úklidové práce čištění budov, praní, žehlení; (39) doprava a skladování zboží, informace o dopravě a skladování, pronájem skladišť, pronájem parkovacích ploch, vedení skladové evidence zboží, pronájem obalů a přepravek, taxislužba, organizování cest, doprovázení turistů, cestovní kancelář; (41) informace o možnostech zábavy a rekreace, půjčování sportovního nářadí a náčiní a sportovních potřeb, vydávání textů s výjimkou reklamních nebo náborových, provozování tělovýchovných zařízení a zařízení sloužících k regeneraci a rekondici, sportovní a kulturní aktivity, pronájem kulečnických stolů a příslušenství, pronájem sportovních zařízení; (43) zajišťování a zprostředkování ubytování, hostinská činnost, hotelové služby, provozování hotelů, penzionů, restaurací, barů, bufetů, kaváren, jídelen, klubů a poskytování souvisejících služeb (pokojevý servis, úklid, a jiné), poskytování přechodného ubytování, pronájem jednacích místností, zásobování, vše v rámci této třídy; (44) kadeřnické salóny, solária, salóny krásy, fyzikální terapie, lázně, ošetrovatelské služby, pronájem zdravotnických zařízení, zotavovny, zahradnické služby.

Třídy výrobků a služeb:  
16, 35, 36, 37, 39, 41, 43, 44

(210) O-344459

(111) **270611**  
(220) 16.03.2004  
(151) 29.03.2005  
(540)

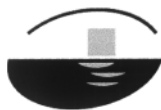

(593) Obrazová  
(730) **Regata Čechy, a.s.**, Čilova 304/9, Praha 6, Veleslavín, 16200, CZ  
(740) Ing. Václav Kratochvíl, Husníkova 2086/22, Praha 5, Stodůlky, 15800  
(511) (16) atlasy, fotografie, kalendáře, kancelářské potřeby, katalogy, knihy, noviny, papírenské výrobky, prospekty, mapy, obtisky, pohlednice, reprodukcce, samolepky, tiskoviny; (35) obchodní nebo podnikatelské informace, reklama, propagace, marketing, poradenská činnost v oblasti podnikání, pomoc při řízení obchodní činnosti, pronájem kancelářských strojů, zařízení a potřeb, pronájem průmyslového zboží v rámci této třídy, správa hotelů, zprostředkovatelská činnost v oblasti obchodu a obchodních služeb, dovozní a vývozní kancelář; (36) realitní kancelář, nákup, správa a pronájem nemovitostí, pronájem bytů, směnářské služby, kapitálové investice, leasing; (37) úklid interiérů, úklidové práce čištění budov, praní, žehlení; (39) doprava a skladování zboží, informace o dopravě a skladování, pronájem skladišť, pronájem parkovacích ploch, vedení skladové evidence zboží, pronájem obalů a přepravek, taxislužba, organizování cest, doprovázení turistů, cestovní kancelář; (41) informace o možnostech zábavy a rekreace, půjčování sportovního nářadí a náčiní a sportovních potřeb, vydávání textů s výjimkou reklamních nebo náborových, provozování tělovýchovných zařízení a zařízení sloužících k regeneraci a rekondici, sportovní a kulturní aktivity, pronájem kulečnických stolů a příslušenství, pronájem sportovních zařízení; (43) zajišťování a zprostředkování ubytování, hostinská činnost, hotelové služby, provozování hotelů, penzionů, restaurací, barů, bufetů, kaváren, jídelen, klubů a poskytování souvisejících služeb (pokojový servis, úklid a jiné), poskytování přechodného ubytování, pronájem jednacích místností, zásobování; (44) kadeřnické salóny, solária, salóny krásy, fyzikální terapie, lázně, ošetrovatelské služby, pronájem zdravotnických zařízení, zotavovny, zahradnické služby.

Třídy výrobků a služeb:  
16, 35, 36, 37, 39, 41, 43, 44

(210) O-344460

(111) **270648**  
(220) 09.04.2004  
(151) 29.03.2005  
(540)



(594) Kombinovaná  
(730) **Rybářství Třeboň a.s.**, Rybářská 801, Třeboň, 37901, CZ  
(740) artpatent, advokátní kancelář s.r.o., Dukelských hrdinů 976/12, Praha 7, Holešovice, 17000  
(511) (9) strojně čitelné nosiče informací a informace na nich, elektronická média jako např. elektronické katalogy, časopisy a jiná periodika, reklamní,

propagační a informační materiály šířené elektronickými nosiči včetně komunikační sítě Internet, software na nosičích; (16) papír a výrobky z papíru, zejména tiskoviny periodické i neperiodické, ceníky, katalogy, tiskopisy, reklamní, propagační a informační materiály na papírovém nosiči, pohlednice, fotografie a jiná vyobrazení, obaly, obálky; (29) ryby neživé, čerstvé, konzervované a jinak zpracované, potravinářské výrobky z ryb, rybí pokrmy, ryby uzené, pečené, marinované, konzervované, rybí saláty, ryby v rosolu, v oleji, v kořeněném nálevu, v majonéze, pomazánky z ryb, výrobky z plodů moře; (30) majonézy, ochucené omáčky, remulády; (31) živé ryby tržní, násadové generační, živé rybí plůdky; (35) obchodně - poradenské a zprostředkovatelské služby v oblasti chovu a prodeje ryb, marketingové služby, reklamní a propagační činnost, předvádění výrobků a služeb, pořádání výstav komerčního charakteru, direkt marketing; (37) provádění staveb, včetně jejich změn, udržovacích prací na nich a jejich odstraňování, zámečnictví, truhlářství, opravářská činnost; (38) počítačová komunikace, přenos dat a informací prostřednictvím počítačů, poskytování přístupu k informacím on-line, internetové vývěskové služby, služby webových portálů; (39) silniční motorová doprava nákladní, zejména přeprava ryb, skladovací služby; (40) zpracování sladkovodních ryb a drůbeže, včetně následných konzervačních úprav jako např. uzení, marinování, nasolování, apod., pilařská výroba, těžba písku, kamene, šterku a šterkopisku, výroba kompostů; (41) organizování, pořádání a zprostředkovávání kulturních, sportovních, společenských a jiných zábavních akcí, vzdělávací, lektorská a publikační činnost, informace o kultuře, sportu, zábavě, pořádání výstav nekomerčního charakteru, sportovní rybolov v povolených rybářských revírech, lov ryb na udici; (42) inženýrsko-investorská činnost ve stavebnictví; (43) služby restaurací a hotelů, hostinská činnost; (44) služby zemědělské, zahradnické a lesnické, zarybňování vodních nádrží násadovými rybami a provádění hospodářské těžby v těchto nádržích, využívání rybníků, speciálních rybochovných zařízení a jiných vodních ploch k produkci plůdků, násadových tržních a generačních ryb.

Třídy výrobků a služeb:  
9, 16, 29, 30, 31, 35, 37, 38, 39, 40, 41, 42, 43, 44

(210) O-345337

(111) **270649**  
(220) 09.04.2004  
(151) 29.03.2005  
(540)



(594) Kombinovaná  
(730) **Rybářství Třeboň a.s.**, Rybářská 801, Třeboň, 37901, CZ  
(740) artpatent, advokátní kancelář s.r.o., Dukelských hrdinů 976/12, Praha 7, Holešovice, 17000  
(511) (9) strojně čitelné nosiče informací a informace na nich, elektronická média jako např. elektronické katalogy, časopisy a jiná periodika, reklamní, propagační a informační materiály šířené elektronickými nosiči včetně komunikační sítě Internet, software na nosičích; (16) papír a výrobky z papíru, zejména tiskoviny periodické i neperiodické, ceníky, katalogy, tiskopisy, reklamní, propagační a informační materiály na papírovém nosiči, pohlednice, fotografie a jiná vyobrazení, obaly, obálky; (29) ryby neživé, čerstvé, konzervované a jinak zpracované, potravinářské výrobky z ryb, rybí pokrmy, ryby uzené, pečené, marinované, konzervované, rybí saláty, ryby v rosolu, v oleji, v kořeněném nálevu, v majonéze, pomazánky z ryb, výrobky z plodů moře; (30) majonézy, ochucené omáčky, remulády; (31) živé ryby tržní, násadové generační, živé rybí plůdky; (35) obchodně - poradenské a zprostředkovatelské služby v oblasti chovu a prodeje ryb, marketingové služby, reklamní a propagační činnost, předvádění výrobků a služeb, pořádání výstav komerčního charakteru, direkt marketing; (37) provádění staveb, včetně jejich změn, udržovacích prací na nich a jejich odstraňování, zámečnictví, truhlářství, opravářská činnost; (38) počítačová komunikace, přenos dat a informací prostřednictvím počítačů, poskytování přístupu k informacím on-line, internetové vývěskové služby,



služby webových portálů; (39) silniční motorová doprava nákladní, zejména přeprava ryb, skladovací služby; (40) zpracování sladkovodních ryb a drůbeže, včetně následných konzervačních úprav jako např. uzení, marinování, nasolování, apod., pilařská výroba, těžba písku, kamene, šterku a šterkopísku, výroba kompostů; (41) organizování, pořádání a zprostředkovávání kulturních, sportovních, společenských a jiných zábavních akcí, vzdělávací, lektorská a publikační činnost, informace o kultuře, sportu, zábavě, pořádání výstav nekomerčního charakteru, sportovní rybolov v povolených rybářských revírech, lov ryb na udici; (42) inženýrsko-investorská činnost ve stavebnictví; (43) služby restaurací a hotelů, hostinská činnost; (44) služby zemědělské, zahradnické a lesnické, zarybnování vodních nádrží násadovými rybami a provádění hospodářské těžby v těchto nádržích, využívání rybníků, speciálních rybochovných zařízení a jiných vodních ploch k produkci plůdků, násadových tržních a generačních ryb.

Třídy výrobků a služeb:

9, 16, 29, 30, 31, 35, 37, 38, 39, 40, 41, 42, 43, 44

(210) O-345338

(111) **270653**  
(220) 13.04.2004  
(151) 29.03.2005  
(540)



(594) Kombinovaná  
(730) **Rybářství Třeboň a.s.**, Rybářská 801, Třeboň, 37901, CZ  
(740) artpatent, advokátní kancelář s.r.o., Dukelských hrdinů 976/12, Praha 7, Holešovice, 17000  
(511) (9) strojně čitelné nosiče informací a informace na nich, elektronická média jako např. elektronické katalogy, časopisy a jiná periodika, reklamní, propagační a informační materiály šířené elektronickými nosiči včetně komunikační sítě Internet, software na nosičích; (16) papír a výrobky z papíru, zejména tiskoviny periodické i neperiodické, ceníky, katalogy, tiskopisy, reklamní, propagační a informační materiály na papírovém nosiči, pohlednice, fotografie a jiná vyobrazení, obaly, obálky; (29) ryby neživé, čerstvé, konzervované a jinak zpracované, potravinářské výrobky z ryb, rybí pokrmy, ryby uzené, pečené, marinované, konzervované, rybí saláty, ryby v rosolu, v oleji, v kořeněném nálevu, v majonéze, pomazánky z ryb, výrobky z plodů moře; (30) majonézy, ochucené omáčky, remulády; (31) živé ryby tržní, násadové generační, živé rybí plůdky; (35) obchodně - poradenské a zprostředkovatelské služby v oblasti chovu a prodeje ryb, marketingové služby, reklamní a propagační činnost, předvádění výrobků a služeb, pořádání výstav komerčního charakteru, direkt marketing; (37) provádění staveb, včetně jejich změn, udržovacích prací na nich a jejich odstraňování, zámečnictví, truhlářství, opravárenská činnost; (38) počítačová komunikace, přenos dat a informací prostřednictvím počítačů, poskytování přístupu k informacím on-line, internetové vývěskové služby, služby webových portálů; (39) silniční motorová doprava nákladní, zejména přeprava ryb, skladovací služby; (40) zpracování sladkovodních ryb a drůbeže, včetně následných konzervačních úprav jako např. uzení, marinování, nasolování, apod., pilařská výroba, těžba písku, kamene, šterku a šterkopísku, výroba kompostů; (41) organizování, pořádání a zprostředkovávání kulturních, sportovních, společenských a jiných zábavních akcí, vzdělávací, lektorská a publikační činnost, informace o kultuře, sportu, zábavě, pořádání výstav nekomerčního charakteru, sportovní rybolov v povolených rybářských revírech, lov ryb na udici; (42) inženýrsko-investorská činnost ve stavebnictví; (43) služby restaurací a hotelů, hostinská činnost; (44) služby zemědělské, zahradnické a lesnické, zarybnování vodních nádrží násadovými rybami a provádění hospodářské těžby v těchto nádržích, využívání rybníků, speciálních rybochovných zařízení a jiných vodních ploch k produkci plůdků, násadových tržních a generačních ryb.

Třídy výrobků a služeb:

9, 16, 29, 30, 31, 35, 37, 38, 39, 40, 41, 42, 43, 44

(210) O-345408

(111) **270977**  
(220) 02.07.2004  
(151) 29.03.2005  
(540)



(594) Kombinovaná  
(591) Barevná  
(730) **OVANET a.s.**, Hájkova 1100/13, Ostrava, Přívoz, 70200, CZ  
(511) (9) počítačové programy a software bez ohledu na záznamová média; (35) reklama on line v počítačové síti, systematizace informací do počítačových databází; (38) elektronické nástěnky (telekomunikační služby), počítačová komunikace, počítačové terminály, poskytování telekomunikačních připojení ke globální počítačové síti, přenos zpráv a obrázků pomocí počítačů, spojení pomocí optických vláken, směrovací a spojovací služby pro telekomunikace; (42) hosting webových stránek, počítačové programování, poradenství v oblasti počítačového hardware, tvorba a správa webových stránek (pro třetí osoby), umístování webových stránek; (45) monitoring bezpečnostních a poplašných zařízení.

Třídy výrobků a služeb:

9, 35, 38, 42, 45

(210) O-355923

(111) **271455**  
(220) 29.09.2004  
(151) 29.03.2005  
(540)

## TRÓJA

(592) Slovní  
(730) **Prefa Brno a.s.**, Kulkova 4231/10, Brno, Židenice, 61500, CZ  
(740) \*moraviapatent\*, Martin Kořistka, patentový zástupce, Karpatská 241/3, Brno, 62500  
(511) (19) dlažba ze všech materiálů mimo kovu, dlaždice na dlaždění, dlaždice mozaikové, dlaždice vegetační; (37) dlaždičské práce a kladení dlažeb, opravy a údržba dlažby; (40) úprava a zpracování dlaždic, dlažby.

Třídy výrobků a služeb:

19, 37, 40

(210) O-359766

(111) **271456**  
(220) 29.09.2004  
(151) 29.03.2005  
(540)

## SUMER

(592) Slovní  
(730) **Prefa Brno a.s.**, Kulkova 4231/10, Brno, Židenice, 61500, CZ  
(740) \*moraviapatent\*, Martin Kořistka, patentový zástupce, Karpatská 241/3, Brno, 62500  
(511) (19) dlažba ze všech materiálů mimo kovu, dlaždice na dlaždění, dlaždice mozaikové, dlaždice vegetační; (37) dlaždičské práce a kladení dlažeb, opravy a údržba dlažby; (40) úprava a zpracování dlaždic, dlažby.

Třídy výrobků a služeb:

19, 37, 40

(210) O-359767

(111) **271457**  
(220) 29.09.2004  
(151) 29.03.2005  
(540)

**BABYLON**

(592) Slovní  
(730) **Prefa Brno a.s.**, Kulkova 4231/10, Brno, Židenice, 61500, CZ  
(740) \*moraviapatent\*, Martin Kořistka, patentový zástupce, Karpatská 241/3, Brno, 62500  
(511) (19) dlažba ze všech materiálů mimo kovu, dlaždice na dláždění, dlaždice mozaikové, dlaždice vegetační; (37) dlaždičské práce a kladení dlažeb, opravy a údržba dlažby; (40) úprava a zpracování dlaždic, dlažby.

Třídy výrobků a služeb:

19, 37, 40

(210) O-359769

(111) **271894**  
(220) 20.07.2004  
(151) 26.04.2005  
(540)



(594) Kombinovaná  
(591) Barevná  
(730) **Profesional CZ s.r.o.**, Na Bořích 5, Plzeň, 31756, CZ  
(740) JUDr. Miroslav Kupka, Levého 1532, Rakovník, 26901  
(511) (9) ochranné pracovní oděvy, obleky ochranné proti úrazům, radiaci a ohni, ochranné přilby, ochranné štíty na obličej, ochranné rukavice, ochranné brýle, ochranné pracovní prostředky; (25) oděvy, obuv, ponožky, prádlo, rukavice, pokrývky hlavy, protiskluzové pomůcky pro obuv; (35) dovoz, vývoz a služby výhradního zastoupení ve vztahu k oděvům, ochranným pracovním oděvům a ochranným pracovním prostředkům.

Třídy výrobků a služeb:

9, 25, 35

(210) O-356387

(111) **271915**  
(220) 26.07.2004  
(151) 26.04.2005  
(540)



(594) Kombinovaná  
(591) Barevná  
(730) **Sdružení přátel piva, z.s.**, Podskalská 365/10, Praha 2, Nové Město, 12800, CZ  
(740) Ing. Michal Jupa, patentový zástupce, Na Baních 1385, Praha 5, Zbraslav, 15600  
(511) (9) nosiče informací, obrazu a/nebo zvuku všeho druhu, v rozsahu třídy 9, elektronické publikace; (32) piva; (41) výchova, vzdělávání, zábava, zahrnující činnosti spojené s pivovarnictvím a sladovnictvím, pivní osvětou, kulturní konzumací piva, zvyšováním kvality piva a chmelu, podporou výroby zdravotně nezávadného piva a ekologicky čistého chmelu, podporou rozmanitosti druhů pív na trhu, vzniku a rozvíjení pivovarů, zejména restauračních pivovarů, podporou pivovarů, sladoven a jejich produktů,

podporou hospod a restauračních zařízení ve vztahu k pivu.

Třídy výrobků a služeb:

9, 32, 41

(210) O-356574

(111) **272147**  
(220) 08.09.2004  
(151) 26.04.2005  
(540)



(594) Kombinovaná  
(730) **Pavlínek s.r.o.**, Šalounova 746/31, Ostrava, Vítkovice, 70300, CZ  
(740) Ing. Kateřina Gregorová, patentový a známkový zástupce, Sokolská třída 966/22, Ostrava, Moravská Ostrava, 70200  
(511) (6) výrobky z kovů nebo litiny zahrnuté v této třídě, kovové dráty (nikoliv elektrické), kovová lana, kovové řetězy, kovové úchyty a jiné vazací a upevňovací prostředky z kovu, kovové upínače nebo napínače, kovové háky, kovová oka, kovové úvazky, kovové kladky (jiné než pro stroje), zámečnické výrobky, kovové konstrukce, kovové stavební prvky, kovové štítky, kovové skříňky; (12) upínací pásy na vozidla, upínače na vozidla k upevnění nákladů; (35) poradenství obchodní a podnikatelské, služby v oblasti reklamy, propagace a marketingu, služby organizačních a ekonomických poradců; (37) montáže (instalace) a opravy, stavebnické práce, revize a zkoušky zdvihacích zařízení; (41) výuka, obsluhy technických zařízení, pořádání seminářů a vzdělávacích akcí, pořádání kulturních a zábavných akcí a zprostředkování těchto služeb, služby vydavatelství; (42) technické poradenství, technické testování, měření a technické analýzy, projektování, technický průzkum.

Třídy výrobků a služeb:

6, 12, 35, 37, 41, 42

(210) O-359091

(111) **272194**  
(220) 13.09.2004  
(151) 26.04.2005  
(540)



(594) Slovní grafická  
(730) **EKOFRUKT Slaný, spol. s r.o.**, Trojanova 1566, Slaný, 27401, CZ  
(511) (29) mléko a mléčné výrobky; (30) pečivo, cukrovinky; (31) výrobky zemědělské, zahradnické, lesní a zrní neuvedené v jiných třídách.

Třídy výrobků a služeb:

29, 30, 31

(210) O-359234

(111) **272232**  
(220) 20.09.2004  
(151) 26.04.2005  
(540)

(594) Slovní grafická  
(591) Barevná  
(730) **outdoor akzent s.r.o.**, Na strži 2097/63, Praha 4, Krč, 14000, CZ  
(511) (35) propagační činnost, reklama.  
Třídy výrobků a služeb:  
35  
(210) O-359492

(111) **272233**  
(220) 20.09.2004  
(151) 26.04.2005  
(540)

(594) Slovní grafická  
(591) Barevná  
(730) **outdoor akzent s.r.o.**, Na strži 2097/63, Praha 4, Krč, 14000, CZ  
(511) (35) propagační činnost, reklama.  
Třídy výrobků a služeb:  
35  
(210) O-359493

(111) **272300**  
(220) 01.10.2004  
(151) 26.04.2005  
(540)

(594) Kombinovaná  
(730) **Kanlux s. r. o.**, Sadová 618, Frýdek-Místek, Frýdek, 73801, CZ  
(740) Ing. Kateřina Gregorová, patentový a známkový zástupce, Sokolská třída 966/22, Ostrava, Moravská Ostrava, 70200  
(511) (9) pouzdra na brýle, pouzdra na kontaktní čočky; (14) klenotnické zboží pravé nebo nepravé, hodinářské potřeby a chronometrické přístroje, hodiny, hodinky, hodinky na ruku, pouzdra na hodinky, řetízky k hodinkám, sklíčka do hodinek, pásky k náramkovým hodinkám, hodinové skřínky, schránky na hodiny, elektrické hodiny, spony do kravat, jehlice do kravat, knoflíky manžet, veškerá bižuterie spadající do této třídy, kazety na bižuterii z

drahých kovů; (16) papír, lepenka a výrobky z těchto materiálů, které nejsou zařazeny do jiných tříd, papírenské zboží, psací potřeby, psací soupravy (sada psacích potřeb), rýsovací potřeby, veškeré kancelářské potřeby spadající do této třídy, kromě nábytku, veškeré školní potřeby spadající do této třídy, pomůcky učební a vyučovací, kromě přístrojů, penály, pouzdra na psací potřeby, obaly (papírné výrobky), obaly na lahve lepenkové, z kartonu nebo papíru, obaly a pouzdra na školní, kancelářské a psací materiály a potřeby; (18) kůže, imitace kůže, výrobky z těchto materiálů, které nejsou zahrnuty do jiných tříd, kožené výrobky spadající do této třídy, kufry, kufříky a zavazadla, cestovní tašky, náprsní tašky, taštičky na kosmetické potřeby, deštníky, slunečníky a hole, peněženky, kožené pásky; (20) dřevěné obaly na lahve, kazety na bižuterii, kromě kazet z drahých kovů, výrobky nejmenované v jiných třídách ze dřeva; (21) veškeré domácí potřeby (kuchyňské potřeby) spadající do této třídy, potřeby kuchyňské neelektrické, nádobí a náčiní pro domácnost nebo kuchyň (nikoliv z drahých kovů, ani postříbřených nebo pozlacených kovů); (25) oděvy, obuv, kloboučnické zboží, kravaty, pásky ke kalhotám, pásky spadající do této třídy; (28) veškeré hry spadající do této třídy, veškeré hračky spadající do této třídy, potřeby pro gymnastiku a sport, které nejsou uvedeny v jiných třídách, vánoční ozdoby; (35) propagační činnost, reklama, reklamní agentury, rozšiřování reklamních materiálů zákazníkům (letáky, prospekty, tisky, vzorky), vydávání, zveřejňování, oznámení, vyhlášení, publikování reklamních textů, reklama on line v počítačové síti.

Třídy výrobků a služeb:  
9, 14, 16, 18, 20, 21, 25, 28, 35

(210) O-359817

(111) **272435**  
(220) 20.10.2004  
(151) 26.04.2005  
(540)

**BONY**

(592) Slovní  
(730) **VESETA spol. s r.o.**, Braškovská 7, Braškov, 27351, CZ  
(740) JUDr. Miroslav Kupka, Levého 1532, Rakovník, 26901  
(511) (32) nealkoholické nápoje.

Třídy výrobků a služeb:  
32

(210) O-360361

(111) **272436**  
(220) 20.10.2004  
(151) 26.04.2005  
(540)

**BONNY**

(592) Slovní  
(730) **VESETA spol. s r.o.**, Braškovská 7, Braškov, 27351, CZ  
(740) JUDr. Miroslav Kupka, Levého 1532, Rakovník, 26901  
(511) (32) nealkoholické nápoje.

Třídy výrobků a služeb:  
32

(210) O-360362

(111) **272615**  
(220) 02.06.2004  
(151) 25.05.2005  
(540)



(594) Kombinovaná  
(730) **MABROC-Czechia, s.r.o.**, Bratislavská 878/31a, Brno, Zábřovice,

- 60200, CZ  
(740) JUDr. Aleš Zábrš, advokát, Na Beránce 57/2, Praha 6, Dejvice, 16000  
(511) (35) inzertní, reklamní a propagační činnost v oblasti obchodu, zejména obchodu s čajem, zprostředkovatelská a obstaravatelská činnost v oblasti obchodu s čajem, marketing, obchodní výstavy, obchodní administrativa.  
Třídy výrobků a služeb:  
35  
(210) O-347105

- (111) **272626**  
(220) 15.06.2004  
(151) 25.05.2005  
(540)

### ... Jsme tam, kde vy stavíte

- (592) Slovní  
(730) **Prefa Brno a.s.**, Kulkova 4231/10, Brno, Židenice, 61500, CZ  
(740) \*moraviapatent\*, Martin Kořistka, patentový zástupce, Karpatská 241/3, Brno, 62500  
(511) (6) stavební materiál z válcovaného a litého kovu, ocelové výztuže do betonu, konstrukce příhradové kovové, zámečnické výrobky, stavební kování, kovové roury, kovová síla, kovová lešení; (7) stroje s mechanickým pohonem, formovací stroje, stroje na tvarování betonářské výztuže, stroje na řezání a stříhání ocelových profilů a betonářské výztuže, stroje vrtací, stroje míchací, stroje na stlačený vzduch, stroje na drcení kamene, stroje na drcení stavebního odpadu všeho druhu, stroje na zkoušení stavebních materiálů; (17) výlisky z plastických hmot, plastické hmoty ve fóliích, blocích, tyčích a trubkách, lamináty a sklolamináty, včetně profilů tažených a válcovaných, kompozitní plastické hmoty - profily, desky, izolátory všeho druhu, izolace tepelné a zvukové, ucpávkové a izolační hmoty, výplně otvorů (okna, dveře aj.) z plastu a plastových profilů; (19) stavební materiály nekovové, kameninové a cementové roury, dlažby nekovové všeho druhu, betonové a železobetonové dílce všeho druhu, včetně prostorových a nádrží, zdící materiály, kámen přírodní a umělý, cement, vápno, sádra, štěrka, asfalt, přenosné konstrukce nekovové (přenosné domy), nekovové pomníky, komíny, dřevo stavební a dřevěné tesařské výrobky, řezivo, asfaltové izolační lepenky a izolační pásy pro stavebnictví, bezvločkové asfaltové fólie; (35) organizační a ekonomické poradenství ve stavebnictví; (36) pronájem nemovitostí, bytů a nebytových prostor a poskytování služeb s pronájmem souvisejících, zprostředkování nákupu, prodeje a pronájmu nemovitostí, bytu a nebytových prostor; (37) provádění inženýrských, bytových a občanských staveb, dlaždičské práce, izolačerské práce, kladení potrubí, tesařské a stavební práce, stavba krovu ze dřeva, zprostředkování obchodu s dřevem a stavebními materiály; (40) nakládání s odpady, služby spojené s nakládáním s odpady, likvidace a recyklace odpadu; (42) projektová činnost v investiční výstavbě, konstruktérské práce v oblasti stavebnictví a strojírenství.

- Třídy výrobků a služeb:  
6, 7, 17, 19, 35, 36, 37, 40, 42  
(210) O-347511

- (111) **272757**  
(220) 20.09.2004  
(151) 25.05.2005  
(540)

### Pejšův mlýn

- (592) Slovní  
(730) **Pejša Jan Ing.**, V jezerách 2064/17, Praha 3, Žižkov, 13000, CZ  
(740) Vozáb & Co. Law Offices s.r.o., JUDr. Jakub Vozáb Ph.D., Na květnici 713/7, Praha 4, Nusle, 14000  
(511) (5) potraviny dietetické a biologické, vedlejší produkty zpracování obilnin, jedlé rostlinné vlákniny vše určené pro lékařské účely, dietní, výživné, dietetické, bezlepkové a bezcholesterolové pekárenské a cukrářské výrobky, rovněž tyto výrobky obohacené vitamíny, organickými a anorganickými látkami pro humánní využití včetně ostatních potravin, mouky bezlepkové, dietní a výživné, odpad ze zpracovaného obilného zrna, přípravky ze sladu pro dietetické účely, nutriční dietetické doplňky, pekárenské výrobky pro kojence, děti a nemocné - vše určené pro léčebné účely; (29) suroviny a polotovary pro pekárenskou a cukrářskou výrobu tj. zahušťovací a pojící činidla na kuchyňské použití vyrobené z ingrediencí spadajících do této třídy, pekařské tuky, tukové náhražky, mléko a vejce a výrobky z nich, výrobky k utváření želé, výrobky obsahující upravené mandle, ořechy, arašidy, kokos, mák, kandované a sušené ovoce, sušené byliny, jejich výtažky a náhražky, proteiny a směsi z nich pro humánní využití, texturované proteiny a směsi z nich pro humánní využití, ostatní speciální

komponenty a výrobky pro zušlechťování poživatin neobsažené v jiných třídách; (30) náplně, polevy a zlepšující přípravky, výrobky pro zušlechťování poživatin, zpracovaná mouka obsahující všechny přísady nutné pro výrobu pekařských a cukrářských výrobků, trvanlivého a jemného pečiva, zlepšující přípravky do chleba, pečiva a cukrářských výrobků zejména ze sladu, mlynářské výrobky jedlé, krmné, pekařské směsi, obilniny ve zpracovaném stavu, mouka potravinářská, mouka kukuřičná a kukuřičné krupice, mouka pšeničná, pšeničná krupice včetně makarónové krupice pšeničné, potravinářské výrobky z obilnin např. chléb (konzumní, celozrný, vícezrný, toustový a další druhy chleba), zákusky, perníky, medovníky, těsta, chuťové přísady, sůl kuchyňská, kvas do těsta, kvasnice, škrob, přísady do pečiva s výjimkou éterických olejů, veškeré pekárenské výrobky zejména chléb, běžné pečivo (jako jsou rohlíky, housky, žemle, bagety, večky), jemné a trvanlivé pečivo (např. koláče, koláčky, buchty, vánočky, mazance, záviny, bábovky a další sladké pečivo), drobné cukroví a cukrářské výrobky, těsta a těstářenské výrobky z listového a plundrového těsta (plněné i bez náplně), slané pečivo, sušenky, suchary, oplatky, kekсы, (včetně strouhanky a kostek do knedlíků), nezpracovaná a zpracovaná mouka včetně přísad pro výrobu pekařských, cukrářských a těstářenských výrobků, zahušťovací a pojící činidla, moučné výrobky všech druhů, výrobky z obilnin, z olejin, z luštěnin, ze semen a z kukuřice, mlynářské výrobky všech druhů, pečivové hmoty, pasty nebo prášky (pekárenské a cukrářské), mražené výrobky z těst a pečivových hmot, škrobovitě výrobky, sladové pečivo, cukrovinky nečokoládové i čokoládové, káva, čaj, kakao a jejich extrakty, rýže, cukr, med, kmín, droždí, kypřicí prášky a přípravky zlepšující vlastnosti těsta, melasový sirup, koření a jeho směsi, potravinářské dresingy, dehydrovaná hotová jídla a směsi k přípravě hotových jídel z mouky, obilnin, těstovin nebo rýže, cukrovinky, cukrovinky bez cukru, DIA cukrovinky a pečivo, cereální výrobky, müsli tyčinky, oplatky, trvanlivé pečivo, sladidla přírodní, prášky do pečiva, směsi pro účely pekárenské, odpad ze zpracovaného obilného zrna pro průmyslové účely; (31) obilniny v surovém stavu, obilní klíčky; (39) silniční motorová doprava vnitrostátní a mezinárodní, přeprava zboží, spedice, zasilatelské služby, skladování potravin, polotovarů, výrobků; (40) mlynářství, výroba elektrické energie, pekařství; (42) vývoj mlynářských, těstářenských a pekárenských výrobků a technologií, poradenské služby ve výše uvedených oblastech výroby včetně sledování reologických vlastností těsta a trvanlivosti pekárenských, těstářenských a cukrářských výrobků, poradenství v potravinářském průmyslu.

- Třídy výrobků a služeb:  
5, 29, 30, 31, 39, 40, 42  
(210) O-359516

- (111) **272760**  
(220) 22.09.2004  
(151) 25.05.2005  
(540)

### TANGO

- (592) Slovní  
(730) **ABB s.r.o.**, Vyskočilova 1561/4a, Praha 4, Michle, 14000, CZ  
(740) TaylorWessing e|n|w|c advokáti v.o.s., Mgr. Karin Pomaizlová, advokátka, U Prašné brány 1078/1, Praha 1, Staré Město, 11000  
(511) (9) elektrické kontakty, zásuvky elektrického proudu, spínací elektrická zařízení, zástrčky kolíkové pro elektřinu, elektrická relé, elektrická kontaktní zařízení, elektrické ovládací a rozvodné desky, elektrické pojistky, přípojky, spínače, elektrické ukazovací přístroje, elektrické vypínače, svorky drátů k napojení elektrického kontaktu (z plastu), svorky odbočkové, časové spínače, zvonky elektrické, elektroměry; (17) izolační plastické hmoty a výrobky polozpracované, izolační rámečky z plastu, izolační kryty plastové, izolační pouzdra z plastů, vše určeno k izolaci elektrického proudu.  
Třídy výrobků a služeb:  
9, 17  
(210) O-359567

(111) **272851**  
(220) 05.11.2004  
(151) 25.05.2005  
(540)



(594) Kombinovaná  
(730) **VESETA spol. s r.o.**, Braškovská 7, Braškov, 27351, CZ  
(740) JUDr. Miroslav Kupka, Levého 1532, Rakovník, 26901  
(511) (32) nealkoholické nápoje.

Třídy výrobků a služeb:

32  
(210) O-420254

(111) **273060**  
(220) 09.03.2004  
(151) 27.06.2005  
(540)



(554) Prostorová  
(591) Barevná  
(730) **Římskokatolická farnost Žarošice**, č. p. 51, Žarošice, 69634, CZ  
(740) INPARTNERS GROUP, Mgr. Simona Hejdrová, advokátka, Tuřanka 1519/115a, Brno, Slatina, 62700

(511) (16) tiskoviny, periodické a neperiodické publikace, knihy, časopisy, záložky do knih, fotografie, malby (obrazy); (32) minerální vody, šumivé nápoje a jiné nápoje nealkoholické, ovocné nápoje, ovocné šťávy; (41) výchovná, vzdělávací činnost, organizování sportovních, zábavních a kulturních aktivit, organizování kulturních a vzdělávacích výstav, vydavatelská a publikační činnost - vydávání knih a textů (s výjimkou reklamních).

Třídy výrobků a služeb:

16, 32, 41  
(210) O-343936

(111) **273061**  
(220) 09.03.2004  
(151) 27.06.2005  
(540) **STARÁ MATKA BOŽÍ ŽAROŠICKÁ**

(592) Slovní  
(730) **Římskokatolická farnost Žarošice**, č. p. 51, Žarošice, 69634, CZ  
(740) INPARTNERS GROUP, Mgr. Simona Hejdrová, advokátka, Tuřanka 1519/115a, Brno, Slatina, 62700

(511) (16) tiskoviny, periodické a neperiodické publikace, knihy, časopisy, záložky do knih, fotografie, malby (obrazy); (32) minerální vody, šumivé nápoje a jiné nápoje nealkoholické, ovocné nápoje, ovocné šťávy; (41) výchovná, vzdělávací činnost, organizování sportovních, zábavních a kulturních aktivit, organizování kulturních a vzdělávacích výstav, vydavatelská a publikační činnost - vydávání knih a textů (s výjimkou reklamních).

Třídy výrobků a služeb:

16, 32, 41  
(210) O-343937

(111) **273188**  
(220) 03.09.2004  
(151) 27.06.2005  
(540)

## HYDREX

(592) Slovní  
(730) **Polynt Composites USA, Inc.**, 99 East Cottage Avenue, Carpentersville, 60110, IL, US  
(740) Zeiner & Zeiner advokátní kancelář s.r.o., Mgr. Alexandr Vališ, advokát, Dominikánská 350/5, Brno, Brno-město, 60200  
(511) (1) polyesterové pryskyřice používané pro nátěry, odlévání a na laminátové součástky.

Třídy výrobků a služeb:

1  
(210) O-359012

(111) **273189**  
(220) 03.09.2004  
(151) 27.06.2005  
(540)

## REICHHOLD

(592) Slovní  
(730) **Polynt Composites USA, Inc.**, 99 East Cottage Avenue, Carpentersville, 60110, IL, US  
(740) Zeiner & Zeiner advokátní kancelář s.r.o., Mgr. Alexandr Vališ, advokát, Dominikánská 350/5, Brno, Brno-město, 60200

(511) (1) syntetické pryskyřice, průmyslové chemické látky, zejména speciální organické a anorganické chemické látky a chemické přísady; (2) vnitřní a venkovní barvy, fermeže a venkovní barvy, fermeže, laky ve formě nátěrů.

Třídy výrobků a služeb:

1, 2  
(210) O-359013

(111) **273225**  
(220) 17.09.2004  
(151) 27.06.2005  
(540)

## Brněnský deník ROVNOST

(592) Slovní  
(730) **VLTAVA LABE MEDIA a.s.**, U Trezorky 921/2, Praha 5, Jinonice, 15800, CZ  
(740) AK Jana Fráňová, JUDr. Jana Fráňová, advokátka, Jakubská 14, Praha 1, 11000

(511) (16) periodické a neperiodické tiskoviny všeho druhu, tiskárenské výrobky, zejména pohledy, obtisky, záložky, fotografie, papírenské zboží všeho druhu, kancelářské potřeby, zejména bloky, kalendáře, fotoalba, dopisní papíry, desky, psací potřeby, drobné kancelářské potřeby z plastů a kovu, učební pomůcky s výjimkou přístrojů, plastické obaly (nezařazené do jiných tříd), štočky, propagační materiály zařazené do třídy 16; (35) reklamní, inzertní a propagační činnosti, včetně reklamní, inzertní a propagační činnosti prostřednictvím elektronických počítačových sítí, zejména prostřednictvím Internetu; (38) šíření elektronických časopisů, informací, elektronických periodik a knih v elektronické podobě prostřednictvím elektronické, telekomunikační nebo počítačové sítě, zejména Internetu; (41) vydavatelská a nakladatelská činnost, vydávání odborných, vzdělávacích a zábavních zpráv a publikací, vydávání statistických zpráv a informací.

Třídy výrobků a služeb:

16, 35, 38, 41  
(210) O-359460

(111) **273230**  
(220) 17.09.2004  
(151) 27.06.2005  
(540)

## ROVNOST

(592) Slovní  
(730) **VLTAVA LABE MEDIA a.s.**, U Trezorky 921/2, Praha 5, Jinonice,

- 15800, CZ  
(740) AK Jana Fráňová, JUDr. Jana Fráňová, advokátka, Jakubská 14, Praha 1, 11000  
(511) (16) periodické a neperiodické tiskoviny všeho druhu, tiskárenské výrobky, zejména pohledy, obtisky, záložky, fotografie, papírenské zboží všeho druhu, kancelářské potřeby, zejména bloky, kalendáře, fotoalba, dopisní papíry, desky, psací potřeby, drobné kancelářské potřeby z plastů a kovu, učební pomůcky s výjimkou přístrojů, plastické obaly (nezařazené do jiných tříd), štočky, propagační materiály zařazené do třídy 16; (35) reklamní, inzertní a propagační činnosti, včetně reklamní, inzertní a propagační činnosti prostřednictvím elektronických počítačových sítí, zejména prostřednictvím Internetu; (38) šíření elektronických časopisů, informací, elektronických periodik a knih v elektronické podobě prostřednictvím elektronické, telekomunikační nebo počítačové sítě, zejména Internetu; (41) vydavatelská a nakladatelská činnost, vydávání odborných, vzdělávacích a zábavných zpráv a publikací, vydávání statistických zpráv a informací.

Třídy výrobků a služeb:  
16, 35, 38, 41  
(210) O-359466

- (111) **273352**  
(220) 18.10.2004  
(151) 27.06.2005  
(540)

## GARDENIK

- (592) Slovní  
(730) **Prefa Brno a.s.**, Kulkova 4231/10, Brno, Židenice, 61500, CZ  
(740) \*moraviapatent\*, Martin Kořistka, patentový zástupce, Karpatská 241/3, Brno, 62500  
(511) (19) betonové prefabrikované vegetační dílce.

Třídy výrobků a služeb:  
19  
(210) O-360268

- (111) **273353**  
(220) 18.10.2004  
(151) 27.06.2005  
(540)

## GARDELOT

- (592) Slovní  
(730) **Prefa Brno a.s.**, Kulkova 4231/10, Brno, Židenice, 61500, CZ  
(740) \*moraviapatent\*, Martin Kořistka, patentový zástupce, Karpatská 241/3, Brno, 62500  
(511) (19) betonové vegetační dílce (svahovky).

Třídy výrobků a služeb:  
19  
(210) O-360269

- (111) **273775**  
(220) 31.03.2004  
(151) 25.07.2005  
(540)

# FERRO COLOR

- (594) Slovní grafická  
(730) **CHEMOLAK, a.s.**, Továrnská 7, Smolenice, 91904, SK  
(740) Ing. Zdeněk Kučera, Dlouhá 207, Slušovice, 76315  
(511) (2) barvy, laky, emaily (laky), fermeže, nátěrové látky, ředidla, sušidla (sikativa) a pojiva do nátěrových látek, barev a laků, zlatolaky, tmely na vyrovnávání nerovných povrchů při povrchových úpravách (nátěrové tmely), barviva, mořidla, ochranné prostředky proti rzi a hnilobě dřeva, ohnivzdorné nátěry, práškové látky, práškové barvy, tiskárenské barvy,

impregnační prostředky na dřevo a na beton ve formě barev, mořidla na dřevo, elektroforézní nátěrové látky, nástřikové hmoty na bázi organických pojiv a organických plnidel jako nátěrové látky.

Třídy výrobků a služeb:  
2  
(210) O-345008

- (111) **273841**  
(220) 01.09.2004  
(151) 25.07.2005  
(540)

## SENCOR

- (592) Slovní  
(730) **FAST ČR, a.s.**, U Sanitatu 1621, Říčany, 25101, CZ  
(740) KOREJZOVA LEGAL v.o.s., JUDr. Petra Sauvage de Brantes, advokátka, Korunní 810/104, Praha 10, Vinohrady, 10100  
(511) (7) stroje a obráběcí stroje zahrnuté do tř. 7, motory (s výjimkou motorů pro pozemní vozidla), části motorů (všeho druhu), čisticí elektrické stroje a přístroje, soukolí a hnací řemeny, zemědělské nástroje, kromě nástrojů poháněných ručně, líhně pro vejce, maznice, kuchyňské elektromechanické přístroje pro domácnost (drtiče, mixery, šlehače, mlýnky, elektrické kuchyňské roboty), elektrické přístroje na sušení ovoce a zeleniny, strojní řezné nástroje, pračky na prádlo, myčky nádobí, vysavače, dopravníky pásové a pneumatické, svářečské přístroje; (8) nářadí a nástroje s ručním pohonem, malé přístroje k mletí s ručním pohonem, nožičské výrobky včetně nožičských výrobků z drahých kovů, jídelní příbory, kovové náčiní a nástroje pro manikúru a pedikúru, sečné a bodné zbraně; (9) přístroje a nástroje vědecké, námořní, geodetické, fotografické, filmové, optické, přístroje pro vedení, přepínání, přeměnu, akumulaci, regulaci nebo řízení elektrického proudu, přístroje pro vážení, měření, signalizaci, kontrolu (inspekci), záchranu a přístroje pro vyučování, pouzdra na nástroje a přístroje spadající do tř. 9, přístroje pro záznam, převod, reprodukci zvuku nebo obrazu, magnetické nosiče zvukových záznamů, gramofonové desky, automatické distributory a mechanismy pro přístroje na mince, zapisovací pokladny, počítačové stroje, přístroje pro zpracování informací, počítače, hasicí přístroje, ruční elektrické svářečky, elektrické žehličky, elektrické zapalovače v automobilech, speciální záchranné oděvy, ochranné oděvy proti úrazům, sportovní dýchací přístroje, elektronické hry používané výhradně s TV přijímačem, sluneční brýle, brýle, monokly, zvětšovací skla a čočky, divadelní kukátka, magnetofonové pásky a kazety, CD, CD-ROM, videopásky, zvukové filmy exponované, kopírovací stroje, software; (11) přístroje pro osvětlení, topení, výrobu páry, pro vaření, přístroje chladicí, pro sušení, ventilaci, rozvod vody a sanitární zařízení, zařízení pro klimatizaci, ohřívadla, elektrické hrnce, přístroje na sušení ovoce a zeleniny, varné náčiní elektrické, tlakové výměníky tepla, krby, elektrické lampičky, noční lampičky, girlandy pro vánoční stromek, oděvy vyhřívané elektricky; (16) papír a výrobky z papíru, lepenka a kartonážní výrobky, tiskoviny, časopisy, periodika, knihy, výrobky knihařské, kalendáře, pohlednice, fotografie, karty, psací potřeby, lepidla kancelářská a pro domácnost, tužky, pastely, uhly, štětce, psací stroje, kancelářské potřeby kromě nábytku, školní sešity, skicáky, pastelky, tuhy, guma na mazání, ořezávátka, ořezávátka-strojky, penály, papírové ubrousky, kapesníky a pleny, pytle a sáčky z plastických hmot pro obalovou techniku, papírové sáčky a tašky (obaly), obrazy, omalovánky, obtisky, razítka, písma pro tiskárny, tiskařské štočky, kopírovací zařízení (cyklostyly); (21) náčiní a nádoby pro domácnost nebo kuchyň z obecných kovů, dřeva, kameniny, porcelánu, skla a umělých hmot, hřebeny, mycí houby, kartáče, kartáčnický materiál, pomůcky k čištění (drátky na čištění parket, drátěnky), sklo surové nebo opracované (s výjimkou stavebního skla), malé přístroje k sekání, mletí, lisování s ručním pohonem, hřebeny (i elektrické), kameninové a porcelánové zboží okrasného charakteru; (28) hry, hračky, tělocvičné a sportovní nářadí a náčiní zahrnuté do tř. 28, rybářské potřeby (s výjimkou sítí), vánoční ozdoby s výjimkou osvětlení a cukrovinek, elektronické hračky, elektronické hry s výjimkou her používaných výhradně s TV přijímačem, pexesa, hrací karty, puzzle.

Třídy výrobků a služeb:  
7, 8, 9, 11, 16, 21, 28  
(210) O-358928

(111) **273842**  
(220) 01.09.2004  
(151) 25.07.2005  
(540)

# SENCOR

(594) Slovní grafická  
(730) **FAST ČR, a.s.**, U Sanitasu 1621, Říčany, 25101, CZ  
(740) **KOREJZOVA LEGAL v.o.s.**, JUDr. Petra Sauvage de Brantes, advokátka, Korunní 810/104, Praha 10, Vinohrady, 10100  
(511) (7) stroje a obráběcí stroje zahrnuté do tř. 7, motory (s výjimkou motorů pro pozemní vozidla), části motorů (všeho druhu), čisticí elektrické stroje a přístroje, soukolí a hnací řemeny, zemědělské nástroje, kromě nástrojů poháněných ručně, líhně pro vejce, maznice, kuchyňské elektromechanické přístroje pro domácnost (drtiče, mixery, šlehače, mlýnky, elektrické kuchyňské roboty), elektrické přístroje na sušení ovoce a zeleniny, strojní řezné nástroje, pračky na prádlo, myčky nádobí, vysavače, dopravníky pásové a pneumatické, svářečské přístroje; (8) nářadí a nástroje s ručním pohonem, malé přístroje k mletí s ručním pohonem, nožičské výrobky včetně nožičských výrobků z drahých kovů, jídelní příbory, kovové náčiní a nástroje pro manikúru a pedikúru, sečné a bodné zbraně; (9) přístroje a nástroje vědecké, námořní, geodetické, fotografické, filmové, optické, přístroje pro vedení, přepínání, přeměnu, akumulaci, regulaci nebo řízení elektrického proudu, přístroje pro vážení, měření, signalizaci, kontrolu (inspekci), záchranu a přístroje pro vyučování, pouzdra na nástroje a přístroje spadající do tř. 9, přístroje pro záznam, převod, reprodukci zvuku nebo obrazu, magnetické nosiče zvukových záznamů, gramofonové desky, automatické distributory a mechanismy pro přístroje na mince, zapisovací pokladny, počítačové stroje, přístroje pro zpracování informací, počítače, hasicí přístroje, ruční elektrické svářečky, elektrické žehličky, elektrické zapalovače v automobilech, speciální záchranné oděvy, ochranné oděvy proti úrazům, sportovní dýchací přístroje, elektronické hry používané výhradně s TV přijímačem, sluneční brýle, brýle, monokly, zvětšovací skla a čočky, divadelní kukátka, magnetofonové pásky a kazety, CD, CD-ROM, videopásky, zvukové filmy exponované, kopírovací stroje, oděvy vyhřívané elektricky, software; (11) přístroje pro osvětlení, topení, výrobu páry, pro vaření, přístroje chladič, pro sušení, ventilaci, rozvod vody a sanitární zařízení, zařízení pro klimatizaci, ohřívač, elektrické hmyce, přístroje na sušení ovoce a zeleniny, varné náčiní elektrické, tlakové výměníky tepla, krby, elektrické lampičky, noční lampičky, girlandy pro vánoční stromek; (16) papír a výrobky z papíru, lepenka a kartonážní výrobky, tiskoviny, časopisy, periodika, knihy, výrobky knihařské, kalendáře, pohlednice, fotografie, karty, psací potřeby, lepidla kancelářská a pro domácnost, tužky, pastely, uhly, štětce, psací stroje, kancelářské potřeby kromě nábytku, školní sešity, skicáky, pastelky, tuhy, guma na mazání, ořezávátka, ořezávátka-strojky, penály, papírové ubrousky, kapesníky a pleny, pytle a sáčky z plastických hmot pro obalovou techniku, papírové sáčky a tašky (obaly), obrazy, omalovánky, obtisky, razítka, písmena pro tiskárny, tiskařské štočky, kopírovací zařízení (cyklostyly); (21) náčiní a nádoby pro domácnost nebo kuchyň z obecných kovů, dřeva, kameniny, porcelánu, skla a umělých hmot, hřebeny, mycí houby, kartáče, kartáčnický materiál, pomůcky k čištění (drátky na čištění parket, drátěnky), sklo surové nebo opracované (s výjimkou stavebního skla), malé přístroje k sekání, mletí, lisování s ručním pohonem, hřebeny (i elektrické), kameninové a porcelánové zboží okrasného charakteru; (28) hry, hračky, tělocvičné a sportovní nářadí a náčiní zahrnuté do tř. 28, rybářské potřeby (s výjimkou sítí), vánoční ozdoby s výjimkou osvětlení a cukrovinek, elektronické hračky, elektronické hry s výjimkou her používaných výhradně s TV přijímačem, pexesa, hrací karty, puzzle.

Třídy výrobků a služeb:

7, 8, 9, 11, 16, 21, 28

(210) O-358929

(111) **273852**  
(220) 17.09.2004  
(151) 25.07.2005  
(540)

## VYŠKOVSKÉ NOVINY

(592) Slovní  
(730) **VLTAVA LABE MEDIA a.s.**, U Trezorky 921/2, Praha 5, Jinonice, 15800, CZ  
(740) AK Jana Fráňová, JUDr. Jana Fráňová, advokátka, Jakubská 14, Praha 1, 11000  
(511) (16) periodické a neperiodické tiskoviny všeho druhu, tiskárenské výrobky, zejména pohledy, obtisky, záložky, fotografie, papírenské zboží všeho druhu, kancelářské potřeby, zejména bloky, kalendáře, fotoalba, dopisní papíry, desky, psací potřeby, drobné kancelářské potřeby z plastů a kovu, učební pomůcky s výjimkou přístrojů, plastické obaly (nezařazené do jiných tříd), štočky, propagační materiály zařazené do třídy 16; (35) reklamní, inzertní a propagační činnosti, včetně reklamní, inzertní a propagační činnosti prostřednictvím elektronických počítačových sítí, zejména prostřednictvím Internetu; (38) šíření elektronických časopisů, informací, elektronických periodik a knih v elektronické podobě prostřednictvím elektronické, telekomunikační nebo počítačové sítě, zejména Internetu; (41) vydavatelská a nakladatelská činnost, vydávání odborných, vzdělávacích a zábavných zpráv a publikací, vydávání statistických zpráv a informací.

Třídy výrobků a služeb:

16, 35, 38, 41

(210) O-359465

(111) **273972**  
(220) 09.11.2004  
(151) 25.07.2005  
(540)



(594) Kombinovaná  
(730) **KEZ o.p.s.**, Poděbradova 909, Chrudim, Chrudim IV, 53701, CZ  
(511) (1) komposty, substráty, minerální hnojiva, organická hnojiva, pomocné látky - v rámci této třídy; (3) čisticí prostředky; (5) dezinfekční prostředky, přípravky na ochranu rostlin - v rámci této třídy; (30) pomocné a přídavné látky do potravin v rámci této třídy, sušené pivovarské kvasnice; (31) krmné směsi, minerální krmné doplňky, přípravky pro silážování v rámci této třídy; (42) nezávislá kontrola a certifikace producentů, zpracovatelů a obchodníků zařazených v systému ekologického zemědělství a jejich produktů, správa a ochrana autorských práv k užívaným grafickým a obrazovým znakům a jejich modifikací, poskytování práv k užívání grafických a obrazových znaků, zastupování zájmů českého ekologického zemědělství - v rámci této třídy, poradenská a konzultační činnost v oblasti ekologizace zemědělství, výzkum v oblasti ekologizace zemědělství.

Třídy výrobků a služeb:

1, 3, 5, 30, 31, 42

(210) O-420303

(111) **274499**  
(220) 03.09.2004  
(151) 25.08.2005  
(540)

## DION

(592) Slovní  
(730) **Polynt Composites USA, Inc.**, 99 East Cottage Avenue, Carpentersville, 60110, IL, US  
(740) Zeiner & Zeiner advokátní kancelář s.r.o., Mgr. Alexandr Vališ, advokát, Dominikánská 350/5, Brno, Brno-město, 60200  
(511) (1) syntetické nenasyčené polyestery, pryskyřice odolné vůči korozi užívané jako obložení potrubí, vinil esterové pryskyřice pro použití v chemickém průmyslu, syntetické pryskyřice, polyesterové pryskyřice, vinil

polyesterové pryskyřice užívané při vysokém tlaku; (21) skleněná vlákna odolná vůči korozi vyztužená plastickými aplikacemi využívaná jako průmyslové součástky.

Třídy výrobků a služeb:

1, 21

(210) O-359011

(111) **274521**

(220) 15.10.2004

(151) 25.08.2005

(540)



(594) Slovní grafická

(730) **e-Business Services a.s.**, Vinohradská 2396/184, Praha 3, Vinohrady, 13000, CZ

(740) Bedrna a partneři s.r.o., advokátní kancelář, JUDr. Lucie Horčíčková, Jednořadá 1051/53, Praha 6, Bubeneč, 16000

(511) (16) papír, výrobky z papíru, tiskárenské výrobky, fotografie, kancelářské potřeby, kromě nábytku, tiskoviny; (35) pronájem kancelářských strojů a zařízení; (37) instalace a opravy, montáž, údržba a opravy počítačového vybavení.

Třídy výrobků a služeb:

16, 35, 37

(210) O-360222

(111) **275125**

(220) 12.03.2004

(151) 29.09.2005

(540)



(594) Kombinovaná

(591) Barevná

(730) **AVICENNA Company, spol. s r.o.**, Podléšková 2336/2, Praha 10, Záběhlice, 10600, CZ

(740) Ing. Michal Jupa, patentový zástupce, Na Baních 1385, Praha 5, Zbraslav, 15600

(511) (5) výrobky farmaceutické a parafarmaceutické, vitamíny a minerály a stopové prvky, dietní a nutriční přípravky a léčiva, medicínální sirupy, výtažky z léčivých bylin a kombinované přípravky vitamínu, minerálů, stopových prvků a bylinných výtažků, potravinové doplňky obohacené vitamíny nebo minerály nebo stopovými prvky, vitamínové přípravky, vitamíny a multivitaminové preparáty, minerály a multiminerálové preparáty, bylinné čaje, léčivé rostliny, cukrovinky nebo pastilky nebo tablety nebo tobolky nebo kapsle nebo žvýkačky s léčivými přísadami, dietetické látky upravené pro lékařské účely, minerální vody a dietetické nápoje upravené pro lékařské účely, dietní potraviny upravené pro lékařské účely, doplňky výživové pro lékařské účely, bílkovinné přípravky nebo potravina pro lékařské účely, balzámy a krémy a masti pro lékařské účely, chemické přípravky pro lékařské účely, léčivé oleje, oleje pro lékařské účely, tuky pro lékařské účely, léčivé soli pro lékařské účely, bylinné výtažky nebo sirupy, vitamínová výživa ve formě koncentrátů, proteinové koncentráty jako výživné přísady k potravinám, droždí pro farmaceutické

účely, dietetické přípravky pro lékařské účely a pro denní doplnění stravy, veterinární a zdravotnické výrobky zařazené do této třídy; (29) potravinové doplňky ne pro lékařské účely (zařazené v této třídě) a obsahující látky živočišného původu, protein pro lidskou spotřebu, proteinové výrobky a přípravky pro výživu, přípravky zvláštní výživy pro sportovce nebo osoby s vysokým energetickým výdejem, tuky, jedlé oleje, výživné přípravky pro denní doplnění stravy jako instantní strava nebo samostatná směs, skládající se hlavně z mléka v prášku nebo živočišných proteinů, také s přidáním vitamínů nebo minerálů nebo stopových prvků nebo cukru, mléko, mléčné výrobky, jogurty, sýry, pražené a solené arašidy, sušené ovoce, snacky a křupky, polévky, vývary, bujóny; (30) potravinové doplňky ne pro lékařské účely zařazené v této třídě a obsahující látky rostlinného původu, cukrovinky, žvýkačky, bonbony, zmrzliny, pekařské a cukrářské výrobky, kakao, káva, čaj, čokoláda a nápoje z nich, potraviny z obilovin, těstoviny a výrobky z nich pro lidskou výživu, med; (31) krmiva, krmivové směsi a jejich doplňky, výrobky zemědělské a zahradnické, čerstvé léčivé rostliny, zelenina, semena, ovoce; (35) propagace, reklama a inzerce všemi druhy médií, zprostředkovatelská činnost v oblasti obchodu, dovozní a vývozní kancelář (export - import), marketing, výstavní akce reklamního charakteru.

Třídy výrobků a služeb:

5, 29, 30, 31, 35

(210) O-344086

(111) **276564**

(220) 18.08.2004

(151) 28.11.2005

(540) **ANTIKVARIÁT "VALENTINSKÁ"**

(592) Slovní

(730) **Schick Jan**, V rovinách 1169/56, Praha 4, Podolí, 14000, CZ

(511) (35) inzerce poštou, systemizace informací do počítačové databáze, pomoc při řízení obchodní činnosti, poradenství v obchodní činnosti, zprostředkování prodeje pro třetí osoby, zprostředkování internetového obchodu; (38) elektronická pošta, informační kanceláře, počítačová komunikace, přenos zpráv a obrazových informací pomocí počítače; (41) elektronické publikování, informace o výchově a vzdělávání, knihovny (půjčování knih), knihy (vydávání).

Třídy výrobků a služeb:

35, 38, 41

(210) O-358578

(111) **277245**

(220) 10.12.2004

(151) 22.12.2005

(540)



(594) Kombinovaná

(730) **Wienerberger s.r.o.**, Plachého 388/28, České Budějovice, České Budějovice 1, 37001, CZ

(511) (19) stavební materiály nekovové, zejména pálená střešní krytina všeho druhu, zdící materiály, cihelné stavební bloky a prvky, betonové, keramické a pálené stavební materiály; (35) inzertní, reklamní a propagační činnost, poskytování pomoci při provozu obchodu, obstaravatelská a zprostředkovatelská činnost v oblasti obchodu, zejména obchodu se stavebními materiály, marketing; (37) stavby, opravy a instalační služby, zejména výstavba, udržování a demolice stavebních objektů, zednictví, pokrývačství a klempířství.

Třídy výrobků a služeb:

19, 35, 37

(210) O-421298



(111) **277962**  
(220) 12.01.2005  
(151) 23.01.2006  
(540)

**HRANICE 11 POSUVNÁ TAŠKA**

(594) Kombinovaná  
(730) **Wienerberger s.r.o.**, Plachého 388/28, České Budějovice, České Budějovice 1, 37001, CZ  
(511) (19) stavební materiály nekovové, zejména pálená střešní krytina všeho druhu, zdicí materiály, cihelné stavební bloky a prvky, betonové, keramické a pálené stavební materiály; (35) inzertní, reklamní a propagační činnost, poskytování pomoci při provozu obchodu, obstaravatelská a zprostředkovatelská činnost v oblasti obchodu, zejména obchodu se stavebními materiály, marketing; (37) stavby, opravy a instalační služby, zejména výstavba, udržování a demolice stavebních objektů, zednictví, pokrývačství a klempířství.

Třídy výrobků a služeb:  
19, 35, 37

(210) O-422232

(111) **278523**  
(220) 08.02.2005  
(151) 23.02.2006  
(540)

**KODE**

(592) Slovní  
(730) **KODE s.r.o.**, Semtín 108, Pardubice, 53353, CZ  
(511) (6) armatury pro potrubí na stlačený vzduch, kovové potrubí, kovové roury, kovové trubky pro ústřední topení, nádrže (kovové), potrubí (kovové) pro větrací a klimatizační zařízení, potrubí ocelové, potrubí tlakové, potrubí vodovodní (kovové), ocelové konstrukce, ventily (kovové) ne jako části strojů, ventily pro vodovodní potrubí (kovové), ocelové konstrukce, kovové příslušenství pro stavby, ocelové konstrukce, stavební konstrukce (kovové), tkaniny drátěné; (35) dodavatelské služby pro třetí osoby (nákup výrobků a služeb pro jiné podniky), obchodní činnost, poradenství v obchodní činnosti, obchodní nebo poradenské informace, poskytování obchodních nebo poradenských informací, obchodní nebo podnikatelské poradenství, podnikové poradenství a obchodní management; (37) instalace a opravy chladicích zařízení, klempířství a instalatérství, instalace a opravy klimatizačních zařízení, čištění a opravy kotlů, opravy pump a čerpadel, montáž, údržba a opravy strojů, montáž a opravy topných zařízení; (40) úprava a zpracování kovů, zpracování dřeva, kácení stromů, výroba kotlů, montáž materiálů na objednávku (pro třetí osoby), zpracování odpadů.

Třídy výrobků a služeb:  
6, 35, 37, 40

(210) O-423152

(111) **280862**  
(220) 05.03.2004  
(151) 10.05.2006  
(540)



(594) Kombinovaná  
(730) **Lukáš Miroslav**, Grygovská 654, Velký Týnec, 78372, CZ  
(740) Ing. Petr Soukup, patentový zástupce, tř. Svobody 43/39, Olomouc, 77900  
(511) (9) potápěčská technika, výzbroj, výstroj a potřeby pro potápěče spadající do této třídy, zejména dýchací přístroje pro plavání a potápění, dýchací přístroje s polouzavřeným okruhem, dýchací přístroje s uzavřeným okruhem, dýchací přístroje s otevřeným okruhem, potápěčské masky, oděvy a rukavice, speleobubny, cívky k dekompresním bójkám, tlakoměry pro ventily k potápěčským přístrojům a lahvím, skruže pro spojení potápěčských lahví, zátěžové systémy pro potápěče, kompenzátory vzlaku pro potápěče, pružinové upínače ploutví, vodotěsná pouzdra kamer, fotoaparátů a jiné audiovizuální a záznamové techniky; (11) potápěčské reflektory a svítilny, držáky potápěčských svítlen, vodotěsné svítilny, nastavitelná ramena k vodotěsným svítilnám pro foto a video, ventily k potápěčským oblekům, ventily k potápěčským lahvím, propojky k ventilům, redukce k potápěčským přístrojům, zařízení pro mixování dýchacích směsí pro plnění potápěčských lahví; (37) servis, oprava a údržba potápěčské techniky, provádění potápěčských prací např. vrtání a sváření pod vodou, betonování, čištění, instalace rozmrazovacích zařízení, montáže konstrukcí, vyzdvihování předmětů; (41) pořizování podvodních videozáznamů, poradenská činnost v oblasti potápění, půjčování potápěčské výstroje, výchova a vzdělávání v oblasti potápění a speleologie, pořádání potápěčských kurzů, škola potápění, potápěčský klub.

Třídy výrobků a služeb:  
9, 11, 37, 41

(210) O-343838

(111) **280925**  
(220) 29.07.2004  
(151) 24.05.2006  
(540)



(594) Kombinovaná  
(730) **CARTec motor, s.r.o.**, Mariánské náměstí 671/5, Brno, Komárov, 61700, CZ  
(740) Dobroslav Musil a partneři s.r.o., Zábrdovická 917/11b, Brno, Zábrdovice, 61500  
(511) (36) zprostředkování finančních služeb; (37) pronájem motorových vozidel a jiných dopravních prostředků v rámci této třídy.

Třídy výrobků a služeb:  
36, 37

(210) O-356662

(111) **282205**  
(220) 23.04.2004  
(151) 24.07.2006  
(540)

**AEGIS**

(592) Slovní  
(730) **Aegis s.r.o.**, Na dolinách 165/34, Praha 4, Podolí, 14700, CZ  
(740) Macek and Partners, Mgr. Jiří Macek, Sázavská 751/16, Praha 2,

Vinohrady, 12000

- (511) (9) data, databáze a jiné informační produkty na elektronických, magnetických a optických nosičích všeho druhu a v elektronických, datových, informačních a telekomunikačních sítích všeho druhu, související software a hardware, elektronické sítě, multimediální aplikace, nahrány software na CD a DVD discích a magnetických médiích, programové vybavení; (16) neperiodické publikace, knihy, brožury, plakáty, informační produkty v papírové formě, data a databáze obecně na papírových nosičích; (42) tvorba a pronájem software, programování internetových databázových systémů a internetových aplikací, programování multimediálních aplikací, vytváření a modelování 3D animací, tvorba interaktivních a grafických programů, tvorba multimediálních dokumentů, prezentací, aplikací, katalogů apod., konstrukce WWW prezentací a řešení WWW serverů, tvorba počítačové animace a vizualizace, tvorba programových projektů, tvorba informačních databází, elektronických časopisů, periodik, knih, tvorba a správa internetových stránek.

Třídy výrobků a služeb:

9, 16, 42

- (210) O-345810

(111) **282958**

(220) 19.04.2004

(151) 24.08.2006

(540)



(594) Kombinovaná

(730) **MP JET s.r.o.**, Lazenská 578, Ledenice, 37311, CZ

(740) artpatent, advokátní kancelář s.r.o., Dukelských hrdinů 976/12, Praha 7, Holešovice, 17000

- (511) (16) modelářské potřeby zařazené do této třídy; (28) hry, hračky, modely lodí, letadel a pozemních vozidel, jejich součástí a příslušenství, elektromotory a motory pro modely lodí, letadel a pozemních vozidel a jejich díly.

Třídy výrobků a služeb:

16, 28

- (210) O-345586

(111) **322372**

(220) 09.04.2004

(151) 04.01.2012

(540)

## ANDĚL MEDIA CENTRUM

(592) Slovní

(730) **IMOPA, a.s.**, Pyšelská 2327/2, Praha 4, Chodov, 14900, CZ

(740) Ing. Václav Kratochvíl, Husníkova 2086/22, Praha 5, Stodůlky, 15800

- (511) (16) tiskoviny všeho druhu; (35) reklamní činnost; (41) vydavatelství a nakladatelství.

Třídy výrobků a služeb:

16, 35, 41

- (210) O-345380

(111) **339771**

(220) 26.03.2014

(151) 06.08.2014

(540)

## SAPDECOR

(592) Slovní

(730) **SAPELI, a.s.**, Pávovská 3104/15a, Jihlava, 58601, CZ

(740) INPARTNERS GROUP, Mgr. Simona Hejdová, advokátka, Tuřanka 1519/115a, Brno, Slatina, 62700

- (511) (6) zárubně a dveře kovové, zejména odolné proti ohni, doplňky dveří z

kovu, zejména dveřní kování, držadla, rukojeti, zářáčky, vše v rámci této třídy; (19) dveře s výjimkou kovových, zejména dveře interiérové, dveře masiv, dveře dýhované, dveřové prahy s výjimkou kovových, nekovové dveřové rámy, dřevo jako polotovary, dýhové dřevo, lišty s výjimkou kovových, zárubně dýhované; (20) dveřové obložení s výjimkou kovového, nábytek, nábytkové předsíňové stěny, lišty u nábytku z umělých hmot.

Třídy výrobků a služeb:

6, 19, 20

- (210) O-512392

(111) **339772**

(220) 26.03.2014

(151) 06.08.2014

(540)

## SAPELIT

(592) Slovní

(730) **SAPELI, a.s.**, Pávovská 3104/15a, Jihlava, 58601, CZ

(740) INPARTNERS GROUP, Mgr. Simona Hejdová, advokátka, Tuřanka 1519/115a, Brno, Slatina, 62700

- (511) (6) zárubně a dveře kovové, zejména odolné proti ohni, doplňky dveří z kovu, zejména dveřní kování, držadla, rukojeti, zářáčky, vše v rámci této třídy; (19) dveře s výjimkou kovových, zejména dveře interiérové, dveře masiv, dveře dýhované, dveřové prahy s výjimkou kovových, nekovové dveřové rámy, dřevo jako polotovary, dýhové dřevo, lišty s výjimkou kovových, zárubně dýhované; (20) dveřové obložení s výjimkou kovového, nábytek, nábytkové předsíňové stěny, lišty u nábytku z umělých hmot.

Třídy výrobků a služeb:

6, 19, 20

- (210) O-512393

(111) **340427**

(220) 03.02.2014

(151) 10.09.2014

(540)

## Farma Jelen

(592) Slovní

(730) **Jelenová Zdeňka Ing.**, Ješín 8, Velvary, 27324, CZ

**Jelen Čeněk**, Studeněves 19, Studeněves, 27379, CZ

- (511) (29) maso, ryby, drůbež a zvěřina, masové výtažky, vejce; (31) zrní a zemědělské, zahradnické a lesní produkty nezahnuté v jiných třídách, živá zvířata, krmiva pro zvířata; (44) péče o hygienu a krásu osob a zvířat, zemědělské, zahradnické a lesnické služby.

Třídy výrobků a služeb:

29, 31, 44

- (210) O-511025

(111) **340569**

(220) 07.02.2014

(151) 17.09.2014

(540)

## Rübezahl Marienbad Schloss Wellness Hotel

(592) Slovní

(730) **Nový Radhošť, s.r.o.**, Pohraniční stráž 165, Velká Hleďsebe, 35301, CZ

(740) JUDr. Miroslav Bukovjan, Jánské nám. 266/6, Cheb, 35002

- (511) (43) hotel (služby), provoz zařízení hotelového typu, ubytovací, stravovací služby; (44) relaxační služby v rámci této třídy.

Třídy výrobků a služeb:

43, 44

- (210) O-511155

(111) **340759**

(220) 10.03.2014

(151) 24.09.2014

(540)

## ŘEPELKY CERELKY

(592) Slovní

(730) **Čišecká Vladěna**, Kyjovická 281, Pustá Polom, 74769, CZ

- (511) (29) smažené lupínky z červené řepy a celeru.

Třídy výrobků a služeb:

29  
(210) O-511945

(111) **340766**  
(220) 13.03.2014  
(151) 24.09.2014  
(540)



(594) Kombinovaná  
(730) **Bezusová Kamarádová Linda**, Pod vilami 1631/15, Praha 4, Nusle, 14000, CZ  
(511) (29) konzervované, mražené, sušené a vařené ovoce a zelenina, džemy, jablečné pyré, marmeláda, ovocné lupínky, ovocné rosoly, pektin pro kulinářské účely.  
Třídy výrobků a služeb:  
29  
(210) O-512061

(111) **340777**  
(220) 17.03.2014  
(151) 24.09.2014  
(540)

**Čistá řeka Sázava**

(592) Slovní  
(730) **Posázaví o.p.s.**, Jemniště 1, Postupice, 25701, CZ  
(511) (35) propagační činnost, reklama, pomoc při řízení obchodní činnosti, obchodní administrativní práce; (41) výchova, vzdělávání, zábava, sportovní a kulturní aktivity.  
Třídy výrobků a služeb:  
35, 41  
(210) O-512148

(111) **340930**  
(220) 07.03.2014  
(151) 01.10.2014  
(540)

**MOVING PICTURES**

(592) Slovní  
(730) **MOVING PICTURES s.r.o.**, Husova 2153, Hořice, 50801, CZ  
(511) (35) produkce (výroba) reklamních filmů, psaní reklamních textů, reklama, reklama (propagace), reklama on-line v počítačové síti, reklama placená kliknutím, reklamní agentury, televizní reklama, marketing, marketingové studie, umělci (agentury), pronájem reklamních materiálů, aktualizování reklamních materiálů, optimalizace provozu webových stránek, organizování výstav (komerčních nebo reklamních); (41) filmová produkce, jiná než reklamní, filmové projekce, fotografování, filmová studia, pronájem kinematografických filmů, půjčování filmů, psaní scénářů, služby v oblasti grafické úpravy, jiné než pro reklamní účely, výroba rozhlasových a televizních programů; (42) konzultace v oblasti počítačového softwaru, konzultace v oblasti webového designu, navrhování obalů, obalový design, průmyslový design, umělecký design, počítačové programování, tvorba a správa webových stránek (pro třetí osoby), umístování webových stránek, tvorba software (počítačových programů), tvorba počítačových systémů.  
Třídy výrobků a služeb:  
35, 41, 42  
(210) O-511920

(111) **340949**  
(220) 19.03.2014  
(151) 01.10.2014  
(540)



(594) Kombinovaná  
(730) **SatoshiLabs Group a.s.**, Kunderka 2359/17a, Praha 8, Libeň, 18000, CZ  
(740) Bird & Bird s.r.o. advokátní kancelář, Mgr. Ján Kuklinca, advokát, Karolinská 707/7, Praha 8, Karlín, 18600  
(511) (9) digitální záznamové nosiče, kalkulačky, zařízení na zpracování dat, počítače, počítačový software; (36) pojištění, služby finanční, služby peněžní; (38) spoje (komunikace).  
Třídy výrobků a služeb:  
9, 36, 38  
(210) O-512209

(111) **341118**  
(220) 05.03.2014  
(151) 08.10.2014  
(540)

**LACTACARE**

(592) Slovní  
(730) **Karo Pharma Aktiebolag**, Box 16184, 10324 Stockholm, SE  
(740) Rott, Růžička & Guttman a spol., Vyskočilova 1566, Praha 4, Michle, 14000  
(511) (5) farmaceutické přípravky a látky, probiotické přípravky a potravinové doplňky.  
Třídy výrobků a služeb:  
5  
(210) O-511850

(111) **341154**  
(220) 07.04.2014  
(151) 08.10.2014  
(540)

**CURIO**

(592) Slovní  
(730) **Hilton Worldwide Manage Limited**, Maple Court Central Park, Reeds Crescent, Watford WD24 4QQ, GB  
(740) Čermák a spol., JUDr. Karel Čermák Ph.D., LL.M., Elišky Peškové 15/735, Praha 5, 15000  
(511) (43) pronájem přechodného ubytování, rezervace přechodného ubytování, služby hotelů, motelů, barů, kaváren, restaurací, banketů a zásobování, pronájem místností pro konání slavností, konferencí, kongresů, výstav, seminářů a jednání; (44) salóny krásy, kadeřnické salóny, holičství, masážní služby, lázeňské služby, poskytování saun, vířivek, tureckých lázní, solárií a opalovacích mol, aromaterapeutické služby, poradenství v oblasti krásy, kadeřnictví a aromaterapie.  
Třídy výrobků a služeb:  
43, 44  
(210) O-512684

(111) **341192**  
(220) 18.04.2014  
(151) 08.10.2014  
(540)

**ZASPAS**

(592) Slovní  
(730) **Lstibůrková Tereza Ing. Arch.**, Gorkého 565, Chrudim, Chrudim IV, 53701, CZ  
(740) artpatent, advokátní kancelář s.r.o., Mgr. Tomáš Bejček, advokát, Dukelských hrdinů 976/12, Praha 7, Holešovice, 17000  
(511) (18) kůže a její imitace, zboží vyrobené z těchto materiálů, nezahrnuté v

jiných třídách, zvířecí kůže, usně, kufry, cestovní tašky, cestovní soupravy (kožené zboží), cestovní tašky, cestovní kufry a kabely, cestovní tašky na oděvy, krabice na klobouky, kufříky na toaletní potřeby, toaletní pouzdra, ruksaky, brašny přes rameno, kabelky, plážové tašky, nákupní tašky, tašky přes rameno, tašky k nošení na opasku, peněženky, kufříky, diplomatické kufříky (kožené zboží), aktovky, kufříky na doklady, pouzdra, náprsní tašky, peněženky na drobné, klíčenky, obaly na karty (náprsní tašky), deštníky, slunečníky; (25) oděvy, obuv, kloboučnické zboží; (35) propagační činnost, reklama, pomoc při řízení obchodní činnosti, obchodní administrativa, kancelářské práce, velkoobchodní a maloobchodní činnost, zprostředkovatelská činnost v oblasti obchodu, řízení a provozování prodejen, komerční využití Internetu v oblastech obchodu a nabídky, internetový obchod (e-shop), vše ve vztahu k výrobkům ve třídách 18 a 25.

Třídy výrobků a služeb:

18, 25, 35

(210) O-513017

(111) **341197**

(220) 21.04.2014

(151) 08.10.2014

(540)

## Blondie

(592) Slovní

(730) **Prager Laffe, s.r.o.**, Norská 601/12, Praha 10, Vršovice, 10100, CZ

(511) (30) hořčice, ocet, pivní ocet; (32) nealkoholické nápoje, pivo, sladové nápoje, zázvorové pivo; (33) alkoholické nápoje, destilované nápoje, jablečný mošt alkoholický, hruškový mošt alkoholický, lihoviny.

Třídy výrobků a služeb:

30, 32, 33

(210) O-513026

(111) **341198**

(220) 21.04.2014

(151) 08.10.2014

(540)

## Smokie

(592) Slovní

(730) **Prager Laffe, s.r.o.**, Norská 601/12, Praha 10, Vršovice, 10100, CZ

(511) (30) hořčice, ocet, pivní ocet; (32) nealkoholické nápoje, pivo, sladové nápoje, zázvorové pivo; (33) alkoholické nápoje, destilované nápoje, jablečný mošt alkoholický, hruškový mošt alkoholický, lihoviny.

Třídy výrobků a služeb:

30, 32, 33

(210) O-513027

(111) **341374**

(220) 11.04.2014

(151) 15.10.2014

(540)



(594) Kombinovaná

(730) **JEDNOTA, spotřební družstvo České Budějovice**, Pražská tř. 2176/65, České Budějovice, České Budějovice 3, 37004, CZ

(740) artpatent, advokátní kancelář s.r.o., Dukelských hrdinů 976/12, Praha 7, Holešovice, 17000

(511) (29) maso, masné výrobky, uzeniny, ryby, drůbež, zvěřina, masové výtahy, hotová jídla s výjimkou polévek, lahůdkářské výrobky, zejména chlebičky, saláty, pomazánky vyráběné z potravin spadajících do této třídy, aspiky, sušené a zavařené ovoce a zelenina, želé, džemy, kompoty, vejce, mléko a mléčné výrobky, to vše s výjimkou konzervovaných potravin; (30) kakao, cukr, tapioka, kávové náhražky, mouka a přípravky z obilnin s výjimkou

těstovin, chléb, pečivo, cukrovinky, žvýkačky, cukrářské výrobky, zmrzlina, čokoláda, med, sirup melasový, droždí pro kynutí, prášky do těsta, sůl, hořčice, ocet, obilniny připravené pro osobní konzumaci, jako ovesné vločky a cereálie, hotová jídla vyrobená z potravin spadající do této třídy, led pro osvěžení; (31) výrobky zemědělské, zahradnické, lesní, jako syrové dřevo, zrní neuvedené v jiných třídách, vejce násadová, živá zvířata, živí měkkýši a korýši, čerstvé ovoce a zelenina, osivo, rostliny, krmivo pro zvířata a slad; (32) piva, minerální vody, šumivé nápoje a jiné nealkoholické nápoje, ovocné šťávy a nápoje, sirupy a jiné přípravky ke zhotovování nápojů; (35) marketingová, propagační, reklamní a informačně-obchodní činnost, produktový marketing, zprostředkovatelská činnost v oblasti obchodu v oblasti potravin a nápojů, ekonomické informace a poradenství, poradenská, informační a konzultační činnost v oblasti obchodu s potravinami a nápoji, maloobchodní prodej potravin a nápojů, specializovaný maloobchod a velkoobchod s potravinami a nápoji, organizování výstav a předvádění výrobků a zboží pro komerční a reklamní účely a podporu prodeje, vytváření obchodních a obchodně-informačních sítí.

Třídy výrobků a služeb:

29, 30, 31, 32, 35

(210) O-512804

(111) **341498**

(220) 06.03.2014

(151) 22.10.2014

(540)

## ANAG

(592) Slovní

(730) **ANAG, spol. s r. o.**, Kollárovo nám. 698/7, Olomouc, 77900, CZ

(740) Ing. Petr Soukup, patentový zástupce, tř. Svobody 43/39, Olomouc, 77900

(511) (9) počítačové diskety, CD disky a software z oblasti účetnictví; (16) publikace periodické i neperiodické, tiskoviny, tiskopisy, propagační materiály, knihy, časopisy; (41) vydavatelská a nakladatelská činnost, organizace a pořádání odborných výchovně-vzdělávacích kurzů, seminářů, přednášek, sympozií a školení.

Třídy výrobků a služeb:

9, 16, 41

(210) O-511884

(111) **341517**

(220) 12.05.2014

(151) 22.10.2014

(540)

## BENEDIKTINSKÉ OPLATKY

(592) Slovní

(730) **Janák Tomáš Ing.**, Jirkovská 135, Vysoká Pec, 43159, CZ

(740) Ing. Milan Škoda, Nahořanská 308, Nové Město nad metují, 54901

(511) (30) pekařské a cukrářské výrobky, zejména sušenky, jemné pečivo, slané a sladké pečivo, cukroví, oplatky, dortové oplatky, dorty, koláče, koláčky, zákusky, slané a sladké vafle prázdné i plněné, trubičky prázdné i plněné, cukrovinky čokoládové i nečokoládové, čokoláda; (40) potravinářská výroba, zejména výroba pekařských a cukrářských výrobků na zakázku.

Třídy výrobků a služeb:

30, 40

(210) O-513460

(111) **341620**  
(220) 12.03.2014  
(151) 29.10.2014  
(540)



(594) Kombinovaná  
(730) **AB společnost s.r.o.**, Slavníkova 1114/5, Praha 6, Břevnov, 16900, CZ  
(511) (18) výrobky z kůže a imitace kůže pro sport a volný čas zařazené v této třídě; (25) oděvy a obuv zařazené v této třídě; (28) sportovní potřeby zařazené v této třídě.

Třídy výrobků a služeb:  
18, 25, 28

(210) O-512034

(111) **341638**  
(220) 12.05.2014  
(151) 29.10.2014  
(540)



(594) Kombinovaná  
(591) Barevná  
(730) **GurmEko s.r.o.**, Počernická 264, Radonice, 25073, CZ  
(740) JUDr. Aleš Zábrš, advokát, Na Beránce 57/2, Praha 6, Dejvice, 16000  
(511) (29) maso, ryby, drůbež, zvěřina, masové výtažky, ovoce a zelenina konzervované, sušené a zavařené, želé, džemy, vejce, mléko a mléčné výrobky, oleje a jedlé tuky; (30) koření všeho druhu, zejména základní koření, gulášová koření, grilovací koření, směsi koření, koření směsi, koření a ochucovací přípravky, nálevy k ochucení, káva, čaj, kakao, cukr, rýže, tapioka, ságo, kávové náhrázky, mouka a přípravky z obilnin, chléb, pečivo, cukrovinky, zmrzlina, med, sirup melasový, droždí, prášky do těsta, ocet, led pro osvěžení; (35) inzertní, reklamní a propagační činnost, obstaravatelská a zprostředkovatelská činnost v oblasti obchodu, zejména s kořením, poskytování pomoci při provozu obchodu, marketing, obchodní administrativa.

Třídy výrobků a služeb:  
29, 30, 35

(210) O-513470

(111) **341768**  
(220) 26.03.2014  
(151) 05.11.2014  
(540)

**SAPLINE**

(592) Slovní  
(730) **SAPPELL, a.s.**, Pávovská 3104/15a, Jihlava, 58601, CZ  
(740) INPARTNERS GROUP, Mgr. Simona Hejdová, advokátka, Tuřanka 1519/115a, Brno, Slatina, 62700  
(511) (6) zárubně a dveře kovové, zejména odolné proti ohni, doplňky dveří z kovu, dveřní kování, držadla, rukojeti, zarážky, vše v rámci této třídy; (19) dveře s výjimkou kovových, dveře interiérové, dveře masiv, dveře dýhované, dveřové prahy s výjimkou kovových, dveřové rámy, dřevo jako polotovar, dýhové dřevo, lišty s výjimkou kovových, zárubně dýhované, dveřové obložení s výjimkou kovového; (20) nábytek, nábytkové

předsíňové stěny, lišty u nábytku z umělých hmot.

Třídy výrobků a služeb:  
6, 19, 20

(210) O-512394

(111) **341769**  
(220) 26.03.2014  
(151) 05.11.2014  
(540)

**SAPTEN**

(592) Slovní  
(730) **SAPPELL, a.s.**, Pávovská 3104/15a, Jihlava, 58601, CZ  
(740) INPARTNERS GROUP, Mgr. Simona Hejdová, advokátka, Tuřanka 1519/115a, Brno, Slatina, 62700  
(511) (6) zárubně a dveře kovové, zejména odolné proti ohni, doplňky dveří z kovu, dveřní kování, držadla, rukojeti, zarážky, vše v rámci této třídy; (19) dveře s výjimkou kovových, dveře interiérové, dveře masiv, dveře dýhované, dveřové prahy s výjimkou kovových, dveřové rámy, dřevo jako polotovar, dýhové dřevo, lišty s výjimkou kovových, zárubně dýhované, dveřové obložení s výjimkou kovového; (20) nábytek, nábytkové předsíňové stěny, lišty u nábytku z umělých hmot.

Třídy výrobků a služeb:  
6, 19, 20

(210) O-512395

(111) **341796**  
(220) 02.06.2014  
(151) 05.11.2014  
(540)



(594) Kombinovaná  
(591) Barevná  
(730) **Sedláček Rudolf**, U Plynárny 312, Nová Role, 36225, CZ  
(511) (35) marketing včetně inzertních, reklamních a propagačních služeb, správa ubytovacích služeb a hotelů, komerční informační kancelář, informace obchodní a podnikatelské; (39) zprostředkovatelská činnost v oblasti cestovního ruchu a turistiky, rezervace, organizování a zprostředkování zájezdů, výletů, okružních výletů, exkurzí, prohlídek, pobytů - v rámci této třídy, půjčování a zprostředkování půjčování dopravních prostředků, zprostředkování dopravy, zprostředkování přepravy osob, turistické informace, zprostředkovatelské a obstaravatelské služby v oblasti turistiky, poskytování informací prostřednictvím internetového on-line informačního portálu v oblasti turistiky, poskytování a zprostředkování on-line služeb a informací v oblasti volnočasových aktivit, a to v oblasti turistiky, poskytování informací on-line z databázi nebo Internetu v oblasti turistiky, poskytování a zprostředkování on-line služeb a informací v oblasti cestovního ruchu; (41) půjčování a zprostředkování půjčování sportovního vybavení, informace o možnostech zábavy a rekreace, rezervace, organizování a zprostředkování vstupenek na sportovní a kulturní akce, informace o možnostech wellness pro sportovní účely, zprostředkovatelské a obstaravatelské služby v oblasti zábavy, sportovních a kulturních aktivit a wellness pro sportovní účely, poskytování informací prostřednictvím internetového on-line informačního portálu v oblasti zábavy, sportovních a kulturních aktivit a wellness pro sportovní účely, poskytování a zprostředkování on-line služeb a informací v oblasti volnočasových aktivit, a to v oblasti zábavy, sportovních a kulturních aktivit a wellness pro sportovní účely, zprostředkovatelská činnost v oblasti zábavy, sportovních a kulturních aktivit a wellness pro sportovní účely, poskytování informací prostřednictvím internetového on-line informačního portálu v oblasti zábavy, sportovních a kulturních aktivit a wellness pro sportovní účely; (43) ubytovací a stravovací služby a jejich zprostředkování; (44) rezervace, organizování a zprostředkování lázeňských pobytů a jednotlivých procedur, léčebné pobyty, informace o možnostech wellness pro léčebné účely, informační služby spojené s poskytováním lázeňské péče, zprostředkovatelské a obstaravatelské služby

v oblasti lázeňské péče a wellness pro léčebné účely, poskytování informací prostřednictvím internetového on-line informačního portálu v oblasti lázeňské péče a wellness pro léčebné účely, poskytování a zprostředkování on-line služeb a informací v oblasti volnočasových aktivit, a to v oblasti lázeňské péče a wellness pro léčebné účely, zprostředkovatelská činnost v oblasti lázeňské péče a wellness pro léčebné účely, poskytování informací on-line z databázi nebo z Internetu v oblasti lázeňské péče a wellness pro léčebné účely.

Třídy výrobků a služeb:  
35, 39, 41, 43, 44

(210) O-513982

(111) **341921**  
(220) 19.03.2014  
(151) 12.11.2014  
(540)

 **KONZULTA BRNO**

(594) Kombinovaná  
(730) **KONZULTA Brno, a.s.**, Veveří 456/9, Brno, 60200, CZ  
(740) JUDr. Jitka Rosenbachová, advokát, Veveří 456/9, Brno, 60200  
(511) (9) software počítačový (nahraný), počítačové, softwarové aplikace stahovatelné, počítačové programy (nahrané), počítačové programy (s možností stažení); (35) analýza nákladů, pomoc při řízení obchodních a průmyslových podniků, pomoc při řízení obchodní činnosti, obchodní management a podnikové poradenství, oceňování obchodních podniků, činnost organizačních a ekonomických poradců, příprava a vyhotovení příznání daní, účetnictví; (36) finanční analýzy, finanční poradenství, daňové oceňování a odhady; (42) konzultace v oblasti počítačového software, počítačové programování, tvorba počítačových systémů a programů; (45) komerčně - právnické služby.

Třídy výrobků a služeb:  
9, 35, 36, 42, 45

(210) O-512220

(111) **342129**  
(220) 15.04.2014  
(151) 19.11.2014  
(540)

**KRALOVA\_Design**

(594) Kombinovaná  
(730) **Králová Zuzana MgA.**, 222, Chrást, 28914, CZ  
(511) (18) kůže a její imitace, zboží vyrobené z těchto materiálů, nezahnuté v jiných třídách, zvířecí kůže, usně, kufry a cestovní tašky, kabely, kabelky, peněženky, deštníky a slunečníky, oblečky pro domácí zvířata; (25) dámské a pánské oděvy, dětské oděvy, sportovní oděvy, obuv, kloboučnické zboží, módní doplňky - v rámci této třídy, prádlo; (40) apretace textilií, služby spojené s barvením kožešin, barvení kůže, barvení látek, barvení obuvi, vyvolávání fotografických filmů, dámské a pánské krejčovství, kreslení, rýsování laserem, zpracování kůže, služby střihání látek; (41) fotografování na zakázku (služby), organizace módních přehlídek pro zábavu, školení (instruktáž), školení (pořádání a řízení), umělecké modelingové agentury, organizování a plánování večírků, výchova a vzdělávání, organizování kulturních aktivit; (42) oděvní návrhářství, módní návrhářství, oděvní a obuvní design, design módních doplňků.

Třídy výrobků a služeb:

18, 25, 40, 41, 42  
(210) O-512919

(111) **342154**  
(220) 16.06.2014  
(151) 19.11.2014  
(540)



(594) Kombinovaná  
(730) **STAIR JUMPER s.r.o.**, Kominická 599/7, Liberec, Liberec IV-Perštýn, 46001, CZ  
(511) (16) časopisy (periodika), knihy, příručky, publikace, tiskoviny, učební pomůcky (kromě přístrojů); (35) efektivnost provozu a racionalizace práce (posuzování -), informace (obchodní nebo podnikatelské -), komunikační média (prezentace výrobků v komunikačních médiích) pro účely maloobchodu, marketing, marketingové studie, obchodní a průmyslové podniky (pomoc při řízení -), obchodní činnost (služby, poradenství v -), obchodní nebo podnikatelský průzkum, personální poradenství, pořádání veletrhů pro obchodní a reklamní účely, poskytování obchodních informací prostřednictvím webových stránek, prodej po telefonu (telemarketing), provozní audit, průzkum trhu, psaní reklamních textů, reklama, reklama on-line v počítačové síti, reklamní materiály (rozšiřování -) zákazníkům (letáky, prospekty, tisky, vzorky), reklamní texty (vydávání, zveřejňování, oznámení, vyhlášení, publikování -), služby, poradenství v obchodní činnosti, zajišťování novinového předplatného (pro předplatitele), zaměstnanci (nábor -); (41) informace o výchově a vzdělávání, knihovny (půjčovny knih), knihy (vydávání -), knižní servis (půjčný -), konference (organizování a vedení -), koučink (školení), kurzy korespondenční, organizování a vedení seminářů, poradenství pro volbu povolání, poskytování on-line elektronických publikací (bez možnosti stažení), profesní rekvalifikace, překladatelské služby, služby klubové (výchovně-zábavné -), služby poskytované školami (vzdělávání), soutěže (organizování vzdělávacích a zábavných -), školení (instruktáž), vydávání elektronických knih a časopisů on-line, vydávání knih, vzdělávání.

Třídy výrobků a služeb:  
16, 35, 41

(210) O-514306

(111) **342789**  
(220) 11.03.2014  
(151) 17.12.2014  
(540)



(594) Kombinovaná  
(591) Barevná  
(730) **DrinkGAS s.r.o.**, Veslařská 153/136, Brno, Jundrov, 63700, CZ  
(740) Ing. Michal Jupa, patentový zástupce, Na Baních 1385, Praha 5, Zbraslav, 15600  
(511) (1) plyny pro průmyslové účely (výčepní plyn), technologie pro výrobu a plnění plynu; (6) tlakové lahve a nádoby na stlačený plyn; (7) zařízení a přístroje na stáčení tekutin pod tlakem (výčepní zařízení) včetně jejich částí a součástí zařazených do této třídy; (35) zprostředkovatelská činnost v oblasti obchodu, velkoobchod- maloobchod, internetový obchod vše s výše uvedenými výrobky zařazenými do tříd, 1, 6, a 7, dodavatelské služby pro třetí osoby, marketing, reklama, propagace, inzerce všemi druhy médií,

konzultační činnost v uvedených oborech; (37) plnění tlakových lahví a nádob; (39) skladování, balení, pronájmy a doručování zboží, jmenovitě tlakových lahví s výčepním plynem, plnění tlakových lahví a nádob.

Třídy výrobků a služeb:

1, 6, 7, 35, 37, 39

(210) O-511995

(111) **342804**  
(220) 18.03.2014  
(151) 17.12.2014  
(540)

## MALFARM

(592) Slovní

(730) **Rychtecký Milan**, Oldřich 22, Krouna, 53901, CZ

**Rychtecká Markéta**, Oldřich 22, Hlinsko, 53901, CZ

(511) (7) zemědělské stroje, brány zemědělské, fukary na obilí, hrabací stroje (hrabačky), hrábě pro hrabací stroje, kardanové spojky, lisovací stroje, lisy na krmivo, mlátičky, mlékárenské stroje, zdvižná zařízení pro nákladní vozy, dmychadla nebo fukary na lisování, odsávání a dopravu pro obilí, žací stroje, obrabeče sena (stroje), plecí stroje, pluhy, pneumatické dopravníky, radlice, rozprašovače (stroje), řezačky na slámu, samovazače obilní, secí stroje, strouhací stroje na zeleninu, šrotovníky (stroje), třídícíky obilí, vázací stroje na seno, vyorávače (stroje), zavlažovací stroje pro zemědělské účely, zemědělské dopravníky, zemědělské nářadí velké (s výjimkou ručního); (29) mléčné výrobky, maso, máslo, mléko, smetana, smetana (zakysaná), sýry, tvaroh, vepřové maso, vepřové sádlo; (31) chovatelské, pěstitelské produkty, ječmen, krmiva suchá pro zvířata, krmné směsi na výkrm hospodářských zvířat, kukuřice, moučka pro zvířata, obilná zrna v nezpracovaném stavu, otruby, otruby jako krmná směs pro živočišnou spotřebu, oves setý, podestýlka (výrobky pro zvířata), potrava pro zvířata, přípravky posilující pro zvířata, pšenice, seno, zrní (obilniny), zrní pro živočišnou spotřebu, zvířata hospodářská, žito..

Třídy výrobků a služeb:

7, 29, 31

(210) O-512165

(111) **342995**  
(220) 07.03.2014  
(151) 23.12.2014  
(540)

## ECO SENDERO

(592) Slovní

(730) **SOUTH CHINA TIRE & RUBBER CO., LTD.**, Donghuan rd., No. 116, Donghuan Street, Panyu, Guangzhou, CN

(740) Havlík Švorčík a partneři, advokátní a patentová kancelář, JUDr. Michal Havlík, advokát, Hálkova 1406/2, Praha 2, Nové Město, 12000

(511) (12) pneumatiky pro kola vozidel, pneumatiky na motorová vozidla, pneumatiky, pláště pneumatik, duše pneumatik, opravářské nářadí na opravu pneumatik, čalounění vozidel, automobily, kola dopravních prostředků, držáky os kol automobilů.

Třídy výrobků a služeb:

12

(210) O-511914

(111) **342996**  
(220) 07.03.2014  
(151) 23.12.2014  
(540)

## ARRIVER

(592) Slovní

(730) **SOUTH CHINA TIRE & RUBBER CO., LTD.**, Donghuan rd., No. 116, Donghuan Street, Panyu, Guangzhou, CN

(740) Havlík Švorčík a partneři, advokátní a patentová kancelář, JUDr. Michal Havlík, advokát, Hálkova 1406/2, Praha 2, Nové Město, 12000

(511) (12) pneumatiky pro kola vozidel, pneumatiky na motorová vozidla, pneumatiky, pláště pneumatik, duše pneumatik, opravářské nářadí na opravu pneumatik, čalounění vozidel, automobily, kola dopravních prostředků, držáky osy kol automobilů.

Třídy výrobků a služeb:

12

(210) O-511915

(111) **343216**  
(220) 31.03.2014  
(151) 31.12.2014  
(540)



(594) Kombinovaná

(591) Barevná

(730) **PROFIL NÁBYTEK, a.s.**, Nádražní 1747, Humpolec, 39601, CZ

(740) BLTS advokátní kancelář, Mgr. Denisa Valentová, Duškova 164, Praha 5, Smíchov, 15000

(511) (10) nábytek speciální pro lékařské účely; (19) dřevěná okna a dveře; (20) nábytek všeho druhu; (35) provozování virtuálních obchodních středisek na Internetu v oblasti nábytku, artefaktů ze dřeva a bytových doplňků.

Třídy výrobků a služeb:

10, 19, 20, 35

(210) O-512497

(111) **343224**  
(220) 09.04.2014  
(151) 31.12.2014  
(540)

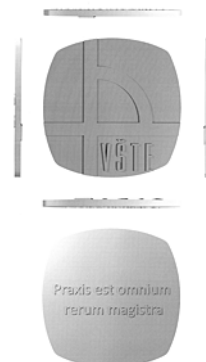

(554) Prostorová

(730) **Vysoká škola technická a ekonomická v Českých Budějovicích**,

Okružní 517/10, České Budějovice, České Budějovice 4, 37001, CZ

(740) artpatent, advokátní kancelář s.r.o., Dukelských hrdinů 976/12, Praha 7, Holešovice, 17000

(511) (9) přístroje a nástroje vědecké, námořní, geodetické, fotografické, filmové, optické, přístroje pro vážení, měření, signalizaci, kontrolu, záchranu a přístroje pro vyučování, přístroje a nástroje pro vedení, přepínání, přeměnu, akumulaci, regulaci nebo řízení elektrického proudu, přístroje pro záznam, převod, reprodukci zvuku nebo obrazu, magnetické, optické a jiné nosiče dat, informací, zvukových, obrazových a zvukově-obrazových záznamů spadající do třídy 9, přístroje pro zpracování informací a počítače, publikace v elektronické podobě, on-line dostupné publikace v síti Internet, informační produkty na nosičích nebo v elektronických, datových, informačních a komunikačních sítích, počítačový software, informační a datové sítě a náhradní díly v rámci této třídy, databáze, databázové produkty, databázové systémy, informace a záznamy v elektronické podobě; (14) vzácné kovy a jejich slitiny a výrobky z těchto látek nebo postříbřeného nebo pozlaceného kovu, nejsou-li uvedeny v jiných třídách, zejména pamětní medaile a odznaky; (16) odborné periodické a neperiodické publikace zveřejňované v tištěné podobě, papír, lepenka a výrobky z těchto materiálů, které nejsou zařazeny do jiných tříd, tiskárenské výrobky, tiskoviny, časopisy, periodika, knihy, skripta, učebnice, slovníky, manuály, sylaby, sborníky, katalogy, brožury, formuláře, ročenky, příručky, potřeby pro knižní vazby, fotografie, obrazy, kalendáře, diáře, plakáty, transparenty a další propagační materiály spadající do této třídy, papírenské zboží; (35) reklamní, propagační a inzertní činnost a služby, elektronická inzerce, on-

line inzerce, výstavy pro obchodní, reklamní a propagační účely, zprostředkovatelská činnost v oblasti obchodu s výrobky uvedenými ve třídách 9 a 16, poskytování obchodních informací, organizování výstav komerčních nebo reklamních, reklama, kancelářské práce, zpracování informací a dat, záznam, přepis, vypracování, vyhledávání, kompilace, systematizace dat a informací, analýza dat a informací, využívání a kompilace matematických a statistických údajů, poskytování statistických informací, kopírovací práce, aranžování výstavních ploch, zpracování textů, přepisy a překlady dat, plakátování, rozmnožování propagačního materiálu, předvádění zboží, činnost podnikatelských, organizačních a ekonomických poradců, spadající do této třídy, činnost účetních poradců, vedení účetnictví a daňové evidence, rozbor z účetnictví, revize účtů, příprava a vyhotovování daňových přiznání, posuzování efektivity provozu a racionalizace práce, sestavování rozpočtu výnosů a nákladů, tvorba předběžných, následných a cenových kalkulací, pomoc, poradenství a poskytování konzultace v obchodní činnosti, zprostředkování interaktivního obchodu pomocí globálních komunikačních sítí (Internet), administrativní práce spadající do této třídy, referenční servis, systematizace informací do počítačových databází, styky s veřejností, služby v rámci této třídy v oblasti získávání obchodních kontrakčních partnerů, průzkum trhu a veřejného mínění, provádění odhadů, ocenění, spadající do třídy 35; (36) finanční analýzy, finanční odhady a oceňování nemovitostí, ubytovací kanceláře, realitní kanceláře, finanční konzultační služby, zprostředkování nemovitostí, obchodování s nemovitostmi, oceňování a odhady nemovitostí, pronájem nemovitostí, správa nemovitostí, pronájem bytů, správa majetku, úschovní služby, vybírání nájemného; (41) výchovná, vzdělávací a zábavní činnost, školení, školství, výchova, vyučování, vzdělávání, studium, zkoušení a přezkoušení, pořádání odborných seminářů, kurzů, konferencí, školení, vědeckých kongresů a jiných vzdělávacích akcí, včetně lektorské činnosti, realizace akreditovaných studijních programů všech tří stupňů studia - bakalářského, magisterského a doktorského a programů celoživotního vzdělávání, dálkové, distanční a kombinované studium, vydavatelská a nakladatelská činnost, zejména vydávání novin, časopisů, knih, včetně vydávání tiskovin prostřednictvím počítačových sítí, vydávání odborných periodik, monografií, odborných referátů, skript, pořizování videozáznamů, fotografií, sportovní akce, sportovní a kulturní aktivity, výchovně-zábavné klubové služby, provozování sportovních zařízení, knihovny, vydávání a půjčování knih, vydávání textů, s výjimkou reklamních a náborových, poskytování on-line elektronických publikací, poskytování poradenství v oboru vzdělávání, organizování a vedení kongresů, kolokvií, konferencí a symposií, nahrávání nosičů dat, překladatelské služby, služby pro oddech a rekreaci; (42) expertní, vědecké, výzkumné, vývojové a technologické služby a s nimi spojený výzkum a návrhy, služby spojené s vyhledáváním a vyhodnocováním technických a vědeckých informací, výzkum, vývoj, tvorba a poskytování software, poradenství v oblasti hardware a software, půjčování software, výzkum a vývoj v oblasti přírodních věd a technických věd, programování a tvorba počítačových systémů pro sběr, zpracování a archivaci informací, technické testování, technické poradenství, provádění rešeršů vědeckých a technických, vypracování technických zpráv, oponentní, konzultační a odborná poradenská činnost v rámci této třídy, vypracování odborných analýz, provádění chemických analýz, poradenství v oblasti chemických analýz, tvorba počítačových dat a počítačových databází, návrh a vývoj počítačového softwaru, přenos a převod dat na elektronické nosiče, na audiokazety, na videokazety se záznamy obrazu a zvuku, tvorba a správa webových stránek; (43) služby zajišťující stravování a nápoje, ubytovací služby; (45) právní analýzy, poskytování odborného poradenství v oblasti právní, služby z oblasti duševního vlastnictví spojené s vyhledáváním a vyhodnocováním informací o označení výrobků a služeb a veškerých dalších informací v oblasti ochrany duševního vlastnictví, vypracovávání znaleckých posudků, vše v rámci této třídy.

Třídy výrobků a služeb:

9, 14, 16, 35, 36, 41, 42, 43, 45

(210) O-512741

(111) **343376**  
(220) 05.03.2014  
(151) 07.01.2015  
(540)



(594) Kombinovaná  
(730) **Jelínek Štěpán**, Horní Jelčany 9, Zásmyky, 28144, CZ  
(740) Macek and Partners, Mgr. Jiří Macek, Sázavská 751/16, Praha 2, Vinohrady, 12000  
(511) (32) nealkoholické nápoje všeho druhu, zejména piva, minerální vody, šumivé nápoje a jiné nápoje nealkoholického charakteru, šťávy ovocné, sirupy a jiné přípravky ke zhotovování nápojů; (33) alkoholické nápoje všeho druhu; (35) reklamní, inzertní a propagační činnost.  
Třídy výrobků a služeb:  
32, 33, 35  
(210) O-511844

(111) **343377**  
(220) 05.03.2014  
(151) 07.01.2015  
(540)



(593) Obrazová  
(730) **Jelínek Štěpán**, Horní Jelčany 9, Zásmyky, 28144, CZ  
(740) Macek and Partners, Mgr. Jiří Macek, Sázavská 751/16, Praha 2, Vinohrady, 12000  
(511) (32) nealkoholické nápoje všeho druhu, zejména piva, minerální vody, šumivé nápoje a jiné nápoje nealkoholického charakteru, šťávy ovocné, sirupy a jiné přípravky ke zhotovování nápojů; (33) alkoholické nápoje všeho druhu; (35) reklamní, inzertní a propagační činnost.  
Třídy výrobků a služeb:  
32, 33, 35  
(210) O-511845



(111) **343420**  
(220) 30.04.2014  
(151) 07.01.2015  
(540)



(594) Kombinovaná  
(730) **Jetelina Michael**, Pilcova 560, Modřice, 664 42, CZ  
(740) Advokátní kancelář Chocholová & Podkalská, Mgr. Julie Chocholová, Královopolská 84, Brno, 61600  
(511) (29) maso, masné výrobky, žebra, pečeně, stehýnka, křídýlka, kolena, salámy a uzeniny, pečené, uzené a grilované masné výrobky, mléčné výrobky, zejména sýry; (39) rozvoz jídel a nápojů pro spotřebu, zejména masa, masných výrobků, žeber, pečení, stehýnek, křídýlek, kolen, salámů a uzenin, pečených, uzených a grilovaných masných výrobků, mléčných výrobků, zejména sýrů, balení; (43) služby zajišťující přípravu jídel a nápojů pro spotřebu, zejména masa, masných výrobků, žeber, pečení, salámů a uzenin, pečených, uzených a grilovaných masných výrobků, hostinská a restaurační činnost, poskytování gastronomických služeb.

Třídy výrobků a služeb:

29, 39, 43

(210) O-513243

(111) **343455**  
(220) 20.06.2014  
(151) 07.01.2015  
(540)

# Plastiĉa

(594) Kombinovaná  
(730) **HFI GROUP a.s.**, Okružní 781, Nehvizdy, 25081, CZ  
(740) Ing. Michal Jupa, patentový zástupce, Na Baních 1385, Praha 5, Zbraslav, 15600  
(511) (20) drobné dekorační výrobky, vše zařazené do třídy 20; (28) hračky, hry, sportovní potřeby a zařízení všeho druhu, vánoční ozdoby, vše zařazené do této třídy; (35) rozšiřování reklamních předmětů, marketing, propagace, reklama a inzerce všemi druhy médií.

Třídy výrobků a služeb:

20, 28, 35

(210) O-514446

(111) **343576**  
(220) 16.05.2014  
(151) 14.01.2015  
(540)

# Āmoud

(592) Slovní  
(730) **Hrdliĉka Ivo Ing.**, Stanislava Krejĉího 122/4, Olomouc, Svatý Kopeĉek, 77200, CZ  
(511) (16) papírové reklamní předměty jako jsou tácky, ubrousky, kelímky, reklamní stojánky; (21) sklenice na pití, skleněné, poháry, plastové nádoby spadající do této třídy; (32) pivo, sladové nápoje nealkoholické, sladové pivo.

Třídy výrobků a služeb:

16, 21, 32

(210) O-513574

(111) **343684**  
(220) 26.02.2014  
(151) 21.01.2015  
(540)

# APTANY

(592) Slovní  
(730) **SOUTH CHINA TIRE & RUBBER CO., LTD.**, Donghuan rd., No. 116 Donghuan Street, Panyu, Guangzhou, CN  
(740) Havlík Švorĉík a partneři, advokátní a patentová kancelář, JUDr. Michal Havlík, advokát, Hálkova 1406/2, Praha 2, Nové Město, 12000  
(511) (12) pneumatiky pro kola vozidel, pneumatiky na motorová vozidla, pneumatiky, pláště pneumatik, duše pneumatik, opravářské nářadí na opravu pneumatik, ĉalounění vozidel, automobily, kolo dopravního prostředku, držák osy kola automobilu.

Třídy výrobků a služeb:

12

(210) O-511651

(111) **343695**  
(220) 11.03.2014  
(151) 21.01.2015  
(540)

# FESTtape

(594) Kombinovaná  
(730) **Schneiderová Olga**, Střední cesta 1145/19, Plzeň, Āemnice, 32600, CZ  
(740) PROPATENT, Ing. Vlasta Sedláĉková, patentový zástupce, Pod Pekařkou 107/1, Praha 4, Podolí, 14700  
(511) (16) pásky papírové a lepicí, výrobky z papíru (kancelářské), pásky kancelářské patřící do třídy 16, tiskoviny, letáky, fotografie; (17) pásky izolační a těsnicí; (22) pásky lemovací s výjimkou kovových, kobercové (lepicí), balicí s výjimkou kovových, pásky na dřeviny s výjimkou kovových, pásky na uvazování s výjimkou kovových.

Třídy výrobků a služeb:

16, 17, 22

(210) O-512009

(111) **343748**  
(220) 27.05.2014  
(151) 21.01.2015  
(540)

# PRO100R

(592) Slovní  
(730) **Švamberk.com, SE**, Krasická 333/61, Prostějov, Krasice, 79601, CZ  
(740) Dobroslav Musil a partneři s.r.o., Zábřdovická 917/11b, Brno, Zábřdovice, 61500  
(511) (35) propagační činnost, reklama, pomoc při řízení obchodní činnosti, obchodní administrativa, kancelářské práce, ekonomické a organizační poradenství; (36) finanční služby, realitní služby, zprostředkování pojištění; (41) výchova, vzdělávání, zábava, sportovní a kulturní aktivity, pořádání školení, konferencí, seminářů.

Třídy výrobků a služeb:

35, 36, 41

(210) O-513855

(111) **343769**  
(220) 23.06.2014  
(151) 21.01.2015  
(540)

**TigTech**

(592) Slovní  
(730) **TigTech s.r.o.**, Podvihovská 380/12d, Opava, Komárov, 74770, CZ  
(740) Mgr. Pavel Waldhans, advokát, Marie Steyskalové 686/38, Brno, Žabovřesky, 61600  
(511) (6) bedny kovové, bazény kovové, barely kovové, bubny navijecí kovové, busty z obecných kovů, čepy kovové, drát hliníkový, dráty svařovací a pájecí, dveře kovové, formy slévárenské, hliník, parkovací konstrukce pro jízdní kola, kabiny kovové, kovové přenosné konstrukce, kovové stavební konstrukce, konstrukce kovové, kovové konstrukce pro bazény, kovové kontejnery, kovové kontejnery plovoucí, koše kovové, kovové železářské zboží, lešení kovová, nádrže kovové, kovové nádrže plovoucí, obecné surové kovy nebo jejich polotovary, kovové plovoucí rampy pro kotvení, kovové poklapy průlezů, přepravní palety kovové, kovová schodiště, kovové schody, kovové schránky, kovové stojany pro sudy, kovové upínací stoly, uzávěry kovové, zásobníky kovové, žebříky kovové; (7) balicí stroje, dělicí stroje, děrovačky, drtiče, formy jako části strojů, hřídele jiné než pro pozemní vozidla, lisovací stroje na odpad, automatické manipulační stroje, míchací zařízení, nakládací rampy, mechanické nástroje, nýtovací stroje, obráběcí stroje, ohýbací stroje, pluh, zemědělské dopravníky, zemědělské stroje; (40) frézování, galvanizace, informace o zpracování materiálu, kalení kovů, pájení, plátování kovových výrobků, popouštění kovů, řezání pilou, sestavování materiálů, svařování, úprava a zpracování kovů, informace o úpravě materiálu.

Třídy výrobků a služeb:

6, 7, 40

(210) O-514470

(111) **343770**  
(220) 23.06.2014  
(151) 21.01.2015  
(540)

 **TigTech**

(594) Kombinovaná  
(591) Barevná  
(730) **TigTech s.r.o.**, Podvihovská 380/12d, Opava, Komárov, 74770, CZ  
(740) Mgr. Pavel Waldhans, advokát, Marie Steyskalové 686/38, Brno, Žabovřesky, 61600  
(511) (6) bedny kovové, bazény kovové, barely kovové, bubny navijecí kovové, busty z obecných kovů, čepy kovové, drát hliníkový, dráty svařovací a pájecí, dveře kovové, formy slévárenské, hliník, parkovací konstrukce pro jízdní kola, kabiny kovové, kovové přenosné konstrukce, kovové stavební konstrukce, konstrukce kovové, kovové konstrukce pro bazény, kovové kontejnery, kovové kontejnery plovoucí, koše kovové, kovové železářské zboží, lešení kovová, nádrže kovové, kovové nádrže plovoucí, obecné surové kovy nebo jejich polotovary, kovové plovoucí rampy pro kotvení, kovové poklapy průlezů, přepravní palety kovové, kovová schodiště, kovové schody, kovové schránky, kovové stojany pro sudy, kovové upínací stoly, uzávěry kovové, zásobníky kovové, žebříky kovové; (7) balicí stroje, dělicí stroje, děrovačky, drtiče, formy jako části strojů, hřídele jiné než pro pozemní vozidla, lisovací stroje na odpad, automatické manipulační stroje, míchací zařízení, nakládací rampy, mechanické nástroje, nýtovací stroje, obráběcí stroje, ohýbací stroje, pluh, zemědělské dopravníky, zemědělské stroje; (40) frézování, galvanizace, informace o zpracování materiálu, kalení kovů, pájení, plátování kovových výrobků, popouštění kovů, řezání pilou, sestavování materiálů, svařování, úprava a zpracování kovů, informace o úpravě materiálu.

Třídy výrobků a služeb:

6, 7, 40

(210) O-514471

(111) **343953**  
(220) 18.08.2014  
(151) 28.01.2015  
(540)



(594) Kombinovaná  
(591) Barevná  
(730) **Bratři Wilhelmové - TOPAS, spol. s r.o.**, Mlýnská 968/14, Prostějov, 79601, CZ  
(511) (7) dopravní pásy, dopravní pásy vyrobené z drátu, pásy na dopravníky.  
Třídy výrobků a služeb:  
7  
(210) O-515771

(111) **344047**  
(220) 14.05.2014  
(151) 04.02.2015  
(540)



(594) Kombinovaná  
(730) **ODETA, s.r.o.**, Malé náměstí 125/16, Hradec Králové, 50003, CZ  
(511) (30) bonbóny, cereální tyčinky, cukr, cukroví, cukrovinky, čaje, čokoláda, čokoládové nápoje, čokoládové nápoje s mlékem, dorty, fondány (cukrovinky), chalva (cukroví), chuťové přísady, jogurtová zmrzlina, kakao, kakaové nápoje, kakaové nápoje s mlékem, kandys, karamely (bonbóny), káva, káva nepražená, kávové náhražky, kávové náhražky rostlinného původu, kávové nápoje, kávové nápoje s mlékem, kávové příchutě, keksy, kreky, ledový čaj, med, melasa, melasový sirup, medovňky, perníky, oplatky, pěny (čokoládové), popcorn (vločky obilní), pralinky, příchutě do nápojů s výjimkou éterických olejů, pudinky, sladidla přírodní, skořice (koření), suchary, sušenky, šlehačka, těsta, zmrzlina, zmrzlinové poháry, želé ovocné, žemle (sladké), žvýkačky; (35) marketing, pronájem prodejních automatů, pronájem prodejních stánků, reklama, reklama (propagace), poradenství v obchodní činnosti, zprostředkování provozně-ekonomického know-how (franzízing), zprostředkování obchodu s výrobky ve třídě 30; (43) automaty (rychlé občerstvení), bary (služby), bufety, kavárny, restaurace, restaurace (samoobslužné), zásobování.

Třídy výrobků a služeb:

30, 35, 43

(210) O-513534

(111) **344066**  
(220) 13.06.2014  
(151) 04.02.2015  
(540)



(593) Obrazová  
(591) Barevná  
(730) **Vašíček Milan**, č. p. 345, Prušánky, 69621, CZ  
(740) A. Holas & partner, Patentová a známková kancelář, Ing. Mgr. Hana Holasová, Křížová 105/4, Brno, Staré Brno, 60300  
(511) (16) papír, lepenka a výrobky z těchto materiálů, a to: krabice lepenkové nebo papírové, obaly na lahve lepenkové nebo papírové, papír balicí, periodické a neperiodické publikace, brožury, fotografie, plakáty, pohledy, kalendáře, obtisky, samolepky, bublinové obaly (z umělých hmot), celofán (celulózové fólie) na balení, fólie z umělých hmot na balení; (33) alkoholické nápoje, zejména vína všeho druhu, včetně odrůdových révových vín, archivních vín, vín šumivých, perlivých a sektů, vína pro trávení, vinné nápoje a vinné stříky; (43) služby zajišťující stavování a nápoje, dočasné ubytování, vinárny, vinné sklepy, vinné bary, ochutnávky vín, provozování vinotěky, poskytování přechodného ubytování, penziony, rezervace přechodného ubytování, rezervace penzionů.  
Třídy výrobků a služeb:  
16, 33, 43  
(210) O-514278

(111) **344237**  
(220) 04.09.2014  
(151) 11.02.2015  
(540)

*Whitman's*

(594) Slovní grafická  
(730) **WHITMAN'S s.r.o.**, Vinopalnická 668/3, Praha 8, Libeň, 18000, CZ  
(740) Dana Lukajová, patentová zástupkyně, Voršilská 130/10, Praha 1, Nové Město, 11000  
(511) (24) textil a textilní zboží nezahrnuté v jiných třídách, povlečení, ubrusy; (25) oděvy, obuv, kloboučnické zboží.  
Třídy výrobků a služeb:  
24, 25  
(210) O-516207

(111) **344322**  
(220) 10.07.2014  
(151) 18.02.2015  
(540)



(593) Obrazová  
(591) Barevná  
(730) **Livesport s.r.o.**, Bucharova 2928/14a, Praha 5, Stodůlky, 15800, CZ  
(740) Mgr. Jitka Vejražková, patentový zástupce, Pod Harfou 938/58, Praha 9, Vysočany, 19000  
(511) (9) software, software stahovatelný, aplikace pro mobilní telefony, software pro přístup k informacím a datům z webových stránek a z mobilních aplikací a jiných na Internet napojených zdrojů dat, software pro autorizaci přístupu do on-line databází, stahovatelné informace (nahranný obsah), data, databáze a záznamy v elektronické podobě, elektronické časopisy, elektronická periodika, databáze a knihy v elektronické podobě, vše v rámci této třídy; (35) systematizace dat a informací v on-line databázích, reklama na výrobky a služby jiných subjektů, poskytování a pronájem reklamního prostoru na webových stránkách, aktualizace a údržba dat v počítačových a on-line databázích, vše v rámci této třídy; (38) poskytování přístupu k databázím, přenos databázových informací prostřednictvím telekomunikačních sítí, přenos elektronických dat, přenos informací prostřednictvím elektronických komunikačních sítí, poskytování internetových chatrooms - diskusních fór, poskytování on-line komunikačních spojení, které přeměňují web síť uživatelé k jiným místním nebo globálním webovým stránkám, provozování on-line počítačových databází se sportovními výsledky, provozování internetových stránek se statistikami ligových hráčů, provozování internetových stránek s informacemi o sportu, poskytování interaktivní webové stránky a mobilních aplikací pro prohlížení a stahování aktuálních sportovních výsledků a informací, statistik a sestav, šíření informací týkajících se aktuálních sportovních výsledků, informací, statistik a sestav prostřednictvím Internetu, webových stránek a aplikací pro mobilní telefony, zasílání zpráv, poskytování přístupu k webovým stránkám prostřednictvím stahovatelných aplikací, prostřednictvím počítačů a jiných zařízení, vše v rámci této třídy; (41) publikování, publikování včetně elektronického, publikování sportovních výsledků, statistik a sestav, zpravodajské služby, vše v rámci této třídy.

Třídy výrobků a služeb:  
9, 35, 38, 41  
(210) O-514976

(111) **344477**  
(220) 15.09.2014  
(151) 25.02.2015  
(540)

**H O R U S O P T I K**

(594) Kombinovaná  
(730) **HORUS OPTIK s.r.o.**, Ohmova 271/2, Praha 10, Petrovice, 10900, CZ  
(740) Advokátní kancelář, Mgr. Jana Grohmannová, Na Ročkově 310/18, Praha 10 - Kolovraty, 10300  
(511) (9) brýle, optické pomůcky; (37) opravy brýlí a optických pomůcek.  
Třídy výrobků a služeb:  
9, 37  
(210) O-516423

- (111) **344571**  
(220) 03.09.2014  
(151) 04.03.2015  
(540) **PROSPORTY - pojištění přepravované sportovní výbavy od Kooperativy**

(592) Slovní  
(730) **Kooperativa pojišťovna, a.s., Vienna Insurance Group, Pobřežní 665/21, Praha 8, Karlín, 18600, CZ**  
(511) (36) pojištění, veškeré služby v oblasti pojišťovnictví, pojišťovací a zajišťovací činnost, poradenské služby v oblasti pojišťovnictví.  
Třídy výrobků a služeb:  
36  
(210) O-516140

- (111) **344572**  
(220) 03.09.2014  
(151) 04.03.2015  
(540) **PROSPORTY**

(592) Slovní  
(730) **Kooperativa pojišťovna, a.s., Vienna Insurance Group, Pobřežní 665/21, Praha 8, Karlín, 18600, CZ**  
(511) (36) pojištění, veškeré služby v oblasti pojišťovnictví, pojišťovací a zajišťovací činnost, poradenské služby v oblasti pojišťovnictví.  
Třídy výrobků a služeb:  
36  
(210) O-516141

- (111) **344729**  
(220) 01.10.2014  
(151) 11.03.2015  
(540) **Bodobrani**

(592) Slovní  
(730) **K & V ELEKTRO a.s., Týnská 1053/21, Praha 1, Staré Město, 11000, CZ**  
(740) JUDr. Tomáš Rydval, Křížkova 196/18, Praha 8, Karlín, 18600  
(511) (35) aktualizování reklamních materiálů, informace (obchodní nebo podnikatelské), marketing, obchodní reklama, poskytování obchodních informací prostřednictvím webových stránek, prezentace výrobků v komunikačních médiích pro účely maloobchodu, předvádění zboží, psaní reklamních textů, rady pro spotřebitele (komerční informace a rady pro), (spotřebitelská poradna), reklama (propagace), reklamní materiály (rozšiřování), rozšiřování reklamních materiálů zákazníkům (letáky, prospekty, tisky, vzorky), rozšiřování reklamních nebo inzertních materiálů, venkovní reklama, zasílání reklamních materiálů zákazníkům.  
Třídy výrobků a služeb:  
35  
(210) O-516798

- (111) **344771**  
(220) 18.03.2014  
(151) 18.03.2015  
(540)

**English Me!**

(594) Kombinovaná  
(591) Barevná  
(730) **Vitware s.r.o., náměstí 17. listopadu 1235, Přelouč, 53501, CZ**  
(740) Ing. Pavel Nádvorník s.r.o., Klínová 620/1, Ostrava, Hulváky, 70900  
(511) (9) počítačový software, přístroje pro vyučování, nosiče informací, zvuku a/nebo obrazu všeho druhu v rozsahu třídy 9, elektronické publikace; (35)

inzertní, reklamní a propagační služby, maloobchodní a velkoobchodní služby s uvedeným zbožím, poradenství týkající se maloobchodní a velkoobchodní činnosti s počítačovým softwarem, elektronikou a multimédií, sběr údajů do počítačových databází a seřazování údajů v počítačových databázích, vedení kartoték v počítači, zprostředkování obchodu se softwarem, poskytování uvedených služeb prostřednictvím komunikačních médií, elektronické pošty, SMS zpráv, počítačových sítí nebo Internetu; (38) telekomunikační, datové a hlasové služby, služby datové sítě, poskytování, šíření a výměna informací prostřednictvím veřejných datových sítí, například Internetu, kabelových, bezdrátových nebo satelitních sítí, služby připojení a přístupu k datovým a informačním sítím, například Internetu, pronájem informačních a komunikačních míst; (41) výchova, vzdělávání, zábava, sportovní a kulturní aktivity, výuka jazyků, informace o vzdělávání a možnostech zábavy, organizování, poskytování uvedených služeb prostřednictvím komunikačních médií, elektronické pošty, SMS zpráv, počítačových sítí nebo Internetu; (42) počítačové programování, tvorba počítačového softwaru, návrh softwaru, obnovování počítačových databází, webové stránky (tvorba a správa), poradenství v oblasti počítačového softwaru, výzkum a vývoj v oblasti softwaru, servis a aktualizace počítačových programů, zhotovování kopií počítačových programů, instalace počítačových programů, analýza softwaru, diagnostikování a testování softwaru, hostingové služby, hosting software, webové služby (software), vytváření a udržování počítačových webových stránek pro zákazníky, hostování na počítačových webových stránkách, převod a konverze údajů a dokumentů z fyzických médií na elektronická média, grafický a průmyslový design, navrhování obalů, poskytování uvedených služeb prostřednictvím komunikačních médií, elektronické pošty, SMS zpráv, počítačových sítí nebo Internetu.

Třídy výrobků a služeb:

9, 35, 38, 41, 42

(210) O-512155

- (111) **344928**  
(220) 27.05.2014  
(151) 25.03.2015  
(540)

**Pernica**

(594) Kombinovaná  
(730) **OKENTĚS, a.s., Hemy 920, Valašské Meziříčí, Krásno nad Bečvou, 75701, CZ**  
(511) (1) chemické výrobky pro průmysl, vědy a fotografii, jakož i pro zemědělství, zahradnictví a lesnictví, lepidla pro průmysl; (2) barvy, nátěry, laky, ochranné výrobky proti korozi a proti deteriorizaci dřevy, barvy, mořidla; (4) průmyslové oleje a tuky, mazadla; (6) kovové stavební materiály; (16) papírenské zboží, lepidla pro papírenství anebo domácnost, štětce; (17) materiály těsnící, ucpávací a izolační; (19) stavební materiály nekovové; (21) kartáče (s výjimkou štětců), materiály pro výrobu kartáčů, čistící potřeby; (35) propagační činnost, reklama, pomoc při řízení obchodní činnosti, obchodní administrativa, kancelářské práce; (36) služby nemovitostní; (37) stavebnictví, opravy a instalační služby v dřevařském a kovovýrobním průmyslu; (39) doprava, balení a skladování zboží; (40) zpracování kovových a dřevěných materiálů.

Třídy výrobků a služeb:

1, 2, 4, 6, 16, 17, 19, 21, 35, 36, 37, 39, 40

(210) O-513856

(111) **344944**  
(220) 04.07.2014  
(151) 25.03.2015  
(540)



(554) Prostorová  
(591) Barevná  
(730) **Jan Becher - Karlovarská Becherovka, a.s.**, T. G. Masaryka 282/57, Karlovy Vary, 36001, CZ  
(740) Mgr. Ondřej Čerych, advokát, Národní 58/32, Praha 1, Nové Město, 11000  
(511) (21) výrobky a předměty ze skla spadající do této třídy, pohárky a poháry skleněné, sklenice, lahve, pohárky keramické, pohárky z papíru nebo umělých hmot, likérové soupravy, šejkry, papírové tácky, formy na ledové kostky, nádoby na led, nádoby na přípravu ledových nápojů; (25) oděvy pro reklamní účely, trička, košile, pokrývky hlavy, čepice, klobouky, zástěry; (41) organizování a pořádání akcí a soutěží (vzdělávacích nebo zábavných); (43) organizování a pořádání ochutnávek alkoholických nápojů.  
Třídy výrobků a služeb:  
21, 25, 41, 43  
(210) O-514804

(111) **344945**  
(220) 08.07.2014  
(151) 25.03.2015  
(540)

# FAST

(594) Kombinovaná  
(730) **Lexa Jan Ing. arch.**, Sázavská 19/720, Praha 2, 12000, CZ  
(740) Advokátní kancelář GÜRLICH VÍTEK & PARTNERS, JUDr. Jindřich Vítek Ph.D., advokát, Šafaříkova 201/17, Praha 2, Vinohrady, 12000  
(511) (20) části nábytku ze dřeva, dvířka k nábytku, gauče, kancelářský nábytek, kartotéky (nábytek), lavičky (nábytek), lenošky, nábytek, nábytek (bytové zařízení), nábytek (kovový -), opěrky na hlavu (u nábytku), pohovky, pohovky čalouněné s podnožkou, police, police (nábytkové -), police na knihy (nábytek), postele (pelesti -) dřevěné, postele, prádelníky (se zásuvkami), příborníky, psací stoly, regály, sedadla (kovová -), sekretáře, servírovací stoly pojezdné, skříňe, skříňe registrační, skříňky (na ručníky) (nábytek), skříňky na hračky, skříňky na jídlo (spížky) (nekovové), sofa, stoličky, stoly na květiny, stoly odkládací, stoly pojezdné pro počítače, stoly pojezdné servírovací, stoly pracovní (školní lavice), stoly toaletní, stoly (desky na -), stoly (rýsovací -), stoly, stoly pracovní, stoly psací, školní nábytek, truhlářské umělecké výrobky, umělecká díla ze dřeva, vosku, sádry nebo umělých hmot, umělecké truhlářské výrobky, věšáky na kabáty (nábytek), vitríny (nábytek), židle, židle vysoké pro děti; (24) nábytek (potahy na -) z textilních materiálů, potahy na nábytek (ze syntetických materiálů); (37) čalounění; (40) dřevo (zpracování -), sestavování materiálů (pro třetí osoby).  
Třídy výrobků a služeb:  
20, 24, 37, 40  
(210) O-514901

(111) **344948**  
(220) 09.07.2014  
(151) 25.03.2015  
(540)



## Den začíná snídání...

(594) Kombinovaná  
(591) Barevná  
(730) **Bidfood Czech Republic s.r.o.**, V Růžovém údolí 553, Kralupy nad Vltavou, Mikovice, 27801, CZ  
(511) (29) zelenina konzervovaná, zeleninové směsi, mražená zelenina, ryby, drůbež, zvěřina, masové výtažky, paštiky, ovoce, houby a zelenina konzervované, sušené a zavažené, želé, kompoty, ovocná dřev, marmelády, džemy, ovocná pyré, ovocné pomazánky; (30) obložené sendviče čerstvé, chlazené, mražené, pečivo a pekařské polotovary k dopékání, rohlíky, housky, bagety, pizzy, pečivo s masovou náplní, obložené bagety, hamburgery čerstvé, chlazené, mražené, kaše ovesná, ovocná s rýží, s kukuřičnými lupínky, s ovesnými vločkami, s piškoty, s krupicí, oplatky, cukrovinky, včetně gumových a esencí pro cukrovinky, cukrářské výrobky všeho druhu, hořčice, ocet, kečup a jiné přípravky k přípravě nápojů, majonéza, koření a koření směsi, káva, čaj, kakao, cukr, rýže, kávové náhražky, med, melasa/sirup, droždí, sůl, obilné vločky, výrobky na bázi sušené bramborové kaše, výrazková mouka; (32) vody minerální a šumivé a jiné nealkoholické nápoje, sirupy a jiné přípravky k přípravě nápojů, ovocné šťávy a nápoje z ovocných šťáv, energetické nápoje, iontové nápoje; (43) služby zajišťující stravování a zásobování (catering), restaurace, restaurace samoobslužné, restaurace podávající pokrmy přes ulici, příprava lahůdek, služby poskytované v restauracích a jiných zařízeních podávajících pokrmy a nápoje připravené ke konzumaci.  
Třídy výrobků a služeb:  
29, 30, 32, 43  
(210) O-514917

(111) **344978**  
(220) 16.08.2014  
(151) 25.03.2015  
(540)

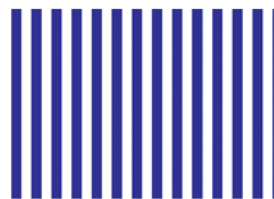

(593) Obrazová  
(591) Barevná  
(730) **Pastrňák Matěj**, Ratibořice 1, Jaroměřice nad Rokytou, 67551, CZ  
(740) Dana Lukajová, patentová zástupkyně, Vorská 130/10, Praha 1, Nové Město, 11000  
(511) (29) koží mléko a mléčné produkty z koziho mléka, syrovátka z koziho mléka, kefir z koziho mléka, koží jogurty, nápoje z koziho mléka nebo z koziho jogurtu, koží sýry, koží tvarohy, nakládané koží sýry, čerstvé koží sýry, pokrmy z koziho sýra; (31) zemědělské výrobky, zejména živá hospodářská zvířata, ovce, kozy, králíci, obilniny, řepka, brambory, hrách, čočka, osivo, seno, sláma, obilninové zbytkové produkty pro živočišnou výrobu, krmivo pro zvířata.  
Třídy výrobků a služeb:  
29, 31  
(210) O-515758

(111) **345022**  
(220) 14.10.2014  
(151) 25.03.2015  
(540)



(594) Kombinovaná  
(730) **NHATTIN s.r.o.**, Novodvorská 1070/8, Praha 4, Libuš, 14200, CZ  
(511) (35) pomoc při řízení obchodní činnosti, vedení a zpracování účetnictví, vedení účtů a sestavování výpisů z účtů, obchodní management a podnikové poradenství, marketingové studie, poradenství v obchodní činnosti, reklama (propagace), příprava mezd a výplatních listin, obchodní reklama pro klienty, příprava a zpracování daňových příznání, prezentace výrobků v komunikačních médiích pro účely maloobchodu, administrativní zpracování nákupních objednávek, příprava a zpracování fakturace pro klienty, marketing, reklamní a inzertní činnost, ekonomické poradenství při obchodní činnosti podniku; (36) služby realitní kanceláře, poradenství v oboru realit včetně odhadů a oceňování, služby v oblasti finančnictví, zejména poskytování úvěrů na financování bydlení, služby realitní kanceláře, developerské služby, služby finančních makléřů, poradenské služby v oblasti finančnictví, poradenství v souvislosti s převodem vlastnictví nemovitostí.

Třídy výrobků a služeb:  
35, 36

(210) O-517114

(111) **345040**  
(220) 31.10.2014  
(151) 25.03.2015  
(540)



(594) Kombinovaná  
(591) Barevná  
(730) **Nový Radhošť, s.r.o.**, Pohraniční stráž 165, Velká Hleďsebe, 35301, CZ  
(740) JUDr. Miroslav Bukovjan, advokát, Jánské nám. 266/6, Cheb, 35002  
(511) (43) hotelové služby, provozování zařízení hotelového typu, ubytovací a stravovací služby; (44) relaxační služby v rámci této třídy, a to masáže, služby v oblasti sauny, fyzioterapie, termální a vířivé koupele a lázně.

Třídy výrobků a služeb:  
43, 44

(210) O-517580

(111) **345229**  
(220) 12.08.2014  
(151) 15.04.2015  
(540)



(594) Kombinovaná  
(591) Barevná  
(730) **WEDICI HARMONY s.r.o.**, Na Olmovci 1155, Orlová, Lutyně, 73514, CZ  
(511) (25) bundy sportovní, čelenky, čepice, kalhoty, konfekce, košile, oblečení, obuv, plavky, ponožky, potítka, pyžama, spodní prádlo, šátky a šály, trička, župany; (35) administrativní zpracování nákupních objednávek, daňové příznání (příprava a vyhotovení, dodavatelské služby pro třetí osoby (nákup výrobků a služeb pro jiné podniky), fakturace, kopírování nebo rozmnožování (reprodukce) dokumentů a dokladů, maloobchodní nebo velkoobchodní služby pro farmaceutické, veterinární a sanitární přípravky a zdravotní materiál, marketing, marketingové studie, mzdy a výplatní listiny (příprava -), nábor zaměstnanců, obchodní činnost (pomoc při řízení), obchodní činnost (služby, poradenství v -), obchodní management a podnikové poradenství, obchodní nebo podnikatelské poradenství (profesionální -), obchodní nebo podnikatelský průzkum, organizování výstav (komerčních nebo reklamních), personální poradenství, poradenství při vedení podniků, pořádání veletrhů pro obchodní a reklamní účely, předvádění zboží, psychologické testování pro výběr zaměstnanců, sekretářské služby, sestavování statistiky, sjednávání a uzavírání obchodních transakcí pro třetí strany, služby obchodního zprostředkování, účetnictví, veřejnost (styky s -), vydávání reklamních nebo náborových, propagačních a inzertních textů; (41) informace o výchově a vzdělávání, koučink (školení), organizování a vedení kolokvií, organizování a vedení konferencí, organizování a vedení kongresů, organizování a vedení seminářů, organizování a vedení symposií, organizování kulturních nebo vzdělávacích výstav, organizování plesů, organizování soutěží (vzdělávacích nebo zábavných), organizování sportovních soutěží, pomoc při výběru povolání, pořádání koncertů, profesní rekvalifikace, studium dálkové, školení (pořádání a řízení), školství, vydávání knih, vydávání kulturních nebo vzdělávacích -, vzdělávání, zábava (služby -); (43) bary (služby -), bufety, hotelové služby, kavárny, restaurace, zásobování - catering, provoz hotelového ubytování; (44) poskytování zdravotních služeb v oboru psychiatrie, provozování centra krizové intervence, provozování denního psychiatrického a psychoterapeutického stacionáře, provozování denní psychiatrické kliniky, poskytování zdravotních služeb v oblasti psychoterapie, farmaceutické poradenství, fyzioterapie, léčba toxikomanů, lékařské služby, masáže, nemocnice (služby -), ošetřovatelské služby, psycholog (služby -), služby v oblasti alternativní medicíny, soukromé kliniky nebo sanatoria, telemedicínské služby, terapeutické služby, zdravotní péče, zdravotní poradenství, zdravotnická střediska.

Třídy výrobků a služeb:  
25, 35, 41, 43, 44

(210) O-515674

(111) **345233**  
(220) 29.08.2014  
(151) 15.04.2015  
(540)



(594) Kombinovaná  
(591) Barevná  
(730) **České Radiokomunikace a.s.**, Skokanská 2117/1, Praha 6, Břevnov, 16900, CZ  
(740) JUDr. Petr Wünsch, Italská 27, Praha 2, 12000  
(511) (9) přístroje pro záznam, ukládání, převod nebo reprodukci dat, zvuku nebo obrazu, včetně přístrojů sloužících pro zpracování a výpočet dat, a přístroje pro poskytování služeb elektronických komunikací; (37) opravy, zejména montáž, údržba a servis zařízení elektronických komunikací, elektrických strojů a přístrojů a elektrických zařízení, technická podpora, jmenovitě odstraňování problémů u počítačového hardwaru, údržba počítačového hardware; (38) spoje (komunikace), zejména poskytování služeb elektronických komunikací, poskytování služeb, které dovolují alespoň jedné osobě komunikovat s druhou osobou pomocí intelektuálního smyslu, služby, které spočívají v rozšiřování rádiových a televizních programů; (42) počítačové programování, návrhy, vývoj, aktualizace a údržba počítačového software, poradenské služby v oboru počítačového hardware a software, počítačové služby včetně webhostingových služeb a software jako služby, cloud computing, analýza počítačových systémů, údržba, správa, tvorba, navrhování, obnova, rekonstrukce a vývoj databází, integrace počítačových systémů a sítí, technická podpora, jmenovitě odstraňování problémů u počítačového softwaru, instalace software do počítačů, testování počítačového softwaru a hardwaru, technická projektová studia v oblasti počítačového hardwaru a softwaru, poradenství týkající se počítačového výzkumu a vývoje, počítačové systémové analýzy, poradenství a konzultace týkající se používání Internetu, pronájem počítačů a softwaru, vědecký a průmyslový výzkum, jmenovitě výzkum a vývoj nových produktů.

Třídy výrobků a služeb:  
9, 37, 38, 42

(210) O-516048

(111) **345234**  
(220) 29.08.2014  
(151) 15.04.2015  
(540)

ČRa

(592) Slovní  
(730) **České Radiokomunikace a.s.**, Skokanská 2117/1, Praha 6, Břevnov, 16900, CZ  
(740) JUDr. Petr Wünsch, Italská 27, Praha 2, 12000  
(511) (9) přístroje pro záznam, ukládání, převod nebo reprodukci dat, zvuku nebo obrazu, včetně přístrojů sloužících pro zpracování a výpočet dat, a přístroje pro poskytování služeb elektronických komunikací; (37) opravy, zejména montáž, údržba a servis zařízení elektronických komunikací, elektrických strojů a přístrojů a elektrických zařízení, technická podpora, jmenovitě odstraňování problémů u počítačového hardwaru, údržba počítačového hardware; (38) spoje (komunikace), zejména poskytování služeb elektronických komunikací, poskytování služeb, které dovolují alespoň jedné osobě komunikovat s druhou osobou pomocí intelektuálního smyslu, služby, které spočívají v rozšiřování rádiových a televizních programů; (42) počítačové programování, návrhy, vývoj, aktualizace a údržba počítačového software, poradenské služby v oboru počítačového hardware a software, počítačové služby včetně webhostingových služeb a software jako služby, cloud computing, analýza počítačových systémů, údržba, správa, tvorba, navrhování, obnova, rekonstrukce a vývoj databází, integrace počítačových systémů a sítí, technická podpora, jmenovitě odstraňování problémů u počítačového softwaru, instalace software do počítačů, testování počítačového softwaru a hardwaru, technická projektová studia v oblasti počítačového hardwaru a softwaru, poradenství týkající se počítačového výzkumu a vývoje, počítačové systémové analýzy, poradenství a konzultace

týkající se používání Internetu, pronájem počítačů a softwaru, vědecký a průmyslový výzkum, jmenovitě výzkum a vývoj nových produktů.

Třídy výrobků a služeb:  
9, 37, 38, 42

(210) O-516049

(111) **345235**  
(220) 29.08.2014  
(151) 15.04.2015  
(540)

DC TOWER

(592) Slovní  
(730) **České Radiokomunikace a.s.**, Skokanská 2117/1, Praha 6, Břevnov, 16900, CZ  
(740) JUDr. Petr Wünsch, Italská 27, Praha 2, 12000  
(511) (9) přístroje pro záznam, ukládání, převod nebo reprodukci dat, zvuku nebo obrazu, včetně přístrojů sloužících pro zpracování a výpočet dat, a přístroje pro poskytování služeb elektronických komunikací; (37) opravy, zejména montáž, údržba a servis zařízení elektronických komunikací, elektrických strojů a přístrojů a elektrických zařízení, technická podpora, jmenovitě odstraňování problémů u počítačového hardwaru, údržba počítačového hardware; (38) spoje (komunikace), zejména poskytování služeb elektronických komunikací, poskytování služeb, které dovolují alespoň jedné osobě komunikovat s druhou osobou pomocí intelektuálního smyslu, služby, které spočívají v rozšiřování rádiových a televizních programů; (42) počítačové programování, návrhy, vývoj, aktualizace a údržba počítačového software, poradenské služby v oboru počítačového hardware a software, počítačové služby včetně webhostingových služeb a software jako služby, cloud computing, analýza počítačových systémů, údržba, správa, tvorba, navrhování, obnova, rekonstrukce a vývoj databází, integrace počítačových systémů a sítí, technická podpora, jmenovitě odstraňování problémů u počítačového softwaru, instalace software do počítačů, testování počítačového softwaru a hardwaru, technická projektová studia v oblasti počítačového hardwaru a softwaru, poradenství týkající se počítačového výzkumu a vývoje, počítačové systémové analýzy, poradenství a konzultace týkající se používání Internetu, pronájem počítačů a softwaru, vědecký a průmyslový výzkum, jmenovitě výzkum a vývoj nových produktů.

Třídy výrobků a služeb:  
9, 37, 38, 42

(210) O-516050

(111) **345256**  
(220) 31.10.2014  
(151) 15.04.2015

(540) **Rübezahl Marienbad Castle Wellness Hotel**

(592) Slovní  
(730) **Nový Radhošť, s.r.o.**, Pohraniční stráž 165, Velká Hleďsebe, 35301, CZ  
(740) JUDr. Miroslav Bukovjan, advokát, Jánského nám. 6, Cheb 1, 35001  
(511) (43) hotelové služby, provozování zařízení hotelového typu, ubytovací a stravovací služby; (44) relaxační služby v rámci této třídy, a to masáže, služby v oblasti sauny, fyzioterapie, termální a vířivé koupele a lázně.

Třídy výrobků a služeb:  
43, 44

(210) O-517579

(111) **345554**  
(220) 08.09.2014  
(151) 29.04.2015  
(540)

**KÁVA S PÁROU**

(594) Kombinovaná  
(730) **Káva s párou s.r.o.**, Jarošova 165/32, Litoměřice, Předměstí, 41201, CZ  
(511) (30) zákusky, koláče, pečivo (příchutě do -), s výjimkou esencí, pečivo jemné, pečivo s masovou náplní, pěny (čokoládové -), pěny (deserty) (zákusky), koláče s náplní, kávové nápoje, kávové nápoje s mlékem, keksy, kakaové nápoje, kakaové nápoje s mlékem, dorty, fondány (cukrovinky), housky, čaj (ledový), čaj (nápoje na bázi), čokoládové nápoje, čokoládové nápoje s mlékem, cukrovinky, cukroví, žemle (sladké -), zmrzlinové poháry, sušenky (biskvity), sušenky, sušenky (máslové), sendviče, rohlíky, quiche (slaný koláč), potraviny z mouky, perníky, medovníky, oplatky, palačinky; (43) kavárny.

Třídy výrobků a služeb:  
30, 43

(210) O-516274

(111) **345555**  
(220) 08.09.2014  
(151) 29.04.2015  
(540)



(594) Kombinovaná  
(730) **Holistic management, s.r.o.**, Sokolovská 1970/8, České Budějovice, České Budějovice 7, 37007, CZ  
(511) (35) propagační činnost, reklama, pomoc při řízení obchodní činnosti, obchodní administrativa, kancelářské práce; (41) výchova, vzdělávání, zábava, sportovní a kulturní aktivity; (42) vědecké a technologické služby a související výzkum a projektování, analytické a výzkumné služby v průmyslu, navrhování a vývoj počítačového hardwaru a softwaru.

Třídy výrobků a služeb:  
35, 41, 42

(210) O-516295

(111) **345609**  
(220) 10.12.2014  
(151) 29.04.2015  
(540)

**MARLENKA**

(592) Slovní  
(730) **MARLENKA international s.r.o.**, Valčířská 434, Frýdek-Místek, Lískovec, 73801, CZ  
(740) Ing. Kateřina Gregorová, patentový a známkový zástupce, Sokolská třída 966/22, Ostrava, Moravská Ostrava, 70200  
(511) (30) dorty, zákusky, jemné pečivo, medovníky, perníky, baklava (pachlava), sušenky, bonbóny, čokoládové bonbóny, pralinky, cukroví, cukrovinky, káva, kávové nápoje, čaj, ledový čaj, mražené dorty, mražené zákusky, nanuky, zmrzlina, zmrzlinové poháry; (35) služby obchodního zprostředkování v oboru dorty, pekařské a cukrářské zboží, zmrzlina a káva, reklama, reklama on-line, marketing, dodavatelské služby pro třetí osoby v oboru cukrářského a pekařského zboží, služby kanceláře dovozní a vývozní, informace o obchodních kontaktech, spotřebitelská poradna, obchodní

informace, obchodní management, organizování výstav (komerčních nebo reklamních), distribuce vzorků zboží, optimalizace obchodování na webových stránkách, prezentace výrobků v komunikačních médiích pro účely maloobchodu, sjednávání a uzavírání obchodních transakcí pro třetí strany, poskytování obchodních informací prostřednictvím webových stránek, pronajímání prodejních automatů; (43) kavárny, cukrárny, rychlé občerstvení (snack-bary), restaurace, samoobslužné restaurace, služby barů, zásobování (catering), penziony, hotely, ubytovací služby (hotely, penziony).

Třídy výrobků a služeb:  
30, 35, 43

(210) O-518516

(111) **345692**  
(220) 20.08.2014  
(151) 06.05.2015  
(540)



(594) Kombinovaná  
(591) Barevná  
(730) **BONATRANS GROUP a.s.**, Revoluční 1234, Bohumín, Nový Bohumín, 73581, CZ  
(740) Silesia Patent s.r.o., Soukromá 261, Václavovice, 73934  
(511) (6) kovy surové nebo opracované, hutní materiály všeho druhu, kovové spojovací materiály všeho druhu, kovové formy pro odlévání, odlitky z kovu, oceli a slitin všeho druhu, strojírenské a stavební kovové materiály, kovové konstrukce; (12) dopravní prostředky a jejich součásti zařazené ve třídě 12, dvojkolí, kola, nápravy, obruče hlav kol, brzdy, tlumiče, převodovky, brzdové kotouče všeho druhu a jejich součástí, zejména pro lokomotivy, železniční vozy, tramvaje, vozy podzemních drah a ostatní kolejové dopravní prostředky; (37) servisní, opravárenská a instalační činnost pro dopravní prostředky a jejich součásti, zejména železniční dvojkolí, kola, nápravy, obruče hlav kol, brzdy, tlumiče, převodovky, kotouče.

Třídy výrobků a služeb:  
6, 12, 37

(210) O-515821

(111) **345763**  
(220) 15.10.2014  
(151) 06.05.2015  
(540)



(594) Kombinovaná  
(591) Barevná  
(730) **Nemocnice Valtice s.r.o.**, Klášterní 1150, Valtice, 69142, CZ  
(511) (43) služby zajišťující stravování a nápoje, dočasné ubytování; (44) lékařské služby, veterinární služby, péče o hygienu a krásu osob a zvířat, zemědělské, zahradnické a lesnické služby; (45) bezpečnostní služby pro ochranu majetku a jednotlivců, osobní nákupy pro třetí osoby.

Třídy výrobků a služeb:  
43, 44, 45

(210) O-517148



(111) **345996**  
(220) 07.05.2014  
(151) 20.05.2015  
(540)



(594) Kombinovaná  
(730) **Město Nová Bystřice**, Mírové nám. 58, Nová Bystřice, 37833, CZ  
(740) Havlík Švorčík a partneři, advokátní a patentová kancelář, JUDr. Michal Havlík, advokát, Hálkova 1406/2, Praha 2, Nové Město, 12000  
(511) (9) multimediální aplikace, elektronické multimediální nebo elektronické informační katalogy, elektronická periodika a knihy v elektronické podobě, elektronické časopisy, elektronické publikace, zvukové a obrazové záznamy, záznamy dat, audiovizuální díla na nosičích, nosiče záznamů nahrané i nenahrané; (16) propagační materiály a předměty z papíru, letáky, brožury, prospekty, reklamní tiskoviny, mapy, plakáty, periodické a neperiodické publikace, noviny a časopisy, knihy, fotografie, katalogy, pohlednice, billboardy, samolepky, umělecké předměty a figuríny z papíru a lepenky a architektonické modely, psací potřeby a razítka, kalendáře, bloky, obálky, papírové tašky a sáčky, plastové tašky, sáčky na balení; (25) oděvy a pokrývky hlavy; (26) odznaky, ne z drahých kovů, ozdobné odznaky (knoflíky), vyšívání odznaky, nášivky; (35) propagační činnost, inzertní a reklamní činnost, včetně inzerce a reklamy poskytované v počítačových, telekomunikačních a obdobných sítích, marketing; (38) šíření elektronických časopisů, informací, elektronických periodik, knih v elektronické podobě, audio nebo audiovizuálních děl prostřednictvím informační nebo datové nebo elektronické nebo komunikační nebo telekomunikační nebo počítačové sítě, zejména Internetu, pomocí satelitů a jiné; (39) informační služby týkající se cestování, poskytování turistických a cestovních informací; (41) informační služby týkající se sportu, informační služby týkající se rekreace, informační služby v oblasti zábavy a vzdělávání, vydávání informačních příruček vztahujících se k turismu a cestování, nakladatelství a vydavatelství, ediční činnost, publikační činnost, elektronické publikování (DTP), vydávání elektronických knih a on-line časopisů, poskytování on-line elektronických publikací, poskytování publikací z celosvětové počítačové sítě nebo Internetu s možností prohlédávání, nahrávání nosičů zvukových nebo obrazově zvukových, organizování a pořádání kulturních, společenských, vzdělávacích, zábavních a sportovních akcí, organizování soutěží, organizování hudebních koncertů a plesů, organizování výletů pro zábavu, služby v oblasti prodeje a předprodeje vstupenek (zábava), vzdělávací a školící služby.

Třídy výrobků a služeb:  
9, 16, 25, 26, 35, 38, 39, 41

(210) O-513402

(111) **346003**  
(220) 04.07.2014  
(151) 20.05.2015  
(540)

## ICE & FIRE

(592) Slovní  
(730) **Jan Becher - Karlovarská Becherovka, a.s.**, T. G. Masaryka 282/57, Karlovy Vary, 36001, CZ  
(740) Mgr. Ondřej Čerych, advokát, Národní 58/32, Praha 1, Nové Město, 11000  
(511) (21) výrobky a předměty ze skla spadající do této třídy, pohárky a poháry skleněné, sklenice, lahve, pohárky keramické, pohárky z papíru nebo umělých hmot, likérové soupravy, šejkry, papírové tácky, formy na ledové kostky, nádoby na led, nádoby na přípravu ledových nápojů; (25) oděvy pro reklamní účely, trička, košile, pokrývky hlavy, čepice, klobouky, zástěry; (43) organizování a pořádání ochutnávek alkoholických nápojů.

Třídy výrobků a služeb:  
21, 25, 43

(210) O-514803

(111) **346195**  
(220) 11.08.2014  
(151) 29.05.2015  
(540)



(594) Kombinovaná  
(591) Barevná  
(730) **JEDNOTA, spotřební družstvo České Budějovice**, Pražská tř. 2176/65, České Budějovice, České Budějovice 3, 37004, CZ  
(740) artpatent, advokátní kancelář s.r.o., Dukelských hrdinů 976/12, Praha 7, Holešovice, 17000  
(511) (35) marketingová, propagační, reklamní a informačně-obchodní činnost, produktový marketing, maloobchod a velkoobchod a zprostředkovatelská činnost v oblasti obchodu s potravinami a nápoji, ekonomické informace a poradenství, poradenská, informační a konzultační činnost v oblasti obchodu s výrobky ve třídách 1 až 34, organizování výstav a předvádění výrobků a zboží pro komerční a reklamní účely a podporu prodeje, vytváření obchodních a obchodně-informačních sítí.  
Třídy výrobků a služeb:  
35  
(210) O-515636

(111) **346196**  
(220) 11.08.2014  
(151) 29.05.2015  
(540)



(594) Kombinovaná  
(730) **Sochůrková Martina Ing.**, Na Dlaskově 94, Velké Popovice, Brtnice, 25169, CZ  
(740) AK Bedrna a spoláci, JUDr. Petr Harmach, Puškinovo nám. 14, Praha 6, 16000  
(511) (14) amulety, brože, hodinky, pouzdra na hodinky, řetízky k hodinkám, jehlice jako šperky, klenoty, klíčenky jako klenoty, knoflíky z drahých kovů, jehlice do kravat, spony do kravat, manžetové knoflíky, medailony, přívěsky, náhrdelníky, náramkové hodinky, náramky, náušnice, ozdobné jehlice, ozdoby jako klenoty, pásky k náramkovým hodinkám, prsteny, přívěsky, řetízky, šperky; (18) aktovky, kožená galanterie, hole, deštníkové hole, kabelky, klíčenky jako pouzdra, kufry, kufříky diplomatické, kufříky na doklady, kufříky na toaletní potřeby, náprsní tašky, oděvy (cestovní pouzdra na-), pouzdra na deštníky, tašky cestovní; (25) body, čepice, kabáty krátké, kalhotky, kalhoty, klobouky, kombiné, korzety, košile, koupací pláště, kožešiny, krátké kalhotové minisukně, kravaty, legíny, manžety, noční kabátky, oblečení, obuv, obuv plátěná, oděv svrchní, oděvy koupací, oděvy plážové, oděvy pletené, oděvy z kůže, oděvy z napodobenin kůže, opasky, opasky na peníze, pánské plavky, pásky ke kalhotám, plavky, plavky dámské, podprsenky, podvazkové pásy, podvazky, pokrývky hlavy, převlečníky, kabáty, punčochové kalhoty, punčochy, pyžama, ramínka u dámského prádla, rukavice, saka, spodní prádlo, spodničky, sukně, svetry (pulovry), šály, šátky, šatové sukně, šaty dámské, tílka, košílky, vesty, závoje, živůtky, župany; (35) administrativní zpracování nákupních objednávek, aktualizování reklamních materiálů, inzerce poštou, komunikační média - prezentace výrobků v komunikačních médiích pro účely maloobchodu, marketing, módní přehledky pro reklamní účely, obchodní reklama pro třetí osoby, poskytování obchodních informací

prostřednictvím webových stránek, prodej po telefonu v oblasti výrobků ve třídách 14, 18 a 25, pronájem reklamních ploch, předvádění zboží, reklama, reklama on-line v počítačové síti, reklamní materiály - rozšiřování reklamních materiálů zákazníkům (letáky, prospekty, tisky, vzorky).

Třídy výrobků a služeb:

14, 18, 25, 35

(210) O-515642

(111) **346246**

(220) 30.09.2014

(151) 29.05.2015

(540)

## Suzia

(592) Slovní

(730) **ARDEZ Pharma, spol. s r.o.**, V Borovičkách 278, Kosoř, 25226, CZ

(511) (1) chemické výrobky určené pro průmysl, vědy a fotografii, jakož i pro zemědělství, zahradnictví a lesnictví, umělé pryskyřice v surovém stavu, plastické hmoty v surovém stavu, hnojiva pro půdu, hasicí přístroje (složení), prostředky pro kalení a letování kovů, chemické výrobky určené ke konzervování potravin, tříslicí materiály, lepidla pro průmysl; (3) přípravky pro bělení a jiné prací prostředky, přípravky pro čištění, leštění, odmašťování a broušení, mýdla, parfumerie, vonné oleje, kosmetika, vlasové vody (lotions); (5) farmaceutické a veterinářské výrobky, hygienické výrobky pro léčebné účely, dietní potraviny a dietetické přípravky pro léčebné nebo veterinární účely, potraviny pro batolata, potravní doplňky pro lidskou potřebu a pro zvířata, náplasti, obvazový materiál, materiály pro plombování zubů a pro zubní otisky, dezinfekční přípravky, výrobky pro hubení škodlivých zvířat, fungicidy, herbicidy.

Třídy výrobků a služeb:

1, 3, 5

(210) O-516738

(111) **346507**

(220) 07.10.2014

(151) 10.06.2015

(540)

## Florette

(592) Slovní

(730) **ARDEZ Pharma, spol. s r.o.**, V Borovičkách 278, Kosoř, 25226, CZ

(511) (1) chemické výrobky určené pro vědy a fotografii, jakož i pro zemědělství, zahradnictví a lesnictví, umělé pryskyřice v surovém stavu, plastické hmoty v surovém stavu, hnojiva pro půdu, hasicí přístroje (složení), prostředky pro kalení a letování kovů, chemické výrobky určené ke konzervování potravin, tříslicí materiály, lepidla pro průmysl; (3) přípravky pro bělení a jiné prací prostředky, přípravky pro čištění, leštění, odmašťování a broušení, mýdla, parfumerie, vonné oleje, kosmetika, vlasové vody (lotions); (5) farmaceutické a veterinářské výrobky, hygienické výrobky pro léčebné účely, dietní potraviny a dietetické přípravky pro léčebné nebo veterinární účely, potraviny pro batolata, potravní doplňky pro lidskou potřebu a pro zvířata, náplasti, obvazový materiál, materiály pro plombování zubů a pro zubní otisky, dezinfekční přípravky, výrobky pro hubení škodlivých zvířat, fungicidy, herbicidy.

Třídy výrobků a služeb:

1, 3, 5

(210) O-516903

(111) **346638**

(220) 30.09.2014

(151) 17.06.2015

(540)

## Abella

(592) Slovní

(730) **ARDEZ Pharma, spol. s r.o.**, V Borovičkách 278, Kosoř, 25226, CZ

(511) (1) chemické výrobky určené pro průmysl, vědy a fotografii, jakož i pro zemědělství, zahradnictví a lesnictví, umělé pryskyřice v surovém stavu, plastické hmoty v surovém stavu, hnojiva pro půdu, hasicí přístroje (složení), prostředky pro kalení a letování kovů, chemické výrobky určené ke konzervování potravin, tříslicí materiály, lepidla pro průmysl; (3) přípravky pro bělení a jiné prací prostředky, přípravky pro čištění, leštění, odmašťování a broušení, mýdla; (5) farmaceutické a veterinářské výrobky, dietní potraviny a dietetické přípravky pro léčebné nebo veterinární účely, potraviny pro batolata, potravní doplňky pro lidskou potřebu a pro zvířata,

náplasti, obvazový materiál, materiály pro plombování zubů a pro zubní otisky, dezinfekční přípravky, výrobky pro hubení škodlivých zvířat, fungicidy, herbicidy.

Třídy výrobků a služeb:

1, 3, 5

(210) O-516739

(111) **346681**

(220) 13.01.2015

(151) 17.06.2015

(540)

## ČERNÁ RAKETA

(592) Slovní

(730) **Pivovar Matuška s.r.o.**, Španielova 1268/3, Praha 6, 16300, CZ

(740) Ing. Michal Jupa, patentový zástupce, Na Baních 1385, Praha 5 - Zbraslav, 15600

(511) (32) piva všeho druhu, minerální vody, šumivé nápoje a jiné nápoje nealkoholické, nápoje a šťávy ovocné, sirupy a jiné přípravky k zhotovování nápojů; (35) reklama, propagace a inzerce prostřednictvím všech druhů médií, marketing, zprostředkovatelská činnost v oblasti obchodu s reklamními materiály s pivovarskou tematikou zejména s výrobky ze skla, porcelánu a majoliky, s ubrusy, tácky, etiketami, s pivem a nealkoholickými nápoji; (40) pivovarnictví - výroba piva všeho druhu, sladovnictví.

Třídy výrobků a služeb:

32, 35, 40

(210) O-519136

(111) **346682**

(220) 13.01.2015

(151) 17.06.2015

(540)

## ZLATÁ RAKETA

(592) Slovní

(730) **Pivovar Matuška s.r.o.**, Španielova 1268/3, Praha 6, 16300, CZ

(740) Ing. Michal Jupa, patentový zástupce, Na Baních 1385, Praha 5 - Zbraslav, 15600

(511) (32) piva všeho druhu, minerální vody, šumivé nápoje a jiné nápoje nealkoholické, nápoje a šťávy ovocné, sirupy a jiné přípravky k zhotovování nápojů; (35) reklama, propagace a inzerce prostřednictvím všech druhů médií, marketing, zprostředkovatelská činnost v oblasti obchodu s reklamními materiály s pivovarskou tematikou zejména s výrobky ze skla, porcelánu a majoliky, s ubrusy, tácky, etiketami, s pivem a nealkoholickými nápoji; (40) pivovarnictví - výroba piva všeho druhu, sladovnictví.

Třídy výrobků a služeb:

32, 35, 40

(210) O-519137

(111) **346756**

(220) 10.09.2014

(151) 24.06.2015

(540)

>|< integrum

(594) Kombinovaná

(730) **Halamka Zdeněk**, Družstevní 420/17, Hradec Králové, Pražské Předměstí, 50002, CZ

(511) (37) montáž, údržba a opravy počítačového vybavení; (41) školení (kurzy, instruktáže), profesní rekvalifikace; (42) obnova počítačových dat (regenerace, záchrana), tvorba a správa webových stránek, služby v oblasti ochrany proti počítačovým virům, digitalizace dokumentů, audia a videa, vzdálená správa počítačových systémů, konzultační služby a servis v oblasti informačních a komunikačních technologií.

Třídy výrobků a služeb:

37, 41, 42  
(210) O-516332

(111) **346904**  
(220) 11.03.2014  
(151) 01.07.2015  
(540)



(594) Kombinovaná  
(730) **ELKOV elektro a.s.**, Kšáirova 701/255, Brno, Horní Heršpice, 61900, CZ  
(740) Ing. Soňa Ošmerová, Botanická 594/5, Brno, Veverí, 60200  
(511) (6) obecné kovy v surovém a polo zpracovaném stavu a jejich slitiny, kovové stavební materiály, kabely a kovové dráty neelektrické, zámečnické a klempířské výrobky kovové, kovové nádoby, kovové nádrže a kovové tanky stabilní všech velikostí na kapaliny a plyny, tlakové i beztlakové, zásobníky kovové na sypné nebo vytékání schopné materiály, kovové potrubní rozvody, kovové konstrukce, haly (kovové konstrukce), kovové trubky a roury, kovové navijáky nemechanické pro navijení hadic, kovové hadice, řetězy v rámci této třídy, ocelové kuličky, hřebíky, šrouby a ostatní spojovací materiál kovový; (7) stroje s mechanickým pohonem, včetně pro zpracování druhotných surovin, obráběcí stroje, elektrické stroje točivé, lisovací, drtící a pýchovací stroje, vrtací stroje, zemní vrtací stroje, řezačí stroje, jejich součásti a příslušenství, nádrže a tanky na kapaliny a plyny - součásti výrobních zařízení, tlaková průmyslová zařízení, čerpadla spadající do této třídy, čerpací stanice na kapaliny a plyny, zdvihací zařízení, jeřáby a jeřábové dráhy, manipulátory, dopravníky (stroje), zvedací mechanismy jako vrátky a navijáky, vysavače prachu elektrické, jejich součásti a příslušenství, převodní nebo pohonné mechanismy jiné než pro pozemní vozidla, převodovky čelní, šnekové, kuželové, planetové, harmonické i speciální, variátory (součást strojů), motory a pohony spadající do této třídy, ložiska (součást strojů), hřídele a spojky jiné než pro pozemní vozidla, ozubená kola a ozubená soukolí jiná než pro pozemní vozidla, hnací řemeny a hnací řetězy jiná než pro pozemní vozidla, nářadí a měřidla pro stroje, maznice (součást strojů); (8) ruční nářadí a nástroje pro obrábění, dělení, vrtání a další fyzikální zpracování dřeva, kovů a jiných obrobitelných materiálů, holicí stroje, související doplňkové součásti, příslušenství a náhradní díly; (9) elektrické přístroje pro indikaci a/nebo ovládání parametrů fyzikálních veličin okolního prostředí, zejména teploty, vlhkosti, tlaku, rychlosti a/nebo směru proudění okolního tekutinového prostředí, a/nebo parametrů elektrického a/nebo magnetického pole, elektrické přístroje pro analýzu vyšších harmonických parametrických fyzikálních veličin elektrického a/nebo magnetického pole, přístroje a nástroje pro vedení, přepínání, přeměnu, akumulaci, regulaci nebo řízení elektrického proudu a/nebo napětí, rozvaděče nízkého napětí, přístroje a zařízení pro záznam, zesilování, reprodukci a přenos písma, zvuku a obrazu nebo jiných dat, videorekordéry, videokamery, software na elektronických, magnetických a optických nosičích všeho druhu, elektronické, magnetické nebo optické nosiče zvukových a/nebo obrazových záznamů nahrané i nenahrané, videokazety nahrané i nenahrané, audiokazety nahrané i nenahrané, audiovizuální programy, audiovizuální díla, audiovizuální díla v digitální podobě, nosiče dat, cd disky, usb flash disky nahrané i nenahrané, usb rozbočovače, video diskety, audio diskety, informace a záznamy v elektronické podobě, elektronické datové sítě, počítačové a telekomunikační elektronické sítě a systémy pro přenos dat, data, databáze a databázové produkty na elektronických, magnetických a optických nosičích všeho druhu a v elektronických, datových, informačních, počítačových a telekomunikačních sítích všeho druhu, zařízení a přístroje pro datovou komunikaci, elektronické časopisy, knihy v elektronické podobě, multimediální noviny a časopisy, multimediální, zejména elektronická periodika, multimediální informační katalogy, kancelářská technika, zejména počítače, stolní počítače, notebooky (počítače), ultrabooky, laptopy, tabletové počítače, kapsní počítače (pda), elektronické překladače, jejich periferní vybavení včetně diskové jednotky pro uchování programu, počítačové terminály, počítačový hardware, počítačové periferie, počítačové sítě, modemy všeho druhu, diskové paměti, jednotky pro vnitřní řízení, počítačové programy, počítačové programy na nosičích, počítačové

programy na magnetických, elektronických a optických nosičích, ostatní příslušenství počítačů, databanky, rádio/rozhlasové vysílače, zvukové a/nebo obrazové přehrávače do vozidel, globální polohové systémy (gps), navigační přístroje pro vozidla, počítačové programy pro přístup, prohlížení a/nebo prohledávání on-line databází, elektronická zařízení, přístroje a nástroje pro bezdrátový příjem, ukládání a/nebo přenos dat a zpráv, počítačové programy pro přenos a/nebo přesměrování dat a zpráv, internetové elektronické pošty a/nebo dalších dat do alespoň jednoho elektronického zařízení a/nebo počítače a/nebo serveru, související software pro synchronizaci dat, software pro počítačové a telekomunikační sítě, software pro umožnění komunikace prostřednictvím místních nebo globálních komunikačních sítí, včetně internetu, intranetu, televize, mobilní komunikace, satelitních sítí nebo celulárních radiotelefonních sítí, telekomunikační faxové přístroje, kopírovací technika, telefonní přístroje, mobilní telefonní přístroje, včetně v kombinaci se záznamníky, elektronické kalkulačky apod., související doplňkové zařízení, příslušenství a náhradní díly k výše uvedeným výrobkům, elektrické cívký a držáky elektrických cívek, galvanické články, elektrické kolektory, elektrické kontaktní zařízení, elektrické ovládací, spínací a rozvodné desky, elektrické pojistky, elektrické poplašné zvonky, elektrické přípojky, elektrické přístroje pro spouštění a/nebo ovládání strojů a motorů pomocí elektrických veličin, jako například proudu a/nebo napětí, elektrické přístroje pro odporové i obouokové svařování, elektrické spínače, elektrické transformátory, elektrické ukazovací přístroje, jako například elektroměry, elektrické přístroje na zjišťování závad, hasicí zařízení elektráren, elektrické vedení, jakož i kabely elektrického vedení, elektrické vodiče, jakož i ohebné a světelné a elektrický izolovaný drát, elektrické výbojky s výjimkou výbojek na osvětlení, elektrody pro elektrické svařování, elektronky (rádio), diody, tranzistory (elektrotechnika), integrované elektronické obvody, jakož i s programovatelným prvkem, včetně mikročipů, elektrodynamické přístroje, elektro galvanizační přístroje, elektrolyzéry, monočlánky, alkalické články, elektrické akumulátory, speciální pouzdra pro zařízení, přístroje a nástroje, které jsou zařazeny do této třídy; (11) zařízení a přístroje pro topení, chlazení a sušení, zařízení pro větrání, zařízení pro rozvod a regulaci průtoku tekutin včetně vody, jejich součásti a příslušenství, zařízení a přístroje pro osvětlování, svítidla, svítilny, světelné lampy, elektrická světla, elektrické světelné lampy, světlomety, jakož i pro vozidla, světelné reflektory, zařízení a přístroje pro osvětlování na bázi světelných diod typu led, jakož i organických, elektrická světla typu led, elektrické světelné lampy typu led, světlomety typu led, jejich součásti a příslušenství, kohoutky, filtry tlakové i beztlakové, ventily regulační, ventily termostatické, ventily vzduchové pro parní vytápěcí tělesa, sanitární zařízení, pece, chladicí vany pro pece, zařízení a přístroje na chlazení vzduchu, regenerátory tepla, zařízení a přístroje na čištění vzduchu, úpravný vod, plynové a elektrické kotle, chladicí komory, chladicí přístroje, zařízení a stroje, chladicí přístroje a zařízení na chlazení kapalin a/nebo plynů, včetně vody, jakož i nápojí, chladničky, zařízení a přístroje mrazící, mrazničky, mrazicí boxy, odsávací zařízení, klimatizační zařízení, výčepní chladírenské zařízení, výčepní chladírenské pulty, ohřivače tekutin, ohřivače vody, zařízení pro ventilaci, doplňkové regulační zařízení, příslušenství a náhradní díly pro vytápěcí kotle, zařízení a přístroje na čištění a filtraci vzduchu, regulačně bezpečnostní zařízení pro rozvod a regulaci průtoku tekutin, regulačně bezpečnostní zařízení pro rozvod vody, sušičky, jejich součásti a příslušenství; (17) kaučuk, gutaperča, guma, azbest, slída, výrobky a polotovary z těchto materiálů, pokud nejsou obsaženy v jiných třídách, výrobky a polotovary z plastických hmot, zejména fólie, tabule, desky a tyče, termoplastické nebo termosetické spojovací prostředky rozebíratelného spojení, jako například šrouby, vruty, aretační kolíky, pera pro zaklesnutí do drážek, zámkové západky, závlačky apod., jakož i termoplastické nebo termosetické spojovací prostředky nerozebíratelného spojení, jako například hřebí, nýty, čepy, klíny, vlysy, lemy, spoje provedené natavením, spoje provedené svařováním, spoje provedené letováním apod., těsnící materiály, ucpávky a izolace tepelné, elektrické nebo zvukové, ohebné nekovové trubky a hadice, bezpečnostní nárazové absorbery, provedené z plastických hmot, jejich součásti a příslušenství; (37) stavebnictví, opravy, instalační služby, vedení a realizace průmyslových, bytových a občanských staveb včetně souvisejících zemních prací, příslušejících strojírenských výrobních provozů a strojně technologických zařízení (služby stavebnictví), řízení staveb technologických celků, technický dozor pro montáže technologických celků, jakož i montážní, servisní a opravárenská činnost v souvisejících uvedených oborech, stavební činnost v oblasti památkové obnovy historických objektů, stolařské práce (opravy), truhlářské práce (opravy), sklenářské práce (opravy), zámečnické práce spadající do této třídy, údržba nemovitostí, úklidové služby a údržba exteriérů, montážní, servisní a opravárenská činnost v oboru dopravní techniky, instalace bezpečnostních

systémů, autoalarmů, bezpečnostních kódových označení, autorádií, magnetofonů, cd přehrávačů, radiotelefonů, tažných zařízení, skel a autodoplňků, posuvných střeš, klimatizace, karosářské a lakýrnické služby, provoz čerpacích stanic, provozování opravny motorových vozidel, pneuservisu a myček vozidel, obstaravatelská, zprostředkovatelská a poradenská činnost v souvisejících uvedených oborech, spadajících do tř. 37; (42) projektová, konstrukční a inženýrská činnost v investiční výstavbě v oblasti stavebnictví, strojírenství a elektrotechniky, jakož i v oblasti strojů a zařízení pro zpracování druhotných surovin a pro ekologická zařízení a stavby, poradenské služby v této oblasti, projektová, konstrukční a inženýrská činnost v oblasti návrhů a grafických služeb všeho druhu, poradenské služby v této oblasti, inženýrsko-technická činnost v oblasti tvorby hardware a software, technické poradenství a vypracování posudků, spadající do této třídy, pronájem hardware, pronájem software, pronájem strojů a zařízení, spadající do této třídy, pronájem zařízení pro zpracování dat, zprostředkování projektové činnosti, tvorba internetových databázových systémů a internetových aplikací, tvorba multimediálních aplikací, vytváření a modelování 3D animací, interaktivních a grafických programů, konzultace, poradenství a projektování v oblasti výpočetní techniky, služby poskytované prostřednictvím výpočetní techniky, tvorba multimediálních dokumentů, prezentací, aplikací, katalogů apod., tvorba www prezentací a služby v oblasti www serverů, pronájem webových serverů, přenos dat nebo dokumentů z fyzických nosičů na nosiče elektronické, nefyzický převod (konverze) dat a počítačových programů, počítačové animace a vizualizace, tvorba programových projektů, tvorba elektronických portálů, tvorba informačních databází, tvorba internetových domén, služby v oblasti zeměměřičství, vývoj, zavádění a správa počítačových informačních a vzdělávacích systémů v oblasti bezpečnosti a ochrany zdraví při práci a v oblasti požární ochrany, obstaravatelská, zprostředkovatelská a poradenská činnost v souvisejících uvedených oborech, spadajících do tř. 42.

Třídy výrobků a služeb:  
6, 7, 8, 9, 11, 17, 37, 42

(210) O-511994

(111) **347049**  
(220) 24.06.2014  
(151) 08.07.2015  
(540)



(594) Kombinovaná  
(591) Barevná

(730) **Místní akční skupina Hlinecko, z. s.**, Komenského 187, Hlinsko, 53901, CZ

(511) (4) brikety (palivové), dřevěné uhlí (palivo), dřevo palivové, knoty, lůž, mazadla, svíčky na vánoční stromky, svíčky pro noční osvětlení, třísky dřevěné pro zapalování, vosk na svícení, vosk včelí; (14) šperky, klenoty, bižuterie, polodrahokamy, drahé kameny, budíky, hodiny a hodinky a jejich části, zlatnické zboží (kromě příborů), mince, šperky z jantaru, perly, šperky ze slonoviny, kazety a pouzdra na šperky; (16) papír a papírenské výrobky, papírové obaly, obaly z umělých hmot zařazené ve třídě 16, lepenka a kartón, kancelářské potřeby kromě nábytku, psací potřeby, školní potřeby a učební pomůcky (kromě přístrojů), rýsovací potřeby, formy na modelovací hlíny (umělecké materiály), hřebeny mramorovací (potřeby pro umělce), modelovací hlíny, razítka a razidla, křída, tiskoviny, noviny, časopisy, periodika, knihy, knížky, propagační materiály, inzertní listy, katalogy, prospekty, brožury, reklamní tiskoviny, tiskopisy, letáky, kalendáře, výrobky knihařské, samolepky, obtisky, poštovní známky, záložky do knih, vizitky, pohlednice, mapy, karty, fotografie, plakáty, pohlednice, obrazy, malby, grafické reprodukce, litografie umělecké, rytiny, figurky (sošky) z papírové hmoty, toaletní papír, papírové kapesníky, papírové ubrusy a ubrusky, růžence, skříňky na kancelářské potřeby; (18) kůže, kožešiny, imitace kůže, kožená galanterie, batohy, kufry, deštníky, slunečníky, hole, biče, cepíny; (20) nábytek a jeho části, stojany na deštníky, dvířka k nábytku, kolébky, podstavce na květináče, lavičky (nábytek), matrace, slamníky, lůžkoviny (s výjimkou ložního prádla), zrcadla, žebříky ze dřeva

nebo z umělých hmot, dřevěné rolety, lištové rolety vnitřní (žaluzie), závěsy z korálků ozdobné, poštovní schránky kromě zděných a kovových, rámy na obrazy, rámy na vyšívání, násady a rukojeti k nářadí nekovové, boudy pro domácí zvířata, hnízda pro domácí zvířata, sloupky na drápání pro kočky, jelení parohy, plástve, vycpaná zvířata, rohy zvířecí, ulity, úly včelí, bambus, jantar (materiál), korál (materiál), pásy z korku, proutěné zboží, pletené předměty ze slámy, rákos (jako materiál na splétání), ratan, barely a bečky nekovové, bedny nekovové, kádě nekovové, kontejnery nekovové, koše a košíky nekovové, přepravky nekovové, ošatky, truhly nekovové, bidla nekovová, lékárníčky (skříňky), prkénka na krájení a sekání masa, umělecká díla ze dřeva, vosku, sádry nebo umělých hmot, dekorativní předměty (přenosné), ozdoby nástěnné a pohyblivé, truhlářské umělecké výrobky, busty ze dřeva, vosku, sádry nebo umělých hmot, domovní čísla kromě kovových a svíticích, vějíře, křečcovské panny, spací pytle na kempování; (21) hrnčířské zboží, kuchyňské nádobí a náčiní (s výjimkou nožů, vidliček a lžic) ne z drahých kovů, keramika, skleněné nádoby, ruční nástroje na čištění, porcelán, kamenina, lahve, chladicí nádoby, hřebeny, hřebla na zvířata, kartáčnické zboží, kartáčky zubní, potřeby toaletní, kufříky toaletní, toaletní neceséry, umělecké předměty z porcelánu, terakoty nebo skla, klece pro domácí zvířata, květináče, koule skleněné, kuličky skleněné, bytová akvária a terária, terária do bytu pro pěstování rostlin, kelímky papírové na mléčné výrobky, brčka na pití; (22) srst zvířat, žíně, ovčí rouno, peří do lůžkovin, peří prachové, bavlna surová, česaná vlna, hedvábní surové, juta, sisal, koudel, len surový, lýko, dřevitá vlna, hobliny dřevěné, piliny, provazy, lana, struny, šňůry, motouzy, papírové provazy, nekovové pásky balicí, obaly slaměné a proutěné na lahve, síť, sítky, síťe houpací, visutá lůžka, stany na kempování; (25) oděvy a jejich části, spodní prádlo, pokrývky hlavy, pletené oděvy - stávkové zboží, opasky (oděvy), obuv a její části, dětské textilní plenky, plenkové kalhotky pro děti, slintáčky (ne z papíru), pytle na oděvy; (28) hračky, hry, žertovné předměty pro oklamání, kanadské žertíky, karnevalové masky, přístroje pro tělesná cvičení, sportovní nástroje, výstroje, náčiní a potřeby patřící do třídy 28, náčiní rybářské, hračky pro domácí zvířata; (29) maso a masné výrobky, ryby a rybí výrobky, ostatní vodní živočichové včetně výrobků z nich, drůbež a zvěřina včetně výrobků z nich, masové výtahy, ovoce a zelenina konzervované, sušené, vařené, kandované, mražené nebo jinak zpracované, ovocné a zeleninové saláty, výrobky z brambor, džemy, zavařeniny, marmelády, rosoly, želatina, pomazánky, vejce a vaječné výrobky, mléko a mléčné výrobky, mléčné nápoje, oleje a jedlé tuky, polévky, bujóny, hotová jídla z masa, ryb, drůbeže, zvěřiny nebo luštěnin, studené omáčky, dehydratované výrobky spadající do této třídy, konzervované potraviny, zmrazené potraviny zařazené do této třídy; (30) káva, čaj, kakao, cukr a ostatní přírodní sladidla, rýže, kávové náhražky, nápoje z kávy, kakaa, čokolády, nápoje na bázi čaje, mouka a výrobky z mouky, těstoviny, chléb, pečivo, cukrářské výrobky, cukrovinky, želé, čokoláda a čokoládové výrobky, zmrzlina a mražené smetanové krémy, omáčky, směsi pro přípravu hotových pokrmů, krémů, dezertů, dresinků a plev, zmrzlinové prášky, ovesné vločky a jiné obilniny pro osobní konzumaci, med a výrobky z medu, droždí, prášky do těsta, sůl, hořčice, ocet, koření, ochucovadla, škrob jako potrava, škrobové výrobky jako potrava, zmrazené potraviny zařazené do této třídy, kvasnice, prášky do pečiva; (31) výrobky zemědělské, zahradnické a lesní včetně nezpracovaného dřeva, semena, čerstvé ovoce a zelenina, nezpracované obiloviny, okopaniny, luštěniny a olejiny, suché skořápkové plody nezpracované, houby čerstvé, konzumní brambory, sazenice, živé rostliny a přírodní květiny, živá zvířata, krmivo pro zvířata, podestýlka, slad na výrobu piva a lihovin, speciální zrniny nezpracované, speciální plodiny nezpracované, statková krmiva, luštěniny a olejiny, krmiva, krmné směsi, minerální krmné doplňky; (32) piva, nealkoholická vína, minerální a pramenité vody, šumivé a jiné nealkoholické nápoje, sirupy a jiné přípravky k zhotovení nápojů, ovocné šťávy a nealkoholické nápoje z ovocných šťáv; (33) vína, lihoviny a ostatní alkoholické nápoje (s výjimkou pív), ovocná vína a medovina, konzumní lih; (41) výchova, vzdělávání, sportovní a kulturní aktivity; (43) služby zajišťující stravování a nápoje, dočasné ubytování.

Třídy výrobků a služeb:

4, 14, 16, 18, 20, 21, 22, 25, 28, 29, 30, 31, 32, 33, 41, 43  
(210) O-514495

(111) **347347**  
(220) 13.01.2015  
(151) 15.07.2015  
(540)



(594) Kombinovaná  
(591) Barevná  
(730) **Pivovar Matuška s.r.o.**, Španielova 1268/3, Praha 6, 16300, CZ  
(740) Ing. Michal Jupa, patentový zástupce, Na Baních 1385, Praha 5 - Zbraslav, 15600

(511) (32) piva všeho druhu, minerální vody, šumivé nápoje a jiné nápoje nealkoholické, nápoje a šťavy ovocné, sirupy a jiné přípravky k zhotovování nápojů; (35) reklama, propagace a inzertní prostřednictvím všech druhů médií, marketing, zprostředkovatelská činnost v oblasti obchodu s reklamními materiály s pivovarskou tematikou, zejména s výrobky ze skla, porcelánu a majoliky, s ubrusy, tácky, etiketami, s pivem a nealkoholickými nápoji; (40) pivovarnictví - výroba piva všeho druhu, sladovnictví.

Třídy výrobků a služeb:  
32, 35, 40

(210) O-519135

(111) **347441**  
(220) 14.08.2014  
(151) 22.07.2015  
(540)

## Plaveme prsa!

(592) Slovní  
(730) **Aliance žen s rakovinou prsu, o.p.s.**, Havlíčkově náměstí 746/11, Praha 3, Žižkov, 13000, CZ

(511) (16) papír, lepenka, tiskárenské výrobky, potřeby pro knižní vazby, fotografie, papírenské zboží, lepidla pro papírenství nebo domácnost, materiál pro umělce, štetce, psací stroje a kancelářské potřeby (vyjímaje nábytek), učební a vyučovací pomůcky s výjimkou přístrojů, plastické obaly (nezařazené do jiných tříd), tiskařské typy, štočky, papírový obalový materiál, tiskoviny, periodika, reklamní výrobky z papíru, alba, blahopřání, brožury, šanony, pořadače, dopisní papír, kalendáře, katalogy, kelímky papírové, knihy, krabice lepenkové nebo papírové, letáky, manuály, mašle papírové, nálepky a samolepky pro kancelářské použití nebo pro domácnost, noviny, oběžníky, papírové ubrusy, plakáty, pohlednice, prospekty, příručky, tištěné publikace, sešity, stříhy na šití, papírové štítky, záložky do knih, zápisky; (35) propagační činnost, reklama, pomoc při řízení obchodní činnosti, obchodní administrativy, kancelářské práce; (41) výchova, vzdělávání, zábava, sportovní a kulturní aktivity.

Třídy výrobků a služeb:  
16, 35, 41

(210) O-515719

(111) **347596**  
(220) 13.10.2014  
(151) 29.07.2015  
(540)

## TOP 09

(592) Slovní  
(730) **TOP 09**, Opletalova 1603/57, Praha 1, Nové Město, 11000, CZ  
(511) (9) záznamy a informace na elektronických nosičích, manuály v elektronické podobě pro software; (16) záznamy a informace na papírových nosičích, tiskoviny, časopisy, fotografie, letáky, billboardy (plakáty), vše spadající do této třídy; (35) reklamní a propagační činnost; (41) organizování politických akcí a konferencí, pořádání besed a odborných přednášek (školení), nakladatelství a vydavatelství

Třídy výrobků a služeb:  
9, 16, 35, 41

(210) O-517094

(111) **347597**  
(220) 13.10.2014  
(151) 29.07.2015  
(540)

## TOP 09 Praha

(592) Slovní  
(730) **TOP 09**, Opletalova 1603/57, Praha 1, Nové Město, 11000, CZ  
(511) (9) záznamy a informace na elektronických nosičích, manuály v elektronické podobě pro software; (16) záznamy a informace na papírových nosičích, tiskoviny, časopisy, fotografie, letáky, billboardy (plakáty), vše spadající do této třídy; (35) reklamní a propagační činnost; (41) organizování politických akcí a konferencí, pořádání besed a odborných přednášek (školení), nakladatelství a vydavatelství

Třídy výrobků a služeb:  
9, 16, 35, 41

(210) O-517095

(111) **347816**  
(220) 27.10.2014  
(151) 12.08.2015  
(540)



(594) Kombinovaná  
(591) Barevná  
(730) **GurmEko s.r.o.**, Počernická 264, Radonice, 25073, CZ  
(740) JUDr. Aleš Zábrš, advokát, Na Beránce 57/2, Praha 6, Dejvice, 16000  
(511) (29) maso, ryby, drůbež, zvěřina, masové výtahy, ovoce a zelenina konzervované, sušené a zavařené želé, džemy, vejce, mléko a mléčné výrobky, oleje a jedlé tuky; (30) koření všeho druhu, zejména základní koření, gulášová koření, grilovací koření, směsi koření, kořenici směsi, kořenici a ochucovací přípravky, nálevy k ochucení, káva, čaj, kakao, cukr, rýže, tapioka, ságo, kávové náhražky, mouka a přípravky z obilnin, chléb, pečivo, cukrovinky, zmrzlina, med, sirup melasový, droždí, prášky do těsta, ocet, led pro osvěžení; (35) inzertní, reklamní a propagační činnost, obstaratelská a zprostředkovatelská činnost v oblasti obchodu s výrobky, uvedenými ve třídách 29 a 30, zejména s kořením, poskytování pomoci při provozu obchodu, marketing, obchodní administrativy.

Třídy výrobků a služeb:  
29, 30, 35

(210) O-517491

(111) **347964**  
(220) 08.09.2014  
(151) 19.08.2015  
(540)



(594) Kombinovaná  
(730) **Lexa Jan Ing. arch.**, Sázavská 19/720, Praha 2, 12000, CZ  
(740) Advokátní kancelář GÜRLICH VÍTEK & PARTNERS, JUDr. Jindřich Vítek Ph.D., advokát, Šafaříkova 201/17, Praha 2, Vinohrady, 12000  
(511) (20) části nábytku ze dřeva, dvířka k nábytku, gauče, kancelářský nábytek, kartotéky (nábytek), lavičky (nábytek), lenošky, nábytek, nábytek (bytové)

zařízení), nábytek (kovový -), opěrky na hlavu (u nábytku), pohovky, pohovky čalouněné s podnožkou, police, police (nábytkové -), police na knihy (nábytek), postele (pelesti -) dřevěné, postele, prádelníky (se zásuvkami), příborníky, psací stoly, regály, sedadla (kovová -), sekretáře, servírovací stoly pojízdné, skříně, skříně registrační, skříňky (na ručníky) (nábytek), skříňky na hračky, skříňky na jídlo (spížky) (nekovové), sofa, stoličky, stoly na květiny, stoly odkládací, stoly pojízdné pro počítače, stoly pracovní (školní lavice), stoly toaletní, stoly (desky na -), stoly (desky na -), stoly (rýsovací -), stoly, stoly pracovní, školní nábytek, umělecká díla ze dřeva, vosku, sádry nebo umělých hmot, umělecké truhlářské výrobky, věšáky na kabáty (nábytek), vitríny (nábytek), židle, židle vysoké pro děti; (24) nábytek (potahy na -) z textilních materiálů, potahy na nábytek (ze syntetických materiálů); (37) čalounění (služby); (40) dřevo (zpracování -).

Třídy výrobků a služeb:

20, 24, 37, 40

(210) O-516287

(111) **348769**

(220) 26.11.2014

(151) 30.09.2015

(540)



(594) Kombinovaná

(730) **Lexa Jan Ing. arch.**, Sázkavská 720/19, Praha 2 - Vinohrady, 12000, CZ

(740) Advokátní kancelář GÜRLICH VÍTEK & PARTNERS, JUDr. Jindřich Vítek Ph.D., advokát, Šafaříkova 201/17, Praha 2, Vinohrady, 12000

(511) (20) části nábytku ze dřeva, dvířka k nábytku, gauče, kancelářský nábytek, kartotéky (nábytek), lavičky (nábytek), lenošky, nábytek, kovový nábytek, opěrky na hlavu (u nábytku), pohovky, pohovky čalouněné s podnožkou, police, nábytkové police, police na knihy (nábytek), pelesti postelí dřevěné, postele, prádelníky (se zásuvkami), příborníky, psací stoly, regály, kovová sedadla (nábytek), sekretáře, servírovací stoly pojízdné, skříně, skříně registrační, skříňky na ručníky (nábytek), skříňky na hračky, nekovové skříňky na jídlo (spížky), sofa, stoličky, stoly na květiny, stoly odkládací, stoly pojízdné pro počítače, stoly pojízdné servírovací, stoly pracovní (školní lavice), stoly toaletní, desky na stoly, rýsovací stoly, stoly, stoly pracovní, stoly psací, školní nábytek, truhlářské umělecké výrobky, umělecká díla ze dřeva, vosku, sádry nebo umělých hmot, věšáky na kabáty (nábytek), vitríny (nábytek), židle, židle vysoké pro děti; (24) potahy na nábytek z textilních materiálů, potahy na nábytek ze syntetických materiálů; (37) čalounění nábytku; (40) zpracování dřeva (dřevoobrábění).

Třídy výrobků a služeb:

20, 24, 37, 40

(210) O-518212

(111) **348895**

(220) 26.11.2014

(151) 07.10.2015

(540)

## Café La Fée

(592) Slovní

(730) **Café La Fée s.r.o.**, Karolíny Světlé 713/6, Olomouc, Nová Ulice, 77900, CZ

(740) Halaxová & Halaxová TETRAPAT, Mgr. Eva Halaxová, Jimonická 804/80, Praha 5, Košíře, 15800

(511) (29) mléko, mléčné výrobky všeho druhu, mléčné koktejly, šlehačka, maso a masné výrobky, ryby a výrobky z nich, vejce a vaječné výrobky, potravinářské tuky, ovoce a zelenina konzervovaná, sušená či jinak potravinářsky upravená, delikatesy/lahůdky na bázi mléka, šlehačky, masa, ryb, vajec, tuků, ovoce a zeleniny v rámci tř. 29; (30) káva a výrobky z kávy všeho druhu spadající do této třídy, kávové náhražky, kakao a výrobky z něj spadající do této třídy, čaj a výrobky z něj spadající do této třídy, med, rýže, nápoje kávové, kakaové, čokoládové a čajové všeho druhu spadající do této

třídy cukr, cukrářské výrobky, cukroví a cukrovinky všeho druhu, zmrzlina, dorty, mouka, těsto, droždí a výrobky z nich spadající do tř. 30, pečivo sladké i slané, chléb, koláče, trvanlivé pečivo, obilniny pro osobní konzumaci, mšlí, ovesné a kukuřičné vločky, kukuřice pražená, sójová mouka, krupice, potraviny v prášku, a to sypké směsi na přípravu pekařských a cukrářských výrobků, cukroví, cukrovinek všeho druhu a zmrzlin, koření, stimulanty pro zlepšení chutě potravin, potravinářské škroby a soli, potravinářské příchutě (aroma), delikatesy/lahůdky na bázi kávy, kakaa, medu, rýže, mouky a cukru v rámci tř. 30; (43) hostinská činnost, provoz stravovacích zařízení všeho druhu, kavárny, palačinkárny, vinárny, provozování penzionů, hotelů, hostelů, motelů, hostinských činností, bary, snack bary, cafeterie, motoresty, hostince, kantýny, pojízdné restaurační služby, catering, ubytovací činnost, provoz ubytovacích zařízení všeho druhu, poskytování informací v oblasti pohostinství a ubytování, rezervace místa v hostinských a ubytovacích zařízeních, pronájem apartmánů, sálů, salónků a jiných nebytových prostor obsažených v této třídě, poradenství v oboru provozování hotelů a gastronomických provozů.

Třídy výrobků a služeb:

29, 30, 43

(210) O-518213

(111) **349255**

(220) 27.10.2014

(151) 29.10.2015

(540)



(594) Kombinovaná

(730) **GurmEko s.r.o.**, Počernická 264, Radonice, 25073, CZ

(740) JUDr. Aleš Zábřeh, advokát, Na Beránce 57/2, Praha 6, Dejvice, 16000

(511) (29) maso, ryby, drůbež, zvěřina, masové výtahy, ovoce a zelenina konzervované, sušené a zavažené želé, džemy, vejce, mléko a mléčné výrobky, oleje a jedlé tuky, vše vyráběné a pěstované v souladu s předpisy o ekologickém zemědělství; (30) koření všeho druhu, zejména základní koření, gulášová koření, grilovací koření, směsi koření, kořenící směsi, kořenící a ochucovací přípravky, nálevy k ochucení, káva, čaj, kakao, cukr, rýže, tapioka, ságo, kávové náhražky, mouka a přípravky z obilnin, chléb, pečivo, cukrovinky, zmrzlina, med, sirup melasový, droždí, prášky do těsta, ocet, led pro osvěžení, vše vyráběné a pěstované v souladu s předpisy o ekologickém zemědělství; (35) inzertní, reklamní a propagační činnost, obstaratelská a zprostředkovatelská činnost v oblasti obchodu s výrobky výše uvedenými ve třídách 29 a 30, zejména s kořením, poskytování pomoci při provozu obchodu, marketing, obchodní administrativa.

Třídy výrobků a služeb:

29, 30, 35

(210) O-517492

(111) **350320**  
(220) 27.03.2014  
(151) 23.12.2015  
(540)

**NeoVize**  
Oční klinika Brno

(594) Slovní grafická  
(730) **NeoVize s.r.o.**, Na Truhlářce 2067/6, Praha 8, Libeň, 18000, CZ  
(740) C|K|T ČERVENKA TURKOVÁ & PARTNERS Advokátní, patentová a známková kancelář, Mgr. Jana Turková, advokát, Anny Letenské 34/7, Praha 2, Vinohrady, 12000  
(511) (9) výrobky oční optiky všeho druhu zařazené do třídy 9, oftalmologické přístroje; (35) marketing, reklama, propagační činnosti a inzerce všemi druhy médií, zprostředkovatelská činnost v oblasti obchodu, export-import, velkoobchod-maloobchod, internetový obchod, vše se zdravotnickými výrobky; (41) výchovná, školicí a vzdělávací činnost ve zdravotnictví, pořádání a organizace odborných kurzů, seminářů, konferencí a sympozií v oblasti lékařské a ošetřovatelské, výuka oční mikrochirurgie, publikační činnost, informace o výchově a vzdělávání, zejména v oblasti očních optiků a optometristů, nakladatelská a vydavatelská činnost, tvorba a šíření audiovizuálních záznamů; (42) výzkum inovačních výrobků a chirurgických postupů pro zlepšení zraku, vědecké a technologické služby a související výzkum a vývoj, konzultační a poradenská činnost v oboru měřicí, přístrojové, laboratorní a instrumentační techniky; (44) lékařské a léčebné služby, zejména v oblasti očního lékařství (oftalmologie), refrakční zkoušky, optické práce a služby oční optiky, služby optika, zprostředkovatelství optických služeb, činnost refrakčního centra, aplikace kontaktních čoček na základě odpovídajících vyšetření, veškeré služby oftalmologické, oftalmoskopické a optometrické, provozování zdravotních zařízení, poskytování lůžkové a ambulantní zdravotní péče, základní a specializovaná, diagnostická a léčebná péče, preventivní péče a lékárenská činnost, operace šedého zákalu, předpisy brýlí na základě refrakční zkoušky, refrakční oční operace, specializovaná oční vyšetření a předpisy brýlí, poskytování veškeré lázeňské péče, včetně preventivní, léčebné, rehabilitační a rekondiční péče, poskytování odborných zdravotnických služeb, masérské služby, psychologické poradenství a diagnostika, zprostředkovatelská a poradenská činnost v uvedených oblastech.  
Třídy výrobků a služeb:  
9, 35, 41, 42, 44  
(210) O-512428

(111) **350330**  
(220) 09.12.2014  
(151) 23.12.2015  
(540)

**Rej**  
Víte, co jíte.

(594) Kombinovaná  
(730) **REJ CZ s.r.o.**, ČSLA 542, Planá nad Lužnicí, 39111, CZ  
(511) (5) vitamínové přípravky, minerální vody pro léčebné účely, dietetické nápoje upravené pro lékařské účely, doplňky potravy pro lékařské účely, potraviny dietní přizpůsobené pro lékařské účely, potravinové doplňky obsahující látky živočišného původu, potravinové doplňky obsahující látky rostlinného původu; (29) mléko, mléčné výrobky, mléčné nápoje s vysokým obsahem mléka, kefir, syrovátka, tofu, želatina, kumys (mléčný nápoj), jedlé oleje; (30) cukrovinky, pastilky (cukrovinky), mentolové cukroví, čaj, žvýkácká guma ne pro lékařské účely, muesli, příchutě do potravin (s výjimkou esencí a éterických olejů); (32) nealkoholické nápoje, přípravky

nebo příchutě na výrobu nápojů, koncentráty a sirupy k výrobě nápojů, ovocné nebo zeleninové šťávy a džusy a sirupy, nealkoholické nápoje obohacené vitamíny nebo minerály, iontové a energetické nápoje nealkoholické, proteinové nealkoholické nápoje, dietní nápoje, želatinové nápoje, tablety a prášky na přípravu šumivých nealkoholických nápojů, ovocné nebo zeleninové nealkoholické nápoje, nealkoholické nápoje s příchutí ovoce a zeleniny, minerální vody, pramenité vody, sodová voda, voda, šumivé nealkoholické nápoje, míchané nápoje nealkoholické, rajčatová šťáva jako nápoj, aperitivy nealkoholické, vše v rámci této třídy.

Třídy výrobků a služeb:  
5, 29, 30, 32

(210) O-518495

(111) **350332**  
(220) 09.01.2015  
(151) 23.12.2015  
(540)

## Fast interior design

(592) Slovní  
(730) **Lexa Jan Ing. arch.**, Sázavská 19/720, Praha 2, 12000, CZ  
(740) JUDr. Jindřich Vítek Ph.D., Šafaříkova 201/17, Praha 2, 12000  
(511) (20) části nábytku ze dřeva, dvířka k nábytku, gauče, kancelářský nábytek, kartotéky (nábytek), lavičky (nábytek), lenošky, nábytek, nábytek (bytové zařízení), části nábytku ze dřeva, dvířka k nábytku, nábytek (kancelářský), nábytek (kovový), opěrky na hlavu (u nábytku), pohovky, pohovky čalouněné s podnožkou, police, police (nábytkové), police na knihy (nábytek), pelesti postelí dřevěné, posteje, prádelníky (se zásuvkami), příbormíky, psací stoly, regály, sedadla (kovová), sekretáře, servírovací stoly pojízdné, skříně, skříně registrační, skřínky na ručníky (nábytek), skřínky na hračky, skřínky na jídlo (spížky) nekovové, sofa, stoličky, stoly na květiny, stoly odkládací, stoly pojízdné pro počítače, stoly pojízdné servírovací, stoly pracovní (školní lavice), stoly toaletní, desky na stoly, stoly (rýsovací), stoly, stoly pracovní, stoly psací, školní nábytek, truhlářské umělecké výrobky, umělecká díla ze dřeva, vosku, sádry nebo umělých hmot, umělecké truhlářské výrobky, věšáky na kabáty (nábytek), vitríny (nábytek), židle, židle vysoké pro děti; (24) potahy na nábytek z textilních materiálů, potahy na nábytek (ze syntetických materiálů); (37) čalounění; (40) zpracování dřeva.

Třídy výrobků a služeb:  
20, 24, 37, 40

(210) O-519085

(111) **352247**  
(220) 13.03.2014  
(151) 06.04.2016  
(540)

**ENZYMEL**

(594) Kombinovaná  
(730) **Wald Pharmaceuticals s.r.o.**, Dětská 2445/37, Praha 10, Strašnice, 10000, CZ  
(740) Mgr. Aleš Buriánek, advokát, Vodičkova 28, Praha 1, 11000  
(511) (3) výrobky drogistické a kosmetické hygieny v rámci této třídy, prostředky k čištění, zubů, zejména zubní pasty, zubní gely, spreje pro osvěžení dechu, ústní vody nikoliv pro lékařské účely, neléčivé přípravky určené k hygieně dutiny ústní, roztoky k výplachům a masážím dásní nikoliv pro lékařské účely; (5) hygienické výrobky pro léčebné a dietetické účely, farmaceutické a veterinární, výrobky, farmaceutické přípravky k použití ve stomatologii, přípravky pro ústní hygienu pro lékařské účely, ústní vody pro léčebné účely, zubní pasty a zubní gely pro léčebné účely, léčivá žvýkačka, cukrovinky, pastilky a tablety s léčivými přísadami, farmaceutické přípravky pro léčbu onemocnění dásní, náplastí a obvazový materiál, léčebná kosmetika; (35) propagační činnost a reklama prostřednictvím jakéhokoliv média, zejména prostřednictvím Internetu, marketing, plánování obchodních a propagačních akcí, obchodní administrativa,

kancelářské činnosti, velkoobchod, maloobchod a zprostředkování obchodu s výrobky ve třídách 3 a 5.

Třídy výrobků a služeb:  
3, 5, 35

(210) O-512080

(111) **352248**

(220) 13.03.2014

(151) 06.04.2016

(540) **ENZYMEL komplexní enzymová péče o dutinu ústní**

(592) Slovní

(730) **Wald Pharmaceuticals s.r.o.**, Dětská 2445/37, Praha 10, Strašnice, 10000, CZ

(740) Mgr. Aleš Buriánek, advokát, Vodičkova 28, Praha 1, 11000

(511) (3) výrobky drogistické a kosmetické hygieny v rámci této třídy, prostředky k čištění zubů, zejména zubní pasty, zubní gely, spreje pro osvěžení dechu, ústní vody nikoliv pro lékařské účely, neléčivé přípravky určené k hygieně dutiny ústní, roztoky k výplachům a masážím dásní nikoliv pro lékařské účely; (5) hygienické výrobky pro léčebné a dietetické účely, farmaceutické a veterinární výrobky, farmaceutické přípravky k použití ve stomatologii, přípravky pro ústní hygienu pro lékařské účely, ústní vody pro léčebné účely, zubní pasty a zubní gely pro léčebné účely, léčivá žvýkačka, cukrovinky, pastilky a tabletky s léčivými přísadami, farmaceutické přípravky pro léčbu onemocnění dásní, náplasti a obvazový materiál, léčebná kosmetika; (35) propagační činnost a reklama prostřednictvím jakéhokoliv média, zejména prostřednictvím Internetu, marketing, plánování obchodních a propagačních akcí, obchodní administrativy, kancelářské činnosti, velkoobchod, maloobchod a zprostředkování obchodu s výrobky ve třídách 3 a 5.

Třídy výrobků a služeb:  
3, 5, 35

(210) O-512081

(111) **352689**

(220) 18.04.2014

(151) 04.05.2016

(540)



(594) Kombinovaná

(591) Barevná

(730) **Angus grill meat, s.r.o.**, Pražská 311/23, Plzeň, Vnitřní Město, 30100, CZ

(740) JUDr. Tomáš Tesař Ph.D., Malická 1576/11, Plzeň, 30100

(511) (40) konzervace zmrazením v rámci této třídy, konzervování potravin a nápojů, porážka zvířat, potraviny (uzení -), potraviny (zmrazení).

Třídy výrobků a služeb:  
40

(210) O-513019

(111) **353648**

(220) 19.02.2014

(151) 22.06.2016

(540)



(594) Kombinovaná

(591) Barevná

(730) **D-cinema, s.r.o.**, Tibetská 806/4, Praha 6, Vokovice, 16000, CZ

(740) INPARTNERS GROUP, Ing. Dušan Kendereški, Tuřanka 1583/115g, Brno, Slatina, 62700

(511) (9) elektronicky zaznamenaná data, databáze a jiné informační produkty na magnetických, elektronických a optických nosičích, elektronické a datové sítě, multimediální aplikace, 3d animace zaznamenané na elektronických nosičích, elektronické multimediální informační katalogy, elektronické časopisy, elektronická periodika a knihy v elektronické podobě, software pro počítače, programové vybavení pro informační technologie a pro komunikaci, počítačový software pro vysílání, nahrávání, editování, přenos, přijímání nebo reprodukci zvuku a obrazu, předem nahraný počítačový software pro vytváření, prohlížení a přehrávání animace, zvuku, grafiky a ilustraci; (37) instalace zařízení za účelem digitalizace kin, montáž, údržba a instalování elektrických a elektronických přístrojů, akustické úpravy a ozvučování vnitřních prostorů, jednoduché i multifunkční rozvody a jejich instalace a servis v budovách zahrnující počítačovou síť, audio a video techniku, poradenství a konzultace v uvedených činnostech; (42) programování, zejména programování multimediálních aplikací, vytváření interaktivních a grafických programů, tvorba počítačové animace a vizualizace, grafický design, zavádění, programování multimediálních aplikací, vytváření a modelování 3d animací, interaktivní a grafické programy (tvorba), tvorba multimediálních dokumentů, prezentací, aplikací, katalogů, konstrukce www prezentací a řešení www serverů, počítačové animace a vizualizace, programové projekty (tvorba), konzultace týkající se hodnocení, výběru a zavádění počítačového software, firmware, hardware, informačních technologií a systému zpracování dat, konzultační, asistenční, analytické, designéřské a vyhodnocovací služby týkající se počítačového software, návrhy, strukturování a programování či jiné vytváření internetových či intranetových počítačových stránek a nástěnek (websites) a internetových či intranetových aplikací.

Třídy výrobků a služeb:

9, 37, 42

(210) O-511488

(111) **353651**

(220) 30.04.2014

(151) 22.06.2016

(540)



(594) Kombinovaná

(730) **Kamarýtová Silvie Bc.**, 512, Syrovice, 66467, CZ

(740) Advokátní kancelář Chocholová & Podskalská, Mgr. Julie Chocholová, Královopolská 84, Brno, 61600

(511) (36) pojištění, služby finanční, služby peněžní, služby nemovitostní; (41) výchova, vzdělávání, zábava, sportovní a kulturní aktivity.

Třídy výrobků a služeb:

36, 41

(210) O-513242



(111) **354085**  
(220) 25.04.2014  
(151) 13.07.2016  
(540)

### **Flying Coffee**

(592) Slovní  
(730) **ODETA, s.r.o.**, Malé náměstí 125/16, Hradec Králové, 50003, CZ  
(511) (30) cereální tyčinky, čokoládové nápoje, čokoládové nápoje s mlékem, chuťové přísady, kávové příchutě, keksy, kreky, popcorn (vločky obilní), příchutě do nápojů s výjimkou éterických olejů, pudinky, přírodní sladidla, skořice (koření), suchary, těsta, sladké žemle; (35) marketing, pronájem prodejních automatů, pronájem prodejních stánků, reklama, propagace, služby, poradenství v obchodní činnosti, zprostředkování obchodu s výrobky ve tř. 30.

Třídy výrobků a služeb:  
30, 35

(210) O-513147

---

(111) **362946**  
(220) 09.10.2014  
(151) 18.10.2017  
(540)

### **Diet Plan**

(592) Slovní  
(730) **Nosková Lada**, Kutilova 3064/6, Praha 4, Modřany, 14300, CZ  
(511) (35) odborné obchodní poradenství, obchodní činnost týkající se služeb z oblasti výživy, hubnutí a dietologie, zprostředkování a marketing v oblasti výživy, hubnutí a dietologie; (41) školení, vyučování, koučink v oblasti výživy, hubnutí a dietologie, organizování a vedení wellness seminářů a kongresů provozování sportovních zařízení, služby nutričních klubů a klubů zdraví spadající do této třídy; (44) nutriční, výživové a zdravotní poradenství, služby výživových poradců, nutričních terapeutů a sportovních trenérů, poskytování služeb v oblasti výživy, hubnutí a dietologie.

Třídy výrobků a služeb:  
35, 41, 44

(210) O-517008

---

## Zániky ochranných známek uplynutím doby platnosti

Kapitola obsahuje údaje o ochranných známkách, které zanikly uplynutím doby platnosti podle ustanovení § 29 odst. 1 zákona č. 441/2003 Sb.

Číslo zápisu (111)	Číslo přihlášky (210)	Datum zániku (141)
181004	82112	23.08.2023
183371	82150	26.08.2023
184805	82122	24.08.2023
188792	82159	26.08.2023
190195	82068	19.08.2023
191843	82149	26.08.2023
194113	82071	20.08.2023
261717	195088	20.08.2023
262521	195019	18.08.2023
262527	195072	19.08.2023
262531	195162	22.08.2023
262538	195207	25.08.2023
262543	195224	26.08.2023
263192	195118	21.08.2023
263194	195124	21.08.2023
263198	195137	21.08.2023
263208	195221	26.08.2023
263215	195240	26.08.2023
263216	195241	26.08.2023
263226	195268	27.08.2023
263232	195277	27.08.2023
263240	195321	28.08.2023
263253	195357	28.08.2023
263254	195358	28.08.2023
264015	195073	19.08.2023
264017	195113	20.08.2023
264024	195164	22.08.2023
264026	195230	26.08.2023
264027	195231	26.08.2023
264028	195234	26.08.2023
264426	195020	18.08.2023
264427	195021	18.08.2023
264435	195159	22.08.2023
264442	195291	27.08.2023
264443	195292	27.08.2023
264445	195322	28.08.2023
265108	194990	18.08.2023
265116	195056	19.08.2023
265118	195058	19.08.2023
265126	195110	20.08.2023
265133	195174	22.08.2023
265134	195175	22.08.2023
265150	195313	28.08.2023
265946	195211	25.08.2023
266710	195219	26.08.2023
266711	195220	26.08.2023
268158	195052	19.08.2023
269561	195238	26.08.2023
269645	195187	25.08.2023

Číslo zápisu (111)	Číslo přihlášky (210)	Datum zániku (141)
282947	195043	19.08.2023
285285	195226	26.08.2023
335712	506950	21.08.2023
335713	506951	21.08.2023
335714	506952	21.08.2023
335715	506953	21.08.2023
335716	506954	21.08.2023
335717	506955	21.08.2023
335719	507086	27.08.2023
335721	507089	27.08.2023
335723	507091	27.08.2023
335724	507092	27.08.2023
336092	506946	21.08.2023
336258	507094	27.08.2023
336259	507095	27.08.2023
336815	507093	27.08.2023
337373	506883	19.08.2023
337375	506906	19.08.2023
337376	506908	19.08.2023
337377	506910	19.08.2023
337378	506911	19.08.2023
337379	506913	19.08.2023
337380	506914	19.08.2023
337381	507005	23.08.2023
337383	507103	28.08.2023
337384	507104	28.08.2023
337460	506885	19.08.2023
337462	506888	19.08.2023
337463	506892	19.08.2023
337469	506930	20.08.2023
337470	506933	21.08.2023
337472	506936	21.08.2023
337474	507006	23.08.2023
337475	507031	26.08.2023
337476	507062	26.08.2023
337477	507068	27.08.2023
337478	507072	27.08.2023
337694	506960	21.08.2023
337695	507036	26.08.2023
337696	507038	26.08.2023
337697	507039	26.08.2023
337698	507069	27.08.2023
337804	507015	23.08.2023
337805	507033	26.08.2023
337806	507070	27.08.2023
337906	506904	19.08.2023
337908	507000	23.08.2023
338027	506972	22.08.2023
338029	507066	27.08.2023

Číslo zápisu (111)	Číslo přihlášky (210)	Datum zániku (141)
338258	506907	19.08.2023
338259	506990	22.08.2023
338401	506998	23.08.2023
338402	506999	23.08.2023
338535	506900	19.08.2023
338536	506902	19.08.2023
338537	506903	19.08.2023
338539	506931	20.08.2023
338541	506961	21.08.2023
338542	506994	22.08.2023
338543	506995	22.08.2023
338545	507109	28.08.2023
338735	506884	19.08.2023
338736	506949	21.08.2023
338738	507009	23.08.2023
338741	507029	26.08.2023
338826	506875	19.08.2023
338827	506899	19.08.2023
338947	506979	22.08.2023
338948	506981	22.08.2023
338949	506982	22.08.2023
338950	506983	22.08.2023
339107	506971	22.08.2023
339395	506976	22.08.2023
339397	507100	27.08.2023
339522	506987	22.08.2023
339810	506919	20.08.2023
340075	506923	20.08.2023
340171	507035	26.08.2023
340175	507124	28.08.2023
340485	507111	28.08.2023
340486	507112	28.08.2023
340624	506939	21.08.2023
340625	506940	21.08.2023
340626	506941	21.08.2023
340627	506985	22.08.2023
340628	507123	28.08.2023
340629	507125	28.08.2023
341242	507138	28.08.2023
341243	507139	28.08.2023
341416	507131	28.08.2023
341417	507132	28.08.2023
341685	507045	26.08.2023
341995	506945	21.08.2023
341997	507134	28.08.2023
342336	506984	22.08.2023
343653	507119	28.08.2023
343857	506901	19.08.2023
344143	506898	19.08.2023

Číslo zápisu (111)	Číslo příhlášky (210)	Datum zániku (141)
344403	506974	22.08.2023
344499	507041	23.08.2023
344762	507030	26.08.2023

Číslo zápisu (111)	Číslo příhlášky (210)	Datum zániku (141)
345985	506967	21.08.2023
348541	506877	19.08.2023
348973	507110	28.08.2023

Číslo zápisu (111)	Číslo příhlášky (210)	Datum zániku (141)
351267	506920	20.08.2023

## Vzdání se práv k ochranné známce

Vlastník ochranné známky se může podle ustanovení § 30 zákona č. 441/2003 Sb. u Úřadu písemným prohlášením vzdát práv k ochranné známce v rozsahu všech výrobků nebo služeb, pro které byla zapsána, nebo některých z nich. Účinky tohoto prohlášení nastávají dnem doručení prohlášení vlastníka ochranné známky Úřadu a nelze je vzít zpět. V této kapitole je tedy uvedeno datum účinnosti vzdání se práv k ochranné známce. Pokud se vlastník vzdal práv k ochranné známce jen v rozsahu některých výrobků a služeb, je pod příslušným INID kódem zveřejněn rovněž zbývající seznam výrobků a služeb, pro které ochranné známka zůstává zapsána. Tato kapitola dále zahrnuje údaje o ochranných známkách, u kterých vlastník písemným prohlášením omezil rozsah ochrany ve vztahu k prvku ochranné známky.

(111) 370605

(540)

**Limpik2**

(592) Slovní

(210) O-549531

(580) s účinností ode dne 06.03.2024/vzdání se práv k ochranné známce

(111) 387313

(540)



(111) 384319

(540)

**Každý pes si zaslouží Hersenwerk!**

(592) Slovní

(210) O-566339

(580) s účinností ode dne 08.03.2024/vzdání se práv k ochranné známce

(111) 384320

(540)

**HERSENWERK**

(592) Slovní

(210) O-566340

(580) s účinností ode dne 08.03.2024/vzdání se práv k ochranné známce

(593) Obrazová

(210) O-571192

(580) s účinností ode dne 08.03.2024/vzdání se práv k ochranné známce

(111) 401067

(540)



(593) Obrazová

(210) O-588817

(580) s účinností ode dne 07.03.2024/vzdání se práv k ochranné známce

## Změny vlastníků ochranných známek

Kapitola obsahuje údaje o ochranných známkách, které byly převedeny nebo přešly ve smyslu ustanovení § 15 odst. 1, 2 a § 16 zákona č. 441/2003 Sb. na jiného vlastníka v rozsahu všech zapsaných výrobků nebo služeb. Kapitola obsahuje také údaje o zajišťovacích převodech.

Číslo zápisu (111)	Dřívější vlastník (770)	Nynější vlastník (730)	S účinností od (580)
183105	Richard Lapka, Kokořínská 32/146, Praha 8, 18800, CZ	VELA Velkoochod železářským zbožím, spol. s.r.o., Budovatelská 426, Praha 9, Satalice, 19015, CZ	06.03.2024
208337	Pfaudler, Inc., 1000 West Avenue - P.O.Box 23600, Rochester, NY, US	GMM Pfaudler US Inc., West Avenue 1000, Rochester, NY 14611, NY, US	11.03.2024
236793	Kovovýroba Hostivice s.r.o., Sportovců 881, Hostivice, 25301, CZ	KOPOS HOLDING, a.s., Na Folimance 2155/15, Praha 2, Vinohrady, 12000, CZ	07.03.2024
242780	Autila, a.s., Cihlářská 643/19, Brno, Veveří, 60200, CZ	BRANO a.s., Opavská 1000, Hradec nad Moravicí, 74741, CZ	06.03.2024
266730	TownHotel Astra s.r.o., Mukařovská 1740/22, Praha 10, Strašnice, 10000, CZ	FIDUROCK Astra s.r.o., Václavské náměstí 2132/47, Praha 1, Nové Město, 11000, CZ	11.03.2024
269978	TH trading s.r.o., Litovelská 17/101, Olomouc, 77900, CZ	FROS ZPS s.r.o., K Rybníčkům 455, Otice, 74781, CZ	12.03.2024
270977	OVANET a.s., Hájkova 1100/13, Ostrava - Přívoz, 70200, CZ	OVANET a.s., Hájkova 1100/13, Ostrava, Přívoz, 70200, CZ	11.03.2024
273188	REICHHOLD, LLC 2, 1035 Swabia Ct., Durham, 27703, NC, US	Polynt Composites USA, Inc., 99 East Cottage Avenue, Carpentersville, 60110, IL, US	11.03.2024
273189	REICHHOLD, LLC 2, 1035 Swabia Ct., Durham, 27703, NC, US	Polynt Composites USA, Inc., 99 East Cottage Avenue, Carpentersville, 60110, IL, US	11.03.2024
274499	REICHHOLD, LLC 2, 1035 Swabia Ct., Durham, 27703, NC, US	Polynt Composites USA, Inc., 99 East Cottage Avenue, Carpentersville, 60110, IL, US	11.03.2024
355459	Karaffa Matuš, Březová 463, Strančice, 25163, CZ	Louda Luboš Ing., Cedrová 1462, Jesenice, 25242, CZ	06.03.2024
379287	Kopenec Jiří Mgr., č. p. 9, Střelské Hoštice, 38715, CZ	AGRA GROUP a.s., Tovární 201, Střelské Hoštice, 38715, CZ	11.03.2024
386083	CreativeDock Finance s.r.o., Letenské sady 1500/80, Praha 7, Holešovice, 17000, CZ	NaFirmy s.r.o., Volutová 2520/10, Praha 5, Stodůlky, 15800, CZ	11.03.2024
387390	Opravní hubnutí s.r.o., Českomoravská 2408/1a, Praha 9, Libeň, 19000, CZ	L2S Europe s.r.o., U michelského mlýna 383/33, Praha 4, Michle, 14000, CZ	12.03.2024
398046	YouCanSell s.r.o. v likvidaci, Dělnická 776/5, Praha 7, Holešovice, 17000, CZ	Check-in services s.r.o., Sokolská 1614/64, Praha 2, Nové Město, 12000, CZ	07.03.2024
400941	SOLID LEGAL, advokátní kancelář, s.r.o., 28. října 1727/108, Ostrava, Moravská Ostrava, 70200, CZ	Prague Special Tours s.r.o., Bílkova 855/19, Praha 1, Staré Město, 11000, CZ	11.03.2024

## Změny v údajích o vlastnících ochranných známek

Kapitola obsahuje ochranné známky, u kterých byla v rejstříku ochranných známek vyznačena změna v údajích o vlastnících ve smyslu ustanovení § 27 odst. 2 a 7 zákona č. 441/2003 Sb.

Číslo zápisu (111)	Vlastník (730)	S účinností od (580)
103966	Allied Domecq Spirits & Wine Limited, 20 Montford Place, Kennington, London, SE11 5DE, GB	11.03.2024
159262	Allied Domecq Spirits & Wine Limited, 20 Montford Place, Kennington, London, SE11 5DE, GB	11.03.2024
164936	Allied Domecq Spirits & Wine Limited, 20 Montford Place, Kennington, London, SE11 5DE, GB	11.03.2024
166540	Allied Domecq Spirits & Wine Limited, 20Montford Place, Kennington, London, SE11 5DE, GB	11.03.2024
181881	Austrotherm GmbH, Peter Schmid-Gasse 1, Pinkafeld, AT	06.03.2024
186830	SANITAS spol. s r.o., Priemyselná 9054/9, Myjava, 90701, SK	07.03.2024
189002	VUMS LEGEND, spol. s r.o., Muchova 240/6, Praha 6, Dejvice, 16000, CZ	06.03.2024
195713	Allied Domecq Spirits & Wine Limited, 20 Montford Place, Kennington, London, SE11 5DE, GB	11.03.2024
215814	Allied Domecq Spirits & Wine Limited, 20 Montford Place, Kennington, London, SE11 5DE, GB	11.03.2024
216507	Allied Domecq Spirits & Wine Limited, 20 Montford Place, Kennington, London, SE11 5DE, GB	11.03.2024
246023	Allied Domecq Spirits & Wine Limited, 20 Montford Place, Kennington, London, SE11 5DE, GB	11.03.2024
246024	Allied Domecq Spirits & Wine Limited, 20 Montford Place, Kennington, London, SE11 5DE, GB	11.03.2024
253049	Allied Domecq Spirits & Wine Limited, 20 Montford Place, Kennington, London, SE11 5DE, GB	11.03.2024
268758	Taiko Chemical Industries Sdn Bhd, Menara Taiko, No. 5, Jalan Sultan Nazrin Shah, 30250 Ipoh, Perak Darul Ridzuan, MY	11.03.2024
276564	Schick Jan, V rovinách 1169/56, Praha 4, Podolí, 14000, CZ	11.03.2024
340427	Jelenová Zdeňka Ing., Ješín 8, Velvary, 27324, CZ	07.03.2024
341186	Filipi Pavlína Ing., Česká 4969, Zlín, 76005, CZ	07.03.2024
341192	Lstibůrková Tereza Ing. Arch., Gorkého 565, Chrudim, Chrudim IV, 53701, CZ	11.03.2024
342129	Králová Zuzana MgA., 222, Chrást, 28914, CZ	11.03.2024
343714	Filipi Pavlína Ing., Česká 4969, Zlín, 76005, CZ	07.03.2024
346756	Halamka Zdeněk, Družstevní 420/17, Hradec Králové, Pražské Předměstí, 50002, CZ	06.03.2024
352689	Angus grill meat, s.r.o., Pražská 311/23, Plzeň, Vnitřní Město, 30100, CZ	07.03.2024
398637	Detectair Technologies, s. r. o., Trojičné námestie 7, 821 06 Bratislava, Podunajské Biskupice, SK	12.03.2024