

### Číselné INID kódy pro označování bibliografických dat technických řešení

### INID Codes for the identification of bibliographic data of technical solutions

(Standard WIPO ST. 9 a ST. 80)

(11)	číslo patentu/zápisu/osvědčení	(11)	Number of the patent/registration/certification
(15)	datum zápisu průmyslového vzoru	(15)	Industrial design registration date
(21)	číslo přihlášky/žádosti	(21)	Application number
(22)	datum podání přihlášky/žádosti	(22)	Date of application filing
(23)	údaje o výstavní prioritě	(23)	Exhibition priority data
(28)	počet průmyslových vzorů	(28)	Number of industrial designs included in the application
(31)	číslo prioritní přihlášky	(31)	Number of priority application
(32)	datum podání prioritní přihlášky	(32)	Filing date of priority application
(33)	země priority	(33)	Priority country
(40)	datum zveřejnění přihlášky vynálezu	(40)	Date of publication of patent application
(45)	datum zveřejnění zapsaného průmyslového vzoru	(45)	Publication date of the registered industrial design
(47)	datum zveřejnění udělení patentu a zápisu užitého vzoru, datum zápisu užitého vzoru, datum oznámení udělení evropského patentu v Evropském patentovém věstníku	(47)	Publication date of patent granting and publication date of utility model registration, registration date of utility model, publication date of European patent granting in the European patent bulletin
(51)	mezinárodní patentové třídění/Locarnské třídění průmyslových vzorů	(51)	International Patent Classification/ Locarno Classification for Industrial Designs
(54)	Název	(54)	Title
(55)	vyobrazení průmyslového vzoru	(55)	Reproduction of the industrial design
(57)	Anotace	(57)	Abstract
(68)	číslo základního patentu	(68)	Number of the basic patent
(71)	označení přihlašovatele/žadatele	(71)	Applicant
(72)	označení původce	(72)	Inventor
(73)	označení majitele/vlastníka	(73)	Owner
(74)	označení zástupce	(74)	Attorney's name and address
(86)	číslo mezinárodní přihlášky	(86)	International application number
(87)	číslo mezinárodního zveřejnění	(87)	International publication number
(92)	datum a číslo první registrace přípravku pro Českou republiku	(92)	Date and number(s) of the first authorization to market the product in the CZ
(93)	datum, číslo a země první registrace přípravku v rámci Společenství	(93)	Date, number(s) and country of the first authorization to market the product in the EEC
(94)	doba platnosti osvědčení	(94)	Term of certification validity
(95)	označení a typ přípravku	(95)	Name of the product and product type
(96)	datum podání a číslo evropské patentové přihlášky	(96)	European patent application filing date and number
(97)	datum zveřejnění a číslo zveřejnění evropské patentové přihlášky v Evropském patentovém věstníku	(97)	European patent application publication date and publication number in the European patent bulletin

### Číselné INID kódy pro označování bibliografických dat technických řešení

### INID Codes for the identification of bibliographic data of technical solutions

(Standard WIPO ST.50)

(15)	Informace o opravě	(15)	Correction information
(48)	Datum publikace opraveného dokumentu	(48)	Date of issuance of a corrected document

### Číselné INID kódy pro označování bibliografických dat ochranných známek

### INID codes and minimum required for the identification Of bibliographics data relating to marks

(Standard WIPO ST.60)

(111)	Číslo zápisu ochranné známky (registrace)	(111)	Number of registration
(151)	Datum zápisu ochranné známky	(151)	Date of the registration
(210)	Číslo přihlášky ochranné známky (spisu)	(210)	Number of the application
(220)	Datum podání přihlášky	(220)	Date of filing of the application
(320)	Datum vzniku práva přednosti	(320)	Date of the first application
(442)	Datum zveřejnění přihlášky po průzkumu	(442)	Date of the publication of the examined application
(450)	Datum zveřejnění zápisu ochranné známky ve Věstníku	(450)	Date of publication of the registration
(510)	Seznam výrobků a služeb	(510)	List of goods and/or services
(511)	Číslo třídy výrobků a služeb	(511)	Number of the class of goods and/or services
(526)	Omezení rozsahu ochrany o prvek	(526)	Disclaimer
(540)	Znění nebo vyobrazení ochranné známky	(540)	Reproduction of the mark
(551)	Kolektivní/certifikační ochranná známka	(551)	Collective/certification mark
(552)	Ochranná známka poziční / se vzorem	(552)	Position mark or Pattern mark
(553)	Ochranná známka multimediální / pohybová	(553)	Motion mark or Multimedia mark
(554)	Ochranná známka prostorová	(554)	Three-dimensional mark
(555)	Ochranná známka holografická	(555)	Hologram mark
(556)	Ochranná známka zvuková	(556)	Sound mark
(557)	Ochranná známka čichová	(557)	Olfactory mark
(558)	Ochranná známka tvořená pouze barvou nebo kombinací barev	(558)	Mark consisting exclusively of one or several colours
(559)	Ochranná známka jiná	(559)	Other type of mark

(580)	Datum zápisu jakékoliv transakce v souvislosti s přihláškou nebo zápisem ochranné známky do rejstříku, např. změna majitele, změna jména nebo adresy, vzdání se práv k ochranné známce atd. (účinnost)	(580)	Date of recording of any kind of transaction in respect of applications or registrations (e.g. change in ownership, change in name or address, renunciation, termination of protection)
(591)	Údaje o barevnosti ochranné známky	(591)	Information concerning colour claimed
(592)	Ochranná známka slovní	(592)	Word mark
(593)	Ochranná známka obrazová	(593)	Figurative mark
(594)	Ochranná známka kombinovaná slovní a grafická	(594)	Combined word and figurative mark
(730)	Přihlašovatel/vlastník ochranné známky	(730)	The applicant or the holder of the mark
(740)	Zástupce	(740)	Name and address of the representative
(770)	Jméno a adresa dřívějšího přihlašovatele nebo vlastníka (v případě změny vlastnictví)	(770)	Name and address of the previous applicant or holder (in case of change in ownership)
(791)	Jméno a adresa nabyvatele licence	(791)	Name and address of the licensee
(793)	Podmínky a omezení licence	(793)	Indication of conditions and/or restrictions under the license
(800)	Mezinárodní zápis ochranné známky	(800)	International registration

## Kódy pro kódování záhlaví oznámení publikovaných ve Věstníku

(Standard WIPO ST. 17)

BB9A	zveřejněné přihlášky vynálezů	MK1K	zánik užitého vzoru uplynutím doby platnosti
FG1K	zapsané užité vzory	MK4A	zánik patentů uplynutím doby platnosti
FG4A	udělené patenty	MK4F	zánik autorských osvědčení uplynutím doby platnosti
FG4Q	zapsané průmyslové vzory	MK4Q	zánik průmyslového vzoru uplynutím doby ochrany
LD3K	částečný výmaz užitého vzoru	MM4A	zánik patentů pro nezaplacení ročních poplatků
LD4Q	částečný výmaz průmyslového vzoru	MM4F	zánik autorských osvědčení pro nezaplacení ročních poplatků
MA4A	zánik patentu vzdáním se	ND1K	prodloužení platnosti užitého vzoru
MA4F	zánik autorských osvědčení vzdáním se	ND4Q	obnova doby ochrany průmyslového vzoru
MC3K	výmaz užitého vzoru	PA4A	změna autorského osvědčení na patent
MC4A	zrušení patentu	PC9A	změna dispozičního práva k vynálezu
MC4F	zrušení autorského osvědčení	PD1K	převod práv a ostatní změny majitelů užitého vzoru
MC4Q	výmaz průmyslového vzoru	PD4A	převod práv a ostatní změny majitelů patentů
MH1K	zánik užitého vzoru vzdáním se	PD4Q	převod práv a ostatní změny vlastníků průmyslových vzorů
MH4A	částečné zrušení patentu	QA9A	nabídka licence
MH4F	částečné zrušení autorského osvědčení	SB4A	zapsané patenty do rejstříku po odtajnění
MH4Q	zánik průmyslového vzoru vzdáním se	SB4F	zapsaná autorská osvědčení do rejstříku po odtajnění

## Opravy Změny Různé

### Opravy u přihlášek vynálezů s žádostí o udělení patentu

HA9A	jmenování vynálezce	HG9A	oprava chyb v třídění
HB9A	oprava jmen	HH9A	oprava nebo změna všeobecně
HC9A	změna jmen	HK9A	tiskové chyby v úředních věstnících
HD9A	oprava adres		
HE9A	změna adres		
HF9A	oprava dat		

### Opravy ochranných dokumentů

Patenty	autorská osvědčení	užité vzory	průmyslové vzory	
TA4A	TA4F	TA1K	TA4Q	jmenování vynálezce
TB4A	TB4F	TB1K	TB4Q	oprava jmen
TC4A	TC4F	TC1K	TC4Q	změna jmen
TD4A	TD4F	TD1K	TD4Q	oprava adres
TE4A	TE4F	TE1K	TE4Q	změna adres
TF4A	TF4F	TF1K	TF4Q	oprava dat
TG4A	TG4F	TG1K	TG4Q	oprava chyb v třídění
TH4A	TH4F	TH1K	TH4Q	oprava nebo změna všeobecně
TK9A	TK9F	TK1K	TK4Q	tiskové chyby v úřed. věstnících

### **Kódy pro označování zemí a mezinárodních organizací použité ve věstníku**

AT	Rakousko
BE	Belgie
CA	Kanada
CH	Švýcarsko
CN	Čína
CY	Kypr
CZ	Česká republika
CZ	Česká republika
DE	Spolková republika Německo
FR	Francie
HR	Chorvatsko
IL	Izrael
IN	Indie
IT	Itálie
KR	Korejská republika
LU	Lucembursko
NL	Nizozemsko
PL	Polsko
RS	Srbsko
SK	Slovensko
TW	Tchaj-wan
US	Spojené státy americké

### **Kódy pro označování států USA použité ve věstníku**

AL	Alabama
CA	California
CT	Connecticut
IN	Indiana
MN	Minnesota
NJ	New Jersey
NY	New York
OH	Ohio
PA	Pennsylvania
RI	Rhode Island
VA	Virginia

**BB9A**

**Zveřejněné přihlášky vynálezů - přehled podle čísel přihlášek**

Dále uvedené přihlášky vynálezů byly zveřejněny dnem, uvedeným ve Věstníku podle zákona č. 527/1990 Sb., o vynálezech a zlepšovacích návrzích, ve znění pozdějších předpisů, a jsou k dispozici v patentové knihovně Úřadu průmyslového vlastnictví, Antonína Čermáka 2a, 160 68, Praha 6.

(21)	(51)	(2006.01)	(21)	(51)	(2006.01)
2022-347	<b>C 22 B 11/00</b>		2022-397	<b>C 12 N 7/00</b>	
2022-351	<b>A 63 H 33/12</b>		2023-262	<b>B 65 G 27/00</b>	
2022-354	<b>B 09 B 3/40</b>		2023-271	<b>B 03 C 3/36</b>	
2022-395	<b>C 12 N 7/00</b>				

**Zveřejněné přihlášky vynálezů - řazené podle MPT**

- (51) **A63H 33/12** (2006.01)  
**A63H 33/26** (2006.01)  
**G09B 23/24** (2006.01)
- (21) **2022-351**  
(71) Ošmera Pavel prof. Ing., CSc., Valchov, CZ  
(72) Ošmera Pavel prof. Ing., CSc., Valchov, CZ  
(54) **Stavebnice s prstenci a koulemi**  
(22) 24.08.2022  
(57) Stavebnice s prstenci a koulemi obsahuje jako základní stavební prvky: prstence (4, 5, 12), koule (13, 28), spojovací tyče (15) a šípky (14). Dva prstence (4, 5, 12) spojuje buď šroub (17) s maticí (16), nebo dva magnety (10, 11). Úhel mezi prstenci je určen pomocí dvou směrových kolíků (8, 9). Mezi prstenci jsou spojovací magnety orientované tak, že severní pól (6) v jednom prstenci je naproti jižnímu pólu (7) v druhém prstenci. Koule (28) je sestavena ze dvou polokoulí (29, 30), které mají jeden až čtyři otvory (31), přičemž všechny otvory (31) směřují do středu koule (28). Polokoule (29, 30) mají na obvodu orientační značky (33) a ve středu otvor pro středový kolík (32). Koule (13, 28) s prstenci (4, 5, 12) jsou spojeny pomocí spojovací tyče (15). Na spojovací tyči (15) jsou šípky (14). Prstence (12) mohou být spojeny pomocí středových otvorů (34).

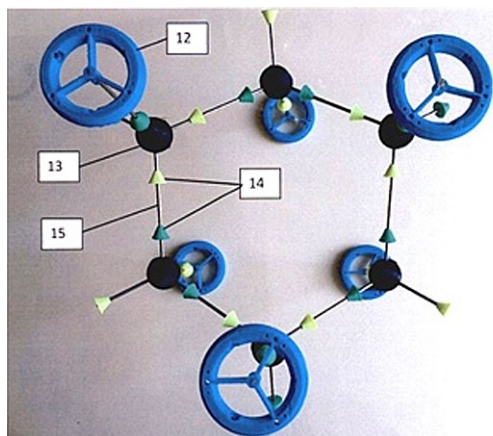

- (51) **B03C 3/36** (2006.01)  
(21) **2023-271**  
(71) ZVVZ GROUP, a.s., Milevsko, CZ  
(72) Malec Ireneusz Ing., Krakov, PL  
(54) **Elektrostatický odlučovač prachu z proudu plynu**  
(22) 18.07.2023  
(57) Elektrostatický odlučovač (1) prachu z proudu (F) plynu, zahrnující vstupní část (2) s alespoň jedním zařízením (3) pro distribuci plynu zahrnujícím distribuční panely (4) v plném nebo děrovaném provedení, pro snížení koncentrace prachových částic, pro snížení tlakové ztráty a pro řízení rychlostního profilu proudění proudu (F) plynu, dále zahrnující hlavní odlučovací skříň (7) s alespoň jednou soustavou (8) elektrod, dále zahrnující alespoň jeden zásobník (9) odloučeného prachu s alespoň jednou přepážkou (24) a také výstupní část (10), přičemž mezi spodními okraji (5) distribučních panelů (4) tvořících zařízení (3) pro distribuci plynu a spodní nakloněnou stěnou (6) vstupní části (2) je vytvořena horizontální mezera (11), vyznačující se tím, že zařízení (3) pro distribuci plynu je

tvořeno soustavou vertikálně nebo šikmo uspořádaných distribučních panelů (4), mezi nimiž jsou vytvořeny svislé nebo šikmé štěrby (12) pro průchod proudu (F) plynu do hlavní odlučovací skříně (7).

- (74) artpatent, advokátní kancelář s.r.o., Dukelských hrdinů 976/12, Praha 7, Holešovice, 17000

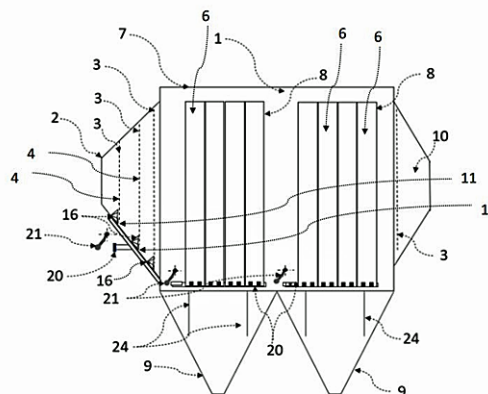

- (51) **B09B 3/40** (2022.01)  
**B09B 3/70** (2022.01)  
**B09B 101/85** (2022.01)
- (21) **2022-354**  
(71) Vysoká škola báňská-Technická univerzita Ostrava, Ostrava, Poruba, CZ  
Dvořáček Josef Jan Ing., Vřesina, CZ  
(72) Dvořáček Josef Jan Ing., Vřesina, CZ  
Bartusek Stanislav Dr. Ing., Šilheřovice, CZ  
(54) **Způsob přeměny kontaminované dřevní hmoty a technologie k provádění tohoto způsobu**  
(22) 25.08.2022  
(57) Způsob přeměny kontaminované dřevní hmoty a technologie k provádění tohoto způsobu představuje zpracování kontaminované dřevní hmoty prostřednictvím hydrotermálního procesu s využitím podkritického režimu autoklávy (2), filtrace, aktivace, neutralizace a sušení. Proces je možné využít pro zpracování suchého i nevysušeného organického materiálu. Výsledkem tohoto zpracování je aktivovaný uhlík, vhodný pro přímé užití nebo pro další zpracování. Tento proces je vhodný zejména, nikoliv však výhradně, pro zpracování dřevěných železničních pražců nebo telegrafních sloupů.
- (74) Vysoká škola báňská-Technická univerzita Ostrava, 17. listopadu 2172/15, Ostrava, Poruba, 70800
- (51) **B65G 27/00** (2006.01)  
**B65G 27/02** (2006.01)  
**B65G 27/04** (2006.01)
- (21) **2023-262**  
(71) ROBOTERM spol. s r.o., Chotěboř, CZ  
(72) Calta Jindřich Ing., Sedletín, CZ  
(54) **Vibrační dopravník pro přepravu a/nebo třídění a/nebo řazení materiálů nebo dílů, zejména pro použití ve výrobní lince**

- (22) 11.07.2023  
(57) Vynález se týká vibračního dopravníku (1) pro přepravu a/nebo třídění a/nebo řazení materiálů nebo dílů, zejména pro použití ve výrobní lince. Dráha vibračního dopravníku (1) se pohybuje po eliptické trajektorii a zdroj kmitavého pohybu jsou dva vibromotory (4, 4') uspořádané na protilehlých stranách vibračního dopravníku (1), přičemž středy (m, m') jsou umístěné symetricky vůči středu (c) vibračního dopravníku (1), osy (o, o') vibromotorů (4, 4') svírají s hlavní příčnou rovinou (y-z) vibračního dopravníku (1) úhel  $\alpha$  ležící v rozmezí od 0° do 90°, hlavní podélná rovina (x-z) vibračního dopravníku (1) je kolmá na spojnici středů (m, m') vibromotorů (4, 4') a osy (o, o') vibromotorů (4, 4') svírají s hlavní podélnou rovinou (x-z) vibračního dopravníku (1) nenulový ostrý úhel  $\beta$ .

- (74) artpatent, advokátní kancelář s.r.o., Dukelských hrdinů 976/12, Praha 7, Holešovice, 17000

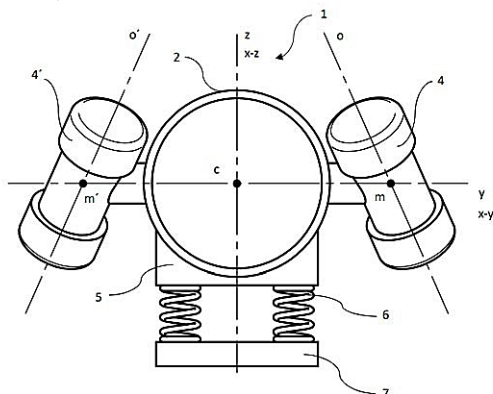

- (51) *C12N 7/00* (2006.01)  
*A01N 63/40* (2020.01)  
*A01P 1/00* (2006.01)  
(21) **2022-395**  
(71) Biologické centrum AV ČR, v. v. i., České Budějovice, České Budějovice 2, CZ  
(72) Petrzik Karel prof. RNDr., CSc., Nedabyle, CZ  
Brázdová Sára Ing., České Budějovice, České Budějovice 5, CZ  
(54) **Kmen bakteriofága Xe\_NED111, přípravek na bázi tohoto kmene bakteriofága a jejich použití proti onemocnění bakteriální skvrnitosti rajčete a papriky**  
(22) 20.09.2022  
(57) Řešení se týká kmene bakteriofága uloženého v Polské sbírce mikroorganismů Institutu imunologie a experimentální terapie, Polská akademie věd, Vratislav, ul. Weigla 12, pod přírůstkovým číslem Xe\_NED111. Kmen bakteriofága může být použit proti bakteriím způsobujícím skvrnitost rajčete a papriky. Řešení se dále týká přípravku proti bakteriím způsobujícím skvrnitost rajčete a papriky, který obsahuje kmen bakteriofága Xe\_NED111 o koncentraci alespoň 10<sup>6</sup> PFU/ml.

Přípravek může dále obsahovat kmen bakteriofága Xe\_PB119 a dále kmen bakteriofága Phi966.

- (74) artpatent, advokátní kancelář s.r.o., Dukelských hrdinů 976/12, Praha 7, Holešovice, 17000

- (51) *C12N 7/00* (2006.01)  
*A01N 63/40* (2020.01)  
*A01P 1/00* (2006.01)  
(21) **2022-397**  
(71) Biologické centrum AV ČR, v. v. i., České Budějovice, České Budějovice 2, CZ  
(72) Petrzik Karel prof. RNDr., CSc., Nedabyle, CZ  
Brázdová Sára Ing., České Budějovice, České Budějovice 5, CZ  
(54) **Kmen bakteriofága Xe\_PB119, přípravek na bázi tohoto kmene bakteriofága a jejich použití proti onemocnění bakteriální skvrnitosti rajčete a papriky**

- (22) 20.09.2022  
(57) Řešení se týká kmene bakteriofága uloženého v Polské sbírce mikroorganismů Institutu imunologie a experimentální terapie, Polská akademie věd, Vratislav, ul. Weigla 12, pod přírůstkovým číslem Xe\_PB119. Kmen bakteriofága může být použit proti bakteriím způsobujícím skvrnitost rajčete a papriky. Řešení se dále týká přípravku proti bakteriím způsobujícím skvrnitost rajčete a papriky, který obsahuje kmen bakteriofága Xe\_PB119 o koncentraci alespoň 10<sup>6</sup> PFU/ml. Přípravek může dále obsahovat kmen bakteriofága Xe\_NED111 a dále kmen bakteriofága Phi966.

- (74) artpatent, advokátní kancelář s.r.o., Dukelských hrdinů 976/12, Praha 7, Holešovice, 17000

- (51) *C22B 11/00* (2006.01)  
*C22B 11/06* (2006.01)  
*C22B 60/02* (2006.01)  
*C22B 3/06* (2006.01)  
*C22B 3/08* (2006.01)  
*C22B 3/10* (2006.01)  
*C22B 3/24* (2006.01)  
(21) **2022-347**  
(71) Meretukov Marat, Doktor technických věd, Praha 5, CZ  
(72) Meretukov Marat, Doktor technických věd, Praha 5, CZ  
(54) **Hydrometalurgická bezkyanidová metoda pro společnou těžbu uranu a zlata z rud, koncentrátů a skládek**  
(22) 22.08.2022  
(57) Hydrometalurgický bezkyanidový způsob společné těžby zlata a uranu z rud, koncentrátů nebo skládek je založený na úpravě drceného materiálu vodným roztokem minerální kyseliny obsahujícím komplexotvorná činidla a oxidační činidla, čímž se vytvoří roztok obsahující uran a zlato, ze kterého jsou tyto kovy extrahovány společně nebo postupně pomocí uhlíkové nebo iontoměničové sorpce.

### Zveřejněné přihlášky vynálezů - přehled podle třídících znaků

(51)		(21)		(51)		(21)
A 01 N 63/40	(2020.01)	2022-395		B 65 G 27/04	(2006.01)	2023-262
A 01 N 63/40	(2020.01)	2022-397		C 22 B 3/06	(2006.01)	2022-347
A 01 P 1/00	(2006.01)	2022-395		C 22 B 3/08	(2006.01)	2022-347
A 01 P 1/00	(2006.01)	2022-397		C 22 B 3/10	(2006.01)	2022-347
A 63 H 33/26	(2006.01)	2022-351		C 22 B 3/24	(2006.01)	2022-347
B 09 B 3/70	(2022.01)	2022-354		C 22 B 11/06	(2006.01)	2022-347
B 09 B 101/85	(2022.01)	2022-354		C 22 B 60/02	(2006.01)	2022-347
B 65 G 27/02	(2006.01)	2023-262		G 09 B 23/24	(2006.01)	2022-351

### Seznam přihlašovatelů zveřejněných přihlášek vynálezů

(71)	(21)	(51)		(71)	(21)	(51)	
Biologické centrum AV ČR, v. v. i., České Budějovice, České Budějovice 2, CZ	2022-395	<b>C 12 N 7/00</b>	(2006.01)	Vysoká škola báňská-Technická univerzita Ostrava, Ostrava, Poruba, CZ	2022-354	<b>B 09 B 3/40</b>	(2022.01)
Biologické centrum AV ČR, v. v. i., České Budějovice, České Budějovice 2, CZ	2022-397	<b>C 12 N 7/00</b>	(2006.01)	ZVVZ GROUP, a.s., Milevsko, CZ	2023-271	<b>B 03 C 3/36</b>	(2006.01)
ROBOTERM spol. s r.o., Chotěboř, CZ	2023-262	<b>B 65 G 27/00</b>	(2006.01)	Meretukov Marat, Doktor technických věd, Praha 5, CZ	2022-347	<b>C 22 B 11/00</b>	(2006.01)
				Ošmera Pavel prof. Ing., CSc., Valchov, CZ	2022-351	<b>A 63 H 33/12</b>	(2006.01)

## FG4A

## Udělené patenty - přehled podle čísel patentů

V období uzávěrky tohoto čísla Věstníku udělil Úřad průmyslového vlastnictví tyto patenty.

(11)	(51)		(11)	(51)		(11)	(51)	
309956	<b>B 60 Q 1/04</b>	(2006.01)	309959	<b>B 60 Q 1/26</b>	(2006.01)	309962	<b>B 65 G 27/00</b>	(2006.01)
309957	<b>B 60 Q 1/26</b>	(2006.01)	309960	<b>C 12 N 7/00</b>	(2006.01)	309963	<b>B 03 C 3/36</b>	(2006.01)
309958	<b>A 47 J 27/14</b>	(2006.01)	309961	<b>C 12 N 7/00</b>	(2006.01)			

## FG4A

## Udělené patenty - přehled podle MPT

(51)	<b>A47J 27/14</b>	(2006.01)	(74)	Dobroslav Musil a partneři s.r.o., Zábřdovická 917/11b, Brno, Zábřdovice, 61500	
	<b>A47J 36/00</b>	(2006.01)			
	<b>A47J 27/00</b>	(2006.01)			
(11)	309958		(51)	<b>B60Q 1/26</b>	(2006.01)
(40)	21.04.2021			<b>F16B 5/06</b>	(2006.01)
(21)	<b>2020-540</b>			<b>F16B 21/08</b>	(2006.01)
(73)	RATIONAL WITTENHEIM SAS, 68270 WITTENHEIM, FR		(11)	309959	
(72)	Lingenheil Markus, 68270 WITTENHEIM, FR		(40)	10.05.2023	
	Magoc Rainer, 68270 WITTENHEIM, FR		(21)	<b>2021-490</b>	
(54)	<b>Vana kuchyňského spotřebiče a způsob její výroby</b>		(73)	ŠKODA AUTO A.S., MLADÁ BOLESLAV, MLADÁ BOLESLAV II, CZ	
(32)	08.10.2019		(72)	Stránský Jiří Ing., Mnichovo Hradiště, CZ	
(31)	10 2019 127 028.6			Vinklárěk David Ing., Turnov, CZ	
(33)	DE		(54)	<b>Upevňovací sestava</b>	
(22)	01.10.2020		(22)	25.10.2021	
(74)	KOREJZOVA LEGAL v.o.s., JUDr. Petra Sauvage de Brantes, Korunní 810/104, Praha 10, Vinohrady, 10100				
(51)	<b>B03C 3/36</b>	(2006.01)	(51)	<b>B65G 27/00</b>	(2006.01)
(11)	309963			<b>B65G 27/02</b>	(2006.01)
(40)	06.03.2024			<b>B65G 27/04</b>	(2006.01)
(21)	<b>2023-271</b>		(11)	309962	
(73)	ZVVZ GROUP, a.s., Milevsko, CZ		(40)	06.03.2024	
(72)	Malec Ireneusz Ing., Krakov, PL		(21)	<b>2023-262</b>	
(54)	<b>Elektrostatický odlučovač prachu z proudu plynu</b>		(73)	ROBOTERM spol. s r.o., Chotěboř, CZ	
(22)	18.07.2023		(72)	Calta Jindřich Ing., Sedletín, CZ	
(74)	artpatent, advokátní kancelář s.r.o., Dukelských hrdinů 976/12, Praha 7, Holešovice, 17000		(54)	<b>Vibrační dopravník pro přepravu a/nebo třídění a/nebo řazení materiálů nebo dílů, zejména pro použití ve výrobní lince</b>	
			(22)	11.07.2023	
			(74)	artpatent, advokátní kancelář s.r.o., Dukelských hrdinů 976/12, Praha 7, Holešovice, 17000	
(51)	<b>B60Q 1/04</b>	(2006.01)	(51)	<b>C12N 7/00</b>	(2006.01)
	<b>F21S 41/365</b>	(2018.01)		<b>A01N 63/40</b>	(2020.01)
(11)	309956			<b>A01P 1/00</b>	(2006.01)
(40)	20.05.2020		(11)	309960	
(21)	<b>2018-625</b>		(40)	06.03.2024	
(73)	PO LIGHTING CZECH s.r.o., Šenov u Nového Jičína, CZ		(21)	<b>2022-395</b>	
(72)	Doppalapudi Balaji, Andhrapradesh, IN		(73)	Biologické centrum AV ČR, v. v. i., České Budějovice, České Budějovice 2, CZ	
	Ferbas Petr, Bohuňovice, CZ		(72)	Petrzik Karel prof. RNDr., CSc., Nedabyle, CZ	
	Shan Nitesh, Rajasthan, PIN 303701, IN			Brázdová Sára Ing., České Budějovice, České Budějovice 5, CZ	
	Jain Pankaj, Pashan, Pune, Maharashtra, PIN 411021, IN		(54)	<b>Kmen bakteriofága Xe_NED111, přípravek na bázi tohoto kmene bakteriofága a jejich použití proti onemocnění bakteriální skvrnitosti rajčete a papriky</b>	
(54)	<b>Světlomet pro motorová vozidla</b>		(22)	20.09.2022	
(22)	13.11.2018		(74)	artpatent, advokátní kancelář s.r.o., Dukelských hrdinů 976/12, Praha 7, Holešovice, 17000	
(74)	Dobroslav Musil a partneři s.r.o., Zábřdovická 917/11b, Brno, Zábřdovice, 61500				
(51)	<b>B60Q 1/26</b>	(2006.01)	(51)	<b>C12N 7/00</b>	(2006.01)
	<b>B60Q 3/12</b>	(2017.01)		<b>A01N 63/40</b>	(2020.01)
	<b>B60Q 3/20</b>	(2017.01)		<b>A01P 1/00</b>	(2006.01)
	<b>G02B 3/02</b>	(2006.01)	(11)	309961	
(11)	309957		(40)	06.03.2024	
(40)	09.12.2020		(21)	<b>2022-397</b>	
(21)	<b>2019-329</b>		(73)	Biologické centrum AV ČR, v. v. i., České Budějovice, České Budějovice 2, CZ	
(73)	PO LIGHTING CZECH s.r.o., Šenov u Nového Jičína, CZ		(72)	Petrzik Karel prof. RNDr., CSc., Nedabyle, CZ	
(72)	Gloss Tomáš Ing., Vítkov, CZ				
	Hruška Jakub Ing. RNDr., Ph.D., Hlučín, CZ				
(54)	<b>Projekční modul vozidla a objemová čočka pro něj</b>				
(22)	28.05.2019				

(54) Brázdrová Sára Ing., České Budějovice, České Budějovice 5, CZ  
**Kmen bakteriofága Xe\_PB119, přípravek na bázi tohoto kmene bakteriofága a jejich použití proti onemocnění bakteriální skvrnitosti rajčete a papriky**  
(22) 20.09.2022

(74) artpatent, advokátní kancelář s.r.o., Dukelských hrdinů 976/12, Praha 7, Holešovice, 17000

### Seznam majitelů udělených patentů

(73)	(11)	(51)	(2006.01)	(73)	(11)	(51)	(2006.01)
Biologické centrum AV ČR, v. v. i., České Budějovice, České Budějovice 2, CZ	309960	<i>C 12 N 7/00</i>		RATIONAL Wittenheim SAS, 68270 Wittenheim, FR	309958	<i>A 47 J 27/14</i>	
Biologické centrum AV ČR, v. v. i., České Budějovice, České Budějovice 2, CZ	309961	<i>C 12 N 7/00</i>	(2006.01)	ROBOTERM spol. s r.o., Chotěboř, CZ	309962	<i>B 65 G 27/00</i>	(2006.01)
PO LIGHTING CZECH s.r.o., Šenov u Nového Jičína, CZ	309956	<i>B 60 Q 1/04</i>	(2006.01)	Škoda Auto a.s., Mladá Boleslav, Mladá Boleslav II, CZ	309959	<i>B 60 Q 1/26</i>	(2006.01)
PO LIGHTING CZECH s.r.o., Šenov u Nového Jičína, CZ	309957	<i>B 60 Q 1/26</i>	(2006.01)	ZVVZ GROUP, a.s., Milevsko, CZ	309963	<i>B 03 C 3/36</i>	(2006.01)



## Udělené evropské patenty

Evropský patentový úřad udělil následující evropské patenty s účinkem pro Českou republiku. Tyto patenty mohou být zrušeny nebo zachovány v pozměněném znění Evropským patentovým úřadem v řízení o odporu. K tomu, aby nabyl evropský patent účinnosti na území České republiky, je třeba, aby byl Úřadu předložen ve stanovené lhůtě překlad patentového spisu do českého jazyka (§ 35c odst. 2 až 4 zákona č. 527/1990 Sb., v platném znění).

(97) EP 1585240	(47) 21.02.2024	(97) EP 3045008	(47) 21.02.2024	(97) EP 3191590	(47) 21.02.2024	(97) EP 3315863	(47) 21.02.2024
(97) EP 1783205	(47) 21.02.2024	(97) EP 3052867	(47) 21.02.2024	(97) EP 3191814	(47) 21.02.2024	(97) EP 3317458	(47) 21.02.2024
(97) EP 2405840	(47) 21.02.2024	(97) EP 3053072	(47) 21.02.2024	(97) EP 3194338	(47) 21.02.2024	(97) EP 3318202	(47) 21.02.2024
(97) EP 2433107	(47) 21.02.2024	(97) EP 3054185	(47) 21.02.2024	(97) EP 3195192	(47) 21.02.2024	(97) EP 3318519	(47) 21.02.2024
(97) EP 2436078	(47) 21.02.2024	(97) EP 3055457	(47) 21.02.2024	(97) EP 3195466	(47) 21.02.2024	(97) EP 3319557	(47) 21.02.2024
(97) EP 2442711	(47) 21.02.2024	(97) EP 3058471	(47) 21.02.2024	(97) EP 3199097	(47) 21.02.2024	(97) EP 3319698	(47) 21.02.2024
(97) EP 2454122	(47) 21.02.2024	(97) EP 3065909	(47) 21.02.2024	(97) EP 3200009	(47) 21.02.2024	(97) EP 3320303	(47) 21.02.2024
(97) EP 2454420	(47) 21.02.2024	(97) EP 3067632	(47) 21.02.2024	(97) EP 3201835	(47) 21.02.2024	(97) EP 3322968	(47) 21.02.2024
(97) EP 2466060	(47) 21.02.2024	(97) EP 3068310	(47) 21.02.2024	(97) EP 3201865	(47) 21.02.2024	(97) EP 3326953	(47) 21.02.2024
(97) EP 2524728	(47) 21.02.2024	(97) EP 3069632	(47) 21.02.2024	(97) EP 3202607	(47) 21.02.2024	(97) EP 3332309	(47) 21.02.2024
(97) EP 2528588	(47) 21.02.2024	(97) EP 3071356	(47) 21.02.2024	(97) EP 3202962	(47) 21.02.2024	(97) EP 3334793	(47) 21.02.2024
(97) EP 2539492	(47) 21.02.2024	(97) EP 3074780	(47) 21.02.2024	(97) EP 3204625	(47) 21.02.2024	(97) EP 3335408	(47) 21.02.2024
(97) EP 2550312	(47) 21.02.2024	(97) EP 3077858	(47) 21.02.2024	(97) EP 3206010	(47) 21.02.2024	(97) EP 3337270	(47) 21.02.2024
(97) EP 2587072	(47) 21.02.2024	(97) EP 3079603	(47) 21.02.2024	(97) EP 3207729	(47) 21.02.2024	(97) EP 3337819	(47) 21.02.2024
(97) EP 2601575	(47) 21.02.2024	(97) EP 3084518	(47) 21.02.2024	(97) EP 3207730	(47) 21.02.2024	(97) EP 3340024	(47) 21.02.2024
(97) EP 2642913	(47) 21.02.2024	(97) EP 3090540	(47) 21.02.2024	(97) EP 3212101	(47) 21.02.2024	(97) EP 3340638	(47) 21.02.2024
(97) EP 2669928	(47) 21.02.2024	(97) EP 3091550	(47) 21.02.2024	(97) EP 3214066	(47) 21.02.2024	(97) EP 3340805	(47) 21.02.2024
(97) EP 2699968	(47) 21.02.2024	(97) EP 3095414	(47) 21.02.2024	(97) EP 3218672	(47) 21.02.2024	(97) EP 3341702	(47) 21.02.2024
(97) EP 2707021	(47) 21.02.2024	(97) EP 3099258	(47) 21.02.2024	(97) EP 3219277	(47) 21.02.2024	(97) EP 3342715	(47) 21.02.2024
(97) EP 2739387	(47) 21.02.2024	(97) EP 3104674	(47) 21.02.2024	(97) EP 3221773	(47) 21.02.2024	(97) EP 3349304	(47) 21.02.2024
(97) EP 2746615	(47) 21.02.2024	(97) EP 3104793	(47) 21.02.2024	(97) EP 3221820	(47) 21.02.2024	(97) EP 3351080	(47) 21.02.2024
(97) EP 2748373	(47) 21.02.2024	(97) EP 3111609	(47) 21.02.2024	(97) EP 3228849	(47) 21.02.2024	(97) EP 3351912	(47) 21.02.2024
(97) EP 2759083	(47) 21.02.2024	(97) EP 3114900	(47) 21.02.2024	(97) EP 3230386	(47) 21.02.2024	(97) EP 3353544	(47) 21.02.2024
(97) EP 2765243	(47) 21.02.2024	(97) EP 3117037	(47) 21.02.2024	(97) EP 3233657	(47) 21.02.2024	(97) EP 3354639	(47) 21.02.2024
(97) EP 2773034	(47) 21.02.2024	(97) EP 3118380	(47) 21.02.2024	(97) EP 3234370	(47) 21.02.2024	(97) EP 3355570	(47) 21.02.2024
(97) EP 2781637	(47) 21.02.2024	(97) EP 3119276	(47) 21.02.2024	(97) EP 3239800	(47) 21.02.2024	(97) EP 3360048	(47) 21.02.2024
(97) EP 2785745	(47) 21.02.2024	(97) EP 3121359	(47) 21.02.2024	(97) EP 3242405	(47) 21.02.2024	(97) EP 3365211	(47) 21.02.2024
(97) EP 2797001	(47) 21.02.2024	(97) EP 3124104	(47) 21.02.2024	(97) EP 3242987	(47) 21.02.2024	(97) EP 3370277	(47) 21.02.2024
(97) EP 2799920	(47) 21.02.2024	(97) EP 3128240	(47) 21.02.2024	(97) EP 3249137	(47) 21.02.2024	(97) EP 3371604	(47) 21.02.2024
(97) EP 2804777	(47) 21.02.2024	(97) EP 3128338	(47) 21.02.2024	(97) EP 3249493	(47) 21.02.2024	(97) EP 3374538	(47) 21.02.2024
(97) EP 2812947	(47) 21.02.2024	(97) EP 3128630	(47) 21.02.2024	(97) EP 3251682	(47) 21.02.2024	(97) EP 3376227	(47) 21.02.2024
(97) EP 2821908	(47) 21.02.2024	(97) EP 3134045	(47) 21.02.2024	(97) EP 3259004	(47) 21.02.2024	(97) EP 3378482	(47) 21.02.2024
(97) EP 2829352	(47) 21.02.2024	(97) EP 3136319	(47) 21.02.2024	(97) EP 3265127	(47) 21.02.2024	(97) EP 3378722	(47) 21.02.2024
(97) EP 2838522	(47) 21.02.2024	(97) EP 3137270	(47) 21.02.2024	(97) EP 3265607	(47) 21.02.2024	(97) EP 3378962	(47) 21.02.2024
(97) EP 2858604	(47) 21.02.2024	(97) EP 3137649	(47) 21.02.2024	(97) EP 3270151	(47) 21.02.2024	(97) EP 3380045	(47) 21.02.2024
(97) EP 2892857	(47) 21.02.2024	(97) EP 3138318	(47) 21.02.2024	(97) EP 3270216	(47) 21.02.2024	(97) EP 3382639	(47) 21.02.2024
(97) EP 2900461	(47) 21.02.2024	(97) EP 3138541	(47) 21.02.2024	(97) EP 3270834	(47) 21.02.2024	(97) EP 3382721	(47) 21.02.2024
(97) EP 2925211	(47) 21.02.2024	(97) EP 3140978	(47) 21.02.2024	(97) EP 3271801	(47) 21.02.2024	(97) EP 3382929	(47) 21.02.2024
(97) EP 2927351	(47) 21.02.2024	(97) EP 3141304	(47) 21.02.2024	(97) EP 3273541	(47) 21.02.2024	(97) EP 3383582	(47) 21.02.2024
(97) EP 2928551	(47) 21.02.2024	(97) EP 3143204	(47) 21.02.2024	(97) EP 3275162	(47) 21.02.2024	(97) EP 3384312	(47) 21.02.2024
(97) EP 2928594	(47) 21.02.2024	(97) EP 3143457	(47) 21.02.2024	(97) EP 3276613	(47) 21.02.2024	(97) EP 3386609	(47) 21.02.2024
(97) EP 2928600	(47) 21.02.2024	(97) EP 3143603	(47) 21.02.2024	(97) EP 3279051	(47) 21.02.2024	(97) EP 3388321	(47) 21.02.2024
(97) EP 2932317	(47) 21.02.2024	(97) EP 3145501	(47) 21.02.2024	(97) EP 3279221	(47) 21.02.2024	(97) EP 3389394	(47) 21.02.2024
(97) EP 2934601	(47) 21.02.2024	(97) EP 3147823	(47) 21.02.2024	(97) EP 3279623	(47) 21.02.2024	(97) EP 3390188	(47) 21.02.2024
(97) EP 2941802	(47) 21.02.2024	(97) EP 3148728	(47) 21.02.2024	(97) EP 3280335	(47) 21.02.2024	(97) EP 3390582	(47) 21.02.2024
(97) EP 2945642	(47) 21.02.2024	(97) EP 3156865	(47) 21.02.2024	(97) EP 3281304	(47) 21.02.2024	(97) EP 3391411	(47) 21.02.2024
(97) EP 2947300	(47) 21.02.2024	(97) EP 3158649	(47) 21.02.2024	(97) EP 3283530	(47) 21.02.2024	(97) EP 3391604	(47) 21.02.2024
(97) EP 2959285	(47) 21.02.2024	(97) EP 3159636	(47) 21.02.2024	(97) EP 3284595	(47) 21.02.2024	(97) EP 3392703	(47) 21.02.2024
(97) EP 2960498	(47) 21.02.2024	(97) EP 3162670	(47) 21.02.2024	(97) EP 3285785	(47) 21.02.2024	(97) EP 3392917	(47) 21.02.2024
(97) EP 2964013	(47) 21.02.2024	(97) EP 3163630	(47) 21.02.2024	(97) EP 3285821	(47) 21.02.2024	(97) EP 3393600	(47) 21.02.2024
(97) EP 2966135	(47) 21.02.2024	(97) EP 3164175	(47) 21.02.2024	(97) EP 3286081	(47) 21.02.2024	(97) EP 3398102	(47) 21.02.2024
(97) EP 2967674	(47) 21.02.2024	(97) EP 3164680	(47) 21.02.2024	(97) EP 3288460	(47) 21.02.2024	(97) EP 3398227	(47) 21.02.2024
(97) EP 2972206	(47) 21.02.2024	(97) EP 3167268	(47) 21.02.2024	(97) EP 3288964	(47) 21.02.2024	(97) EP 3399173	(47) 21.02.2024
(97) EP 2972634	(47) 21.02.2024	(97) EP 3167995	(47) 21.02.2024	(97) EP 3293441	(47) 21.02.2024	(97) EP 3400202	(47) 21.02.2024
(97) EP 2974720	(47) 21.02.2024	(97) EP 3168361	(47) 21.02.2024	(97) EP 3294147	(47) 21.02.2024	(97) EP 3401605	(47) 21.02.2024
(97) EP 2978561	(47) 21.02.2024	(97) EP 3175196	(47) 21.02.2024	(97) EP 3294275	(47) 21.02.2024	(97) EP 3403235	(47) 21.02.2024
(97) EP 2989966	(47) 21.02.2024	(97) EP 3178589	(47) 21.02.2024	(97) EP 3298774	(47) 21.02.2024	(97) EP 3403753	(47) 21.02.2024
(97) EP 2992906	(47) 21.02.2024	(97) EP 3179945	(47) 21.02.2024	(97) EP 3301072	(47) 21.02.2024	(97) EP 3406850	(47) 21.02.2024
(97) EP 2994523	(47) 21.02.2024	(97) EP 3182512	(47) 21.02.2024	(97) EP 3301610	(47) 21.02.2024	(97) EP 3407036	(47) 21.02.2024
(97) EP 2999870	(47) 21.02.2024	(97) EP 3182847	(47) 21.02.2024	(97) EP 3303612	(47) 21.02.2024	(97) EP 3407239	(47) 21.02.2024
(97) EP 3003504	(47) 21.02.2024	(97) EP 3183196	(47) 21.02.2024	(97) EP 3303633	(47) 21.02.2024	(97) EP 3407405	(47) 21.02.2024
(97) EP 3004775	(47) 21.02.2024	(97) EP 3183535	(47) 21.02.2024	(97) EP 3303984	(47) 21.02.2024	(97) EP 3409840	(47) 21.02.2024
(97) EP 3016450	(47) 21.02.2024	(97) EP 3185443	(47) 21.02.2024	(97) EP 3308401	(47) 21.02.2024	(97) EP 3410762	(47) 21.02.2024
(97) EP 3026555	(47) 21.02.2024	(97) EP 3186002	(47) 21.02.2024	(97) EP 3308768	(47) 21.02.2024	(97) EP 3413266	(47) 21.02.2024
(97) EP 3040753	(47) 21.02.2024	(97) EP 3186326	(47) 21.02.2024	(97) EP 3313149	(47) 21.02.2024	(97) EP 3417995	(47) 21.02.2024
(97) EP 3041616	(47) 21.02.2024	(97) EP 3187249	(47) 21.02.2024	(97) EP 3313337	(47) 21.02.2024	(97) EP 3418000	(47) 21.02.2024
(97) EP 3043701	(47) 21.02.2024	(97) EP 3187450	(47) 21.02.2024	(97) EP 3313441	(47) 21.02.2024	(97) EP 3419456	(47) 21.02.2024
(97) EP 3044866	(47) 21.02.2024	(97) EP 3188821	(47) 21.02.2024	(97) EP 3314817	(47) 21.02.2024	(97) EP 3419935	(47) 21.02.2024













### Zveřejněné překlady evropských patentových spisů

U následujících udělených evropských patentů s účinky pro Českou republiku byl majitelem předložen překlad patentového spisu do českého jazyka (§ 35c odst. 2 až 4 zákona č. 527/1990 Sb., v platném znění). Údaje jsou řazeny vzestupně podle čísel evropských patentů.

(97) <b>EP 2374095</b>		(97) <b>EP 2908393</b>	
(47) 24.01.2024		(47) 04.10.2023	
(97) 10.06.2010		(97) 19.08.2015	
(51) <b>G06K 19/077</b>	(2006.01)	(51) <b>H01T 13/50</b>	(2006.01)
<b>A01K 11/00</b>	(2006.01)	<b>F02P 3/08</b>	(2006.01)
(96) 20.08.2009		<b>F02P 9/00</b>	(2006.01)
(96) 09776263.7		(96) 19.04.2006	
(73) BR-Technic v/Henrik R. Jeppesen, 3520 Farum, DK		(96) 14192645.1	
(72) JEPPESEN, Henrik Risbo, DK-3520 Farum, DK		(73) Knite, Inc., Princeton, NJ 08540, US	
(54) <b>Radiofrekvenční identifikační značka</b>		(72) Suckewer, Artur, New Jersey, NJ 08823, US	
(32) 200801738, 200900042		Suckewer, Szymon, Princeton, New Jersey NJ 08540, US	
(31) 06.12.2008, 12.01.2009		Selmon, Frederick H., Hamilton, New Jersey NJ 08619, US	
(33) DK, DK		(54) <b>Způsob a přístroj pro provozování zapalovače s cestující jiskrou při vysokém tlaku</b>	
(86) PCT/DK2009/050205		(32) 672892 P	
(87) WO 2010/063287		(31) 19.04.2005	
(74) FISCHER IP s.r.o., Na hrobcí 294/5, Praha 2, Nové Město, 12800		(33) US	
		(74) Havlík Švorčík a partneři, advokátní a patentová kancelář, JUDr. Michal Havlík, Hálkova 1406/2, Praha 2, Nové Město, 12000	
(97) <b>EP 2560503</b>		(97) <b>EP 2919615</b>	
(47) 13.12.2023		(47) 22.11.2023	
(97) 27.10.2011		(97) 22.05.2014	
(51) <b>A23J 1/14</b>	(2006.01)	(51) <b>A46B 3/02</b>	(2006.01)
<b>B07B 1/15</b>	(2006.01)	<b>A46D 1/08</b>	(2006.01)
<b>B07B 7/00</b>	(2006.01)	<b>A46D 3/04</b>	(2006.01)
<b>B07B 9/00</b>	(2006.01)	<b>F16J 15/32</b>	(2016.01)
<b>C10L 5/44</b>	(2006.01)	(96) 15.11.2013	
<b>C10L 5/36</b>	(2006.01)	(96) 13801695.1	
<b>A23K 10/37</b>	(2016.01)	(73) CROSS MANUFACTURING COMPANY (1938) LIMITED, Bath BA2 5RR, GB	
<b>A23K 20/147</b>	(2016.01)	(72) CRUDGINGTON, Peter F., Freshford Nr Bath BA2 7TY, GB	
(96) 14.10.2010		BOWSHER, Aaron, Devizes Wiltshire SN10 1HQ, GB	
(96) 10776548.9		JENKINS, Matthew, Calne Wiltshire SN11 0PQ, GB	
(73) HiProSUN High Protein SunFlower Extraction Meal GmbH, 91154 Roth, DE		BOLWELL, Mark, Devizes Wiltshire SN10 2GE, GB	
(72) BAZAK, Erhard, 44265 Dortmund, DE		WALLIS, Andrew, Oldfield Park Bath BA2 3QJ, GB	
TAUTPHOEUS, Andreas, Freiherr von, 8156 Oberhasli, CH		PAWLAK, Andrew, Devizes Wiltshire SN10 3AH, GB	
(54) <b>Postup a zařízení pro přípravu slunečnicového extrakčního šrotu</b>		(54) <b>Zařízení pro vytváření chomáčů</b>	
(32) 102010018220		(32) 201220687, 201261736091 P	
(31) 23.04.2010		(31) 16.11.2012, 12.12.2012	
(33) DE		(33) GB, US	
(86) PCT/EP2010/006278		(86) PCT/GB2013/053009	
(87) WO 2011/131218		(87) WO 2014/076482	
(74) Patent-K s.r.o., Husníkova 2086/22, Praha 5, Stodůlky, 15800		(74) HARBER IP s.r.o., Dukelských hrdinů 567/52, Praha 7, Holešovice, 17000	
(97) <b>EP 2619633</b>		(97) <b>EP 2943592</b>	
(47) 06.12.2023		(47) 08.11.2023	
(97) 29.03.2012		(97) 17.07.2014	
(51) <b>B23K 26/03</b>	(2006.01)	(51) <b>G16B 20/00</b>	(2019.01)
<b>A61B 18/20</b>	(2006.01)	<b>G16B 20/10</b>	(2019.01)
<b>B23K 26/14</b>	(2014.01)	(96) 09.01.2014	
<b>B23K 26/21</b>	(2014.01)	(96) 14737956.4	
<b>B23K 26/362</b>	(2014.01)	(73) The Chinese University Of Hong Kong, Hong Kong, CN	
<b>B23K 26/382</b>	(2014.01)	(72) YU, Cheuk Yin Jandy, New Territories Hong Kong SAR, CN	
<b>B23K 9/095</b>	(2006.01)	JIANG, Peiyong, Shatin New Territories Hong Kong SAR, CN	
<b>B23K 15/00</b>	(2006.01)	CHIU, Wai Kwun Rossa, Shatin New Territories Hong Kong SAR, CN	
<b>B23K 15/02</b>	(2006.01)	LO, Yuk Ming Dennis, Kowloon Hong Kong SAR, CN	
<b>B23K 15/08</b>	(2006.01)	CHAN, Kwan Chee, Kowloon Hong Kong SAR, CN	
<b>B22F 3/105</b>	(2006.01)	(54) <b>Neinvazivní prenatalní molekulární karyotypizace z plazmy matky</b>	
(96) 26.09.2011		(32) 201361751213 P, 201313837776	
(96) 11826290.6		(31) 10.01.2013, 15.03.2013	
(73) IPG Photonics (Canada) Inc., Toronto ON M5L1B9, CA		(33) US, US	
(72) WEBSTER, Paul J. L., Kingston Ontario K7L 0A5, CA		(86) PCT/AU2014/000012	
FRASER, James M., Kingston Ontario K7M 1Z5, CA		(87) WO 2014/107765	
YANG, Victor X. D., Toronto Ontario M5B 2C2, CA		(74) INPARTNERS GROUP, Mgr. Lenka Musilová, Tuřanka 1583/115g, Brno, Slatina, 62700	
(54) <b>Způsob koherentního zobrazování a zpětnovazebního řízení pro úpravu materiálů</b>		(97) <b>EP 3024581</b>	
(32) 201161435076 P, 386496 P		(47) 15.11.2023	
(31) 21.01.2011, 25.09.2010		(97) 29.01.2015	
(33) US, US		(51) <b>B01J 29/90</b>	(2006.01)
(86) PCT/CA2011/050599			
(87) WO 2012/037694			
(74) Mgr. Jana Šuranová Traplová, advokátka, Přístavní 24, Praha 7, 17000			



	<i>B01J 29/89</i>	(2006.01)	(86)	PCT/US2014/060747	
	<i>B01J 37/06</i>	(2006.01)	(87)	WO 2016/060660	
	<i>C07D 301/12</i>	(2006.01)	(74)	FISCHER IP s.r.o., Na hrobcí 294/5, Praha 2, Nové Město, 12800	
	<i>C07D 303/04</i>	(2006.01)			
	<i>B01J 38/48</i>	(2006.01)	(97)	<b>EP 3230347</b>	
	<i>B01J 37/10</i>	(2006.01)	(47)	06.12.2023	
	<i>B01J 29/70</i>	(2006.01)	(97)	22.06.2017	
	<i>B01J 35/00</i>	(2006.01)	(51)	<i>C08J 3/09</i>	(2006.01)
	<i>B01J 37/00</i>	(2006.01)		<i>C08J 3/14</i>	(2006.01)
	<i>B01J 37/02</i>	(2006.01)		<i>C08J 9/28</i>	(2006.01)
(96)	16.07.2014		(96)	14.12.2016	
(96)	14741571.5		(96)	16820206.7	
(73)	BASF SE, 67056 Ludwigshafen am Rhein, DE		(73)	Evonik Operations GmbH, 45128 Essen, DE	
	Dow Global Technologies LLC, Midland, MI 48674, US		(72)	DIEKMANN, Wolfgang, 45731 Waltrop, DE	
(72)	PARVULESCU, Andrei-Nicolae, 69117 Heidelberg, DE			GREBE, Maik, 44805 Bochum, DE	
	MÜLLER, Ulrich, 67435 Neustadt, DE			BAUMANN, Franz-Erich, 48249 Dülmen, DE	
	TELES, Joaquim Henrique, 67165 Waldsee, DE			CHRISTOPH, Wolfgang, 45768 Marl, DE	
	SEELIG, Bianca, 50937 Köln, DE			MONSHEIMER, Sylvia, 45721 Haltern am See, DE	
	KAMPE, Philip, Singapore 297722, SG			KÜTING, Beatrice, 45772 Marl, DE	
	WEBER, Markus, 67117 Limburgerhof, DE		(54)	<b>Polymerní kompozice pro procesy selektivního slinování</b>	
	RESCH, Peter, 67310 Hettendorf, DE		(32)	102015016131	
	BARTOSCH, Christian, 68239 Mannheim, DE		(31)	14.12.2015	
	RIEDEL, Dominic, 68305 Mannheim, DE		(33)	DE	
	URBANCZYK, Daniel, 64347 Griesheim, DE		(86)	PCT/EP2016/080993	
	SCHRÖDER, Alexander, 67319 Wattenheim, DE		(87)	WO 2017/102839	
	WEGERLE, Ulrike, 67550 Worms, DE		(74)	H&P Patents s.r.o., Na Florenci 1332/23, Praha 1, Nové Město, 11000	
(54)	<b>Regenerace zeolitu obsahujícího titan</b>				
(32)	13177916		(97)	<b>EP 3240143</b>	
(31)	24.07.2013		(47)	26.07.2023	
(33)	EP		(97)	01.11.2017	
(86)	PCT/EP2014/065256		(51)	<i>H02K 1/06</i>	(2006.01)
(87)	WO 2015/010994		(96)	24.04.2017	
(74)	Havlík Švorčík a partneři, advokátní a patentová kancelář, JUDr. Otakar Švorčík, Hálkova 1406/2, Praha 2, Nové Město, 12000		(96)	17000681.1	
			(73)	Feintool International Holding AG, 3250 Lyss, CH	
(97)	<b>EP 3154657</b>		(72)	Rist, Rudolf, 74343 Sachsenheim, DE	
(47)	23.08.2023			Hertfelder, Marc, 71665 Vaihingen/Enz, DE	
(97)	17.12.2015			Böker, Björn, 73733 Esslingen, DE	
(51)	<i>B01D 29/23</i>	(2006.01)	(54)	<b>Laminovací paket pro výrobu statorů a/nebo rotorů elektrických motorů a generátorů</b>	
	<i>B01D 29/68</i>	(2006.01)			
	<i>B01D 29/94</i>	(2006.01)	(32)	102016005329	
(96)	10.06.2015		(31)	26.04.2016	
(96)	15731716.5		(33)	DE	
(73)	Boll & Kirch Filterbau Gesellschaft mit beschränkter Haftung, 50170 Kerpen, DE		(74)	Macek and Partners, Mgr. Jiří Macek, Sázavská 751/16, Praha 2, Vinohrady, 12000	
(72)	CARTARIUS, Karsten, 52391 Vettweiss, DE				
	FINSEL, Andreas, 50858 Köln, DE		(97)	<b>EP 3241842</b>	
	ROTT, Willi, 14469 Potsdam, DE		(47)	31.01.2024	
(54)	<b>Filtr pro zpětné proplachování a filtrační vložka pro něj</b>		(97)	08.11.2017	
(32)	202014102704 U, 202014104200 U		(51)	<i>C07K 16/00</i>	(2006.01)
(31)	11.06.2014, 05.09.2014			<i>C40B 40/10</i>	(2006.01)
(33)	DE, DE			<i>C40B 40/02</i>	(2006.01)
(86)	PCT/IB2015/054369		(96)	26.06.2008	
(87)	WO 2015/189774		(96)	17159886.5	
(74)	H&P Patents s.r.o., Na Florenci 1332/23, Praha 1, Nové Město, 11000		(73)	F-star Therapeutics Limited, Cambridge, CB22 3AT, GB	
			(72)	HIMMLER, Gottfried, 2301 Gross-Enzersdorf, AT	
(97)	<b>EP 3206907</b>			RÜCKER, Florian, 1170 Wien, AT	
(47)	13.12.2023			WOZNIAK-KNOPP, Gordana, 1190 Wien, AT	
(97)	21.04.2016			MUDDE, Geert, 2384 Breitenfurt, AT	
(51)	<i>A47C 7/38</i>	(2006.01)		REDL, Gerda, 2301 Gross-Enzersdorf, AT	
	<i>F16C 29/02</i>	(2006.01)	(54)	<b>Prezentace vazebních agens</b>	
(96)	15.10.2014		(32)	946287 P, 49826 P	
(96)	14903940.6		(31)	26.06.2007, 02.05.2008	
(73)	Saint-Gobain Performance Plastics Corporation, Solon, OH 44139, US		(33)	US, US	
(72)	HAGAN, Timothy J., Succasunna, New Jersey 07876, US		(74)	ZIVKO MIJATOVIC & PARTNERS s.r.o., Jugoslávských partyzánů 639/26, Praha 6, Bubeneč, 16000	
	SANCHEZ, Abe, Dover, New Jersey 07801, US				
	HAINES, Paul, Patchway, Bristol BS34 5TB, GB		(97)	<b>EP 3246477</b>	
	JESSLER, Heiko, 47804 Krefeld, DE		(47)	29.11.2023	
	MURPHY, Brandon S., West Milford, New Jersey 07480, US		(97)	22.11.2017	
	DIMARTINO, Vincent, Wayne, New Jersey 07470, US		(51)	<i>E03D 9/00</i>	(2006.01)
	ECHIKSON, Chloe, Northfield, New Jersey 08225, US			<i>E03D 9/02</i>	(2006.01)
	HUNDERTMARK, Mirko, 96450 Coburg, DE			<i>E03D 9/03</i>	(2006.01)
(54)	<b>Uložení pro použití v posuvné opěrce hlavy</b>		(96)	15.05.2017	
			(96)	17171086.6	
			(73)	Bolton Manitoba S.p.A., 20124 Milano, IT	

(72) BRIGNOLI, Cinzia, 20135 Milano, IT  
BIANCHI, Raoul, 20811 Cesano Maderno MB, IT  
NOVITA', Luciano Mario, 20090 Segrate MI, IT  
PIMAZZONI, Massimiliano, 21042 Caronno Pertusella VA, IT  
ALDERUCCIO, Gianni, 20832 Desio MB, IT  
BAIGUERRA, Gianpaolo, 20020 Arese MI, IT  
(54) **Sanitační zařízení, zejména pro sanitární vybavení a podobně a odpovídající způsob plnění**  
(32) UA20163446  
(31) 16.05.2016  
(33) IT  
(74) Havlík Švorčík a partneři, advokátní a patentová kancelář, JUDr. Michal Havlík, Hálkova 1406/2, Praha 2, Nové Město, 12000

(97) **EP 3248610**  
(47) 20.12.2023  
(97) 29.11.2017  
(51) **A61K 38/18** (2006.01)  
**C07K 14/50** (2006.01)  
**A61K 38/00** (2006.01)  
(96) 04.05.2010  
(96) 17167682.8  
(73) Amgen Inc., Thousand Oaks, CA 91320-1799, US  
(72) BELOUSKI, Edward John, Thousand Oaks, CA 91360, US  
ELLISON, Murielle Marie, Thousand Oaks, CA 91360, US  
HAMBURGER, Agnes Eva, Thousand Oaks, CA 91320, US  
HECHT, Randy Ira, Raleigh, NC 27612, US  
LI, Yue-Sheng, Cambridge, MA 02141, US  
MICHAELS, Mark Leo, Encino, CA 91316, US  
SUN, Jeonghoon, San Diego, CA 92116, US  
XU, Jing, Cambridge, MA 02141, US  
(54) **Mutanty FGF21 a jejich použití**  
(32) 175736 P, 285118 P  
(31) 05.05.2009, 09.12.2009  
(33) US, US  
(74) PatentEnter s.r.o., Koliště 1965/13a, Brno, Černá Pole, 60200

(97) **EP 3251777**  
(47) 07.02.2024  
(97) 08.06.2017  
(51) **B23H 7/08** (2006.01)  
**B21C 37/04** (2006.01)  
**C23C 2/06** (2006.01)  
(96) 02.12.2016  
(96) 16870025.0  
(73) Ningbo Kangqiang Micro-Electronics Technology Co., Ltd., Ningbo, Zhejiang 315104, CN  
(72) LIU, Eryong, Ningbo Zhejiang 315104, CN  
ZENG, Zhixiang, Ningbo Zhejiang 315104, CN  
JIANG, Jiliang, Ningbo Zhejiang 315104, CN  
ZHENG, Fang, Ningbo Zhejiang 315104, CN  
WANG, Liping, Ningbo Zhejiang 315104, CN  
(54) **Špinový mikrotexturní elektrodový drátěný materiál a způsob jeho přípravy a jeho použití**  
(32) 201510868517  
(31) 02.12.2015  
(33) CN  
(86) PCT/CN2016/108423  
(87) WO 2017/092715  
(74) ZIVKO MIJATOVIC & PARTNERS s.r.o., Jugoslávských partyzánů 639/26, Praha 6, Bubeneč, 16000

(97) **EP 3259082**  
(47) 20.09.2023  
(97) 25.08.2016  
(51) **B21F 23/00** (2006.01)  
(96) 18.02.2016  
(96) 16709589.2  
(73) M.E.P. Macchine Elettroniche Piegatrici S.p.A., 33010 Reana del Rojale, IT  
(72) DEL FABRO, Giorgio, 33100 Udine, IT  
(54) **Zařízení a způsob pro podávání tyčí**  
(32) UD20150017  
(31) 18.02.2015  
(33) IT

(86) PCT/IB2016/050875  
(87) WO 2016/132316  
(74) Kania, Sedlák, Smola, s.r.o., Mendlovo náměstí 907/1a, Brno, Staré Brno, 60300

(97) **EP 3273866**  
(47) 13.12.2023  
(97) 29.09.2016  
(51) **A61B 17/12** (2006.01)  
**A61B 17/00** (2006.01)  
**A61B 90/00** (2016.01)  
(96) 24.03.2016  
(96) 16769738.2  
(73) AtriCure, Inc., Mason, OH 45040, US  
(72) FUNG, Gregory, W., Redwood Shores, CA 94065, US  
BRADLEY, Alan, L., San Francisco, CA 94122, US  
CLARK, Robert, L., Hayward, CA 94541, US  
PONG, Russell, Newark, CA 94560, US  
SEIBER, Russell, A., Cashiers, North Carolina 28717, US  
(54) **Zařízení pro uzavření ouška levé síně**  
(32) 201562137738 P  
(31) 24.03.2015  
(33) US  
(86) PCT/US2016/024117  
(87) WO 2016/154498  
(74) Rott, Růžička & Guttman a spol., Vyskočilova 1566, Praha 4, Michle, 14000

(97) **EP 3313408**  
(47) 06.12.2023  
(97) 29.12.2016  
(51) **A61K 31/585** (2006.01)  
**A61P 15/18** (2006.01)  
(96) 23.06.2016  
(96) 16731177.8  
(73) Laboratorios Leon Farma SA, 24008 Leon, ES  
(72) DROUIN, Dominique, 91370 Verrieres, FR  
BOYER-JOUBERT, Cécile, 92260 Fontenay aux Roses, FR  
PERRIN, Philippe, 75015 Paris, FR  
(54) **Antikonceptce na bázi drospirenonu pro pacientky postížené nadváhou**  
(32) 201510348953, 15305965  
(31) 23.06.2015, 23.06.2015  
(33) CN, EP  
(86) PCT/EP2016/064574  
(87) WO 2016/207298  
(74) Havlík Švorčík a partneři, advokátní a patentová kancelář, JUDr. Michal Havlík, Hálkova 1406/2, Praha 2, Nové Město, 12000

(97) **EP 3315682**  
(47) 05.04.2023  
(97) 02.05.2018  
(51) **E04B 9/22** (2006.01)  
**E04B 5/38** (2006.01)  
**E04B 9/00** (2006.01)  
**E04B 5/48** (2006.01)  
(96) 27.10.2017  
(96) 17198993.2  
(73) Meier Betonwerke GmbH, 92283 Lauterhofen, DE  
(54) **Bednicí prvek způsob k výrobě stropu budovy**  
(32) 102016012948  
(31) 28.10.2016  
(33) DE  
(74) Havlík Švorčík a partneři, advokátní a patentová kancelář, JUDr. Michal Havlík, Hálkova 1406/2, Praha 2, Nové Město, 12000

(97) **EP 3317788**  
(47) 13.12.2023  
(97) 05.01.2017  
(51) **G16H 40/20** (2018.01)  
**G16H 10/60** (2018.01)  
(96) 04.07.2016  
(96) 16742184.1  
(73) Bode Chemie GmbH, 22525 Hamburg, DE  
(72) JAMES, Claudia, 22880 Hamburg, DE  
MARCHESINI, Paolo, 89081 Ulm, DE  
WITT, Nicole, 22559 Hamburg, DE

(54) **Zařízení pro podporu ošetření a způsob podpory ošetření**  
(32) 102015212454  
(31) 02.07.2015  
(33) DE  
(86) PCT/EP2016/065639  
(87) WO 2017/001699  
(74) H&P Patents s.r.o., Na Florenci 1332/23, Praha 1, Nové Město, 11000

(97) **EP 3352775**  
(47) 01.11.2023  
(97) 30.03.2017  
(51) **A61K 38/12** (2006.01)  
**C07K 14/705** (2006.01)  
**C07K 5/12** (2006.01)  
**C07K 7/64** (2006.01)  
**A61P 15/08** (2006.01)  
**A61K 8/64** (2006.01)

(96) 21.09.2016  
(96) 16775555.2  
(73) Assistance Publique - Hôpitaux de Paris, 75004 Paris, FR  
Université Paris Cité, 75006 Paris, FR  
Institut National de la Santé et de la Recherche Médicale (INSERM),  
75013 Paris, FR  
Centre National de la Recherche Scientifique, 75016 Paris, FR

(72) WOLF, Jean-Philippe, 75013 Paris, FR  
LOMBÈS, Anne, 75013 Paris, FR  
BOMSEL, Morgane, 75003 Paris, FR

(54) **POUŽITÍ CYKlickÉHO TRIPEPTIDU PRO ZLEPŠENÍ  
BUNĚČNÉHO ENERGETICKÉHO METABOLISMU**

(32) 1558899  
(31) 21.09.2015  
(33) FR  
(86) PCT/EP2016/072476  
(87) WO 2017/050854  
(74) Havlík Švorčík a partneři, advokátní a patentová kancelář, JUDr. Michal  
Havlík, Hálkova 1406/2, Praha 2, Nové Město, 12000

(97) **EP 3395567**  
(47) 06.12.2023  
(97) 29.06.2017  
(51) **B32B 27/12** (2006.01)  
**B32B 27/38** (2006.01)  
**D06M 13/513** (2006.01)  
**D06M 11/74** (2006.01)  
**D06M 101/06** (2006.01)  
**B32B 5/24** (2006.01)  
**B32B 5/26** (2006.01)  
**B32B 9/02** (2006.01)  
**B32B 9/04** (2006.01)  
**B32B 3/12** (2006.01)  
**B32B 38/08** (2006.01)  
**B29C 65/00** (2006.01)

(96) 21.12.2015  
(96) 15911009.7  
(73) ACC (Beijing) Science and Technology Co., Ltd., Beijing 101300, CN  
Zhuzhou Lince Group Co., Ltd., Zhuzhou, Hunan 412001, CN  
AVIC Composite Corporation Ltd., Beijing 101300, CN

(72) YI, Xiaosu, Beijing 101300, CN  
TAN, Yan, Zhuzhou, Hunan 412001, CN  
TONG, Jianfeng, Beijing 101300, CN  
LIAO, Qinghua, Zhuzhou, Hunan 412001, CN  
CHEN, Xu, Beijing 101300, CN  
SHI, Feng, Zhuzhou, Hunan 412001, CN  
ZHANG, Hu, Beijing 101300, CN  
LUO, Le, Zhuzhou, Hunan 412001, CN  
LIANG, Ziqing, Beijing 101300, CN  
LIU, Nengwen, Zhuzhou, Hunan 412001, CN  
ZHONG, Lingsheng, Zhuzhou, Hunan 412001, CN

(54) **Strukturální a dekorativní kompozitní materiál, způsob jeho přípravy a  
výrobek, jenž jej obsahuje**

(86) PCT/CN2015/098063  
(87) WO 2017/107009  
(74) INPARTNERS GROUP, Mgr. Lenka Musilová, Tuřanka 1583/115g, Brno,  
Slatina, 62700

(97) **EP 3419034**  
(47) 17.01.2024  
(97) 26.12.2018  
(51) **H01H 1/50** (2006.01)  
**H01H 1/20** (2006.01)  
**H01H 13/18** (2006.01)  
H01H 13/20 (2006.01)  
H01H 13/52 (2006.01)  
H01H 3/16 (2006.01)

(96) 18.06.2018  
(96) 18178178.2  
(73) Lisa Dräxhmaier GmbH, 84137 Vilsbiburg, DE  
FIXTEST Prüfmittelbau GmbH, 78234 Engen, DE  
Kagerhuber, Manuel, 84140 Gangkofen, DE  
Rothe, Rainer, 78315 Radolfzell, DE

(54) **Mikrospinač a zkušební systém**

(32) 102017113416  
(31) 19.06.2017  
(33) DE  
(74) Havlík Švorčík a partneři, advokátní a patentová kancelář, JUDr. Michal  
Havlík, Hálkova 1406/2, Praha 2, Nové Město, 12000

(97) **EP 3440120**  
(47) 29.11.2023  
(97) 12.10.2017  
(51) **C08F 112/08** (2006.01)  
**C08F 4/48** (2006.01)

(96) 04.04.2017  
(96) 17720613.3  
(73) Albemarle Corporation, Baton Rouge, LA 70801, US  
LAYMAN, William, J., Jr, Baton Rouge Louisiana 70816, US  
(54) **Způsob a katalyzátor na bázi solných hydridů rozpustný v  
uhlovodících pro vodíkem zprostředkovanou aniontovou polymeraci s  
přenosem řetězce iniciovanou solným hydridem a takto vyrobené  
kompozice polymerních distribucí**

(32) 201662318258 P, 201662320003 P  
(31) 05.04.2016, 08.04.2016  
(33) US, US  
(86) PCT/US2017/025926  
(87) WO 2017/176740  
(74) INPARTNERS GROUP, Ing. Dušan Kendereški, Tuřanka 1583/115g,  
Brno, Slatina, 62700

(97) **EP 3458214**  
(47) 22.11.2023  
(97) 23.11.2017  
(51) **B23B 27/04** (2006.01)  
**B23B 29/04** (2006.01)

(96) 18.05.2017  
(96) 17724349.0  
(73) Hartmetall-Werkzeugfabrik Paul Horn GmbH, 72072 Tübingen, DE  
(72) NOUREDINE, Hassan, 72147 Nehren, DE  
(54) **Držák nástroje na tržkové obrábění, zejména nástroje pro podélné  
soustružení**

(32) 102016109327  
(31) 20.05.2016  
(33) DE  
(86) PCT/EP2017/061942  
(87) WO 2017/198759  
(74) Čermák a spol., JUDr. Karel Čermák Ph.D., LL.M., advokát, Elišky  
Peškové 735/15, Praha 5, Smíchov, 15000

(97) **EP 3463731**  
(47) 18.10.2023  
(97) 30.11.2017  
(51) **B23C 5/06** (2006.01)

(96) 03.02.2017  
(96) 17707765.8  
(73) Hartmetall-Werkzeugfabrik Paul Horn GmbH, 72072 Tübingen, DE  
(72) STARK, Christian, 72108 Rottenburg, DE  
(54) **Břítová destička pro frézovací nástroj a frézovací nástroj**  
(32) 102016109452  
(31) 23.05.2016  
(33) DE

(86) PCT/EP2017/052310  
(87) WO 2017/202509  
(74) Čermák a spol., JUDr. Karel Čermák Ph.D., LL.M., advokát, Elišky Peškové 735/15, Praha 5, Smíchov, 15000

(97) **EP 3471958**  
(47) 18.10.2023  
(97) 28.12.2017  
(51) **B32B 17/10** (2006.01)  
**C08J 3/18** (2006.01)  
**C08J 5/18** (2006.01)  
**C03C 27/12** (2006.01)

(96) 08.06.2017  
(96) 17739749.4  
(73) Solutia Incorporated, St. Louis, Missouri 63141, US  
(72) KARAGIANNIS, Aristotelis, Amherst, MA 01002, US  
FARHOUDI, Yalda, Longmeadow, MA 01106, US  
MA, Yinong, Longmeadow, MA 01106, US  
SZLOSEK, Megan, Lee, Belchertown, MA 01007, US  
ZHANG, Pu, Suffield, CT 06078, US

(54) **Polymerní mezivrstvy a vícevrstvé desky z nich vyrobené vykazující zlepšené vlastnosti a výkon**  
(32) 201662352575 P, 201662352577 P, 201662352581 P, 201662352580 P, 201715591465, 201715591402, 201715591438, 201715591334, 201715591440  
(31) 21.06.2016, 21.06.2016, 21.06.2016, 21.06.2016, 10.05.2017, 10.05.2017, 10.05.2017, 10.05.2017, 10.05.2017  
(33) US, US, US, US, US, US, US, US, US, US  
(86) PCT/US2017/036484  
(87) WO 2017/222820  
(74) Havlík Švorčík a partneři, advokátní a patentová kancelář, JUDr. Michal Havlík, Hálkova 1406/2, Praha 2, Nové Město, 12000

(97) **EP 3473251**  
(47) 13.12.2023  
(97) 24.04.2019  
(51) **A61K 31/465** (2006.01)  
**A61K 9/14** (2006.01)  
**A61K 9/00** (2006.01)

(96) 19.12.2003  
(96) 18203402.5  
(73) NicoNovum AB, 252 24 Helsingborg, SE  
(72) Hansson, Henri, 255 91 Helsingborg, SE  
Kristensen, Arne, 254 33 Helsingborg, SE  
(54) **KOMBINACE NIKOTIN-CELULÓZA**  
(32) PA200201984, 51405003 P  
(31) 20.12.2002, 24.10.2003  
(33) DK, US  
(74) THK Legal s.r.o., Přístavní 531/24, Praha 7, Holešovice, 17000

(97) **EP 3484764**  
(47) 25.10.2023  
(97) 18.01.2018  
(51) **B64C 23/06** (2006.01)  
(96) 12.07.2017  
(96) 17739878.1  
(73) The Aircraft Performance Company GmbH, 20354 Hamburg, DE  
(72) PETSCHER, Hans-Jörg, 20149 Hamburg, DE  
KASSERA, Volker, 72181 Starzach-Sulzau, DE

(54) **Křídlo letadla**  
(32) 16020266, 16020445  
(31) 12.07.2016, 11.11.2016  
(33) EP, EP  
(86) PCT/EP2017/025204  
(87) WO 2018/010850  
(74) ŽOVICOVÁ & ŽOVIC IP, s.r.o., Záhradnícka 36, Bratislava, 82108

(97) **EP 3490604**  
(47) 29.11.2023  
(97) 08.02.2018  
(51) **A61K 41/00** (2020.01)  
**A61K 36/23** (2006.01)  
**A61K 36/24** (2006.01)  
**A61P 15/00** (2006.01)

(96) 31.07.2017  
(96) 17761330.4

(73) Gionas S.r.l., 20121 Milano, IT  
(72) MAGGIONI, Cristina, 30121 Venezia, IT  
(54) **Léčivý přípravek pro léčbu a/nebo prevenci endometriózy**  
(32) 201600080802  
(31) 01.08.2016  
(33) IT  
(86) PCT/IB2017/054667  
(87) WO 2018/025165  
(74) Havlík Švorčík a partneři, advokátní a patentová kancelář, JUDr. Michal Havlík, Hálkova 1406/2, Praha 2, Nové Město, 12000

(97) **EP 3496572**  
(47) 22.11.2023  
(97) 15.02.2018  
(51) **A47B 96/06** (2006.01)  
**F16B 12/26** (2006.01)

(96) 15.02.2017  
(96) 17708697.2  
(73) HOVR PATENTS INC., Abbotsford BC V2S 2C1, CA  
(72) SCHMID-KOEMMERLING, Peter, West Vancouver, British Columbia V7S 2W6, CA  
(54) **Zařízení pro upevnění přednostně plochého předmětu na konstrukci**  
(32) PCT/EP2016/068973  
(31) 09.08.2016  
(33) EP  
(86) PCT/EP2017/053401  
(87) WO 2018/028842  
(74) Čermák a spol., JUDr. Karel Čermák Ph.D., LL.M., advokát, Elišky Peškové 735/15, Praha 5, Smíchov, 15000

(97) **EP 3498789**  
(47) 24.01.2024  
(97) 15.02.2018  
(51) **C09D 11/32** (2014.01)  
**B41J 2/01** (2006.01)  
**B41M 5/00** (2006.01)  
**C09D 11/36** (2014.01)  
**C09D 11/101** (2014.01)  
**C09D 11/102** (2014.01)  
**C09D 11/103** (2014.01)  
**C09D 11/38** (2014.01)  
**C09D 11/322** (2014.01)

(96) 30.06.2017  
(96) 17839101.7  
(73) Sakata INX Corporation, Osaka-shi, Osaka 550-0002, JP  
(72) NAKASHIMA, Okinori, Osaka-shi Osaka 550-0002, JP  
MYOSE, Takuya, Osaka-shi Osaka 550-0002, JP  
OKAMOTO, Takuya, Osaka-shi Osaka 550-0002, JP  
FUKE, Kazuhiro, Osaka-shi Osaka 550-0002, JP  
NITTA, Ryoichi, Osaka-shi Osaka 550-0002, JP  
(54) **Světlem vytvrditelná kompozice čirého inkoustu pro inkoustový tisk**

(32) 2016156931  
(31) 09.08.2016  
(33) JP  
(86) PCT/JP2017/024233  
(87) WO 2018/030027  
(74) THK Legal s.r.o., Přístavní 24, Praha 7, 17000

(97) **EP 3501534**  
(47) 29.11.2023  
(97) 26.06.2019  
(51) **A61K 39/095** (2006.01)  
(96) 26.10.2009  
(96) 18209661.0  
(73) IP2IPO Innovations Limited, London N1C 4AG, GB  
(72) EXLEY, Rachel, London SW7 2AZ, GB  
TANG, Christoph, London SW7 2AZ, GB  
LEA, Susan, M., Oxford OX1 3RE, GB

(54) **Vakcinační kompozice obsahující mutovaný protein vázající faktor H**  
(32) 0819633  
(31) 25.10.2008  
(33) GB  
(74) PatentEnter s.r.o., Koliště 1965/13a, Brno, Černá Pole, 60200

(97) **EP 3515199**  
(47) 13.12.2023

- (97) 29.03.2018  
(51) **A23D 7/02** (2006.01)  
**A23D 7/00** (2006.01)  
**A23G 1/36** (2006.01)  
**A23G 1/52** (2006.01)  
**A23G 3/34** (2006.01)  
**A23G 3/52** (2006.01)  
**A23G 3/54** (2006.01)  
**A23G 3/40** (2006.01)  
**A23G 1/54** (2006.01)  
**A21D 13/00** (2017.01)  
**A21D 13/36** (2017.01)  
**A21D 13/38** (2017.01)  
**A23L 7/122** (2016.01)
- (96) 13.09.2017  
(96) 17772634.6  
(73) Soci t  des Produits Nestl  S.A., 1800 Vevey, CH  
(72) RAY, Joydeep, 1066 Epalinges Vaud, CH  
DESTRIEATS, Mathieu, Julien, 1092 Belmont-sur-Lausanne Vaud, CH  
ARUMEEL-DAUPHIN, Liisi, Vologda 160000, RU  
(54) **PROVZDUŠNĚNÁ POTRAVINOVÁ KOMPOZICE**  
(32) 16190121, 16190093, 17174757  
(31) 22.09.2016, 22.09.2016, 07.06.2017  
(33) EP, EP, EP  
(86) PCT/EP2017/073070  
(87) WO 2018/054746  
(74) Havl k Švor k a partne i, advok tn  a patentov  kancel r, JUDr. Michal Havl k, H lkova 1406/2, Praha 2, Nov  M sto, 12000
- 
- (97) **EP 3551189**  
(47) 01.11.2023  
(97) 14.06.2018  
(51) **A61K 31/5517** (2006.01)  
**A61K 31/573** (2006.01)  
**A61K 9/00** (2006.01)  
**A61P 25/08** (2006.01)
- (96) 08.12.2017  
(96) 17878604.2  
(73) Alexza Pharmaceuticals, Inc., Fremont, 94555, CA, US  
(72) CASSELLA, James, Essex, Connecticut 06426, US  
GONG, Lily, San Jose, California 95120, US  
KAMEMOTO, Edwin S., Redwood City, California 94065, US  
(54) **Alprazolam pro pouz t  p i l b  epilepsie**  
(32) 201662432353 P, 201762485281 P  
(31) 09.12.2016, 13.04.2017  
(33) US, US  
(86) PCT/US2017/065347  
(87) WO 2018/107045  
(74) PatentEnter s.r.o., Kolišt  1965/13a, Brno,  ern  Pole, 60200
- 
- (97) **EP 3575249**  
(47) 06.09.2023  
(97) 04.12.2019  
(51) **B41F 23/00** (2006.01)  
**H05F 3/04** (2006.01)  
**B65G 39/07** (2006.01)  
**H01T 19/00** (2006.01)  
**B65G 39/06** (2006.01)  
**B65H 20/02** (2006.01)  
**H05F 3/00** (2006.01)  
**B41F 9/00** (2006.01)
- (96) 13.05.2019  
(96) 19174113.1  
(73) Dettke, Christa, 22946 Trittau, DE  
Dettke, Hubertus, 22946 Trittau, DE  
Dettke, Christoph, 22946 Trittau, DE  
(72) Dettke, Christa, 22946 Trittau, DE  
Dettke, Hubertus, 22946 Trittau, DE  
Dettke, Christoph, 22946 Trittau, DE  
(54) **Za izen  k vyb jen  p s  plastov ch f li  nebo jin ch, v podstat  izola n ch p sov ch materi l **  
(32) 202018102961 U  
(31) 28.05.2018  
(33) DE
- (74) Havl k Švor k a partne i, advok tn  a patentov  kancel r, JUDr. Michal Havl k, H lkova 1406/2, Praha 2, Nov  M sto, 12000
- 
- (97) **EP 3596177**  
(47) 29.11.2023  
(97) 20.09.2018  
(51) **C09D 133/10** (2006.01)  
**C08L 71/02** (2006.01)  
**C08F 220/28** (2006.01)  
**C08F 265/06** (2006.01)  
**C09D 4/00** (2006.01)  
**C09D 4/06** (2006.01)
- (96) 16.03.2017  
(96) 17900819.8  
(73) Mycone Dental Supply Company, Inc., Gibbstown, New Jersey 08027, US  
(72) SHERAN, Kevin, Haddonfield, New Jersey 08033, US  
GOUSE, Kendra, Philadelphia, Pennsylvania 19122, US  
CRESCIMANNO, Stephen, Hatfield, Pennsylvania 19440, US  
(54) **UV vytvrditeln  monomern  roztok bez z pachu**  
(86) PCT/US2017/022610  
(87) WO 2018/169530  
(74) THK Legal s.r.o., P stavn  24, Praha 7, 17000
- 
- (97) **EP 3603805**  
(47) 03.01.2024  
(97) 04.10.2018  
(51) **B01J 35/02** (2006.01)  
**B01J 23/887** (2006.01)  
**C07C 45/35** (2006.01)  
**C07C 47/22** (2006.01)  
**C07C 51/215** (2006.01)  
**C07C 57/05** (2006.01)  
**C07B 61/00** (2006.01)  
**C07C 45/29** (2006.01)  
**C07C 51/23** (2006.01)  
**B01J 35/00** (2006.01)  
**B01J 23/00** (2006.01)  
**B01J 35/10** (2006.01)  
**B01J 23/843** (2006.01)  
**B01J 23/883** (2006.01)  
**B01J 21/08** (2006.01)  
**B01J 37/03** (2006.01)
- (96) 26.03.2018  
(96) 18776404.8  
(73) Mitsubishi Chemical Corporation, Tokyo 100-8251, JP  
(72) TAZAWA Kazuharu, Tokyo 100-8251, JP  
TANIGUCHI Takanori, Tokyo 100-8251, JP  
NAKAMURA Takuya, Tokyo 100-8251, JP  
(54) **Katalyz tor a skupina katalyz tor **  
(32) 2017061962, 2017088648, 2017097655, 2017097656, 2018012547, 2018012548, 2018012549, 2018012550  
(31) 27.03.2017, 27.04.2017, 16.05.2017, 16.05.2017, 29.01.2018, 29.01.2018, 29.01.2018, 29.01.2018  
(33) JP, JP, JP, JP, JP, JP, JP, JP  
(86) PCT/JP2018/012233  
(87) WO 2018/181226  
(74)  erm k a spol., JUDr. Karel  erm k Ph.D., LL.M., advok t, Elišky Peškov  735/15, Praha 5, Smichov, 15000
- 
- (97) **EP 3609470**  
(47) 22.11.2023  
(97) 18.10.2018  
(51) **A61K 9/00** (2006.01)  
**A61K 47/34** (2017.01)  
**A61K 47/36** (2006.01)  
**A61K 31/7048** (2006.01)  
**A61P 33/10** (2006.01)
- (96) 12.04.2018  
(96) 18717058.4  
(73) Ceva Sant  Animale, 33500 Libourne, FR  
(72) GUIMBERTEAU, Florence, 33450 Montussan, FR  
FORGET, Patrick, 33700 Merignac, FR  
(54) **Implant t pro l b  infestac  parazit **  
(32) 17166456  
(31) 13.04.2017  
(33) EP

- (86) PCT/EP2018/059429  
(87) WO 2018/189314  
(74) PatentEnter s.r.o., Koliště 1965/13a, Brno, Černá Pole, 60200
- 
- (97) **EP 3612703**  
(47) 20.12.2023  
(97) 25.10.2018  
(51) **B25B 33/00** (2006.01)  
**B25B 5/16** (2006.01)  
**E06B 1/70** (2006.01)  
**B25B 5/06** (2006.01)  
(96) 17.04.2018  
(96) 18726034.4  
(73) Rausch, Werner, 16837 Kagar, DE  
(72) Rausch, Werner, 16837 Kagar, DE  
(54) **Montážní pomůcka pro montáž okenních parapetů a způsob montáže okenního parapetu pomocí této montážní pomůcky**  
(32) 102017004072  
(31) 18.04.2017  
(33) DE  
(86) PCT/DE2018/100361  
(87) WO 2018/192626  
(74) ŽOVICOVÁ & ŽOVIC IP, s.r.o., Záhradnícka 36, Bratislava 82108
- 
- (97) **EP 3614891**  
(47) 27.09.2023  
(97) 01.11.2018  
(51) **G06Q 20/32** (2012.01)  
**G07F 9/00** (2006.01)  
**G07F 13/06** (2006.01)  
**A47J 31/52** (2006.01)  
(96) 26.04.2018  
(96) 18719894.0  
(73) Tchibo GmbH, 22297 Hamburg, DE  
(72) FRANKE, Dominik, 8306 Brüttisellen, CH  
(54) **Způsob pro přenos datové sady od operátora do zařízení pro přípravu nápojů**  
(32) 17168414  
(31) 27.04.2017  
(33) EP  
(86) PCT/EP2018/060742  
(87) WO 2018/197617  
(74) PATENTSERVIS Praha a.s., Na Podkovce 281/10, Praha 4, Podolí, 14700
- 
- (97) **EP 3619219**  
(47) 01.11.2023  
(97) 18.02.2016  
(51) **C07F 3/02** (2006.01)  
**B01J 31/00** (2006.01)  
**C08F 4/08** (2006.01)  
(96) 12.08.2015  
(96) 15753336.5  
(73) Albemarle Germany GmbH, 60549 Frankfurt am Main, DE  
(72) WIETELMANN, Ulrich, 61381 Friedrichsdorf, DE  
EMMEL, Ute, 65929 Frankfurt am Main, DE  
STOLL, Armin, 69493 Hirschberg an der Bergstraße, DE  
KIEFER, Florian, 85354 Freising, DE  
(54) **Nízkoviskozní roztoky aloxidů kovů alkalických zemin v aprotických rozpouštědlech, způsob jejich výroby a použití pro výrobu katalyzátorů Ziegler-Natta**  
(32) 102014215919, 102014216067, 102014224139  
(31) 12.08.2014, 13.08.2014, 26.11.2014  
(33) DE, DE, DE  
(86) PCT/EP2015/068513  
(87) WO 2016/023932  
(74) JUDr. Petra Sauvage de Brantes, Korunní 810/104, Praha 10, Vinohrady, 10100
- 
- (97) **EP 3645248**  
(47) 29.11.2023  
(97) 03.01.2019  
(51) **B29C 64/393** (2017.01)  
**B29C 64/153** (2017.01)  
**B22F 3/105** (2006.01)  
(96) 26.06.2018  
(96) 18732117.9
- 
- (73) Raylase GmbH, 82234 Wessling, DE  
(72) LEHMANN, Wolfgang, 82110 Germering, DE  
(54) **Automatizovaná kalibrace zařízení k plně paralelizované aditivní výrobě komponenty s kombinovanými pracovními poli**  
(32) 102017114147, 18150935  
(31) 26.06.2017, 10.01.2018  
(33) DE, EP  
(86) PCT/EP2018/067008  
(87) WO 2019/002232  
(74) Rott, Růžička & Guttman a spol., Vyskočilova 1566, Praha 4, Michle, 14000
- 
- (97) **EP 3645887**  
(47) 22.11.2023  
(97) 03.01.2019  
(51) **F16K 27/02** (2006.01)  
**F16K 27/00** (2006.01)  
**F04B 39/10** (2006.01)  
**F16K 15/16** (2006.01)  
(96) 29.06.2018  
(96) 18746355.9  
(73) Zahroof Valves, Inc., Houston, TX 77095, US  
(72) MOHAMED, Zahroof, Houston; TX 77095, US  
(54) **Sestava složeného ventilu**  
(32) 201762527887 P, 201816022213  
(31) 30.06.2017, 28.06.2018  
(33) US, US  
(86) PCT/US2018/040311  
(87) WO 2019/006311  
(74) Čermák a spol., JUDr. Karel Čermák Ph.D., LL.M., advokát, Elišky Peškové 735/15, Praha 5, Smíchov, 15000
- 
- (97) **EP 3661921**  
(47) 18.10.2023  
(97) 07.02.2019  
(51) **C07D 307/87** (2006.01)  
**C07D 231/12** (2006.01)  
**C07D 241/12** (2006.01)  
**C07D 249/08** (2006.01)  
**C07D 233/56** (2006.01)  
**C07D 237/08** (2006.01)  
**C07D 239/26** (2006.01)  
**A61K 31/343** (2006.01)  
**A61K 31/415** (2006.01)  
**A61K 31/4164** (2006.01)  
**A61K 31/4965** (2006.01)  
**A61P 29/00** (2006.01)  
**A61P 37/00** (2006.01)  
(96) 31.07.2018  
(96) 18755728.5  
(73) Nodthera Limited, Little Chesterford Saffron Walden Essex CB10 1XL, GB  
(72) BOCK, Mark G., Boston Massachusetts 02116-5296, US  
WATT, Alan Paul, Saffron Walden Essex CB10 1XL, GB  
PORTER, Roderick Alan, Baldock Hertfordshire SG7 5PG, GB  
HARRISON, David, Saffron Walden Essex CB10 1XL, GB  
BOUTARD, Nicolas Felix Pierre, 30-348 Krakow, PL  
TOPOLNICKI, Grzegorz Witold, 41-940 Piekary Slaskie, PL  
FABRITIUS, Charles-Henry Robert Yves, 60-480 Poznan, PL  
LEVENETS, Oleksandr, 30-348 Krakow, PL  
(54) **Selektivní inhibitory NLRP3 inflamasomu**  
(32) 201712282  
(31) 31.07.2017  
(33) GB  
(86) PCT/EP2018/070799  
(87) WO 2019/025467  
(74) THK Legal s.r.o., Přístavní 24, Praha 7, 17000
- 
- (97) **EP 3674551**  
(47) 24.01.2024  
(97) 01.07.2020  
(51) **F04C 18/12** (2006.01)  
**F04C 25/02** (2006.01)  
**F04C 28/06** (2006.01)  
(96) 18.12.2019  
(96) 19217767.3

(73) EBARA CORPORATION, Ota-ku, Tokyo 144-8510, JP  
(72) NAGAYAMA, Masami, Tokyo, 144-8510, JP  
(54) **Přístroj vakuové pumpy**  
(32) 2018247321  
(31) 28.12.2018  
(33) JP  
(74) H&P Patents s.r.o., Na Florenci 1332/23, Praha 1, Nové Město, 11000

(97) **EP 3682039**  
(47) 01.11.2023  
(97) 21.03.2019  
(51) **C22B 1/00** (2006.01)  
**C22B 3/16** (2006.01)  
**C22B 59/00** (2006.01)  
**C22B 60/00** (2006.01)  
(96) 13.09.2018  
(96) 18769361.9  
(73) Université Claude Bernard Lyon 1, 69100 Villeurbanne, FR  
Centre National de la Recherche Scientifique, 75016 Paris, FR  
Institut National des Sciences Appliquées de Lyon, 69621 Villeurbanne, FR  
CPE Lyon Formation Continue et Recherche, 69100 Villeurbanne, FR  
Ecole Nationale Supérieure de Chimie de Montpellier, 34090 Montpellier, FR  
Université de Montpellier, 34090 Montpellier, FR  
(72) LECLAIRE, Julien, 69620 Le Bois d'Oingt, FR  
SEPTAVAUX, Jean, 1348 Ottignies-Louvain-la-Neuve, BE  
METRO, Thomas-Xavier, 34090 Montpellier, FR  
(54) **Způsob selektivní extrakce kovů mechanosyntézou a vyluhováním**  
(32) 1758538  
(31) 14.09.2017  
(33) FR  
(86) PCT/EP2018/074789  
(87) WO 2019/053148  
(74) H&P Patents s.r.o., Na Florenci 1332/23, Praha 1, Nové Město, 11000

(97) **EP 3686653**  
(47) 05.07.2023  
(97) 29.07.2020  
(51) **G02B 27/64** (2006.01)  
(96) 09.01.2013  
(96) 20158537.9  
(73) Carl Zeiss AG, 73447 Oberkochen, DE  
(72) Bach, Dr. Christian, 35418 Buseck, DE  
(54) **Optický systém pro zobrazování objektu a způsob pro optický systém**  
(32) 102012200514, 201261586305 P  
(31) 13.01.2012, 13.01.2012  
(33) DE, US  
(74) THK Legal s.r.o., Přístavní 531/24, Praha 7, Holešovice, 17000

(97) **EP 3688053**  
(47) 04.10.2023  
(97) 04.04.2019  
(51) **C08G 18/28** (2006.01)  
**C08G 18/32** (2006.01)  
**C08G 18/42** (2006.01)  
**C08G 18/48** (2006.01)  
**C08G 18/54** (2006.01)  
**C08G 18/66** (2006.01)  
**C08G 18/76** (2006.01)  
**C07C 17/02** (2006.01)  
**C07C 29/62** (2006.01)  
(96) 26.06.2018  
(96) 18743191.1  
(73) Albemarle Corporation, Charlotte, 28209-4953, NC, US  
(72) WU, Tse-Chong, Baton Rouge, LA 70810, US  
IBAY, Augusto Caesar, Baton Rouge, LA 70810, US  
O'DAY, Joseph Morgan, Waxhaw, NC 28173, US  
(54) **Bromovaný zpomalovač hoření a jeho použití v polyuretanových pěnách**  
(32) 201762564532 P  
(31) 28.09.2017  
(33) US

(86) PCT/US2018/039578  
(87) WO 2019/067047  
(74) JUDr. Petra Sauvage de Brantes, Korunní 810/104, Praha 10, Vinohrady, 10100

(97) **EP 3689109**  
(47) 13.12.2023  
(97) 04.04.2019  
(51) **H05B 45/10** (2020.01)  
**F41G 1/34** (2006.01)  
**F41G 11/00** (2006.01)  
**G02B 23/00** (2006.01)  
**G02B 27/34** (2006.01)  
**H02J 13/00** (2006.01)  
**F41G 1/473** (2006.01)  
**H05B 47/105** (2020.01)  
**G01R 19/165** (2006.01)  
**F41G 1/38** (2006.01)  
**H02J 7/00** (2006.01)  
**G02B 23/10** (2006.01)  
(96) 26.09.2017  
(96) 17926787.7  
(73) Raytheon Canada Limited, Ottawa, ON K1R 7X7, CA  
(72) WAGNER, Kevin B., Wyevale, ON L0L 2T0, CA  
NOBES, Ryan W., New Lowell, ON L0M 1N0, CA  
(54) **Obvod indikátoru nízkého výkonu pro optické zaměřovací dalekohledy a jiná zařízení**  
(86) PCT/CA2017/051134  
(87) WO 2019/060976  
(74) PatentEnter s.r.o., Koliště 1965/13a, Brno, Černá Pole, 60200

(97) **EP 3710640**  
(47) 03.01.2024  
(97) 23.05.2019  
(51) **E04H 12/34** (2006.01)  
**E02D 27/42** (2006.01)  
**E04H 12/22** (2006.01)  
**E21B 7/00** (2006.01)  
**E21B 7/28** (2006.01)  
(96) 07.11.2018  
(96) 18879222.0  
(73) Comrod AS, 4120 Tau, NO  
(72) FJELDE, Ole Gunnar, 4120 Tau, NO  
(54) **Způsob vytvoření volného prostoru pro stožárový prvek**  
(32) 20171829  
(31) 17.11.2017  
(33) NO  
(86) PCT/NO2018/050268  
(87) WO 2019/098844  
(74) Langrova, s.r.o., Skrétova 1011/48, Plzeň, Jižní Předměstí, 30100

(97) **EP 3722612**  
(47) 07.02.2024  
(97) 14.10.2020  
(51) **F04D 13/08** (2006.01)  
**F04D 29/12** (2006.01)  
**F04D 29/42** (2006.01)  
**F04D 29/60** (2006.01)  
**F16J 15/34** (2006.01)  
(96) 16.12.2019  
(96) 19216411.9  
(73) Walrus Pump Co., Ltd., New Taipei City, TW  
(72) HUANG, Shou-Hsiung, NEW TAIPEI CITY, TW  
(54) **Konstrukce vertikálního čerpadla**  
(32) 108112691  
(31) 11.04.2019  
(33) TW  
(74) ZIVKO MIJATOVIC & PARTNERS s.r.o., Jugoslávských partyzánů 639/26, Praha 6, Bubeneč, 16000

(97) **EP 3730136**  
(47) 27.12.2023  
(97) 28.10.2020  
(51) **A61K 31/295** (2006.01)  
**A61P 3/00** (2006.01)  
**A61P 7/06** (2006.01)

- (96) **A61P 13/12** (2006.01)  
(96) **A61K 9/28** (2006.01)  
(96) 21.06.2013  
(96) 20163104.1  
(73) Keryx Biopharmaceuticals, Inc., Cambridge, MA 02142, US  
(72) PORADOSU, Enrique, Brookline, MA 02445, US  
BENTSUR, Ron, Tenafly, NJ New Jersey 07670, US  
OLIVIERO III, James F., New York, NY New York 10013, US  
(54) **Použití citrátů železitého v léčbě pacientů s chronickým onemocněním ledvin**  
(32) 201261662565 P, 201361757229 P, 201361801050 P, 201361800618 P  
(31) 21.06.2012, 28.01.2013, 15.03.2013, 15.03.2013  
(33) US, US, US, US  
(74) Havlík Švorčík a partneři, advokátní a patentová kancelář, JUDr. Michal Havlík, Hálkova 1406/2, Praha 2, Nové Město, 12000
- 
- (97) **EP 3738454**  
(47) 17.01.2024  
(97) 08.08.2019  
(51) **A24F 40/53** (2020.01)  
**A24F 40/90** (2020.01)  
(96) 02.02.2018  
(96) 18903497.8  
(73) Japan Tobacco Inc., Tokyo 105-6927, JP  
(72) AKAO, Takeshi, Tokyo 130-8603, JP  
FUJITA, Hajime, Tokyo 130-8603, JP  
TAKEUCHI, Manabu, Tokyo 130-8603, JP  
YAMADA, Manabu, Tokyo 130-8603, JP  
(54) **Jednotka napájecího zdroje pro zařízení ke generování inhalační složky**  
(86) PCT/JP2018/003553  
(87) WO 2019/150546  
(74) Havlík Švorčík a partneři, advokátní a patentová kancelář, JUDr. Michal Havlík, Hálkova 1406/2, Praha 2, Nové Město, 12000
- 
- (97) **EP 3739558**  
(47) 18.10.2023  
(97) 18.11.2020  
(51) **G09B 9/12** (2006.01)  
**A63G 31/16** (2006.01)  
(96) 15.05.2020  
(96) 20020225.7  
(73) DYNISMA LTD., Barrow Gurney, Bristol BS48 3RE, GB  
(72) Warne, Ashley William Hawker, Bristol BS39 7SX, GB  
Bell, Matthew Peter, Bristol BS39 7SX, GB  
Ward, Daniel Charnbury, Bristol BS39 7SX, GB  
(54) **Generátor pohybu**  
(32) 201906881, 201918748  
(31) 15.05.2019, 18.12.2019  
(33) GB, GB  
(74) Šindelka & Lachmannová advokáti s.r.o., Mgr. Karel Šindelka, advokát, Slavětínská 1146/39, Praha 9, Klánovice, 19014
- 
- (97) **EP 3740731**  
(47) 10.01.2024  
(97) 25.07.2019  
(51) **F27B 1/12** (2006.01)  
**C21C 5/52** (2006.01)  
**F27D 1/12** (2006.01)  
**F27B 3/10** (2006.01)  
**F27D 1/00** (2006.01)  
**F27D 1/14** (2006.01)  
F27D 9/00 (2006.01)  
(96) 10.05.2018  
(96) 18900990.5  
(73) Systems Spray-Cooled, Inc., Smyrna, Tennessee 37167, US  
(72) FERGUSON, Scott, A., Smyrna, Tennessee 37167, US  
TEMKINA, Marina, K., Smyrna, Tennessee 37167, US  
WARD, Troy, D., Smyrna, Tennessee 37167, US  
(54) **Boční stěna s podpěrou pro metalurgickou pec**  
(32) 201815874483  
(31) 18.01.2018  
(33) US
- 
- (86) PCT/US2018/032144  
(87) WO 2019/143375  
(74) PatentEnter s.r.o., Koliště 1965/13a, Brno, Černá Pole, 60200
- 
- (97) **EP 3747206**  
(47) 27.12.2023  
(97) 01.08.2019  
(51) **H04S 7/00** (2006.01)  
**G10K 15/08** (2006.01)  
**H04S 5/00** (2006.01)  
(96) 28.01.2019  
(96) 19701867.4  
(73) Fraunhofer-Gesellschaft zur Förderung der angewandten Forschung e.V., 80686 München, DE  
(72) UHLE, Christian, 92289 Ursensollen, DE  
HELLMUTH, Oliver, 91054 Buckenhof, DE  
HAVENSTEIN, Julia, 90443 Nürnberg, DE  
LEONARD, Timothy, 90419 Nürnberg, DE  
LANG, Matthias, 92342 Freystadt, DE  
HÖPFEL, Marc, 91154 Roth, DE  
PROKEIN, Peter, 91056 Erlangen, DE  
(54) **Procesor zvukového signálu, systém a způsob distribuce okolního signálu do množiny kanálů okolního signálu**  
(32) 18153968  
(31) 29.01.2018  
(33) EP  
(86) PCT/EP2019/052018  
(87) WO 2019/145545  
(74) Kania, Sedláč, Smola, s.r.o., Mendlovo náměstí 907/1a, Brno, Staré Brno, 60300
- 
- (97) **EP 3747552**  
(47) 24.01.2024  
(97) 25.06.2020  
(51) **B05D 1/18** (2006.01)  
**C09D 5/02** (2006.01)  
**C09D 5/44** (2006.01)  
**C09D 201/00** (2006.01)  
**C09D 7/65** (2018.01)  
(96) 12.12.2019  
(96) 19898110.2  
(73) Nippon Paint Automotive Coatings Co., Ltd., Hirakata-shi, Osaka 573-1153, JP  
(72) KOTANI, Masayuki, Hirakata-shi, Osaka 573-1153, JP  
HASEGAWA, Yuko, Hirakata-shi, Osaka 573-1153, JP  
FURUYA, Yasuyuki, Hirakata-shi, Osaka 573-1153, JP  
OBATA, Keigo, Hirakata-shi, Osaka 573-1153, JP  
TSUTSUI, Keisuke, Hirakata-shi, Osaka 573-1153, JP  
ARAI, Hiroki, Hirakata-shi, Osaka 573-1153, JP  
YAMAZAKI, Hiroyoshi, Hirakata-shi, Osaka 573-1153, JP  
(54) **Kationtové elektrolytické nanášené povlakové kompozice a způsobu tvorby vytvrzeného elektrolytického povlakového filmu**  
(32) 2018236635  
(31) 18.12.2018  
(33) JP  
(86) PCT/JP2019/048761  
(87) WO 2020/129817  
(74) PATENTSERVIS Praha a.s., Na Podkovce 281/10, Praha 4, Podolí, 14700
- 
- (97) **EP 3747948**  
(47) 03.01.2024  
(97) 08.08.2019  
(51) **C08L 75/04** (2006.01)  
**C08L 75/08** (2006.01)  
**C08G 18/48** (2006.01)  
**C08G 18/78** (2006.01)  
**C08K 5/544** (2006.01)  
**C08G 18/73** (2006.01)  
**C08G 18/75** (2006.01)  
**C08K 5/00** (2006.01)  
**C08K 5/49** (2006.01)  
**C08G 18/28** (2006.01)  
**C08G 18/72** (2006.01)  
**C08G 18/76** (2006.01)  
**C08G 18/79** (2006.01)  
(96) 14.12.2018



- (96) 18903267.5  
(73) KCC Corporation, Seoul 06608, KR  
(72) KIM, Byong Su, Ulsan 44536, KR  
LEE, Jae Young, Ulsan 44459, KR  
KWON, Jin Wook, Ulsan 44261, KR
- (54) **Kompozice polyuretanové pryskyřice**  
(32) 20180011508  
(31) 30.01.2018  
(33) KR  
(86) PCT/KR2018/015958  
(87) WO 2019/151640  
(74) Kania, Sedlák, Smola, s.r.o., Mendlovo náměstí 907/1a, Brno, Staré Brno, 60300
- 
- (97) **EP 3751802**  
(47) 25.10.2023  
(97) 16.12.2020  
(51) **H04L 45/121** (2022.01)  
**H04L 45/24** (2022.01)  
**H04L 9/40** (2022.01)  
**H04W 12/033** (2021.01)  
**H04W 12/50** (2021.01)  
H04W 84/12 (2009.01)  
(96) 20.01.2015  
(96) 20174067.7  
(73) Fasetto, Inc., Scottsdale, AZ 85251, US  
(72) CHRISTMAS, Coy, Scottsdale, AZ 85251, US  
MALPASS, Luke, Stoke-on-Trent Staffordshire, ST5 6TB, GB  
(54) **Systém a způsob pro peer-to-peer komunikaci**  
(32) 201414164919  
(31) 27.01.2014  
(33) US  
(74) ZIVKO MIJATOVIC & PARTNERS s.r.o., Jugoslávských partyzánů 639/26, Praha 6, Bubeneč, 16000
- 
- (97) **EP 3753856**  
(47) 11.10.2023  
(97) 23.12.2020  
(51) **B65D 5/72** (2006.01)  
(96) 19.06.2019  
(96) 19181379.9  
(73) Dalli-Werke GmbH & Co. KG, 52224 Stolberg, DE  
(72) KÖLB, Christine, 52224 Stolberg, DE  
(54) **Obalová jednotka zabezpečená proti dětem**  
(74) Čermák a spol., JUDr. Karel Čermák Ph.D., LL.M., advokát, Elišky Peškové 735/15, Praha 5, Smíchov, 15000
- 
- (97) **EP 3757282**  
(47) 10.01.2024  
(97) 30.12.2020  
(51) **D06F 93/00** (2006.01)  
**B65G 1/137** (2006.01)  
(96) 28.06.2019  
(96) 19183225.2  
(73) Texonik GmbH, 84061 Ergoldsbach, DE  
(72) Stocker, Konrad, 84061 Ergoldsbach, DE  
(54) **Systém pro identifikaci a kontrolu předmětů prostřednictvím na nich připevněných transpondérů**  
(74) Rott, Růžička & Guttman a spol., Vyskočilova 1566, Praha 4, Michle, 14000
- 
- (97) **EP 3761980**  
(47) 29.11.2023  
(97) 12.09.2019  
(51) **A61K 31/4375** (2006.01)  
**C07D 401/12** (2006.01)  
**A61P 43/00** (2006.01)  
**C07D 471/04** (2006.01)  
**C07D 519/00** (2006.01)  
(96) 07.03.2019  
(96) 19765136.7  
(73) Pliant Therapeutics, Inc., South San Francisco, CA 94080, US  
(72) CHA, Jacob, San Francisco, California 94080, US  
DONG, Chengguo, San Francisco, California 94080, US  
HOM, Timothy, San Francisco, California 94080, US  
JIANG, Lan, San Francisco, California 94080, US
- LEFOTHERIS, Katerina, San Francisco, California 94080, US  
LI, Hui, San Francisco, California 94080, US  
MORGANS JR., David J., San Francisco, California 94080, US  
MUNOZ, Manuel, San Francisco, California 94080, US  
REILLY, Maureen, San Francisco, California 94080, US  
ZHENG, Yajun, San Francisco, California 94080, US  
BAILEY, Christopher, South San Francisco, California 94080, US  
FINKELSTEIN, Darren, South San Francisco, California 94080, US
- (54) **Aminokyselinové sloučeniny a způsoby použití**  
(32) 201862639988 P, 201862690933 P  
(31) 07.03.2018, 27.06.2018  
(33) US, US  
(86) PCT/US2019/021243  
(87) WO 2019/173653  
(74) JUDr. Petra Sauvage de Brantes, Korunní 810/104, Praha 10, Vinohrady, 10100
- 
- (97) **EP 3765794**  
(47) 29.11.2023  
(97) 19.09.2019  
(51) **F24D 19/00** (2006.01)  
**F28D 1/053** (2006.01)  
**F28D 21/00** (2006.01)  
**F28F 9/02** (2006.01)  
**F28F 9/26** (2006.01)  
(96) 05.03.2019  
(96) 19720355.7  
(73) Korado a. s., 560 02 Ceska Trebova, CZ  
(72) HRDLICKA, Tomas, 560 02 Ceska Trebova, CZ  
(54) **Otopné těleso univerzální**  
(32) 201834770 U  
(31) 12.03.2018  
(33) CZ  
(86) PCT/CZ2019/000012  
(87) WO 2019/174654  
(74) Mgr. Lukáš Dlabáček, Bolzanova 461/5, Brno, Černovice, 61800
- 
- (97) **EP 3773025**  
(47) 21.02.2024  
(97) 03.10.2019  
(51) **A24F 40/53** (2020.01)  
**A24F 40/65** (2020.01)  
A61M 15/06 (2006.01)  
H04W 4/80 (2018.01)  
(96) 27.03.2019  
(96) 19716498.1  
(73) Nicoventures Trading Limited, London WC2R 3LA, GB  
(72) MOLONEY, Patrick, London WC2R 3LA, GB  
KORUS, Anton, London WC2R 3LA, GB  
CHAN, Justin Han Yang, London WC2R 3LA, GB  
(54) **Způsob a aparát pro schválení spotřebního systému zařízení pro dodávání aerosolu**  
(32) 201805205  
(31) 29.03.2018  
(33) GB  
(86) PCT/GB2019/050877  
(87) WO 2019/186158  
(74) THK Legal s.r.o., Přístavní 531/24, Praha 7, Holešovice, 17000
- 
- (97) **EP 3774409**  
(47) 15.11.2023  
(97) 10.10.2019  
(51) **B60D 1/66** (2006.01)  
(96) 05.04.2019  
(96) 19719003.6  
(73) Rite-Hite Holding Corporation, Milwaukee, WI 53204, US  
DiBiase Joe, Kleinburg, ON L0J 1C0, CA  
(72) WIEGEL, Aaron J., Benton, Wisconsin 53803, US  
OLSON, Andy, Milwaukee, Wisconsin 53211, US  
WAUGAMAN, Charles, Mequon, WI 53097, US  
SWIFT, David, Dubuque, Iowa 52003, US  
GRANT, Donald, Dubuque, Iowa 52003, US  
WERNECKE, Garret, Dubuque, Iowa 52001, US  
OATES, James, Mequon, Wisconsin 53092, US  
DONDLINGER, Jason, Bellevue, Iowa 52031, US  
KORMAN, Joe, Dubuque, Iowa 52001, US

PARUCH, Lucas I., Dubuque, Iowa 52002, US  
SNYDER, Ronald P., Dubuque, Iowa 52002, US  
DUESING, Tony, Bellevue, Iowa 52031, US  
DiBiase Joe, Kleinburg, ON L0J 1C0, CA  
(54) **Manévrovatelné ergonomické stojany pro silniční návěsy**  
(32) 201862654166 P  
(31) 06.04.2018  
(33) US  
(86) PCT/US2019/026160  
(87) WO 2019/195790  
(74) Čermák a spol., JUDr. Karel Čermák Ph.D., LL.M., advokát, Elišky Peškové 735/15, Praha 5, Smíchov, 15000

(97) **EP 3774437**  
(47) 07.02.2024  
(97) 17.10.2019  
(51) **B60L 53/30** (2019.01)  
**B60L 53/16** (2019.01)  
**H01R 13/52** (2006.01)  
(96) 15.02.2019  
(96) 19705512.2  
(73) Bayerische Motoren Werke Aktiengesellschaft, 80809 München, DE  
(72) GOLDAMMER, Stefan, 85276 Pfaffenhofen an der Ilm, DE  
HOESS, Bernhard, 80995 Muenchen, DE  
EWALD, Alexander, 85748 Garching, DE  
(54) **Motorové vozidlo s elektrickou kontaktní jednotkou**  
(32) 102018205594  
(31) 12.04.2018  
(33) DE  
(86) PCT/EP2019/053819  
(87) WO 2019/197070  
(74) FISCHER IP s.r.o., Na hrobci 294/5, Praha 2, Nové Město, 12800

(97) **EP 3791896**  
(47) 10.01.2024  
(97) 17.03.2021  
(51) **A61K 39/395** (2006.01)  
**C07K 16/30** (2006.01)  
**A61K 45/06** (2006.01)  
(96) 21.05.2013  
(96) 20194625.8  
(73) Astellas Pharma Inc., Tokyo 103-8411, JP  
TRON - Translationale Onkologie an der Universitätsmedizin der Johannes Gutenberg- Universität Mainz gemeinnützige GmbH, 55131 Mainz, DE  
(72) SAHIN, Ugur, 55116 Mainz, DE  
TÜRECI, Özlem, 55116 Mainz, DE  
MITNACHT-KRAUS, Rita, 61169 Friedberg, DE  
JACOBS, Stefan, Denis, 55252 Mainz-Kastel, DE  
UTSCH, Magdalena, Jadwiga, 55262 Heidesheim am Rhein, DE  
HEINZ, Cornelia, Adriana, Maria, 55278 Dalheim, DE  
STADLER, Christiane, Regina, 64625 Bensheim, DE  
(54) **Kombinovaná terapie na léčbu rakoviny zahrnující protilátky proti kladinu 18.2**  
(32) PCT/EP2012/002210  
(31) 23.05.2012  
(33) EP  
(74) ŽOVICOVÁ & ŽOVIC IP, s.r.o., Záhradnícka 36, Bratislava, 82108

(97) **EP 3798151**  
(47) 11.10.2023  
(97) 31.03.2021  
(51) **B65D 23/00** (2006.01)  
**B01L 3/00** (2006.01)  
(96) 24.08.2020  
(96) 20000305.1  
(73) Bartec Benke GmbH, 94239 Gotteszell, DE  
(72) Lerach, Dieter, 94227 Zwiesel, DE  
Nagl, Martin, 94530 Auerbach, DE  
(54) **Láhev na vzorky, zejména na vzorky mléka**  
(32) 102019006182  
(31) 29.08.2019  
(33) DE  
(74) Macek and Partners, Mgr. Jiří Macek, Sázavská 751/16, Praha 2, Vinohrady, 12000

(97) **EP 3800448**  
(47) 20.12.2023  
(97) 07.04.2021  
(51) **G01F 1/66** (2022.01)  
(96) 02.10.2019  
(96) 19201167.4  
(73) HUBA CONTROL AG, 5436 Würenlos, CH  
(72) Menzi, Stefan, 8038 Zürich, CH  
(54) **Ultrazvukový průtokoměr**  
(74) Macek and Partners, Mgr. Jiří Macek, Sázavská 751/16, Praha 2, Vinohrady, 12000

(97) **EP 3803288**  
(47) 22.11.2023  
(97) 12.12.2019  
(51) **G01F 13/00** (2006.01)  
**G01F 1/56** (2006.01)  
**G01F 23/263** (2022.01)  
**B67D 1/12** (2006.01)  
**B67D 1/08** (2006.01)  
(96) 06.06.2019  
(96) 19743045.7  
(73) Heineken Supply Chain B.V., 1017 ZD Amsterdam, NL  
(72) GRIFFIOEN, Edwin Johannes Cornelis, 1017 ZD Amsterdam, NL  
DRONKERT, Johannes Adriaan, 1017 ZD Amsterdam, NL  
(54) **Výčepní zařízení pro čepování nápojů s obvodem pro detekci průtoku**  
(32) 2021069  
(31) 06.06.2018  
(33) NL  
(86) PCT/NL2019/050345  
(87) WO 2019/235931  
(74) ŽOVICOVÁ & ŽOVIC IP, s.r.o., Záhradnícka 36, Bratislava, 82108

(97) **EP 3812096**  
(47) 11.10.2023  
(97) 16.01.2020  
(51) **B25B 27/02** (2006.01)  
**B25B 5/14** (2006.01)  
**B25B 27/10** (2006.01)  
**B21D 39/04** (2006.01)  
**F16L 13/14** (2006.01)  
(96) 11.07.2019  
(96) 19834048.1  
(73) Megajoint. Co., Ltd., Seoul 03722, KR  
(72) HONG, Hyun-guk, Goyang-si, Gyeonggi-do 10529, KR  
CHO, Woonghee, Incheon 22000, KR  
JEGAL, Minsu, Incheon 21984, KR  
(54) **Zařízení na uchopování předmětů a nástroj pro připevňování přípojky trubice pěstovacího typu využívající uvedené zařízení na uchopování předmětů**  
(32) 20180081794, 20190083328  
(31) 13.07.2018, 10.07.2019  
(33) KR, KR  
(86) PCT/KR2019/008561  
(87) WO 2020/013626  
(74) Čermák a spol., JUDr. Karel Čermák Ph.D., LL.M., advokát, Elišky Peškové 735/15, Praha 5, Smíchov, 15000

(97) **EP 3814256**  
(47) 10.01.2024  
(97) 02.01.2020  
(51) **B65H 5/02** (2006.01)  
**B65H 9/00** (2006.01)  
**B65H 9/16** (2006.01)  
**B31B 70/00** (2017.01)  
**B65H 9/06** (2006.01)  
**B31B 70/04** (2017.01)  
(96) 28.06.2019  
(96) 19735533.2  
(73) Windmüller & Hölscher KG, 49525 Lengerich, DE  
(72) DUWENDAG, Rüdiger, 49525 Lengerich, DE  
(54) **Zařízení pokládání podlah a způsob výroby podlahy s alespoň jedním kusem hadice**  
(32) 102018210563  
(31) 28.06.2018  
(33) DE

(86) PCT/EP2019/067403  
(87) WO 2020/002637  
(74) PATENTSERVIS Praha a.s., Na Podkovce 281/10, Praha 4, Podolí, 14700

(97) **EP 3822591**  
(47) 24.01.2024  
(97) 19.05.2021  
(51) **G01F 1/66** (2022.01)  
**G01H 9/00** (2006.01)  
**G10K 9/122** (2006.01)  
**G10K 9/22** (2006.01)  
(96) 23.02.2015  
(96) 20211010.2  
(73) Endress + Hauser Flowtec AG, 4153 Reinach, CH  
(72) Wiest, Achim, 79576 Weil am Rhein, DE  
Berger, Andreas, 4228 Erschwil, CH  
(54) **Ultrazvukový měnič a ultrazvukový průtokoměr**  
(32) 102014103884  
(31) 21.03.2014  
(33) DE  
(74) ZIVKO MIJATOVIC & PARTNERS s.r.o., Jugoslávských partyzánů  
639/26, Praha 6, Bubeneč, 16000

(97) **EP 3823665**  
(47) 24.01.2024  
(97) 23.01.2020  
(51) **A61K 39/00** (2006.01)  
**A61K 35/17** (2015.01)  
**A61P 35/02** (2006.01)  
**C07K 14/725** (2006.01)  
**C07K 16/28** (2006.01)  
(96) 18.07.2019  
(96) 19749097.2  
(73) Regeneron Pharmaceuticals, Inc., Tarrytown, NY 10591-6706, US  
(72) DILILLO, David, Tarrytown, NY 10591, US  
DELFINO, Frank, Tarrytown, NY 10591, US  
BRAY, Kevin, Tarrytown, NY 10591, US  
MEAGHER, Thomas, Craig, Tarrytown, NY 10591, US  
KIRSHNER, Jessica, Tarrytown, NY 10591, US  
SINESHCHEKOVA, Olga, Tarrytown, NY 10591, US  
(54) **Chimerické antigenní receptory se specifitou pro BCMA a jejich použití**  
(32) 201862700615 P  
(31) 19.07.2018  
(33) US  
(86) PCT/US2019/042452  
(87) WO 2020/018825  
(74) H&P Patents s.r.o., Na Florenci 1332/23, Praha 1, Nové Město, 11000

(97) **EP 3824243**  
(47) 13.12.2023  
(97) 23.01.2020  
(51) **F42B 3/11** (2006.01)  
**F42B 3/107** (2006.01)  
**F42B 3/198** (2006.01)  
**A61N 1/375** (2006.01)  
(96) 15.07.2019  
(96) 19742164.7  
(73) SCHOTT AG, 55122 Mainz, DE  
(72) PFEIFFER, Thomas, 84036 Kumhausen, DE  
HARTL, Helmut, 1210 Wien, AT  
RANFTL, Reinhard, 84076 Pöfing, DE  
ROUSEK, Ondrej, 56401 Zamberk, CZ  
NISHIWAKI, Susumu, Kokashi, Shiga 528-0042, JP  
HETTLER, Robert, 84036 Kumhausen, DE  
(54) **Kovová průchodka pro upevňovací materiál s nízkou náchylností k poruchám**  
(32) 102018005733  
(31) 20.07.2018  
(33) DE  
(86) PCT/EP2019/068960  
(87) WO 2020/016153  
(74) THK Legal s.r.o., Přístavní 24, Praha 7, 17000

(97) **EP 3829551**  
(47) 03.01.2024

(97) 06.02.2020  
(51) **C07C 55/08** (2006.01)  
**C07C 215/60** (2006.01)  
**A61K 31/00** (2006.01)  
**A61K 31/137** (2006.01)  
**A61K 47/12** (2006.01)  
(96) 29.07.2019  
(96) 19845343.3  
(73) Biothea Pharma, Inc., Boston, 02111, MA, US  
(72) SOMMADOSSI, Jean-Pierre, Boston, Massachusetts 02110, US  
MOUSSA, Adel, Burlington, Massachusetts 01803, US  
(54) **Krystalická malonátová sůl epinefrinu**  
(32) 201862711936 P, 201862731442 P  
(31) 30.07.2018, 14.09.2018  
(33) US, US  
(86) PCT/US2019/043856  
(87) WO 2020/028215  
(74) ŽOVICOVÁ & ŽOVIC IP, s.r.o., Záhradnícka 36, Bratislava, 82108

(97) **EP 3829847**  
(47) 22.11.2023  
(97) 30.01.2020  
(51) **B29C 45/14** (2006.01)  
**B29C 31/00** (2006.01)  
B29L 31/48 (2006.01)  
B29C 44/12 (2006.01)  
B29K 25/00 (2006.01)  
(96) 22.07.2019  
(96) 19758808.0  
(73) KASK S.p.A., 24060 Chiuduno (BG), IT  
(72) GOTTLI, Angelo, 24027 Nembro (BG), IT  
(54) **Podpurná šablona pro formy pro sportovní helmy, zejména cyklistické helmy, a způsob formování sportovní helmy, zejména cyklistické helmy**  
(32) 201800007587  
(31) 27.07.2018  
(33) IT  
(86) PCT/IB2019/056235  
(87) WO 2020/021429  
(74) Havlík Švorčík a partneři, advokátní a patentová kancelář, JUDr. Michal Havlík, Hálkova 1406/2, Praha 2, Nové Město, 12000

(97) **EP 3840767**  
(47) 15.11.2023  
(97) 03.12.2020  
(51) **A61K 38/00** (2006.01)  
**C07K 14/435** (2006.01)  
**C07K 14/47** (2006.01)  
**G01N 33/50** (2006.01)  
(96) 28.05.2020  
(96) 20728497.7  
(73) Hubro Therapeutics AS, 0379 Oslo, NO  
(72) ERIKSEN, Jon Amund, 3916 Porsgrunn, NO  
(54) **Peptidy**  
(32) 19177444  
(31) 29.05.2019  
(33) EP  
(86) PCT/EP2020/064893  
(87) WO 2020/239937  
(74) PATENTSERVIS Praha a.s., Na Podkovce 281/10, Praha 4, Podolí, 14700

(97) **EP 3846783**  
(47) 18.10.2023  
(97) 11.06.2020  
(51) **A61K 9/14** (2006.01)  
**A61K 9/51** (2006.01)  
**A61K 9/70** (2006.01)  
**A61K 31/436** (2006.01)  
**A61P 37/06** (2006.01)  
(96) 04.12.2019  
(96) 19816295.0  
(73) Nucleus Medical GmbH, 82031 Grünwald, DE  
(72) BEIER, Wolfgang, 81545 Munich, DE  
HORSTKOTTE, Elke, 81245 Munich, DE  
(54) **Nanočástice obsahující takrolimus**  
(32) 102018130848

(31) 04.12.2018  
(33) DE  
(86) PCT/EP2019/083691  
(87) WO 2020/115140  
(74) Havlík Švorčík a partneři, advokátní a patentová kancelář, JUDr. Martin Švorčík, advokát, Hálkova 1406/2, Praha 2, Nové Město, 12000

(97) **EP 3849727**  
(47) 18.10.2023  
(97) 19.03.2020  
(51) **B22D 11/04** (2006.01)  
**B22D 11/103** (2006.01)  
**B22D 11/18** (2006.01)

(96) 19.08.2019  
(96) 19762908.2  
(73) Norsk Hydro ASA, 0240 Oslo, NO  
(72) HÅKONSEN, Arild, 6600 Sunndalsøra, NO  
LEDAL, Rune, 6600 Sunndalsøra, NO

(54) **Odlévací zařízení**  
(32) 20181185  
(31) 11.09.2018  
(33) NO  
(86) PCT/EP2019/072113  
(87) WO 2020/052915  
(74) JUDr. Petra Sauvage de Brantes, Korunní 810/104, Praha 10, Vinohrady, 10100

(97) **EP 3853220**  
(47) 03.01.2024  
(97) 26.03.2020  
(51) **C07D 487/04** (2006.01)  
**A61K 31/517** (2006.01)  
**A61P 35/00** (2006.01)

(96) 17.09.2019  
(96) 19862146.8  
(73) F. Hoffmann-La Roche AG, 4070 Basel, CH  
(72) ZHOU, Ding, Shanghai 200230, CN  
CHENG, Ziqiang, Shanghai 201203, CN

(54) **Deriváty chinazolinu jako protinádorové látky**  
(32) PCT/CN2018/106098, PCT/CN2019/091078  
(31) 18.09.2018, 13.06.2019  
(33) CN, CN  
(86) PCT/CN2019/106233  
(87) WO 2020/057511  
(74) JUDr. Petra Sauvage de Brantes, Korunní 810/104, Praha 10, Vinohrady, 10100

(97) **EP 3860606**  
(47) 08.11.2023  
(97) 09.04.2020  
(51) **A61K 31/47** (2006.01)  
**A61K 47/02** (2006.01)  
**A61K 9/16** (2006.01)  
**A61K 9/48** (2006.01)

(96) 01.10.2019  
(96) 19779488.6  
(73) Synthon B.V., 6545 CM Nijmegen, NL  
(72) ALVAREZ FERNANDEZ, Lisardo, 08830 Sant Boi de Llobregat, ES  
NOGUEIRAS NIETO, Luis, 08830 Sant Boi de Llobregat, ES

(54) **Farmaceutické kompozice obsahující lenvatinib esylát nebo tosylát**  
(32) 18198662  
(31) 04.10.2018  
(33) EP  
(86) PCT/EP2019/076625  
(87) WO 2020/070147  
(74) PATENTSERVIS Praha a.s., Na Podkovce 281/10, Praha 4, Podolí, 14700

(97) **EP 3861860**  
(47) 13.12.2023  
(97) 11.08.2021  
(51) **A21D 8/06** (2006.01)  
**A21D 13/40** (2017.01)  
**A21D 13/80** (2017.01)  
**A21C 15/00** (2006.01)  
**A47J 37/08** (2006.01)  
**A21D 15/04** (2006.01)

(96) 01.02.2021  
(96) 21154515.7  
(73) BARILLA G. e R. Fratelli S.p.A., 43100 Parma, IT  
(72) MASOTTI, Valentina, 43123 Parma, IT  
CELLI, Silvia, 43022 Montechiarugolo (PR), IT  
GIOVANETTI, Marco, 43122 Parma, IT  
MEZZADRI, Paolo, deceased, IT

(54) **Způsob výroby plátkových sucharů**  
(32) 202000002122  
(31) 04.02.2020  
(33) IT  
(74) Dobroslav Musil a partneři s.r.o., Zábřdovická 917/11b, Brno, Zábřdovice, 61500

(97) **EP 3870233**  
(47) 06.12.2023  
(97) 30.04.2020  
(51) **A61K 47/61** (2017.01)  
**A61P 35/00** (2006.01)

(96) 23.10.2019  
(96) 19801630.5  
(73) Fidia Farmaceutici S.p.A., 35031 Abano Terme (PD), IT  
(72) MOSCONI, Giorgio, 35031 Abano Terme (PD), IT  
JABES, Daniela, 35031 Abano Terme (PD), IT  
PIZZOCARO, Carlo, 35031 Abano Terme (PD), IT

(54) **Konjugát paklitaxel-kyselina hyaluronová v léčbě nesvalové invazivní rakoviny močového měchýře**  
(32) 201800009731  
(31) 25.10.2018  
(33) IT  
(86) PCT/IB2019/059073  
(87) WO 2020/084525  
(74) Havlík Švorčík a partneři, advokátní a patentová kancelář, JUDr. Michal Havlík, Hálkova 1406/2, Praha 2, Nové Město, 12000

(97) **EP 3881620**  
(47) 10.01.2024  
(97) 22.05.2020  
(51) **H04W 48/16** (2009.01)  
**H04W 72/02** (2009.01)  
**H04B 7/06** (2006.01)  
**H04L 5/00** (2006.01)  
**H04W 48/12** (2009.01)  
H04W 74/00 (2009.01)

(96) 13.11.2019  
(96) 19817046.6  
(73) QUALCOMM Incorporated, San Diego, CA 92121-1714, US  
(72) ZHOU, Yan, San Diego, California 92121-1714, US  
JOHN WILSON, Makesh Pravin, San Diego, California 92121-1714, US  
LUO, Tao, San Diego, California 92121-1714, US

(54) **Pravidla monitorování souboru řídicích prostředků na základě aktivních kvazi ko-lokalizačních předpokladů uživatelského zařízení (UE).**  
(32) 201862767500 P, 201916681508  
(31) 14.11.2018, 12.11.2019  
(33) US, US  
(86) PCT/US2019/061219  
(87) WO 2020/102381  
(74) Havlík Švorčík a partneři, advokátní a patentová kancelář, JUDr. Michal Havlík, Hálkova 1406/2, Praha 2, Nové Město, 12000

(97) **EP 3894516**  
(47) 29.11.2023  
(97) 22.10.2020  
(51) **C10G 1/10** (2006.01)  
**C10G 9/28** (2006.01)

(96) 15.04.2020  
(96) 20723996.3  
(73) Pruvia GmbH, 90513 Zirndorf, DE  
(72) MASTELLONE, Maria Laura, 81110 Caserta, IT  
(54) **Zařízení pro zpracování plastů na ropu pro přeměnu plastového odpadu na petrochemické produkty**  
(32) 102019110186  
(31) 17.04.2019  
(33) DE

(86) PCT/EP2020/060558  
(87) WO 2020/212403  
(74) ŽOVICOVÁ & ŽOVIC IP, s.r.o., Záhradnícka 36, Bratislava, 82108

(97) **EP 3926237**  
(47) 13.12.2023  
(97) 22.12.2021  
(51) **F23H 7/08** (2006.01)  
**F23H 17/00** (2006.01)  
(96) 26.04.2021  
(96) 21000116.0  
(73) Martin GmbH für Umwelt- und Energietechnik, 80807 München, DE  
(72) Martin, Ulrich, DE - 81247 München, DE  
Pupp, Helmut, DE - 85435 Erding, DE  
Schönsteiner, Max Josef, DE - 80995 München, DE

(54) **Roštnice, uspořádání roštnic a postup provozování uspořádání roštnic**  
(32) 102020003114  
(31) 25.05.2020  
(33) DE  
(74) ŽOVICOVÁ & ŽOVIC IP, s.r.o., Záhradnícka 36, Bratislava 82108

(97) **EP 3935561**  
(47) 03.05.2023  
(97) 10.09.2020  
(51) **G06K 9/00** (2022.01)  
(96) 02.03.2020  
(96) 20716988.9  
(73) Owens-Brockway Glass Container Inc., Perrysburg, OH 43551, US  
(72) SMITH, Roger, P., Perrysburg, OH 43551, US  
BRYANT, Jessica, R., Perrysburg, OH 43551, US  
(54) **Ověření obalu a/nebo produktu v něm uloženého**  
(32) 201916294602  
(31) 06.03.2019  
(33) US  
(86) PCT/US2020/020638  
(87) WO 2020/180779  
(74) PatentEnter s.r.o., Koliště 1965/13a, Brno, Černá Pole, 60200

(97) **EP 3947315**  
(47) 24.01.2024  
(97) 01.10.2020  
(51) **C04B 26/26** (2006.01)  
(96) 26.03.2020  
(96) 20712613.7  
(73) Vinci Construction, 92000 Nanterre, FR  
(72) LEBARBE, Thomas, 33980 AUDENGE, FR  
DELFOSE, Frédéric, 33600 PESSAC, FR  
RAS, Sophie, 33700 MERIGNAC, FR  
(54) **Aditiva pro za studena lité bitumenové materiály s parafinovým pojivem , které umožňují zlepšit soudržnost**  
(32) 1903170  
(31) 26.03.2019  
(33) FR  
(86) PCT/EP2020/058507  
(87) WO 2020/193692  
(74) PATENTSERVIS Praha a.s., Na Podkovce 281/10, Praha 4, Podolí, 14700

(97) **EP 3956481**  
(47) 13.12.2023  
(97) 22.10.2020  
(51) **C21C 5/36** (2006.01)  
**C21C 5/54** (2006.01)  
(96) 17.04.2019  
(96) 19727074.7  
(73) ArcelorMittal, 1160 Luxembourg, LU  
(72) WAGNER, Damien, 57283 Maizières-Lès-Metz, FR  
HUBER, Jean-Christophe, 57283 Maizières-lès-Metz, FR  
(54) **Způsob monitorování postupu výroby oceli a související počítačový program**  
(86) PCT/IB2019/053162  
(87) WO 2020/212732  
(74) A. Holas & partner, Ing. Mgr. Hana Holasová, Křížová 105/4, Brno, Staré Brno, 60300

(97) **EP 3970498**  
(47) 25.10.2023

(97) 23.03.2022  
(51) **A21C 1/02** (2006.01)  
**B01F 27/807** (2022.01)  
**B01F 27/85** (2022.01)  
**B01F 27/922** (2022.01)  
**F16J 15/34** (2006.01)  
(96) 21.09.2020  
(96) 20197259.3  
(73) DIOSNA Dierks & Söhne GmbH, 49086 Osnabrück, DE  
(72) GHANI, Hashem, 49086 Osnabrück, DE  
BENSMANN, Stefan, 49078 Osnabrück, DE  
(54) **Hnětací stroj na potravinářská těsta s utěsněním hnětacích nástrojů**  
(74) Havlík Švorčík a partneři, advokátní a patentová kancelář, JUDr. Michal Havlík, Hálkova 1406/2, Praha 2, Nové Město, 12000

(97) **EP 3970899**  
(47) 22.11.2023  
(97) 23.03.2022  
(51) **B23K 26/03** (2006.01)  
**B23K 26/042** (2014.01)  
**B23K 26/0622** (2014.01)  
**B23K 26/082** (2014.01)  
**B23K 26/352** (2014.01)  
**H01L 21/20** (2006.01)  
**H01L 21/268** (2006.01)  
**H01L 21/324** (2006.01)  
B23K 101/40 (2006.01)  
B23K 101/42 (2006.01)

(96) 18.09.2020  
(96) 20306057.9  
(73) Laser Systems & Solutions of Europe, 92230 Gennevilliers, FR  
(72) MAZZAMUTO, Fulvio, 92230 Gennevilliers, FR  
PERROT, Sylvain, 92230 Gennevilliers, FR  
DOURI, Nabil, 92230 Gennevilliers, FR  
THEBAULT, Guillaume Vincent, 92230 Gennevilliers, FR  
HUET, Karim Mikael, 92230 Gennevilliers, FR  
GONZALEZ TRUJILLO, Guillermo Abraham, 92230 Gennevilliers, FR  
(54) **ZPŮSOB A SYSTÉM PRO ROVNOMĚRNÉ OZAŘOVÁNÍ RÁMU ZPRACOVANÉHO SUBSTRÁTU S MNOŽSTVÍM RÁMŮ**  
(74) Čermák a spol., JUDr. Karel Čermák Ph.D., LL.M., advokát, Elišky Peškové 735/15, Praha 5, Smíchov, 15000

(97) **EP 3974315**  
(47) 14.02.2024  
(97) 30.03.2022  
(51) **B64C 29/00** (2006.01)  
**B64C 27/28** (2006.01)  
B64C 29/02 (2006.01)  
(96) 26.09.2020  
(96) 20198570.2  
(73) Zuri.com SE, 14000 Praha 4, CZ  
(72) Illich, Michal, 14700 Praha 4, CZ  
Kapoun, Tomas, 75201 Kojetin, CZ  
(54) **Letadlo s vertikálním vzletem a přistáním**  
(74) HARBER IP s.r.o., Dukelských hrdinů 567/52, Praha 7, Holešovice, 17000

(97) **EP 3988884**  
(47) 29.11.2023  
(97) 27.04.2022  
(51) **F28D 9/04** (2006.01)  
(96) 20.10.2020  
(96) 20202775.1  
(73) HAIER Germany GmbH, 81829 München, DE  
(72) Cervenka, Bystrík, 90419 Nürnberg, DE  
Bächer, Peter, 91301 Forchheim, DE  
Dominik, Wojciech, 90478 Nürnberg, DE  
Petracek, Pavol, 90482 Nürnberg, DE  
Li, Hongkun, 91056 Erlangen, DE  
Lampe, Hansjörg, 90491 Nürnberg, DE  
Yang, Lin, Qingdao 266000, Shandong Province, CN  
Pan, Xianjie, Qingdao 266000, Shandong Province, CN  
(54) **Myčka nádobí**  
(74) Čermák a spol., JUDr. Karel Čermák Ph.D., LL.M., advokát, Elišky Peškové 735/15, Praha 5, Smíchov, 15000

- (97) **EP 4013965**  
(47) 22.11.2023  
(97) 18.02.2021  
(51) **F04C 29/02** (2006.01)  
**F04C 29/04** (2006.01)  
(96) 13.07.2020  
(96) 20743844.1  
(73) ATLAS COPCO AIRPOWER, naamloze vennootschap, 2610 Wilrijk, BE  
(72) DEWOLF, Hannes, 2610 Wilrijk, BE  
COLMAN, Luc, 2610 Wilrijk, BE  
T'JAMPENS, Dries, 2610 Wilrijk, BE  
(54) **Kompresorové zařízení**  
(32) 201905526  
(31) 12.08.2019  
(33) BE  
(86) PCT/IB2020/056562  
(87) WO 2021/028741  
(74) HARBER IP s.r.o., Dukelských hrdinů 567/52, Praha 7, Holešovice, 17000
- 
- (97) **EP 4028017**  
(47) 06.12.2023  
(97) 18.03.2021  
(51) **C07D 487/04** (2006.01)  
**C07D 471/14** (2006.01)  
**A61P 3/00** (2006.01)  
**A61P 5/00** (2006.01)  
**A61P 9/00** (2006.01)  
**A61P 17/00** (2006.01)  
**A61P 19/00** (2006.01)  
**A61P 19/08** (2006.01)  
**A61P 25/00** (2006.01)  
**A61P 25/16** (2006.01)  
**A61P 25/28** (2006.01)  
**A61P 27/00** (2006.01)  
**A61P 27/02** (2006.01)  
**A61P 31/00** (2006.01)  
**A61P 35/00** (2006.01)  
**A61P 37/00** (2006.01)  
**A61P 37/02** (2006.01)  
**A61P 37/04** (2006.01)  
**A61P 37/06** (2006.01)  
**A61P 37/08** (2006.01)  
A61P 39/00 (2006.01)  
(96) 11.09.2020  
(96) 20788868.6  
(73) Origenis GmbH, 82152 Martinsried, DE  
(72) KOESTLER, Roland, 82152 Martinsried, DE  
THORMANN, Michael, 82152 Planegg, DE  
TASSEL, Jean, 86156 Augsburg, DE  
YEHIA, Nasser, 81475 Munchen, DE  
TREMEL, Andreas, 94249 Bodenmais, DE  
ALMSTETTER, Michael, 85630 Grasbrunn, DE  
(54) **Deriváty 1,4-dihydrobenzo[d]pyrazolo[3,4-f][1,3]diazepinu a podobné sloučeniny jako modulátory kinázy Irrk2, nuak1 a/nebo tyk2 pro léčbu např. autoimunitních onemocnění**  
(32) 201962899908 P  
(31) 13.09.2019  
(33) US  
(86) PCT/IB2020/000730  
(87) WO 2021/048620  
(74) ŽOVICOVÁ & ŽOVIC IP, s.r.o., Záhradnícka 36, Bratislava, 82108
- 
- (97) **EP 4028371**  
(47) 27.09.2023  
(97) 18.03.2021  
(51) **C04B 28/00** (2006.01)  
**C04B 28/02** (2006.01)  
**C04B 28/08** (2006.01)  
**C04B 28/12** (2006.01)  
**C04B 28/14** (2006.01)  
**C04B 28/26** (2006.01)  
**B28B 1/00** (2006.01)  
**B28B 13/02** (2006.01)  
(96) 20.08.2020  
(96) 20760813.4  
(73) METTEN Technologies GmbH & Co. KG, 51491 Overath, DE
- 
- (72) VOLMER, Guido, 59597 Erwitte, DE  
METTEN, Michael, 51467 Bergisch Gladbach, DE  
(54) **Betonový prvek a způsob jeho výroby**  
(32) 102019124726  
(31) 13.09.2019  
(33) DE  
(86) PCT/EP2020/073347  
(87) WO 2021/047875  
(74) Čermák a spol., JUDr. Karel Čermák Ph.D., LL.M., advokát, Elišky Peškové 735/15, Praha 5, Smíchov, 15000
- 
- (97) **EP 4029185**  
(47) 22.11.2023  
(97) 18.03.2021  
(51) **H04L 7/00** (2006.01)  
**H04L 25/02** (2006.01)  
**G08C 19/28** (2006.01)  
**G05B 19/18** (2006.01)  
(96) 14.07.2020  
(96) 20740605.9  
(73) Dr. Johannes Heidenhain GmbH, 83301 Traunreut, DE  
HUBER, Manfred, 83349 Palling, DE  
(54) **Zařízení a způsob pro synchronní sériový přenos dat**  
(32) 102019213982  
(31) 13.09.2019  
(33) DE  
(86) PCT/EP2020/069838  
(87) WO 2021/047807  
(74) Čermák a spol., JUDr. Karel Čermák Ph.D., LL.M., advokát, Elišky Peškové 735/15, Praha 5, Smíchov, 15000
- 
- (97) **EP 4036244**  
(47) 11.10.2023  
(97) 03.08.2022  
(51) **C12P 17/10** (2006.01)  
**C07C 231/02** (2006.01)  
**C12P 41/00** (2006.01)  
**B01D 11/04** (2006.01)  
(96) 01.03.2021  
(96) 21159958.4  
(73) Divi's Laboratories Limited, 500 032 Hyderabad, Telangana, IN  
DIVI, Satchandra Kiran, Hyderabad 500 032, Telangana, IN  
RAO, Mysore Aswatha Narayana, Hyderabad 500 032, Telangana, IN  
NOWSHUDDIN, Shaik, Hyderabad 500 032, Telangana, IN  
(54) **Enzymatický způsob přípravy (2S)-2-[(4R)-2-oxo-4-propylpyrrolidin-1-yl] máslé kyseliny a její konverze na brivaracetam**  
(32) 202141004400  
(31) 01.02.2021  
(33) IN  
(74) Čermák a spol., JUDr. Karel Čermák Ph.D., LL.M., advokát, Elišky Peškové 735/15, Praha 5, Smíchov, 15000
- 
- (97) **EP 4046270**  
(47) 20.09.2023  
(97) 22.04.2021  
(51) **H02S 20/21** (2014.01)  
**E01F 8/00** (2006.01)  
(96) 14.10.2020  
(96) 20793254.2  
(73) WAKONIG, Martin, 1190 Wien, AT  
(72) WAKONIG, Martin, 1190 Wien, AT  
(54) **Protihlukové zařízení**  
(32) 508772019  
(31) 14.10.2019  
(33) AT  
(86) PCT/AT2020/060369  
(87) WO 2021/072467  
(74) Kania, Sedlák, Smola, s.r.o., Mendlovo náměstí 907/1a, Brno, Staré Brno, 60300
- 
- (97) **EP 4047443**  
(47) 29.11.2023  
(97) 24.08.2022  
(51) **G05D 23/19** (2006.01)  
**H05H 1/24** (2006.01)  
(96) 23.02.2021

(96) 21382145.7		Vanderbeken, Olivier, 1050 Ixelles, BE
(73) Instituto Nacional De Tecnica Aeroespacial "Esteban Terradas", 28850 Torrejon De Ardoz (Madrid), ES	(54) <b>Vertikální rozbalovací zařízení</b>	
(72) Conesa Torres, Antonio Jesús, 28850 Torrejón de Ardoz, ES	(32) 202117506287	
Cabrera Revuelta, Ángel, 28850 Torrejón de Ardoz, ES	(31) 20.10.2021	
Sánchez García, Mario, 28850 Torrejón de Ardoz, ES	(33) US	
(54) <b>Systém pro řízení teploty tělesa</b>	(97) <b>EP 4075801</b>	
(74) PatentEnter s.r.o., Koliště 1965/13a, Brno, Černá Pole, 60200	(47) 06.12.2023	
	(97) 19.10.2022	
(97) <b>EP 4048556</b>	(51) <b>H04N 19/126</b>	(2014.01)
(47) 06.12.2023	<b>H04N 19/129</b>	(2014.01)
(97) 29.04.2021	<b>H04N 19/176</b>	(2014.01)
(51) <b>B60Q 3/85</b>	<b>H04N 19/463</b>	(2014.01)
<b>H05B 45/20</b>	H04N 19/162	(2014.01)
<b>B60Q 3/80</b>	(96) 23.10.2012	
<b>B60Q 3/82</b>	(96) 22170999.1	
(96) 13.10.2020	(73) CANON KABUSHIKI KAISHA, OHTA-KU Tokyo 146-8501, JP	
(96) 20792378.0	(72) SHIMA, Masato, Tokyo, 146-8501, JP	
(73) VOLKSWAGEN AKTIENGESELLSCHAFT, 38440 Wolfsburg, DE	(54) <b>Zařízení pro kódování obrazu, způsob kódování obrazu, zařízení pro dekódování obrazu, způsob dekódování obrazu a paměťové médium</b>	
(72) KNIPP, Richard, 13585 Berlin, DE	(32) 2011243942, 2012008199, 2012057424, 2012093113	
HEINRICH, André, 38518 Gifhorn, DE	(31) 07.11.2011, 18.01.2012, 14.03.2012, 16.04.2012	
BRETZ, Janine, 38556 Bokensdorf, DE	(33) JP, JP, JP, JP	
SIEGMUND, Margret, 38518 Gifhorn, DE	(74) THK Legal s.r.o., Přístavní 24, Praha 7, 17000	
(54) <b>Způsob a zařízení pro ovládání vnitřního osvětlení vozidla</b>	(97) <b>EP 4103359</b>	
(32) 102019216415	(47) 29.11.2023	
(31) 24.10.2019	(97) 19.08.2021	
(33) DE	(51) <b>B25B 27/00</b>	(2006.01)
(86) PCT/EP2020/078791	<b>B25J 15/02</b>	(2006.01)
(87) WO 2021/078590	<b>B21J 15/22</b>	(2006.01)
(74) Mgr. Jana Šuranová Traplová advokátka, Přístavní 24, Praha 7, 17000	(96) 12.02.2021	
	(96) 21703953.6	
(97) <b>EP 4062019</b>	(73) Bollhoff Otalu, 73490 La Ravoire, FR	
(47) 06.12.2023	(72) HIS, Valentin, 27950 La Chapelle Longueville, FR	
(97) 27.05.2021	CUAZ, Bertrand, 73000 Chambery, FR	
(51) <b>E05F 15/73</b>	(54) <b>Nástroj a způsob zasazování tvarováním prvku na nosič</b>	
<b>E05D 7/081</b>	(32) 2001450	
<b>E05F 1/12</b>	(31) 13.02.2020	
<b>E05D 11/10</b>	(33) FR	
(96) 13.10.2020	(86) PCT/EP2021/053562	
(96) 20801001.7	(87) WO 2021/160868	
(73) Portapivot BV, 2240 Massenhoven, BE	(74) Havlík Švorčík a partneři, advokátní a patentová kancelář, JUDr. Martin Švorčík, Hálkova 1406/2, Praha 2, Nové Město, 12000	
(72) DRIES, Koen, 2980 Zoersel, BE		
DRIES, Rudi, 2970 's Gravenwezel, BE	(97) <b>EP 4144821</b>	
(54) <b>Uzavírací zařízení a samouzavírací otočný závěs</b>	(47) 18.10.2023	
(32) 201905821	(97) 08.03.2023	
(31) 22.11.2019	(51) <b>H02G 3/08</b>	(2006.01)
(33) BE	<b>C09K 21/06</b>	(2006.01)
(86) PCT/IB2020/059594	<b>H02G 3/04</b>	(2006.01)
(87) WO 2021/099857	<b>C08L 1/02</b>	(2006.01)
(74) THK Legal s.r.o., Přístavní 24, Praha 7, 17000	(96) 11.08.2022	
	(96) 22189994.1	
(97) <b>EP 4063034</b>	(73) Celsion Brandschutzsysteme GmbH, 01219 Dresden, DE	
(47) 08.11.2023	(72) SCHUBERT, Boris, 01219 Dresden, DE	
(97) 28.09.2022	(54) <b>Protipožární zařízení a způsob jeho výroby</b>	
(51) <b>B09B 3/60</b>	(32) 102021120921	
<b>B09B 3/30</b>	(31) 11.08.2021	
(96) 11.05.2022	(33) DE	
(96) 22020218.8	(74) THK Legal s.r.o., Přístavní 531/24, Praha 7, Holešovice, 17000	
(73) Vanderbeken, Cedric Jean-Luc, 1050 Ixelles, BE		
Vanderbeken, Marc, 1050 Ixelles, BE		
Vanderbeken, Olivier, 1050 Ixelles, BE		
(72) Vanderbeken, Cedric Jean-Luc, 1050 Ixelles, BE		
Vanderbeken, Marc, 1050 Ixelles, BE		

### Zveřejněné opravené překlady evropských patentových spisů

U následujících udělených evropských patentů s účinky pro Českou republiku byl majitelem předložen opravený překlad patentového spisu do českého jazyka (§35d odst. 2 zákona č. 527/1990 Sb., v platném znění).

Datem zveřejnění opraveného překladu evropského patentového spisu je datum publikace tohoto Věstníku.

(97) EP 2292636 (97) EP 3625233 (97) EP 3886799 (97) EP 3948047

### Zveřejněné překlady pozměněného nebo omezeného znění evropských patentových spisů

U následujících udělených evropských patentů s účinky pro Českou republiku byl majitelem předložen český překlad pozměněného nebo omezeného znění evropského patentového spisu (§35f odst. 3 zákona č. 527/1990 Sb., v platném znění).

Datem zveřejnění překladu pozměněného nebo omezeného znění evropského patentového spisu je datum publikace tohoto Věstníku.

(97) EP 2087046 (97) EP 2532409 (97) EP 2841431 (97) EP 3260315  
(97) EP 2313087 (97) EP 2619063 (97) EP 2906382 (97) EP 3341015  
(97) EP 2337809 (97) EP 2683361 (97) EP 2958659 (97) EP 3456214  
(97) EP 2477961 (97) EP 2757144 (97) EP 3033102 (97) EP 3495005  
(97) EP 2516339 (97) EP 2757145 (97) EP 3207202 (97) EP 3509784

### Evropské patenty zachované v pozměněném nebo omezeném znění

V této části jsou uvedeny evropské patenty s účinky pro Českou republiku, které byly Evropským úřadem podle článku 102 Úmluvy o udělování evropských patentů zachovány v omezeném znění podle čl. 105a - 105c EPC 2000, nebo v pozměněném znění (§ 35f zákona č. 527/1990 Sb., v platném znění).

(97)	Datum oznámení o zachování patentu	(97)	Datum oznámení o zachování patentu
EP 2454313	21.02.2024	EP 2811876	21.02.2024
EP 2492429	21.02.2024	EP 3309233	21.02.2024

### Evropské patenty zrušené Evropským patentovým úřadem

Následující evropské patenty udělené Evropským patentovým úřadem s účinky pro Českou republiku byly zrušeny Evropským patentovým úřadem podle článku 102 Úmluvy o udělování evropských patentů (§ 35f odst 2 zákona č. 527/1990 Sb., v platném znění).

(97) EP 2217578 (97) EP 2520641 (97) EP 2718725 (97) EP 3102605  
(97) EP 2382069 (97) EP 2637710 (97) EP 3085386 (97) EP 3202870

### MK4A

### Zánik evropských patentů uplynutím doby platnosti

Následující evropské patenty udělené Evropským patentovým úřadem s účinky pro Českou republiku zanikly z důvodu uplynutí maximální doby platnosti patentu (§ 22 písm. a) zákona č. 527/1990 Sb., v platném znění).

(97) EP 1452559 (97) EP 1597280 (97) EP 1603570 (97) EP 2153829  
(97) EP 1454711 (97) EP 1597519 (97) EP 1606283 (97) EP 2266630  
(97) EP 1507669 (97) EP 1597585 (97) EP 1606790 (97) EP 2311445  
(97) EP 1568279 (97) EP 1598824 (97) EP 1608350 (97) EP 2333083  
(97) EP 1596868 (97) EP 1599450 (97) EP 1718532 (97) EP 2338523  
(97) EP 1596887 (97) EP 1599504 (97) EP 1997809 (97) EP 2476667  
(97) EP 1596888 (97) EP 1599706 (97) EP 1997810  
(97) EP 1597020 (97) EP 1599918 (97) EP 1997811

### MM4A

### Zánik evropských patentů nezaplacením poplatků za udržování platnosti patentu

Následující evropské patenty udělené Evropským patentovým úřadem s účinky pro Českou republiku zanikly pro nezaplacení poplatků za udržování platnosti patentu (§ 22 písm. b) zákona č. 527/1990 Sb., v platném znění).

(97) EP 1510314 (97) EP 1675606 (97) EP 1924387 (97) EP 2054901  
(97) EP 1514871 (97) EP 1778672 (97) EP 1928796 (97) EP 2057185  
(97) EP 1629994 (97) EP 1779126 (97) EP 1940797 (97) EP 2144071  
(97) EP 1645179 (97) EP 1781765 (97) EP 1972851 (97) EP 2190773  
(97) EP 1657996 (97) EP 1788952 (97) EP 2014643 (97) EP 2290393  
(97) EP 1660103 (97) EP 1789559 (97) EP 2039803 (97) EP 2295689  
(97) EP 1660633 (97) EP 1793855 (97) EP 2051819 (97) EP 2312025



(97) EP 2313988	(97) EP 2840430	(97) EP 3033463	(97) EP 3334760
(97) EP 2317911	(97) EP 2853674	(97) EP 3033623	(97) EP 3337494
(97) EP 2328529	(97) EP 2872354	(97) EP 3036773	(97) EP 3344517
(97) EP 2330114	(97) EP 2882728	(97) EP 3038880	(97) EP 3344885
(97) EP 2337704	(97) EP 2882730	(97) EP 3044071	(97) EP 3347480
(97) EP 2423120	(97) EP 2882731	(97) EP 3049879	(97) EP 3347481
(97) EP 2426030	(97) EP 2882788	(97) EP 3056026	(97) EP 3441630
(97) EP 2467282	(97) EP 2885010	(97) EP 3056027	(97) EP 3496622
(97) EP 2467377	(97) EP 2885020	(97) EP 3056028	(97) EP 3496993
(97) EP 2467380	(97) EP 2885227	(97) EP 3056030	(97) EP 3496995
(97) EP 2468024	(97) EP 2885266	(97) EP 3056031	(97) EP 3498722
(97) EP 2470319	(97) EP 2885288	(97) EP 3130426	(97) EP 3500306
(97) EP 2470483	(97) EP 2890277	(97) EP 3132866	(97) EP 3500476
(97) EP 2498985	(97) EP 2910487	(97) EP 3135163	(97) EP 3500766
(97) EP 2565463	(97) EP 2933203	(97) EP 3136354	(97) EP 3523442
(97) EP 2573114	(97) EP 2987632	(97) EP 3172008	(97) EP 3608540
(97) EP 2603395	(97) EP 2989950	(97) EP 3180315	(97) EP 3613739
(97) EP 2603511	(97) EP 2990385	(97) EP 3180329	(97) EP 3654785
(97) EP 2603786	(97) EP 3031222	(97) EP 3180817	(97) EP 3668304
(97) EP 2605771	(97) EP 3033223	(97) EP 3183359	(97) EP 3668907
(97) EP 2606088	(97) EP 3033295	(97) EP 3185908	(97) EP 3678751
(97) EP 2608996	(97) EP 3033332	(97) EP 3197742	(97) EP 3678812
(97) EP 2619065	(97) EP 3033336	(97) EP 3206933	(97) EP 3847081
(97) EP 2698497	(97) EP 3033458	(97) EP 3288815	(97) EP 3855938
(97) EP 2763884	(97) EP 3033460	(97) EP 3334711	(97) EP 3990715

## PD4A

## Převod práv a ostatní změny majitelů evropských patentů

(97) **EP 2041476**  
(73) REGAS S.P.A., 20125 Milano, IT

(97) **EP 2096230**  
(73) Lignum Technologies AG, 9052 Niederteufen, CH

(97) **EP 2135999**  
(73) DEVAREM DEVELOPPEMENT, 59670 Noordpeene, FR

(97) **EP 2168690**  
(73) Lignum Technologies AG, 9052 Niederteufen, CH

(97) **EP 2222710**  
(73) GlaxoSmithKline Biologicals S.A., B-1330 Rixensart, BE

(97) **EP 2238303**  
(73) SAINT-GOBAIN ISOVER, 92400 Courbevoie, FR

(97) **EP 2345545**  
(73) Lignum Technologies AG, 9052 Niederteufen, CH

(97) **EP 2516339**  
(73) SAINT-GOBAIN ISOVER, 92400 Courbevoie, FR

(97) **EP 2768668**  
(73) Lignum Technologies AG, 9052 Niederteufen, CH

(97) **EP 2834078**  
(73) Lignum Technologies AG, 9052 Niederteufen, CH

(97) **EP 2834079**  
(73) Lignum Technologies AG, 9052 Niederteufen, CH

(97) **EP 2891562**  
(73) Lignum Technologies AG, 9052 Niederteufen, CH

(97) **EP 2921296**  
(73) Lignum Technologies AG, 9052 Niederteufen, CH

(97) **EP 3024593**  
(73) Lignum Technologies AG, 9052 Niederteufen, CH

(97) **EP 3042785**  
(73) Lignum Technologies AG, 9052 Niederteufen, CH

(97) **EP 3090813**  
(73) Lignum Technologies AG, 9052 Niederteufen, CH

(97) **EP 3090814**  
(73) Lignum Technologies AG, 9052 Niederteufen, CH

(97) **EP 3090815**  
(73) Lignum Technologies AG, 9052 Niederteufen, CH

(97) **EP 3090816**  
(73) Lignum Technologies AG, 9052 Niederteufen, CH

(97) **EP 3094493**  
(73) Lignum Technologies AG, 9052 Niederteufen, CH

(97) **EP 3095529**  
(73) Lignum Technologies AG, 9052 Niederteufen, CH

(97) **EP 3097222**  
(73) COVENTYA S.R.L., 20121 Milan, IT

(97) **EP 3127711**  
(73) Lignum Technologies AG, 9052 Niederteufen, CH

(97) **EP 3219402**  
(73) CAN-PACK SPÓŁKA AKCYJNA, 30-302 Krakow, PL

(97) **EP 3394361**  
(73) Lignum Technologies AG, 9052 Niederteufen, CH

(97) **EP 3398790**  
(73) Lignum Technologies AG, 9052 Niederteufen, CH

(97) **EP 3400184**  
(73) BBC Bremer Bagasse Company GmbH & Co. KG, 28217 Bremen, DE

(97) **EP 3440234**  
(73) COVENTYA S.R.L., 20121 Milan, IT

(97) **EP 3484764**  
(73) The Aircraft Performance Company GmbH, 20354 Hamburg, DE

(97) **EP 3500535**  
(73) Lignum Technologies AG, 9052 Niederteufen, CH

(97) **EP 3576962**  
(73) Lignum Technologies AG, 9052 Niederteufen, CH

---

(97) **EP 3668577**  
(73) Sanofi, 75017 Paris, FR

---

(97) **EP 3688053**  
(73) Albemarle Corporation, Charlotte, 28209-4953, NC, US

---

(97) **EP 3774409**  
(73) DiBiase Joe, Kleinburg, ON L0J 1C0, CA

---

(97) **EP 3829551**  
(73) Biothea Pharma, Inc., Boston, 02111, MA, US

---

(97) **EP 3921422**  
(73) Arealis Therapeutics AG, 6300 Zug, CH

---

**FG1K**

**Zapsané užité vzory - přehled podle čísel zápisu**

V období uzávěrky tohoto čísla Věstníku zapsal Úřad průmyslového vlastnictví tyto užité vzory.

(11)	(51)		(11)	(51)		(11)	(51)	
37722	<b>B 32 B 27/18</b>	(2006.01)	37729	<b>G 01 C 21/16</b>	(2006.01)	37736	<b>F 42 B 5/18</b>	(2006.01)
37723	<b>B 33 Y 70/10</b>	(2020.01)	37730	<b>A 47 J 31/20</b>	(2006.01)	37737	<b>D 06 H 3/08</b>	(2006.01)
37724	<b>E 04 B 2/14</b>	(2006.01)	37731	<b>A 23 F 3/14</b>	(2006.01)	37738	<b>B 65 D 6/16</b>	(2006.01)
37725	<b>A 23 F 3/14</b>	(2006.01)	37732	<b>A 61 K 8/9711</b>	(2017.01)	37739	<b>B 65 G 1/02</b>	(2006.01)
37726	<b>A 23 F 3/14</b>	(2006.01)	37733	<b>A 61 K 8/9711</b>	(2017.01)	37740	<b>B 60 B 31/02</b>	(2006.01)
37727	<b>A 23 F 3/14</b>	(2006.01)	37734	<b>A 61 K 8/9711</b>	(2017.01)	37741	<b>F 24 F 13/22</b>	(2006.01)
37728	<b>A 23 F 3/14</b>	(2006.01)	37735	<b>G 01 M 3/40</b>	(2006.01)			

**FG1K**

**Zapsané užité vzory - řazené podle MPT**

(51)	<b>A23F 3/14</b>	(2006.01)		<b>A61K 36/04</b>	(2006.01)
	<b>A61K 36/04</b>	(2006.01)		<b>A61K 36/28</b>	(2006.01)
	<b>A61K 36/80</b>	(2006.01)	(11)	37731	
(11)	37725		(21)	<b>2023-41542</b>	
(21)	<b>2023-41538</b>		(22)	12.12.2023	
(22)	12.12.2023		(47)	27.02.2024	
(47)	21.02.2024		(73)	Seaweed technologies s.r.o., Brno, Ponava, CZ	
(73)	Seaweed technologies s.r.o., Brno, Ponava, CZ		(72)	Buřil Tomáš, Sázava, Černé Budy, CZ	
(72)	Buřil Tomáš, Sázava, Černé Budy, CZ		(54)	<b>Čajová směs chrpový čaj s Mastocarpus stellatus</b>	
(54)	<b>Čajová směs diviznový čaj s Mastocarpus stellatus</b>		(74)	Macek and Partners, Mgr. Jiří Macek, Sázavská 751/16, Praha 2, Vinohrady, 12000	
(74)	Macek and Partners, Mgr. Jiří Macek, Sázavská 751/16, Praha 2, Vinohrady, 12000				
(51)	<b>A23F 3/14</b>	(2006.01)	(51)	<b>A47J 31/20</b>	(2006.01)
	<b>A61K 36/04</b>	(2006.01)	(11)	37730	
	<b>A61K 36/235</b>	(2006.01)	(21)	<b>2023-41489</b>	
(11)	37726		(22)	22.11.2023	
(21)	<b>2023-41539</b>		(47)	27.02.2024	
(22)	12.12.2023		(73)	Havel Lukáš, Praha 4, Chodov, CZ	
(47)	21.02.2024		(72)	Havel Lukáš, Praha 4, Chodov, CZ	
(73)	Seaweed technologies s.r.o., Brno, Ponava, CZ		(54)	<b>Zařízení pro přípravu filtrované kávy</b>	
(72)	Buřil Tomáš, Sázava, Černé Budy, CZ		(74)	Macek and Partners, Mgr. Jiří Macek, Sázavská 751/16, Praha 2, Vinohrady, 12000	
(54)	<b>Čajová směs fenýklový čaj s Mastocarpus stellatus</b>				
(74)	Macek and Partners, Mgr. Jiří Macek, Sázavská 751/16, Praha 2, Vinohrady, 12000		(51)	<b>A61K 8/9711</b>	(2017.01)
				<b>A61K 8/92</b>	(2006.01)
				<b>A61K 8/9789</b>	(2017.01)
				<b>A61Q 11/00</b>	(2006.01)
			(11)	37732	
			(21)	<b>2023-41593</b>	
			(22)	13.12.2023	
			(47)	27.02.2024	
			(73)	Seaweed technologies s.r.o., Brno, Ponava, CZ	
			(72)	Buřil Tomáš, Sázava, Černé Budy, CZ	
			(54)	<b>Mátová zubní pasta s eukalyptem a Kombu řasou</b>	
			(74)	Macek and Partners, Mgr. Jiří Macek, Sázavská 751/16, Praha 2, Vinohrady, 12000	
			(51)	<b>A61K 8/9711</b>	(2017.01)
				<b>A61K 8/9789</b>	(2017.01)
				<b>A61K 8/98</b>	(2006.01)
				<b>A61K 8/92</b>	(2006.01)
				<b>A61Q 11/00</b>	(2006.01)
			(11)	37733	
			(21)	<b>2023-41594</b>	
			(22)	13.12.2023	
			(47)	27.02.2024	
			(73)	Seaweed technologies s.r.o., Brno, Ponava, CZ	
			(72)	Buřil Tomáš, Sázava, Černé Budy, CZ	
			(54)	<b>Mátová zubní pasta s eukalyptem a Kombu řasou</b>	
			(74)	Macek and Partners, Mgr. Jiří Macek, Sázavská 751/16, Praha 2, Vinohrady, 12000	
(51)	<b>A23F 3/14</b>	(2006.01)	(51)	<b>A61K 8/9711</b>	(2017.01)

- A61K 8/9789* (2017.01)  
*A61K 8/19* (2006.01)  
*A61K 8/97* (2017.01)  
*A61Q 11/00* (2006.01)
- (11) 37734  
(21) **2023-41612**  
(22) 13.12.2023  
(47) 27.02.2024  
(73) Seaweed technologies s.r.o., Brno, Ponava, CZ  
(72) Buřil Tomáš, Sázava, Černé Budy, CZ  
(54) **Mátová zubní pasta se skořicí a Kombu řasou**  
(74) Macek and Partners, Mgr. Jiří Macek, Sázavská 751/16, Praha 2, Vinohrady, 12000
- 
- (51) *B32B 27/18* (2006.01)  
*B32B 27/12* (2006.01)  
*B32B 27/38* (2006.01)  
*B32B 27/40* (2006.01)  
*E04C 2/24* (2006.01)
- (11) 37722  
(21) **2023-41160**  
(22) 21.07.2023  
(47) 21.02.2024  
(73) České vysoké učení technické v Praze, Praha 6, Dejvice, CZ  
Výzkumný a vývojový ústav dřevařský, Praha, s.p., Praha 1, Nové Město, CZ  
Univerzita Karlova, Praha 1, Staré Město, CZ  
STACHEMA CZ s.r.o., Kolín, Zibohlavky, CZ  
(72) Břejcha Viktor Ing., Ph.D., Praha 6, Dejvice, CZ  
Böhm Martin doc. Ing., Ph.D., Praha 6, Suchdol, CZ  
Kobetičová Klára RNDr., Ph.D., Praha 6, Dejvice, CZ  
Keppert Martin doc. Ing., Ph.D., Husinec - Řež, CZ  
Jerman Miloš Ing., Ph.D., Praha 3, Žižkov, CZ  
Černý Robert prof. Ing., DrSc., Praha 4, CZ  
Beránková Jitka Ing., Ph.D., Úhonice, CZ  
Brich Jiří Ing., Praha 4, Kamýk, CZ  
Heneberg Petr doc. RNDr., Ph.D., Praha 10, Vinohrady, CZ  
Němcová Dana Ing., Slaný, CZ  
(54) **Laminovací kompozitní povrchová vrstva pro konstrukční stavební materiály**  
(74) Ing. Lenka Bobková, patentový zástupce, Kosmická 755/37, Praha 4, Háje, 14900
- 
- (51) *B33Y 70/10* (2020.01)  
*B33Y 80/00* (2015.01)  
*B32B 27/32* (2006.01)  
*B32B 27/34* (2006.01)  
*B32B 27/36* (2006.01)  
*B32B 27/38* (2006.01)  
*B32B 27/40* (2006.01)  
*B32B 27/42* (2006.01)  
*B29C 64/141* (2017.01)
- (11) 37723  
(21) **2023-41161**  
(22) 21.07.2023  
(47) 21.02.2024  
(73) České vysoké učení technické v Praze, Praha 6, Dejvice, CZ  
Výzkumný a vývojový ústav dřevařský, Praha, s.p., Praha 1, Nové Město, CZ  
Univerzita Karlova, Praha 1, Staré Město, CZ  
STACHEMA CZ s.r.o., Kolín, Zibohlavky, CZ  
(72) Böhm Martin doc. Ing., Ph.D., Praha 6, Suchdol, CZ  
Břejcha Viktor Ing., Ph.D., Praha 6, Dejvice, CZ  
Kobetičová Klára RNDr., Ph.D., Praha 6, Dejvice, CZ  
Procházka Jiří Ing., Chyšky, CZ  
Krejsová Jitka Ing., Ph.D., Praha 6, Dejvice, CZ  
Koňáková Dana Ing., Ph.D., Nenačovice, CZ  
Černý Robert prof. Ing., DrSc., Praha 4, CZ  
Polášek Marek Ing., Ph.D., Karlovice, CZ  
Heneberg Petr doc. RNDr., Ph.D., Praha 10, Vinohrady, CZ  
Němcová Dana Ing., Slaný, CZ  
(54) **Kompozitní skořepinový prvek**  
(74) Ing. Lenka Bobková, patentový zástupce, Kosmická 755/37, Praha 4, Háje, 14900
- 
- (51) *B60B 31/00* (2006.01)
- (11) 37740  
(21) **2024-41760**  
(22) 06.02.2024  
(47) 27.02.2024  
(73) drom.bike s.r.o., Praha 8, Libeň, CZ  
(72) Šimeček Adam MgA., Praha 8, Libeň, CZ  
(54) **Stojan pro vyplétání ráfků kol**  
(74) artpatent, advokátní kancelář s.r.o., Dukelských hrdinů 976/12, Praha 7, Holešovice, 17000
- 
- (51) *B65D 6/16* (2006.01)  
*B65D 8/04* (2006.01)
- (11) 37738  
(21) **2024-41738**  
(22) 30.01.2024  
(47) 27.02.2024  
(73) Metela Jiří, Zlín, Štípa, CZ  
(72) Metela Jiří, Zlín, Štípa, CZ  
(54) **Univerzální plastový box**  
(74) Patentová a známková kancelář, Ing. Jaromír Příkryl, Včelín 1161, Hulín, 76824
- 
- (51) *B65G 1/02* (2006.01)  
*B65G 1/06* (2006.01)  
*B25J 9/00* (2006.01)  
*B25J 9/16* (2006.01)  
*B25J 5/02* (2006.01)
- (11) 37739  
(21) **2024-41746**  
(22) 18.07.2023  
(47) 27.02.2024  
(73) Škoda Auto a.s., Mladá Boleslav, Mladá Boleslav II, CZ  
(72) Fáborský Radek, Poniklá, CZ  
(54) **Sestava mobilní platformy s průmyslovým robotem**
- 
- (51) *D06H 3/08* (2006.01)  
*D06H 3/00* (2006.01)
- (11) 37737  
(21) **2024-41734**  
(22) 26.01.2024  
(47) 27.02.2024  
(73) VÚTS, a.s., Liberec, Liberec XI-Růžodol I, CZ  
Indorama Ventures Mobility Bohemia s.r.o., Lovosice, CZ  
(72) Klouček Pavel Ing., Ph.D., Liberec, Liberec XXII-Horní Suchá, CZ  
Prošek Alexander Ing., Liberec, Liberec XXIII-Doubí, CZ  
Žďárek Pavel, Liberec, Liberec VI-Rochlice, CZ  
Braier Zdeněk Ing., Ph.D., Liberec, Liberec X-Františkov, CZ  
Mrázek David Ing., Lovosice, CZ  
(54) **Zařízení pro automatizovanou diagnostiku viskózních vláken**  
(74) Dobroslav Musil a partneři s.r.o., Zábřovická 917/11b, Bmo, Zábřovice, 61500
- 
- (51) *E04B 2/14* (2006.01)  
*E04B 2/18* (2006.01)  
*A01G 9/28* (2018.01)
- (11) 37724  
(21) **2023-41521**  
(22) 07.12.2023  
(47) 21.02.2024  
(73) KASKO spol. s r.o., Slavkov, CZ  
(72) Valda Petr Ing., Svatá, CZ  
(54) **Stavebnicový systém pro vytváření prostorových útvarů, zejména pro zahradnické a hobby aplikace**  
(74) Ing. Dana Kreizlová, Návesní 61, Zlín, Mladcová, 76001
- 
- (51) *F24F 13/22* (2006.01)  
*G16Y 40/35* (2020.01)
- (11) 37741  
(21) **2024-41761**  
(22) 06.02.2024  
(47) 27.02.2024  
(73) Pospíchal Milan Ing., MBA, Ph.D., Ždírec nad Doubravou, CZ  
(72) Pospíchal Milan Ing., MBA, Ph.D., Ždírec nad Doubravou, CZ  
(54) **Kuchyňská digestoř s funkcí řízení externích spotřebičů a zařízení**  
(74) JUDr. Aleš Zábřš, advokát, Na Beránce 57/2, Praha 6, Dejvice, 16000

(51)	<b>F42B 5/18</b> (2006.01)
	<b>F42B 5/192</b> (2006.01)
	<b>F42B 5/26</b> (2006.01)
	<b>F42B 8/04</b> (2006.01)
(11)	37736
(21)	<b>2024-41682</b>
(22)	04.01.2024
(47)	27.02.2024
(73)	Svachouček Václav Ing., CSc., Vlašim, CZ
(72)	Svachouček Václav Ing., CSc., Vlašim, CZ
(54)	<b>Polospalitelná nábojka pro střední a velké ráže s plastovým dnem</b>
(51)	<b>G01C 21/16</b> (2006.01)
	<b>G01C 21/20</b> (2006.01)
	<b>G01C 21/34</b> (2006.01)
(11)	37729
(21)	<b>2023-41639</b>
(22)	19.12.2023
(47)	21.02.2024
(73)	Západočeská univerzita v Plzni, Plzeň, Jižní Předměstí, CZ Holík International, s.r.o., Zlín, Štípa, CZ Dune S.r.l., Rome, IT
(72)	Soukup Radek Ing., Ph.D., Plzeň, Hradiště, CZ Turjanica Pavel Ing., Ph.D., Plánice, CZ Poláček Libor Ing., Ph.D., Mýto, CZ Kašpar Petr Ing. et Ing., Ph.D., Plzeň, Východní Předměstí, CZ Šíma Karel Ing., Plzeň, Východní Předměstí, CZ Pretl Silvan Ing., Ph.D., Plzeň, Východní Předměstí, CZ

	Řeboun Jan Ing., Ph.D., Rokycany, Plzeňské Předměstí, CZ Kalaš David Ing., Ph.D., Bušovice, CZ Světlík Zdeněk, Vizovice, CZ Hrušecký Tibor, Kuřim, CZ Obdržálek Přemysl, Zlín, Štípa, CZ Středulinská Barbora, Zlín, CZ Andreucci Fabio, Řím, IT Pucci Fabrizio, Řím, IT Uliana Michele, Řím, IT de Marinis Enrico, Řím, IT
(54)	<b>Systém pro lokalizaci a navigaci osob</b>
(74)	artpatent, advokátní kancelář s.r.o., Dukelských hrdinů 976/12, Praha 7, Holešovice, 17000
(51)	<b>G01M 3/40</b> (2006.01)
	<b>G01N 27/04</b> (2006.01)
	<b>G01N 27/12</b> (2006.01)
	<b>H01B 1/20</b> (2006.01)
(11)	37735
(21)	<b>2024-41681</b>
(22)	04.01.2024
(47)	27.02.2024
(73)	Demčák Michal, Pardubice, CZ
(72)	Demčák Michal, Pardubice, CZ
(54)	<b>Zařízení pro detekci úniku kapaliny nebo plynu z hadice nebo potrubí a monitorovací systém s tímto zařízením</b>
(74)	artpatent, advokátní kancelář s.r.o., Dukelských hrdinů 976/12, Praha 7, Holešovice, 17000

### Seznam majitelů zapsaných užitečných vzorů

(73)	(11)	(51)	(2006.01)	(73)	(11)	(51)	(2006.01)
České vysoké učení technické v Praze, Praha 6, Dejvice, CZ	37722	<b>B 32 B 27/18</b>	(2006.01)	STACHEMA CZ s.r.o., Kolín, Zibohlavý, CZ	37722	<b>B 32 B 27/18</b>	(2006.01)
České vysoké učení technické v Praze, Praha 6, Dejvice, CZ	37723	<b>B 33 Y 70/10</b>	(2020.01)	STACHEMA CZ s.r.o., Kolín, Zibohlavý, CZ	37723	<b>B 33 Y 70/10</b>	(2020.01)
drom.bike s.r.o., Praha 8, Libeň, CZ	37740	<b>B 60 B 31/02</b>	(2006.01)	Škoda Auto a.s., Mladá Boleslav, Mladá Boleslav II, CZ	37739	<b>B 65 G 1/02</b>	(2006.01)
Dune S.r.l., Rome, IT	37729	<b>G 01 C 21/16</b>	(2006.01)	Univerzita Karlova, Praha 1, Staré Město, CZ	37722	<b>B 32 B 27/18</b>	(2006.01)
Holík International, s.r.o., Zlín, Štípa, CZ	37729	<b>G 01 C 21/16</b>	(2006.01)	Univerzita Karlova, Praha 1, Staré Město, CZ	37723	<b>B 33 Y 70/10</b>	(2020.01)
Indorama Ventures Mobility Bohemia s.r.o., Lovosice, CZ	37737	<b>D 06 H 3/08</b>	(2006.01)	VÚTS, a.s., Liberec, Liberec XI-Růžodol I, CZ	37737	<b>D 06 H 3/08</b>	(2006.01)
KASKO spol. s r.o., Slavkov, CZ	37724	<b>E 04 B 2/14</b>	(2006.01)	Výzkumný a vývojový ústav dřevařský, Praha, s.p., Praha 1, Nové Město, CZ	37722	<b>B 32 B 27/18</b>	(2006.01)
Seaweed technologies s.r.o., Brno, Ponava, CZ	37725	<b>A 23 F 3/14</b>	(2006.01)	Výzkumný a vývojový ústav dřevařský, Praha, s.p., Praha 1, Nové Město, CZ	37723	<b>B 33 Y 70/10</b>	(2020.01)
Seaweed technologies s.r.o., Brno, Ponava, CZ	37726	<b>A 23 F 3/14</b>	(2006.01)	Západočeská univerzita v Plzni, Plzeň, Jižní Předměstí, CZ	37729	<b>G 01 C 21/16</b>	(2006.01)
Seaweed technologies s.r.o., Brno, Ponava, CZ	37727	<b>A 23 F 3/14</b>	(2006.01)	Demčák Michal, Pardubice, CZ	37735	<b>G 01 M 3/40</b>	(2006.01)
Seaweed technologies s.r.o., Brno, Ponava, CZ	37728	<b>A 23 F 3/14</b>	(2006.01)	Havel Lukáš, Praha 4, Chodov, CZ	37730	<b>A 47 J 31/20</b>	(2006.01)
Seaweed technologies s.r.o., Brno, Ponava, CZ	37731	<b>A 23 F 3/14</b>	(2006.01)	Metela Jiří, Zlín, Štípa, CZ	37738	<b>B 65 D 6/16</b>	(2006.01)
Seaweed technologies s.r.o., Brno, Ponava, CZ	37732	<b>A 61 K 8/9711</b>	(2017.01)	Pospichal Milan Ing., MBA, Ph.D., Ždírec nad Doubravou, CZ	37741	<b>F 24 F 13/22</b>	(2006.01)
Seaweed technologies s.r.o., Brno, Ponava, CZ	37733	<b>A 61 K 8/9711</b>	(2017.01)	Svachouček Václav Ing., CSc., Vlašim, CZ	37736	<b>F 42 B 5/18</b>	(2006.01)
Seaweed technologies s.r.o., Brno, Ponava, CZ	37734	<b>A 61 K 8/9711</b>	(2017.01)				

## FG4Q

### Zapsané průmyslové vzory - přehled podle čísel zápisu

V období uzávěrky tohoto čísla Věstníku zapsal Úřad průmyslového vlastnictví tyto průmyslové vzory:

(11)	(51)	(11)	(51)	(11)	(51)
38267	12-16	38268	12-16	38269	12-16
38268	12-16	38269	12-16		

## FG4Q

### Zapsané průmyslové vzory - přehled podle tříd

- (51) 12-16
- (11) 38267
- (21) 2024-42358
- (22) 09.01.2024
- (15) 20.02.2024
- (45) 01.03.2024
- (54) **Díly vozidla**
- (28) 2
- (73) VOLKSWAGEN AKTIENGESELLSCHAFT, 38440 Wolfsburg, DE
- (72) MONTOYA BUELONI Felipe, c/o Volkswagen AG, 38436 Wolfsburg, DE
- PINHO Thiago Carfi do Rosario, c/o Volkswagen AG, 38436 Wolfsburg, DE
- (74) Rott, Růžička & Guttman a spol., Vyskočilova 1566, Praha 4, Michle, 14000



1.4



1.5



1.6



1.7



1.1



1.2



1.3

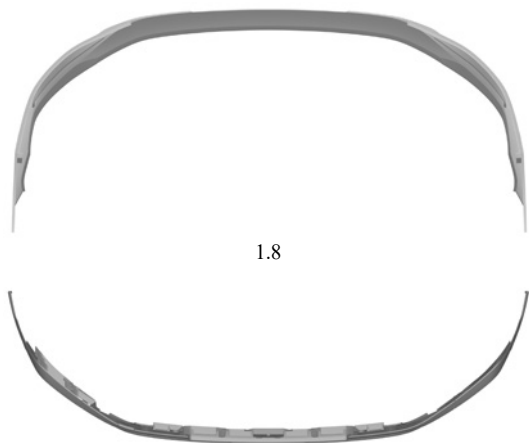

2.1

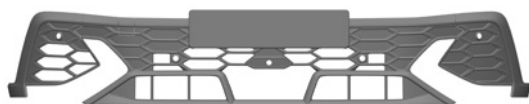
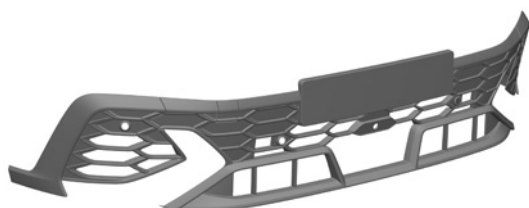

2.3

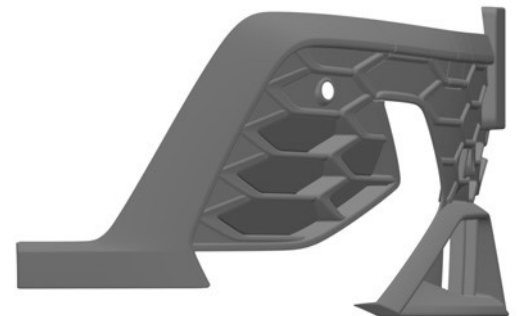

2.4

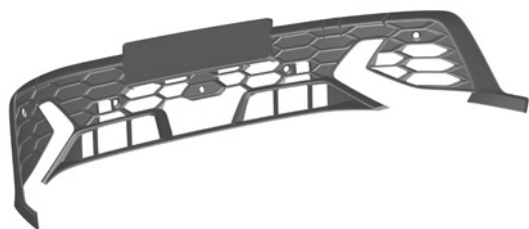

2.5



2.6

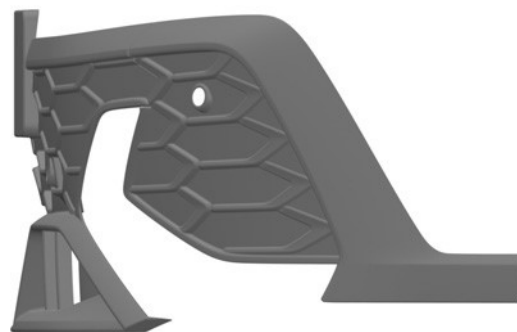

2.7



2.8

- 
- (51) 12-16  
(11) 38268  
(21) 2024-42356  
(22) 08.01.2024  
(15) 22.02.2024  
(45) 01.03.2024  
(54) **Díly vozidla**  
(28) 2  
(73) VOLKSWAGEN AKTIENGESELLSCHAFT, 38440 Wolfsburg, DE  
(72) MONTOYA BUELONI Felipe, c/o Volkswagen AG, 38436 Wolfsburg, DE  
PINHO Thiago Carfi do Rosario, c/o Volkswagen AG, 38436 Wolfsburg, DE  
(74) Rott, Růžička & Guttman a spol., Vyskočilova 1566, Praha 4, Michle, 14000



1.1

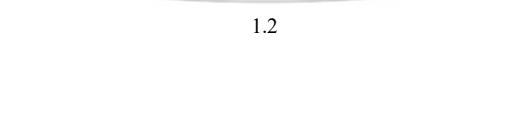

1.2



1.3



1.4

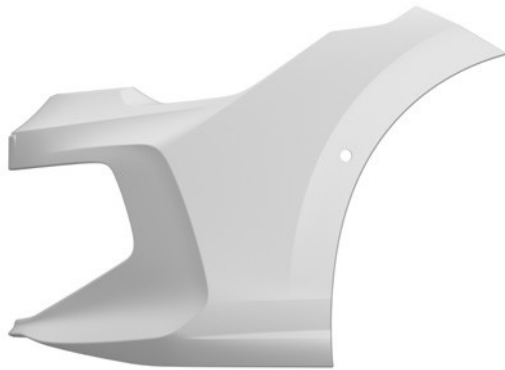

1.5

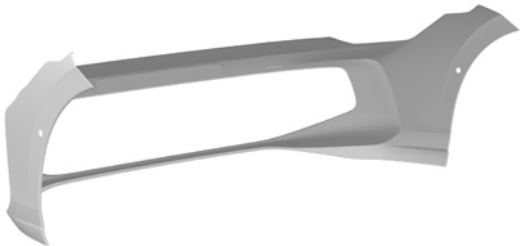

1.6



1.7



1.8



2.1

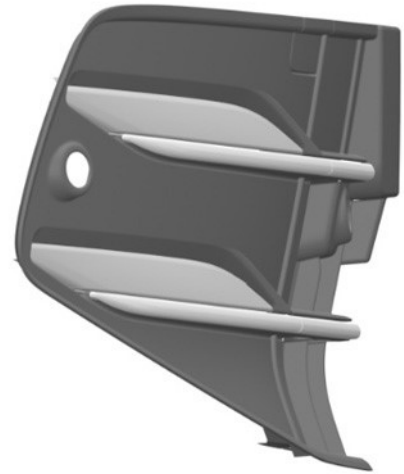

2.2

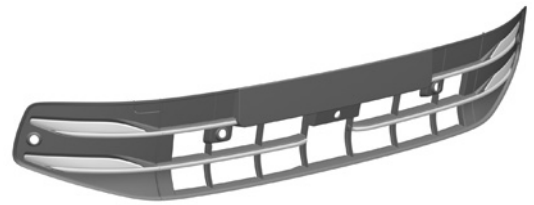

2.3



2.4





2.5

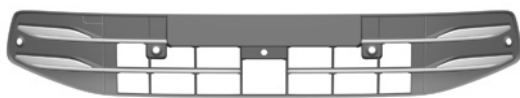

2.6



2.7

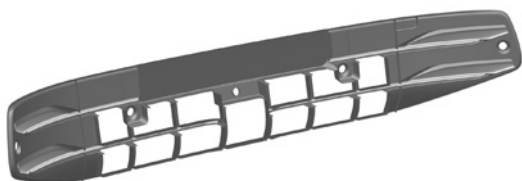

2.8



1.2



1.3



1.4

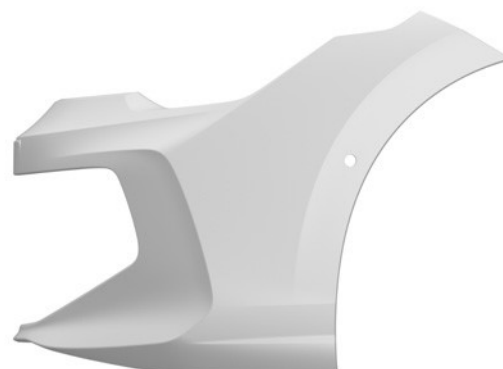

1.5



1.1

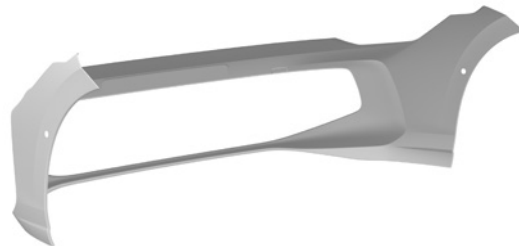

1.6

(51) 12-16

(11) 38268

(21) 2024-42356

(22) 08.01.2024

(15) 22.02.2024

(45) 01.03.2024

(54) **Díly vozidla**

(28) 2

(73) VOLKSWAGEN AKTIENGESELLSCHAFT, 38440 Wolfsburg, DE

(72) MONTOYA BUELONI Felipe, c/o Volkswagen AG, 38436 Wolfsburg, DE

PINHO Thiago Carfi do Rosario, c/o Volkswagen AG, 38436 Wolfsburg, DE

(74) Rott, Růžička & Guttman a spol., Výskočilova 1566, Praha 4, Michle, 14000



1.7



1.8



2.1

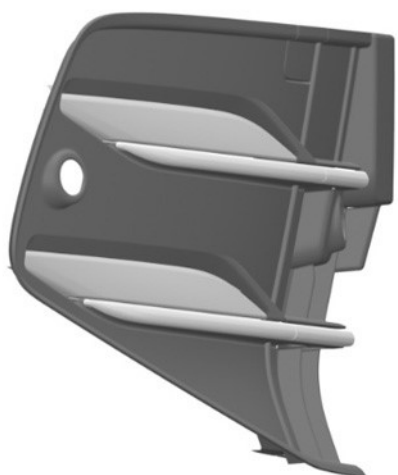

2.2

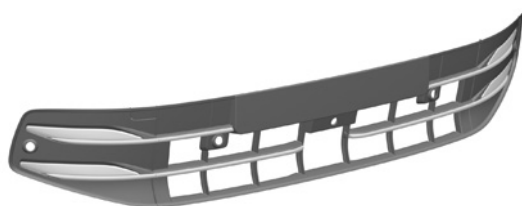

2.3



2.4

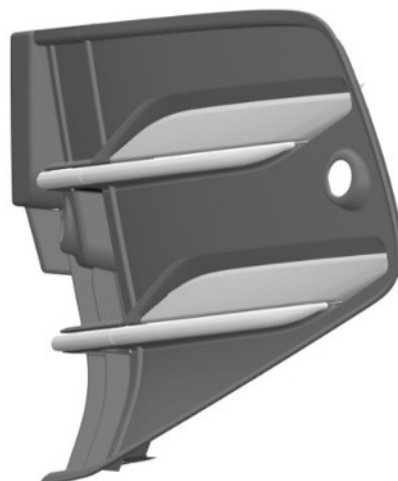

2.5



2.6



2.7

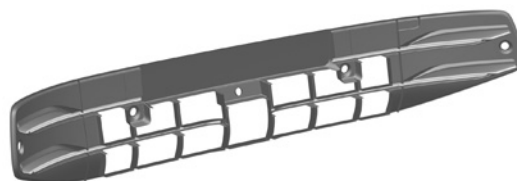

2.8

- 
- (51) 12-16  
(11) 38269  
(21) 2024-42357  
(22) 08.01.2024  
(15) 22.02.2024  
(45) 01.03.2024  
(54) **Díl vozidla**  
(28) 1  
(73) VOLKSWAGEN AKTIENGESELLSCHAFT, 38440 Wolfsburg, DE  
(72) MONTOYA BUELONI Felipe, c/o Volkswagen AG, 38436 Wolfsburg, DE  
PINHO Thiago Carfi do Rosario, c/o Volkswagen AG, 38436 Wolfsburg, DE  
(74) Rott, Růžička & Guttman a spol., Vyskočilova 1566, Praha 4, Michle, 14000



1.1

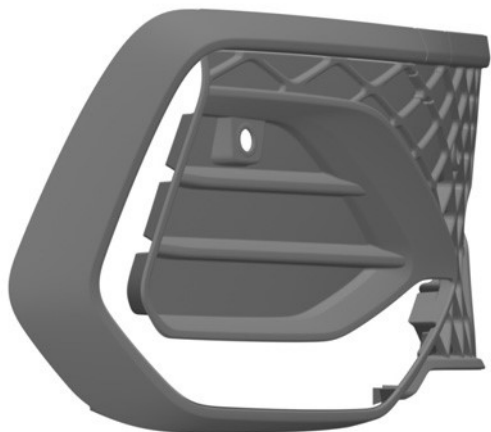

1.2

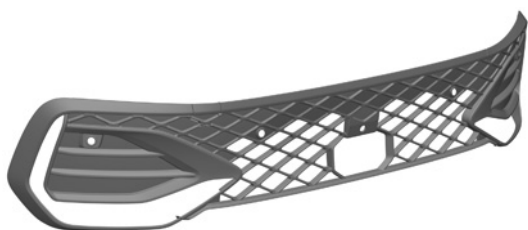

1.3

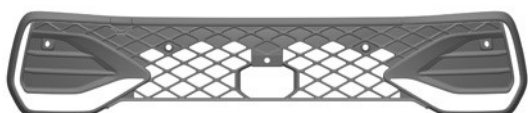

1.4

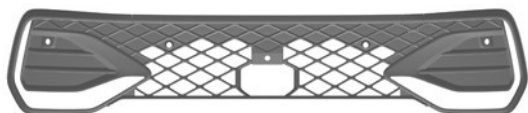

1.5

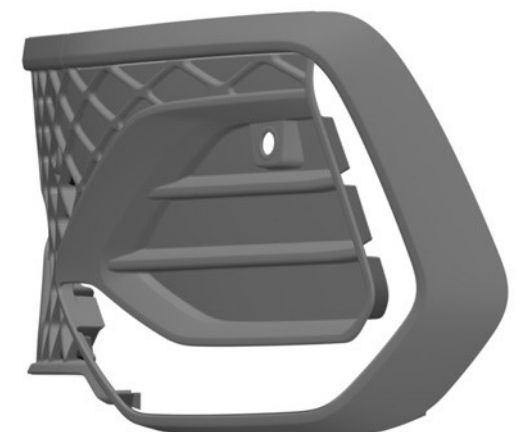

1.6



1.7

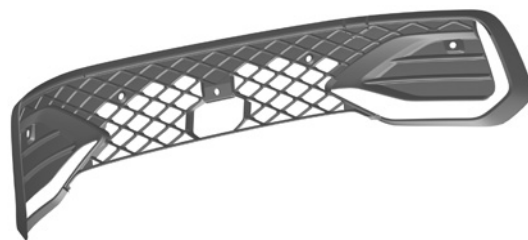

1.8

- 
- (51) 12-16  
(11) 38269  
(21) 2024-42357  
(22) 08.01.2024  
(15) 22.02.2024  
(45) 01.03.2024  
(54) **Díl vozidla**  
(28) 1  
(73) VOLKSWAGEN AKTIENGESELLSCHAFT, 38440 Wolfsburg, DE  
(72) MONTOYA BUELONI Felipe, c/o Volkswagen AG, 38436 Wolfsburg, DE  
PINHO Thiago Carfi do Rosario, c/o Volkswagen AG, 38436 Wolfsburg, DE  
(74) Rott, Růžička & Guttman a spol., Vyskočilova 1566, Praha 4, Michle, 14000



1.1

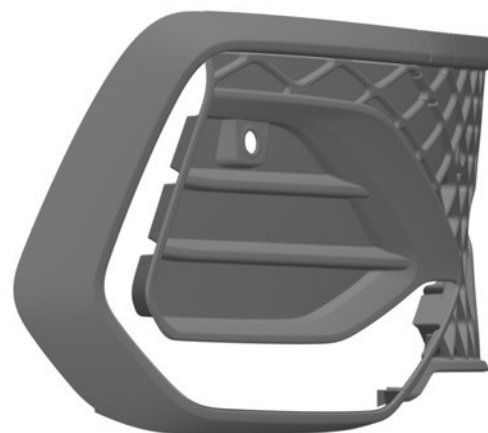

1.2

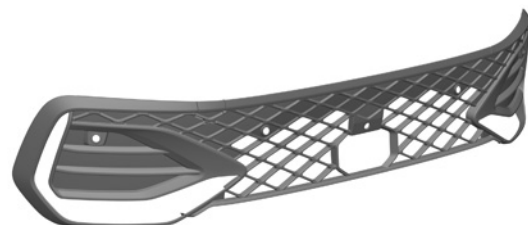

1.3



1.4

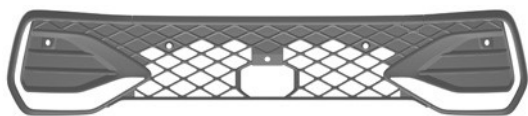

1.5



1.7

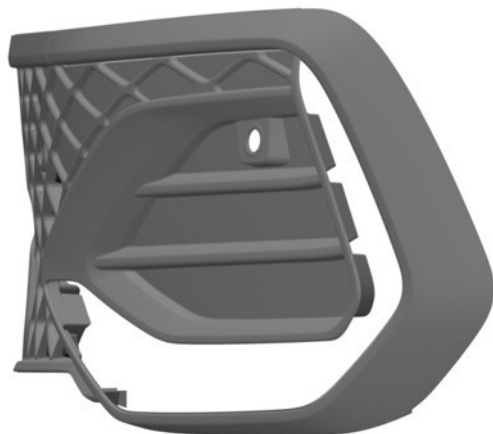

1.6

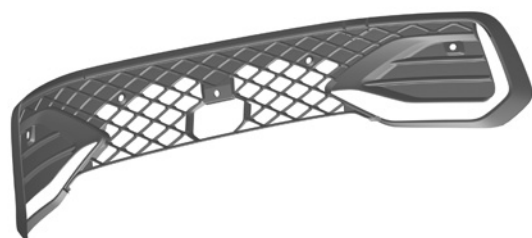

1.8

---

**Seznam vlastníků zapsaných průmyslových vzorů**

(73)	(11)	(51)	(73)	(11)	(51)
VOLKSWAGEN AKTIENGESELLSCHAFT, 38440 Wolfsburg, DE	38267	12-16	VOLKSWAGEN AKTIENGESELLSCHAFT, 38440 Wolfsburg, DE	38268	12-16
VOLKSWAGEN AKTIENGESELLSCHAFT, 38440 Wolfsburg, DE	38268	12-16	VOLKSWAGEN AKTIENGESELLSCHAFT, 38440 Wolfsburg, DE	38269	12-16
VOLKSWAGEN AKTIENGESELLSCHAFT, 38440 Wolfsburg, DE	38269	12-16			

## Dodatková ochranná osvědčení pro léčiva a pro přípravky na ochranu rostlin

### Schválení prodloužení doby platnosti

- |      |   |      |  |
|------|---|------|--|
| (22) | 16.03.2015  | (22) | 03.06.2016   |
| (21) | SPC/CZ2015/393  | (21) | SPC/CZ2016/466   |
| (73) | BOEHRINGER INGELHEIM PHARMA GMBH & CO. KG., D-55216<br>Ingelheim am Rhein, DE   | (73) | Amgen Inc., Thousand Oaks, CA 91320-1799, US                                     |
| (68) | 301073  | (68) | 2215124  |
| (54) | <b>Indolinon substituovaný v poloze 6, jeho výroba a jeho použití pro výrobu farmaceutického prostředku a farmaceutický prostředek s jeho obsahem</b> | (54) | <b>Proteiny vázající antigen na proprotein konvertázu subtilisin kexin typ 9</b> |
| (92) | EU/1/14/954, 21.11.2014   | (92) | EU/1/15/1016, 21.07.2015   |
| (93) | EU/1/14/954, 21.11.2014, EU   | (93) | EU/1/15/1016, 21.07.2015, EU   |
| (94) | 09.04.2026  | (94) | 21.01.2031   |
| (95) | <b>Vargatef - nintedanib, jeho tautomery a fyziologicky přijatelné soli, léčivý přípravek</b><br>Léčivo pro pediatrické použití                       | (95) | <b>Repatha-evolocumab, léčivý přípravek</b><br>Léčivo pro pediatrické použití    |
-

## Úřední rozhodnutí a oznámení

### MK4A, MK4F

### Zánik patentů a autorských osvědčení uplynutím doby platnosti

(11)	(21)	Int.Cl/(51)
301742	2005-607	8/H05H 1/28

### MK1K

### Zániky užitečných vzorů uplynutím doby platnosti

(11)	(21)	(51)	(11)	(21)	(51)		
26965	2014-29286	F41C 33/02	(2006.01)	27145	2014-29283	G08G 1/127	(2006.01)
27063	2014-29276	G06F 9/455	(2006.01)	27219	2014-29273	A23L 1/221	(2006.01)
27064	2014-29284	A23C 9/123	(2006.01)	28583	2014-29261	G06F 3/0481	(2013.01)
27143	2014-29265	C12G 1/00	(2006.01)				

### MK4Q

### Zániky práva ze zapsaných průmyslových vzorů uplynutím doby ochrany

(11)	(21)	Int.Cl/(51)	(11)	(21)	Int.Cl/(51)
34371	2008-37505	8/06-01	36259	2013-39655	9/11-02
36160	2013-39658	9/25-01	36345	2013-39656	9/11-02
36162	2013-39657	9/02-05	37598	2018-41251	11/09-07

### ND1K

### První prodloužení doby platnosti užitečných vzorů

(51)	<b>G06Q 50/30</b>	(2012.01)	(51)	<b>F01D 1/08</b>	(2006.01)
	<b>G08G 1/14</b>	(2006.01)		<b>F01D 1/34</b>	(2006.01)
(11)	33897			<b>F01D 5/14</b>	(2006.01)
(21)	2020-37279		(11)	33945	
(22)	26.02.2020		(21)	2020-37377	
(73)	SPEL, a.s., Kolín, Kolín V, CZ		(22)	27.03.2020	
(54)	Systém monitorování obsazenosti parkovišť pro vozidla nad 3,5 t		(73)	Vysoká škola báňská-Technická univerzita Ostrava, Ostrava, Poruba, CZ	
				UNIKASSET, spol. s r.o., Ostrava, CZ	
(51)	<b>G01N 1/14</b>	(2006.01)	(54)	Oběžné kolo s přepážkami pro náporovou parní turbínu	
	<b>G01N 1/20</b>	(2006.01)			
	<b>G01N 33/18</b>	(2006.01)	(51)	<b>F21V 25/12</b>	(2006.01)
(11)	33919			<b>F21V 15/01</b>	(2006.01)
(21)	2020-37267		(11)	34021	
(22)	24.02.2020		(21)	2020-37300	
(73)	Výzkumný ústav vodohospodářský T. G. Masaryka veřejná výzkumná instituce, Praha 6, Dejvice, CZ		(22)	04.03.2020	
(54)	Zařízení pro odběr vzorků z vodních toků		(73)	TREVOS, a.s., Turnov, CZ	
			(54)	Uzavřené průmyslové svítidlo pro úsporné a ekologické osvětlení v prostředí s výbušnou atmosférou	
(51)	<b>F01D 1/08</b>	(2006.01)	(51)	<b>A42B 3/06</b>	(2006.01)
	<b>F01D 1/34</b>	(2006.01)		<b>A42B 3/10</b>	(2006.01)
	<b>F01D 5/14</b>	(2006.01)		<b>A42B 3/04</b>	(2006.01)
(11)	33944		(11)	34035	
(21)	2020-37376		(21)	2020-37418	
(22)	27.03.2020		(22)	08.04.2020	
(73)	Vysoká škola báňská-Technická univerzita Ostrava, Ostrava, Poruba, CZ		(73)	Singing Rock s.r.o., Poniklá, CZ	
	UNIKASSET, spol. s r.o., Ostrava, CZ		(54)	Odlehčená bezskořepinová přílba	
(54)	Oběžné kolo náporové parní turbíny				

(51) <b>F16M 11/28</b>	(2006.01)	(51) <b>B60R 7/00</b>	(2006.01)
<b>F16M 11/06</b>	(2006.01)	<b>B60R 7/08</b>	(2006.01)
<b>F16M 11/10</b>	(2006.01)	(11) 34155	
<b>H04M 1/12</b>	(2006.01)	(21) 2020-37585	
(11) 34057		(22) 27.05.2020	
(21) 2020-37461		(73) Škoda Auto a.s., Mladá Boleslav, Mladá Boleslav II, CZ	
(22) 21.04.2020		(54) Sestava dutiny a fixačního prvku	
(73) Škoda Auto a.s., Mladá Boleslav, Mladá Boleslav II, CZ		(51) <b>G06F 9/451</b>	(2018.01)
(54) Držák mobilního telefonu pro snímání pracovního dokumentu		<b>H04L 29/08</b>	(2006.01)
(51) <b>B65H 55/04</b>	(2006.01)	(11) 34177	
<b>B65H 55/02</b>	(2006.01)	(21) 2020-37516	
<b>B65H 54/18</b>	(2006.01)	(22) 07.05.2020	
(11) 34075		(73) NEXINEO s.r.o., 821 04 Bratislava - mestská časť Ružinov, SK	
(21) 2020-37322		(54) Elektronické zařízení na poskytování virtuálního desktopu přes počítačovou síť	
(22) 11.03.2020		(51) <b>G06F 9/451</b>	(2018.01)
(73) Technická univerzita v Liberci, Liberec, Liberec I-Staré Město, CZ		<b>H04L 29/08</b>	(2006.01)
(54) Samonosná cívka s křížovým návinem spodní nití pro šicí stroje		(11) 34178	
(51) <b>F01D 9/02</b>	(2006.01)	(21) 2020-37519	
<b>F01D 1/00</b>	(2006.01)	(22) 07.05.2020	
(11) 34078		(73) NEXINEO s.r.o., 821 04 Bratislava - mestská časť Ružinov, SK	
(21) 2020-37378		(54) Zapojení nulových klientů se serverem na poskytování vzdálených desktopů přes počítačovou síť	
(22) 27.03.2020		(51) <b>B65F 1/06</b>	(2006.01)
(73) Vysoká škola báňská-Technická univerzita Ostrava, Ostrava, Poruba, CZ		<b>B65F 1/14</b>	(2006.01)
UNIKASSET, spol. s r.o., Ostrava, CZ		(11) 34493	
(54) Tryska náporové parní turbíny		(21) 2020-37111	
(51) <b>F01D 1/08</b>	(2006.01)	(22) 08.01.2020	
<b>F01D 1/34</b>	(2006.01)	(73) MamiArt s.r.o., Frýdek-Místek, Místek, CZ	
<b>F01D 15/10</b>	(2006.01)	(54) Modulární systém konstrukce koše pro tříděný odpad	
<b>F01D 15/12</b>	(2006.01)	(51) <b>B60R 5/04</b>	(2006.01)
(11) 34079		(11) 36020	
(21) 2020-37379		(21) 2020-37439	
(22) 27.03.2020		(22) 16.04.2020	
(73) Vysoká škola báňská-Technická univerzita Ostrava, Ostrava, Poruba, CZ		(73) Škoda Auto a.s., Mladá Boleslav, Mladá Boleslav II, CZ	
UNIKASSET, spol. s r.o., Ostrava, CZ		(54) Sestava skládacího organizéru do zavazadlového prostoru vozidla a rámečku k fixaci tohoto organizéru	
(54) Náporová turbína			
(51) <b>B60Q 7/00</b>	(2006.01)		
(11) 34097			
(21) 2020-37511			
(22) 05.05.2020			
(73) Škoda Auto a.s., Mladá Boleslav, Mladá Boleslav II, CZ			
(54) Pouzdro výstražného trojúhelníku a smetáček			

## ND1K

## Druhé prodloužení doby platnosti užitných vzorů

(51) <b>H04N 5/232</b>	(2006.01)	(51) <b>G08B 7/06</b>	(2006.01)
(11) 30585		<b>G08B 13/196</b>	(2006.01)
(21) 2017-33521		<b>G08B 25/00</b>	(2006.01)
(22) 17.03.2017		(11) 30713	
(73) PODA a.s., Ostrava, Moravská Ostrava, CZ		(21) 2017-33535	
(54) Zařízení pro zaelonění kamery proti nežádoucímu snímání prostoru		(22) 22.03.2017	
(51) <b>G06F 17/30</b>	(2006.01)	(73) PODA a.s., Ostrava, Moravská Ostrava, CZ	
<b>G06F 17/00</b>	(2006.01)	(54) Monitorovací a zabezpečovací zařízení chráněných prostorů	
<b>G06F 15/16</b>	(2006.01)	(51) <b>H04K 3/00</b>	(2006.01)
<b>G06Q 50/10</b>	(2012.01)	(11) 30774	
<b>G06Q 50/00</b>	(2012.01)	(21) 2017-33587	
<b>G06Q 10/00</b>	(2012.01)	(22) 06.04.2017	
<b>G06F 3/023</b>	(2006.01)	(73) URC Systems, spol. s r.o., Prostějov, Vrahovice, CZ	
<b>G06F 17/40</b>	(2006.01)	(54) Modulární odpověďový rušič	
<b>G06F 16/11</b>	(2019.01)	(51) <b>E04H 15/06</b>	(2006.01)
<b>G06Q 10/107</b>	(2023.01)	(11) 31483	
(11) 30633		(21) 2017-33428	
(21) 2017-33531		(22) 21.02.2017	
(22) 21.03.2017		(73) Krhutová Petra, Ludgeřovice, CZ	
(73) Osypov Oleksandr Viktorovyč, Praha 9, Letňany, CZ		(54) Svrchní plachta stanu pro dva cyklisty	
(54) Distribuční cloudový systém modelování a automatizace technologických a vyhodnocovacích procesů			



## ND4Q

### První obnovy doby ochrany průmyslových vzorů

- (51) 10-03
- (11) 37483
- (21) 2019-41400
- (22) 04.03.2019
- (54) Parkovací hodiny

## ND4Q

### Druhé obnovy doby ochrany průmyslových vzorů

- (51) 02-01
- (11) 36337
- (21) 2014-39831
- (22) 24.02.2014
- (54) Horní díl pyžama

- (51) 21-02
- (11) 36388
- (21) 2014-39834
- (22) 27.02.2014
- (54) Překážka pro psí agilitu

## PD1K

### Převod práv a ostatní změny majitelů užitných vzorů

- (11) 32304
- (21) 2018-35474
- (73) Výstrčilová Věra MgA., Kamenice, CZ

- (11) 37534
- (21) 2023-41354
- (73) UROSET s.r.o., Pardubice, Zelené Předměstí, CZ

## QA9A

### Nabídka licence

- (73) Hruška Martin, Praha 7, Troja, CZ
- (11) 309982
- (54) Způsob a zařízení vizuálního uměleckého zobrazení scénických prvků a postupů

## Zamítnuté a částečně zamítnuté přihlášky ochranných známek před zveřejněním

Kapitola obsahuje údaje o rozhodnutích o přihláškách ochranných známek, u kterých byly na základě provedeného věcného průzkumu shledány Úřadem důvody pro zamítnutí přihlášky ochranné známky podle ustanovení § 4 nebo 6 zákona č. 441/2003 Sb. Na základě toho Úřad vydal rozhodnutí o zamítnutí přihlášky podle ustanovení § 22 zákona č. 441/2003 Sb., a to pro celý seznam výrobků a služeb nebo pro jeho část. Údaje o výsledku rozhodnutí (zamítnutí přihlášky, částečné zamítnutí přihlášky) jsou uvedeny jako datum právní moci rozhodnutí/výsledek rozhodnutí.

(210) **O-581529**  
(540)  
(592) Slovní  
09.02.2024/NABYTÍ P.M. - ZAMÍTNUTÍ PŘIHLÁŠKY

**Moderní Právník**

(210) **O-583772**  
(540)  
(592) Slovní  
16.02.2024/NABYTÍ P.M. - ZAMÍTNUTÍ PŘIHLÁŠKY

**Bubenská 1**

(210) **O-582338**  
(540)

(210) **O-585150**  
(540)  
(592) Slovní  
20.02.2024/NABYTÍ P.M. - ZAMÍTNUTÍ PŘIHLÁŠKY

**GALERIE MISTRŮ**

(210) **O-586240**  
(540)



(593) Obrazová  
24.02.2024/NABYTÍ P.M. - ZAMÍTNUTÍ PŘIHLÁŠKY

(210) **O-583570**  
(540)  
(592) Slovní  
10.02.2024/NABYTÍ P.M. - ZAMÍTNUTÍ PŘIHLÁŠKY

**Holotropic Bohemia**

(593) Obrazová  
13.02.2024/NABYTÍ P.M. - ZAMÍTNUTÍ PŘIHLÁŠKY

(210) **O-583771**  
(540)

(210) **O-586760**  
(540)  
(592) Slovní  
09.02.2024/NABYTÍ P.M. - ZAMÍTNUTÍ PŘIHLÁŠKY

**wellness pro mysl**

**BUBENSKÁ<sup>1</sup>**

(210) **O-587766**  
(540)  
(592) Slovní  
23.02.2024/NABYTÍ P.M. - ZAMÍTNUTÍ PŘIHLÁŠKY

**Garantovaný nájem**

(210) **O-587919**  
(540)  
(592) Slovní  
20.02.2024/NABYTÍ P.M. - ZAMÍTNUTÍ PŘIHLÁŠKY

**TCR s.r.o.**

(593) Obrazová  
16.02.2024/NABYTÍ P.M. - ZAMÍTNUTÍ PŘIHLÁŠKY

(210) **O-588382**

(540)

**Sanitační kniha**

(592) Slovní

20.02.2024/NABYTÍ P.M. - ZAMÍTNUTÍ PŘIHLÁŠKY

---

### Přehled zveřejněných přihlášek ochranných známek

Přihlášky ochranných známek, které byly na základě výsledků formálního a věcného průzkumu provedeného Úřadem shledány schopné zápisu do rejstříku ochranných známek, jsou obsaženy v této kapitole. Důležitou právní skutečností je, že zveřejněním přihlášky ochranné známky v této kapitole Věstníku (§ 23 zákona č. 441/2003 Sb.) začíná běžet zákonná tříměsíční lhůta pro podání námitek podle ustanovení § 25 zákona č. 441/2003 Sb.

Číselný přehled (210)											
O-561113	O-585589	O-585592	O-588409	O-588410	O-588411	O-588412	O-588413	O-588414	O-588548	O-588738	O-589015
O-589460	O-589462	O-589489	O-589515	O-589783	O-589788	O-589789	O-589910	O-589911	O-589912	O-589913	O-589917
O-590071	O-590235	O-590257	O-590265	O-590266	O-590267	O-590268	O-590269	O-590270	O-590271	O-590272	O-590274
O-590275	O-590276	O-590277	O-590278	O-590288	O-590349	O-590354	O-590355	O-590356	O-590371	O-590381	O-590382
O-590431	O-590432	O-590433	O-590513	O-590515	O-590520	O-590537	O-590615	O-590619	O-590623	O-590648	O-590672
O-590678	O-590686	O-590708	O-590709	O-590731	O-590761	O-590771	O-590801	O-590802	O-590846	O-590847	O-590897
O-590898	O-590901	O-590906	O-590907	O-590908	O-590909	O-590912	O-590976	O-591007	O-591013	O-591015	O-591016
O-591017	O-591018	O-591039	O-591044	O-591049	O-591053	O-591055	O-591056	O-591081	O-591082	O-591084	O-591093
O-591101	O-591102	O-591104	O-591118	O-591119	O-591123	O-591128	O-591161	O-591359			

## Zveřejněné přihlášky ochranných známek

(210) **O-561113**

(220) 16.01.2020

(320) 16.01.2020

(540)

### GardenSeed Premium

(592) Slovní

(511) (16) omalovánky, kalendáře, ročenky, zpěvníky, knihy k nalepování výstřžků (alba), komiksy, psací potřeby, učební pomůcky s výjimkou přístrojů, tiskařské typy, štočky, známky, samolepky, modelovací hmoty, modelovací hlína, dětské tvarovací hmoty, plastelíny, modelovací vosky kromě dentálních, pastelky, popisovače, křídly, písky a vosky jako výtvarné potřeby, skicáky, školní potřeby, štetce, tužky, tuhy do tužek, archy papíru, papír a výrobky z papíru, a to papír pro kopírování, filtrační papír, papírové podložky pod sklenice, papírové ubrousky, lepenka, akvarely, alba, blahopřání i hudební, pohlednice, diagramy, figurky (sošky) z papírové hmoty, fotografie, stojany na fotografie, grafické reprodukcce, grafiky, lepty, listky, litografie, olejotisky, plakáty, malby (obrazy) zarámované či nezarámované, portréty, grafické reprodukcce, rytiny, tištěné turistické příručky, mapy a atlasy, obrazy, pohlednice, upomínkové předměty spadající do této třídy, a to papírové propagační samolepky, potřeby pro umělce, a to štetce, hlína modelovací, hmota papírová, malířská plátna, malířské stojany, malířské válečky pro interiéry, misky na vodové barvy, palety pro malíře, opěradla na ruce pro malíře, prkna rýsovací, modelovací vosky, kromě dentálních, papírnické zboží (kancelářské potřeby), kancelářské potřeby, a to adresové štítky do adresovacích strojů, bloky (papírnické výrobky), číslovačky a dávkovače lepicí pásy (kancelářské potřeby), desky (papírnické výrobky), desky psací s klipsem na přidržování papíru, desky na dokumenty (šanonny, pořadače), dopisní papír, držáky na psací potřeby, formuláře, gumičky, gumy na mazání, houbičky navlhčovací - v rámci této třídy, hroty psacích per, inkousty, kalamáře, kancelářské sponky, kartón, kartotéční listky, karty, karty a pásy papírové na zaznamenání počítačových programů, krejóny (patentní tužky), kružítko, křída na psaní, křívítka, laminovačky (na dokumenty) pro použití v kanceláři, lepicí pásy pro kancelářské účely a použití v domácnosti, lepidla pro kancelářské účely nebo pro domácnost, materiály na pečetení, nálepky (lepicí pásy) pro kancelářské použití nebo pro domácnost, napínáčky, násadky na pera, nože na papír (kancelářské potřeby), obálky, oplatky na pečetení, ořezávací stroje na tužky, ořezávkátka na tužky, rezačky na papír, pečete, pečecí vosk, penály, pera plnicí, podložky na stůl papírové, papírové podložky pod pívné sklenice, poštovní známky, pouzdra s psacími potřebami, pravítka, pořadače (kancelářské potřeby), pouzdra na pera, pouzdra na razítka, připínáčky, psací stroje (elektrické i neelektrické), razítka, rýsovací nástroje, sešity, seznamy (rejstříky), stroje kancelářské na zalepování, těžítka, tikety, tiskárničky (přenosné), učební knihy, uhly na kreslení, zápisníky (notesy), filtry kávové (papírové), lepenkové roury, mašle papírové, obtisky, papír toaletní, papírové ubrusy, pásy doutníkové, podložky (psací), podušky na razítkování, pouzdra na doklady, pouzdra na pasy, pouzdra na stříhy, pouzdra s barvami (školní pomůcky), ručníky papírové; (31) kmeny stromů, kulatina dřevěná, korek surový, surová kůra, surové dřevo, zvířata domácí a hospodářská (živá), nápoje pro domácí zvířata, psí suchary, sůl pro dobytek, sépie (kosti pro ptáky), živé rybářské návnady, živé ryby, sumýši, korýši a měkkýši, jikry rybí pro líhnutí, řasy pro lidskou nebo živočišnou spotřebu (potravina), kokosové skořápky, lanýže čerstvé, bílkoviny (proteiny) pro zvířata (krmivo), moučka pro zvířata, přípravky posilující pro zvířata, šrot pro zvířata, pochoutky a odměny ke žvýkání pro zvířata; (39) pronájem a půjčování autokarů, automobilů, lodí, kamionů, koní, pronájem garáží a parkovacích míst, lodivodství, pilotování, přeprava obrněnými vozy, převozy sanitkou, půjčování závodních automobilů, stěhování, taxislužba, doprava a skladování odpadu, doručování novin a časopisů, přeprava cenosty s doprovodem i bez, odtahování dopravních prostředků při poruchách a haváriích, vyprošťování uvíznutých lodí, vyzdvihování potopených lodí, pronájem skladů, rozvod elektřiny, energie, tepla, vody, doprava ropovodem, služby turistické kanceláře s výjimkou kanceláří poskytujících hotelové rezervace, a to zprostředkování přepravy, organizování cest, exkurzí, prohlídek, zájezdů, doprovázení turistů, organizování okružních výletů, okružních plaveb, jízdy výletní lodí, poskytování informací o dopravě, rezervace jízdenek, místenek, letenek a lodních lístků.

Třídy výrobků a služeb:

16, 31, 39

(730) **NOHEL GARDEN a.s.**, Budínek 86, Svaté Pole, 26301, CZ

(740) **DANĚK & PARTNERS** Advokátní a patentová kancelář, Ing. Vilém Daněk Ph.D. LL.M., patentový zástupce, Vinohradská 403/17, Praha 2, Vinohrady, 12000

(210) **O-585589**

(220) 02.05.2023

(320) 02.05.2023

(540)

# PIONÝR

(593) Obrazová

(511) (9) přístroje a nástroje pro účely učební, gramofonové desky, videokazety, audiokazety, programové vybavení počítačů a software všeho druhu, CD, DVD a další magnetické nosiče záznamů nahrané i nenahrané, papírové obaly na CD a DVD a flash disky, ozdobné brýle, plovací brýle; (14) odznaky slavnostní, společenské nebo spolkové z drahých kovů, klenotnické zboží, jako prsteny, přívěsky, náušnice, manžetové knoflíčky, jehlice do kravat, bižuterie pravá nebo umělá, náramky z plastů, kůže, textilu, nikoliv z drahých kovů (nikoliv sportovní, nikoliv pro zdravotnické účely), ozdobné náramky, náušnice, prsteny, náhrdelníky, brože, šperky a bižuterie, náramky na nohu, ozdobné řetízky (šperky), ozdobné hodinky; (16) časopis, periodické a neperiodické tiskoviny, papír a výrobky z papíru všeho druhu, a to knihy, noviny, papírové tištěné informační zpravodaje pravidelné i nepravidelné, časopisy, kalendáře, brožury, učebnice, deníky, kroniky, pamětní knihy, nálepky a štítky, samolepky, samolepicí poznámkové listky, papírové a z papíru zhotovené obtisky, papírové tašky, mapy, plakáty, letáky, pracovní sešity pro školáky a účastníky kursů, omalovánky, domalovánky, napodobenina tetování (tzv. dočasné tetování – zobrazení na povrchu kůže bez porušení její integrity) na papírových nosičích a z papíru, informační brožury, propagační brožury, reklamní letáky a tištěné reklamní materiály pro akce s informacemi, průvodce tištěné, plány měst, pohlednice, bloky pro psaní, bloky pro kreslení, bloky pro malování, kancelářské tiskopisy, vystřihovánky, vystřihovací papírové modely různých objektů a věcí, postav nebo scén, krabice a krabičky z papíru, desky z papíru, pouzdra a obaly na knihy z papíru a obalový a balicí papír, lepenka a kartonážní výrobky, a to krabice a krabičky z papírového kartonu, desky z papírového kartonu, pouzdra a obaly z papírového kartonu, výrobky knihářské, fotografie, psací potřeby, kancelářské potřeby (kromě nábytku), učební a školní potřeby a pomůcky (s výjimkou přístrojů), tiskopisy, známky; (18) pracovní brašny, kožené výrobky pro průmyslové užití, výrobky z kůže a náhražek, ze surové kůže a kožešiny, a to kufrů, sedlářské výrobky, kabelky, příruční kabely, cestovní i školní tašky, sportovní pytle, taštičky na kosmetické potřeby, nákupní tašky, plážové tašky, ruksaky, klíčenky, pouzdra na hudební nástroje, náprsní tašky, peněženky, pásy v rámci této třídy, deštníky, slunečníky, kufříky z papíru a z papírového kartonu; (20) nafukovací plovoucí matrace a skládací lehátka, identifikační sportovní náramky z plastů, kůže, textilu, nikoliv z drahých kovů, nikoliv pro zdravotnické účely; (22) provazy a struny k technickým účelům, lana a motouzy z přírodních, umělých nebo plastických látek, sít, stany, včetně stanů pro táboření, lodní plachty, pytle; (24) tkaniny (s výjimkou tkanin zařazených ve tř. 10, 11, 16, 17, 18, 19, 20), pokrývky (včetně cestovních), ložní prádlo, spací pytle, vložky do spacích pytlů, textilní zboží nezaražené v jiných třídách, osušky a ručníky; (25) oděvy, saka, kalhoty, svetry, košile, obleky, sukně, pláště, kostýmy, cvičební úbory, oděvní doplňky, a to šátky, šály, čelenky ozdobné a dekorační, nátepníky ozdobné a dekorační, klobouky, čepice, kšiltovky, kšiltky k nošení na hlavě,

ponožky, rukavice, opasky kožené i textilní, ozdobné opasky, kukly, kravaty, dekorativní kravaty, motýlky oděvní, nákrčníky, rukavice, ponožky, šle, spodní prádlo, kožešinové ozdoby oděvní (boa), blůzy, barety, podkolenky, boty, turistické oděvy pro volný čas, zejména pro sport, koupací čepice a plavky, koupací pláště; (26) spony do kravat, opasková spínadla, spony, pouzdra na jehly, cetky na zdobení oděvů, stuhy, šněrovadla, odznaky na oděvy slavnostní, společenské nebo spolkové (ne z drahých kovů), ozdobné drobné předměty, a to spony do vlasů, ozdobné knoflíky, ozdobné tkaničky, ozdobné stuhy, ozdobné šňůrky (galanterie), řadové stužky, lemovky, nárameníky, knoflíky, krajky, textilní nášivky ozdobné a dekorační na oděvy; (28) hry, stolní hry, hračky, hrací karty, papírové hrací karty, pexesa, papírové karetní hry, hrací plány, papírové stolní hry, papírové vystřihovací hry, vystřihovací papírové hračky, tělocvičné a sportovní nářadí, rybářské potřeby včetně návnad, nářadí pro zimní sporty, nářadí pro sportovní hry, výrobky plážové a koupací, a to plovací vesty, kruhy na plavání, plovací desky, plovací nafukovací hračky a plážové herní pomůcky jako sportovní a rekreační vybavení, šermířské sečné a bodné zbraně (kordy, flerety, šavle), vánoční ozdoby; (35) pořádání výstav k reklamním a obchodním účelům, činnost reklamní a inzertní, průzkum a analýzy trhů, rozmnožování dokumentů, distribuce zboží k reklamním účelům, aranžérství, automatizované zpracování dat, poskytování propagačních služeb pro vzdělávání dětí a mládeže s využitím zařízení a nástrojů pro záznam, přenos, reprodukci nebo zpracování zvuku, obrazu nebo dat a na médiích s možností záznamu, s využitím cíleného nakládání s prázdnými digitálními nebo analogovými médii a kompasů (neelektronických nebo elektronických) a navigačních zařízení pro usnadnění orientace; (41) pořádání a organizování táborek rekreačních, výchovných, turistických, zábavných, vzdělávacích, školicích, expedic, pobytů, organizování a provádění klubové a spolkové činnosti (vzdělávací a výchovné služby), organizování a provádění výchovně vzdělávací a poznávací činnosti, včetně výchovy k ekologickému chování a ochraně přírody a životního prostředí, výchovná, zábavní, školicí, sportovní a kulturní činnost, jako organizace zábavně-společenských, sportovních, turistických, kulturních akcí a slavností, organizace ekologických akcí a slavností, a to festivalů a akcí pro ochranu životního prostředí (kulturní akce, které zdůrazňují environmentální témata a které propagují praktiky a postupy šetrné k životnímu prostředí a sledují jeho zachování a přirozený vývoj, vč. recyklace, kompostování a omezení odpadu), pořádání táborek pro děti a mládež, pořádání školení, předškolní vzdělávání a doškolování, půjčování a rozšiřování knih, novin a časopisů, nakladatelská a vydavatelská činnost, klubové služby (výchovně-zábavné), pořádání školení a seminářů; (43) ubytovací a restaurační služby, zajišťování ubytovacích a restauračních služeb pro prázdninové tábory a tábory konané mimo prázdniny.

Třídy výrobků a služeb:

9, 14, 16, 18, 20, 22, 24, 25, 26, 28, 35, 41, 43

(730) Pionýr, z. s., Senovážné náměstí 977/24, Praha 1, Nové Město, 11000, CZ

(740) Korbař, Pokorný a spol., Společná advokátní kancelář, Mgr. Michal Pokorný, advokát, Lublaňská 507/8, Praha 2, Vinohrady, 12000

(210) **O-585592**

(220) 02.05.2023

(320) 02.05.2023

(540)



(593) Obrazová

(511) (9) přístroje a nástroje pro účely učební, gramofonové desky, videokazety, audiokazety, programové vybavení počítačů a software všeho druhu, CD, DVD a další magnetické nosiče záznamů nahrané i nenahrané, papírové obaly na CD a DVD a flash disky, ozdobné brýle, plovací brýle; (14) odznaky slavnostní, společenské nebo spolkové z drahých kovů, klenotnické zboží, jako prsteny, přívěšky, náušnice, manžetové knoflíčky, jehlice do kravat, bižuterie pravá nebo umělá, náramky z plastů, kůže, textilu, nikoliv z drahých kovů (nikoliv sportovní, nikoliv pro zdravotnické účely), ozdobné náramky, náušnice, prsteny, náhrdelníky, brože, šperky a bižuterie, náramky na nohu, ozdobné řetízky (šperky), ozdobné hodinky; (16) časopis, periodické a neperiodické tiskoviny, papír a výrobky z papíru všeho druhu, a to knihy, noviny, papírové tištěné informační zpravodaje pravidelné i nepravidelné, časopisy, kalendáře, brožury, učebnice, deníky, kroniky, pamětní knihy, nálepky a štítky, samolepky, samolepicí poznámkové listky, papírové a z papíru zhotovené obtisky, papírové tašky, mapy, plakáty, letáky, pracovní sešity pro školáky a účastníky kursů, omalovánky, domalovánky, napodobenina tetování (tzv. dočasné tetování – zobrazení na povrchu kůže bez porušení její integrity) na papírových nosičích a z papíru, informační brožury, propagační brožury, reklamní letáky a tištěné reklamní materiály pro akce s informacemi, průvodce tištěné, plány měst, pohlednice, bloky pro psaní, bloky pro kreslení, bloky pro malování, kancelářské tiskopisy, vystřihovánky, vystřihovací papírové modely různých objektů a věcí, postav nebo scén, krabice a krabičky z papíru, desky z papíru, pouzdra a obaly na knihy z papíru a obalový a balicí papír, lepenka a kartonážní výrobky, a to krabice a krabičky z papírového kartonu, desky z papírového kartonu, pouzdra a obaly z papírového kartonu, výrobky knihařské, fotografie, psací potřeby, kancelářské potřeby (kromě nábytku), učební a školní potřeby a pomůcky (s výjimkou přístrojů), tiskopisy, známky; (18) pracovní brašny, kožené výrobky pro průmyslové užití, výrobky z kůže a náhražek, ze surové kůže a kožešiny, a to kufrů, sedlářské výrobky, kabelky, příruční kabely, cestovní i školní tašky, sportovní pytle, taštičky na kosmetické potřeby, nákupní tašky, plážové tašky, ruksaky, klíčenky, pouzdra na hudební nástroje, náprsní tašky, peněženky, pásky v rámci této třídy, deštníky, slunečníky, kufříky z papíru a z papírového kartonu; (20) nafukovací plovoucí matrace a skládací lehátka, identifikační sportovní náramky z plastů, kůže, textilu, nikoliv z drahých kovů, nikoliv pro zdravotnické účely; (22) provazy a struny k technickým účelům, lana a motouzy z přírodních, umělých nebo plastických látek, sítě, stany, včetně stanů pro táboření, lodní plachty, pytle; (24) tkaniny (s výjimkou tkanin zařazených ve tř. 10, 11, 16, 17, 18, 19, 20), pokrývky (včetně cestovních), ložní prádlo, spací pytle, vložky do spacích pytlů, textilní zboží nezařazené v jiných třídách, osušky a ručníky; (25) oděvy, saka, kalhoty, svetry, košile, obleky, sukně, pláště, kostýmy, cvičební úbory, oděvní doplňky, a to šátky, šály, čelenky ozdobné a dekorační, nátepníky ozdobné a dekorační, klobouky, čepice, kšiltovky, kšilty k nošení na hlavě, ponožky, rukavice, opasky kožené i textilní, ozdobné opasky, kukly, kravaty, dekorativní kravaty, motýlky oděvní, nákrčníky, rukavice, ponožky, šle, spodní prádlo, kožešinové ozdoby oděvní (boa), blůzy, barety, podkolenky, boty, turistické oděvy pro volný čas, zejména pro sport,

koupací čepice a plavky, koupací pláště; (26) spony do kravat, opasková spínadla, spony, pouzdra na jehly, cetky na zdobení oděvů, stuhy, šněrovadla, odznaky na oděvy slavnostní, společenské nebo spolkové (ne z drahých kovů), ozdobné drobné předměty, a to spony do vlasů, ozdobné knoflíky, ozdobné tkaničky, ozdobné stuhy, ozdobné šňůrky (galanterie), řadové stužky, lemovky, nárameníky, knoflíky, krajky, textilní nášivky ozdobné a dekorační na oděvy; (28) hry, stolní hry, hračky, hrací karty, papírové hrací karty, pexesa, papírové karetní hry, hrací plány, papírové stolní hry, papírové vystřihovací hry, vystřihovací papírové hračky, tělocvičné a sportovní nářadí, rybářské potřeby včetně návnad, nářadí pro zimní sporty, nářadí pro sportovní hry, výrobky plážové a koupací, a to plovací vesty, kruhy na plavání, plovací desky, plovací nafukovací hračky a plážové herní pomůcky jako sportovní a rekreační vybavení, šermířské sečné a bodné zbraně (kordy, flerety, šavle), vánoční ozdoby; (35) pořádání výstav k reklamním a obchodním účelům, činnost reklamní a inzertní, průzkum a analýzy trhů, rozmožování dokumentů, distribuce zboží k reklamním účelům, aranžérství, automatizované zpracování dat, poskytování propagačních služeb pro vzdělávání dětí a mládeže s využitím zařízení a nástrojů pro záznam, přenos, reprodukcí nebo zpracování zvuku, obrazu nebo dat a na médiích s možností záznamu, s využitím cíleného nakládání s prázdnými digitálními nebo analogovými médii a kompasů (neelektronických nebo elektronických) a navigačních zařízení pro usnadnění orientace; (41) pořádání a organizování táborek rekreačních, výchovných, turistických, zábavných, vzdělávacích, školicích, expedic, pobytů, organizování a provádění klubové a spolkové činnosti (vzdělávací a výchovné služby), organizování a provádění výchovně vzdělávací a poznávací činnosti, včetně výchovy k ekologickému chování a ochraně přírody a životního prostředí, výchovná, zábavní, školicí, sportovní a kulturní činnost, jako organizace zábavně-společenských, sportovních, turistických, kulturních akcí a slavností, organizace ekologických akcí a slavností, a to festivalů a akcí pro ochranu životního prostředí (kulturní akce, které zdůrazňují environmentální témata a které propagují praktiky a postupy šetrné k životnímu prostředí a sledují jeho zachování a přirozený vývoj, vč. recyklace, kompostování a omezení odpadu), pořádání táborek pro děti a mládež, pořádání školení, předškolní vzdělávání a doškolování, půjčování a rozšiřování knih, novin a časopisů, nakladatelská a vydavatelská činnost, klubové služby (výchovně-zábavné), pořádání školení a seminářů; (43) ubytovací a restaurační služby, zajišťování ubytovacích a restauračních služeb pro prázdninové tábory a tábory konané mimo prázdniny.

Třídy výrobků a služeb:

9, 14, 16, 18, 20, 22, 24, 25, 26, 28, 35, 41, 43

(730) **Pionýr, z. s.**, Senovážné náměstí 977/24, Praha 1, Nové Město, 11000, CZ

(740) Korbař, Pokorný a spol., Společná advokátní kancelář, Mgr. Michal Pokorný, advokát, Lublaňská 507/8, Praha 2, Vinohrady, 12000

(210) **O-588409**

(220) 25.09.2023

(320) 25.09.2023

(540)



(593) Obrazová

(511) (35) pomoc při řízení obchodní činnosti, činnost organizačních a ekonomických poradců, poradenství obchodního managementu, obchodní poradenství správy dat, správa databáze, podpora řízení obchodních projektů, organizačních a informačních projektů, audity, poskytování služeb počítačového zpracování obchodu pro třetí osoby, analýza účetnictví, obchodní odhady, podpora obchodního managementu, průzkum obchodu a průzkum trhu, poradenské služby na poli obchodního managementu, služby zpracování počítačových dat, služby obchodní administrativy, služby v oblasti administrativní správy a služby organizačně hospodářské povahy u fyzických a právnických osob, zprostředkování obchodů a obchodních služeb v rámci této třídy, administrativní a kancelářské práce, vedení účtů zejména pro leasing a koupě na splátky; (36) činnost finančních poradců, finanční služby převodu kapitálu, finanční odhady, deblokace a kapitalizace pohledávek, prevence vzniku pohledávek, odkup pohledávek, inkasní činnost, správa portfolia pohledávek, zprostředkování finančních operací, poradenská činnost v oblasti finančních služeb, inkasování pohledávek, zprostředkování pohledávek, faktoring, poskytování půjček a úvěrů z

zpracování počítačových dat, služby obchodní administrativy, služby v oblasti administrativní správy a služby organizačně hospodářské povahy u fyzických a právnických osob, zprostředkování obchodů a obchodních služeb v rámci této třídy, administrativní a kancelářské práce, vedení účtů zejména pro leasing a koupě na splátky; (36) činnost finančních poradců, finanční služby převodu kapitálu, finanční odhady, deblokace a kapitalizace pohledávek, prevence vzniku pohledávek, odkup pohledávek, inkasní činnost, správa portfolia pohledávek, zprostředkování finančních operací, poradenská činnost v oblasti finančních služeb, inkasování pohledávek, zprostředkování pohledávek, faktoring, poskytování půjček a úvěrů z vlastních zdrojů; (41) výchovná, vzdělávací, lektorská a školicí činnost, organizace a pořádání vzdělávacích akcí, odborných kongresů, konferencí, seminářů, symposií, kurzů, přednášek a setkání s odborným zaměřením, výuka jazyků; (42) služby výpočetní techniky, např. poskytování softwaru (pronájem) a tvorba softwaru, např. vytváření, instalace, spouštění a aktualizace počítačových programů, inženýrské práce v oblasti výpočetní techniky a elektrotechniky, tvorba aplikací pro publikování na síti Internet, tvorba informačních systémů pro call centra a správu klientských databází, správa počítačových sítí, vývoj hardware a software, obnova počítačových dat, služby vývoje obchodních systémů, pronájem přístupových časů k databázím, tvorba počítačových databází, poradenství v oblasti výpočetní techniky, kódování a dekódování zabezpečovacích systémů.

Třídy výrobků a služeb:

35, 36, 41, 42

(591) Barevná

(730) **LogiCall Česká republika, s.r.o.**, Čsl. armády 808/43b, Křmlov, Pod Cvilínem, 79401, CZ

(740) JUDr. David Karabec MPA, LL.M., advokát, Na spojce 610/6, Praha 10, Vršovice, 10100

(210) **O-588410**

(220) 25.09.2023

(320) 25.09.2023

(540)



log!call  
liable & competent

(593) Obrazová

(511) (35) pomoc při řízení obchodní činnosti, činnost organizačních a ekonomických poradců, poradenství obchodního managementu, obchodní poradenství správy dat, správa databáze, podpora řízení obchodních projektů, organizačních a informačních projektů, audity, poskytování služeb počítačového zpracování obchodu pro třetí osoby, analýza účetnictví, obchodní odhady, podpora obchodního managementu, průzkum obchodu a průzkum trhu, poradenské služby na poli obchodního managementu, služby zpracování počítačových dat, služby obchodní administrativy, služby v oblasti administrativní správy a služby organizačně hospodářské povahy u fyzických a právnických osob, zprostředkování obchodů a obchodních služeb v rámci této třídy, administrativní a kancelářské práce, vedení účtů zejména pro leasing a koupě na splátky; (36) činnost finančních poradců, finanční služby převodu kapitálu, finanční odhady, deblokace a kapitalizace pohledávek, prevence vzniku pohledávek, odkup pohledávek, inkasní činnost, správa portfolia pohledávek, zprostředkování finančních operací, poradenská činnost v oblasti finančních služeb, inkasování pohledávek, zprostředkování pohledávek, faktoring, poskytování půjček a úvěrů z

vlastních zdrojů; (41) výchovná, vzdělávací, lektorská a školicí činnost, organizace a pořádání vzdělávacích akcí, odborných kongresů, konferencí, seminářů, symposií, kurzů, přednášek a setkání s odborným zaměřením, výuka jazyků; (42) služby výpočetní techniky, např. poskytování softwaru (pronájem) a tvorba softwaru, např. vytváření, instalace, spouštění a aktualizace počítačových programů, inženýrské práce v oblasti výpočetní techniky a elektrotechniky, tvorba aplikací pro publikování na síti Internet, tvorba informačních systémů pro call centra a správu klientských databází, správa počítačových sítí, vývoj hardware a software, obnova počítačových dat, služby vývoje obchodních systémů, pronájem přístupových časů k databázím, tvorba počítačových databází, poradenství v oblasti výpočetní techniky, kódování a dekodování zabezpečovacích systémů.

Třídy výrobků a služeb:  
35, 36, 41, 42

- (591) Barevná  
(730) **LogiCall Česká republika, s.r.o.**, Čsl. armády 808/43b, Krmov, Pod Cvilínem, 79401, CZ  
(740) JUDr. David Karabec MPA, LL.M., advokát, Na spojce 610/6, Praha 10, Vršovice, 10100

- (210) **O-588411**  
(220) 25.09.2023  
(320) 25.09.2023  
(540)



- (593) Obrazová  
(511) (35) pomoc při řízení obchodní činnosti, činnost organizačních a ekonomických poradců, poradenství obchodního managementu, obchodní poradenství správy dat, správa databáze, podpora řízení obchodních projektů, organizačních a informačních projektů, audity, poskytování služeb počítačového zpracování obchodu pro třetí osoby, analýza účetnictví, obchodní odhady, podpora obchodního managementu, průzkum obchodu a průzkum trhu, poradenské služby na poli obchodního managementu, služby zpracování počítačových dat, služby obchodní administrativy, služby v oblasti administrativní správy a služby organizačně hospodářské povahy u fyzických a právnických osob, zprostředkování obchodů a obchodních služeb v rámci této třídy, administrativní a kancelářské práce, vedení účtů zejména pro leasing a koupě na splátky; (36) činnost finančních poradců, finanční služby převodu kapitálu, finanční odhady, deblokace a kapitalizace pohledávek, prevence vzniku pohledávek, odkup pohledávek, inkasní činnost, správa portfolia pohledávek, zprostředkování finančních operací, poradenská činnost v oblasti finančních služeb, inkasování pohledávek, zprostředkování pohledávek, faktoring, poskytování půjček a úvěrů z vlastních zdrojů; (41) výchovná, vzdělávací, lektorská a školicí činnost, organizace a pořádání vzdělávacích akcí, odborných kongresů, konferencí, seminářů, symposií, kurzů, přednášek a setkání s odborným zaměřením, výuka jazyků; (42) služby výpočetní techniky, např. poskytování softwaru (pronájem) a tvorba softwaru, např. vytváření, instalace, spouštění a aktualizace počítačových programů, inženýrské práce v oblasti výpočetní techniky a elektrotechniky, tvorba aplikací pro publikování na síti Internet, tvorba informačních systémů pro call centra a správu klientských databází, správa počítačových sítí, vývoj hardware a software, obnova počítačových dat, služby vývoje obchodních systémů, pronájem přístupových časů k

databázím, tvorba počítačových databází, poradenství v oblasti výpočetní techniky, kódování a dekodování zabezpečovacích systémů.

Třídy výrobků a služeb:  
35, 36, 41, 42

- (591) Barevná  
(730) **LogiCall Česká republika, s.r.o.**, Čsl. armády 808/43b, Krmov, Pod Cvilínem, 79401, CZ  
(740) JUDr. David Karabec MPA, LL.M., advokát, Na spojce 610/6, Praha 10, Vršovice, 10100

- (210) **O-588412**  
(220) 25.09.2023  
(320) 25.09.2023  
(540)

# Adi<sup>^</sup>ta

- (593) Obrazová  
(511) (35) telemarketing a telefonický průzkum trhu, pomoc při řízení obchodní činnosti, činnost organizačních a ekonomických poradců, poradenství obchodního managementu, obchodní poradenství správy dat, správa databáze, podpora řízení obchodních projektů, organizačních a informačních projektů, audity, poskytování služeb počítačového zpracování obchodu pro třetí osoby, analýza účetnictví, obchodní odhady, podpora obchodního managementu, průzkum obchodu a průzkum trhu, poradenské služby na poli obchodního managementu, služby zpracování počítačových dat, služby obchodní administrativy, služby v oblasti administrativní správy a služby organizačně hospodářské povahy u fyzických a právnických osob, zprostředkování obchodů a obchodních služeb v rámci této třídy, administrativní a kancelářské práce, vedení účtů zejména pro leasing a koupě na splátky; (36) činnost finančních poradců, finanční služby převodu kapitálu, finanční odhady, deblokace a kapitalizace pohledávek, prevence vzniku pohledávek, odkup pohledávek, inkasní činnost, správa portfolia pohledávek, zprostředkování finančních operací, poradenská činnost v oblasti finančních služeb, inkasování pohledávek, zprostředkování pohledávek, faktoring, poskytování půjček a úvěrů z vlastních zdrojů; (41) výchovná, vzdělávací, lektorská a školicí činnost, organizace a pořádání vzdělávacích akcí, odborných kongresů, konferencí, seminářů, symposií, kurzů, přednášek a setkání s odborným zaměřením, výuka jazyků; (42) služby výpočetní techniky, např. poskytování (pronájem) softwaru a tvorba softwaru, např. vytváření, instalace, spouštění a aktualizace počítačových programů, inženýrské práce v oblasti výpočetní techniky a elektrotechniky, tvorba aplikací pro publikování na síti Internet, tvorba informačních systémů pro call centra a správu klientských databází, správa počítačových sítí, vývoj hardware a software, obnova počítačových dat, služby vývoje obchodních systémů, pronájem přístupových časů k databázím, tvorba počítačových databází, poradenství v oblasti výpočetní techniky, kódování a dekodování zabezpečovacích systémů.

Třídy výrobků a služeb:  
35, 36, 41, 42

- (730) **LogiCall Česká republika, s.r.o.**, Čsl. armády 808/43b, Krmov, Pod Cvilínem, 79401, CZ  
(740) JUDr. David Karabec MPA, LL.M., advokát, Na spojce 610/6, Praha 10, Vršovice, 10100



(210) **O-588413**  
(220) 25.09.2023  
(320) 25.09.2023  
(540)



(593) Obrazová  
(511) (35) telemarketing a telefonický průzkum trhu, pomoc při řízení obchodní činnosti, činnost organizačních a ekonomických poradců, poradenství obchodního managementu, obchodní poradenství správy dat, správa databáze, podpora řízení obchodních projektů, organizačních a informačních projektů, audity, poskytování služeb počítačového zpracování obchodu pro třetí osoby, analýza účetnictví, obchodní odhady, podpora obchodního managementu, průzkum obchodu a průzkum trhu, poradenské služby na poli obchodního managementu, služby zpracování počítačových dat, služby obchodní administrativy, služby v oblasti administrativní správy a služby organizačně hospodářské povahy u fyzických a právnických osob, zprostředkování obchodů a obchodních služeb v rámci této třídy, administrativní a kancelářské práce, vedení účtů zejména pro leasing a koupě na splátky; (36) činnost finančních poradců, finanční služby převodu kapitálu, finanční odhady, deblokace a kapitalizace pohledávek, prevence vzniku pohledávek, odkup pohledávek, inkasní činnost, správa portfolia pohledávek, zprostředkování finančních operací, poradenská činnost v oblasti finančních služeb, inkasování pohledávek, zprostředkování pohledávek, faktoring, poskytování půjček a úvěrů z vlastních zdrojů; (41) výchovná, vzdělávací, lektorská a školící činnost, organizace a pořádání vzdělávacích akcí, odborných kongresů, konferencí, seminářů, symposií, kurzů, přednášek a setkání s odborným zaměřením, výuka jazyků; (42) služby výpočetní techniky, např. poskytování (pronájem) softwaru a tvorba softwaru, např. vytváření, instalace, spouštění a aktualizace počítačových programů, inženýrské práce v oblasti výpočetní techniky a elektrotechniky, tvorba aplikací pro publikování na síti Internet, tvorba informačních systémů pro call centra a správu klientských databází, správa počítačových sítí, vývoj hardware a software, obnova počítačových dat, služby vývoje obchodních systémů, pronájem přístupových časů k databázím, tvorba počítačových databází, poradenství v oblasti výpočetní techniky, kódování a dekódování zabezpečovacích systémů.

Třídy výrobků a služeb:  
35, 36, 41, 42

(591) Barevná  
(730) **LogiCall Česká republika, s.r.o.**, Čsl. armády 808/43b, Krmov, Pod Cvilínem, 79401, CZ  
(740) JUDr. David Karabec MPA, LL.M., advokát, Na spojce 610/6, Praha 10, Vršovice, 10100

(210) **O-588414**  
(220) 25.09.2023  
(320) 25.09.2023  
(540)



(593) Obrazová  
(511) (35) telemarketing a telefonický průzkum trhu, pomoc při řízení obchodní činnosti, činnost organizačních a ekonomických poradců, poradenství obchodního managementu, obchodní poradenství správy dat, správa databáze, podpora řízení obchodních projektů, organizačních a informačních projektů, audity, poskytování služeb počítačového zpracování obchodu pro třetí osoby, analýza účetnictví, obchodní odhady, podpora obchodního managementu, průzkum obchodu a průzkum trhu, poradenské služby na poli obchodního managementu, služby zpracování počítačových dat, služby obchodní administrativy, služby v oblasti administrativní správy a služby organizačně hospodářské povahy u fyzických a právnických osob, zprostředkování obchodů a obchodních služeb v rámci této třídy, administrativní a kancelářské práce, vedení účtů zejména pro leasing a koupě na splátky; (36) činnost finančních poradců, finanční služby převodu kapitálu, finanční odhady, deblokace a kapitalizace pohledávek, prevence vzniku pohledávek, odkup pohledávek, inkasní činnost, správa portfolia pohledávek, zprostředkování finančních operací, poradenská činnost v oblasti finančních služeb, inkasování pohledávek, zprostředkování pohledávek, faktoring, poskytování půjček a úvěrů z vlastních zdrojů; (41) výchovná, vzdělávací, lektorská a školící činnost, organizace a pořádání vzdělávacích akcí, odborných kongresů, konferencí, seminářů, symposií, kurzů, přednášek a setkání s odborným zaměřením, výuka jazyků; (42) služby výpočetní techniky, např. poskytování (pronájem) softwaru a tvorba softwaru, např. vytváření, instalace, spouštění a aktualizace počítačových programů, inženýrské práce v oblasti výpočetní techniky a elektrotechniky, tvorba aplikací pro publikování na síti Internet, tvorba informačních systémů pro call centra a správu klientských databází, správa počítačových sítí, vývoj hardware a software, obnova počítačových dat, služby vývoje obchodních systémů, pronájem přístupových časů k databázím, tvorba počítačových databází, poradenství v oblasti výpočetní techniky, kódování a dekódování zabezpečovacích systémů.

Třídy výrobků a služeb:  
35, 36, 41, 42

(591) Barevná  
(730) **LogiCall Česká republika, s.r.o.**, Čsl. armády 808/43b, Krmov, Pod Cvilínem, 79401, CZ  
(740) JUDr. David Karabec MPA, LL.M., advokát, Na spojce 610/6, Praha 10, Vršovice, 10100

(210) **O-588548**  
(220) 03.10.2023  
(320) 03.10.2023  
(540)



- (593) Obrazová  
(511) (9) přístroje a nástroje vědecké, výzkumné, navigační, geodetické, fotografické, kinematografické, audiovizuální, optické, přístroje a nástroje pro vážení, měření, signalizaci, detekci, testování, inspekci, záchranu a výuku, zařízení a přístroje pro vedení, přepínání, přeměnu, akumulaci, regulaci nebo řízení distribuce nebo použití elektrického proudu, zařízení a nástroje pro záznam, přenos, reprodukci nebo zpracování zvuku, obrazu nebo dat, média se záznamem a stahovatelná média, počítačový software, prázdná digitální nebo analogová záznamová a úložná média, mechanismy pro zařízení uváděná do chodu vhozením mincí, registrační pokladny, výpočetní zařízení, počítače a periferní zařízení počítačů, obleky na potápění, potápěčské masky, špunty do uší na potápění, skřipce na nos pro potápěče a plavce, potápěčské rukavice, dýchací přístroje pro plavání pod vodou, hasicí přístroje; (42) vědecké a technické služby a související výzkum a projektování, průmyslová analýza, průmyslový výzkum a průmyslový design, služby kontroly kvality a služby ověřování, navrhování a vývoj počítačového hardwaru a softwaru.
- Třídy výrobků a služeb:  
9, 42
- (591) Barevná  
(730) **Blue Panther s.r.o.**, Novodvorská 994/138, Praha 4, Braník, 14200, CZ

(210) **O-588738**  
(220) 13.10.2023  
(320) 13.10.2023  
(540)



- (593) Obrazová  
(511) (41) zábavní a tematické parky, poutě, zoo a muzea; (44) zahradnictví.

Třídy výrobků a služeb:  
41, 44  
(730) **Drivedock s.r.o.**, Lidická 700/19, Brno, Veveří, 60200, CZ

(210) **O-589015**  
(220) 25.10.2023  
(320) 25.10.2023  
(540) **SPOLEČENSKÉ ODĚVY JANA ILLNEROVÁ**

- (592) Slovní  
(511) (25) oděvy, konfekční oděvy, šátky (oděvy), saka (oděvy), večerní oděvy, hedvábné oděvy, společenské oděvy, dámské oděvy, večerní společenské oděvy, dámské venkovní oděvy, trojdielné obleky (oděvy), oděvy pro dívky, pánské oděvy, pánská konfekce; (35) maloobchod se společenskými oděvy specifikovanými v přihlášce ve třídě 25; (40) zpracování a přeměna textilií, zpracování kůže a kožešin, provádění konečné úpravy textilií, příprava a úprava textilií, šití (zakázková výroba), šití a dámské krejčovství, úprava oděvů.
- Třídy výrobků a služeb:  
25, 35, 40
- (730) **Illnerová Jana**, Na Výšině 1622, Vrchlabí, 54301, CZ  
(740) Advokátní kancelář Mgr. Aleš Velc, Mgr. Aleš Velc, advokát, Touloucovo nám. 156, Litomyšl, Litomyšl-Město, 57001

(210) **O-589460**  
(220) 14.11.2023  
(320) 14.11.2023  
(540) **GECOMCON**

- (592) Slovní  
(511) (41) služby v oblasti vzdělávání, zábavy a sportu, organizace seminářů, školicí služby, organizování konferencí, vzdělávacích výstav a soutěží, zajišťování vzdělávacích seminářů on-line, vedení kurzů, seminářů a workshopů, workshopy ke vzdělávacím účelům, pořádání a vedení přednášek, organizování a pořádání veletrhů pro kulturní nebo vzdělávací účely.
- Třídy výrobků a služeb:  
41
- (730) **The Prague Castle Events s.r.o.**, Kaprova 42/14, Praha 1, Staré Město, 11000, CZ  
(740) Legitas advokátní kancelář s.r.o., Mgr. Petra Stupková, Na Zderaze 1275/15, Praha 2, Nové Město, 12000

(210) **O-589462**  
(220) 14.11.2023  
(320) 14.11.2023  
(540)



- (593) Obrazová  
(511) (41) služby v oblasti vzdělávání, zábavy a sportu, organizace seminářů, školicí služby, organizování konferencí, vzdělávacích výstav a soutěží, zajišťování vzdělávacích seminářů on-line, vedení kurzů, seminářů a workshopů, workshopy ke vzdělávacím účelům, pořádání a vedení přednášek, organizování a pořádání veletrhů pro kulturní nebo vzdělávací účely.

- Třídy výrobků a služeb:  
41  
(591) Barevná  
(730) **The Prague Castle Events s.r.o.**, Kaprova 42/14, Praha 1, Staré Město, 11000, CZ  
(740) Legítas advokátní kancelář s.r.o., Mgr. Petra Stupková, Na Zderaze 1275/15, Praha 2, Nové Město, 12000

(210) **O-589489**

(220) 15.11.2023

(320) 15.11.2023

(540)

## PURE RUSH

(592) Slovní

- (511) (3) čisticí roztoky, čisticí prostředky, přípravky na čištění a leštění kůže a obuvi, prostředky proti rozmazání pro účely čištění, čisticí prostředky pro domácnost, leštidla na boty a krémy, čisticí, lešticí, odmašťovací a brusné přípravky, leštidla, krémy a pigmentované obvazy na čištění obuvi a koženého zboží, konzervační látky na kůži (leštidla), chemická čisticí tyčinka a jiné čisticí přípravky na kůži, semiš, vinyl, plasty a zboží z těchto materiálů, čisticí prostředek na kůži a vinylové zboží, olej na ochranu nohou proti praskání (ne pro lékařské účely), leštidla a krémy na obuv a kožené zboží, také na zakrytí otěru, konzervační látky pro obuv a kožené zboží (leštidla), přípravky na lesk, voskování, leštění, deodoranty pro lidskou potřebu nebo pro zvířata, osvěžovače vzduchu v místnostech, hygienické přípravky pro toaletní účely, mycí přípravky pro intimní hygienu, kosmetické přípravky jako jsou adstringentní přípravky pro kosmetické účely, ambra (parfumerie), antiperspirační mýdlo, antistatické přípravky pro použití v domácnosti, aroma (éterické oleje), barviva na vlasy, barviva toaletní, kosmetické barvy, krémy na bělení pokožky, bělicí a čisticí přípravky na kůži, bělicí soli, bergamotový olej, brusiva jako brusný papír a brusné plátno, citrónový olej (silice), čisticí mléko pro toaletní účely, čisticí oleje, přípravky pro čištění umělého chrupu, depilační přípravky, depilační vosk, detergenty (čisticí prostředky), s výjimkou pro použití při průmyslových procesech a lékařství, dezodoranty pro osobní potřebu, šampóny a kosmetické přípravky pro domácí zvířata, éterické esence, éterické oleje, masážní oleje a krémy, masážní gely (jiné než pro léčebné účely), masážní vosky, přípravky na holení, jasmínový olej, kadidlo, kamenec (antiseptický přípravek), kolínská voda, kosmetické necesery, kosmetické přípravky pro zeštíhlení, kosmetické tužky, kosmetické přípravky do koupele, koupelové soli, nikoliv pro medicínské účely, kráslicí masky, kosmetické krémy, květinové parfémy (základní látky), výtažky z květin (parfumerie), lak na vlasy, laky na nehty, lepidla pro kosmetické účely, lešticí přípravky, levandulová voda a olej, líčidla, mandlové mléko pro kosmetické účely, mandlové mýdlo, mandlový olej, maskara (barvy a stíny na oční víčka a řasy), medicínské mýdla, mentolová silice (výtažkový olej), mýdélka, mýdla, umělé nehty, kosmetické přípravky na obočí, obtisky (ozdobné) pro kosmetické použití, oční řasy (umělé), odlakovače, přípravky na odličování, oleje do voňavek, přípravky na ondulaci, opalovací přípravky (kosmetika), spreje pro osvěžení dechu, parfémovaná voda, parfémy, pemza, peroxid vodíku pro kosmetické účely, pizzo (parfumerie), pleťová voda pro kosmetické účely, kosmetické ubrousky napuštěné pleťovou vodou, kosmetické přípravky pro pěstění pokožky, pomády pro kosmetické účely, potpourri (směsi voňavých látek), prací prostředky, přípravky pro péči o nehty, pudr (líčidlo), rtěnky, růžový olej, šampóny, tuky pro kosmetické účely, ústní vody, nikoliv pro lékařské účely, vata na špejli (toaletní potřeby), vata pro kosmetické účely, vatové tyčinky pro kosmetické účely, vazelína z ropy pro kosmetické účely, vlasové vody, voda pro holení, voňavkářské výrobky, zubní pasty, vůně pro osobní použití, pokojové vůně ve spreji, aroma difuzéry; (5) medicínské mýdla, farmaceutické výrobky a přípravky, jakož i chemické přípravky pro péči o zdraví, a to afrodisiaka, přípravky pro zvýšení potence popřípadě chuti pro vnější a vnitřní použití (přípravky pro zvýšení potence), afrodisiaka v rámci této třídy, povzbuzující přípravky z ovoce, bylin (květin) a jiných přírodních produktů - vše s léčebnými účinky, sexuální lubrikanty, gely na sexuální stimulaci, lubrikační gely, lubrikanty na bázi vody, lubrikanty na bázi silikonu, hygienické lubrikanty, léčebné vaginální výplachy, farmaceutické výrobky a přípravky, bakteriální, chemické, biologické přípravky pro lékařské a veterinární účely, chemické antikoncepční prostředky, chemicko-farmaceutické přípravky, bylinné čaje pro lékařské účely, byliny (léčivé byliny), drogy pro léčebné účely, diabetické přípravky pro léčebné účely, potraviny pro batolata, náplasti, obvazový materiál spadající do této třídy, diagnostické preparáty pro lékařské a veterinární účely, dezinfekční přípravky, enzymatické přípravky pro lékařské a veterinární účely, chemická činidla pro lékařské a zvěrolékařské účely, přípravky z

mikroorganismů pro lékařské a zvěrolékařské účely, diagnostická činidla pro použití in vitro pro lokalizování rakovinných míst a pro farmaceutické použití, diagnostická činidla biologického původu pro použití při diagnóze nemocí, chemické přípravky pro použití při analýzách dna pro léčebné účely, živné půdy pro bakteriální kultury, vitamíny pro lékařské a zvěrolékařské účely, antibiotika, aminokyseliny pro lékařské účely, analgetika, anestetika, antiseptika, přípravky pro péči o dutinu ústní pro lékařské účely, léčivé přípravky do koupele, koupelové soli, léčiva na zuby, léčivé čaje, léčivé kořeny, léčivé rostliny, vodičky pro veterinární účely (léčivé), zvěrolékařské přípravky, menstruační hygienické potřeby, menstruační vložky, tampóny, menstruační kalhotky, balzámy pro lékařské účely, bílkovinná potrava pro lékařské účely, cukr pro lékařské účely, čípky, alkohol pro léčebné účely, deodoranty (jiné než pro osobní potřebu), dietetické látky upravené pro lékařské účely, hormony pro lékařské účely, kapsle pro lékařské účely, lékárníčky včetně obsahu, masti pro lékařské účely, soli pro lékařské účely do koupele, vláknina pro lékařské účely, číhací soli, přípravky na čištění vzduchu, želatina (pro lékařské účely), mouka pro farmaceutické účely, rybí moučka pro farmaceutické účely, myrobalánová kúra pro lékařské účely, živočišné uhlí, žíravé látky (pro farmaceutické účely), hematogen, hemoglobin, herbicidy, chloroform, jedy, jodoform, krevní plazma, media pro bakteriologické kultury, laktóza, mikroorganismy pro použití v lékařství a zvěrolékařství, narkotika, opiáty, projímadla, styptika, hygienické ubrousky, přípravky pro intimní hygienu žen, přípravky usnadňující sexuální styk, masážní svíčky pro terapeutické účely, přípravky na klystýry, mucholapky, přípravky pro hubení much - vše shora uvedené v rámci třídy 5; (10) přístroje a nástroje chirurgické, zubní a veterinářské, urologické přístroje a nástroje, ortopedické potřeby, speciální nábytek k lékařským účelům, ortopedické bandáže, ortopedické boty, dávkovače pilulek, defibrilátory, dětské dudlíky a lahve, dialyzátory, chirurgické dlahy, nitroděložní tělíska, pesary, kondomy, prezervativy, elektrody pro lékařské použití, elektrokardiografy, fyzioterapeutická zařízení, hydrostatické postele pro lékařské účely, chirurgické nitě a šicí jehly, chirurgické svorky, chirurgické implantáty, inhalátory, inkubátory pro kojenice, kanyly, umělé končetiny, přístroje na měření krevního tlaku, lasery pro lékařské účely, masážní přístroje, přístroje pro estetickou masáž, vibromasážní přístroje, erotické pomůcky elektricky vybavené, zejména masážní vibrační strojky, elektrické nafukovací panny, elektrické vakuové pumpy, vakuové pumpy, zvětšovače penisu (erotické pomůcky pro dospělé), zaškrcovací kroužky pro použití při udržování ztopení penisu u mužů, ortopedické pásy, naslouchátka, chirurgické nože, obvazy spadající do této třídy, operační stoly, podušky pro lékařské účely, rentgenové přístroje pro lékařské účely, zařízení pro rozbor krve, rozstřikovače pro lékařské účely, skalpely, stříkačky pro lékařské účely, vaginální stříkačky, zařízení pro výplachy a vymývání tělních dutin, klystýrové aparáty, nádoby na vaginální výplachy, ultrafialové záření pro lékařské účely, umělé údy, oči a zuby, materiál na sešívání ran, zařízení a výrobky pro sexuální aktivity, erotické hračky, erotické pomůcky, erotické panny, nafukovací panny (erotické pomůcky), umělá poprsí jako erotické pomůcky pro dospělé, umělé vagíny jako erotické pomůcky pro dospělé, umělé penisy jako erotické pomůcky pro dospělé, vibrátory, dilda, venušiny kuličky, erekční kroužky, návleky na penis, dilatátory, pomůcky pro elektrosex, BDSM pomůcky, pomůcky pro stimulaci bradavek, anální kolíky, doplňky pro erotické hry mezi partnery, umělé končetiny, přístroje a zařízení a pomůcky pro sexuální aktivity, horkovzdušné vibrátory pro lékařské účely, části a příslušenství všech uvedených výrobků v rámci třídy 10.

Třídy výrobků a služeb:

3, 5, 10

- (730) **MS TRADE s.r.o.**, Borská 1684/37, Praha 9, Kyje, 19800, CZ  
(740) **DANĚK & PARTNERS** Advokátní a patentová kancelář, Ing. Vilém Daněk Ph.D. LL.M., patentový zástupce, Vinohradská 403/17, Praha 2, Vinohrady, 12000

(210) **O-589515**  
(220) 16.11.2023  
(320) 16.11.2023  
(540)

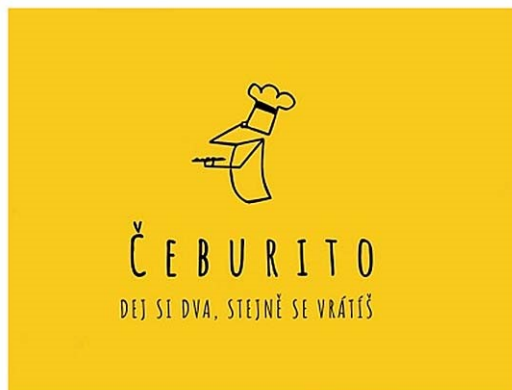

(593) Obrazová  
(511) (30) čeburek (těstové kapsy plněné masovou, zeleninovou či jinou směsí); (39) rozvoz jídel restauracemi; (43) restaurace rychlého občerstvení, služby v oblasti pohostinství (potraviny a nápoje), služby provozoven nabízejících rychlé občerstvení s odnosem s sebou, zásobování potravinami v podnicích rychlého občerstvení, příprava pokrmů, informace a poradenství týkající se přípravy pokrmů, restaurace, turistické restaurace, samoobslužné restaurace, delikatesy (restaurace).

Třídy výrobků a služeb:  
30, 39, 43

(591) Barevná  
(730) **Cheha Volodymyr**, Bašteckého 2556/9, Praha 5, Stodůlky, 15500, CZ

(210) **O-589783**  
(220) 28.11.2023  
(320) 28.11.2023  
(540)



**Bydlení  
pro život**

(593) Obrazová  
(511) (9) data, databáze a jiné informační produkty na nosičích dat a v elektronických datových, informačních, telekomunikačních a internetových sítích všeho druhu, multimediální informační katalogy, informační systémy podporující procesy elektronizace zadávání veřejných zakázek, elektronické publikace, elektronické nástroje pro zadávání veřejných zakázek, software; (16) papír a výrobky z papíru, a to papírové krabice, papírové bannery, papírové tašky, periodické a neperiodické publikace, tiskoviny, odborné publikace, brožury, fotografie, knihy, letáky, plakáty, vizitky, časopisy, informační materiály; (35) propagační a reklamní činnost, pomoc při řízení obchodní činnosti, obchodní poradenské služby, ekonomické poradenství, vedení databází a jiných záznamů o obchodních kontaktech, konzultace v oblasti obchodu a ekonomiky, zprostředkování obchodu s výrobky výše uvedenými ve třídách 9 a 16, akviziční činnost, vyhledávání partnerských firem, analýzy nákladů, zpracování informací, průzkumy trhu, elektronické tržiště, statistické analýzy; (36) finanční poradenství, finanční analýzy, kalkulace a zpracování projektů v oblasti financování, expertní služby v investiční oblasti, finanční a investiční služby, investice do nemovitostí, investiční analýzy, služby investičních bank, řízení investičních fondů, financování projektů, financování stavebních projektů, financování projektů pro rozvoj nemovitostí, finanční správa projektů na obnovu budov, finanční správa v oblasti nemovitostí, management nemovitostí, odhady nemovitostí, oceňování nemovitostí, financování nemovitostí, nájem nebo pronájem nemovitostí, zajišťování pronájmu nemovitostí, financování úvěrů, vyhodnocování úvěrů, úvěrové

konzultace; (41) školící, vzdělávací a konzultační činnost, vydavatelská a nakladatelská činnost, publikační činnost, organizování a vedení konferencí, kongresů, seminářů, školení, odborných stáží, organizování kulturních nebo vzdělávacích akcí, pořádání pracovních setkání, provádění odborných zkoušek, provádění speciálních zkoušek, zajišťování kontaktů s třetími osobami ve výše uvedených činnostech; (42) odborné a znalecké posudky, tvorba softwaru, tvorba webových stránek na Internetu.

Třídy výrobků a služeb:  
9, 16, 35, 36, 41, 42

(591) Barevná  
(730) **Česká republika - Ministerstvo pro místní rozvoj**, Staroměstské náměstí 932/6, Praha 1, Staré Město, 11000, CZ  
(740) PROPATENT, JUDr. Matěj Sedláček, Pod Pekařkou 107/1, Praha 4, Podolí, 14700

(210) **O-589788**  
(220) 28.11.2023  
(320) 28.11.2023  
(540)

## JAN HOTELS

(592) Slovní  
(511) (35) obchodní správa hotelů, reklama; (41) organizování a vedení konferencí, kongresů, koncertů a seminářů, organizování kulturních a vzdělávacích akcí a výstav, organizování zábavných akcí a soutěží, provozování a pronájem sportovních zařízení, pronájem sportovních hřišť, půjčování sportovního nářadí, organizování sportovních akcí a soutěží; (43) hotelové služby, rezervace hotelů, poskytování a provoz hotelového ubytování, poskytování přechodného ubytování, rezervace přechodného ubytování, pronajímání jednacích místností, restaurace, zásobování (catering), bary (služby), kavárny.

Třídy výrobků a služeb:  
35, 41, 43

(730) **Bohemia Properties a.s.**, Teplická 492/19, Praha 9, Střížkov, 19000, CZ  
(740) Mgr. Petra Fialová, Vinohradská 1899/112, Praha 3, Vinohrady, 13000

(210) **O-589789**  
(220) 28.11.2023  
(320) 28.11.2023  
(540)

## Hotel Růže

(592) Slovní  
(511) (35) obchodní správa hotelů, reklama; (41) organizování a vedení konferencí, kongresů, koncertů a seminářů, organizování kulturních a vzdělávacích akcí a výstav, organizování zábavných akcí a soutěží, provozování a pronájem sportovních zařízení, pronájem sportovních hřišť, půjčování sportovního nářadí, organizování sportovních akcí a soutěží; (43) hotelové služby, rezervace hotelů, poskytování a provoz hotelového ubytování, poskytování přechodného ubytování, rezervace přechodného ubytování, pronajímání jednacích místností, restaurace, zásobování (catering), bary (služby), kavárny.

Třídy výrobků a služeb:  
35, 41, 43

(730) **Bohemia Properties a.s.**, Teplická 492/19, Praha 9, Střížkov, 19000, CZ  
(740) Mgr. Petra Fialová, Vinohradská 1899/112, Praha 3, Vinohrady, 13000

(210) **O-589910**

(220) 04.12.2023

(320) 04.12.2023

(540)



(593) Obrazová

(511) (1) chemické látky pro použití v průmyslu, vědě a v oblasti fotografie, jakož i v zemědělství, zahradnictví a lesnictví, biologické přípravky pro použití v průmyslu a vědě; (2) barvy, nátěry, laky, konzervační přípravky proti korozi a proti deterioraci dřeva, barviva, inkousty pro tisk, značkování a rytecké práce; (3) neléčivé kosmetické a toaletní přípravky, neléčivé přípravky pro ústní hygienu a to zubní pasty, ústní vody, gelové přípravky pro bělení zubů, gely na čištění zubů, bělicí pásy na zuby, parfumerní výrobky, éterické oleje, přípravky pro bělení a jiné prací prostředky, prací a čistící přípravky, přípravky pro péči o tkaniny a zkrášlení tkanin, bělicí soli, bělicí soda, přípravky používané při odstraňování skvrn a redukcí statické elektřiny v oděvech a látkách, bělidla na prádlo, aromatické přípravky pro prádelny, utěrky napuštěné čistícími přípravky na čištění, chemické přípravky na zjasnění barev pro domácnost, přípravky na odstraňování barev, přípravky pro chemické čištění pro použití v domácnosti, aviváže a změkčovadla, šmolka, přípravky pro saténování prádla, přípravky pro namáčení prádla, škroby na prádlo, vosky pro bělení prádla, bělicí a čistící přípravky na kůži, vonné sáčky do prádla, louh sodný na praní, škroby leskové na prádlo, soda na praní a na čištění, mýdla pro použití v domácnosti, mýdlové přípravky pro zjasnění tkanin, prací koule obsahující prací prostředek, biologické prací prostředky, prací konzervační činidla, tekuté prací prostředky, prací prostředky pro komerční prádelny, mycí přípravky, prací prostředky pro vázání nečistot, prací prostředky pro vázání barviv, prací prostředky na úklid v domácnosti, přísady do pracích prostředků na změkčení vody, mýdla na praní, přísady na praní, krémová mýdla na praní, éterické oleje jako vůně na praní, přípravky pro dodání lesku prádlu při praní, máchací přípravky k použití při praní prádla, přírodní kosmetika, přírodní oleje na čištění, čistící prostředky a vonné přípravky, koncentrované prací prostředky získané z rostlinných zdrojů, ekologické prací papírky v recyklovatelném obalu, vonné papírky do sušičky, přípravky pro čištění, leštění, odmašťování a broušení, čistící prostředky pro péči a na zkrášlování příborů a nádobí, (žádné z výše uvedeného zboží není určeno pro použití ve spojení s motorovými vozidly nebo pro automobilový průmysl), přípravky pro čištění koberců a rohožek; (5) farmaceutické, léčebné a veterinární přípravky, hygienické přípravky pro zdravotnické účely, dietetické potraviny a přípravky upravené pro léčebné či veterinární účely, potraviny pro kojenice a batolata, potravinové doplňky pro lidskou spotřebu a zvířata, náplasti, obzavové materiály a krytí, materiály pro plombování zubu, dentální vosky, dezinfekční přípravky, přípravky na hubnutí škůdců, fungicidy, herbicidy, výrobky parafarmaceutické, multivitaminy, minerály a stopové prvky, dietní a nutriční přípravky pro neléčebné účely, medicínální sirupy, kombinované přípravky vitamínů, minerálů, stopových prvků a bylinných výtažků, potravinové doplňky i obohacené vitamíny nebo minerály nebo stopovými prvky, vitamínové přípravky, multivitaminové preparáty, minerály a multiminerálové preparáty, léčivé nápoje (bylinné čaje), léčivé byliny sušené nebo konzervované, dietetické látky upravené pro lékařské účely, bílkovinné přípravky nebo bílkovinné potraviny pro lékařské účely, bylinné výtažky pro léčebné účely, vitamínová výživa ve formě koncentrátů, proteinové koncentráty jako výživné doplňky k potravinám, přípravky obsahující biologické katalyzátory pro fyzicky aktivní osoby,

sportovce a rekonvalescenty, posilující doplňky obsahující parafarmaceutické přípravky používané preventivně a pro rekonvalescenty, extrakty a potraviny pro zvláštní výživu (k léčebným účelům), diabetické přípravky a potraviny pro zvláštní výživu (k léčebným účelům), potraviní doplňky pro posílení imunity organismu a zlepšení zdraví v tuhém i tekutém stavu ve formě práškových směsí, kapek, sirupů, gelů, past, tablet, šumivých tablet, pastilek, dražé, tobolek, kapslí, bonbónů, želé, prášků, diabetické a dietetické nápoje pro léčebné účely, výživné bylinné extrakty (potraviní doplňky), přírodní pramenité a kojenecké vody pro léčebné účely, obohacené vitamínové nápoje a koncentráty pro léčebné účely; (9) přístroje a nástroje vědecké, výzkumné, navigační, geodetické, fotografické, kinematografické, audiovizuální, optické, přístroje a nástroje pro vážení, měření, signalizaci, detekci, testování, inspekci, záchranu a výuku, zařízení a přístroje pro vedení, přepínání, přeměnu, akumulaci, regulaci nebo řízení distribuce nebo použití elektrického proudu, zařízení a nástroje pro záznam, přenos, reprodukci nebo zpracování zvuku, obrazu nebo dat, média se záznamem a stahovatelná média, počítačový software, prázdná digitální nebo analogová záznamová a úložná média, výpočetní zařízení, počítače a periferní zařízení počítačů, zařízení a přístroje pro laboratorní vědecký výzkum, magnety, chytré hodinky, monitorovací zařízení nošená na těle, joysticky pro použití s počítači, jiné než pro videohry, soupravy brýlí a sluchátek pro virtuální realitu, chytré brýle, tašky na přenosné počítače; (10) chirurgické, lékařské, stomatologické a veterinární přístroje a nástroje, umělé končetiny, oční a zubní protézy, materiály na sešívání ran, terapeutické a pomocné přístroje uzpůsobené pro osoby se zdravotním postižením, masážní přístroje, zařízení a výrobky pro péči o kojenice, ortopedické potřeby, a to podpůrné bandáže, ortopedické bandáže, punčochy a ponožky na křečové žíly, návleky na ruce pro lékařské použití, ortopedická obuv, ortopedické pásy, ortopedické bandáže na kolena, svěrací pásy, břišní pásy a těhotenské podpůrné pásy pro lékařské účely; (11) přístroje pro lékařské účely, elastické obvazy, elastické punčochy pro chirurgické účely, chirurgická sterilní prostěradla, oděvy pro pacienty, oděvy určené na operační sály, operační roušky, podložky proti proležením u pacientů, vložky pro ploché nohy; (16) papír a výrobky z papíru všeho druhu, a to krabice a krabičky z papíru, papírová prostírání, papírové ubrusy, papírové ubrusy, papírové archy, dárkový papír, papírové komouty, papírové sáčky, pytlíky a tašky, papírové mašle, obaly a obalové materiály, zejména pro potravinářské výrobky, fólie viskózní na balení, kartonážní výrobky, a to krabice a obaly, samolepky a nálepky pro kancelářské použití nebo pro domácnost, rámečky na obrazy z papíru (pasparty na rámování obrazů); (20) obalové plastové boxy, plastové podnosy (nádoby) používané při balení potravin, palety přepravní nekovové, servírovací stolků, dekorací předměty (přenosné), díla umělecká ze dřeva, vosku, sádry nebo umělých hmot, obrazové rámy, nábytkové konstrukce, figurky z kosti, slonoviny, sádry, umělých hmot a vosku nebo dřeva, sochy a sošky ze dřeva, korku, rákosu, třtiny, proutí, rohoviny, kosti, slonoviny, velrybích kostic, lastur, jantaru, perleti, mořské pěny a náhražek všech těchto materiálů, ozdobné plasty vyrobené ze dřeva, vosku a sádry, dekorativní korálové závěsy, dekorativní nástěnné plakety (nábytek), nikoliv z textilu nebo kovu; (25) součásti oděvů, obuvi a pokrývek hlavy, např. manžety, kapsy, hotové podšívky, podpatky a paty k punčochám, kšiltý k čepicím, kostry na klobouky, oděvy a obuv pro sportovní účely, lyžařské rukavice, sportovní tílka, cyklistické oděvy, obleky na karate a judo, fotbalová obuv, gymnastická obuv, lyžařské boty, maskarní kostýmy, oděvy z papíru, papírové klobouky k použití jako oděvy, brýndáčky, ne papírové, kapesníčky do horní kapsy saka; (28) různé sportovní potřeby a potřeby pro hry, a to břišní pásy na cvičení, činky, disky [sportovní náčiní], elektrické přilnavé břišní pásy na cvičení, na stimulaci svalu, golfové bagy na kolečkách nebo bez koleček, golfové hole, golfové rukavice, gymnastická nářadí, chrániče holení [sportovní potřeby], in-line kolečkové brusle, kolečkové brusle, kolečkové lyže, kolenní chrániče [sportovní potřeby], kombinézy na elektrickou stimulaci svalu pro sport, loketní chrániče [sportovní potřeby], lyžařské hole, lyže, míce na míčové hry, obaly na lyže, ozdoby na vánoční stromček, s výjimkou osvětlení a cukrovinek, pákárské rukavice [vybavení pro hry], páčky [sportovní náčiní], plavecké ploutve, plovací vesty, posilovací stroje, (expandéry), potápěčské ploutve, prkna na bodyboarding, prkna na paddleboarding, prkna na surfing, prkna na windsurfing, přístroje na tělesná cvičení, rakety [sportovní náčiní], rehabilitační stroje, rukavice na baseball, rukavice na hry, sáně [sportovní náčiní], skateboards, snowboards, trampolíny, trenažéry na cvičení, vaky na lyže, visačky na golfové bagy, vodní lyže, vzpěračské činky, vzpěračské pásy [sportovní výstroj], zátěžové vesty pro účely fyzického tréninku, značkovací kužely pro sporty; (29) potraviny na bázi masa, ryb, ovoce nebo zeleniny, jedlý hmyz (ne živý), mléčné nápoje s převažujícím podílem mléka, náhražky mléka, a to mandlové mléko, kokosové mléko, arašídové

mléko, rýžové mléko a sójové mléko, konzervované houby, luštěniny a ořechy upravené pro lidskou spotřebu, semena určená pro konzumaci lidmi, ne jako ochucovadla nebo příchutě, konzervy masové, konzervy rybí, konzervovaná zelenina, konzervované ovoce, konzervované luštěniny, ovocné dřeně a poživatiny z ovoce a upravených bílkovin a olejnin, masové výtažky, rybí výtažky, zeleninové výtažky, ovocné výtažky, instantní strava složená z mléka v prášku nebo živočišných proteinů, jedlé tuky, jedlé oleje; (30) nápoje na bázi kávy, kakaa, čokolády a čaje, obilniny upravené pro konzumaci lidmi, ovesné vločky, kukuřičné lupínky, loupáný ječmen, bulgur, mšičky, ořechy v čokoládě, příchutě do potravin nebo nápojů, jiné než éterické oleje, mouka a přípravky vyrobené z obilnin, chléb, pečivo a cukrovinky, čokoláda, zmrzlina, sorbety a jiné produkty určené ke konzumaci v mraženém stavu, cukr, med, melasa, droždí, kypřicí prášek do pečiva, sůl, koření přísady, koření, konzervované byliny, obilné výrobky určené k lidské výživě, pekařské, cukrářské a cukrovinkářské výrobky, cereální tyčinky, energetické tyčinky s vysokým obsahem proteinů; (32) nealkoholické nápoje sycené i nesycené včetně nápojů minerálních, šumivých, iontových a energetických, sirupy, koncentráty a jiné přípravky pro přípravu nápojů, ovocné a zeleninové šťávy, mošty, ovocné nektary a nápoje z ovocných šťáv, stolní a minerální vody, diabetické a dietetické nápoje neléčebné, práškové nealkoholické nápoje, práškové přípravky a příchutě pro výrobu nealkoholických nápojů a likérů, obohacené vitamínové nápoje a koncentráty, nealkoholické aperitivy, nápoje na bázi rýže a na bázi sóji, jiné než náhražky mléka; (35) shromažďování různých výrobků ve prospěch jiných osob, vyjma přepravy těchto výrobků, aby si zákazníci mohli tyto výrobky pohodlně prohlédnout a koupit, tyto služby mohou být poskytovány maloobchodně, velkoobchodně, prostřednictvím prodejních automatů, objednávkových katalogů nebo elektronických médií, například prostřednictvím internetových stránek nebo teleshoppingových programů, reklamní, marketingové a propagační služby, a to šíření vzorků, vývoj reklamních konceptů, psaní a vydávání reklamních textů, aranžování výkladů, služby styku s veřejností, výroba teleshoppingových programů, organizace obchodních veletrhů a výstav pro obchodní či reklamní účely, optimalizace vyhledávačů pro účely podpory prodeje služby obchodní pomoci, a to nábor zaměstnanců, sjednávání obchodních smluv pro jiné osoby, analýza nákladů a cen, zprostředkování dovozu a vývozu, administrativní služby související s obchodními transakcemi a finančními záznamy, a to účetnictví, vyhotovování výpisů z účtů, provádění podnikových a finančních auditů, oceňování podniků, služby spojené s přípravou a podáváním daňových příznání, obchodní správa licencí k výrobkům a službám jiných osob, služby spočívající v záznamu, přepisu, vytváření, sestavování nebo systematizaci písemných sdělení a záznamů, sběr matematických či statistických údajů pro podnikání, kancelářské práce, služby plánování a upomínání schůzek, vyhledávání údajů v počítačových souborech pro jiné osoby, vedení počítačové evidence, grafické návrhy a realizace propagačních materiálů digitálních i tištěných; (39) balení a skladování zboží, organizování cest; (40) způsoby transformací předmětu nebo látky a procesy, při nichž dojde ke změně základních vlastností předmětu nebo látky, a to barvení oděvů, zpracování kovových materiálů během výroby látek nebo předmětů, a to stříháním, tvarováním, leštěním broušením, nebo pokovováním, spojování kovových materiálů, a to pájením nebo svařováním, zpracování a úprava potravin, a to lisování ovoce, mletí mouky, konzervování potravin a nápojů, uzení potravin, zmrazování potravin, zakázková výroba - prošívání, vyšívání, zakázkové krejčovství, barvení textilií, apretace textilií, výroba lahudek na zakázku; (41) pořádání výstav ke kulturním nebo vzdělávacím účelům, pořádání a vedení konferencí, kongresů a sympozií, překladatelské a tlumočnické služby, vydávání knih a textů, jiných než reklamních textů, služby reportérů (zpravodajství), obrazové zpravodajství, fotografování, kulturní, vzdělávací nebo zábavní služby poskytované zábavními parky, cirkusy, zoologickými zahradami, uměleckými galeriemi a muzei, služby sportovního a kondičního tréninku, služby online hraní her, rezervace vstupenek na zábavní, vzdělávací a sportovní akce, služby psaní, a to psaní filmových scénářů, psaní a skládání písní, organizování vyučovacích činností, vzdělávání (výchovné služby), výchova, vzdělávání, zábava a sportovní činnost, organizování a pořádání sympozií, organizování a pořádání konferencí, organizování kulturních výstav, organizování vzdělávacích výstav, organizování konferencí a soutěží, organizování společenských akcí a školení ke vzdělávacím, kulturním, výchovným a zábavním účelům, pořádání zábavních soutěží, provozování sportovního a zábavního denního centra a zábavních parků, provozování tělovýchovných a sportovních zařízení a zařízení sloužících k relaxaci, regeneraci a rekondici, včetně fitness centra, pořádání kurzů aerobiku, kondičního cvičení, boxu, bojového umění, pilates cvičení, jógy a indoor cycling, rowing (veslování), sportovní činnost na přístrojích pro silový trénink, přístrojích pro posilování srdečně-cévního oběhu, přístrojích pro kardiovaskulární cvičení, na eliptických

trenažerech, na ergometrech ve formě jízdního kola a běžeckých pásech, sportovní činnosti ve formě gymnastiky, tance a aerobiku, pořádání kulturních akcí a produkcí, klubové vzdělávací služby, diskotéky (služby), služby za účelem rozptýlení, rekreace a oddechu, služby v oblasti výuky umění a společenského tance, provozování bazénu, organizace a pořádání sportovních a výchovných akcí, pořádání sportovních a rekreačních pobytů, služby sportovních táborů, pořádání kurzů pro cvičitele aerobiku, trenéry a rozhodčí, pořádání tělovýchovných kurzů a činnost sportovních instruktorů, pronájem sportovišť, půjčování tělovýchovného nářadí, pronájem potřeb pro sport a sportovního vybavení, poradenství sportovní, v oblasti společenských věd a rozvoje osobnosti, organizování a pořádání mezinárodních i tuzemských sportovních soutěží, poradenská činnost v oblasti vzdělávání, kultury, zábavy a sportu, organizování večírků, zábava, provozování dětských hřišť a sportovišť, provozování atrakcí (trampolíny, skluzavky, průlezků, lezecké stěny, maxi stavebnice, míče); (42) činnost technických poradců v oblasti potravinářství, výzkum, vývoj, testování, poradenská a expertní činnost v oblasti potravin pro běžnou konzumaci, potraviných doplňků, funkčních potravin, potravin pro zvláštní účely (léčebných i neléčebných), potravin pro diabetiky a dietetiky, potravin pro kojence a batolata, veškerých nápojů nealkoholických i alkoholických, a to včetně směsí, přípravků a sirupů pro přípravu nápojů, služby techniků a vědců, kteří provádějí hodnocení, odhady, výzkum a posudky v oblasti vědy a techniky, včetně technologického poradenství, počítačové a technické služby k zabezpečení počítačových dat a osobních a finančních údajů a k odhalení nepovoleného přístupu k údajům a informacím, a to služby ochrany proti počítačovým virům, služby šifrování dat, elektronické sledování osobních identifikačních údajů za účelem odhalení internetové krádeže identity, software jako služba (SaaS), platforma jako služba (PaaS), vědecký výzkum pro lékařské účely, architektonické služby a služby plánování městské výstavby, návrhářské služby, a to průmyslový design, tvorba počítačového softwaru a počítačových systémů, navrhování interiérů, navrhování obalů, umělecký design, oděvní návrhářství, a to grafické návrhy určené pro digitální a analogové prostředí, návrhy a tvorba webových prezentací, aplikací mobilních a desktopových; (43) restaurace včetně restaurací samoobslužných a restaurací podávajících pokrmy přes ulici, služby poskytované v restauracích a jiných zařízeních podávající pokrmy a nápoje připravené ke konzumaci, jakož i při prodeji pokrmových specialit, hostinská činnost, rezervace přechodného ubytování, rezervace ubytování v hotelech, pronájem jednacích místností, stanů a přenosných staveb, služby domovů pro seniory, služby dětských jeslí, zdobení potravin, modelování potravin, pronájem kuchyňských přístrojů, pronájem židlí, stolů, ubrusů, skleněného nádobí; (44) nemocniční služby, služby telemedicíny, stomatologické služby, služby v oblasti optometrie a duševního zdraví, lékařské klinické služby a služby v oblasti lékařské analýzy pro diagnostické a léčebné účely poskytované lékařskými laboratořemi (např. rentgenová vyšetření a odběry krevních vzorků), terapeutické služby, fyzioterapie a logopedie, farmaceutické poradenství a příprava receptů lékárníky, služby krevních bank a tkáňových bank, služby ozdravení a zotavení, dietní a nutriční poradenství, lázeňské služby, umělé oplodnění a oplodnění in vitro, chov zvířat, péče o vzhled zvířat, služby spojené se zahradničením, a to služby rostlinných školek, navrhování krajinářských úprav, zahradní architektura, údržba trávníku, služby spojené s květinovým uměním, a to aranžování květin, zhotovování věnců, ničení plevele, hubení škodlivého hmyzu a škůdců v zemědělství, akvakultuře, zahradnictví a lesnictví.

Třídy výrobků a služeb:

- 1, 2, 3, 5, 9, 10, 16, 20, 25, 28, 29, 30, 32, 35, 39, 40, 41, 42, 43, 44  
(730) **Zbořil Radek prof. RNDr., Ph.D.**, Jarmily Glazarové 354/9d, Olomouc, Hejčín, 77900, CZ  
**Kerkez Zoran Mga.**, Bacherova 1267/9, Olomouc, Nová Ulice, 77900, CZ  
**Havlík Roman prof. MUDr., Ph.D.**, Pod Hvězdárnou 190/23, Olomouc, Lošov, 77900, CZ  
(740) Ing. Petr Soukup, patentový zástupce, tř. Svobody 43/39, Olomouc, 77900

(210) **O-589911**  
(220) 04.12.2023  
(320) 04.12.2023  
(540)



(593) Obrazová

(511) (1) chemické látky pro použití v průmyslu, vědě a v oblasti fotografie, jakož i v zemědělství, zahradnictví a lesnictví, biologické přípravky pro použití v průmyslu a vědě; (2) barvy, nátěry, laky, konzervační přípravky proti korozi a proti deterioraci dřeva, barviva, inkousty pro tisk, značkování a rytecké práce; (3) neléčivé kosmetické a toaletní přípravky, neléčivé přípravky pro ústní hygienu a to zubní pasty, ústní vody, gelové přípravky pro bělení zubů, gely na čištění zubů, bělicí pásy na zuby, parfumerní výrobky, éterické oleje, přípravky pro bělení a jiné prací prostředky, prací a čistící přípravky, přípravky pro péči o tkaniny a zkrášlení tkanin, bělicí soli, bělicí soda, přípravky používané při odstraňování skvrn a redukci statické elektřiny v oděvech a látkách, bělidla na prádlo, aromatické přípravky pro prádelny, utěrky napuštěné čistícími přípravky na čištění, chemické přípravky na zjasnění barev pro domácnost, přípravky na odstraňování barev, přípravky pro chemické čištění pro použití v domácnosti, aviváže a změkčovačla, šmolka, přípravky pro saténování prádla, přípravky pro namáčení prádla, škroby na prádlo, vosky pro bělení prádla, bělicí a čistící přípravky na kůži, vonné sáčky do prádla, louh sodný na praní, škroby leskové na prádlo, soda na praní a na čištění, mýdla pro použití v domácnosti, mýdlové přípravky pro zjasnění tkanin, prací koule obsahující prací prostředek, biologické prací prostředky, prací konzervační činidla, tekuté prací prostředky, prací prostředky pro komerční prádelny, mycí přípravky, prací prostředky pro vázání nečistot, prací prostředky pro vázání barviv, prací prostředky na úklid v domácnosti, přísady do pracích prostředků na změkčení vody, mýdla na praní, přísady na praní, krémová mýdla na praní, éterické oleje jako vůně na praní, přípravky pro dodání lesku prádlu při praní, máchací přípravky k použití při praní prádla, přírodní kosmetika, přírodní oleje na čištění, čistící prostředky a vonné přípravky, koncentrované prací prostředky získané z rostlinných zdrojů, ekologické prací papírky v recyklovatelném obalu, vonné papírky do sušičky, přípravky pro čištění, leštění, odmašťování a broušení, čistící prostředky pro péči a na zkrášlování přiborů a nádobí, (žádné z výše uvedeného zboží není určeno pro použití ve spojení s motorovými vozidly nebo pro automobilový průmysl), přípravky pro čištění kobereců a rohožek; (5) farmaceutické, léčebné a veterinární přípravky, hygienické přípravky pro zdravotnické účely, dietetické potraviny a přípravky upravené pro léčebné či veterinární účely, potraviny pro kojenice a batolata, potravinové doplňky pro lidskou spotřebu a zvířata, náplasti, obvazové materiály a krytí, materiály pro plombování zubu, dentální vosky, dezinfekční přípravky, přípravky na hubení škůdců, fungicidy, herbicidy, výrobky parafarmaceutické, multivitaminy, minerály a stopové prvky, dietní a nutriční přípravky pro neléčebné účely, medicínální sirupy, kombinované přípravky vitamínů, minerálů, stopových prvků a bylinných výtažků, potravinové doplňky i obohacené vitamíny nebo minerály nebo stopovými prvky, vitamínové přípravky, multivitaminové preparáty, minerály a multiminerálové preparáty, léčivé nápoje (bylinné čaje), léčivé byliny sušené nebo konzervované, dietetické látky upravené pro lékařské účely, bílkovinné přípravky nebo bílkovinné potraviny pro lékařské účely, bylinné výtažky pro léčebné účely, vitamínová výživa ve formě koncentrátů, proteinové koncentráty jako výživné doplňky k potravinám, přípravky obsahující biologické katalyzátory pro fyzicky aktivní osoby, sportovce a rekonvalescenty, posilující doplňky obsahující parafarmaceutické přípravky používané preventivně a pro rekonvalescenty,

extrakty a potraviny pro zvláštní výživu (k léčebným účelům), diabetické přípravky a potraviny pro zvláštní výživu (k léčebným účelům), potravinové doplňky pro posílení imunity organismu a zlepšení zdraví v tuhém i tekutém stavu ve formě práškových směsí, kapek, sirupů, gelů, past, tablet, šumivých tablet, pastilek, dražé, tobolek, kapslí, bonbónů, želé, prášků, diabetické a dietetické nápoje pro léčebné účely, výživné bylinné extrakty (potravní doplňky), přírodní pramenité a kojenecké vody pro léčebné účely, obohacené vitamínové nápoje a koncentráty pro léčebné účely; (9) přístroje a nástroje vědecké, výzkumné, navigační, geodetické, fotografické, kinematografické, audiovizuální, optické, přístroje a nástroje pro vážení, měření, signalizaci, detekci, testování, inspekci, záchranu a výuku, zařízení a přístroje pro vedení, přepínání, přeměnu, akumulaci, regulaci nebo řízení distribuce nebo použití elektrického proudu, zařízení a nástroje pro záznam, přenos, reprodukci nebo zpracování zvuku, obrazu nebo dat, média se záznamem a stahovatelná média, počítačový software, prázdná digitální nebo analogová záznamová a úložná média, výpočetní zařízení, počítače a periferní zařízení počítačů, zařízení a přístroje pro laboratorní vědecký výzkum, magnety, chytré hodinky, monitorovací zařízení nošená na těle, joysticky pro použití s počítači, jiné než pro videohry, soupravy brýlí a sluchátek pro virtuální realitu, chytré brýle, tašky na přenosné počítače; (10) chirurgické, lékařské, stomatologické a veterinární přístroje a nástroje, umělé končetiny, oční a zubní protézy, materiály na sešívání ran, terapeutické a pomocné přístroje uzpůsobené pro osoby se zdravotním postižením, masážní přístroje, zařízení a výrobky pro péči o kojenice, ortopedické potřeby, a to podpůrné bandáže, ortopedické bandáže, punčochy a ponožky na křečové žíly, návleky na ruce pro lékařské použití, ortopedická obuv, ortopedické pásy, ortopedické bandáže na kolena, svěrací kazajky, speciální oděvy pro lékařské účely, kompresní oděvy, akupresurní pásy, břišní pásy a těhotenské podpůrné pásy pro lékařské účely, boty pro lékařské účely, elastické obvazy, elastické punčochy pro chirurgické účely, chirurgická sterilní prostěradla, oděvy pro pacienty, oděvy určené na operační sály, operační roušky, podložky proti proleženinám u pacientů, vložky pro ploché nohy; (16) papír a výrobky z papíru všeho druhu, a to krabice a krabičky z papíru, papírová prostírání, papírové ubrusy, papírové ubrusy, papírové archy, dárkové papír, papírové komouty, papírové sáčky, pytlíky a tašky, papírové mašle, obaly a obalové materiály, zejména pro potravinářské výrobky, fólie viskózní na balení, kartonážní výrobky, a to krabice a obaly, samolepky a nálepky pro kancelářské použití nebo pro domácnost, rámečky na obrazy z papíru (pasparty na rámování obrazů); (20) obalové plastové boxy, plastové podnosy (nádobí) používané při balení potravin, palety přepravní nekovové, servírovací stoly, dekorativní předměty (přenosné), díla umělecká ze dřeva, vosku, sádry nebo umělých hmot, obrazové rámy, nábytkové konstrukce, figurky z kosti, slonoviny, sádry, umělých hmot a vosku nebo dřeva, sochy a sošky ze dřeva, korku, rákosu, třtiny, proutí, rohoviny, kosti, slonoviny, velrybích kostic, lastur, jantaru, perleti, mořské pěny a náhražek všech těchto materiálů, ozdobné plastiky vyrobené ze dřeva, vosku a sádry, dekorativní korálkové závěsy, dekorativní nástěnné plakety (nábytek), nikoliv z textilu nebo kovu; (25) součásti oděvů, obuvi a pokrývek hlavy, např. manžety, kapsy, hotové podšívky, podpatky a paty k punčochám, kšiltý k čepicím, kostry na klobouky, oděvy a obuv pro sportovní účely, lyžařské rukavice, sportovní tílka, cyklistické oděvy, obleky na karate a judo, fotbalová obuv, gymnastická obuv, lyžařské boty, maskární kostýmy, oděvy z papíru, papírové klobouky k použití jako oděvy, bryndáčky, ne papírové, kapesníčky do horní kapsy saka; (28) různé sportovní potřeby a potřeby pro hry, a to břišní pásy na cvičení, činky, disky [sportovní náčiní], elektrické přílnavé břišní pásy na cvičení, na stimulaci svalu, golfové bagy na kolečkách nebo bez koleček, golfové hole, golfové rukavice, gymnastická nářadí, chrániče holení [sportovní potřeby], in-line kolečkové brusle, kolečkové brusle, kolečkové lyže, kolenní chrániče [sportovní potřeby], kombinézy na elektrickou stimulaci svalu pro sport, loketní chrániče [sportovní potřeby], lyžařské hole, lyže, míce na míčové hry, obaly na lyže, ozdoby na vánoční stromček, s výjimkou osvětlení a cukrovinek, pálkářské rukavice [vybavení pro hry], pátky [sportovní náčiní], plavecké ploutve, plavecké vesty, posilovací stroje, (expandéry), potápěčské ploutve, prkna na bodyboarding, prkna na paddleboarding, prkna na surfing, prkna na windsurfing, přístroje na tělesná cvičení, rakety [sportovní náčiní], rehabilitační stroje, rukavice na baseball, rukavice na hry, sáně [sportovní náčiní], skateboardy, snowboardy, trampolíny, trenážéry na cvičení, vaky na lyže, visáčky na golfové bagy, vodní lyže, vzpěračské činky, vzpěračské pásy [sportovní výstroj], zátěžové vesty pro účely fyzického tréninku, značkovací kužely pro sporty; (29) potraviny na bázi masa, ryb, ovoce nebo zeleniny, jedlý hmyz (ne živý), mléčné nápoje s převažujícím podílem mléka, náhražky mléka, a to mandlové mléko, kokosové mléko, arašídové mléko, rýžové mléko a sójové mléko, konzervované houby, luštěniny a ořechy upravené pro lidskou spotřebu, semena určená pro konzumaci lidmi,

ne jako ochucovadla nebo příchutě, konzervy masové, konzervy rybí, konzervovaná zelenina, konzervované ovoce, konzervované luštěniny, ovocné dřeně a poživatiny z ovoce a upravených bílkovin a olejnin, masové výtazky, rybí výtazky, zeleninové výtazky, ovocné výtazky, instantní strava složená z mléka v prášku nebo živočišných proteinů, jedlé tuky, jedlé oleje; (30) nápoje na bázi kávy, kakaa, čokolády a čaje, obilniny upravené pro konzumaci lidmi, ovesné vločky, kukuřičné lupínky, loupáný ječmen, bulgur, mšičky, ořechy v čokoládě, příchutě do potravin nebo nápojů, jiné než éterické oleje, mouka a přípravky vyrobené z obilnin, chléb, pečivo a cukrovinky, čokoláda, zmrzlina, výrobky a jiné produkty určené ke konzumaci v mraženém stavu, cukr, med, melasa, droždí, kypřicí prášek do pečiva, sůl, koření, přísady, koření, konzervované byliny, obilné výrobky určené k lidské výživě, pekařské, cukrářské a cukrovinkářské výrobky, cereální tyčinky, energetické tyčinky s vysokým obsahem proteinů; (32) nealkoholické nápoje syčené i nesyčené včetně nápojů minerálních, šumivých, iontových a energetických, sirupy, koncentráty a jiné přípravky pro přípravu nápojů, ovocné a zeleninové šťávy, mošty, ovocné nektary a nápoje z ovocných šťáv, stolní a minerální vody, diabetické a dietetické nápoje neléčebné, práškové nealkoholické nápoje, práškové přípravky a příchutě pro výrobu nealkoholických nápojů a likérů, obohacené vitamínové nápoje a koncentráty, nealkoholické aperitivy, nápoje na bázi rýže a na bázi sóji, jiné než náhrady mléka; (35) shromažďování různých výrobků ve prospěch jiných osob, vyjma přepravy těchto výrobků, aby si zákazníci mohli tyto výrobky pohodlně prohlédnout a koupit, tyto služby mohou být poskytovány maloobchody, velkoobchody, prostřednictvím prodejních automatů, objednávkových katalogů nebo elektronických médií, například prostřednictvím internetových stránek nebo teleshoppingových programů, reklamní, marketingové a propagační služby, a to šíření vzorků, vývoj reklamních konceptů, psaní a vydávání reklamních textů, aranžování výkladů, služby styku s veřejností, výroba teleshoppingových programů, organizace obchodních veletrhů a výstav pro obchodní či reklamní účely, optimalizace vyhledávačů pro účely podpory prodeje služby obchodní pomoci, a to nábor zaměstnanců, sjednávání obchodních smluv pro jiné osoby, analýza nákladů a cen, zprostředkování dovozu a vývozu, administrativní služby související s obchodními transakcemi a finančními záznamy, a to účetnictví, vyhotovování výpisů z účtů, provádění podnikových a finančních auditů, oceňování podniků, služby spojené s přípravou a podáváním daňových přiznání, obchodní správa licencí k výrobkům a službám jiných osob, služby spočívající v záznamu, prepisu, vytváření, sestavování nebo systematizaci písemných sdělení a záznamů, sběr matematických či statistických údajů pro podnikání, kancelářské práce, služby plánování a upominání schůzek, vyhledávání údajů v počítačových souborech pro jiné osoby, vedení počítačové evidence, grafické návrhy a realizace propagačních materiálů digitálních i tištěných; (39) balení a skladování zboží, organizování cest; (40) způsoby transformací předmětu nebo látky a procesy, při nichž dojde ke změně základních vlastností předmětu nebo látky, a to barvení oděvů, zpracování kovových materiálů během výroby látek nebo předmětů, a to stříháním, tvarováním, leštěním broušením, nebo pokovováním, spojování kovových materiálů, a to pájením nebo svařováním, zpracování a úprava potravin, a to lisování ovoce, mletí mouky, konzervování potravin a nápojů, uzení potravin, zmrazování potravin, zakázková výroba - prošívání, vyšívání, zakázkové krejčovství, barvení textilií, apretace textilií, výroba lahudek na zakázku; (41) pořádání výstav ke kulturním nebo vzdělávacím účelům, pořádání a vedení konferencí, kongresů a symposií, překladatelské a tlumočnické služby, vydávání knih a textů, jiných než reklamních textů, služby reportérů (zpravodajství), obrazové zpravodajství, fotografování, kulturní, vzdělávací nebo zábavní služby poskytované zábavními parky, cirkusy, zoologickými zahradami, uměleckými galeriemi a muzei, služby sportovního a kondičního tréninku, služby online hraní her, rezervace vstupenek na zábavní, vzdělávací a sportovní akce, služby psaní, a to psaní filmových scénářů, psaní a skládání písní, organizování vyučovacích činností, vzdělávání (výchovné služby), výchova, vzdělávání, zábava a sportovní činnost, organizování a pořádání symposií, organizování a pořádání konferencí, organizování kulturních výstav, organizování vzdělávacích výstav, organizování konferencí a soutěží, organizování společenských akcí a školení ke vzdělávacím, kulturním, výchovným a zábavním účelům, pořádání zábavních soutěží, provozování sportovního a zábavního denního centra a zábavních parků, provozování tělovýchovných a sportovních zařízení a zařízení sloužících k relaxaci, regeneraci a rekondici, včetně fitness centra, pořádání kurzů aerobiku, kondičního cvičení, boxu, bojového umění, pilates cvičení, jógy a indoor cycling, rowing (veslování), sportovní činnost na přístrojích pro silový trénink, přístrojích pro posilování srdečně-cévního oběhu, přístrojích pro kardiiovaskulární cvičení, na eliptických trenažerech, na ergometrech ve formě jízdního kola a běžeckých pásech, sportovní činnosti ve formě gymnastiky, tance a aerobiku, pořádání

kulturních akcí a produkcí, klubové vzdělávací služby, diskotéky (služby), služby za účelem rozptýlení, rekreace a oddechu, služby v oblasti výuky umění a společenského tance, provozování bazénu, organizace a pořádání sportovních a výchovných akcí, pořádání sportovních a rekreačních pobytů, služby sportovních táborů, pořádání kurzů pro cvičitele aerobiku, trenéry a rozhodčí, pořádání tělovýchovných kurzů a činnost sportovních instruktorů, pronájem sportovišť, půjčování tělovýchovného náradí, pronájem potřeb pro sport a sportovního vybavení, poradenství sportovní, v oblasti společenských věd a rozvoje osobnosti, organizování a pořádání mezinárodních i tuzemských sportovních soutěží, poradenská činnost v oblasti vzdělávání, kultury, zábavy a sportu, organizování večírků, zábava, provozování dětských hřišť a sportovišť, provozování atrakcí (trampolíny, skluzavky, průlezk, lezecké stěny, maxi stavebnice, míče); (42) činnost technických poradců v oblasti potravinářství, výzkum, vývoj, testování, poradenská a expertní činnost v oblasti potravin pro běžnou konzumaci, potravních doplňků, funkčních potravin, potravin pro zvláštní účely (léčebných i neléčebných), potravin pro diabetiky a dietetiky, potravin pro kojence a batolata, veškerých nápojů nealkoholických i alkoholických, a to včetně směsí, přípravků a sirupů pro přípravu nápojů, služby techniků a vědců, kteří provádějí hodnocení, odhady, výzkum a posudky v oblasti vědy a techniky, včetně technologického poradenství, počítačové a technické služby k zabezpečení počítačových dat a osobních a finančních údajů a k odhalení nepovoleného přístupu k údajům a informacím, a to služby ochrany proti počítačovým virům, služby šifrování dat, elektronické sledování osobních identifikačních údajů za účelem odhalení internetové krádeže identity, software jako služba (SaaS), platforma jako služba (PaaS), vědecký výzkum pro lékařské účely, architektonické služby a služby plánování městské výstavby, návrhářské služby, a to průmyslový design, tvorba počítačového softwaru a počítačových systémů, navrhování interiérů, navrhování obalů, umělecký design, oděvní návrhářství, a to grafické návrhy určené pro digitální a analogové prostředí, návrhy a tvorba webových prezentací, aplikací mobilních a desktopových; (43) restaurace včetně restaurací samoobslužných a restaurací podávajících pokrmy přes ulici, služby poskytované v restauracích a jiných zařízeních podávající pokrmy a nápoje připravené ke konzumaci, jakož i při prodeji pokrmových specialit, hostinská činnost, rezervace přechodného ubytování, rezervace ubytování v hotelech, pronájem jednacích místností, stanů a přenosných staveb, služby domovů pro seniory, služby dětských jeslí, zdobení potravin, modelování potravin, pronájem kuchyňských přístrojů, pronájem židlí, stolů, ubrusů, skleněného nádobí; (44) nemocniční služby, služby telemedicíny, stomatologické služby, služby v oblasti optometrie a duševního zdraví, lékařské klinické služby a služby v oblasti lékařské analýzy pro diagnostické a léčebné účely poskytované lékařskými laboratořemi (např. rentgenová vyšetření a odběry krevních vzorků), terapeutické služby, fyzioterapie a logopedie, farmaceutické poradenství a příprava receptů lékárníky, služby krevních bank a tkáňových bank, služby ozdravení a zotavení, dietní a nutriční poradenství, lázeňské služby, umělé oplodnění a oplodnění in vitro, chov zvířat, péče o vzhled zvířat, služby spojené se zahradničením, a to služby rostlinných školek, navrhování krajinářských úprav, zahradní architektura, údržba trávníku, služby spojené s květinovým uměním, a to aranžování květin, zhotovování věnců, ničení plevele, hubení škodlivého hmyzu a škůdců v zemědělství, akvakultuře, zahradnictví a lesnictví.

Třídy výrobků a služeb:

1, 2, 3, 5, 9, 10, 16, 20, 25, 28, 29, 30, 32, 35, 39, 40, 41, 42, 43, 44

(730) **Zbořil Radek prof. RNDr., Ph.D.**, Jarmily Glazarové 354/9d, Olomouc, Hejčín, 77900, CZ

**Kerkez Zoran Mga.**, Bacherova 1267/9, Olomouc, Nová Ulice, 77900, CZ

**Havlík Roman prof. MUDr., Ph.D.**, Pod Hvězdárnou 190/23, Olomouc, Lošov, 77900, CZ

(740) Ing. Petr Soukup, patentový zástupce, tř. Svobody 43/39, Olomouc, 77900



(210) **O-589912**  
(220) 04.12.2023  
(320) 04.12.2023  
(540)



(593) Obrazová

(511) (1) chemické látky pro použití v průmyslu, vědě a v oblasti fotografie, jakož i v zemědělství, zahradnictví a lesnictví, biologické přípravky pro použití v průmyslu a vědě; (2) barvy, nátěry, laky, konzervační přípravky proti korozi a proti deterioraci dřeva, barviva, inkousty pro tisk, značkování a rytecké práce; (3) neléčivé kosmetické a toaletní přípravky, neléčivé přípravky pro ústní hygienu a to zubní pasty, ústní vody, gelové přípravky pro bělení zubů, gely na čištění zubů, bělicí pásy na zuby, parfumerní výrobky, éterické oleje, přípravky pro bělení a jiné prací prostředky, prací a čistící přípravky, přípravky pro péči o tkaniny a zkrášlení tkanin, bělicí soli, bělicí soda, přípravky používané při odstraňování skvrn a redukci statické elektřiny v oděvech a látkách, bělidla na prádlo, aromatické přípravky pro prádelny, utěrky napuštěné čistícími přípravky na čištění, chemické přípravky na zjasnění barev pro domácnost, přípravky na odstraňování barev, přípravky pro chemické čištění pro použití v domácnosti, aviváže a změkčovačla, šmolka, přípravky pro saténování prádla, přípravky pro namáčení prádla, škroby na prádlo, vosky pro bělení prádla, bělicí a čistící přípravky na kůži, vonné sáčky do prádla, louh sodný na praní, škroby leskové na prádlo, soda na praní a na čištění, mýdla pro použití v domácnosti, mýdlové přípravky pro zjasnění tkanin, prací koule obsahující prací prostředek, biologické prací prostředky, prací konzervační činidla, tekuté prací prostředky, prací prostředky pro komerční prádelny, mycí přípravky, prací prostředky pro vázání nečistot, prací prostředky pro vázání barviv, prací prostředky na úklid v domácnosti, přísady do pracích prostředků na změkčení vody, mýdla na praní, přísady na praní, krémová mýdla na praní, éterické oleje jako vůně na praní, přípravky pro dodání lesku prádlu při praní, máchací přípravky k použití při praní prádla, přírodní kosmetika, přírodní oleje na čištění, čistící prostředky a vonné přípravky, koncentrované prací prostředky získané z rostlinných zdrojů, ekologické prací papírky v recyklovatelném obalu, vonné papírky do sušičky, přípravky pro čištění, leštění, odmašťování a broušení, čistící prostředky pro péči a na zkrášlování přiborů a nádobí, (žádné z výše uvedeného zboží není určeno pro použití ve spojení s motorovými vozidly nebo pro automobilový průmysl), přípravky pro čištění kobereců a rohožek; (5) farmaceutické, léčebné a veterinární přípravky, hygienické přípravky pro zdravotnické účely, dietetické potraviny a přípravky upravené pro léčebné či veterinární účely, potraviny pro kojenec a batolata, potravinové doplňky pro lidskou spotřebu a zvířata, náplasti, obvazové materiály a krytí, materiály pro plombování zubu, dentální vosky, dezinfekční přípravky, přípravky na hubení škůdců, fungicidy, herbicidy, výrobky parafarmaceutické, multivitaminy, minerály a stopové prvky, dietní a nutriční přípravky pro neléčebné účely, medicínální sirupy, kombinované přípravky vitamínů, minerálů, stopových prvků a bylinných výtažků, potravinové doplňky i obohacené vitamíny nebo minerály nebo stopovými prvky, vitamínové přípravky, multivitamínové preparáty, minerály a multiminerálové preparáty, léčivé nápoje (bylinné čaje), léčivé byliny sušené nebo konzervované, dietetické látky upravené pro lékařské účely, bílkovinné přípravky nebo bílkovinné potraviny pro lékařské účely, bylinné výtažky pro léčebné účely, vitamínová výživa ve formě koncentrátů, proteinové koncentráty jako výživné doplňky k potravinám, přípravky obsahující biologické katalyzátory pro fyzicky aktivní osoby, sportovce a rekonvalescenty, posilující doplňky obsahující parafarmaceutické přípravky používané preventivně a pro rekonvalescenty, extrakty a potraviny pro zvláštní výživu (k léčebným účelům), diabetické přípravky a potraviny pro zvláštní výživu (k léčebným účelům), potravní doplňky pro posílení imunity organismu a zlepšení zdraví v tuhém i tekutém stavu ve formě práškových směsí, kapek, sirupů, gelů, past, tablet, šumivých tablet, pastilek, dražé, tobolek, kapslí, bonbónů, želé, prášků, diabetické a dietetické nápoje pro léčebné účely, výživné bylinné extrakty

(potravní doplňky), přírodní pramenité a kojenecské vody pro léčebné účely, obohacené vitamínové nápoje a koncentráty pro léčebné účely; (9) přístroje a nástroje vědecké, výzkumné, navigační, geodetické, fotografické, kinematografické, audiovizuální, optické, přístroje a nástroje pro vážení, měření, signalizaci, detekci, testování, inspekci, záchranu a výuku, zařízení a přístroje pro vedení, přepínání, přeměnu, akumulaci, regulaci nebo řízení distribuce nebo použití elektrického proudu, zařízení a nástroje pro záznam, přenos, reprodukci nebo zpracování zvuku, obrazu nebo dat, média se záznamem a stahovatelná média, počítačový software, prázdná digitální nebo analogová záznamová a úložná média, výpočetní zařízení, počítače a periferní zařízení počítačů, zařízení a přístroje pro laboratorní vědecký výzkum, magnety, chytré hodinky, monitorovací zařízení nošená na těle, joysticky pro použití s počítači, jiné než pro videohry, soupravy brýlí a sluchátek pro virtuální realitu, chytré brýle, tašky na přenosné počítače; (10) chirurgické, lékařské, stomatologické a veterinární přístroje a nástroje, umělé končetiny, oční a zubní protézy, materiály na sešívání ran, terapeutické a pomocné přístroje uzpůsobené pro osoby se zdravotním postižením, masážní přístroje, zařízení a výrobky pro péči o kojenec, ortopedické potřeby, a to podpůrné bandáže, ortopedické bandáže, punčochy a ponožky na křečové žíly, návleky na ruce pro lékařské použití, ortopedická obuv, ortopedické pásy, ortopedické bandáže na kolena, svěrací kazajky, speciální oděvy pro lékařské účely, kompresní oděvy, akupresurní pásy, břišní pásy a těhotenské podpůrné pásy pro lékařské účely, boty pro lékařské účely, elastické obvazy, elastické punčochy pro chirurgické účely, chirurgická sterilní prostěradla, oděvy pro pacienty, oděvy určené na operační sály, operační roušky, podložky proti proležením u pacientů, vložky pro ploché nohy; (16) papír a výrobky z papíru všeho druhu, a to krabice a krabičky z papíru, papírová prostírání, papírové ubrusy, papírové ubrusy, papírové archy, dárkový papír, papírové komouty, papírové sáčky, pytlíky a tašky, papírové mašle, obaly a obalové materiály, zejména pro potravinářské výrobky, fólie viskózní na balení, kartonážní výrobky, a to krabice a obaly, samolepky a nálepky pro kancelářské použití nebo pro domácnost, rámečky na obrazy z papíru (pasparty na rámování obrazů); (20) obalové plastové boxy, plastové podnosy (nádobí) používané při balení potravin, palety přepravní nekovové, servisovací stoly, dekorativní předměty (přenosné), díla umělecká ze dřeva, vosku, sádry nebo umělých hmot, obrazové rámy, nábytkové konstrukce, figurky z kosti, slonoviny, sádry, umělých hmot a vosku nebo dřeva, sochy a sošky ze dřeva, korku, rákosu, třtiny, proutí, rohoviny, kosti, slonoviny, velrybích kostic, lastur, jantaru, perleti, mořské pěny a náhražek všech těchto materiálů, ozdobné plastiky vyrobené ze dřeva, vosku a sádry, dekorativní korálkové závěsy, dekorativní nástěnné plakety (nábytek), nikoliv z textilu nebo kovu; (25) součásti oděvů, obuvi a pokrývky hlavy, např. manžety, kapsy, hotové podšívky, podpatky a paty k punčochám, kšiltky k čepicím, kostry na klobouky, oděvy a obuv pro sportovní účely, lyžařské rukavice, sportovní tílka, cyklistické oděvy, obleky na karate a judo, fotbalová obuv, gymnastická obuv, lyžařské boty, maskární kostýmy, oděvy z papíru, papírové klobouky k použití jako oděvy, bryndáčky, ne papírové, kapesníčky do horní kapsy saka; (28) různé sportovní potřeby a potřeby pro hry, a to břišní pásy na cvičení, činky, disky [sportovní náčiní], elektrické přítlakové břišní pásy na cvičení, na stimulaci svalu, golfové bagy na kolečkách nebo bez koleček, golfové hole, golfové rukavice, gymnastická nářadí, chrániče holení [sportovní potřeby], in-line kolečkové brusle, kolečkové brusle, kolečkové lyže, kolenní chrániče [sportovní potřeby], kombinézy na elektrickou stimulaci svalu pro sport, loketní chrániče [sportovní potřeby], lyžařské hole, lyže, míce na míčové hry, obaly na lyže, ozdoby na vánoční stromček, s výjimkou osvětlení a cukrovinek, pákarské rukavice [vybavení pro hry], páčky [sportovní náčiní], plavecké ploutve, plovací vesty, posilovací stroje, (expandéry), potápěčské ploutve, prkna na bodyboarding, prkna na paddleboarding, prkna na surfing, prkna na windsurfing, přístroje na tělesná cvičení, rakety [sportovní náčiní], rehabilitační stroje, rukavice na baseball, rukavice na hry, sáně [sportovní náčiní], skateboards, snowboards, trampolíny, trenažéry na cvičení, vaky na lyže, vesačky na golfové bagy, vodní lyže, vzpěračské činky, vzpěračské pásy [sportovní výstroj], zátěžové vesty pro účely fyzického tréninku, značkovací kužely pro sporty; (29) potraviny na bázi masa, ryby, ovoce nebo zeleniny, jedlý hmyz (ne živý), mléčné nápoje s převažujícím podílem mléka, náhražky mléka, a to mandlové mléko, kokosové mléko, arašídové mléko, rýžové mléko a sójové mléko, konzervované houby, luštěníny a ořechy upravené pro lidskou spotřebu, semena určená pro konzumaci lidmi, ne jako ochucovačla nebo příchutě, konzervy masové, konzervy rybí, konzervovaná zelenina, konzervované ovoce, konzervované luštěníny, ovocné dřeně a poživatiny z ovoce a upravených bílkovin a olejnin, masové výtažky, rybí výtažky, zeleninové výtažky, ovocné výtažky, instantní strava složená z mléka v prášku nebo živočišných proteinů, jedlé tuky, jedlé oleje; (30) nápoje na bázi kávy, kakaa, čokolády a čaje, obilniny upravené pro

konzumaci lidmi, ovesné vločky, kukuřičné lupínky, loupáný ječmen, bulgur, mšičky, ořechy v čokoládě, příchutě do potravin nebo nápojů, jiné než éterické oleje, mouka a přípravky vyrobené z obilnin, chléb, pečivo a cukrovinky, čokoláda, zmrzlina, sorbety a jiné produkty určené ke konzumaci v mraženém stavu, cukr, med, melasa, droždí, kypřicí prášek do pečiva, sůl, koření přísady, koření, konzervované byliny, obilné výrobky určené k lidské výživě, pekařské, cukrářské a cukrovinkářské výrobky, cereální tyčinky, energetické tyčinky s vysokým obsahem proteinů; (32) nealkoholické nápoje sycené i nesycené včetně nápojů minerálních, šumivých, iontových a energetických, sirupy, koncentráty a jiné přípravky pro přípravu nápojů, ovocné a zeleninové šťávy, mošty, ovocné nektary a nápoje z ovocných šťáv, stolní a minerální vody, diabetické a dietetické nápoje neléčebné, práškové nealkoholické nápoje, práškové přípravky a příchutě pro výrobu nealkoholických nápojů a likérů, obohacené vitamínové nápoje a koncentráty, nealkoholické aperitivy, nápoje na bázi rýže a na bázi sóji, jiné než náhražky mléka; (35) shromažďování různých výrobků ve prospěch jiných osob, výjma přepravy těchto výrobků, aby si zákazníci mohli tyto výrobky pohodlně prohlédnout a koupit, tyto služby mohou být poskytovány maloobchody, velkoobchody, prostřednictvím prodejních automatů, objednávkových katalogů nebo elektronických médií, například prostřednictvím internetových stránek nebo teleshoppingových programů, reklamní, marketingové a propagační služby, a to šíření vzorků, vývoj reklamních konceptů, psaní a vydávání reklamních textů, aranžování výkladů, služby styku s veřejností, výroba teleshoppingových programů, organizace obchodních veletrhů a výstav pro obchodní či reklamní účely, optimalizace vyhledávačů pro účely podpory prodeje služby obchodní pomoci, a to nábor zaměstnanců, sjednávání obchodních smluv pro jiné osoby, analýza nákladů a cen, zprostředkování dovozu a vývozu, administrativní služby související s obchodními transakcemi a finančními záznamy, a to účetnictví, vyhotovování výpisů z účtů, provádění podnikových a finančních auditů, oceňování podniků, služby spojené s přípravou a podáváním daňových přiznání, obchodní správa licencí k výrobkům a službám jiných osob, služby spočívající v záznamu, přepisu, vytváření, sestavování nebo systematizaci písemných sdělení a záznamů, sběr matematických či statistických údajů pro podnikání, kancelářské práce, služby plánování a upomínání schůzek, vyhledávání údajů v počítačových souborech pro jiné osoby, vedení počítačové evidence, grafické návrhy a realizace propagačních materiálů digitálních i tištěných; (39) balení a skladování zboží, organizování cest; (40) způsoby transformací předmětu nebo látky a procesy, při nichž dojde ke změně základních vlastností předmětu nebo látky, a to barvení oděvů, zpracování kovových materiálů během výroby látek nebo předmětů, a to stříháním, tvarováním, leštěním broušením, nebo pokovováním, spojování kovových materiálů, a to pájením nebo svařováním, zpracování a úprava potravin, a to lisování ovoce, mletí mouky, konzervování potravin a nápojů, uzení potravin, zmrazování potravin, zakázková výroba - prošívání, vyšívání, zakázkové krejčovství, barvení textilií, apretace textilií, výroba lahudek na zakázku; (41) pořádání výstav ke kulturním nebo vzdělávacím účelům, pořádání a vedení konferencí, kongresů a sympozií, překladatelské a tlumočnické služby, vydávání knih a textů, jiných než reklamních textů, služby reportérů (zpravodajství), obrazové zpravodajství, fotografování, kulturní, vzdělávací nebo zábavní služby poskytované zábavními parky, cirkusy, zoologickými zahradami, uměleckými galeriemi a muzei, služby sportovního a kondičního tréninku, služby online hraní her, rezervace vstupenek na zábavní, vzdělávací a sportovní akce, služby psaní, a to psaní filmových scénářů, psaní a skládání písní, organizování vyučovacích činností, vzdělávání (výchovné služby), výchova, vzdělávání, zábava a sportovní činnost, organizování a pořádání sympozií, organizování a pořádání konferencí, organizování kulturních výstav, organizování vzdělávacích výstav, organizování konferencí a soutěží, organizování společenských akcí a školení ke vzdělávacím, kulturním, výchovným a zábavním účelům, pořádání zábavních soutěží, provozování sportovního a zábavního denního centra a zábavních parků, provozování tělovýchovných a sportovních zařízení a zařízení sloužících k relaxaci, regeneraci a rekondici, včetně fitness centra, pořádání kurzů aerobiku, kondičního cvičení, boxu, bojového umění, pilates cvičení, jógy a indoor cycling, rowing (veslování), sportovní činnost na přístrojích pro silový trénink, přístrojích pro posilování srdečně-cévního oběhu, přístrojích pro kardiovaskulární cvičení, na eliptických trenažerech, na ergometrech ve formě jízdního kola a běžeckých pásech, sportovní činnosti ve formě gymnastiky, tance a aerobiku, pořádání kulturních akcí a produkcí, klubové vzdělávací služby, diskotéky (služby), služby za účelem rozptýlení, rekreace a oddechu, služby v oblasti výuky umění a společenského tance, provozování bazénu, organizace a pořádání sportovních a výchovných akcí, pořádání sportovních a rekreačních pobytů, služby sportovních táborů, pořádání kurzů pro cvičitele aerobiku, trenéry a rozhodčí, pořádání tělovýchovných kurzů a činnost sportovních instruktorů,

pronájem sportovišť, půjčování tělovýchovného nářadí, pronájem potřeb pro sport a sportovního vybavení, poradenství sportovní, v oblasti společenských věd a rozvoje osobnosti, organizování a pořádání mezinárodních i tuzemských sportovních soutěží, poradenská činnost v oblasti vzdělávání, kultury, zábavy a sportu, organizování večírků, zábava, provozování dětských hřišť a sportovišť, provozování atrakcí (trampolíny, skluzavky, průlezků, lezecké stěny, maxi stavebnice, míče); (42) činnost technických poradců v oblasti potravinářství, výzkum, vývoj, testování, poradenská a expertní činnost v oblasti potravin pro běžnou konzumaci, potravních doplňků, funkčních potravin, potravin pro zvláštní účely (léčebných i neléčebných), potravin pro diabetiky a dietetiky, potravin pro kojence a batolata, veškerých nápojů nealkoholických i alkoholických, a to včetně směsí, přípravků a sirupů pro přípravu nápojů, služby techniků a vědců, kteří provádějí hodnocení, odhady, výzkum a posudky v oblasti vědy a techniky, včetně technologického poradenství, počítačové a technické služby k zabezpečení počítačových dat a osobních a finančních údajů a k odhalení nepovoleného přístupu k údajům a informacím, a to služby ochrany proti počítačovým virům, služby šifrování dat, elektronické sledování osobních identifikačních údajů za účelem odhalení internetové krádeže identity, software jako služba (SaaS), platforma jako služba (PaaS), vědecký výzkum pro lékařské účely, architektonické služby a služby plánování městské výstavby, návrhářské služby, a to průmyslový design, tvorba počítačového softwaru a počítačových systémů, navrhování interiérů, navrhování obalů, umělecký design, oděvní návrhářství, a to grafické návrhy určené pro digitální a analogové prostředí, návrhy a tvorba webových prezentací, aplikací mobilních a desktopových; (43) restaurace včetně restaurací samoobslužných a restaurací podávajících pokrmy přes ulici, služby poskytované v restauracích a jiných zařízeních podávající pokrmy a nápoje připravené ke konzumaci, jakož i při prodeji pokrmových specialit, hostinská činnost, rezervace přechodného ubytování, rezervace ubytování v hotelech, pronájem jednacích místností, stanů a přenosných staveb, služby domovů pro seniory, služby dětských jeslí, zdobení potravin, modelování potravin, pronájem kuchyňských přístrojů, pronájem židlí, stolků, ubrusů, skleněného nádobí; (44) nemocniční služby, služby telemedicíny, stomatologické služby, služby v oblasti optometrie a duševního zdraví, lékařské klinické služby a služby v oblasti lékařské analýzy pro diagnostické a léčebné účely poskytované lékařskými laboratořemi (např. rentgenová vyšetření a odběry krevních vzorků), terapeutické služby, fyzioterapie a logopedie, farmaceutické poradenství a příprava receptů lékárníky, služby krevních bank a tkáňových bank, služby ozdravení a zotavení, dietní a nutriční poradenství, lázeňské služby, umělé oplodnění a oplodnění in vitro, chov zvířat, péče o vzhled zvířat, služby spojené se zahradničením, a to služby rostlinných školek, navrhování krajinářských úprav, zahradní architektura, údržba trávníku, služby spojené s květinovým uměním, a to aranžování květin, zhotovování věnců, ničení plevele, hubení škodlivého hmyzu a škůdců v zemědělství, akvakultuře, zahradnictví a lesnictví.

Třídy výrobků a služeb:

- 1, 2, 3, 5, 9, 10, 16, 20, 25, 28, 29, 30, 32, 35, 39, 40, 41, 42, 43, 44  
(730) **Zbořil Radek prof. RNDr., Ph.D.**, Jarmily Glazarové 354/9d, Olomouc, Hejčín, 77900, CZ  
**Kerkez Zoran MgA.**, Bacherova 1267/9, Olomouc, Nová Ulice, 77900, CZ  
**Havlík Roman prof. MUDr., Ph.D.**, Pod Hvězdárnou 190/23, Olomouc, Lošov, 77900, CZ  
(740) Ing. Petr Soukup, patentový zástupce, tř. Svobody 43/39, Olomouc, 77900

(210) **O-589913**

(220) 04.12.2023

(320) 04.12.2023

(540)

(593) Obrazová

(511) (1) chemické látky pro použití v průmyslu, vědě a v oblasti fotografie, jakož i v zemědělství, zahradnictví a lesnictví, biologické přípravky pro použití v

průmyslu a vědě; (2) barvy, nátěry, laky, konzervační přípravky proti korozi a proti deterioraci dřeva, barviva, inkousty pro tisk, značkování a rytecké práce; (3) neléčivé kosmetické a toaletní přípravky, neléčivé přípravky pro ústní hygienu a to zubní pasty, ústní vody, gelové přípravky pro bělení zubů, gely na čištění zubů, bělicí pásy na zuby, parfumerní výrobky, éterické oleje, přípravky pro bělení a jiné prací prostředky, prací a čistící přípravky, přípravky pro péči o tkaniny a zkrášení tkanin, bělicí soli, bělicí soda, přípravky používané při odstraňování skvrn a redukci statické elektřiny v oděvech a látkách, bělidla na prádlo, aromatické přípravky pro prádelny, utěrky napuštěné čistícími přípravky na čištění, chemické přípravky na zjasnění barev pro domácnost, přípravky na odstraňování barev, přípravky pro chemické čištění pro použití v domácnosti, aviváže a změkčovadla, šmolka, přípravky pro saténování prádla, přípravky pro namáčení prádla, škroby na prádlo, vosky pro bělení prádla, bělicí a čistící přípravky na kůži, vonné sáčky do prádla, louh sodný na praní, škroby leskové na prádlo, soda na praní a na čištění, mýdla pro použití v domácnosti, mýdlové přípravky pro zjasnění tkanin, prací koule obsahující prací prostředek, biologické prací prostředky, prací konzervační činidla, tekuté prací prostředky, prací prostředky pro komerční prádelny, mycí přípravky, prací prostředky pro vázání nečistot, prací prostředky pro vázání barviv, prací prostředky na úklid v domácnosti, přísady do pracích prostředků na změkčení vody, mýdla na praní, přísady na praní, krémová mýdla na praní, éterické oleje jako vůně na praní, přípravky pro dodání lesku prádlu při praní, máchací přípravky k použití při praní prádla, přírodní kosmetika, přírodní oleje na čištění, čistící prostředky a vonné přípravky, koncentrované prací prostředky získané z rostlinných zdrojů, ekologické prací papírky v recyklovatelném obalu, vonné papírky do sušičky, přípravky pro čištění, leštění, odmašťování a broušení, čistící prostředky pro péči a na zkrášlování přiborů a nádobí, (žádán z výše uvedeného zboží není určeno pro použití ve spojení s motorovými vozidly nebo pro automobilový průmysl), přípravky pro čištění koberců a rohožek; (5) farmaceutické, léčebné a veterinární přípravky, hygienické přípravky pro zdravotnické účely, dietetické potraviny a přípravky upravené pro léčebné či veterinární účely, potraviny pro kojenice a batolata, potravinové doplňky pro lidskou spotřebu a zvířata, náplasti, obvazové materiály a krytí, materiály pro plombování zubu, dentální vosky, dezinfekční přípravky, přípravky na hubení škůdců, fungicidy, herbicidy, výrobky parafarmaceutické, multivitaminy, minerály a stopové prvky, dietní a nutriční přípravky pro neléčebné účely, medicínální sirupy, kombinované přípravky vitamínů, minerálů, stopových prvků a bylinných výtažků, potravinové doplňky i obohacené vitamíny nebo minerály nebo stopovými prvky, vitamínové přípravky, multivitaminové preparáty, minerály a multiminerálové preparáty, léčivé nápoje (bylinné čaje), léčivé byliny sušené nebo konzervované, dietetické látky upravené pro lékařské účely, bylinné přípravky nebo bylinné potraviny pro lékařské účely, bylinné výtažky pro léčebné účely, vitamínová výživa ve formě koncentrátů, proteinové koncentráty jako výživné doplňky k potravinám, přípravky obsahující biologické katalyzátory pro fyzicky aktivní osoby, sportovce a rekonvalescenty, posilující doplňky obsahující parafarmaceutické přípravky používané preventivně a pro rekonvalescenty, extrakty a potraviny pro zvláštní výživu (k léčebným účelům), diabetické přípravky a potraviny pro zvláštní výživu (k léčebným účelům), potravní doplňky pro posílení imunity organismu a zlepšení zdraví v tuhém i tekutém stavu ve formě práškových směsí, kapek, sirupů, gelů, past, tablet, šumivých tablet, pastilek, dražé, tobolek, kapslí, bonbónů, želé, prášků, diabetické a dietetické nápoje pro léčebné účely, výživné bylinné extrakty (potravní doplňky), přírodní pramenité a kojenecké vody pro léčebné účely, obohacené vitamínové nápoje a koncentráty pro léčebné účely; (9) přístroje a nástroje vědecké, výzkumné, navigační, geodetické, fotografické, kinematografické, audiovizuální, optické, přístroje a nástroje pro vážení, měření, signalizaci, detekci, testování, inspekci, záchranu a výuku, zařízení a přístroje pro vedení, přepínání, přeměnu, akumulaci, regulaci nebo řízení distribuce nebo použití elektrického proudu, zařízení a nástroje pro záznam, přenos, reprodukci nebo zpracování zvuku, obrazu nebo dat, média se záznamem a stahovatelná média, počítačový software, prázdná digitální nebo analogová záznamová a úložná média, výpočetní zařízení, počítače a periferní zařízení počítačů, zařízení a přístroje pro laboratorní vědecký výzkum, magnety, chytré hodinky, monitorovací zařízení nošená na těle, joysticky pro použití s počítači, jiné než pro videohry, soupravy brýlí a sluchátek pro virtuální realitu, chytré brýle, tašky na přenosné počítače; (10) chirurgické, lékařské, stomatologické a veterinární přístroje a nástroje, umělé končetiny, oční a zubní protézy, materiály na sešívání ran, terapeutické a pomocné přístroje uzpůsobené pro osoby se zdravotním postižením, masážní přístroje, zařízení a výrobky pro péči o kojenice, ortopedické potřeby, a to podpurné bandáže, ortopedické bandáže, punčochy a ponožky na křečové žíly, návlaky na ruce pro lékařské použití, ortopedická obuv, ortopedické pásy, ortopedické bandáže na kolena, svěrači

kazajky, speciální oděvy pro lékařské účely, kompresní oděvy, akupresurní pásy, břišní pásy a těhotenské podpurné pásy pro lékařské účely, boty pro lékařské účely, elastické obvazy, elastické punčochy pro chirurgické účely, chirurgická sterilní prostěradla, oděvy pro pacienty, oděvy určené na operační sály, operační roušky, podložky proti proleženinám u pacientů, vložky pro ploché nohy; (16) papír a výrobky z papíru všeho druhu, a to krabice a krabičky z papíru, papírová prostrání, papírové ubrusy, papírové ubrusy, papírové archy, dárkový papír, papírové komouty, papírové sáčky, pytlíky a tašky, papírové mašle, obaly a obalové materiály, zejména pro potravinářské výrobky, fólie viskózní na balení, kartonážní výrobky, a to krabice a obaly, samolepky a nálepky pro kancelářské použití nebo pro domácnost, rámečky na obrazy z papíru (pasparty na rámování obrazů; (20) obalové plastové boxy, plastové podnosy (nádoby) používané při balení potravin, palety přepravní nekovové, servírovací stolků, dekorativní předměty (přenosné), díla umělecká ze dřeva, vosku, sádry nebo umělých hmot, obrazové rámy, nábytkové konstrukce, figurky z kosti, slonoviny, sádry, umělých hmot a vosku nebo dřeva, sochy a sošky ze dřeva, korku, rákosu, třtiny, proutí, rohoviny, kostí, slonoviny, velrybích kostic, lastur, jantaru, perleti, mořské pěny a náhražek všech těchto materiálů, ozdobné plastiky vyrobené ze dřeva, vosku a sádry, dekorativní korálkové závěsy, dekorativní nástěnné plakety (nábytek), nikoliv z textilu nebo kovu; (25) součásti oděvů, obuvi a pokrývek hlavy, např. manžety, kapsy, hotové podšívky, podpatky a paty k punčochám, kšiltů k čepicím, kostry na klobouky, oděvy a obuv pro sportovní účely, lyžařské rukavice, sportovní tílka, cyklistické oděvy, obleky na karate a judo, fotbalová obuv, gymnastická obuv, lyžařské boty, maskární kostýmy, oděvy z papíru, papírové klobouky k použití jako oděvy, bryndáčky, ne papírové, kapesníčky do horní kapsy saka; (28) různé sportovní potřeby a potřeby pro hry, a to břišní pásy na cvičení, činky, disky [sportovní náčiní], elektrické přilnavé břišní pásy na cvičení, na stimulaci svalu, golfové bagy na kolečkách nebo bez koleček, golfové hole, golfové rukavice, gymnastická nářadí, chrániče holení [sportovní potřeby], in-line kolečkové brusle, kolečkové brusle, kolečkové lyže, kolenní chrániče [sportovní potřeby], kombinézy na elektrickou stimulaci svalu pro sport, loketní chrániče [sportovní potřeby], lyžařské hole, lyže, míce na míčové hry, obaly na lyže, ozdoby na vánoční stromček, s výjimkou osvětlení a cukrovinek, pákařské rukavice [vybavení pro hry], páčky [sportovní náčiní], plavecké ploutve, plovací vesty, posilovací stroje, (expandéry), potápěčské ploutve, prkna na bodyboarding, prkna na paddleboarding, prkna na surfing, prkna na windsurfing, přístroje na tělesná cvičení, rakety [sportovní náčiní], rehabilitační stroje, rukavice na baseball, rukavice na hry, sáně [sportovní náčiní], skateboards, snowboards, trampolíny, trenážery na cvičení, vaky na lyže, vesačky na golfové bagy, vodní lyže, vzpěračské činky, vzpěračské pásy [sportovní výstroj], zátěžové vesty pro účely fyzického tréninku, značkovací kužely pro sporty; (29) potraviny na bázi masa, ryb, ovoce nebo zeleniny, jedlý hmyz (ne živý), mléčné nápoje s převažujícím podílem mléka, náhražky mléka, a to mandlové mléko, kokosové mléko, arašídové mléko, rýžové mléko a sójové mléko, konzervované hleby, luštěniny a ořechy upravené pro lidskou spotřebu, semena určená pro konzumaci lidmi, ne jako ochucovadla nebo příchutě, konzervy masové, konzervy rybí, konzervovaná zelenina, konzervované ovoce, konzervované luštěniny, ovocné dřevě a poživatiny z ovoce a upravených bylinkových a olejnin, masové výtažky, rybí výtažky, zeleninové výtažky, ovocné výtažky, instantní strava složená z mléka v prášku nebo živočišných proteinů, jedlé tuky, jedlé oleje; (30) nápoje na bázi kávy, kakaa, čokolády a čaje, obilniny upravené pro konzumaci lidmi, ovesné vločky, kukuričné lupínky, loupány ječmen, bulgur, mšlí, ořechy v čokoládě, příchutě do potravin nebo nápojů, jiné než éterické oleje, mouka a přípravky vyrobené z obilnin, chléb, pečivo a cukrovinky, čokoláda, zmrzlina, sorbety a jiné produkty určené ke konzumaci v mraženém stavu, cukr, med, melasa, droždí, kypřící prášek do pečiva, sůl, kořenící přísady, koření, konzervované byliny, obilné výrobky určené k lidské výživě, pekařské, cukrářské a cukrovinkářské výrobky, cereální tyčinky, energetické tyčinky s vysokým obsahem proteinů; (32) nealkoholické nápoje syčené i nesyčené včetně nápojů minerálních, šumivých, iontových a energetických, sirupy, koncentráty a jiné přípravky pro přípravu nápojů, ovocné a zeleninové šťávy, mošty, ovocné nektary a nápoje z ovocných šťáv, stolní a minerální vody, diabetické a dietetické nápoje neléčebné, práškové nealkoholické nápoje, práškové přípravky a příchutě pro výrobu nealkoholických nápojů a likérů, obohacené vitamínové nápoje a koncentráty, nealkoholické aperitivy, nápoje na bázi rýže a na bázi sóji, jiné než náhražky mléka; (35) shromažďování různých výrobků ve prospěch jiných osob, výjma přepravy těchto výrobků, aby si zákazníci mohli tyto výrobky pohodlně prohlédnout a koupit, tyto služby mohou být poskytovány maloobchody, velkoobchody, prostřednictvím prodejních automatů, objednávkových katalogů nebo elektronických médií, například prostřednictvím internetových stránek nebo teleshoppingových

programů, reklamní, marketingové a propagační služby, a to šíření vzorků, vývoj reklamních konceptů, psaní a vydávání reklamních textů, aranžování výkladů, služby styku s veřejností, výroba teleshoppingových programů, organizace obchodních veletrhů a výstav pro obchodní či reklamní účely, optimalizace vyhledávačů pro účely podpory prodeje služby obchodní pomoci, a to nábor zaměstnanců, sjednávání obchodních smluv pro jiné osoby, analýza nákladů a cen, zprostředkování dovozu a vývozu, administrativní služby související s obchodními transakcemi a finančními záznamy, a to účetnictví, vyhotovování výpisů z účtů, provádění podnikových a finančních auditů, oceňování podniků, služby spojené s přípravou a podáváním daňových přiznání, obchodní správa licencí k výrobkům a službám jiných osob, služby spočívající v záznamu, přepisu, vytváření, sestavování nebo systematizaci písemných sdělení a záznamů, sběr matematických či statistických údajů pro podnikání, kancelářské práce, služby plánování a upomínání schůzek, vyhledávání údajů v počítačových souborech pro jiné osoby, vedení počítačové evidence, grafické návrhy a realizace propagačních materiálů digitálních i tištěných; (39) balení a skladování zboží, organizování cest; (40) způsoby transformací předmětu nebo látky a procesy, při nichž dojde ke změně základních vlastností předmětu nebo látky, a to barvení oděvů, zpracování kovových materiálů během výroby látek nebo předmětů, a to stříháním, tvarováním, leštěním broušením, nebo pokovováním, spojování kovových materiálů, a to pájením nebo svařováním, zpracování a úprava potravin, a to lisování ovoce, mletí mouky, konzervování potravin a nápojů, uzení potravin, zmrazování potravin, zakázková výroba - prošívání, vyšívání, zakázkové krejčovství, barvení textilií, apretace textilií, výroba lahudek na zakázku; (41) pořádání výstav ke kulturním nebo vzdělávacím účelům, pořádání a vedení konferencí, kongresů a symposií, překladatelské a tlumočnické služby, vydávání knih a textů, jiných než reklamních textů, služby reportérů (zpravodajství), obrazové zpravodajství, fotografování, kulturní, vzdělávací nebo zábavní služby poskytované zábavními parky, cirkusy, zoologickými zahradami, uměleckými galeriemi a muzei, služby sportovního a kondičního tréninku, služby online hraní her, rezervace vstupenek na zábavní, vzdělávací a sportovní akce, služby psaní, a to psaní filmových scénářů, psaní a skládání písní, organizování vyučovacích činností, vzdělávání (výchovné služby), výchova, vzdělávání, zábava a sportovní činnost, organizování a pořádání symposií, organizování a pořádání konferencí, organizování kulturních výstav, organizování vzdělávacích výstav, organizování konferencí a soutěží, organizování společenských akcí a školení ke vzdělávacím, kulturním, výchovným a zábavním účelům, pořádání zábavních soutěží, provozování sportovního a zábavního denního centra a zábavních parků, provozování tělovýchovných a sportovních zařízení a zařízení sloužících k relaxaci, regeneraci a rekondici, včetně fitness centra, pořádání kurzů aerobiku, kondičního cvičení, boxu, bojového umění, pilates cvičení, jógy a indoor cycling, rowing (veslování), sportovní činnost na přístrojích pro silový trénink, přístrojích pro posilování srdce-cévního oběhu, přístrojích pro kardiovaskulární cvičení, na eliptických trenejzích, na ergometrech ve formě jízdního kola a běžeckých pásech, sportovní činnosti ve formě gymnastiky, tance a aerobiku, pořádání kulturních akcí a produkcí, klubové vzdělávací služby, diskotéky (služby), služby za účelem rozptýlení, rekreace a oddechu, služby v oblasti výuky umění a společenského tance, provozování bazénu, organizace a pořádání sportovních a výchovných akcí, pořádání sportovních a rekreačních pobytů, služby sportovních táborů, pořádání kurzů pro cvičitele aerobiku, trenéry a rozhodčí, pořádání tělovýchovných kurzů a činnost sportovních instruktorů, pronájem sportovišť, půjčování tělovýchovného nářadí, pronájem potřeb pro sport a sportovního vybavení, poradenství sportovní, v oblasti společenských věd a rozvoje osobnosti, organizování a pořádání mezinárodních i tuzemských sportovních soutěží, poradenská činnost v oblasti vzdělávání, kultury, zábavy a sportu, organizování večírků, zábava, provozování dětských hřišť a sportovišť, provozování atrakcí (trampolíny, skluzavky, průlezkové stěny, maxi stavebnice, míče); (42) činnost technických poradců v oblasti potravinářství, výzkum, vývoj, testování, poradenská a expertní činnost v oblasti potravin pro běžnou konzumaci, potravních doplňků, funkčních potravin, potravin pro zvláštní účely (léčebných i neléčebných), potravin pro diabetiky a dietetiky, potravin pro kojence a batolata, veškerých nápojů nealkoholických i alkoholických, a to včetně směsí, přípravků a sirupů pro přípravu nápojů, služby techniků a vědců, kteří provádějí hodnocení, odhady, výzkum a posudky v oblasti vědy a techniky, včetně technologického poradenství, počítačové a technické služby k zabezpečení počítačových dat a osobních a finančních údajů a k odhalení nepovoleného přístupu k údajům a informacím, a to služby ochrany proti počítačovým virům, služby šifrování dat, elektronické sledování osobních identifikačních údajů za účelem odhalení internetové krádeže identity, software jako služba (SaaS), platforma jako služba (PaaS), vědecký výzkum pro lékařské účely, architektonické služby a služby

plánování městské výstavby, návrhářské služby, a to průmyslový design, tvorba počítačového softwaru a počítačových systémů, navrhování interiérů, navrhování obalů, umělecký design, oděvní návrhářství, a to grafické návrhy určené pro digitální a analogové prostředí, návrhy a tvorba webových prezentací, aplikací mobilních a desktopových; (43) restaurace včetně restaurací samoobslužných a restaurací podávajících pokrmy přes ulici, služby poskytované v restauracích a jiných zařízeních podávající pokrmy a nápoje připravené ke konzumaci, jakož i při prodeji pokrmových specialit, hostinská činnost, rezervace přechodného ubytování, rezervace ubytování v hotelech, pronájem jednacích místností, stanů a přenosných staveb, služby domovů pro seniory, služby dětských jeslí, zdobení potravin, modelování potravin, pronájem kuchyňských přístrojů, pronájem židlí, stolů, ubrusů, skleněného nádobí; (44) nemocniční služby, služby telemedicíny, stomatologické služby, služby v oblasti optometrie a duševního zdraví, lékařské klinické služby a služby v oblasti lékařské analýzy pro diagnostické a léčebné účely poskytované lékařskými laboratoři (např. rentgenová vyšetření a odběry krevních vzorků), terapeutické služby, fyzioterapie a logopedie, farmaceutické poradenství a příprava receptů lékárníky, služby krevních bank a tkáňových bank, služby ozdravení a zotavení, dietní a nutriční poradenství, lázeňské služby, umělé oplodnění a oplodnění in vitro, chov zvířat, péče o vzhled zvířat, služby spojené se zahradničením, a to služby rostlinných školek, navrhování krajinářských úprav, zahradní architektura, údržba trávníku, služby spojené s květinovým uměním, a to aranžování květin, zhotovování věnců, ničení plevele, hubení škodlivého hmyzu a škůdců v zemědělství, akvakultuře, zahradnictví a lesnictví.

Třídy výrobků a služeb:

1, 2, 3, 5, 9, 10, 16, 20, 25, 28, 29, 30, 32, 35, 39, 40, 41, 42, 43, 44

(730) **Zbořil Radek prof. RNDr., Ph.D.**, Jarmily Glazarové 354/9d, Olomouc, Hejčín, 77900, CZ

**Kerkez Zoran MgA.**, Bacherova 1267/9, Olomouc, Nová Ulice, 77900, CZ

**Havlík Roman prof. MUDr., Ph.D.**, Pod Hvězdárnou 190/23, Olomouc, Lošov, 77900, CZ

(740) Ing. Petr Soukup, patentový zástupce, tř. Svobody 43/39, Olomouc, 77900

(210) **O-589917**

(220) 04.12.2023

(320) 04.12.2023

(540)

## MAMAJANY

(592) Slovní

(511) (29) mražené maso, mražené ryby, mražené ovoce, mražená hotová jídla obsahující převážně zeleninu, mražená zelenina, zpracovaná zelenina, konzervovaná zelenina, sušená zelenina, vařená zelenina, upravené ovoce, konzervované ovoce, sušené ovoce, kandované ovoce, fermentované ovoce, mražení měkkýši, mražené dary moře, zpracované ryby, sušené ryby, ryby v olivovém oleji, rybí konzervy, nasolené ryby, ryby, ne živé, mražené bramborové hranolky, bramborové hranolky, aloe vera pro lidskou spotřebu, arašídové máslo, arašídové mléko, tvarohový sýr (cottage), džemy, dušené ovoce, drubež, ne živá, jogurt, jedlý hmyz, ne živý, jedlé sušené květy, guacamole (pomazánka z avokáda), kandované ořechy, kaviár, kefir (mléčný nápoj), kokosové máslo, kokosové mléko, krokety, kysané zelí, tvaroh, upravená semena, margarín, marmeláda, máslo, mandlové mléko, uzeniny, mleté ořechy, mléčné nápoje (s vysokým obsahem mléka), mléčné výrobky, mléko, mušle, ne živé, neživé měkkýši, ochucené ořechy, omelety, ovocná dřeva, ovocné saláty, ovesné mléko, polévky, potravinářské oleje, rybí filé, ančovičky (sardele), neživé, sardinky, ne živé, slanina, sójové mléko, zvířecí morek pro potravinářské účely, šunka, sýr, tofu, tvaroh, vejce, vývar (bujón) (polévka), želatina, bramborové lupínky, zeleninové pomazánky, cibulové kroužky, pomazánky na chléb obsahující tuk, tahini (pasta ze sezamových semínek), sýrovátka, upravené arašidy; (30) zeleninové koláče, zeleninové pasty (omáčky), zeleninové a ovocné omáčky k masům (dochucovadla), picalilli (zahuštěná kořeněná zelenina - čatni), bibimbap (rýže s kousky zeleniny a masa), ovocné koláče, ovocné omáčky (pasírované), jedlé ovocné polevy, agávosýr sirup (přírodní sladidlo), arašídové cukrovinky, aromatické přípravky pro potravinářské účely, příchutě do nápojů, jiné než esenciální oleje, bylinkové čaje (neléčivé), čaj, cereální výrobky ve formě tyčinek, těstoviny, chléb, čatni (dochucovadla), těsto, nápoje na bázi čokolády, pomazánky na bázi čokolády, čokoládové pěny, cukr, čokoláda, bonbony, droždí, hořčice, instantní rýže, kakao, káva, nápoje na bázi kávy, příchutě do kávy, kečup, knedlíky na bázi mouky, krutony (kousky opečeného bílého chleba), ochucovadla, koření, kuchyňská sůl, kypřící prostředky, kurkuma, kuskus (semolina), led na osvěžení, ledový čaj, majonéza, makaróny, maltóza,

mandlové těsto, mandlové cukrovinky, marcipán, marinády, med, černá melasa, mouka, kakaové nápoje s mlékem, kávové nápoje s mlékem, nápoje na bázi čokolády s mlékem, rýžový pudink, müsli, nugát, vafle, ocet, vločky (cereální výrobky), svačtinové občerstvení na bázi cereálií, ořechy v čokoládě, ovocné cukrovinky, palačinky (crepes), housky, pečivo (typu housky, rohlíky), cukrovinky v podobě pěny, perník, pizza, plněné sušenky, cukrářské polevy (na dorty), pralinky, směsi na dorty, přípravky z obilovin, přírodní sladidla, propolis, pudinky, quiche (slaný koláč), nudle, rýže, ságo, sendviče, sladový výtažek pro potravinářské účely, škrob pro potravinářské účely, skořice (koření), kreky, špagety, suchary, suši, sušenky, menší koláče, tapioka, tapioková mouka, dorty, bramborové placky, směsi na přípravu těsta, žvýkačky; (31) čerstvá zelenina, čerstvé ovoce, živé ryby, aloe vera, rostliny, čerstvé kaštiny, čerstvé jedlé květiny, čerstvé olivy, čerstvé brambory, chmel, cukrová třtina, keře, kukuřice, přírodní květiny, živí měkkýši, surové dřevo/kmeny, nezpracované ořechy a oves, rostliny, živé sardelky, živé sardinky, stromy, živá zvířata, zrní (obilniny), zrniny (obiloviny), seno, krmná sláma, živí sledi, bourec morušový, živé květiny.

Třídy výrobků a služeb:

29, 30, 31

(730) **FOOD LOGISTIC s.r.o.**, Jelšová 16, Košice 040 22, SK

(740) Ing. Róbert Porubčan, Puškinova 19, Ivanka pri Dunaji 900 28

(210) **O-590071**

(220) 11.12.2023

(320) 11.12.2023

(540)

**SALVUS PRAHA**  
PROFI

(593) Obrazová

(511) (3) masážní oleje, obličejové emulze, tělové emulze, emulze na zpevňování nehtů, emulze na zjemnění pokožky, mýdla a gely, gely pro kosmetické použití, deodoranty a antiperspiranty, koupelové soli (neléčivé), hydratační masky, čistící masky, pleťové kosmetické masky, gelové oční masky, obličejové masky (kosmetika), tělové masky (pro kosmetické použití), antistatické přípravky pro domácnost, změkčovače tkanin (pro praní), umělé nehty, umělé řasy, suché šampony, pudr (líčidlo), balzámy (neléčivé), barviva na vlasy, přípravky na čištění nosu pro účely osobní hygieny, jednorázové utěrky napuštěné kolínskou vodou, kamenec po holení, depilační vosky, kosmetická vata, neléčivé hydratační přípravky, peelinky ke kosmetickým účelům, barvy na obočí ve formě tužek a pudrů, mořské řasy pro kosmetologii; (5) dezinfekční mýdla, séra pro léčebné účely, dezinfekční přípravky, dezinfekční ubrousky, dezinfekční tampony, přípravky proti pocení, osvěžovače vzduchu (deodoranty); (8) nástroje na manikúru a pedikúru, pinzety (epilační), pilníky na nehty; (26) umělé vlasy; (35) zprostředkování obchodů s výrobky uvedenými výše ve třídách 3, 5, 8 a 26, asistence managementu v oblasti podpory obchodní činnosti, konzultační a poradenské služby a pomoc v oblasti reklamní, marketingové a propagační činnosti.

Třídy výrobků a služeb:

3, 5, 8, 26, 35

(730) **SALVUS PRAHA Profi s.r.o.**, Pernerova 646/28a, Praha 8, Karlín, 18600, CZ

(740) BEHENSKÝ & PARTNERS s.r.o., advokátní kancelář, JUDr. Filip Behenský, advokát, Blažimská 1781/4, Praha 4, Chodov, 14900

(210) **O-590235**

(220) 18.12.2023

(320) 18.12.2023

(540)

**Perfect World**

(592) Slovní

(511) (9) počítačové programy pro vzdělávání a výuku jazyků, elektronické informační systémy pro vzdělávání a výuku jazyků, internetové aplikace

pro vzdělávání a výuku jazyků, elektronická paměťová média s informacemi pro vzdělávání a výuku jazyků, elektronické publikace - učebnice, knihy, slovníky, noviny a časopisy, vzdělávací software; (16) tiskoviny všeho druhu, knihy, učebnice, jazykové učebnice, slovníky, noviny, časopisy, odborné tiskoviny, firemní tiskoviny, fotografie, brožury, letáky, plakáty, kalendáře, diáře, papírnické zboží, vzdělávací publikace; (35) reklamní a marketingové činnosti, obchodní poradenství, administrativní činnosti, činnost podnikatelských, organizačních a ekonomických poradců, automatizované zpracování dat, správa obchodních dat, prodej obchodních dat, maloobchodní, velkoobchodní a elektronický prodej vzdělávacích a jazykových programů, počítačových a elektronických aplikací pro vzdělávání a výuku jazyků, učebnic, tiskovin, elektronických knih a učebnic, školních a vzdělávacích pomůcek; (41) vzdělávací činnosti, pořádání školení a kurzů, školní aktivity, výuka dětí i dospělých, výuka jazyků - jazykové kurzy, lektorská činnost, vzdělávání v oblasti osobního rozvoje, provoz vzdělávacích zařízení a soukromých škol, překladatelská činnost a tlumočení, vydavatelská činnost, elektronické publikování, audiovizuální produkce - filmová a hudební tvorba (kromě reklamní), umělecké činnosti - divadlo, hudba, zpěv a tanec, fotografování, malování, sportovní činnosti, organizování soutěží, společenské a kulturní činnosti, organizování a pořádání vzdělávacích, sportovních, uměleckých, kulturních a společenských akcí, poradenství, poskytování informací v oblasti vzdělávání, výuky, zábavy, umění, kultury a sportu, organizování prázdninových táborů, letní tábory (zábava a výuka), poskytování online vzdělávání z počítačové databáze nebo prostřednictvím internetu nebo extranetů, poskytování online zábavy; (42) platforma jako služba (PAAS), software jako služba [SaaS], platforma jako služba pro vzdělávání a výuku cizích jazyků, software jako služba pro vzdělávání a výuku cizích jazyků.

Třídy výrobků a služeb:

9, 16, 35, 41, 42

(730) **Perfect World s.r.o.**, Vitouň 75, Horšice, 33455, CZ

(740) barta.legal s.r.o., advokátní kancelář, JUDr. Jan Bárta, Kaprova 42/14, Praha 1, Staré Město, 11000

(210) **O-590257**

(220) 19.12.2023

(320) 19.12.2023

(540)



(593) Obrazová

(511) (16) tištěné knihy, časopisy, noviny a jiná papírová média; (35) šíření reklamy pro výzkumné projekty; (41) knihy (vydávání knih), zveřejňování, oznamování a psaní textů s výjimkou reklamních, organizování konferencí, výstav pro kulturní a vzdělávací účely a soutěží, vzdělávání dospělých, dálkové vzdělávání, služby v oblasti vzdělávání, zábavy a sportu.

Třídy výrobků a služeb:

16, 35, 41

(730) **Církev adventistů sedmého dne**, Londýnská 623/30, Praha 2, Vinohrady, 12000, CZ

(740) HAVEN, advokátní kancelář, Mgr. Andreyka Voglová, Jeseniova 1151/55, Praha 3, Žižkov, 13000

(210) **O-590265**  
(220) 19.12.2023  
(320) 19.12.2023  
(540)



(593) Obrazová

(511) (9) hardware a software pro informační technologie a audiovizuální zařízení, zařízení a příslušenství na zpracování dat, platební terminály pro zprostředkování on-line plateb, software, elektronické terminály pro generování loteriích lístků, počítačové terminály a hardware používaný při provozu loteriích a herních systémů, software pro počítačové hry, elektronické hrací karty (elektronické stírací losy); (16) papír, lepenka, reklamní, propagační a uživatelské výrobky z papíru určené pro propagaci, periodické i neperiodické publikace, tištěné informační, reklamní a propagační materiály v rámci této třídy určené pro propagaci, tiskárenské výrobky a kartonážní výrobky, a to krabice, data a databáze na papírových nosičích, psací potřeby, kalendáře, diáře, školní potřeby, sázenky, sázkové tikety, vstupenky; (28) herní terminály, loterní videoterminály, elektronická zařízení pro hraní hazardních her, videoherní terminály, stírací losy pro loteriijní hry; (35) inzertní, reklamní, propagační činnost, vydávání reklamních textů, pronájem reklamních ploch, reklamních bannerů a/nebo reklamních balonů, produkce reklamních klipů, marketing a řízení obchodní činnosti v oblasti hazardních her; (38) telekomunikační služby, mobilní telekomunikační služby, provozování mobilní telekomunikační sítě pro bezdrátový přenos hlasu a dat, služby mobilního připojení k síti internet včetně vysokorychlostního připojení a přenosu hlasové služby přes internetový protokol, peer-to-peer komunikace, služby instant messaging, osobní komunikační služby, služby elektronické pošty, sledování mobilních telefonů pomocí satelitních signálů a zjišťování polohy mobilních telefonů pomocí satelitních signálů, radio-paging, poskytování bezdrátového aplikačního protokolu (WAP), včetně služeb využívajících zabezpečeného komunikačního kanálu, hlasová pošta, služby v oblasti videokonferencí, videotelefonní služby, služby zprostředkování přístupu ke všem druhům datových a informačních sítí a internetu, služby textových a multimediálních zpráv, zajišťování a poskytování přístupu k telekomunikačním a komunikačním databázím, služby umožňující spotřebitelům stahovat digitální obsah prostřednictvím sítě a serveru do osobní databáze, provozování on-line komunikačních fór, přenos sportovních utkání; (41) provozování a organizování hazardních her v souladu s obecně závaznými právními předpisy prostřednictvím poboček sázkové kanceláře a dalších smluvně zavázaných prodejních míst a na internetu, včetně prodeje stíracích losů s možností výhry, provozování výherních i nevýherních hracích zařízení, služby vztahující se k hrám, sázení, hazardním hrám včetně hazardních her na dálku, loteriím, kasinům a ruletám v rámci této třídy, organizování sportovních sázek a číselných loterií, příjem sázek (služby bookmakerů), hraní o peníze, informace o možnostech rozptýlení, informace o možnostech zábavy, pořádání hazardních her, zábava, pobavení, provozování her on-line.

Třídy výrobků a služeb:

9, 16, 28, 35, 38, 41

(591) Barevná

(730) **Loterie Korunka s.r.o.**, Politických vězňů 156/21, Beroun, Beroun-Centrum, 26601, CZ

(210) **O-590266**  
(220) 19.12.2023  
(320) 19.12.2023  
(540)



(593) Obrazová

(511) (9) hardware a software pro informační technologie a audiovizuální zařízení, zařízení a příslušenství na zpracování dat, platební terminály pro zprostředkování on-line plateb, software, elektronické terminály pro generování loteriích lístků, počítačové terminály a hardware používaný při provozu loteriích a herních systémů, software pro počítačové hry, elektronické hrací karty (elektronické stírací losy); (16) papír, lepenka, reklamní, propagační a uživatelské výrobky z papíru určené pro propagaci, periodické i neperiodické publikace, tištěné informační, reklamní a propagační materiály v rámci této třídy určené pro propagaci, tiskárenské výrobky a kartonážní výrobky, a to krabice, data a databáze na papírových nosičích, psací potřeby, kalendáře, diáře, školní potřeby, sázenky, sázkové tikety, vstupenky; (28) herní terminály, loterní videoterminály, elektronická zařízení pro hraní hazardních her, videoherní terminály, stírací losy pro loteriijní hry; (35) inzertní, reklamní, propagační činnost, vydávání reklamních textů, pronájem reklamních ploch, reklamních bannerů a/nebo reklamních balonů, produkce reklamních klipů, marketing a řízení obchodní činnosti v oblasti hazardních her; (38) telekomunikační služby, mobilní telekomunikační služby, provozování mobilní telekomunikační sítě pro bezdrátový přenos hlasu a dat, služby mobilního připojení k síti internet včetně vysokorychlostního připojení a přenosu hlasové služby přes internetový protokol, peer-to-peer komunikace, služby instant messaging, osobní komunikační služby, služby elektronické pošty, sledování mobilních telefonů pomocí satelitních signálů a zjišťování polohy mobilních telefonů pomocí satelitních signálů, radio-paging, poskytování bezdrátového aplikačního protokolu (WAP), včetně služeb využívajících zabezpečeného komunikačního kanálu, hlasová pošta, služby v oblasti videokonferencí, videotelefonní služby, služby zprostředkování přístupu ke všem druhům datových a informačních sítí a internetu, služby textových a multimediálních zpráv, zajišťování a poskytování přístupu k telekomunikačním a komunikačním databázím, služby umožňující spotřebitelům stahovat digitální obsah prostřednictvím sítě a serveru do osobní databáze, provozování on-line komunikačních fór, přenos sportovních utkání; (41) provozování a organizování hazardních her v souladu s obecně závaznými právními předpisy prostřednictvím poboček sázkové kanceláře a dalších smluvně zavázaných prodejních míst a na internetu, včetně prodeje stíracích losů s možností výhry, provozování výherních i nevýherních hracích zařízení, služby vztahující se k hrám, sázení, hazardním hrám včetně hazardních her na dálku, loteriím, kasinům a ruletám v rámci této třídy, organizování sportovních sázek a číselných loterií, příjem sázek (služby bookmakerů), hraní o peníze, informace o možnostech rozptýlení, informace o možnostech zábavy, pořádání hazardních her, zábava, pobavení, provozování her on-line.

Třídy výrobků a služeb:

9, 16, 28, 35, 38, 41

(591) Barevná

(730) **Loterie Korunka s.r.o.**, Politických vězňů 156/21, Beroun, Beroun-Centrum, 26601, CZ

(210) **O-590267**  
(220) 19.12.2023  
(320) 19.12.2023  
(540)



(593) Obrazová  
(511) (9) hardware a software pro informační technologie a audiovizuální zařízení, zařízení a příslušenství na zpracování dat, platební terminály pro zprostředkování on-line plateb, software, elektronické terminály pro generování loteriálních lístků, počítačové terminály a hardware používané při provozu loteriálních a herních systémů, software pro počítačové hry, elektronické hrací karty (elektronické stírací losy); (16) papír, lepenka, reklamní, propagační a užitkové výrobky z papíru určené pro propagaci, periodické i neperiodické publikace, tištěné informační, reklamní a propagační materiály v rámci této třídy určené pro propagaci, tiskárenské výrobky a kartonážní výrobky, a to krabice, data a databáze na papírových nosičích, psací potřeby, kalendáře, diáře, školní potřeby, sázenky, sázkové tikety, vstupenky; (28) herní terminály, loteriální videoterminály, elektronická zařízení pro hraní hazardních her, videoherní terminály, stírací losy pro loteriální hry; (35) inzertní, reklamní, propagační činnost, vydávání reklamních textů, pronájem reklamních ploch, reklamních bannerů a/nebo reklamních balonů, produkce reklamních klipů, marketing a řízení obchodní činnosti v oblasti hazardních her; (38) telekomunikační služby, mobilní telekomunikační služby, provozování mobilní telekomunikační sítě pro bezdrátový přenos hlasu a dat, služby mobilního připojení k síti internet včetně vysokorychlostního připojení a přenosu hlasové služby přes internetový protokol, peer-to-peer komunikace, služby instant messaging, osobní komunikační služby, služby elektronické pošty, sledování mobilních telefonů pomocí satelitních signálů a zjišťování polohy mobilních telefonů pomocí satelitních signálů, radio-paging, poskytování bezdrátového aplikačního protokolu (WAP), včetně služeb využívajících zabezpečeného komunikačního kanálu, hlasová pošta, služby v oblasti videokonferencí, videotelefonní služby, služby zprostředkování přístupu ke všem druhům datových a informačních sítí a internetu, služby textových a multimediálních zpráv, zajišťování a poskytování přístupu k telekomunikačním a komunikačním databázím, služby umožňující spotřebitelům stahovat digitální obsah prostřednictvím sítě a serveru do osobní databáze, provozování on-line komunikačních fór, přenos sportovních utkání; (41) provozování a organizování hazardních her v souladu s obecně závaznými právními předpisy prostřednictvím poboček sázkové kanceláře a dalších smluvně zavázaných prodejních míst a na internetu, včetně prodeje stíracích losů s možností výhry, provozování výherních i nevýherních hracích zařízení, služby vztahující se k hrám, sázení, hazardním hrám včetně hazardních her na dálku, loteriím, kasinům a ruletám v rámci této třídy, organizování sportovních sázek a číselných loterií, příjem sázek (služby bookmakerů), hraní o peníze, informace o možnostech rozptýlení, informace o možnostech zábavy, pořádání hazardních her, zábava, pobavení, provozování her on-line.

Třídy výrobků a služeb:  
9, 16, 28, 35, 38, 41

(591) Barevná

(730) **Loterie Korunka s.r.o.**, Politických vězňů 156/21, Beroun, Beroun-Centrum, 26601, CZ

(210) **O-590268**  
(220) 19.12.2023  
(320) 19.12.2023  
(540)



(593) Obrazová  
(511) (9) hardware a software pro informační technologie a audiovizuální zařízení, zařízení a příslušenství na zpracování dat, platební terminály pro zprostředkování on-line plateb, software, elektronické terminály pro generování loteriálních lístků, počítačové terminály a hardware používané při provozu loteriálních a herních systémů, software pro počítačové hry, elektronické hrací karty (elektronické stírací losy); (16) papír, lepenka, reklamní, propagační a užitkové výrobky z papíru určené pro propagaci, periodické i neperiodické publikace, tištěné informační, reklamní a propagační materiály v rámci této třídy určené pro propagaci, tiskárenské výrobky a kartonážní výrobky, a to krabice, data a databáze na papírových nosičích, psací potřeby, kalendáře, diáře, školní potřeby, sázenky, sázkové tikety, vstupenky; (28) herní terminály, loteriální videoterminály, elektronická zařízení pro hraní hazardních her, videoherní terminály, stírací losy pro loteriální hry; (35) inzertní, reklamní, propagační činnost, vydávání reklamních textů, pronájem reklamních ploch, reklamních bannerů a/nebo reklamních balonů, produkce reklamních klipů, marketing a řízení obchodní činnosti v oblasti hazardních her; (38) telekomunikační služby, mobilní telekomunikační služby, provozování mobilní telekomunikační sítě pro bezdrátový přenos hlasu a dat, služby mobilního připojení k síti internet včetně vysokorychlostního připojení a přenosu hlasové služby přes internetový protokol, peer-to-peer komunikace, služby instant messaging, osobní komunikační služby, služby elektronické pošty, sledování mobilních telefonů pomocí satelitních signálů a zjišťování polohy mobilních telefonů pomocí satelitních signálů, radio-paging, poskytování bezdrátového aplikačního protokolu (WAP), včetně služeb využívajících zabezpečeného komunikačního kanálu, hlasová pošta, služby v oblasti videokonferencí, videotelefonní služby, služby zprostředkování přístupu ke všem druhům datových a informačních sítí a internetu, služby textových a multimediálních zpráv, zajišťování a poskytování přístupu k telekomunikačním a komunikačním databázím, služby umožňující spotřebitelům stahovat digitální obsah prostřednictvím sítě a serveru do osobní databáze, provozování on-line komunikačních fór, přenos sportovních utkání; (41) provozování a organizování hazardních her v souladu s obecně závaznými právními předpisy prostřednictvím poboček sázkové kanceláře a dalších smluvně zavázaných prodejních míst a na internetu, včetně prodeje stíracích losů s možností výhry, provozování výherních i nevýherních hracích zařízení, služby vztahující se k hrám, sázení, hazardním hrám včetně hazardních her na dálku, loteriím, kasinům a ruletám v rámci této třídy, organizování sportovních sázek a číselných loterií, příjem sázek (služby bookmakerů), hraní o peníze, informace o možnostech rozptýlení, informace o možnostech zábavy, pořádání hazardních her, zábava, pobavení, provozování her on-line.

Třídy výrobků a služeb:  
9, 16, 28, 35, 38, 41

(591) Barevná  
(730) **Loterie Korunka s.r.o.**, Politických vězňů 156/21, Beroun, Beroun-Centrum, 26601, CZ

Třídy výrobků a služeb:  
9, 16, 28, 35, 38, 41  
(591) Barevná  
(730) **Loterie Korunka s.r.o.**, Politických vězňů 156/21, Beroun, Beroun-Centrum, 26601, CZ

(210) **O-590269**  
(220) 19.12.2023  
(320) 19.12.2023  
(540)



(593) Obrazová  
(511) (9) hardware a software pro informační technologie a audiovizuální zařízení, zařízení a příslušenství na zpracování dat, platební terminály pro zprostředkování on-line plateb, software, elektronické terminály pro generování loterních lístků, počítačové terminály a hardware používaný při provozu loterních a herních systémů, software pro počítačové hry, elektronické hrací karty (elektronické stírací losy); (16) papír, lepenka, reklamní, propagační a užitkové výrobky z papíru určené pro propagaci, periodické i neperiodické publikace, tištěné informační, reklamní a propagační materiály v rámci této třídy určené pro propagaci, tiskárenské výrobky a kartonážní výrobky, a to krabice, data a databáze na papírových nosičích, psací potřeby, kalendáře, diáře, školní potřeby, sázenky, sázkové tikety, vstupenky; (28) herní terminály, loterní videoterminály, elektronická zařízení pro hraní hazardních her, videoherní terminály, stírací losy pro loterijní hry; (35) inzertní, reklamní, propagační činnost, vydávání reklamních textů, pronájem reklamních ploch, reklamních bannerů a/nebo reklamních balonů, produkce reklamních klipů, marketing a řízení obchodní činnosti v oblasti hazardních her; (38) telekomunikační služby, mobilní telekomunikační služby, provozování mobilní telekomunikační sítě pro bezdrátový přenos hlasu a dat, služby mobilního připojení k síti internet včetně vysokorychlostního připojení a přenosu hlasové služby přes internetový protokol, peer-to-peer komunikace, služby instant messaging, osobní komunikační služby, služby elektronické pošty, sledování mobilních telefonů pomocí satelitních signálů a zjišťování polohy mobilních telefonů pomocí satelitních signálů, radio-paging, poskytování bezdrátového aplikačního protokolu (WAP), včetně služeb využívajících zabezpečeného komunikačního kanálu, hlasová pošta, služby v oblasti videokonferencí, videotelefonní služby, služby zprostředkování přístupu ke všem druhům datových a informačních sítí a internetu, služby textových a multimediálních zpráv, zajišťování a poskytování přístupu k telekomunikačním a komunikačním databázím, služby umožňující spotřebitelům stahovat digitální obsah prostřednictvím sítě a serveru do osobní databáze, provozování on-line komunikačních fór, přenos sportovních utkání; (41) provozování a organizování hazardních her v souladu s obecně závaznými právními předpisy prostřednictvím poboček sázkové kanceláře a dalších smluvně zavázaných prodejních míst a na internetu, včetně prodeje stíracích losů s možností výhry, provozování výherních i nevýherních hracích zařízení, služby vztahující se k hrám, sázení, hazardním hrám včetně hazardních her na dálku, loteriím, kasinům a ruletám v rámci této třídy, organizování sportovních sázek a číselných loterií, příjem sázek (služby bookmakerů), hraní o peníze, informace o možnostech rozptýlení, informace o možnostech zábavy, pořádání hazardních her, zábava, pobavení, provozování her on-line.

(210) **O-590270**  
(220) 19.12.2023  
(320) 19.12.2023  
(540)



(593) Obrazová  
(511) (9) hardware a software pro informační technologie a audiovizuální zařízení, zařízení a příslušenství na zpracování dat, platební terminály pro zprostředkování on-line plateb, software, elektronické terminály pro generování loterních lístků, počítačové terminály a hardware používaný při provozu loterních a herních systémů, software pro počítačové hry, elektronické hrací karty (elektronické stírací losy); (16) papír, lepenka, reklamní, propagační a užitkové výrobky z papíru určené pro propagaci, periodické i neperiodické publikace, tištěné informační, reklamní a propagační materiály v rámci této třídy určené pro propagaci, tiskárenské výrobky a kartonážní výrobky, a to krabice, data a databáze na papírových nosičích, psací potřeby, kalendáře, diáře, školní potřeby, sázenky, sázkové tikety, vstupenky; (28) herní terminály, loterní videoterminály, elektronická zařízení pro hraní hazardních her, videoherní terminály, stírací losy pro loterijní hry; (35) inzertní, reklamní, propagační činnost, vydávání reklamních textů, pronájem reklamních ploch, reklamních bannerů a/nebo reklamních balonů, produkce reklamních klipů, marketing a řízení obchodní činnosti v oblasti hazardních her; (38) telekomunikační služby, mobilní telekomunikační služby, provozování mobilní telekomunikační sítě pro bezdrátový přenos hlasu a dat, služby mobilního připojení k síti internet včetně vysokorychlostního připojení a přenosu hlasové služby přes internetový protokol, peer-to-peer komunikace, služby instant messaging, osobní komunikační služby, služby elektronické pošty, sledování mobilních telefonů pomocí satelitních signálů a zjišťování polohy mobilních telefonů pomocí satelitních signálů, radio-paging, poskytování bezdrátového aplikačního protokolu (WAP), včetně služeb využívajících zabezpečeného komunikačního kanálu, hlasová pošta, služby v oblasti videokonferencí, videotelefonní služby, služby zprostředkování přístupu ke všem druhům datových a informačních sítí a internetu, služby textových a multimediálních zpráv, zajišťování a poskytování přístupu k telekomunikačním a komunikačním databázím, služby umožňující spotřebitelům stahovat digitální obsah prostřednictvím sítě a serveru do osobní databáze, provozování on-line komunikačních fór, přenos sportovních utkání; (41) provozování a organizování hazardních her v souladu s obecně závaznými právními předpisy prostřednictvím poboček sázkové kanceláře a dalších smluvně zavázaných prodejních míst a na internetu, včetně prodeje stíracích losů s možností výhry, provozování výherních i nevýherních hracích zařízení, služby vztahující se k hrám, sázení, hazardním hrám včetně hazardních her na dálku, loteriím, kasinům a ruletám v rámci této třídy, organizování sportovních sázek a číselných loterií, příjem sázek (služby bookmakerů), hraní o peníze, informace o možnostech rozptýlení, informace o možnostech zábavy, pořádání hazardních her, zábava, pobavení, provozování her on-line.



Třídy výrobků a služeb:

9, 16, 28, 35, 38, 41

(591) Barevná

(730) **Loterie Korunka s.r.o.**, Politických vězňů 156/21, Beroun, Beroun-Centrum, 26601, CZ

(210) **O-590271**

(220) 19.12.2023

(320) 19.12.2023

(540)

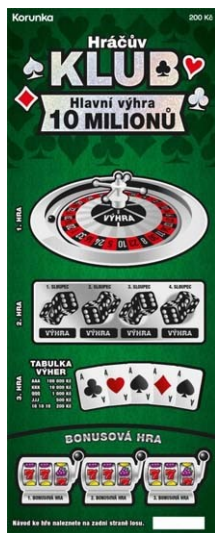

(593) Obrazová

(511) (9) hardware a software pro informační technologie a audiovizuální zařízení, zařízení a příslušenství na zpracování dat, platební terminály pro zprostředkování on-line plateb, software, elektronické terminály pro generování loterních lístků, počítačové terminály a hardware používaný při provozu loterních a herních systémů, software pro počítačové hry, elektronické hrací karty (elektronické stírací losy); (16) papír, lepenka, reklamní, propagační a užitkové výrobky z papíru určené pro propagaci, periodické i neperiodické publikace, tištěné informační, reklamní a propagační materiály v rámci této třídy určené pro propagaci, tiskárenské výrobky a kartonážní výrobky, a to krabice, data a databáze na papírových nosičích, psací potřeby, kalendáře, diáře, školní potřeby, sázenky, sázkové tikety, vstupenky; (28) herní terminály, loterní videoterminály, elektronická zařízení pro hraní hazardních her, videoherní terminály, stírací losy pro loterijní hry; (35) inzertní, reklamní, propagační činnost, vydávání reklamních textů, pronájem reklamních ploch, reklamních bannerů a/nebo reklamních balonů, produkce reklamních klipů, marketing a řízení obchodní činnosti v oblasti hazardních her; (38) telekomunikační služby, mobilní telekomunikační služby, provozování mobilní telekomunikační sítě pro bezdrátový přenos hlasu a dat, služby mobilního připojení k síti internet včetně vysokorychlostního připojení a přenosu hlasové služby přes internetový protokol, peer-to-peer komunikace, služby instant messaging, osobní komunikační služby, služby elektronické pošty, sledování mobilních telefonů pomocí satelitních signálů a zjišťování polohy mobilních telefonů pomocí satelitních signálů, radio-paging, poskytování bezdrátového aplikačního protokolu (WAP), včetně služeb využívajících zabezpečeného komunikačního kanálu, hlasová pošta, služby v oblasti videokonferencí, videotelefonní služby, služby zprostředkování přístupu ke všem druhům datových a informačních sítí a internetu, služby textových a multimediálních zpráv, zajišťování a poskytování přístupu k telekomunikačním a komunikačním databázím, služby umožňující spotřebitelům stahovat digitální obsah prostřednictvím sítě a serveru do osobní databáze, provozování on-line komunikačních fór, přenos sportovních utkání; (41) provozování a organizování hazardních her v souladu s obecně závaznými právními předpisy prostřednictvím poboček sázkové kanceláře a dalších smluvně zavázaných prodejních míst a na internetu, včetně prodeje stíracích losů s možností výhry, provozování výherních i nevýherních hracích zařízení, služby vztahující se k hrám, sázení, hazardním hrám včetně hazardních her na dálku, loteriím, kasinům a ruletám v rámci této třídy, organizování sportovních sázek a číselných loterií, příjem sázek (služby bookmakerů), hraní o peníze, informace o

možnostech rozptýlení, informace o možnostech zábavy, pořádání hazardních her, zábava, pobavení, provozování her on-line.

Třídy výrobků a služeb:

9, 16, 28, 35, 38, 41

(591) Barevná

(730) **Loterie Korunka s.r.o.**, Politických vězňů 156/21, Beroun, Beroun-Centrum, 26601, CZ

(210) **O-590272**

(220) 19.12.2023

(320) 19.12.2023

(540)



(593) Obrazová

(511) (9) hardware a software pro informační technologie a audiovizuální zařízení, zařízení a příslušenství na zpracování dat, platební terminály pro zprostředkování on-line plateb, software, elektronické terminály pro generování loterních lístků, počítačové terminály a hardware používaný při provozu loterních a herních systémů, software pro počítačové hry, elektronické hrací karty (elektronické stírací losy); (16) papír, lepenka, reklamní, propagační a užitkové výrobky z papíru určené pro propagaci, periodické i neperiodické publikace, tištěné informační, reklamní a propagační materiály v rámci této třídy určené pro propagaci, tiskárenské výrobky a kartonážní výrobky, a to krabice, data a databáze na papírových nosičích, psací potřeby, kalendáře, diáře, školní potřeby, sázenky, sázkové tikety, vstupenky; (28) herní terminály, loterní videoterminály, elektronická zařízení pro hraní hazardních her, videoherní terminály, stírací losy pro loterijní hry; (35) inzertní, reklamní, propagační činnost, vydávání reklamních textů, pronájem reklamních ploch, reklamních bannerů a/nebo reklamních balonů, produkce reklamních klipů, marketing a řízení obchodní činnosti v oblasti hazardních her; (38) telekomunikační služby, mobilní telekomunikační služby, provozování mobilní telekomunikační sítě pro bezdrátový přenos hlasu a dat, služby mobilního připojení k síti internet včetně vysokorychlostního připojení a přenosu hlasové služby přes internetový protokol, peer-to-peer komunikace, služby instant messaging, osobní komunikační služby, služby elektronické pošty, sledování mobilních telefonů pomocí satelitních signálů a zjišťování polohy mobilních telefonů pomocí satelitních signálů, radio-paging, poskytování bezdrátového aplikačního protokolu (WAP), včetně služeb využívajících zabezpečeného komunikačního kanálu, hlasová pošta, služby v oblasti videokonferencí, videotelefonní služby, služby zprostředkování přístupu ke všem druhům datových a informačních sítí a internetu, služby textových a multimediálních zpráv, zajišťování a poskytování přístupu k telekomunikačním a komunikačním databázím, služby umožňující spotřebitelům stahovat digitální obsah prostřednictvím sítě a serveru do osobní databáze, provozování on-line komunikačních fór, přenos sportovních utkání; (41) provozování a organizování hazardních her v souladu s obecně závaznými právními předpisy prostřednictvím poboček sázkové kanceláře a dalších smluvně zavázaných prodejních míst a na internetu, včetně prodeje stíracích losů s možností výhry, provozování výherních i nevýherních hracích zařízení, služby vztahující se k hrám, sázení, hazardním hrám včetně hazardních her na dálku, loteriím, kasinům a ruletám v rámci této třídy, organizování sportovních sázek a číselných

loterií, příjem sázek (služby bookmakerů), hraní o peníze, informace o možnostech rozptýlení, informace o možnostech zábavy, pořádání hazardních her, zábava, pobavení, provozování her on-line.

Třídy výrobků a služeb:  
9, 16, 28, 35, 38, 41

- (591) Barevná  
(730) **Loterie Korunka s.r.o.**, Politických vězňů 156/21, Beroun, Beroun-Centrum, 26601, CZ

- (210) **O-590274**  
(220) 19.12.2023  
(320) 19.12.2023  
(540)



- (593) Obrazová  
(511) (9) hardware a software pro informační technologie a audiovizuální zařízení, zařízení a příslušenství na zpracování dat, platební terminály pro zprostředkování on-line plateb, software, elektronické terminály pro generování loterních lístků, počítačové terminály a hardware používaný při provozu loterních a herních systémů, software pro počítačové hry, elektronické hrací karty (elektronické stírací losy); (16) papír, lepenka, reklamní, propagační a uživatelské výrobky z papíru určené pro propagaci, periodické i neperiodické publikace, tištěné informační, reklamní a propagační materiály v rámci této třídy určené pro propagaci, tiskárenské výrobky a kartonážní výrobky, a to krabice, data a databáze na papírových nosičích, psací potřeby, kalendáře, diáře, školní potřeby, sázenky, sázkové tikety, vstupenky; (28) herní terminály, loterní videoterminály, elektronická zařízení pro hraní hazardních her, videoherní terminály, stírací losy pro loterijní hry; (35) inzertní, reklamní, propagační činnost, vydávání reklamních textů, pronájem reklamních ploch, reklamních bannerů a/nebo reklamních balonů, produkce reklamních klipů, marketing a řízení obchodní činnosti v oblasti hazardních her; (38) telekomunikační služby, mobilní telekomunikační služby, provozování mobilní telekomunikační sítě pro bezdrátový přenos hlasu a dat, služby mobilního připojení k síti internet včetně vysokorychlostního připojení a přenosu hlasové služby přes internetový protokol, peer-to-peer komunikace, služby instant messaging, osobní komunikační služby, služby elektronické pošty, sledování mobilních telefonů pomocí satelitních signálů a zjišťování polohy mobilních telefonů pomocí satelitních signálů, radio-paging, poskytování bezdrátového aplikačního protokolu (WAP), včetně služeb využívajících zabezpečeného komunikačního kanálu, hlasová pošta, služby v oblasti videokonferencí, videotelefonní služby, služby zprostředkování přístupu ke všem druhům datových a informačních sítí a internetu, služby textových a multimediálních zpráv, zajišťování a poskytování přístupu k telekomunikačním a komunikačním databázím, služby umožňující spotřebitelům stahovat digitální obsah prostřednictvím sítě a serveru do osobní databáze, provozování on-line komunikačních fór, přenos sportovních utkání; (41) provozování a organizování hazardních her v souladu s obecně závaznými právními předpisy prostřednictvím poboček sázkové kanceláře a dalších smluvně zavázaných prodejních míst a na internetu, včetně prodeje stíracích losů s možností výhry, provozování výherních i nevýherních hracích zařízení, služby vztahující se k hrám, sázení, hazardním hrám včetně hazardních her na dálku, loteriím, kasinům a ruletám v rámci této třídy, organizování sportovních sázek a číselných loterií, příjem sázek (služby bookmakerů), hraní o peníze, informace o možnostech rozptýlení, informace o možnostech zábavy, pořádání hazardních her, zábava, pobavení, provozování her on-line.

Třídy výrobků a služeb:  
9, 16, 28, 35, 38, 41

- (591) Barevná  
(730) **Loterie Korunka s.r.o.**, Politických vězňů 156/21, Beroun, Beroun-Centrum, 26601, CZ

- (210) **O-590275**  
(220) 19.12.2023  
(320) 19.12.2023  
(540)



- (593) Obrazová  
(511) (9) hardware a software pro informační technologie a audiovizuální zařízení, zařízení a příslušenství na zpracování dat, platební terminály pro zprostředkování on-line plateb, software, elektronické terminály pro generování loterních lístků, počítačové terminály a hardware používaný při provozu loterních a herních systémů, software pro počítačové hry, elektronické hrací karty (elektronické stírací losy); (16) papír, lepenka, reklamní, propagační a uživatelské výrobky z papíru určené pro propagaci, periodické i neperiodické publikace, tištěné informační, reklamní a propagační materiály v rámci této třídy určené pro propagaci, tiskárenské výrobky a kartonážní výrobky, a to krabice, data a databáze na papírových nosičích, psací potřeby, kalendáře, diáře, školní potřeby, sázenky, sázkové tikety, vstupenky; (28) herní terminály, loterní videoterminály, elektronická zařízení pro hraní hazardních her, videoherní terminály, stírací losy pro loterijní hry; (35) inzertní, reklamní, propagační činnost, vydávání reklamních textů, pronájem reklamních ploch, reklamních bannerů a/nebo reklamních balonů, produkce reklamních klipů, marketing a řízení obchodní činnosti v oblasti hazardních her; (38) telekomunikační služby, mobilní telekomunikační služby, provozování mobilní telekomunikační sítě pro bezdrátový přenos hlasu a dat, služby mobilního připojení k síti internet včetně vysokorychlostního připojení a přenosu hlasové služby přes internetový protokol, peer-to-peer komunikace, služby instant messaging, osobní komunikační služby, služby elektronické pošty, sledování mobilních telefonů pomocí satelitních signálů a zjišťování polohy mobilních telefonů pomocí satelitních signálů, radio-paging, poskytování bezdrátového aplikačního protokolu (WAP), včetně služeb využívajících zabezpečeného komunikačního kanálu, hlasová pošta, služby v oblasti videokonferencí, videotelefonní služby, služby zprostředkování přístupu ke všem druhům datových a informačních sítí a internetu, služby textových a multimediálních zpráv, zajišťování a poskytování přístupu k telekomunikačním a komunikačním databázím, služby umožňující spotřebitelům stahovat digitální obsah prostřednictvím sítě a serveru do osobní databáze, provozování on-line komunikačních fór, přenos sportovních utkání; (41) provozování a organizování hazardních her v souladu s obecně závaznými právními předpisy prostřednictvím poboček sázkové kanceláře a dalších smluvně zavázaných prodejních míst a na internetu, včetně prodeje stíracích losů s možností výhry, provozování výherních i nevýherních hracích zařízení, služby vztahující se k hrám, sázení, hazardním hrám včetně hazardních her na dálku, loteriím, kasinům a ruletám v rámci této třídy, organizování sportovních sázek a číselných loterií, příjem sázek (služby bookmakerů), hraní o peníze, informace o možnostech rozptýlení, informace o možnostech zábavy, pořádání hazardních her, zábava, pobavení, provozování her on-line.

Třídy výrobků a služeb:  
9, 16, 28, 35, 38, 41

- (591) Barevná  
(730) **Loterie Korunka s.r.o.**, Politických vězňů 156/21, Beroun, Beroun-Centrum, 26601, CZ

(210) **O-590276**  
(220) 19.12.2023  
(320) 19.12.2023  
(540)



(593) Obrazová  
(511) (9) hardware a software pro informační technologie a audiovizuální zařízení, zařízení a příslušenství na zpracování dat, platební terminály pro zprostředkování on-line plateb, software, elektronické terminály pro generování loteriích lístků, počítačové terminály a hardware používané při provozu loteriích a herních systémů, software pro počítačové hry, elektronické hrací karty (elektronické stírací losy); (16) papír, lepenka, reklamní, propagační a užitkové výrobky z papíru určené pro propagaci, periodické i neperiodické publikace, tištěné informační, reklamní a propagační materiály v rámci této třídy určené pro propagaci, tiskárenské výrobky a kartonážní výrobky, a to krabice, data a databáze na papírových nosičích, psací potřeby, kalendáře, diáře, školní potřeby, sázenky, sázkové tikety, vstupenky; (28) herní terminály, loterní videoterminály, elektronická zařízení pro hraní hazardních her, videoherní terminály, stírací losy pro loterijní hry; (35) inzertní, reklamní, propagační činnost, vydávání reklamních textů, pronájem reklamních ploch, reklamních bannerů a/nebo reklamních balonů, produkce reklamních klipů, marketing a řízení obchodní činnosti v oblasti hazardních her; (38) telekomunikační služby, mobilní telekomunikační služby, provozování mobilní telekomunikační sítě pro bezdrátový přenos hlasu a dat, služby mobilního připojení k síti internet včetně vysokorychlostního připojení a přenosu hlasové služby přes internetový protokol, peer-to-peer komunikace, služby instant messaging, osobní komunikační služby, služby elektronické pošty, sledování mobilních telefonů pomocí satelitních signálů a zjišťování polohy mobilních telefonů pomocí satelitních signálů, radio-paging, poskytování bezdrátového aplikačního protokolu (WAP), včetně služeb využívajících zabezpečeného komunikačního kanálu, hlasová pošta, služby v oblasti videokonferencí, videotelefonní služby, služby zprostředkování přístupu ke všem druhům datových a informačních sítí a internetu, služby textových a multimediálních zpráv, zajišťování a poskytování přístupu k telekomunikačním a komunikačním databázím, služby umožňující spotřebitelům stahovat digitální obsah prostřednictvím sítě a serveru do osobní databáze, provozování on-line komunikačních fór, přenos sportovních utkání; (41) provozování a organizování hazardních her v souladu s obecně závaznými právními předpisy prostřednictvím poboček sázkové kanceláře a dalších smluvně zavázaných prodejních míst a na internetu, včetně prodeje stíracích losů s možností výhry, provozování výherních i nevýherních hracích zařízení, služby vztahující se k hrám, sázení, hazardním hrám včetně hazardních her na dálku, loteriím, kasinům a ruletám v rámci této třídy, organizování sportovních sázek a číselných loterií, příjem sázek (služby bookmakerů), hraní o peníze, informace o možnostech rozptýlení, informace o možnostech zábavy, pořádání hazardních her, zábava, pobavení, provozování her on-line.

Třídy výrobků a služeb:  
9, 16, 28, 35, 38, 41

(591) Barevná  
(730) **Loterie Korunka s.r.o.**, Politických vězňů 156/21, Beroun, Beroun-Centrum, 26601, CZ

(210) **O-590277**  
(220) 19.12.2023  
(320) 19.12.2023  
(540)



(593) Obrazová  
(511) (9) hardware a software pro informační technologie a audiovizuální zařízení, zařízení a příslušenství na zpracování dat, platební terminály pro zprostředkování on-line plateb, software, elektronické terminály pro generování loteriích lístků, počítačové terminály a hardware používané při provozu loteriích a herních systémů, software pro počítačové hry, elektronické hrací karty (elektronické stírací losy); (16) papír, lepenka, reklamní, propagační a užitkové výrobky z papíru určené pro propagaci, periodické i neperiodické publikace, tištěné informační, reklamní a propagační materiály v rámci této třídy určené pro propagaci, tiskárenské výrobky a kartonážní výrobky, a to krabice, data a databáze na papírových nosičích, psací potřeby, kalendáře, diáře, školní potřeby, sázenky, sázkové tikety, vstupenky; (28) herní terminály, loterní videoterminály, elektronická zařízení pro hraní hazardních her, videoherní terminály, stírací losy pro loterijní hry; (35) inzertní, reklamní, propagační činnost, vydávání reklamních textů, pronájem reklamních ploch, reklamních bannerů a/nebo reklamních balonů, produkce reklamních klipů, marketing a řízení obchodní činnosti v oblasti hazardních her; (38) telekomunikační služby, mobilní telekomunikační služby, provozování mobilní telekomunikační sítě pro bezdrátový přenos hlasu a dat, služby mobilního připojení k síti internet včetně vysokorychlostního připojení a přenosu hlasové služby přes internetový protokol, peer-to-peer komunikace, služby instant messaging, osobní komunikační služby, služby elektronické pošty, sledování mobilních telefonů pomocí satelitních signálů a zjišťování polohy mobilních telefonů pomocí satelitních signálů, radio-paging, poskytování bezdrátového aplikačního protokolu (WAP), včetně služeb využívajících zabezpečeného komunikačního kanálu, hlasová pošta, služby v oblasti videokonferencí, videotelefonní služby, služby zprostředkování přístupu ke všem druhům datových a informačních sítí a internetu, služby textových a multimediálních zpráv, zajišťování a poskytování přístupu k telekomunikačním a komunikačním databázím, služby umožňující spotřebitelům stahovat digitální obsah prostřednictvím sítě a serveru do osobní databáze, provozování on-line komunikačních fór, přenos sportovních utkání; (41) provozování a organizování hazardních her v souladu s obecně závaznými právními předpisy prostřednictvím poboček sázkové kanceláře a dalších smluvně zavázaných prodejních míst a na internetu, včetně prodeje stíracích losů s možností výhry, provozování výherních i nevýherních hracích zařízení, služby vztahující se k hrám, sázení, hazardním hrám včetně hazardních her na dálku, loteriím, kasinům a ruletám v rámci této třídy, organizování sportovních sázek a číselných loterií, příjem sázek (služby bookmakerů), hraní o peníze, informace o možnostech rozptýlení, informace o možnostech zábavy, pořádání hazardních her, zábava, pobavení, provozování her on-line.

Třídy výrobků a služeb:

9, 16, 28, 35, 38, 41

(591) Barevná  
(730) **Loterie Korunka s.r.o.**, Politických vězňů 156/21, Beroun, Beroun-Centrum, 26601, CZ

(210) **O-590278**  
(220) 19.12.2023  
(320) 19.12.2023  
(540)



(593) Obrazová  
(511) (9) hardware a software pro informační technologie a audiovizuální zařízení, zařízení a příslušenství na zpracování dat, platební terminály pro zprostředkování on-line plateb, software, elektronické terminály pro generování loteriích lístků, počítačové terminály a hardware používaný při provozu loteriích a herních systémů, software pro počítačové hry, elektronické hrací karty (elektronické stírací losy); (16) papír, lepenka, reklamní, propagační a užitkové výrobky z papíru určené pro propagaci, periodické i neperiodické publikace, tištěné informační, reklamní a propagační materiály v rámci této třídy určené pro propagaci, tiskárenské výrobky a kartonážní výrobky, a to krabice, data a databáze na papírových nosičích, psací potřeby, kalendáře, diáře, školní potřeby, sázenky, sázkové tikety, vstupenky; (28) herní terminály, loterní videoterminály, elektronická zařízení pro hraní hazardních her, videoherní terminály, stírací losy pro loteriijní hry; (35) inzertní, reklamní, propagační činnost, vydávání reklamních textů, pronájem reklamních ploch, reklamních bannerů a/nebo reklamních balonů, produkce reklamních klipů, marketing a řízení obchodní činnosti v oblasti hazardních her; (38) telekomunikační služby, mobilní telekomunikační služby, provozování mobilní telekomunikační sítě pro bezdrátový přenos hlasu a dat, služby mobilního připojení k síti internet včetně vysokorychlostního připojení a přenosu hlasové služby přes internetový protokol, peer-to-peer komunikace, služby instant messaging, osobní komunikační služby, služby elektronické pošty, sledování mobilních telefonů pomocí satelitních signálů a zjišťování polohy mobilních telefonů pomocí satelitních signálů, radio-paging, poskytování bezdrátového aplikačního protokolu (WAP), včetně služeb využívajících zabezpečeného komunikačního kanálu, hlasová pošta, služby v oblasti videokonferencí, videotelefonní služby, služby zprostředkování přístupu ke všem druhům datových a informačních sítí a internetu, služby textových a multimediálních zpráv, zajišťování a poskytování přístupu k telekomunikačním a komunikačním databázím, služby umožňující spotřebitelům stahovat digitální obsah prostřednictvím sítě a serveru do osobní databáze, provozování on-line komunikačních fór, přenos sportovních utkání; (41) provozování a organizování hazardních her v souladu s obecně závaznými právními předpisy prostřednictvím poboček sázkové kanceláře a dalších smluvně zavázaných prodejních míst a na internetu, včetně prodeje stíracích losů s možností výhry, provozování výherních i nevýherních hracích zařízení, služby vztahující se k hrám, sázení, hazardním hrám včetně hazardních her na dálku, loteriím, kasinům a ruletám v rámci této třídy, organizování sportovních sázek a číselných loterií, příjem sázek (služby bookmakerů), hraní o peníze, informace o možnostech rozptýlení, informace o možnostech zábavy, pořádání hazardních her, zábava, pobavení, provozování her on-line.

Třídy výrobků a služeb:  
9, 16, 28, 35, 38, 41

(591) Barevná  
(730) **Loterie Korunka s.r.o.**, Politických vězňů 156/21, Beroun, Beroun-Centrum, 26601, CZ

(210) **O-590288**  
(220) 20.12.2023  
(320) 20.12.2023  
(540)

## ZAVRZ

(592) Slovní  
(511) (6) kovové kryty revizních šachet, revizní šachty z kovových materiálů, kovové kování pro brány, kovové brány a jejich části, vrata kovová a jejich části, kovové rámy na posuvné dveře, kovové brány posuvné, otočné a skládací, kovové kolejnice pro posuvná vrata, kovové kladky pro posuvné dveře, kovové zámky (s výjimkou elektrických), kovové kliky a madla dveří, kovové závěsy (panty); (19) nekovové kryty revizních šachet, revizní šachty z nekovových materiálů, nekovové dveře a vrata, nekovové posuvné dveře, nekovové kolejnice a příslušenství vratových systémů, nekovové válečky posuvných dveří; (37) instalace, zavádění a opravy revizních dvířek a revizních šachet; (42) technologické navrhování a vývoj posuvných vratových systémů, navrhování (průmyslový design).

Třídy výrobků a služeb:

6, 19, 37, 42

(730) **ZAVRZ s.r.o.**, U Pily 723, České Budějovice, České Budějovice 4, 37001, CZ

(740) artpatent, advokátní kancelář s.r.o., Dukelských hrdinů 976/12, Praha 7, Holešovice, 17000

(210) **O-590349**  
(220) 21.12.2023  
(320) 21.12.2023  
(540)



(593) Obrazová  
(511) (9) audio a video záznamy, audio nahrávky, audioknihy, digitální fotografie (ke stažení), digitální knihy ke stažení z internetu, elektronické brožury ke stažení, elektronické časopisy, elektronické informační bulletiny ke stažení, elektronické knihy, elektronické knihy ke stažení, elektronické novinky ke stažení, elektronické publikace ke stažení, elektronické publikace ke stažení v podobě časopisu, elektronické publikace nahrané na počítačových médiích, elektronické publikace v oboru interaktivních technologií, elektronické zprávy ke stažení, instruktážní manuály v elektronické podobě, instruktážní příručky v elektronickém formátu, interaktivní elektronické publikace, knihy nahrané na discích, materiály pro vzdělávací kurzy ke stažení, média s možností stažení, multimediální záznamy, nahraná videa, plánovače a organizéry s možností tisku ke stažení, počítačová dokumentace v elektronické podobě, podcasty, podcasty ke stažení, publikace (elektronické) s možností stažení, publikace ke stažení, šablony k tvorbě audiovizuálních prezentací ke stažení, školící příručky v podobě počítačových programů, stahovatelné elektronické publikace, stahovatelné publikace, týdenní publikace stahovatelné z internetu v elektronické podobě, video filmy, videocasty, videonahrávky ke stažení, videozáznamy, vzdělávací média s možností stažení, záznamy (zvukové záznamy), zvukové knihy, zvukové nahrávky ke stažení, zvukové zápisy; (16) tiskárenské výrobky, papírové zboží a vzdělávací potřeby, tiskoviny; (35) pomoc v obchodní a podnikatelské činnosti, management a administrativní služby, obchodní analýzy, obchodní průzkum a obchodní informační služby, obchodní zprostředkování, služby v oblasti obchodních kontaktů, reklamní, marketingové a propagační služby, poradenství, konzultační a informační činnost týkající se uvedených služeb, poradenství, konzultační a informační

činnost týkající se pomoci v obchodní a podnikatelské činnosti, managementu a administrativních služeb, poradenství, konzultační a informační činnost týkající se obchodních analýz, obchodního průzkumu a obchodních informačních služeb, poradenství, konzultační a informační činnost týkající se obchodního zprostředkování, poradenství, konzultační a informační činnost týkající se služeb v oblasti obchodních kontaktů, poradenství, konzultační a informační činnost týkající se reklamních, marketingových a propagačních služeb; (38) poskytování přístupu k obsahu, webovým stránkám a portálům, přenos zpráv a obrázků pomocí počítačů; (41) vzdělávací a školicí služby, pořádání a vedení konferencí, poskytování online elektronických publikací (bez možnosti stažení), poskytování videí online bez možnosti stažení, předávání know-how (odborné vzdělávání), psaní textů (s výjimkou reklamních), vydávání textů (s výjimkou reklamních), poradenství, konzultační a informační činnost týkající se uvedených služeb, poradenství, konzultační a informační činnost týkající se vzdělávacích a školicích služeb, poradenství, konzultační a informační činnost týkající se pořádání a vedení konferencí, poradenství, konzultační a informační činnost týkající se poskytování online elektronických publikací bez možnosti stažení, poradenství, konzultační a informační činnost týkající se poskytování videí online bez možnosti stažení, poradenství, konzultační a informační činnost týkající se předávání know-how (odborného vzdělávání), poradenství, konzultační a informační činnost týkající se psaní textů (s výjimkou reklamních), poradenství, konzultační a informační činnost týkající se vydávání textů (s výjimkou reklamních).

Třídy výrobků a služeb:

9, 16, 35, 38, 41

(591) Barevná

(730) Maminkatelky s.r.o., č. p. 131, Modrá, 68706, CZ

(740) Jindyne s.r.o., U Statku 77, Mnichovo Hradiště, Hněvšovice, 29501

(210) **O-590354**

(220) 22.12.2023

(320) 22.12.2023

(540)

**Always ON with GARDEON**

(592) Slovní

(511) (6) kovové autobusové zastávky, kovové stavební konstrukce, kovové garážové dveře, kovová vrata, železná vrata, kovové háčky na brány, klenby vyrobené z kovových materiálů, kovové konstrukce, kovová oplocení, kovová těsnící víčka, kovová hrazení, kovové závory, kovové žaluzie, kovové pruty, kovová okna, kovové nosníky, kovové články pro ploty, přenosné kovové stavby, kovové konstrukce, kovové plotové materiály, kovové sloupky plotů, kovové pletivo k oplocení, oplocení z běžných kovů, kovové závory na zamykání bran, hliník, prefabrikované kovové garáže, kovové navíjecí válce na garážová vrata, kovové přístřešky, kovová přístřešky ke skladování, přenosné kovové přístřešky, kovové přístřešky (stavební konstrukce), přístřešky vyrobené převážně z kovových materiálů, kovové altány (konstrukce), závěsné kovové svorky, kovové háčky na zavěšení nádobí, kovové stropní závěsné kolejnice, kovové skříně na nářadí, prázdné, kovové schránky na nářadí, dveře (kovové), kovové dveřní kliky, dveřní kování, okenní kování, bezpečnostní kování, interiérové kování, zámky (kovové), a to visací a zadlabací, s výjimkou elektrických, cylindrické vložky, klíče, zavírače dveří (neelektrické), poštovní schránky (kovové), schránky (bezpečnostní), příruční pokladničky (kovové), schránky na klíče (kovové), dveřní a okenní zarážky (kovové), domovní čísla (kovová), stavební dveře v rámci této třídy, bezpečnostní řetězy (kovové), čísla a písmena z obecných kovů, s výjimkou tiskařského písma, kroužky na klíče z obecných kovů, dveřní rámy (kovové), kovové dveřní uzávěry, s výjimkou elektrických, dveřní zástrčky, klepadla na dveře, vše z kovu, panty a závěsy (kovové), otevírače dveří s výjimkou elektrických, kabely kovové neelektrické, výplně dveří kovové, zámky pro brašny a tašky (kovové), kontejnerové zámky (kovové), dráty pro antény, neelektrické železné dráty, dráty z obecných kovů, spojky a příchytky kovové pro kabely a roury, stavební materiály kovové a kovové železářské zboží, a to panely, desky, pláty, folie, plechy, trubky, roury, potrubí, lišty, latě, sloupky, trámy, traverzy, příčky, překlady, tyče, výtuhy, výplně, dráty, pletiva, řetězy, háky, háčky, skoby, hřebíky, šrouby a matice, nýty, kroužky, kovové konstrukce stavební, včetně přenosných, formy na lisování plastů (kovové), obecné kovy a jejich slitiny, jako surový materiál nebo polotovary, a to alpaka (nové stříbro), bronz, cín, ferochrom (slitina železa a chromu), feromolybden, ferosilicium, ferotitan, ferowolfram, hafnium (kov), germanium, glucinium, hořčík (magnesium), chrom, indium, kadmium, kobalt (surovina), limonit (železná ruda), měď, mosaz, nikl, niklová mosaz, niob, ocel, olovo, rudy kovové, rudy železné, tantal, titan, vanad, wolfram, zinek, zirkonium,

železo, stavební kování, vložky kovové, podlahy a podlahové materiály kovové, dlažby, dláždění, dlaždice, obklady, obkladačky, obložení stěn a zdí, podlahové vlasy, lišty a rohy pro lemování podlah, vše z kovu, prahy dveřní kovové, klenby, kovové krovky, střešní krytiny (kovové), stropní desky (kovové), kovové konstrukce pro bazény, kovové konstrukce pro skleníky, kovové okenní rámy, kovová křídlová okna (vyhlídky), okenice (kovové), markýzy (kovové), okapní žlaby (kovové), okapové roury (kovové), rolety vnější (kovové), vnější i vnitřní žaluzie (kovové), balicí fólie (kovové), barely (kovové), bedny (kovové), domovní zvonky (s výjimkou elektrických), dopravní značky (kovové), s výjimkou světelných a mechanických, držadla (kovová), kladky (kovové), jiné než pro stroje, kolečka pro nábytek (kovová), kování pro nábytek (kovové), kovové barely, kovové nádoby na skladování a přepravu, kovové nádoby na stlačený plyn nebo zkapalněný vzduch, krabice z obecných kovů, lešení (kovová), madla (kovová), mříže kovové, nábytkové kování (kovové), pouzdra z obecných kovů, schodiště kovová, schodišťové stupně (kovové), silniční svodidla (kovová), sochy a sošky z obecných kovů, tyče pro kovové zábradlí, zábradlí (kovová), jako části schodišť, žebříky (kovové), příruční pokladny internetový obchod s výrobky výše uvedenými ve třídě 6, internetový marketing, poradenské služby v oblasti internetového marketingu, služby v oblasti obchodní správy vztahující se k internetovému prodeji, šíření reklamy prostřednictvím internetu, šíření reklamy pro třetí osoby prostřednictvím internetu, propagace zboží a služeb pro třetí osoby prostřednictvím internetu, poskytování zákaznických informací o produktech prostřednictvím internetu, obchodní informační služby dodávané online z počítačové databáze nebo z internetu, služby průzkumu trhu zaměřené na návyky v oblasti používání internetu, obchodní informační služby poskytované prostřednictvím globální počítačové sítě nebo internetu, on-line obchodování, při němž prodejce vystaví výrobky ke dražbě a nabídky se provádí prostřednictvím internetu, komerční informační kanceláře, obchodní nebo podnikatelský průzkum, hospodářské (ekonomické) prognózy, služby týkající se přemísťování provozů nebo podniků, marketingové studie, analýzy nákupních a velkoobchodních cen, průzkum trhu, průzkum veřejného mínění, statistické informace, styky s veřejností, účetnictví, revize účtů (audit), analýzy nákladů, oceňování obchodních podniků, provádění výpisů z účtů, dražby, personální poradenství, posuzování efektivnosti provozu a racionalizace práce, nábor zaměstnanců, psychologické testování pro výběr zaměstnanců, příprava a vyhotovení daňových priznání, příprava mezd a výplatních listin, zprostředkovatelný práce, služby reklamních agentur a propagace jako je zajišťování reklamy on-line v počítačové síti internet, rozhlasové reklamy, televizní reklamy, pronájem reklamní doby v komunikačních médiích, organizování komerčních nebo reklamních výstav a veletrhů, aktualizování a pronájem reklamních materiálů a reklamních ploch, inzerce poštou, předvádění zboží, služby modelek - předvádění pro reklamní účely a podporu prodeje, rozšiřování reklamních materiálů (letáků, prospektů, tisků, vzorků) zákazníkům, venkovní reklama, vydávání reklamních nebo náborových, propagačních a inzertních textů, vylepování plakátů, aranžování výkladů, obchodní vedení uměleckých agentur, obchodní správa hotelů pro třetí osoby, dovozní a vývozní kanceláře, sekretářské služby, vyřizování telefonních vzkazů a dotazů pro třetí osoby, tésnopis, stenografie, přepisování textů, psaní na stroji, zpracování textů, překlad a systemizace informací do počítačových databází, vedení kartoték a souborů v počítači, vyhledávání dat v počítačových souborech, kopírování nebo rozmnožování (reprodukce) dokumentů, dokladů, fotokopírování, zajišťování předplatného novin a časopisů, pronájem fotokopírovacích a kancelářských strojů a zařízení, pronájem prodejních automatů, dodavatelské služby pro třetí osoby (nákup výrobků a služeb pro jiné podniky); (37) výstavba, poradenské služby ve stavebnictví, hydroizolace (stavebnictví), stavebnictví a demolice staveb, instalace dveří a oken, stavební poradenství, informace o opravách, izolace budov, izolace stěch, klempířství, instalace kuchyňského zařízení, malba a nátěr interiérů a exteriérů, montáž lešení, zednické služby, zednictví, pokrývačské služby, instalace a opravy poplašných zařízení proti vloupání, pronájem stavebních strojů a zařízení, výstavba a opravy skladů, betonování, rovnace betonu, zakázková stavba domů, montáž prefabrikovaných stavebních prvků, stavební dozor, instalace, údržba a opravy strojů, izolace a těsnění budov, služby broušení, opravy a údržba zahradnického nářadí, oplechování dveří, údržba a opravy trezorů, stavebnictví - provádění staveb včetně jejich změn, udržovacích prací na nich a jejich odstraňování, opravy staveb, restaurování objektů, instalační služby polotovarů a stavebních dílců ve stavebnictví, montování staveb a interiérů, stavebnictví - realizace staveb, rekonstrukce

a přestavby budov, stavební poradenství při vybavování, zařizování domů či bytů a jejich stavebních úpravách, stavební dozor, stavební poradenství při stavbách, rekonstrukcích rodinných domů a panelových domů, topnářské, vodoinstalátorské a služby spočívající v montáži, opravách, revizích, rekonstrukci a periodických zkouškách a zkouškách vyhrazených tlakových a topných zařízení, montáž, opravy, revize a zkoušky vyhrazených topných elektrických a plynových zařízení, odstraňování vodních usazenin z topných soustav a chladicích zařízení, zámečnictví (opravy), montáž a oprava elektrických zařízení, instalace a opravy elektronických strojů a přístrojů, kominické služby, oprava a montáž měřidel, montážně stavební práce, stavební řemeslné a údržbářské práce, zejména malířské, lakýrnické a tapetářské, kladení podlah, instalace ve stavebnictví, revize zařízení, stavební sanace, montáž a opravy výtahů, instalace a opravy telefonů, čištění fasád, vnějších povrchů a ploch i interiérů budov, čištění komínů, čištění oken, čištění ulic, provozování a služby autoopraven a autoservisu, jako jsou údržba a opravy motorových vozidel, antikorozi nátěry pro vozidla, čištění, leštění a mytí automobilů a jiných dopravních prostředků, obnova použitých nebo částečně zničených motorů a strojů, vulkanizace a protektorování pneumatik, pronájem a půjčování stavebních, dopravních a dalších strojů, jako jsou bagry, rypadla, buldozery, jeřáby, silniční zametací stroje, čisticí stroje, opravy pump a čerpadel, deratizace, dezinfekce, hubení škůdců (ne pro zemědělské účely), asfaltování, cestářství (dláždění), důlní těžba, hornictví, povrchová těžba, vrtání studní, služby prádelny a mandlů jako je čištění, praní, žehlení a mandlování šatstva, chemické čištění, údržba, čištění a opravy kožesin, kůže a oděvů z nich, opravy šatstva a obuvi, restaurování nábytku, umělecké truhlářství (opravy), čalounění a čalounické opravy, lakování, glazurování, pískování (čištění), opravy fotografických přístrojů, opravy hodin, ostření a broušení nožů, opravy deštníků.

Třídy výrobků a služeb:

6, 35, 37

- (730) **3PO INVEST, s.r.o.**, Hôrky 146/32, Kláštor pod Znievom, 03843, SK  
(740) **DANĚK & PARTNERS** Advokátní a patentová kancelář, Ing. Dr. Vilém Daněk Ph.D. LL.M., patentový zástupce, Vinohradská 403/17, Praha 2, Vinohrady, 12000

- (210) **O-590355**  
(220) 22.12.2023  
(320) 22.12.2023  
(540)

**ALWAYS  
ON  
WITH  
GARDEON**

- (593) **Obrazová**  
(511) (6) kovové autobusové zastávky, kovové stavební konstrukce, kovové garážové dveře, kovová vrata, železná vrata, kovové háčky na brány, klenby vyrobené z kovových materiálů, kovové konstrukce, kovová oplocení, kovová těsnící víčka, kovová hrazení, kovové závory, kovové žaluzie, kovové pruty, kovová okna, kovové nosníky, kovové články pro ploty, přenosné kovové stavby, kovové konstrukce, kovové plotové materiály, kovové sloupky plotů, kovové pletivo k oplocení, oplocení z běžných kovů, kovové závory na zamykání bran, hliník, prefabrikované kovové garáže, kovové navíjecí válce na garážová vrata, kovové přístřešky, kovová přístřešky ke skladování, přenosné kovové přístřešky, kovové plotové přístřešky (stavební konstrukce), přístřešky vyrobené převážně z kovových materiálů, kovové altánky (konstrukce), závěsné kovové svorky, kovové háčky na zavěšení nádobí, kovové stropní závěsné kolejnice, kovové skříně na nářadí, prázdné, kovové schránky na nářadí, dveře (kovové), kovové dveřní kliky, dveřní kování, okenní kování, bezpečnostní kování, interiérové kování, zámky (kovové), a to visací a zadlabací, s výjimkou elektrických,

cylindrické vložky, klíče, zavírače dveří (neelektrické), poštovní schránky (kovové), schránky (bezpečnostní), příruční pokladničky (kovové), schránky na klíče (kovové), dveřní a okenní zarážky (kovové), domovní čísla (kovová), stavěče dveří v rámci této třídy, bezpečnostní řetězy (kovové), čísla a písmena z obecných kovů, s výjimkou tiskařského písma, kroužky na klíče z obecných kovů, dveřní rámy (kovové), kovové dveřní uzávěry, s výjimkou elektrických, dveřní zástrčky, klepadla na dveře, vše z kovu, panty a závěsy (kovové), otevírače dveří s výjimkou elektrických, kabely kovové neelektrické, výplně dveří kovové, zámky pro brašny a tašky (kovové), kontejnerové zámky (kovové), dráty pro antény, neelektrické železné dráty, dráty z obecných kovů, spojky a přichytky kovové pro kabely a roury, stavební materiály kovové a kovové železářské zboží, a to panely, desky, pláty, folie, plechy, trubky, roury, potrubí, lišty, latě, sloupky, trámy, traverzy, příčky, překlady, tyče, výztuhy, výplně, dráty, pletiva, řetězy, háčky, háčky, skoby, hřebíky, šrouby a matice, nýty, kroužky, kovové konstrukce stavební, včetně přenosných, formy na lisování plastů (kovové), obecné kovy a jejich slitiny, jako surový materiál nebo polotovary, a to alpaka (nové stříbro), bronz, cín, ferochrom (slitina železa a chromu), feromolybden, ferosilicium, ferotitan, ferowolfram, hafnium (kov), germanium, glucinium, hořčík (magnesium), chrom, indium, kadmium, kobalt (surovina), limonit (železná ruda), měď, mosaz, nikl, niklová mosaz, niob, ocel, olovo, rudy kovové, rudy železné, tantal, titan, vanad, wolfram, zinek, zirkonium, železo, stavební kování, vložky kovové, podlahy a podlahové materiály kovové, dlažby, dláždění, dlaždice, obklady, obkladačky, obložení stěn a zdí, podlahové vlasy, lišty a rohy pro lemování podlah, vše z kovu, prahy dveřní kovové, klenby, kovové krovky, střešní krytiny (kovové), stropní desky (kovové), kovové konstrukce pro brašny, kovové konstrukce pro skleníky, kovové okenní rámy, kovová křídlová okna (vyhlídky), okenice (kovové), markýzy (kovové), okapní žlaby (kovové), okapové roury (kovové), rolety vnější (kovové), vnější i vnitřní žaluzie (kovové), balící fólie (kovové), barely (kovové), bedny (kovové), domovní zvonky (s výjimkou elektrických), dopravní značky (kovové), s výjimkou světelných a mechanických, držadla (kovová), kladky (kovové), jiné než pro stroje, kolečka pro nábytek (kovová), kování pro nábytek (kovové), kovové barely, kovové nádoby na skladování a přepravu, kovové nádoby na stlačený plyn nebo zkapalněný vzduch, krabice z obecných kovů, lešení (kovová), madla (kovová), mříže kovové, nábytkové kování (kovové), pouzdra z obecných kovů, schodiště kovová, schodišťové stupně (kovové), silniční svodidla (kovová), sochy a sošky z obecných kovů, tyče pro kovové zábradlí, zábradlí (kovová), jako části schodišť, žebříky (kovové), příruční pokladny bezpečnostní; (35) maloobchodní služby v oblasti zahradnických produktů, maloobchodní služby v oblasti zahradnického vybavení, velkoobchodní služby v souvislosti se zahradnickým náčiním, maloobchodní prodej zahradnických potřeb, velkoobchodní prodej zahradnických produktů, internetový obchod s výrobky výše uvedenými ve třídě 6, internetový marketing, poradenské služby v oblasti internetového marketingu, služby v oblasti obchodní správy vztahující se k internetovému prodeji, šíření reklamy prostřednictvím internetu, šíření reklamy pro třetí osoby prostřednictvím internetu, propagace zboží a služeb pro třetí osoby prostřednictvím internetu, poskytování zákaznických informací o produktech prostřednictvím internetu, obchodní informační služby dodávané online z počítačové databáze nebo z internetu, služby průzkumu trhu zaměřené na návyky v oblasti používání internetu, obchodní informační služby poskytované prostřednictvím globální počítačové sítě nebo internetu, on-line obchodování, při němž prodejce vystaví výrobky ke dražbě a nabídky se provádí prostřednictvím internetu, komerční informační kanceláře, obchodní nebo podnikatelský průzkum, hospodářské (ekonomické) prognózy, služby týkající se přemísťování provozů nebo podniků, marketingové studie, analýzy nákupních a velkoobchodních cen, průzkum trhu, průzkum veřejného mínění, statistické informace, styky s veřejností, účetnictví, revize účtů (audit), analýzy nákladů, oceňování obchodních podniků, provádění výpisů z účtů, dražby, personální poradenství, posuzování efektivnosti provozu a racionalizace práce, nábor zaměstnanců, psychologické testování pro výběr zaměstnanců, příprava a vyhotovení daňových příznání, příprava mezd a výplatních listin, zprostředkovatelné práce, služby reklamních agentur a propagace jako je zajišťování reklamy on-line v počítačové síti internet, rozhlasové reklamy, televizní reklamy, pronájem reklamní doby v komunikačních médiích, organizování komerčních nebo reklamních výstav a veletrhů, aktualizování a pronájem reklamních materiálů a reklamních ploch, inzerce poštou, předvádění zboží, služby modelek - předvádění pro reklamní účely a podporu prodeje, rozšiřování reklamních materiálů (letáků, prospektů, tisků, vzorků) zákazníkům, venkovní reklama, vydávání reklamních nebo náborových, propagačních a inzertních textů, vylepování plakátů, aranžování výkladů, obchodní vedení uměleckých agentur, obchodní správa hotelů pro třetí osoby, dovozní a vývozní kanceláře, sekretářské služby,

vyřizování telefonních vzkazů a dotazů pro třetí osoby, těsnopis, stenografie, přepisování textů, psaní na stroji, zpracování textů, překlad a systemizace informací do počítačových databází, vedení kartoték a souborů v počítači, vyhledávání dat v počítačových souborech, kopírování nebo rozmnožování (reprodukce) dokumentů, dokladů, fotokopírování, zajišťování předplatného novin a časopisů, pronájem fotokopírovacích a kancelářských strojů a zařízení, pronájem prodejních automatů, dodavatelské služby pro třetí osoby (nákup výrobků a služeb pro jiné podniky); (37) výstavba, poradenské služby ve stavebnictví, hydroizolace (stavebnictví), stavebnictví a demolice staveb, instalace dveří a oken, stavební poradenství, informace o opravách, izolace budov, izolace střech, klempířství, instalace kuchyňského zařízení, malba a nátěr interiérů a exteriérů, montáž lešení, zednické služby, zednictví, pokrývačské služby, instalace a opravy poplašných zařízení proti vloupání, pronájem stavebních strojů a zařízení, výstavba a opravy skladů, betonování, renovace betonu, zakázková stavba domů, montáž prefabrikovaných stavebních prvků, stavební dozor, instalace, údržba a opravy strojů, izolace a těsnění budov, služby broušení, opravy a údržba zahradnického nářadí, oplechování dveří, údržba a opravy trezorů, stavebnictví - provádění staveb včetně jejich změn, udržovacích prací na nich a jejich odstraňování, opravy staveb, restaurování objektů, instalační služby polotovarů a stavebních dílců ve stavebnictví, montování staveb a interiérů, stavebnictví - realizace staveb, rekonstrukce a přestavby budov, stavební poradenství při vybavování, zařízení domů či bytů a jejich stavebních úpravách, stavební dozor, stavební poradenství při stavbách, rekonstrukcích rodinných domů a panelových domů, topenářské, vodoinstalatérské a služby spočívající v montáži, opravách, revizích, rekonstrukci a periodických zkouškách a zkouškách vyhrazených tlakových a topných zařízení, montáž, opravy, revize a zkoušky vyhrazených topných elektrických a plynových zařízení, odstraňování vodních usazenin z topných soustav a chladicích zařízení, zámečnictví (opravy), montáž a oprava elektrických zařízení, instalace a opravy elektronických strojů a přístrojů, kominické služby, oprava a montáž měřidel, montážně stavební práce, stavební řemeslné a údržbářské práce, zejména malířské, lakýrnické a tapetářské, kladení podlah, instalace ve stavebnictví, revize zařízení, stavební sanace, montáž a opravy výtahů, instalace a opravy telefonů, čištění fasád, vnějších povrchů a ploch i interiérů budov, čištění komínů, čištění oken, čištění ulic, provozování a služby autoopraven a autoservisu, jako jsou údržba a opravy motorových vozidel, antikoroziní nátěry pro vozidla, čištění, leštění a mytí automobilů a jiných dopravních prostředků, obnova použitých nebo částečně zničených motorů a strojů, vulkanizace a protektorování pneumatik, pronájem a půjčování stavebních, dopravních a dalších strojů, jako jsou bagry, rypadla, buldozery, jeřáby, silniční zametací stroje, čisticí stroje, opravy pump a čerpadel, deratizace, dezinfekce, hubení škůdců (ne pro zemědělské účely), asfaltování, cestářství (dláždění), důlní těžba, hornictví, povrchová těžba, vrtání studní, služby prádelny a mandlů jako je čištění, praní, žehlení a mandlování šatstva, chemické čištění, údržba, čištění a opravy kožešin, kůže a oděvů z nich, opravy šatstva a obuvi, restaurování nábytku, umělecké truhlářství (opravy), čalounění a čalounické opravy, lakování, glazurování, pískování (čištění), opravy fotografických přístrojů, opravy hodin, ostření a broušení nožů, opravy deštníků.

Třídy výrobků a služeb:

6, 35, 37

(591) Barevná

(730) **3PO INVEST, s.r.o.**, Hôrky 146/32, Kláštor pod Znievom, 03843, SK

(740) **DANĚK & PARTNERS** Advokátní a patentová kancelář, Ing. Dr. Vilém Daněk Ph.D. LL.M., patentový zástupce, Vinohradská 403/17, Praha 2, Vinohrady, 12000

(210) **O-590356**

(220) 22.12.2023

(320) 22.12.2023

(540)

**GARDEON, always ON!**

(592) Slovní

(511) (6) kovové autobusové zastávky, kovové stavební konstrukce, kovové garážové dveře, kovová vrata, železná vrata, kovové háčky na brány, klenby vyrobené z kovových materiálů, kovové konstrukce, kovová oplocení, kovová těsnící víčka, kovová hrazení, kovové závoxy, kovové žaluzie, kovové pruty, kovová okna, kovové nosníky, kovové články pro ploty, přenosné kovové stavby, kovové konstrukce, kovové plotové materiály, kovové sloupky plotů, kovové pletivo k oplocení, oplocení z běžných kovů, kovové závoxy na zamykání bran, hliník, prefabrikované kovové garáže, kovové navíjecí válce na garážová vrata, kovové přístřešky, kovová přístřešky ke skladování, přenosné kovové přístřešky, kovové přístřešky

(stavební konstrukce), přístřešky vyrobené převážně z kovových materiálů, kovové altánky (konstrukce), závěsné kovové svorky, kovové háčky na zavěšení nádobí, kovové stropní závěsné kolejnice, kovové skříně na nářadí, prázdné, kovové schránky na nářadí, dveře (kovové), kovové dveřní klíčky, dveřní kování, okenní kování, bezpečnostní kování, interiérové kování, zámky (kovové), a to visací a zadlabací, s výjimkou elektrických, cylindrické vložky, klíče, zavírače dveří (neelektrické), poštovní schránky (kovové), schránky (bezpečnostní), příruční pokladničky (kovové), schránky na klíče (kovové), dveřní a okenní zarážky (kovové), domovní čísla (kovová), stavěče dveří v rámci této třídy, bezpečnostní řetězy (kovové), čísla a písmena z obecných kovů, s výjimkou tiskařského písma, kroužky na klíče z obecných kovů, dveřní rámy (kovové), kovové dveřní uzávěry, s výjimkou elektrických, dveřní zástrčky, klepadla na dveře, vše z kovu, panty a závěsy (kovové), otevírače dveří s výjimkou elektrických, kabely kovové neelektrické, výplně dveří kovové, zámky pro brašny a tašky (kovové), kontejnerové zámky (kovové), dráty pro antény, neelektrické železné dráty, dráty z obecných kovů, spojky a příchytky kovové pro kabely a roury, stavební materiály kovové a kovové železářské zboží , a to panely, desky, pláty, folie, plechy, trubky, roury, potrubí, lišty, latě, sloupky, trámy, traverzy, příčky, překlady, tyče, výtuhy, výplně, dráty, pletiva, řetězy, háky, háčky, skoby, hřebíky, šrouby a matice, nýty, kroužky, kovové konstrukce stavební, včetně přenosných, formy na lisování plastů (kovové), obecné kovy a jejich slitiny, jako surový materiál nebo polotovary, a to alpaka (nové stříbro), bronz, cín, ferochrom (slitina železa a chromu), feromolybden, ferossilicium, ferotitan, ferowolfram, hafnium (kov), germanium, glucinium, hořčík (magnesium), chrom, indium, kadmium, kobalt (surovina), limonit (železná ruda), měď, mosaz, nikl, niklová mosaz, niob, ocel, olovo, rudy kovové, rudy železné, tantal, titan, vanad, wolfram, zinek, zirkonium, železo, stavební kování, vložky kovové, podlahy a podlahové materiály kovové, dlažby, dláždění, dlaždice, obklady, obkladačky, obložení stěn a zdí, podlahové vlasy, lišty a rohy pro lemování podlah, vše z kovu, prahy dveřní kovové, klenby, kovové krovky, střešní krytiny (kovové), stropní desky (kovové), kovové konstrukce pro bazény, kovové konstrukce pro skleníky, kovové okenní rámy, kovová křídlová okna (vyhlídky), okenice (kovové), markýzy (kovové), okapní žlaby (kovové), okapové roury (kovové), rolety vnější (kovové), vnější i vnitřní žaluzie (kovové), balicí fólie (kovové), barely (kovové), bedny (kovové), domovní zvonky (s výjimkou elektrických), dopravní značky (kovové), s výjimkou světelných a mechanických, držadla (kovová), kladky (kovové), jiné než pro stroje, kolečka pro nábytek (kovová), kování pro nábytek (kovové), kovové barely, kovové nádoby na skladování a přepravu, kovové nádoby na stlačený plyn nebo zkapalněný vzduch, krabice z obecných kovů, lešení (kovová), madla (kovová), mříže kovové, nábytkové kování (kovové), pouzdra z obecných kovů, schodiště kovová, schodišťové stupně (kovové), silniční svodidla (kovová), sochy a sošky z obecných kovů, tyče pro kovové zábradlí, zábradlí (kovová), jako části schodišť, žebříky (kovové), příruční pokladny bezpečnostní; (35) maloobchodní služby v oblasti zahradnických produktů, maloobchodní služby v oblasti zahradnického vybavení, velkoobchodní služby v souvislosti se zahradnickým náčiním, maloobchodní prodej zahradnických potřeb, velkoobchodní prodej zahradnických produktů, internetový obchod s výrobky výše uvedenými ve třídě 6, internetový marketing, poradenské služby v oblasti internetového marketingu, služby v oblasti obchodní správy vztahující se k internetovému prodeji, šíření reklamy prostřednictvím internetu, šíření reklamy pro třetí osoby prostřednictvím internetu, propagace zboží a služeb pro třetí osoby prostřednictvím internetu, poskytování zákaznických informací o produktech prostřednictvím internetu, obchodní informační služby dodávané online z počítačové databáze nebo z internetu, služby průzkumu trhu zaměřené na návyky v oblasti používání internetu, obchodní informační služby poskytované prostřednictvím globální počítačové sítě nebo internetu, on-line obchodování, při němž prodejce vystaví výrobky ke dražbě a nabídka se provádí prostřednictvím internetu, komerční informační kanceláře, obchodní nebo podnikatelský průzkum, hospodářské (ekonomické) prognózy, služby týkající se přemísťování provozů nebo podniků, marketingové studie, analýzy nákupních a velkoobchodních cen, průzkum trhu, průzkum veřejného mínění, statistické informace, styky s veřejností, účetnictví, revize účtů (audit), analýzy nákladů, oceňování obchodních podniků, provádění výpisů z účtů, dražby, personální poradenství, posuzování efektivnosti provozu a racionalizace práce, nábor zaměstnanců, psychologické testování pro výběr zaměstnanců, příprava a vyhotovení daňových přiznání, příprava mezd a výplatních listin, zprostředkovatelské práce, služby reklamních agentur a propagace jako je zajišťování reklamy on-line v počítačové síti internet, rozhlasové reklamy, televizní reklamy, pronájem reklamní doby v komunikačních médiích, organizování komerčních nebo reklamních výstav a veletrhů, aktualizování a pronájem reklamních materiálů a reklamních ploch, inzerce poštu,

předvádění zboží, služby modelek - předvádění pro reklamní účely a podporu prodeje, rozšiřování reklamních materiálů (letáků, prospektů, tisků, vzorků) zákazníkům, venkovní reklama, vydávání reklamních nebo náborových, propagačních a inzertních textů, vylepování plakátů, aranžování výkladů, obchodní vedení uměleckých agentur, obchodní správa hotelů pro třetí osoby, dovozní a vývozní kanceláře, sekretářské služby, vyřizování telefonních vzkazů a dotazů pro třetí osoby, těsnopis, stenografie, přepisování textů, psaní na stroji, zpracování textů, překlad a systemizace informací do počítačových databází, vedení kartoték a souborů v počítači, vyhledávání dat v počítačových souborech, kopírování nebo rozmnožování (reprodukce) dokumentů, dokladů, fotokopírování, zajišťování předplatného novin a časopisů, pronájem fotokopírovačích a kancelářských strojů a zařízení, pronájem prodejních automatů, dodavatelské služby pro třetí osoby (nákup výrobků a služeb pro jiné podniky); (37) výstavba, poradenské služby ve stavebnictví, hydroizolace (stavebnictví), stavebnictví a demolice staveb, instalace dveří a oken, stavební poradenství, informace o opravách, izolace budov, izolace střeš, klempířství, instalace kuchyňského zařízení, malba a nátěr interiérů a exteriérů, montáž lešení, zednické služby, zednictví, pokrývačské služby, instalace a opravy poplašných zařízení proti vloupání, pronájem stavebních strojů a zařízení, výstavba a opravy skladů, betonování, renovace betonu, zakázková stavba domů, montáž prefabrikovaných stavebních prvků, stavební dozor, instalace, údržba a opravy strojů, izolace a těsnění budov, služby broušení, opravy a údržba zahradnického nářadí, oplechování dveří, údržba a opravy trezorů, stavebnictví - provádění staveb včetně jejich změn, udržovacích prací na nich a jejich odstraňování, opravy staveb, restaurování objektů, instalační služby polotovarů a stavebních dílců ve stavebnictví, montování staveb a interiérů, stavebnictví - realizace staveb, rekonstrukce a přestavby budov, stavební poradenství při vybavování, zařizování domů či bytů a jejich stavebních úpravách, stavební dozor, stavební poradenství při stavbách, rekonstrukcích rodinných domů a panelových domů, topenářské, vodoinstalační a služby spočívající v montáži, opravách, revizích, rekonstrukci a periodických zkouškách a zkouškách vyhrazených tlakových a topných zařízení, montáž, opravy, revize a zkoušky vyhrazených topných elektrických a plynových zařízení, odstraňování vodních usazenin z topných soustav a chladicích zařízení, zámečnictví (opravy), montáž a oprava elektrických zařízení, instalace a opravy elektronických strojů a přístrojů, kominické služby, oprava a montáž měřidel, montážně stavební práce, stavební řemeslné a údržbářské práce, zejména malířské, lakýrnické a tapetářské, kladení podlah, instalace ve stavebnictví, revize zařízení, stavební sanace, montáž a opravy výtahů, instalace a opravy telefonů, čištění fasád, vnějších povrchů a ploch i interiérů budov, čištění komínů, čištění oken, čištění ulic, provozování a služby autoopraven a autoservisu, jako jsou údržba a opravy motorových vozidel, antikoroziní nátěry pro vozidla, čištění, leštění a mytí automobilů a jiných dopravních prostředků, obnova použitých nebo částečně zničených motorů a strojů, vulkanizace a protektorování pneumatik, pronájem a půjčování stavebních, dopravních a dalších strojů, jako jsou bagry, rypadla, buldozery, jeřáby, silniční zametací stroje, čisticí stroje, opravy pump a čerpadel, deratizace, dezinfekce, hubení škůdců (ne pro zemědělské účely), asfaltování, cestářství (dláždění), důlní těžba, hornictví, povrchová těžba, vrtní studny, služby prádelen a mandlů jako je čištění, praní, žehlení a mandlování šatstva, chemické čištění, údržba, čištění a opravy kožesin, kůže a oděvů z nich, opravy šatstva a obuvi, restaurování nábytku, umělecké truhlářství (opravy), čalounění a čalounické opravy, lakování, glazurování, pískování (čištění), opravy fotografických přístrojů, opravy hodin, ostření a broušení nožů, opravy deštníků.

Třídy výrobků a služeb:

6, 35, 37

- (730) **3PO INVEST, s.r.o.**, Hôrky 146/32, Kláštor pod Znievom, 03843, SK  
(740) **DANĚK & PARTNERS** Advokátní a patentová kancelář, Ing. Dr. Vilém Daněk Ph.D. LL.M., patentový zástupce, Vinohradská 403/17, Praha 2, Vinohrady, 12000

(210) **O-590371**

(220) 22.12.2023

(320) 22.12.2023

(540)

## **HORSEMENISTAN**

(592) Slovní

(511) (35) kancelářské a administrativní služby, administrativní služby poskytované hotely, služby zprostředkování administrativních zaměstnání, aktualizace reklamních materiálů a textů, analýzy nákladů a cen, cílené zasilání reklamních materiálů, cílený marketing, externí správa společností, fakturace, grafická úprava pro reklamní účely, marketing, propagační

marketing, produktový marketing, finanční marketing, digitální marketing, přímý marketing, partnerský marketing, internetový marketing, referenční marketing, marketingové prognózy, marketingové informace, marketingové služby v oblasti cestování, reklama v oblasti cestovního ruchu a cestování, inzerce pro nábor zaměstnanců, vývoj reklamních konceptů, obchodní průzkum, obchodní správa licencí k výrobkům a službám jiných osob, obchodní zprostředkovatelské služby, reklama on-line, on-line reklama prostřednictvím počítačových komunikačních sítí, plánování schůzek (kancelářské práce), podpora prodeje jiných osob, poradenství ohledně vyhledávání sponzorů, reklamní a propagační služby a související poradenství, poradenství v oboru řízení obchodní činnosti, poradenství pro styk s veřejností, poradenství týkající se komunikačních strategií v oblasti vztahů s veřejností, marketingové poradenství, poradenství v obchodním marketingu, poradenství v oblasti marketingového řízení, poradenství v oblasti obchodní propagace, poradenství v oboru přímého marketingu, obchodní poradenství v oblasti propagační činnosti, poradenství ohledně organizování propagačních kampaní pro firmy, poradenství v oblasti komunikační strategie v reklamě, poradenství v oblasti demografie pro marketingové účely, poradenství týkající se analýzy nákupních zvyklostí spotřebitelů, obchodní poradenství vztahující se ke konzultacím v oboru marketingového řízení, poradenství v oblasti výměnného obchodu, poradenství ohledně kalkulace prodejních objednávek, pomoc v obchodní a podnikatelské činnosti, management a poradenství v oblasti auditů, poradenství týkající se daňového účetnictví, obchodní poradenství vztahující se k účetnictví, poradenství a informace v oblasti účetnictví, zpracování, systematizace a správa dat, řízení lidských zdrojů a náborové služby, obchodní konzultační a poradenské služby, obchodní analýzy, informační služby a průzkumy trhu, pořádání a vedení dražeb, pořádání obchodních prezentací nebo předváděcích akcí, pořádání interaktivních virtuálních aukcí, pořádání expozic pro obchodní a/nebo reklamní účely, pořádání výstav a veletrhů pro obchodní a/nebo reklamní účely, pořádání prezentací pro reklamní účely, pořádání soutěží pro reklamní účely, pořádání a vedení obchodních setkání, pořádání a vedení náborových veletrhů, příprava a pořádání propagačních a/nebo reklamních akcí, příprava a pořádání marketingových akcí, propagace obchodních veletrhů, pořádání propagačních akcí pomocí audiovizuálních médií, poskytování reklamních informací, poskytování informací o obchodních kontaktech, poskytování informací o podnikových a obchodních kontaktech prostřednictvím internetu, poskytování obchodních informací, obchodní prezentace (zajišťování), prezentace zboží a služeb, prezentace zboží k propagačním účelům, prezentace fotografického vybavení pro reklamní účely, prezentace výrobků v komunikačních médiích pro účely maloobchodu, příprava a prezentace audiovizuálních ukávek pro reklamní účely, prezentace firem na internetu a v jiných médiích, prezentace společností a jejich zboží a služeb na internetu, obchodní nebo podnikatelské poradenství (profesionální -), profilování spotřebitelů na obchodní nebo marketingové aktivity, pronájem reklamních billboardů, pronájem prodejních stánků, pronájem reklamního času v kinech, pronájem reklamního času v komunikačních médiích, pronájem reklamního prostoru, času a materiálů, zprostředkovatelské služby v oblasti pronájmu reklamního času a prostoru, pronájem reklamních ploch, předvádění a vystavování zboží, přepis rozhovorů (pro úřední účely), příprava a vyhotovení daňového přiznání a poradenské služby, počítačová příprava výplatních listin, příprava mezd a výplatních listin, psaní reklamních textů, psaní scénářů pro reklamní účely, psaní životopisů pro druhé, bannerová reklama, televizní reklama, reklama (příprava), venkovní reklama, filmová reklama, rozhlasová reklama, reaktivní (ohlasová) reklama, obchodní propagace, reklama na elektronických reklamních tabulích, reklama formou platby za kliknutí (PPC), reklama týkající se dopravy a doručování, reklama v periodikách, brožurách a novinách, reklama na internetu pro třetí osoby, reklama prostřednictvím všech veřejných komunikačních prostředků, řízení obchodní činnosti, řízení obchodní činnosti hotelů, řízení obchodní činnosti bavičů, obchodní administrativa, sestavování katalogů informací pro obchodní či reklamní účely, sestavování statistik, sjednávání obchodních smluv pro třetí strany, služby pro maloobchod nebo velkoobchod s farmaceutickými, veterinárními a sanitárními přípravky a zdravotnickým materiálem, služby spojené s podáváním daňových přiznání, telefonní informační služby, obchodní lobbistické služby, subdodavatelské služby (pomoc v obchodní činnosti), distribuce reklamních materiálů, pronájem propagačních materiálů, distribuce reklamních materiálů poštou, výroba vizuálních reklamních materiálů, vydávání reklamních materiálů on-line, vydávání reklamních materiálů a textů, navrhování, sestavování a výroba reklamních materiálů, šíření reklamních, marketingových a propagačních materiálů, šíření reklamních materiálů na veřejných prostranstvích, účetnictví, vedení počítačové evidence, vyhledávání sponzorů, vydávání inzertních textů, výroba reklamních filmů, propagace série filmů pro třetí



osoby, on-line maloobchodní služby v oblasti nahrané hudby a nahraných filmů s možností stažení, zpracování textu, zprostředkování obchodních informací, zprostředkování obchodů v oblasti propojení možných soukromých investorů s podnikateli, kteří potřebují financování, zprostředkování propagace, zprostředkování reklamy, zprostředkování zaměstnání, služby hotelového managementu (pro třetí osoby), pomoc při řízení obchodní činnosti, poradenství v oblasti komunikačních strategií v reklamě, pořádání módních přehlídek pro reklamní účely, poskytování informací o obchodních kontaktech, poskytování obchodních informací a rad pro spotřebitele ve výběru produktů a služeb, poskytování obchodních informací prostřednictvím webových stránek, poskytování on-line tržiště pro kupující a prodejce zboží a služeb, průzkum veřejného mínění, psychologické testování za účelem výběru zaměstnanců, řízení obchodní činnosti náhradových programů pro jiné osoby, řízení obchodní činnosti nezávislých poskytovatelů služeb, řízení obchodní činnosti sportovců, řízení obchodní činnosti výkonných umělců, řízení obchodních projektů v oblasti stavebních projektů, sjednávání a uzavírání obchodních transakcí pro třetí strany, sjednávání obchodních smluv pro jiné osoby, služby registrace darů, poradenské služby v oblasti řízení telefonních ústředí, služby v oblasti firemní komunikace, služby v oblasti obchodního lobbingu, služby v oblasti vztahů s médií, správa programů pro věrné zákazníky v oblasti osobní letecké dopravy, správa zákaznických věrnostních programů, srovnávání cen, styk s veřejností, vyhotovování výpisů z účtu, vylepování a vyvěšování plakátů, zprostředkování dovozu a vývozu; (39) služby objednávaní cestování, objednávaní míst (cestování), pronájem vozidel na cestování, rezervace lůžek na cestování, agentury na objednávaní cestování, počítačové rezervační služby pro cestování, služby prodeje lístků pro cestování, rezervace místenek pro cestování autobusem, objednávaní prázdninového cestování a zájezdů, služby rezervačních agentur týkající se cestování, rezervační služby týkající se cestování letadlem, zajišťování informací o přepravě a cestování, poskytování on-line informací o cestování, rezervační služby týkající se cestování po moři, rezervační služby týkající se cestování po zemi, rezervační služby pro prázdninové pobyty a cestování, osobní doprava, služby v oblasti rezervace dopravy a cestování, organizování prohlídek pamětihodností a okružních jízd, doprava a přeprava, služby cestovních průvodců, služby v oblasti cestovního ruchu, služby týkající se cestovních itinerářů, zařizování cestovních víz, pasů a cestovních dokladů pro osoby cestující do zahraničí, koordinování cestovních příprav pro jednotlivce a skupiny, cestovní kurýrní služby, poskytování turistických cestovních informací, rezervace cestovních míst, cestovní konzultační a informační služby, poskytování cestovních informací prostřednictvím počítače, poskytování informací o cestovních trasách, poradenství pro plánování cestovních tras, pořádání turistických výletů, pořádání vyhlídkových jízd, pořádání prohlídek měst, pořádání a organizování zájezdů, organizování a pořádání výletů a cest, autobusová doprava, dálková autobusová doprava, automobilová doprava, doprava, pozemní doprava, silniční doprava, doprava zboží, doprava vozidel, nákladní doprava, osobní doprava, náklad (doprava zboží), nákladní kamionová doprava, doprava a doručování zboží, dodávka vody, dodávka zboží, doprava při prohlídkách památek, doprovázení cestujících, skladování, logistika v dopravě, nakládka a vykládka, odtahové služby pro vozidla, odtahové služby pro komerční vozidla, pilotování civilních dronů, pilotáž, parkování automobilů, pořádání zábavních plaveb, poskytování silničních a dopravních informací, přeprava cestujících, pozemní přeprava cestujících, přeprava zavazadel cestujících, automobilová přeprava cestujících, silniční přeprava cestujících, pronájem autobusů, pronájem automobilů, pronájem nákladních automobilů, pronájem vozidel, pronájem skladů (skladovacích prostor), pronájem střešních nosičů na automobily, pronájem motorových vozidel, pronájem částí vozidel, pronájem vozidel cestujícím, smluvní pronájem vozidel, pronájem silničních vozidel, pronájem rekreačních vozidel, pronájem motorových silničních vozidel, provoz skladů, rezervace autobusové dopravy, rezervace míst pro různé druhy dopravy, služby v oblasti rezervace a objednávaní dopravy, rezervace dopravy přes globální počítačové sítě, plánování a rezervace cest a dopravy, elektronickými prostředky, rezervace místenek, služby v oblasti sdílení osobních automobilů, sdílení automobilů, služby řidičů, služby spolujízdy, vykládka nákladu, uskladnění zboží, doprava a uskladnění zboží, služby uskladnění zboží ve skladištích, záchranné služby (doprava), zprostředkování dopravy cestujících, zprostředkování nákladní dopravy, zprostředkování dopravy na dovolenou, zprostředkování přepravy a dopravy, zprostředkování dopravy pro obchodní uživatele, poskytování informací o zprostředkování lodní dopravy, zprostředkování přepravy, zprostředkování přepravy zboží, zprostředkování automobilové přepravy cestujících, služby osobního turistického průvodce, doručování balíků, letecká doprava, lodní doprava, lodní trajektová doprava, námořní doprava, navigační služby pro řidiče při cestování, odtahové služby při poruše

vozidla, organizace dopravy pro zájezdy, poskytování dopravních informací, přeprava cenin s ostrahou, přeprava cestujících, přeprava nábytku, pronájem navigačních systémů, sběr recyklovatelných výrobků (doprava), zprostředkování cestovních víz a cestovních dokladů pro osoby cestující do zahraničí, zprostředkování námořní dopravy; (41) služby v oblasti vzdělávání, zábavy a sportu, školící služby v oblasti maloobchodního marketingu, služby v oblasti přednášek vztahujících se k marketingovým dovednostem, školící kurzy strategického plánování v oblasti reklamy, propagace, marketingu a obchodu, vydávání informačních příruček vztahujících se k cestování, služby vydávání cestovních průvodců, příprava a organizace vzdělávacích kurzů v oblasti cestovního ruchu, vydavatelské poradenství, organizování a pořádání výstav pro kulturní nebo vzdělávací účely, organizování, pořádání a vedení soutěží, organizování, pořádání a vedení seminářů, pořádání představení, pořádání turnajů, pořádání loterií, pořádání plesů, pořádání, organizování a vedení her, pořádání výcvikových kurzů, pořádání hudebních představení, pořádání rekreačních akcí (sport a zábava), pořádání telefonických soutěží, pořádání sportovních kurzů, pořádání zábavných show, pořádání nenáročné zábavy, pořádání a vedení kolokvií, pořádání vzdělávacích setkání, pořádání skupinových rekreačních činností, školení (pořádání a řízení), pořádání navazujících vzdělávacích seminářů, pořádání, vedení a organizování sympozií, pořádání estrád (služby impresária), pořádání technických instruktážních kurzů, pořádání a uvádění koncertů, pořádání zábavných scénických představení, pořádání a vedení sjezdů (školení), pořádání a vedení přednášek, pořádání soutěží prostřednictvím internetu, pořádání prezentací pro vzdělávací, zábavní nebo kulturní účely, pořádání expozic pro školící účely, pořádání festivalů pro školící účely, pořádání instruktážních kurzů pro turisty, pořádání expozic pro kulturní účely, pořádání seminářů zaměřených na reklamu, pořádání a vedení vzdělávacích konferencí, pořádání seminářů pro rekreační účely, pořádání konferencí pro rekreační účely, pořádání seminářů v oblasti zábavy, pořádání loterií pro třetí osoby, pořádání konferencí v oblasti zábavy, pořádání kongresů pro obchodní, kulturní nebo rekreační účely, pořádání konferencí v oblasti podnikání, pořádání seminářů zaměřených na vzdělávání, pořádání festivalů pro zábavní a kulturní účely, pořádání výstav pro zábavní nebo rekreační účely, pořádání vzdělávacích zájezdů s průvodcem, pořádání zájezdů pro školící účely, organizování a pořádání vzdělávacích trhů, příprava a pořádání vzdělávacích kurzů, příprava a pořádání vzdělávacích seminářů, příprava a pořádání kulturních aktivit, příprava a pořádání zábavných akcí a aktivit, příprava a pořádání hudebních koncertů, pořádání, vedení a organizování konferencí, pořádání, vedení a organizování a uvádění koncertů, pořádání a vedení školících kurzů, pořádání a vedení výukových programů, pořádání, vedení a organizování kongresů, pořádání odborných workshoptů a výukových kurzů, pořádání výukových kurzů ve vzdělávacích institucích, pořádání předváděcích akcí pro kulturní a/nebo zábavní účely, pořádání seminářů zaměřených na kulturní aktivity, příprava a pořádání živých zábavních akcí, pořádání vzdělávacích aktivit pro letní tábory, audiovizuální ukázkové prezentace, prezentace videofilmů, prezentace hudebních vystoupení, prezentace soundtracků k videofilmům, služby muzeí (prezentace, výstavy), prezentace živých zábavních představení, organizování a prezentace živých vystoupení, psaní textů (s výjimkou reklamních), psaní scénářů (s výjimkou reklamních), psaní filmových scénářů, vydávání divadelních scénářů, vydávání textů (s výjimkou reklamních), vydávání tiskovin (s výjimkou reklamních), elektronické vydávání textů a tiskárenských výrobků na internetu (s výjimkou reklamních), vydávání tiskárenských výrobků v elektronické podobě (s výjimkou reklamních), vydávání plakátů, zvuková, obrazová a multimediální produkce a fotografie, výroba naučných filmů, produkce filmů a videa, redakční zpracování fotografických filmů, úprava a střih filmů, výroba show, produkce filmů ve studiích, produkce filmů ke vzdělávacím nebo zábavním účelům, výroba filmů (s výjimkou reklamních), postprodukční editační služby v oblasti hudby, videa a filmu, produkce filmů pro televizi a kino, režisérské filmů (s výjimkou reklamních), akademie (vzdělávání), dábíng, dálkové vzdělávání, dálkové kurzy, divadelní představení, produkce divadelních představení, režie divadelních představení, elektronické publikování, hudební produkce, produkce hudebních videí, klubové služby (zábava nebo vzdělávání), kulturní služby, kulturní aktivity, obrazové zpravodajství, on-line vydávání elektronických knih a časopisů, organizování zábavních a kulturních akcí, zábavní služby ve formě organizování společenských zábavních akcí, plánování a organizace večírků (zábava), poskytování elektronických publikací bez možnosti stažení, poskytování filmů bez možnosti stažení, poskytování zábavních služeb prostřednictvím kinematografických filmů, poskytování hudby on-line bez možnosti stažení, poskytování filmů a televizních programů bez možnosti stažení prostřednictvím placené televize, poskytování televizních programů bez možnosti stažení

prostřednictvím přenosu videa na objednávku, poskytování multimediálních zábavních programů prostřednictvím televizních, širokopásmových, bezdrátových a on-line služeb, poskytování informací týkajících se zábavy prostřednictvím televizních, širokopásmových, bezdrátových a on-line služeb, provozování rekreačních zařízení v rámci této třídy, předávání know-how (odborné vzdělávání), předprodej vstupenek na zábavní akce, služby on-line předprodeje vstupenek pro zábavní účely, předvádění živých vystoupení, překladatelské a tlumočnické služby, psaní a skládání písní, režie hudebních představení, televizní a rozhlasová zábava, rozhlasová zábava šířená pomocí internetu, skládání hudby, skládání hudby pro třetí osoby, služby baviče, služby nahrávacího, filmového, video a televizního studia, služby reportérů (zpravodajství), služby zvukových techniků na akce, služby pořizování zvukových, filmových, video a televizních nahrávek, služby nahrávacích studií pro výrobu zvukových disků, soukromá výuka, školení, koučink (školení), školní vzdělávání, turistické prohlídky s průvodcem, vydávání instruktážních knih, vydávání vzdělávacích knih, vydávání časopisů, vydávání hudebních knih, publikování a vydávání knih, vydávání periodik a knih v elektronické formě, vydávání elektronických knih a periodik na internetu, konzultační služby vztahující se k vydávání knih, vydávání knih vztahujících se k televizním programům, vydávání vzdělávacích textů, vydávání elektronických textů, příprava a výroba televizních a rozhlasových programů, uvádění rozhlasových programů, výroba vzdělávacích nebo zábavních televizních programů, výroba zábavy v podobě televizních seriálů, výuka, hudební zábava, filmová zábava, audio zábava, služby fanklubů (zábava), zábava formou koncertů, divadelní zábava, elektronické publikování (DTP), filmová distribuce, filmové projekce, fotografování, fotografování na mikrofilm, kaligrafické služby, kurzy, kulturní nebo náboženská výchova, nahrávání videokazet, obrazové zpravodajství, organizování zábavních akcí, poradenství pro volbu povolání (v oblasti vzdělávání nebo školení), pořádání a vedení osobních vzdělávacích fór, pořádání a vedení workshopů (školení), pořádání loterií, pořádání módních přehlídek pro zábavu, pořádání plesů, pořádání soutěží (vzdělávacích nebo zábavních), pořádání sportovních soutěží, poskytování elektronických publikací on-line bez možnosti stažení, poskytování filmů prostřednictvím videa na objednávku bez možnosti stažení, poskytování her on-line z počítačové sítě, poskytování hudby on-line bez možnosti stažení, poskytování informací v oblasti vzdělávání, poskytování informací v oblasti zábavy, poskytování informací v oblasti rekreačních aktivit, poskytování videí on-line bez možnosti stažení, praktický výcvik (předvádění), prázdninové tábory (zábava), produkce estrád, profesní rekvalifikace, pronájem audiozařízení, pronájem dekorací (na představení), pronájem divadelních dekorací, pronájem kinematografických přístrojů, pronájem osvětlovacích zařízení pro divadelní scény či televizní studia, pronájem rozhlasových a televizních přijímačů, pronájem uměleckých děl, pronájem videokamer, pronájem videorekordérů, provozování sportovních zařízení, půjčování audionahrávek, půjčování filmů, půjčování herního vybavení, půjčování hraček, půjčování sportovního vybavení (s výjimkou vozidel), půjčování videokazet, služby filmového studia, služby grafické úpravy (nikoliv k reklamním účelům), služby klubů zdraví (zdravotní a kondiční cvičení), služby v oblasti osvětlení akcí, služby v oblasti střihu videa na akce, sportovní tábory, titulování, tlumočení znakové řeči, úprava videokazet, vedení kurzů kondičního cvičení, vedení túr s horským průvodcem; (43) hotelové restaurační služby, zprostředkování hotelového ubytování, klubové služby (poskytování jídla a nápojů), prázdninové tábory (ubytování), hotely, ubytovny a penziony, prázdninové a turistické ubytování, rezervace turistického ubytování, bary, bufety, hotelové služby pro prioritní zákazníky, služby agentur pro rezervaci hotelového ubytování, poskytování rezervace pokojů a hotelové rezervační služby, jídelny, samoobslužné jídelny, kavárny, pronájem jednacích místností, pronájem přechodného ubytování, pronájem přenosných staveb, pronájem stanů, pronájem velkých stanů, pronájem židlí, stolů, ubrusů, skleněného nádobí, provozování kempů, restaurace, rezervace přechodného ubytování, rezervace ubytování v penzionech, rezervace ubytování v hotelech, rezervace dočasného ubytování prostřednictvím internetu, služby osobního šéfkuchaře, služby recepce pro přechodné ubytování (správa odjezdů a příjezdů), služby ubytovací kanceláře, služby ubytovací kanceláře (hotely, penziony), turistické ubytovny, zajištění stravování, pronájem zásobníků na pitnou vodu, samoobslužné jídelny.

Třídy výrobků a služeb:  
35, 39, 41, 43

(730) **Drdová Lucie**, Renneská třída 418/43, Brno, Štýřice, 63900, CZ

(210) **O-590381**  
(220) 25.12.2023  
(320) 25.12.2023  
(540)



(593) Obrazová  
(511) (6) klempířské materiály pro stavebnictví kovové, kovové stavební a konstrukční materiály a prvky, kovové železářské zboží, kovové dveře, vrata, okna a okenní kryty, přemístitelné kovové konstrukce a kovové stavby, kovové kominové části a prvky, kovové stropní konstrukce, střešní krytiny kovové, kovové zárubně, kovy listkové a práškové pro stavebnictví, kovové stavební materiály, výrobky a konstrukce, plechy, kovové střešní konstrukce a kovové střešní krytiny, kompletní kovové střešní systémy včetně oplechování a doplňků, kovový okapový systém přírodní i lakovaný, nářadí, spojovací materiál a další potřeby pro montáž střešních krytin, kovové krovy, krokve, traverzy, jekly, nosníky, kovová lešení, kovová schodiště, schody a stupně, kovové potřeby klempířské, kovové stavební profily a výtuzze, svařované trubky, kovové markýzy, kovové parapety; (35) reklama, marketing, velkoobchodní a maloobchodní prodej střešních a střešních krytin; (37) stavební činnost, příprava a realizace staveb, stavebních izolací a střešních konstrukcí, izolační konstrukce, montáž střešních krovů, izolace budov, pokrývačské služby, tesařské a truhlářské služby, poradenské služby ve stavebnictví, zednické služby, antikorozní úprava, aplikace omítky na budovy, demontáž střešních, dláždění a obkládání, hydroizolace [stavebnictví], instalace dveří a oken, instalace střešních, podlahových povrchů pro obložení a pokrytí, realizace inženýrských staveb, rekonstrukce interiérů budov, renovace a opravy budov, renovace střešních, sklenářské služby, instalace, montáž, údržba a opravy skel, oken a žaluzií, služby týkající se oprav stěnových obkladů, stavba přiček, stavebnictví a opravy budov, údržba budov, údržba a opravy střešních okapů vrstvení podlah, výstavba podlah, výškové práce na budovách, zastropení, zavedení izolace dutin ve stěnách.

Třídy výrobků a služeb:

6, 35, 37

(730) **STŘECHY ČR s.r.o.**, Lokšany 650, Břežnice, 26272, CZ  
(740) **AB PARTNERS** advokátní kancelář s.r.o., Mgr. Petr Bílý LL.M., advokát, Dřevná 382/2, Praha 2, Nové Město, 12800

(210) **O-590382**  
(220) 25.12.2023  
(320) 25.12.2023  
(540)



(593) Obrazová  
(511) (6) klempířské materiály pro stavebnictví kovové, kovové stavební a konstrukční materiály a prvky, kovové železářské zboží, kovové dveře, vrata, okna a okenní kryty, přemístitelné kovové konstrukce a kovové stavby, kovové kominové části a prvky, kovové stropní konstrukce, střešní krytiny kovové, kovové zárubně, kovy listkové a práškové pro stavebnictví, kovové stavební materiály, výrobky a konstrukce, plechy, kovové střešní konstrukce a kovové střešní krytiny, kompletní kovové střešní systémy včetně oplechování a doplňků, kovový okapový systém přírodní i lakovaný,

nařadí, spojovací materiál a další potřeby pro montáž střešních krytin, kovové krovy, krokve, traverzy, jekly, nosníky, kovová lešení, kovová schodiště, schody a stupně, kovové potřeby klempířské, kovové stavební profily a výztuže, svařované trubky, kovové markýzy, kovové parapety; (35) reklama, marketing, velkoobchodní a maloobchodní prodej střešních krytin; (37) stavební činnost, příprava a realizace staveb, stavebních izolací a střešních konstrukcí, izolační konstrukce, montáž střešních krovů, izolace budov, pokrývačské služby, tesařské a truhlářské služby, poradenské služby ve stavebnictví, zednické služby, antikorozní úprava, aplikace omítky na budovy, demontáž střešních, dláždění a obkládání, hydroizolace [stavebnictví], instalace dveří a oken, instalace střešních oken, izolace střešních, klempířské a sklenářské služby, konzultace v oblasti stavitelství a stavebnictví, montáž dveří a oken, montáž lešení, montáž střešních krovů, obkladačské služby, opravy budov poškozených ptáky, opravy střešních, pokrývačské služby (práce), příprava podlahových povrchů pro obložení a pokrytí, realizace inženýrských staveb, rekonstrukce interiérů budov, renovace a opravy budov, renovace střešních, sklenářské služby, instalace, montáž, údržba a opravy skel, oken a žaluzií, služby týkající se oprav stěnových obkladů, stavba příček, stavebnictví a opravy budov, údržba budov, údržba a opravy střešních okapů vrstvení podlah, výstavba podlah, výškové práce na budovách, zastropení, zavedení izolace dutin ve stěnách.

Třídy výrobků a služeb:  
6, 35, 37

- (730) **STŘECHY ČR s.r.o.**, Lokšany 650, Březnice, 26272, CZ  
(740) AB PARTNERS advokátní kancelář s.r.o., Mgr. Petr Bílý LL.M., advokát, Dřevná 382/2, Praha 2, Nové Město, 12800

- (210) **O-590431**  
(220) 28.12.2023  
(320) 28.12.2023  
(540)

**DAHACI**

- (593) Obrazová  
(511) (11) elektrické a elektronické instalace pro přívod, resp. nasávání, proudění, větrání, čištění, úpravu, ohřev a ochlazování vzduchu, zejména přenosné a průmyslové větráky, klimatizační zařízení a instalace pro průmyslové a domácí užití, instalace (systémy) pro horkovzdušné vytápění pro průmyslové a domácí užití, instalace (systémy) pro sání a rozvod vzduchu.

Třídy výrobků a služeb:  
11

- (591) Barevná  
(730) **General Climate DOO Novi Sad**, Zheleznichka 13, Novi Sad, 21 000, RS  
(740) C|K|T ČERVENKA TURKOVÁ & PARTNERS Advokátní, patentová a známková kancelář, Mgr. Radka Červenková, advokátka, Anny Letenské 34/7, Praha 2, Vinohrady, 12000

- (210) **O-590432**  
(220) 28.12.2023  
(320) 28.12.2023  
(540)

**DOTSEN**

- (593) Obrazová  
(511) (11) elektrické a elektronické instalace pro přívod, resp. nasávání, proudění, větrání, čištění, úpravu, ohřev a ochlazování vzduchu, zejména přenosné a průmyslové větráky, klimatizační zařízení a instalace pro průmyslové a

domácí užití, instalace (systémy) pro horkovzdušné vytápění pro průmyslové a domácí užití, instalace (systémy) pro sání a rozvod vzduchu.

Třídy výrobků a služeb:  
11

- (591) Barevná  
(730) **General Climate DOO Novi Sad**, Zheleznichka 13, Novi Sad, 21 000, RS  
(740) C|K|T ČERVENKA TURKOVÁ & PARTNERS Advokátní, patentová a známková kancelář, Mgr. Radka Červenková, advokátka, Anny Letenské 34/7, Praha 2, Vinohrady, 12000

- (210) **O-590433**  
(220) 28.12.2023  
(320) 28.12.2023  
(540)

**REYTEN**

- (593) Obrazová  
(511) (11) elektrické a elektronické instalace pro přívod, resp. nasávání, proudění, větrání, čištění, úpravu, ohřev a ochlazování vzduchu, zejména přenosné a průmyslové větráky, klimatizační zařízení a instalace pro průmyslové a domácí užití, instalace (systémy) pro horkovzdušné vytápění pro průmyslové a domácí užití, instalace (systémy) pro sání a rozvod vzduchu.

Třídy výrobků a služeb:  
11

- (591) Barevná  
(730) **General Climate DOO Novi Sad**, Zheleznichka 13, Novi Sad, 21 000, RS  
(740) C|K|T ČERVENKA TURKOVÁ & PARTNERS Advokátní, patentová a známková kancelář, Mgr. Radka Červenková, advokátka, Anny Letenské 34/7, Praha 2, Vinohrady, 12000

- (210) **O-590513**  
(220) 04.01.2024  
(320) 04.01.2024  
(540)

**GONARTHRONE**

- (592) Slovní  
(511) (10) zařízení pro léčbu pohybového aparátu, nízkofrekvenční přístroje pro elektroterapii, masážní přístroje a zařízení na hluboké prohřátí.

Třídy výrobků a služeb:  
10

- (730) **Meditrade, spol. s r.o.**, Zrzavého 1705/2a, Praha 6, Řepy, 16300, CZ

- (210) **O-590515**  
(220) 04.01.2024  
(320) 04.01.2024  
(540)

**TRI-TRAC**

- (592) Slovní  
(511) (10) zařízení pro léčbu pohybového aparátu, ortopedická fixační zařízení.

Třídy výrobků a služeb:  
10

- (730) **Meditrade, spol. s r.o.**, Zrzavého 1705/2a, Praha 6, Řepy, 16300, CZ

(210) **O-590520**  
(220) 04.01.2024  
(320) 04.01.2024  
(540)



(593) Obrazová  
(511) (10) zařízení pro léčbu pohybového aparátu, nízkofrekvenční přístroje pro elektroterapii; (44) zdravotní poradenství.  
Třídy výrobků a služeb:  
10, 44  
(591) Barevná  
(730) **Meditrade, spol. s r.o.**, Zrzavého 1705/2a, Praha 6, Řepy, 16300, CZ

(210) **O-590537**  
(220) 05.01.2024  
(320) 05.01.2024  
(540)

## SYPET

(592) Slovní  
(511) (1) chemické přípravky pro zkvalitnění půdy, zemina a substráty pro pěstování rostlin, pěšební zátěžový substrát pro rekultivaci, hnojiva pro půdu, chemické prostředky pro zemědělství a lesnictví; (19) nekovové stavební materiály, nekovové materiály pro zpevnění terénu; (37) stavební služby, zpevňování terénu, stavební činnosti pro rekultivace terénu, asanace skládek, rekultivace skládek; (44) zemědělské, zahradnické a lesnické služby.  
Třídy výrobků a služeb:  
1, 19, 37, 44  
(730) **Kocour Jindřich**, č. p. 279, Kotvrdovice, 67907, CZ

(210) **O-590615**  
(220) 09.01.2024  
(320) 09.01.2024  
(540)

## Kingston & Hamilton

(592) Slovní  
(511) (36) činnost realitní kanceláře, pronájem nemovitostí, pozemků a kanceláří, pronájem bytových a nebytových prostor, zprostředkování nákupu a prodeje nemovitostí, oceňování a odhady nemovitostí v rámci této třídy, zprostředkování nemovitostí, pronájem bytů, pronájem nájemních a činžovních domů, pojištění, služby finanční, služby peněžní, služby nemovitostní, služby financování nemovitostí, investiční služby, hypoteční bankovníctví, provozování zastaváren, financování nákupu zařízení pro zpracování dat na leasing, finance a peněžní operace v rámci této třídy, finanční poradenství, daňové poradenství, kapitálové investice, financování fúzí a akvizic, poradenství a zprostředkování pojišťovnictví, úvěrování zboží, obchodní nákupu, úvěrové poradenství, obstaravatelsví v rámci komplementace finančních služeb, ubytovací kanceláře (pronájem bytů), správa a údržba nemovitostí, investorská činnost ve stavebnictví, financování formou koupě na splátky; (42) počítačové programování v oblasti architektury, služby poskytující zobrazení nemovitostí v počítačovém programu, počítačem podporované projektování budov, architektura, architektonické poradenství, geologické a kartografické práce, vědecké a technologické služby, průmyslové analýzy, plánování městské výstavby, stavební projekce, studie technických projektů, expertizy, vědecké a počítačové analýzy, grafický design, umělecký design, oděvní návrhářství, interiérová výzdoba (navrhování), design obalů a dárkových balení výrobků, navrhování obalů, vývoj a výzkum nových výrobků, zkoušení textilu, technické dozory, počítačové programování, tvorba software, instalace a aktualizace a kopírování počítačových programů, pronájem počítačového software, výroba a správa webových stránek pro

třetí osoby, obnova počítačových dat, pronájem počítačů, zkoušky materiálů, tvorba a analýza počítačových systémů, poradenské služby v oblasti počítačového hardware, převod dat a dokumentů z fyzických nosičů na elektronické nosiče, převod dat a počítačových programů (s výjimkou fyzického převodu), kalibrování, kontrola kvality, inženýrské práce, výzkum fyzikální a chemický a biologický, bakteriologický výzkum, geodézie, geologické expertizy, geologický průzkum a výzkum, výzkum v oblasti kosmetiky, výzkum v oboru strojírenství, ověřování pravosti uměleckých děl, poradenství o ochraně životního prostředí, meteorologické informace; (45) právní služby v oblasti nemovitostí, právní služby v oblasti fúzí a akvizic, odborné poradenské služby vztahující se k ochraně duševního vlastnictví, právní poradenství a zastupování, právní poradenství v licencích, právní služby při ochraně know-how, bezpečnostní služby na ochranu majetku a osob, ostraha objektů a osob, služby detektivní kanceláře, doprovod osob, služby osobních strážců, záchranné služby, otevírání bezpečnostních zámek, monitorování bezpečnostních a poplašných zařízení, poradenství v oblasti bezpečnosti, pořádková služba, poskytování práva užití software (právní služby).

Třídy výrobků a služeb:  
36, 42, 45

(730) **Kingston & Hamilton s.r.o.**, V jámě 699/1, Praha 1, Nové Město, 11000, CZ  
(740) JUDr. Anna Daňková LL.M., advokát, Vinohradská 403/17, Praha 2, Vinohrady, 12000

(210) **O-590619**  
(220) 09.01.2024  
(320) 09.01.2024  
(540)

## ÚSI

(592) Slovní  
(511) (16) tištěné publikace; (35) oceňování podniků; (36) oceňování nemovitostí, movitého majetku, strojů, zařízení a motorových vozidel; (41) výuka a vzdělávání v oborech soudního znalectví, vydavatelská a nakladatelská činnost; (42) zpracování znaleckých posudků v oboru dopravy, elektroniky, elektrotechniky, energetiky, ekonomiky, hutnictví, stavebnictví, strojírenství a vodního hospodářství, vědecké služby v oborech analýza dopravních nehod.  
Třídy výrobků a služeb:  
16, 35, 36, 41, 42  
(730) **Vysoké učení technické v Brně**, Antonínská 548/1, Brno, Veverí, 60200, CZ  
(740) Kania, Sedlák, Smola, s.r.o., Mendlovo náměstí 907/1a, Brno, Staré Brno, 60300

(210) **O-590623**  
(220) 09.01.2024  
(320) 09.01.2024  
(540)



(593) Obrazová  
(511) (16) vzdělávací publikace; (35) pomoc v obchodní a podnikatelské činnosti, management a administrativní služby, maloobchodní služby v souvislosti s elektronickými publikacemi s možností stažení, obchodní poradenství vztahující se k franchisingu, zprostředkování obchodů s výše uvedenými výrobky ve tř. 16; (36) oceňování duševního vlastnictví; (41) vzdělávací a školicí služby, tlumočnické a překladatelské služby, pořádání, vedení a organizování seminářů; (45) mediace (smírné řešení sporů), poradenství v oblasti duševního vlastnictví, správa duševního vlastnictví, licence k právům duševního vlastnictví, poskytování informací v oblasti duševního vlastnictví, výzkum v oblasti duševního vlastnictví, služby v oblasti duševního vlastnictví, prosazování práv na duševní vlastnictví, ochrana autorských práv, poradenství týkající se ochrany autorských práv, správa autorských práv.

Třídy výrobků a služeb:  
16, 35, 36, 41, 45

- (591) Barevná  
(730) **Karabec David JUDr., MPA, LL.M.**, Na spojce 610/6, Praha 10, Vršovice, 10100, CZ

- (210) **O-590648**  
(220) 11.01.2024  
(320) 11.01.2024  
(540)



- (593) Obrazová  
(511) (30) káva, instantní káva, ledová káva, mletá káva, nepražená káva, vařená káva, ochucená káva, zrnková káva, káva bez kofeinu, káva s čokoládou, hotová káva a kávové nápoje, káva (pražená, v prášku, granulovaná nebo v nápojích), ledový čaj, nápoje na bázi čaje, nápoje na bázi kávy, nápoje na bázi kakaa, nápoje na bázi čokolády, ledové nápoje na bázi kakaa, ledové nápoje na bázi kávy, espresso, cappuccino; (35) marketing, maloobchodní prodej kávy, velkoobchodní prodej kávy, obchodní propagace, reklama, služby navrhování obchodních značek (reklama a propagace), nábor zaměstnanců a personálu, řízení obchodní činnosti, analýza nákladů a cen; (43) služby kaváren.

Třídy výrobků a služeb:  
30, 35, 43

- (591) Barevná  
(730) **Advocatus, s.r.o.**, Sokola Tůmy 743/16, Ostrava, Mariánské Hory, 70900, CZ  
(740) **Jansa, Mokrý, Otevřel & partneři s.r.o.**, advokátní kancelář, Mgr. et Mgr. Petr Malíš, advokát, Sokola Tůmy 743/16, Ostrava, Mariánské Hory, 70900

- (210) **O-590672**  
(220) 11.01.2024  
(320) 11.01.2024  
(540)



- (593) Obrazová  
(511) (35) maloobchod a velkoobchod s pokrývkami hlavy, oděvy a obuví; (39) služby v oblasti cestování a osobní doprava; (43) poskytování jídla a nápojů.

Třídy výrobků a služeb:  
35, 39, 43

- (730) **MOMOJA GROUP s.r.o.**, Strnadových 1008/7, Praha 9, Vysočany, 19000, CZ  
(740) **JUDr. Pavlína Vanická**, advokát, Kašparovo náměstí 2271/5, Praha 8, Libeň, 18000

- (210) **O-590678**  
(220) 11.01.2024  
(320) 11.01.2024  
(540)

## DERMALAC

- (592) Slovní  
(511) (5) veterinární léčiva, veterinární léčebné prostředky, vitamínové a potravinové doplňky pro veterinární účely.

Třídy výrobků a služeb:  
5

- (730) **Gebauer Karel RNDr.**, Dubec 38, Třemešné, 34806, CZ  
(740) **Ing. Zdeněk Kučera**, Dlouhá 207, Slušovice, 76315

- (210) **O-590686**  
(220) 12.01.2024  
(320) 12.01.2024  
(540)

## SENFIELD

- (592) Slovní  
(511) (35) obchodní nebo podnikatelské informace, poradenská činnost v oblasti podnikání, pronájem kancelářských strojů, zařízení a potřeb, obchodní správa hotelů, apartmánů, kempů, resortů, aparthotelů, zařízení určených k dovolené, relaxaci a vyžití pro jiné, řízení obchodní činnosti hotelů, dovozní a vývozní kancelář, činnost účetních poradců, správa zákaznických věrnostních programů, externí správa společností, vyhledávání dat v počítačových souborech pro třetí osoby, zejména v oblasti cestovního ruchu, ekonomická a administrativní činnost, vyúčtování tržeb za majetek, administrativní služby, analýza nákladů a cen, cílené zaslání reklamních materiálů, cílený marketing, fakturace, grafická úprava pro reklamní účely, influencer marketing, obchodní lobbistické služby, administrativní zpracování objednávek, aktualizace a údržba dat v počítačových databázích, aktualizace reklamních materiálů, marketing, obchodní průzkum, obchodní zprostředkovatelské služby, oceňování podniků, online reklama v počítačové síti, plánování schůzek (kancelářské práce), podpora prodeje pro jiné osoby, pomoc při řízení obchodní činnosti, pomoc při řízení obchodních či průmyslových podniků, poradenské služby pro obchodní vedení, poradenství v oblasti komunikační strategie při styku s veřejností, poradenství v oblasti komunikační strategie v reklamě, poradenství v oblasti řízení a organizace podniku, poradenství v oblasti řízení lidských zdrojů, poradenství v oblasti řízení obchodní činnosti, pořádání výstav pro obchodní či reklamní účely, poskytování informací o obchodních kontaktech, poskytování obchodních informací a rady pro spotřebitele ve výběru produktů a služeb, poskytování obchodních informací prostřednictvím webových stránek, poskytování služeb průzkumu trhu, PPC reklama, profesionální obchodní poradenství, profilování spotřebitele pro komerční nebo marketingové aktivity, propagace, propagace výrobků a služeb prostřednictvím sponzorování sportovních akcí, provádění podnikových auditů, průzkum trhu, průzkum veřejného mínění, reklama, rozhlasová reklama, řízení obchodní činnosti náhradových programů pro jiné osoby, řízení obchodní činnosti nezávislých poskytovatelů služeb, řízení obchodních projektů v oblasti stavebních projektů, příprava studií výnosnosti podnikání, reklama za účelem vytvoření identity značky pro jiné osoby, sběr údajů do počítačových databází, sestavování katalogů informací pro obchodní či reklamní účely, služby zpracování dat (kancelářské práce), styk s veřejností, subdodavatelské služby (pomoc v obchodní činnosti), účetnictví, vyhledávání sponzorů, vyhotovování hospodářských prognóz, vyhotovování výpisů z účtu, vývoj marketingových konceptů, vývoj reklamních konceptů, zprostředkování obchodních informací, sjednávání a uzavírání obchodních transakcí pro třetí strany, zprostředkování obchodů vztahující se k propojování různých odborníků se zákazníky, služby v oblasti firemní komunikace, srovnávání cen, vedení počítačové evidence, venkovní reklama, vyhledávání potenciálních zákazníků pro jiné osoby, vyhledávání údajů v počítačových souborech pro jiné osoby, zprostředkování obchodů v oblasti propojení možných soukromých investorů s podnikateli, kteří potřebují financování; (36) provozování realitní kanceláře, realitní činnost, zprostředkování v oblasti nemovitostí, obchodování s nemovitostmi, pronájem bytů, farem, nájemních a činžovních domů, pronájem nemovitostí, včetně kanceláří, vedení nájemních a činžovních domů, správa (realitní služby) budov, bytových domů, bytů, nebytových prostor, výrobních a provozních objektů a pozemků, developerská činnost v investiční výstavbě, poskytování informací v oblasti nemovitostí, poradenství v oblasti nemovitostí, směřování peněžních prostředků, investiční služby, investiční poradenství,

investiční management, služby v oblasti investičního poradenství vztahující se k nemovitostem, správa finančních prostředků, správa finančního majetku, finanční správa stavebních projektů, finanční správa projektů v oblasti nemovitostí, finanční správa projektů na obnovu budov, správa finančních záležitostí v oblasti nemovitostí, zprostředkování finančních služeb, správa majetku, správa portfolií nemovitostí, správa majetkového portfolia, správa nemovitého majetku, správa investičního portfolia, zprostředkování pronájmu nemovitostí a majetku, zprostředkování pojištění majetku, služby týkající se pojištění majetku, podílové fondy, faktoring, financování, finanční hodnocení nabídek k poptávkám (RFP), finanční hodnocení (pojištění, bankovníctví, nemovitosti), finanční oceňování aktiv duševního vlastnictví, leasingové financování, zprostředkování emisních povolenek, dluhové poradenství, finanční analýza, finanční řízení, hypoteční bankovníctví, investování peněžních prostředků, obchodování s akciemi a dluhopisy, obchodování s cennými papíry, oceňování nemovitostí, penzijní fondy, poskytování finančních informací, poskytování finančních informací prostřednictvím webových stránek, pronájem bytů, pronájem farem, pronájem kanceláří (nemovitosti), pronájem nemovitostí, příprava cenových nabídek cen pro účely odhady nákladů, půjčky (financování), půjčky na splátky, půjčky se zástavou, realitní služby, služby elektronické peněženky (platební služby), služby kolektivního financování (crowdfunding), služby realitní kanceláře, služby úvěrové kanceláře, správa (realitní služby) bytového domu, správa finančních záležitostí, správa (realitní služby) nemovitostí, svěřenectví, výběr nájemného, zajištění, zajištění financování stavebních projektů, kapitálové investice, zprostředkování pojištění, zprostředkování v oblasti nemovitostí; (37) stavebnictví, stavební služby týkající se stavby budov, rodinných domů, bytových a občanských objektů, nebytových objektů, průmyslových staveb a staveb v oblasti dopravy, služby instalační, opravářské a údržbářské v oblasti stavebnictví, informační a odborná, konzultační a poradenská činnost v oboru investiční výstavby spadající do této třídy, zprostředkování výstavby domů a bytů, včetně nebytových prostor a výrobních objektů v rámci developerských projektů, stavební a instalační služby spojené s dokončováním interiérů a exteriérů staveb, provádění elektrické, vodní, plynové a topenářské instalace, služby stavebního dozoru, úklid interiérů, úklidové práce, úklid pokojů, čištění budov, praní, žehlení, servis lyží a kol, antikoroziní úprava, asfaltování, čištění komínů, demolice budov, dláždění silnic, dobíjecí služby pro elektrická vozidla, instalace a opravy klimatizačních zařízení, instalace a opravy topných zařízení, instalace a opravy výtahů, instalace a opravy zavazovacích zařízení, instalace dveří a oken, instalace kuchyňského zařízení, instalace technických sítí na staveništích, instalace, údržba a opravy strojů, lakování, montážní služby vztahující se k instalaci nábytku, mytí oken, nabíjení akumulátorů vozidel, obnova opotřebovaných nebo částečně zničených strojů, odrušování elektrických přístrojů, opravy vedení elektrického proudu, pokládání umělého trávníku, pokládka kabelů, pokrývačské služby, poskytování informací o opravách, poskytování stavebních informací, pronájem nabíječek baterií, pronájem přenosných nabíječek do sítí, sádrování, služby elektrikářů, stavební dozor, stavební poradenství, vrtání studní, výstavba, výstavba a opravy skladů, výstavba a údržba potrubí, výstavba továren, zednické služby, zednictví; (39) doprava, organizování cest, organizování zájezdů, exkurzí, prohlídek, okružních plaveb a okružních výletů, informace o dopravě, rezervace, provozování cestovní kanceláře, internetový (on-line) prodej a rezervace tuzemských i zahraničních zájezdů, rekreaci a pobytů, poradenská činnost v oblasti cestovního ruchu, zprostředkovatelská činnost v oblasti cestovního ruchu, služby v dopravě a přepravě, zprostředkování přepravy, organizování pobytů s programem a tematickým zaměřením, firemní akce (doprava), rodinné akce (doprava); (41) informace o možnostech zábavy a rekreace, půjčování sportovního náradí a náčiní a sportovních potřeb, vydávání textů (s výjimkou reklamních nebo náborových), provozování tělovýchovných zařízení a zařízení sloužících k regeneraci a rekondici, provozování pláží, sportovní a kulturní aktivity, pronájem kulečnických stolů a příslušenství, pronájem sportovních zařízení, venkovní dětské hřiště, dětská herna, provozování herny pro teenagery, provozování stolního fotbalu, kina, herních konzol a PC, provozování herny pro dospělé, provozování golfového trenážeru, kulečnicku a stolního tenisu, pronájem cvičebních prostor, provozování zábavných klubů, služby nočního podniku, půjčování herního vybavení, půjčování sportovního vybavení, organizování prohlídek muzeí, kulturních sbírek, knihoven, zámků, hradů a kulturních útavů, návštěv divadel, koncertů, kin, všech kulturních, zábavných a sportovních podniků, organizování konferencí, kongresů, symposií, seminářů, předprodej vstupenek na kulturní a sportovní akce, obstarávání tlumočnicků a překladatelů, pořádání svateb, příprava a pořádání firemních akcí, pořádání kurzů, jazykových pobytů, prázdninových táborů, dětské tábory, zprostředkování jazykových pobytů v zahraničí, kurzy cvičení jógy,

zajišťování programu v zařízení pro rekreaci, zajišťování relaxačních programů, služby týkající se provozování rekreačních zařízení, pořádání konferencí; (42) expertní, projekční, designérské a inženýrské služby a činnosti, a to v investiční výstavbě a stavebnictví a v oblasti návrhů exteriérů a interiérů, včetně odborného a technického poradenství, studie technických projektů, inspekce stavebních projektů, tvorba developerských projektů (projektová činnost), grafický design, archeologické výkopové práce, architektonické služby, digitalizace dokumentů (skenování), geodézie, geologický průzkum, grafické návrhy propagačních materiálů, inženýrské služby, navrhování log, plánování městské výstavby, poradenství v oblasti architektury, poradenství v oblasti úspor energie, projektování ve výstavbě, provádění průzkumů (inženýrské práce), provádění studií technických projektů, výzkum v oboru výstavby budov; (43) služby zajišťující stravování, ubytování zahraniční i tuzemské, rezervace ubytování, zprostředkování ubytovacích a stravovacích služeb, poskytování informací o hotelech a jiných typech ubytování, služby cestovní kanceláře a agentury spojené se zajišťováním ubytování, stravování a nápojů, ubytovací služby (hotely, penziony, apartmány, aparthotely, kempy, resorty aj), poskytování přechodného ubytování, rezervace přechodného ubytování, pronajímání přechodného ubytování, služby zajišťující stravování a nápoje, dočasné ubytování, restaurace, samoobslužné restaurace, bufety, bary, cukrárny, kavárny, jídelny, ubytovací služby (hotely, penziony), hotelové služby, rezervace přechodného ubytování, hotelů, penzionů, apartmánů, aparthotelů, provozování hotelů, penzionů, apartmánů, aparthotelů, restaurací, barů, bufetů, cukráren, kaváren, vináren, jídelen a kempů, pronajímání jednacích místností, služby recepce pro přechodné ubytování (správa odjezdů a příjezdů), organizační zajištění gastronomických akcí (cateringové služby), domovy pro seniory, hotelové ubytovací služby, motely, penziony, penziony pro zvířata, pronájem jednacích místností, pronájem kancelářského nábytku, pronájem nábytku, pronájem přechodného ubytování, pronájem rekreačního ubytování, pronájem stanů, provozování kempů, recepční služby pro dočasné ubytování (předávání klíčů), rezervace přechodného ubytování, rezervace ubytování v hotelech, rezervace ubytování v penzionech, samoobslužné jídelny, samoobslužné restaurace, služby recepce pro přechodné ubytování (správa odjezdů a příjezdů), služby ubytovací kanceláře (hotely, penziony), turistické ubytovny, firemní akce (poskytování jídel a nápojů), rodinné akce (poskytování jídel a nápojů).

Třídy výrobků a služeb:

35, 36, 37, 39, 41, 42, 43

(730) **FIPOX IP s.r.o.**, Starobrněnská 337/8, Brno, Brno-město, 60200, CZ

(740) A. Holas & partner, Ing. Mgr. Hana Holasová, Křížová 105/4, Brno, Staré Brno, 60300

(210) **O-590708**

(220) 13.01.2024

(320) 13.01.2024

(540)

## Odkolekce

(593) Obrazová

(511) (16) papír, lepenka a výrobky z těchto materiálů, a to tiskoviny, knihy, katalogy, fotografie, obrazy, pohlednice, plakáty, tiskoviny k uměleckým předmětům, upomínkové předměty z papíru; (35) reklamní, inzertní a propagační činnost; (41) nakladatelská a vydavatelská činnost, výchovná, školicí a zábavní činnost, vernisáže, výstavy kulturní a vzdělávací, pořádání a organizace výstav ke kulturním a vzdělávacím účelům, pořádání kulturních a společenských akcí, agenturní činnost v oblasti kultury, zprostředkování v oblasti kultury, klubové služby (výchovné, zábavní, umělecké, kulturní).

Třídy výrobků a služeb:

16, 35, 41

(730) **Odkolek Lucie Frederika**, Kubišova 919/19, Praha 8, Libeň, 18200, CZ

(210) **O-590709**

(220) 13.01.2024

(320) 13.01.2024

(540)

### Pro srandu Králíkům

(592) Slovní

(511) (35) reklamní, marketingové a propagační služby; (41) výchova, vzdělávání, zábava a sportovní činnost, zveřejňování, oznamování a psaní textů s výjimkou reklamních, zábavní a tematické parky, poutě, zoo a muzea.

Třídy výrobků a služeb:

35, 41

(730) **Vitha Lumír Ing.**, Dolní Orlice 60, Červená Voda, 56169, CZ

(210) **O-590731**

(220) 15.01.2024

(320) 15.01.2024

(540)



(593) Obrazová

(511) (9) informace, data a databáze na elektronických, magnetických a optických nosičích všeho druhu, multimediální aplikace, elektronické informační katalogy, časopisy a periodika, knihy v elektronické podobě, nahrané zvukové a zvukově-obrazové a obrazové záznamy; (16) tiskoviny všeho druhu, periodické a neperiodické publikace na papírových nosičích, časopisy, noviny, knihy, prospekty, plakáty, data a databáze na papírových nosičích; (35) inzertní činnost, reklamní a propagační činnost, marketing, poskytování obchodních informací prostřednictvím webových stránek, zajišťování předplatného novin a časopisů, služby v oblasti srovnávání cen, obchodní služby s výrobky uvedenými výše ve tř. 16; (38) šíření elektronických informací, zpráv textových, zvukových a zvukově-obrazových, elektronických časopisů, knih a děl prostřednictvím počítačové sítě, výměna elektronických zpráv a informací, služby zabezpečující audiovizuální komunikaci prostřednictvím informačních a telekomunikačních sítí, šíření audiovizuálních děl, zpráv a informací, anket a soutěží; (41) obrazové a textové zpravodajství, vydavatelská činnost, vydávání elektronických knih a časopisů on-line, poskytování on-line elektronických publikací (bez možnosti stažení), vydávání textů, s výjimkou reklamních nebo náborových, tvorba a vydávání audiovizuálních děl.

Třídy výrobků a služeb:

9, 16, 35, 38, 41

(591) Barevná

(730) **Střechy Praha s.r.o.**, Durychova 101/66, Praha 4, Lhotka, 14200, CZ

(210) **O-590761**

(220) 16.01.2024

(320) 16.01.2024

(540)

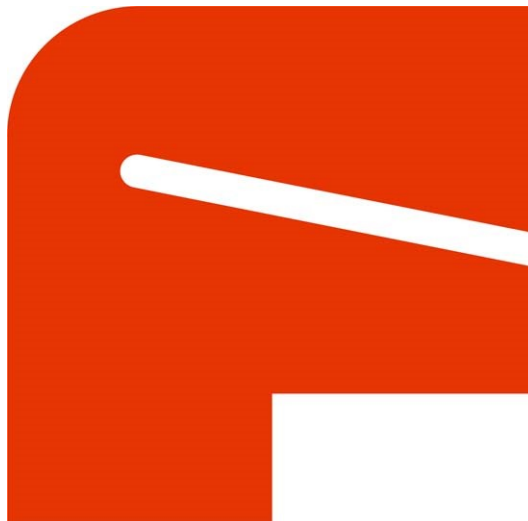

(593) Obrazová

(511) (32) pivo a nealkoholické pivo; (35) reklamní, marketingové a propagační služby; (39) organizování prohlídek pamětihodností a okružních jízdy a organizování cest a výletů; (41) služby v oblasti vzdělávání, zábavy a sportu; (43) pohostinství (služby).

Třídy výrobků a služeb:

32, 35, 39, 41, 43

(591) Barevná

(730) **Pivovar Florenc a.s.**, Rumunská 24/32, Praha 2, Vinohrady, 12000, CZ

(740) **JUDr. Martina Výskočilová**, advokát, Pod novým lesem 137/52, Praha 6, Veleslavín, 16200

(210) **O-590771**

(220) 16.01.2024

(320) 16.01.2024

(540)

### Aristokracie

(592) Slovní

(511) (32) piva, nealkoholické nápoje, minerální a syčené vody, ovocné nápoje a ovocné šťávy, sirupy a jiné přípravky pro přípravu nealkoholických nápojů; (33) alkoholické nápoje (s výjimkou pív), alkoholové přípravky pro přípravu nápojů.

Třídy výrobků a služeb:

32, 33

(730) **Hloušek Petr Ing.**, 193, Čejč, 69614, CZ

(210) **O-590801**

(220) 18.01.2024

(320) 18.01.2024

(540)

### Zirkon

(592) Slovní

(511) (1) agrochemikálie s výjimkou fungicidů, herbicidů, insekticidů a přípravků na hubení parazitů, biologické přípravky, jiné než pro lékařské a zvěrolékařské účely, chemikálie pro vědecké účely (jiné než pro lékařské a veterinární účely), chemické výrobky určené pro lesnictví s výjimkou fungicidů, insekticidů a přípravků proti parazitům, umělá hnojiva, přípravky pro hnojení, zahradnické chemikálie s výjimkou fungicidů, herbicidů, insekticidů a přípravků proti parazitům, průmyslové chemikálie, vše v rámci této třídy, regulátory růstu rostlin; (5) insekticidy, germicidy, herbicidy, algicidy, parasitocidy, pesticidy a přípravky na hubení plevele, fungicidy.

Třídy výrobků a služeb:

1, 5

(730) **AgriStar - agrochemicals s.r.o.**, č. p. 98, Liboš, 78313, CZ

(740) **Ing. Petr Soukup**, patentový zástupce, tř. Svobody 43/39, Olomouc, 77900

(210) **O-590802**

(220) 18.01.2024

(320) 18.01.2024

(540)

### Typhon

(592) Slovní

(511) (1) agrochemikálie s výjimkou fungicidů, herbicidů, insekticidů a přípravků na hubení parazitů, biologické přípravky, jiné než pro lékařské a zvěrolékařské účely, chemikálie pro vědecké účely (jiné než pro lékařské a veterinární účely), chemické výrobky určené pro lesnictví s výjimkou fungicidů, insekticidů a přípravků proti parazitům, umělá hnojiva, přípravky pro hnojení, zahradnické chemikálie s výjimkou fungicidů, herbicidů, insekticidů a přípravků proti parazitům, průmyslové chemikálie, vše v rámci této třídy, regulátory růstu rostlin; (5) insekticidy, germicidy, herbicidy, algicidy, parasitocidy, pesticidy a přípravky na hubení plevelů, fungicidy.

Třídy výrobků a služeb:

1, 5

(730) **AgriStar - agrochemicals s.r.o.**, č. p. 98, Liboš, 78313, CZ

(740) Ing. Petr Soukup, patentový zástupce, tř. Svobody 43/39, Olomouc, 77900

(210) **O-590846**

(220) 19.01.2024

(320) 19.01.2024

(540)

### PUMP2SHINE

(592) Slovní

(511) (25) sportovní oblečení, sportovní tílka, trička, mikiny, tepláky, kalhoty, šortky (oděvy), legíny (kalhoty), sukně, ponožky, spodní prádlo, bundy, vesty, pokrývky hlavy.

Třídy výrobků a služeb:

25

(730) **NUTREND D.S., a.s.**, Chválkovice 604, Olomouc, 77900, CZ

(740) **HAVEL & PARTNERS s.r.o.**, advokátní kancelář, Mgr. Ivan Rámeš, advokát, Na Florenci 2116/15, Praha 1, Nové Město, 11000

(210) **O-590847**

(220) 19.01.2024

(320) 19.01.2024

(540)

### Net-lab

(592) Slovní

(511) (9) software, mobilní aplikace; (35) online služby zpracování dat; (44) stomatologické služby.

Třídy výrobků a služeb:

9, 35, 44

(730) **David Kulhavý**, Sokolovská 1324/51, Ostrava, Poruba, 70800, CZ

(210) **O-590897**

(220) 23.01.2024

(320) 23.01.2024

(540)



(593) Obrazová

(511) (43) poskytování jídla a nápojů, restaurační služby, restaurace rychlého občerstvení (služby), čajovny (služby).

Třídy výrobků a služeb:

43

(591) Barevná

(730) **Dimsumspot s.r.o.**, Milady Horákové 806/29, Praha 7, Holešovice, 17000, CZ

(740) Mgr. Bohuslav Lichnovský, advokát, Suvorovova 46/3, Ostrava, Zábřeh, 70030

(210) **O-590898**

(220) 23.01.2024

(320) 23.01.2024

(540)

### VOLONTERRE

(592) Slovní

(511) (5) herbicidy pro zemědělské účely.

Třídy výrobků a služeb:

5

(730) **Corteva Agriscience LLC**, 9330 Zionsville Road, Indianapolis, Indiana 46268, IN, US

(740) Havlík Švorčík a partneři, advokátní a patentová kancelář, JUDr. Otakar Švorčík, Hálkova 1406/2, Praha 2, Nové Město, 12000

(210) **O-590901**

(220) 23.01.2024

(320) 23.01.2024

(540)

### Boutique Hotel Jalta

(592) Slovní

(511) (35) propagace, reklama, poskytování reklamních předmětů; (36) směnárenské služby; (43) restaurační služby, ubytovací služby, hotelové služby.

Třídy výrobků a služeb:

35, 36, 43

(730) **Boutique Hotel Jalta a.s.**, Václavské náměstí 818/45, Praha 1, Nové Město, 11000, CZ

(740) **THK Legal s.r.o.**, Přístavní 24, Praha 7, 17000



(210) **O-590906**  
(220) 23.01.2024  
(320) 23.01.2024  
(540)



(593) Obrazová  
(511) (41) organizování společenských, kulturních a sportovních akcí, provozování kina; (43) hostinská činnost, služby spojené s provozováním pohostinství, poskytování jídla a nápojů, poskytování ubytovacích služeb; (44) péče o hygienu a krásu osob, poskytování lázeňské péče preventivní, léčebné, rehabilitační a rekondiční, lázeňské a wellness služby, provádění léčebných procedur spojených s koupelemi a zábaly, provozování zařízení sloužících k regeneraci a rekondici, masérské služby, rekondiční a regenerační služby, zábaly a koupele, provozování sauny a solária, poskytování informací o zotavení a lázeňské péči, poskytování ústavní a ambulantní lázeňské péče, poskytování ambulantní lékařské péče.

Třídy výrobků a služeb:

41, 43, 44

(730) **Slatinné lázně Třeboň s.r.o.**, Lázeňská 1001, Třeboň, Třeboň II, 37901, CZ

(740) artpatent, advokátní kancelář s.r.o., Dukelských hrdinů 976/12, Praha 7, Holešovice, 17000

(210) **O-590907**  
(220) 23.01.2024  
(320) 23.01.2024  
(540)



**SLATINNÉ  
LÁZNĚ  
TŘEBOŇ**

(593) Obrazová  
(511) (41) organizování společenských, kulturních a sportovních akcí, provozování kina; (43) hostinská činnost, služby spojené s provozováním pohostinství, poskytování jídla a nápojů, poskytování ubytovacích služeb; (44) péče o hygienu a krásu osob, poskytování lázeňské péče preventivní, léčebné, rehabilitační a rekondiční, lázeňské a wellness služby, provádění léčebných procedur spojených s koupelemi a zábaly, provozování zařízení sloužících k regeneraci a rekondici, masérské služby, rekondiční a regenerační služby, zábaly a koupele, provozování sauny a solária, poskytování informací o zotavení a lázeňské péči, poskytování ústavní a ambulantní lázeňské péče, poskytování ambulantní lékařské péče.

Třídy výrobků a služeb:

41, 43, 44

(730) **Slatinné lázně Třeboň s.r.o.**, Lázeňská 1001, Třeboň, Třeboň II, 37901, CZ

(740) artpatent, advokátní kancelář s.r.o., Dukelských hrdinů 976/12, Praha 7, Holešovice, 17000

(210) **O-590908**  
(220) 23.01.2024  
(320) 23.01.2024  
(540)



(593) Obrazová  
(511) (35) účetnictví, administrativní účetnictví, kontrola účetnictví, bilanční účetnictví, provozní účetnictví, vedení účetnictví, automatizované účetnictví, příprava automatizovaného účetnictví, daňové plánování (účetnictví), daňové poradenství (účetnictví); (36) služby finančního plánování; (41) kurzy účetnictví.

Třídy výrobků a služeb:

35, 36, 41

(591) Barevná

(730) **ADETAX s.r.o.**, č. p. 21, Podsedice, 41115, CZ

(210) **O-590909**  
(220) 23.01.2024  
(320) 23.01.2024  
(540)

**OCR100**

(592) Slovní  
(511) (25) oděvy, obuv, pokrývky hlavy, pláště, klobouky, saka, kalhoty, košile, krátké kalhoty, ponožky, nátělníky, topy (oděvy); (28) potřeby pro gymnastiku a sport se zaměřením na překážkové závody, jmenovitě slam bally, medicínabaly, posilovací gummy, silové pásky, tréninková lana, pružiny kladoucí odpor, tréninková kladiva, činky kettlebell, činky, agility míče, pásky pro vzpírání, žebříky pro nácvik rychlosti, rychlostní překážky, tréninkové míče, tréninková závaží, jmenovitě zátěžové vaky z neoprenu, tréninková závaží, ruční závaží, závaží na kotníky, závaží na zápěstí, zátěžové vaky, pytle s pískem, vzpěračské rukavice a kužely, tyče pro nácvik rychlosti, přípravky pro nácvik úchopu, hry, hračky, potřeby pro gymnastiku a sport a překážkové závody, které nejsou uvedeny v jiných třídách, vánoční ozdoby; (35) marketing, obchodní reklama (pro třetí osoby -), organizování výstav (komerčních nebo reklamních), pořádání veletrhů pro obchodní a reklamní účely, poskytování obchodních informací prostřednictvím webových stránek, prezentace výrobků v komunikačních médiích pro účely maloobchodu, produkce (výroba) reklamních filmů, pronájem prodejních stánků, pronájem reklamní doby v komunikačních médiích, pronájem reklamních materiálů, pronájem reklamních ploch, předvádění (služby modelek) pro reklamní účely a podporu prodeje, předvádění zboží, reklama (propagace), reklama on-line v počítačové síti, reklama placená kliknutím, reklamní agentury, reklamní materiály (aktualizování -), psaní reklamních textů, rozhlasová reklama, rozšiřování reklamních nebo inzertních materiálů, rozšiřování vzorků (zboží), služby v oblasti grafické úpravy pro reklamní účely, styky s veřejností, subdodavatelské služby (obchodní pomoc), telefonní služby (vzkazy) pro nepřítomné, televizní reklama, venkovní reklama, vydávání reklamních nebo náborových, propagačních a inzertních textů, vyhledávání sponzorů, výklady (aranžování -), zajišťování novinového předplatného (pro předplatitele), zajišťování předplatného telekomunikačních služeb (pro ostatní), zaslání reklamních materiálů zákazníkům, zpracování (administrativní) nákupních objednávek, zpracování textů, zprostředkovatelské práce, příprava a pořádání bleších trhů, obchodní správa licencí pro televizní, audiovizuální pořady, videa, filmy, hrané filmy, filmové, audio pořady, pořady kabelové televize, rozhlasové pořady, pořady satelitního vysílání, podcasty, multimedia, internet, webové stránky, on-line a digitálně a elektronicky vysílané pořady a estrády; (38) poskytování zpráv prostřednictvím webových stránek; (41) zábava ve formě překážkových závodů a vytrvalostních závodů, organizování sportovních událostí, uměleckých výstav, folkloristických tanců a podobně, organizování zábavních akcí a festivalů pro kulturní, rekreační nebo zábavní účely, zábavní a vzdělávací služby, jmenovitě výroba a distribuce televizních, audiovizuálních pořadů, videí, filmů, hraných filmů, filmových, zvukových pořadů, pořadů kabelové televize, rozhlasových pořadů, pořadů satelitního

vysílání, podcastů, příprava pořadů a estrád k vysílání, poskytování televizních, rozhlasových a filmových zpravodajských pořadů, produkce sportovních zpráv pro televizi a audiovizuální vysílání, audio vysílání, kabelovou televizi, rozhlas, satelitní vysílání, podcasty, multimédia, internet, webové stránky, on-line a digitální a elektronické vysílání, tvorba a vývoj koncepcí pro televizní, audiovizuální pořady, videa, filmy, hrané filmy, filmové, audio pořady, pořady kabelové televize, rozhlasové pořady, pořady satelitního vysílání, podcasty, multimédia, internet, webové stránky, on-line a digitálně a elektronicky vysílané pořady a estrády, služby týkající se záznamů, nahrávání a filmování televizních, audiovizuálních pořadů, videí, filmů, hraných filmů, filmových, audio pořadů, pořadů kabelové televize, rozhlasových pořadů, pořadů satelitního vysílání, podcastů, multimédií, on-line a digitálně a elektronicky vysílaných pořadů a estrád, výroba televizních programů se skrytými titulky, poskytování informací o televizních, audiovizuálních pořadech a show, videích, filmech, hraných filmech, filmových, audio pořadech a show, pořadech a show kabelové televizi, rozhlasových, satelitních pořadech a show, podcastech, multimediálních, internetových, webových, on-line a digitálně a elektronicky vysílaných pořadech a show prostřednictvím on-line webové stránky, vedení hodin ve fitness centru, poradenské služby v oboru fitness a tělesného cvičení, poradenské služby v oboru tělesné zdatnosti, instruktáže fitness tréninku, poskytování informací o cvičení a tělesné kondici prostřednictvím webové stránky, poskytování pomoci, osobního vzdělávání a konzultací zaměřených na tělesnou zdatnost jednotlivcům, s cílem pomoci jim zlepšit jejich tělesnou zdatnost, sílu, kondici a cvičení v každodenním životě, zajišťování přednášejících v oblasti motivace a vzdělávání, informace v oboru cvičení, osobního tréninku, zdraví a sebezdokonalování poskytované prostřednictvím podcastů, poskytování on-line vzdělávacích kurzů, programů, osnov a modulů s videonahrávkami, čtením, úkoly, otázkami, katalogy kurzů, výukovými materiály, průvodci kurzů, testy, vlastním hodnocením, elektronickými publikacemi, elektronickými knihami, přednáškami, instruktáží, vyučováním, školením, on-line vzdělávací kurzy, programy, osnovy a moduly, organizování kurzů a seminářů, zajišťování výukových prezentací, pořádání pracovních setkání, webových seminářů, panelových diskuzí, zajišťování vzdělávacích prostor a motivačních přednášejících a pedagogů, všechny výše uvedené vzdělávací služby se týkají oboru osobního tréninku, úspěchů, vedení života, obchodní výkonnosti, motivace, psychologie, základních ctností, hodnot, tělesné zdatnosti, cvičení, síly, kondice, zdokonalování cvičení, duševní odolnosti, udomácnění si vlastních kvalit, vlastních dovedností, duševní síly a jejího ovládnutí, emocionální síly a jejího ovládnutí, výživy, pevné vůle, rozvoje vztahu mezi duševními a tělesnými vlastnostmi, tělesné zdatnosti, zdraví, duševní pohody a sebezdokonalování, fotografování na mikrofilm, hudební produkce, informace o možnostech rekreace, informace o možnostech zábavy, informace o výchově a vzdělávání, klubové služby (výchovně-zábavné-), kluby zdraví (služby - zdravotní a kondiční cvičení), koučink (školení), kurzy fitness, kurzy korespondenční, měření času při sportovních disciplínách, módní přehlídky pro zábavu (organizace), nahrávání videopásek, obrazové zpravodajství, organizace a pořádání koncertů, organizování a vedení konferencí, organizování a vedení kongresů, organizování a vedení seminářů, organizování kulturních nebo vzdělávacích výstav, organizování představení (manažerské služby), organizování soutěží (vzdělávacích nebo zábavných), organizování sportovních soutěží, poskytování on-line elektronických publikací (bez možnosti stažení), poskytování on-line hudby (bez možnosti stažení), poskytování on-line videí (bez možnosti stažení), praktický výcvik, prázdninové tábory (služby - zábava), pronájem audio nahrávek, pronájem rozhlasových a televizních přijímačů, pronájem sportovních hřišť, pronájem stadiónů, pronájem video-rekordérů, pronajímání osvětlovacích zařízení pro divadla nebo televizní studia, provozování sportovních zařízení, předprodej vstupenek, překladatelské služby, půjčování audio zařízení, půjčování filmových promítaček a příslušenství, půjčování filmů, půjčování sportovního nářadí, s výjimkou dopravních prostředků, reportérské služby, rozhlasová zábava, služby osobního trenéra (fitness trénink), služby v oblasti grafické úpravy, jiné než pro reklamní účely, služby v oblasti prodeje vstupenek (zábava), sportovní služby pro kempování, školení (instruktáž), školení (pořádání a řízení), vydávání elektronických knih a časopisů on-line, vydávání knih, vydávání textů, s výjimkou reklamních nebo náborových, výroba rozhlasových a televizních programů, zábava (televizní -), zábava, pobavení, zábavní parky.

Třídy výrobků a služeb:  
25, 28, 35, 38, 41

(730) **OCR Athletes z.s.**, Újezd 18, Horšice, 33401, CZ

(210) **O-590912**  
(220) 24.01.2024  
(320) 24.01.2024  
(540)



(593) Obrazová  
(511) (35) propagační činnost, reklama, pomoc při řízení obchodní činnosti, obchodní administrativa, administrativní podpora a zpracování dat [služby]; (41) zábavní, sportovní a kulturní aktivity, výchova, vzdělávání, zábava a sportovní činnost.

Třídy výrobků a služeb:  
35, 41

(591) Barevná  
(730) **TALENT COMPANY, s.r.o.**, Plzeňská 183/181, Praha 5, Košíře, 15000, CZ  
(740) Mgr. JIŘÍ ROSOL, advokátní kancelář, Mgr. Jiří Rosol, advokát, Pod Hybšmankou 2339/19, Praha 5, Smíchov, 15000

(210) **O-590976**  
(220) 28.01.2024  
(320) 28.01.2024  
(540)

**goprovna**

(592) Slovní  
(511) (28) sportovní vybavení; (41) pronájem kamer, pronájem sportovního vybavení.

Třídy výrobků a služeb:  
28, 41

(730) **Dulay Martin**, Dobrovok 2, Luže, 53854, CZ

(210) **O-591007**  
(220) 29.01.2024  
(320) 29.01.2024  
(540)

**TAIJO**

(593) Obrazová  
(511) (6) kovové stavební a konstrukční materiály a prvky, kovové stavební konstrukce, stavební kování, kovová stavební lešení; (19) nekovové stavební konstrukční materiály a prvky, stavební dílce pro střešní

konstrukce (nekovové), stavební dřevo, nátěrové hmoty (stavební materiál), stavební kámen, stavební sklo; (37) stavebnictví a demolice staveb, izolování staveb, zámečnictví (opravy), klempířství, pokrývačské služby (práce), opravy střech, renovace a opravy budov, rekonstrukce interiérů budov, montáže lešení, pronájem stavebních strojů a přístrojů, montáž podlahových krytin, stavební dozor, stavební služby, povrchové čištění budov (fasád, vnějších ploch), poradenské služby ve stavebnictví.

Třídy výrobků a služeb:

6, 19, 37

(591) Barevná

(730) **Beránek Roman Ing.**, č. p. 118, Malenovice, 73911, CZ

(740) Ing. Pavel Nádvorník s.r.o., Klínová 620/1, Ostrava, Hulváky, 70900

(210) **O-591013**

(220) 29.01.2024

(320) 29.01.2024

(540)

**Veselý drak**

(592) Slovní

(511) (35) maloobchod a velkoobchod s hračkami, sběratelskými karetními hrami, sběratelskými kartami, deskovými společenskými hrami a sběratelskými předměty.

Třídy výrobků a služeb:

35

(730) **Web4Games, s.r.o.**, Hůlkova 303/6, Praha 9, Kbely, 19700, CZ

(210) **O-591015**

(220) 29.01.2024

(320) 29.01.2024

(540)

**Qirino**

(592) Slovní

(511) (35) propagace, reklama a marketing online webových stránek, reklamní, marketingové a propagační služby; (42) navrhování webu, webhosting, programování webových stránek, navrhování webových portálů.

Třídy výrobků a služeb:

35, 42

(730) **dkLAB s.r.o.**, Smetanovo nábřeží 197/26, Praha 1, Staré Město, 11000, CZ

(210) **O-591016**

(220) 29.01.2024

(320) 29.01.2024

(540)



(593) Obrazová

(511) (35) internetový marketing; (42) navrhování webu, pronájem webových serverů, programování webových stránek, navrhování webových portálů, navrhování webových stránek, provozování internetových vyhledávačů.

Třídy výrobků a služeb:

35, 42

(730) **dkLAB s.r.o.**, Smetanovo nábřeží 197/26, Praha 1, Staré Město, 11000, CZ

(210) **O-591017**

(220) 29.01.2024

(320) 29.01.2024

(540)



(593) Obrazová

(511) (42) webhosting, navrhování webu, návrh webových stránek, správa webových stránek, programování webových stránek.

Třídy výrobků a služeb:

42

(730) **dkLAB s.r.o.**, Smetanovo nábřeží 197/26, Praha 1, Staré Město, 11000, CZ

(210) **O-591018**

(220) 29.01.2024

(320) 29.01.2024

(540)

**SEEWOYA**

(592) Slovní

(511) (35) předvádění zboží, reklamní, marketingové a propagační služby, doporučování spotřebitelských výrobků, velkoobchodní služby zaměřené na domácí elektrická zařízení, velkoobchodní prodej elektronických domácích spotřebičů, maloobchodní služby v oblasti domácích elektronických zařízení, maloobchodní služby v oblasti domácích elektrických zařízení.

Třídy výrobků a služeb:

35

(730) **SEEWOYA Trading Co., Ltd**, Office 803, Building C, KengZi Kaiwo

Building, KengZi Street, Pingshan District, Shenzhen, CN

(740) Trama Legal s. r. o., advokátska kancelária, Bottova 2A, 811 09 Bratislava

(210) **O-591039**

(220) 30.01.2024

(320) 30.01.2024

(540)

**DUCKAR**

(592) Slovní

(511) (12) automobily, závodní automobily, sportovní automobily, osobní automobily, tlumiče pro automobily, konstrukční části pro automobily, sportovní sedačky pro automobily, motory pro závodní automobily, motoroky, motocykly, motocykly na motokros, tlumiče na motocykly, motory pro motocykly, vozidla a dopravní prostředky, pozemní vozidla a dopravní prostředky, robotické automobily, samořídící automobily, nákladní automobily, lehké nákladní automobily, automobily bez řidiče [autonomní automobily], tažné nákladní automobily, vlečné nákladní automobily, malé dodávkové automobily, osobní motorové automobily, výklopné nákladní automobily, obytné automobily (karavany), elektrické nákladní automobily (vozidla), nákladní automobily na přepravu, automobily na vodíkový pohon, nákladní automobily se zabudovaným jeřábem, motorové přívěsy (obytné automobily), přívěsy k použití s nákladními automobily, volanty pro automobily, části a příslušenství dopravních prostředků, závodní vozy, části a příslušenství pozemních vozidel, hnací ústrojí, včetně motorů, pro pozemní vozidla, dálkově řízená vozidla [jiná než hračky], vyprošťovací podložky pod pneumatiky automobilů, automobilové motory, karoserie na motorová vozidla, tlumiče pérování pro motorová vozidla, spojovací tyče pro vozidla, ne části motorů, manžety na řadící páky pro motorová vozidla, opěrky spolujezdce na motocykly, přední vidlice na motocykly, spojovací tyče (táhla) pro pozemní vozidla (jiné než části motorů a strojů), motory pro pozemní vozidla, pozemní vozidla (hnací motory -); (28) hry se závodními vozy, hračky, hry a žertovné předměty, stolní hry a zařízení na hazardní hry, dětské hračky, dřevěné hračky, nářadí (hračky), tříkolky (hračky), mechanické hračky, puzzle (hračky), plastové hračky, auta (hračky), vozidla [hračky], hračky do koupele, ruční nářadí (hračky), makety automobilů (hračky), šlapací auta (hračky), stavebnice modelů [hračky], soupravy modelů (hračky), modely

jako hračky, modelářské soupravy (hračky), vozidla na ježdění (hračky), sady modelů aut (hračky), hračky s dálkovým ovládním, soupravy zmenšených modelů [hračky], dětská pojízdná vozidla (hračky), elektronické dálkově ovládané hračky, dálkově ovládané modely automobilů v měřítku, modely vozidel, dráhy pro modely vozidel, modely vozidel ovládané rádiem; (37) služby autoservisů pro automobily, malování okrasných prvků na automobily, autoservisy pro údržbu vozidel, autoservisy [doplňování paliva a údržba], opravy, údržba a tankování vozidel, instalační a montážní služby pro automobily, čištění automobilů, automobily (mazání -), automobily (leštění, politura -), nanášení podkladového laku na automobily, údržba automobilů, promazávání automobilů, seřizování motorů automobilů, tuning karosérií automobilů, zařizování oprav automobilů, údržba a opravy automobilů, přestavba automobilových motorů, instalace automobilového příslušenství, opravy vozidel v autoservisech, provádění výměny automobilového oleje, služby v oblasti obnovování automobilů, opravy automobilů, zejména havarijní služby, služby autoservisů pro opravy vozidel; (39) pronájem závodních automobilů, pronájem dopravních prostředků, pronájem týkající se vozidel, přepravy a skladování, doprava a přeprava, doprava a doručování zboží, doprava nákladními automobily, střežená doprava nákladními automobily, střežená přeprava cenností a peněz nákladními automobily, doprava pronajatými automobily, pronájem nosičů na automobily, pronájem střešních nosičů na automobily, doprava dvoukolovými motorovými vozidly, služby přepravy motorovými vozidly, pronájem leteckých motorů, informační, poradenské a rezerváční služby v oblasti dopravy, poskytování informací o motoristických trasách, rezervace míst pro přepravu motorovými vozidly, služby pro poskytování informací o motorové dopravě, pronájem motocyklů, pronájem automobilů, pronájem vleků, pronájem autokarů, pronájem autobusů, pronájem silniční přepravy, pronájem vozidel cestujícím, pronájem obytných vozů, pronájem částí vozidel, smluvní pronájem vozidel, pronájem automobilových přívěsů, pronájem nákladních automobilů, pronájem silničních vozidel, pronájem dopravních vozidel, pronájem motorových vozidel, pronájem sportovních automobilů, pronájem vozidel na cestování, pronájem motorových pozemních vozidel, pronájem motorových silničních vozidel, smluvní pronájem motorových vozidel; (41) zábavní, sportovní a kulturní aktivity, organizování závodních soutěží, služby v oblasti vzdělávání, zábavy a sportu, organizování automobilových rallye, výletů a závodních akcí, služby v oblasti sportu a fitness, zábava ve formě automobilových závodů, organizování, pořádání a vedení automobilových závodů, organizování automobilových závodů na oválu (stock car), pořádání soutěží a turnajů v oblasti automobilových závodů, autoškoly, trénink na automobilové soutěže, výuka pro automobilové závodníky, výcvik pro automobilové závodníky, školení v oboru oprav automobilů, vzdělávání a školení v oboru automobilového inženýrství, vedení workshopů (školení) týkajících se údržby automobilových motorů, organizování motocyklových závodů, organizování motocyklových rallye, výcvik jízdy na motocyklu, výuka jízdy na motocyklu, poskytování výuky řízení motorových vozidel, poskytování informací o motoristických závodech, poskytování informací o motoristických sportech, školicí kurzy v oblasti designu motorů, výcvik řidičů motorových vozidel pro pokročilé, organizování soutěží týkajících se motorových vozidel, vedení workshopů (školení) vztahujících se k údržbě motorů, vedení workshopů (školení) vztahujících se k opravě motorů, zábavní služby poskytované na motoristickém závodním okruhu, vedení workshopů (školení) vztahujících se k opravě automobilových motorů, školicí služby vztahující se k řízení čtyřkolových motorových vozidel, vedení workshopů (školení) vztahujících se k údržbě motorových člunů, vedení workshopů (školení) vztahujících se k opravě motorových člunů, pronájem herních automatů [přístroje ke hraní her], služby pronájmu zábavních herních automatů, pronájem hracích automatů, pronájem videoherních automatů.

Třídy výrobků a služeb:  
12, 28, 37, 39, 41

(730) **Holická Barbora**, Celetná 557/10, Praha 1, Staré Město, 11000, CZ

(210) **O-591044**  
(220) 31.01.2024  
(320) 31.01.2024  
(540)



(593) Obrazová  
(511) (35) administrativní služby pro lékařská doporučení, marketing, propagace, sestavování statistiky, služby pro maloobchod nebo velkoobchod s farmaceutickými, veterinárními a sanitárními přípravky a zdravotnickým materiálem; (41) provozování rekreačních zařízení, provozování sportovních zařízení, služby klubu zdraví [zdravotní a kondiční cvičení], služby osobního trenéra [kondiční trénink], služby v oblasti hodnocení fyzické kondice pro tréninkové účely, vedení kurzů kondičního cvičení; (44) dietní a výživové poradenství, fyzioterapie, lázeňské služby, masáže, zdravotní péče, zdravotní poradenství, zdravotní poradenství pro osoby se zdravotním postižením.  
Třídy výrobků a služeb:  
35, 41, 44  
(591) Barevná  
(730) **RehaGym, s.r.o.**, Přemyslovská 186/44, Praha 3, Žižkov, 13000, CZ

(210) **O-591049**  
(220) 31.01.2024  
(320) 31.01.2024  
(540)

Vysoká škola báňská – Technická univerzita Ostrava

(593) Obrazová  
(511) (7) obráběcí stroje, motorem poháněné nástroje a motorem poháněná nářadí, motory (s výjimkou motorů pro pozemní vozidla); (9) přístroje a nástroje vědecké, výzkumné, navigační, geodetické, fotografické, kinematografické, audiovizuální, optické, přístroje a nástroje pro vážení, měření, signalizaci, detekci, zařizování, inspekci, záchranu a výuku, zařízení a přístroje pro vedení, přepínání, přeměnu, akumulaci, regulaci nebo řízení distribuce nebo použití elektrického proudu, zařízení a nástroje pro záznam, přenos, reprodukci nebo zpracování zvuku, obrazu nebo dat, média se záznamem a stahovatelná média, počítačový software, prázdná digitální nebo analogová záznamová a úložná média, mechanismy pro zařízení uváděná do chodu vhozením mincí, registrační pokladny, výpočetní zařízení, počítače a periferní zařízení počítačů, obleky na potápění, potápěčské masky, špunty do uší na potápění, skřípce na nos pro potápěče a plavce, potápěčské rukavice, dýchací přístroje pro plavání pod vodou, hasicí přístroje; (10) chirurgické, lékařské, stomatologické a veterinární přístroje a nástroje, umělé končetiny, oční a zubní protézy, ortopedické potřeby, terapeutické a pomocné přístroje uzpůsobené pro osoby se zdravotním postižením, přístroje, zařízení a výrobky pro péči o kojení, přístroje, zařízení a výrobky pro sexuální aktivity; (11) zařízení a instalace na osvětlování, vytápění, chlazení, výrobu páry, vaření, sušení, ventilaci, rozvod vody a zařízení pro sanitární účely; (12) vozidla, dopravní prostředky pro pohyb po zemi, vozé nebo vzduchem; (14) drahé kovy a jejich slitiny, šperky, drahokamy a polodrahokamy; (15) hudební nástroje, stojany na noty a stojany na hudební nástroje; (16) papír a lepenka, tiskárenské výrobky, potřeby pro vazbu knih, fotografie, kancelářské potřeby s výjimkou nábytku, tiskařské typy, štočky; (18) zavazadla a tašky, deštníky a slunečníky; (21) domácí a kuchyňské potřeby a nádoby, výrobky ze skla, porcelánu a kameniny; (22) stany a plachty; (25) oděvy, obuv, pokrývky hlavy; (35) reklama, propagace, kancelářské práce, reklamní, marketingové a propagační služby, například šíření vzorku, vývoj reklamních konceptů, psaní a vydávání reklamních

textů, služby styku s veřejností, organizace obchodních veletrhů a výstav pro obchodní či reklamní účely, optimalizace vyhledávačů pro účely podpory prodeje, služby obchodní pomoci, například nábor zaměstnanců, sjednávání obchodních smluv pro jiné osoby, analýza nákladů a cen, zprostředkování dovozu a vývozu, obchodní správa licencí k výrobkům a službám jiných osob, služby spočívající v záznamu, přepisu, vytváření, sestavování nebo systematizaci písemných sdělení a záznamů, jakož i sběr matematických či statistických údajů, kancelářské práce, například služby plánování a upomínání schůzek, vyhledávání údajů v počítačových souborech pro jiné osoby, vedení počítačové evidence; (38) telekomunikační služby, přenos digitálních souborů a elektronické pošty, poskytování uživatelského přístupu do globální počítačové sítě, přenos videa na objednávku, poskytování diskusních místností na internetu a online fór, telekonferenční a videokonferenční služby, služby telefonní ústředny; (40) recyklace odpadu, čištění vzduchu a úprava vody, tiskařské služby, konzervování potravin a nápojů; (41) vzdělávání, školení, zábava, sportovní a kulturní činnosti pořádání výstav ke kulturním nebo vzdělávacím účelům, pořádání a vedení konferencí, kongresů a sympozií, překladatelské a tlumočnické služby, vydávání knih a textů, jiných než reklamních textů, služby reportéru (zpravodajství), obrazové zpravodajství, fotografování, služby filmové režie a výroby filmu, s výjimkou reklamních filmů, kulturní, vzdělávací nebo zábavní služby poskytované zábavními parky, cirkusy, zoologickými zahradami, uměleckými galeriemi a muzei, služby sportovního a kondičního tréninku, služby online hraní her, služby spojené s hazardem, pořádání loterií, rezervace vstupenek na zábavní, vzdělávací a sportovní akce, služby psaní, například psaní filmových scénářů, psaní a skládání písní; (42) vědecké a technické služby a související výzkum a projektování, průmyslová analýza, průmyslový výzkum a průmyslový design, služby kontroly kvality a služby ověřování navrhování a vývoj počítačového hardwaru a softwaru; (43) služby zajišťující stravování a nápoje, dočasné ubytování, rezervace dočasného ubytování, například rezervace ubytování v hotelech, pronájem jednacích místností, stanů a přenosných staveb; (45) právní služby, seznamovací služby, služby sociálních sítí online, registraci názvů domén, služby auditů dodržování právních a regulačních předpisů.

Třídy výrobků a služeb:

7, 9, 10, 11, 12, 14, 15, 16, 18, 21, 22, 25, 35, 38, 40, 41, 42, 43, 45

(730) **Vysoká škola báňská - Technická univerzita Ostrava**, 17. listopadu 2172/15, Ostrava, Poruba, 70800, CZ

(210) **O-591053**

(220) 31.01.2024

(320) 31.01.2024

(540)

VŠB-TUO

(593) Obrazová

(511) (7) obráběcí stroje, motorem poháněné nástroje a motorem poháněná nářadí, motory (s výjimkou motorů pro pozemní vozidla); (9) přístroje a nástroje vědecké, výzkumné, navigační, geodetické, fotografické, kinematografické, audiovizuální, optické, přístroje a nástroje pro vážení, měření, signalizaci, detekci, testování, inspekci, záchranu a výuku, zařízení a přístroje pro vedení, přepínání, přeměnu, akumulaci, regulaci nebo řízení distribuce nebo použití elektrického proudu, zařízení a nástroje pro záznam, přenos, reprodukci nebo zpracování zvuku, obrazu nebo dat, média se záznamem a stahovatelná média, počítačový software, prázdná digitální nebo analogová záznamová a úložná média, mechanismy pro zařízení uváděná do chodu vhozením mincí, registrační pokladny, výpočetní zařízení, počítače a periferní zařízení počítačů, obleky na potápění, potápěčské masky, špunty

do uší na potápění, skřípce na nos pro potápěče a plavce, potápěčské rukavice, dýchací přístroje pro plavání pod vodou, hasící přístroje; (10) chirurgické, lékařské, stomatologické a veterinární přístroje a nástroje, umělé končetiny, oční a zubní protézy, ortopedické potřeby, terapeutické a pomocné přístroje uzpůsobené pro osoby se zdravotními postiženími, přístroje, zařízení a výrobky pro péči o kojenec, přístroje, zařízení a výrobky pro sexuální aktivity; (11) zařízení a instalace na osvětlování, vytápění, chlazení, výrobu páry, vaření, sušení, ventilaci, rozvod vody a zařízení pro sanitární účely; (12) vozidla, dopravní prostředky pro pohyb po zemi, vodě nebo vzduchem; (14) drahé kovy a jejich slitiny, šperky, drahokamy a polodrahokamy; (15) hudební nástroje, stojany na noty a stojany na hudební nástroje; (16) papír a lepenka, tiskárenské výrobky, potřeby pro vazbu knih, fotografie, kancelářské potřeby s výjimkou nábytku, tiskařské typy, štočky; (18) zavazadla a tašky, deštníky a slunečníky; (21) domácí a kuchyňské potřeby a nádoby, výrobky ze skla, porcelánu a kameniny; (22) stany a plachty; (25) oděvy, obuv, pokrývky hlavy; (35) reklama, propagace, kancelářské práce, reklamní, marketingové a propagační služby, například šíření vzorku, vývoj reklamních konceptů, psaní a vydávání reklamních textů, služby styku s veřejností, organizace obchodních veletrhů a výstav pro obchodní či reklamní účely, optimalizace vyhledávačů pro účely podpory prodeje, služby obchodní pomoci, například nábor zaměstnanců, sjednávání obchodních smluv pro jiné osoby, analýza nákladů a cen, zprostředkování dovozu a vývozu, obchodní správa licencí k výrobkům a službám jiných osob, služby spočívající v záznamu, přepisu, vytváření, sestavování nebo systematizaci písemných sdělení a záznamů, jakož i sběr matematických či statistických údajů, kancelářské práce, například služby plánování a upomínání schůzek, vyhledávání údajů v počítačových souborech pro jiné osoby, vedení počítačové evidence; (38) telekomunikační služby, přenos digitálních souborů a elektronické pošty, poskytování uživatelského přístupu do globální počítačové sítě, přenos videa na objednávku, poskytování diskusních místností na internetu a online fór, telekonferenční a videokonferenční služby, služby telefonní ústředny; (40) recyklace odpadu, čištění vzduchu a úprava vody, tiskařské služby, konzervování potravin a nápojů; (41) vzdělávání, školení, zábava, sportovní a kulturní činnosti pořádání výstav ke kulturním nebo vzdělávacím účelům, pořádání a vedení konferencí, kongresů a sympozií, překladatelské a tlumočnické služby, vydávání knih a textů, jiných než reklamních textů, služby reportéru (zpravodajství), obrazové zpravodajství, fotografování, služby filmové režie a výroby filmu, s výjimkou reklamních filmů, kulturní, vzdělávací nebo zábavní služby poskytované zábavními parky, cirkusy, zoologickými zahradami, uměleckými galeriemi a muzei, služby sportovního a kondičního tréninku, služby online hraní her, služby spojené s hazardem, pořádání loterií, rezervace vstupenek na zábavní, vzdělávací a sportovní akce, služby psaní, například psaní filmových scénářů, psaní a skládání písní; (42) vědecké a technické služby a související výzkum a projektování, průmyslová analýza, průmyslový výzkum a průmyslový design, služby kontroly kvality a služby ověřování navrhování a vývoj počítačového hardwaru a softwaru; (43) služby zajišťující stravování a nápoje, dočasné ubytování, rezervace dočasného ubytování, například rezervace ubytování v hotelech, pronájem jednacích místností, stanů a přenosných staveb; (45) právní služby, seznamovací služby, služby sociálních sítí online, registraci názvů domén, služby auditů dodržování právních a regulačních předpisů.

Třídy výrobků a služeb:

7, 9, 10, 11, 12, 14, 15, 16, 18, 21, 22, 25, 35, 38, 40, 41, 42, 43, 45

(730) **Vysoká škola báňská - Technická univerzita Ostrava**, 17. listopadu 2172/15, Ostrava, Poruba, 70800, CZ

(210) **O-591055**

(220) 31.01.2024

(320) 31.01.2024

(540)

VŠB – Technická univerzita Ostrava

(593) Obrazová

(511) (7) obráběcí stroje, motorem poháněné nástroje a motorem poháněná nářadí, motory (s výjimkou motorů pro pozemní vozidla); (9) přístroje a nástroje vědecké, výzkumné, navigační, geodetické, fotografické, kinematografické, audiovizuální, optické, přístroje a nástroje pro vážení, měření, signalizaci,

detekci, testování, inspekci, záchranu a výuku, zařízení a přístroje pro vedení, přepínání, přeměnu, akumulaci, regulaci nebo řízení distribuce nebo použití elektrického proudu, zařízení a nástroje pro záznam, přenos, reprodukci nebo zpracování zvuku, obrazu nebo dat, média se záznamem a stahovatelná média, počítačový software, prázdná digitální nebo analogová záznamová a úložná média, mechanismy pro zařízení uváděná do chodu vhozením mincí, registrační pokladny, výpočetní zařízení, počítače a periferní zařízení počítačů, obleky na potápění, potápěčské masky, špunty do uší na potápění, skřípce na nos pro potápěče a plavce, potápěčské rukavice, dýchací přístroje pro plavání pod vodou, hasicí přístroje; (10) chirurgické, lékařské, stomatologické a veterinární přístroje a nástroje, umělé končetiny, oční a zubní protézy, ortopedické potřeby, terapeutické a pomocné přístroje uzpůsobené pro osoby se zdravotním postižením, přístroje, zařízení a výrobky pro péči o kojenec, přístroje, zařízení a výrobky pro sexuální aktivity; (11) zařízení a instalace na osvětlování, vytápění, chlazení, výrobu páry, vaření, sušení, ventilaci, rozvod vody a zařízení pro sanitární účely; (12) vozidla, dopravní prostředky pro pohyb po zemi, vodě nebo vzduchem; (14) drahé kovy a jejich slitiny, šperky, drahokamy a polodrahokamy; (15) hudební nástroje, stojany na noty a stojany na hudební nástroje; (16) papír a lepenka, tiskářské výrobky, potřeby pro vazbu knih, fotografie, kancelářské potřeby s výjimkou nábytku, tiskařské typy, štočky; (18) zavazadla a tašky, deštníky a slunečníky; (21) domácí a kuchyňské potřeby a nádoby, výrobky ze skla, porcelánu a kameniny; (22) stany a plachty; (25) oděvy, obuv, pokrývky hlavy; (35) reklama, propagace, kancelářské práce, reklamní, marketingové a propagační služby, například šíření vzorku, vývoj reklamních konceptů, psaní a vydávání reklamních textů, služby styku s veřejností, organizace obchodních veletrhů a výstav pro obchodní či reklamní účely, optimalizace vyhledávačů pro účely podpory prodeje, služby obchodní pomoci, například nábor zaměstnanců, sjednávání obchodních smluv pro jiné osoby, analýza nákladů a cen, zprostředkování dovozu a vývozu, obchodní správa licencí k výrobkům a službám jiných osob, služby spočívající v záznamu, přepisu, vytváření, sestavování nebo systematizaci písemných sdělení a záznamů, jakož i sběr matematických či statistických údajů, kancelářské práce, například služby plánování a upomínání schůzek, vyhledávání údajů v počítačových souborech pro jiné osoby, vedení počítačové evidence; (38) telekomunikační služby, přenos digitálních souborů a elektronické pošty, poskytování uživatelského přístupu do globální počítačové sítě, přenos videa na objednávku, poskytování diskusních místností na internetu a online fór, telekonferenční a videokonferenční služby, služby telefonní ústředny; (40) recyklace odpadu, čištění vzduchu a úprava vody, tiskařské služby, konzervování potravin a nápojů; (41) vzdělávání, školení, zábava, sportovní a kulturní činnosti pořádání výstav ke kulturním nebo vzdělávacím účelům, pořádání a vedení konferencí, kongresů a symposií, překladatelské a tlumočnické služby, vydávání knih a textů, jiných než reklamních textů, služby reportéru (zpravodajství), obrazové zpravodajství, fotografování, služby filmové režie a výroby filmu, s výjimkou reklamních filmů, kulturní, vzdělávací nebo zábavní služby poskytované zábavními parky, cirkusy, zoologickými zahradami, uměleckými galeriemi a muzei, služby sportovního a kondičního tréninku, služby online hraní her, služby spojené s hazardem, pořádání loterií, rezervace vstupenek na zábavní, vzdělávací a sportovní akce, služby psaní, například psaní filmových scénářů, psaní a skládání písní; (42) vědecké a technické služby a související výzkum a projektování, průmyslová analýza, průmyslový výzkum a průmyslový design, služby kontroly kvality a služby ověřování navrhování a vývoj počítačového hardwaru a softwaru; (43) služby zajišťující stravování a nápoje, dočasné ubytování, rezervace dočasného ubytování, například rezervace ubytování v hotelech, pronájem jednacích místností, stanů a přenosných staveb; (45) právní služby, seznamovací služby, služby sociálních sítí online, registraci názvů domén, služby auditů dodržování právních a regulatorních předpisů.

Třídy výrobků a služeb:

7, 9, 10, 11, 12, 14, 15, 16, 18, 21, 22, 25, 35, 38, 40, 41, 42, 43, 45

(730) **Vysoká škola báňská - Technická univerzita Ostrava**, 17. listopadu 2172/15, Ostrava, Poruba, 70800, CZ

(210) **O-591056**

(220) 31.01.2024

(320) 31.01.2024

(540)

## VSB – Technical University of Ostrava

(593) Obrazová

(511) (7) obráběcí stroje, motorem poháněné nástroje a motorem poháněná nářadí, motory (s výjimkou motorů pro pozemní vozidla); (9) přístroje a nástroje vědecké, výzkumné, navigační, geodetické, fotografické, kinematografické, audiovizuální, optické, přístroje a nástroje pro vážení, měření, signalizaci, detekci, testování, inspekci, záchranu a výuku, zařízení a přístroje pro vedení, přepínání, přeměnu, akumulaci, regulaci nebo řízení distribuce nebo použití elektrického proudu, zařízení a nástroje pro záznam, přenos, reprodukci nebo zpracování zvuku, obrazu nebo dat, média se záznamem a stahovatelná média, počítačový software, prázdná digitální nebo analogová záznamová a úložná média, mechanismy pro zařízení uváděná do chodu vhozením mincí, registrační pokladny, výpočetní zařízení, počítače a periferní zařízení počítačů, obleky na potápění, potápěčské masky, špunty do uší na potápění, skřípce na nos pro potápěče a plavce, potápěčské rukavice, dýchací přístroje pro plavání pod vodou, hasicí přístroje; (10) chirurgické, lékařské, stomatologické a veterinární přístroje a nástroje, umělé končetiny, oční a zubní protézy, ortopedické potřeby, terapeutické a pomocné přístroje uzpůsobené pro osoby se zdravotním postižením, přístroje, zařízení a výrobky pro péči o kojenec, přístroje, zařízení a výrobky pro sexuální aktivity; (11) zařízení a instalace na osvětlování, vytápění, chlazení, výrobu páry, vaření, sušení, ventilaci, rozvod vody a zařízení pro sanitární účely; (12) vozidla, dopravní prostředky pro pohyb po zemi, vodě nebo vzduchem; (14) drahé kovy a jejich slitiny, šperky, drahokamy a polodrahokamy; (15) hudební nástroje, stojany na noty a stojany na hudební nástroje; (16) papír a lepenka, tiskářské výrobky, potřeby pro vazbu knih, fotografie, kancelářské potřeby s výjimkou nábytku, tiskařské typy, štočky; (18) zavazadla a tašky, deštníky a slunečníky; (21) domácí a kuchyňské potřeby a nádoby, výrobky ze skla, porcelánu a kameniny; (22) stany a plachty; (25) oděvy, obuv, pokrývky hlavy; (35) reklama, propagace, kancelářské práce, reklamní, marketingové a propagační služby, například šíření vzorku, vývoj reklamních konceptů, psaní a vydávání reklamních textů, služby styku s veřejností, organizace obchodních veletrhů a výstav pro obchodní či reklamní účely, optimalizace vyhledávačů pro účely podpory prodeje, služby obchodní pomoci, například nábor zaměstnanců, sjednávání obchodních smluv pro jiné osoby, analýza nákladů a cen, zprostředkování dovozu a vývozu, obchodní správa licencí k výrobkům a službám jiných osob, služby spočívající v záznamu, přepisu, vytváření, sestavování nebo systematizaci písemných sdělení a záznamů, jakož i sběr matematických či statistických údajů, kancelářské práce, například služby plánování a upomínání schůzek, vyhledávání údajů v počítačových souborech pro jiné osoby, vedení počítačové evidence; (38) telekomunikační služby, přenos digitálních souborů a elektronické pošty, poskytování uživatelského přístupu do globální počítačové sítě, přenos videa na objednávku, poskytování diskusních místností na internetu a online fór, telekonferenční a videokonferenční služby, služby telefonní ústředny; (40) recyklace odpadu, čištění vzduchu a úprava vody, tiskařské služby, konzervování potravin a nápojů; (41) vzdělávání, školení, zábava, sportovní a kulturní činnosti pořádání výstav ke kulturním nebo vzdělávacím účelům, pořádání a vedení konferencí, kongresů a symposií, překladatelské a tlumočnické služby, vydávání knih a textů, jiných než reklamních textů, služby reportéru (zpravodajství), obrazové zpravodajství, fotografování, služby filmové režie a výroby filmu, s výjimkou reklamních filmů, kulturní, vzdělávací nebo zábavní služby poskytované zábavními parky, cirkusy, zoologickými zahradami, uměleckými galeriemi a muzei, služby sportovního a kondičního tréninku, služby online hraní her, služby spojené s hazardem, pořádání loterií, rezervace vstupenek na zábavní, vzdělávací a sportovní akce, služby psaní, například psaní filmových scénářů, psaní a skládání písní; (42) vědecké a technické služby a související výzkum a projektování, průmyslová analýza, průmyslový výzkum a průmyslový design, služby kontroly kvality a služby ověřování navrhování a vývoj počítačového hardwaru a softwaru; (43) služby zajišťující stravování a nápoje, dočasné ubytování, rezervace dočasného ubytování, například rezervace ubytování v hotelech, pronájem jednacích místností, stanů a přenosných staveb; (45) právní služby, seznamovací služby, služby

sociálních sítí online, registraci názvů domén, služby auditů dodržování právních a regulačních předpisů.

Třídy výrobků a služeb:

7, 9, 10, 11, 12, 14, 15, 16, 18, 21, 22, 25, 35, 38, 40, 41, 42, 43, 45

(730) **Vysoká škola báňská - Technická univerzita Ostrava**, 17. listopadu 2172/15, Ostrava, Poruba, 70800, CZ

(210) **O-591081**

(220) 31.01.2024

(320) 31.01.2024

(540)

### The Fifties

(592) Slovní

(511) (29) kuřecí burgery, burgery, kuřecí křídla, kuřecí nugety, čerstvé kuřecí maso, hovězí hamburgery, hovězí maso, trhané pečené hovězí maso, mražené hranolky, smažené maso, smažené cibulové kroužky v těstíčku, smažené potraviny obalované v těstíčku, obalované a smažené papričky jalapeño, rosti [smažené placičky ze strouhaných brambor], mléčné koktejly; (30) pizza, čerstvá pizza, cheeseburgery [sendviče], fajitas, quesadillas (plněné tortilly), burritos, burritos (pšeničné tortilly), kuřecí wrapy; (43) hotelové restaurační služby, restaurační služby, restaurační a barové služby, restaurační služby v oblasti rychlého občerstvení, restaurační služby zahrnující bary s povolením k prodeji alkoholu, zajišťování hromadného stravování (catering), catering (poskytování jídla a nápojů), catering - jídlo a nápoje pro bankety, catering - jídlo a nápoje pro instituce, pronájem vybavení pro catering.

Třídy výrobků a služeb:

29, 30, 43

(730) **itamax - food s.r.o.**, Rostislavova 582/7, Praha 4, Nusle, 14000, CZ

(210) **O-591082**

(220) 31.01.2024

(320) 31.01.2024

(540)



(593) Obrazová

(511) (5) vitamínové přípravky, doplňky stravy, minerální doplňky stravy, probiotické doplňky stravy, prebiotické doplňky stravy, rostlinné extrakty pro farmaceutické použití (nikoliv esenciální oleje), doplňky stravy pro nelékařské účely, doplňky stravy obsahující aminokyseliny; (35) maloobchodní a velkoobchodní služby, a to i prostřednictvím e-shopů, s: vitamínovými přípravky, doplňky stravy, minerálními doplňky stravy, probiotickými doplňky stravy, prebiotickými doplňky stravy, rostlinnými extrakty pro farmaceutické použití (nikoliv esenciálními oleji), doplňky stravy pro nelékařské účely a doplňky stravy obsahujícími aminokyseliny, odborné obchodní poradenství v oblasti doplňků stravy a bioproduktů, reklama, on-line reklama na počítačové komunikační síti, podpora prodeje pro třetí osoby.

Třídy výrobků a služeb:

5, 35

(591) Barevná

(730) **Weltfit, s.r.o.**, Brestová 11, Banská Bystrica 974 05, SK

(740) inventa Patentová a známková kancelária s.r.o., Palisády 50, Bratislava 811 06

(210) **O-591084**

(220) 31.01.2024

(320) 31.01.2024

(540)



(593) Obrazová

(511) (9) elektroinstalační materiály - elektrické kabely, koaxiální kabely, optické kabely, elektrické krabice a elektroinstalační desky, elektrické obvody, elektrické spoje - zástrčky, zásuvky, spoje se zámkem a další kontakty, přístroje a komponenty pro záznam, reprodukci a převod zvuku a obrazu /audiovizuální přístroje/, přístroje a komponenty pro inspekci, měření, signalizaci, testování, vážení, alarmy a poplašná zařízení proti krádeži, přístroje a komponenty filmové, fotografické, optické, telekomunikační, počítače a počítačové příslušenství, počítačový software, tiskárny pro počítače, počítačové modemy, počítačové servery, CD média, počítačové monitory, počítačové čipy a mikroprocesory, elektronické identifikační systémy, elektronické informační systémy, vše spadající do třídy 9; (37) elektroinstalace - zavádění, údržba a opravy v oboru elektro, instalace, údržba a opravy elektrických a elektronických přístrojů; (42) technické projektování pro elektrické a elektronické přístroje, návrh a testování zapojení, počítačové programování, návrh softwaru, výzkum a vývoj softwaru.

Třídy výrobků a služeb:

9, 37, 42

(591) Barevná

(730) **ELEMAN spol. s r.o.**, Nádražní 344/23, Praha 5, Smíchov, 15000, CZ

(740) **KOREJZOVA LEGAL vos, JUDr. Petra Sauvage de Brantes, Korunní 810/104, Praha 10, Vinohrady, 10100**

(210) **O-591093**

(220) 01.02.2024

(320) 01.02.2024

(540)



(593) Obrazová

(511) (36) pronájem nebytových prostor; (39) rozvod tepelné energie; (40) výroba elektrické energie, výroba tepelné energie.

Třídy výrobků a služeb:

36, 39, 40

(591) Barevná

(730) **ENERGIE Holding a.s.**, Kačírkova 982/4, Praha 5, Jinonice, 15800, CZ

(740) **KGS legal s.r.o.**, advokátní kancelář, Mgr. Miroslav Kučerka LL.M., Národní 416/37, Praha 1, Staré Město, 11000

(210) **O-591101**

(220) 01.02.2024

(320) 01.02.2024

(540) **LÁSKYPLNÉ MASO A JÍDELNA  
SVATOSLAV**

(592) Slovní

(511) (40) řeznictví, porážení zvířat; (43) gastronomické služby, poskytování jídla a nápojů, restaurace, gril - restaurace, restaurace rychlého občerstvení, restaurace servírující porcované maso; (44) zemědělské služby, služby akvakultury, zahradnické a lesnické služby, zemědělské služby (pěstování plodin).

Třídy výrobků a služeb:

40, 43, 44

(730) **EKOSTYL, spol. s r. o.**, Bělohorská 659/198, Praha 6, Břevnov, 16900, CZ

(740) Mgr. Jan Pytel, náměstí Jiřího z Poděbrad 1382/2, Praha 2, Vinohrady, 12000

(210) **O-591102**

(220) 01.02.2024

(320) 01.02.2024

(540) **FARMA LÁSKYPLNÁ SVATOSLAV**

(592) Slovní

(511) (40) řeznictví, porážení zvířat; (43) gastronomické služby, poskytování jídla a nápojů, restaurace, gril - restaurace, restaurace rychlého občerstvení, restaurace servírující porcované maso; (44) zemědělské služby, služby akvakultury, zahradnické a lesnické služby, zemědělské služby (pěstování plodin).

Třídy výrobků a služeb:

40, 43, 44

(730) **EKOSTYL, spol. s r. o.**, Bělohorská 659/198, Praha 6, Břevnov, 16900, CZ

(740) Mgr. Jan Pytel, náměstí Jiřího z Poděbrad 1382/2, Praha 2, Vinohrady, 12000

(210) **O-591104**

(220) 01.02.2024

(320) 01.02.2024

(540) **LÁSKYPLNÉ MASO SVATOSLAV**

(592) Slovní

(511) (40) řeznictví, porážení zvířat; (43) gastronomické služby, poskytování jídla a nápojů, restaurace, gril - restaurace, restaurace rychlého občerstvení, restaurace servírující porcované maso; (44) zemědělské služby, služby akvakultury, zahradnické a lesnické služby, zemědělské služby (pěstování plodin).

Třídy výrobků a služeb:

40, 43, 44

(730) **EKOSTYL, spol. s r. o.**, Bělohorská 659/198, Praha 6, Břevnov, 16900, CZ

(740) Mgr. Jan Pytel, náměstí Jiřího z Poděbrad 1382/2, Praha 2, Vinohrady, 12000

(210) **O-591118**

(220) 02.02.2024

(320) 02.02.2024

(540)



(593) Obrazová

(511) (3) kosmetické přípravky, parfumerie, přípravky pro ústní hygienu.

Třídy výrobků a služeb:

3

(730) **Pozdenkov Andrej**, Bylinková 3015/8, Brno, Líšeň, 62800, CZ

(740) Ing. Libor Markes, Grohova 145/54, Brno, Veveří, 60200

(210) **O-591119**

(220) 02.02.2024

(320) 02.02.2024

(540)



(593) Obrazová

(511) (17) izolace (materiály), potrubní izolace, izolace ke stavebním účelům, akustická izolace pro budovy, dřevovláknitá deska používaná jako izolace, skelná vata na stavební izolace, pěna používaná jako tepelná izolace, izolace pro podzemní potrubí a nádrže, polyuretanová pěna na izolační účely, polyuretanová pěna s nízkou hustotou pro izolaci; (37) izolace staveb, izolace potrubí, izolace střech, izolace budov, izolace proti průvanu, izolace stávajících budov, izolace venkovních zdí, tepelné izolace budov, izolace sklepů proti vodě, izolace a těsnění budov, izolace proti vlhkosti (budovy), zavedení izolace dutin ve stěnách, instalace tepelné izolace pro budovy, stavby a opravy budov, stavby a opravy skladů, údržba a opravy budov; (42) stavební inženýrství, návrhy v rámci stavebního inženýrství, architektonické a inženýrské služby, inženýrské služby pro třetí osoby, inženýrské služby týkající se návrhu konstrukcí, architektonické služby projektování průmyslových budov, architektonické služby projektování komerčních staveb, architektonické služby projektování kancelářských zařízení, konstrukční návrhy a konzultace, návrhářské služby v oblasti obytných nemovitostí, návrhářské služby v oblasti stavebnictví, návrhářské služby vztahující se k nemovitostem, navrhování domů, poradenství v oblasti stavebního projektování, poradenské služby vztahující se k navrhování budov, projektování.

Třídy výrobků a služeb:

17, 37, 42

(730) **JK izolace s.r.o.**, náměstí Míru 211, Vracov, 69642, CZ

(210) **O-591123**

(220) 02.02.2024

(320) 02.02.2024

(540)

**Pizza Di PAPA**

(592) Slovní

(511) (43) gastronomické služby, smluvní gastronomické služby.



Třídy výrobků a služeb:

43

(730) **Hajný Jaroslav Bc.**, Růžová 3091/23, Most, 43401, CZ

(210) **O-591128**

(220) 03.02.2024

(320) 03.02.2024

(540)



(593) Obrazová

(511) (35) reklamní, marketingové a propagační služby, pomoc v obchodní a podnikatelské činnosti, management a administrativní služby; (36) finanční, peněžní a bankovní služby, pojišťovací služby; (41) služby v oblasti vzdělávání, zábavy a sportu, vzdělávací a školicí služby.

Třídy výrobků a služeb:

35, 36, 41

(591) Barevná

(730) **KOUTNÝ FINANCE - profesionální poradenství s.r.o.**, Příkop 843/4, Brno, Zábřovice, 60200, CZ

(210) **O-591161**

(220) 05.02.2024

(320) 05.02.2024

(540)



(593) Obrazová

(511) (18) aktovky, batohy, biče, cestovní tašky, dámské peněženky, imitace kůže, imitace kůže na bázi mycelia, jelenice (ne pro účely čištění), kabelky, klíčenky (pouzdra), konferenční desky, kozinka, kožená lepenka, kožená pouzdra na pružiny, kožená vodítka, kožené našívací etikety na oděvy, kožené lepicí štítky na tašky, kožené popruhy, kožené řemeny, kožené šňůrky, kožené štítky, koženka, plážové tašky, pouzdra na platební karty, pouzdra na vizitky, visačky na zavazadla (ne z papíru nebo lepenky); (25) kalhoty, kapsy pro oděvy, čapky, kompresní trika, kravaty, pánské obleky, návleky na nohy, pásky, pokrývky hlavy, šály, trička, zástěry, vesty, masky na oči (na spaní); (35) poradenství týkající se kariéry (nikoliv poradenství o vzdělávání a školení), poradenství v oblasti profesního růstu (nikoliv poradenství o vzdělávání a školení), informační a poradenské služby týkající se zaměstnání (nikoliv poradenství o vzdělávání a školení), informační a poradenské služby v oblasti profesního růstu (nikoliv poradenství o vzdělávání a školení), administrativní pomoc pro vypracování nabídek k poptávkám, administrativní služby, administrativní zpracování objednávek, aktualizace a údržba dat v počítačových databázích, aktualizace a údržba údajů v rejstřících, analýza nákladů a cen, externí správa společnosti, fakturace, fotokopírování, grafická úprava reklamní účely, indexace webových stránek pro obchodní nebo reklamní účely, influencer marketing, maloobchodní služby v oblasti uměleckých děl poskytované uměleckými galeriemi, maloobchodní služby vztahující se k pekařským výrobkům, marketing, marketing prostřednictvím umístování výrobků pro jiné osoby ve virtuálním prostředí (product placement), nábor zaměstnanců, obchodní informace, online reklama v počítačové síti,

optimalizace návštěvnosti webových stránek, optimalizace vyhledávačů pro účely podpory prodeje, plánování schůzek (kancelářské práce), pomoc pro řízení obchodní činnosti, pomoc při řízení obchodních či průmyslových podniků, poptávky, poradenské služby pro obchodní vedení, poradenství v oblasti komunikační strategie při styku s veřejností, poradenství v oblasti organizace podniku, poradenství v oblasti řízení a organizace podniku, poradenství v oblasti řízení lidských zdrojů, poradenství v oblasti řízení obchodní činnosti, pořádání a moderování komerčních akcí, pořádání veletrhů, pořádání výstav pro obchodní či reklamní účely, poskytování obchodních informací a rad pro spotřebitele ve výběru produktů a služeb, poskytování obchodních informací prostřednictvím webových stránek, poskytování uživatelských hodnocení pro komerční nebo reklamní účely, poskytování uživatelských recenzí pro komerční nebo reklamní účely, prezentace výrobků v komunikačních médiích pro účely maloobchodu, profesionální obchodní poradenství, propagace, propagace zboží prostřednictvím influencerů, provádění podnikových auditů, předvádění zboží, psaní na stroji, psaní reklamních textů, psaní scénářů pro reklamní účely, recepční služby pro návštěvníky (kancelářské práce), reklama, sestavování katalogů informací pro obchodní či reklamní účely, služby dočasného řízení obchodní činnosti za předem dohodnutých podmínek (interim management), služby odborníka na výkonnost podniku, služby zpracování dat (kancelářské práce), srovnávání cen, systematizace údajů do počítačových databází, vydávání reklamních textů, vyhledávání obchodního partnerství, vývoj marketingových konceptů, vývoj strategií organizace podniku vztahujících se ke korporátní sociální odpovědnosti, zaznamenávání písemných sdělení a údajů, zpracování textu, zprostředkování obchodů k propojování různých odborníků se zákazníky, zprostředkování propagace; (41) odborné vzdělávání v oblasti osobní bezpečnosti, služby vzdělávání dospělých v oblasti auditů, pořádání konferencí v oblasti odborného vzdělávání, odborné vzdělávání v oblasti právní pomoci, poskytování informací o online vzdělávání, služby dálkového vzdělávání poskytované online, vzdělávací služby ve formě personalizovaného vzdělání, poradenství v oblasti volby povolání (vzdělávání), organizace dálkového vzdělávání na vysokoškolské úrovni, organizace dálkového vzdělávání na středoškolské úrovni, vzdělávací služby ve vztahu k odbornému vzdělávání, akademie (vzdělávání), elektronické publikování, fotografování, kaligrafické služby, koučink (školení), kulturní, vzdělávací nebo zábavní služby poskytované uměleckými galeriemi, měření času při sportovních akcích, obrazové zpravodajství, online vydávání elektronických knih a časopisů, organizování horolezeckých túr s průvodcem, plánování večírků (zábava), poradenství pro volbu povolání (v oblasti vzdělávání nebo školení), pořádání a moderování zábavních akcí, pořádání a vedení kolokvií, pořádání a vedení konferencí, pořádání a vedení kongresů, pořádání a vedení osobních vzdělávacích fór, pořádání a vedení seminářů, pořádání a vedení sportovních akcí, pořádání a vedení symposií, pořádání a vedení workshopů (školení), pořádání plesů, pořádání prohlídek s průvodcem, pořádání soutěží (vzdělávacích nebo zábavních), pořádání sportovních soutěží, pořádání školení a vzdělávacích zkoušek pro certifikační účely, pořádání výstav ke kulturním nebo vzdělávacím účelům, poskytování informací v oblasti vzdělávání, poskytování informací v oblasti zábavy, poskytování online obrázků (ne stahovatelných), poskytování online virtuálních prohlídek s průvodcem, poskytování uživatelských hodnocení pro zábavní nebo kulturní účely, poskytování uživatelských recenzí pro zábavní nebo kulturní účely, praktický výcvik, prázdninové tábory (zábava), profesní rekvalifikace, provozování muzeí, provozování rekreačních zařízení, provozování sportovních zařízení, předávání know-how (odborné vzdělávání), předávání obchodních znalostí a obchodního know-how (odborné vzdělávání), předvádění muzejních výstav, psaní a skládání písní, psaní filmových scénářů (s výjimkou reklamních), psaní textů (s výjimkou reklamních), režie filmů (s výjimkou reklamních), služby grafické úpravy (nikoliv k reklamním účelům), služby osobního trenéra, služby v oblasti stříhu videa z akce, snímání fotografií prováděné dronem, soukromá výuka, školení, vydávání knih, výroba podcastů, výroba rozhlasových a televizních programů, vzdělávací asistenční služby pro osoby s individuálními potřebami.

Třídy výrobků a služeb:

18, 25, 35, 41

(591) Barevná

(730) **Klečoun Freedom Company s.r.o.**, Varšavská 715/36, Praha 2, Vinohrady, 12000, CZ

(210) **O-591359**  
(220) 13.02.2024  
(320) 13.02.2024  
(540)

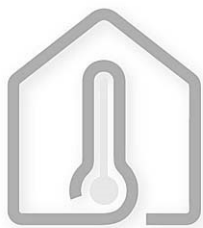

# HeatingUp

(593) Obrazová  
(511) (9) mobilní aplikace, webová aplikace, webové rozhraní, multiplatformní počítačové programy, aplikační software, softwarové ovladače; (42)

programování mobilních aplikací, programování webových aplikací a rozhraní, multiplatformní počítačové programování, vývojová a projektová činnost v oblasti detekčních a monitorovacích zařízení a přístrojů.

Třídy výrobků a služeb:

9, 42

(730) **ACOND a.s.**, Štěrboholská 1434/102a, Praha 10, Hostivař, 10200, CZ  
(740) artpatent, advokátní kancelář s.r.o., Dukelských hrdinů 976/12, Praha 7, Holešovice, 17000

---

### Zamítnuté a částečně odmítnuté/zamítnuté přihlášky ochranných známek po zveřejnění

Zjistí-li Úřad v průběhu řízení o námitkách, že přihlašovaná ochranná známka nesplňuje podmínky pro zápis, přihlášku zamítne. Zjistí-li, že přihlašovaná ochranná známka nesplňuje podmínky pro zápis jen pro některé výrobky nebo služby, přihlášku odmítne/zamítne v rozsahu výrobků nebo služeb, pro které přihláška nesplňuje podmínky zápisu. S ohledem na tuto skutečnost, obsahuje tato kapitola údaje o rozhodnutích o zamítnutí přihlášky ochranné známky v celém nebo částečném rozsahu na základě ustanovení § 26 zákona č. 441/2003 Sb.

Údaje o výsledku rozhodnutí (zamítnutí přihlášky, částečné odmítnutí/zamítnutí přihlášky) jsou uvedeny jako datum právní moci rozhodnutí/výsledek rozhodnutí.

(210) **O-571995**

(540)

**SINGLTREK**

(592) Slovní

23.02.2024/NABYTÍ P.M. - ČÁSTEČNÉ ZAMÍTNUTÍ PŘIHL. PO  
ZVEŘ.

---

### Zamítnuté námítky týkající se ochranných známek

V průběhu řízení o námítkách může být Úřadem zjištěno, že přihlašovaná ochranná známka, která byla zveřejněna ve Věstníku, nezasahuje do zákonem chráněných starších práv třetích osob, tzv. namítajících, uvedených v ustanovení § 7 zákona č. 441/2003 Sb., a proto Úřad námítky zamítne. Údaje o rozhodnutích o zamítnutí námítek na základě ustanovení § 26 zákona č. 441/2003 Sb. jsou obsaženy v této kapitole.

(210) **O-573306**  
(540)



(593) Obrazová  
20.02.2024/ NABYTÍ P.M. – ZAMÍTNUTÍ NÁMITEK

---

(210) **O-575635**  
(540)



(593) Obrazová  
21.02.2024/ NABYTÍ P.M. – ZAMÍTNUTÍ NÁMITEK

---

### Přehled zápisů ochranných známek bez změny ve vztahu ke zveřejněným přihláškám

Kapitola obsahuje údaje o ochranných známkách zapsaných na základě ustanovení § 28 odst. 1 zákona č. 441/2003 Sb., u kterých nedošlo ke změně údajů oproti zveřejněné přihlášce ochranné známky.

Číselný přehled (111)											
400937	400938	400939	400940	400941	400942	400943	400944	400945	400946	400947	400948
400949	400950	400951	400952	400953	400954	400955	400956	400957	400958	400959	400960
400961	400962	400963	400964	400965	400966	400967	400968	400969	400970	400971	400972
400973	400974	400975	400976	400977	400978	400979	400980	400981	400982	400983	400984
400985	400986	400987	400988	400989	400990	400991	400992	400993	400994	400995	400996
400997	400998	400999	401000	401001	401002	401003	401004	401005	401006	401007	401008
401009	401010	401011	401012	401013	401014	401015	401016	401017	401018	401019	401020
401021	401022	401023	401024	401025	401026	401027	401028	401029	401030	401031	401032
401033	401034	401035	401036	401037	401038	401039	401040	401041	401042	401043	401044
401045	401046	401047	401048	401049	401050	401051	401052	401053	401054	401055	401056
401057	401058	401059	401060	401061	401062	401063	401064	401065	401066	401067	401068
401069	401070	401071	401072	401073	401074	401075	401076	401077			

## Zápisy ochranných známek bez změny ve vztahu ke zveřejněným přihláškám

- (111) **400937**  
(220) 16.11.2018  
(320) 16.11.2018  
(442) 15.11.2023  
(151) 21.02.2024  
(730) **Robert Klingel OHG**, Sachsenstr.23, Pforzheim, 75177, DE  
(740) Halaxová & Halaxová TETRAPAT, Mgr. Eva Halaxová, Jímonická 804/80, Praha 5, Košíře, 15800  
(210) O-576372  
(511) (18) kůže a imitace kůže, zvířecí kůže a kožešiny, biče, koňské postroje a sedlářské výrobky, obojky, vodítka, deky a oblečení pro zvířata, části a příslušenství pro všechny uvedené zboží zahrnuté ve třídě 18; (35) reklama, obchodní management, podniková administrativa, kancelářské práce, marketing a propagace, obchodní poradenské služby a poskytování informací pro zákazníky, jmenovitě maloobchodní služby, velkoobchodní služby a zásilkové služby, všechny také online a přes počítačové sítě, v oblasti zboží jako jsou drahé kameny, perly a drahé kovy, jakož i jejich napodobeniny, kůže a imitace zvířecí kůže a kožešiny, biče, koňské postroje a sedlářské výrobky, obojky, vodítka, deky a oblečení pro zvířata, a v oblasti jako jsou části a příslušenství pro všechny uvedené zboží.

Třídy výrobků a služeb:  
18, 35

(540)

(593) Obrazová

- (111) **400938**  
(220) 17.02.2023  
(320) 17.02.2023  
(442) 15.11.2023  
(151) 21.02.2024  
(730) **WorkMed s.r.o.**, Chmelická 552, Praha 9, Újezd nad Lesy, 19016, CZ

- (740) JUDr. Marcela Kleinbauerová, advokátka, náměstí I. P. Pavlova 1785/3, Praha 2, Nové Město, 12000  
(210) O-584114  
(511) (21) nezpracované a polozpracované sklo bez určitého účelu, nádobí, kuchyňské náčiní a nádoby; (29) jedlé oleje a tuky, maso a masné výrobky, mléčné výrobky a jejich náhražky, oleje a tuky, ptačí vejce a vaječné výrobky, ryby, mořské plody a měkkýši, neživí, střívkva na uzeniny, přírodní a umělá, upravený hmyz a larvy, zpracované ovoce, houby a zelenina, ořechy a luštěniny; (30) cukr, přírodní sladidla, sladké polevy a náplně, výrobky z včelích produktů, led ke chlazení, pekárenské výrobky, cukrovinky, čokoláda a zákusky, soli, chuťové přísady, ochucovadla a koření, zmrzlina, mražené jogurty a sorbety, zpracované obilí, škrob a produkty z nich vyrobené, pečící přípravky a droždí; (31) zemědělské a vodní plodiny, zahradnické a lesní produkty.

Třídy výrobků a služeb:

21, 29, 30, 31

(540)

**www.toprinky.cz**

(592) Slovní

- (111) **400939**  
(220) 30.05.2023  
(320) 30.05.2023  
(442) 15.11.2023  
(151) 21.02.2024  
(730) **TV Nova s.r.o.**, Kříženeckého náměstí 1078/5a, Praha 5, Hlubočepy, 15200, CZ  
(740) Dana Lukajová, patentová zástupkyně, Voršilská 130/10, Praha 1, Nové Město, 11000  
(210) O-586140  
(511) (35) televizní reklama, poskytování a pronájem prostoru, času a médií pro reklamu, konzultační a poradenské služby a pomoc v oblasti reklamní, marketingové a propagační činnosti, rozšiřování reklamních marketingových a propagačních materiálů, merchandising, služby obchodních výstav a veletrhů, služby předvádění výrobků a vystavování zboží, vědomostní, pobídkové a bonusové programy, prezentace zboží a služeb elektronickou cestou, také v rámci služeb takzvaného teleshoppingu a homeshoppingu, reklamní, marketingové a propagační služby, dražební služby, poskytování spotřebitelských informací v oblasti výrobků a služeb, pomoc v obchodní a podnikatelské činnosti, management a administrativní služby, předvádění zboží prostřednictvím internetu nebo katalogu nebo výstav za účelem reklamy a/nebo prodeje, přeskupování a shromažďování (kromě dopravy) různých výrobků pro třetí osoby za účelem umožnit spotřebiteli pohodlně vybrat a prohlížet a kupovat (kromě přepravy) prostřednictvím katalogu a/nebo internetu a/nebo zásilkového prodeje, maloobchodní služby zaměřené na nahrané nosiče záznamů, audiovizuální díla, hudební díla, počítačový software, počítačové hry, spotřební elektroniku, počítačové příslušenství a periferie, fotografie, plakáty, knihy, tiskoviny, diáře, záznamníky, bloky, omalovánky, alba, záložky, poohlednice, oděvy, módní doplňky, zavazadla, klenoty, bižuterii, hodinky, klíčenky, hudební nástroje, psací potřeby, kancelářské potřeby, papírnické výrobky, učební pomůcky, nádobí a nádoby pro domácnost nebo kuchyň, sklenice, hmotky, talíře, výrobky a suroviny pro vaření, potraviny, hotové pokrmy, cukrovinky, nápoje, alkoholické nápoje, prostírání, ubrusy, ubrousky, zástěry, výrobky související s vařením pokrmů, kuchařské recepty, dárkové karty, kosmetiku, mýdla, výrobky pro osobní péči, reklamní a propagační předměty, doplňky stravy; (38) služby rozhlasového a televizního vysílání, vysílání satelitní televize, bezdrátové vysílání, přenos a vysílání dat, přenos kabelové televize, přenos podcastů, přenos webcastů, přenos videa na objednávku, satelitní a kabelové vysílání, služby vysílání audia a videa poskytované prostřednictvím internetu, vysílání televizních programů, zpoplatněné televizní vysílání, přenos zpráv a obrázků pomocí počítače, diskusní fóra (poskytování internetových diskusních fór), diskusní místnosti (služby), elektronický přenos zpráv, dat a dokumentů, poskytování online fór, přenos datových, audio, video a multimediálních souborů, včetně souborů ke stažení a souborů streamovaných přes globální počítačovou síť, streaming audio a video materiálů na internetu, streaming dat, video, audio a televizní streaming, vysílání televize přes internet, poskytování přístupu k obsahu, webovým stránkám a portálům, počítačová komunikace a přístup k internetu, telekomunikační služby, poskytování a pronájem telekomunikačních zařízení a vybavení, telematické služby, šíření, výměna nebo získávání zpráv a informací, šíření elektronických

informací, elektronických periodik, knih v elektronické podobě, audio nebo audiovizuálních děl prostřednictvím informační nebo datové nebo elektronické nebo komunikační nebo telekomunikační nebo počítačové sítě, zejména internetu, pomocí satelitů a jinými sítěmi; (41) televizní zábava včetně organizace, produkce a prezentace televizních programů, televizní vysílání zábavných, vzdělávacích, dokumentárních, výchovných, soutěžních, diskusních a informačních pořadů, zpravodajské služby pro rozhlas a televizi, obrazové zpravodajství, produkce pořadů a filmů a televizních pořadů, zvuková, obrazová a multimediální produkce a tvorba fotografií, psaní scénářů, tvorba a šíření audiovizuálních děl, zábava, zábavní služby, soutěžní pořady, agenturní činnost v oblasti kultury, zprostředkování a informační a poradenské služby v oblasti kultury, výchovy, zábavy a sportu, služby v oblasti živých vystoupení, služby v oblasti interaktivní zábavy a vzdělávání, vzdělávací a školící služby, zábavní a tematické parky, poutě, zoo a muzea, služby týkající se videoher, organizování konferencí, výstav (pro vzdělávací a kulturní účely) a soutěží, služby v oblasti sportu a fitness, nakladatelské a vydavatelské služby, online publikování, poskytování on-line publikací, ediční činnost, služby reportérů (zpravodajství), vydávání elektronických knih a časopisů on-line, žurnalistika, zveřejňování, oznamování a psaní textů (mimo reklamních), digitální video, audio a multimediální zábavní vydavatelské služby, poskytování elektronických publikací, filmů, hudby, seriálů a televizních programů bez možnosti stažení, poskytování videí online bez možnosti stažení, poskytování filmů, seriálů a televizních programů bez možnosti stažení prostřednictvím placené televize, provozování internetových her (bez možnosti stažení), zábavní služby ve formě sdružování uživatelů pro počítačové hry, poskytování her online z počítačové sítě, organizace společenských a kulturních akcí, poskytování služeb výchovných, vzdělávacích, soutěžních, kulturních a zábavních prostřednictvím internetu a jiných sítí.

Třídy výrobků a služeb:  
35, 38, 41

(540)

## Vědma

(592) Slovní

(111) **400940**

(220) 07.06.2023

(320) 07.06.2023

(442) 06.09.2023

(151) 21.02.2024

(730) **Pivná Tereza Mgr. Ing.**, Boční I 893/25, Praha 4, Záběhlice, 14100, CZ

(210) O-586331

(511) (3) vonné oleje a aromatické výtažky, kosmetické přípravky, parfumerie, přípravky pro osobní hygienu, bergamotový olej, masážní oleje (neléčivé), oleje pro toaletní účely, kosmetika v podobě olejů, minerální oleje (kosmetické přípravky), oleje pro kosmetické účely, masážní oleje a mléka, amla olej pro kosmetické účely, kokosový olej pro kosmetické účely, ricinový olej pro kosmetické účely, éterické oleje ke kosmetickým účelům, vonné oleje, aromatické oleje, éterické oleje, parfémové oleje, neléčivé oleje, mandlový olej, růžový olej, borovicový olej, líbavkový olej, jasmínový olej, levandulový olej, citrónový esenciální olej; (5) potravní doplňky a dietetické přípravky, želatinové vitaminy, vitaminy a vitamínové přípravky, prenatální vitaminy, vitamínové doplňky, vitamínové tablety, vitamínové nápoje, přípravky obsahující vitamin D, přípravky obsahující vitamin A, tekuté vitamínové doplňky, smíšené vitamínové přípravky, šumivé vitamínové tablety, vitaminy pro kojence, vitamínové kapky, přípravky obsahující vitamin B, přípravky obsahující vitamin C, potravní doplňky obsahující vitaminy, minerální doplňky, minerální přípravky, náplasti s vitamínovými doplňky, vitamínové přípravky jako doplňky stravy, chléb obohacený vitaminy pro léčebné účely, nápoje obohacené vitaminy pro léčebné účely, doplňky zdravé výživy vyrobené převážně z vitamínů, přípravky obohacující organismus potřebnými vitamíny a mikročásticemi, vitamínové doplňky k použití při ledvinové dialýze, doplňky výživy, doplňky zdravé výživy vyrobené převážně z minerálů, nápojové směsi v prášku jako doplňky výživy, doplňky zdravé výživy pro osoby se zvláštními dietními požadavky, náplasti pro malé děti na odpuzování komárů, léčiva a veterinární přípravky a výrobky, farmaceutické přípravky a přírodní léčiva, transdermální léčivé náplasti, papír na hořčičné náplasti, vitaminy pro zvířata, vitamínové doplňky pro zvířata, vitaminy pro domácí zvířata, rybí olej pro léčebné účely, potravní doplňky z lněného oleje, olej z tresčích jater v kapslích, potravní doplňky ve formě oleje z řas s obsahem DHA, olej z tresčích jater, ricinový olej k potahování farmaceutických přípravků, léčivé dětské olejčky, oleje pro péči o pleť [léčivé], olej ze santalového dřeva pro

léčebné, farmaceutické a veterinární účely, kokosový olej pro léčebné účely, oleje na léčbu nehtové plísně, terpentýnový olej pro farmaceutické účely, ricinový olej pro lékařské účely, mandlový olej pro farmaceutické účely, ricinový olej pro léčebné účely, kafrový olej pro léčebné účely, kafrový olej k lékařským účelům, hořčičový olej pro lékařské účely, hořčičný olej pro léčebné účely, pupalkový olej pro léčebné použití, koprový olej pro léčebné účely, léčebné oleje, léčivé oleje; (41) služby v oblasti vzdělávání, zábavy a sportu, žádné z výše uvedených ve vztahu k duševnímu vlastnictví, ochrany značky a ochrany obsahu.

Třídy výrobků a služeb:

3, 5, 41

(540)

## InSync

(592) Slovní

(111) **400941**

(220) 12.06.2023

(320) 12.06.2023

(442) 15.11.2023

(151) 21.02.2024

(730) **SOLID LEGAL, advokátní kancelář, s.r.o.**, 28. října 1727/108, Ostrava, Moravská Ostrava, 70200, CZ

(210) O-586423

(591) Barevná

(511) (16) tiskoviny a tištěné publikace všeho druhu, propagační materiály, tištěné programy, plakáty, vstupenky, letáky, brožury, pohlednice, fotografie, rekvizity z papíru, katalogy, příručky (knihy), ročenky, grafické listy, dopisní papír, etikety, kromě textilních, grafiky, papírnické zboží, kancelářské potřeby kromě nábytku, plastické obaly (nezařazené do jiných tříd), štočky; (35) inzertní a reklamní činnost, poskytování reklamních materiálů a předmětů, marketing, reklama, využití internetu v oblastech obchodu a nabídky výrobků a služeb uvedených v tomto seznamu ve třídách 16, 35, 38, 39, 41 a 42, reklama on-line v počítačové síti, poskytování a pronájem reklamních ploch, propagační služby, administrativní činnost, navrhování a tvorba reklamních materiálů, zprostředkovatelská činnost s výše uvedenými službami v rámci této třídy 35; (38) poskytování přístupu k obsahu internetového portálu a webových portálů, provozování a poskytování přístupu k obsahu internetového portálu přístupného třetím osobám, šíření elektronických časopisů, periodik, knih a informací a tiskovin prostřednictvím komunikačních sítí zejména internetu a bezdrátových, kabelových, satelitních sítí, komunikační služby prostřednictvím internetu, vnějších a vnitřních sítí, komunikace pomocí počítačů a mobilních telefonů, komunikace prostřednictvím sítí vláknové optiky, komunikace prostřednictvím počítačových terminálů, komunikace prostřednictvím rádia, komunikace prostřednictvím telefonu, počítačem řízený přenos dat a obrazu, poskytování interaktivních online vývěsek pro přenos vzkazů mezi počítačovými uživateli, informace o telekomunikačních, informačních agenturách, poradenství a konzultace vztahující se k výše uvedeným službám ve třídě 38; (39) doprava, organizování cest, informační služby v cestovním ruchu, poskytování služeb cestovní kanceláře, poskytování a zprostředkování cestovních služeb, organizování rekreačních, turistických, tematických a jiných zájezdů a pobytů, zprostředkování služeb cestovního ruchu, služby, týkající se sdělování informací ohledně cesty, které poskytují turistické kanceláře, cestovní kancelář, služby, týkající se organizování pobytu turistů, pořádání tematických zájezdů, zejména kulturních, sportovních, studijních, pobytových, poznávacích s komplexním programem, činnost touroperátora, zajišťování programu a servisu při služebních a obchodních cestách, poradenská a konzultační činnost v cestovním ruchu a dopravě, doprava při prohlídkách památek; (41) vydavatelská a nakladatelská činnost, vydávání časopisů, periodik, knih a informací a tiskovin v elektronické i listinné podobě, nakladatelství, publikační činnost, fotografování, školení a vzdělávání, pořádání a organizování kulturních, společenských, zábavních, sportovních a vzdělávacích akcí, pořádání prohlídek s průvodcem, poskytování online virtuálních prohlídek s průvodcem, pořádání a organizace konferencí, kongresů, seminářů a sympozií, pořádání zábavních akcí cosplay (kostýmované hry s věrným napodobením postav), plánování večírků, pořádání a moderování zábavních akcí, pořádání a uvádění koncertů, pořádání a vedení workshopů (školení), pořádání plesů, pořádání školení a vzdělávacích zkoušek pro certifikační účely, poskytování elektronických publikací online bez možnosti stažení, poskytování informací v oblasti rekreačních aktivit, poskytování uživatelských hodnocení pro zábavní nebo kulturní účely, praktický výcvik, prázdninové tábory, pronájem dekorací, pronájem filmových rekvizit, provozování muzeí, předávání know-how, služby filmového studia, úniková místnost,

informace, poradenství a konzultace vztahující se k výše uvedeným službám ve třídě 41; (42) návrh, tvorba, správa a údržba webových stránek, portálů a aplikací včetně multimediálních a 3D aplikací, navrhování a tvorba informačních databází, elektronických i neelektronických (papírových) časopisů, periodik, knih, multimediálních dokumentů, prezentací a katalogů, interaktivní a grafické programy (tvorba), počítačové animace a vizualizace, navrhováním, tvorba, instalace, aktualizace a správa počítačového software, provozování online databází, obsluha databází přístupných po internetu, sběr dat do počítačových databází, systemizace dat v počítačových databázích, provozování a konstrukce databází, aplikací a serverů, řešení webových serverů, grafické návrhy a design, návrhy grafických ilustrací, grafické návrhy propagačních materiálů, počítačem podporovaný design grafického videa, grafický design pro tvorbu webových stránek, umělecký design.

Třídy výrobků a služeb:  
16, 35, 38, 39, 41, 42

(540)

(540)

 CarPay



(593) Obrazová

(593) Obrazová

(111) **400942**

(220) 14.06.2023

(320) 16.12.2022

(442) 15.11.2023

(151) 21.02.2024

(730) **Kia Corporation**, 12, Heolleung-ro, Seocho-gu, Seoul, KR

(740) Kania, Sedlák, Smola, s.r.o., Mendlovo náměstí 907/1a, Brno, Staré Brno, 60300

(210) O-586464

(511) (9) počítačové programy pro jednoduché platby prostřednictvím AVN (audio video navigace) ve vozidle, software AVN (audio video navigace) pro jednoduché platby ve vozidle, AVN (audio video navigace) pro vozidla s funkcí jednoduchých plateb ve vozidle, počítačový firmware pro platformy pro jednoduché platby ve vozidle, aplikace (software) pro chytré telefony pro jednoduché platby ve vozidle, přístroje pro dálkové ovládání jednoduchých plateb ve vozidle, počítačový software pro jednoduché platby ve vozidle, aplikace (software) pro chytré telefony připojitelné k systémům ve vozidle, přístroje na zpracování dat pro zpracování elektronických plateb ve vozidle, zabezpečené terminály pro elektronické transakce ve vozidle, aplikace (software) pro chytré telefony umožňující používání a provádění jednoduchých plateb ve vozidle za tankování, parkování, mýtné brány, potraviny a nápoje a různé další obchody, počítačový software umožňující používání a provádění jednoduchých plateb ve vozidle za tankování, parkování, mýtné brány, garáže, potraviny a nápoje a různé další obchody, terminály pro elektronické transakce se zařízeními vestavěnými ve vozidlech, počítačový software pro elektronické obchodování.

Třídy výrobků a služeb:

9

(111) **400943**

(220) 20.06.2023

(320) 20.06.2023

(442) 15.11.2023

(151) 21.02.2024

(730) **Agentura POZITIF s. r. o.**, Do Čertous 2622/14, Praha 9, Horní Počernice, 19300, CZ

(740) Bohemia Patent, Ing. Jana Vandělíková, Petrská 1136/12, Praha 1, Nové Město, 11000

(210) O-586583

(511) (9) magnetické nebo optické suporty zvukových nebo zvukově obrazových záznamu, počítačové hry s výstupem na PC nebo na TV, nosiče záznamu nahrané i nenahrané, videokazety nahrané i nenahrané, audiokazety nahrané i nenahrané, audiovizuální programy, audio programy, audiovizuální díla na nosičích, audiovizuální díla v digitální podobě, filmy, hudební díla na nosičích nebo v elektronické podobě nebo ke stažení, CD disky, DVD disky, MP3 přehrávače, USB Flash disky, Blue-ray disky, elektronické publikace (stažitelné), obaly na CD disky nebo DVD disky nebo na nosiče záznamu, programové vybavení pro počítače, software, hardware výpočetní techniky nebo komunikační nebo informační techniky, interaktivní software, interaktivní databáze, elektronické databáze a databázové produkty, informace a data a databáze a záznamy v elektronické podobě, elektronické nebo datové nebo informační nebo komunikační sítě, multimediální aplikace, elektronické multimediální nebo elektronické informační katalogy, elektronické časopisy, elektronická periodika a knihy v elektronické podobě, počítačový software pro nahrávání, stahování a zpracování obrázků a obrazových dat, software pro tvorbu a organizaci fotografií a obrázků, software pro zacházení s fotografiemi a pro jejich editaci, software a hardware pro digitální zobrazování, software pro tvorbu fotografických alb, brýle pro 3D projekci; (16) periodické a neperiodické tiskoviny, zejména knihy a časopisy, reklamní, propagační a informační materiály na papírovém nosiči, zejména katalogy, prospekty, plakáty, letáky, pohlednice, fotografie a jiná grafická díla, grafické reprodukce, kartografická díla, obaly, obálky, základací mapy a tašky z papíru a plastu v jiné třídě nezařazené, reklamní předměty z papíru, papírové vlajky a vlaječky, samolepky, transparenty z papíru a plastu, papírové vývěsní štíty, psací potřeby, obaly a pouzdra na ně, kalendáře, diáře, sešity, obtisky, záložky, bloky, fotoalba, drobné kancelářské potřeby z papíru, plastu a kovu v rámci této třídy, vstupenky, účtenky, šatní lístky, jídelní, nápojové a nabídkové lístky, vše výše uvedené v rámci této třídy; (35) propagační činnost, reklama, reklamní, inzertní a propagační činnost prostřednictvím jakéhokoliv média, prostřednictvím telefonní sítě nebo datové sítě nebo informační sítě nebo elektronické sítě nebo komunikační sítě nebo počítačové sítě, marketing, telemarketing, propagační činnost, módní přehledky pro reklamní účely, organizování výstav (komerčních, reklamních), pořádání veletrhu pro obchodní a reklamní účely, předvádění pro reklamní účely a podporu prodeje, on-line reklama na počítačové síti, televizní reklama, venkovní reklama, překlad informací do počítačových databází, systemizace informací do počítačových databází, řízení a správa databází, poskytování komerčních informací prostřednictvím počítačových databází, poskytování obchodních informací prostřednictvím webových stránek, poskytování informací komerčního nebo reklamního charakteru,



pomoc při řízení obchodní činnosti, obchodní administrativa, kancelářské práce, aktualizování reklamních materiálů, komerční využití Internetu v oblasti výrobků a služeb, sjednávání a uzavírání obchodních transakcí pro třetí strany, služby obchodního zprostředkování, činnost podnikatelských, ekonomických a organizačních poradců, ekonomické informace a poradenství, automatizované zpracování dat, marketingová činnost, průzkumy trhu, ekonomické prognózy a analýzy pro obchodní účely, inzertní, propagační a informační služby prostřednictvím Internetu za účelem obchodu, rozšiřování a zasílání reklamních materiálů, a to letáků, prospektů, katalogů, periodických a neperiodických publikací, tiskovin a vzorků, licence na výrobky a služby pro třetí osoby (komerční správa), sestavování statistik, firemní evidence záznamu, franšizing, komunikační média (prezentace výrobku v komunikačních médiích) pro účely maloobchodu, obchodní reklama (pro třetí osoby), event marketing; (41) výchova, vzdělání, zábava a pobavení, zábavní služby, sportovní činnost, zábavní, sportovní a kulturní aktivity, kulturní služby, organizace kulturních, zábavních a sportovních akcí, poskytování informací o možnostech zábavy, vydavatelská činnost (tj. vydávání knih, vydávání elektronických knih a časopisů, vydávání textů s výjimkou reklamních či náborových), fotografování, fotomodeling, modeling, elektronické publikování, obrazové zpravodajství, zpravodajské služby, organizování živých hudebních koncertů, organizování a pořádání živých představení pro zábavu, televizní zábava, on-line zábava, organizování a pořádání divadelních představení, hudebních vystoupení a koncertů, fanklub, filmová projekce, hudební zábava, koncertní síně, sály, organizace soutěží s udílením cen, organizace vzdělávacích a zábavních soutěží, poskytování on-line hudby, organizace a pořádání módních přehlídek (nikoli za účelem reklamním či obchodním), poskytování komunitních center pro společenské shromáždění, setkání a eventy, vydavatelství a nakladatelství, překladatelské a tlumočnické služby, služby hostesek; (42) návrhy, tvorba, strukturování a programování či jiné vytváření počítačových programů a počítačových systémů, včetně jeho instalace, zavádění, adaptace, aktualizace a údržby, tvorba a správa www stránek, tvorba multimediálních dokumentů, prezentací, aplikací, katalogu, konstrukce WWW prezentací a řešení WWW serveru, tvorba počítačových animací a vizualizací, programové projekty (tvorba), tvorba informačních databází, pronájem webových serverů, umísťování webových stránek, hosting webových stránek, konzultace v oblasti webového designu, konzultační služby v oblasti informačních technologií, technický a vědecký průzkum, elektrotechnické služby, vývoj a výzkum nových výrobků pro jiné, zhotovování projektové dokumentace, designérská činnost, architektonické poradenství, zprostředkovatelská činnost se službami výše uvedenými ve třídě 42, průmyslový design, grafický design, umělecký design, vizuální komunikace, design produktů domácí potřeby, dekoračních a reklamních předmětů, návrhářství, design a výzdoba interiéru a výstavních prostor, poradenství a konzultace v oblasti osobního stylu, styling oděvů pro focení, reklamu a film, design tiskovin, publikací, časopisů, knih a plakátů.

Třídy výrobků a služeb:  
9, 16, 35, 41, 42

(540)

*pozitif*

(593) Obrazová

(111) 400944  
(220) 30.06.2023  
(320) 30.06.2023  
(442) 15.11.2023  
(151) 21.02.2024

(730) **Hermann Martin Ing.**, Na Výsluní 750, Boršov nad Vltavou, Poříčí, 37382, CZ  
(210) O-586797  
(511) (41) výcvik bojových umění, služby v oblasti vzdělávání, zábavy a sportu, vzdělávací a školící služby, kurzy sebeobrany, organizování sportovních činností, seminářů a soutěží, školení trenérů a rozhodčích, sportovní soustředění, zkoušky na stupně technické vyspělosti v oblasti bojových umění.  
Třídy výrobků a služeb:  
41  
(540) **Allkampf-Jitsu systém Jakob Beck 1968**  
(592) Slovní

(111) 400945  
(220) 13.07.2023  
(320) 13.07.2023  
(442) 15.11.2023  
(151) 21.02.2024  
(730) **Kidtown s.r.o.**, Českomalínská 777/23, Praha 6, Bubeneč, 16000, CZ  
(740) Mgr. Ondřej Výkoukal, advokát, Dominikánské náměstí 656/2, Brno, Brno-město, 60200  
(210) O-587015  
(591) Barevná  
(511) (28) hračky, hry, věci na hraní, akční hračky, akční hry, auta (hračky), autíčka na hraní, balónky na hraní, balóny, chrastitka, deskové hry, dětská vozidla (hračky), dětská kosmetika na hraní, domácí spotřebiče (hračky), domečky na hraní, domečky pro panenky, dopravní prostředky jako hračky, dřevěné hračky, elektronické hračky, elektronické hry, elektronické vzdělávací hračky, elektronické vzdělávací hry, figurky (hračky), herní sady, herní žetony, houpací hračky, houpací koně, hrací karty, hrací žetony, hračky do dětských postýlek, hračky do kočárků, hračky do vany, hračky do vody, hračky imitující předměty používané dospělými při každodenních činnostech, hračky na baterky, hračky na písek, hračky plyšové, hračky pro kojence, hračky pro miminka, hračky pro nejmenší děti, hračky pro rozvoj dětí, hračky s dálkovým ovládním, hračky střikající vodu, hračky zvířata, hry rozvíjející dovednosti, hry společenské, hry stolní, hudební hračky, hudební hry, hudební nástroje (hračky), jízdní kola (hračky), karetní hry, karnevalové masky, kočárky (hračky), kočárky pro panenky, koloběžky (hračky), kosmetické kufříky (hračky), kostky (hračky), kostýmy jako dětské hračky, kostýmy pro panenky, kouzelnické potřeby, kouzelnické soupravy (hračky), kovové hračky, kreativní hračky, kulíčky, kuželky, kvízové hry, loutky, maňásci, masky (hračky), maskami kostýmy (hračky), mechanické hry, míče (hračky), míčky na hraní, mluvící hračky, modelářské soupravy, modely aut (hračky), modely jako hračky, modely aut, lodí, letadel a dalších strojů (hračky), nábytek (hračky), nafukovací bazény, nafukovací hračky, nářadí (hračky), oblečení pro panenky, panenky, pistole (hračky), pistoly (hračky), arkády (počítačové hry), pokojíčky pro panenky, puzzle, rádiem řízená autíčka na hraní, roboti (hračky), saně (hračky), sánky (hračky), sběratelské karty (karetní hry), skákačí hračky, skládačky, skládanky (hry), sportovní hry, stany na hraní, stavebnice (hračky), stavebnicové kostky (hračky), tříkolky (hračky), tvůrčí sady, vodní pistole, vzdělávací hračky, vzdělávací hry, zábavné předměty na oslavy (ozdoby), zařízení na hry, žertovné předměty na hraní; (35) maloobchodní prodej hraček, velkoobchodní prodej hraček, maloobchodní prodej her, maloobchodní prodej stavebnic, maloobchodní prodej dárků, maloobchodní služby zaměřené na hračky, maloobchodní prodej oblečení, maloobchodní prodej školních pomůcek, maloobchodní prodej papírnického zboží, on-line maloobchodní služby zaměřené na hračky, reklama, marketing, reklamní, marketingové a propagační služby, inzerce a inzertní služby, organizování obchodních nebo reklamních akcí, pořádání obchodních prezentací, prezentace zboží, předvádění výrobků, příprava, výroba, vydávání, rozšiřování nebo distribuce propagačních, reklamních, marketingových nebo inzertních materiálů, publikování reklamních, inzertních nebo propagačních textů, pomoc v obchodní a podnikatelské činnosti, obchodní management, kancelářské a administrativní služby, analýzy a průzkumy trhu, obchodní konzultační a poradenské služby, obchodní zprostředkovatelské služby, poradenské služby v oblasti obchodu, služby v oblasti dovozu a vývozu, zprostředkování dovozu a vývozu, organizování komerčních nebo propagačních výstav, pořádání výstav pro komerční účely; (41) vzdělávací a školící služby, vydavatelská činnost, vydávání knih, vydávání časopisů, vydávání webových časopisů, vydávání časopisů pro děti, vydávání tiskovin, vydávání elektronických publikací, vydávání elektronických knih a časopisů online, služby týkající se vydávání knih, časopisů, tiskovin a periodik, nakladatelská činnost, elektronické

publikování, publikování časopisů, služby v oblasti výchovy, zábavy, sportovní a kulturní činnosti, služby v oblasti zábavy pro děti, organizace a pořádání kulturních, zábavních a sportovních akcí, provozování dětského koutku, poskytování herních prostor pro děti, zábava prostřednictvím webových stránek, provozování webových stránek pro děti, on-line interaktivní zábava, pořádání výstav, výstavy hraček, výstavy her, výstavy stavebnic (hraček), výstavy modelů (hraček), pořádání představení, přehlídek a soutěží pro děti, poradenství, konzultační a informační činnost týkající se výše uvedených služeb.

Třídy výrobků a služeb:  
28, 35, 41

(540)

**Kidtown.cz**

(593) Obrazová

(111) **400946**

(220) 17.07.2023

(320) 17.07.2023

(442) 15.11.2023

(151) 21.02.2024

(730) **MĚSTO VIZOVICE**, Masarykovo nám. 1007, Vizovice, 76312, CZ

(740) Mgr. Aleš Gnida, advokát, Horská 1928, Vsetín, 75501

(210) O-587053

(591) Barevná

(511) (35) reklamní, marketingové a propagační služby; (41) rezervace vstupenek na vzdělávací, zábavní a sportovní aktivity a akce a související rezervační služby, služby v oblasti vzdělávání, zábavy a sportu, zveřejňování, oznamování a psaní textů; (43) dočasné ubytování, informační, poradenské a rezervační služby v oblasti poskytování jídla a pití, poskytování přechodných kancelářských prostor, informace o dočasném ubytování, poradenské a rezervační služby týkající se dočasného ubytování.

Třídy výrobků a služeb:  
35, 41, 43

(540)

**VIZO:VICE**  
pecka život

(593) Obrazová

(111) **400947**

(220) 17.07.2023

(320) 17.07.2023

(442) 15.11.2023

(151) 21.02.2024

(730) **Moulies s.r.o.**, Litohlavská 89, Rokycany, Plzeňské Předměstí, 33701, CZ

(740) INPARTNERS GROUP, Mgr. Jan Brauner LL.M., advokát, Cyrillská 508/7, Brno, Trnitá, 60200

(210) O-587054

(591) Barevná

(511) (9) elektronické publikace ke stažení, zvukové nahrávky ke stažení, multimediální soubory ke stažení; (35) prodej vzdělávacích videokurzů; (41) prodej vzdělávacích videokurzů, vzdělávací kurzy, tvorba vzdělávacích kurzů a zkoušek, zvuková produkce a videoprodukce a fotografování, kurzy osobního rozvoje, písemné školicí kurzy, postgraduální vzdělávací kurzy, kurzy sebeuvědomění (školení), dálkové kurzy, dálkové vzdělávání, instruktážní kurzy týkající se zdraví, vzdělávací kurzy v oblasti financí, vzdělávací kurzy v oblasti managementu, vzdělávací kurzy v oblasti designu, instruktážní kurzy vztahující se k hubnutí, výukové kurzy vztahující se ke zdraví, služby vzdělávacích zařízení poskytujících školicí kurzy, korespondenční kurzy vztahující se k řemeslné výrobě, kurzy pro zvyšování kvalifikace a další vzdělávání, instruktážní kurzy vztahující se k fyzické kondici, vedení kurzů, organizování kurzů, poskytování vzdělávacích kurzů, zajištění instruktážních kurzů, poskytování výukových kurzů ve všeobecném managementu, poskytování školicích kurzů v oblasti obchodního managementu, pořádání školicích kurzů zaměřených na osobní rozvoj, organizování počítačových školicích kurzů, organizování kurzů využívajících metod dálkového studia, pořádání odborných workshopů a výukových kurzů, pořádání výukových kurzů v oblasti managementu informačních technologií, pořádání vzdělávacích kurzů vztahujících se k počítačům, pořádání vzdělávacích kurzů vztahujících se k elektronice, poskytování vzdělávacích kurzů vztahujících se k výživě, školicí kurzy strategického plánování v oblasti reklamy, propagace, marketingu a obchodu, školicí kurzy zaměřené na počítačový software, školicí kurzy zaměřené na počítačový hardware, vedení kurzů, seminářů a workshopů, vzdělávací služby pro poskytování vzdělávacích kurzů, zajišťování on-line vzdělávacích kurzů, poradenství v oblasti vzdělání, organizování webinářů.

Třídy výrobků a služeb:

9, 35, 41

(540)

 **kurzy pro radost**

(593) Obrazová

(111) **400948**

(220) 17.07.2023

(320) 17.07.2023

(442) 15.11.2023

(151) 21.02.2024

(730) **MĚSTO VIZOVICE**, Masarykovo nám. 1007, Vizovice, 76312, CZ

(740) Mgr. Aleš Gnida, advokát, Horská 1928, Vsetín, 75501

(210) O-587055

(591) Barevná

(511) (35) reklamní, marketingové a propagační služby; (41) rezervace vstupenek na vzdělávací, zábavní a sportovní aktivity a akce a související rezervační služby, služby v oblasti vzdělávání, zábavy a sportu, zveřejňování, oznamování a psaní textů, výchova; (43) dočasné ubytování, informační, poradenské a rezervační služby v oblasti poskytování jídla a pití, informace

o dočasném ubytování, poradenské a rezervační služby týkající se (540)  
dočasného ubytování, poskytování přechodných kancelářských prostor.

Třídy výrobků a služeb:  
35, 41, 43

(540)

**VIZO:VICE**



(593) Obrazová

- (111) **400949**  
(220) 24.07.2023  
(320) 24.07.2023  
(442) 15.11.2023  
(151) 21.02.2024  
(730) **Vrátili mě s.r.o.**, Kocléřov 213, Vítězná, 54462, CZ  
(740) Mgr. Tomáš Pauch, advokát, Sokolovská 695/115b, Praha 8, Karlín, 18600  
(210) O-587190  
(591) Barevná  
(511) (35) inzertní, reklamní a propagační činnost ve vztahu k použitému nebo vrácenému zboží z e-shopů, poskytování pomoci při provozu obchodu v oblasti obchodu s použitým nebo vráceným zbožím z e-shopů, zprostředkování služeb a nástrojů v oblasti obchodu s použitým nebo vráceným zbožím z e-shopů (s drobnou elektronikou a příslušenstvím, prodejem vybavení pro domácnost, kuchyňskými potřebami, textilními výrobky, bytovými dekoracemi, hračkami pro děti, hračkami pro domácí mazlíčky, doplňky pro domácí mazlíčky, oblečením pro děti a dospělé, módními doplňky, sportovním oblečením, sportovním příslušenstvím, zdravotními pomůckami), marketing z oblasti obchodu s použitým nebo vráceným zbožím z e-shopů, výstavy k obchodním a reklamním účelům (pořádání a organizování) ve vztahu k obchodu s použitým nebo vráceným zbožím z e-shopů, maloobchod a velkoobchod se zbožím vráceným z e-shopů nebo s použitým zbožím (s drobnou elektronikou a příslušenstvím, prodejem vybavení pro domácnost, kuchyňskými potřebami, textilními výrobky, bytovými dekoracemi, hračkami pro děti, hračkami pro domácí mazlíčky, doplňky pro domácí mazlíčky, oblečením pro děti a dospělé, módními doplňky, sportovním oblečením, sportovním příslušenstvím, zdravotními pomůckami); (42) nezávislá kontrola kvality výrobků a služeb, návrh, tvorba, správa a údržba webových stránek, portálů a aplikací, navrhování a tvorba informačních databází a katalogů (služby v oblasti informačních technologií).  
Třídy výrobků a služeb:  
35, 42

(593) Obrazová

- (111) **400950**  
(220) 24.07.2023  
(320) 24.07.2023  
(442) 15.11.2023  
(151) 21.02.2024  
(730) **Vrátili mě s.r.o.**, Kocléřov 213, Vítězná, 54462, CZ  
(740) Mgr. Tomáš Pauch, advokát, Sokolovská 695/115b, Praha 8, Karlín, 18600  
(210) O-587191  
(511) (35) inzertní, reklamní a propagační činnost ve vztahu k použitému nebo vrácenému zboží z e-shopů, poskytování pomoci při provozu obchodu v oblasti obchodu s použitým nebo vráceným zbožím z e-shopů, zprostředkování služeb a nástrojů v oblasti obchodu s použitým nebo vráceným zbožím z e-shopů (s drobnou elektronikou a příslušenstvím, prodejem vybavení pro domácnost, kuchyňskými potřebami, textilními výrobky, bytovými dekoracemi, hračkami pro děti, hračkami pro domácí mazlíčky, doplňky pro domácí mazlíčky, oblečením pro děti a dospělé, módními doplňky, sportovním oblečením, sportovním příslušenstvím, zdravotními pomůckami), marketing z oblasti obchodu s použitým nebo vráceným zbožím z e-shopů, výstavy k obchodním a reklamním účelům (pořádání a organizování) ve vztahu k obchodu s použitým nebo vráceným zbožím z e-shopů, maloobchod a velkoobchod se zbožím vráceným z e-shopů nebo s použitým zbožím (s drobnou elektronikou a příslušenstvím, prodejem vybavení pro domácnost, kuchyňskými potřebami, textilními výrobky, bytovými dekoracemi, hračkami pro děti, hračkami pro domácí mazlíčky, doplňky pro domácí mazlíčky, oblečením pro děti a dospělé, módními doplňky, sportovním oblečením, sportovním příslušenstvím, zdravotními pomůckami); (42) nezávislá kontrola kvality výrobků a služeb, návrh, tvorba, správa a údržba webových stránek, portálů a aplikací, navrhování a tvorba informačních databází a katalogů (služby v oblasti informačních technologií).  
Třídy výrobků a služeb:  
35, 42  
(540)  
(592) Slovní

**Vrátili mě**

- (111) **400951**  
(220) 24.07.2023  
(320) 24.07.2023  
(442) 15.11.2023  
(151) 21.02.2024  
(730) **Vrátili mě s.r.o.**, Kocléřov 213, Vítězná, 54462, CZ  
(740) Mgr. Tomáš Pauch, advokát, Sokolovská 695/115b, Praha 8, Karlín, 18600  
(210) O-587192  
(511) (35) inzertní, reklamní a propagační činnost ve vztahu k použitému nebo vrácenému zboží z e-shopů, poskytování pomoci při provozu obchodu v oblasti obchodu s použitým nebo vráceným zbožím z e-shopů, zprostředkování služeb a nástrojů v oblasti obchodu s použitým nebo

vraceným zbožím z e-shopů (s drobnou elektronikou a příslušenstvím, prodejem vybavení pro domácnost, kuchyňskými potřebami, textilními výrobky, bytovými dekoracemi, hračkami pro děti, hračkami pro domácí mazlíčky, doplňky pro domácí mazlíčky, oblečením pro děti a dospělé, módními doplňky, sportovním oblečením, sportovním příslušenstvím, zdravotními pomůckami), marketing z oblasti obchodu s použitým nebo vráceným zbožím z e-shopů, výstavy k obchodním a reklamním účelům (pořádání a organizování) ve vztahu k obchodu s použitým nebo vráceným zbožím z e-shopů, maloobchod a velkoobchod se zbožím vráceným z e-shopů nebo s použitým zbožím (s drobnou elektronikou a příslušenstvím, prodejem vybavení pro domácnost, kuchyňskými potřebami, textilními výrobky, bytovými dekoracemi, hračkami pro děti, hračkami pro domácí mazlíčky, doplňky pro domácí mazlíčky, oblečením pro děti a dospělé, módními doplňky, sportovním oblečením, sportovním příslušenstvím, zdravotními pomůckami); (42) nezávislá kontrola kvality výrobků a služeb, návrh, tvorba, správa a údržba webových stránek, portálů a aplikací, navrhování a tvorba informačních databází a katalogů (služby v oblasti informačních technologií).

Třídy výrobků a služeb:  
35, 42

(540)

## Balík Vráťa

(592) Slovní

(111) **400952**

(220) 26.07.2023

(320) 26.07.2023

(442) 15.11.2023

(151) 21.02.2024

(730) **A 11 s.r.o.**, Plzeňská 1348/95, Praha 5, Košíře, 15000, CZ

(740) Kopecký Hála & Co., advokátní kancelář s.r.o., Mgr. Ing. Martin Kopecký, Plynárenská 671, Kolín, Kolín IV, 28002

(210) O-587227

(591) Barevná

(511) (38) služby spočívající v šíření televizních programů a teletextu určených k příjmu veřejností, digitální televizní vysílání, předávání zpráv všemi prostředky, přenos zvuku a obrazu, televizní vysílání všech druhů pořadů, telekomunikace, služby umožňující komunikaci jedné osoby s druhou, televizní vysílání, rozhlasové vysílání, digitální vysílání, telematika, šíření, výměna nebo získávání zpráv a informací, televizní vysílání prostřednictvím internetu, informační služby na internetu související s televizním vysíláním, služby na internetu související s televizním vysíláním, poskytování multimediálního obsahu nebo informací prostřednictvím internetu a nebo jiné komunikační sítě, komunikace a přenos dat, zvuku, obrazu, audio a video obsahu prostřednictvím veřejné nebo neveřejné telekomunikační sítě včetně internetu, pomocí telefonů, mobilních telefonů, telefaxů, satelitů, počítačů či terminálů nebo jakýmkoliv jinými prostředky, včetně přenosu dat v reálném čase (přenosu zvuku, obrazu, textu nebo jiných dat či informací) a poskytování a zprostředkovávání služeb s tím spojených včetně poskytování přístupu a připojení k těmto telekomunikačním sítím včetně internetu, komunikace a poradenská činnost v oblasti sdělovacích prostředků a telekomunikací, informační služby v oblasti telekomunikací, poskytování telekomunikačních kanálů pro teleshoppingové služby, poskytování telekomunikačních kanálů pro teleshopping, vysílání programů teleshoppingu; (41) vydávání elektronických knih a časopisů, služby spočívající v zábavě, výchově a školení osob, zejména organizace pořadů k rozptýlení, zábavě a výchově osob, záznam a reprodukce zvuku a obrazu, produkce a postprodukce audiovizuálních děl, zahrnující přípravu, technické provedení a zpracování děl, nahrávání nosičů zvukových nebo obrazových zvukových, půjčování nahraných zvukových a zvukově obrazových záznamů, TV produkce, filmová produkce, televizní výroba programů, tvorba a výroba televizních a audiovizuálních programů, televizní zábava, výroba rozhlasových programů, titulky (opatřování), dabing, stříhání videopásků, pronájem a půjčování audiopřístrojů, videopřístrojů, videorekordérů, videokamer, fotoaparátů, promítaček, rozhlasových a televizních přijímačů, filmů, kulturních a vzdělávacích potřeb a přístrojů.

Třídy výrobků a služeb:  
38, 41

(540)



(593) Obrazová

(111) **400953**

(220) 27.07.2023

(320) 27.07.2023

(442) 15.11.2023

(151) 21.02.2024

(730) **Vognar Miloš Ing.**, Brněnská 165/111, Hradec Králové, Nový Hradec Králové, 50002, CZ

(210) O-587232

(511) (9) nahraný obsah (počítačové programy, data a informace), databáze, interaktivní databáze, elektronické databáze, datové soubory, nahrané nebo s možností stažení, informační technologie a audiovizuální, multimediální a fotografické přístroje, komunikační zařízení, paměťová zařízení a média, zařízení a příslušenství na zpracování dat (elektrická a mechanická), audiovizuální a fotografické přístroje; (16) nosiče a dekorační materiály a materiály pro umělce, tiskárenské výrobky, papírnické zboží a vzdělávací potřeby, papír a lepenka, tištěné knihy, časopisy, noviny a jiná papírová média, jednostránkové papírové výrobky, letáky, manuály, papírové nebo plastové sáčky a tašky na balení (obálky, pytlíky); (35) reklamní, marketingové a propagační služby, reklama, marketing, pomoc v obchodní a podnikatelské činnosti, management a administrativní služby, obchodní informace pro spotřebitele, maloobchodní a velkoobchodní prodej výrobků uvedených výše ve třídě 16, služby předvádění výrobků a vystavování zboží, obchodní informační služby týkající se vína, obchodní konzultační a poradenské služby, konzultace v oblasti reklamy a marketingu, služby vztahů s veřejností (public relations), maloobchodní a velkoobchodní prodej vín, maloobchodní a velkoobchodní služby v oblasti potravin; (41) služby v oblasti vzdělávání, zábavy a sportu, výchova, vzdělávání, zábava a sportovní činnost, organizace kvízů, her a soutěží, módní přehlídky pro zábavní účely (organizace), kulturní, vzdělávací nebo zábavní služby poskytované uměleckými galeriemi, organizování konferencí, výstav a soutěží, ochutnávky vín (zábavní služby), zábava týkající se ochutnávky vín, příprava a organizace akcí s ochutnávkou vína pro zábavní účely, služby v oblasti živých vystoupení, zveřejňování, oznamování a psaní textů; (43) poskytování jídla a nápojů, služby ochutnávky vín (zajištění nápojů), služby vináren, dočasně ubytování, informace o dočasném ubytování, poradenské a rezervační služby, informační, poradenské a rezervační služby v oblasti poskytování jídla a pití.

Třídy výrobků a služeb:

9, 16, 35, 41, 43

(540)



(593) Obrazová

- (111) **400954**  
 (220) 31.07.2023  
 (320) 31.07.2023  
 (442) 15.11.2023  
 (151) 21.02.2024  
 (730) **barta.legal s.r.o., advokátní kancelář**, Kaprova 42/14, Praha 1, Staré Město, 11000, CZ  
**BeSecured s.r.o.**, Havlíčkova 767, Klimkovice, 74283, CZ  
**Shift2Cloud s.r.o.**, K Lochkovu 661/39, Praha 5, Slivenec, 15400, CZ  
 (740) barta.legal s.r.o., advokátní kancelář, JUDr. Jan Bárta, Kaprova 42/14, Praha 1, Staré Město, 11000  
 (210) O-587312  
 (511) (42) poradenství v oblasti internetového zabezpečení, počítačové bezpečnostní služby pro ochranu proti neoprávněnému používání sítí, monitorovací služby zaměřené na informační bezpečnostní systémy, služby pro zajištění bezpečnosti informací, konzultační služby s ohledem na následující služby: testování aplikačních systémů, poradenství v následujících oblastech: testování aplikačních systémů, poskytování informací, poradenských a konzultačních služeb v oblasti počítačového softwaru, výzkum a poradenské služby v oblasti počítačového softwaru, poradenství v oblasti zabezpečení počítačů, konzultační služby v souvislosti s následujícími obory: počítačové sítě s různými softwarovými prostředími, technologické konzultace v oboru umělé inteligence, poradenství v oblasti analýzy informačních systémů, poradenské služby v oblasti designu informačních systémů, výzkum a poradenské služby v oblasti počítačového hardwaru, odborné poradenství vztahující se k počítačové bezpečnosti, poradenské služby odborníků v oblasti počítačových sítí, konzultační služby týkající se počítačových sítí, technické poradenství vztahující se k informačním technologiím, služby kybernetické bezpečnosti, technologické konzultace v oboru kybernetické bezpečnosti, technologické konzultace v souvislosti s následujícími obory: kybernetické zabezpečení, služby v oblasti kybernetické bezpečnosti ve formě omezení neoprávněného přístupu do počítačových systémů, poradenské služby vztahující se k počítačovému programování v souvislosti s následujícími obory: kybernetické zabezpečení, poradenské služby vztahující se k počítačovému programování a k oboru kybernetické bezpečnosti, služby týkající se vyhodnocování rizik souvisejících s kybernetickým zabezpečením, služby týkající se řízení rizik souvisejících s kybernetickým zabezpečením, řízené kyberbezpečnostní služby za účelem identifikování, ochrany, detekování, reagování a obnovy se zaměřením na kyberbezpečnostní a reputační události v oblasti informační bezpečnosti a kyberbezpečnosti, monitorování kybernetické bezpečnosti, testování a hodnocení rizik počítačových sítí, jmenovitě kybernetické zabezpečení, diagnostika kybernetické bezpečnosti, audit kybernetické bezpečnosti, bezpečnostní audit v oblasti informačních technologií, cloudové služby v oblasti ochrany údajů, počítačová technická podpora, jmenovitě monitorování technologických funkcí systémů počítačových sítí ve formě počítačové infrastruktury pro bezpečnostní účely poskytované prostřednictvím bezpečnostních operačních center, bezpečnostní operační středisko jako služba, vývoj výrobků, hodnocení vývoje produktů, navrhování výrobků, vývoj výrobků,

testování výrobků, potvrzování pravosti výrobků a kontroly kvality výrobků, to vše v souvislosti s kybernetickou bezpečností; (45) poradenství v oblasti bezpečnosti, hodnocení bezpečnosti, hodnocení bezpečnostních rizik, služby elektronického monitorování pro bezpečnostní účely, informační služby vztahující se k bezpečnosti, advokátní a právní služby, mimosoudní řešení sporů, činnost advokátní kanceláře, výkon advokacie a služeb s tím spojených v rámci této třídy, právní poradenství v oblasti podnikání a obchodu, informační a poradenské služby vztahující se k právním záležitostem, informační služby vztahující se k obchodním normám, kompilace právních informací, konzultace v oblasti vedení sporů, poradenské služby v oblasti práva, poradenství při soudních sporech, poradenství týkající se osobních právních záležitostí, právní asistence při sestavování smluv, poskytování právních informací, poskytování odborných právních posudků, právní služby v oblasti obchodu.

Třídy výrobků a služeb:

42, 45

(540)

**Selec**

(592) Slovní

- (111) **400955**  
 (220) 01.08.2023  
 (320) 01.08.2023  
 (442) 15.11.2023  
 (151) 21.02.2024  
 (730) **MYJO, s.r.o.**, Preslova 889/90a, Brno, Stránice, 60200, CZ  
 (210) O-587348  
 (511) (9) aplikace ke stažení pro použití s mobilními zařízeními, aplikace pro řízení pracovních postupů (workflow), aplikační software, aplikační software ke stažení pro chytré telefony, aplikační software pro bezdrátová zařízení, aplikační software pro mobilní telefony, aplikační software pro mobilní zařízení, aplikační software pro služby cloud computingu, balíčky počítačového softwaru, integrační software pro řízení segmentů, asistenční software, adaptivní software, aplikace pro komunikaci mezi stroji (M2M), počítačový software ke stažení pro použití jako aplikační programovací rozhraní (API), software cloudového serveru, software pro databázové servery, software pro elektronické obchodování a platby, software pro komunikační servery, software pro monitorování cloudové sítě, software pro poskytovatele digitálních řešení (DSP), software pro servery, software pro servery médií, software pro souborové servery, počítačový software pro přístup k seznamům informací, které lze stáhnout z globální počítačové sítě, počítačový software pro cloud computing, počítačový software na vyhledávání, počítačový software na simulaci automatizované komunikace, počítačový aplikační software k použití v rámci internetu věcí (IoT), interaktivní počítačový software poskytující informace v oblasti navigace a cestování, software pro rezervační systémy; (35) aktualizace reklamních informací v počítačové databázi, aktualizace reklamních materiálů, asistence pro vedení v obchodních podnicích ohledně reklamy, bannerová reklama, cílený marketing, digitální marketing, digitální reklamní služby, elektronické publikování tiskovin pro reklamní účely, grafická úprava pro reklamní účely, indexace webových stránek pro obchodní nebo reklamní účely, informace o marketingu, informace o řízení trhu, agentury pro práci s veřejností, poradenské služby ohledně styku s veřejností, konzultace vztahující se ke stykům s veřejností, konzultace pro styk s veřejností, prezentace zboží a služeb, prezentace, předvádění (pro propagační/reklamní účely), prezentace zboží a služeb elektronickou cestou, také v rámci služeb takzvaného teleshoppingu a homeshoppingu, prezentace zboží k propagačním účelům, správa prodejních a propagačních pobídkových programů, správa hotelových pobídkových programů jiných subjektů, služby zákaznického klubu pro komerční, propagační a/nebo reklamní účely, služby věrnostních programů, podpora prodeje prostřednictvím zákaznických věrnostních programů, podpora prodeje zboží a služeb třetích osob udělováním nákupních bodů za používání kreditních karet, propagace prodeje pro třetí osoby poskytovaná prostřednictvím distribuce a správy karet pro zvýhodněné uživatele, propagace prodeje zboží a služeb třetích osob udělováním nákupních bodů za používání kreditních karet, propagace zboží a služeb druhých prostřednictvím správy prodejních a propagačních pobídkových programů zahrnujících obchodní známky, řízení odběratelských vztahů (customer relationship management), řízení věrnostních programů zahrnující slevy nebo pobídky, služby v oblasti správy věrnostních karet, cílené zaslání reklamních materiálů, distribuce propagačních materiálů, distribuce reklam a komerčních oznámení, konzultace v oblasti reklamy a marketingu, konzultace v oblasti segmentace trhu, konzultační služby v oboru reklamy, propagace a marketingu, konzultační služby v oboru vývoje reklamních koncepcí, marketingová

asistence, marketingové konzultační služby, marketingové poradenské služby, marketingové poradenství, obchodní poradenské služby vztahující se k marketingu, obchodní poradenské služby vztahující se k marketingu kampaní ke shromažďování finančních prostředků, obchodní poradenské služby vztahující se k propagaci kampaní na shromažďování finančních prostředků, obchodní poradenství týkající se reklamy, obchodní poradenství v oblasti propagační činnosti, obchodní poradenství vztahující se k strategickému marketingu, obchodní poradenství vztahující se ke konzultacím v oboru marketingového řízení, odborné konzultace týkající se marketingu, podnikové poradenství vztahující se k reklamě, poradenské služby ohledně propagace prodeje, poradenské služby ohledně podnikové identity, poradenské služby v oblasti reklamy, poradenské služby v oblasti internetového marketingu; (42) aktualizace a adaptace počítačových programů podle požadavků uživatelů, aktualizace a údržba počítačového softwaru a programů, upgrade počítačového softwaru, aktualizace domovských stránek počítačových sítí, aktualizace domovských stránek pro třetí osoby, aktualizace počítačového softwaru týkající se zabezpečení počítačů a prevence počítačových rizik, aktualizace počítačového softwaru pro třetí osoby, aktualizace počítačových programů, aktualizace počítačových programů pro třetí strany, aktualizace softwaru chytrých telefonů, aktualizace softwaru na zpracování dat, aktualizace softwaru pro zabudovaná zařízení, aktualizace softwaru pro komunikační systémy, aktualizování internetových stránek, aktualizování softwarových databází, aktualizování softwaru, analytické služby týkající se počítačových programů, design a vývoj softwaru, design domovských a webových stránek, design softwaru, diagnostika chyb počítačového softwaru, editace počítačových programů, elektronické ukládání a zálohování dat, elektronické ukládání dokumentů a archivovaných e-mailů, elektronické ukládání fotografií, elektronické ukládání obrázků, elektronické ukládání souborů a dokumentů, externí zálohování dat, digitální distribuované ukládání dat, dočasné elektronické ukládání informací a dat, cloudové služby v oblasti ochrany údajů, cloud computing, elektronické ukládání k archivaci databází, obrázků a jiných elektronických dat, elektronické ukládání k archivaci elektronických dat, pronájem počítačů a počítačového softwaru, informační služby týkající se aplikací počítačových sítí, informační služby týkající se vývoje počítačových systémů, informační služby v oblasti počítačových systémových aplikací, informační služby vztahující se k aplikacím počítačových systémů, konzultace v oblasti informatiky, konzultace v oblasti počítačového softwaru, konzultace v oblasti výpočetních služeb, konzultace vztahující se k počítačovým systémům, konzultační a informační služby vztahující se k počítačovému programování, konzultační a informační služby vztahující se k údržbě počítačového softwaru, konzultační a informační služby vztahující se k informačním technologiím, konzultační a informační služby vztahující se k architektuře a infrastruktuře informačních technologií; (43) hotelové rezervace, hotelové rezervační služby poskytované prostřednictvím internetu, hotely (rezervace -), informační, poradenské a rezervační služby v oblasti dočasného ubytování, informace o hotelech, poradenské služby v oblasti hotelových zařízení, poradenství poskytované telefonními centry a horkými linkami v oblasti dočasného ubytování, poskytování informací o dočasném ubytování přes internet, poskytování informací o hotelech prostřednictvím webové stránky, poskytování informací o možnostech ubytování na cestách a rezervování ubytování pro turisty, poskytování informací o službách dočasného ubytování, poskytování informací vztahujících se k rezervování ubytování, poskytování informací vztahujících se k hotelům, poskytování informací vztahujících se k ubytování přes internet, poskytování on-line informací týkajících rezervací hotelů, poskytování on-line informací vztahujících se k rezervacím ubytování na dovolenou, poskytování rezervace pokojů a hotelové rezervační služby, rezervace dočasného ubytování v podobě prázdninových domů, hodnocení prázdninového ubytování, hodnocení hotelového ubytování, elektronické informační služby vztahující se k hotelům.

Třídy výrobků a služeb:  
9, 35, 42, 43

(540)



(593) Obrazová

- (111) **400956**  
(220) 05.08.2023  
(320) 05.08.2023  
(442) 15.11.2023  
(151) 21.02.2024  
(730) **oXyShop s.r.o.**, Brodská 570, Příbram, Příbram V-Zdabof, 26101, CZ  
(740) INPARTNERS GROUP, Ing. Dušan Kendereški, Tuřanka 1519/115a, Brno, Slatina, 62700  
(210) O-587449  
(511) (9) stahovatelné nebo nahrané záznamy, internetové servery, interaktivní počítačové systémy, databáze (elektronické), interaktivní databáze, audio a video záznamy, elektronické brožury ke stažení, elektronické databáze nahrané na počítačových médiích, elektronické informační bulletinny ke stažení, elektronické knihy, elektronické časopisy, elektronické noviny ke stažení, média s možností stažení, multimediální záznamy, materiály pro vzdělávací kurzy ke stažení, stahovatelné publikace, záznamy (zvukové záznamy), multimediální soubory ke stažení, software, počítačový software, nahraný počítačový software, software na zpracování dat, software pro aplikační servery, mediální a publikační software, počítačový software pro správu databází, software pro vývoj webových stránek, softwarové platformy pro spolupráci (software), počítače a počítačový hardware, stahovatelné počítačové aplikace, softwarové aplikace ke stažení, software pro webové aplikace, software pro webové aplikace a servery, software a aplikace pro mobilní zařízení, multimediální software, multimediální zařízení a přístroje, telekomunikační sítě, počítačové sítě; (35) zpracování dat, počítačové zpracování informací, tvorba reklamních materiálů, tvorba reklamních materiálů a reklam, propagační marketing, internetový marketing, marketingové poradenství, obchodní marketingové služby, služby marketingové agentury, reklamní, marketingové a propagační služby, elektronické publikování tiskovin pro reklamní účely, digitální reklamní služby, marketingové služby v oboru optimalizace provozu na webových stránkách, marketing v rámci vydávání softwaru, indexace webových stránek pro obchodní nebo reklamní účely, počítačová propagace obchodní činnosti, optimalizace vyhledávačů pro účely podpory prodeje, optimalizace vyhledávačů za účelem propagace internetových stránek druhých, optimalizace vyhledávačů, optimalizace návštěvnosti webových stránek, online reklamní a marketingové služby, on-line propagace počítačových sítí a webových stránek, příprava reklamních kampaní, příprava propagačních kampaní pro obchodní činnost, PPC reklama, propagace, reklama a marketing online webových stránek, inzertní služby, reklama prostřednictvím elektronických médií a zejména internetu, reklama na internetu pro třetí osoby, reklamní služby pro druhé za účelem vybudování identity značky, reklamní a propagační poradenství, správa v oblasti marketingu, poskytování marketingových informací, poskytování obchodní asistence, poskytování administrativních služeb, poskytování komerčních, obchodních informací, poskytování informatizovaných reklamních služeb, poskytování marketingových poradenských služeb výrobcům, poskytování obchodních informací pro firmy, poskytování informací vztahujících se k marketingu, poskytování obchodních informací prostřednictvím webových stránek, poskytování marketingových informací prostřednictvím internetových stránek, reklamní služby v oblasti obchodu, poskytování digitalizovaných dat vztahujících se k obchodu, poskytování obchodních informací v oblasti sociálních médií, poskytování

spotřebitelského poradenství ve vztahu ke softwaru, poskytování reklamního prostoru na celosvětové počítačové síti, poskytování pomoci v oblasti řízení obchodních činností, poskytování a pronájem prostoru, času a/nebo médií pro reklamu, poskytování informačních a poradenských služeb v oblasti elektronického obchodu, poskytování obchodních informací ke spotřebním produktům, které se týkají softwaru; (42) počítačový software - instalace a údržba, tvorba databází, tvorba počítačových systémů, tvorba počítačových programů, tvorba programů pro zpracování dat, údržba počítačových programů, tvorba, navrhování a údržba webových stránek, tvorba internetové platformy k elektronickému obchodování, tvorba a údržba softwaru pro blogy, navrhování a tvorba počítačového softwaru, tvorba počítačových platform pro druhé.

Třídy výrobků a služeb:  
9, 35, 42

(540) **FORDIGY**

(592) Slovní

(111) **400957**

(220) 07.08.2023

(320) 07.08.2023

(442) 15.11.2023

(151) 21.02.2024

(730) **Oliinyk Sviatoslav**, Mikuleckého 1313/12, Praha 4, Braník, 14700, CZ

(210) O-587473

(511) (9) obsah s možností stažení a nahraný obsah, informační technologie (hardware, software, datové sítě) a audiovizuální, multimediální a fotografické přístroje; (35) reklamní, marketingové a propagační služby; (36) finanční, peněžní a bankovní služby; (38) telekomunikační služby; (41) zveřejňování, oznamování a psaní textů (s výjimkou reklamních), služby v oblasti vzdělávání, zábavy a sportu, překladatelské a tlumočnické služby, rezervace vstupenek na vzdělávací, zábavní a sportovní aktivity a akce a související rezervační služby; (42) služby v oblasti informačních technologií, vědecké a technologické služby, služby testování, ověřování a kontroly kvality; (45) služby osobního představení, právní služby, politické služby, bezpečnostní služby, záchranné služby, služby ostražky a vymáhací služby.

Třídy výrobků a služeb:  
9, 35, 36, 38, 41, 42, 45

(540) **FINDout**

(592) Slovní

(111) **400958**

(220) 14.08.2023

(320) 14.08.2023

(442) 15.11.2023

(151) 21.02.2024

(730) **ConQuest entertainment a.s.**, Kolbenova 961/27d, Praha 9, Hloubětín,

19800, CZ

(210) O-587587

(511) (1) chemické látky pro použití v průmyslu, vědě a v oblasti fotografie, jakož i v zemědělství, zahradnictví a lesnictví, umělé pryskyřice v surovém stavu, plastické hmoty v surovém stavu, hasicí a protipožární směsi, přípravky na kalení a pájení, látky na činnění zvířecích kůží, lepidla pro použití v průmyslu, tmely a jiné výplňové pasty, kompost, hnůj a hnojivo, biologické přípravky pro použití v průmyslu a vědě; (7) 3D tiskárny, obráběcí stroje, motorem poháněné nástroje a motorem poháněná nářadí, motory (s výjimkou motorů pro pozemní vozidla), spojky pro stroje a součásti strojních převodů (s výjimkou spojek a součástí převodů pro pozemní vozidla), zemědělské nástroje a nářadí, s výjimkou ručních nástrojů a ručního nářadí na ruční pohon, lihně pro vejce, prodejní automaty; (9) přístroje a nástroje vědecké, výzkumné, navigační, geodetické, fotografické, kinematografické, audiovizuální, optické, přístroje a nástroje pro vážení, měření, signalizaci, detekci, testování, inspekci, záchranu a výuku, zařízení a přístroje pro vedení, přepínání, přeměnu, akumulaci, regulaci nebo řízení distribuce nebo použití elektrického proudu, zařízení a nástroje pro záznam, přenos, reprodukci nebo zpracování zvuku, obrazu nebo dat, média se záznamem a stahovatelná média, počítačový software, prázdná digitální nebo analogová záznamová a úložná média, mechanismy pro zařízení uváděná do chodu vhozením mincí, registrační pokladny, výpočetní zařízení, počítače a periferní zařízení počítačů, obleky na potápění, potápěčské masky, špunty do uší na potápění, skřípce na nos pro potápěče a plavce, potápěčské rukavice, dýchací přístroje pro plavání pod

vodou, hasicí přístroje; (16) papír a lepenka, tiskárenské výrobky, potřeby pro vazbu knih, fotografie, papírenské zboží a to obálky, sešity, poznámkové bloky, samolepící etikety, papírové kotoučky, kancelářské potřeby s výjimkou nábytku, lepidla pro kancelářské potřeby nebo pro domácnost, potřeby pro rýsování a kreslení a potřeby pro umělce, malířské štětce, instruktážní a výukové materiály, plastové archy, fólie a sáčky pro balení a obaly, tiskařské typy, štočky; (28) hry, hračky a výrobky určené ke hraní, zařízení na videohry, cvičební a sportovní potřeby, vánoční ozdoby; (40) zpracování plastů, dřeva, skla a kovů tepelnou úpravou, zpracování plastů, dřeva, skla a kovů mechanickou úpravou, recyklace odpadu, čištění vzduchu a úprava vody, tiskařské služby, konzervování potravin a nápojů; (41) vzdělávání, školení, zábava, sportovní a kulturní činnosti.

Třídy výrobků a služeb:  
1, 7, 9, 16, 28, 40, 41

(540) **3Dsimo**

(592) Slovní

(111) **400959**

(220) 23.08.2023

(320) 23.08.2023

(442) 15.11.2023

(151) 21.02.2024

(730) **Mixit s.r.o.**, U dubu 1639/53, Praha 4, Braník, 14700, CZ

(210) O-587743

(511) (29) ptačí vejce a vaječné výrobky, zpracované ovoce, houby a zelenina (včetně ořechů a luštěnin), banánové lupínky, chipsy z juky, ořechové tyčinky, snack tyčinky na bázi ovoce a ořechů, sója [zpracovaná], sójové chipsy, džemy, kompoty, ovocné, ořechové a zeleninové pomazánky, pomazánka z lískových oříšků, arašidy (zpracované), datle (zpracované), dušené ovoce (kompoty), sušené fíky, glazované ovoce, hotové zeleninové výrobky, jablčnė lupínky, jedlá semena, jedlá slunečnicová semena, jedlé ořechy, jednohubky z kandovaného ovoce, kandované ovoce, kokos sušený, kokosové lupínky, koncentrovaná zeleninová šťáva jako potravina, zelenina (konzervovaná), konzervované ovoce, konzervované ořechy, konzervované sojové boby, loupané ořechy, mleté ořechy, mražená zelenina, mražené ovoce, nakládané ovoce, ovocná dřev, ovocná kůra, ovocné lupínky, oříšky zpracované, rozinky, semena, zpracovaná, směsi ovoce a ořechů, směsi sušeného ovoce, sultánky, sušené ovoce, sušené oříšky, sušené sójové boby, upravené ovoce, vařené ovoce, vařené ořechy, výrobky ze sušeného ovoce, zavařené ovoce, zelenina, sušená, zelenina vařená, zeleninová pěna, zpracovaná zelenina, zpracované kořeny, hlízy, zpracované luštěniny, zpracované ořechy, aromatizované ovoce, chuťovky na bázi kokosu, chuťovky na bázi mléka, chuťovky na bázi sušeného ovoce, chuťovky na bázi zeleniny, kořeněné ořechy, ochucené ořechy, ochucené ovoce, ochucená zelenina, výrobky ze sušeného ovoce, zeleninové čipsy, zeleninové šťávy na vaření, zpracovaná zelenina, zpracované luštěniny, zpracované ořechy, zpracovaný spirulin, oleje a tuky, náhražka mléka; (30) cukr, přírodní sladidla, sladké polevy a náplně, výrobky z včelích produktů, káva, čaj, kakao a jejich náhražky, cukrovinky, čokoláda a zákusky, sirupy a melasa, sladké polevy a náplně, hotová káva a kávové nápoje, kakaové nápoje k přímé spotřebě, kakao [pražené, v prášku, granulované nebo v nápojích], káva [pražená, v prášku, granulovaná nebo v nápojích], lyofilizovaná káva, cereální tyčinky a energetické tyčinky, pečené sušenky a koláčky, sladkosti (bonbóny), sladké tyčinky a žvýkačky, cereální koláče pro lidskou spotřebu, cereální přípravky obalené v cukru a medu, cereální přípravky obsahující otruby, cereální přípravky obsahující ovesné otruby, cereální tyčinky s vysokým obsahem proteinů, cereální výrobky ve formě tyčinek, müsli tyčinky, potravinové tyčinky na bázi obilnin, rýžové chlebičky jako pochutina, tyčinky na bázi semínek, tyčinky obsahující směs cereálií, ořechů a sušeného ovoce [cukrovinky], brownie (čokoládové pečivo), cereální sušenky pro lidskou spotřebu, jedlý papír, oplatky, sušenky s ovocem, čokoládové sladkosti, čokoláda, čokoládové cukrovinky bez léčivých přísad, čokoládové pomazánky a krémy, ořechy s polevou [cukrovinky], oříšky v čokoládě, oříškové cukrovinky, potraviny obsahující kakao [jako hlavní složku], potraviny obsahující čokoládu [jako hlavní složku], rýžové pudinky, celozrnné lupínky, cereální lupínky, lupínky, vločky [obilné], občerstvení (na bázi cereálií), pochutiny na bázi rýže, pochutiny s obsahem cereálií, pochutiny vyrobené z müsli, pochutiny vyrobené z pšenice, rýžové lupínky, cereálie, mouka, rýže, extrudované potravinářské výrobky, přírodní rýžové vločky, snídaňové cereálie, ovesné a kukuřičné kaše, cereálie k přípravě teplé snídaně, cereálie připravené ke konzumaci, potravinářské směsi z obilninových vloček a sušeného ovoce, müsli obsahující hlavně obilniny, ovesná kaše, müsli dezerty, kukuřičné vločky, potravinářské směsi z obilninových vloček a sušeného ovoce,

extrudované pochutiny obsahující kukuřici, extrudované potravinářské výrobky z pšenice, ječmen upravený pro lidskou spotřebu, obilniny zpracované pro lidskou spotřebu, ovesná kaše pro lidskou spotřebu, ovesné a pšeničné vločky, potraviny na bázi obilnin pro lidskou spotřebu, potraviny vyráběná z pražených cereálií, přípravky z otrub pro lidskou spotřebu, ságo, zpracované obilniny, zpracované cereálie do potravin pro lidskou spotřebu, led, zmrzliny, mražené jogurty a sorbety, bonbóny (neléčivé), gumové bonbóny (neléčivé), žvýkací bonbóny, želatinové bonbóny (cukrovinky); (32) nealkoholické nápoje, pivo a pivovarnické výrobky (nápoje), přípravky k výrobě nápojů, ochucené sycené nápoje, vody, energetické nápoje, ovocné nebo zeleninové koktejly, nápoje na bázi ořechů a sóji, báze pro nealkoholické koktejly, proteinové nápoje, izotonické nápoje, nápoje na bázi ovoce, ořechů a obilnin, nápoje obsahující vitamíny, nápoje pro sportovce, ovocné šťávy, smoothie (mixované nápoje z čerstvého ovoce nebo zeleniny).

Třídy výrobků a služeb:  
29, 30, 32

(540)

## MIXIT MIXIES

(592) Slovní

(111) **400960**

(220) 23.08.2023

(320) 23.08.2023

(442) 15.11.2023

(151) 21.02.2024

(730) **Mixit s.r.o.**, U dubu 1639/53, Praha 4, Braník, 14700, CZ

(210) O-587745

(511) (29) ptačí vejce a vaječné výrobky, zpracované ovoce, houby a zelenina (včetně ořechů a luštěnin), banánové lupínky, chipsy z juky, ořechové tyčinky, snack tyčinky na bázi ovoce a ořechů, sója [zpracovaná], sójové chipsy, džemy, kompoty, ovocné, ořechové a zeleninové pomazánky, pomazánka z lískových oříšků, arašídů (zpracované), datle (zpracované), dušené ovoce (kompoty), sušené fíky, glazované ovoce, hotové zeleninové výrobky, jablečné lupínky, jedlá semena, jedlá slunečnicová semena, jedlé ořechy, jednohubky z kandovaného ovoce, kandované ovoce, kokos sušený, kokosové lupínky, koncentrovaná zeleninová šťáva jako potravina, zelenina (konzervovaná), konzervované ovoce, konzervované ořechy, konzervované sojové boby, loupané ořechy, mleté ořechy, mražená zelenina, mražené ovoce, nakládané ovoce, ovocná dřev, ovocná kůra, ovocné lupínky, oříšky zpracované, rozinky, semena, zpracovaná, směsi ovoce a ořechů, směsi sušeného ovoce, sultánky, sušené ovoce, sušené oříšky, sušené sojové boby, upravené ovoce, vařené ovoce, vařené ořechy, výrobky ze sušeného ovoce, zavařené ovoce, zelenina, sušená, zelenina vařená, zeleninová pěna, zpracovaná zelenina, zpracované kořeny, hlízy, zpracované luštění, zpracované ořechy, aromatizované ovoce, chuťovky na bázi kokosu, chuťovky na bázi mléka, chuťovky na bázi sušeného ovoce, chuťovky na bázi zeleniny, kořeněné ořechy, ochucené ořechy, ochucené ovoce, ochucená zelenina, výrobky ze sušeného ovoce, zeleninové čipsy, zeleninové šťávy na vaření, zpracovaná zelenina, zpracované luštění, zpracované ořechy, zpracovaný spirulin, oleje a tuky, směsi sušeného ovoce a zpracovaných oříšků jako pochutina, náhražka mléka; (30) cukr, přírodní sladidla, sladké polevy a náplně, výrobky z včelích produktů, káva, čaj, kakao a jejich náhražky, cukrovinky, čokoláda a zákusky, sirupy a melasa, sladké polevy a náplně, hotová káva a kávové nápoje, kakaové nápoje k přímé spotřebě, kakao [pražené, v prášku, granulované nebo v nápojích], káva [pražená, v prášku, granulovaná nebo v nápojích], lyofilizovaná káva, cereální tyčinky a energetické tyčinky, pečené sušenky a koláčky, sladkosti (bonbóny), sladké tyčinky a žvýkačky, cereální koláče pro lidskou spotřebu, cereální přípravky obalené v cukru a medu, cereální přípravky obsahující otruby, cereální přípravky obsahující ovesné otruby, cereální tyčinky s vysokým obsahem proteinů, cereální výrobky ve formě tyčinek, müsli tyčinky, potravinové tyčinky na bázi obilnin, rýžové chlebičky jako pochutina, tyčinky na bázi semínek, tyčinky obsahující směs cereálií, ořechů a sušeného ovoce [cukrovinky], brownie (čokoládové pečivo), cereální sušenky pro lidskou spotřebu, jedlý papír, oplatky, sušenky s ovocem, čokoládové sladkosti, čokoláda, čokoládové cukrovinky bez léčivých přísad, čokoládové pomazánky a krémy, ořechy s polevou [cukrovinky], oříšky v čokoládě, oříškové cukrovinky, potraviny obsahující kakao [jako hlavní složku], potraviny obsahující čokoládu [jako hlavní složku], rýžové pudinky, celozrné lupínky, cereální lupínky, lupínky, vločky [obilné], občerstvení (na bázi cereálií), pochutiny na bázi rýže, pochutiny s obsahem cereálií, pochutiny vyrobené z müsli, pochutiny vyrobené z pšenice, rýžové lupínky, cereálie, mouka, rýže, extrudované potravinářské výrobky, přírodní rýžové vločky, snídaňové cereálie, ovesné

a kukuřičné kaše, cereálie k přípravě teplé snídaně, cereálie připravené ke konzumaci, potravinářské směsi z obilninových vloček a sušeného ovoce, müsli obsahující hlavně obilniny, ovesná kaše, müsli dezerty, kukuřičné vločky, potravinářské směsi z obilninových vloček a sušeného ovoce, extrudované pochutiny obsahující kukuřici, extrudované potravinářské výrobky z pšenice, ječmen upravený pro lidskou spotřebu, obilniny zpracované pro lidskou spotřebu, ovesná kaše pro lidskou spotřebu, ovesné a pšeničné vločky, potraviny na bázi obilnin pro lidskou spotřebu, potraviny vyráběná z pražených cereálií, přípravky z otrub pro lidskou spotřebu, ságo, zpracované obilniny, zpracované cereálie do potravin pro lidskou spotřebu, led, zmrzliny, mražené jogurty a sorbety, bonbóny (neléčivé), gumové bonbóny (neléčivé), žvýkací bonbóny, želatinové bonbóny (cukrovinky), krémové buchtíčky, krémové náplně do moučníků, cukrovinky obsahující ovoce (bonbóny), cukrovinky (bonbóny) ochucené ovocem, neléčivé cukrovinky s karamelovou náplní; (32) nealkoholické nápoje, pivo a pivovarnické výrobky (nápoje), přípravky k výrobě nápojů, ochucené sycené nápoje, vody, energetické nápoje, ovocné nebo zeleninové koktejly, nápoje na bázi ořechů a sóji, báze pro nealkoholické koktejly, proteinové nápoje, izotonické nápoje, nápoje na bázi ovoce, ořechů a obilnin, nápoje obsahující vitamíny, nápoje pro sportovce, ovocné šťávy, smoothie (mixované nápoje z čerstvého ovoce nebo zeleniny).

Třídy výrobků a služeb:  
29, 30, 32

(540)

## CREME BOULE

(592) Slovní

(111) **400961**

(220) 28.08.2023

(320) 28.08.2023

(442) 15.11.2023

(151) 21.02.2024

(730) **MERX TRADE, s.r.o.**, Nové sady 988/2, Brno, Staré Brno, 60200, CZ

(210) O-587798

(511) (5) potravní doplňky a dietetické přípravky; (25) oděvy, sportovní oděvy; (30) pekárenské výrobky, cukrovinky, čokoláda a zákusky, cukr, přírodní sladidla, sladké polevy a náplně, výrobky z včelích produktů, káva, čaj, kakao a jejich náhražky, soli, chuťové přísady, ochucovač a koření, zpracované obilí, škrob a produkty z nich vyrobené, pečicí přípravky a droždí, polotovary z těsta a jednohubky na bázi cereálií; (32) nealkoholické nápoje; (35) reklamní, marketingové a propagační služby, obchodní poradenské služby a informace pro spotřebitele (poskytování), maloobchod a velkoobchod s výrobky uvedenýmishora ve tř. 5, 25, 30 a 32, s výjimkou jakýchkoli takových služeb týkajících se veletrhů.

Třídy výrobků a služeb:  
5, 25, 30, 32, 35

(540)

(593) Obrazová

(111) **400962**

(220) 29.08.2023

(320) 29.08.2023

(442) 15.11.2023

(151) 21.02.2024

(730) **COFIDIS a.s.**, Bucharova 1423/6, Praha 5, Stodůlky, 15800, CZ

(210) O-587821



(591) Barevná  
(511) (35) obchodní poradenské služby a informace pro spotřebitele (poskytování), pomoc v obchodní a podnikatelské činnosti, management a administrativní služby, reklama, marketing a propagační služby; (36) finanční, peněžní a bankovní služby, poskytování předplacených karet a kuponů, pojišťovací služby, půjčky a úvěry, leasing - nákup na splátky; (42) návrhářství, služby IT, služby testování, služby ověřování a služby kontroly kvality, služby v oblasti informačních technologií, vědecké a technologické služby.

Třídy výrobků a služeb:  
35, 36, 42

(540)



4 splátky. 0% úrok.  
100 % radosti.

(593) Obrazová

(111) **400963**  
(220) 29.08.2023  
(320) 29.08.2023  
(442) 15.11.2023  
(151) 21.02.2024  
(730) **DER WEINSCHMECKER s.r.o.**, Jiráskova 370, Jince, 26223, CZ  
(740) THK Legal s.r.o., Přístavní 531/24, Praha 7, Holešovice, 17000  
(210) O-587823

(591) Barevná  
(511) (16) tištěné knihy, časopisy, noviny a jiná papírová média; (33) vína s obsahem alkoholu; (35) maloobchod a velkoobchod vínem, dovoz vína (služby agentury pro-); (41) školicí služby v oblasti maloobchodního marketingu, vinné degustace (zábava a vzdělání); (43) restaurace, delikatesy (restaurace), poskytování nápojů a pokrmů, poskytování dočasného ubytování, hotelové služby.

Třídy výrobků a služeb:  
16, 33, 35, 41, 43

(540)



(593) Obrazová

(111) **400964**  
(220) 30.08.2023  
(320) 30.08.2023  
(442) 15.11.2023  
(151) 21.02.2024  
(730) **Černý David**, Praskova 735/9, Olomouc, 77900, CZ  
(210) O-587861

(511) (19) dřevěné výrobky pro zahrady, a to pergoly (nekovové), altány (nekovové), ploty (nekovové), zahradní dřevěné domky, dřevěná zábradlí, skleníky vyrobené ze dřeva a nekovové přístřešky, přenosné stavby (nekovové), konstrukce pro stavebnictví (nekovové), prkna, desky, palubky; (25) oděvy, obuv, pokrývky hlavy; (28) sportovní zařízení na hřiště kovová, dřevěná a plastová, herní vybavení pro dětská hřiště; (31) výrobky zahradnické, sadba, sazenice, živé rostliny, keře, stromy, květiny, přírodní trávníky, dekorace z živých a sušených rostlin; (35) on-line maloobchodní služby s výše uvedenými výrobky ve tř. 19, 25, 28 a 31, zprostředkovatelská činnost v oblasti obchodu a služeb k obchodním účelům týkající se výše uvedených výrobků ve tř. 19, 25, 28 a 31; (37) instalace, montování a údržba zahradních prvků a objektů zahradní architektury, instalace a opravy zavlažovacích zařízení a závlahového systému, instalace zahradního osvětlení, instalace herních prvků na hřištích, realizace (výstavba) hřišť a okrasných jezírek a nádrží, zprostředkovatelská činnost v oblasti výše uvedených služeb ve tř. 37; (44) zahradnické služby spojené s dodávkou okrasných zahrad na klíč, poskytování zahradnických služeb a služeb zahradní architektury, služby v oblasti zahradního designu, plánování a návrhy zahrad, zahradní a krajinářská projektová činnost, poradenství v oblasti návrhů zahrad, hřišť, okrasných jezírek a zahradnických služeb, realizace zahrad (zahradnické služby), navrhování krajinářských úprav, služby týkající se péče o zahrady, zakládání, ošetřování a údržba travnatých ploch, pokládání travnatých koberců, ničení plevelu, výsadba a přesazování stromů, výsadba rostlin, pronájem zahradnického vybavení, realizace veřejné zeleně (výsadba) a krajinářských úprav (zahradnické služby), údržba zeleně, zprostředkovatelská činnost v oblasti výše uvedených služeb ve tř. 44.

Třídy výrobků a služeb:  
19, 25, 28, 31, 35, 37, 44

(540)

Black  
GARDEN

(593) Obrazová

(111) **400965**  
(220) 30.08.2023  
(320) 30.08.2023  
(442) 15.11.2023  
(151) 21.02.2024  
(730) **MARIMEX CZ, s.r.o.**, Libušská 221/264a, Praha 4, Libuš, 14200, CZ  
(740) Bohemia Patent, Ing. Jana Vandělková, Petřská 1136/12, Praha 1, Nové Město, 11000  
(210) O-587865

(511) (6) kovové stavební výrobky, stavební konstrukce (kovové), kovové stavební příslušenství, kovové stavební lešení, přenosné kovové stavební konstrukce, kovové markýzy, modulární přenosné stavební konstrukce (kovové), kovové skleníky jako pevné stavební konstrukce, kovové stavební a konstrukční materiály a prvky, kovové zámečnické potřeby, drátěné pletivo, kovové kabely, dráty a řetězy, oblouky z kovových materiálů jako podpěra pro rostliny, kovové trubky, potrubí, hadice a jejich příslušenství, včetně ventilů, kovové nádrže, bazény (kovové konstrukce), kovové plavecké bazény (konstrukce), hliníková folie (alobal), kovové

schůdky a žebříky, kovové kontejnery, kovové kontejnery na přepravu, kovové nádrže (kontejnery), drobné železářské zboží, kovové železářské zboží pro stavebnictví; (9) baterie, akumulátory pro fotovoltaickou energii, přístroje a zařízení na akumulaci elektřiny, přístroje a zařízení na uchovávání elektrické energie, fotovoltaické články, fotovoltaické moduly, fotovoltaické měniče, fotovoltaické solární moduly, fotovoltaické zařízení na výrobu elektrické energie (fotovoltaické elektrárny), kalibrované fotovoltaické referenční články, fotoelektrické přístroje a zařízení pro výrobu elektřiny ze sluneční energie, fotovoltaické přístroje na přeměnu slunečního záření na elektrickou energii, solární baterie k použití v domácnost, solární baterie k průmyslovému použití, nabíječky solárních baterií, solární panely, solární články, kolektory solární energie k výrobě elektrického proudu, soupravy solárních panelů, solární panely na výrobu elektřiny, solární desky; (11) solární termální kolektory (vytápění), solární pece, tepelná čerpadla na zpracování energie, tepelné akumulátory, tepelná čerpadla (pumpy), ohřívače vody se vzduchovým tepelným čerpadlem, solární panely pro topení, solární zařízení na topné účely, solární termální kolektory (vytápění), bazénová tepelná čerpadla, akumulární topná tělesa, akumulární bojler, tlakové zásobníky vody, průtokové ohřívače vody, ventilační (klimatizační) zařízení a přístroje, zařízení na vytápění plaveckých bazénů, solární lampy, solární svítidla, tepelné kolektory, solární kolektory (topení), sluneční kolektory (topení), solární ohřívače vody; (19) stavby přenosné (nekovové), přenosné altány převážně nekovové, bazény plavecké (nekovové), nekovové plavecké bazény (konstrukce), geotextilie, přenosné konstrukce nekovové, nekovové konstrukce a přenosné stavební prvky, rolety (venkovní) kromě kovových a textilních, nekovové součásti schodišť, nekovová schodiště, rámy pro skleníky (nekovové), nekovové schody (stupně), nekovové schodišťové stupně (schody), nádrže (konstrukce), nikoliz z kovu, nekovové nádrže na vodu (konstrukce), nekovové pevné nádrže, nekovové střechy se solárními články, nekovové střešní krytiny se solárními články, přenosné domy (nekovové), nekovové stavební a konstrukční materiály a prvky, nekovové přenosné výstavní stánky (konstrukce), přenosné nekovové stavby, přemístitelné budovy (nekovové), sportovní podlahy (nekovové); (22) krycí plachty na bazény, nekovové markýzy a plachty, nepromokavá plachtovina, celtovina, markýzy z textilních materiálů, stany a plachty, nepromokavé krycí potahy (plachty), plachty z plastem potažených materiálů, plátěné nepromokavé plachty, plátěné přístřešky, jmenovitě ochranné plachty proti slunci, univerzální umělohmotné plachty; (28) hry, hračky, sportovní potřeby, gymnastické a sportovní zboží, pískoviště (sportovní předměty), sportovní vybavení, bazény ke hře, bazény plavecké (potřeby na hraní), hračky k použití v plaveckých bazénech, nafukovací atrakce pro bazény, nafukovací bazény, nafukovací bazény k rekreačnímu použití, plavecké bazény (herní vybavení), plovací vesty, plovací desky, plovací pomůcky na plavání, plovací potřeby k plavání pro rekreační použití, potápěčské ploutve, nafukovací hračky v podobě člunů, nafukovací míče na sport, cvičební trampolíny, mini trampolíny, trampolíny.

Třídy výrobků a služeb:  
6, 9, 11, 19, 22, 28

(540) FLORIDA

(592) Slovní

(111) **400966**  
(220) 04.09.2023  
(320) 04.09.2023  
(442) 15.11.2023  
(151) 21.02.2024  
(730) **AGROMEX s.r.o.**, č. p. 102, Modletice, 25101, CZ  
(740) Mgr. Petr Hanyk, Zborovská 619/49, Praha 5, Malá Strana, 15000  
(210) O-587942  
(511) (7) zemědělské stroje, zařízení a stroje pro zemědělství, pro zemní práce, pro stavebnictví, pro těžbu ropy a plynu, důlní zařízení, zemědělské, zahradnické a lesnické stroje a přístroje, zemědělské stroje vlečné, kombajny (zemědělské stroje), žací stroje (zemědělské), zemědělské obráběcí stroje, secí stroje pro zemědělské stroje, zemědělské stroje na orbu, zemědělské stroje na kultivaci, sklízecí stroje (zemědělské nástroje), zemědělské stroje na setí, zemědělské stroje na hnojení, zemědělské stroje na sázení semen, zemědělské stroje na sběr trávy, zemědělské stroje na sekání trávy, zemědělské stroje na kultivaci půdy, žací stroje (traktorem tažené zemědělské nástroje), secí stroje (traktorem tažené zemědělské náčiní), přípojná zařízení (zemědělské stroje a nástroje), robotické mechanismy užívané v zemědělství, kultivátory [stroje], rotační kultivátory (stroje), kultivátory (stroje) k tažení z vozidly, motorové kultivátory (stroje), stroje na prosévání půdy, zařízení na prosévání půdy (stroje), balicí

stroje pro zemědělství, balicí stroje k průmyslovým účelům, robotické balicí stroje, balicí zařízení (stroje), stroje k použití v zemědělství, rozprašovače (stroje) k použití v zemědělství, rozprašovače (stroje) k použití v zemědělství při rozprašování herbicidů, zemědělské rozstříkovačské stroje; (9) software pro autonomní řízení vozidel, software pro monitorování, analýzu, kontrolu a provádění operací ve fyzickém světě, obsah s možností stažení a nahraný obsah, adaptivní software, čidla, optická čidla, elektrická čidla, senzory, detektory a monitorovací nástroje, měřicí, detekční, monitorovací a kontrolní zařízení, počítačové programy pro použití při autonomní navigaci vozidel, infračervené detektory, pasivní infračervené detektory, infračervené optické přístroje, dálkové ovladače pro mobilní elektronická zařízení, periferní zařízení přizpůsobená k použití s počítači a jinými chytrými zařízeními, rádiové vysíláče pro dálkové ovladače, rádiové přijímače pro dálkové ovladače, dálkové ovladače, dálkové ovladače pro motory, dálkové ovladače pro startování vozidel, software pro počítačem podporované inženýrství [CAE], navigační přístroje pro vozidla [palubní počítače], navigační, řídicí, sledovací, zaměřovací a kartografická zařízení, autonomní systémy pro řízení jízdy pro vozidla, systémy autonomního řízení s interaktivními displeji pro vozidla, počítače pro vozidla s autonomním řízením, zařízení a příslušenství na zpracování dat (elektrická a mechanická), informační technologie a audiovizuální, multimediální a fotografické přístroje, infračervené detekční přístroje, infračervené skenery, magnetická datová média, paměťová zařízení a média, senzory pro určování pozice, detektory pohybu; (12) autonomní pozemní vozidla, pozemní vozidla a dopravní prostředky, vozidla a dopravní prostředky, autonomní vozidla, motorová vozidla bez řidiče [autonomní vozidla]; (35) pomoc v obchodní a podnikatelské činnosti, management a administrativní služby, obchodní konzultační a poradenské služby, konzultace v oblasti obchodní činnosti v oboru zemědělství; (38) bezdrátové vysílání; (42) aktualizace a údržba počítačového softwaru a programů, aktualizace a údržba počítačového softwaru, aktualizace a uprady počítačového softwaru, služby zemědělského výzkumu; (44) zemědělské služby, služby akvakultury, zahradnické a lesnické služby, služby v oboru zemědělství, zahradnictví nebo lesnictví, poradenství v oboru zemědělství, zahradnictví a lesnictví.

Třídy výrobků a služeb:  
7, 9, 12, 35, 38, 42, 44

(540)



The logo for 'Mymex' features the brand name in a bold, black, sans-serif font. To the right of the text is a stylized leaf icon, composed of two overlapping leaf shapes, one above the other, with a central vein.

(593) Obrazová

(111) **400967**  
(220) 04.09.2023  
(320) 04.09.2023  
(442) 15.11.2023  
(151) 21.02.2024  
(730) **AGROMEX s.r.o.**, č. p. 102, Modletice, 25101, CZ  
(740) Mgr. Petr Hanyk, Zborovská 619/49, Praha 5, Malá Strana, 15000  
(210) O-587945  
(511) (7) zemědělské stroje, zařízení a stroje pro zemědělství, pro zemní práce, pro stavebnictví, pro těžbu ropy a plynu, důlní zařízení, zemědělské, zahradnické a lesnické stroje a přístroje, zemědělské stroje vlečné, kombajny (zemědělské stroje), žací stroje (zemědělské), zemědělské obráběcí stroje, secí stroje pro zemědělské stroje, zemědělské stroje na orbu, zemědělské stroje na kultivaci, sklízecí stroje (zemědělské nástroje), zemědělské stroje na setí, zemědělské stroje na hnojení, zemědělské stroje na sázení semen, zemědělské stroje na sběr trávy, zemědělské stroje na

sekání trávy, zemědělské stroje na kultivaci půdy, žací stroje (traktorem tažené zemědělské nástroje), secí stroje (traktorem tažené zemědělské náčiní), přípojná zařízení (zemědělské stroje a nástroje), robotické mechanismy užívané v zemědělství, kultivátory [stroje], rotační kultivátory (stroje), kultivátory (stroje) k tažení za vozidly, motorové kultivátory (stroje), stroje na prosévání půdy, zařízení na prosévání půdy (stroje), balicí stroje pro zemědělství, balicí stroje k průmyslovým účelům, robotické balicí stroje, balicí zařízení (stroje), stroje k použití v zemědělství, rozprašovače (stroje) k použití v zemědělství, rozprašovače (stroje) k použití v zemědělství při rozprašování herbicidů, zemědělské rozstřikovací stroje; (9) software pro autonomní řízení vozidel, software pro monitorování, analýzu, kontrolu a provádění operací ve fyzickém světě, obsah s možností stažení a nahraný obsah, adaptivní software, čidla, optická čidla, elektrická čidla, senzory, detektory a monitorovací nástroje, měřicí, detekční, monitorovací a kontrolní zařízení, počítačové programy pro použití při autonomní navigaci vozidel, infračervené detektory, pasivní infračervené detektory, infračervené optické přístroje, dálkové ovladače pro mobilní elektronická zařízení, periferní zařízení přizpůsobená k použití s počítači a jinými chytrými zařízeními, rádiové vysílače pro dálkové ovladače, rádiové přijímače pro dálkové ovladače, dálkové ovladače, dálkové ovladače pro motory, dálkové ovladače pro startování vozidel, software pro počítačem podporované inženýrství [CAE], navigační přístroje pro vozidla [palubní počítače], navigační, řídicí, sledovací, zaměřovací a kartografická zařízení, autonomní systémy pro řízení jízdy pro vozidla, systémy autonomního řízení s interaktivními displeji pro vozidla, počítače pro vozidla s autonomním řízením, zařízení a příslušenství na zpracování dat (elektrická a mechanická), informační technologie a audiovizuální, multimediální a fotografické přístroje, infračervené detekční přístroje, infračervené skenery, magnetická datová média, paměťová zařízení a média, senzory pro určování pozice, detektory pohybu; (12) autonomní pozemní vozidla, pozemní vozidla a dopravní prostředky, vozidla a dopravní prostředky, autonomní vozidla, motorová vozidla bez řidiče [autonomní vozidla]; (35) pomoc v obchodní a podnikatelské činnosti, management a administrativní služby, obchodní konzultační a poradenské služby, konzultace v oblasti obchodní činnosti v oboru zemědělství; (38) bezdrátové vysílání; (42) aktualizace a údržba počítačového softwaru a programů, aktualizace a údržba počítačového softwaru, aktualizace a upgrade počítačového softwaru, služby zemědělského výzkumu; (44) zemědělské služby, služby akvakultury, zahradnické a lesnické služby, služby v oboru zemědělství, zahradnictví nebo lesnictví, poradenství v oboru zemědělství, zahradnictví a lesnictví.

Třídy výrobků a služeb:  
7, 9, 12, 35, 38, 42, 44

(540) **Mymex**

(592) Slovní

(111) **400968**

(220) 04.09.2023

(320) 04.09.2023

(442) 15.11.2023

(151) 21.02.2024

(730) **MUNIPOLIS s.r.o.**, Londýnské náměstí 886/4, Brno, Štýrice, 63900, CZ

(210) O-587949

(511) (35) reklamní, marketingové a propagační služby, obchodní poradenství a informace pro spotřebitele, pomoc v obchodní a podnikatelské činnosti, management a administrativní služby; (38) telekomunikační služby, poskytování a pronájem telekomunikačních zařízení a vybavení; (41) zveřejňování, oznamování a psaní textů, služby v oblasti vzdělávání, zábavy a sportu; (42) služby v oblasti informačních technologií, vědecké a technologické služby.

Třídy výrobků a služeb:  
35, 38, 41, 42

(540) **MUNIPOLIS**

(592) Slovní

(111) **400969**

(220) 05.09.2023

(320) 05.09.2023

(442) 15.11.2023

(151) 21.02.2024

(730) **Sedláček Jan Ing.**, Kouřimská 115, Kolín, Kolín I, 28002, CZ

(740) artpatent, advokátní kancelář s.r.o., Mgr. Tomáš Bejček, advokát, Dukelských hrdinů 976/12, Praha 7, Holešovice, 17000

(210) O-587985

(591) Barevná

(511) (25) oděvy, obuv a pokrývky hlavy, ponožky, šátky, kšiltovky, trička, tílka, topy, mikiny; (35) marketing, vyhledávání sponzorů, merchandising, reklamní služby prostřednictvím komunikačních prostředků všeho druhu, prostřednictvím internetu, šířením reklamních materiálů jako jsou letáky a plakáty, marketing, propagace a reklama v oblasti sportu; (41) služby fitness klubu a posiloven, instruktáž fitness tréninku, služby v oblasti tréninku fyzické kondice, služby v oblasti sportu a fitness, organizování a pořádání sportovních událostí, soutěží, sportovních tréninků a workshopů, pořádání kurzů pro cvičitele a trenéry, pořádání zábavních společenských akcí, elektronické publikování se zaměřením na fitness a zdravý životní styl.

Třídy výrobků a služeb:  
25, 35, 41

(540)



(593) Obrazová

(111) **400970**

(220) 05.09.2023

(320) 05.09.2023

(442) 15.11.2023

(151) 21.02.2024

(730) **Akvizit s.r.o.**, Kodaňská 1441/46, Praha 10, Vršovice, 10100, CZ

(740) Mgr. PETR ŽIŽKA, LL.M., advokátní kancelář, Mgr. Petr Žížka LL.M., Sedláčkova 209/16, Plzeň, Vnitřní Město, 30100

(210) O-587988

(511) (35) analýzy a oceňování podniků, obchodní akvizice, poradenství v oblasti akvizic, průzkum v oblasti obchodních akvizic, konzultace v oboru obchodních akvizic, účetní služby pro fúze a akvizice, venkovní reklama, reklama online, televizní reklama, rozhlasová reklama, bannerová reklama, propagační činnost, reklama, reklama v časopisech, reklama v oblasti finančních služeb, reklama na elektronických reklamních tabulích, reklama on-line v počítačové síti, finanční marketing, propagační marketing, přímý marketing, cílený marketing, digitální marketing, produktový marketing; (36) akvizice pro finanční investice, finanční investiční služby, finanční služby související s investicemi, poradenské služby v oblasti otevřených podílových fondů, sjednávání investic, služby v oblasti investování do obchodního majetku, služby v oblasti investování peněz, analýza finančních investic a průzkum v oblasti cenných papírů, finanční a investiční konzultační služby, finanční analýzy a poradenství, finanční informace a oceňování, finanční informace pro investory, finanční poradenské služby pro fyzické osoby, finanční poradenské služby pro společnosti, finanční poradenství v oblasti investic, finanční oceňování, finanční oceňování nemovitostí, akvizice a převod peněžních pohledávek.

Třídy výrobků a služeb:  
35, 36

(540)

**akvizit**

(593) Obrazová

(111) **400971**  
(220) 06.09.2023  
(320) 06.09.2023  
(442) 15.11.2023  
(151) 21.02.2024  
(730) **WFG Capital s.r.o.**, Revoluční 1082/8, Praha 1, Nové Město, 11000, CZ  
(210) O-587996  
(591) Barevná  
(511) (19) dřevo, dřevotříska, stavební dřevo, zpracované dřevo, opracované dřevo, našťípané dřevo, částečně zpracované dřevo, fošny (stavební dřevo), dřevo jako polotovary, montované domy (sestavy) ze dřeva, stavební a konstrukční materiály a prvky vyrobené ze dřeva a umělého dřeva; (31) neodkorněné dřevo, dřevěná kulatina, surové dřevo/kmeny, ozdobný mulč z dřevěných štěpků, dřevní štěpky pro použití k pokrytí půdy; (35) administrativní podpora a zpracování dat (služby), kancelářská administrativní podpora pro druhé, služby v oboru kancelářských prací, pomoc v obchodní a podnikatelské činnosti, management a administrativní služby, řízení lidských zdrojů a náborové služby, marketing nemovitostí, inzerce komerčních nebo obytných nemovitostí, marketingová analýza trhu s nemovitostmi; (36) finanční management společností, sdružování nemovitostí, financování nemovitostí, sdílení nemovitostí, management nemovitostí, sjednávání pronájmu nemovitostí, zajišťování pronájmu nemovitostí, správa nemovitostí spojená s transakcemi nemovitostí, investice do nemovitostí, vyhledávání obytných nemovitostí, správa portfolií nemovitostí, sdílené vlastnictví nemovitostí, správa pozemků, správa nemovitostí, pronájem kanceláří, konzultace o nemovitostech, management investic do nemovitostí, správa investic do nemovitostí, řízení investic do nemovitostí, pronájem a nájem nemovitostí (realitní služby), zprostředkování v oblasti nemovitostí, služby obnovování pronájmu nemovitostí, poskytování půjček na nemovitosti, získávání nemovitostí pro druhé, financování půjček na nemovitosti, plánování investic do nemovitostí, poradenství týkající se nemovitostí, služby v oblasti nemovitostí, pronájem majetku, poskytování informací o nemovitostech, služby v oblasti pronájmu nemovitostí, finanční služby pro nákup nemovitostí, služby spojené s nabýváním nemovitostí, poskytování financí na výstavbu nemovitostí, poskytování financí pro nákup nemovitostí, služby spojené se správou nemovitostí, financování projektů pro rozvoj nemovitostí, sjednávání smluv pro pronájem obchodních nemovitostí, služby v oblasti správy investic do nemovitostí, finanční služby v oblasti nemovitostí a budov, služby v oblasti správy nemovitostí a majetku, sjednávání nájemních smluv a smluv o pronájmu nemovitostí; (40) dřevoobrábění, hoblování dřeva, řezání dřeva, konzervace dřeva, ochranná úprava dřeva, vysoušení dřeva, kácení a zpracování dřeva, ošetření dřeva proti suché hnilobě, poskytování informací vztahujících se ke zpracování dřeva, pronájem strojů a zařízení na těžbu a zpracování dřeva.

Třídy výrobků a služeb:  
19, 31, 35, 36, 40

(540)

**WFG**

(593) Obrazová

(111) **400972**  
(220) 06.09.2023  
(320) 06.09.2023  
(442) 15.11.2023  
(151) 21.02.2024  
(730) **WFG Capital s.r.o.**, Revoluční 1082/8, Praha 1, Nové Město, 11000, CZ  
(210) O-587997  
(511) (19) dřevo, dřevotříska, stavební dřevo, zpracované dřevo, opracované dřevo, našťípané dřevo, částečně zpracované dřevo, fošny (stavební dřevo), dřevo jako polotovary, montované domy (sestavy) ze dřeva, stavební a konstrukční materiály a prvky vyrobené ze dřeva a umělého dřeva; (31) neodkorněné dřevo, dřevěná kulatina, surové dřevo/kmeny, ozdobný mulč z dřevěných štěpků, dřevní štěpky pro použití k pokrytí půdy; (35) administrativní podpora a zpracování dat (služby), kancelářská administrativní podpora pro druhé, služby v oboru kancelářských prací, pomoc v obchodní a podnikatelské činnosti, management a administrativní služby, řízení lidských zdrojů a náborové služby, marketing nemovitostí, inzerce komerčních nebo obytných nemovitostí, marketingová analýza trhu s nemovitostmi; (36) finanční management společností, sdružování nemovitostí, financování nemovitostí, sdílení nemovitostí, management nemovitostí, sjednávání pronájmu nemovitostí, zajišťování pronájmu nemovitostí, správa nemovitostí spojená s transakcemi nemovitostí, investice do nemovitostí, vyhledávání obytných nemovitostí, správa portfolií nemovitostí, sdílené vlastnictví nemovitostí, správa pozemků, správa nemovitostí, pronájem kanceláří, konzultace o nemovitostech, management investic do nemovitostí, správa investic do nemovitostí, řízení investic do nemovitostí, pronájem a nájem nemovitostí (realitní služby), zprostředkování v oblasti nemovitostí, služby obnovování pronájmu nemovitostí, poskytování půjček na nemovitosti, získávání nemovitostí pro druhé, financování půjček na nemovitosti, plánování investic do nemovitostí, poradenství týkající se nemovitostí, služby v oblasti nemovitostí, pronájem majetku (nemovitého), poskytování informací o nemovitostech, služby v oblasti pronájmu nemovitostí, finanční služby pro nákup nemovitostí, služby spojené s nabýváním nemovitostí, poskytování financí na výstavbu nemovitostí, poskytování financí pro nákup nemovitostí, služby spojené se správou nemovitostí, financování projektů pro rozvoj nemovitostí, sjednávání smluv pro pronájem obchodních nemovitostí, služby v oblasti správy investic do nemovitostí, finanční služby v oblasti nemovitostí a budov, služby v oblasti správy nemovitostí a majetku, sjednávání nájemních smluv a smluv o pronájmu nemovitostí; (40) dřevoobrábění, hoblování dřeva, řezání dřeva, konzervace dřeva, ochranná úprava dřeva, vysoušení dřeva, kácení a zpracování dřeva, ošetření dřeva proti suché hnilobě, poskytování informací vztahujících se ke zpracování dřeva, pronájem strojů a zařízení na těžbu a zpracování dřeva.

Třídy výrobků a služeb:  
19, 31, 35, 36, 40

(540)

(592) Slovní

**WFG**

(540)

- (111) **400973**  
(220) 06.09.2023  
(320) 06.09.2023  
(442) 15.11.2023  
(151) 21.02.2024  
(730) **TOPKOM s.r.o.**, č. p. 29, Radslavice, 68321, CZ  
(740) INPARTNERS GROUP, Mgr. Simona Hejdrová, advokátka, Tuřanka  
1519/115a, Brno, Slatina, 62700

- (210) O-587999  
(511) (6) kovové kouřovody, kovové komíny; (11) kouřovody k topným  
přístrojům a ventilačním zařízením, komínové kouřovody; (35)  
maloobchodní prodej výše uvedených výrobků ve tř. 6 a 11, velkoobchodní  
prodej výše uvedených výrobků ve tř. 6 a 11, internetový obchod s výrobky  
výše uvedenými ve tř. 6 a 11.

Třídy výrobků a služeb:  
6, 11, 35

(540)

**CHECZ**

(592) Slovní

- (111) **400974**  
(220) 06.09.2023  
(320) 06.09.2023  
(442) 15.11.2023  
(151) 21.02.2024  
(730) **Holec Miloslav**, Vrobelova 2744/16, Kroměříž, 76701, CZ  
(210) O-588003

- (511) (25) barety, body (spodní prádlo) boty, bundy a krátké kabáty s výplní,  
čapky, čelenky (oděvy), čepice, dámská přiléhavá tílka, dámské šaty,  
domácí obuv, gymnastická obuv, gymnastické oděvy, hřejivé návleky na  
nohy, kabáty, kalhoty, kalhoty kratší délky, kapuce, klapky na uši (oděvy),  
kombinézy (oděvy), kompresní trika, konfekční oděvy, košile, košile s  
krátkým rukávem, kotníková obuv, koupací čepice, koupací pantofle,  
koupací pláště, kožené oděvy, kšandy, šle, kšilty k čepicím, kšilty [k nošení  
na hlavě], latexové oděvy, legíny [kalhoty], masky na spaní, montérky,  
nákrčníky, náprsenky, návleky na nohy, nepromokavé oděvy, obuv s  
provázkovou podešví, oděvy, oděvy obsahující zeštíhlující látky, oděvy se  
zabudovanými LED diodami, oděvy z imitací kůže, opasky na peníze  
[oděvy], palčáky (rukavice), pánské krátké spodky, pánské obleky, pánské  
plavky, pánské trenýrky, boxerky, parky, pásky [oděvy], peleríny, plavky,  
plážová obuv, plážové oděvy, pletené oděvní výrobky, podrážky k obuvi,  
podvazkové pásy, podvazky, podvazky na ponožky, podvazky na punčochy,  
pokryvky hlavy, klobouky, ponča, ponožky, ponožky absorbující pot,  
pulovry, punčochové kalhoty, punčochové zboží, punčochy, punčochy  
absorbující pot, pyžama, roušky [oděvy], nikoliv pro lékařské nebo  
hygienické účely, rukavice bez prstů, palčáky, rukavice [oděvy], řídicí  
rukavice, saka [oděvy], sandály, sárí, sarongy, sedla košil, spodní prádlo,  
spodní prádlo absorbující pot, spodničky, sportovní dresy, sportovní obuv,  
sportovní tílka, sportovní vyšší obuv, středně vysoká obuv, sukně, svetry  
[oděvy], svrchní oděvy, svrchníky, šály, šátky a šály, šátky bandana, šátky  
na hlavu, šatové sukně, šněrovací vyšší obuv, šortkové sukně, sportovní  
tílka, trička, trikoty, válenky [vysoká obuv z plsti], vesty, vyšíváné oděvy,  
vyšší obuv, zástěry [oděvy], závoje [oděvy], živůtky, šněrovačky, župany.

Třídy výrobků a služeb:  
25

(593) Obrazová

- (111) **400975**  
(220) 06.09.2023  
(320) 06.09.2023  
(442) 15.11.2023  
(151) 21.02.2024  
(730) **Buir CZ, s.r.o.**, Sedlecká 935, Baš', 25085, CZ  
(740) Mgr. Lucie Nečásková, advokát, Revoluční 724/7, Praha 1, Staré Město,  
11000  
(210) O-588006  
(591) Barevná  
(511) (30) sladké pečivo a cukrářské výrobky, pekárenské výrobky, cukrovinky,  
čokoláda, moučníky, zákusky, dorty a sušenky, sladkosti (bonbóny), sladké  
tyčinky a žvýkačky, škrobové výrobky jako potrava; (40) zpracování  
potravín a nápojů; (43) poskytování jídla a nápojů, restaurace rychlého  
občerstvení (služby), delikatesy (restaurace), služby restaurace (braserie),  
služby provozoven nabízejících rychlé občerstvení s odnosem s sebou,  
příprava jídel.

Třídy výrobků a služeb:  
30, 40, 43

(540)



(593) Obrazová

- (111) **400976**  
(220) 06.09.2023  
(320) 06.09.2023

- (442) 15.11.2023  
(151) 21.02.2024  
(730) **Organizéry s.r.o.**, Plaská 589/11, Praha 5, Malá Strana, 15000, CZ  
(740) Mgr. PETR ŽIŽKA, LL.M., advokátní kancelář, Mgr. Petr Žižka LL.M., Sedláčkova 209/16, Plzeň, Vnitřní Město, 30100  
(210) O-588007  
(591) Barevná  
(511) (9) software, interaktivní software, plánovací software, software pro správu obsahu, software pro správu dat a souborů a databázový software, elektronické plánovací diáře, dekorativní magnety; (16) plánovací diář, plánovací kalendáře (tiskoviny), svatební knihy, svatební alba, adresáře a seznamy, barevné propisovací tužky, blahopřání, bloky [kancelářské potřeby], brožury s programem, časové rozvrhy, dávkovače lepicí pásky [kancelářské potřeby], dekorace na večírky z pokoveného papíru, děkovné karty (pohlednice), desky na dokumenty [kancelářské potřeby], diáře, držáky na tužky, fotoalba a alba pro sběratele, gumičky do kanceláří, instruktážní příručky pro počítačový software, jídelní lístky, jmenovky, kancelářské desky, kancelářské potřeby, papírnické zboží, kancelářské psací potřeby, kancelářské sponky, kancelářský papír (papírnické zboží), kartičky na dárkové balení, knihy hostů, korekční a vymazávací pomůcky, lepicí pásky, nálepky (jako kancelářské potřeby), nástěnky [kancelářské potřeby], návštěvní knihy, obálky, obaly na diáře, ořezávátko na tužky, označovací štítky, označovací připínáčky, osobní organizéry, označovače na dokumenty, papírové štítky, pastelky na vybarvování, pastelky s barevnou tuhou, plány, pera na značení, potřeby pro psaní, pravítka, pozvánky, přání k různým příležitostem, razítka, rozešíváče, šablony, samolepky, samolepicí písmena a čísla z vinyly, šanony a pořadače, sešity, sešíváčky, trojrozměrné nástěnné dekorace z kartonu, trojrozměrné nástěnné dekorace z papíru, nosiče a dekorační materiály a materiály pro umělce, dekorační balicí papír, obtisky jako dekorace, lepicí nástěnné dekorace z papíru, papírové dekorativní girlandy na večírky, dekorace na stůl z papíru; (35) maloobchodní prodej svátečních dekorací, maloobchodní prodej papírnického zboží, maloobchodní služby v oboru počítačového softwaru, maloobchodní služby zaměřené na papírenské zboží, velkoobchodní prodej svátečních dekorací, maloobchodní a velkoobchodní služby zaměřené na výrobky uvedené výše ve třídách 9 a 16.

Třídy výrobků a služeb:

9, 16, 35

(540)



(593) Obrazová

- (111) **400977**  
(220) 06.09.2023  
(320) 06.09.2023  
(442) 15.11.2023  
(151) 21.02.2024  
(730) **Maryško Jiří**, Stará Bohyně č. ev. 25, Malšovice, 40502, CZ  
(740) Rott, Růžicka & Guttman a spol., Výskočilova 1566, Praha 4, Michle, 14000  
(210) O-588008  
(591) Barevná

- (511) (16) tištěné publikace, tiskoviny, plakáty, papírové bannery, samolepky, fotografie, obtisky, periodika, časopisy, knihy; (24) textilní etikety, prapory, vlajky, textilní vlaječky; (25) oděvy, obuv, trička, čepice, šátky, šály, mikiny, bundy, rukavice; (26) značky na prádlo, nášivky (galanterie), vyšívané odznaky, odznaky ne z drahých kovů; (41) výchovně zábavně klubové služby, sportovní aktivity, kulturní aktivity, organizování soutěží, praktický výcvik, zábava, pobavení, organizování a pořádání setkání v oblasti zábavy, organizování vzdělávacích a společenských akcí, on-line publikování, vydávání časopisů a publikací, školicí služby, služby společenských klubů pro účely zábavy.

Třídy výrobků a služeb:

16, 24, 25, 26, 41

(540)



(593) Obrazová

- (111) **400978**  
(220) 06.09.2023  
(320) 06.09.2023  
(442) 15.11.2023  
(151) 21.02.2024  
(730) **Silver Trans s.r.o.**, Milotice 7, Čestín, 28522, CZ  
(740) Mgr. Marek Hylena, advokát, Staré náměstí 15, Česká Třebová, 56002  
(210) O-588010  
(591) Barevná  
(511) (29) maso, ryby, drůbež a zvěřina, maso, ryby, drůbež a zvěřina chlazené a mražené, sádlo, krev a vnitřnosti vařené, uzené, konzervované nebo jinak zpracované, polotovary z masa, výrobky masné a uzenářské, šunka a šunkové výrobky, veškeré zabijačkové výrobky, masové huspeniny, paštiky, salámy všech druhů, párky, klobásy, masné a drůbeží speciality a trvanlivé výrobky, masové výtazky, uzené ryby, konzervy masové, rybí, drůbeží nebo zvěřinové, konzervované ryby, výrobky z masa, ryb, drůbeže nebo zvěřiny chlazené i mražené, hotová jídla z masa, ryb, drůbeže nebo zvěřiny; (35) obchodní činnost, maloobchod a velkoobchod v oblasti výrobků výše uvedených ve třídě 29, zprostředkovatelská činnost v oblasti obchodu s výrobky výše uvedenými ve třídě 29, internetový obchod v oblasti obchodu s výrobky výše uvedenými ve třídě 29, stánkový prodej potravin, nápojů a občerstvení, provoz mobilních prodejen potravin, nápojů a občerstvení, reklama a propagace vztahující se k výrobkům výše uvedeným ve třídě 29 a k službám níže uvedeným ve třídách 39, 40, 43; (39) expedice, zasilatelství, logistika, zprostředkování dopravy všeho druhu, silniční motorová doprava nákladní, balení zboží, doprava a skladování, pronájem skladů a skladovacích kontejnerů, doprava a skladování odpadu; (40) úprava a zpracování masa, ryb, drůbeže a zvěřiny, řeznictví, zpracování masa a drůbeže fermentací a uzením, zakázková výroba potravin, zmrazování a chlazení potravin, úprava potravin na zakázku, porcování masa na zakázku, porážka zvířat, bourání masa, ryb, drůbeže a zvěřiny; mrazírenské a chladiřenské služby; (43) restaurační a hotelové služby, catering, obstarávání služeb v oblasti ubytování a stravování souvisejících s cestováním, služby zajišťující stravování, nápoje a dočasné ubytování v hotelech, penzionech, provozování restaurací, kaváren, vináren a cukráren, provozování bufetů a kiosků s občerstvením.

Třídy výrobků a služeb:  
29, 35, 39, 40, 43

(540)



(593) Obrazová

(111) **400979**

(220) 12.09.2023

(320) 12.09.2023

(442) 15.11.2023

(151) 21.02.2024

(730) **Laboratories Airmedic s.r.o.**, Hrozatova 772/8, Mariánské Lázně, Úšovice, 35301, CZ

(210) O-588112

(591) Barevná

(511) (42) analýza v oblasti molekulární biologie; (44) genetické poradenství, diagnostika chorob, lékařské a zdravotnické služby týkající se DNA, genetiky a genetického testování.

Třídy výrobků a služeb:

42, 44

(540)



(593) Obrazová

(111) **400980**

(220) 12.09.2023

(320) 12.09.2023

(442) 15.11.2023

(151) 21.02.2024

(730) **Memoriál Jana Šrubaře, z. s.**, Fügnerova 901/13, Valašské Meziříčí, 75701, CZ

(210) O-588115

(511) (9) audio a video záznamy, multimediální záznamy; (25) pokrývky hlavy, oděvy, obuv; (41) organizování sportovních činností a sportovních soutěží, pořádání a řízení slavností s předáváním cen, výroba zvukových a obrazových záznamů na zvukových a obrazových nosičích, zvuková, obrazová a multimediální produkce a fotografie, zveřejňování, oznamování a psaní textů (s výjimkou reklamních), multimediální publikování.

Třídy výrobků a služeb:

9, 25, 41

(540)

**Memoriál Jana Šrubaře**

(592) Slovní

(111) **400981**

(220) 12.09.2023

(320) 12.09.2023

(442) 15.11.2023

(151) 21.02.2024

(730) **Mazur Martin**, F. S. Tůmy 1201, Orlová, Lutyně, 73514, CZ

(740) Advokátní kancelář JUDr. Michal Vondráček, JUDr. Michal Vondráček, advokát, Polská 1090/4, Praha 2, Vinohrady, 12000

(210) O-588117

(591) Barevná

(511) (9) veškeré obrazové a zvukové nosiče; (16) veškeré tiskárenské výrobky, fotografie, reklamní výrobky na papírových nosičích; (25) osobní prádlo, pánské, dámské, dětské oděvy, pánská, dámská, dětská obuv, pokrývky hlavy; (35) propagační činnost, reklama, velkoobchodní a maloobchodní činnost, internetový prodej a zprostředkování obchodu, to vše s výše uvedenými výrobky ve třídě 9, 16 a 25, e-shop s výše uvedenými výrobky ve třídě 9, 16 a 25; (41) umělecká činnost, kulturní tvorba, včetně veřejných vystoupení, zprostředkovatelská činnost v oblasti kultury, nakladatelská a vydavatelská činnost.

Třídy výrobků a služeb:

9, 16, 25, 35, 41

(540)

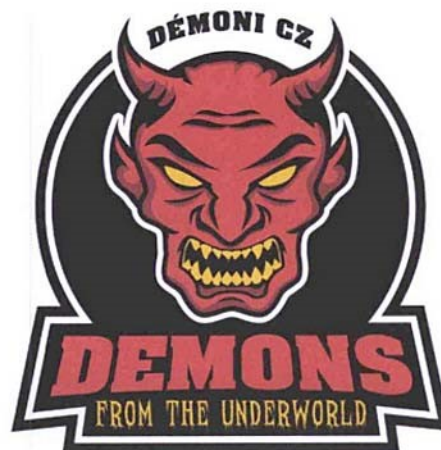

(593) Obrazová

(111) **400982**

(220) 12.09.2023

(320) 12.09.2023

(442) 15.11.2023

(151) 21.02.2024

(730) **Mazur Martin**, F. S. Tůmy 1201, Orlová, Lutyně, 73514, CZ

(740) Advokátní kancelář JUDr. Michal Vondráček, JUDr. Michal Vondráček, advokát, Polská 1090/4, Praha 2, Vinohrady, 12000

(210) O-588118

(511) (9) veškeré obrazové a zvukové nosiče; (16) veškeré tiskárenské výrobky, fotografie, reklamní výrobky na papírových nosičích; (25) osobní prádlo, pánské, dámské, dětské oděvy, pánská, dámská, dětská obuv, pokrývky hlavy; (35) propagační činnost, reklama, velkoobchodní a maloobchodní činnost, internetový prodej a zprostředkování obchodu, to vše s výše uvedenými výrobky ve třídě 9, 16 a 25, e-shop s výše uvedenými výrobky ve třídě 9, 16 a 25; (41) umělecká činnost, kulturní tvorba, včetně veřejných vystoupení, zprostředkovatelská činnost v oblasti kultury, nakladatelská a vydavatelská činnost.

Třídy výrobků a služeb:

9, 16, 25, 35, 41

(540)

**DARK DEMONS**

(592) Slovní

(111) **400983**

(220) 12.09.2023

(320) 12.09.2023

(442) 15.11.2023

(151) 21.02.2024

(730) **Československá obchodní banka, a. s.**, Radlická 333/150, Praha 5, Radlice, 15000, CZ

(740) Baker & McKenzie s.r.o., advokátní kancelář, Mgr. Dušan Hlavatý, advokát, Klimentův náměstí 1216/46, Praha 1, Nové Město, 11000

(210) O-588126

(511) (9) systémy dálkového přenosu dat, programy na zpracování dat, dešifrovací soustavy, platební karty, čipy, informační produkty v elektronické podobě, bezpečnostní zařízení pro úschovu svěřených peněz, cenných listin, dokumentů i ostatních cenností spadající do této třídy; (16) přístroje a zařízení pro směnu a výměnu peněz spadající do této třídy; (16) tiskoviny všeho druhu, včetně cenných papírů, šeků, směn, burzovních listů, informační produkty na papírových nosičích; (35) inzertní, reklamní a propagační činnost, uskutečňovaná prostřednictvím jakýchkoliv médií, marketing, informační servis a poradenské služby v oblasti obchodu, obchodní management a obchodní administrativa, automatizované zpracování dat v oblasti bankovníctví, prezentace akcí pro reklamní a obchodní účely; (36) služby finanční, peněžní, nemovitostní a pojišťovací, včetně poskytování těchto služeb online, charitativní shromažďování finančních prostředků, veřejné sbírky a grantové rozdělování finančních prostředků, organizování a pořádání dobročinných finančních sbírek; (38) telekomunikace, systém dálkového přenosu dat prostřednictvím všech dostupných médií; (39) přeprava peněz, cenných papírů a jiných cenností; (41) výchova a vzdělávání, pořádání společenských, kulturních, zábavních i sportovních akcí, dobročinná činnost a charitativní humanitární činnost v oblasti kulturní, výchovné a vzdělávací i sportovní, organizování a pořádání kulturních dobročinných humanitárních akcí, organizování a pořádání veřejných sbírek nefinančního rázu v rámci této třídy; (42) tvorba, zavádění, adaptace, aktualizace a údržba softwaru, kódování a dekódování zabezpečovacích systémů, tvorba www stránek.

Třídy výrobků a služeb:

9, 16, 35, 36, 38, 39, 41, 42

(540) **ČSOB Jdeme vám naproti**

(592) Slovní

(111) **400984**

(220) 12.09.2023

(320) 12.09.2023

(442) 15.11.2023

(151) 21.02.2024

(730) **specSHOP s.r.o.**, Lonkova 510, Pardubice, Polabiny, 53009, CZ

(210) O-588132

(511) (30) káva; (35) řízení obchodní činnosti a obchodní administrativa; (43) kavárna.

Třídy výrobků a služeb:

30, 35, 43

(540) **LaPrazirna**

(592) Slovní

(111) **400985**

(220) 13.09.2023

(320) 13.09.2023

(442) 15.11.2023

(151) 21.02.2024

(730) **Kohoutek Pavel Mgr.**, Hrabčecí 344, Planá nad Lužnicí, Strkov, 39111, CZ

(210) O-588163

(591) Barevná

(511) (25) části oděvů, obuvi a pokrývek hlavy, obuv, oděvy, pokrývky hlavy; (35) reklama, marketing a propagační služby; (41) zábavní, sportovní a kulturní aktivity, pořádání seminářů zaměřených na kulturní aktivity.

Třídy výrobků a služeb:

25, 35, 41

(540)



(593) Obrazová

(111) **400986**

(220) 14.09.2023

(320) 14.09.2023

(442) 15.11.2023

(151) 21.02.2024

(730) **Svozil Vladimír**, Chřešřovice č. ev. 54, Albrechtice nad Vltavou, 39817, CZ

**Svozilová Kateřina**, Chřešřovice č. ev. 54, Albrechtice nad Vltavou, 39817, CZ

(740) Macek and Partners, Mgr. Jiří Macek, Sázavská 751/16, Praha 2, Vinohrady, 12000

(210) O-588175

(511) (16) nažehlovací obtisky, obtisky jako dekorace, lepicí nástěnné dekorace papírové, nálepky na zeď, nálepky, samolepky, alba na samolepky, kreslené obrázky, odstranitelná tetování (obtisky), japonský ozdobný papír (washi), omalovánky; (27) tapety na zdi z textilních materiálů, textilní tapety, tapety samolepicí; (28) dětské hračky, papírové panenky, oblečení pro panenky, hračkové soupravy s panenkami, hračky pro rozvoj dětí.

Třídy výrobků a služeb:

16, 27, 28

(540)

**GEKONKY**

(592) Slovní

(111) **400987**

(220) 19.09.2023

(320) 19.09.2023

(442) 15.11.2023

(151) 21.02.2024

(730) **Bartošek Pavel**, č. p. 350, Kněždub, 69664, CZ

(740) Mgr. PETR ŽIŽKA, LL.M., advokátní kancelář, Mgr. Petr Žižka LL.M., advokát, Sedláčkova 209/16, Plzeň, Vnitřní Město, 30100

(210) O-588283

(511) (38) přenos videa na objednávku, služby v oblasti přenosu videa, přenos zvuku, videa a informací, služby v přenosu instruktážního videa pro prevenci požárů a instruktážního videa pro poskytování první pomoci; (41) technická školení zaměřená na nebezpečí požáru, školení, školení a vzdělávání, vzdělávací služby zaměřené na prevenci požárů, vzdělávací služby zaměřené na instruktážní videa v oblasti hašení požárů, vzdělávací služby zaměřené na instruktážní videa v oblasti prevence požárů a požárníctví; (45) poradenství v oblasti prevence požárů, poskytování informací týkajících se pronájmu požárních poplašných zařízení.

Třídy výrobků a služeb:

38, 41, 45

(540)

**SAVIGU**

(592) Slovní



- (111) **400988**  
(220) 20.09.2023  
(320) 20.09.2023  
(442) 15.11.2023  
(151) 21.02.2024  
(730) **Temster, s.r.o.**, Křížkova 682/34a, Praha 8, Karlín, 18600, CZ  
(210) O-588293  
(511) (36) služby nemovitostní (realitní služby); (37) stavebnictví a demolicce staveb.  
Třídy výrobků a služeb:  
36, 37

(540) **Mercury**

(592) Slovní

- (111) **400989**  
(220) 20.09.2023  
(320) 20.09.2023  
(442) 15.11.2023  
(151) 21.02.2024  
(730) **Badura Radim**, č. p. 126, Koněšín, 67502, CZ  
(740) Mgr. PETR ŽIŽKA, LL.M., advokátní kancelář, Mgr. Petr Žižka LL.M., Sedláčkova 209/16, Plzeň, Vnitřní Město, 30100  
(210) O-588296  
(591) Barevná  
(511) (28) hračky, rakety (hračky), pistole (hračky), kovové hračky, venkovní hračky, elektronické akční hračky, vzduchové pistole [hračky], hračky na baterky, vodní pistole (hračky), hračky z umělých hmot, střelné zbraně jako hračky, kapsle do pistolí [hračky], paintballové pušky, paintballové projektily, paintball (náboje pro pistole na -) [sportovní nářadí], barvící paintballové kuličky k použití jako střelivo při bojových hrách, terče, terče pro střelné zbraně, přenosné papírové nebo látkové terče, elektronické terče pro hry a sport, elektronické terče, masky (hračky), masky [na hraní]; (35) velkoobchodní prodej hraček, maloobchodní prodej hraček, velkoobchodní prodej zbraní, maloobchodní prodej zbraní, reklama, včetně online reklamy na počítačové síti, služby v oblasti reklamy a propagace prodeje, předváděcí akce a výstavy pro reklamní a obchodní účely; (41) organizace turnajů, půjčování vybavení pro sportovní akce, předváděcí akce (pro účely výuky).  
Třídy výrobků a služeb:  
28, 35, 41

(540)



(593) Obrazová

- (111) **400990**  
(220) 20.09.2023  
(320) 20.09.2023  
(442) 15.11.2023  
(151) 21.02.2024  
(730) **REMET, spol. s r.o.**, Vídeňská 11/127, Brno, Přízřenice, 61900, CZ

- (740) Bohemia Patent, Ing. Jana Vanděliková, Petrská 1136/12, Praha 1, Nové Město, 11000  
(210) O-588297  
(591) Barevná  
(511) (6) obecné kovy v surovém a polozpracovaném stavu a jejich slitiny, odlitky, železný nebo ocelový šrot, ocelové výrobky neobsažené v jiných třídách, hliník a slitiny hliníku, pokovené nebo nepokovené hliníkové plechy a cívky, odlévané kovové díly, kovové fólie, válcované, tažené nebo vytlačované kovové polotovary, výrobky z hliníku nebo jeho slitin v rámci této třídy, hliník ve formě ingotů nebo v roztavené formě, jakož i hliník a hliníkové slitiny jako extrudované profily, desky, cívky, role, plechy a odlévané ingoty k použití v průmyslu hliníku pro výrobu spotřebních výrobků s dlouhou životností, v elektronickém průmyslu, ve stavebnictví, v obalovém průmyslu, v dopravě, ve strojírenství a v technologii vozidel; (40) zpracování materiálů z kovu, oceli a slitin mechanickou, tepelnou či chemickou transformací a jejich úprava, opracovávání kovových materiálů a konstrukčních prvků, zakázková kovovýroba, odlévání, tváření a tvarování kovů, přepracování odpadů, nakládání s odpady, zejména jejich zpracování, recyklace a likvidace, třídění odpadu a recyklovaného materiálu, ekologická likvidace vozidel, likvidace nebezpečného odpadu, nakládání s odpady, a to demontáže a likvidace zařízení a celků v oblasti pozemních vozidel, šrotování vozidel, recyklace šrotu, shromažďování a výkup odpadů při nakládání s elektroodpady ze světelné techniky, při shromažďování, sběru, výkupu, odbytu, třídění, čištění, úpravách, zpracování, recyklaci, regeneraci a likvidaci elektrošrotu.

Třídy výrobků a služeb:

6, 40

(540)



**REMET**

(593) Obrazová

- (111) **400991**  
(220) 20.09.2023  
(320) 20.09.2023  
(442) 15.11.2023  
(151) 21.02.2024  
(730) **Grid Design, s.r.o., Grid Plan, odštěpný závod**, Vyskočilova 1461/2a, Praha 4, Michle, 14000, CZ  
(740) DBK PARTNERS, advokátní kancelář, s.r.o., JUDr. Martin Kareš, advokát, Vinohradská 938/37, Praha 2, Vinohrady, 12000  
(210) O-588298  
(591) Barevná  
(511) (37) elektrické instalace, instalace zařízení pro výrobu elektrické energie, opravy elektrických zařízení, údržba elektrických zařízení; (42) inženýrské konzultace v oblasti energetiky, výzkum a vývoj v oblasti energetiky, navrhování elektrických systémů, technické projektování v oblasti elektřiny; (45) právní konzultace v oblasti energetického práva, zastupování v energetických sporech.

Třídy výrobků a služeb:

37, 42, 45

(540)



(593) Obrazová

(111) **400992**

(220) 20.09.2023

(320) 20.09.2023

(442) 15.11.2023

(151) 21.02.2024

(730) **Grid Design, s.r.o., Grid Plan, odštěpný závod**, Vyskočilova 1461/2a, Praha 4, Michle, 14000, CZ

(740) DBK PARTNERS, advokátní kancelář, s.r.o., JUDr. Martin Kareš, advokát, Vinohradská 938/37, Praha 2, Vinohrady, 12000

(210) O-588299

(511) (37) elektrické instalace, instalace zařízení pro výrobu elektrické energie, opravy elektrických zařízení, údržba elektrických zařízení; (42) inženýrské konzultace v oblasti energetiky, výzkum a vývoj v oblasti energetiky, navrhování elektrických systémů, technické projektování v oblasti elektřiny; (45) právní konzultace v oblasti energetického práva, zastupování v energetických sporech.

Třídy výrobků a služeb:  
37, 42, 45

(540)

**gridplan**

(592) Slovní

(111) **400993**

(220) 20.09.2023

(320) 20.09.2023

(442) 15.11.2023

(151) 21.02.2024

(730) **Grid Design, s.r.o., Grid Plan, odštěpný závod**, Vyskočilova 1461/2a, Praha 4, Michle, 14000, CZ

(740) DBK PARTNERS, advokátní kancelář, s.r.o., JUDr. Martin Kareš, advokát, Vinohradská 938/37, Praha 2, Vinohrady, 12000

(210) O-588300

(511) (37) elektrické instalace, instalace zařízení pro výrobu elektrické energie, opravy elektrických zařízení, údržba elektrických zařízení; (42) inženýrské konzultace v oblasti energetiky, výzkum a vývoj v oblasti energetiky, navrhování elektrických systémů, technické projektování v oblasti elektřiny; (45) právní konzultace v oblasti energetického práva, zastupování v energetických sporech.

Třídy výrobků a služeb:  
37, 42, 45

(540)

**Grid Plan**

(592) Slovní

(111) **400994**

(220) 20.09.2023

(320) 20.09.2023

(442) 15.11.2023

(151) 21.02.2024

(730) **Zahradníková Michaela**, č. p. 237, Kovalovice, 66406, CZ

(740) Mgr. PETR ŽIŽKA, LL.M., advokátní kancelář, Mgr. Petr Žížka LL.M., Sedláčkova 209/16, Plzeň, Vnitřní Město, 30100

(210) O-588301

(511) (25) baletní kostýmy, baletní sukně, balónové kalhoty (dámské), bermudy, bikiny, blejzry, bombery, bundy, chlapecké oděvy, dámská krátká přiléhavá trička, dámské kabáty, dámské kostýmy, dámské oděvy, dámské plavky, dámské podvlékač kalhoty, dámské šaty, dámské slavnostní šaty, dámské venkovní oděvy, dětské dupačky, dětské oblečení, dětské plavky, divadelní kostýmy, domácí oděvy, domácí župany, džínové bundy, džíny a džínové oblečení, golfové kalhoty, golfové sukně, golfové šortky, hedvábné oděvy, hedvábné šátky, kabáty z kůže, kalhotové kostýmy, kalhotové sukně, kalhoty k obleku, kalhoty na běžné nošení, kapsáčové kalhoty, kašmírové oděvy, kašmírové šátky a šály, kombinézy pro kojence a batolata, košile do obleků, košile, které se nosí přes tričko nebo košili a nezastřkují se do kalhot, košile, kostýmky se sukní, kožesinové bundy, kožichy, legíny, lněné oděvy, mikiny s kapucí, mikiny, obleková saka, overaly, plážové šátky pareo, šátky a šály; (35) maloobchodní prodej oblečení, velkoobchodní prodej oblečení, reklama online, reklama a propagace, reklama v časopisech, propagace prodeje, obchodní propagace; (40) šití (zakázková výroba), šití a dámské krejčovství, poskytování informací vztahujících se k šití šatů.

Třídy výrobků a služeb:

25, 35, 40

(540)

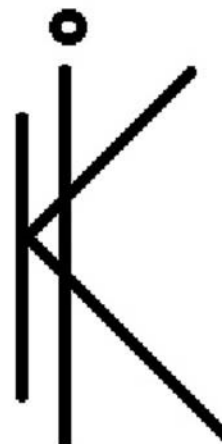

(593) Obrazová

(111) **400995**

(220) 20.09.2023

(320) 20.09.2023

(442) 15.11.2023

(151) 21.02.2024

(730) **Friendly Stores s.r.o.**, Lipí 686/20, Praha 9, Horní Počernice, 19300, CZ

(740) Mgr. Petra Stupková, Na Zderaze 1275/15, Praha 2, Nové Město, 12000

(210) O-588312

(511) (27) podlahové krytiny a umělé venkovní povrchy, běhouny, koberce, předložky, rohožky; (35) maloobchodní prodej podlahových krytin, velkoobchodní prodej podlahových krytin, maloobchodní a velkoobchodní prodej vybavení, příslušenství a doplňků pro instalaci a montáž koberců předložek, rohožek, běhounů podlahových krytin a umělých venkovních ploch, maloobchodní a velkoobchodní prodej vybavení, příslušenství a doplňků pro čištění, opravu a údržbu koberců předložek, rohožek, běhounů podlahových krytin a umělých venkovních ploch, maloobchodní a velkoobchodní prodej následujících produktů: koberce, předložky, rohožky, běhouny, umělé venkovní povrchy, lepidla, stěrkové hmoty, penetrace, geotextilie, schodnice, lišty, 3D panely, podložky, nože, vysavače, sedací vaky, čisticí prostředky; (37) čištění koberců a rohoží, čištění a údržba tkanin, textilií, kůže, kožesin a výrobků z nich, poskytování informací vztahujících se k čištění koberců a koberečků, služby v oblasti úklidu, pokládání koberců, instalační a montážní služby, čištění, opravy, údržba, vše ve vztahu k podlahovým krytinám, kobercům, předložkám, rohožkám, běhounům, umělým venkovním povrchům a podlahám; (40) tisk vzorů na koberce, zakázková výroba koberců, předložek, rohožek, běhounů,

podlahových krytin, umělých venkovních povrchů; (42) návrhy interiéru, stavební návrhy, navrhování podlahových krytin, konzultační, poradenské a informační služby v oblasti navrhování interiérů, podlah, venkovních ploch a stavebních návrhů.

Třídy výrobků a služeb:  
27, 35, 37, 40, 42

(540)



(593) Obrazová

(111) **400996**

(220) 21.09.2023

(320) 21.09.2023

(442) 15.11.2023

(151) 21.02.2024

(730) **Team 4 Ukraine, z.s.**, č. p. 117, Stratov, 28922, CZ

(740) PatentEnter s.r.o., Koliště 1965/13a, Brno, Černá Pole, 60200

(210) O-588335

(591) Barevná

(511) (36) organizování charitativních sbírek, shromažďování prostředků na dobročinné účely, zajišťování financí pro humanitární projekty; (42) konzultace zaměřené na počítačovou bezpečnost, konzultační služby v oblasti informačních technologií, monitorování počítačových systémů pro bezpečnostní účely, počítačová analýza bezpečnostních hrozeb pro ochranu dat, poradenství v oblasti bezpečnosti informačních systémů, poskytování bezpečnostních služeb pro počítačové sítě, přístup k počítači a počítačové transakce; (45) informační služby vztahující se k bezpečnosti, konzultační služby v oboru národní bezpečnosti, poradenství v oblasti bezpečnosti, kriminální vyšetřování, služby monitorování obsahu na internetu, služby ověřování pravdivosti informací uváděných na internetu, služby monitorování obsahu na internetu se zaměřením na dezinformace.

Třídy výrobků a služeb:  
36, 42, 45

(540)



(593) Obrazová

(111) **400997**

(220) 22.09.2023

(320) 22.09.2023

(442) 15.11.2023

(151) 21.02.2024

(730) **The GARDEN SK, s.r.o.**, Stromová 20, Trenčín, SK

(740) Ing. Pavel Nádvorník s.r.o., Klínová 620/1, Ostrava, Hulváky, 70900

(210) O-588350

(511) (3) vlasová kosmetika a přípravky na ošetření vlasů, šampony, gely, spreje, pěny a balzámy na úpravu vlasů a péče o vlasy, laky na vlasy, přípravky pro barvení a odbarvování vlasů, přípravky pro trvalou ondulaci a kadeření, éterické oleje pro osobní potřebu; (35) reklama, marketingové a propagační služby, maloobchodní a velkoobchodní služby s výše uvedenými výrobky ve tř. 3, online reklama na počítačové komunikační sítě, maloobchodní, velkoobchodní prodej a prodej prostřednictvím počítačových sítí výše uvedených výrobků ve tř. 3, provozování e-shopu s výše uvedenými výrobky ve tř. 3, reklamní, inzertní nebo náborové materiály a texty (zpracování, vydávání, aktualizování, rozšiřování), předvádění zboží pro reklamní účely a podporu prodeje.

Třídy výrobků a služeb:

3, 35

(540) **Vše, co vlasy potřebují, roste v zahradě.  
(the GARDEN SK)**

(592) Slovní

(111) **400998**

(220) 21.09.2023

(320) 21.09.2023

(442) 15.11.2023

(151) 21.02.2024

(730) **TV Nova s.r.o.**, Kříženeckého náměstí 1078/5a, Praha 5, Hlubočepy, 15200, CZ

(740) Dana Lukajová, patentová zástupkyně, Voršilská 130/10, Praha 1, Nové Město, 11000

(210) O-588354

(511) (35) televizní reklama, poskytování a pronájem prostoru, času a médií pro reklamu, konzultační a poradenské služby a pomoc v oblasti reklamní, marketingové a propagační činnosti, rozšiřování reklamních marketingových a propagačních materiálů, merchandising, služby obchodních výstav a veletrhů, služby předvádění výrobků a vystavování zboží, věrnostní, pobídkové a bonusové programy, prezentace zboží a služeb elektronickou cestou, také v rámci služeb takzvaného teleshoppingu a homeshoppingu, reklamní, marketingové a propagační služby, dražební služby, poskytování spotřebitelských informací v oblasti výrobků a služeb, pomoc v obchodní a podnikatelské činnosti, management a administrativní služby, předvádění zboží prostřednictvím internetu nebo katalogu nebo výstav za účelem reklamy a/nebo prodeje, přeskupování a shromažďování (kromě dopravy) různých výrobků pro třetí osoby za účelem umožnit spotřebiteli pohodlně vybrat a prohlížet a kupovat (kromě přepravy) prostřednictvím katalogu a/nebo internetu a/nebo zásilkového prodeje, maloobchodní služby zaměřené na nahrané nosiče záznamů, audiovizuální díla, hudební díla, počítačový software, počítačové hry, spotřební elektroniku, počítačové příslušenství a periferie, fotografie, plakáty, knihy, tiskoviny, diáře, záznamníky, bloky, omalovánky, alba, záložky, pohlednice, oděvy, módní doplňky, zavazadla, klenoty, bižuterii, hodinky, klíčenky, hudební nástroje, psací potřeby, kancelářské potřeby, papírnické výrobky, učební pomůcky, nádobí a nádoby pro domácnost nebo kuchyň, sklenice, hrnky, talíře, výrobky a suroviny pro vaření, potraviny, hotové pokrmy, cukrovinky, nápoje, alkoholické nápoje, prostírání, ubrusy, ubrousky, zástěry, výrobky související s vařením pokrmů, kuchařské recepty, dárkové karty, kosmetiku, mýdla, výrobky pro osobní péči, reklamní a propagační předměty, doplňky stravy; (38) služby rozhlasového a televizního vysílání, vysílání satelitní televize, bezdrátové vysílání, přenos a vysílání dat, přenos kabelové televize, přenos podcastů, přenos webcastů, přenos videa na objednávku, satelitní a kabelové vysílání, služby vysílání audia a videa poskytované prostřednictvím internetu, vysílání televizních programů, zpoplatněné televizní vysílání, přenos zpráv a obrázků pomocí počítače, diskusní fóra (poskytování internetových diskusních fór), diskusní místnosti (služby), elektronický přenos zpráv, dat a dokumentů, poskytování online fór, přenos datových, audio, video a multimediálních souborů, včetně souborů ke stažení a souborů streamovaných přes globální počítačovou síť, streaming audio a video materiálů na internetu, streaming dat, video, audio a televizní streaming, vysílání televize přes internet, poskytování přístupu k

obsahu, webovým stránkám a portálům, počítačová komunikace a přístup k internetu, telekomunikační služby, poskytování a pronájem telekomunikačních zařízení a vybavení, telematické služby, šíření, výměna nebo získávání zpráv a informací, šíření elektronických informací, elektronických periodik, knih v elektronické podobě, audio nebo audiovizuálních děl prostřednictvím informační nebo datové nebo elektronické nebo komunikační nebo telekomunikační nebo počítačové sítě, zejména internetu, pomocí satelitů a jinými sítěmi; (41) televizní zábava včetně organizace, produkce a prezentace televizních programů, televizní vysílání zábavných, vzdělávacích, dokumentárních, výchovných, soutěžních, diskusních a informačních pořadů, zpravodajské služby pro rozhlas a televizi, obrazové zpravodajství, produkce pořadů a filmů a televizních pořadů, zvuková, obrazová a multimediální produkce a tvorba fotografií, psaní scénářů, tvorba a šíření audiovizuálních děl, zábava, zábavní služby, soutěžní pořady, agenturní činnost v oblasti kultury, zprostředkování a informační a poradenské služby v oblasti kultury, výchovy, zábavy a sportu, služby v oblasti živých vystoupení, služby v oblasti interaktivní zábavy a vzdělávání, vzdělávací a školící služby, zábavní a tematické parky, poutě, ZOO a muzea, služby týkající se videoher, organizování konferencí, výstav (pro vzdělávací a kulturní účely) a soutěží, služby v oblasti sportu a fitness, nakladatelské a vydavatelské služby, online publikování, poskytování on-line publikací, ediční činnost, služby reportérů (zpravodajství), vydávání elektronických knih a časopisů on-line, žurnalistika, zveřejňování, oznamování a psaní textů (mimo reklamních), digitální video, audio a multimediální zábavní vydavatelské služby, poskytování elektronických publikací, filmů, hudby, seriálů a televizních programů bez možnosti stažení, poskytování videí online bez možnosti stažení, poskytování filmů, seriálů a televizních programů bez možnosti stažení prostřednictvím placené televize, provozování internetových her (bez možnosti stažení), zábavní služby ve formě sdružování uživatelů pro počítačové hry, poskytování her online z počítačové sítě, organizace společenských a kulturních akcí, poskytování služeb výchovných, vzdělávacích, soutěžních, kulturních a zábavních prostřednictvím internetu a jiných sítí.

Třídy výrobků a služeb:  
35, 38, 41

(540) **Za pět minut dvanáct**

(592) Slovní

(111) **400999**

(220) 21.09.2023

(320) 21.09.2023

(442) 15.11.2023

(151) 21.02.2024

(730) **TV Nova s.r.o.**, Křiženeckého náměstí 1078/5a, Praha 5, Hlubočepy, 15200, CZ

(740) Dana Lukajová, patentová zástupkyně, Voršilská 130/10, Praha 1, Nové Město, 11000

(210) O-588355

(591) Barevná

(511) (35) televizní reklama, poskytování a pronájem prostoru, času a médií pro reklamu, konzultační a poradenské služby a pomoc v oblasti reklamní, marketingové a propagační činnosti, rozšiřování reklamních marketingových a propagačních materiálů, merchandising, služby obchodních výstav a veletrhů, služby předvádění výrobků a vystavování zboží, vědomostní, pobídkové a bonusové programy, prezentace zboží a služeb elektronickou cestou, také v rámci služeb takzvaného teleshoppingu a homeshoppingu, reklamní, marketingové a propagační služby, dražební služby, poskytování spotřebitelských informací v oblasti výrobků a služeb, pomoc v obchodní a podnikatelské činnosti, management a administrativní služby, předvádění zboží prostřednictvím internetu nebo katalogu nebo výstav za účelem reklamy a/nebo prodeje, přeskupování a shromažďování (kromě dopravy) různých výrobků pro třetí osoby za účelem umožnit spotřebitelé pohodlně vybrat a prohlížet a kupovat (kromě přepravy) prostřednictvím katalogu a/nebo internetu a/nebo zásilkového prodeje, maloobchodní služby zaměřené na nahrané nosiče záznamů, audiovizuální díla, hudební díla, počítačový software, počítačové hry, spotřební elektroniku, počítačové příslušenství a periferie, fotografie, plakáty, knihy, tiskoviny, diáře, záznamníky, bloky, omalovánky, alba, záložky, pohlednice, oděvy, módní doplňky, zavazadla, klenoty, bižuterii, hodinky, klíčenky, hudební nástroje, psací potřeby, kancelářské potřeby, papírnické výrobky, učební pomůcky, nádobí a nádoby pro domácnost nebo kuchyň, sklenice, hrnky, talíře, výrobky a suroviny pro vaření, potraviny, hotové pokrmy, cukrovinky, nápoje, alkoholické nápoje, prostírání, ubrusy, ubrusky,

zástěry, výrobky související s vařením pokrmů, kuchařské recepty, dárkové karty, kosmetiku, mýdla, výrobky pro osobní péči, reklamní a propagační předměty, doplňky stravy; (38) služby rozhlasového a televizního vysílání, vysílání satelitní televize, bezdrátové vysílání, přenos a vysílání dat, přenos kabelové televize, přenos podcastů, přenos webcastů, přenos videa na objednávku, satelitní a kabelové vysílání, služby vysílání audia a videa poskytované prostřednictvím internetu, vysílání televizních programů, zpoplatněné televizní vysílání, přenos zpráv a obrázků pomocí počítače, diskusní fóra (poskytování internetových diskusních fór), diskusní místnosti (služby), elektronický přenos zpráv, dat a dokumentů, poskytování online fór, přenos datových, audio, video a multimediálních souborů, včetně souborů ke stažení a souborů streamovaných přes globální počítačovou síť, streaming audio a video materiálů na internetu, streaming dat, video, audio a televizní streaming, vysílání televize přes internet, poskytování přístupu k obsahu, webovým stránkám a portálům, počítačová komunikace a přístup k internetu, telekomunikační služby, poskytování a pronájem telekomunikačních zařízení a vybavení, telematické služby, šíření, výměna nebo získávání zpráv a informací, šíření elektronických informací, elektronických periodik, knih v elektronické podobě, audio nebo audiovizuálních děl prostřednictvím informační nebo datové nebo elektronické nebo komunikační nebo telekomunikační nebo počítačové sítě, zejména internetu, pomocí satelitů a jinými sítěmi; (41) televizní zábava včetně organizace, produkce a prezentace televizních programů, televizní vysílání zábavných, vzdělávacích, dokumentárních, výchovných, soutěžních, diskusních a informačních pořadů, zpravodajské služby pro rozhlas a televizi, obrazové zpravodajství, produkce pořadů a filmů a televizních pořadů, zvuková, obrazová a multimediální produkce a tvorba fotografií, psaní scénářů, tvorba a šíření audiovizuálních děl, zábava, zábavní služby, soutěžní pořady, agenturní činnost v oblasti kultury, zprostředkování a informační a poradenské služby v oblasti kultury, výchovy, zábavy a sportu, služby v oblasti živých vystoupení, služby v oblasti interaktivní zábavy a vzdělávání, vzdělávací a školící služby, zábavní a tematické parky, poutě, ZOO a muzea, služby týkající se videoher, organizování konferencí, výstav (pro vzdělávací a kulturní účely) a soutěží, služby v oblasti sportu a fitness, nakladatelské a vydavatelské služby, online publikování, poskytování on-line publikací, ediční činnost, služby reportérů (zpravodajství), vydávání elektronických knih a časopisů on-line, žurnalistika, zveřejňování, oznamování a psaní textů (mimo reklamních), digitální video, audio a multimediální zábavní vydavatelské služby, poskytování elektronických publikací, filmů, hudby, seriálů a televizních programů bez možnosti stažení, poskytování videí online bez možnosti stažení, poskytování filmů, seriálů a televizních programů bez možnosti stažení prostřednictvím placené televize, provozování internetových her (bez možnosti stažení), zábavní služby ve formě sdružování uživatelů pro počítačové hry, poskytování her online z počítačové sítě, organizace společenských a kulturních akcí, poskytování služeb výchovných, vzdělávacích, soutěžních, kulturních a zábavních prostřednictvím internetu a jiných sítí.

Třídy výrobků a služeb:  
35, 38, 41

(540)



(593) Obrazová

(111) **401000**

(220) 22.09.2023

(320) 22.09.2023

(442) 15.11.2023

(151) 21.02.2024

- (730) **Novira Capital s.r.o.**, Hlinky 995/70, Brno, Staré Brno, 60300, CZ  
(740) Šetina, Komendová & Partners s.r.o., advokátní kancelář, JUDr. Tomáš Šetina, Florianova 440/17, Brno, Královo Pole, 61200  
(210) O-588358  
(511) (35) marketing nemovitostí; (36) financování nemovitostí, správa nemovitostí, pronájem nemovitostí, management nemovitostí, investice do nemovitostí, správa portfolií nemovitostí, vyhledávání obytných nemovitostí, zajišťování pronájmu nemovitostí, sjednávání pronájmu nemovitostí, poradenství v oblasti nemovitostí, služby nemovitostní (realitní služby), akvizice nemovitostí pro třetí osoby, získávání nemovitostí pro třetí osoby, správa (správa pozemků, správa nemovitostí), odhad nemovitostí a jejich oceňování, služby spojené se správou nemovitostí, finanční služby v oblasti výstavby nemovitostí, správa nemovitostí spojená s transakcemi nemovitostí, financování rozvoje nemovitostí, posuzování nemovitostí (finanční), pronajímání kanceláří (nemovitosti), konzultace o nemovitostech, zprostředkování nájmu (pouze nemovitosti), řízení investic do nemovitostí, správa investic do nemovitostí, management investic do nemovitostí, pronájem a nájem nemovitostí, konzultace při koupi nemovitostí, plánování investic do nemovitostí, zprostředkování v oblasti nemovitostí, finanční služby pro nákup nemovitostí, poradenství v oblasti majetku (nemovitostí), služby spojené s nabýváním nemovitostí, financování projektů pro rozvoj nemovitostí, služby správy nemovitostí týkající se obchodních budov; (37) stavba nemovitostí, údržba nemovitostí, renovace nemovitostí, výstavba průmyslových nemovitostí, developerské služby (stavebnictví), stavba komerčních nemovitostí, stavba obytných nemovitostí, stavebnictví, stavitelství, konzultace ve stavebnictví, informace v oblasti stavebnictví, stavebnictví a demolice staveb, služby v oblasti stavebnictví, stavebnictví a opravy budov, poradenství vztahující se ke stavebnictví, konzultace v oblasti stavitelství a stavebnictví, výstavba, výstavba kanceláří, bytová výstavba, výstavba domů, výstavba komerčních budov, stavební dozor během výstavby, řízení projektů výstavby budov na místě, řízení projektů výstavby budov přímo na stavbě.

Třídy výrobků a služeb:  
35, 36, 37

(540) **novira capital**

(592) Slovní

- (111) **401001**  
(220) 22.09.2023  
(320) 22.09.2023  
(442) 15.11.2023  
(151) 21.02.2024  
(730) **CARSIDE s.r.o.**, Habrová 840, Nehvizdy, 25081, CZ  
(210) O-588359  
(511) (35) obchodní zprostředkovatelské služby, zprostředkování dovozu a vývozu; (42) služby prohlídek nových a použitých vozidel před prodejem.

Třídy výrobků a služeb:  
35, 42

(540) **DEAN AUTA**

(592) Slovní

- (111) **401002**  
(220) 22.09.2023  
(320) 22.09.2023  
(442) 15.11.2023  
(151) 21.02.2024  
(730) **SWAMI AND SON'S s.r.o.**, Důl Max 160, Libušín, 27306, CZ  
(210) O-588365  
(511) (39) rozvoz jídel restauracemi; (43) restaurace, restaurace s odnosem jídel s sebou, restaurace servírující porcované maso, samoobslužné restaurace, gril - restaurace, restaurace rychlého občerstvení, poskytování jídla a nápojů, turistické restaurace, delikatesy (restaurace).

Třídy výrobků a služeb:  
39, 43

(540) **Namaste Bharat**

(592) Slovní

- (111) **401003**  
(220) 25.09.2023

- (320) 25.09.2023  
(442) 15.11.2023  
(151) 21.02.2024  
(730) **Tau-ra, s.r.o.**, Dukelských hrdinů 904/44, Praha 7, Holešovice, 17000, CZ  
(740) Ing. Yveta Winklerová, patentová zástupkyně, Ryšánkova 1276/3, Brno, Černá Pole, 61300  
(210) O-588389  
(511) (3) vonné oleje, toaletní vody, pleťové krémy, přípravky pro osobní hygienu a kosmetické přípravky, mýdla a gely, přípravky pro péči o vlasy, parfumerie a vonné přípravky, opalovací přípravky, prací prostředky, kosmetika, vonné sáčky, přípravky pro ústní hygienu; (4) svíčky, vonné svíčky, parfémované svíčky, voskové svíčky na svícení, knoty pro svíčky, svíčky pro noční osvětlení, osvětlovací látky; (42) obalový design, navrhování interiérů, design nábytku, odborné konzultace týkající se návrhu interiérů bytových prostor.

Třídy výrobků a služeb:  
3, 4, 42

(540)

**MAISON & TULIPES**

(593) Obrazová

- (111) **401004**  
(220) 25.09.2023  
(320) 25.09.2023  
(442) 15.11.2023  
(151) 21.02.2024  
(730) **ČESKÁ TELEVIZE**, Na hřebenech II 1132/4, Praha 4, Podolí, 14700, CZ  
(210) O-588400  
(511) (9) audiovizuální díla, zvukové, obrazové a zvukově-obrazové záznamy v analogové nebo digitální podobě na datových nosičích nebo ke stažení na internetu nebo prostřednictvím jiné datové či komunikační sítě, nosiče zvukových, obrazových a zvukově-obrazových záznamů a dat (nahrané i nenahrané), optické disky, kompaktní disky, DVD, Blu-ray disky, gramofonové desky, magnetické pásky, videokazety, magnetické disky, exponované filmy, software, elektronické databáze a katalogy, softwarové aplikace, software pro hry pro počítače, chytré telefony, tablety a jiná komunikační zařízení a zařízení výpočetní techniky, elektronické publikace na nosičích a ke stažení, počítačový hardware, periferní počítačová zařízení, audiovizuální a fotografické přístroje, komunikační zařízení, přístroje pro zachycení, vysílání, přenos, příjem a reprodukci zvuku a obrazu, elektrická zařízení a příslušenství na zpracování dat, audiovizuální přístroje a zařízení, přístroje pro záznam zvuku a obrazu, elektrická navigační zařízení, obaly a pouzdra na nosiče dat a záznamů, brýle, sluneční brýle, pouzdra na brýle, dekorační magnety, podložky pod myš (příslušenství počítačů); (16) tiskárenské výrobky, knihy, časopisy, fotografie, fotoalba a alba pro sběratele, kalendáře, diáře, poznámkové bloky, plakáty, letáky, nálepky, navštívenky, pohledy, přání, sběratelské karty, katalogy, manuály, vstupenky, poštovní známky, záložky do knih, tisky, grafické reprodukcce, mapy, kancelářské potřeby (kromě nábytku), kancelářský a dopisní papír, desky na dokumenty, obálky, razítka, lepicí pásky, psací potřeby, školní potřeby (papírové zboží), vyučovací pomůcky a potřeby (kromě přístrojů), pera, tužky, zvýrazňovače, fixy, gumy na gumování, malířské soupravy pro umělce a děti, štětce, pastelky, krabice z papíru nebo lepenky, papírové tašky, balicí papír; (35) propagační činnost, reklama, marketingové služby, televizní reklama, reklama online, poskytování

reklamního prostoru, pronájem reklamního času v komunikačních médiích, licence na výrobky a služby pro třetí osoby (komerční správa), merchandising, grafická úprava pro reklamní účely, organizování obchodních nebo reklamních akcí; (38) televizní vysílání a přenosy, audiovizuální přenosové služby, přenos a vysílání dat, přenos digitálních dat prostřednictvím televize, přenos informací elektronickými prostředky, bezdrátové vysílání, kabelové vysílání, satelitní vysílání, provozování vysílacích zařízení, vysílání programů přes internet, distribuce dat nebo audiovizuálních záznamů prostřednictvím globální počítačové sítě nebo internetu, elektronický přenos dat, streaming zvukového materiálu a videomateriálu na internetu, služby přenosu videa na vyžádání (VoD), poskytování internetových diskusních fór, poskytování služeb v oblasti online komunikace, přenos interaktivního zábavního software prostřednictvím komunikačních sítí, přenos zpráv prostřednictvím elektronických médií, informační služby týkající se televizního vysílání; (41) vzdělávání a výuka, zábavní, sportovní a kulturní aktivity, výroba rozhlasových a televizních pořadů, filmová a video produkce, výroba audiovizuálních nahrávek, zvuková produkce, videoprodukce a fotografování, služby televizního studia (nahrávací služby), filmová studia, televizní zábava, hudební koncerty prostřednictvím televize, psaní scénářů, výroba titulků, dabing, filmová distribuce, projekce filmů, pronájem a půjčování filmů, organizace kulturních, zábavních a sportovních akcí, organizování a pořádání výstav k zábavním účelům, organizování festivalů, organizování her a soutěží, poskytování služeb zábavních parků, divadelní představení, poskytování internetových her (bez možnosti stažení), vydavatelská činnost a zpravodajství, reportéřské služby, online publikování, poskytování elektronických publikací, zpravodajské programy (služby), poskytování informací o zábavě.

Třídy výrobků a služeb:  
9, 16, 35, 38, 41

(540)



(593) Obrazová

(111) **401005**

(220) 25.09.2023

(320) 25.09.2023

(442) 15.11.2023

(151) 21.02.2024

(730) **MZ Liberec, a.s.**, č. p. 4, Rudník, 54372, CZ

(740) Ing. Milan Škoda, Nahořanská 308, Nové Město nad Metují, Krčín, 54901

(210) O-588406

(511) (10) operační stropní stativy a stropní stavy s pasívními rameny pro zdravotnická a pečovatelská zařízení a lékařské účely, rozvody medicínálních a technických plynů pro zdravotnická, pečovatelská zařízení a lékařské účely, nástěnné rampy, zdrojové sloupky a mosty, dávkovače-zvlhčovače a rychlospojky pro rozvody medicínálních a technických plynů pro zdravotnická a pečovatelská zařízení a lékařské účely, lékařské přístroje a nástroje, zdravotnické prostředky do lékařských zařízení, zdravotnické prostředky pro lékařské účely, lékařská vybavení nemocnic, lékařských ordinací a laboratoří, vše zařazené ve třídě 10; (37) montáž, servis a opravy zdravotnických a technických zařízení a vybavení, rozvodů medicínálních a technických plynů, zdravotnických prostředků, elektrických a tlakových zařízení a to zejména ve zdravotnictví; (42) vývoj a projektování vybavení

zdravotnických a pečovatelských zařízení, konstrukcí rozvodů medicínálních a technických plynů, zdravotnických prostředků, elektrických a tlakových zařízení, kontrola kvality medicínálních plynů.

Třídy výrobků a služeb:

10, 37, 42

(540)

**MZ Liberec**

(593) Obrazová

(111) **401006**

(220) 25.09.2023

(320) 25.09.2023

(442) 15.11.2023

(151) 21.02.2024

(730) **Horký Lubomír Ing.**, U Stavu 560, Veselí nad Moravou, 69801, CZ

**Horká Ivana Ing.**, U Stavu 560, Veselí nad Moravou, 69801, CZ

(740) Ing. Lubomír Horký, U Stavu 560, Veselí nad Moravou, 69801

(210) O-588420

(511) (25) košile, noční kabátky, pyžama, spodky (trenýrky), noční košile, župany.

Třídy výrobků a služeb:

25

(540)

**LUIZ pyžama & košile**

(592) Slovní

(111) **401007**

(220) 26.09.2023

(320) 26.09.2023

(442) 15.11.2023

(151) 21.02.2024

(730) **Jarešová Lucie MUDr.**, Dolina 329/12, Praha 6, Lysolaje, 16500, CZ

(740) Mgr. David Řehák, advokát, Holečkova 100/9, Praha 5, Smíchov, 15000

(210) O-588424

(591) Barevná

(511) (5) farmaceutické přípravky a látky, dermatologické farmaceutické látky, hygienické výrobky pro léčebné účely, chirurgické implantáty (živé tkáně), dietní potraviny a dietetické přípravky pro léčebné nebo veterinární účely, náplasti, obvazový materiál, materiály pro plombování zubů a pro zubní otisky, dezinfekční přípravky, rostlinné výtažky pro farmaceutické použití, doplňky výživové, balzámy pro lékařské účely, léčivé koupelové soli, léčivé byliny, vitamínové přípravky; (35) propagační činnost, reklama, pomoc při řízení obchodní činnosti, obchodní administrativa, kancelářské práce; (44) lékařské služby - plastická chirurgie a mikrochirurgie, poskytování informací na webových stránkách týkajících se lékařských služeb, farmaceutické poradenství, fyzioterapie, chirurgické diagnostické služby, estetické služby, hygienická a kosmetická péče, služby v oblasti péče o pleť, konzultační služby týkající se lékařské zdravotní péče, odborné poradenství spojené se zdravotní péčí, poskytování zpráv a informací z oboru lékařství.

Třídy výrobků a služeb:

5, 35, 44

(540)



(593) Obrazová

(111) **401008**

(220) 26.09.2023

(320) 26.09.2023

(442) 15.11.2023

(151) 21.02.2024

(730) **Divadelní společnost Petra Bezruče s.r.o.**, 28. října 1701/120, Ostrava, Moravská Ostrava, 702 00, CZ

(210) O-588430

(511) (35) reklama, filmová reklama, reklama (příprava), reklama online, zásilková reklama, bannerová reklama, rozhlasová reklama, televizní reklama, PPC reklama, venkovní reklama, obchodní propagace; (41) divadla (představení -), divadelní služby, divadelní zábava, divadelní režie, divadelní představení, umělecké vedení divadel, organizování divadelních inscenací, vydávání divadelních scénářů, uvádění divadelních her, poskytování divadelních seznamů, režie divadelních vystoupení, poskytování divadelních prostor, služby divadelní produkce, vzdělávací služby v oblasti poskytování restauračních služeb; (43) restaurační služby, restaurační služby poskytované hotely, restaurační a barové služby, restaurační služby v oblasti rychlého občerstvení, služby restauračních klubů pro soukromé členy, restaurační služby nabízející washoku [tradiční japonskou kuchyni], restaurační služby zahrnující bary s povolením k prodeji alkoholu.

Třídy výrobků a služeb:

35, 41, 43

(540)

**bezruči**

(592) Slovní

(111) **401009**

(220) 26.09.2023

(320) 26.09.2023

(442) 15.11.2023

(151) 21.02.2024

(730) **Čeřovská Lenka Bc.**, č. p. 49, Svojšice, 53362, CZ

(210) O-588432

(511) (16) rýsovací křivítka, křivítka (rýsovací pomůcky), rýsovací potřeby (nástroje), šablony, lepenkové šablony, značkovací šablony, šablony na kreslení, šablony na kreslení [zabraňující kreslení mimo linie], krejčovské šablony na kreslení; (25) těhotenské oděvy, lyžařské oděvy, roláky (oděvy), večerní oděvy, plážové oděvy, zástěry [oděvy], dupačky (oděvy), domácí oděvy, flísové oděvy, pulovry (oděvy), oděvy, spodní prádlo, kombiné (spodní prádlo), teplé spodní prádlo, dětské spodní prádlo, pletené spodní prádlo, body (spodní prádlo), korzety [spodní prádlo], funkční spodní prádlo, pánské spodní prádlo, dámské spodní prádlo, společenské oděvy, večerní společenské oděvy, klobouky na společenské akce (oděvy), šaty, svatební šaty, dámské šaty, plesové šaty, těhotenské šaty, letní šaty, šaty pro družičky, šaty bez rukávů, kožené šaty, tenisové šaty, kalhoty, krátké kalhoty, dětské kalhoty, sportovní kalhoty, joggingové kalhoty, kožené kalhoty, tříčtvrteční kalhoty, teplákové kalhoty, nepromokavé kalhoty, turistické kalhoty, golfové kalhoty, lyžařské kalhoty, svrchní kalhoty, halenky [blůzy], sukně, šatové sukně, tenisové sukně, šortkové sukně, kalhotové sukně, plisované sukně, kabáty, zimní kabáty, dámské kabáty,

pánské kabáty, krátké kabáty, tříčtvrteční kabáty, flaušové kabáty, večerní kabáty, šátky, šály, šály (oděvy), dámské oděvy, dámské svrchní oděvy, pánské a dětské oděvy, pyžama, noční košile a pyžama, noční košile, čepice, uniformy, školní uniformy, kuchařské uniformy, uniformy zdravotních sester, uniformy k obchodnímu použití, trička, trička s potiskem, fotbalová trička, cyklistická trička, těhotenská trička, trička na jógu, trička bez rukávů, trička s dlouhým rukávem, trička [s krátkým rukávem], mikiny, mikiny s kapucí, sportovní mikiny s kapucí, svetry (oděvy), svetry s falešným rolákem, svetry ke krku, svetry se zipem, sportovní svetry, bundy, sportovní bundy, zimní bundy, teplákové bundy, vesty, rozlišovací vesty, rybářské vesty, lovecké vesty, vesty proti větru, košile, dámské košile, sportovní košile, společenské košile, montérky, trenýrky, trenýrky (šortky), boxerské trenýrky, pánské trenýrky, boxerky, trenýrky na baseball, vrchní díly oděvu, spodní díly oděvu, pracovní oděvy; (42) oděvní návrhářství, módní návrhářství, služby oděvního návrhářství, poskytování informací o službách módního návrhářství, služby v oblasti počítačem podporovaného konstrukčního návrhářství a kreslení, návrhářství, navrhování log na trička, poradenské služby v oblasti módního návrhářství.

Třídy výrobků a služeb:

16, 25, 42

(540)

*Cheroske*

(593) Obrazová

(111) **401010**

(220) 27.09.2023

(320) 27.09.2023

(442) 15.11.2023

(151) 21.02.2024

(730) **1.SC Znojmo fotbalový klub a.s.**, nám. Kpt. Otm. Chlupa 3259/11, Znojmo, 66902, CZ

(210) O-588449

(591) Barevná

(511) (35) obchodní zprostředkovatelské služby a obchodní informace pro spotřebitele, pomoc v obchodní a podnikatelské činnosti, management a administrativní služby, reklama, marketing a propagační služby; (41) překladatelské a tlumočnické služby, rezervace vstupenek na vzdělávací, zábavní a sportovní aktivity a akce, služby v oblasti vzdělávání, zábavy a sportu, výchova, sportovní činnost, zveřejňování, oznamování a psaní textů (s výjimkou reklamních); (43) dočasné ubytování (služby), informace o dočasném ubytování, poradenské a rezervační služby týkající se dočasného ubytování, informační, poradenské a rezervační služby v oblasti poskytování jídla a pití, poskytování jídla a nápojů, pronájem nábytku, povlečení, prostírání a vybavení k poskytování jídla a nápojů.

Třídy výrobků a služeb:

35, 41, 43

(540)



(593) Obrazová

- (111) **401011**  
 (220) 27.09.2023  
 (320) 27.09.2023  
 (442) 15.11.2023  
 (151) 21.02.2024  
 (730) **MEDIALEX s.r.o.**, Pod Habrovou 445/3, Praha 5, Hlubočepy, 15200, CZ  
 (740) JUDr. Ing. Zbyněk Kiesewetter, advokát, Nad Šárkou 766/58, Praha 6, Dejvice, 16000  
 (210) O-588462  
 (511) (5) aktivní uhlí pro absorpci toxinů pro léčebné účely.

Třídy výrobků a služeb:  
5

(540) **INTESTIGEL**

(592) Slovní

- (111) **401012**  
 (220) 28.09.2023  
 (320) 28.09.2023  
 (442) 15.11.2023  
 (151) 21.02.2024  
 (730) **Kutnohorská Mincovna a.s.**, Tylova 390/9, Kutná Hora, Kutná Hora-Vnitřní Město, 28401, CZ  
 (740) zaeRkováno s.r.o., Vršovické náměstí 111/2, Praha 10, Vršovice, 10100  
 (210) O-588482  
 (511) (14) vzácné kovy a jejich slitiny a výrobky z těchto látek, a to šperky, mince, numismatické sbírky, medaile, žetony, vyznamenání, medailony, sošky a odznaky, mince, sběratelské mince, medaile, pamětní medaile, odlévané mince a medailony ze železných a obecných neželezných kovů a jejich slitin, měděné žetony, odznaky ze vzácných kovů, přívěšky, diamanty, drahokamy, slitiny drahých kovů, drahé kovy, surové nebo jako polotovary, figurky [sošky] z drahých kovů, hodinky, časoměry, ingoty z drahých kovů, šperky, perly [šperky], platina [kov], polodrahokamy, stříbro, surové nebo jako polotovary, klenoty k osobnímu krášení, manžetové knoflíčky, umělecká díla z drahých kovů, dráty z drahých kovů [šperky], zlato, surové nebo jako polotovary.

Třídy výrobků a služeb:  
14

(540) **FINECARD**

(592) Slovní

- (111) **401013**  
 (220) 27.09.2023  
 (320) 27.09.2023  
 (442) 15.11.2023

- (151) 21.02.2024  
 (730) **newstream agency a.s.**, Sokolovská 85/104, Praha 8, Karlín, 18600, CZ  
 (740) Excelia, advokátní kancelář, s.r.o., Karolinská 654/2, Praha 8, Karlín, 18600  
 (210) O-588485  
 (511) (35) inzertní, reklamní a propagační činnost, řízení a organizace obchodní činnosti, obchodní administrativa, kancelářské práce, marketingové služby, zprostředkování obchodních záležitostí, rozmnožování a tisk reklamních a propagačních dokumentů, automatické zpracování dat, výstavy a reklamním a obchodním účelům, průzkum trhu, administrativní práce, činnost ekonomických a organizačních poradců, automatizované zpracování dat, průzkum veřejného mínění, pořádání a vyhodnocování anket pro komerční účely; (41) vzdělávání, zábava, školící, sportovní a kulturní činnost, vyhlašování, organizování a pořádání soutěží, vyhlašování soutěží a vyhlašování jejich výsledků, vydavatelství a nakladatelství, vyhlašování, organizování a pořádání společenských plesů, gala večerů, koktejlů a zahradních party, včetně jejich odborné přípravy a doprovodných akcí v rámci této třídy, pořádání a zajišťování odborných tematických kurzů, seminářů, eventů, workshopů a konferencí, organizace a zajišťování společenských a firemních setkání, firemních party, teambuildingů, roadshow, koučink, personální koučink (školení), mentoring, školení (pořádání a řízení); (42) vědecké a technické služby a související výzkum a projektování, průmyslová analýza, průmyslový výzkum a průmyslový design, služby kontroly kvality a služby ověřování, navrhování a vývoj počítačového hardwaru a softwaru.

Třídy výrobků a služeb:  
35, 41, 42

(540) **IMPAKT AWARDS**

(592) Slovní

- (111) **401014**  
 (220) 27.09.2023  
 (320) 27.09.2023  
 (442) 15.11.2023  
 (151) 21.02.2024  
 (730) **JARLEN SYSTEM s.r.o.**, Michelská 300/60, Praha 4, Michle, 14000, CZ  
 (210) O-588486  
 (511) (9) počítačový software, data, databáze a jiné informační produkty na nosičích dat a v elektronických datových, informačních, telekomunikačních sítích všeho druhu, multimediální informační katalogy, elektronické dokumenty, nosiče informací všeho druhu - elektronické, zejména zvukových, obrazových a zvukově obrazových záznamů, elektronické publikace, počítačový hardware, fotografické, kinematografické a optické přístroje a nástroje, přístroje pro záznam a reprodukci zvuku a obrazu počítačové hry, počítačové disky, počítače, tiskárny, multimediální přístroje, čipy, počítačová rozhraní, modemy, skenery; (16) tištěná provozně-technická dokumentace k software, tištěné obaly k software na nosičích a provozně-technické dokumentaci, tištěné reklamní materiály k software; (41) školení; (42) vývoj a pronájem softwaru, tvorba a správa webových stránek, konzultace v oblasti počítačového softwaru, obnova počítačových dat, programování, instalace a aktualizace počítačových programů, tvorba počítačových systémů poradenské služby v oblasti počítačového hardwaru pronájem počítačů, služby v oblasti ochrany proti počítačovým virům; (45) poskytování licencí na počítačový software, ochrana duševního vlastnictví, licence k autorským a průmyslovým právům, správa autorských a příbuzných práv, provádění nebo zprostředkování převodu autorských práv a práv k počítačovému softwaru.

Třídy výrobků a služeb:  
9, 16, 41, 42, 45

(540) **Jarlen**

(592) Slovní

- (111) **401015**  
 (220) 29.09.2023  
 (320) 29.09.2023  
 (442) 15.11.2023  
 (151) 21.02.2024  
 (730) **PPC Group, s.r.o.**, Achteky 793/9, Brno, Bosonohy, 64200, CZ  
 (740) Ing. Soňa Ošmerová, Botanická 594/5, Brno, Veverí, 60200  
 (210) O-588490  
 (511) (35) inzertní, reklamní a propagační činnost, poskytování pomoci při provozu obchodu včetně zprostředkování obchodních a souvisejících



obchodně personálních záležitostí, organizování výstav a veletrhů k reklamním a obchodním účelům, správa obchodních zájmů třetích osob, vypracování statistických přehledů, poradenství v oblasti organizace a ekonomiky podnikání, marketing, průzkum a analýzy trhů, aranžérství, pronájem kancelářských strojů a zařízení, distribuce zboží k reklamním účelům, rozmnožování dokumentů, obstaravatelská a zprostředkovatelská činnost v této oblasti; (39) doprava, přepravování a skladování zboží, doprava v rámci služeb cestovní kanceláře, organizování cest, odtahování vozidel, přeprava osob a zboží motorovými vozidly, kolejovými vozidly, loděmi, letadly, uskladňování zboží, přeprava peněz a cenných předmětů, poskytování a zprostředkování cestovních služeb, zprostředkování dopravy, poskytování průvodcovských služeb, pořádání prohlídek obcí, pronájem vozidel, garáží, parkovišť a skladů, obstaravatelská a zprostředkovatelská činnost v této oblasti; (44) farmaceutické poradenství.

Třídy výrobků a služeb:

35, 39, 44

(540)



(593) Obrazová

(111) **401016**  
(220) 29.09.2023  
(320) 29.09.2023  
(442) 15.11.2023  
(151) 21.02.2024  
(730) **Carezza s.r.o.**, Lidická 700/19, Brno, Veverí, 60200, CZ  
(740) Mgr. Petra Dolejšová, Korunní 810/104, Praha 10, Vinohrady, 10100  
(210) O-588495  
(511) (29) sušené oříšky, oříšky zpracované; (30) čokoláda, čokoládové nápoje, čokoládové cukrovinky, oříšky v čokoládě; (31) oříšky (plody).

Třídy výrobků a služeb:

29, 30, 31

(540)

**Chocolenka**

(592) Slovní

(111) **401017**  
(220) 29.09.2023  
(320) 29.09.2023  
(442) 15.11.2023  
(151) 21.02.2024  
(730) **Carezza s.r.o.**, Lidická 700/19, Brno, Veverí, 60200, CZ  
(740) Mgr. Petra Dolejšová, Korunní 810/104, Praha 10, Vinohrady, 10100  
(210) O-588496  
(591) Barevná  
(511) (29) sušené oříšky, oříšky zpracované; (30) čokoláda, čokoládové nápoje, čokoládové cukrovinky, oříšky v čokoládě; (31) oříšky (plody).

Třídy výrobků a služeb:

29, 30, 31

(540)



(593) Obrazová

(111) **401018**  
(220) 29.09.2023  
(320) 29.09.2023  
(442) 15.11.2023  
(151) 21.02.2024  
(730) **Bodylok s. r. o.**, Kurzova 2222/16, Praha 5, Stodůlky, 15500, CZ  
(740) Mgr. PETR ŽIŽKA, LL.M., advokátní kancelář, Mgr. Petr Žižka LL.M., Sedláčkova 209/16, Plzeň, Vnitřní Město, 30100  
(210) O-588499  
(511) (5) jednorázové menstruační spodní prádlo, kalhotky menstruační, menstruační pásy, přípravky k mírnění bolestivé menstruace, hygienické kalhotky; (10) menstruační kalíšky, menstruační pohárky; (35) maloobchodní a velkoobchodní prodej výrobků uvedených výše ve třídách 5 a 10.

Třídy výrobků a služeb:

5, 10, 35

(540)



(593) Obrazová

(111) **401019**  
(220) 02.10.2023  
(320) 02.10.2023  
(442) 15.11.2023  
(151) 21.02.2024  
(730) **Tofel Zdeněk**, Sušilova 919/1, Ostrava, Mariánské Hory, 70900, CZ  
(740) Ing. Pavel Nádvořník s.r.o., Klínová 620/1, Ostrava, Hulváky, 70900  
(210) O-588517  
(511) (9) obsah s možností stažení a nahraný obsah, magnetické a elektronické nosiče nahrané i nenahrané, zvukové, zvukově-obrazové a obrazové záznamy, gramofonové desky, multimediální aplikace, a to elektronické publikace z oblasti kultury, CD-ROMy, hudební pásky, audio pásky, zvukové pásky, audio disky, zvukové disky, optické disky, nahrané CD

disky, videokazety, nahrané videokazety s hudbou, informační technologie a audiovizuální, multimediální a fotografické přístroje; (16) tiskoviny z oboru kultury, informační a odborné publikace periodické a neperiodické, notový materiál, upomínkové a propagační předměty z papíru, a to kalendáře, fotografie, letáky, plakáty, prospekty, knihy, katalogy, nosiče a dekorační materiály a materiály pro umělce; (35) reklama, marketing a propagační služby, vydávání, šíření, aktualizování reklamních a propagačních letáků a publikací, rozšiřování reklamních a propagačních spotů, reklamní, inzertní a propagační činnost prostřednictvím jakéhokoli média, propagace hudebních koncertů, nahrávání video nahrávek pro reklamní účely; (38) služby rozhlasového a televizního vysílání, provozování rozhlasového vysílání, šíření rozhlasových pořadů přes internet, rozhlasová komunikace, šíření informací veřejnými datovými sítěmi, např. internet, počítačová komunikace a přístup k internetu, telekomunikační služby, telefonní služby a mobilní telefonní služby, nahrávání fotografií, nahrávání videí; (41) hudební představení, orchestry, služby orchestrů, pořádání hudebních představení (orchestry), zábava ve formě vystoupení orchestrů, služby v oblasti vzdělávání, zábava a sportu, služby v oblasti hudebních festivalů, pořádání, vedení a organizování koncertů, koncertní služby, koncertní síně, sály, organizování představení (manažerské služby), kulturní činnost, a to zpěv, hudba, tanec, organizování živých vystoupení, produkce představení živé zábavy, služby v oblasti produkce živých představení, výchova, vzdělávání, zábava, sportovní a kulturní aktivity včetně jejich produkcí, produkce zábavních představení s tanečníky, produkce rozhlasových a televizních představení a jiných programů, tvorba rozhlasových programů, rozhlasové zpravodajství, publicistika, zprostředkovatelská, agenturní a produkční činnost v oblasti kultury a sportu, pořádání koncertů, hudebních a tanečních produkcí, hudebně-dramatických a tanečních vystoupení a pořadů, informace o možnostech zábavy, umělecké a zábavní soutěže, zvuková, obrazová a multimediální produkce a fotografie, nahrávání zvukových, zvukově-obrazových a obrazových záznamů, vydavatelská a nakladatelská činnost v oblasti kultury, zejména vydávání hudebnin, notového materiálu, publikací, magnetických a elektronických nosičů, půjčování a pronájem nahraných zvukových, zvukově-obrazových a obrazových záznamů na magnetických a elektronických nosičích, půjčování a pronájem publikací, hudebních nástrojů, hudebnin a notového materiálu, služby nahrávacího studia, nahrávání hudby, nahrávání videopásků, nahrávání videokazet, služby v oblasti vydávání a nahrávání hudby, skládání hudby, organizování a vedení konferencí, kongresů, výstav a soutěží, rezervace vstupenek a objednávkové služby.

Třídy výrobků a služeb:  
9, 16, 35, 38, 41

(540)

## SOUZNĚNÍ

(592) Slovní

(111) **401020**

(220) 02.10.2023

(320) 02.10.2023

(442) 15.11.2023

(151) 21.02.2024

(730) **Pánek Radek**, 48, Chrštenice, 26712, CZ

(740) Ing. Vladimír Belfín, patentový zástupce, Litovická 305, Hostivice, 25301

(210) O-588522

(511) (11) přenosné turistické vaříče, lihové vaříče a stojany pro vaříče; (16) tiskoviny, tištěné publikace, knihy, brožury, periodika, návody a manuály, letáky, fotografie, grafické tisky a grafická záznamění, nálepky a samolepky; (18) kožené brašny, kožené a látkové tašky, turistické batohy, kožené pásky, kožená a látková pouzdra, obaly, kompresní organizéry a organizéry do zavazadel, klíčenky (pouzdra na klíče); (25) turistické oděvy a oděvy pro volný čas, mikiny, trička, čepice, nákrčníky, opasky na oděvy; (35) maloobchodní a internetový prodej výše uvedených výrobků ve tř. 11, 16, 18 a 25, cílený marketing, influencer marketing, prezentace výrobků v komunikačních médiích pro účely maloobchodu; (41) výchovná, školicí a zábavní činnost, zaměřená na pohyb a chování v lese a ve volné přírodě, poskytování a šíření informací v oblasti ochrany přírody a ekologie, organizování a vedení pobytů v přírodě a kurzů přezítí v lese, poskytování informací z výše uvedených oblastí pomocí internetu včetně publikování příspěvků na sociálních sítích, výroba podcastů.

Třídy výrobků a služeb:  
11, 16, 18, 25, 35, 41

(540)



(593) Obrazová

(111) **401021**

(220) 02.10.2023

(320) 02.10.2023

(442) 15.11.2023

(151) 21.02.2024

(730) **OmniPYRA s.r.o.**, Dittrichova 346/4, Praha 2, Nové Město, 12000, CZ

(740) artpatent, advokátní kancelář s.r.o., Dukelských hrdinů 976/12, Praha 7, Holešovice, 17000

(210) O-588523

(511) (9) alarmy a výstražná zařízení (bezpečnostní, zabezpečovací a signalizační zařízení), hasicí přístroje, hubice, trysky požárních hadic, monitorovací videosystémy, ochranné a bezpečnostní prostředky, protipožární oděvy, přístroje na kontrolu požárů, signalizační přístroje, sprinklerové systémy na ochranu před požárem, zařízení na hašení požárů; (37) poradenské služby vztahující se k instalaci zabezpečovacího a bezpečnostního vybavení, instalace aktivní protipožární ochrany (instalační a montážní služby), instalace pasivní protipožární ochrany (instalační a montážní služby); (41) školicí služby zaměřené na používání protipožárního vybavení (školicí služby); (42) technické poradenství vztahující se k protipožární prevenci (technologické služby), inženýrské služby týkající se návrhu konstrukcí; (45) monitorování bezpečnostních systémů, bezpečnostní služby pro budovy, poradenství v oblasti bezpečnosti, služby vyhodnocování rizik v oblasti zdraví a bezpečnosti.

Třídy výrobků a služeb:

9, 37, 41, 42, 45

(540)

## OMNIHOME

(592) Slovní

(111) **401022**

(220) 03.10.2023

(320) 03.10.2023

(442) 15.11.2023

(151) 21.02.2024

(730) **Collection Hospitality s.r.o.**, Na Doubkové 1281/2, Praha 5, Smíchov, 15000, CZ

(210) O-588538

(511) (35) reklamní, marketingové a propagační služby, obchodní konzultační a poradenské služby, pomoc v obchodní a podnikatelské činnosti, management a administrativní služby; (43) dočasné ubytování, informace o dočasném ubytování, poradenské a rezervační služby, pronájem místnosti na společenské akce, pronájem nábytku, povlečení, prostírání a vybavení k poskytování jídla a nápojů, poskytování jídla a nápojů; (45) svatební agentury, domovnické služby.

Třídy výrobků a služeb:

35, 43, 45

(540)



(593) Obrazová

- (111) **401023**  
(220) 04.10.2023  
(320) 04.10.2023  
(442) 15.11.2023  
(151) 21.02.2024  
(730) **SAZKA a.s.**, Evropská 866/69, Praha 6, Vokovice, 16000, CZ  
(740) Halaxová & Halaxová TETRAPAT, Mgr. Eva Halaxová, Jinonická 804/80, Praha 5, Košíře, 15800  
(210) O-588547  
(511) (9) hardware a software pro informační technologie a audiovizuální zařízení, zařízení a příslušenství na zpracování dat, platební terminály pro zprostředkování on-line plateb, software, hardware a software používaný při provozu hazardních her, software pro počítačové hry, aplikace a herní software určené k účasti sázejících na hazardních hrách, software pro jednotlivé internetové technické hry, software pro internetové živé hry a elektronické losy internetových loterií; (16) papír, lepenka, reklamní, propagační a užitkové výrobky z papíru určené pro propagaci, periodické i neperiodické publikace, tištěné informační, reklamní a propagační materiály v rámci této třídy určené pro propagaci, tiskárenské výrobky a kartonážní výrobky, a to krabice, data a databáze na papírových nosičích, psací potřeby, kalendáře, diáře, školní potřeby, sázenky, sázkové tikety, vstupenky; (28) herní zařízení a systémy, jejichž prostřednictvím jsou provozovány hazardní hry, losy pro loterie, interaktivní dotykové terminály zajišťující provoz loterií, kurzových sázek a jiných hazardních her (herní automaty), samoobslužná koncová zařízení technických her provozovaných v hernách a kasínech, stoly živé hry (herní zařízení); (41) provoz veškerých hazardních her, včetně těch provozovaných dálkovým přístupem prostřednictvím internetu, tedy loterií, kurzových sázek, totalizátorových her, binga, technických her, živých her, tombol nebo turnajů malého rozsahu, jakožto vykonávání činností spočívajících v uskutečňování hazardních her se záměrem dosažení zisku, a to příjem sázek a vkladů do hazardní hry (služby bookmakerů), pořádání a organizování kulturních, sportovních a společenských událostí, soutěží, zábavních služeb v souvislosti s elektronickým sportem, předprodej a prodej vstupenek, organizování a pořádání vzdělávacích akcí, provozování sportovních zařízení.  
Třídy výrobků a služeb:  
9, 16, 28, 41

(540)

**Cesta na Havaj**

(592) Slovní

- (111) **401024**  
(220) 04.10.2023  
(320) 04.10.2023  
(442) 15.11.2023  
(151) 21.02.2024  
(730) **Zvolská Veronika**, Purkyňova 2458/20, Hodonín, 69501, CZ  
(740) barta.legal s.r.o., advokátní kancelář, JUDr. Jan Bárta, advokát, Kaprova 42/14, Praha 1, Staré Město, 11000  
(210) O-588562

- (511) (6) nástěnné dekorace z běžných kovů, lepicí nástěnné dekorace z obecného kovu, kovové nástěnné desky, kovové nástěnné panely, kovové nástěnné dlaždice; (16) magnetické bílé tabule, fotografie, portrétní fotografie, zarámované fotografie, obrazy, obrázky, držáky na fotografie, stojánky na fotografie, rámečky na fotografie, fotografie zarámované a bez rámu, lepicí pásy, oboustranné lepicí pásy k použití v domácnosti; (20) rámečky na fotografie, držáky na fotografie (rámečky), držáky (rámy) na fotografie, upevňovací desky na fotografie, nástěnné dekorace plastové, lepicí nástěnné dekorace z plastu, plastové nástěnné desky, plastové nástěnné panely, plastové nástěnné dlaždice; (35) maloobchodní a velkoobchodní prodej fotografií, obrazů, nástěnných dekorací z běžných kovů a příslušenství k fotografiím, provozování online trhu pro kupující a prodejce výrobků a služeb, indexace webových stránek pro obchodní nebo reklamní účely, propagace, předvádění zboží, prezentace výrobků v komunikačních médiích pro účely maloobchodu, analýza nákladů a cen, zprostředkování obchodů s výše uvedenými výrobky ve tř. 6, 16 a 20, poskytování obchodních informací prostřednictvím webových stránek, zprostředkování dovozu a vývozu, podpora prodeje pro třetí osoby; (42) interiérové výzdoba, návrhářské služby vztahující se k interiérové výzdobě domácností, poskytování webové stránky s informacemi o interiérovém designu.

Třídy výrobků a služeb:

6, 16, 20, 35, 42

(540)

**MEMORELA**

(592) Slovní

- (111) **401025**  
(220) 05.10.2023  
(320) 05.10.2023  
(442) 15.11.2023  
(151) 21.02.2024  
(730) **Breburda Václav**, Nad Rybníkem 363, Škvorec, 25083, CZ  
(740) barta.legal s.r.o., advokátní kancelář, JUDr. Jan Bárta, Kaprova 42/14, Praha 1, Staré Město, 11000  
(210) O-588573  
(511) (39) logistika v dopravě, balení a skladování zboží, doprava a přeprava, zprostředkování přepravy zboží, zprostředkování nákladní dopravy, zprostředkování přepravy a dopravy, informace o dopravě; (45) poradenství v oblasti bezpečnosti, hodnocení bezpečnosti, hodnocení bezpečnostních rizik, služby elektronického monitorování pro bezpečnostní účely, informační služby vztahující se k bezpečnosti, ostraha, noční ostraha, ostraha zařízení, smluvní ostraha, ostraha zařízení prostřednictvím vzdálených monitorovacích systémů, bezpečnostní služby pro budovy, bezpečnostní služby na ochranu majetku, bezpečnostní služby ostrahy pro budovy.

Třídy výrobků a služeb:

39, 45

(540)

**BREVA**

(592) Slovní

- (111) **401026**  
(220) 05.10.2023  
(320) 05.10.2023  
(442) 15.11.2023  
(151) 21.02.2024  
(730) **Breburda Václav**, Nad Rybníkem 363, Škvorec, 25083, CZ  
(740) barta.legal s.r.o., advokátní kancelář, JUDr. Jan Bárta, Kaprova 42/14, Praha 1, Staré Město, 11000  
(210) O-588574  
(591) Barevná  
(511) (39) logistika v dopravě, balení a skladování zboží, doprava a přeprava, zprostředkování přepravy zboží, zprostředkování nákladní dopravy, zprostředkování přepravy a dopravy, informace o dopravě; (45) poradenství v oblasti bezpečnosti, hodnocení bezpečnosti, hodnocení bezpečnostních rizik, služby elektronického monitorování pro bezpečnostní účely, informační služby vztahující se k bezpečnosti, ostraha, noční ostraha, ostraha zařízení, smluvní ostraha, ostraha zařízení prostřednictvím vzdálených monitorovacích systémů, bezpečnostní služby pro budovy, bezpečnostní služby na ochranu majetku, bezpečnostní služby ostrahy pro budovy.

Třídy výrobků a služeb:

39, 45

(540)



(593) Obrazová

- (111) **401027**  
(220) 05.10.2023  
(320) 05.10.2023  
(442) 15.11.2023  
(151) 21.02.2024  
(730) **Breburda Václav**, Nad Rybníkem 363, Škvorec, 25083, CZ  
(740) barta.legal s.r.o., advokátní kancelář, JUDr. Jan Bárta, Kaprova 42/14, Praha 1, Staré Město, 11000  
(210) O-588575  
(591) Barevná  
(511) (39) logistika v dopravě, balení a skladování zboží, doprava a přeprava, zprostředkování přepravy zboží, zprostředkování nákladní dopravy, zprostředkování přepravy a dopravy, informace o dopravě; (45) poradenství v oblasti bezpečnosti, hodnocení bezpečnosti, hodnocení bezpečnostních rizik, služby elektronického monitorování pro bezpečnostní účely, informační služby vztahující se k bezpečnosti, ostraha, noční ostraha, ostraha zařízení, smluvní ostraha, ostraha zařízení prostřednictvím vzdálených monitorovacích systémů, bezpečnostní služby pro budovy, bezpečnostní služby na ochranu majetku, bezpečnostní služby ostrahy pro budovy.  
Třídy výrobků a služeb:  
39, 45

(540)



(593) Obrazová

- (111) **401028**  
(220) 06.10.2023  
(320) 06.10.2023  
(442) 15.11.2023  
(151) 21.02.2024  
(730) **Hudební divadlo v Karlíně**, Křižíkova 283/10, Praha 8, Karlín, 18600, CZ  
(210) O-588604

(591) Barevná

- (511) (40) zpracovávání materiálů - krejčovství, truhlářství - zpracovávání dřeva, barvení kostýmů a divadelních oděvů; (41) zábava, kulturní aktivity, pronájem zvukových nahrávacích zařízení, pronájem divadelních dekorací, živá představení, pronájem divadelních sálů, psaní scénářů, výroba divadelních a jiných kulturních představení, předprodej vstupenek, pronajímání osvětlovacích zařízení pro divadla nebo TV studia, pronájem audionahrávek, pořádání soutěží krásy, plánování a organizování večírků, koncertní činnost, organizování a vedení seminářů, činnost nahrávacích studií, taneční kurzy, dabing, divadelní představení, estrády, pronájem koncertních sálů a sálů, organizování plesů, půjčování audio zařízení, tvorba rozhlasových a televizních programů, skládání hudby, soutěže, umělecké módní agentury, výroba videofilmů, výuka, zábava, výkon kulturní činnosti; (45) půjčování divadelních kostýmů a oděvů.

Třídy výrobků a služeb:

40, 41, 45

(540)



(593) Obrazová

- (111) **401029**  
(220) 06.10.2023  
(320) 06.10.2023  
(442) 15.11.2023  
(151) 21.02.2024  
(730) **Hudební divadlo v Karlíně**, Křižíkova 283/10, Praha 8, Karlín, 18600, CZ  
(210) O-588605  
(591) Barevná  
(511) (40) zpracovávání materiálů - krejčovství, truhlářství - zpracovávání dřeva, barvení kostýmů a divadelních oděvů; (41) zábava, kulturní aktivity, pronájem zvukových nahrávacích zařízení, pronájem divadelních dekorací, živá představení, pronájem divadelních sálů, psaní scénářů, výroba divadelních a jiných kulturních představení, předprodej vstupenek, pronajímání osvětlovacích zařízení pro divadla nebo TV studia, pronájem audionahrávek, pořádání soutěží krásy, plánování a organizování večírků, koncertní činnost, organizování a vedení seminářů, činnost nahrávacích studií, taneční kurzy, dabing, divadelní představení, estrády, pronájem koncertních sálů a sálů, organizování plesů, půjčování audio zařízení, tvorba rozhlasových a televizních programů, skládání hudby, soutěže, umělecké módní agentury, výroba videofilmů, výuka, zábava, výkon kulturní činnosti; (45) půjčování divadelních kostýmů a oděvů.

Třídy výrobků a služeb:

40, 41, 45

(540)



(593) Obrazová

(111) **401030**

(220) 06.10.2023

(320) 06.10.2023

(442) 15.11.2023

(151) 21.02.2024

(730) **LIGHTHOUSE INTERNATIONAL INC., 255 Keele Str., Toronto M6P-2K1, Ontario, CA**

(740) **BOHEMIA PATENT, Ing. Jana Vandělíková, patentová zástupkyně, Petrská 1136/12, Praha 1, Nové Město, 11000**

(210) O-588611

(511) (5) farmaceutické přípravky a látky, farmaceutické přípravky pro lidskou potřebu, přírodní léčiva, chemické výrobky pro farmaceutické účely, farmaceutické výrobky pro veterinární účely, chemické přípravky pro farmaceutické účely, rostlinné výtažky pro farmaceutické účely, farmaceutické přípravky na úpravu imunity, veterinární léčiva, veterinární výrobky, doplňky krmiva pro veterinární účely, hygienické přípravky pro veterinární účely, přípravky se stopovými prvky pro humánní a veterinární použití, vitaminy a vitaminové přípravky, vitaminové nápoje, vitaminové tablety, vitaminové doplňky, vitaminy pro zvířata, vitaminové doplňky pro zvířata, vitaminové přípravky jako doplňky stravy, minerální dietní doplňky pro zvířata, minerální dietní doplňky pro lidi, minerální potravinové přípravky pro léčebné účely, minerální přípravky a látky pro lékařské použití, vitaminové a minerální doplňky, potravinové doplňky obsahující stopové prvky, dietetické a nutriční přípravky pro léčebné účely, bylinné a rostlinné výtažky pro léčebné účely, výtažky z léčivých rostlin, sirupy pro farmaceutické účely, vitaminové kapky, bylinné čaje (léčivé nápoje), bylinné směsi k léčebnému použití, dietetické potraviny pro léčebné účely, potravní doplňky, bílkovinné doplňky stravy, bílkovinné potraviny pro lékařské účely, balzámy pro léčebné účely, balzámy pro farmaceutické účely, léčivé balzámy, farmaceutické krémy, léčivé krémy, rostlinné krémy pro léčebné účely.

Třídy výrobků a služeb:

5

(540)

**Gelfix**

(592) Slovní

(111) **401031**

(220) 09.10.2023

(320) 09.10.2023

(442) 15.11.2023

(151) 21.02.2024

(730) **LIGHTHOUSE INTERNATIONAL INC., 255 Keele St., Toronto M6P-2K1, Ontario, Kanada, Toronto, CA**

(740) **Bohemia Patent, Ing. Jana Vandělíková, Petrská 1136/12, Praha 1, Nové Město, 11000**

(210) O-588627

(511) (16) atlasy, fotografie, kalendáře, kancelářské potřeby s výjimkou nábytku, katalogy, knihy, noviny, prospekty, mapy, obtisky, pohlednice, reprodukcce, samolepky, tiskoviny, periodický a neperiodický tisk, informační, reklamní a propagační tiskoviny, papírové a plastové tašky, papírové obaly všeho

druhu, papírové ubrusy a ubrusy, papírová prostírání, papírové ručníky, podtácky (papírové podložky pod sklenice), balicí papír, reklamní a ozdobné předměty z papíru spadající do této třídy, tužky, těžítka, papír; (35) obchodní nebo podnikatelské informace, reklama, propagace, marketing, obchodní poradenská činnost v oblasti podnikání, pomoc při řízení obchodní činnosti, pronájem kancelářských strojů, zařízení a potřeb, pronájem průmyslového zboží v rámci této třídy, obchodní správa hotelů pro třetí osoby, zprostředkovatelská činnost v oblasti obchodu s výrobky uvedenými výše ve třídě 16, dovozní a vývozní kancelář, činnost účetních poradců; (39) doprava a skladování zboží, informace o dopravě a skladování, pronájem skladů, pronájem parkovacích ploch, vedení skladové evidence zboží, pronájem skladovacích obalů a přepravek, taxislužba, organizování cest, zprostředkování doprovázení turistů, služby cestovní kanceláře spadající do této třídy; (41) informace o možnostech zábavy a rekreace, půjčování sportovního nářadí a náčiní a sportovních potřeb s výjimkou dopravních prostředků, vydávání textů s výjimkou reklamních nebo náborových, provozování tělovýchovných zařízení a zařízení sloužících k regeneraci a rekondici, sportovní a kulturní aktivity, pronájem kulečnických stolů a příslušenství, pronájem sportovních zařízení, provozování dětských heren, heren pro teenagery - stolní fotbal, kino, herní konzole, PC, provozování heren pro dospělé - golfový trenážér, kulečnická a stolní tenis, provozování cvičebních prostor, provozování pláží, provozování venkovních dětských hřišť, pořádání a moderování zábavních akcí, pořádání a uvádění koncertů, pořádání a vedení konferencí, pořádání a vedení kongresů, pořádání a vedení osobních vzdělávacích fór, pořádání a vedení seminářů, pořádání a vedení sportovních akcí, pořádání a vedení symposií, pořádání a vedení workshopů (školení), pořádání představení, pořádání soutěží (vzdělávacích nebo zábavních), pořádání sportovních soutěží, provozování heren, provozování rekreačních zařízení, provozování sportovních zařízení, školení, zábava; (43) zajišťování a zprostředkování dočasného ubytování, hostinská činnost, hotelové služby, provozování hotelů, penzionů, apartmánů, restaurací, barů, bufetů, kaváren, vináren, jídelen, klubů, kempů a poskytování souvisejících služeb (pokojový servis) v rámci této třídy, poskytování přechodného ubytování, pronájem jednacích místností, zásobování (catering), venkovní gril s posezením, zprostředkovatelské služby v oblasti cestovního ruchu - v rámci této třídy, a to obstarávání poukázek na stravování, zajišťování dočasného ubytování, pronájem vybavení pro provoz restauračních zařízení, rychlé občerstvení, cukrárna, provoz stravovacích zařízení, organizační zajištění gastronomických akcí (cateringové služby), catering (poskytování jídla a nápojů); (44) kadeřnické salóny, solária, salóny krásy, fyzikální terapie, lázně, sauny, ošetrovatelské služby, pronájem zdravotnických zařízení, zotavovny, zahradnické služby, aromaterapie, dietní a výživové poradenství, fyzioterapie, chiropraxe, kadeřnictví, lázeňské služby, léčebně-kosmetické služby, manikúra, masáže, terapeutické služby, turecké lázně, zdravotní péče, zdravotní poradenství.

Třídy výrobků a služeb:

16, 35, 39, 41, 43, 44

(540)

**d.e.v.a.t.e.r.o.**

(592) Slovní

(111) **401032**

(220) 09.10.2023

(320) 09.10.2023

(442) 15.11.2023

(151) 21.02.2024

(730) **LIGHTHOUSE INTERNATIONAL INC., 255 Keele St., Toronto M6P-2K1, Ontario, Kanada, Toronto, CA**

(740) **Bohemia Patent, Ing. Jana Vandělíková, Petrská 1136/12, Praha 1, Nové Město, 11000**

(210) O-588628

(511) (16) atlasy, fotografie, kalendáře, kancelářské potřeby s výjimkou nábytku, katalogy, knihy, noviny, prospekty, mapy, obtisky, pohlednice, reprodukcce, samolepky, tiskoviny, periodický a neperiodický tisk, informační, reklamní a propagační tiskoviny, papírové a plastové tašky, papírové obaly všeho druhu, papírové ubrusy a ubrusy, papírová prostírání, papírové ručníky, podtácky (papírové podložky pod sklenice), balicí papír, reklamní a ozdobné předměty z papíru spadající do této třídy, tužky, těžítka, papír; (35) obchodní nebo podnikatelské informace, reklama, propagace, marketing, obchodní poradenská činnost v oblasti podnikání, pomoc při řízení obchodní činnosti, pronájem kancelářských strojů, zařízení a potřeb, pronájem průmyslového zboží v rámci této třídy, obchodní správa hotelů pro třetí osoby, zprostředkovatelská činnost v oblasti obchodu s výrobky uvedenými výše ve třídě 16, dovozní a vývozní kancelář, činnost účetních

poradců; (39) doprava a skladování zboží, informace o dopravě a skladování, pronájem skladišť, pronájem parkovacích ploch, vedení skladové evidence zboží, pronájem skladovacích obalů a přepravek, taxislužba, organizování cest, zprostředkování doprovázení turistů, služby cestovní kanceláře spadající do této třídy; (41) informace o možnostech zábavy a rekreace, půjčování sportovního nářadí a náčiní a sportovních potřeb s výjimkou dopravních prostředků, vydávání textů s výjimkou reklamních nebo náborových, provozování tělovýchovných zařízení a zařízení sloužících k regeneraci a rekondici, sportovní a kulturní aktivity, pronájem kulečnických stolů a příslušenství, pronájem sportovních zařízení, provozování dětských heren, heren pro teenagery - stolní fotbal, kino, herní konzole, PC, provozování heren pro dospělé - golfový тренаžér, kulečnická a stolní tenis, provozování cvičebních prostor, provozování pláží, provozování venkovních dětských hřišť, pořádání a moderování zábavních akcí, pořádání a uvádění koncertů, pořádání a vedení konferencí, pořádání a vedení kongresů, pořádání a vedení osobních vzdělávacích fór, pořádání a vedení seminářů, pořádání a vedení sportovních akcí, pořádání a vedení symposií, pořádání a vedení workshopů (školení), pořádání plesů, pořádání soutěží (vzdělávacích nebo zábavných), pořádání sportovních soutěží, provozování heren, provozování rekreačních zařízení, provozování sportovních zařízení, školení, zábava; (43) zajišťování a zprostředkování dočasného ubytování, hostinská činnost, hotelové služby, provozování hotelů, penzionů, apartmánů, restaurací, barů, bufetů, kaváren, vináren, jídelen, klubů, kempů a poskytování souvisejících služeb (pokojevý servis) v rámci této třídy, poskytování přechodného ubytování, pronájem jednacích místností, zásobování (catering), venkovní gril s posezením, zprostředkovatelské služby v oblasti cestovního ruchu - v rámci této třídy, a to obstarávání poukázek na stravování, zajišťování dočasného ubytování, pronájem vybavení pro provoz restauračních zařízení, rychlé občerstvení, cukrárna, provoz stravovacích zařízení, organizační zajištění gastronomických akcí (cateringové služby), catering (poskytování jídla a nápojů); (44) kadeřnické salóny, solária, salóny krásy, fyzikální terapie, lázně, sauny, ošetrovatelské služby, pronájem zdravotnických zařízení, zotavovny, zahradnické služby, aromaterapie, dietní a výživové poradenství, fyzioterapie, chiropraxe, kadeřnictví, lázeňské služby, léčebně-kosmetické služby, manikúra, masáže, terapeutické služby, turecké lázně, zdravotní péče, zdravotní poradenství.

Třídy výrobků a služeb:  
16, 35, 39, 41, 43, 44

(540) **Klub d9**

(592) Slovní

(111) **401033**

(220) 09.10.2023  
(320) 09.10.2023  
(442) 15.11.2023  
(151) 21.02.2024

(730) **Hálová Jitka Mgr.**, Ústecká 3044, Kladno, Kročehlavy, 27201, CZ

(210) O-588629

(511) (41) hodiny pohybových aktivit, tělesná výchova, provozování sportovních zařízení.

Třídy výrobků a služeb:  
41

(540) **ŠIKULOVSKÁ HERNIČKA**

(592) Slovní

(111) **401034**

(220) 09.10.2023  
(320) 09.10.2023  
(442) 15.11.2023  
(151) 21.02.2024

(730) **Sellier & Bellot a.s.**, Lidická 667, Vlašim, 25801, CZ

(740) Rott, Růžička & Guttman a spol., Vyskočilova 1566, Praha 4, Michle, 14000

(210) O-588633

(591) Barevná

(511) (13) munice, střelivo a projektily, nábojnice, náboje.

Třídy výrobků a služeb:  
13

(540)



(593) Obrazová

(111) **401035**

(220) 10.10.2023  
(320) 10.10.2023  
(442) 15.11.2023  
(151) 21.02.2024

(730) **Popron Systems a.s.**, Revoluční 1082/8, Praha 1, Nové Město, 110 00, CZ

(210) O-588645

(511) (9) systémový software a firmware a software a firmware pro systémovou podporu, počítačový software, software, aplikační software, geodetický software, obsah s možností stažení a nahraný obsah, software pro monitorování, analýzu, kontrolu a provádění operací ve fyzickém světě, software pro strojírenství, software pro elektroinženýrství, software pro stavebnictví, software na ovládání procesu, software pro průmyslovou automatizaci, software pro řízení dopravy, software na zpracování dat, software pro webové aplikace a servery, software pro průmyslové využití, software pro chemický průmysl, software pro geografický informační systém [GIS], počítačový software pro shromažďování údajů o poloze, optimalizační software, software počítačového rozhraní, podnikový software, plánovací software; (42) služby IT, software (tvorba -), software jako služba [saas], služby v oblasti informačních technologií, technické navrhování a plánování kanalizačních systémů.

Třídy výrobků a služeb:  
9, 42

(540) **TINOS Technický informační systém**

(592) Slovní

(111) **401036**

(220) 10.10.2023  
(320) 10.10.2023  
(442) 15.11.2023  
(151) 21.02.2024

(730) **Janda Reality a Investice s.r.o.**, Na Přístavě 1759/2, Nymburk, 28802, CZ

(740) **MACEK.LEGAL**, Mgr. Daniel Macek, advokát, Haštalská 1072/6, Praha 1, Staré Město, 11000

(210) O-588654

(511) (36) finanční management, finanční asistence, finanční výzkum, finanční poradenství, finanční informace, finanční analýzy, finanční prognózy, finanční plánování, finanční služby, příprava finanční analýzy, finanční konzultační služby, monitorování finančních portfolií, investiční služby, finanční a realitní oceňování, majetkové investice (realitní), komoditní finančnictví, komoditní makléřství, ekonomická a finanční analýza, analýza finančních investic a průzkum v oblasti cenných papírů.

Třídy výrobků a služeb:  
36

(540) **Architekti pasivního příjmu**

(592) Slovní

- (111) **401037**  
(220) 10.10.2023  
(320) 10.10.2023  
(442) 15.11.2023  
(151) 21.02.2024  
(730) **PIVOVAR UHRÍNĚVES, s.r.o.**, K sokolovně 37, Praha 10, Uhřetěves, 10400, CZ  
(210) O-588657  
(511) (32) nealkoholická piva, nealkoholické sladové nápoje.

Třídy výrobků a služeb:  
32

(540) **ŠOFÉR**

(592) Slovní

- (111) **401038**  
(220) 11.10.2023  
(320) 11.10.2023  
(442) 15.11.2023  
(151) 21.02.2024  
(730) **Tomisová Michaela Ing.**, Vlasty Vlasákové 936/5, Ostrava, Bělský Les, 70030, CZ  
(740) Ing. Pavel Nádvořík s.r.o., Klínová 620/1, Ostrava, Hulváky, 70900  
(210) O-588671

(511) (16) tiskoviny, učební a instruktážní pomůcky (s výjimkou přístrojů), tištěné příručky výukových aktivit, tištěné vzdělávací materiály, knihy, brožury, časopisy; (35) poradenství v oblasti profesního růstu (nikoliv poradenství o vzdělávání a školení), pomoc, poradenské služby a konzultace týkající se analýz obchodní činnosti, provozování e-shopu s výše uvedenými výrobky ve tř. 16, odborné poradenství v oblasti personálního řízení, vyhodnocení požadavků na zaměstnance, pomoc v obchodní a podnikatelské činnosti, management a administrativní služby, obchodní analýzy, analýzy obchodních dat, reklama, včetně online reklamy na počítačové síti; (41) vzdělávání a výuka, odborné vzdělávání a školení, konzultace v oblasti vzdělávání, analýza výsledků vzdělávacích testů a dat pro třetí osoby, provozování kurzů týkajících se hodnocení schopností a dovedností, personální koučink (školení), předávání know-how (odborné vzdělávání), služby vzdělávání dospělých v oblasti managementu, poskytování kurzů odborného školení, koučink, pořádání odborných workshopů a výukových kurzů, vedení vzdělávacích kurzů v oboru obchodního řízení, praktický výcvik, organizování učebních programů, školení týkající se osobního rozvoje, poradenské služby v oblasti vzdělávání, vydávání tiskovin vztahujících se ke vzdělávání, publikační činnost, vydávání elektronických knih a časopisů on-line, profesní rekvalifikace, pořádání a řízení školení a vzdělávání v oblasti psychologie, výchova, školení, organizování a provádění přednáškové činnosti, zejména v oblasti rozvoje duševních schopností osob, v oblasti harmonizace fyzických a duševních schopností osob a v oblasti duševní hygieny.

Třídy výrobků a služeb:  
16, 35, 41

(540) **mamažerka**

(592) Slovní

- (111) **401039**  
(220) 11.10.2023  
(320) 11.10.2023  
(442) 15.11.2023  
(151) 21.02.2024  
(730) **AUTO UH s.r.o.**, Za Olšávkou 365, Uherské Hradiště, Sady, 68601, CZ  
(740) Mgr. Pavla Marečková, Skorkovského 2718/72, Brno, Židenice, 63600  
(210) O-588679  
(591) Barevná

(511) (35) reklamní, marketingové a propagační služby; (36) půjčky a úvěry, leasing - nákup na splátky; (37) montáž náhradních dílů vozidel, čištění vozidel, opravy a údržba elektrických vozidel, opravy a údržba vozidel, opravy automobilů, opravy čelních skel, údržba vozidla, servis a oprava, lakování vozidel, mytí vozidel; (39) pronájem dopravních prostředků, služby odtahování vozidel; (40) úpravy motorových vozidel na zakázku; (42) kontrola motorových vozidel (způsobilost k silničnímu provozu), kontrola nových a použitých vozidel před prodejem, kontroly automobilů, počítačem podporované testování, služby v oblasti analýzy pneumatik, služby v oblasti počítačem podporovaného diagnostického testování,

technické prohlídky elektrických aut; (43) hotelové služby, poskytování zařízení pro akce a dočasných kancelářských a jednacích prostor, catering (poskytování jídla a nápojů).

Třídy výrobků a služeb:  
35, 36, 37, 39, 40, 42, 43

(540)



(593) Obrazová

- (111) **401040**  
(220) 11.10.2023  
(320) 11.10.2023  
(442) 15.11.2023  
(151) 21.02.2024  
(730) **Beskydský pivovárek, s.r.o.**, č. p. 449, Ostravice, 739 14, CZ  
(740) Ing. Kateřina Gregorová, patentový a známkový zástupce, Sokolská třída 966/22, Ostrava, Moravská Ostrava, 70200  
(210) O-588680  
(591) Barevná

(511) (16) papír a papírnické zboží, lepenka, etikety z papíru nebo lepenky, pečetící kruhové nálepky, tiskoviny, papírové tácky pod pivní sklenice, podložky pod nádoby z papíru, stolní papírové ubrusy, papírové ubrusy, kalendáře, katalogy, letáky, plakáty, pohlednice, časopisy, publikace, tištěné pozvánky, fotografie (tištěné), jídelní a nápojové lístky, ceníky, obaly (papírnické zboží), kartonové obaly, obalové folie z plastických hmot, obaly na lahve z lepenky nebo papíru, skládací kartonové krabice, papírové nebo plastové sáčky a tašky na balení (obálky, pytlíky), vísačky na lahve z papíru nebo lepenky, reklamní tabule z papíru nebo lepenky, psací potřeby, reklamní, propagační a informační materiály z papíru a plastických hmot v rámci této třídy; (21) výrobky ze skla, keramiky a porcelánu patřící do této třídy, korbele, lahve, nádoby na pivo, džbány a džbánky na pivo, pivní půllitry, pivní tácky, jiné než papírové nebo textilní, papírové nebo plastové kelímky, nádoby na pití, sklenice (nádoby), poháry, džbány, karafy, podnosy, držáky na jídelní lístky, prostírání, ne papírové nebo textilní, vývěsní štíty ze skla nebo porcelánu; (25) oděvy, trička, košile, čepice, pokrývky hlavy, zástěry; (30) sladový výtažek pro potravinářské účely, pochutiny vyrobené z obilnin, příchutě do potravin, jiné než esenciální oleje, cereální tyčinky, kávové výtažky, užitě jako kávové náhražky, kávové nápoje, kakaové nápoje, kvasnice pro vaření piva, lupínky, vločky (obilné), mšičky, křehké pečivo – sušenky; (32) pivo a pivovarnické výrobky spadající do této třídy, nealkoholická a nízkoalkoholická piva, ochucená piva, zázvorové pivo, nápoje na bázi piva, lehká piva a ležáky, chmelové výtažky pro výrobu piva, sladina, sladové pivo, pivní mladina, pšeničné pivo, ječmenné pivo, světlé pivo (svrchně kvašené), stout (silné černé pivo), root beer (nealkoholické pivo s rostlinnými výtažky), pivo s kávovou příchutí, kvas (nealkoholický nápoj), nealkoholické nápoje, minerální voda (nápoje), perlivé vody, ovocné šťávy a nápoje, šťávy zeleninové jako nápoje, sirupy do nápojů, přípravky na výrobu nápojů, stolní vody, limonády, mošty, energetické nápoje; (33) lihoviny (alkoholické nápoje), vína, cider, likéry, koktejly, destilované nápoje, alkoholické esence a výtažky, alkoholické nápoje s výjimkou piva, alkoholické nápoje obsahující ovoce; (35) maloobchodní a velkoobchodní prodej výrobků výše uvedených ve třídě 16, 21, 25, 30, 32 a 33, inzertní, reklamní a propagační činnost, pronájem prodejních stánků, reklama prostřednictvím všech veřejných komunikačních prostředků, online reklama v počítačové komunikační síti, poskytování zákaznických informací o výrobcích uvedených ve třídě 16, 21, 25, 30, 32 a 33 prostřednictvím Internetu a sociálních sítí; (40) pivovarnické a sladovnické služby, příprava surovin pro výrobu piva, výroba a zpracování sladu a sladových nápojů, vaření piva všech druhů a stupňovitostí, zpracování chmele, ječmene, pšenice, fermentace, zakázková výroba nealkoholických a alkoholických nápojů; (43) pohostinství (služby), bistra, restaurace, pivnice, bary, bufety, jídelny, kavárny (služby), restaurační služby v oblasti rychlého občerstvení, catering (poskytování jídla a nápojů), firemní akce (poskytování jídel a nápojů), služby ubytovacích kanceláří (hotely, penziony), zajišťování a poskytování dočasného ubytování, rezervace ubytování, pronájem prodejních automatů, půjčování židlí, stolů, prostírání, nápojového skla.

Třídy výrobků a služeb:  
16, 21, 25, 30, 32, 33, 35, 40, 43

(540)



(593) Obrazová

(111) **401041**

(220) 11.10.2023

(320) 11.10.2023

(442) 15.11.2023

(151) 21.02.2024

(730) **KM Beta a.s.**, Dolní Valy 3739/4, Hodonín, 69501, CZ

(740) Ing. Pavel Nádvozník s.r.o., Klínová 620/1, Ostrava, Hulváky, 70900

(210) O-588682

(511) (1) chemické výrobky (průmyslové -), tekuté povlaky (chemické výrobky), chemické výrobky jako přísady do cementu, chemické těsnící výrobky k použití ve stavebnictví, chemické výrobky pro průmyslové účely a použití, chemické výrobky používané při odstraňování nátěrů, krycí vrstvy na beton odolné vůči počasí (chemické výrobky, jiné než barvy), krycí vrstvy na zdivo odolné vůči počasí (chemické výrobky, jiné než barvy), chemická těsnící malta k použití ve stavebnictví, tmely, plniva a lepidla pro průmysl, tmely [plniva], lepidla ze syntetické pryskyřice k průmyslovým účelům, lepidla ze syntetické pryskyřice na laminování, syntetická pryskyřičná plniva, syntetické pryskyřice v surovém stavu pro použití v lepidlech, syntetické pryskyřice v surovém stavu, umělé a syntetické pryskyřice v surovém stavu, silikony, chemické přísady, střešní lepidla, cementová lepidla, lepidla pro průmysl, lepidla do malty, lepidla na dlažbu, lepidla do omítky, lepidla do sádky, lepidla pro průmyslové účely, lepidla k použití ve stavebnictví, lepidla k použití ve stavebnictví; (2) nátěry [barvy], pojiva pro barvy, pojiva pro barvy a tmely, podkladové tmely, ředidla pro barvy, ředidla pro laky, barviva, pigmenty a tiskárenské barvy, přírodní pryskyřice v surovém stavu, ředidla a zahušťovače pro nátěry, barvy a tiskárenské barvy; (19) stavební materiály nekovové, nekovové desky pro stavebnictví, přenosné konstrukce nekovové, stropy (nekovové), překlady (okenní, dveřní) nekovové, neohebné trubky pro stavebnictví, ne kovové, stavební kámen, beton, cihly, hotové suché maltové směsi, malta, dlažba, cihlářská hlína, betonové cihly, hliněné cihly, nepálené cihly, křbové cihly, žáruvzdorné cihly, hlína na cihly, nekovové stavební cihly, nekovové obkládací cihly, keramické cihly k použití v žáruvzdorných pecích, suchá malta, malta (stavební), sádrová malta, stavební malta, injektážní materiál (malta), malta pro stavebnictví, pojící malta pro stavební účely, lepicí malta pro stavební účely, vyrovnávací přípravky (cement nebo malta), hliněné tašky, nekovové střešní tašky, tašky (střešní) nekovové, kamenné střešní tašky, keramické střešní tašky, střešní tašky, ne kovové, střešní tašky z cementové malty, nekovové střešní krytiny, střešní krytina z nekovových materiálů, vápenec, vápená omítka, vápenec ve formě prášku, kamenné zdivo, překlady, ne kovové, nosníky, nosníky (nekovové), sádrová omítka, cementové omítky, podkladové omítkové směsi pro stavebnictví, podkladové omítkové směsi k použití ve stavebnictví; (35) maloobchodní služby zaměřené na výrobek: chemické výrobky (průmyslové -), maloobchodní služby zaměřené na výrobek: tekuté povlaky (chemické výrobky), maloobchodní služby zaměřené na výrobek: chemické výrobky jako přísady do cementu, maloobchodní služby zaměřené na výrobek: chemické těsnící výrobky k použití ve stavebnictví, maloobchodní služby zaměřené na výrobek: chemické výrobky pro průmyslové účely a použití, maloobchodní služby zaměřené na výrobek: chemické výrobky používané při odstraňování nátěrů, maloobchodní služby zaměřené na výrobek: krycí vrstvy na beton odolné vůči počasí (chemické výrobky, jiné než barvy), maloobchodní služby zaměřené na výrobek: krycí vrstvy na zdivo odolné vůči počasí (chemické výrobky, jiné než barvy), maloobchodní služby zaměřené na výrobek: chemická těsnící malta k použití ve stavebnictví, maloobchodní služby zaměřené na výrobek: tmely, plniva a lepidla pro průmysl, maloobchodní služby zaměřené na výrobek: tmely [plniva], maloobchodní služby zaměřené na výrobek: lepidla ze syntetické pryskyřice k průmyslovým účelům, maloobchodní služby zaměřené na výrobek: lepidla ze syntetické pryskyřice na laminování, maloobchodní služby zaměřené na výrobek: syntetická pryskyřičná plniva, maloobchodní

služby zaměřené na výrobek: syntetické pryskyřice v surovém stavu pro použití v lepidlech, maloobchodní služby zaměřené na výrobek: syntetické pryskyřice v surovém stavu, maloobchodní služby zaměřené na výrobek: umělé a syntetické pryskyřice v surovém stavu, maloobchodní služby zaměřené na výrobek: silikony, maloobchodní služby zaměřené na výrobek: chemické přísady, maloobchodní služby zaměřené na výrobek: střešní lepidla, maloobchodní služby zaměřené na výrobek: cementová lepidla, maloobchodní služby zaměřené na výrobek: lepidla pro průmysl, maloobchodní služby zaměřené na výrobek: lepidla do malty, maloobchodní služby zaměřené na výrobek: lepidla na dlažbu, maloobchodní služby zaměřené na výrobek: lepidla do omítky, maloobchodní služby zaměřené na výrobek: lepidla do sádky, maloobchodní služby zaměřené na výrobek: lepidla pro průmyslové účely, maloobchodní služby zaměřené na výrobek: lepidla k použití ve stavebnictví, maloobchodní služby zaměřené na výrobek: nátěry [barvy], maloobchodní služby zaměřené na výrobek: pojiva pro barvy, maloobchodní služby zaměřené na výrobek: pojiva pro barvy a tmely, maloobchodní služby zaměřené na výrobek: podkladové tmely, maloobchodní služby zaměřené na výrobek: ředidla pro barvy, maloobchodní služby zaměřené na výrobek: ředidla pro laky, maloobchodní služby zaměřené na výrobek: barviva, pigmenty a tiskárenské barvy, maloobchodní služby zaměřené na výrobek: přírodní pryskyřice v surovém stavu, maloobchodní služby zaměřené na výrobek: ředidla a zahušťovače pro nátěry, barvy a tiskárenské barvy, maloobchodní služby zaměřené na výrobek: stavební materiály nekovové, maloobchodní služby zaměřené na výrobek: nekovové desky pro stavebnictví, maloobchodní služby zaměřené na výrobek: přenosné konstrukce nekovové, maloobchodní služby zaměřené na výrobek: stropy (nekovové), maloobchodní služby zaměřené na výrobek: překlady (okenní, dveřní) nekovové, maloobchodní služby zaměřené na výrobek: neohebné trubky pro stavebnictví, ne kovové, maloobchodní služby zaměřené na výrobek: stavební kámen, maloobchodní služby zaměřené na výrobek: beton, maloobchodní služby zaměřené na výrobek: cihly, maloobchodní služby zaměřené na výrobek: hotové suché maltové směsi, maloobchodní služby zaměřené na výrobek: malta, maloobchodní služby zaměřené na výrobek: dlažba, maloobchodní služby zaměřené na výrobek: cihlářská hlína, maloobchodní služby zaměřené na výrobek: betonové cihly, maloobchodní služby zaměřené na výrobek: hliněné cihly, maloobchodní služby zaměřené na výrobek: nepálené cihly, maloobchodní služby zaměřené na výrobek: křbové cihly, maloobchodní služby zaměřené na výrobek: žáruvzdorné cihly, maloobchodní služby zaměřené na výrobek: hlína na cihly, maloobchodní služby zaměřené na výrobek: nekovové stavební cihly, maloobchodní služby zaměřené na výrobek: nekovové obkládací cihly, maloobchodní služby zaměřené na výrobek: keramické cihly k použití v žáruvzdorných pecích, maloobchodní služby zaměřené na výrobek: suchá malta, maloobchodní služby zaměřené na výrobek: malta (stavební), maloobchodní služby zaměřené na výrobek: sádrová malta, maloobchodní služby zaměřené na výrobek: stavební malta, maloobchodní služby zaměřené na výrobek: injektážní materiál (malta), maloobchodní služby zaměřené na výrobek: malta pro stavebnictví, maloobchodní služby zaměřené na výrobek: pojící malta pro stavební účely, maloobchodní služby zaměřené na výrobek: lepicí malta pro stavební účely, maloobchodní služby zaměřené na výrobek: vyrovnávací přípravky (cement nebo malta), maloobchodní služby zaměřené na výrobek: hliněné tašky, maloobchodní služby zaměřené na výrobek: nekovové střešní tašky, maloobchodní služby zaměřené na výrobek: tašky (střešní) nekovové, maloobchodní služby zaměřené na výrobek: kamenné střešní tašky, maloobchodní služby zaměřené na výrobek: keramické střešní tašky, maloobchodní služby zaměřené na výrobek: střešní tašky, ne kovové, maloobchodní služby zaměřené na výrobek: střešní tašky z cementové malty, maloobchodní služby zaměřené na výrobek: nekovové střešní krytiny, maloobchodní služby zaměřené na výrobek: střešní krytina z nekovových materiálů, maloobchodní služby zaměřené na výrobek: vápenec, maloobchodní služby zaměřené na výrobek: vápená omítka, maloobchodní služby zaměřené na výrobek: vápenec ve formě prášku, maloobchodní služby zaměřené na výrobek: kamenné zdivo, maloobchodní služby zaměřené na výrobek: překlady, ne kovové, maloobchodní služby zaměřené na výrobek: nosníky, maloobchodní služby zaměřené na výrobek: nosníky (nekovové), maloobchodní služby zaměřené na výrobek: sádrová omítka, maloobchodní služby zaměřené na výrobek: cementové omítky, maloobchodní služby zaměřené na výrobek: podkladové omítkové směsi pro stavebnictví, maloobchodní služby zaměřené na výrobek: podkladové omítkové směsi k použití ve stavebnictví, maloobchodní služby zaměřené na výrobek: chemické výrobky (průmyslové -), maloobchodní služby zaměřené na výrobek: tekuté povlaky (chemické výrobky), maloobchodní služby zaměřené na výrobek: chemické výrobky jako přísady do cementu,



velkoobchodní služby zaměřené na výrobek: chemické těsnící výrobky k použití ve stavebnictví, velkoobchodní služby zaměřené na výrobek: chemické výrobky pro průmyslové účely a použití, velkoobchodní služby zaměřené na výrobek: chemické výrobky používané při odstraňování nátěrů, velkoobchodní služby zaměřené na výrobek: krycí vrstvy na beton odolné vůči počasí (chemické výrobky, jiné než barvy), velkoobchodní služby zaměřené na výrobek: krycí vrstvy na zdivo odolné vůči počasí (chemické výrobky, jiné než barvy), velkoobchodní služby zaměřené na výrobek: chemická těsnící malta k použití ve stavebnictví, velkoobchodní služby zaměřené na výrobek: tmely, plniva a lepidla pro průmysl, velkoobchodní služby zaměřené na výrobek: tmely [plniva], velkoobchodní služby zaměřené na výrobek: lepidla ze syntetické pryskyřice k průmyslovým účelům, velkoobchodní služby zaměřené na výrobek: lepidla ze syntetické pryskyřice na laminování, velkoobchodní služby zaměřené na výrobek: syntetická pryskyřičná plniva, velkoobchodní služby zaměřené na výrobek: syntetické pryskyřice v surovém stavu pro použití v lepidlech, velkoobchodní služby zaměřené na výrobek: syntetické pryskyřice v surovém stavu, velkoobchodní služby zaměřené na výrobek: umělé a syntetické pryskyřice v surovém stavu, velkoobchodní služby zaměřené na výrobek: silikony, velkoobchodní služby zaměřené na výrobek: chemické přísady, velkoobchodní služby zaměřené na výrobek: střešní lepidla, velkoobchodní služby zaměřené na výrobek: cementová lepidla, velkoobchodní služby zaměřené na výrobek: lepidla pro průmysl, velkoobchodní služby zaměřené na výrobek: lepidla do malty, velkoobchodní služby zaměřené na výrobek: lepidla na dlažbu, velkoobchodní služby zaměřené na výrobek: lepidla do omítky, velkoobchodní služby zaměřené na výrobek: lepidla do sádry, velkoobchodní služby zaměřené na výrobek: lepidla pro průmyslové účely, velkoobchodní služby zaměřené na výrobek: lepidla k použití ve stavitelství, velkoobchodní služby zaměřené na výrobek: lepidla k použití ve stavebnictví, velkoobchodní služby zaměřené na výrobek: nátěry [barvy], velkoobchodní služby zaměřené na výrobek: pojiva pro barvy, velkoobchodní služby zaměřené na výrobek: pojiva pro barvy a tmely, velkoobchodní služby zaměřené na výrobek: podkladové tmely, velkoobchodní služby zaměřené na výrobek: ředidla pro barvy, velkoobchodní služby zaměřené na výrobek: ředidla pro laky, velkoobchodní služby zaměřené na výrobek: barviva, pigmenty a tiskárenské barvy, velkoobchodní služby zaměřené na výrobek: přírodní pryskyřice v surovém stavu, velkoobchodní služby zaměřené na výrobek: ředidla a zahušťovače pro nátěry, barvy a tiskárenské barvy, velkoobchodní služby zaměřené na výrobek: stavební materiály nekovové, velkoobchodní služby zaměřené na výrobek: nekovové desky pro stavebnictví, velkoobchodní služby zaměřené na výrobek: přenosné konstrukce nekovové, velkoobchodní služby zaměřené na výrobek: stropy (nekovové), velkoobchodní služby zaměřené na výrobek: překlady (okenní, dveřní) nekovové, velkoobchodní služby zaměřené na výrobek: neohebné trubky pro stavebnictví, ne kovové, velkoobchodní služby zaměřené na výrobek: stavební kámen, velkoobchodní služby zaměřené na výrobek: beton, velkoobchodní služby zaměřené na výrobek: cihly, velkoobchodní služby zaměřené na výrobek: hotové suché maltové směsi, velkoobchodní služby zaměřené na výrobek: malta, velkoobchodní služby zaměřené na výrobek: dlažba, velkoobchodní služby zaměřené na výrobek: cihlářská hlína, velkoobchodní služby zaměřené na výrobek: betonové cihly, velkoobchodní služby zaměřené na výrobek: hliněné cihly, velkoobchodní služby zaměřené na výrobek: nepálené cihly, velkoobchodní služby zaměřené na výrobek: křbové cihly, velkoobchodní služby zaměřené na výrobek: žáruvzdorné cihly, velkoobchodní služby zaměřené na výrobek: hlína na cihly, velkoobchodní služby zaměřené na výrobek: nekovové stavební cihly, velkoobchodní služby zaměřené na výrobek: nekovové obkládací cihly, velkoobchodní služby zaměřené na výrobek: keramické cihly k použití v žáruvzdorných pecích, velkoobchodní služby zaměřené na výrobek: suchá malta, velkoobchodní služby zaměřené na výrobek: malta (stavební), velkoobchodní služby zaměřené na výrobek: sádrová malta, velkoobchodní služby zaměřené na výrobek: stavební malta, velkoobchodní služby zaměřené na výrobek: injektážní materiál (malta), velkoobchodní služby zaměřené na výrobek: malta pro stavebnictví, velkoobchodní služby zaměřené na výrobek: pojící malta pro stavební účely, velkoobchodní služby zaměřené na výrobek: lepicí malta pro stavební účely, velkoobchodní služby zaměřené na výrobek: vyrovnávací přípravky (cement nebo malta), velkoobchodní služby zaměřené na výrobek: hliněné tašky, velkoobchodní služby zaměřené na výrobek: nekovové střešní tašky, velkoobchodní služby zaměřené na výrobek: tašky (střešní) nekovové, velkoobchodní služby zaměřené na výrobek: kamenné střešní tašky, velkoobchodní služby zaměřené na výrobek: keramické střešní tašky, velkoobchodní služby zaměřené na výrobek: střešní tašky, ne kovové, velkoobchodní služby zaměřené na výrobek: střešní tašky z cementové

malty, velkoobchodní služby zaměřené na výrobek: nekovové střešní krytiny, velkoobchodní služby zaměřené na výrobek: střešní krytina z nekovových materiálů, velkoobchodní služby zaměřené na výrobek: vápenc, velkoobchodní služby zaměřené na výrobek: vápenná omítka, velkoobchodní služby zaměřené na výrobek: vápenc ve formě prášku, velkoobchodní služby zaměřené na výrobek: kamenné zdivo, velkoobchodní služby zaměřené na výrobek: překlady, ne kovové, velkoobchodní služby zaměřené na výrobek: nosníky, velkoobchodní služby zaměřené na výrobek: nosníky (nekovové), velkoobchodní služby zaměřené na výrobek: sádrová omítka, velkoobchodní služby zaměřené na výrobek: cementové omítky, velkoobchodní služby zaměřené na výrobek: podkladové omítkové směsi pro stavebnictví, velkoobchodní služby zaměřené na výrobek: podkladové omítkové směsi k použití ve stavebnictví, katalogové maloobchodní služby zaměřené na výrobek: chemické výrobky pro průmyslové účely a použití, katalogové maloobchodní služby zaměřené na výrobek: chemické výrobky používané při odstraňování nátěrů, katalogové maloobchodní služby zaměřené na výrobek: krycí vrstvy na beton odolné vůči počasí (chemické výrobky, jiné než barvy), katalogové maloobchodní služby zaměřené na výrobek: krycí vrstvy na zdivo odolné vůči počasí (chemické výrobky, jiné než barvy), katalogové maloobchodní služby zaměřené na výrobek: chemická těsnící malta k použití ve stavebnictví, katalogové maloobchodní služby zaměřené na výrobek: tmely, plniva a lepidla pro průmysl, katalogové maloobchodní služby zaměřené na výrobek: tmely [plniva], katalogové maloobchodní služby zaměřené na výrobek: lepidla ze syntetické pryskyřice k průmyslovým účelům, katalogové maloobchodní služby zaměřené na výrobek: lepidla ze syntetické pryskyřice na laminování, katalogové maloobchodní služby zaměřené na výrobek: syntetická pryskyřičná plniva, katalogové maloobchodní služby zaměřené na výrobek: syntetické pryskyřice v surovém stavu pro použití v lepidlech, katalogové maloobchodní služby zaměřené na výrobek: syntetické pryskyřice v surovém stavu, katalogové maloobchodní služby zaměřené na výrobek: umělé a syntetické pryskyřice v surovém stavu, katalogové maloobchodní služby zaměřené na výrobek: silikony, katalogové maloobchodní služby zaměřené na výrobek: chemické přísady, katalogové maloobchodní služby zaměřené na výrobek: střešní lepidla, katalogové maloobchodní služby zaměřené na výrobek: cementová lepidla, katalogové maloobchodní služby zaměřené na výrobek: lepidla pro průmysl, katalogové maloobchodní služby zaměřené na výrobek: lepidla do malty, katalogové maloobchodní služby zaměřené na výrobek: lepidla na dlažbu, katalogové maloobchodní služby zaměřené na výrobek: lepidla do omítky, katalogové maloobchodní služby zaměřené na výrobek: lepidla do sádry, katalogové maloobchodní služby zaměřené na výrobek: lepidla pro průmyslové účely, katalogové maloobchodní služby zaměřené na výrobek: lepidla k použití ve stavitelství, katalogové maloobchodní služby zaměřené na výrobek: nátěry [barvy], katalogové maloobchodní služby zaměřené na výrobek: pojiva pro barvy, katalogové maloobchodní služby zaměřené na výrobek: pojiva pro barvy a tmely, katalogové maloobchodní služby zaměřené na výrobek: podkladové tmely, katalogové maloobchodní služby zaměřené na výrobek: ředidla pro barvy, katalogové maloobchodní služby zaměřené na výrobek: ředidla pro laky, katalogové maloobchodní služby zaměřené na výrobek: barviva, pigmenty a tiskárenské barvy, katalogové maloobchodní služby zaměřené na výrobek: přírodní pryskyřice v surovém stavu, katalogové maloobchodní služby zaměřené na výrobek: ředidla a zahušťovače pro nátěry, barvy a tiskárenské barvy, katalogové maloobchodní služby zaměřené na výrobek: stavební materiály nekovové, katalogové maloobchodní služby zaměřené na výrobek: nekovové desky pro stavebnictví, katalogové maloobchodní služby zaměřené na výrobek: přenosné konstrukce nekovové, katalogové maloobchodní služby zaměřené na výrobek: stropy (nekovové), katalogové maloobchodní služby zaměřené na výrobek: překlady (okenní, dveřní) nekovové, katalogové maloobchodní služby zaměřené na výrobek: neohebné trubky pro stavebnictví, ne kovové, katalogové maloobchodní služby zaměřené na výrobek: stavební kámen, katalogové maloobchodní služby zaměřené na výrobek: beton, katalogové maloobchodní služby zaměřené na výrobek: cihly, katalogové maloobchodní služby zaměřené na výrobek: hotové suché maltové směsi, katalogové maloobchodní služby zaměřené na výrobek: malta, katalogové maloobchodní služby zaměřené na výrobek: dlažba, katalogové maloobchodní služby zaměřené na výrobek: cihlářská hlína, katalogové maloobchodní služby zaměřené na výrobek: betonové cihly, katalogové maloobchodní služby zaměřené na výrobek: hliněné cihly, katalogové maloobchodní služby zaměřené na výrobek: nepálené cihly, katalogové maloobchodní služby zaměřené na výrobek: křbové cihly, katalogové maloobchodní služby zaměřené na výrobek: žáruvzdorné cihly, katalogové maloobchodní služby zaměřené na výrobek: hlína na cihly, katalogové

maloobchodní služby zaměřené na výrobek: nekovové stavební cihly, katalogové maloobchodní služby zaměřené na výrobek: nekovové obkládací cihly, katalogové maloobchodní služby zaměřené na výrobek: keramické cihly k použití v žáruvzdorných pecích, katalogové maloobchodní služby zaměřené na výrobek: suchá malta, katalogové maloobchodní služby zaměřené na výrobek: malta (stavební), katalogové maloobchodní služby zaměřené na výrobek: sádrová malta, katalogové maloobchodní služby zaměřené na výrobek: stavební malta, katalogové maloobchodní služby zaměřené na výrobek: injektážní materiál (malta), katalogové maloobchodní služby zaměřené na výrobek: malta pro stavebnictví, katalogové maloobchodní služby zaměřené na výrobek: pojící malta pro stavební účely, katalogové maloobchodní služby zaměřené na výrobek: lepicí malta pro stavební účely, katalogové maloobchodní služby zaměřené na výrobek: vyrovnávací přípravky (cement nebo malta), katalogové maloobchodní služby zaměřené na výrobek: hliněné tašky, katalogové maloobchodní služby zaměřené na výrobek: nekovové střešní tašky, katalogové maloobchodní služby zaměřené na výrobek: tašky (střešní) nekovové, katalogové maloobchodní služby zaměřené na výrobek: kamenné střešní tašky, katalogové maloobchodní služby zaměřené na výrobek: keramické střešní tašky, katalogové maloobchodní služby zaměřené na výrobek: střešní tašky, ne kovové, katalogové maloobchodní služby zaměřené na výrobek: střešní tašky z cementové malty, katalogové maloobchodní služby zaměřené na výrobek: střešní krytina z nekovových materiálů, katalogové maloobchodní služby zaměřené na výrobek: vápenec, katalogové maloobchodní služby zaměřené na výrobek: vápenná omítka, katalogové maloobchodní služby zaměřené na výrobek: vápenec ve formě prášku, katalogové maloobchodní služby zaměřené na výrobek: kamenné zdivo, katalogové maloobchodní služby zaměřené na výrobek: překlady, ne kovové, katalogové maloobchodní služby zaměřené na výrobek: nosníky, katalogové maloobchodní služby zaměřené na výrobek: nosníky (nekovové), katalogové maloobchodní služby zaměřené na výrobek: sádrová omítka, katalogové maloobchodní služby zaměřené na výrobek: cementové omítky, katalogové maloobchodní služby zaměřené na výrobek: podkladové omítkové směsi pro stavebnictví, katalogové maloobchodní služby zaměřené na výrobek: podkladové omítkové směsi k použití ve stavebnictví, on-line maloobchodní služby zaměřené na výrobek: chemické výrobky (průmyslové -), on-line maloobchodní služby zaměřené na výrobek: tekuté povlaky (chemické výrobky), on-line maloobchodní služby zaměřené na výrobek: chemické výrobky jako přísady do cementu, on-line maloobchodní služby zaměřené na výrobek: chemické těsnicí výrobky k použití ve stavebnictví, on-line maloobchodní služby zaměřené na výrobek: chemické výrobky pro průmyslové účely a použití, on-line maloobchodní služby zaměřené na výrobek: chemické výrobky používané při odstraňování nátěrů, on-line maloobchodní služby zaměřené na výrobek: krycí vrstvy na beton odolné vůči počasí (chemické výrobky, jiné než barvy), on-line maloobchodní služby zaměřené na výrobek: krycí vrstvy na zdivo odolné vůči počasí (chemické výrobky, jiné než barvy), on-line maloobchodní služby zaměřené na výrobek: chemická těsnicí malta k použití ve stavebnictví, on-line maloobchodní služby zaměřené na výrobek: tmely, plniva a lepidla pro průmysl, on-line maloobchodní služby zaměřené na výrobek: tmely [plniva], on-line maloobchodní služby zaměřené na výrobek: lepidla ze syntetické pryskyřice k průmyslovým účelům, on-line maloobchodní služby zaměřené na výrobek: lepidla ze syntetické pryskyřice na laminování, on-line maloobchodní služby zaměřené na výrobek: syntetická pryskyřičná plniva, on-line maloobchodní služby zaměřené na výrobek: syntetické pryskyřice v surovém stavu pro použití v lepidlech, on-line maloobchodní služby zaměřené na výrobek: syntetické pryskyřice v surovém stavu, on-line maloobchodní služby zaměřené na výrobek: umělé a syntetické pryskyřice v surovém stavu, on-line maloobchodní služby zaměřené na výrobek: silikony, on-line maloobchodní služby zaměřené na výrobek: chemické přísady, on-line maloobchodní služby zaměřené na výrobek: střešní lepidla, on-line maloobchodní služby zaměřené na výrobek: cementová lepidla, on-line maloobchodní služby zaměřené na výrobek: lepidla pro průmysl, on-line maloobchodní služby zaměřené na výrobek: lepidla do malty, on-line maloobchodní služby zaměřené na výrobek: lepidla na dlažbu, on-line maloobchodní služby zaměřené na výrobek: lepidla do omítky, on-line maloobchodní služby zaměřené na výrobek: lepidla do sádry, on-line maloobchodní služby zaměřené na výrobek: lepidla pro průmyslové účely, on-line maloobchodní služby zaměřené na výrobek: lepidla k použití ve stavitelství, on-line maloobchodní služby zaměřené na výrobek: lepidla k použití ve stavebnictví, on-line maloobchodní služby zaměřené na výrobek: nátěry [barvy], on-line maloobchodní služby zaměřené na výrobek: pojiva pro barvy, on-line maloobchodní služby zaměřené na výrobek: pojiva pro barvy a tmely, on-line maloobchodní služby zaměřené na výrobek: podkladové

tmely, on-line maloobchodní služby zaměřené na výrobek: ředidla pro barvy, on-line maloobchodní služby zaměřené na výrobek: ředidla pro laky, on-line maloobchodní služby zaměřené na výrobek: barviva, pigmenty a tiskárenské barvy, on-line maloobchodní služby zaměřené na výrobek: přírodní pryskyřice v surovém stavu, on-line maloobchodní služby zaměřené na výrobek: ředidla a zahušťovače pro nátěry, barvy a tiskárenské barvy, on-line maloobchodní služby zaměřené na výrobek: stavební materiály nekovové, on-line maloobchodní služby zaměřené na výrobek: nekovové desky pro stavebnictví, on-line maloobchodní služby zaměřené na výrobek: přenosné konstrukce nekovové, on-line maloobchodní služby zaměřené na výrobek: stropy (nekovové), on-line maloobchodní služby zaměřené na výrobek: překlady (okenní, dveřní) nekovové, on-line maloobchodní služby zaměřené na výrobek: neohebné trubky pro stavebnictví, ne kovové, on-line maloobchodní služby zaměřené na výrobek: stavební kámen, on-line maloobchodní služby zaměřené na výrobek: beton, on-line maloobchodní služby zaměřené na výrobek: cihly, on-line maloobchodní služby zaměřené na výrobek: hotové suché maltové směsi, on-line maloobchodní služby zaměřené na výrobek: malta, on-line maloobchodní služby zaměřené na výrobek: dlažba, on-line maloobchodní služby zaměřené na výrobek: cihlářská hlína, on-line maloobchodní služby zaměřené na výrobek: betonové cihly, on-line maloobchodní služby zaměřené na výrobek: hliněné cihly, on-line maloobchodní služby zaměřené na výrobek: nepálené cihly, on-line maloobchodní služby zaměřené na výrobek: křbové cihly, on-line maloobchodní služby zaměřené na výrobek: žáruvzdorné cihly, on-line maloobchodní služby zaměřené na výrobek: hlína na cihly, on-line maloobchodní služby zaměřené na výrobek: nekovové stavební cihly, on-line maloobchodní služby zaměřené na výrobek: nekovové obkládací cihly, on-line maloobchodní služby zaměřené na výrobek: keramické cihly k použití v žáruvzdorných pecích, on-line maloobchodní služby zaměřené na výrobek: suchá malta, on-line maloobchodní služby zaměřené na výrobek: malta (stavební), on-line maloobchodní služby zaměřené na výrobek: sádrová malta, on-line maloobchodní služby zaměřené na výrobek: stavební malta, on-line maloobchodní služby zaměřené na výrobek: injektážní materiál (malta), on-line maloobchodní služby zaměřené na výrobek: malta pro stavebnictví, on-line maloobchodní služby zaměřené na výrobek: pojící malta pro stavební účely, on-line maloobchodní služby zaměřené na výrobek: lepicí malta pro stavební účely, on-line maloobchodní služby zaměřené na výrobek: vyrovnávací přípravky (cement nebo malta), on-line maloobchodní služby zaměřené na výrobek: hliněné tašky, on-line maloobchodní služby zaměřené na výrobek: nekovové střešní tašky, on-line maloobchodní služby zaměřené na výrobek: tašky (střešní) nekovové, on-line maloobchodní služby zaměřené na výrobek: kamenné střešní tašky, on-line maloobchodní služby zaměřené na výrobek: keramické střešní tašky, on-line maloobchodní služby zaměřené na výrobek: střešní tašky, ne kovové, on-line maloobchodní služby zaměřené na výrobek: střešní tašky z cementové malty, on-line maloobchodní služby zaměřené na výrobek: nekovové střešní krytiny, on-line maloobchodní služby zaměřené na výrobek: střešní krytina z nekovových materiálů, on-line maloobchodní služby zaměřené na výrobek: vápenec, on-line maloobchodní služby zaměřené na výrobek: vápenná omítka, on-line maloobchodní služby zaměřené na výrobek: vápenec ve formě prášku, on-line maloobchodní služby zaměřené na výrobek: kamenné zdivo, on-line maloobchodní služby zaměřené na výrobek: překlady, ne kovové, on-line maloobchodní služby zaměřené na výrobek: nosníky, on-line maloobchodní služby zaměřené na výrobek: nosníky (nekovové), on-line maloobchodní služby zaměřené na výrobek: sádrová omítka, on-line maloobchodní služby zaměřené na výrobek: cementové omítky, on-line maloobchodní služby zaměřené na výrobek: podkladové omítkové směsi pro stavebnictví, on-line maloobchodní služby zaměřené na výrobek: podkladové omítkové směsi k použití ve stavebnictví; (37) instalace dveří a oken, instalace obkladů fasád, instalace nádrží na dešťovou vodu, instalace pracovních a stavebních plošin, instalace střešů, instalace střešních oken, malba a nátěr interierů a exteriérů, leštění, lakování, montáž lešení, natírání a lakování, opravy a údržba stavebního lešení, pracovních a stavebních plošin, opravy betonu, opravy nebo údržba stavebního vybavení, opravy průmyslových strojů, opravy průmyslových pecí, pokrývání zdiva, pokrývání betonu, poradenské služby v oblasti oprav stavebních konstrukcí, poradenské služby v oblasti údržby budov, poradenské služby v oblasti projektů povrchových úprav, poradenství pro renovaci nemovitostí, poskytování informací vztahujících se k opravám a údržbě pecí, renovace nemovitostí, služby týkající se montáže stavebních lešení, stavebnictví a demolice staveb, pronájem nástrojů, strojů, zařízení a vybavení pro stavebnictví, demolice, úklid a údržba, výkopové služby a těžba přírodních zdrojů, izolace budov, izolace budov během výstavby, pronájem náradí, odstraňování suti z budov [stavební služby], stavebnictví, stavební služby, stavební informace, dozor (stavební), stavebnictví,

stavitelství, stavební a stavitelské služby; (40) pronájem vybavení k úpravě a přeměně materiálů, výrobě energie a zakázkové výrobě, recyklace a zpracování odpadů, drcení betonu, drcení kamene, ohnivzdorná úprava, poskytování informací vztahujících se ke zpracování keramiky, provádění izolací stávajících budov, služby žihání, tepelné zpracování rud, tvarování betonu, zpracování betonu; (42) návrhářství, služby testování, služby ověřování a služby kontroly kvality, služby v oblasti informačních technologií, vědecké a technologické služby, architektonické služby projektování komerčních staveb, architektonické služby projektování průmyslových budov, architektonický design exteriérových dekorací, architektonický design interiérových dekorací, informační služby týkající se kombinací barev, nátěrů a zařízení pro exteriérový design, informační služby vztahující se k sladění barev, nátěrů a vybavení pro interiérový design, inženýrské práce a služby počítačem podporovaných inženýrských prací, inženýrské služby týkající se návrhu konstrukcí, konstrukční návrhy a konzultace, návrh exteriérů budov, návrhářské služby pro architekturu, návrhářské služby v oblasti architektury, návrhářské služby v oblasti stavebnictví, návrhářské služby vztahující se k nemovitostem, navrhování domů, navrhování interiéru budov, návrhy grafických ilustrací, poradenské služby v oblasti stavebního designu, poradenské služby v oblasti průmyslovému designu, projektování staveb, služby v oblasti komerčního designu, technologické návrhy, vizuální návrh, stavební návrhy, projektování (stavební), stavební inženýrství, stavební design.

Třídy výrobků a služeb:  
1, 2, 19, 35, 37, 40, 42

(540) **KM BETA Od cihel po střechu**

(592) Slovní

(111) **401042**

(220) 12.10.2023

(320) 12.10.2023

(442) 15.11.2023

(151) 21.02.2024

(730) **VCL WATERTECH, s.r.o.**, Železná 492/16, Brno, Homí Heršpice, 61900, CZ

(210) O-588703

(591) Barevná

(511) (37) instalace, montáže a opravy potrubních systémů pro rozvod kapalin, realizace technologické části inženýrských staveb v oblasti úpravy a čištění vody, instalace, montáže, opravy a údržba zařízení na úpravu a čištění vody, instalace, montáže, opravy a údržba zařízení na úpravu a čištění odpadní vody; (40) úprava a čištění vody, úprava a čištění odpadních vod, demineralizace vody, odsolování vody; (42) projektování ve výstavbě, projektování technologických zařízení na úpravu a čištění vody, technické kreslení, technické navrhování a plánování čistíren vod, technické navrhování a plánování čistíren odpadních vod, technické navrhování a plánování potrubí na plyn, vodu a odpadní vodu, navrhování technologických zařízení na úpravu a čištění vody, technologické studie, odborné poradenství a konzultace v oblasti technologických zařízení na úpravu a čištění vody.

Třídy výrobků a služeb:  
37, 40, 42

(540)



(593) Obrazová

(111) **401043**

(220) 12.10.2023

(320) 12.10.2023

(442) 15.11.2023

(151) 21.02.2024

(730) **Chýle Pavel**, Podsadová 1179, Sedlčany, 26401, CZ

(210) O-588707

(511) (12) vozidla; (35) reklama, marketing a propagační služby; (41) služby v oblasti vzdělávání, zábavy a sportu.

Třídy výrobků a služeb:

12, 35, 41

(540)

**Retrotechna**

(592) Slovní

(111) **401044**

(220) 13.10.2023

(320) 13.10.2023

(442) 15.11.2023

(151) 21.02.2024

(730) **Domáci těstoviny s.r.o.**, Seifertova 2919/12, Praha 3, Žižkov, 13000, CZ

(740) **HAVEL & PARTNERS s.r.o.**, advokátní kancelář, Mgr. Ivan Rámeš, advokát, Na Florenci 2116/15, Praha 1, Nové Město, 11000

(210) O-588726

(511) (29) polévky, zeleninové polévky, masové polévky, předvařené polévky, bisques (francouzská krémová polévka), přípravy na zeleninové polévky, krémová rybí polévka, polévkové směsi, nudlové polévky, polévka miso, ramen (japonské polévky na bázi nudlí), dashi-tsuyu (japonský polévkový základ), vývar (bujón), zpracované masové výrobky, klobásy, salámy, párky, masové snacky, pochutiny z brambor, potraviny z ryb, zeleninové saláty, omelety, tvrdý sýr, sýrové pomazánky, rybí pomazánky, maso, drůbež a zvěřina, ryby, naložené ryby, mořské plody (nikoliv živé), zpracované mořské plody, potravinářské oleje a tuky, sýry, nakládaná zelenina, zpracovaná zelenina, grilovaná zelenina, zpracované ovoce, konzervované ovoce, ovoce vařené, ovoce sušené, houby a zelenina, ořechy a luštěniny, mléčné výrobky a jejich náhražky, mléčné nápoje, jogurtové nápoje, zpracovaná vejce, polotovary i hotová jídla z masa, ryb a mořských plodů, masové koncentráty, jedlé tuky, hotová jídla vyrobená z masa (převážně z masa), hotová jídla vyrobená z drůbeže (převážně drůbeže), hotová jídla vyrobená z krutého masa, hotová jídla obsahující (převážně) vejce, hotová jídla vyrobená ze zvěřiny, hotová zeleninová jídla; (30) čerstvé těstoviny, hotové těstoviny, celozrnné těstoviny, rýžové těstoviny, vaječné těstoviny, bezvaječné těstoviny, těstoviny z quino, lanýžové těstoviny, pohankové těstoviny, cizrnové těstoviny, čočkové těstoviny, plněné těstoviny, těstoviny do polévek, těstoviny s nádivkou, těstoviny přidávané do pizzy, ziti (zapečené těstoviny), tapioka, těsto na těstoviny, těstovinové saláty, omáčky na těstoviny, zeleninové koření na těstoviny, hotová jídla na bázi těstovin, koření přísady, ocet, omáčky a jiná ochucovadla, káva, čaj, čokoláda, oplatky, sušenky, čokoládové sušenky, mandlové sušenky, máslové sušenky, ovesné sušenky; (35) obchodní poradenské služby ohledně provozování a zakládání franšíz, pomoc při řízení franšízových společností, podnikatelské poradenství týkající se franšíz restaurací, propagační činnost, reklama, zejména prostřednictvím Internetu a internetových aplikací, organizování, provozování a kontrola věrnostních programů pro zákazníky a motivačních programů, on-line objednávkové služby odnášky jídla z restaurací a jeho donášky; (43) služby v oblastí pohostinství (potraviny a nápoje), bistra (služby), bufety rychlého občerstvení, restaurace (služby), delikatesy (restaurace), podávání jídel a nápojů, příprava lahůdek, prodejny potravin (zajišťování stravování), restaurace samoobslužné, restaurace podávající pokrmy přes ulici, služby poskytované v restauracích a jiných zařízeních podávající pokrmy a nápoje připravené ke konzumaci.

Třídy výrobků a služeb:

29, 30, 35, 43

(540)



**DOMÁCÍ TĚSTOVINY**

Bistro, jak ho neznáte

(593) Obrazová

(111) **401045**

(220) 13.10.2023

(320) 13.10.2023

(442) 15.11.2023

(151) 21.02.2024

(730) **Frank Jan Mgr.**, 108, Ročov, 43967, CZ

(740) Ing. Michal Jupa, patentový zástupce, Na Baních 1385, Praha 5, Zbraslav, 15600

(210) O-588729

(591) Barevná

(511) (5) potravinový doplněk pro léčebné účely.

Třídy výrobků a služeb:

5

(540)



(593) Obrazová

(111) **401046**

(220) 13.10.2023

(320) 13.10.2023

(442) 15.11.2023

(151) 21.02.2024

(730) **Tobi reality a finance s.r.o.**, Sokolovská 192/79, Praha 8, Karlín, 18600, CZ

(740) Ing. Michal Jupa, patentový zástupce, Na Baních 1385, Praha 5, Zbraslav, 15600

(210) O-588730

(511) (35) cenové nabídky na zboží a služby, nákupní služby, obchodní informace a rady pro spotřebitele (poradna pro spotřebitele), poradenské služby v oblasti zprostředkování zboží a služeb, poskytování obchodních informací spotřebitelům, poskytování on-line služeb týkajících se porovnávání cen, sjednávání a uzavírání obchodních transakcí pro třetí strany, služby obchodního zprostředkování a poradenství v oboru prodeje výrobků a poskytování služeb, srovnávání cen, vedení dražeb, zprostředkování obchodů v oblasti realit a financí, zprostředkování smluv pro třetí osoby, zpracování, systematizace a správa dat, administrativní podpora a zpracování dat (služby), příprava dokumentů vztahujících se k obchodu, správa obchodních spisů, správa obchodních věcí v oblasti franšíz, vedení obchodních záznamů, obchodní analýzy, informační služby a průzkumy trhu, obchodní poradenské služby v oblasti realit, obchodní akvizice, obchodní průzkumy, řízení hospodářské činnosti realitních agentur a zprostředkovatelů na bázi outsourcingu, sjednávání obchodních smluv pro jiné osoby, správa domů s byty v osobním vlastnictví (management), marketing, marketing nemovitostí, propagace finančních, pojišťovacích a

realitních služeb jménem třetích stran, propagace prodeje, reklamní služby v oblasti finančních investic a realit, sestavování inzerátů používaných jako webové stránky na Internetu, služby franšizingu spočívající v poskytování pomoci v oblasti marketingu, služby generování potenciálních zákazníků, organizování komerčních a reklamních výstav, veletrhů, přehlídek a podobných akcí; (36) finanční oceňování osobního vlastnictví a nemovitostí, finanční oceňování pronajatých nemovitostí, finanční oceňování soukromých nemovitostí, finanční odhady nemovitostí k daňovým účelům, oceňování a finanční odhady hodnoty majetku, oceňování majetku, oceňování nemovitostí, poskytování informací vztahujících se k oceňování nemovitostí, poskytování informací, konzultací a poradenství v oboru finančního hodnocení, finanční, peněžní a bankovní služby, financování a poskytování finančních prostředků, finanční informace, údaje, poradenské a konzultační služby, investiční služby, půjčky a úvěry, leasing - nákup na splátky, poskytování poradenství v oblasti zařizování hypoték, finanční služby týkající se majetku, finanční služby týkající se zajištění finančních prostředků, finanční služby v oblasti nemovitostí a budov, finanční služby v oblasti výstavby nemovitostí, finanční správa projektů v oblasti nemovitostí, služby stavební spořitelny týkající se financí, spořitelni a úvěrové služby, správa finančních záležitostí v oblasti nemovitostí, zprostředkování smluv v oblasti stavebního spoření, pojišťovací služby, služby nemovitostní (realitní služby), činnost realitní kanceláře, koupě, prodej a pronájem nemovitostí, bytových a nebytových prostor, správa nemovitostí, inženýrská, poradenská, obstaravatelská a developerská činnost v investiční výstavbě, zprostředkovatelská činnost v uvedených oblastech tř. 36; (41) vzdělávací a školicí služby, odborné vzdělávání a školení, organizování školení a školicích kurzů, organizování, pořádání a vedení seminářů, pořádání a vedení setkání v oblasti vzdělávání, školení, školicí a vzdělávací služby v oblasti financí a v oblasti realit, zajišťování školení a vzdělávání, moderování vzdělávacích kurzů a školení, nakladatelská a vydavatelská činnost, ediční činnost, publikační činnost, psaní textů - vše v oblasti realit a financí, tvorba audiovizuálních děl a programů, tvorba a vydávání časopisů, periodik, knih, publikací, novin, letáků, fotografií - v papírové i elektronické podobě.

Třídy výrobků a služeb:

35, 36, 41

(540)



(593) Obrazová

(111) **401047**

(220) 13.10.2023

(320) 13.10.2023

(442) 15.11.2023

(151) 21.02.2024

(730) **Auto S. V. A., spol. s r. o.**, č. p. 9, Soběhrdy, 25601, CZ

(210) O-588731

(591) Barevná

(511) (35) marketing, výrokový marketing, propagační marketing, internetový marketing, partnerský marketing, cílený marketing, marketing nemovitostí, digitální marketing, ovlivňovací marketing, marketingové služby, marketingové informace, přímý marketing, finanční marketing, referenční marketing, reklamní, marketingové a propagační služby; (41) služby v oblasti vzdělávání, zábavy a sportu, provozování muzeí, služby muzeí, výstavy v muzeích, služby muzeí (prezentace, výstavy), prezentace výstav v muzeích, zábava, pobavení, kulturní aktivity, kulturní služby, organizování kulturních výstav, poskytování kulturních aktivit, organizace kulturních představení, vedení kulturních akcí, pořádání [organizace] kulturních aktivit, organizování komunitních kulturních akcí, rezervace vstupenek na zábavní akce, služby zajišťování vstupenek na zábavní akce, vydávání a distribuce vstupenek (zábava), výuka v oblasti vizuálního umění; (43) poradenské služby v souvislosti s přípravou pokrmů.

Třídy výrobků a služeb:

35, 41, 43

(540)



(593) Obrazová

(111) **401048**  
(220) 13.10.2023  
(320) 13.10.2023  
(442) 15.11.2023  
(151) 21.02.2024  
(730) **Auto S. V. A., spol. s r. o.**, č. p. 9, Soběhrdy, 25601, CZ  
(210) O-588732  
(591) Barevná

(511) (35) obchodní management, marketing, propagační marketing, finanční marketing, přímý marketing, internetový marketing, partnerský marketing, cílený marketing, digitální marketing, produktový marketing, marketingové poradenství, marketingové informace, reklama, venkovní reklama, reklama on-line, reklama (příprava), televizní reklama, rozhlasová reklama, propagace koncertů (reklama); (41) provozování muzeí, služby muzeí, služby muzeí (prezentace, výstavy), zábava, služby fanklubů (zábava), zábava, pobavení, kulturní služby, rezervace vstupenek a objednávkové služby pro kulturní akce, kulturní, vzdělávací nebo zábavní služby poskytované uměleckými galeriemi, výuka v oblasti vizuálního umění; (43) poradenské služby v souvislosti s přípravou pokrmů, catering (poskytování jídla a nápojů), poskytování jídla a nápojů, klubové služby (poskytování jídla a nápojů), poskytování jídla a nápojů prostřednictvím mobilního nákladního auta.

Třídy výrobků a služeb:  
35, 41, 43

(540)



(593) Obrazová

(111) **401049**  
(220) 13.10.2023  
(320) 13.10.2023  
(442) 15.11.2023  
(151) 21.02.2024  
(730) **Gebauer Jiří MUDr.**, Na Lúčky 531, Slavkov, 74757, CZ  
(740) **3ADVOKÁTI s.r.o.**, Nádražní 879/27, Ostrava, Moravská Ostrava, 70200  
(210) O-588734

(511) (44) kliniky, lékařská analýza, lékařská vyšetření, lékařské diagnostické služby, lékařské poradenské služby, poradenské služby vztahující se k lékařským přístrojům a nástrojům, poskytování lékařského ošetření, poskytování lékařských služeb, poskytování lékařských zařízení, služby klinik, služby lékařské péče, služby lékařské kliniky, služby lékařských posudků.

Třídy výrobků a služeb:

44

(540)



(593) Obrazová

(111) **401050**  
(220) 13.10.2023  
(320) 13.10.2023  
(442) 15.11.2023  
(151) 21.02.2024  
(730) **Horák Karel Ing.**, č. p. 116, Žehuň, 28905, CZ  
(210) O-588735  
(591) Barevná  
(511) (43) dočasné ubytování, hotely, ubytovny a penziony, prázdninové a turistické ubytování, pronájem pokojů, recepční služby v zařízeních pro dočasné ubytování [správa příchoďů a odchodů], recepční služby pro dočasné ubytování [vydávání klíčů], pronajímání přechodného ubytování, pronájem pokojů k přechodnému ubytování, služby recepce pro přechodné ubytování [správa odjezdů a příjezdů], služby týkající se ubytování o dovolených, služby v oblasti pohostinství (ubytování), zajišťování a poskytování dočasného ubytování, hotelové služby, penziony, poskytování dočasného ubytování pro hosty, poskytování dočasného ubytování v penzionech, poskytování hotelového ubytování, služby ubytování se snídaní, ubytovací služby (hotely, penziony), ubytování v hotelu (služby), catering (poskytování jídla a nápojů), bary, denní bary (v restauraci, hotelu), firemní akce (poskytování jídla a nápojů), hotelové restaurační služby, gril - restaurace, podávání alkoholických nápojů, podávání jídel a nápojů, podávání jídel a nápojů hostům v restauracích, podávání jídel a nápojů pro hosty, poskytování jídla a nápojů, pořádání banketů, pohostinství (služby), podávání stravování a nápojů v restauracích a barech, poskytování služeb zajišťujících nápoje, příprava jídel, příprava pokrmů, restaurace, restaurace s odnosem jídel s sebou, restaurace servírující porcované maso, restaurace (služby), restaurační a barové služby, restaurační služby poskytované hotely, restaurační služby zahrnující bary s povolením k prodeji alkoholu, služby týkající se jídel na odnos s sebou, služby poskytující jídlo a nápoje s možností odnosu, služby týkající se restaurací s prodejem jídel s sebou, hotelové rezervace, hotelové rezervační služby poskytované prostřednictvím Internetu; (44) sauny, provozování saun.

Třídy výrobků a služeb:

43, 44

(540)



finančních prostředků, získávání finančních prostředků, správa kapitálu, akcií, investic, aktiv, plateb a majetku, finanční analýzy, finanční odhady, akvizice a převod peněžních pohledávek, nákupy pohledávek a rizikových aktiv, financování pohledávek, inkasování pohledávek, služby v oblasti dluhopisů, obchodování s dluhopisy, informační služby vztahující se k dluhopisům, cenné papíry (finanční), informační služby vztahující se k cenným papírům (finančním), poskytování finančních informací investorům, finanční informace a oceňování, oceňování jmění a majetku, oceňování a správa nemovitostí, poskytování investičních informací, finanční poradenství, finanční poradenství v oblasti investic, konzultace v oblasti investic a financí, poradenské a konzultační služby v oblasti pohledávek, poradenské a konzultační služby v oboru finanční strategie, administrativní služby v oblasti financí a investic.

Třídy výrobků a služeb:

35, 36

(540)

(593) Obrazová

(111) **401051**

(220) 13.10.2023

(320) 13.10.2023

(442) 15.11.2023

(151) 21.02.2024

(730) **Richtrová Kristýna**, Družební 630, Ostrava, Krásné Pole, 72526, CZ

(210) O-588737

(511) (35) relokační služby pro firmy, administrativní služby, administrativní služby spojené s přemísťováním zaměstnanců.

Třídy výrobků a služeb:

35

(540)

**ImmiGreat**

(592) Slovní

(593) Obrazová

(111) **401053**

(220) 16.10.2023

(320) 16.10.2023

(442) 15.11.2023

(151) 21.02.2024

(730) **NL Entertainment s.r.o.**, Jablonského 2200/62, Plzeň, Východní Předměstí, 32600, CZ

(740) Varga & Partners advokátní kancelář s.r.o., JUDr. Petr Lopata, Zbrojnická 229/1, Plzeň, Vnitřní Město, 30100

(210) O-588755

(511) (33) alkoholické nápoje (s výjimkou pív), alkoholové přípravky pro přípravu nápojů; (34) tabák a náhražky tabáku, cigarety a doutníky, elektronické cigarety a ústní vaporizéry pro kuřáky, potřeby pro kuřáky, zápalky; (41) vzdělávání, školení, zábava, sportovní a kulturní činnosti.

Třídy výrobků a služeb:

33, 34, 41

(540)

(111) **401052**

(220) 13.10.2023

(320) 13.10.2023

(442) 15.11.2023

(151) 21.02.2024

(730) **APS CREDIT FUND SICAV, a.s.**, Pobežní 394/12, Praha 8, Karlín, 18600, CZ

(740) Bird & Bird s.r.o. advokátní kancelář, Mgr. Vojtěch Chloupek, advokát, Karolinská 707/7, Praha 8, Karlín, 18600

(210) O-588753

(591) Barevná

(511) (35) služby v oblasti obchodní strategie a plánování, plánování obchodních postupů, obchodní analýzy, obchodní analýzy trhů, obchodní průzkum a provádění expertíz, sestavování, průzkum, analýzy a poskytování obchodních dat, oceňování obchodních podniků, ekonomické studie a analýzy k obchodním účelům, sestavování statistik pro obchodní nebo komerční účely, odborné obchodní poradenství, poskytování komerčních a obchodních informací, obchodní zprostředkovatelské služby, obchodní zprostředkovatelské služby v souvislosti s navazováním kontaktů mezi nejrůznějšími odborníky a klienty, zprostředkování komerčních a obchodních kontaktů, konzultační a poradenské služby v oboru obchodní strategie a plánování, obchodní poradenské a konzultační služby, reklama a marketing v oblasti financí a investic, reklama on-line v oblasti financí a investic, pořádání prezentací pro obchodní účely, organizování akcí k obchodním nebo propagačním účelům; (36) finanční, peněžní a investiční služby, služby investičních fondů, správa investičních fondů, řízení investičních fondů, vyhledávání investičních příležitostí, kapitálové investice, správa kapitálových investic, správa investičního portfolia, průzkum v oblasti investic, investiční analýzy, služby týkající se hledání rizikového kapitálu, služby v oblasti rizikového kapitálu, financování rizikového kapitálu, management rizikového kapitálu, management svěřeného majetku, služby hodnocení investičního rizika, řízení finančních rizik a poradenské služby s tím spojené, financování a poskytování

(593) Obrazová

(111) **401054**

(220) 13.10.2023

(320) 13.10.2023

(442) 15.11.2023

(151) 21.02.2024

(730) **Global Logistics Company s.r.o.**, Veselská 1935, Strážnice, 69662, CZ

(210) O-588758

(511) (5) léčivé nápoje, minerální potravinové doplňky, potravinové doplňky, potravinové doplňky obsahující vitaminy, tekuté potravinové doplňky,

vitaminové nápoje, dietetické nápoje pro léčebné účely, ochranné pracovní nápoje; (32) nápoje iontové, izotonické nápoje, energetické nápoje, mineralizované iontové nápoje.

Třídy výrobků a služeb:  
5, 32

(540)

**ZERO DRINK**

(592) Slovní

(111) **401055**

(220) 16.10.2023

(320) 16.10.2023

(442) 15.11.2023

(151) 21.02.2024

(730) **G7, a.s.**, Tylova 541, Litvínov, Horní Litvínov, 43601, CZ

(210) O-588760

(591) Barevná

(511) (4) paliva, pohonné hmoty; (35) velkoobchodní prodej olejů a maziv, velkoobchodní prodej pohonných hmot a roztoku syntetické močoviny (kapalného aditiva); (37) provoz čerpacích stanic; (39) doprava pohonných hmot.

Třídy výrobků a služeb:  
4, 35, 37, 39

(540)



(593) Obrazová

(111) **401056**

(220) 16.10.2023

(320) 16.10.2023

(442) 15.11.2023

(151) 21.02.2024

(730) **TriCo systems s.r.o.**, Klírova 1919/9, Praha 4, Chodov, 14800, CZ

(210) O-588761

(591) Barevná

(511) (9) obrazovky, optické obrazovky, obrazovka monitoru, ploché obrazovky, LED obrazovky, dotykové elektronické obrazovky, video obrazovky, počítačové obrazovky, filmové obrazovky, holografické obrazovky, televizory s obrazovkami z tekutých krystalů (LCD), audiovizuální a fotografické přístroje, aplikační software, aplikační software pro bezdrátová zařízení, aplikační software pro mobilní zařízení, aplikační software pro televize, animační software, adaptivní software, aplikace ke stažení pro použití s mobilními zařízeními, aplikační software ke stažení pro chytré telefony; (35) agenturní služby zaměřené na propagaci sportovních osobností, agentury pro práci s veřejností, aktualizace reklamních materiálů, analýza reklamy, analýza účinnosti reklamy, analýzy povědomí veřejnosti o reklamě, asistence managementu v oblasti podpory obchodní činnosti, bannerová reklama, cílený marketing, digitální marketing, digitální reklamní služby, asistence pro vedení v obchodních podnicích ohledně reklamy; (41) rezervace vstupenek na vzdělávací, zábavní a sportovní aktivity a akce a související rezervační služby, služby v oblasti vzdělávání, zábavy a sportu, zveřejňování, oznamování a psaní textů.

Třídy výrobků a služeb:

9, 35, 41

(540)



(593) Obrazová

(111) **401057**

(220) 16.10.2023

(320) 16.10.2023

(442) 15.11.2023

(151) 21.02.2024

(730) **Zelená železnice, z. s.**, Trocnovská 1/2, Praha 3, Žižkov, 13000, CZ

(210) O-588763

(591) Barevná

(511) (39) poradenská činnost v oblasti dopravy; (41) vzdělávání, semináře, konference, workshopy v oblasti dopravy.

Třídy výrobků a služeb:

39, 41

(540)



(593) Obrazová

(111) **401058**

(220) 16.10.2023

(320) 16.10.2023

(442) 15.11.2023

(151) 21.02.2024

(730) **Jirka Petr**, č. p. 157, Mšecké Žehrovice, 27064, CZ

(740) **Mgr. Tomáš Pauch**, advokát, Sokolovská 695/115b, Praha 8, Karlín, 18600

(210) O-588765

(591) Barevná

(511) (35) maloobchodní a velkoobchodní prodej náhradních dílů, příslušenství a souvisejících produktů pro motorová vozidla, zprostředkovatelská činnost v oblasti maloobchodu a velkoobchodu s náhradními díly, příslušenstvím a souvisejícími produkty pro motorová vozidla, provozování e-shopu ve vztahu k prodeji náhradních dílů, příslušenství a souvisejících produktů pro motorová vozidla, inzertní, reklamní a propagační činnost, obchodní administrativa, obchodní konzultační a poradenské služby, organizování obchodních nebo reklamních akcí, poskytování komerčních informací; (37) autoservis, motoservis, služby pneuservisu, opravy, údržba a servis motorových vozidel a jejich částí, montáž a servis motorových a přípojných vozidel, jejich součástí a příslušenství, renovace motorových vozidel, renovace náhradních dílů pro motorová vozidla, obnova strojů, montáž vnějších, vnitřních a mechanických součástí vozidel na objednávku (tuning), instalace automobilového příslušenství, repasování (obnova) motorů, čištění, mazání a leštění vozidel, čalounění, lakování a glazurování, mytí dopravních prostředků, služby elektrikářů, poskytování informací vztahujících se k opravám a údržbě motorových vozidel; (39) doprava,

pronájem automobilů, odtahování dopravních prostředků při poruchách, zprostředkování dopravy, pronájem vozidel; (42) kontrola motorových pozemních vozidel (zjištění způsobilosti k provozu na silnicích), technické kontroly vozidel, prognostická měření výfukových emisí v ustáleném stavu, služby v oblasti počítačem podporovaného diagnostického testování.

Třídy výrobků a služeb:  
35, 37, 39, 42

(540)



(593) Obrazová

(111) **401059**

(220) 17.10.2023

(320) 17.10.2023

(442) 15.11.2023

(151) 21.02.2024

(730) **PP Park Moravia s.r.o.**, Wellnerova 1354/29, Olomouc, Nová Ulice, 77900, CZ

(740) barta.legal s.r.o., advokátní kancelář, JUDr. Jan Bárta, Kaprova 42/14, Praha 1, Staré Město, 11000

(210) O-588772

(511) (39) skladování, skladování zboží, informace o skladování, logistika v dopravě, balení zboží, doprava a přeprava, zprostředkování přepravy zboží, zprostředkování nákladní dopravy, zprostředkování přepravy a dopravy, informace o dopravě, skladování nákladu po přepravě, skladování nákladu před přepravou, skladování zboží během přepravy, organizování cest, organizování vykládky nákladu, organizování přepravy zboží; (44) služby v oblasti psychoterapie.

Třídy výrobků a služeb:  
39, 44

(540)

**PP Park Moravia**

(592) Slovní

(111) **401060**

(220) 17.10.2023

(320) 17.10.2023

(442) 15.11.2023

(151) 21.02.2024

(730) **Doležal Ondřej**, Antonína Sovy 1723/48, Česká Lípa, 47001, CZ

(740) Mgr. Eva Decroix MBA, advokát, Jiráskova 2159/25, Jihlava, 58601

(210) O-588774

(511) (35) obchodní poradenství, poradenství ohledně akvizic (obchodních), analýza a průzkum trhu, služby obchodního zastoupení, ekonomické studie k obchodním účelům, ekonomické prognostické analýzy k obchodním účelům, poradenské služby ohledně řízení obchodních rizik, služby v oblasti obchodní strategie a plánování, obchodní propagace, reklama, marketing, finanční marketing, vyhledávání potenciálních zákazníků pro druhé, služby týkající se pomoci a poradenství v oboru řízení obchodní činnosti pro firmy v oblasti energetiky; (36) finanční investice a poradenství, finanční služby související s investicemi, kapitálové investice, investice do podílových fondů, investice do mezinárodních fondů, investice kapitálových fondů, poskytování finančních informací, finanční poradenství, řízení investic, správa investic a portfolií, sjednávání investic, investiční analýzy, investiční služby, obchodování s opcemi, obchodování s cennými papíry, obchodování s finančními deriváty, služby v oblasti průzkumu finančních investic, služby v oblasti finančního obchodování, poskytování finančních informací vztahujících se k finančnímu sektoru v oblasti environmentálně zaměřených

investic, finanční poradenství v energetickém sektoru; (37) instalace systémů větrné energie, výstavba větrných elektráren, výstavba energetické infrastruktury, výstavba elektráren; (40) výroba energie, výroba elektrické energie z obnovitelných zdrojů; (42) poradenské služby vztahující se k využívání energie, poradenské služby vztahující se k energetické účinnosti, poradenství v oblasti úspor energie, energetický audit, inženýrské služby, inženýrské služby v oblasti environmentálních technologií, inženýrské služby v oblasti výroby elektrické energie a zemního plynu, technologické poradenství v oblasti produkce a používání energie, poradenství vztahující se k technologickým službám v oblasti energie a dodávek energie, vědecký výzkum v oblasti energetiky, vědecký výzkum v oblasti obnovitelných energií, vědecký výzkum v oblasti elektrické energie, vědecký a průmyslový výzkum, zejména v oblasti elektřiny, projektování elektrických systémů.

Třídy výrobků a služeb:  
35, 36, 37, 40, 42

(540)

**EnVys**

(592) Slovní

(111) **401061**

(220) 17.10.2023

(320) 17.10.2023

(442) 15.11.2023

(151) 21.02.2024

(730) **Východočeské muzeum v Pardubicích**, Zámek 2, Pardubice, 53002, CZ

(210) O-588778

(511) (21) nádobí, kuchyňské náčiní a nádoby; (32) pivo a nealkoholické pivo; (40) pivovarnické služby.

Třídy výrobků a služeb:  
21, 32, 40

(540)

**Sluneční bárka**

(592) Slovní

(111) **401062**

(220) 17.10.2023

(320) 17.10.2023

(442) 15.11.2023

(151) 21.02.2024

(730) **DestroKladno s.r.o.**, č. p. 216, Sýkořice, 27024, CZ

(740) Patent-K s.r.o., Husníkova 2086/22, Praha 5, Stodůlky, 15800

(210) O-588783

(511) (19) nekovová dlažba, šperk, drť, kámen, kamenina, suroviny pro keramiku, a to jíla a hlína, nekovové střešní krytiny, nekovové obklady stěn, nekovové stavební panely, nekovové stavební hmoty, tvárnice, nekovový lehčený stavební materiál, beton, nekovové žáruvzdorné hmoty; (37) demolice budov, dozor nad stavbami, těžba, stavitelství, zednické služby, zemní práce, zprostředkovatelská činnost v oblasti stavebnictví, přípravné práce pro stavby v rámci této třídy; (39) pronájem motorových vozidel, automobilová doprava; (40) zpracování a likvidace odpadu, zpracování ocelářských a stavebních odpadů, zakázková výroba cihlářského zboží a stavebních hmot, recyklace odpadu.

Třídy výrobků a služeb:  
19, 37, 39, 40

(540)



(593) Obrazová

(111) **401063**

(220) 18.10.2023

(320) 18.10.2023

(442) 15.11.2023

(151) 21.02.2024



- (730) **Monet+, a.s.**, Za Dvorem 505, Zlín, Štípa, 76314, CZ  
(740) Rott, Růžička & Guttman a spol., Vyskočilova 1566, Praha 4, Míchle, 14000  
(210) O-588810  
(511) (41) výchova, vzdělávání, zábava, sportovní a kulturní aktivity; (42) vědecké a technologické služby a související výzkum a projektování, průmyslové analýzy, průmyslový výzkum a průmyslový design, kontrola kvality, služby ověřování, navrhování a vývoj počítačového hardwaru a softwaru, služby zabezpečení, ochrany a obnovy v oblasti informačních technologií, ověřovací služby pro zabezpečení počítačů, odborné poradenství vztahující se k počítačové bezpečnosti, počítačové programování pro zabezpečení elektronických dat, poradenství v oblasti zabezpečení počítačů, navrhování a vývoj softwaru v oblasti mobilních aplikací, poskytování služeb v oblasti ověřování uživatelů s využitím hardwarových a softwarových biometrických technologií v elektronickém obchodu.

Třídy výrobků a služeb:  
41, 42

(540) **AHEAD iTec**

(592) Slovní

- (111) **401064**  
(220) 18.10.2023  
(320) 18.10.2023  
(442) 15.11.2023  
(151) 21.02.2024  
(730) **UMAX Czech a.s.**, Kolbenova 962/27e, Praha 9, Hloubětín, 19800, CZ  
(210) O-588811  
(511) (9) počítače, tablety, mobilní telefony.

Třídy výrobků a služeb:  
9

(540) **VisionBook**

(592) Slovní

- (111) **401065**  
(220) 18.10.2023  
(320) 18.10.2023  
(442) 15.11.2023  
(151) 21.02.2024  
(730) **MADETA a. s.**, Rudolfovska tř. 246/83, České Budějovice, České Budějovice 4, 37001, CZ  
(740) artpatent, advokátní kancelář s.r.o., Dukelských hrdinů 976/12, Praha 7, Holešovice, 17000  
(210) O-588813  
(511) (16) papír, lepenka, tiskoviny a polygrafické výrobky všeho druhu, a to časopisy, knihy, brožury, plakáty, prospekty, fotografie, kartónové obaly, papírové tašky, letáky, katalogy, kalendáře, periodické a neperiodické tiskoviny; (29) mléko a mléčné výrobky, sýry, smetanové krémy, mléčné nápoje; (35) velkoobchod, maloobchod, zprostředkovatelské služby v oblasti obchodu, vše s výrobky výše uvedenými ve třídě 29, jmenovitě mléko a mléčné výrobky, sýry, smetanové krémy a mléčné nápoje, propagační a inzertní služby včetně inzerce a reklamy poskytované v počítačových, telekomunikačních a obdobných sítích, reklama v rozhlasovém a televizním vysílání, outdoorová reklama, informační servis a poradenské služby v oblasti obchodu, průzkum trhu a cílený marketing, zasílání reklamních materiálů, administrativní zpracování objednávek, administrativní organizování zásilkových služeb v rámci této třídy, předvádění zboží.

Třídy výrobků a služeb:  
16, 29, 35

(540) **MADETA JIHOČESKÉ LAHODNÉ**

(592) Slovní

- (111) **401066**  
(220) 18.10.2023  
(320) 18.10.2023  
(442) 15.11.2023  
(151) 21.02.2024

- (730) **MADETA a. s.**, Rudolfovska tř. 246/83, České Budějovice, České Budějovice 4, 37001, CZ  
(740) artpatent, advokátní kancelář s.r.o., Dukelských hrdinů 976/12, Praha 7, Holešovice, 17000  
(210) O-588814  
(591) Barevná  
(511) (16) papír, lepenka, tiskoviny a polygrafické výrobky všeho druhu, a to časopisy, knihy, brožury, plakáty, prospekty, fotografie, kartónové obaly, papírové tašky, letáky, katalogy, kalendáře, periodické a neperiodické tiskoviny; (29) mléko a mléčné výrobky, sýry, smetanové krémy, mléčné nápoje; (35) velkoobchod, maloobchod, zprostředkovatelské služby v oblasti obchodu, vše s výrobky výše uvedenými ve třídě 29, jmenovitě mléko a mléčné výrobky, sýry, smetanové krémy, mléčné nápoje, reklamní, propagační a inzertní služby včetně inzerce a reklamy poskytované v počítačových, telekomunikačních a obdobných sítích, reklama v rozhlasovém a televizním vysílání, outdoorová reklama, informační servis a poradenské služby v oblasti obchodu, průzkum trhu a cílený marketing, zasílání reklamních materiálů, administrativní zpracování objednávek, administrativní organizování zásilkových služeb v rámci této třídy, předvádění zboží.

Třídy výrobků a služeb:  
16, 29, 35

(540)



**Jihočeské  
mlékárny**

(593) Obrazová

- (111) **401067**  
(220) 19.10.2023  
(320) 19.10.2023  
(442) 15.11.2023  
(151) 21.02.2024  
(730) **Hondl Filip**, Jiráskova 82, Jílové, Kamenná, 40701, CZ  
(210) O-588817  
(511) (18) tašky na sportovní oděvy, zavazadla, cestovní tašky, peněženky a ostatní tašky; (25) sportovní oblečení, sportovní legíny, oblečení na běhání, oděvy, sportovní tílka, trička, sportovní trička odvádějící vlhkost, sportovní trička s krátkým rukávem, mikiny, mikiny s kapucí, sportovní mikiny s kapucí, ponožky, sportovní ponožky, šortky, čepice, pletené čepice, kabáty, kalhoty na běžné nošení, pokrývky hlavy.

Třídy výrobků a služeb:  
18, 25

(540)



**A E O N  
ATHLETICS**

(593) Obrazová

- (111) **401068**  
(220) 19.10.2023  
(320) 19.10.2023  
(442) 15.11.2023  
(151) 21.02.2024  
(730) **Hrušková Silvie MgA.**, č. p. 705, Blatnice pod Svatým Antonínkem, 69671, CZ

(740) advokátní kancelář Mgr. Andrea Steinbauerová, Mgr. Andrea Steinbauerová, č. p. 297, Cítov, 27704

(210) O-588822

(511) (14) šperky; (16) papírové etikety; (33) víno.

Třídy výrobků a služeb:

14, 16, 33

(540)



(593) Obrazová

(111) **401069**

(220) 19.10.2023

(320) 19.10.2023

(442) 15.11.2023

(151) 21.02.2024

(730) **FITEO CZ s.r.o.**, Dolní 1082, Štramberk, 74266, CZ

(740) Maršálek, Žíla & Partneři, advokátní kancelář, s.r.o., Mgr. Petr Maršálek, advokát, Stará cesta 676, Vsetín, 75501

(210) O-588824

(591) Barevná

(511) (29) maso, ryby, drůbež a zvěřina, masové výtažky, konzervované, mražené, sušené a vařené ovoce a zelenina, želé (jedlé rosoly), džemy, kompoty, vejce, mléko, sýr, máslo, jogurt a další mléčné výrobky, oleje a tuky pro potraviny; (30) káva, čaj, kakao a jejich náhražky, rýže, těstoviny a nudle, tapioka a ságo, mouka a přípravky vyrobené z obilnin, chléb, pečivo a cukrovinky, čokoláda, zmrzliny, sorbety a další jedlé zmrzliny, cukr, med, melasa, droždí, prášek do pečiva, sůl, koření, konzervované bylinky (koření přísady), ocet, omáčky a další dochucovadla, led (zmrazená voda); (32) piva, nealkoholické nápoje, minerální a syčené vody, ovocné šťávy a nápoje, sirupy a jiné přípravky ke zhotovování nealkoholických nápojů.

Třídy výrobků a služeb:

29, 30, 32

(540)



(593) Obrazová

(111) **401070**

(220) 19.10.2023

(320) 19.10.2023

(442) 15.11.2023

(151) 21.02.2024

(730) **Neticho, z. s.**, Lidická 1354, Ostrov, 36301, CZ

(210) O-588825

(591) Barevná

(511) (9) mobilní aplikace, vzdělávací mobilní aplikace, software a aplikace pro mobilní zařízení, mobilní aplikace ke stažení pro přenos informací,

počítačový software, špunty do uší pro potápěče, software umělé inteligence a strojového učení, měřicí, detekční, monitorovací a kontrolní zařízení, software, podcasty; (10) potřeby na ochranu sluchu, digitální sluchové pomůcky, pomůcky pro čištění uší; (16) tiskárenské výrobky, papírnické zboží a vzdělávací potřeby (papírnické zboží), tištěné knihy, časopisy, noviny a jiná papírová média, papír a lepenka, tiskoviny představující peněžní hodnotu nebo pro finanční účely, vyučovací pomůcky a potřeby (kromě přístrojů), psací potřeby a razítka, grafická znázornění, grafické kresby, obrazy, obrázky, fotografie, umělecké předměty a figuríny z papíru a lepenky a papírové architektonické modely; (25) oděvy, obuv, pokrývky hlavy; (35) reklama a propagace, tvorba reklamních předmětů a reklam, reklama online v počítačové síti, marketing, dražba majetku, styk s veřejností, vyhledávání sponzorů, venkovní reklama, výroba propagačních videopásek, videodisků a audiovizuálních záznamů, propagační marketingové služby využívající audiovizuální média, příprava audiovizuálních prezentací pro reklamní použití, pořádání propagačních akcí pomocí audiovizuálních médií, elektronické publikování tiskovin pro reklamní účely, vydávání reklamních materiálů online, pořádání dražeb, pořádání dražeb na internetu, administrativní služby, cílený marketing, propagace výrobků prostřednictvím influencerů, počítačová správa lékařských záznamů a dokumentů, poskytování obchodních informací prostřednictvím webových stránek, poskytování marketingových informací prostřednictvím internetových stránek, poskytování spotřebitelských informací v oblasti výrobků a služeb, šíření reklamních a propagačních materiálů, obchodní průzkum, sběr statistických údajů pro lékařský výzkum; (36) peněžní sbírky pro dobročinné účely, finanční sbírky (organizování -), pořádání finančních sbírek, pořádání dobročinných finančních sbírek, služby kolektivního financování (crowdfunding); (38) vysílání audiovizuálního a multimediálního obsahu prostřednictvím internetu, přenos informací v audiovizuálním oboru, poskytování online fór, poskytování služeb v oblasti online komunikace, poskytování přístupu do internetových (diskuzních) fór, distribuce dat nebo audiovizuálních záznamů prostřednictvím globální počítačové sítě nebo internetu, elektronická komunikace prostřednictvím chatových místností, konferenčních linek a internetových fór, elektronická pošta, elektronický přenos obrazu, fotografií, grafiky a ilustrací prostřednictvím globální počítačové sítě, internetové komunikační služby, poskytování přístupu k obsahu, webovým stránkám a portálům; (41) vzdělávací a školící služby, zábava, organizování soutěží, sportovní a kulturní aktivity, organizování kulturních a vzdělávacích výstav, elektronická vydavatelská činnost, vydavatelské služby, výroba audiovizuálních nahrávek, odborné vzdělávání v oblasti prevence zdravotních problémů, praktické cvičení (předvádění), organizování seminářů, vydávání knih, vydávání dokumentů, vydávání brožur, vydávání tiskovin, vydávání manuálů, vydávání plakátů, produkce podcastů, produkce audiovizuálních prezentací, služby audiovizuálních ukázkových prezentací pro vzdělávací účely, divadelní představení, elektronické publikování (DTP), publikování časopisů v elektronické formě na internetu, publikování textů a obrazů, také v elektronické formě (s výjimkou publikování pro reklamní účely), fotografování, hudební produkce, koučink (školení), online vydávání elektronických knih a periodik, pořádání koncertů, pořádání vzdělávacích kurzů, pořádání a vedení přednášek, pořádání seminářů pro vzdělávací účely, pořádání seminářů zaměřených na vzdělávání, pořádání, vedení a organizování konferencí, pořádání, vedení a organizování kongresů, pořádání, vedení a organizování symposií, poskytování her, poskytování online publikací (ne ke stažení), poskytování on-line školení; (44) služby zdravotní péče, služby péče o hygienu a krásu, vyšetření sluchu, aromaterapie, poskytování informací týkajících se dietního a výživového poradenství, lékařské služby, muzikoterapie pro fyzické, psychologické a poznávací účely, služby psychologa, terapeutické služby, veterinární služby.

Třídy výrobků a služeb:

9, 10, 16, 25, 35, 36, 38, 41, 44

(540)



(593) Obrazová

- (111) **401071**  
(220) 19.10.2023  
(320) 19.10.2023  
(442) 15.11.2023  
(151) 21.02.2024  
(730) **Q-trust s.r.o.**, Zásadská 569/1, Praha 9, Střížkov, 19000, CZ  
(210) O-588827  
(511) (18) zavazadla, cestovní tašky, peněženky a ostatní tašky; (21) nádobí, kuchyňské náčiní a nádoby; (35) maloobchodní prodej oblečení.  
Třídy výrobků a služeb:  
18, 21, 35  
(540)



**BITCOIN BY SATOSHI**

(593) Obrazová

- (111) **401072**  
(220) 19.10.2023  
(320) 19.10.2023  
(442) 15.11.2023  
(151) 21.02.2024  
(730) **Sqele s.r.o.**, Pražská 988/5, Chomutov, 43001, CZ  
(210) O-588840  
(511) (9) informační technologie a audiovizuální, multimediální a fotografické přístroje; (42) vývoj softwaru, programování a implementace softwaru, služby v oblasti informačních technologií.  
Třídy výrobků a služeb:  
9, 42  
(540)

**Urbium**

(592) Slovní

- (111) **401073**  
(220) 20.10.2023  
(320) 20.10.2023  
(442) 15.11.2023  
(151) 21.02.2024  
(730) **OŽANOVÁ MARCELA Ing.**, Vodárenská 490, Petřvald, 73541, CZ  
(210) O-588871  
(591) Barevná  
(511) (32) pivo a nealkoholické pivo.  
Třídy výrobků a služeb:  
32  
(540)



(593) Obrazová

- (111) **401074**  
(220) 31.10.2023  
(320) 31.10.2023

- (442) 15.11.2023  
(151) 21.02.2024  
(730) **ATOZ Packaging s.r.o.**, Boudova 611, Praha 5, Lipence, 15531, CZ  
(210) O-589114  
(591) Barevná  
(511) (16) tiskopisy, tiskárenské výrobky, časopisy (periodika), odborné časopisy; (35) reklama, průzkum trhu, průzkum a analýzy trhu, propagace, obchodní propagace, reklama, řízení obchodní činnosti; (41) školení, vzdělávání dospělých, obchodní vzdělávání, zábava, pořádání výroční konference v oblasti logistiky, pořádání výroční konference v oblasti dodávání zboží a služeb, pořádání výroční vzdělávací konference, organizování vzdělávacích kongresů, pořádání kongresů pro vzdělávací účely, pořádání kongresů pro obchodní účely, pořádání, vedení a organizování kongresů, poskytování informací o kongresech, vedení seminářů, vydávání ocenění v oblasti vzdělávání, vydávání časopisů, organizování webinářů, vydávání webových časopisů; (42) kontrola kvality, správa webových stránek.  
Třídy výrobků a služeb:  
16, 35, 41, 42  
(540)



**SUSTAINABILITY  
SUMMIT**

(593) Obrazová

- (111) **401075**  
(220) 31.10.2023  
(320) 31.10.2023  
(442) 15.11.2023  
(151) 21.02.2024  
(730) **GLASSA s.r.o.**, Jana Kříže 846/21, Most, 43401, CZ  
(210) O-589140  
(511) (9) brýle, polarizační brýle, optické brýle, módní brýle, dětské brýle, cyklistické brýle, zvětšovací brýle, chytré brýle, lyžařské brýle, sluneční brýle, sáčky na brýle, brýle, sluneční brýle a kontaktní čočky, řetízky na brýle a sluneční brýle, brýle pro noční vidění, dioptrické brýle, ochranné brýle, stojany na brýle, brýle na čtení, pouzdra na brýle, šňůrky na brýle, antireflexní brýle, brýle pro motocyklisty, brýle s antireflexní úpravou, brýle pro sportovní účely, sport (ochranné brýle pro -), bezpečnostní brýle na ochranu očí, brýle pro virtuální realitu, korekční brýle, optické prostředky na korekci zrakových vad, módní sluneční brýle, pouzdra na brýle a sluneční brýle, rámečky na sluneční brýle, šňůrky na sluneční brýle, brýle pro práci na počítači, brýle proti modrému světlu; (21) čistící ubrousky na brýle; (26) ozdobné přívěsky na brýle.  
Třídy výrobků a služeb:  
9, 21, 26  
(540)

**GLASSA**

(592) Slovní

- (111) **401076**  
(220) 21.12.2012  
(320) 22.06.2012  
(442)

- (151) 21.02.2024  
(730) **Thomas More Kempen, vereniging zonder winstoogmerk**,  
Kleinhoefstraat 4, Geel, 2440, BE  
**Thomas More Mechelen - Antwerpen**, Zandpoortvest 60, Mechelen,  
2800, BE  
(740) Rott, Růžička & Guttman a spol., Vyskočilova 1566, Praha 4, Michle,  
14000  
(210) O-590996  
(511) (9) přístroje a nástroje pro vyučování nezařazené do jiných tříd, nosiče dat magnetické, záznamové disky, CD, DVD a jiné digitální nosiče pro vzdělávací nebo vědecké účely, software pro vzdělávací nebo vědecké účely, elektronické publikace (ke stažení) pro vzdělávací nebo vědecké účely; (16) papír, lepenka a výrobky z těchto materiálů, které nejsou zařazeny do jiných tříd, tiskárenské výrobky, učební a vyučovací pomůcky s výjimkou přístrojů; (41) výchova, vzdělávání, (akademické) vzdělání, vývoj vyučovacích materiálů, kurzů a školení v oboru zvyšování vědomostí, poskytování elektronických publikací (on-line, nikoliv ke stažení) pro použití k vzdělávacím nebo vědeckým účelům; (42) vědecké a technologické služby a s nimi spojený výzkum a návrhy, analytické a výzkumné služby v průmyslu, navrhování a vývoj počítačového hardwaru a softwaru.  
Třídy výrobků a služeb:  
9, 16, 41, 42  
(540) **THOMAS MORE HOGESCHOOL**  
(592) Slovní
- 
- (111) **401077**  
(220) 04.10.2023  
(320) 04.10.2023  
(442) 15.11.2023  
(151) 21.02.2024  
(730) **Dr. Max BDC, s.r.o.**, Na Florenci 2116/15, Praha 1, Nové Město, 11000, CZ  
(740) ZDVIHALOVÁ, s.r.o., Na Slatině 3284/1, Praha 10, Záběhlice, 10600  
(210) O-588556  
(511) (3) kosmetika a kosmetické přípravky, neléčivá kosmetika, bylinné výtažky pro kosmetické účely, neléčivé gely a masti; (5) farmaceutické a léčebné výrobky a přípravky, léčivé přípravky a doplňky, hygienické přípravky a

výrobky, hygienické přípravky pro léčebné účely, zdravotnické prostředky a preparáty v rámci této třídy, kosmetické přípravky pro léčebné účely, bylinné výtažky pro léčebné účely, potravinové doplňky pro léčebné účely, dietetické přípravky pro léčebné účely, dietetické přípravky k lékařskému použití, vitamínové přípravky a doplňky, léčivé potravinové doplňky, doplňky výživy, doplňky stravy na posílení imunity, přípravky pro posílení imunity, doplňky stravy k udržení správné rovnováhy střevní mikroflóry, doplňky stravy pro správné fungování zažívacího traktu, přípravky pro správné fungování zažívacího traktu pro děti a dospělé, probiotické doplňky, probiotika, probiotika, potravinové doplňky obsahující stopové prvky, doplňky stravy obsahující bakteriální kmeny, doplňky stravy obsahující komplex probiotických bakterií, doplňky stravy obsahující kvasinky, doplňky stravy obsahující prebiotickou vlákninu, homeopatické přípravky, farmaceutické, homeopatické a vitamínové přípravky tabletované, v prášku, kapkách, roztoku, měkkých kapslích a tvrdých želatinových kapslích; (35) reklama, propagace, marketing, reklama, propagace a marketing on-line, služby v oblasti reklamy a propagace prodeje, distribuce vzorků výrobků, obchodní poradenské služby, obchodní informace a rady pro spotřebitele (poradna pro spotřebitele), obchodní zprostředkovatelské služby, zajišťování obchodních transakcí a obchodních kontaktů, prezentace zboží a služeb, služby předvádění výrobků a vystavování zboží, maloobchodní služby, velkoobchodní služby, nákup, prodej, on-line nákup a on-line prodej výrobků uvedených výše ve třídách 3 a 5 tohoto seznamu, zprostředkování nákupu a prodeje výrobků uvedených výše ve třídách 3 a 5 tohoto seznamu; (44) farmaceutické služby, farmaceutické poradenství, služby lékárny, služby poskytované lékárníky (příprava receptů), individuální příprava léčiva, adjustace lékových forem pro veřejnost, provoz lékáren, provoz výdejen léků, poradenství v oblasti léčiv, telemedicinské služby, zdravotní poradenství, lékařské služby, péče o hygienu a krásu osob a zvířat, pronájem zdravotnického vybavení, úprava protetických pomůcek, informační, poradenské a konzultační služby v rámci výše uvedených služeb ve třídě 44.

Třídy výrobků a služeb:  
3, 5, 35, 44

(540)

**Dr. Max RebioMax**

(592) Slovní

### Zápisy licenčních smluv k ochranným známkám

V této kapitole jsou zveřejněny zápisy licenčních smluv podle ustanovení § 18 odst. 1 zákona č. 441/2003 Sb.

Číslo zápisu (111)	Vlastník (730)	Nabyvatel licence (791)	Druh licence (793)	Datum uzavření licenční smlouvy (793)	S účinností od data (580)
222706	BRNĚNKA holding, s.r.o., náměstí Míru 672/8, Brno, Stránice, 60200, CZ	PRAMEN - BRNĚNKA, spol. s r.o., náměstí Míru 672/8, Brno, Stránice, 60200, CZ	nevýhradní	01.02.2024	22.02.2024
222706	BRNĚNKA holding, s.r.o., náměstí Míru 672/8, Brno, Stránice, 60200, CZ	Maloobchodní síť BRNĚNKA, spol. s r.o., Purkyňova 3030/35d, Brno, Královo Pole, 61200, CZ	nevýhradní	01.02.2024	22.02.2024
222706	BRNĚNKA holding, s.r.o., náměstí Míru 672/8, Brno, Stránice, 60200, CZ	BRNĚNKA gastro, s.r.o., náměstí Míru 672/8, Brno, Stránice, 60200, CZ	nevýhradní	01.02.2024	22.02.2024
245684	BRNĚNKA holding, s.r.o., náměstí Míru 672/8, Brno, Stránice, 60200, CZ	BRNĚNKA gastro, s.r.o., náměstí Míru 672/8, Brno, Stránice, 60200, CZ	nevýhradní	01.02.2024	22.02.2024
245684	BRNĚNKA holding, s.r.o., náměstí Míru 672/8, Brno, Stránice, 60200, CZ	Maloobchodní síť BRNĚNKA, spol. s r.o., Purkyňova 3030/35d, Brno, Královo Pole, 61200, CZ	nevýhradní	01.02.2024	22.02.2024
245684	BRNĚNKA holding, s.r.o., náměstí Míru 672/8, Brno, Stránice, 60200, CZ	PRAMEN - BRNĚNKA, spol. s r.o., náměstí Míru 672/8, Brno, Stránice, 60200, CZ	nevýhradní	01.02.2024	22.02.2024
245685	BRNĚNKA holding, s.r.o., náměstí Míru 672/8, Brno, Stránice, 60200, CZ	BRNĚNKA gastro, s.r.o., náměstí Míru 672/8, Brno, Stránice, 60200, CZ	nevýhradní	01.02.2024	22.02.2024
245685	BRNĚNKA holding, s.r.o., náměstí Míru 672/8, Brno, Stránice, 60200, CZ	Maloobchodní síť BRNĚNKA, spol. s r.o., Purkyňova 3030/35d, Brno, Královo Pole, 61200, CZ	nevýhradní	01.02.2024	22.02.2024
245685	BRNĚNKA holding, s.r.o., náměstí Míru 672/8, Brno, Stránice, 60200, CZ	PRAMEN - BRNĚNKA, spol. s r.o., náměstí Míru 672/8, Brno, Stránice, 60200, CZ	nevýhradní	01.02.2024	22.02.2024
283537	PRAGA a.s., U Císařské cesty 219, Praha 10, Benice, 10300, CZ	Bushman s.r.o., Lazarská 1719/5, Praha 1, Nové Město, 11000, CZ	nevýhradní	19.12.2023	21.02.2024
294293	KEZ o.p.s., Poděbradova 909, Chrudim, Chrudim IV, 53701, CZ	PROMIN CS spol. s r.o., č. p. 101, Libá, 35131, CZ	nevýhradní	15.02.2024	27.02.2024
296403	BRNĚNKA holding, s.r.o., náměstí Míru 672/8, Brno, Stránice, 60200, CZ	Maloobchodní síť BRNĚNKA, spol. s r.o., Purkyňova 3030/35d, Brno, Královo Pole, 61200, CZ	nevýhradní	01.02.2024	22.02.2024
296403	BRNĚNKA holding, s.r.o., náměstí Míru 672/8, Brno, Stránice, 60200, CZ	BRNĚNKA gastro, s.r.o., náměstí Míru 672/8, Brno, Stránice, 60200, CZ	nevýhradní	01.02.2024	22.02.2024
296403	BRNĚNKA holding, s.r.o., náměstí Míru 672/8, Brno, Stránice, 60200, CZ	PRAMEN - BRNĚNKA, spol. s r.o., náměstí Míru 672/8, Brno, Stránice, 60200, CZ	nevýhradní	01.02.2024	22.02.2024
299821	BRNĚNKA holding, s.r.o., náměstí Míru 672/8, Brno, Stránice, 60200, CZ	PRAMEN - BRNĚNKA, spol. s r.o., náměstí Míru 672/8, Brno, Stránice, 60200, CZ	nevýhradní	01.02.2024	22.02.2024
299821	BRNĚNKA holding, s.r.o., náměstí Míru 672/8, Brno, Stránice, 60200, CZ	Maloobchodní síť BRNĚNKA, spol. s r.o., Purkyňova 3030/35d, Brno, Královo Pole, 61200, CZ	nevýhradní	01.02.2024	22.02.2024
299821	BRNĚNKA holding, s.r.o., náměstí Míru 672/8, Brno, Stránice, 60200, CZ	BRNĚNKA gastro, s.r.o., náměstí Míru 672/8, Brno, Stránice, 60200, CZ	nevýhradní	01.02.2024	22.02.2024
320738	BRNĚNKA holding, s.r.o., náměstí Míru 672/8, Brno, Stránice, 60200, CZ	PRAMEN - BRNĚNKA, spol. s r.o., náměstí Míru 672/8, Brno, Stránice, 60200, CZ	nevýhradní	01.02.2024	22.02.2024
320738	BRNĚNKA holding, s.r.o., náměstí Míru 672/8, Brno, Stránice, 60200, CZ	BRNĚNKA gastro, s.r.o., náměstí Míru 672/8, Brno, Stránice, 60200, CZ	nevýhradní	01.02.2024	22.02.2024
320738	BRNĚNKA holding, s.r.o., náměstí Míru 672/8, Brno, Stránice, 60200, CZ	Maloobchodní síť BRNĚNKA, spol. s r.o., Purkyňova 3030/35d, Brno, Královo Pole, 61200, CZ	nevýhradní	01.02.2024	22.02.2024
373712	JOYLINE s.r.o., Masarykova 442/3, Brno, Brno-město, 60200, CZ	ESCALITE s.r.o., Masarykova 442/3, Brno, Brno-město, 60200, CZ	nevýhradní	05.12.2023	27.02.2024
373712	JOYLINE s.r.o., Masarykova 442/3, Brno, Brno-město, 60200, CZ	Elánek školky s.r.o., Dělnická 650/2, Brno, Komín, 62400, CZ	nevýhradní	05.12.2023	27.02.2024
396561	Ústav zemědělské ekonomiky a informací, Mánesova 1453/75, Praha 2, Vinohrady, 12000, CZ	Agroteam CZ s.r.o., Rudolfovska tř. 202/88, České Budějovice, České Budějovice 4, 37001, CZ	nevýhradní	08.01.2024	21.02.2024
396562	Ústav zemědělské ekonomiky a informací, Mánesova 1453/75, Praha 2, Vinohrady, 12000, CZ	Agroteam CZ s.r.o., Rudolfovska tř. 202/88, České Budějovice, České Budějovice 4, 37001, CZ	nevýhradní	08.01.2024	21.02.2024



### Ochranné známky zrušené a prohlášené za neplatné

Tato kapitola obsahuje údaje o rozhodnutích o zrušení ochranné známky na základě ustanovení § 31 zákona č. 441/2003 Sb. nebo o prohlášení ochranné známky za neplatnou na základě ustanovení § 32 zákona č. 441/2003 Sb. Existuje-li důvod zrušení/prohlášení ochranné známky za neplatnou pouze ve vztahu k některým z výrobků nebo služeb, Úřad ochrannou známku zruší/prohlásí za neplatnou pouze pro tyto výrobky nebo služby. Údaje o výsledku rozhodnutí (zrušení ochranné známky, částečné zrušení ochranné známky, prohlášení ochranné známky za neplatnou, prohlášení ochranné známky za částečně neplatnou) jsou uvedeny za datem právní moci rozhodnutí s názvem "Datum právní moci rozhodnutí/výsledek rozhodnutí".

(111) 364135  
(540)

---



(594) Kombinovaná  
20.02.2024 / NABYTÍ P.M. - ZRUŠENÍ OZ

### Přehled obnov zápisu ochranných známek

Kapitola obsahuje údaje o ochranných známkách, u kterých byl na žádost vlastníka obnoven zápis podle ustanovení § 28 odst. 2 zákona č. 441/2003 Sb.

Číselný přehled (111)											
95491	100175	100187	155838	156483	178718	180006	183750	184259	184862	185030	185031
186070	186197	186230	186477	187007	187902	189569	191147	191227	191228	191294	191944
192256	192811	192812	192813	192873	192874	193483	194181	194971	195171	196034	196193
196196	196198	197306	197352	197392	199152	199233	200819	203360	213084	221140	265473
266054	266297	266510	267536	267764	267776	267826	267879	267906	267931	267932	267933
267934	268362	268366	268539	268540	268552	268591	268735	269115	269160	269161	269279
269760	269822	269932	269958	269967	270100	270664	270670	270671	270692	270695	271251
271337	271652	272028	272178	272462	272733	272870	273077	273681	273786	274761	274762
274927	274960	275242	275820	276014	276540	277132	277133	278410	278461	278462	283776
284564	284565	284567	288927	307064	337387	337388	339346	340043	340586	340603	340733
340789	340790	340791	340991	341376	341489	341613	341916	342090	342092	342232	342233
342242	342262	342263	342451	342452	342453	342462	342590	342594	342963	342999	343059
343116	343120	343232	343233	343918	344129	344159	344272	344413	344414	344709	345141
345259	345581	345605	345861	346041	346233	346438	346492	346559	346632	346737	346812
347033	347289	348085	348355	348995	349259	351610	352010	354518	354519	367634	367635



## Obnovy zápisu ochranných známek

(111) **95491**  
(220) 21.03.1924  
(151) 21.03.1924  
(540)

### SYNTOPHYLLIN

(592) Slovní  
(730) **Zentiva, a.s.**, Einsteinova 24, Bratislava, 85101, SK  
(740) Rott, Růžička & Guttman a spol., Výskočilova 1566, Praha 4, Michle, 14000  
(511) (5) lučební a lékárnické výrobky.  
Třídy výrobků a služeb:  
5  
(210) O-586

(111) **100175**  
(220) 20.04.1944  
(151) 20.04.1944  
(540)

### Diacordin

(592) Slovní  
(730) **Zentiva, k.s.**, U kabelovny 130/22, Praha 10, Dolní Měcholupy, 10200, CZ  
(740) C|K|T ČERVENKA TURKOVÁ & PARTNERS Advokátní, patentová a známková kancelář, Mgr. Radka Červenková, advokátka, Anny Letenské 34/7, Praha 2, Vinohrady, 12000  
(511) (5) léčivo.  
Třídy výrobků a služeb:  
5  
(210) O-876

(111) **100187**  
(220) 16.04.1934  
(151) 16.04.1934  
(540)

### Tervalon

(592) Slovní  
(730) **Zentiva, k.s.**, U kabelovny 130/22, Praha 10, Dolní Měcholupy, 10200, CZ  
(740) C|K|T ČERVENKA TURKOVÁ & PARTNERS Advokátní, patentová a známková kancelář, Mgr. Radka Červenková, advokátka, Anny Letenské 34/7, Praha 2, Vinohrady, 12000  
(511) Chemické, farmaceutické, kosmetické a dietetické přípravky.  
Třídy výrobků a služeb:  
1, 3, 5  
(210) O-882

(111) **155838**  
(220) 08.05.1964  
(151) 23.05.1964  
(540)

### ATARALGIN

(592) Slovní  
(730) **Glenmark Pharmaceuticals s.r.o.**, Hvězdova 1716/2b, Praha 4, Nusle, 14000, CZ  
(740) Glenmark Pharmaceuticals Distribution s.r.o., Hvězdova 1716/2b, Praha 4, Nusle, 14000  
(511) Léčiva, drogy, farmaceutické přípravky humánní a veterinární, organopreparáty, očkovací látky, séra a výrobky z krve; chemické výrobky pro lékařství, hygienu, farmacii a vědu; přípravky baktericidní, fungicidní, insekticidní; desinfekční přípravky, přípravky proti nákaze, přípravky pro konzervování, prostředky k hubení škůdců a ničení rostlin; čističí prostředky, léčebná mýdla; přípravky sílicí a dietické; přípravky pro ošetřování zubů a dutiny ústní, zubní výplně a prothesy; náplasti, obvazový a šicí materiál pro chirurgii; diagnostika; jedy a strojené vody minerální.  
Třídy výrobků a služeb:  
1, 3, 5, 10, 32  
(210) O-31282

(111) **156483**  
(220) 03.12.1963  
(151) 28.01.1966  
(540)



(593) Obrazová  
(730) **Alcoa USA Corp.**, 201 Isabella Street, Pittsburgh, PA, US  
(740) Bird & Bird s.r.o. advokátní kancelář, Mgr. Vojtěch Chloupek, advokát, Karolinská 707/7, Praha 8, Karlín, 18600  
(511) Hliníkové ingoty, plechy, desky, hliníkové protlačované tvary, hliníkové odlitky, pruty, tyče, roury; chemické a hutnické výrobky, používané v průmyslu, ve vědě, ve fotografii, v zemědělství, v zahradnictví a v lesnictví; kyslíčnick hlinitý; hydroxyd hlinitý; bauxit; snadno tavitelné materiály; lepidla; těsnící látky; nátěrové barvy; barviva; pasty; cement; kovy a jejich slitiny v podobě tyčí, odlitků, výlevů, plátků, folií, výkovek, ingotů, poživ, pelet, trubek, plechů, prášků, prutů, tabulí, pájek, pásů, potrubí, drátů; svařovací elektrody; písty; přenosné stavby, prefabrikované stavby, přístřešky a kryty; stavební materiály včetně zdí, rámoví, trámů, nosníků, krytin, obití, přepážek, podlahovin, schodišť, schodů, dveří, oken, žlabů, odpadních trub a jejich součástí; stavitelské kovové výrobky včetně vrat, plotů, mříží, roštů, zábradlí, požárních schodišť a stanovišť; izolované a neisolované elektrické a neelektrické dráty, kabely, vedení; staniolové výrobky; tenké plechy; železářské zboží; stožary pro vedení; telefonní kabiny; řetězy; články; upínadla včetně hřebíků, šroubů, matic, svorníků, nýtů, podložek pod matice, špendlíků, jehel, sponek; nádrže včetně pouzder, bubnů, barelů a skladovacích nádrží; uzávěry včetně poklopů a víček; stroje a jejich součástky; obráběcí stroje; spojky; armatury; ruční nářadí a nástroje; nožičské zboží; kuchyňské nářadí; kuchařské náčiní včetně hrnců, pánví a konvic; vědecké a elektrické nástroje a přístroje a jejich součástky; elektrické přípojnice; svěrky a tlumiče chvění pro elektrické dráty a kabely; chirurgické, lékařské, zubolékařské a zvěrolékařské nástroje a přístroje a jejich součástky; nástroje a přístroje a jejich součástky pro osvětlování, topení, vyrábění páry, vaření, zmrazování, sušení, větrání, dodávání vody a sanitní účely; vozidla a jejich součástky a příslušenství; zařízení pro dopravu po zemi, vzduchem nebo po vodě a jejich součástky a příslušenství, tiskoviny; kancelářské stroje a zařízení a jejich součástky; zavazadla; nábytek a jeho součástky; hry a hračky; tělocvičné a sportovní zboží; ozdoby a okrasy.  
Třídy výrobků a služeb:  
1, 2, 6, 7, 8, 9, 10, 11, 12, 14, 16, 17, 18, 19, 20, 21, 26, 28  
(210) O-29939

(111) **178718**  
(220) 10.03.1994  
(151) 04.08.1994  
(540)

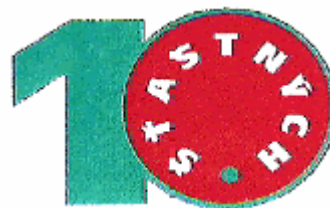

(594) Kombinovaná  
(591) Barevná  
(730) **SAZKA a.s.**, Evropská 866/69, Praha 6, Vokovice, 16000, CZ  
(740) Halaxová & Halaxová TETRAPAT, Mgr. Eva Halaxová, Jinonická 804/80, Praha 5, Košíře, 15800  
(511) (41) sázková hra.

Třídy výrobků a služeb:  
41  
(210) O-87693

(111) **180006**  
(220) 14.03.1994  
(151) 28.09.1994  
(540)

## ASTRA

(592) Slovní  
(730) **RNDr. Jiří Žahour**, Průběžná 52, Praha 10, 10000, CZ  
(740) BLTS advokátní kancelář, Mgr. Denisa Valentová, Duškova 164, Praha 5, Smíchov, 15000  
(511) Výpočetní technika všeho druhu, zvláště osobní počítače a jejich příslušenství; software všeho druhu, včetně jeho vytváření a poskytování.

Třídy výrobků a služeb:  
9, 42  
(210) O-87743

(111) **183750**  
(220) 01.04.1994  
(151) 29.03.1995  
(540)

## 6+4

(592) Slovní  
(730) **POLABSKÉ MLÉKÁRNY a.s.**, Dr. Kryšpína 510/4, Poděbrady, Poděbrady II, 29001, CZ  
(740) Rott, Růžička & Guttman a spol., Vyskočilova 1566, Praha 4, Michle, 14000  
(511) (29) máslo s rostlinným olejem.

Třídy výrobků a služeb:  
29  
(210) O-88308

(111) **184259**  
(220) 20.04.1994  
(151) 14.04.1995  
(540)

## CROSLEY

(592) Slovní  
(730) **Electrolux Home Products, Inc.**, 18013 Cleveland Parkway, Suite 100, Cleveland, OH, US  
(740) Advokátní a patentová kancelář Čermák Hořejš Myslí a spol., JUDr. Karel Čermák Ph.D., LL.M., Národní 32, Praha 1, 11000  
(511) Pračky; sušičky a myčky nádobí pro domácnost i obchodní a průmyslové využití; drtiče a lisy na odpad z domácnosti; chladicí kompresory a součásti a příslušenství uvedených výrobků; spotřební elektronika, zejména radiopřijímače, televizory, fonografy, stereopřístroje, přístroje pro záznam a/nebo reprodukci zvuku a obrazu; vysavače a součásti a příslušenství uvedených výrobků; chladničky, mrazničky a výrobníky ledu pro domácnost i obchodní a průmyslové využití; plynové a elektrické spotřebiče pro domácnost, zejména přístroje pro přípravu a úpravu pokrmů, jako jsou sporáky, trouby, pece, varné panely, mikrovlnné trouby, odsavače, zařízení na úpravu vzduchu, zvlhčovače, odvlhčovače, ohřívače a chladiče vody, jakož i součásti a příslušenství uvedených výrobků.

Třídy výrobků a služeb:  
7, 9, 11  
(210) O-88821

(111) **184862**  
(220) 31.01.1994  
(151) 15.05.1995  
(540)

# TRIP

(594) Slovní grafická  
(730) **Ženišek Josef**, Malířská 230/7, Praha 7, Bubeneč, 17000, CZ  
(511) Audiovizuální díla, videomateriál, agenturní činnost v kultuře, periodické publikace.

Třídy výrobků a služeb:  
9, 16, 41  
(210) O-86283

(111) **185030**  
(220) 01.12.1994  
(151) 23.05.1995  
(540)

## ODKOLEK

(592) Slovní  
(730) **UNITED BAKERIES a.s.**, Pekařská 598/1, Praha 5, Jinonice, 15500, CZ  
(740) Rott, Růžička & Guttman a spol., Vyskočilova 1566, Praha 4, Michle, 14000  
(511) Výrobky pekárenské, jemné a trvanlivé pečivo, cukrářské výrobky.

Třídy výrobků a služeb:  
30  
(210) O-94858

(111) **185031**  
(220) 01.12.1994  
(151) 23.05.1995  
(540)

# odkolek

(594) Slovní grafická  
(730) **UNITED BAKERIES a.s.**, Pekařská 598/1, Praha 5, Jinonice, 15500, CZ  
(740) Rott, Růžička & Guttman a spol., Vyskočilova 1566, Praha 4, Michle, 14000  
(511) Výrobky pekárenské, jemné a trvanlivé pečivo, cukrářské výrobky.

Třídy výrobků a služeb:  
30  
(210) O-94859

(111) **186070**  
(220) 15.03.1994  
(151) 29.06.1995  
(540)

## REM

(592) Slovní  
(730) **Otis Elevator Company**, 10 Farm Springs, Farmington, CT, US  
(740) Čermák a spol., JUDr. Karel Čermák Ph.D., LL.M., Elišky Peškové 735/15, Praha 5, Smíchov, 15000  
(511) přístroj na počítačové sledování a diagnostiku činnosti výtahu, údržba elektronických zařízení, sledování činnosti výtahů, eskalátorů a příbuzných nosičů a diagnostika problémů činnosti výtahů, eskalátorů a příbuzných nosičů s využitím elektronických zařízení.

Třídy výrobků a služeb:  
9, 37, 42  
(210) O-87752

(111) **186197**  
(220) 25.02.1994  
(151) 30.06.1995  
(540)

## GEORGE DICKEL

(592) Slovní  
(730) **Diageo North America, Inc.**, Three World Trade Center, 175 Greenwich Street, New York, 10007, NY, US  
(740) KOREJZOVA LEGAL v.o.s., JUDr. Petra Sauvage de Brantes, advokátka, Korunní 810/104, Praha 10, Vinohrady, 10100

(511) (33) alkoholické nápoje.

Třídy výrobků a služeb:

33

(210) O-87259

(111) **186230**  
(220) 10.03.1994  
(151) 30.06.1995  
(540)

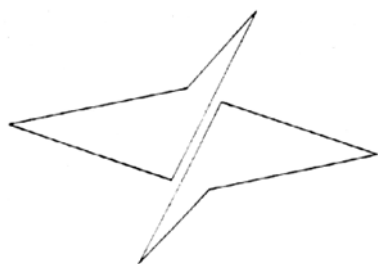

(593) Obrazová  
(730) **Diamond Power International, LLC**, 2600 East Main Street, Lancaster, OH, US  
(740) Čermák a spol., JUDr. Karel Čermák jr., Ph.D., LL.M., advokát, Elišky Peškové 15/735, Praha 5, 15000

(511) (7) přístroje pro čištění povrchů vyměňujících teplo v kotlích a jiných zařízeních pro výměnu tepla.

Třídy výrobků a služeb:

7

(210) O-87678

(111) **186477**  
(220) 28.04.1994  
(151) 03.07.1995  
(540)

## DELICATO

(594) Slovní grafická  
(730) **TANY, spol. s r.o.**, Československých legií 563, Nýrsko, 34022, CZ  
(740) ADVOKÁTNÍ KANCELÁŘ, Mgr. Lenka Radoňová, Noutonická 520/23, Praha 5, 15200

(511) (29) sýry.

Třídy výrobků a služeb:

29

(210) O-89013

(111) **187007**  
(220) 17.03.1994  
(151) 27.07.1995  
(540)

## COPAXONE

(592) Slovní  
(730) **Teva Pharmaceutical Industries Ltd.**, 124 Dvora HaNevi'a, 6944020 Tel Aviv-Jaffa, IL  
(740) Čermák a spol., JUDr. Karel Čermák jr., Ph.D., LL.M., Národní 32, Praha 1, 11000

(511) (5) farmaceutické přípravky pro užití v humánním lékařství, zejména přípravky pro léčení sklerózy multiplex.

Třídy výrobků a služeb:

5

(210) O-87854

(111) **187902**  
(220) 03.05.1994  
(151) 29.01.1996  
(540)

## CLUEDO

(592) Slovní  
(730) **Hasbro Inc.**, 1027 Newport Avenue, Pawtucket, RI, US  
(740) Čermák a spol., JUDr. Karel Čermák jr. Ph.D., LL.M., Elišky Peškové 15/735, Praha 5, 15000  
(511) (28) hry, hračky a věci na hraní.

Třídy výrobků a služeb:

28

(210) O-89118

(111) **189569**  
(220) 11.02.1994  
(151) 29.04.1996  
(540)

## ČEPRO a.s.

(592) Slovní  
(730) **ČEPRO, a.s.**, Dělnická 213/12, Praha 7, Holešovice, 17000, CZ  
(740) JUDr. David Karabec MPA, LL.M., advokát, Na spojce 610/6, Praha 10, Vršovice, 10100

(511) (2) benzin lakový; (4) benziny automobilové a letecké, nafty motorové, petroleje letecké, petroleje na svícení, technické benziny, motorové oleje, převodové oleje, oleje: strojní, turbínové, kompresorové, hydraulické, válcové, řezné kapaliny, plastická maziva, mazadla, topné oleje; (7) součásti motorů; (39) silniční motorová doprava, pronájem letadel; (40) podnikání v oblasti nakládání s odpady; (41) organizační zajištění vzdělávacích akcí; (42) poradenská činnost v oboru ropných výrobků, čerpací stanice pohonných hmot.

Třídy výrobků a služeb:

2, 4, 7, 39, 40, 41, 42

(210) O-86574

(111) **191147**  
(220) 21.01.1994  
(151) 24.06.1996  
(540)

## AOSEPT

(592) Slovní  
(730) **AMERICAN OPTICAL IP CORPORATION**, 12121 Scripps Summit Drive, Suite 400, San Diego CA 92131, CA, US  
(740) Noerr s.r.o., Na pořiči 1079/3a, Praha 1, Nové Město, 11000  
(511) (5) výrobky pro péči o kontaktní čočky jmenovitě roztoky pro čištění, vyplachování, dezinfekci a ukládání.

Třídy výrobků a služeb:

5

(210) O-85982

(111) **191227**  
(220) 04.03.1994  
(151) 24.06.1996  
(540)

## JOLA

(592) Slovní  
(730) **ADDFOOD, spol. s r.o.**, Komenského 78, Černošice, 25228, CZ  
(740) PŘIKRYL & BURDOVÁ – patentová a známková kancelář, Mgr. Alena Burdová, Holešovská 1389, Hulín, 76824  
(511) (32) nealkoholické nápoje, sirupy pro nealkoholické nápoje.

Třídy výrobků a služeb:

32

(210) O-87508

(111) **191228**  
(220) 04.03.1994  
(151) 24.06.1996  
(540)



(594) Kombinovaná  
(730) **ADDFOOD, spol. s r.o.**, Komenského 78, Černošice, 25228, CZ  
(740) **PŘÍKRYL & BURDOVÁ** – patentová a známková kancelář, Mgr. Alena Burdová, Holešovská 1389, Hulín, 76824  
(511) (32) nealkoholické nápoje, sirupy pro syčené a nesycené nápoje.  
Třídy výrobků a služeb:  
32  
(210) O-87510

(111) **191294**  
(220) 28.04.1994  
(151) 24.06.1996  
(540)



(594) Kombinovaná  
(730) **ISSO - Inženýrské stavby Sokolov, s. r. o.**, Pohraniční stráž 255, Svatava, 35703, CZ  
(740) **ZEMAN** - podkrušnohorská patentová a známková kancelář, Mgr. Dita Fialová, patentový zástupce, Hradní 301/9, Loket, 35733  
(511) (6) stavební materiál z válcovaného a litého kovu, jako např. válcované profily a plechy, odlitky pro stavebnictví, kovové trubky a roury a výrobky z uvedených materiálů, kolejnice a jiný kovový materiál pro železnice, ocelová svodidla, ocelové řetězy, ocelová lana, ocelová výztuž pro železobetonové a předpjaté konstrukce, kovový spojovací materiál; (19) stavební materiály, jako např. stavební kámen, štěrk, cement, vápno, malty, betony, zdící materiály všeho druhu, materiály pro vodorovné stavební konstrukce, materiály střešních krytin všeho druhu, asfalty a další výrobky pro stavbu cest, panely a velkoplošné stavební dílce, stavebnice instalačních přístřešků, cementové roury; (37) provádění inženýrských staveb, provádění průmyslových staveb, provádění dopravních staveb, inženýrská stavební činnost, vč. stavebního dozoru, pronájem mechanizačních prostředků, zejména pro stavebnictví; (42) investiční činnost při výstavbě, inženýrská stavební činnost, vč. vysoce odborných služeb a poradenství v oboru staveb inženýrských, průmyslových a dopravních.  
Třídy výrobků a služeb:  
6, 19, 37, 42  
(210) O-89053

(111) **191944**  
(220) 08.03.1994  
(151) 24.07.1996  
(540)

**AQUAPUR**

(592) Slovní  
(730) **SLOVLAK Košeca, a.s.**, Továrenská 545, 018 64 Košeca, SK  
(740) **A. Holas & partner**, Patentová a známková kancelář, Ing. Mgr. Hana Holasová, Křížová 105/4, Brno, Staré Brno, 60300  
(511) (2) nátěrové hmoty.  
Třídy výrobků a služeb:  
2

(210) O-87585

(111) **192256**  
(220) 16.02.1995  
(151) 24.07.1996  
(540)

**MILKY WAY MAGIC STARS**

(592) Slovní  
(730) **Mars, Incorporated**, 6885 Elm Street, McLean, VA, US  
(740) **KOREJZOVA LEGAL v.o.s.**, JUDr. Petra Sauvage de Brantes, advokátka, Korunní 810/104, Praha 10, Vinohrady, 10100  
(511) (29) konzervovaná, mražená nebo sušená zelenina, ovoce a brambory, náplně nebo směsi pro přípravu jídel, hotová jídla nebo polotovary a pomazánky na chléb zhotovené především ze shora uvedených produktů, sušené zeleninové natě, čerstvé, mražené nebo konzervované maso, ryby, drůbež a zvěřina, mořské ryby a koryši, náplně a směsi pro přípravu jídel, hotová jídla nebo polotovary a pomazánky na chléb, zhotovené především z těchto produktů, polévky, mléko, mléčné výrobky, zejména maslo, sýry, smetana, jogurty, tvaroh, podmáslí, kefir, mléko sražené sřídlem, náplně nebo směsi pro přípravu jídel a hotová jídla nebo polotovary zhotovené především z těchto výrobků, mléčné nápoje, marmelády, džem, nakládaná zelenina, jedlé oleje a tuky, náplně nebo směsi pro přípravu jídel, hotová jídla nebo polotovary a pomazánky na chléb zhotovené především z těchto výrobků, hotové potraviny vyrobené z bílkovinných látek jako přísady do jídel ve formě kousků, texturované nebo práškové formě; (30) mouka, obiloviny, obilné výrobky pro lidskou spotřebu, rýže, také ve varných sáčcích a předvařená nebo dehydrovaná, těsto, pomazánky na chléb, hotová jídla nebo polotovary, slané a sladké zákusky a malá občerstvení mezi jídly zhotovená převážně ze shora uvedených produktů, nebo doplněná brambory, masem, rybami, drůbeží, zeleninou, kořením, čaj, káva, kávové náhražky, kakao, čokoláda na pití, shora uvedené zboží také ve formě extraktů (tekutých nebo sušených), jako nápoje také v sáčcích, tak pro prodej v automatech, nebo ve formě pomazánek nebo náplní pro pečivo a cukrářské zboží a jako náplně do dortů, vše skládající se převážně z uvedeného zboží, sirup z melasy, cukr, med, omáčky (včetně salátových dresingů), cukrovinky bez léčebných účinků, zmrzlina, zmrzlinové krémy, zmrzlinové výrobky, mražené cukrovinky, chléb, sladké pečivo včetně dortů, sušenky a suchary, pečivo, sladkosti, dezerty, čokoláda, čokoládové zákusky, náplně do pečiva a cukrářské zboží a náplně do slaného pečiva a občerstvení vyrobená ze shora uvedeného zboží.  
Třídy výrobků a služeb:  
29, 30

(210) O-97390

(111) **192811**  
(220) 16.03.1994  
(151) 21.08.1996  
(540)

**SUR-FIT**

(592) Slovní  
(730) **ConvaTec Inc.**, 200 Headquarters Park Drive, Skillman, NJ, US  
(740) **Rott, Růžička & Guttman**, Patentové, známkové a advokátní kanceláře, JUDr. Vladimír Rott, patentový zástupce, Vyskočilova 1566, Praha 4, Michle, 14000  
(511) (10) lékařské a chirurgické nástroje a zařízení, zejména stomické prostředky pro osazení na tělesné stomie – vývody a příslušenství pro ně a prostředky pro zadržování inkontinence a příslušenství pro ně.  
Třídy výrobků a služeb:  
10

(210) O-87816

(111) **192812**  
(220) 16.03.1994  
(151) 21.08.1996  
(540)

**VISI-FLOW**

(592) Slovní  
(730) **ConvaTec Inc.**, 200 Headquarters Park Drive, Skillman, NJ, US  
(740) **Rott, Růžička & Guttman**, Patentové, známkové a advokátní kanceláře, JUDr. Vladimír Rott, patentový zástupce, Vyskočilova 1566, Praha 4, Michle, 14000  
(511) (10) lékařské a chirurgické nástroje a zařízení, zejména irigátory a těsnící kužely k irigaci nebo obturaci.

Třídy výrobků a služeb:  
10  
(210) O-87817

(111) **192813**  
(220) 16.03.1994  
(151) 21.08.1996  
(540)

### ILEODRESS PLUS

(592) Slovní  
(730) **ConvaTec Inc.**, 200 Headquarters Park Drive, Skillman, NJ, US  
(740) Rott, Růžička & Guttman, Patentové, známkové a advokátní kanceláře, JUDr. Vladimír Rott, patentový zástupce, Vyskočilova 1566, Praha 4, Michle, 14000  
(511) (10) lékařské a chirurgické nástroje, zařízení a pomůcky, zejména stomické prostředky a příslušenství pro ně.

Třídy výrobků a služeb:  
10  
(210) O-87818

(111) **192873**  
(220) 22.06.1994  
(151) 21.08.1996  
(540)

### HELIGRIP

(592) Slovní  
(730) **Iscar Ltd.**, P.O.Box 11, Tefen, IL  
(740) Čermák a spol., JUDr. Karel Čermák Ph.D., LL.M., Elišky Peškové 735/15, Praha 5, Smíchov, 15000  
(511) (7) stroje a obráběcí stroje a jejich součásti a příslušenství, zejména přesné nástroje, nástroje pro obrábění, řezání, frézování, drážkování, vrtání, soustružení a oddělování a jejich součásti a příslušenství.

Třídy výrobků a služeb:  
7  
(210) O-90763

(111) **192874**  
(220) 22.06.1994  
(151) 21.08.1996  
(540)

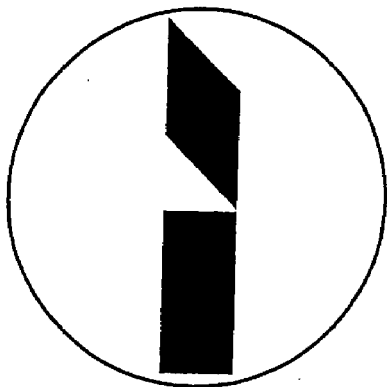

(593) Obrazová  
(730) **Iscar Ltd.**, P.O.Box 11, Tefen, IL  
(740) Čermák a spol., JUDr. Karel Čermák Ph.D., LL.M., Elišky Peškové 735/15, Praha 5, Smíchov, 15000  
(511) (7) stroje a obráběcí stroje a jejich součásti a příslušenství, zejména přesné nástroje, nástroje pro obrábění, řezání, frézování, drážkování, vrtání, soustružení a oddělování a jejich součásti a příslušenství.

Třídy výrobků a služeb:  
7  
(210) O-90764

(111) **193483**  
(220) 06.04.1994  
(151) 25.09.1996  
(540)

### MODERNÍ ŘÍZENÍ

(592) Slovní  
(730) **Economia, a.s.**, Pernerova 673/47, Praha 8, Karlín, 18600, CZ  
(511) (9) nosiče informací; (16) tiskoviny a polygrafické výrobky, časopisy; (35) propagační, reklamní a inzertní činnost a služby; (39) distribuce tiskovin; (41) vydávání tiskovin.

Třídy výrobků a služeb:  
9, 16, 35, 39, 41  
(210) O-88446

(111) **194181**  
(220) 16.03.1994  
(151) 23.10.1996  
(540)

### DUODERM

(592) Slovní  
(730) **ConvaTec Inc.**, 200 Headquarters Park Drive, Skillman, NJ, US  
(740) Rott, Růžička & Guttman, Patentové, známkové a advokátní kanceláře, JUDr. Vladimír Rott, patentový zástupce, Vyskočilova 1566, Praha 4, Michle, 14000  
(511) (5) výrobky farmaceutické, zvěrolékařské a zdravotnické, zejména lékařské a chirurgické bandáže a obvazy, pasty, lepidla, gely, krémy.

Třídy výrobků a služeb:  
5  
(210) O-87815

(111) **194971**  
(220) 18.02.1994  
(151) 25.11.1996  
(540)



(594) Kombinovaná  
(730) **Glenmark Pharmaceuticals s.r.o.**, Hvězdova 1716/2b, Praha 4, Nusle, 14000, CZ  
(740) Glenmark Pharmaceuticals Distribution s.r.o., Hvězdova 1716/2b, Praha 4, Nusle, 14000  
(511) (5) humánní a veterinární léčiva, léčivé přípravky, imunologické přípravky, diagnostika, labochemikálie, zdravotnický materiál, infuzní roztoky; (39) silniční motorová vozidla, distribuce léčiv a prostředků zdravotnické techniky; (42) hostinská činnost včetně přípravy a zpracování potravin, služby výpočetní techniky, automatizované zpracování dat, chemické rozbory.

Třídy výrobků a služeb:  
5, 39, 42  
(210) O-87048

(111) **195171**  
(220) 16.08.1994  
(151) 25.11.1996  
(540)

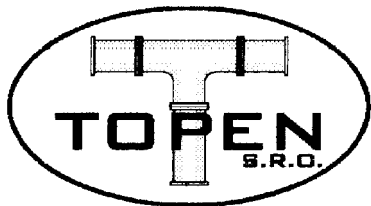

(594) Kombinovaná  
(730) **TOPEN, spol. s r.o.**, Boženy Němcové 426/6, Karlovy Vary, Drahovice, 36001, CZ  
(740) ZEMAN - podkrušnohorská patentová a známková kancelář, Mgr. Dita Fialová, patentový zástupce, Hradní 301/9, Loket, 35733  
(511) (11) zařízení ústředního vytápění a větrání, topné systémy, rozvody užitkové vody, zařízení pro měření a regulaci topných systémů a rozvodů užitkové vody, veškeré příslušenství k nim; (37) vodoinstalatérství, instalace a opravy ústředního vytápění a větrání, montáž a opravy měřicí a regulační techniky topných systémů a rozvodů užitkové vody.  
Třídy výrobků a služeb:  
11, 37  
(210) O-91988

(111) **196034**  
(220) 28.03.1994  
(151) 02.01.1997  
(540)

## OLYMPO

(592) Slovní  
(730) **Honeywell, spol. s r.o.**, V parku 2326/18, Praha 4, Chodov, 14800, CZ  
(740) PROPATENT, Ing. Vlasta Sedláčková, patentový zástupce, Pod Pekařkou 107/1, Praha 4, Podolí, 14700  
(511) (9) přístroje a nástroje vědecké, monitorovací, elektrické včetně radiových, elektronické, fotografické, optické, přístroje k měření, signalizaci, kontrolní, pro chránění a jistění, záchranářské a výukové, rádiové a radarové antény, solární elektrické systémy pro použití na úseku telekomunikací, navigačních pomůcek, přístroje pro regulaci a kontrolu elektrických proudů, elektrické buňky a baterie, akumulátory, vypínače a zapínače obvodů, elektrická zařízení pro dálkovou kontrolu průmyslových operací, magnetické disky a identifikační karty, galvanické baterie, hologramy, zařízení pro přenos a reprodukci zvuku nebo obrazu, integrované obvody, přístroje radiotelegrafické, radiotelefonické, radiotelemetrické zařízení pro dálkovou kontrolu, elektrické odpory, sluneční baterie, telemetry, elektrická a elektronická zařízení proti krádežím a nežádoucím vniknutím, elektrické vysílače, indikátory vodní hladiny, teploměry, pyrometry, zařízení a přístroje na žárovky, lampy a výbojky, disky pro záznam počítačových programů, videokazety, videotechnika, počítačové stroje; (11) osvětlovací zařízení.  
Třídy výrobků a služeb:  
9, 11  
(210) O-88188

(111) **196193**  
(220) 11.11.1994  
(151) 03.01.1997  
(540)

## TEBAS

(592) Slovní  
(730) **PPG Deco Czech a.s.**, č. p. 223, Břasy, 33824, CZ  
(740) Čermák a spol., JUDr. Karel Čermák jr. Ph.D., LL.M., Elišky Peškové 735/15, Praha 5, 15000  
(511) (1) pryskyřice umělé a syntetické v surovém stavu, plastické hmoty v surovém stavu, pojiva maltovinová, suroviny silikátové, klišy, želatiny a lepidla; (2) nátěrové hmoty a pomocné přípravky, barvy tiskové, mořidla, barviva, materiály chemické pro povrchovou úpravu, pryskyřice přírodní v surovém stavu, pigmenty anorganické a organické, pigmentové pasty pro různé užití, barvy práškové a plniva, tmely, nástřikové hmoty, kovy listkové a práškové pro malíře a dekoratéry, tiskaře a umělce; (3) přípravky k čištění,

leštění, odmašťování a broušení; (16) lepidla kancelářská a pro domácnost; (19) směsi maltové.

Třídy výrobků a služeb:  
1, 2, 3, 16, 19

(210) O-94080

(111) **196196**  
(220) 11.11.1994  
(151) 03.01.1997  
(540)

## POLYUREX

(592) Slovní  
(730) **PPG Deco Czech a.s.**, č. p. 223, Břasy, 33824, CZ  
(740) Čermák a spol., JUDr. Karel Čermák jr. Ph.D., LL.M., Elišky Peškové 735/15, Praha 5, 15000  
(511) (1) pryskyřice umělé a syntetické v surovém stavu, plastické hmoty v surovém stavu, pojiva maltovinová, suroviny silikátové, klišy, želatiny a lepidla; (2) nátěrové hmoty a pomocné přípravky, barvy tiskové, mořidla, barviva, materiály chemické pro povrchovou úpravu, pryskyřice přírodní v surovém stavu, pigmenty anorganické a organické, pigmentové pasty pro různé užití, barvy práškové a plniva, tmely, nástřikové hmoty, kovy listkové a práškové pro malíře a dekoratéry, tiskaře a umělce; (3) přípravky k čištění, leštění, odmašťování a broušení; (16) lepidla kancelářská a pro domácnost; (19) směsi maltové.  
Třídy výrobků a služeb:  
1, 2, 3, 16, 19  
(210) O-94083

(111) **196198**  
(220) 11.11.1994  
(151) 03.01.1997  
(540)

## SPORTAKRYL

(592) Slovní  
(730) **PPG Deco Czech a.s.**, č. p. 223, Břasy, 33824, CZ  
(740) Čermák a spol., JUDr. Karel Čermák jr. Ph.D., LL.M., Elišky Peškové 735/15, Praha 5, 15000  
(511) (1) pryskyřice umělé a syntetické v surovém stavu, plastické hmoty v surovém stavu, pojiva maltovinová, suroviny silikátové, klišy, želatiny a lepidla; (2) nátěrové hmoty a pomocné přípravky, barvy tiskové, mořidla, barviva, materiály chemické pro povrchovou úpravu, pryskyřice přírodní v surovém stavu, pigmenty anorganické a organické, pigmentové pasty pro různé užití, barvy práškové a plniva, tmely, nástřikové hmoty, kovy listkové a práškové pro malíře a dekoratéry, tiskaře a umělce; (3) přípravky k čištění, leštění, odmašťování a broušení; (16) lepidla kancelářská a pro domácnost; (19) směsi maltové.  
Třídy výrobků a služeb:  
1, 2, 3, 16, 19  
(210) O-94085

(111) **197306**  
(220) 16.05.1994  
(151) 24.02.1997  
(540)



(594) Kombinovaná  
(730) **LABOX, spol. s r. o.**, Brandýská 8, Jirny, 25090, CZ  
(740) Ing. Přemysl Pitřman, Oldřicha Nového 830, Velké Přílepy, 25264  
(511) (9) aparáty a přístroje vědecké, námořní, geodetické, elektrické, fotografické, filmové, optické, přístroje pro vážení, měření, signalizaci, kontrolu (inspekce), záchranu a přístroje učební, aparáty pro záznam, převod, reprodukci zvuku nebo obrazu, magnetické suporty zvukových záznamů, gramofonové desky, automatické distributory a mechanismy na mince, zapisovací pokladny (záznam), kalkulační stroje, přístroje pro zpracování informací a počítače, hasicí přístroje; (10) chirurgické přístroje a zařízení lékařské, zubní a veterinářské, údy, oči a zuby umělé, ortopedické

potřeby, materiál na sešívání ran; (11) přístroje pro osvětlení, topení, výrobu páry, pro vaření, přístroje chladicí, pro sušení, ventilaci, distribuci vody a zdravotní zařízení; (37) stavebnictví, opravy, instalační služby.

Třídy výrobků a služeb:

9, 10, 11, 37

(210) O-89513

(111) **197352**

(220) 05.08.1994

(151) 24.02.1997

(540)

## BIOFAKTORY

(592) Slovní

(730) **Trouw Nutrition Biofaktory s.r.o.**, Na chvalce 2049/11, Praha 9, Horní Počernice, 19300, CZ

(740) Advokátní kancelář Parmová Füleová, Mgr. Veronika Benešová, advokátka, Kaprova 42/14, Praha 1, Staré Město, 11000

(511) (5) premixy krmných aditiv, minerálně-vitaminové směsi pro zvířata, vitaminové koncentráty pro zvířata, medikované přípravky pro zvířata, tablety multivitaminové, vitaminové, vápníkové a jiné s obsahem specificky účinných látek, určené pro zvířata; (31) výroba premixů krmných aditiv, krmných přísad, krmných směsí a medikovaných krmných přípravků určených pro výživu zvířat; (42) výzkumná a vývojová činnost v oblasti krmných aditiv, biologické testy na zvířatech.

Třídy výrobků a služeb:

5, 31, 42

(210) O-91710

(111) **197392**

(220) 20.10.1994

(151) 24.02.1997

(540)

## KONEKO

(592) Slovní

(730) **KONEKO, spol. s r.o.**, Výstavní 2224/8, Ostrava, Mariánské Hory, 70900, CZ

(740) Ing. Pavel Nádvořník s.r.o., Klínová 620/1, Ostrava, Hulváky, 70900

(511) (37) stavby (nadzemní nebo podzemní), služby ve stavebnictví - služby, které se vztahují k výstavbě budov, na stavby projektované inženýry jako např. na stavby silnic, mostů, přehrad nebo dálkového vedení a na podniky specializované v oboru stavebnictví, elektrárny vodní - stavba, elektrické instalace a opravy, izolace proti vodě (stavební), izolace staveb, stavební inženýrské práce, stavby (nadzemní nebo podzemní), výstavba hydroelektráren; (42) inženýrské práce, inženýrské práce - expertizy, porady odborné (neobchodní), poradenství a konzultace v oboru ekologie, porady technické, studie projektů, inženýrská činnost v oboru vodního hospodářství a ekologických staveb.

Třídy výrobků a služeb:

37, 42

(210) O-93405

(111) **199152**

(220) 09.09.1994

(151) 29.04.1997

(540)



(594) Kombinovaná

(730) **PaedDr. Ilona Kejklíčková**, Pekařská 56, Brno, 63900, CZ

(740) PROPATENT, Ing. Vlasta Sedláčková, patentový zástupce, Pod Pekařkou 107/1, Praha 4, Podolí, 14700

(511) (42) logopedická ordinace.

Třídy výrobků a služeb:

42

(210) O-92485

(111) **199233**

(220) 09.01.1995

(151) 29.04.1997

(540)



(594) Slovní grafická

(730) **Ing. Jiří Janečko**, Malenovice 149, 73911, CZ

(740) Halaxová & Halaxová TETRAPAT, Mgr. Eva Halaxová, Jinonická 804/80, Praha 5, Košíře, 15800

(511) (12) jízdní kola, příslušenství, náhradní díly, výzbroj a výstroj.

Třídy výrobků a služeb:

12

(210) O-95976

(111) **200819**

(220) 18.07.1994

(151) 26.06.1997

(540)



(594) Slovní grafická

(730) **SALTEK s.r.o.**, Drážďanská 561/85, Ústí nad Labem, Krásné Březno, 40007, CZ

(740) PROPATENT, JUDr. Matěj Sedláček, Pod Pekařkou 107/1, Praha 4, Podolí, 14700

(511) (9) zařízení pro ochranu výpočetní techniky, elektrických a elektronických zařízení a strojů před účinky všech druhů přepětí, zejména pak proti účinku pulzního přepětí a vysokofrekvenčního rušení.

Třídy výrobků a služeb:

9

(210) O-91238

(111) **203360**

(220) 30.05.1994

(151) 23.09.1997

(540)

## AXIS

(592) Slovní

(730) **axis, spol. s r.o.**, Česká 1332/4, Praha 5, Košíře, 15800, CZ

(740) Reichel & kol., patentová kancelář, Ing. Pavel Reichel, Záhřebská 30, Praha 2, 12000

(511) (9) software všeho druhu, výpočetní a měřicí technika všeho druhu, včetně osobních počítačů a periferních zařízení, např. monitorů, plotterů, tiskáren, nosiče informací všeho druhu; (16) grafické karty (k výpočetní technice); (41) školicí služby; (42) poradenské služby, poskytování software.

Třídy výrobků a služeb:

9, 16, 41, 42

(210) O-89948

(111) **213084**  
(220) 15.04.1994  
(151) 29.10.1998  
(540)



(594) Kombinovaná  
(730) **Knorr-Bremse Aktiengesellschaft**, Moosacher Str. 80, Mnichov, 80809, DE  
(740) Kania, Sedlák, Smola, s.r.o., Mendlovo náměstí 907/1a, Brno, Staré Brno, 60300  
(511) (6) trezory; (7) stroje pro výrobu elektrického proudu jako alternátory, dynamy a jiné generátory, spojky a převody pro generátory elektrického proudu, nářadí a přístroje poháněné elektrickým proudem pro průmyslové použití, např. k broušení, leštění, části motorů všeho druhu, zejména elektroinstalace spalovacích motorů; (8) nářadí a přístroje s ručním pohonem, strojky na stříhání, elektrické nůžky, veškeré nářadí a přístroje pro stříhání, řezání a sekání s elektrickým pohonem; (9) elektrické aparáty a přístroje, vědecké aparatury, sensorová technika, elektrické a elektronické vybavení a příslušenství nářadí, přístrojů, aparatur a technologických celků, elektrické a elektronické uzamykací systémy, elektrické a elektronické součásti strojů, přístrojů a technologických celků včetně ochranných obalů, vodičů, světelných vodičů, kabelů, zástrček, kabelových spojek, portů, transformátorů, elektrických relé, cívek, zdrojů elektrického proudu, elektrické baterie nabíjecí, akumulátory do vozidel, elektroměry, elektromagnetické stroje a cívky, zařízení pro elektrolýzu, zvláště galvanizaci kovu, elektrotermická zařízení, přístroje a nářadí jako elektrické svářečky, elektrody, úklidové elektrické přístroje, lešticí přístroje, elektrotechnické přístroje, nástroje a náčiní obsažené ve tř. 9, elektrická a elektronická zařízení a přístroje pro řízení dopravy, pohybu osob, dopravních prostředků, manipulačních zařízení, výrobních zařízení, předávání informací a příkazů, zařízení pro dozor, prověřování a dálkové řízení průmyslových operací; (11) chlazení, jako ledničky, mrazničky, chladicí boxy a chladicí přepravníky, zařízení k ventilaci a větrání včetně klimatizace a úpravy vzduchu, vzduchové pračky, zařízení a přístroje pro topení jako elektrická topná tělesa, elektrické teploměry s ventilátorem nebo bez něho, ostatní ohřívačů; (12) vozidla, zejména pozemní dopravní prostředky; (14) vzácné kovy a jejich slitiny a výrobky z těchto látek; (17) tepelná, akustická nebo elektrická izolace, těsnicí materiál, guma a výrobky z ní, zejména hadice; (19) stavební materiály nekovové, zejména nekovové trubky; (36) zprostředkování obchodů; (37) služby opravářské; (40) zpracování materiálů, např. obráběním, pokovováním kovářské práce, zámečnické práce; (42) inženýrské služby jako cenové odhady, znalecké posudky, informační, technické a firemní řešerše, právní služby; programy pro počítače, programové vybavení počítačem řízených strojů, řídicích systémů a technologických celků.

Třídy výrobků a služeb:

6, 7, 8, 9, 11, 12, 14, 17, 19, 36, 37, 40, 42

(210) O-88638

(111) **221140**  
(220) 23.02.1994  
(151) 22.11.1999  
(540)

**PRESTIGE CLUB**

(592) Slovní  
(730) **RNDr. Jaromír Zeman, CSc.**, Letošov 44, Nesovice, okr. Vyškov, 68333, CZ  
(740) INPARTNERS GROUP, Ing. Dušan Kendereški, Tuřanka 1519/115a, Brno, Slatina, 62700  
(511) (9) karty, kreditní karty, hotovostní karty, finanční, pojistné karty, spořicí karty, elektronika, magnetické karty; (14) zlatnické výrobky; (16) reklamní předměty, reklamní tiskoviny deníky, týdeníky, občasníky, měsíčníky,

reklamní katalogy a sborníky; (28) reklamní předměty; (32) pivo; (33) alkoholické nápoje; (36) pojistné smlouvy, spořicí smlouvy.

Třídy výrobků a služeb:

9, 14, 16, 28, 32, 33, 36

(210) O-87157

(111) **265473**  
(220) 25.11.2003  
(151) 25.08.2004  
(540)

international  Jazz festival

(594) Kombinovaná  
(730) **Koninklijke Philips N.V.**, High Tech Campus 52, 5656 AG Eindhoven, NL  
(740) PATENTSERVIS Praha a.s., Na Podkovce 281/10, Praha 4, Podolí, 14700  
(511) (9) přístroje pro záznam, převod, reprodukci zvuku nebo obrazu, magnetické nosiče dat, nosiče fonografických záznamů a jiného zvuku, obrazu nebo dat, pokud nejsou zahrnuty v jiných třídách; (41) produkce, tvorba a režie televizních a rozhlasových pořadů, produkce a režie filmů, půjčování filmů, služby manažerů (impresario), pořádání (divadelních) představení, hudební, muzikálová a zábavná představení, organizace, produkce a uvádění koncertů, turné, muzikálů a jiných pořadů, publikování a vydávání knih, časopisů, novin, plakátů, karet a jiných tištěných materiálů.

Třídy výrobků a služeb:

9, 41

(210) O-198504

(111) **266054**  
(220) 17.10.2003  
(151) 29.09.2004  
(540)



(594) Kombinovaná  
(591) Barevná  
(730) **Kaiser servis, spol. s r.o.**, Bezručova 608/36, Blansko, 67801, CZ  
(511) (39) odpad (doprava a skladování); (40) likvidace odpadu, dekontaminace nebezpečných látek.

Třídy výrobků a služeb:

39, 40

(210) O-196992

(111) **266297**  
(220) 14.01.2004  
(151) 29.09.2004  
(540)

**GAUDIA**

(592) Slovní  
(730) **Kunertová Olga**, Trojická 10, Praha 2, 12800, CZ  
(511) (44) psychologické poradenství, psychoterapie.

Třídy výrobků a služeb:

44

(210) O-342097



(111) **266510**  
(220) 23.02.2004  
(151) 29.09.2004  
(540)

### MAIZE - ALL

(592) Slovní  
(730) **Danstar Ferment AG**, Poststrasse 30, 6300 Zug, CH  
(740) Schönherr Rechtsanwälte GmbH, organizační složka, JUDr. Vladimír Čížek, Jindřišská 937/16, Praha 1, Nové Město, 11000  
(511) (1) chemické výrobky určené pro průmysl, vědy a fotografie, jakož i pro zemědělství, zahradnictví a lesnictví; (5) veterinářské výrobky.  
Třídy výrobků a služeb:  
1, 5  
(210) O-343385

(111) **267536**  
(220) 19.11.2003  
(151) 29.11.2004  
(540)

### TABIC

(592) Slovní  
(730) **Abic Biological Laboratories Ltd.**, 2 Ha'Negev St., Airport City, 701990, IL  
(740) ZIVKO MIJATOVIC & PARTNERS s.r.o., Jugoslávských partyzánů 639/26, Praha 6, Bubeneč, 16000  
(511) (5) vakcíny v pevné, kompaktní, rychle rozpustné formě pouze pro veterinární užití.  
Třídy výrobků a služeb:  
5  
(210) O-198196

(111) **267764**  
(220) 25.02.2004  
(151) 29.11.2004  
(540)



(594) Kombinovaná  
(730) **Galaxie spol. s r.o.**, Bořivojova 878/35, Praha 3, Žižkov, 13000, CZ  
(740) artpatent, advokátní kancelář s.r.o., Dukelských hrdinů 976/12, Praha 7, Holešovice, 17000  
(511) (30) mouka a výrobky z mouky, pekařské výrobky, jemné pečivo např. koláče, buchty, vánočky, záviny, bábovky a výrobky z listového těsta, plněné i bez náplně, a ostatní pekařské výrobky, jako je trvanlivé pečivo, slané pečivo a suchary, cukrářské výrobky, např. dorty, dezerty, moučníky a cukrářské polotovary, tj. cukrářská těsta, jakož i mražené výrobky z těchto těst, zlepšující pekařské přípravky, droždí, slané a sladké posypové směsi a náplně pro pekařské výrobky, sušenky, příchutě do potravin a chuťové omáčky, koření, marcipán, zmrzlina, čaj, káva, cukr, kakao, čokoláda.  
Třídy výrobků a služeb:  
30  
(210) O-343474

(111) **267776**  
(220) 27.02.2004  
(151) 29.11.2004  
(540)

### APEKO

(592) Slovní  
(730) **BARVY A LAKY HOSTIVAŘ, a.s.**, Průmyslová č.p. 1472, č.o. 11, Praha 10 - Hostivař, 10219, CZ  
(740) Advokátní kancelář Hartmann, Jelínek, Fráňa a partneři, s.r.o., JUDr. Pavel Fráňa, Sokolovská 5/49, Praha 8, 18600  
(511) (1) chemické výrobky určené pro průmysl, vědy a fotografie, jakož i pro zemědělství, zahradnictví a lesnictví, tmely spadající do této třídy, lepidla jiná než kancelářská a než pro domácnost, silikáty, zejména pro povrchovou úpravu, nerostné suroviny pro chemickou výrobu (bez uhlí a ropy), impregnační prostředky, též k použití na auta, plastické hmoty - polykondenzáty a polyadukty, plastické hmoty - syntetické pryskyřice, chemické pomocné materiály pro povrchovou úpravu a pomocné materiály pro průmyslové užití, rozpouštědla pro fermeže a laky; (2) nátěrové hmoty (zejména barvy) a pomocné nátěrové přípravky, barvy tiskové, mořidla na kůži a dřevo, barviva, malířské nátěry, barvy, laky, lazury, materiály chemické pro povrchovou úpravu zařazené v této třídě, pryskyřice přírodní v surovém stavu, pigmenty anorganické a organické, pigmentové pasty pro různé užití, barvy práškové a plniva, tmely zařazené v této třídě, nástřikové hmoty na omítky, dřevo, beton a kovy s obsahem barviv, kovy listkové a práškové pro malíře a dekoratéry, tiskaře a umělce, fermeže, ředidla pro barvy a laky, ochranné přípravky proti korozi a deterioraci dřeva; (16) lepidla pro kancelářské účely, lepidla pro použití v domácnosti.  
Třídy výrobků a služeb:  
1, 2, 16  
(210) O-343599

(111) **267826**  
(220) 04.03.2004  
(151) 29.11.2004  
(540)

### CINE-JESSY

(592) Slovní  
(730) **Horváthová Jessica**, Na Pankráci 1352/2, Praha 4, 14000, CZ  
(511) (35) agentury umělecké (obchodní); (41) agentury umělecké (módní), agenturní činnost v oblasti kultury.  
Třídy výrobků a služeb:  
35, 41  
(210) O-343820

(111) **267879**  
(220) 12.03.2004  
(151) 29.11.2004  
(540)



(594) Kombinovaná  
(591) Barevná  
(730) **AMM Otáhal s.r.o.**, č. p. 180, Kobyly, 69110, CZ  
(740) PŘÍKRYL & BURDOVÁ – patentová a známková kancelář, Mgr. Alena Burdová, Holešovská 1389, Hulín, 76824  
(511) (17) fólie, desky a tyče z plastických hmot (polotovary), výlisky z plastických hmot (polotovary), zejména pro použití ve strojírenském, automobilovém, stavebním, chemickém, potravinářském, elektrotechnickém, leteckém a lékařském průmyslu; (19) stavební materiály a hmoty nekovové, nekovové stavební konstrukce, kryty bazénů, též přenosné, nekovové bazény, nekovové střešní krytiny, nekovové lemování střech, plastové potrubí, vše ve tř. 19; (35) zprostředkování obchodních záležitostí; (40) zpracování a úprava plastických hmot.

Třídy výrobků a služeb:  
17, 19, 35, 40  
(210) O-344065

(111) **267906**  
(220) 17.03.2004  
(151) 29.11.2004  
(540)



(594) Kombinovaná  
(591) Barevná  
(730) **H-COLOR, s.r.o.**, Libušská 115/213, Praha 4, Libuš, 14200, CZ  
(511) (2) barvy, barvy (ředidla pro-), barvy pro emaily, barvy (pojiva pro-); (37) stavebnictví, stavitelství, antikoroziční úprava, tapetování, malování a natírání (interiérů a exteriérů), lakování, glazurování; (42) architektura, služby v oblasti chemie, chemický výzkum, projekce (stavební), interiérová výzdoba.

Třídy výrobků a služeb:  
2, 37, 42  
(210) O-344497

(111) **267931**  
(220) 23.03.2004  
(151) 29.11.2004  
(540)

## KAPUT

(592) Slovní  
(730) **AGRO ALIANCE s.r.o.**, V Zálesí 304, Třebotov, 25226, CZ  
(511) (5) herbicid.

Třídy výrobků a služeb:  
5  
(210) O-344692

(111) **267932**  
(220) 23.03.2004  
(151) 29.11.2004  
(540)

## TOLURON

(592) Slovní  
(730) **AGRO ALIANCE s.r.o.**, V Zálesí 304, Třebotov, 25226, CZ  
(511) (5) herbicid.

Třídy výrobků a služeb:  
5  
(210) O-344693

(111) **267933**  
(220) 23.03.2004  
(151) 29.11.2004  
(540)

## CELSTAR

(592) Slovní  
(730) **AGRO ALIANCE s.r.o.**, V Zálesí 304, Třebotov, 25226, CZ  
(511) (5) růstový regulátor.

Třídy výrobků a služeb:  
5  
(210) O-344694

(111) **267934**  
(220) 23.03.2004  
(151) 29.11.2004  
(540)

## SLUNÍČKO

(592) Slovní  
(730) **Generali Česká pojišťovna a.s.**, Spálená 75/16, Praha 1, Nové Město, 11000, CZ  
(740) Dana Lukajová, patentová zástupkyně, Voršilská 130/10, Praha 1, Nové Město, 11000  
(511) (9) informace z oblasti pojišťovnictví v elektronické podobě na nosičích zařazených ve třídě 9; (16) informace z oblasti pojišťovnictví na nosičích zařazených ve třídě 16, zejména informační brožury a letáky, formuláře, karty, kalendáře; (36) pojištění, služby v oblasti pojišťovnictví, pojišťovací a zajišťovací činnost, zprostředkovatelská činnost a služby v oblasti finančnictví, poradenské služby v oblasti pojišťovnictví a finančnictví, zprostředkování a poskytování informací z oblasti pojišťovnictví a finančnictví prostřednictvím informačních médií a datových nosičů všeho druhu.

Třídy výrobků a služeb:  
9, 16, 36  
(210) O-344696

(111) **268362**  
(220) 12.02.2004  
(151) 28.12.2004  
(540)



(594) Slovní grafická  
(591) Barevná  
(730) **THALIA PICTA s.r.o.**, Orebitská 647/7, Praha 3, Žižkov, 13000, CZ  
(740) BOHEMIA PATENT, Ing. Jana Vandělková, Petrská 1136/12, Praha 1, Nové Město, 11000  
(511) (35) poskytování obchodních informací, obchodní poradenství zejména v oblasti fotografické techniky, video techniky, zprostředkování obchodu s foto zbožím, audio zbožím, zprostředkování obchodních služeb v oblasti foto, audio, video, on-line inzerce prostřednictvím internetu, rozmnožovací služby; (40) vyvolávání fotografických filmů, zpracování kinematografických materiálů, zhotovení fotografií z filmů nebo souborů dat, jejich úprava, zvětšování, kopírování fotografických snímků, služby spojené s digitálním zpracováním snímků; (41) fotoateliér a fotografování, odborné poradenství v oblasti fotografování, vydavatelství.

Třídy výrobků a služeb:  
35, 40, 41  
(210) O-343068

(111) **268366**  
(220) 13.02.2004  
(151) 28.12.2004  
(540)



(594) Kombinovaná  
(730) **AD Aqua Europe s.r.o.**, Trnkova 3130/119b, Brno, Líšeň, 62800, CZ  
(511) (19) pevné a flexibilní plastové trubky, plastové tvarovky, plastové armatury, armatury nekovové, trubky nekovové pro drenáže, nekovové ventily, nekovové odbočky potrubí, nekovové potrubí pro ventilační a klimatizační zařízení, nekovové potrubí spádové, nekovové potrubí tlakové, nekovové trubky pevné, nekovové trubky vodovodní, nekovové ventily vodovodní, nekovové potrubí, trubky a tvarovky podtlakové, nekovové armatury ovládané elektricky nebo pneumaticky; (20) ventily nekovové, např. vodovodní, z umělých hmot.

Třídy výrobků a služeb:  
19, 20

(210) O-343090

(111) **268539**  
(220) 22.03.2004  
(151) 28.12.2004  
(540)

## GRADEX

(592) Slovní  
(730) **GRADEX, spol. s r.o.**, Pod akáty 63/16, Praha 5, Velká Chuchle, 15900, CZ  
(511) (35) propagační činnost, reklama, marketing, propagace; (42) návrh a vývoj počítačového hardware a software, tvorba software, poradenská činnost v oboru výpočetní techniky.

Třídy výrobků a služeb:  
35, 42

(210) O-344649

(111) **268540**  
(220) 22.03.2004  
(151) 28.12.2004  
(540)

## SANTIS INVEST

(592) Slovní  
(730) **Santis Invest s.r.o.**, Sokolovská 161/71, Praha 8, Karlín, 18600, CZ  
(511) (9) rozvaděče vysokého napětí; (36) provozování realitní kanceláře, pronájem kancelářských prostor; (37) investiční výstavba, provádění jednoduchých a drobných staveb, jejich změn a odstraňování; (43) provozování hotelu, restaurace a kavárny.

Třídy výrobků a služeb:  
9, 36, 37, 43

(210) O-344650

(111) **268552**  
(220) 23.03.2004  
(151) 28.12.2004  
(540)

## Budulíněk

(592) Slovní  
(730) **Mlékárna Havlíčkův Brod, mlékárenské družstvo**, Českobrodská 1174, Praha 9, Kyje, 19800, CZ  
(740) FISCHER IP s.r.o., Na hrobcí 294/5, Praha 2, Nové Město, 12800  
(511) (29) mléko, čerstvé mléčné výrobky a nápoje, smetanové krémy, sýry a sýrové pomazánky, čerstvé dezerty s obsahem mléčných výrobků, tvarohové dezerty s čokoládou, vanilkou, ovocem, vejce, potraviny z masa,

ryb, drůbeže a zvěřiny, paštiky, jedlé oleje a tuky, tukové pomazánky, kaviár, žampiony konzervované, zelenina konzervovaná, nakládaná, sušená a vařená, ovoce konzervované, mražené a zavařené, ovocné saláty, kompoty a džemy, konzervované, sušené nebo vařené potraviny z masa, ryb, drůbeže, zvěřiny nebo mléka; (30) nápoje připravované na základě kávy, kakaa nebo čokolády, kávovinové, kakaové a čokoládové příchuti, obilniny připravené pro osobní konzumaci, těstoviny, pudinky, hořčice, omáčky k ochucení, koření; (32) nealkoholické nápoje a koktejly, nápoje ze syrovátky, přípravky k přípravě nápojů, vody minerální a šumivé, pivo.

Třídy výrobků a služeb:

29, 30, 32

(210) O-344726

(111) **268591**  
(220) 31.03.2004  
(151) 28.12.2004  
(540)

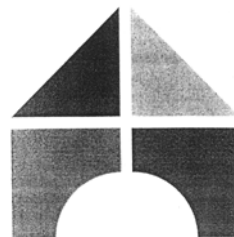

(593) Obrazová  
(730) **PPG Deco Czech a.s.**, č. p. 223, Břasy, 33824, CZ  
(740) Čermák a spol., JUDr. Karel Čermák jr. Ph.D., LL.M., Elišky Peškové 735/15, Praha 5, 15000

(511) (1) prostředky k odmašťování, ohnivzdorné hmoty, průmyslová pojiva a lepidla, lepidla na tapety; (2) barvy, laky, emaily, fermeže, nátěrové látky, ředidla do nátěrových látek, barev a laků, zlatolaky, tmely v rámci této třídy, barviva, mořidla, ochranné prostředky proti rzi kovů a hnilobě dřeva, práškové nátěrové látky, práškové barvy, impregnační prostředky na dřevo a na beton, mořidla na dřevo, elektroforézní nátěrové látky, aditiva pro nátěrové hmoty, nástřikové hmoty na bázi organických pojiv a organických plnidel; (3) drogistické výrobky zahrnuté ve třídě 3, parfumerie, kosmetické výrobky; (6) kovové stojany a kovové žebříky malířů a natěračů; (16) štětce, štětky malířské, šablony značkovací, pravítka, pravítka linkovací; (19) maltovinová pojiva, nástřikové omítkové hmoty, lité podlahy, asfalt, sádra a další stavební hmoty a materiály v rámci této třídy, asfaltové nátěrové hmoty; (20) dřevěné pomůcky pro malíře a natěrače jako jsou žebříky, stojany, opěrky.

Třídy výrobků a služeb:

1, 2, 3, 6, 16, 19, 20

(210) O-345003

(111) **268735**  
(220) 22.04.2004  
(151) 28.12.2004  
(540)

## BART SPORT

(592) Slovní  
(730) **Allegro Retail a.s.**, U garáží 1611/1, Praha 7, Holešovice, 17000, CZ  
(740) Advokátní kancelář Šrubař & Partners s.r.o., Mgr. Luděk Šrubař, advokát, U garáží 1611/1, Praha 7, Holešovice, 17000  
(511) (9) data, databáze a jiné informační produkty na nosičích dat a v elektronických datových informačních telekomunikačních sítích všeho druhu, software pro zpětné vyhledávání; (35) inzertní a propagační služby, informační služby týkající se obchodu poskytované on-line z internetu, předváděné zboží prostřednictvím internetu, přeskupování různých výrobků pro třetí osoby za účelem umožnit spotřebiteli pohodlně vybírat a kupovat (kromě přepravy); (38) počítačová komunikace, poskytování dat, informací nebo obrázků a přenos zpráv a obrazových informací pomocí internetu.

Třídy výrobků a služeb:

9, 35, 38

(210) O-345746

(111) **269115**  
(220) 23.03.2004  
(151) 26.01.2005  
(540)

 **AGRO ALIANCE**

(594) Kombinovaná  
(591) Barevná  
(730) **AGRO ALIANCE s.r.o.**, V Zálesí 304, Třebotov, 25226, CZ  
(511) (1) hnojiva pro půdu; (5) fungicidy, herbicidy, insekticidy, mořidla pro osiva; (7) zemědělské stroje a zemědělské nástroje s výjimkou nástrojů poháněných ručně; (31) osiva; (33) alkoholické nápoje – vína; (41) školení (formace) - vzdělávací kurzy zaměřené na oblast marketingu v zemědělství; (44) služby zemědělské (poradenství).

Třídy výrobků a služeb:  
1, 5, 7, 31, 33, 41, 44

(210) O-344695

(111) **269160**  
(220) 05.04.2004  
(151) 26.01.2005  
(540)

 **Flexit**

(594) Slovní grafická  
(730) **NUTREND D.S., a.s.**, Chválkovice 604, Olomouc, 77900, CZ  
(740) **HAVEL & PARTNERS s.r.o.**, advokátní kancelář, Mgr. Ivan Rámeš, advokát, Na Florenci 2116/15, Praha 1, Nové Město, 11000  
(511) (5) přípravky (poživatiny) obsahující biologické katalyzátory pro fyzicky aktivní osoby, sportovce, rekonvalescenty, posilující poživatiny, extrakty a potraviny pro zvláštní výživu, dietetické a diabetické poživatiny a potraviny pro zvláštní výživu, vitamínové přípravky, potravní doplňky pro posílení imunity organismu a zlepšení zdraví v tuhém i tekutém stavu ve formě kapek, sirupů, gelů, past, tablet, pastilek, tobolek, kapslí, prášků, obilné klíčky pro dietetické účely, kultury mikroorganismů pro diety, vody strojené a minerální, vše výše uvedené pro léčebné účely; (29) konzervované potraviny a poživatiny z ovoce, zeleniny, bílkovin, bylin, olejnin a mikrobiologických kultur, ovocné dřeně, výživné bylinné extrakty, texturované proteiny a jejich směsi pro humánní využití; (30) káva a náhražky kávy, obilné vločky a jiné obilné výrobky určené k lidské výživě, müsli, čaje, extrakty a potraviny pro zvláštní výživu ne s léčebnými účinky v rámci této třídy, potravní doplňky pro posílení imunity organismu a zlepšení zdraví rostlinného původu v tuhém i tekutém stavu pro neléčebné účely spadající do této třídy, pekařské, cukrářské a cukrovinkářské výrobky, zejména oplatky, sušenky, keksy, bonbóny; (32) nealkoholické nápoje sycené i nesycené, včetně nápojů minerálních, šumivých a energetických, sirupy, směsi, prášky a jiné přípravky a koncentráty pro přípravu nápojů, včetně nápojů dietetických, ovocné šťávy, nápoje z ovocných šťáv, stolní a minerální vody, iontové nápoje.

Třídy výrobků a služeb:  
5, 29, 30, 32

(210) O-345141

(111) **269161**  
(220) 05.04.2004  
(151) 26.01.2005  
(540)

 **ISOdrinX**

(594) Slovní grafická  
(730) **NUTREND D.S., a.s.**, Chválkovice 604, Olomouc, 77900, CZ  
(740) **HAVEL & PARTNERS s.r.o.**, advokátní kancelář, Mgr. Ivan Rámeš, advokát, Na Florenci 2116/15, Praha 1, Nové Město, 11000  
(511) (5) přípravky (poživatiny) obsahující biologické katalyzátory pro fyzicky aktivní osoby, sportovce, rekonvalescenty, posilující poživatiny, extrakty a potraviny pro zvláštní výživu, dietetické a diabetické poživatiny a potraviny pro zvláštní výživu, vitamínové přípravky, potravní doplňky pro posílení imunity organismu a zlepšení zdraví v tuhém i tekutém stavu ve formě kapek, sirupů, gelů, past, tablet, pastilek, tobolek, kapslí, prášků, obilné klíčky pro dietetické účely, kultury mikroorganismů pro diety, vody strojené a minerální, vše výše uvedené pro léčebné účely; (29) konzervované potraviny a poživatiny z ovoce, zeleniny, bílkovin, bylin, olejnin a mikrobiologických kultur, ovocné dřeně, výživné bylinné extrakty, texturované proteiny a jejich směsi pro humánní využití; (30) káva a náhražky kávy, obilné vločky a jiné obilné výrobky určené k lidské výživě, müsli, čaje, extrakty a potraviny pro zvláštní výživu ne s léčebnými účinky v rámci této třídy, potravní doplňky pro posílení imunity organismu a zlepšení zdraví rostlinného původu v tuhém i tekutém stavu pro neléčebné účely spadající do této třídy, pekařské, cukrářské a cukrovinkářské výrobky, zejména oplatky, sušenky, keksy, bonbóny; (32) nealkoholické nápoje sycené i nesycené, včetně nápojů minerálních, šumivých a energetických, sirupy, směsi, prášky a jiné přípravky a koncentráty pro přípravu nápojů, včetně nápojů dietetických, ovocné šťávy, nápoje z ovocných šťáv, stolní a minerální vody, iontové nápoje.

Třídy výrobků a služeb:  
5, 29, 30, 32

(210) O-345142

(111) **269279**  
(220) 27.04.2004  
(151) 26.01.2005  
(540)

 **SALTEK**

(594) Kombinovaná  
(730) **SALTEK s.r.o.**, Drážďanská 561/85, Ústí nad Labem, Krásné Březno, 40007, CZ  
(740) **PROPATENT, JUDr. Matěj Sedláček**, Pod Pekařkou 107/1, Praha 4, Podolí, 14700  
(511) (7) motory (s výjimkou motorů pro pozemní vozidla), stroje, obráběcí stroje, zemědělské stroje, el. generátory, vše spadající do této třídy; (9) aparáty a přístroje elektrické v rámci této třídy, aparáty a přístroje vědecké, námořní, geodetické, fotografické, filmové, optické přístroje pro vážení, měření, signalizaci, kontrolu (inspekci), záchranu a přístroje učební, aparáty pro záznam, převod, reprodukci zvuku nebo obrazu, magnetické suporty zvukových záznamů, gramofonové desky, automatické distributory a mechanismy na mince, zapisovací pokladny (záznam), kalkulační stroje, přístroje pro zpracování informací a počítače, hasící přístroje, výrobky

přepětové ochrany -zařízení proti pulsnímu přepětí, jističe; (12) dopravní prostředky pozemní, vzdušné a vodní, motory pro pozemní vozidla; (16) kancelářské potřeby, kromě nábytku, tiskoviny, psací stroje, papírenské zboží; (35) zprostředkování obchodních záležitostí; (37) instalace a opravy elektronických a elektrických zařízení, strojů a přístrojů, instalace počítačových sítí.

Třídy výrobků a služeb:  
7, 9, 12, 16, 35, 37

(210) O-345898

(111) **269760**  
(220) 25.02.2004  
(151) 28.02.2005  
(540)



(594) Kombinovaná  
(730) **OFFICE HOUSE SE**, Ovocný trh 572/11, Praha 1, Staré Město, 11000, CZ

(511) (35) propagační činnost, reklama, pomoc při řízení obchodní činnosti, obchodní administrativa, kancelářské práce, zejména pomoc při zakládání nových firem, pomoc při řízení obchodních a průmyslových podniků a při provozování a řízení obchodní činnosti, poskytování obchodních nebo podnikatelských informací, poradenství v obchodní činnosti, obchodní management a podnikové poradenství, oceňování obchodních podniků, systemizace informací do počítačových databází, odborné obchodní poradenství, poradenství při řízení podniků, reklama, aktualizování reklamních materiálů, rozšiřování reklamních materiálů (letáků, prospektů, vzorků atd.) zákazníkům, rozšiřování reklamních nebo inzertních materiálů, vydávání, zveřejňování, oznamování, vyhlásování a publikování reklamních textů, sekretářské služby, zprostředkovatelská činnost v oblasti prodeje společností a organizování valných hromad; (36) pojištění, finanční služby, peněžní služby, nemovitostní služby, zejména konzultační finanční služby, jednatelství, inkasování nájemného, pronájem nemovitostí, správa nemovitostí, pronajímání kanceláří, služby realitní kanceláře, správa majetku; (43) pronajímání jednacích místností.

Třídy výrobků a služeb:  
35, 36, 43

(210) O-343518

(111) **269822**  
(220) 23.03.2004  
(151) 28.02.2005  
(540)

## DYNAMIK

(592) Slovní  
(730) **Generali Česká pojišťovna a.s.**, Spálená 75/16, Praha 1, Nové Město, 11000, CZ  
(740) Dana Lukajová, patentová zástupkyně, Voršilská 130/10, Praha 1, Nové Město, 11000

(511) (9) informace z oblasti pojišťovnictví v elektronické podobě na nosičích zařazených ve třídě 9; (16) informace z oblasti pojišťovnictví na nosičích zařazených ve třídě 16, zejména informační brožury a letáky, formuláře, karty, kalendáře; (36) pojištění, služby a poradenství v oblasti pojišťovnictví, poskytování informací z oblasti pojišťovnictví prostřednictvím informačních a datových médií všeho druhu.

Třídy výrobků a služeb:  
9, 16, 36

(210) O-344699

(111) **269932**  
(220) 16.04.2004  
(151) 28.02.2005  
(540)



(594) Kombinovaná  
(730) **Slabej Michal Ing.**, Koulova 1565/9, Praha 6, Dejvice, 16000, CZ  
(740) Loskotová & partneři, patentová a známková kancelář, Ing. Gabriela Loskotová, K závětinám 727, Praha 5, Řeporyje, 15500  
(511) (25) sportovní trička, bundy a kalhoty, plavky, sportovní obuv, sportovní čepice a čelenky; (35) počítačové zpracovávání výsledků sportovních soutěží; (41) provozování a organizování sportovní činnosti a soutěží, včetně zprostředkovatelské činnosti, s touto činností související; (42) návrh a vývoj počítačového software v oblasti sportu.

Třídy výrobků a služeb:  
25, 35, 41, 42

(210) O-345571

(111) **269958**  
(220) 26.04.2004  
(151) 28.02.2005  
(540)



(594) Kombinovaná  
(730) **DOE spol. s r.o.**, V zápolí 1252/27, Praha 4, Michle, 14100, CZ  
(740) Dr.Mgr.LL.M., advokát Daniel Malíš, Na Rybníčku 5, Praha 2, 12000  
(511) (9) měřicí přístroje, měřítka, počítadla, počítačové strojky, měřicí přístroje přesné, měřicí zařízení (elektrina), měřiče množství, kvantoměry, monitorovací přístroje elektrické, periferie počítačové, periferní zařízení počítačů, počítače, propojovací mezipřipojky (pro počítače), regulátory elektrické; (37) montáž, údržba a opravy počítačového vybavení, montáž, údržba a opravy kancelářských strojů a zařízení; (42) instalace počítačových programů, poradenské služby v oblasti počítačového hardware, tvorba počítačových systémů.

Třídy výrobků a služeb:  
9, 37, 42

(210) O-345827

(111) **269967**  
(220) 28.04.2004  
(151) 28.02.2005  
(540)

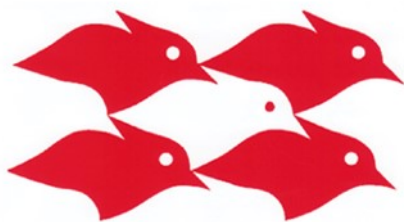

(593) Obrazová  
(591) Barevná  
(730) **KM trend s.r.o.**, Blanenská 202/31, Brno, Jehnice, 62100, CZ  
(740) Mgr. Kateřina Vaňková, Mgr. Kateřina Vaňková, Nerudova 1095/24, Kuřim, 66434

(511) (4) knoty do lamp, knoty pro svíčky, ozokerit (zemní vosk), parafin, stearin, tuky pro svícení, svíčky, vonné svíčky, svíčky na vánoční stromky, svíčky pro noční osvětlení, vosk z karnaubové palmy, vosk na svícení; (11) lampy na svícení, lampy olejové, lucerny na svícení, lampové baňky, lampové cylindry, kryty pro svítidla, lampová stínidla, lampové a svítidlové držáky, olejové hořáky, ozdobné fontány; (21) figurky (sošky) z porcelánu, terakoty nebo skla, předměty umělecké z porcelánu, terakoty nebo skla, skleněné koule, skleněné kuličky, výrobky z křišťálového skla, práškové sklo pro dekoraci, sklo emailové, sklo malované, sklo obsahující jemné elektrické vodiče, sklo opálové, sklo opalinové, mozaiky skleněné (s výjimkou mozaik pro použití ve stavebnictví), majolika, porcelán, držáky na svíce (s výjimkou držáků z drahých kovů), svícny (s výjimkou svícňů z drahých kovů), vykuřovačla na vonné látky, zhašedla na svíčky (kromě zhašedel z drahých kovů); (35) dodavatelské služby pro třetí osoby (nákup výrobků a služeb pro jiné podniky), zprostředkovatelská činnost v oblasti obchodu, marketing, reklama; (43) hostinská činnost, čajovny, kavárny.

Třídy výrobků a služeb:  
4, 11, 21, 35, 43

(210) O-345927

(111) **270100**  
(220) 21.05.2004  
(151) 28.02.2005  
(540)



(594) Kombinovaná  
(730) **Fox Media LLC**, 10201 West Pico Boulevard, Los Angeles, CA, US  
(740) Čermák a spol., JUDr. Karel Čermák Ph.D., LL.M., advokát, Elišky Peškové 735/15, Praha 5, Smíchov, 15000  
(511) (9) hrané filmy: nahrané videopásky, videokazety, videodisky, DVD a VCD: nahrané audiopásky, audiokazety a audiodisky, počítačové softwarové programy, software pro počítačové hry a videohry.

Třídy výrobků a služeb:  
9

(210) O-346751

(111) **270664**  
(220) 22.04.2004  
(151) 29.03.2005  
(540)



...obchody, které si oblíbíte.

(594) Kombinovaná  
(591) Barevná  
(730) **Allegro Retail a.s.**, U garáží 1611/1, Praha 7, Holešovice, 17000, CZ  
(740) Advokátní kancelář Šrubař & Partners s.r.o., Mgr. Luděk Šrubař, advokát, U garáží 1611/1, Praha 7, Holešovice, 17000  
(511) (9) data, databáze a jiné informační produkty na nosičích dat a v elektronických datových informačních telekomunikačních sítích všeho druhu, software pro zpětné vyhledávání; (35) inzertní a propagační služby, informační služby týkající se obchodu poskytované on-line z internetu, předváděné zboží prostřednictvím internetu, přeskupování různých výrobků pro třetí osoby za účelem umožnit spotřebiteli pohodlně vybírat a kupovat (kromě přepravy); (38) počítačová komunikace, poskytování dat, informací nebo obrázků a přenos zpráv a obrazových informací pomocí internetu.  
Třídy výrobků a služeb:  
9, 35, 38  
(210) O-345747

(111) **270670**  
(220) 23.04.2004  
(151) 29.03.2005  
(540)



(594) Kombinovaná  
(591) Barevná  
(730) **Jihočeská plynárenská, a.s.**, Vrbenská 2769/2, České Budějovice, České Budějovice 5, 37001, CZ  
(740) HAVEL & PARTNERS s.r.o., advokátní kancelář, Mgr. Ivan Rámeš, advokát, Na Florenci 2116/15, Praha 1, Nové Město, 11000  
(511) (1) odpadní teplo; (4) plynná, kapalná a tuhá paliva, maziva, topné plyny; (6) kovové trubky, kovové stavební materiály, kovové skříně pro rozvod plynu, kovové potřeby instalatérské, cisterny kovové, lahve a nádoby kovové na stlačený plyn, tlakové kovové zásobníky, tlakové potrubí kovové; (9) měřicí a regulační zařízení pro rozvod plynu, elektrická zařízení pro měření a rozvod plynu, plynové čerpací stanice, přístroje a nástroje vědecké, námořní, geodetické, fotografické, filmové, optické, přístroje pro vážení, měření, signalizaci, kontrolu (inspekci), záchranu a přístroje pro vyučování, přístroje pro záznam, převod, reprodukci zvuku nebo obrazu, magnetické nosiče zvukových záznamů, gramofonové desky, automatické distributory a mechanismy pro přístroje na mince, zapisovací pokladny, počítačové stroje, přístroje pro zpracování informací a počítače, hasicí přístroje, CD Romy, software na nosičích, elektronické publikace, přístroje a nástroje pro vedení, přepínání, přeměnu, akumulaci, regulaci nebo řízení elektrického proudu; (11) přístroje pro osvětlení, topení, výrobu páry, pro vaření, přístroje chladicí, pro sušení, ventilaci, rozvod vody a sanitární zařízení, regulační a bezpečnostní příslušenství k plynovým potrubím, bojlerly (kotle) plynové, bojlerly (kotle) s výjimkou bojlerů (kotlů) jako součástí strojů, topné články, vytápěcí tělesa, vytápěcí zařízení, vyhřívací zařízení, výhřevné desky, kohoutky a kohouty pro potrubí, nádrže expanzí

pro ústřední topení, napájecí zařízení k vytápěcím a teplárenským kotlům, čistěče plynu jakou součástí plynových zařízení, přístroje na čištění plynu, regulační a bezpečnostní zařízení pro přístroje na plyn, plynové generátory, plynové hořáky, držáky na plynové hořáky, plynové kondenzátory s výjimkou kondenzátorů jako součástí strojů, radiátorové uzávěry, elektrické radiátory, radiátory (topení), radiátory ústředního topení, regenerátory tepla, regulačně-bezpečnostní přídavná zařízení pro plynová zařízení, regulátory topení, spořiče paliva, tepelná čerpadla, tepelné akumulátory, teplovodní vytápěcí zařízení teplovzdušná zařízení, teplovodní topení, topní zařízení pro topení tuhými, tekutými nebo plynovými palivy, trubky pro kotle k vytápěcím zařízením; (16) papír a výrobky z papíru, tiskoviny periodické a neperiodické, zejména vztahující se k plynárenství a příbuzným oborům, reklamní a propagační letáky, prospekty, katalogy, fotografie apod; (17) materiály těsnící, ucpávací a izolační, ohebné trubky nekovové; (19) stavební materiály nekovové, neohebné trubky nekovové pro stavebnictví, potrubí tlakové nekovové; (35) činnost organizačních poradců, zejména v oblasti plynárenství a v oblasti měření a regulace, pomoc při řízení obchodní činnosti v oblasti marketingu a průzkumu trhu, obchodní administrativa, kancelářské práce, automatizované zpracování dat; (37) stavební činnost, zejména provádění inženýrských a průmyslových staveb, stavitelství, stavby plynovodů, investiční výstavba plynárenských zařízení s příslušenstvím a potrubní činnost, plynoinstalatérství, elektroinstalatérství, montážní, opravárenské a servisní práce v plynárenství, montáže, opravy, revize a zkoušky plynových, tlakových a elektrických zařízení, měřidel, opravy motorových vozidel, pronájem stavebních mechanismů, instalace a opravy ústředního vytápění a větrání, opravy výrobků a zařízení spotřební elektroniky; (38) vysílání a výměna informací a zpráv, zprostředkovatelská činnost v oblasti dálkového přenosu informací vztahujících se k plynárenství a k příbuzným oborům; (39) skladování, přenos a rozvod plynu a tepla, přeprava plynu a tepla potrubními systémy, silniční motorová doprava a pronájem motorových vozidel; (40) zpracování a úprava zemního plynu a odpadního tepla, plnění tlakových nádob plynem; (41) školicí a vzdělávací činnost, pořádání odborných kursů a školení, organizování konferencí, výstav, seminářů a dalších odborně - společenských akcí; (42) výzkumné a vývojové služby pro potřeby plynárenského odvětví, aplikovaný výzkum a vývojové práce v oblasti topných plynů, projektová a technicko - inženýrská činnost ve stavebnictví, projektování elektrických zařízení, odborné poradenské a konzultační služby v plynárenství, tvorba software; (43) ubytovací služby.

Třídy výrobků a služeb:

1, 4, 6, 9, 11, 16, 17, 19, 35, 37, 38, 39, 40, 41, 42, 43

(210) O-345791

(111) **270671**

(220) 23.04.2004

(151) 29.03.2005

(540)



(594) Kombinovaná

(730) **Jihočeská plynárenská, a.s.**, Vrbenská 2769/2, České Budějovice, České Budějovice 5, 37001, CZ

(740) HAVEL & PARTNERS s.r.o., advokátní kancelář, Mgr. Ivan Rámeš, advokát, Na Florenci 2116/15, Praha 1, Nové Město, 11000

(511) (1) odpadní teplo; (4) plynná, kapalná a tuhá paliva, maziva, topné plyny; (6) kovové trubky, kovové stavební materiály, kovové skříně pro rozvod plynu, kovové potřeby instalátérské, cisterny kovové, lahve a nádoby kovové na stlačený plyn, tlakové kovové zásobníky, tlakové potrubí kovové; (9) měřicí a regulační zařízení pro rozvod plynu, elektrická zařízení pro měření a rozvod plynu, plynové čerpací stanice, přístroje a nástroje vědecké, námořní, geodetické, fotografické, filmové, optické, přístroje pro vážení, měření, signalizaci, kontrolu (inspekci), záchranu a přístroje pro vyučování, přístroje pro záznam, převod, reprodukci zvuku nebo obrazu, magnetické nosiče zvukových záznamů, gramofonové desky, automatické distributory a mechanismy pro přístroje na mince, zapisovací pokladny,

počítací stroje, přístroje pro zpracování informací a počítače, hasicí přístroje, CD Romy, software na nosičích, elektronické publikace, přístroje a nástroje pro vedení, přepínání, přeměnu, akumulaci, regulaci nebo řízení elektrického proudu; (11) přístroje pro osvětlení, topení, výrobu páry, pro vaření, přístroje chladicí, pro sušení, ventilaci, rozvod vody a sanitární zařízení, regulační a bezpečnostní příslušenství k plynovým potrubím, bojlerly (kotle) plynové, bojlerly (kotle) s výjimkou bojlerů (kotlů) jako součástí strojů, topné články, vytápěcí tělesa, vytápěcí zařízení, vyhřívací zařízení, vyhřevné desky, kohoutky a kohouty pro potrubí, nádrže expanzí pro ústřední topení, napájecí zařízení k vytápěcím a teplárenským kotlům, čistěče plynu jakou součástí plynových zařízení, přístroje na čištění plynu, regulační a bezpečnostní zařízení pro přístroje na plyn, plynové generátory, plynové hořáky, držáky na plynové hořáky, plynové kondenzátory s výjimkou kondenzátorů jako součástí strojů, radiátorové uzávěry, elektrické radiátory, radiátory (topení), radiátory ústředního topení, regenerátory tepla, regulačně-bezpečnostní přídavná zařízení pro plynová zařízení, regulátory topení, spořiče paliva, tepelná čerpadla, tepelné akumulátory, teplovodní vytápěcí zařízení teplovzdušná zařízení, teplovodní topení, topní zařízení pro topení tuhými, tekutými nebo plynovými palivy, trubky pro kotle k vytápěcím zařízením; (16) papír a výrobky z papíru, tiskoviny periodické a neperiodické, zejména vztahující se k plynárenství a příbuzným oborům, reklamní a propagační letáky, prospekty, katalogy, fotografie apod; (17) materiály těsnící, ucpávací a izolační, ohebné trubky nekovové; (19) stavební materiály nekovové, neohebné trubky nekovové pro stavebnictví, potrubí tlakové nekovové; (35) činnost organizačních poradců, zejména v oblasti plynárenství a v oblasti měření a regulace, pomoc při řízení obchodní činnosti v oblasti marketingu a průzkumu trhu, obchodní administrativa, kancelářské práce, automatizované zpracování dat; (37) stavební činnost, zejména provádění inženýrských a průmyslových staveb, stavitelství, stavby plynovodů, investiční výstavba plynárenských zařízení s příslušenstvím a potrubní činnost, plynoinstalatérství, elektroinstalatérství, montážní, opravárenské a servisní práce v plynárenství, montáže, opravy, revize a zkoušky plynových, tlakových a elektrických zařízení, měřidel, opravy motorových vozidel, pronájem stavebních mechanismů, instalace a opravy ústředního vytápění a větrání, opravy výrobků a zařízení spotřební elektroniky; (38) vysílání a výměna informací a zpráv, zprostředkovatelská činnost v oblasti dálkového přenosu informací vztahujících se k plynárenství a k příbuzným oborům; (39) skladování, přenos a rozvod plynu a tepla, přeprava plynu a tepla potrubními systémy, silniční motorová doprava a pronájem motorových vozidel; (40) zpracování a úprava zemního plynu a odpadního tepla, plnění tlakových nádob plynem; (41) školicí a vzdělávací činnost, pořádání odborných kursů a školení, organizování konferencí, výstav, seminářů a dalších odborně - společenských akcí; (42) výzkumné a vývojové služby pro potřeby plynárenského odvětví, aplikovaný výzkum a vývojové práce v oblasti topných plynů, projektová a technicko - inženýrská činnost ve stavebnictví, projektování elektrických zařízení, odborné poradenské a konzultační služby v plynárenství, tvorba software; (43) ubytovací služby.

Třídy výrobků a služeb:

1, 4, 6, 9, 11, 16, 17, 19, 35, 37, 38, 39, 40, 41, 42, 43

(210) O-345792

(111) **270692**  
(220) 04.05.2004  
(151) 29.03.2005  
(540)



(593) Obrazová  
(730) **MAGNA INTERNATIONAL INC.**, 337 Magna Drive, Aurora, Ontario L4G 7K1, CA  
(740) **KOREJZOVA LEGAL v.o.s.**, JUDr. Petra Sauvage de Brantes, advokátka, Korunní 810/104, Praha 10, Vinohrady, 10100  
(511) (7) strojní vybavení pro výrobu automobilových a montážních dílů, startéry, tlumiče výfuku, hnací řemeny, ventilátory, motorové válce; (42) konstruování a projektování strojů a strojních součástí.

Třídy výrobků a služeb:  
7, 42

(210) O-346249

(111) **270695**  
(220) 05.05.2004  
(151) 29.03.2005  
(540)

**SÁRA**

(592) Slovní  
(730) **JELÍNEK - výroba nábytku s.r.o.**, Masarykova 672, Valašské Meziříčí, Krásno nad Bečvou, 75701, CZ  
(740) Rott, Růžička & Guttman a spol., Výsočilova 1566, Praha 4, Michle, 14000  
(511) (10) ortopedické lamelové matrace; (20) matrace, včetně lamelových matrací, nábytek; (37) čalounění, čalounické opravy.

Třídy výrobků a služeb:  
10, 20, 37

(210) O-346280

(111) **271251**  
(220) 24.08.2004  
(151) 29.03.2005  
(540)



(594) Kombinovaná  
(730) **IBK TRADE a.s.**, Dolanská 337/7, Praha 6, Liboc, 16100, CZ  
(511) (29) konzervované, vařené, sušené, popřípadě dále zpracované plody, zpracovaná jádra ořechů, mandlí a zpracovaná semena; (30) káva, čaj, kakao, cukr, med, rýže, kukuřice, mouka a přípravky z obilovin, cukrovinky, zejména čokoláda, želé, marcipán; (31) výrobky zemědělské, zahradnické a lesní, zejména obiloviny a luštěniny čerstvé ovoce a zelenina.

Třídy výrobků a služeb:  
29, 30, 31

(210) O-358683

(111) **271337**  
(220) 07.09.2004  
(151) 29.03.2005  
(540)

**MISTER DOG**

(592) Slovní  
(730) **Tekro, spol. s r.o.**, Višňová 484/2, Praha 4, Krč, 14000, CZ  
(511) (5) doplňky potravy, minerální léčiva pro zvěrolékařské účely, vitaminové přípravky; (31) krmiva suchá pro zvířata, krmiva (příspěvy) ne pro lékařské účely, krmiva suchá, nápoje pro domácí zvířata, pochoutky a odměny ke žvýkání pro zvířata, potrava pro domácí zvířata, potrava pro zvířata, psí suchary, suché krmivo, výživa pro domácí zvířata.

Třídy výrobků a služeb:  
5, 31

(210) O-359073

(111) **271652**  
(220) 22.04.2004  
(151) 26.04.2005  
(540)



(594) Kombinovaná  
(730) **TPC spol. s r.o.**, Průmyslová 1137, Jičín, Valdické Předměstí, 50601, CZ  
(740) Ing. Pavel Reichel, Lopatecká 14, Praha 4, 147  
(511) (9) přístroje pro vážení, měření, signalizaci, kontrolu, přístroje pro záznam zvuku nebo obrazu, automatické distributory a mechanismy pro přístroje za mince, zapisovací pokladny, registrační pokladny, pokladní systémy s výjimkou software, jejich součástí a příslušenství, například pokladní zásuvky, zákaznické displeje, klávesnice, platební terminály, přístroje pro zpracování informací, elektronické publikace; (38) šíření informací prostřednictvím komunikačních sítí, zejména v oblasti pokladen, virtuálních pokladen a pokladních systémů, například internetem, kabelovými sítěmi, bezdrátovými a satelitními sítěmi; (42) servisní služby a tvorba statických www stránek s výjimkou software v oblasti pokladen a pokladních systémů, pronájem pokladen a pokladních systémů.

Třídy výrobků a služeb:  
9, 38, 42

(210) O-345773

(111) **272028**  
(220) 16.08.2004  
(151) 26.04.2005  
(540)



(594) Kombinovaná  
(591) Barevná  
(730) **VELKOTRŽNICE - LIPENCE s.r.o.**, K Radotínu 492, Praha 5, Lipence, 15531, CZ  
(740) Advokátní kancelář, JUDr. Jan Frič, Štefánikova 65, Praha 5, 15000  
(511) (31) výrobky zemědělské, zahradnické, lesní neuvedené v jiných třídách, čerstvé ovoce, zelenina, rostliny a přírodní květiny; (35) propagační činnost, reklama, pomoc při řízení obchodní činnosti.



Třídy výrobků a služeb:  
31, 35  
(210) O-358479

(111) **272178**  
(220) 10.09.2004  
(151) 26.04.2005  
(540)

**CADCalc**

(592) Slovní  
(730) **Advanced Risk Management, s.r.o.**, Paříkova 362/3, Praha 9, Vysočany, 19000, CZ  
(740) **STUDENÁ - LABALESTRA**, advokátní a patentová kancelář, Mgr. Klára Labalestra, advokátka, Na poříčí 1041/12, Praha 1, Nové Město, 11000  
(511) (9) přístroj a nástroj vědecký, přístroj pro měření; (36) služby finanční, služby peněžní; (42) návrh a vývoj počítačového hardwaru a softwaru.

Třídy výrobků a služeb:  
9, 36, 42  
(210) O-359178

(111) **272462**  
(220) 26.10.2004  
(151) 26.04.2005  
(540)

**RODINNÝ dom**

(594) Slovní grafická  
(730) **Business Media One, s.r.o.**, Nádražní 762/32, Praha 5, Smíchov, 15000, CZ  
(511) (9) magnetické, optické a jiné nosiče dat, informací, zvukových, obrazových a zvukově-obrazových záznamů spadající do tř. 9, publikace v elektronické podobě, on-line dostupné publikace v síti Internet, software na nosičích; (16) papír a výrobky z papíru, tiskoviny a polygrafické výrobky všeho druhu, např. časopisy, knihy, periodika, brožury, plakáty, fotografie, programy, vstupenky, letáky, katalogy, studijní a konferenční materiály, například sborníky a sylaby, periodické a neperiodické tiskoviny, vše v rámci této třídy; (35) reklamní, propagační a inzertní činnost a služby, elektronická inzerce, on-line inzerce, výstavy pro obchodní, reklamní a propagační účely, marketing, poradenské a zprostředkovatelské služby související s reklamním tiskem, propagací, reklamou, inzercí a marketingem, distribuce reklamních tiskovin a reklamních nosičů informací; (38) šíření tiskovin, časopisů, periodik v elektronické podobě, také prostřednictvím počítačové sítě včetně Internetu; (41) výchovná a zábavná činnost, pořádání odborných seminářů a konferencí, vydavatelská a nakladatelská činnost, zejména vydávání novin, časopisů, knih, včetně vydávání tiskovin prostřednictvím počítačových sítí.

Třídy výrobků a služeb:  
9, 16, 35, 38, 41  
(210) O-419893

(111) **272733**  
(220) 07.09.2004  
(151) 25.05.2005  
(540)

**FORTIS**

(592) Slovní  
(730) **Tekro, spol. s r.o.**, Višňová 484/2, Praha 4, Krč, 14000, CZ  
(511) (5) doplňky potravy minerální, léčiva, vitaminové přípravky a biologické přípravky, to vše pro zvěrolékařské účely; (31) stelivo pro domácí zvířata, krmivo pro zvířata, potrava pro domácí zvířata, výživa pro domácí zvířata, pochoutky a odměny (potrava) pro zvířata, zrní pro živočišnou spotřebu, nápoje pro domácí zvířata.

Třídy výrobků a služeb:  
5, 31  
(210) O-359074

(111) **272870**  
(220) 15.11.2004  
(151) 25.05.2005  
(540)

**MILKO - tvaroh každý den**

(592) Slovní  
(730) **POLABSKÉ MLÉKÁRNÝ a.s.**, Dr. Kryšpína 510/4, Poděbrady, Poděbrady II, 29001, CZ  
(740) **Rott, Růžička & Guttman a spol.**, Vyskočilova 1566, Praha 4, Michle, 14000  
(511) (29) veškeré výrobky z mléka, másla, tvarohu (sladké i slané), jogurty, sýry, mléko, cukrovinky s obsahem mléka; (35) inzerce a reklama.

Třídy výrobků a služeb:  
29, 35  
(210) O-420491

(111) **273077**  
(220) 14.04.2004  
(151) 27.06.2005  
(540)

**ZIPA**

(594) Slovní grafická  
(730) **PLR a.s.**, Hrotovická 169, Třebíč, Jejkov, 67401, CZ  
(511) (16) tiskoviny, instrukční a výukový materiál, zboží papírnické; (29) chlazené mléčné výrobky, chlazené a zmrazené ovoce a zelenina, mražená drůbež, mražené maso, mražené ryby, mražené bramborové hranolky, mražené polévky, mražené mléčné výrobky, mléčné výrobky; (30) mražené krémy, mražené krémy ovocné, zmrzlina, zmrzlina ovocná, cukroviny, led na osvěžení, bramborové knedlíky mražené, mražená pizza, mražené omáčky, jogurtová zmrzlina, prášky na výrobu zmrzliny, přísady do zmrzlin, zmražená těsta; (35) nákup výrobků a služeb pro jiné podniky, obchodní management a podnikové poradenství, poradenství v obchodní činnosti, reklama, vedení účetnictví; (36) finanční poradenství, finanční a konzultační služby, leasing, služby v oboru nemovitostí - pronájem nemovitostí; (37) služby při výstavbě, dozor nad stavbami, stavební informace, pronájem stavebních strojů a zařízení, stavebnictví, stavitelství, zednické služby; (38) služby telekomunikační, pronájem telekomunikačních přístrojů, počítačové komunikace, přenos zpráv a obrazových informací pomocí počítače, poskytování telekomunikačního připojení ke globální počítačové síti, poskytování uživatelského přístupu ke globální počítačové síti; (39) automobilová doprava, organizování cest, zájezdů, služby cestovní kanceláře, skladování zboží; (41) publikování a vydávání tiskovin; (42) programování počítačů, pronájem přístupového času k počítačovým databázím, poradenství v oblasti počítačového hardware, údržba počítačových programů, projektování a plánování telekomunikačních zařízení, projektování staveb, projektová činnost, studie technických projektů, pronájem počítačů, aktualizace počítačových programů, umístování webových stránek; (43) ničení plevele, pronájem zemědělských nástrojů a zařízení, ničení škůdců v zemědělství, služby zahradní architektury, zahradnictví, zahradnické služby; (45) poradenství a oblasti elektronické bezpečnosti a elektronické požární signalizace.

Třídy výrobků a služeb:  
16, 29, 30, 35, 36, 37, 38, 39, 41, 42, 43, 45  
(210) O-345436

(111) **273681**  
(220) 22.12.2004  
(151) 27.06.2005  
(540)

 **Okna - dveře Vorel**

(594) Kombinovaná  
(730) **Okna-dveře Vorel s.r.o.**, Spojovací 200/22, Praha 9, Vysočany, 19000, CZ  
(740) Ing. Michal Jupa, patentový zástupce, Na Baních 1385, Praha 5 - Zbraslav, 15600  
(511) (6) okna, okenice, okenní rámy, dveře, zárubně pro dveře – vše kovové, stavební kování, jako např. kliky, panty, kování dveří, klepadla, uzávěry, žarážky – vše kovové, zimní zahrady kovové; (19) okna, okenice, okenní rámy, dveře, zárubně pro dveře – vše nekovové, plovoucí podlahy, zimní zahrady nekovové; (37) montáž, instalace, servis a opravy výrobků ve tř. 6 a 19.  
Třídy výrobků a služeb:  
6, 19, 37  
(210) O-421683

(111) **273786**  
(220) 12.05.2004  
(151) 25.07.2005  
(540)

**EXPO DATA**

(592) Slovní  
(730) **EXPO DATA spol. s r.o.**, Výstaviště 405/1, Brno, Pisárky, 60300, CZ  
(740) A. Holas & partner, Patentová a známková kancelář, Ing. Mgr. Hana Holasová, Křížová 105/4, Brno, Staré Brno, 60300  
(511) (35) reklamní a propagační činnost, odborné poradenství v oblasti propagace a reklamy; (41) nakladatelská a vydavatelská činnost, publikační činnosti.  
Třídy výrobků a služeb:  
35, 41  
(210) O-346439

(111) **274761**  
(220) 07.01.2005  
(151) 25.08.2005  
(540)

 HUDEBNÍ FESTIVAL  
**Antonína**  
**DVOŘÁKA**  
P Ř Í B R A M

(594) Kombinovaná  
(730) **Město Příbram**, Tyršova 108, Příbram, Příbram I, 26101, CZ  
(511) (41) pořádání hudebního festivalu.  
Třídy výrobků a služeb:  
41  
(210) O-422060

(111) **274762**  
(220) 07.01.2005  
(151) 25.08.2005  
(540)

 HUDEBNÍ FESTIVAL  
**Antonína**  
**DVOŘÁKA**  
P Ř Í B R A M

(594) Kombinovaná  
(730) **Město Příbram**, Tyršova 108, Příbram, Příbram I, 26101, CZ  
(511) (41) pořádání hudebního festivalu.  
Třídy výrobků a služeb:  
41  
(210) O-422061

(111) **274927**  
(220) 31.01.2005  
(151) 25.08.2005  
(540)

 MEXICALI

(594) Kombinovaná  
(591) Barevná  
(730) **Front Line s.r.o.**, Kovářská 939/4, Praha 9, Libeň, 19000, CZ  
(740) Ing. Michal Jupa, patentový zástupce, Na Baních 1385, Praha 5 - Zbraslav, 15600  
(511) (29) maso, ryby, drůbež, zvěřina, masové výtahy, ovoce a zelenina konzervované, sušené a zavařené, želé, džemy, vejce, mléko a mléčné výrobky, oleje a tuky jedlé, mražená hotová jídla v rámci této třídy; (30) káva, čaj, kakao, cukr, tapioka, ságo, kávové náhražky, cukrovinky, zmrzlina, med, droždí, prášky do těsta, ocet, nálevy k dochucení, koření, mouka a přípravky z obilnin, pizzy, chléb a pečivo jako např. tortilly, chipsy, buritos, nachos a ostatní výrobky mající základ v mexické kuchyni; (33) alkoholické nápoje; (43) služby zajišťující stravování a nápoje, hostinská činnost, provoz restaurace, kavárny, vinárny apod., služby zajišťující dočasné ubytování.  
Třídy výrobků a služeb:  
29, 30, 33, 43  
(210) O-422839

(111) **274960**  
(220) 04.02.2005  
(151) 25.08.2005  
(540)



(594) Kombinovaná  
(730) **Ekologické a inženýrské stavby, spol. s r.o., zkratka EKIS, spol. s r.o.,** Náchodská 2421, Praha 9, Horní Počernice, 19300, CZ  
(740) Ing. Jarmila Javoříková, Slunečná 4566, Zlín, 76005  
(511) (19) stavební materiály nekovové všeho druhu spadající do této třídy, beton, cement, cihly, tvárnice, střešní krytiny, kámen, písek, šterk, stavební sklo, stavební dřevo, stavební plasty, stavební nekovové prvky, např. okna, dveře, zárubně, schody, zábradlí, dřevěné konstrukce, polozpracované dřevo; (37) stavební činnost, provádění staveb včetně jejich změn, udržovacích prací na nich a jejich odstraňování, pomocné stavební práce, stavebně-montážní práce, zemní práce, činnost prováděná hornickým způsobem, důlní těžba, provádění vrtů, pronájem a práce stavebními a zemními stroji, servis, montáž a opravy stavebních a zemních strojů, zprostředkování v oblasti stavebnictví; (42) inženýrská a projektová činnost ve stavebnictví, zeměměřičská činnost, geodetické služby, poradenství ve stavebnictví a geodézii.

Třídy výrobků a služeb:  
19, 37, 42

(210) O-423029

(111) **275242**  
(220) 19.11.2004  
(151) 29.09.2005  
(540)

## PALESTRA

(592) Slovní  
(730) **Výsoká škola tělesné výchovy a sportu PALESTRA, spol. s r.o.,** Slovačikova 400/1, Praha 9, Kbely, 19700, CZ  
(740) Ing. Pavel Nádvořník s.r.o., Klínová 620/1, Ostrava, Hulváky, 70900  
(511) (10) přístroje a nástroje chirurgické, zubní a veterinářské, anatomické modely, bandáže na klouby (anatomické), bandáže a kolenní klouby (ortopedické), břišní korzety, dlahy (chirurgické), fyzioterapeutická zařízení, implantáty chirurgické, končetiny umělé, přístroje na měření krevního tlaku, ortopedické pásy, ortopedické pomůcky, ortopedické výrobky, umělé údy, oči a zuby, ortopedické potřeby, materiál na sešívání ran, dětské dudlíky (šidítka), dětské láhve, elastické punčochy pro chirurgické účely, pomůcky pro kojení, kondomy, prezervativy, masážní přístroje, rukavice masážní, rukavice pro lékařské účely, teploměry pro lékařské účely, erotické pomůcky (umělé i kovové penisy, včetně elektrických, umělé vagíny, vakuové pumpy, nafukovací panny, venušiny kuličky); (16) biologické a zoologické modely z plastu jako učební pomůcky, učební a vyučovací pomůcky s výjimkou přístrojů, obrazy, umělecké předměty v rámci této třídy, malby, obrazy, obrazy malované (též olejomalby), rytiny, rytiny všeho druhu (dřevorytiny, hlubotisky, mědirytiny, lepty, tisky napodobující rytiny), papír a výrobky z papíru, lepenka a kartonážní výrobky, lepenkové krabice, lepenka formovaná, lepenkové trubice, lepicí pásy, obaly na spisy, obaly ochranné na knihy, tiskoviny, časopisy, periodika, knihy, knihařské výrobky, mapy, fotografie, papírnické zboží, lepidla (kancelářská a pro domácnost), potřeby pro umělce, štetce, psací stroje a kancelářské potřeby (kromě nábytku), tiskařské typy, štočky, obalové materiály z plastických hmot, veškerý papír spadající do této třídy, obaly lahví z vlnité lepenky, papírové nebo lepenkové válce na poštovní zásilky, papírové odstřížky, papírové ochranné obaly, papírové ozdoby, papírové pohárky, papírové serpentiny, papírové vložky pro kuchyňský nábytek, papírové vzory, papírovina a výrobky z ní (např. lisované ozdoby), papírový odpad, papírová hmota a výrobky z ní (neobsazené v jiných třídách) dřevolepenka pro papírnictví; (18) kůže a imitace kůže, výrobky z těchto materiálů, které nejsou zahrnuty do jiných tříd, kožená galanterie, kůže ze zvířat, kufrý a zavazadla, deštníky,

slunečníky a hole, biče a sedlářské výrobky, kožené řemeny, řemínky, opasky, batohy, krosny, chlebníky, lodní vaky, tašky ruční, tašky a kabely sportovní, brašny pro školáky, aktovky, diplomatky, kabelky, kožené zboží, neobsazené v jiných třídách, kožešiny, obojky, peněženky; (25) oděvy, oděvní zboží, oděvy dámské, dětské, pánské, zahrnuté v této třídě, oděvy pro sport, kloboučnické zboží, obuv - veškerá obuv spadající do této třídy, erotické zboží (zejména erotické spodní prádlo pánské i dámské, podvazkové pásy, punčochy); (35) zprostředkování obchodu, propagační činnost, reklama, pomoc při řízení obchodní činnosti, obchodní administrativa, kancelářské práce, reklama (on-line) na počítačové komunikační síti, on-line inzerce, vyhledávání informací v počítačových souborech, pronájem reklamního času ve všech komunikačních médiích, poradenství (podnikové-) a obchodní management, poradenství (oborné obchodní-), poradenství (personální-), poskytování obchodních informací a služeb pomocí internetu, zprostředkování internetového obchodu, komerční využití internetu v oblastech komerčních internetových médií a vyhledávacích služeb, zhotovování kopií počítačových programů, převod a konverze údajů a dokumentů z fyzických médií na elektronická média; (36) realitní kanceláře, pronájem nemovitosti, nemovitosti (obchodování s nemovitostmi), ubytovací kancelář, odhady polních pozemků, leasing, správa majetku, správa nemovitosti, správa, pronájem nemovitosti, pronájem bytů; (38) služby, které dovolují alespoň jedné osobě komunikovat s druhou osobou pomocí některého smyslu, provozování počítačových sítí, služby poskytované elektronickými informačními tabulemi (telekomunikační služby), poskytování telekomunikačního připojení do světové počítačové sítě, služby zabezpečující vstup do telekomunikačních sítí, telekonferenční služby, poskytování uživatelského přístupu do světové počítačové sítě, pronájem přístrojů pro přenos zpráv, služby zabezpečující audiovizuální komunikaci prostřednictvím informačních a telekomunikačních sítí, např. počítačové sítě Internet, satelitu, poskytování přístupu k internetu, služby na internetu; (39) zprostředkování dopravy, doprava turistů, turistické kanceláře s výjimkou kanceláří poskytujících hotelové rezervace, doprovázení turistů, zprostředkování prodeje letenek, jízdenek a vstupenek, rezervace v dopravě (letenky, jízdenky), rezervace-cestování, rezervace místenek, skladování údajů a dokumentů elektronicky uložených, zprostředkování prodeje a organizování cest, exkurzí, okružních výletů, prohlídek a zájezdů; (41) vydávání (on-line) knih a časopisů v elektronické formě, poskytování elektronických publikací on-line (bez možnosti kopírování), poskytování (on-line) počítačových her z počítačových sítí, sportovní aktivity, organizace a realizace sportovních cestovních akcí, provozování fitcentra, učební a vzdělávací činnost, rekvalifikační kurzy, výchovná, poznávací a zábavní činnost, zábavná rekreace, agroturistika, rekreační služby, knihovny (půjčovny knih), konference (organizování a vedení), korespondenční kurzy, nahrávání videopásek, organizování a vedení seminářů, poradenství pro volbu povolání, pronajímání tenisových dvorců, překladatelské služby, půjčování sportovního nářadí s výjimkou dopravních prostředků, sportovní zařízení (provozování-), výcvik (instruktažní), výcvik (výchovný), vzdělávací informace, zkoušení, přezkoušení, živé vystoupení (organizování-), park oddechu a zábavy, půjčování sportovních a rekreačních potřeb.

Třídy výrobků a služeb:  
10, 16, 18, 25, 35, 36, 38, 39, 41

(210) O-420623

(111) **275820**  
(220) 22.03.2004  
(151) 26.10.2005  
(540)

## CAFE KARLIN

(592) Slovní  
(730) **Santis Invest s.r.o.,** Sokolovská 161/71, Praha 8, Karlín, 18600, CZ  
(511) (43) služby zajišťující stravování a nápoje, provozování kavárny.

Třídy výrobků a služeb:  
43

(210) O-344651

(111) **276014**  
(220) 09.02.2005  
(151) 26.10.2005  
(540)



- (594) Kombinovaná  
(591) Barevná  
(730) **Česká ortodontická společnost**, Slavojova 270/22, Praha 2, Nusle, 12800, CZ  
(511) (16) časopis (periodikum); (41) vydavatelství a nakladatelství, informace o výchově a vzdělávání, cvičení, elektronické publikování, knihy (vydávání), kolokvium (organizování a vedení), konference (organizování a vedení), kongresy (organizování a vedení), kurzy korespondenční, organizování a vedení seminářů, organizování a vedení symposií, organizování kulturních nebo vzdělávacích výstav, organizování soutěží (vzdělávacích nebo zábavných), pořádání a řízení pracovních setkání (školení), poskytování on-line elektronických publikací, překladatelské služby, školení, vyučování, vydávání elektronických knih a časopisů on-line, vydávání textů, zkoušení, přezkoušení; (42) expertizy, pronájem software, pronájem počítačů, webové stránky (tvorba a správa), zkoušky materiálů.  
Třídy výrobků a služeb:  
16, 41, 42  
(210) O-423204

(111) **276540**  
(220) 31.03.2004  
(151) 28.11.2005  
(540)



- (594) Kombinovaná  
(730) **PPG Deco Czech a.s.**, č. p. 223, Břasy, 33824, CZ  
(740) Čermák a spol., JUDr. Karel Čermák jr. Ph.D., LL.M., Elišky Peškové 735/15, Praha 5, 15000  
(511) (1) prostředky k odmašťování, ohnivzdorné hmoty, průmyslová pojiva a lepidla, lepidla na tapety; (2) barvy, laky, emaily, fermeže, nátěrové látky, ředidla do nátěrových látek, barev a laků, zlatolaky, tmely v rámci této třídy, barviva, mořidla, ochranné prostředky proti rzi kovů a hnilobě dřeva, práškové nátěrové látky, práškové barvy, impregnační prostředky na dřevo a na beton, mořidla na dřevo, elektroforézní nátěrové látky, aditiva pro nátěrové hmoty, nástřikové hmoty na bázi organických pojiv a organických plnidel; (3) drogistické výrobky zahrnuté ve třídě 3, parfumerie, kosmetické výrobky; (6) kovové stojany a kovové žebříky malířů a natěračů; (16) štětce, štětky malířské, šablony značkovací, pravítka, pravítka linkovací; (19) maltovinová pojiva, nástřikové omítkové hmoty, lité podlahy, asfalt, sádra a další stavební hmoty a materiály v rámci této třídy, asfaltové nátěrové hmoty; (20) dřevěné pomůcky pro malíře a natěrače jako jsou žebříky, stojany, opěrky.  
Třídy výrobků a služeb:  
1, 2, 3, 6, 16, 19, 20  
(210) O-345004

(111) **277132**  
(220) 25.03.2004  
(151) 14.12.2005  
(540)

## Metalimpex

- (592) Slovní  
(730) **Metalimpex Group spol. s r.o.**, Masarykova třída 668/29, Teplice, 41501, CZ  
(740) Mgr. David Müller, patentový zástupce, Filipova 2016/6, Praha 4, Chodov, 14800  
(511) (6) stavební materiály kovové, jako kovové výtuzte do betonu, trubky ocelové, kovové stavební prefabrikáty, kovová schodiště, kovové žlaby, kovové rámy, plechové sudy, kovové okenní rámy, kovové dveřní kování, odlitky kovové, litinové, jako strojní dílce, pro stavební účely apod., obrobky, výkovky, výlisky, ocelové konstrukce, zámečnické výrobky, kontejnery kovové, palety kovové, formy slévárenské, mříže kovové pevné, nůžkové, otevírací, skládací, ozdobné a rolovací, zábrany kovové, bezpečnostní konstrukce, zámky, závory, zavírače dveří, rozvory, závěsy dveří, panty, bezpečnostní dveře všeho druhu jako bytové, kancelářské, bank, tresorových místností, zbrojních skladů, bezpečnostní kování, uzamykací systémy, trezory, mosazné kování, mosazné doplňky v rámci této třídy, dveřní a nábytkové kování, poštovní schránky kovové, kasy-klíčovky, kování okenní a dveřní, kovové stavební dílce, bezpečnostní sklepní konstrukce, kovové doplňky jako zábradlí, brány, vrata, schody a schodiště, pergoly, ploty, regály, okenice, výstavní stánky kovové, kovové konstrukce pro altány, stojany, zejména markýz, poutače, koše drátěné a kovové, interiérové doplňky v rámci této třídy, kovové stavebnicové konstrukce pro nasvětlování interiérů, speciální účelové kovové výrobky pro výstavbu sportovišť, tělocvičen a dětských hřišť, jako ocelové horolezecké stěny, startovací bloky, komplety pro výstavbu basketbalových hřišť, překážkové dráhy, sloupy pro nesení sítí, okenní stavěče, okenní uzávěry, okenní zarážky, okna posuvná, střešní světlíky, otevírače oken, zejména kovové konstrukce pro elektrootvírače, včetně lineárních pohonů, zařízení pro parkování jízdních kol, jmenovky kovové, věšáky (kovové háčky pro věšáky na pušky) to vše kovové, spadající do této třídy; (12) pozemní vozidla všeho druhu, jejich součásti, příslušenství a náhradní díly spadající do této třídy, zejména vozíky manipulační; (20) nábytek včetně kovového a kempinkového nábytku, regály, kontejnery nekovové, palety nekovové, vozíky - servírovací stolky; (37) zámečnictví, zakázkové stavební a strojní zámečnictví, instalace, montáž včetně oprav a udržování zámků, závor, rozvorů, bezpečnostních dveří, bezpečnostního kování, uzamykacích systémů, dálkově ovládaných vstupů, výrobků jemné mechaniky a jiných zámečnických výrobků; (40) svářecí práce, úpravy a povrchové úpravy materiálů, zejména leštění brusné, obrábění, kovoobrábění, obrušování, broušení, perforování (děrování), řezání pilou a hoblování, skrabání.  
Třídy výrobků a služeb:  
6, 12, 20, 37, 40

(210) O-344805

(111) **277133**  
(220) 25.03.2004  
(151) 14.12.2005  
(540)



- (594) Kombinovaná  
(730) **Metalimpex Group spol. s r.o.**, Masarykova třída 668/29, Teplice, 41501, CZ  
(740) Mgr. David Müller, patentový zástupce, Filipova 2016/6, Praha 4, Chodov, 14800  
(511) (6) stavební materiály kovové, jako kovové výtuzte do betonu, trubky ocelové, kovové stavební prefabrikáty, kovová schodiště, kovové žlaby, kovové rámy, plechové sudy, kovové okenní rámy, kovové dveřní kování, odlitky kovové, litinové, jako strojní dílce, pro stavební účely apod., obrobky, výkovky, výlisky, ocelové konstrukce, zámečnické výrobky,

kontejnery kovové, palety kovové, formy slévarenské, mříže kovové pevné, nůžkové, otevírací, skládací, ozdobné a rolovací, zábrany kovové, bezpečnostní konstrukce, zámky, závory, zavírače dveří, rozvory, závěsy dveří, panty, bezpečnostní dveře všeho druhu jako bytové, kancelářské, bank, trezorových místností, zbrojních skladů, bezpečnostní kování, uzamykací systémy, trezory, mosazné kování, mosazné doplňky v rámci této třídy, dveřní a nábytkové kování, poštovní schránky kovové, kasy-klíčovky, kování okenní a dveřní, kovové stavební dílce, bezpečnostní sklepní konstrukce, kovové doplňky jako zábradlí, brány, vrata, schody a schodiště, pergoly, ploty, regály, okenice, výstavní stánky kovové, kovové konstrukce pro altánky, stojany, zejména markýz, poutače, koše drátěné a kovové, interiérové doplňky v rámci této třídy, kovové stavebnicové konstrukce pro nasvětlování interiérů, speciální účelové kovové výrobky pro výstavbu sportovišť, tělocvičen a dětských hřišť, jako ocelové horolezecké stěny, startovací bloky, komplety pro výstavbu basketbalových hřišť, překážkové dráhy, sloupky pro nesení sítí, okenní stavěče, okenní uzávěry, okenní zarážky, okna posuvná, střešní světlíky, otvírače oken, zejména kovové konstrukce pro elektrootvírače, včetně lineárních pohonů, zařízení pro parkování jízdních kol, jmenovky kovové, věšáky (kovové háčky pro věšáky na pušky) to vše kovové, spadající do této třídy; (12) pozemní vozidla všeho druhu, jejich součásti, příslušenství a náhradní díly spadající do této třídy, zejména vozíky manipulační; (20) nábytek včetně kovového a kempinkového nábytku, regály, kontejnery nekovové, palety nekovové, vozíky - servírovací stolky; (37) zámečnictví, zakázkové stavební a strojní zámečnictví, instalace, montáž včetně oprav a udržování zámek, závor, rozvorů, bezpečnostních dveří, bezpečnostního kování, uzamykacích systémů, dálkově ovládaných vstupů, výrobků jemné mechaniky a jiných zámečnických výrobků; (40) svářecí práce, úpravy a povrchové úpravy materiálů, zejména leštění brusné, obrábění, kovoobrábění, obrušování, broušení, perforování (děrování), řezání pilou a hoblování, škrabání.

Třídy výrobků a služeb:  
6, 12, 20, 37, 40

(210) O-344806

(111) **278410**  
(220) 17.08.2004  
(151) 13.02.2006  
(540)

**TERRA LINE**

(592) Slovní  
(730) **Tekro, spol. s r.o.**, Višňová 484/2, Praha 4, Krč, 14000, CZ  
(511) (5) doplňky potravy minerální, léčiva pro zvěrolékařské účely, vitaminové přípravky; (31) krmiva suchá, přísady do krmiva ne pro lékařské účely, nápoje pro domácí zvířata, pochoutky a odměny ke žvýkání pro zvířata, potrava pro zvířata, psí suchary, výživa pro domácí zvířata.

Třídy výrobků a služeb:  
5, 31

(210) O-358511

(111) **278461**  
(220) 05.05.2004  
(151) 23.02.2006  
(540)

**no comment!**

(592) Slovní  
(730) **no comment !, s.r.o.**, Jiráskova 1424, Poděbrady, Poděbrady III, 29001, CZ  
(740) Patent-K s.r.o., Husníkova 2086/22, Praha 5, Stodůlky, 15800  
(511) (35) inzertní, reklamní a propagační činnost prostřednictvím jakéhokoliv média, poskytování obchodních nebo podnikatelských informací, komerční využití Internetu, on-line inzerce, pomoc při řízení obchodní činnosti, marketing, průzkum a analýza trhu, organizování výstav a veletrhů ke komerčním a obchodním účelům, reprografické práce, odborné obchodní poradenství, fotokopírování, pronájem reklamních, informačních a komunikačních míst, administrativní práce, automatizované zpracování dat, vyhledávání dat v počítačových souborech; (41) poskytování informací o výchově a vzdělávání, tvorba elektronických časopisů, periodik a knih, fotografování; (42) technické poradenství v oblasti hardware a software, tvorba www stránek, pronájem počítačů a počítačového software, módní design, nakládání s autorskými právy, grafický design, grafické a kresličské práce.

Třídy výrobků a služeb:  
35, 41, 42

(210) O-346281

(111) **278462**  
(220) 05.05.2004  
(151) 23.02.2006  
(540)

**no!**  
**comment!**

(594) Slovní grafická  
(730) **no comment !, s.r.o.**, Jiráskova 1424, Poděbrady, Poděbrady III, 29001, CZ  
(740) Patent-K s.r.o., Husníkova 2086/22, Praha 5, Stodůlky, 15800  
(511) (35) inzertní, reklamní a propagační činnost prostřednictvím jakéhokoliv média, poskytování obchodních nebo podnikatelských informací, komerční využití Internetu, on-line inzerce, pomoc při řízení obchodní činnosti, marketing, průzkum a analýza trhu, organizování výstav a veletrhů ke komerčním a obchodním účelům, reprografické práce, odborné obchodní poradenství, fotokopírování, pronájem reklamních, informačních a komunikačních míst, administrativní práce, automatizované zpracování dat, vyhledávání dat v počítačových souborech; (41) poskytování informací o výchově a vzdělávání, tvorba elektronických časopisů, periodik a knih, fotografování; (42) technické poradenství v oblasti hardware a software, tvorba www stránek, pronájem počítačů a počítačového software, módní design, nakládání s autorskými právy, grafický design, grafické a kresličské práce.

Třídy výrobků a služeb:  
35, 41, 42

(210) O-346282

(111) **283776**  
(220) 11.06.2004  
(151) 25.09.2006  
(540)

**MOGUL**  
**Patří k motoru**

(594) Kombinovaná  
(591) Barevná  
(730) **PARAMO, a.s.**, Přerovská 560, Pardubice, Svítkov, 53006, CZ  
(511) (4) olej, benzín, petrolej, tuky k mazání a pohonu strojů, mazací a speciální oleje, plastická maziva, tuhá maziva, cereziny a z nich odvozeně navazující výrobky, veškeré výrobky průmyslu minerálních olejů.

Třídy výrobků a služeb:  
4

(210) O-347401

(111) **284564**  
(220) 27.02.2004  
(151) 23.10.2006

(540) **MISTROVSTVÍ ČESKÉ REPUBLIKY V  
TRIATLONU**

(592) Slovní  
(730) Česká triatlonová asociace, Zátokova 100/2, Praha 6, Břevnov, 16900, CZ  
(740) Langrova, s.r.o., Skrétova 1011/48, Plzeň, Jižní Předměstí, 30100  
(511) (25) sportovní oděvy a doplňky; (35) marketing, propagace a reklama v oblasti sportu; (41) organizování a zprostředkování v oblasti sportu, pořádání závodů a soutěží.  
Třídy výrobků a služeb:  
25, 35, 41  
(210) O-343630

(111) **284565**  
(220) 27.02.2004  
(151) 23.10.2006

(540) **ČESKÝ POHÁR V TRIATLONU**

(592) Slovní  
(730) Česká triatlonová asociace, Zátokova 100/2, Praha 6, Břevnov, 16900, CZ  
(740) Langrova, s.r.o., Skrétova 1011/48, Plzeň, Jižní Předměstí, 30100  
(511) (25) sportovní oděvy a doplňky; (35) marketing, propagace a reklama v oblasti sportu; (41) organizování a zprostředkování v oblasti sportu, pořádání závodů a soutěží.  
Třídy výrobků a služeb:  
25, 35, 41  
(210) O-343631

(111) **284567**  
(220) 17.08.2004  
(151) 23.10.2006

(540) **FARGO**

(592) Slovní  
(730) Tekro, spol. s r.o., Višňová 484/2, Praha 4, Krč, 14000, CZ  
(511) (31) krmiva suchá, přísady do krmiva ne pro lékařské účely, nápoje pro domácí zvířata, pochoutky a odměny ke žvýkání pro zvířata, potrava pro zvířata, psí suchary, výživa pro domácí zvířata.  
Třídy výrobků a služeb:  
31  
(210) O-358510

(111) **288927**  
(220) 15.04.2004  
(151) 10.04.2007

(540) **NORMISON**

(592) Slovní  
(730) Sigmapharm Arzneimittel GmbH, Leystrasse 129, 1200 Wien, AT  
(740) Čermák a spol., JUDr. Karel Čermák Ph.D., LL.M., Elišky Peškové 735/15, Praha 5, Smíchov, 15000  
(511) (5) léčiva, chemické výrobky pro léčebné účely a hygienu, farmaceutické drogy.  
Třídy výrobků a služeb:  
5  
(210) O-437078

(111) **307064**  
(220) 14.04.2004  
(151) 12.08.2009

(540) **GMAIL**

(592) Slovní  
(730) Google LLC, 1600 Amphitheatre Parkway, Mountain View, 94043, CA, US  
(740) Čermák a spol., JUDr. Karel Čermák Ph.D., LL.M., advokát, Elišky Peškové 735/15, Praha 5, Smíchov, 15000  
(511) (38) telekomunikace, komunikace prostřednictvím počítačových terminálů, posílání zpráv, služby elektronické pošty.  
Třídy výrobků a služeb:  
38  
(210) O-460441

(111) **337387**  
(220) 18.10.2013  
(151) 26.03.2014  
(540)



(594) Kombinovaná  
(730) The Candy Plus Sweet Factory, s.r.o., Vítězná 200/6, Rohatec, 69601, CZ  
(740) Heřmánek & Černý advokátní kancelář, s.r.o., JUDr. Ing. Adam Černý, LL.M., advokát, Dřevná 2, Praha 2, 12800  
(511) (5) cukr kandovaný pro lékařské účely, léčivé čaje, dietní potraviny - v rámci této třídy, potravinové doplňky, léčivé nápoje, mentol, výživové doplňky, sladkosti s léčivými přísadami, vitamínové přípravky, želatina pro lékařské účely; (32) citronády, mošty, koktejly nealkoholické, minerální vody (nápoje), mixované ovocné nebo zeleninové nápoje, přípravky na výrobu nápoje, nealkoholické nápoje, nealkoholické šťávy, nealkoholické výtažky z ovoce, nektar, ovocné šťávy, prášky na přípravu šumivých nápojů, příchutě na výrobu nápojů, pastilky na výrobu šumivých nápojů, tablety na přípravu šumivých nápojů, sirupy na výrobu nápojů, sirupy pro limonády, soda, stolové vody, šťávy zeleninové, vody (nápoje).  
Třídy výrobků a služeb:  
5, 32  
(210) O-508424

(111) **337388**  
(220) 18.10.2013  
(151) 26.03.2014  
(540)

(540) **PEDRO**

(592) Slovní  
(730) The Candy Plus Sweet Factory, s.r.o., Vítězná 200/6, Rohatec, 69601, CZ  
(740) Heřmánek & Černý advokátní kancelář, s.r.o., JUDr. Ing. Adam Černý, LL.M., advokát, Dřevná 2, Praha 2, 12800  
(511) (5) cukr kandovaný pro lékařské účely, léčivé čaje, dietní potraviny - v rámci této třídy, potravinové doplňky, léčivé nápoje, mentol, výživové doplňky, sladkosti s léčivými přísadami, vitamínové přípravky, želatina pro lékařské účely; (32) citronády, mošty, koktejly nealkoholické, minerální vody (nápoje), mixované ovocné nebo zeleninové nápoje, přípravky na výrobu nápoje, nealkoholické nápoje, nealkoholické šťávy, nealkoholické výtažky z ovoce, nektar, ovocné šťávy, prášky na přípravu šumivých nápojů, příchutě na výrobu nápojů, pastilky na výrobu šumivých nápojů, tablety na přípravu šumivých nápojů, sirupy na výrobu nápojů, sirupy pro limonády, soda, stolové vody, šťávy zeleninové, vody (nápoje).  
Třídy výrobků a služeb:  
5, 32  
(210) O-508425

(111) **339346**  
(220) 18.03.2014  
(151) 16.07.2014  
(540)

### PALGOTAL

(592) Slovní  
(730) **Zentiva Group, a.s.**, U kabelovny 529/16, Praha 10, Dolní Měcholupy, 10200, CZ  
(740) Rott, Růžička & Guttman a spol., Výskočilova 1566, Praha 4, Michle, 14000  
(511) (5) léčiva, farmaceutické prostředky humánní.  
Třídy výrobků a služeb:  
5  
(210) O-512183

(111) **340043**  
(220) 16.04.2014  
(151) 20.08.2014  
(540)

### ASBIMA

(592) Slovní  
(730) **Zentiva Group, a.s.**, U kabelovny 529/16, Praha 10, Dolní Měcholupy, 10200, CZ  
(740) Rott, Růžička & Guttman a spol., Výskočilova 1566, Praha 4, Michle, 14000  
(511) (5) farmaceutické výrobky určené pouze pro kardiovaskulární a trombotické nemoci.  
Třídy výrobků a služeb:  
5  
(210) O-512945

(111) **340586**  
(220) 21.02.2014  
(151) 17.09.2014  
(540)

### singltrejl

(592) Slovní  
(730) **Kvasnička Tomáš**, Mechová 17, Jablonec nad Nisou, 46601, CZ  
(740) RETROPATENT s.r.o., Dobiášova 1246/29, Liberec, Liberec VI-Rochlice, 46006  
(511) (35) reklamní agentura v oblasti sportovní, především pro cyklistiku, propagační činnost v oblasti sportovní, především pro cyklistiku, pomoc při řízení obchodní činnosti, obchodní administrativa, kancelářské práce, propagační publikace - rozšiřování v oblasti sportovní, především pro cyklistiku, obchodní informace, inzercie reklamní, reklamní texty - vydávání, reklama on-line, aktualizace reklamních materiálů v oblasti sportovní, především pro cyklistiku, výstavy - organizování výstav na pomoc obchodu a výstav reklamních v oblasti sportovní, především pro cyklistiku; (37) stavebnictví, především výstavba cyklostezek, stavební dozor, opravy a údržba především cyklostezek; (41) umělecká agentura ve tř. 41, výchova, školení (formace), zábava, sportovní a kulturní aktivity, rekreace osob, výstavy - organizování kulturních výstav, digitální zpracování obrazu, vše spadající do třídy 41 s výjimkou nakladatelské činnosti a poskytování elektronických informací; (44) zemědělské, zahradnické a lesnické služby.  
Třídy výrobků a služeb:  
35, 37, 41, 44  
(210) O-511523

(111) **340603**  
(220) 04.03.2014  
(151) 17.09.2014  
(540)



(594) Kombinovaná  
(730) **Budín Ivan Ing. Bc.**, č. p. 142, Havraníky, 66902, CZ  
(740) Advokátní kancelář Mgr. Petra Mrňová Vojtíšková, Mgr. Petra Mrňová Vojtíšková, V Zahradách 298, Dobšice, 67182  
(511) (33) víno.  
Třídy výrobků a služeb:  
33  
(210) O-511778

(111) **340733**  
(220) 24.02.2014  
(151) 24.09.2014  
(540)



(594) Kombinovaná  
(591) Barevná  
(730) **EXTÉRIA s.r.o.**, Hradní 27/37, Ostrava, Slezská Ostrava, 71000, CZ  
(740) Ing. Zdeněk Kučera, Dlouhá 207, Slušovice, 76315  
(511) (9) hasicí přístroje, přístroje a zařízení hasicí a protipožární techniky, ochranné a ohnivzdorné pracovní oděvy a pracovní pomůcky; (37) montáž, opravy, plnění a revize přístrojů a zařízení hasicí a protipožární techniky, montáž a demontáž protipožárních stěn, uzávěr a prostupů; (41) organizování a zprostředkování společenských, sportovních, zábavných, soutěžních a vzdělávacích akcí, zejména v oblasti bezpečnosti a ochrany zdraví při práci a v oblasti požární ochrany (kurzy, školení, semináře, prezentace), organizování výstav, přehlídek, setkání, trhů a veletrhů ve výše uvedené oblasti BOZP; (45) poradenství v oboru protipožární ochrany a bezpečnosti práce.  
Třídy výrobků a služeb:  
9, 37, 41, 45  
(210) O-511574

(111) **340789**  
(220) 27.03.2014  
(151) 24.09.2014  
(540)

### Roklen

(592) Slovní  
(730) **Roklen Holding a.s.**, Václavské náměstí 838/9, Praha 1, Nové Město, 11000, CZ  
(511) (35) reklamní, inzertní, propagační a marketingová činnost, překlad informací do počítačové databáze; (36) pojištění, finanční služby, peněžní služby, nemovitostní služby; (42) navrhování a vývoj počítačového hardwaru a softwaru.  
Třídy výrobků a služeb:  
35, 36, 42  
(210) O-512440

(111) **340790**  
(220) 27.03.2014  
(151) 24.09.2014  
(540)

### Roklen 24

(592) Slovní  
(730) **Roklen Holding a.s.**, Václavské náměstí 838/9, Praha 1, Nové Město, 11000, CZ  
(511) (35) reklamní, inzertní, propagační a marketingová činnost, překlad informací do počítačové databáze; (36) pojištění, finanční služby, peněžní služby, nemovitostní služby; (42) navrhování a vývoj počítačového hardwaru a softwaru.  
Třídy výrobků a služeb:  
35, 36, 42  
(210) O-512441

(111) **340791**  
(220) 27.03.2014  
(151) 24.09.2014  
(540)

### Roklen 360

(592) Slovní  
(730) **Roklen Holding a.s.**, Václavské náměstí 838/9, Praha 1, Nové Město, 11000, CZ  
(511) (35) reklamní, inzertní, propagační a marketingová činnost, překlad informací do počítačové databáze; (36) pojištění, finanční služby, peněžní služby, nemovitostní služby; (42) navrhování a vývoj počítačového hardwaru a softwaru.  
Třídy výrobků a služeb:  
35, 36, 42  
(210) O-512442

(111) **340991**  
(220) 04.04.2014  
(151) 01.10.2014  
(540)

### AJAX ACTIVE FORCE

(592) Slovní  
(730) **COLGATE-PALMOLIVE COMPANY**, 300 Park Avenue, New York, NY, US  
(740) TRAPLOVÁ-HAKR-KUBÁT Advokátní a patentová kancelář, Mgr. Jana Šuranová Traplová, advokátka, Přístavní 24, Praha 7, 17000  
(511) (3) čisticí prostředky.  
Třídy výrobků a služeb:  
3  
(210) O-512646

(111) **341376**  
(220) 11.04.2014  
(151) 15.10.2014  
(540)

### ŠNYT

(592) Slovní  
(730) **Pivovary Lobkowicz Group, a.s.**, Hvězdova 1716/2b, Praha 4, Nusle, 14000, CZ  
(740) Langrova, s.r.o., Skrětova 1011/48, Plzeň, Jižní Předměstí, 30100  
(511) (16) papírové a kartónové obaly, papírové a kartónové boxy, reklamní, propagační a informační materiály z papíru a plastických hmot, zejména tiskoviny, kalendáře, plakáty, tácky, ubrousky a ubrusy, pohlednice, billboardy, tužky; (21) sklenice, poháry, číše, láhve, půllitry; (43) hotelové služby, gastronomie, ubytovací služby, restaurační a cateringové služby.  
Třídy výrobků a služeb:  
16, 21, 43  
(210) O-512806

(111) **341489**  
(220) 28.02.2014  
(151) 22.10.2014  
(540)

### BeWooden

(592) Slovní  
(730) **Sára Ctírad**, Ke Kútám 31, Frýdek-Místek, Chlebovice, 73942, CZ  
(511) (25) oděvy, obuv a části příslušenství uvedených výrobků zahrnuté v této třídě; (26) příslušenství a doplňky oblečení (galanterie), šicí potřeby a ozdobné textilní výrobky; (42) návrhářství.  
Třídy výrobků a služeb:  
25, 26, 42  
(210) O-511706

(111) **341613**  
(220) 13.02.2014  
(151) 29.10.2014  
(540)



(594) Kombinovaná  
(591) Barevná  
(730) **Dlouhý Luděk Ing.**, Palackého náměstí 67, Hořice, 50801, CZ  
(740) Mgr. David Müller, patentový zástupce, Filipova 2016/6, Praha 4, Chodov, 14800  
(511) (30) jemné pečivo a cukrovinky, zejména oplatky a oplatkové trubičky vyráběné v souladu se specifikací chráněného zeměpisného označení "Hořické trubičky".  
Třídy výrobků a služeb:  
30  
(210) O-511330

(111) **341916**  
(220) 12.03.2014  
(151) 12.11.2014  
(540)



(594) Slovní grafická  
(730) **PODRAVKA, prehrambena industrija d.d.**, Ante Starčevića 32, Koprivnica, HR  
(740) Silesia Patent & Trademark s.r.o., Pod Školou 1278, Šenov, 73934  
(511) (29) konzervované, mražené, sušené a vařené ovoce a zelenina, kompoty, mléko a mléčné výrobky, pomazánky, zahrnuté v této třídě; (30) čaj, čokoláda, nápoje na bázi čokolády, čokoládové pomazánky, též obsahující ořechy, kakao, nápoje na bázi kakaa, kakaové pomazánky, sušenky, oplatky, mouka a přípravky vyrobené z obilovin, z obilných vloček, též obohacených ovocnými plody, zmrzlina; (32) ovocné nápoje, ovocné šťávy, sirupy a přípravky pro výrobu nealkoholických nápojů, zahrnutých v této třídě.  
Třídy výrobků a služeb:  
29, 30, 32  
(210) O-512056



(111) **342090**  
(220) 04.03.2014  
(151) 19.11.2014  
(540)



(554) Prostorová  
(730) **Orkla Foods Česko a Slovensko a.s.**, Mělnická 133, Byšice, 27732, CZ  
(740) THK Legal s.r.o., Přístavní 531/24, Praha 7, Holešovice, 17000  
(511) (30) koření, kořenící směsi, směsi koření a bylin, tekuté kořenící přípravky, chilli omáčky, sojové omáčky, marinády, zálivky na ochucení, tekutá ochucovadla, studené omáčky spadající do této třídy, omáčky, chuťové přísady, směsi v prášku a v pastě pro přípravu hotových pokrmů, omáček a šťáv k masům připravených především na základě rostlinných surovin (především zeleniny, mouky obilovin, luštěnin, koření a bylin) a jejich směsí, zlepšující a přídavné látky na kuchyňské použití (zahušňovadla, aroma).

Třídy výrobků a služeb:  
30

(210) O-511793

(111) **342092**  
(220) 04.03.2014  
(151) 19.11.2014  
(540)



(594) Kombinovaná  
(730) **Orkla Foods Česko a Slovensko a.s.**, Mělnická 133, Byšice, 27732, CZ  
(740) THK Legal s.r.o., Přístavní 531/24, Praha 7, Holešovice, 17000  
(511) (30) knedlíky v prášku, moučníky v prášku, instantní kaše, cukrářské výrobky.

Třídy výrobků a služeb:  
30

(210) O-511799

(111) **342232**  
(220) 28.02.2014  
(151) 26.11.2014  
(540)



(594) Slovní grafická  
(591) Barevná  
(730) **ANDREA SHOP, s.r.o.**, Galantská cesta 5855/22, Dunajská Streda, SK  
(511) (7) elektrické čisticí stroje a přístroje, elektrické kuchyňské stroje - v rámci této třídy, elektrické míchače pro použití domácnosti, mlýnky pro domácnost s výjimkou ručních, elektrické šlehače pro domácnost, kávové mlýnky s výjimkou ručních, elektrické kuchyňské roboty, pračky, pračky na praní, barvení a bělení, vysavače, hadice do vysavačů, sáčky do vysavačů, příslušenství k vysavačům na rozptýlení parfémů a dezinfekčních přípravků, elektrické drtiče pro domácnost, mandly, žehlící stroje, přenosné mandly, elektromechanické přístroje pro domácnost, elektrické odšťavňovače ovoce a zeleniny, centrální vysavače, děrovače do dírkovacích strojů, sekačky na trávníky (stroje), sekačky, nože (elektrické -), nůžky (elektrické -), obuv (leštičky na -) elektrické, odsavače prachu a podobných nečistot, odstraňování vodního kamene (stroje na -), odstředivky na smetanu, otvírače na konzervy (elektrické -), pily (stroje), pivo (zařízení na točení -) pod tlakem, pивní pumpy, plničky lahví, pračky uváděné do chodu vhozením mince, prodejní automaty, přehříváky, myčky lahví, myčky nádobí, vložky do filtračních zařízení, žehlící stroje, ždímačky, čerpadla jako části strojů, motorů a hnacích strojů, čerpadla do topných zařízení, čerpadla na stlačený vzduch, čerpadla, pumpy (stroje), pumpy (části strojů a motorů), ejektory (proudová čerpadla), membrány čerpadel, odstředivá čerpadla, provzdušňovací čerpadla do akvárií, filtry (části strojů nebo motorů), filtry na čištění a chlazení vzduchu (do motorů), hlavy válců do motorů, hnací motory s výjimkou motorů pro pozemní vozidla, hydraulické motory, klouby, spojky, spojení, styky (části motorů) - v rámci této třídy, elektrické motory s výjimkou motorů pro pozemní vozidla, řemeny do motorů a hnacích strojů, ventilátory motorů a hnacích strojů, ventily (části strojů, motorů a hnacích strojů), dmýchadla, výtláčné ventilátory, ploché zpětné ventily, záklopky (části strojů), redukční ventily (části strojů), výtláčné ventily (části strojů), kompresory, vývěvy (stroje), motory a hnací stroje (kromě hnacích strojů pro pozemní vozidla), spojovací články strojů, převodovky a převodové komponenty (kromě komponentů pro pozemní vozidla), řídicí mechanismy strojů, startéry do motorů hnacích strojů, ovládací mechanismy k průmyslovým armaturám spadající do této třídy, pohony průmyslových armatur, výměníky tepla jako části strojů, filtry jako části strojů, mechanické variátory (části strojů), čisticí stroje (vysokotlaké -); (8) ruční nástroje a ruční nářadí, nožičské výrobky a přístroje, sečné zbraně, břitvy, žiletky, nůžky na stříhání vousů a brady, holící stroje elektrické i neelektrické, depilační strojky elektrické i neelektrické, čepele, nože (zbraně), česák (ruční nástroje), hrábě na golf, holící čepele, holící potřeby, pouzdra na holící potřeby, obaly na holící strojky, břitvy, pouzdra na holící strojky, hroty, špiče, ostří (části ručních nástrojů a nářadí), kleštičky na cukr, kleštičky, kleštičky na oční řasy, otvíráky na konzervy s výjimkou elektrických, kráječ vajec (neelektrický), kráječe na pizzu (neelektrický), kráječe na zeleninu, kráječe sýrů (neelektrický), kulmy (na kadeření vlasů), kulmy na vlasy, leštičky a glazovací nástroje - v rámci této třídy, leštičky na nehty (elektrické nebo neelektrické), česače na ovoce (ruční nářadí), obouruční nože, pinzety, pilníky na nehty (elektrické -), stříbrný přístroj (nože, vidličky a lžice), želízka pro kadeření vlasů, žehlíčky (neelektrické nástroje), žehlíčky, elektrické žehlíčky; (9) přístroje a nástroje vědecké, námořní, geodetické, fotografické, kinematografické, optické, signalizační, kontrolu (inspekci), záchranu vzdělávací a přístroje a nástroje na měření a vážení, kontrolní a regulační přístroje, elektrické přístroje a nástroje pro vedení, distribuci, transformaci, akumulaci, regulaci nebo řízení elektrického proudu, přístroje pro záznam, převod a reprodukci zvuku nebo obrazu, fotografické přístroje a zařízení, fotoaparáty, kamery, kamery (kinematografické -), magnetické a optické nosiče dat, magnetické karty, magnetické pásky, gramofonové desky, kompaktní disky, optické disky, registrační pokladny, počítačové stroje, zařízení ke zpracování dat a počítače, hasicí přístroje, elektricky vyhřívané oděvy - v rámci této třídy, počítačové programy a software všech druhů na jakémkoliv typu nosiči, počítače,

tablety, smartphony, iPhony, notebooky, periferní zařízení k počítačům, modemy, počítačové paměti, počítačový software, počítačové programy (nahrané), počítačové hry, zařízení na zpracování dat, spotřební elektronika patřící do třídy 9, autorádia, baterie, baterie do svítek, elektrické baterie, dalekohledy, dálkové ovladače, elektronické diáře, CD a DVD přehrávače, CD a DVD, mp3, mp4, iPady, iPody, elektrické dveřní zvonky, mikrofony, sluchátka, reproduktory, rádia, televizní zařízení, zesilovače, telefonní přístroje včetně mobilních, částí telefonních přístrojů - mikrofony, sluchátka, záznamníky, faxy, elektrické a koaxiální kabely, kabely s optickými vlákny, navigační přístroje, antény, cívky (fotografie), přístroje zaznamenávající čas, clony proti oslnění, bzučáky, čítače čárového kódu, čipy (mikroprocesorové destičky), čipy DNA, čtecí zařízení (informatika), číslíkové souřadnicové zapisovače, přístroje na čištění gramofonových desek, články (elektrické -), detektory, dálkoměry, diagnostické přístroje s výjimkou lékařských, dálkové ovladače, diaprojektory, diáře (elektronické -), digitální fotorámečky, disková jednotka (do počítačů), elektrické dveřní zvonky, elektroluminiscenční diody (LED diody), elektronické informační tabule, elektronické pera (vizuální zobrazovací zařízení), elektronické publikace (stažené z telekomunikační sítě), elektronický přístroj na označování výrobků (etikety), elektronický kapesní slovník - překladový, filtry (fotografické -), filtry UV paprsků pro účely fotografické, fotoelektrické buňky, foto kopírovací stroje (fotografické, elektrostatické nebo termické), gramofonové desky, hudební hrací automaty uváděné do chodu vhozením mince, hologramy, identifikační karty (magnetické -), identifikační magnetické náramky, karty paměťové a mikroprocesorové (v počítačích), karty (magnetické kódované -), kompas, konektory (elektrotechnický materiál), krokoměry, laterna magika, magnetická média, magnetofony, megafony, měřicí přístroje, měniče disků (do počítačů), měřicí zařízení (elektrické -), nabíječky baterií, monitory (počítačový hardware), myš (podložky pod -), myši (informatika), nabíjecí agregáty elektrických baterií, náplně (cartridge) pro videohry, navigační přístroje vozidel (palubní počítače), družicové navigační přístroje, nosiče dat (magnetické -), obaly na notebooky, objektivy (astrofotografické -), objektivy (optika), objímky (elektrické -), chrániče přepětí (elektrotechnika), brýle, skřípce, brýle, skřípce (pouzdra na -), operační programy (nahrané -), optické čítače, optické disky, optické nosiče dat, pneumatiky (automatické zařízení signalizující nízký tlak v -), počítačové desky, počítačové klávesnice, počítačové paměti, počítačový software, počítač- zápisník (notebook), poplašná zařízení, promítací přístroje, přehrávač kompaktních disků, přenosné multimediální přehrávače, přenosné telefony, přenosné počítače, přenosné přehrávače, publikace (elektronické -) (stažené z telekomunikační sítě), radiotelefonní zařízení, registrační pokladny, řídicí panely (elektrina), rozvodné pulty (elektrina), rozvodné skříně, spínací skříně (elektrina), ruční krátkovlnná vysílačka, signalizační panely (světelné nebo mechanické -), skřínky, krabice na reproduktory, trojnožky nebo stativy pro fotoaparáty, telefonní záznamník, USB klíče, videokamery, videorekordéry, videotelefony, zařízení globálního polohového systému (GPS), zástrčky, zásuvky (elektrické kontakty), baterie (elektrické -) do automobilů; (11) zařízení na klimatizaci, osvětlení, topení, pamí kotle, zařízení pro vaření, chlazení a sušení, ventilaci, rozvod vody a sanitární zařízení, klimatizační zařízení a příslušenství, elektrické a neelektrické zařízení k vyhřívání postelí, termofory a ohřívací rošty - v rámci této třídy, elektrické ohřívací podušky a příkrývky s výjimkou podušek a příkrývek pro lékařské účely, elektrické konvice, elektrické přístroje k ohřívání tekutin, elektrické kávovary, ponorné ohříváče, elektrické spotřebiče na vaření, elektrické přístroje k vyhřívání a větrání místností, domácí spotřebiče spadající do třídy 11, chladničky, mrazničky, chladicí a mrazicí vitríny, nápojové chladničky, elektrické kuchyňské přístroje a zařízení na pečení a vaření, elektrické fritězy, elektrické grily, elektrické opékače topinek, vaříče, horkovzdušné trouby, elektrické sušičky ovoce a zeleniny, elektrické sporáky, trouby, kuchyňské odsavače par a oleje, elektrické tlakové hrnce, vysoušeč vlasů, sušičky jako přístroje, osvětlovací přístroje a zařízení, elektrické lampy, lampy na svícení, žárovky, zářivky, bojler, ohříváče vody, chladicí spotřebiče a zařízení, kamna, krby, pece, elektrické radiátory, saunová zařízení, solária jako přístroje, elektrické ventilátory (stolní), mrazicí boxy na výrobu ledu; (12) kola vozidel, pneumatiky, pneumatiky (automobilové -), pneumatiky (protiskluzové zařízení na -) automobilů, pneumatiky na rezervní kola, balóny (vzdušné -), balóny (řiditelné -), autopotahy, sedadla vozidel, bezpečnostní sedačky pro děti do automobilů, zavazadlové nosiče pro vozidla, jízdní kola, dětské kočárky, dálkové ovládaná vozidla (ne hračky), duše na kola automobilů, dvoukolové vozíky, golfové vozíky, hroty na pneumatiky; (16) plakáty všech druhů a rozměrů, billboardy, megabordy z papíru nebo lepenky, reklamní tabule z papíru, kartonu nebo lepenky, knihy, knižní záložky, brožury, časopisy, periodika, tiskopisy, tiskoviny, ročenky, katalogy, kalendáře a diáře, sešity, příručky,

prospekty, noviny, oběžníky, tištěné publikace, papírové vlajky, papírové praporky, poutače z papíru nebo lepenky, razítka, pečete, pečecí vosky, psací potřeby, papírenské zboží, obálky (papírenské zboží), obaly (papírenské zboží), nálepky, netextilní etikety, kancelářské potřeby s výjimkou nábytku, především kancelářské potřeby použity jako reklamní předměty, pera (kancelářské potřeby), poštovní známky, adresní štítky do adresovacích strojů, kancelářský papír, dopisní papír, kopírovací papír, pergamenový, papírové pásky, balicí papír, alba, atlasy, mapy, pohlednice, portréty, obrazy, fotografie, grafické reprodukce, rytiny, plastové fólie na balení, formuláře, formuláře na smlouvy a podání, paragony, předměty z lepenky, lepicí štítky spadající do této třídy, lepidla a lepicí pásky pro kancelářské účely a použití v domácnosti, spisové obaly, stolní prostrání z papíru, papírové ubrusy, papírové utěrky, papírové nebo plastové pytle na balení, pytle a sáčky z papíru nebo plastických materiálů na balení, vzory pro výrobu oděvů; (20) bambus, divan, dřevěné nebo plastové skřínky, dvířka na nábytek, kancelářský nábytek, komody, zásuvkové kontejnery, prádelníky, křesla, lavičky (nábytek), lůžkoviny kromě ložního prádla, nábytek, paravány, zástěny (nábytek), psací stoly, pohovky, police, stojany, ratan, registrační skříně, kartotéční skříně, reklamní nafukovací předměty, servírovací stoly, skřínky na hračky, židle, stoly pod počítače, tabule (zobrazovací -) - v rámci této třídy; (28) hry, hračky, tělocvičné a sportovní potřeby, které nejsou zahrnuty v jiných třídách, ozdoby na vánoční stromek, hrací videoautomaty, arkádové hrací videoautomaty, společenské hry, stavebnice, stolní hry, kapesní hry s LCD displejem; (35) maloobchodní činnost supermarketů a hypermarketů, maloobchodní a velkoobchodní činnost se zbožím v třídě 7, jako jsou elektrické čisticí stroje a přístroje, elektrické kuchyňské stroje, elektrické míchače pro použití v domácnosti, mlýnky pro domácnost s výjimkou ručních, elektrické šlehače pro domácnost, kávové mlýnky s výjimkou ručních, elektrické kuchyňské roboty, pračky na praní, barvení a bělení, vysavače, hadice do vysavačů, sáčky do vysavačů, příslušenství k vysavačům na rozptýlení parfémů a dezinfekčních přípravků, elektrické drtiče pro domácnost, mandly, žehlicí stroje, přenosné mandly, elektromechanické stroje pro domácnost, odšťavňovače ovoce a zeleniny, maloobchodní a velkoobchodní činnost se zbožím v třídě 9, jako jsou přístroje a nástroje vědecké, námořní, geodetické, fotografické, kinematografické, optické, signalizační, kontrolu (inspekci), záchranu vzdělávací a přístroje a nástroje pro měření, vážení, přístroje a nástroje pro vedení, distribuci, přeměnu, akumulaci, regulaci nebo řízení elektrického proudu, přístroje pro záznam, převod a reprodukci zvuku nebo obrazu, fotografické přístroje a zařízení, fotoaparáty, kamery, magnetické a optické nosiče údajů, magnetické karty, magnetické pásky, gramofonové desky, kompaktní disky, optické disky, registrační pokladny, počítací stroje, přístroje pro zpracování informací a počítače, hasicí přístroje, elektrické žehličky, elektricky vyhřívání oděvy, počítačové programy a software všech druhů na jakémkoliv typu nosičů, notebooky, periferní zařízení k počítačům, modemy, počítačové paměti, počítačový software, počítačové programy (nahrané), počítačové hry, spotřební elektronika patřící do třídy 9, autorádia, baterie, baterie do svítek, elektrické baterie, dalekohledy, dálkové ovladače, elektronické diáře, CD a DVD přehrávače, CD a DVD, elektrické dveřní zvonky, mikrofony, sluchátka, reproduktory, rádia, televizní zařízení, zesilovače, telefonní přístroje včetně mobilních, částí telefonních přístrojů - mikrofony, sluchátka, záznamníky, faxy, elektrické a koaxiální kabely, kabely s optickými vlákny, navigační přístroje, maloobchodní a velkoobchodní činnost se zbožím v třídě 11, jako jsou zařízení pro osvětlení, topení, výrobu páry, pro vaření, chlazení a sušení, ventilaci, rozvod vody a sanitární zařízení, klimatizační zařízení a příslušenství, elektrické a neelektrické zařízení k vyhřívání postelí, termofory a ohřívací rošty, elektrické ohřívací podušky a příkrývky s výjimkou podušek a příkrývek pro lékařské účely, elektrické konvice, elektrické přístroje k ohřívání tekutin, elektrické kávovary, ponorné ohříváče, elektrické spotřebiče na vaření, elektrické přístroje na vyhřívání a větrání místností, domácí spotřebiče spadající do třídy 11, chladničky, mrazničky, chladicí a mrazicí vitríny, nápojové chladničky, elektrické kuchyňské přístroje a zařízení na pečení a vaření, elektrické fritězy, elektrické grily, elektrické opékače topinek, vaříče, horkovzdušné trouby, elektrické sušičky ovoce a zeleniny, elektrické sporáky, trouby, kuchyňské odsavače par a oleje, elektrické tlakové hrnce, vysoušeč vlasů, sušičky jako přístroje, osvětlovací přístroje a zařízení, elektrické lampy, lampy na svícení, žárovky, zářivky, bojler, ohříváče vody, chladicí spotřebiče a zařízení, kamna, krby, pece, sporáky, kamna, radiátory, elektrické saunová zařízení, solária jako přístroje, elektrické ventilátory (stolní), maloobchodní a velkoobchodní činnost s elektrospotřebiči a domácími přístroji a potřebami, shromažďování různých výrobků, pro třetí osoby (kromě dopravy) s cílem umožnit zákazníkům, aby si mohli tyto výrobky pohodlně prohlížet a nakupovat, a to prostřednictvím maloobchodních prodejen, velkoobchodů, prostřednictvím katalogového

prodeje nebo elektronickými prostředky, prostřednictvím webových stránek nebo prostřednictvím teleshoppingu, kanceláře zabývající se dovozem a vývozem, reklama, rozhlasová a televizní reklama, on-line reklama na počítačové komunikační síti, vydávání a aktualizování reklamních nebo náborových materiálů, pomoc při řízení obchodních aktivit, obchodní management a řízení, marketingové služby, marketingové poradenství a studie, ekonomické a organizační poradenství, obchodní zprostředkování leasingových smluv, průzkum trhu, vedení kartoték v počítači, vyhledávání informací v počítačových souborech pro zákazníky, služby srovnávání cen, organizování komerčních nebo reklamních výstav a veletrhů, podpora prodeje pro třetí osoby, předvádění zboží, sekretářské služby, administrativní práce, služby jako záznam, přepis, sestavování, kompilace nebo systematizace písemných sdělení a záznamů, kompilace matematických nebo statistických údajů, grafická úprava tiskovin k reklamním účelům, administrativní zpracování obchodních objednávek, analýzy nákladů, přepisování, zpracování textů, účetnictví, vedení účetnictví, vedení účetních knih, revize účtů, fakturace, poskytování uvedených služeb prostřednictvím komunikačních médií, elektronické pošty, SMS zpráv, počítačových sítí a Internetu, obchodní zprostředkování služeb uvedených ve třídě 37; (36) realitní kanceláře, pronájem bytů, kancelářských prostor a farem, inkasování nájemného, vedení nájemních domů, pronájem obchodních prostor, pronájem nemovitostí, správcovství, správa nemovitostí, oceňování a odhady nemovitostí, pojišťovnictví, finanční služby, peněžnictví, služby v oblasti nemovitostí, zprostředkovatelská činnost s nemovitostmi, finanční služby, bankovní služby, oceňování pro pojištění, bankovnictví, nemovitosti, finanční analýzy, finanční informace, finanční leasing, finanční záruky, finanční konzultační služby, prodej na splátky, úvěrové financování prodeje, pojištění, poradenství v oblasti pojištění, poskytování uvedených služeb prostřednictvím komunikačních médií, elektronické pošty, SMS zpráv, počítačových sítí a internetu, obchodní zprostředkování koupě, prodeje a pronájmu nemovitostí; (37) opravy, montáž a zapojení elektrických spotřebičů, odborné poradenství k montáži, instalaci a opravám elektrických spotřebičů, opravářské služby, služby představující servis použitých, poškozených, částečně zničených nebo zničených předmětů, servis uvedených výrobků, různé služby opravářské, jako např. služby v oblasti elektřiny, nábytku, náradí a nástrojů, oprava fotografických přístrojů, protirušících elektrických přístrojů a zařízení, instalace, údržba a opravy počítačů, montování a opravy telefonů; (38) telekomunikační přenos elektronických poukázek, kupónů, tiskovin, časopisů, periodik, knih a jiných dat prostřednictvím telekomunikační sítě včetně Internetu a/nebo intranetu, organizování přístupu k databázím na Internetu, poskytování chat - linky s použitím Internetu, služby pro přístup k Internetu, vysílání programů přes Internet, telekomunikační přenos informací na Internetu včetně provozování elektronických nástěnek, chatů, blogů, diskusních skupin, zejména v oblasti spotřebitelských témat, slevových kupónů a poukázek, poskytování přístupu k on-line informačním datovým službám, telekomunikační služby, poskytování telekomunikačního připojení ke globální počítačové síti, poskytování telekomunikačních kanálů na teleshoppingu, elektronická pošta, komunikace prostřednictvím optických kabelů, počítačová komunikace, komunikace pomocí počítačových terminálů, posílání zpráv, poskytování prostoru na diskusi na Internetu, především v oblasti spotřebitelských témat, slevových kupónů a poukázek, poskytování uživatelského přístupu do světové počítačové sítě, pronájem přístupového času do světových počítačových sítí, pronájem zařízení pro přenos informací, přenos signálu pomocí satelitu, přenos zpráv a obrazových informací pomocí počítače, zpravodajské agentury, rozhlasové vysílání, televizní vysílání, teletextové služby, tiskové kanceláře, výzvy (rádiem, telefonem nebo jinými elektronickými komunikačními prostředky), poskytování informací o uvedených službách prostřednictvím komunikačních médií, elektronické pošty, SMS zpráv, počítačových sítí a Internetu; (39) přeprava, balení a skladování zboží, organizování cest, služby spojené s balením zboží před jeho odesláním, informace o tarifech a možnostech přepravy, distribuce zboží na dobírku, nákladní kamiónová doprava, doručovací služby, kurýrní služby, doručování zboží, pronájem skladů a skladovacích kontejnerů; (41) nakladatelství a vydavatelství periodických a neperiodických publikací, zejména knih, brožur, ročenek, společenských, zábavních, vzdělávacích a odborných časopisů, novin, magazínů, a to tištěných na papírových nosičích i v elektronické podobě včetně textových, zvukových a zvukově-obrazových zpráv a informací na elektronických, magnetických a optických nosičích všeho druhu, vydávání knih, časopisů, periodik, brožur, ročenek, katalogů, poskytování elektronických publikací on-line (bez možnosti kopírování), on-line vydávání elektronických knih a časopisů, ediční a publikační činnost včetně nahrávání zvukových a zvukově-obrazových nosičů a programů na rozhlasové a televizní vysílání, půjčování publikací a nahraných zvukových

a zvukově-obrazových nosičů, produkční a agenturní činnost v oblasti zábavy, vzdělávání, kultury a sportu, včetně pořádání zábavních a vzdělávacích soutěží a akcí, hobby soutěží, zájmových klubů, setkání a přednášek včetně akcí na podporu zdravého životního stylu a společenského uplatnění a aktivity zájmových skupin, kulturních a/nebo vzdělávacích výstav, informační, konzultační, poradenské a obstaravatelské služby v oboru nakladatelské a vydavatelské činnosti, vydávání textů s výjimkou reklamních nebo náborových, on-line vydávání knih a časopisů v elektronické formě, vzdělávání, školení, vyučování, služby v oblasti estrád, zábavy a kulturních akcí, služby na veřejnou prezentaci uměleckých a literárních děl na kulturní nebo vzdělávací účely, fotografování, filmová a fotografická tvorba, informace o vzdělávání a možnostech zábavy, služby nahrávacích studií, organizování a vedení kongresů, konferencí, seminářů, organizování kulturních nebo vzdělávacích výstav, organizování loterií, plesů, festivalů, koncertů, sportovních soutěží, soutěží krásy, živých vystoupení, zveřejňování textů jiných než reklamních, knihovny, výroba rozhlasových nebo televizních programů, filmová tvorba, zábava, pobavení, poskytování uvedených služeb prostřednictvím komunikačních médií, elektronické pošty, SMS zpráv, počítačových sítí a Internetu; (42) hostování na počítačových stránkách (webových stránkách), grafický design, tvorba a udržování webových stránek (pro třetí osoby), pronájem webových serverů, převod a konverze údajů a dokumentů z fyzických médií na elektronická média, poskytování uvedených služeb prostřednictvím komunikačních médií, elektronické pošty, SMS zpráv, počítačových sítí a Internetu.

Třídy výrobků a služeb:

7, 8, 9, 11, 12, 16, 20, 28, 35, 36, 37, 38, 39, 41, 42

(210) O-511733

(111) 342233

(220) 28.02.2014

(151) 26.11.2014

(540)



(594) Kombinovaná

(591) Barevná

(730) ANDREA SHOP, s.r.o., Galantská cesta 5855/22, Dunajská Streda, SK

(511) (7) elektrické čisticí stroje a přístroje, elektrické kuchyňské stroje - v rámci této třídy, elektrické míchače pro použití domácnosti, mlýnky pro domácnost s výjimkou ručních, elektrické šlehače pro domácnost, kávové mlýnky s výjimkou ručních, elektrické kuchyňské roboty, pračky, pračky na praní, barvení a bělení, vysavače, hadice do vysavačů, sáčky do vysavačů, příslušenství k vysavačům na rozptýlení parfémů a dezinfekčních přípravků, elektrické drtiče pro domácnost, mandly, žehlící stroje, přenosné mandly, elektromechanické přístroje pro domácnost, elektrické odšťavňovače ovoce a zeleniny, centrální vysavače, děrovače do dírkovacích strojů, sekačky na trávníky (stroje), sekačky, nože (elektrické -), nůžky (elektrické -), obuv (leštičky na -) elektrické, odsavače prachu a podobných nečistot, odstraňování vodního kamene (stroje -), odstředivky na smetanu, otvírače na konzervy (elektrické -), pily (stroje), pivo (zařízení na točení -) pod tlakem, pивní pumpy, plničky lahví, pračky uváděné do chodu vhozením mince, prodejní automaty, přehříváky, myčky lahví, myčky nádobí, vložky do filtračních zařízení, žehlící stroje, ždímačky, čerpadla jako části strojů, motorů a hnacích strojů, čerpadla do topných zařízení, čerpadla na stlačený vzduch, čerpadla, pumpy (stroje), pumpy (části strojů a motorů), ejektory (proudová čerpadla), membrány čerpadel, odstředivá čerpadla, provzdušňovací čerpadla do akvárií, filtry (části strojů nebo motorů), filtry na čištění a chlazení vzduchu (do motorů), hlavy válců do motorů, hnací motory s výjimkou motorů pro pozemní vozidla, hydraulické motory, klouby, spojky, spojení, styky (části motorů) - rámci této třídy, elektrické motory s výjimkou motorů pro pozemní vozidla, řemeny do motorů a hnacích strojů, ventilátory motorů a hnacích strojů, ventily (části strojů, motorů a hnacích strojů), dmychadla, výtláčné ventilátory, ploché zpětné ventily, záklopky (části strojů), redukční ventily (části strojů), výtláčné ventily (části strojů), kompresory, vývěvy (stroje), motory a hnací stroje (kromě hnacích strojů pro pozemní vozidla), spojovací články strojů, převodovky a převodové komponenty (kromě komponentů

pro pozemní vozidla), řídicí mechanismy strojů, startéry do motorů hnacích strojů, ovládací mechanismy k průmyslovým armaturám spadající do této třídy, pohony průmyslových armatur, výměníky tepla jako části strojů, filtry jako části strojů, mechanické variátory (části strojů), čističí stroje (vysokotlaké -); (8) ruční nástroje a ruční nářadí, nožičské výrobky a přístroje, sečné zbraně, břitvy, žiletky, nůžky na střihání vousů a brady, holicí strojky elektrické i neelektrické, depilační strojky elektrické i neelektrické, čepele, nože (zbraně), česák (ruční nástroje), hrábě na golf, holicí čepele, holicí potřeby, pouzdra na holicí potřeby, obaly na holicí strojky, břitvy, pouzdra na holicí strojky, hroty, špice, ostří (části ručních nástrojů a nářadí), kleštičky na cukr, kleštičky, kleštičky na oční řasy, otvíráky na konzervy s výjimkou elektrických, kráječe vajec (neelektrický), kráječe na pizzu (neelektrický), kráječe na zeleninu, kráječe sýrů (neelektrický), kulmy (na kadeřné vlasů), kulmy na vlasu, leštičky a glazovací nástroje - v rámci této třídy, leštičky na nehty (elektrické nebo neelektrické), česače na ovoce (ruční nářadí), obouruční nože, pinzety, pilníky na nehty (elektrické -), stříbrný přístroj (nože, vidličky a lžíce), želízka pro kadeření vlasů, žehličky (neelektrické nástroje), žehličky, elektrické žehličky; (9) přístroje a nástroje vědecké, námořní, geodetické, fotografické, kinematografické, optické, signalizační, kontrolu (inspekci), záchranu vzdělávací a přístroje a nástroje na měření a vážení, kontrolní a regulační přístroje, elektrické přístroje a nástroje pro vedení, distribuci, transformaci, akumulaci, regulaci nebo řízení elektrického proudu, přístroje pro záznam, převod a reprodukci zvuku nebo obrazu, fotografické přístroje a zařízení, fotoaparáty, kamery, kamery (kinematografické -), magnetické a optické nosiče dat, magnetické karty, magnetické pásky, gramofonové desky, kompaktní disky, optické disky, registrační pokladny, počítačové stroje, zařízení ke zpracování dat a počítače, hasicí přístroje, elektricky vyhřívané oděvy - v rámci této třídy, počítačové programy a software všech druhů na jakémkoliv typu nosičů, počítače, tablety, smartphony, iPady, notebooky, periferní zařízení k počítačům, modemy, počítačové paměti, počítačový software, počítačové programy (nahrané), počítačové hry, zařízení na zpracování dat, spotřební elektronika patřící do třídy 9, autorádia, baterie, baterie do svítel, elektrické baterie, dalekohledy, dálkové ovladače, elektronické diáře, CD a DVD přehrávače, CD a DVD, mp3, mp4, iPady, iPody, elektrické dveřní zvonky, mikrofony, sluchátka, reproduktory, rádia, televizní zařízení, zesilovače, telefonní přístroje včetně mobilních, částí telefonních přístrojů - mikrofony, sluchátka, záznamníky, faxy, elektrické a koaxiální kabely, kabely s optickými vlákny, navigační přístroje, antény, cívky (fotografie), přístroje zaznamenávající čas, clony proti oslnění, bzučáky, čítače čárového kódu, čipy (mikroprocesorové destičky), čipy DNA, čtecí zařízení (informatika), číslíkové souřadnicové zapisovače, přístroje na čištění gramofonových desek, články (elektrické -), detektory, dálkoměry, diagnostické přístroje s výjimkou lékařských, dálkové ovladače, diaprojektorů, diáře (elektronické -), digitální fotorámečky, disková jednotka (do počítačů), elektrické dveřní zvonky, elektroluminiscenční diody (LED diody), elektronické informační tabule, elektronické pera (vizuální zobrazovací zařízení), elektronické publikace (stažené z telekomunikační sítě), elektronický přístroj na označování výrobků (etikety), elektronický kapesní slovník - překladový, filtry (fotografické -), filtry UV paprsků pro účely fotografické, fotoelektrické buňky, foto kopírovací stroje (fotografické, elektrostatické nebo termické), gramofonové desky, hudební hrací automaty uváděné do chodu vhozením mince, hologramy, identifikační karty (magnetické -), identifikační magnetické náramky, karty paměťové a mikroprocesorové (v počítačích), karty (magnetické kódované -), kompas, konektory (elektrotechnický materiál), krokoměry, laterna magika, magnetická média, magnetofony, megafony, měřicí přístroje, měniče disků (do počítačů), měřicí zařízení (elektrické -), nabíječky baterií, monitory (počítačový hardware), myš (podložky pod -), myši (informatika), nabíjecí agregáty elektrických baterií, náplně (cartridge) pro videohry, navigační přístroje vozidel (palubní počítače), družicové navigační přístroje, nosiče dat (magnetické -), obaly na notebooky, objektivy (astrofotografické -), objektivy (optika), objímky (elektrické -), chrániče přepětí (elektrotechnika), brýle, skřípce, brýle, skřípce (pouzdra na -), operační programy (nahrané -), optické čítače, optické disky, optické nosiče dat, pneumatiky (automatické zařízení signalizující nízký tlak v -), počítačové desky, počítačové klávesnice, počítačové paměti, počítačový software, počítač- zápisník (notebook), poplašná zařízení, promítací přístroje, přehrávač kompaktních disků, přenosné multimediální přehrávače, přenosné telefony, přenosné počítače, přenosné přehrávače, publikace (elektronické -) (stažené z telekomunikační sítě), radiotelefonní zařízení, registrační pokladny, řídicí panely (elektrina), rozvodné pupty (elektrina), rozvodné skříně, spínací skříně (elektrina), ruční krátkovlnná vysíláčka, signalizační panely (světelné nebo mechanické -), skříňky, krabice na reproduktory, trojnožky nebo stativy pro fotoaparáty, telefonní záznamník, USB klíče, videokamery, videorekordéry, videotelefony, zařízení

globálního polohového systému (GPS), zástrčky, zásuvky (elektrické kontakty), baterie (elektrické -) do automobilů; (11) zařízení na klimatizaci, osvětlení, topení, pami kotle, zařízení pro vaření, chlazení a sušení, ventilaci, rozvod vody a sanitární zařízení, klimatizační zařízení a příslušenství, elektrické a neelektrické zařízení k vyhřívání postelí, termofory a ohřívací rošty - v rámci této třídy, elektrické ohřívací podušky a příkrývky s výjimkou podušek a příkrývek pro lékařské účely, elektrické konvice, elektrické přístroje k ohřívání tekutin, elektrické kávovary, ponorné ohříváče, elektrické spotřebiče na vaření, elektrické přístroje k vyhřívání a větrání místností, domácí spotřebiče spadající do třídy 11, chladničky, mrazničky, chladicí a mrazicí vitríny, nápojové chladničky, elektrické kuchyňské přístroje a zařízení na pečení a vaření, elektrické fritězy, elektrické grily, elektrické opékače topinek, vařiče, horkovzdušné trouby, elektrické sušičky ovoce a zeleniny, elektrické sporáky, trouby, kuchyňské odsavače par a oleje, elektrické tlakové hrnce, vysoušeč vlasů, sušičky jako přístroje, osvětlovací přístroje a zařízení, elektrické lampy, lampy na svícení, žárovky, zářivky, bojler, ohříváče vody, chladicí spotřebiče a zařízení, kamna, krby, pece, sporáky, elektrické radiátory, saunová zařízení, solária jako přístroje, elektrické ventilátory (stolní), mrazicí boxy na výrobu ledu; (12) kola vozidel, pneumatiky, pneumatiky (automobilové -), pneumatiky (protiskluzové zařízení na -) automobilů, pneumatiky na rezervní kola, balóny (vzdušné -), balóny (řiditelné -), autopotahy, sedadla vozidel, bezpečnostní sedačky pro děti do automobilů, zavazadlové nosiče pro vozidla, jízdní kola, dětské kočárky, dálkové ovládaná vozidla (ne hračky), duše na kola automobilů, dvoukolové vozíky, golfové vozíky, hroty na pneumatiky; (16) plakáty všech druhů a rozměrů, billboardy, megabordy z papíru nebo lepenky, reklamní tabule z papíru, kartonu nebo lepenky, knihy, knižní záložky, brožury, časopisy, periodika, tiskopisy, tiskoviny, ročenky, katalogy, kalendáře a diáře, sešity, příručky, prospekty, noviny, oběžníky, tištěné publikace, papírové vlajky, papírové praporky, poutače z papíru nebo lepenky, razítka, pečeti, pečební vosky, psací potřeby, papírenské zboží, obálky (papírenské zboží), obaly (papírenské zboží), nálepky, netextilní etikety, kancelářské potřeby s výjimkou nábytku, především kancelářské potřeby použité jako reklamní předměty, pera (kancelářské potřeby), poštovní známky, adresní štítky do adresovacích strojů, kancelářský papír, dopisní papír, kopírovací papír, pergamenový, papírové pásky, balicí papír, alba, atlasy, mapy, pohlednice, portréty, obrazy, fotografie, grafické reprodukce, rytiny, plastové fólie na balení, formuláře, formuláře na smlouvy a podání, paragony, předměty z lepenky, lepící štítky spadající do této třídy, lepidla a lepící pásky pro kancelářské účely a použití v domácnosti, spisové obaly, stolní prostírání z papíru, papírové ubrusky, papírové utěrky, papírové nebo plastové pytle na balení, pytle a sáčky z papíru nebo plastických materiálů na balení, vzory pro výrobu oděvů; (20) bambus, divan, dřevěné nebo plastové skříňky, dvířka na nábytek, kancelářský nábytek, komody, zásuvkové kontejnery, prádelníky, křesla, lavičky (nábytek), lůžkoviny kromě ložního prádla, nábytek, paravány, zástěny (nábytek), psací stoly, pohovky, police, stojany, ratan, registrační skříně, kartotéční skříně, reklamní nafukovací předměty, servírovací stoly, skříňky na hračky, židle, stoly pod počítače, tabule (zobrazovací -) - v rámci této třídy; (28) hry, hračky, tělocvičné a sportovní potřeby, které nejsou zahrnuty v jiných třídách, ozdoby na vánoční stromek, hrací videoautomaty, arkádové hrací videoautomaty, společenské hry, stavebnice, stolní hry, kapesní hry s LCD displejem; (35) maloobchodní činnost supermarketů a hypermarketů, maloobchodní a velkoobchodní činnost se zbožím v třídě 7, jako jsou elektrické čističí stroje a přístroje, elektrické kuchyňské stroje, elektrické míchače pro použití v domácnosti, mlýnky pro domácnost s výjimkou ručních, elektrické šlehače pro domácnost, kávové mlýnky s výjimkou ručních, elektrické kuchyňské roboty, pračky na praní, barvení a bělení, vysavače, hadice do vysavačů, sáčky do vysavačů, příslušenství k vysavačům na rozptýlení parfémů a dezinfekčních přípravků, elektrické drtiče pro domácnost, mandly, žehlicí stroje, přenosné mandly, elektromechanické stroje pro domácnost, odšťavňovače ovoce a zeleniny, maloobchodní a velkoobchodní činnost se zbožím v třídě 9, jako jsou přístroje a nástroje vědecké, námořní, geodetické, fotografické, kinematografické, optické, signalizační, kontrolu (inspekci), záchranu vzdělávací a přístroje a nástroje pro měření, vážení, přístroje a nástroje pro vedení, distribuci, přeměnu, akumulaci, regulaci nebo řízení elektrického proudu, přístroje pro záznam, převod a reprodukci zvuku nebo obrazu, fotografické přístroje a zařízení, fotoaparáty, kamery, magnetické a optické nosiče údajů, magnetické karty, magnetické pásky, gramofonové desky, kompaktní disky, optické disky, registrační pokladny, počítačové stroje, přístroje pro zpracování informací a počítače, hasicí přístroje, elektrické žehličky, elektricky vyhřívané oděvy, počítačové programy a software všech druhů na jakémkoliv typu nosičů, notebooky, periferní zařízení k počítačům, modemy, počítačové paměti, počítačový software, počítačové programy (nahrané), počítačové hry, spotřební

elektronika patří do třídy 9, autorádia, baterie, baterie do svítidel, elektrické baterie, dalekohledy, dálkové ovladače, elektronické diáře, CD a DVD přehrávače, CD a DVD, elektrické dveřní zvonky, mikrofony, sluchátka, reproduktory, rádia, televizní zařízení, zesilovače, telefonní přístroje včetně mobilních, částí telefonních přístrojů - mikrofony, sluchátka, záznamníky, faxy, elektrické a koaxiální kabely, kabely s optickými vlákny, navigační přístroje, maloobchodní a velkoobchodní činnost se zbožím v třídě 11, jako jsou zařízení pro osvětlení, topení, výrobu páry, pro vaření, chlazení a sušení, ventilaci, rozvod vody a sanitární zařízení, klimatizační zařízení a příslušenství, elektrické a neelektrické zařízení k vyhřívání postelí, termofory a ohřívací rošty, elektrické ohřívací podušky a příkrývky s výjimkou podušek a příkrývek pro lékařské účely, elektrické konvice, elektrické přístroje k ohřívání tekutin, elektrické kávovary, ponorné ohřívače, elektrické spotřebiče na vaření, elektrické přístroje na vyhřívání a větrání místností, domácí spotřebiče spadající do třídy 11, chladničky, mrazničky, chladicí a mrazicí vitríny, nápojové chladničky, elektrické kuchyňské přístroje a zařízení na pečení a vaření, elektrické fritézy, elektrické grily, elektrické opékače topinek, vařiče, horkovzdušné trouby, elektrické sušičky ovoce a zeleniny, elektrické sporáky, trouby, kuchyňské odsavače par a oleje, elektrické tlakové hrnce, vysoušeč vlasů, sušičky jako přístroje, osvětlovací přístroje a zařízení, elektrické lampy, lampy na svícení, žárovky, zářivky, bojly, ohřívače vody, chladicí spotřebiče a zařízení, kamna, krby, pece, sporáky, kamna, radiátory, elektrické saunová zařízení, solária jako přístroje, elektrické ventilátory (stolní), maloobchodní a velkoobchodní činnost s elektrospotřebiči a domácími přístroji a potřebami, shromažďování různých výrobků, pro třetí osoby (kromě dopravy) s cílem umožnit zákazníkům, aby si mohli tyto výrobky pohodlně prohlížet a nakupovat, a to prostřednictvím maloobchodních prodejen, velkoobchodů, prostřednictvím katalogového prodeje nebo elektronickými prostředky, prostřednictvím webových stránek nebo prostřednictvím teleshoppingu, kanceláře zabývající se dovozem a vývozem, reklama, rozhlasová a televizní reklama, online reklama na počítačové komunikační síti, vydávání a aktualizování reklamních nebo náborových materiálů, pomoc při řízení obchodních aktivit, obchodní management a řízení, marketingové služby, marketingové poradenství a studie, ekonomické a organizační poradenství, obchodní zprostředkování leasingových smluv, průzkum trhu, vedení kartoték v počítači, vyhledávání informací v počítačových souborech pro zákazníky, služby srovnávání cen, organizování komerčních nebo reklamních výstav a veletrhů, podpora prodeje pro třetí osoby, předvádění zboží, sekretářské služby, administrativní práce, služby jako záznam, přepis, sestavování, kompilace nebo systematizace písemných sdělení a záznamů, kompilace matematických nebo statistických údajů, grafická úprava tiskovin k reklamním účelům, administrativní zpracování obchodních objednávek, analýzy nákladů, přepisování, zpracování textů, účetnictví, vedení účetnictví, vedení účetních knih, revize účtů, fakturace, poskytování uvedených služeb prostřednictvím komunikačních médií, elektronické pošty, SMS zpráv, počítačových sítí a internetu, obchodní zprostředkování služeb uvedených ve třídě 37; (36) realitní kanceláře, pronájem bytů, kancelářských prostor a farem, inkasování nájemného, vedení nájemních domů, pronájem obchodních prostor, pronájem nemovitostí, správcovství, správa nemovitostí, oceňování a odhady nemovitostí, pojišťovnictví, finanční služby, peněžnictví, služby v oblasti nemovitostí, zprostředkovatelská činnost s nemovitostmi, finanční služby, bankovní služby, oceňování pro pojištění, bankovnictví, nemovitosti, finanční analýzy, finanční informace, finanční leasing, finanční záruky, finanční konzultační služby, prodej na splátky, úvěrové financování prodeje, pojištění, poradenství v oblasti pojištění, poskytování uvedených služeb prostřednictvím komunikačních médií, elektronické pošty, SMS zpráv, počítačových sítí a internetu, obchodní zprostředkování koupě, prodeje a pronájmu nemovitostí; (37) opravy, montáž a zapojení elektrických spotřebičů, odborné poradenství k montáži, instalaci a opravám elektrických spotřebičů, opravářské služby, služby představující servis použitých, poškozených, částečně zničených nebo zničených předmětů, servis uvedených výrobků, různé služby opravářské, jako např. služby v oblasti elektřiny, nábytku, náradí a nástrojů, oprava fotografických přístrojů, protirušicích elektrických přístrojů a zařízení, instalace, údržba a opravy počítačů, montování a opravy telefonů; (38) telekomunikační přenos elektronických poukázek, kupónů, tiskovin, časopisů, periodik, knih a jiných dat prostřednictvím telekomunikační sítě včetně Internetu a/nebo intranetu, organizování přístupu k databázím na Internetu, poskytování chat - linky s použitím Internetu, služby pro přístup k Internetu, vysílání programů přes Internet, telekomunikační přenos informací na Internetu včetně provozování elektronických nástěnek, chatů, blogů, diskusních skupin, zejména v oblasti spotřebitelských témat, slevových kupónů a poukázek, poskytování přístupu k on-line informačním datovým službám,

telekomunikační služby, poskytování telekomunikačního připojení ke globální počítačové síti, poskytování telekomunikačních kanálů na teleshoppingu, elektronická pošta, komunikace prostřednictvím optických kabelů, počítačová komunikace, komunikace pomocí počítačových terminálů, posílání zpráv, poskytování prostoru na diskusí na Internetu, především v oblasti spotřebitelských témat, slevových kupónů a poukázek, poskytování uživatelského přístupu do světové počítačové sítě, pronájem přístupového času do světových počítačových sítí, pronájem zařízení pro přenos informací, přenos signálu pomocí satelitu, přenos zpráv a obrazových informací pomocí počítače, zpravodajské agentury, rozhlasové vysílání, televizní vysílání, teletextové služby, tiskové kanceláře, výzvy (rádiem, telefonem nebo jinými elektronickými komunikačními prostředky), poskytování informací o uvedených službách prostřednictvím komunikačních médií, elektronické pošty, SMS zpráv, počítačových sítí a Internetu; (39) přeprava, balení a skladování zboží, organizování cest, služby spojené s balením zboží před jeho odesláním, informace o tarifech a možnostech přepravy, distribuce zboží na dobírku, nákladní kamiónová doprava, doručovací služby, kurýrní služby, doručování zboží, pronájem skladů a skladovacích kontejnerů; (41) nakladatelství a vydavatelství periodických a neperiodických publikací, zejména knih, brožur, ročenek, společenských, zábavních, vzdělávacích a odborných časopisů, novin, magazínů, a to tištěných na papírových nosičích i v elektronické podobě včetně textových, zvukových a zvukově-obrazových zpráv a informací na elektronických, magnetických a optických nosičích všeho druhu, vydávání knih, časopisů, periodik, brožur, ročenek, katalogů, poskytování elektronických publikací on-line (bez možnosti kopírování), on-line vydávání elektronických knih a časopisů, ediční a publikační činnost včetně nahrávání zvukových a zvukově-obrazových nosičů a programů na rozhlasové a televizní vysílání, půjčování publikací a nahraných zvukových a zvukově-obrazových nosičů, produkční a agenturní činnost v oblasti zábavy, vzdělávání, kultury a sportu, včetně pořádání zábavních a vzdělávacích soutěží a akcí, hobby soutěží, zájmových klubů, setkání a přednášek včetně akcí na podporu zdravého životního stylu a společenského uplatnění a aktivity zájmových skupin, kulturních a/nebo vzdělávacích výstav, informační, konzultační, poradenské a obstaravatelské služby v oboru nakladatelské a vydavatelské činnosti, vydávání textů s výjimkou reklamních nebo náborových, on-line vydávání knih a časopisů v elektronické formě, vzdělávání, školení, vyučování, služby v oblasti estrád, zábavy a kulturních akcí, služby na veřejnou prezentaci uměleckých a literárních děl na kulturní nebo vzdělávací účely, fotografování, filmová a fotografická tvorba, informace o vzdělávání a možnostech zábavy, služby nahrávacích studií, organizování a vedení kongresů, konferencí, seminářů, organizování kulturních nebo vzdělávacích výstav, organizování loterií, plesů, festivalů, koncertů, sportovních soutěží, soutěží krásy, živých vystoupení, zveřejňování textů jiných než reklamních, knihovny, výroba rozhlasových nebo televizních programů, filmová tvorba, zábava, pobavení, poskytování uvedených služeb prostřednictvím komunikačních médií, elektronické pošty, SMS zpráv, počítačových sítí a Internetu; (42) hostování na počítačových stránkách (webových stránkách), grafický design, tvorba a udržování webových stránek (pro třetí osoby), pronájem webových serverů, převod a konverze údajů a dokumentů z fyzických médií na elektronická média, poskytování uvedených služeb prostřednictvím komunikačních médií, elektronické pošty, SMS zpráv, počítačových sítí a Internetu.

Třídy výrobků a služeb:

7, 8, 9, 11, 12, 16, 20, 28, 35, 36, 37, 38, 39, 41, 42

(210) O-511735

(111) **342242**  
(220) 05.03.2014  
(151) 26.11.2014  
(540)



(594) Kombinovaná  
(591) Barevná  
(730) **Goldman water s.r.o.**, U rybníka 13, Zeleneč, 25091, CZ  
(511) (9) přístroje reverzní osmózy, membránové separace a filtrace pro vědecké účely; (11) zařízení na filtraci vody, reverzní osmózu vody a membránovou separaci; (37) oprava a servis zařízení na filtraci vody, reverzní osmózu vody a membránovou filtraci, kompletace, instalace a servis přístrojů na filtraci, reversní osmózu, membránové separace a elektro deionizace; (40) úprava vody, zejména filtraci, reverzní osmózou a membránovou separací.

Třídy výrobků a služeb:

9, 11, 37, 40

(210) O-511839

(111) **342262**  
(220) 07.04.2014  
(151) 26.11.2014

(540) **Difuzně otevřená konstrukce DifuTech**

(592) Slovní  
(730) **A T R I U M, s. r. o.**, Strakonická 1056, Horažďovice, 34101, CZ  
(740) Patent-K s.r.o., Husníkova 2086/22, Praha 5, Stodůlky, 15800  
(511) (6) kovové armatury do betonu, kovové bednění, cermet, cínové desky, zinkové a železné plechy, kovové čepy, kovová domovní čísla, kotevní desky z kovu, kovová dlažba, dlaždice a dláždění, drátěné pletivo, kovové a železné dráty, kovové drenážní roury, kovové ventily a klapky, dveřní a okenní kovové rámy, kování v rámci této třídy, kovové uzávěrky, kovové zarážky, zárubně z kovu, kliky kovové, kovové sloupy pro elektrické vedení, spojky v rámci této třídy, upevňovací příchytky, neelektrické kabely, kovové klapky pro vodovodní potrubí, kovové potrubí pro klimatizační zařízení, pro ústřední topení, kovové stavební konstrukce, přenosné kovové konstrukce, kovové komíny, kovové kouřovody, kovové krovky, kovové střešní krytiny, kovové kůly, kovové lišty, kovová stavební obložení, kovové obklady, ocelové konstrukce, kovové pásy, kovové roury, ocelové stožáry, kovové trubky, kovové odvodňovací roury, kovové ohrady, kovové okapy, kovové okapní žlaby, kovové okenice, kovové stavební panely, kovové potrubí, kovové prahy, kovové příruby, rolety vnější kovové, kovová schodiště, schody kovové, kovová zábradlí, kovové schránky, kovové ventily pro vodovodní potrubí, kovové stavební výplně, kovové výztuže do betonu, kovové vyztužovací materiály pro potrubí; (19) nekovové armatury pro stavebnictví, dlažba asfaltová, dlažba nekovová, dláždění dřevěné, nekovové dlaždice na podlahy, na stěny (nekovové), dřevěné obložení, dýhy ze dřeva, stavební dřevo, drenáže (odtokové kanály nekovové), nekovové trubky do drenáže, azbestocement, cement, desky cementové, beton, nekovové bednění, šalování do betonu, cihly, tvárnice, nekovové sloupky pro elektrická vedení, nekovové dveře, nekovové výplně pro dveře, nekovové dveře křídlové kývací, zárubně pro dveře, (nekovové), sklo na izolace pro stavby, stavební kámen, kamenina pro stavebnictví, nekovové komíny, nekovové komínové pláště, nekovové nástavce na komíny, nekovové poklopy na komíny, stavební konstrukce nekovové, nekovové střešní krokve, nekovové lemování střech, lepenka dehtová či papírová pro stavby, nekovová lešení, lišty, lišty pro římsy (vše nekovové), stavební malta, mozaiky pro stavebnictví, mramor, nekovové mříže, nátěrové hmoty pro stavebnictví, nekovové nosníky, keramické obkladačky, nekovové obklady, nekovové obložení, nekovové potrubí a odbočky potrubí, nekovové okapní žlaby, nekovové okenice, nekovová okénka dveřní, nekovová okna, rámy na okna (vše nekovové), okenní sklo, omítky, opuka, nekovové stavební panely, parkety, stavební dřevo, nekovové pláště budov, nekovové ploty, podlahy, nekovové prahy, nekovová schodiště, nekovové schody, nekovové zábradlí, dřevo pro stavby, přenosné stavby nekovové, šindele, šterk, škvára, vápno, nekovové střešní tašky, terakota,

tlakové nekovové potrubí, trámy nekovové, drenážní nekovové trubky, venkovní rolety (kromě kovových a textilních); (37) montáž dřevostaveb, zejména rodinných domků, izolování staveb, rekonstrukce historických objektů, stavební informace, stavební dozor, antikoroziní úprava, asfaltování, dláždění cest, instalace a opravy klimatizačních zařízení, montáž kuchyňských zařízení, malování a natírání interiérů a exteriérů, montáže lešení, vrtání studní, tapetování, montáž a opravy topných zařízení, zednické služby; (40) montáž materiálů pro třetí osoby na objednávku; (42) projektování, technické projektové studie, vypracování projektové dokumentace domu i základové desky, zpracování projektu na připojky sítí a kompletních stavebních úprav, architektonické poradenství při návrhu domu.

Třídy výrobků a služeb:

6, 19, 37, 40, 42

(210) O-512690

(111) **342263**  
(220) 07.04.2014  
(151) 26.11.2014  
(540)



(594) Kombinovaná  
(591) Barevná  
(730) **A T R I U M, s. r. o.**, Strakonická 1056, Horažďovice, 34101, CZ  
(740) Patent-K s.r.o., Husníkova 2086/22, Praha 5, Stodůlky, 15800  
(511) (6) kovové armatury do betonu, kovové bednění, cermet, cínové desky, zinkové a železné plechy, kovové čepy, kovová domovní čísla, kotevní desky z kovu, kovová dlažba, dlaždice a dláždění, drátěné pletivo, kovové a železné dráty, kovové drenážní roury, kovové ventily a klapky, dveřní a okenní kovové rámy, kování v rámci této třídy, kovové uzávěrky, kovové zarážky, zárubně z kovu, kliky kovové, kovové sloupy pro elektrické vedení, spojky v rámci této třídy, upevňovací příchytky, neelektrické kabely, kovové klapky pro vodovodní potrubí, kovové potrubí pro klimatizační zařízení, pro ústřední topení, kovové stavební konstrukce, přenosné kovové konstrukce, kovové komíny, kovové kouřovody, kovové krovky, kovové střešní krytiny, kovové kůly, kovové lišty, kovová stavební obložení, kovové obklady, ocelové konstrukce, kovové pásy, kovové roury, ocelové stožáry, kovové trubky, kovové odvodňovací roury, kovové ohrady, kovové okapy, kovové okapní žlaby, kovové okenice, kovové stavební panely, kovové potrubí, kovové prahy, kovové příruby, rolety vnější kovové, kovová schodiště, schody kovové, kovová zábradlí, kovové schránky, kovové ventily pro vodovodní potrubí, kovové stavební výplně, kovové výztuže do betonu, kovové vyztužovací materiály pro potrubí; (19) nekovové armatury pro stavebnictví, dlažba asfaltová, dlažba nekovová, dláždění dřevěné, nekovové dlaždice na podlahy, na stěny (nekovové), dřevěné obložení, dýhy ze dřeva, stavební dřevo, drenáže (odtokové kanály nekovové), nekovové trubky do drenáže, azbestocement, cement, desky cementové, beton, nekovové bednění, šalování do betonu, cihly, tvárnice, nekovové sloupky pro elektrická vedení, nekovové dveře, nekovové výplně pro dveře, nekovové dveře křídlové kývací, zárubně pro dveře, (nekovové), sklo na izolace pro stavby, stavební kámen, kamenina pro stavebnictví, nekovové komíny, nekovové komínové pláště, nekovové nástavce na komíny, nekovové poklopy na komíny, stavební konstrukce nekovové, nekovové střešní krokve, nekovové lemování střech, lepenka dehtová či papírová pro stavby, nekovová lešení, lišty, lišty pro římsy (vše nekovové), stavební malta, mozaiky pro stavebnictví, mramor, nekovové mříže, nátěrové hmoty pro stavebnictví, nekovové nosníky, keramické obkladačky, nekovové obklady, nekovové obložení, nekovové potrubí a odbočky potrubí, nekovové okapní žlaby, nekovové okenice, nekovová okénka dveřní, nekovová okna, rámy na okna (vše nekovové), okenní sklo, omítky, opuka, nekovové stavební panely, parkety, stavební dřevo, nekovové pláště budov, nekovové ploty, podlahy, nekovové prahy, nekovová schodiště, nekovové schody, nekovové zábradlí, dřevo pro stavby, přenosné stavby nekovové, šindele, šterk, škvára, vápno, nekovové střešní tašky, terakota,

tlakové nekovové potrubí, trámy nekovové, drenážní nekovové trubky, venkovní rolety (kromě kovových a textilních); (37) montáž dřevostaveb, zejména rodinných domků, izolování staveb, rekonstrukce historických objektů, stavební informace, stavební dozor, antikoroziční úprava, asfaltování, dláždění cest, instalace a opravy klimatizačních zařízení, montáž kuchyňských zařízení, malování a natírání interiérů a exteriérů, montáže lešení, vrtání studní, tapetování, montáž a opravy topných zařízení, zednické služby; (40) montáž materiálů pro třetí osoby na objednávku; (42) projektování, technické projektové studie, vypracování projektové dokumentace domu i základové desky, zpracování projektu na přípojky sítí a kompletních stavebních úprav, architektonické poradenství při návrhu domu.

Třídy výrobků a služeb:  
6, 19, 37, 40, 42

(210) O-512691

(111) **342451**  
(220) 20.03.2014  
(151) 03.12.2014  
(540)



(594) Kombinovaná  
(730) **Glenmark Pharmaceuticals s.r.o.**, Hvězdova 1716/2b, Praha 4, Nusle, 14000, CZ  
(740) Glenmark Pharmaceuticals Distribution s.r.o., Hvězdova 1716/2b, Praha 4, Nusle, 14000  
(511) (5) farmaceutické výrobky používané v humánní medicíně; (44) lékárnické a lékařské služby.

Třídy výrobků a služeb:  
5, 44

(210) O-512249

(111) **342452**  
(220) 20.03.2014  
(151) 03.12.2014  
(540)

**REVITANERV**

(594) Kombinovaná  
(730) **Glenmark Pharmaceuticals s.r.o.**, Hvězdova 1716/2b, Praha 4, Nusle, 14000, CZ  
(740) Glenmark Pharmaceuticals Distribution s.r.o., Hvězdova 1716/2b, Praha 4, Nusle, 14000  
(511) (5) farmaceutické výrobky používané v humánní medicíně; (44) lékárnické a lékařské služby.

Třídy výrobků a služeb:  
5, 44

(210) O-512250

(111) **342453**  
(220) 20.03.2014  
(151) 03.12.2014  
(540)

**IKAMETIN 150**  
acidum ibandronicum

(594) Slovní grafická  
(730) **Glenmark Pharmaceuticals s.r.o.**, Hvězdova 1716/2b, Praha 4, Nusle, 14000, CZ  
(740) Glenmark Pharmaceuticals Distribution s.r.o., Hvězdova 1716/2b, Praha 4, Nusle, 14000  
(511) (5) farmaceutické výrobky používané v humánní medicíně; (44) lékárnické a lékařské služby.

Třídy výrobků a služeb:  
5, 44

(210) O-512251

(111) **342462**  
(220) 01.04.2014  
(151) 03.12.2014  
(540)



(594) Kombinovaná  
(730) **ESCO CZ PRODUCTION s.r.o.**, Blatenská 267, Radomyšl, 38731, CZ  
(740) Mgr. Jitka Vejražková, patentový zástupce, Pod Harfou 938/58, Praha 9, Vysočany, 19000  
(511) (19) dřevěné podlahy v rámci této třídy.

Třídy výrobků a služeb:  
19

(210) O-512544

(111) **342590**  
(220) 07.03.2014  
(151) 10.12.2014  
(540)

**DARK HORSE**

(592) Slovní  
(730) **Indian Motorcycle International, LLC**, 2100 Highway 55, Minnesota, MN, US  
(740) Čermák a spol., JUDr. Karel Čermák jr. Ph.D., LL.M., Elišky Peškové 15/735, Praha 5, 15000  
(511) (12) motocykly a jejich konstrukční díly v rámci této třídy; (25) oděvy, a to košile, bundy, kalhoty, rukavice, klobouky, lačláče a obuv.

Třídy výrobků a služeb:  
12, 25

(210) O-511913

(111) **342594**  
(220) 13.03.2014  
(151) 10.12.2014  
(540)



(594) Kombinovaná  
(591) Barevná  
(730) **PPG Deco Czech a.s.**, č. p. 223, Břasy, 33824, CZ  
(740) Čermák a spol., JUDr. Karel Čermák jr. Ph.D., LL.M., Elišky Peškové 735/15, Praha 5, 15000  
(511) (2) nátěrové hmoty, barvy, laky, barviva; (16) lepidla pro papírenství, knihaře nebo domácnost, malířské potřeby a válečky, materiál a potřeby pro umělce; (35) zprostředkovatelská činnost v oblasti obchodu s nátěrovými hmotami, barvami, laky a barvivy, propagační činnost, reklama, pomoc při řízení obchodní činnosti, obchodní administrativa, kancelářské práce.

Třídy výrobků a služeb:  
2, 16, 35

(210) O-512075

(111) **342963**  
(220) 20.12.2013  
(151) 23.12.2014  
(540)



(594) Kombinovaná  
(730) **IT s.r.o.**, Rybná 716/24, Praha 1, Staré Město, 11000, CZ  
(511) (13) zbraně; (35) reklama; (39) organizace zájezdů; (41) provozování sportovních zařízení.

Třídy výrobků a služeb:  
13, 35, 39, 41

(210) O-510195

(111) **342999**  
(220) 13.03.2014  
(151) 23.12.2014  
(540)



(594) Kombinovaná  
(730) **PARAMO, a.s.**, Přerovská 560, Pardubice, Svítkov, 53006, CZ  
(511) (4) oleje pro odstranění bednění (stavebnictví), kapaliny olejové pro řezání, mazací oleje, mazací tuky, mazadla, olej motorový, oleje průmyslové, parafín.

Třídy výrobků a služeb:  
4

(210) O-512067

(111) **343059**  
(220) 20.05.2014  
(151) 23.12.2014  
(540)



(594) Kombinovaná  
(591) Barevná  
(730) **POLABSKÉ MLÉKÁRNÝ a.s.**, Dr. Kryšpína 510/4, Poděbrady, Poděbrady II, 29001, CZ  
(740) Rott, Růžička & Guttman a spol., Vyskočilova 1566, Praha 4, Michle, 14000  
(511) (5) potraviny pro kojení, sladové mléčné nápoje pro lékařské účely, doplňky výživy pro lékařské účely, tuky pro lékařské účely; (29) mléko a mléčné výrobky všeho druhu; (30) cukrovinky s obsahem mléka.

Třídy výrobků a služeb:  
5, 29, 30

(210) O-513672

(111) **343116**  
(220) 18.07.2014  
(151) 23.12.2014  
(540)

## Panthé-Baby Glenmark

(592) Slovní  
(730) **Glenmark Pharmaceuticals s.r.o.**, Hvězdova 1716/2b, Praha 4, Nusle, 14000, CZ  
(740) Glenmark Pharmaceuticals Distribution s.r.o., Hvězdova 1716/2b, Praha 4, Nusle, 14000  
(511) (3) přípravky pro bělení a jiné prací prostředky, přípravky pro čištění, leštění, odmašťování a broušení, mýdla, parfumerie, vonné oleje, kosmetika, vlasové vody (lotions), zubní pasty; (5) farmaceutické a veterinářské výrobky, hygienické výrobky pro léčebné účely, dietní potraviny a dietetické přípravky pro léčebné nebo veterinární účely, potraviny pro batolata, potravní doplňky pro lidskou potřebu a pro zvířata, náplastí, obvazový materiál, materiály pro plombování zubů a pro zubní otisky, dezinfekční přípravky, výrobky pro hubení škodlivých zvířat, fungicidy, herbicidy; (35) propagační činnost, reklama, pomoc při řízení obchodní činnosti, obchodní administrativa, kancelářské práce.

Třídy výrobků a služeb:  
3, 5, 35

(210) O-515129

(111) **343120**  
(220) 24.07.2014  
(151) 23.12.2014  
(540)

## CUTOZINC

(592) Slovní  
(730) **Dr Konrad Pharma s.r.o.**, Pražská 442, Stříbrná Skalice, 28167, CZ  
(740) Langrova, s.r.o., Skrétova 1011/48, Plzeň, Jižní Předměstí, 30100  
(511) (5) přípravky na ošetření a léčbu pokožky.

Třídy výrobků a služeb:  
5

(210) O-515248



(111) **343232**  
(220) 10.04.2014  
(151) 31.12.2014  
(540)

### What rules

(592) Slovní  
(730) **Jelínková Mlada**, Buzulucká 570/8, Praha 6, Dejvice, 16000, CZ  
(740) Rott, Růžička & Guttman a spol., Výskočilova 1566, Praha 4, Míchle, 14000  
(511) (30) cukrovinky, cannabis cukrovinky, cannabis čaje; (31) cannabis semínka; (32) nealkoholické nápoje, piva; (33) alkoholické nápoje (s výjimkou piv); (34) tabák surový a zpracovaný, tabákové výrobky všeho druhu, cigarety, suché a vlhké doutníky, dýmky, elektrické cigarety, veškeré headshop výrobky, zejména bongy, dýmčičky, šlukovky, vodní dýmky, drtičky, veškeré tabákové příslušenství a potřeby pro kuřáky, zapalovače, zápalky; (35) veškerá obchodní činnost s výrobky ve třídách 30, 31, 32, 33 a 34, propagační činnost, reklama.

Třídy výrobků a služeb:  
30, 31, 32, 33, 34, 35

(210) O-512778

(111) **343233**  
(220) 10.04.2014  
(151) 31.12.2014  
(540)

### Chill Bill

(592) Slovní  
(730) **Jelínková Mlada**, Buzulucká 570/8, Praha 6, Dejvice, 16000, CZ  
(740) Rott, Růžička & Guttman a spol., Výskočilova 1566, Praha 4, Míchle, 14000  
(511) (30) cukrovinky, cannabis cukrovinky, cannabis čaje; (31) cannabis semínka; (32) nealkoholické nápoje, piva; (33) alkoholické nápoje (s výjimkou piv); (34) tabák surový a zpracovaný, tabákové výrobky všeho druhu, cigarety, suché a vlhké doutníky, dýmky, elektrické cigarety, veškeré headshop výrobky, zejména bongy, dýmčičky, šlukovky, vodní dýmky, drtičky, veškeré tabákové příslušenství a potřeby pro kuřáky, zapalovače, zápalky; (35) veškerá obchodní činnost s výrobky ve třídách 30, 31, 32, 33 a 34, propagační činnost, reklama.

Třídy výrobků a služeb:  
30, 31, 32, 33, 34, 35

(210) O-512779

(111) **343918**  
(220) 26.06.2014  
(151) 28.01.2015  
(540)

### REKLAMIX

(592) Slovní  
(730) **REKLAMIX s.r.o.**, Hrubínova 190, Netvořice, 25744, CZ  
(511) (16) reklamní a propagační tiskoviny a papír, propagační dokumentace, tištěný propagační materiál a tiskárenské výrobky (letáky, tiskopisy, prospekty), propagační publikace, propagační dokumentace, tištěné reklamní materiály, tištěné materiály vícebarevné, tiskařské typy, štočky, grafické reprodukce, tiskoviny, kalendáře, katalogy, knihy, knížky brožované, pohlednice, příručky, publikace; (35) reklamní agentura, propagační a reklamní služby, bannerová reklama, maloobchodní a velkoobchodní prodej a zprostředkovatelské služby v oblasti nákupu a prodeje výrobků smíšeného zboží, reklamní, inzertní a propagační činnost, administrativní, obchodní činnost v oblasti smíšeného zboží, průzkumy obchodní, konzultační činnost v oblasti obchodu, reprografie, rozšiřování a distribuce reklamních a propagačních produktů, vydávání reklamních, propagačních a inzertních textů, zpracování textů propagačních, reklamních a inzertních; (40) polygrafické služby, tiskařské služby, poradenská činnost v oblasti tiskárenství; (42) grafické práce, včetně grafického designu, tvorba software, průzkum technický, poradenská činnost v oblasti grafických prací, včetně grafického designu.

Třídy výrobků a služeb:  
16, 35, 40, 42

(210) O-514560

(111) **344129**  
(220) 16.09.2014  
(151) 04.02.2015  
(540)

### CLAVIN - ĎÁBEL

(592) Slovní  
(730) **PQ PARTNERS LIMITED**, Athinon 5, Nicosia, CY  
(740) JUDr. Tomáš Vymazal, advokát, Wellnerova 1322/3C, Olomouc, 77900  
(511) (3) parfumerie, vonné oleje, kosmetika, hygienické přípravky; (5) farmaceutické výrobky, hygienické výrobky pro léčebné účely, dietní potraviny a dietetické přípravky pro léčebné účely, doplňky stravy, potravní doplňky pro lidskou potřebu; (30) káva, čaj, kakao a kávové náhražky, cukrovinky, cukr, med, melasa, droždí, prášek do pečiva, sůl, koření, výrobky obsahující byliny a na bázi bylin v rámci této třídy.

Výrobky a služby:  
3, 5, 30

(210) O-516431

(111) **344159**  
(220) 30.04.2014  
(151) 11.02.2015  
(540)



(594) Kombinovaná  
(591) Barevná  
(730) **JAKUB a.s.**, Kolbenova 568/29, Praha 9, Hloubětín, 19800, CZ  
(740) Advokátní kancelář BŘESKÝ, HEIPLÍK, VOSÁTKA, s.r.o., JUDr. Ladislav Břeský advokát, Botičská 1936/4, Praha 2, Nové Město, 12800  
(511) (16) papírenské výrobky, zejména papírové podložky pod sklenice, papírové ubrusy a ubrousky, podložky pod pивní sklenice, reklamní štíty z papíru nebo lepenky, tištěné reklamní tabule z papíru nebo lepenky, oznámení (papírnické výrobky) a tištěné informační karty, reklamní brožury; (21) sklo, porcelán, nádoby, skleněné a plastové nádoby a poháry, pohárky z papíru, stojánky, tácky, korbele, sklenice na pití; (32) pivo.

Třídy výrobků a služeb:  
16, 21, 32

(210) O-513273

(111) **344272**  
(220) 01.04.2014  
(151) 18.02.2015  
(540)



(594) Kombinovaná  
(591) Barevná  
(730) **2GIS LOCAL SEARCH LIMITED**, Evagorou A27 office 11, Nikósie, CY  
(740) PatentEnter s.r.o., Koliště 1965/13a, Brno, Černá Pole, 60200  
(511) (9) optické disky, elektronické oznamovací tabule, propojovací mezičlánky (pro počítače), zápisník (elektronický), podložky pod myš, kompaktní optické disky (CD ROM), magnetická média, optické nosiče dat, operační systémy (nahrané programy), počítačové programy a databáze (s možností stažení) včetně elektronických datových knih pro stavební inženýrství, elektronické publikace (s možností stažení), obvody polygrafické, zařízení pro zpracování dat; (16) plnicí pera, ročenky, atlasy, zápisníky, brožury,

knihy (brožované), oběžníky, vývěsní štíty z papíru nebo z lepenky, publikace, pytlíky (jako obaly) z papíru nebo plastických hmot, grafiky, kalendáře, tužky, pořadače (spisové obaly), zeměpisné mapy, katalogy, grafiky, periodika (časopisy), tiskoviny, datové knihy pro stavební inženýrství v rámci této třídy, papírnické výrobky; (35) zprostředkování předplatného telekomunikačních služeb (pro ostatní), informační kanceláře (komerční), reklamní agentury, pronájem reklamních ploch, vedení kartoték v počítači (řízení souboru), předvádění zboží, přepisování, průzkum veřejného mínění, marketingové studie, informace (obchodní nebo podnikatelské), komerční informace a rady pro spotřebitele (spotřebitelská poradna), obchodní nebo podnikatelský průzkum, průzkum trhu, obchodní management a podnikové poradenství, služby a poradenství v obchodní činnosti, poradenství při vedení podniku, profesionální obchodní nebo podnikatelské poradenství, služby v oblasti grafické úpravy pro reklamní účely, výstřížková služba na zprávy, aktualizování reklamních materiálů, zpracování textů, organizování výstav (komerčních nebo reklamních), pořádání veletrhů pro obchodní a reklamní účely, vyhledávání dat v počítačových souborech pro třetí osoby, obchodní činnost (pomoc při řízení), obchodní a průmyslové podniky (pomoc při řízení), prezentace výrobků v komunikačních prostředcích pro maloobchodní účely, prognózy (hospodářské nebo ekonomické), vedení dražeb, obchodní reklama (pro třetí osoby), pronájem reklamní doby v komunikačních médiích, pronájem reklamních materiálů, vydávání reklamních nebo náborových, propagačních a inzertních textů, rozšiřování vzorků (zboží), rozšiřování reklamních nebo inzertních materiálů, psaní reklamních textů, reklama, reklama on-line v počítačové síti, inzerce poštou, sestavování statistik, přiklad informací do počítačových databází, systematizace informací do počítačových databází, příprava inzertních sloupků, obchodní administrativní, administrativní zpracování nákupních objednávek, služby v oblasti srovnávání cen, sestavování datových knih pro stavební inženýrství v rámci této třídy, posuzování efektivnosti provozu a racionalizace práce; (41) vzdělávací informace, informace o možnostech rekreace, informace o zábavě, služby v oblasti grafické úpravy (pro jiné než reklamní účely), poskytování on-line elektronických publikací bez možnosti stažení, elektronické publikování (DTP), vydávání elektronických knih a časopisů on-line, vydávání textů (s výjimkou reklamních nebo náborových), psaní textů (jiných než reklamních textů), zpravodajské služby; (42) počítačové systémové analýzy, obnova počítačových dat (regenerace), umělecký design, projektová činnost (studie technických projektů), inženýrské práce (expertízy), instalace počítačového a databázového softwaru, geologický výzkum, výzkum a vývoj nových výrobků, poradenské služby v oblasti počítačového hardwaru, konzultace v oblasti počítačového softwaru, poradenství v oblasti grafické úpravy počítačových databází, aktualizace softwaru počítačových databází, aktualizace počítačového softwaru, geologické expertízy, údržba počítačových programů, údržba počítačových databází, přenos dat nebo dokumentů z fyzických nosičů na elektronické nosiče, poskytování vyhledávačů pro Internet, převod (konverze) dat a počítačových programů (ne fyzický), tvorba počítačových systémů, pronájem webových serverů, pronájem počítačových programů, pronájem počítačových databází, umístování webových stránek, kopírování počítačových programů, tvorba počítačového softwaru, tvorba počítačových databází, tvorba elektronických datových knih pro stavební inženýrství, tvorba a správa webových stránek (pro třetí osoby), počítačové programování.

Třídy výrobků a služeb:  
9, 16, 35, 41, 42

(210) O-512537

(111) **344413**  
(220) 01.03.2014  
(151) 25.02.2015  
(540)

## ASPABIT

(592) Slovní  
(730) **Sika Technology AG**, Zugerstrasse 50, Baar, CH  
(511) (17) materiály těsnící, ucpávací a izolační; (19) stavební materiál nekovový, zejména stavební izolační materiály, asfaltové pásy a lepenky; (37) provádění oprav ve stavebnictví, údržbářské služby v oblasti stavebnictví, poradenská a konzultační činnost v oblasti stavebnictví, provádění izolací staveb.

Třídy výrobků a služeb:  
17, 19, 37

(210) O-511726

(111) **344414**  
(220) 01.03.2014  
(151) 25.02.2015  
(540)

## ASPAELAST

(592) Slovní  
(730) **Sika Technology AG**, Zugerstrasse 50, Baar, CH  
(511) (17) materiály těsnící, ucpávací a izolační; (19) stavební materiál nekovový, zejména stavební izolační materiály, asfaltové pásy a lepenky; (37) provádění oprav ve stavebnictví, údržbářské služby v oblasti stavebnictví, poradenská a konzultační činnost v oblasti stavebnictví, provádění izolací staveb.

Třídy výrobků a služeb:  
17, 19, 37

(210) O-511727

(111) **344709**  
(220) 30.07.2014  
(151) 11.03.2015  
(540)

## PSORICANN

(592) Slovní  
(730) **Syncare Plus, s.r.o.**, Vranovská 349/70, Brno sever, Husovice, 61400, CZ  
(740) Mgr. Jakub Šrámek, advokát, Hlinky 155/86, Brno, Staré Brno, 60300  
(511) (3) přípravky prací, bělicí, čistící, odmašťovací, mýdlo, výrobky kosmetické, voňavkářské včetně surovin a polotovárů pro výrobu těchto přípravků, éterické oleje, vodičky na vlasy, zubní pasty a prášky, barvy na vlasy, veškeré přípravky a prostředky spadající do této třídy určené pro použití v souvislosti s výrobou kosmetiky; (35) inzertní a reklamní činnost, poskytování pomoci při provozu obchodu, obstaravatelská činnost zejména v oblasti prodeje kosmetických výrobků všeho druhu, distribuce prospektů a vzorků vztahujících se k této činnosti; (40) poradenská činnost v oblasti výroby kosmetických výrobků všeho druhu; (42) výzkum, vývoj v oblasti výroby kosmetických výrobků všeho druhu.

Třídy výrobků a služeb:  
3, 35, 40, 42

(210) O-515405

(111) **345141**  
(220) 24.09.2014  
(151) 01.04.2015  
(540)

## ZEHR

(592) Slovní  
(730) **MESSTECHNIK ZEHR s.r.o.**, Botičská 36, Jesenice, Osnice, 25242, CZ  
(740) Rott, Růžička & Guttmann, Patentové, známkové a advokátní kanceláře, JUDr. Vladimír Rott, patentový zástupce, Vyskočilova 1566, Praha 4, Michle, 14000  
(511) (9) přístroje a nástroje vědecké, námořní, geodetické, fotografické, filmové, optické, přístroje pro vážení, měření, signalizaci, kontrolu (inspekci), záchranu a přístroje pro vyučování, přístroje a nástroje pro vedení, přepínání, přeměnu, akumulaci, regulaci nebo řízení elektrického proudu, přístroje pro záznam, převod, reprodukci zvuku nebo obrazu, magnetické nosiče zvukových záznamů, gramofonové desky, automatické distributory a mechanismy pro přístroje na mince, zapisovací pokladny, počítací stroje, přístroje pro zpracování informací a počítače, hasicí přístroje, kontrolní lihová měřidla; (37) montáž, opravy, revize a zkoušky elektrických zařízení; (42) vědecké a technologické služby a související výzkum a projektování, analytické výzkumné služby v průmyslu, navrhování a vývoj počítačového hardwaru a softwaru.

Třídy výrobků a služeb:  
9, 37, 42

(210) O-516626

(111) **345259**  
(220) 04.11.2014  
(151) 15.04.2015  
(540)



- (594) Kombinovaná  
(591) Barevná  
(730) **Glenmark Pharmaceuticals s.r.o.**, Hvězdova 1716/2b, Praha 4, Nusle, 14000, CZ  
(740) Glenmark Pharmaceuticals Distribution s.r.o., Hvězdova 1716/2b, Praha 4, Nusle, 14000  
(511) (3) přípravky pro bělení a jiné prací prostředky, přípravky pro čištění, leštění, odmašťování a broušení, mýdla, parfumerie, vonné oleje, kosmetika, vlasové vody (lotions), zubní pasty; (5) farmaceutické a veterinářské výrobky, hygienické výrobky pro léčebné účely, dietní potraviny a dietetické přípravky pro léčebné nebo veterinární účely, potraviny pro batolata, potravní doplňky pro lidskou potřebu a pro zvířata, náplasti, obvazový materiál, materiály pro plombování zubů a pro zubní otisky, dezinfekční přípravky, výrobky pro hubení škodlivých zvířat, fungicidy, herbicidy; (44) lékařské služby, veterinární služby, péče o hygienu a krásu osob a zvířat, zemědělské, zahradnické a lesnické služby.  
Třídy výrobků a služeb:  
3, 5, 44  
(210) O-517672

(111) **345581**  
(220) 03.11.2014  
(151) 29.04.2015  
(540)



- (594) Kombinovaná  
(591) Barevná  
(730) **Pohankový mlýn ŠMAJSTRLA s.r.o.**, Kopaná 806, Frenštát pod Radhoštěm, 74401, CZ  
(511) (20) bytový textil (polštáře), polštářky na sedačky, polštářky na židle, podložky na matrace, podložky na spaní; (28) hračky z textilu; (30) pohanková potravinářská mouka, moučné směsi, krupice, kroupy, chléb, moučné potravinářské kaše, sušené těstoviny, pohankové nudle, snídaně cereálie, obilné kroupky (pochutiny), lupínky (obilné), vločky (obilné), koření; (39) exkurze; (40) mlynářství; (41) předváděcí akce (pro účely výuky), školení, služby pro organizování výukových programů, vedení kurzů, seminářů, workshopů.  
Třídy výrobků a služeb:  
20, 28, 30, 39, 40, 41  
(210) O-517626

(111) **345605**  
(220) 03.12.2014  
(151) 29.04.2015  
(540)



- (594) Kombinovaná  
(591) Barevná  
(730) **Glenmark Pharmaceuticals s.r.o.**, Hvězdova 1716/2b, Praha 4, Nusle, 14000, CZ  
(740) Glenmark Pharmaceuticals Distribution s.r.o., Hvězdova 1716/2b, Praha 4, Nusle, 14000  
(511) (3) přípravky pro bělení a jiné prací prostředky, přípravky pro čištění, leštění, odmašťování a broušení, mýdla, parfumerie, vonné oleje, kosmetika, vlasové vody (lotions), zubní pasty; (5) farmaceutické a veterinářské výrobky, hygienické výrobky pro léčebné účely, dietní potraviny a dietetické přípravky pro léčebné nebo veterinární účely, potraviny pro batolata, potravní doplňky pro lidskou potřebu a pro zvířata, náplasti, obvazový materiál, materiály pro plombování zubů a pro zubní otisky, dezinfekční přípravky, výrobky pro hubení škodlivých zvířat, fungicidy, herbicidy; (44) lékařské služby, veterinární služby, péče o hygienu a krásu osob a zvířat, zemědělské, zahradnické a lesnické služby.  
Třídy výrobků a služeb:  
3, 5, 44  
(210) O-518363

(111) **345861**  
(220) 31.03.2014  
(151) 13.05.2015  
(540)



- (594) Kombinovaná  
(591) Barevná  
(730) **CLINICA BOHEMICA s.r.o.**, K Hmčičům 25, Praha 4, Šeberov, 14900, CZ  
(511) (5) léky, léčivé masti, léčivé rozpustné nápoje, farmaceutické výrobky s výjimkou lepících a léčebných náplastí, hygienické výrobky pro léčebné účely, s výjimkou kosmetických a léčebných výrobků v oblasti péče o pleť, dietní potraviny a dietetické přípravky pro léčebné nebo veterinární účely, potraviny pro batolata, novorozence, kojence, potravní doplňky pro lidskou potřebu; (35) propagační činnost, reklama, pomoc při řízení obchodní činnosti, obchodní administrativa, provoz a řízení podniku, služby reklamních agentur, distribuce prospektů přímo nebo poštou, distribuce vzorků, marketingové služby poskytované přes Internet a tištěná média, hlasové a telefonní marketingové služby, prodej lékárenských produktů a prodej léčivých přípravků přes Internet; (44) lékařské služby, zejména lékařská péče, péče o hygienu a krásu poskytovaná jednotlivci, lékařské analýzy týkající se léčení osob, rentgenová vyšetření a odběry krevních vzorků, imunologické, biochemické a mikrobiologické vyšetření, služby týkající se umělého oplodnění, laboratorní metody spojené s asistovanou reprodukci u lidí a zvířat, lékařské poradenství, provozování lékáren.  
Třídy výrobků a služeb:  
5, 35, 44  
(210) O-512484

(111) **346041**  
(220) 03.09.2014  
(151) 20.05.2015  
(540)



(594) Kombinovaná  
(730) "Občanské sdružení pro Říčany, z.s.", Škroupova 891/19, Říčany, 25101, CZ  
(740) SCC Legal s.r.o., Hyberská 1009/24, Praha 1, Nové Město, 11000  
(511) (35) reklamní a propagační činnost; (41) organizování politických akcí a konferencí, pořádání besed a odborných přednášek (školení), nakladatelství a vydavatelství, pořádání společenských, sportovních, kulturních a jiných akcí.  
Třídy výrobků a služeb:  
35, 41  
(210) O-516158

(111) **346233**  
(220) 19.09.2014  
(151) 29.05.2015  
(540)



(594) Kombinovaná  
(730) **SPORTCENTRUM DELFÍN s.r.o.**, B. Němcové 585/54, České Budějovice, České Budějovice 7, 37001, CZ  
(740) SHUBIK & PARTNERS, Mgr. Markéta Shubik, Bělohorská 260/39, Praha 6, Břevnov, 16900  
(511) (28) sportovní potřeby - sportovní výstroj a výzbroj všeho druhu spadající do této třídy, sportovní a tělocvičné vybavení spadající do této třídy pro sportoviště, pro posilovny (fitness centra), pro centra pro aerobic a tanec, pro spinning centra, pro plavecká zařízení, pro sportovní centra a tělovýchovná zařízení, sportovní ochranné pomůcky spadající do této třídy; (41) školicí a vzdělávací činnosti v oblasti sportu, trenérská (instruktorská) činnost v oblasti sportu, konzultace a poskytování informací v oblasti sportu, pořádání a organizování sportovních akcí a závodů, provoz sportovních a tělovýchovných zařízení všeho druhu, zprostředkování v oblasti sportu, provoz relaxačních (regeneračních) center, provoz sportovních klubů, půjčování a pronájem sportovních potřeb v rámci této třídy, výchovná a zábavní činnost v oblasti sportu, výchova a vzdělání v oblasti zdravého životního stylu, pořádání a organizování vzdělávacích, kulturních a společenských akcí v oblasti sportu, provozování sportovišť, provozování fitness center a sportovních wellness center v rámci této třídy; (43) hostinská činnost, restaurace, bary, kavárny, poskytování občerstvení a stravování; (44) provozování zařízení sloužících k regeneraci a rekondici spadajících do této třídy, provozování solária, provozování sauny, masérské služby, rekondiční a regenerační služby spadající do této třídy, služby v oblasti péče o vzhled osob.  
Třídy výrobků a služeb:  
28, 41, 43, 44  
(210) O-516534

(111) **346438**  
(220) 19.03.2014  
(151) 03.06.2015  
(540)



(594) Kombinovaná  
(591) Barevná  
(730) **ALIMPEX FOOD a.s.**, Českobrodská 1174, Praha 9, Kyje, 19800, CZ  
(740) FISCHER IP s.r.o., Na hrobci 294/5, Praha 2, Nové Město, 12800  
(511) (16) papír voskovaný, výrobky z papíru a kartónu, zejména krabice pro ukládání předmětů, papírové a umělohmotné karty, kartotéční lístky, papírové a plastové obaly, fotografie, obtisky, tiskoviny, zejména časopisy, brožury a reklamní letáky, papírové známky; (29) mléko, smetana, mléčné výrobky a nápoje spadající do třídy 29, jogurty neobsahující čokoládu a/nebo kakao a/nebo čokoládovou a/nebo kakaovou příchut', máslo, sýry, pomazánky a dezerty spadající do třídy 29, maso, masné výrobky, paštiky, uzeniny, zvěřina, ryby, výrobky z ryb, potraviny z masa, ryb, drůbeže a zvěřiny, tukové pomazánky, kaviár, vejce, žampióny konzervované, ovocné saláty, kompoty a džemy, mražené ovoce, polévky, zeleninové saláty, konzervované, sušené nebo vařené potraviny z masa, ryb, drůbeže, zvěřiny nebo mléka, konzervy masové, rybí a zeleninové.  
Třídy výrobků a služeb:  
16, 29  
(210) O-512215

(111) **346492**  
(220) 05.09.2014  
(151) 10.06.2015  
(540)

## NOVÁ RŮŽE

(592) Slovní  
(730) **REDMAG, s.r.o.**, Lucemburská 1024/1, Praha 3 - Vinohrady, 13000, CZ  
(740) Mgr. Tomáš Krejčí, advokát, Pařížská 21, Praha 1 - Josefov, 11000  
(511) (9) obrazové a zvukové strojově čitelné nosiče; (16) tiskárenské výrobky, fotografie, reklamní výrobky na papírových nosičích; (25) osobní prádlo, obuv, pokrývky hlavy; (41) umělecká činnost, kulturní tvorba včetně veřejných vystoupení, zprostředkovatelská činnost v oblasti kultury, nakladatelská a vydavatelská činnost.  
Třídy výrobků a služeb:  
9, 16, 25, 41  
(210) O-516222

(111) **346559**  
(220) 23.12.2014  
(151) 10.06.2015  
(540)



(594) Kombinovaná  
(730) **Jelínková Mlada**, Buzulucká 570/8, Praha 6, Dejvice, 16000, CZ  
(740) Rott, Růžička & Guttman a spol., Výskočilova 1566, Praha 4, Michle, 14000  
(511) (30) cukrovinky, cannabis cukrovinky, cannabis čaje; (31) cannabis semínka; (32) nealkoholické nápoje, piva; (33) alkoholické nápoje (s výjimkou piv); (34) tabák surový a zpracovaný, tabákové výrobky všeho druhu, cigarety, suché a vlhké doutníky, dýmky, elektrické cigarety, veškeré

headshop výrobky, zejména bongy, dýmčičky, šlukovky, vodní dýmky, drtičky, veškeré tabákové příslušenství a potřeby pro kuřáky, zapalovače, zápalky; (35) veškerá obchodní činnost s výrobky ve třídách 30, 31, 32, 33 a 34, propagační činnost, reklama.

Třídy výrobků a služeb:  
30, 31, 32, 33, 34, 35

(210) O-518820

(111) **346632**  
(220) 22.08.2014  
(151) 17.06.2015  
(540)

VINAŘSTVÍ  
POPICE

(594) Kombinovaná  
(730) **Gotberg, a.s.**, U Sadu 394, Popice, 69127, CZ  
(740) JUDr. Kateřina Pavlíková, Příkop 843/4, Brno, 60200  
(511) (32) piva, minerální vody, šumivé nápoje a jiné nápoje nealkoholické, nealkoholické nápoje a šťávy ovocné, sirupy a jiné přípravky ke zhotovování nápojů; (33) alkoholické nápoje (s výjimkou pív), víno, sekty; (40) zpracování vína; (43) služby zajišťující stravování a nápoje, dočasné ubytování; (44) vinařství (pěstování a šlechtění vinné révy).

Třídy výrobků a služeb:  
32, 33, 40, 43, 44

(210) O-515896

(111) **346737**  
(220) 18.06.2014  
(151) 24.06.2015  
(540)

REKLAMIX  
DIGITÁLNÍ TISKOVÉ STUDIO

(594) Slovní grafická  
(730) **REKLAMIX s.r.o.**, Hrubínova 190, Netvořice, 25744, CZ  
(511) (16) reklamní a propagační tiskoviny a papír, propagační dokumentace, tištěný propagační materiál a tiskárenské výrobky (letáky, tiskopisy, prospekty), propagační publikace, propagační dokumentace, tištěné reklamní materiály, tištěné materiály vícebarevné, tiskařské typy, štočky, grafické reprodukce, tiskoviny, kalendáře, katalogy, knihy, knížky brožované, pohlednice, příručky, publikace; (35) reklamní agentura, propagační a reklamní služby, bannerová reklama, maloobchodní a velkoobchodní prodej s výrobky uvedenými ve třídě 16, zprostředkovatelské služby v oblasti nákupu a prodeje výrobků uvedených ve třídě 16, reklamní, inzertní a propagační činnost, administrativa, obchodní činnost s výrobky uvedenými ve třídě 16, průzkumy obchodní, konzultační činnost v oblasti obchodu, reprografie, rozšiřování a distribuce reklamních a propagačních produktů, vydávání reklamních, propagačních a inzertních textů, zpracování textů propagačních, reklamních a inzertních; (40) polygrafické služby, tiskařské služby, poradenská činnost v oblasti tiskárenství; (42) grafické práce, včetně grafického designu, tvorba software, průzkum technický, poradenská činnost v oblasti grafických prací, včetně grafického designu.

Třídy výrobků a služeb:  
16, 35, 40, 42

(210) O-514354

(111) **346812**  
(220) 28.11.2014  
(151) 24.06.2015  
(540)



(594) Kombinovaná  
(591) Barevná  
(730) **JUSTRA TREZORY, s.r.o.**, Vilsnická 45, Děčín, Děčín XII-Vilsnice, 40502, CZ  
(740) Mgr. Klára Labalestra, advokátka, Na Poříčí 12, Praha 1, 11000  
(511) (6) bezpečnostní trezory, kovové bezpečnostní archivační skříně, kovové bezpečnostní skříně na zbraně, bezpečnostní cashboxy, kovové bezpečnostní schránky, bezpečnostní pokladny, kovové pokladničky, sejfy, kovové zámky, zámky visací, kovové zářezky, zástrčky kovové, neelektrické zavírače dveří, kovové dvevní závory, kovové bezpečnostní řetězy, kovová lana, kovové objímky, pancéřové plechy, pancéřové desky, ocelové konstrukce, drobné kovové železářské zboží; (37) výroba, montáž a servis zařízení a výrobků specifikovaných ve třídě 6, jejich záruční a pozáruční opravy, provádění generálních oprav, informace o montáži, servisu a opravách zařízení a výrobků specifikovaných ve třídě 6; (40) informace o výrobě výrobků specifikovaných ve třídě 6.

Třídy výrobků a služeb:  
6, 37, 40

(210) O-518260

(111) **347033**  
(220) 09.02.2015  
(151) 01.07.2015  
(540)

keraservis

(594) Kombinovaná  
(730) **Keraservis Group a.s.**, Kaštanová 515/125a, Brno, Brněnské Ivanovice, 62000, CZ  
(740) Ing. Jarmila Javoříková, Slunečná 4566, Zlín, 76005  
(511) (11) sanitární vybavení všeho druhu spadající do této třídy vany, vřítky, sprchové kouty, sauny, toalety, bidety, sanitární armatury, koupelnové baterie, přístroje a zařízení pro topení a ohřev, bojler, plynové kotle, hořáky, tepelná čerpadla, termostatické ventily, šetřiče paliva (energie), přístroje a zařízení pro ventilaci a klimatizaci, přístroje a zařízení pro čištění a úpravu vody a vzduchu, vodní filtry pro tuto třídu, přístroje pro distribuci vody, vzduchu, plynu nebo jiných látek, přístroje pro osvětlení, světelné zdroje, přístroje pro sušení, chlazení, mrazení a vaření, součásti a náhradní díly uvedených přístrojů a zařízení; (19) základní stavební materiály nekovové všeho druhu v rámci této třídy - cement, beton, písek, štěrk, písek, zdivo - tvárnice a cihly všeho druhu, střešní krytiny nekovové, stavební keramika, keramické obklady a dlažba, sádrokartón, sádra, kámen, žula, imitace kamene, nekovové stavební konstrukce a profily všeho druhu, nekovové potrubí, potrubní a okapové systémy, nekovové armatury, nekovové bazény a nádrže, nekovové stavební prvky - dřevěná a plastová okna a dveře, okenní a dvevní profily, rámy, zárubně, ploty, brány, schody, podlahy, stropy, prahy, tvarové bednění, desky, příčky, zábradlí, ploty, rošty, markýzy, žaluzie, lišty, vše v rámci této třídy, stavební dřevo, dřevo polozpracované, řezivo, pilařské výrobky, lamino, pracovní desky, dýhy,

výrobky z dřeva, obložení podlah a stěn ze dřeva, keramiky, plastu, laminátu, sklolaminátu, parkety dřevěné či z imitace dřeva, stavební plasty, stavební laminát a sklolaminát, stavební sklo, sklo tabulové do oken a dveří, sklo izolační a bezpečnostní; (20) nábytek všeho druhu, kancelářský nábytek, bytový nábytek, sedací nábytek, dětský nábytek, kuchyňský nábytek, nábytek do koupelny, kovový nábytek, campingový nábytek, ratanový nábytek, postele a matrace, postelové rošty, zrcadla a rámy, stolní desky, nábytkové a dekorativní doplňky v rámci této třídy, bedny, boxy, palety a přepravky jako nábytek (nekovové); (35) maloobchodní, velkoobchodní a elektronický prodej nábytku, stavebních materiálů, stavební chemie, sanitární techniky a potřeb pro domácnost, reklama a marketing, poskytování obchodních a prodejních informací, obchodní poradenství, předvádění zboží, obchodní zastoupení jiných podnikatelských subjektů - zejména výrobců, organizování a pořádání obchodních a reklamních akcí, administrativní práce, zpracování dat; (37) poradenství a poskytování informací v oblasti výstavby, poradenství a poskytování informací v oblasti bydlení, stavební činnosti - provádění staveb včetně jejich změn, udržovací práce na nich a jejich odstraňování, rekonstrukce budov, servisně-montážní činnosti, montáž, demontáž a opravy nábytku a stavebních dílů, servisní a instalátérské práce - voda, elektro a plyn, opravárenské služby, zakládání staveb, dokončovací stavební práce, podlahářství, pokrývačství, malířské a lakýrnické práce, izolatérství, izolace budov a zateplování, sanace budov, truhlářské a zámečnické opravy; (42) poradenství a poskytování informací v oblasti designu, projektové a inženýrské činnosti, počítačové projektování, architektonické činnosti, navrhování interiérů i exteriérů, počítačová grafika (služby), počítačové modelování, 3D návrhy a studie, měřicí, zkušební a kontrolní činnosti, geodetické činnosti, průmyslový design, nábytkový a stavební design, počítačové programování, pronájem počítačů a počítačových programů (software), výzkum a vývoj software, poradenství v oblasti počítačů a informačních technologií, tvorba a správa webových stránek, webhosting.

Třídy výrobků a služeb:

11, 19, 20, 35, 37, 42

(210) O-519904

(111) **347289**  
(220) 05.11.2014  
(151) 15.07.2015  
(540)



(594) Kombinovaná  
(591) Barevná  
(730) **Glenmark Pharmaceuticals s.r.o.**, Hvězdova 1716/2b, Praha 4, Nusle, 14000, CZ  
(740) Glenmark Pharmaceuticals Distribution s.r.o., Hvězdova 1716/2b, Praha 4, Nusle, 14000  
(511) (3) přípravky pro bělení a jiné prací prostředky, přípravky pro čištění, leštění, odmašťování a broušení, mýdla, parfumerie, vonné oleje, kosmetika, vlasové vody (lotions), zubní pasty; (5) farmaceutické a veterinářské výrobky, hygienické výrobky pro léčebné účely, dietní potraviny a dietetické přípravky pro léčebné nebo veterinární účely, potraviny pro batolata, potravní doplňky pro lidskou potřebu a pro zvířata, náplasti, obvazový materiál, materiály pro plombování zubů a pro zubní otisky, dezinfekční přípravky, výrobky pro hubení škodlivých zvířat, fungicidy, herbicidy; (44) lékařské služby, veterinární služby, péče o hygienu a krásu osob a zvířat, zemědělské, zahradnické a lesnické služby.

Třídy výrobků a služeb:

3, 5, 44

(210) O-517693

(111) **348085**  
(220) 14.01.2015  
(151) 26.08.2015  
(540)



(594) Kombinovaná  
(591) Barevná  
(730) **Úvaly Development, s.r.o.**, Politických vězňů 912/10, Praha 1, Nové Město, 11000, CZ  
(511) (35) propagační činnost, reklama, pomoc při řízení obchodní činnosti, obchodní administrativa, kancelářské práce; (36) služby finanční, služby nemovitostní; (37) stavebnictví - služby týkající se stavby budov, služby připojené k službám ve stavebnictví (stavební informace), opravy staveb, opravy budov, opravy rozvodných sítí (vodovodní, elektrické, odpadní sítě), instalační služby v oblasti stavebnictví (instalace vodovodních, elektrických, odpadních sítí), instalační služby v rámci rekonstrukcí staveb a budov.

Třídy výrobků a služeb:

35, 36, 37

(210) O-519156

(111) **348355**  
(220) 07.03.2014  
(151) 09.09.2015  
(540)



(594) Kombinovaná  
(591) Barevná  
(730) **Tommi CZ s.r.o.**, Za Nádražím 2569, Písek, Budějovické Předměstí, 39701, CZ  
(740) artpatent, advokátní kancelář s.r.o., Dukelských hrdinů 976/12, Praha 7, Holešovice, 17000  
(511) (3) kosmetika pro zvířata; (28) hračky; (31) krmiva pro zvířata.

Třídy výrobků a služeb:

3, 28, 31

(210) O-511935

(111) **348995**  
(220) 31.10.2014  
(151) 14.10.2015  
(540)



(594) Kombinovaná  
(591) Barevná  
(730) **Glenmark Pharmaceuticals s.r.o.**, Hvězdova 1716/2b, Praha 4, Nusle, 14000, CZ  
(740) Glenmark Pharmaceuticals Distribution s.r.o., Hvězdova 1716/2b, Praha 4, Nusle, 14000  
(511) (3) přípravky pro bělení a jiné prací prostředky, přípravky pro čištění, leštění, odmašťování a broušení, mýdla, parfumerie, vonné oleje, kosmetika, vlasové vody (lotions), zubní pasty; (5) farmaceutické a veterinářské výrobky, hygienické výrobky pro léčebné účely, dietní potraviny a dietetické přípravky pro léčebné nebo veterinární účely, potraviny pro batolata, potravní doplňky pro lidskou potřebu a pro zvířata, náplasti, obvazový materiál, materiály pro plombování zubů a pro zubní otisky, dezinfekční přípravky, výrobky pro hubení škodlivých zvířat, fungicidy, herbicidy; (44) lékařské služby, veterinární služby, péče o hygienu a krásu osob a zvířat, zemědělské, zahradnické a lesnické služby.  
Třídy výrobků a služeb:  
3, 5, 44  
(210) O-517603

(111) **349259**  
(220) 08.12.2014  
(151) 29.10.2015  
(540)



(594) Kombinovaná  
(591) Barevná  
(730) **Business Media One, s.r.o.**, Nádražní 762/32, Praha 5, Smíchov, 15000, CZ  
(511) (16) papír, lepenka, tiskárenské výrobky a polygrafické výrobky všeho druhu, a to časopisy, knihy, brožury, plakáty, fotografie, programy, vstupenky, letáky, katalogy, studijní a konferenční materiály, sborníky a sylaby, periodické a neperiodické tiskoviny, ročenky a jiné tištěné publikace, potřeby pro knižní vazby, fotografie, papírenské zboží, lepidla pro papírenství nebo domácnost, materiál pro umělce, štetce; (35) propagační činnost, reklama, pomoc při řízení obchodní činnosti, obchodní administrativní, kancelářské práce, elektronická inzerce, on-line inzerce, marketing, poradenské a zprostředkovatelské služby související s reklamním tiskem, propagací, reklamou, inzercí a marketingem, distribuce reklamních tiskovin a reklamních nosičů informací; (41) výchova, vzdělávání, zábava, sportovní a kulturní aktivity, nakladatelská činnost a vydávání časopisů, on-line vydavatelské služby, vydávání tiskovin prostřednictvím počítačových sítí, tvorba a výroba televizních pořadů, televizní zpravodajství, televizní a filmová produkce, nahrávání nosičů zvukových a/nebo obrazových, tvorba, výroba audiovizuálních děl, půjčování nahraných a nenahraných nosičů, zvukových a/nebo obrazových záznamů.  
Třídy výrobků a služeb:  
16, 35, 41  
(210) O-518467

(111) **351610**  
(220) 28.02.2014  
(151) 02.03.2016  
(540)



(594) Slovní grafická  
(591) Barevná  
(730) **ANDREA SHOP, s.r.o.**, Galantská cesta 5855/22, Dunajská Streda, SK  
(511) (7) elektrické čisticí stroje a přístroje, elektrické kuchyňské stroje - v rámci této třídy, elektrické míchače pro použití domácnosti, mlýnky pro domácnost s výjimkou ručních, elektrické šlehače pro domácnost, kávové mlýnky s výjimkou ručních, elektrické kuchyňské roboty, pračky, pračky na praní, barvení a bělení, vysavače, hadice do vysavačů, sáčky do vysavačů, příslušenství k vysavačům na rozptýlení parfémů a dezinfekčních přípravků, elektrické drtiče pro domácnost, mandly, žehlící stroje, přenosné mandly, elektromechanické přístroje pro domácnost, elektrické odšťavňovače ovoce a zeleniny, centrální vysavače, děrovače do dírkovacích strojů, sekačky na trávníky (stroje), sekačky, nože (elektrické -), nůžky (elektrické -), obuv (leštičky na -) elektrické, odsavače prachu a podobných nečistot, odstraňování vodního kamene (stroje na -), odstředivky na smetanu, otvírače na konzervy (elektrické -), pily (stroje), pivo (zařízení na točení -) pod tlakem, pивní pumpy, plničky lahví, pračky uváděné do chodu vhozením mince, prodejní automaty, přehříváky, myčky lahví, myčky nádobí, vložky do filtračních zařízení, žehlicí stroje, žedmačky, čerpadla jako části strojů, motorů a hnacích strojů, čerpadla do topných zařízení, čerpadla na stlačený vzduch, čerpadla, pumpy (stroje), pumpy (části strojů a motorů), ejektory (proudová čerpadla), membrány čerpadel, odstředivá čerpadla, provzdušňovací čerpadla do akvárií, filtry (části strojů nebo motorů), filtry na čištění a chlazení vzduchu (do motorů), hlavy válců do motorů, hnací motory s výjimkou motorů pro pozemní vozidla, hydraulické motory, klouby, spojky, spojení, styky (části motorů) - v rámci této třídy, elektrické motory s výjimkou motorů pro pozemní vozidla, řemeny do motorů a hnacích strojů, ventilátory motorů a hnacích strojů, ventily (části strojů, motorů a hnacích strojů), dmychadla, výtláčné ventilátory, ploché zpětné ventily, záklopy (části strojů), redukční ventily (části strojů), výtláčné ventily (části strojů), kompresory, vývěvy (stroje), motory a hnací stroje (kromě hnacích strojů pro pozemní vozidla), spojovací články strojů, převodovky a převodové komponenty (kromě komponentů pro pozemní vozidla), řídicí mechanismy strojů, startéry do motorů hnacích strojů, ovládací mechanismy k průmyslovým armaturám spadající do této třídy, pohony průmyslových armatur, výměníky tepla jako části strojů, filtry jako části strojů, mechanické variátory (části strojů), čisticí stroje (vysokotlaké -); (8) ruční nástroje a ruční nářadí, nožičské výrobky a přístroje, sečné zbraně, břitvy, žiletky, nůžky na stříhání vousů a brady, holicí stroje elektrické i neelektrické, depilační stroje elektrické i neelektrické, čepele, nože (zbraně), česák (ruční nástroje), hrábě na golf, holicí čepele, holicí potřeby, pouzdra na holicí potřeby, obaly na holicí strojky, břitvy, pouzdra na holicí strojky, hroty, špiče, ostří (části ručních nástrojů a nářadí), kleštičky na cukr, kleštičky, kleštičky na oční řasy, otvíráky na konzervy s výjimkou elektrických, kráječ vajec (neelektrický), kráječ na pizzu (neelektrický), kráječ na zeleninu, kráječ sýrů (neelektrický), kulmy (na kadeření vlasů), kulmy na vlasy, leštič a glazovací nástroje - v rámci této třídy, leštičky na nehty (elektrické nebo neelektrické), česače na ovoce (ruční nářadí), obouruční nože, pinzety, pilníky na nehty (elektrické -), stříbrný přístroj (nože, vidličky a lžice), želízka pro kadeření vlasů, žehlíčky (neelektrické nástroje), žehlíčky, elektrické žehlíčky; (9) přístroje a nástroje vědecké, námořní, geodetické, fotografické, kinematografické, optické, signalizační, přístroje pro kontrolu (inspekci), záchrana, přístroje vzdělávací a přístroje a nástroje na měření a vážení, kontrolní a regulační přístroje, elektrické přístroje a nástroje pro vedení, distribuci, transformaci, akumulaci, regulaci nebo řízení elektrického proudu, přístroje pro záznam, převod a reprodukci zvuku nebo obrazu, fotografické přístroje a zařízení, fotoaparáty, kamery, kamery (kinematografické -), magnetické a optické nosiče dat, magnetické karty, magnetické pásky, gramofonové desky, kompaktní disky, optické disky, registrační pokladny, počítačové stroje, zařízení ke zpracování dat a počítače, hasicí přístroje, elektricky vyhřívané oděvy - v rámci této třídy, počítačové programy a software všech druhů na

jakémkoliv typu nosičů, počítače, tablety, smartphony, iPhony, notebooky, periferní zařízení k počítačům, modemy, počítačové paměti, počítačový software, počítačové programy (nahrané), počítačové hry, zařízení na zpracování dat, spotřební elektronika patřící do třídy 9, autorádia, baterie, baterie do svítel, elektrické baterie, dalekohledy, dálkové ovladače, elektronické diáře, CD a DVD přehrávače, CD a DVD, mp3, mp4, iPady, iPody, elektrické dveřní zvonky, mikrofony, sluchátka, reproduktory, rádia, televizní zařízení, zesilovače, telefonní přístroje včetně mobilních, částí telefonních přístrojů - mikrofony, sluchátka, záznamníky, faxy, elektrické a koaxiální kabely, kabely s optickými vlákny, navigační přístroje, antény, cívky (fotografie), přístroje zaznamenávající čas, clony proti oslnění, bzučáky, čítače čárového kódu, čipy (mikroprocesorové destičky), čipy DNA, čtecí zařízení (informatika), číslíkové souřadnicové zapisovače, přístroje na čištění gramofonových desek, články (elektrické -), detektory, dálkoměry, diagnostické přístroje s výjimkou lékařských, dálkové ovladače, diaproyektory, diáře (elektronické -), digitální fotorámečky, disková jednotka (do počítačů), elektrické dveřní zvonky, elektroluminiscenční diody (LED diody), elektronické informační tabule, elektronické pera (vizuální zobrazovací zařízení), elektronické publikace (stažené z telekomunikační sítě), elektronický přístroj na označování výrobků (etikety), elektronický kapesní slovník - překladový, filtry (fotografické -), filtry UV paprsků pro účely fotografické, fotoelektrické buňky, foto kopírovací stroje (fotografické, elektrostatické nebo termické), gramofonové desky, hudební hrací automaty uváděné do chodu vhozením mince, hologramy, identifikační karty (magnetické -), identifikační magnetické náramky, karty paměťové a mikroprocesorové (v počítačích), karty (magnetické kódované -), kompas, konektory (elektrotechnický materiál), krokoměry, laterna magika, magnetická média, magnetofony, megafony, měřicí přístroje, měniče disků (do počítačů), měřicí zařízení (elektrické -), nabíječky baterií, monitory (počítačový hardware), myš (podložky pod -), myši (informatika), nabíjecí agregáty elektrických baterií, náplně (cartridge) pro videohry, navigační přístroje vozidel (palubní počítače), družicové navigační přístroje, nosiče dat (magnetické -), obaly na notebooky, objektivy (astrofotografické -), objektivy (optika), objímky (elektrické -), chrániče přepětí (elektrotechnika), brýle, skřípce, brýle, skřípce (pouzdra na -), operační programy (nahrané -), optické čítače, optické disky, optické nosiče dat, pneumatiky (automatické zařízení signalizující nízký tlak v -), počítačové desky, počítačové klávesnice, počítačové paměti, počítačový software, počítač- zápisník (notebook), poplašná zařízení, promítací přístroje, přehrávač kompaktních disků, přenosné multimediální přehrávače, přenosné telefony, přenosné počítače, přenosné přehrávače, publikace (elektronické -) (stažené z telekomunikační sítě), radiotelefonní zařízení, registrační pokladny, řídicí panely (elektrina), rozvodné pulty (elektrina), ozerační skříně, spínací skříně (elektrina), ruční krátkovlnná vysílačka, signalizační panely (světelné nebo mechanické -), skřínky, krabice na reproduktory, trojnožky nebo stativy pro fotoaparáty, telefonní záznamník, USB klíče, videokamery, videorekordéry, videotelefony, zařízení globálního polohového systému (GPS), zástrčky, zásuvky (elektrické kontakty), baterie (elektrické -) do automobilů; (11) zařízení na klimatizaci, osvětlení, topení, parní kotle, zařízení pro vaření, chlazení a sušení, ventilaci, rozvod vody a sanitární zařízení, klimatizační zařízení a příslušenství, elektrické a neelektrické zařízení k vyhřívání postelí, termofory a ohřívací rošty - v rámci této třídy, elektrické ohřívací podušky a příkrývky s výjimkou podušek a příkrývek pro lékařské účely, elektrické konvice, elektrické přístroje k ohřívání tekutin, elektrické kávovary, ponorné ohříváče, elektrické spotřebiče na vaření, elektrické přístroje k vyhřívání a větrání místností, domácí spotřebiče spadající do třídy 11, chladničky, mrazničky, chladicí a mrazicí vitríny, nápojové chladničky, elektrické kuchyňské přístroje a zařízení na pečení a vaření, elektrické fritézy, elektrické grily, elektrické opékače topinek, vařiče, horkovzdušné trouby, elektrické sušičky ovoce a zeleniny, elektrické sporáky, trouby, kuchyňské odsavače par a oleje, elektrické tlakové hrnce, vysoušeč vlasů, sušičky jako přístroje, osvětlovací přístroje a zařízení, elektrické lampy, lampy na svícení, žárovky, zářivky, bojler, ohříváče vody, chladicí spotřebiče a zařízení, kamma, krby, pece, sporáky, elektrické radiátory, saunová zařízení, solária jako přístroje, elektrické ventilátory (stolní), mrazicí boxy na výrobu ledu; (12) kola vozidel, pneumatiky, pneumatiky (automobilové -), pneumatiky (protiskluzové zařízení na -) automobilů, pneumatiky na rezervní kola, balóny (vzdušné -), balóny (fidelitné -), autopotahy, sedadla vozidel, bezpečnostní sedačky pro děti do automobilů, zavazadlové nosiče pro vozidla, jízdní kola, dětské kočárky, dálkově ovládaná vozidla (ne hračky), duše na kola automobilů, dvukolové vozíky, golfové vozíky, hroty na pneumatiky; (16) plakáty všech druhů a rozměrů, billboardy, megabordy z papíru nebo lepenky, reklamní tabule z papíru, kartonu nebo lepenky, knihy, knižní záložky, brožury, časopisy, periodika, tiskopisy, tiskoviny, ročenky, katalogy, kalendáře a diáře, sešity,

příručky, prospekty, noviny, oběžníky, tištěné publikace, papírové vlajky, papírové praporky, poutače z papíru nebo lepenky, razítka, pečete, pečetní vosky, psací potřeby, papírenské zboží, obálky (papírenské zboží), obaly (papírenské zboží), nálepky, netextilní etikety, kancelářské potřeby s výjimkou nábytku, především kancelářské potřeby použity jako reklamní předměty, pera (kancelářské potřeby), poštovní známky, adresní štítky do adresovacích strojů, kancelářský papír, dopisní papír, kopírovací papír, pergamenový, papírové pásky, balicí papír, alba, atlasy, mapy, pohlednice, portréty, obrazy, fotografie, grafické reprodukce, rytiny, plastové fólie na balení, formuláře, formuláře na smlouvy a podání, paragony, předměty z lepenky, lepicí štítky spadající do této třídy, lepidla a lepicí pásky pro kancelářské účely a použití v domácnosti, spisové obaly, stolní prostírání z papíru, papírové ubrusy, papírové utěrky, papírové nebo plastové pytle na balení, pytle a sáčky z papíru nebo plastických materiálů na balení, vzory pro výrobu oděvů; (20) bambus, divan, dřevěné nebo plastové skřínky, dvířka na nábytek, kancelářský nábytek, komody, zásuvkové kontejnery, prádelníky, křesla, lavičky (nábytek), lůžkoviny kromě ložního prádla, nábytek, paravány, zástěny (nábytek), psací stoly, pohovky, police, stojany, ratan, registrační skříně, kartotéční skříně, reklamní nafukovací předměty, servírovací stolky, skřínky na hračky, židle, stolky pod počítače, tabule (zobrazovací -) - v rámci této třídy; (28) hry, hračky, tělocvičné a sportovní potřeby, které nejsou zahrnuty v jiných třídách, ozdoby na vánoční stromek, hrací videoautomaty, arkádové hrací videoautomaty, společenské hry, stavebnice, stolní hry, kapesní hry s LCD displejem; (35) maloobchodní činnost supermarketů a hypermarketů, maloobchodní a velkoobchodní činnost se zbožím v třídě 7, jako jsou elektrické čisticí stroje a přístroje, elektrické kuchyňské stroje, elektrické míchače pro použití v domácnosti, mlýnky pro domácnost s výjimkou ručních, elektrické šlehače pro domácnost, kávové mlýnky s výjimkou ručních, elektrické kuchyňské roboty, pračky na praní, barvení a bělení, vysavače, hadice do vysavačů, sáčky do vysavačů, příslušenství k vysavačům na rozptýlení parfémů a dezinfekčních přípravků, elektrické drtiče pro domácnost, mandly, žehlicí stroje, přenosné mandly, elektromechanické stroje pro domácnost, odšťavňovače ovoce a zeleniny, maloobchodní a velkoobchodní činnost se zbožím v třídě 9, jako jsou přístroje a nástroje vědecké, námořní, geodetické, fotografické, kinematografické, optické, signalizační, kontrolu (inspekci), záchranu, přístroje vzdělávací a přístroje a nástroje pro měření, vážení, přístroje a nástroje pro vedení, distribuci, přeměnu, akumulaci, regulaci nebo řízení elektrického proudu, přístroje pro záznam, převod a reprodukci zvuku nebo obrazu, fotografické přístroje a zařízení, fotoaparáty, kamery, magnetické a optické nosiče údajů, magnetické karty, magnetické pásky, gramofonové desky, kompaktní disky, optické disky, registrační pokladny, počítačové stroje, přístroje pro zpracování informací a počítače, hasicí přístroje, elektrické žehličky, elektricky vyhříváné oděvy, počítačové programy a software všech druhů na jakémkoliv typu nosičů, notebooky, periferní zařízení k počítačům, modemy, počítačové paměti, počítačový software, počítačové programy (nahrané), počítačové hry, spotřební elektronika patřící do třídy 9, autorádia, baterie, baterie do svítel, elektrické baterie, dalekohledy, dálkové ovladače, elektronické diáře, CD a DVD přehrávače, CD a DVD, elektrické dveřní zvonky, mikrofony, sluchátka, reproduktory, rádia, televizní zařízení, zesilovače, telefonní přístroje včetně mobilních, částí telefonních přístrojů - mikrofony, sluchátka, záznamníky, faxy, elektrické a koaxiální kabely, kabely s optickými vlákny, navigační přístroje, maloobchodní a velkoobchodní činnost se zbožím v třídě 11, jako jsou zařízení pro osvětlení, topení, výrobu páry, pro vaření, chlazení a sušení, ventilaci, rozvod vody a sanitární zařízení, klimatizační zařízení a příslušenství, elektrické a neelektrické zařízení k vyhřívání postelí, termofory a ohřívací rošty, elektrické ohřívací podušky a příkrývky s výjimkou podušek a příkrývek pro lékařské účely, elektrické konvice, elektrické přístroje k ohřívání tekutin, elektrické kávovary, ponorné ohříváče, elektrické spotřebiče na vaření, elektrické přístroje na vyhřívání a větrání místností, domácí spotřebiče spadající do třídy 11, chladničky, mrazničky, chladicí a mrazicí vitríny, nápojové chladničky, elektrické kuchyňské přístroje a zařízení na pečení a vaření, elektrické fritézy, elektrické grily, elektrické opékače topinek, vařiče, horkovzdušné trouby, elektrické sušičky ovoce a zeleniny, elektrické sporáky, trouby, kuchyňské odsavače par a oleje, elektrické tlakové hrnce, vysoušeč vlasů, sušičky jako přístroje, osvětlovací přístroje a zařízení, elektrické lampy, lampy na svícení, žárovky, zářivky, bojler, ohříváče vody, chladicí spotřebiče a zařízení, kamma, krby, pece, sporáky, kamma, radiátory, elektrické saunová zařízení, solária jako přístroje, elektrické ventilátory (stolní), maloobchodní a velkoobchodní činnost s elektrospotřebiči a domácími přístroji a potřebami, shromažďování různých výrobků, pro třetí osoby (kromě dopravy) s cílem umožnit zákazníkům, aby si mohli tyto výrobky pohodlně prohlížet a nakupovat, a to prostřednictvím maloobchodních prodejen, velkoobchodů, prostřednictvím katalogového



prodeje nebo elektronickými prostředky, prostřednictvím webových stránek nebo prostřednictvím teleshoppingu, kanceláře zabývající se dovozem a vývozem, reklama, rozhlasová a televizní reklama, online reklama na počítačové komunikační síti, vydávání a aktualizování reklamních nebo náborových materiálů, pomoc při řízení obchodních aktivit, obchodní management a řízení, marketingové služby, marketingové poradenství a studie, ekonomické a organizační poradenství, obchodní zprostředkování leasingových smluv, průzkum trhu, vedení kartoték v počítači, vyhledávání informací v počítačových souborech pro zákazníky, služby srovnávání cen, organizování komerčních nebo reklamních výstav a veletrhů, podpora prodeje pro třetí osoby, předvádění zboží, sekretářské služby, administrativní práce, služby jako záznam, přepis, sestavování, kompilace nebo systematizace písemných sdělení a záznamů, kompilace matematických nebo statistických údajů, grafická úprava tiskovin k reklamním účelům, administrativní zpracování obchodních objednávek, analýzy nákladů, přepisování, zpracování textů, účetnictví, vedení účetnictví, vedení účetních knih, revize účtů, fakturace, poskytování uvedených služeb prostřednictvím komunikačních médií, elektronické pošty, SMS zpráv, počítačových sítí a Internetu, obchodní zprostředkování služeb uvedených ve třídě 37; (36) realitní kanceláře, pronájem bytů, kancelářských prostor a farem, inkasování nájemného, vedení nájemních domů, pronájem obchodních prostor, pronájem nemovitostí, správcovství, správa nemovitostí, oceňování a odhady nemovitostí, pojišťovnictví, finanční služby, peněžnictví, služby v oblasti nemovitostí, zprostředkovatelská činnost s nemovitostmi, finanční služby, bankovní služby, oceňování pro pojištění, bankovnictví, nemovitosti, finanční analýzy, finanční informace, finanční leasing, finanční záruky, finanční konzultační služby, prodej na splátky, úvěrové financování prodeje, pojištění, poradenství v oblasti pojištění, poskytování uvedených služeb prostřednictvím komunikačních médií, elektronické pošty, SMS zpráv, počítačových sítí a Internetu, obchodní zprostředkování koupě, prodeje a pronájem nemovitostí; (37) opravy, montáž a zapojení elektrických spotřebičů, odborné poradenství k montáži, instalaci a opravám elektrických spotřebičů, opravářské služby, služby představující servis použitých, poškozených, částečně zničených nebo zničených předmětů, servis uvedených výrobků, různé služby opravářské, jako např.. služby v oblasti elektřiny, nábytku, náradí a nástrojů, oprava fotografických přístrojů, protirušících elektrických přístrojů a zařízení, instalace, údržba a opravy počítačů, montování a opravy telefonů; (38) telekomunikační přenos elektronických poukázek, kupónů, tiskovin, časopisů, periodik, knih a jiných dat prostřednictvím telekomunikační sítě včetně Internetu a/nebo intranetu, organizování přístupu k databázím na Internetu, poskytování chat - linky s použitím Internetu, služby pro přístup k Internetu, vysílání programů přes Internet, telekomunikační přenos informací na Internetu včetně provozování elektronických nástěnek, chatů, blogů, diskusních skupin, zejména v oblasti spotřebitelských témat, slevových kupónů a poukázek, poskytování přístupu k on-line informačním datovým službám, telekomunikační služby, poskytování telekomunikačního připojení ke globální počítačové síti, poskytování telekomunikačních kanálů na teleshoppingu, elektronická pošta, komunikace prostřednictvím optických kabelů, počítačová komunikace, komunikace pomocí počítačových terminálů, posílání zpráv, poskytování prostoru na diskusi na Internetu, především v oblasti spotřebitelských témat, slevových kupónů a poukázek, poskytování uživatelského přístupu do světové počítačové sítě, pronájem přístupového času do světových počítačových sítí, pronájem zařízení pro přenos informací, přenos signálu pomocí satelitu, přenos zpráv a obrazových informací pomocí počítače, zpravodajské agentury, rozhlasové vysílání, televizní vysílání, teletextové služby, tiskové kanceláře, výzvy (rádiem, telefonem nebo jinými elektronickými komunikačními prostředky), poskytování informací o uvedených službách prostřednictvím komunikačních médií, elektronické pošty, SMS zpráv, počítačových sítí a Internetu; (39) přeprava, balení a skladování zboží, organizování cest, služby spojené s balením zboží před jeho odesláním, informace o tarifech a možnostech přepravy, distribuce zboží na dobírku, nákladní kamiónová doprava, doručovací služby, kurýrní služby, doručování zboží, pronájem skladů a skladovacích kontejnerů; (41) nakladatelství a vydavatelství periodických a neperiodických publikací, zejména knih, brožur, ročenek, společenských, zábavních, vzdělávacích a odborných časopisů, novin, magazínů, a to tištěných na papírových nosičích i v elektronické podobě včetně textových, zvukových a zvukově-obrazových zpráv a informací na elektronických, magnetických a optických nosičích všeho druhu, vydávání knih, časopisů, periodik, brožur, ročenek, katalogů, poskytování elektronických publikací on line (bez možnosti kopírování), on-line vydávání elektronických knih a časopisů, ediční a publikační činnost včetně nahrávání zvukových a zvukově-obrazových nosičů a programů na rozhlasové a televizní vysílání, půjčování publikací a nahraných zvukových

a zvukově-obrazových nosičů, produkční a agenturní činnost v oblasti zábavy, vzdělávání, kultury a sportu, včetně pořádání zábavních a vzdělávacích soutěží a akcí, hobby soutěží, zájmových klubů, setkání a přednášek včetně akcí na podporu zdravého životního stylu a společenského uplatnění a aktivity zájmových skupin, kulturních a/nebo vzdělávacích výstav, informační, konzultační, poradenské a obstaravatelské služby v oboru nakladatelské a vydavatelské činnosti, vydávání textů s výjimkou reklamních nebo náborových, on-line vydávání knih a časopisů v elektronické formě, vzdělávání, školení, vyučování, služby v oblasti estrád, zábavy a kulturních akcí, služby na veřejnou prezentaci uměleckých a literárních děl na kulturní nebo vzdělávací účely, fotografování, filmová a fotografická tvorba, informace o vzdělávání a možnostech zábavy, služby nahrávacích studií, organizování a vedení kongresů, konferencí, seminářů, organizování kulturních nebo vzdělávacích výstav, organizování loterií, plesů, festivalů, koncertů, sportovních soutěží, soutěží krásy, živých vystoupení, zveřejňování textů jiných než reklamních, knihovny, výroba rozhlasových nebo televizních programů, filmová tvorba, zábava, pobavení, poskytování uvedených služeb prostřednictvím komunikačních médií, elektronické pošty, SMS zpráv, počítačových sítí a Internetu; (42) hostování na počítačových stránkách (webových stránkách), grafický design, tvorba a udržování webových stránek (pro třetí osoby), pronájem webových serverů, převod a konverze údajů a dokumentů z fyzických médií na elektronická média, poskytování uvedených služeb prostřednictvím komunikačních médií, elektronické pošty, SMS zpráv, počítačových sítí a Internetu.

Třídy výrobků a služeb:

7, 8, 9, 11, 12, 16, 20, 28, 35, 36, 37, 38, 39, 41, 42

(210) O-511731

(111) **352010**

(220) 11.03.2014

(151) 23.03.2016

(540)

(592) Slovní

(730) **Economia, a.s.**, Pernerova 673/47, Praha 8, Karlín, 18600, CZ

(511) (9) přístroje a nástroje pro záznam, uchování, převod, přenos nebo reprodukci zvuku nebo obrazu, hlavolamy elektrické nebo elektronické - v rámci této třídy, reklamní přístroje na střídavé obrazy (střídavé zobrazování reklamy), reklamní světelné přístroje na střídavé obrazy (střídavé zobrazování reklamy), nosiče textových, obrazových a zvukových dat a informací nahrané i nenahrané, elektronické časopisy, videokazety nahrané i nenahrané, audiokazety nahrané i nenahrané, audiovizuální díla, audiovizuální díla v digitální podobě, exponované filmy, kreslené filmy, hudební díla na nosičích, CD disky, informace a záznamy v elektronické podobě, informace a záznamy na nosiči s výjimkou nosičů papírových ze třídy 16, multimediální nebo informační katalogy, elektronické publikace, elektronické časopisy, elektronická periodika a knihy v elektronické podobě; (16) papír, výrobky z papíru spadající do této třídy, tiskoviny a polygrafické výrobky, štočky, tiskářské typy, periodické a neperiodické publikace, knihy, učebnice, učební pomůcky s výjimkou přístrojů, časopisy, noviny, brožury, fotografie, informační produkty na papírových nosičích, letáky, plakáty, vstupenky, data a databáze na papírových nosičích, tištěné manuály, reklamní, propagační, uživatelské, umělecké nebo ozdobné předměty z papíru, výrobky z papíru, zejména pohlednice, dopisní papíry, obálky, přání, kalendáře, samolepky, obtisky, vystřihovánky, kartičky, tašky - v rámci této třídy, sešity, skicáky, pastelky, penály, pera, nože na papír, těžítka, pohledy ilustrované se zvukovou nahrávkou; (35) reklamní, inzertní a propagační činnost, reklama světelná (služba), zprostředkování reklamní, inzertní a propagační činnosti prostřednictvím jakéhokoliv média, public relations, průzkum veřejného mínění, průzkum trhu včetně poradenství pro organizace a řízení obchodu, zpracování marketingových studií, informačních služeb a vytváření informačních systémů, poradenská činnost v oboru reklamy a při obchodní činnosti, vydávání reklamních a/nebo náborových textů, propagačních a inzertních tiskovin, rozšiřování reklamních a/nebo inzertních materiálů, šíření a přenos inzertní reklamy prostřednictvím telefonních sítí (telefonní marketingové služby), obchodní průzkum a analýza trhu, marketing, organizace reklamních a obchodních předváděcích akcí výrobků a služeb, včetně obchodních výstav a jejich doprovodných akcí, distribuce zboží a tiskovin k reklamním účelům, zajišťování předplatného novin a časopisů pro třetí osoby, obchodní zastoupení tuzemských a zahraničních firem, obchodní a podnikatelský informační servis, obchodní poradenské a konzultační služby; (36) finanční služby a konzultační finanční služby, vyhodnocování finančních služeb, finanční analýzy, finanční informace, finanční poradenství; (38) telematika, výměna, šíření a/nebo získávání zpráv a informací včetně doprovodného

## byznys echo

zvuku, šíření elektronických časopisů, informací, elektronických periodik, knih v elektronické podobě, audio nebo audiovizuálních děl prostřednictvím informační nebo datové nebo elektronické nebo komunikační nebo telekomunikační nebo počítačové sítě, zejména Internetu, pomocí satelitů, zveřejňování, rozšiřování a přenos informací prostřednictvím všech informačních a telekomunikačních prostředků a sítí, satelitů, šíření informací prostřednictvím teletextu a počítačových a telekomunikačních sítí včetně Internetu, šíření tiskovin, časopisů, periodik, knih v elektronické podobě prostřednictvím počítačové sítě včetně Internetu, prostřednictvím satelitů, provozování elektronických nástěnek, diskuzních skupin a fór, poskytování přístupu k online informačním službám a k databázím; (41) nakladatelství a vydavatelství, ediční činnost, redakční činnost, fotografování, fotoreportáže, poradenská činnost v oboru vydavatelství a nakladatelství, nakladatelství a vydavatelství periodických a neperiodických publikací v tištěné i elektronické podobě, publikační činnost, nahrávání nosičů zvukových nebo obrazově zvukových, TV produkce, filmová produkce, televizní výroba programů, tvorba a výroba televizních a audiovizuálních programů, agenturní činnost v oblasti kultury, zprostředkování v oblasti kultury, výchovy, zábavy a sportu, výchovná, vzdělávací, soutěžní a zábavní činnost, zábavní nebo kulturní nebo vzdělávací představení, organizace společenských a kulturních akcí, organizace, provozování a provádění her a soutěží i veřejných, pořádání a organizační zajištění kurzů, školení, přednášek, konferencí, organizování sportovních soutěží, pořádání loterií, pořádání a zabezpečování spotřebitelských soutěží a her (zábavní činnost).

Třídy výrobků a služeb:

9, 16, 35, 36, 38, 41

(210) O-512013

(111) **354518**

(220) 27.02.2014

(151) 03.08.2016

(540)



(594) Kombinovaná

(730) **Lion Sport Europe a.s.**, Bílkova 855/19, Praha 1, Staré Město, 11000, CZ

(511) (16) tiskoviny, periodické a neperiodické publikace, obalové materiály z papíru, kartónu a plastických hmot, psací potřeby, držáky na psací potřeby, kalendáře, knihy, ubrousky, záložky, pohlednice, poznámkové bloky, poutače, reklamní tabule, reklamní předměty spadající do třídy 16, stojany na fotografie a razítka, obaly na nosiče informací, veškeré výše uvedené výrobky s výjimkou výrobků týkajících se amerického fotbalu; (18) kůže, imitace kůže, výrobky z těchto materiálů, které nejsou zahrnuty do jiných tříd, kůže ze zvířat, kufry a zavazadla, deštníky, slunečníky a hole, biče, kabelky, náprsní tašky, tašky na náradí, tašky na knihy a brašny na přenášení školního materiálu, veškeré výše uvedené výrobky s výjimkou výrobků týkajících se amerického fotbalu; (35) reklamní, inzertní služby všeho druhu, včetně inzerce a reklamy poskytované v počítačových, telekomunikačních a obdobných sítích, informační servis a poradenské služby v obchodě, pořádání reklamních a obchodních výstav a předváděcích akcí zboží uvedeného ve třídách 16 a 18 a služeb uvedených ve třídě 35, včetně distribuce zboží uvedeného ve třídách 16 a 18 k reklamním účelům, obchodní zastoupení tuzemských a zahraničních firem, rozmnožovací služby, zprostředkovatelské služby v oblastech provozování obchodu (včetně zásilkového a elektronického) s obuví, oděvy a oděvními doplňky, veškeré výše uvedené služby s výjimkou služeb týkajících se amerického fotbalu, jeho propagace a činností souvisejících s americkým fotballem.

Třídy výrobků a služeb:

16, 18, 35

(210) O-511681

(111) **354519**

(220) 27.02.2014

(151) 03.08.2016

(540)

**Lion Sport**

(592) Slovní

(730) **Lion Sport Europe a.s.**, Bílkova 855/19, Praha 1, Staré Město, 11000, CZ

(511) (16) tiskoviny, periodické a neperiodické publikace, obalové materiály z papíru, kartónu a plastických hmot, psací potřeby, držáky na psací potřeby, kalendáře, knihy, ubrousky, záložky, pohlednice, poznámkové bloky, poutače, reklamní tabule, reklamní předměty spadající do třídy 16, stojany na fotografie a razítka, obaly na nosiče informací, veškeré výše uvedené výrobky s výjimkou výrobků týkajících se amerického fotbalu; (18) kůže, imitace kůže, výrobky z těchto materiálů, které nejsou zahrnuty do jiných tříd, kůže ze zvířat, kufry a zavazadla, deštníky, slunečníky a hole, biče, kabelky, náprsní tašky, tašky na náradí, tašky na knihy a brašny na přenášení školního materiálu, veškeré výše uvedené výrobky s výjimkou výrobků týkajících se amerického fotbalu; (35) reklamní, inzertní služby všeho druhu, včetně inzerce a reklamy poskytované v počítačových, telekomunikačních a obdobných sítích, informační servis a poradenské služby v obchodě, pořádání reklamních a obchodních výstav a předváděcích akcí zboží uvedeného ve třídách 16 a 18 a služeb uvedených ve třídě 35, včetně distribuce zboží uvedeného ve třídách 16 a 18 k reklamním účelům, obchodní zastoupení tuzemských a zahraničních firem, rozmnožovací služby, zprostředkovatelské služby v oblastech provozování obchodu (včetně zásilkového a elektronického) s obuví, oděvy a oděvními doplňky, veškeré výše uvedené služby s výjimkou služeb týkajících se amerického fotbalu, jeho propagace a činností souvisejících s americkým fotballem.

Třídy výrobků a služeb:

16, 18, 35

(210) O-511682

(111) **367634**

(220) 28.05.2014

(151) 11.07.2018

(540)



(594) Slovní grafická

(730) **GIANT MANUFACTURING CO., LTD**, 19, Shun Farn Road Dajia Dist., Taichung City 437, TW

(740) **ZIVKO MIJATOVIC & PARTNERS s.r.o.**, Jugoslávských partyzánů 639/26, Praha 6, Bubeneč, 16000

(511) (25) oděvy, jmenovitě, sportovní oblečení pro cyklisty, jmenovitě, trička, ponožky, sportovní ponožky, čepice a klobouky, kalhoty, kalhoty pro cyklisty, polokošile, kabáty, obuv pro cyklisty, čelenky, kapuce, kravaty, šátky a šály, sukně, návleky.

Třídy výrobků a služeb:

25

(210) O-545203

(111) **367635**  
(220) 28.05.2014  
(151) 11.07.2018  
(540)

tašky, školní tašky, aktovky, příruční zavazadla, tašky a kufry, vaky, batohy na kempování, znovu použitelné nákupní tašky, peněženky na mince, univerzální sportovní tašky, slunečníky, kožená pouzdra na vizitky v podobě zásobníků na vizitky.

Třídy výrobků a služeb:

18

(210) O-545204

---



(594) Slovní grafická  
(730) **GIANT MANUFACTURING CO., LTD**, 19, Shun Farn Road Dajia  
Dist., Taichung City 437, TW  
(740) ZIVKO MIJATOVIC & PARTNERS s.r.o., Jugoslávských partyzánů  
639/26, Praha 6, Bubeneč, 16000  
(511) (18) nosítka na nošení malých dětí na zádech, cestovní tašky, kabelky,  
cestovní kufry, batohy, ledvinky, náprsní tašky, tomy, univerzální přepravní

### Zániky ochranných známek uplynutím doby platnosti

Kapitola obsahuje údaje o ochranných známkách, které zanikly uplynutím doby platnosti podle ustanovení § 29 odst. 1 zákona č. 441/2003 Sb.

Číslo zápisu (111)	Číslo přihlášky (210)	Datum zániku (141)
155542	29338	13.08.2023
161964	47265	10.08.2023
165687	53282	08.08.2023
182347	81798	10.08.2023
182350	81850	12.08.2023
182628	81757	09.08.2023
184476	81766	09.08.2023
188194	81795	10.08.2023
188773	81765	09.08.2023
189346	81873	13.08.2023
261706	194795	11.08.2023
262454	194778	08.08.2023
262460	194816	11.08.2023
262479	194866	12.08.2023
262480	194867	12.08.2023
262481	194868	12.08.2023
262486	194900	13.08.2023
262487	194901	13.08.2023
262491	194907	13.08.2023
262494	194918	14.08.2023
263142	194782	08.08.2023
263146	194805	11.08.2023
264421	194752	08.08.2023
264422	194794	11.08.2023
265093	194800	11.08.2023
265094	194803	11.08.2023
265096	194813	11.08.2023
265098	194815	11.08.2023
265940	194799	11.08.2023
266704	194753	08.08.2023
266707	194931	14.08.2023
266708	194932	14.08.2023
268151	194802	11.08.2023
268154	194879	13.08.2023
268938	194804	11.08.2023
268939	194881	13.08.2023
270497	194940	14.08.2023

Číslo zápisu (111)	Číslo přihlášky (210)	Datum zániku (141)
271567	194801	11.08.2023
271569	194876	12.08.2023
335709	506770	14.08.2023
336477	506671	09.08.2023
337141	506678	09.08.2023
337142	506679	09.08.2023
337143	506680	09.08.2023
337145	506682	09.08.2023
337255	506636	08.08.2023
337258	506676	09.08.2023
337266	506728	13.08.2023
337269	506736	13.08.2023
337271	506767	14.08.2023
337371	506780	14.08.2023
337445	506711	12.08.2023
337446	506713	12.08.2023
337447	506715	12.08.2023
337449	506735	13.08.2023
337450	506763	14.08.2023
337451	506787	14.08.2023
337452	506790	14.08.2023
337455	506796	14.08.2023
337687	506639	08.08.2023
337689	506647	08.08.2023
337691	506650	08.08.2023
337802	506707	12.08.2023
337803	506714	12.08.2023
338018	506637	08.08.2023
338021	506705	12.08.2023
338022	506724	13.08.2023
338141	506686	09.08.2023
338142	506687	09.08.2023
338143	506688	09.08.2023
338144	506689	09.08.2023
338145	506708	12.08.2023
338146	506709	12.08.2023
338252	506743	13.08.2023

Číslo zápisu (111)	Číslo přihlášky (210)	Datum zániku (141)
338392	506670	09.08.2023
338393	506740	13.08.2023
338530	506656	08.08.2023
338532	506692	12.08.2023
338533	506730	13.08.2023
338707	506693	12.08.2023
338708	506694	12.08.2023
338709	506695	12.08.2023
338710	506696	12.08.2023
338711	506697	12.08.2023
338712	506698	12.08.2023
338713	506699	12.08.2023
338716	506755	14.08.2023
338717	506756	14.08.2023
338718	506757	14.08.2023
338719	506758	14.08.2023
338720	506759	14.08.2023
338722	506761	14.08.2023
338724	506781	14.08.2023
338820	506775	14.08.2023
338821	506776	14.08.2023
338822	506778	14.08.2023
338929	506673	09.08.2023
338930	506706	12.08.2023
338931	506752	14.08.2023
338932	506764	14.08.2023
339393	506657	08.08.2023
340071	506779	14.08.2023
340331	506644	08.08.2023
340481	506641	08.08.2023
344761	506665	09.08.2023
345848	506643	08.08.2023
347038	506768	14.08.2023
348877	506766	14.08.2023
354314	506769	14.08.2023

## Vzdání se práv k ochranné známce

Vlastník ochranné známky se může podle ustanovení § 30 zákona č. 441/2003 Sb. u Úřadu písemným prohlášením vzdát práv k ochranné známce v rozsahu všech výrobků nebo služeb, pro které byla zapsána, nebo některých z nich. Účinky tohoto prohlášení nastávají dnem doručení prohlášení vlastníka ochranné známky Úřadu a nelze je vzít zpět. V této kapitole je tedy uvedeno datum účinnosti vzdání se práv k ochranné známce. Pokud se vlastník vzdal práv k ochranné známce jen v rozsahu některých výrobků a služeb, je pod příslušným INID kódem zveřejněn rovněž zbývající seznam výrobků a služeb, pro které ochranné známka zůstává zapsána. Tato kapitola dále zahrnuje údaje o ochranných známkách, u kterých vlastník písemným prohlášením omezil rozsah ochrany ve vztahu k prvku ochranné známky.

(111) 373460  
(540)



(593) Obrazová  
(210) O-551191  
(580) s účinností ode dne 12.02.2024/vzdání se práv k ochranné známce

(111) 399883  
(540)

**OPTO**

(592) Slovní  
(511) (9) stahovatelný software pro propojení a řízení robotů pro skladovací automatizaci, fotoelektrické senzory, enkodéry, elektrické senzory, senzory pro určování rychlosti, teplotní senzory, spouštěče motorů, frekvenční měniče pro motory, jiné než pro pozemní vozidla, alarmy, majáky, elektromagnetické solenoidy; (37) instalace, údržba a opravy počítačového hardwaru a řídicích prvků systémů; (42) poskytování dočasného užívání nestahovatelného cloudového softwaru, pro zpracování skladových objednávek, poskytování obchodních plánů (Business Logic) pro zpracování objednávek, řízení skladu a poskytování přehledu o provozování skladu a logistice, vývoj počítačového softwaru, počítačové programování a údržba počítačového softwaru pro zpracování skladových objednávek, poskytování obchodních plánů (Business Logic) pro zpracování objednávek, řízení skladu, poskytování přehledu o provozování skladu a logistice a správě zásob a hotového zboží.

Třídy výrobků a služeb:

9, 37, 42

(210) O-586372  
(580) s účinností ode dne 26.02.2024/prohlášení vlastníka o částečném vzdání se práv

(111) 399884  
(540)



(593) Obrazová  
(511) (9) stahovatelný software pro propojení a řízení robotů pro skladovací automatizaci, fotoelektrické senzory, enkodéry, elektrické senzory, senzory pro určování rychlosti, teplotní senzory, spouštěče motorů, frekvenční měniče pro motory, jiné než pro pozemní vozidla, alarmy, majáky, elektromagnetické solenoidy; (37) instalace, údržba a opravy počítačového hardwaru a řídicích prvků systémů; (42) poskytování dočasného užívání nestahovatelného cloudového softwaru, pro zpracování skladových objednávek, poskytování obchodních plánů (Business Logic) pro zpracování objednávek, řízení skladu a poskytování přehledu o provozování skladu a logistice, vývoj počítačového softwaru, počítačové programování a údržba počítačového softwaru pro zpracování skladových objednávek, poskytování obchodních plánů (Business Logic) pro zpracování objednávek, řízení skladu, poskytování přehledu o provozování skladu a logistice a správě zásob a hotového zboží.

Třídy výrobků a služeb:

9, 37, 42

(210) O-586438  
(580) s účinností ode dne 26.02.2024/prohlášení vlastníka o částečném vzdání se práv

### Změny vlastníků ochranných známek

Kapitola obsahuje údaje o ochranných známkách, které byly převedeny nebo přešly ve smyslu ustanovení § 15 odst. 1, 2 a § 16 zákona č. 441/2003 Sb. na jiného vlastníka v rozsahu všech zapsaných výrobků nebo služeb. Kapitola obsahuje také údaje o zajišťovacích převodech.

Číslo zápisu (111)	Dřívější vlastník (770)	Nynější vlastník (730)	S účinností od (580)
169400	Indesit Company Luxembourg S.A., 16 Rue Erasme, Luxembourg, L-1468, LU	Whirlpool Management EMEA S.r.l., Via Varesina 204, 20156 Milano (MI), IT	21.02.2024
185606	Peroutka Martin, Trinecká 674, Buštěhrad, 27343, CZ	Martin Peroutka s.r.o., Trinecká 674, Buštěhrad, 27343, CZ	27.02.2024
185754	Pivovar Vysoký Chlumeč, a.s., č. p. 29, Vysoký Chlumeč, 26252, CZ	Pivovary Lobkowicz Group, a.s., Hvězdova 1716/2b, Praha 4, Nusle, 14000, CZ	27.02.2024
194392	Pivovar Vysoký Chlumeč, a.s., č. p. 29, Vysoký Chlumeč, 26252, CZ	Pivovary Lobkowicz Group, a.s., Hvězdova 1716/2b, Praha 4, Nusle, 14000, CZ	27.02.2024
209433A	Pivovar Vysoký Chlumeč, a.s., č. p. 29, Vysoký Chlumeč, 26252, CZ	Pivovary Lobkowicz Group, a.s., Hvězdova 1716/2b, Praha 4, Nusle, 14000, CZ	27.02.2024
239651	Zdeněk Kedroň, Jaroslavice 168, Zlín, 76001, CZ	Kedroň Jan Ing., Ph.D., Na Vrše 168, Zlín, Jaroslavice, 76001, CZ Sedlářová Marie Ing., Svažitá 126, Zlín, Jaroslavice, 76001, CZ	27.02.2024
246110	Peroutka Martin, Trinecká 674, Buštěhrad, 27343, CZ	Martin Peroutka s.r.o., Trinecká 674, Buštěhrad, 27343, CZ	27.02.2024
264781	SOLEN, s.r.o., Lazecká 297/51, Olomouc, Lazce, 77900, CZ	SOLEN, s.r.o., Ambrova 5, Bratislava, 83101, SK	22.02.2024
267157	Duda Radek, Knovíz 139, Slaný, 27401, CZ	AUTOPLACHTY DUDA s.r.o., 139, Knovíz, 27401, CZ	26.02.2024
267536	Abic Ltd., Industrial Zone, Kiryat Nordau, Netanya, IL	Abic Biological Laboratories Ltd., 2 Ha'Negev St., Airport City, 701990, IL	26.02.2024
268366	Aqua Direct s.r.o., Železná 8, Brno, 61900, CZ	AD Aqua Europe s.r.o., Trnkova 3130/119b, Brno, Líšeň, 62800, CZ	26.02.2024
330142	Jarin, spol. s r.o., Cimburkova 414/28, Praha 3, Žižkov, 13000, CZ	Jarin Sandwiches s.r.o., Poděbradská 206/57, Praha 9, Hloubětín, 19800, CZ	21.02.2024
339346	Zentiva Group, a.s., U Kabelovny 130, Praha 10 - Dolní Měcholupy, 10237, CZ	Zentiva Group, a.s., U kabelovny 529/16, Praha 10, Dolní Měcholupy, 10200, CZ	22.02.2024
340043	Zentiva Group, a.s., U Kabelovny 130, Praha 10 - Dolní Měcholupy, 10237, CZ	Zentiva Group, a.s., U kabelovny 529/16, Praha 10, Dolní Měcholupy, 10200, CZ	22.02.2024
340789	Roklen Fin a.s., Václavské náměstí 838/9, Praha 1, 11000, CZ	Roklen Holding a.s., Václavské náměstí 838/9, Praha 1, Nové Město, 11000, CZ	26.02.2024
340790	Roklen Fin a.s., Václavské náměstí 838/9, Praha 1, 11000, CZ	Roklen Holding a.s., Václavské náměstí 838/9, Praha 1, Nové Město, 11000, CZ	26.02.2024
340791	Roklen Fin a.s., Václavské náměstí 838/9, Praha 1, 11000, CZ	Roklen Holding a.s., Václavské náměstí 838/9, Praha 1, Nové Město, 11000, CZ	26.02.2024
346426	Cerva Bohemia s.r.o., Aviatická 1092/8, Praha 6, Ruzyně, 16100, CZ	EISGRUB s.r.o., Měšťanská 3992/109, Hodonín, 69501, CZ	27.02.2024
352755	Drahovzalová Vladislava, V Kroupovci 3688, Mělník, 27601, CZ	Akumo Mělník s.r.o., Brožánky 83, Hořín, 27601, CZ	22.02.2024
354350	Small Office Production s.r.o., Cukrovarnická 505/37, Praha 6, Sřešovice, 16200, CZ	Project 102 s.r.o., Rybná 716/24, Praha 1, Staré Město, 11000, CZ	27.02.2024
354518	Lion Sport s.r.o., Bílkova 855/19, Praha 1, Staré Město, 11000, CZ	Lion Sport Europe a.s., Bílkova 855/19, Praha 1, Staré Město, 11000, CZ	27.02.2024
354519	Lion Sport s.r.o., Bílkova 855/19, Praha 1, Staré Město, 11000, CZ	Lion Sport Europe a.s., Bílkova 855/19, Praha 1, Staré Město, 11000, CZ	27.02.2024
357770	Jarin, spol. s r.o., Cimburkova 414/28, Praha 3, Žižkov, 13000, CZ	Jarin Sandwiches s.r.o., Poděbradská 206/57, Praha 9, Hloubětín, 19800, CZ	21.02.2024
359278	Jarin, spol. s r.o., Cimburkova 414/28, Praha 3, Žižkov, 13000, CZ	Jarin Sandwiches s.r.o., Poděbradská 206/57, Praha 9, Hloubětín, 19800, CZ	21.02.2024
360452	Jarin, spol. s r.o., Cimburkova 414/28, Praha 3, Žižkov, 13000, CZ	Jarin Sandwiches s.r.o., Poděbradská 206/57, Praha 9, Hloubětín, 19800, CZ	21.02.2024
371602	Castrum Scheczler, s.r.o., Elišky Peškové 735/15, Praha 5, Smíchov, 15000, CZ	Elišky Peškové 15, s.r.o., Elišky Peškové 735/15, Praha 5, Smíchov, 15000, CZ	22.02.2024
375965	PRAGUE REST GROUP, s.r.o., Na příkopě 859/22, Praha 1, Nové Město, 11000, CZ	KOGO Holding s.r.o., Na příkopě 859/22, Praha 1, Nové Město, 11000, CZ	21.02.2024
375966	PRAGUE REST GROUP, s.r.o., Na příkopě 859/22, Praha 1, Nové Město, 11000, CZ	KOGO Holding s.r.o., Na příkopě 859/22, Praha 1, Nové Město, 11000, CZ	21.02.2024
379366	PRAGUE REST GROUP, s.r.o., Na příkopě 859/22, Praha 1, Nové Město, 11000, CZ	KOGO Holding s.r.o., Na příkopě 859/22, Praha 1, Nové Město, 11000, CZ	21.02.2024

Číslo zápisu (111)	Dřívější vlastník (770)	Nynější vlastník (730)	S účinností od (580)
379894	Modul-LEG s.r.o., Kfely č. ev. 6, Ostrov, 36301, CZ	Alvaros HEC CZ s.r.o., Voctářova č. ev. 679, Praha 8, Libeň, 18000, CZ	27.02.2024
388581	Jonáš Zdeněk Ing., Slunná 587/10, Praha 6, Střešovice, 16200, CZ Humpl Petr, Haškova 393/1, Praha 7, Holešovice, 17000, CZ	Humpl Petr, U smaltovny 245/16, Praha 7, Holešovice, 17000, CZ	26.02.2024

### Změny v údajích o vlastnících ochranných známek

Kapitola obsahuje ochranné známky, u kterých byla v rejstříku ochranných známek vyznačena změna v údajích o vlastnících ve smyslu ustanovení § 27 odst. 2 a 7 zákona č. 441/2003 Sb.

Číslo zápisu (111)	Vlastník (730)	S účinností od (580)
187007	Teva Pharmaceutical Industries Ltd., 124 Dvora HaNevi'a, 6944020 Tel Aviv-Jaffa, IL	21.02.2024
266510	Danstar Ferment AG, Poststrasse 30, 6300 Zug, CH	26.02.2024
269827	Křenová Marianna, Baranova 4, Praha 3, 13000, CZ	27.02.2024
271273	Čundrla Pavel Bc., Křížkovského 55/12, Prostějov, 79601, CZ	26.02.2024



### Ostatní rozhodné údaje a úřední opravy

Kapitola zahrnuje zejména přetřídění seznamu výrobků a služeb v návaznosti na mezinárodní zápis, opravu chyb ve formulaci, přepisů a zjevných nesprávností za účelem uvedení do souladu se skutečností. V této kapitole jsou zveřejňovány jen takové údaje, které nemohou být zveřejněny spolu se zveřejněním přihlášky nebo se zápisem ochranné známky. Dále kapitola obsahuje důležitá úřední sdělení.

(97) **EP 3929805**  
Udělení evropského patentu 3929805 ze dne 14.2.2024 bylo Evropským patentovým úřadem zrušeno.

---