

### Číselné INID kódy pro označování bibliografických dat technických řešení

### INID Codes for the identification of bibliographic data of technical solutions

(Standard WIPO ST. 9 a ST. 80)

(11)	číslo patentu/zápisu/osvědčení	(11)	Number of the patent/registration/certification
(15)	datum zápisu průmyslového vzoru	(15)	Industrial design registration date
(21)	číslo přihlášky/žádosti	(21)	Application number
(22)	datum podání přihlášky/žádosti	(22)	Date of application filing
(23)	údaje o výstavní prioritě	(23)	Exhibition priority data
(28)	počet průmyslových vzorů	(28)	Number of industrial designs included in the application
(31)	číslo prioritní přihlášky	(31)	Number of priority application
(32)	datum podání prioritní přihlášky	(32)	Filing date of priority application
(33)	země priority	(33)	Priority country
(40)	datum zveřejnění přihlášky vynálezu	(40)	Date of publication of patent application
(45)	datum zveřejnění zapsaného průmyslového vzoru	(45)	Publication date of the registered industrial design
(47)	datum zveřejnění udělení patentu a zápisu užitého vzoru, datum zápisu užitého vzoru, datum oznámení udělení evropského patentu v Evropském patentovém věstníku	(47)	Publication date of patent granting and publication date of utility model registration, registration date of utility model, publication date of European patent granting in the European patent bulletin
(51)	mezinárodní patentové třídění/Locarnské třídění průmyslových vzorů	(51)	International Patent Classification/ Locarno Classification for Industrial Designs
(54)	Název	(54)	Title
(55)	vyobrazení průmyslového vzoru	(55)	Reproduction of the industrial design
(57)	Anotace	(57)	Abstract
(68)	číslo základního patentu	(68)	Number of the basic patent
(71)	označení přihlašovatele/žadatele	(71)	Applicant
(72)	označení původce	(72)	Inventor
(73)	označení majitele/vlastníka	(73)	Owner
(74)	označení zástupce	(74)	Attorney's name and address
(86)	číslo mezinárodní přihlášky	(86)	International application number
(87)	číslo mezinárodního zveřejnění	(87)	International publication number
(92)	datum a číslo první registrace přípravku pro Českou republiku	(92)	Date and number(s) of the first authorization to market the product in the CZ
(93)	datum, číslo a země první registrace přípravku v rámci Společenství	(93)	Date, number(s) and country of the first authorization to market the product in the EEC
(94)	doba platnosti osvědčení	(94)	Term of certification validity
(95)	označení a typ přípravku	(95)	Name of the product and product type
(96)	datum podání a číslo evropské patentové přihlášky	(96)	European patent application filing date and number
(97)	datum zveřejnění a číslo zveřejnění evropské patentové přihlášky v Evropském patentovém věstníku	(97)	European patent application publication date and publication number in the European patent bulletin

### Číselné INID kódy pro označování bibliografických dat technických řešení

### INID Codes for the identification of bibliographic data of technical solutions

(Standard WIPO ST.50)

(15)	Informace o opravě	(15)	Correction information
(48)	Datum publikace opraveného dokumentu	(48)	Date of issuance of a corrected document

### Číselné INID kódy pro označování bibliografických dat ochranných známek

### INID codes and minimum required for the identification of bibliographic data relating to marks

(Standard WIPO ST.60)

(111)	Číslo zápisu ochranné známky (registrace)	(111)	Number of registration
(151)	Datum zápisu ochranné známky	(151)	Date of the registration
(210)	Číslo přihlášky ochranné známky (spisu)	(210)	Number of the application
(220)	Datum podání přihlášky	(220)	Date of filing of the application
(320)	Datum vzniku práva přednosti	(320)	Date of the first application
(442)	Datum zveřejnění přihlášky po průzkumu	(442)	Date of the publication of the examined application
(450)	Datum zveřejnění zápisu ochranné známky ve Věstníku	(450)	Date of publication of the registration
(510)	Seznam výrobků a služeb	(510)	List of goods and/or services
(511)	Číslo třídy výrobků a služeb	(511)	Number of the class of goods and/or services
(526)	Omezení rozsahu ochrany o prvek	(526)	Disclaimer
(540)	Znění nebo vyobrazení ochranné známky	(540)	Reproduction of the mark
(551)	Kolektivní/certifikační ochranná známka	(551)	Collective/certification mark
(552)	Ochranná známka poziční / se vzorem	(552)	Position mark or Pattern mark
(553)	Ochranná známka multimediální / pohybová	(553)	Motion mark or Multimedia mark
(554)	Ochranná známka prostorová	(554)	Three-dimensional mark
(555)	Ochranná známka holografická	(555)	Hologram mark
(556)	Ochranná známka zvuková	(556)	Sound mark
(557)	Ochranná známka čichová	(557)	Olfactory mark
(558)	Ochranná známka tvořená pouze barvou nebo kombinací barev	(558)	Mark consisting exclusively of one or several colours
(559)	Ochranná známka jiná	(559)	Other type of mark

(580)	Datum zápisu jakékoliv transakce v souvislosti s přihláškou nebo zápisem ochranné známky do rejstříku, např. změna majitele, změna jména nebo adresy, vzdání se práv k ochranné známce atd. (účinnost)	(580)	Date of recording of any kind of transaction in respect of applications or registrations (e.g. change in ownership, change in name or address, renunciation, termination of protection)
(591)	Údaje o barevnosti ochranné známky	(591)	Information concerning colour claimed
(592)	Ochranná známka slovní	(592)	Word mark
(593)	Ochranná známka obrazová	(593)	Figurative mark
(594)	Ochranná známka kombinovaná slovní a grafická	(594)	Combined word and figurative mark
(730)	Přihlašovatel/vlastník ochranné známky	(730)	The applicant or the holder of the mark
(740)	Zástupce	(740)	Name and address of the representative
(770)	Jméno a adresa dřívějšího přihlašovatele nebo vlastníka (v případě změny vlastnictví)	(770)	Name and address of the previous applicant or holder (in case of change in ownership)
(791)	Jméno a adresa nabyvatele licence	(791)	Name and address of the licensee
(793)	Podmínky a omezení licence	(793)	Indication of conditions and/or restrictions under the license
(800)	Mezinárodní zápis ochranné známky	(800)	International registration

## Kódy pro kódování záhlaví oznámení publikovaných ve Věstníku

(Standard WIPO ST. 17)

BB9A	zveřejněné přihlášky vynálezů	MK1K	zánik užitého vzoru uplynutím doby platnosti
FG1K	zapsané užité vzory	MK4A	zánik patentů uplynutím doby platnosti
FG4A	udělené patenty	MK4F	zánik autorských osvědčení uplynutím doby platnosti
FG4Q	zapsané průmyslové vzory	MK4Q	zánik průmyslového vzoru uplynutím doby ochrany
LD3K	částečný výmaz užitého vzoru	MM4A	zánik patentů pro nezaplacení ročních poplatků
LD4Q	částečný výmaz průmyslového vzoru	MM4F	zánik autorských osvědčení pro nezaplacení ročních poplatků
MA4A	zánik patentu vzdáním se	ND1K	prodloužení platnosti užitého vzoru
MA4F	zánik autorských osvědčení vzdáním se	ND4Q	obnova doby ochrany průmyslového vzoru
MC3K	výmaz užitého vzoru	PA4A	změna autorského osvědčení na patent
MC4A	zrušení patentu	PC9A	změna dispozičního práva k vynálezu
MC4F	zrušení autorského osvědčení	PD1K	převod práv a ostatní změny majitelů užitého vzoru
MC4Q	výmaz průmyslového vzoru	PD4A	převod práv a ostatní změny majitelů patentů
MH1K	zánik užitého vzoru vzdáním se	PD4Q	převod práv a ostatní změny vlastníků průmyslových vzorů
MH4A	částečné zrušení patentu	QA9A	nabídka licence
MH4F	částečné zrušení autorského osvědčení	SB4A	zapsané patenty do rejstříku po odtajnění
MH4Q	zánik průmyslového vzoru vzdáním se	SB4F	zapsaná autorská osvědčení do rejstříku po odtajnění

## Opravy Změny Různé

### Opravy u přihlášek vynálezů s žádostí o udělení patentu

HA9A	jmenování vynálezce	HG9A	oprava chyb v třídění
HB9A	oprava jmen	HH9A	oprava nebo změna všeobecně
HC9A	změna jmen	HK9A	tiskové chyby v úředních věstnících
HD9A	oprava adres		
HE9A	změna adres		
HF9A	oprava dat		

### Opravy ochranných dokumentů

Patenty	autorská osvědčení	užité vzory	průmyslové vzory	
TA4A	TA4F	TA1K	TA4Q	jmenování vynálezce
TB4A	TB4F	TB1K	TB4Q	oprava jmen
TC4A	TC4F	TC1K	TC4Q	změna jmen
TD4A	TD4F	TD1K	TD4Q	oprava adres
TE4A	TE4F	TE1K	TE4Q	změna adres
TF4A	TF4F	TF1K	TF4Q	oprava dat
TG4A	TG4F	TG1K	TG4Q	oprava chyb v třídění
TH4A	TH4F	TH1K	TH4Q	oprava nebo změna všeobecně
TK9A	TK9F	TK1K	TK4Q	tiskové chyby v úřed. věstnících

### **Kódy pro označování zemí a mezinárodních organizací použité ve věstníku**

AT	Rakousko
CA	Kanada
CH	Švýcarsko
CN	Čína
CZ	Česká republika
DE	Spolková republika Německo
ES	Španělsko
FR	Francie
GB	Velká Británie
IT	Itálie
JP	Japonsko
KR	Korejská republika
LI	Lichtenštejnsko
NL	Nizozemsko
PL	Polsko
SE	Švédsko
SK	Slovensko
US	Spojené státy americké

### **Kódy pro označování států USA použité ve věstníku**

CA	California
OH	Ohio
WA	Washington

**BB9A**

**Zveřejněné přihlášky vynálezů - přehled podle čísel přihlášek**

Dále uvedené přihlášky vynálezů byly zveřejněny dnem, uvedeným v Věstníku podle zákona č. 527/1990 Sb., o vynálezech a zlepšovacích návrzích, ve znění pozdějších předpisů, a jsou k dispozici v patentové knihovně Úřadu průmyslového vlastnictví, Antonína Čermáka 2a, 160 68, Praha 6.

(21)	(51)	(21)	(51)
2022-339	<b>D 01 D 1/02</b> (2006.01)	2022-410	<b>C 21 D 7/08</b> (2006.01)
2022-340	<b>D 01 D 1/02</b> (2006.01)	2022-442	<b>C 12 M 3/00</b> (2006.01)
2022-343	<b>G 06 F 16/903</b> (2019.01)	2022-525	<b>A 24 F 1/30</b> (2006.01)
2022-375	<b>A 61 F 2/30</b> (2006.01)	2023-139	<b>F 23 R 3/04</b> (2006.01)

**Zveřejněné přihlášky vynálezů - řazené podle MPT**

- (51) **A24F 1/30** (2006.01)  
(21) **2022-525**  
(71) Repčík Juraj Ing., Brno, Staré Brno, CZ  
(72) Repčík Juraj Ing., Brno, Staré Brno, CZ  
Blažej Svätopluk Bc., Brno, Brno-město, CZ  
(54) **Sestava vodní dýmky s tepelnou izolací**  
(22) 14.12.2022  
(57) Předmětem vynálezu je sestava vodní dýmky s tepelnou izolací zahrnující elektricky zahřívanou vodní dýmku, která zahrnuje korunku (1) zahrnující dutinu (2) pro tabák ústící na vrchní straně korunky (1) a výhřevné těleso (3) v kontaktu s korunkou (1), přičemž sestava dále zahrnuje tepelně izolační kryt (4) pro překrytí ústí (5) dutiny pro tabák. Tepelně izolační kryt (4) má tvar misky, přičemž tepelně izolační kryt (4) zahrnuje vnitřní stěnu (6) krytu v kontaktu s vrchní stranou korunky (1) a vnější stěnu (7) krytu, přičemž vnitřní stěna (6) krytu a vnější stěna (7) krytu mezi sebou definují dutinu (8) krytu.
- (74) PatentEnter s.r.o., Koliště 1965/13a, Brno, Černá Pole, 60200

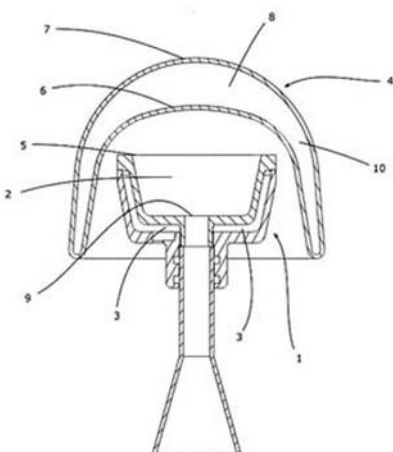

- (51) **A61F 2/30** (2006.01)  
**A61F 2/02** (2006.01)  
**A61F 2/48** (2006.01)  
**A61B 17/72** (2006.01)  
(21) **2022-375**  
(71) ProSpon, spol. s r.o., Kladno, CZ  
(72) Čejka Zdeněk Ing., Kladno, CZ  
Vodička Jan Ing., Praha 5, Slivenec, CZ  
Podhrázký Antonín Ing., Ph.D., Jemnice, CZ  
(54) **Distrační zařízení pro implantáty**  
(22) 06.09.2022  
(57) Distrační zařízení pro implantáty, zejména pro náhrady velkých kloubů u pacientů s dosud neukončeným vývojem horních a dolních končetin, zahrnující vnější těleso, tvořené vnější plastovou ochrannou schránkou (3) s vnitřní plastovou vložkou (6), v němž je z jednoho jeho konce zasunuto

vnitřní těleso (2), na jehož hlavové části (2.1) uvnitř vnějšího tělesa (1) je z jeho čela (2.5) vytvořen límeček (2.1.1), vyčnívající do jeho kotvícího zářezu (6.1) ve vnitřní plastové vložce (6), a uvnitř vnitřního tělesa je vytvořena dutina (2.4), ve které je svým jedním koncem uspořádána předepjatá tlačná pružina (10) pro vyvození postupného vysouvání vnitřního tělesa (2) z vnějšího tělesa (1) po přechodném alespoň částečném natavení materiálu vnitřní plastové vložky (6) v oblasti kotvícího zářezu (6.1). Vnitřní těleso (2) je pro vyvinutí potřebného tepla opatřeno u límečku (2.1.1) své hlavové části (2.1) alespoň jedním feromagnetickým kroužkem (12) pro generování vířivých proudů v jeho materiálu z vnějšího prostoru induktorem vyvozeným koncentrovaným elektromagnetickým polem a vnější těleso (1), spojené svým druhým koncem spojeno přímo s kovovou částí (4) implantátu, je před výstupem vnitřního tělesa (2) z jeho vnitřního prostoru, opatřeno antiotační zátkou (8) proti otáčení vnitřního tělesa (2) a izolačním těsněním (7), přičemž vnitřní prostor vnějšího tělesa (1) je kolem výstupu vnitřního tělesa (2) uzavřen převlečnou maticí (5). Pro eliminaci vzniku indukovaných proudů je v kovové části (4) implantátu vytvořena alespoň jedna vnější drážka (4.1) a/nebo alespoň jedna vnitřní drážka (4.2) a v převlečné matici (5) stranový řez (5.1).

- (74) Ing. Vladimír Belfín, patentový zástupce, Litovická 305, Hostivice, 25301

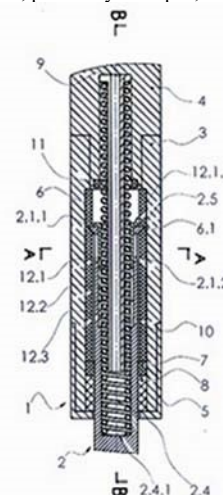

- (51) **C12M 3/00** (2006.01)  
**C12N 5/02** (2006.01)  
(21) **2022-442**  
(71) Univerzita Jana Evangelisty Purkyně v Ústí nad Labem, Ústí nad Labem, Ústí nad Labem-centrum, CZ  
(72) Panuška Petr Mgr., Františkovy Lázně, Horní Lomany, CZ  
Smejkal Jiří Mgr., Srbská Kamenice, CZ  
Aubrecht Petr Mgr., Ústí nad Labem, Klíše, CZ  
Harrandt Václav Bc., Jeníkov, CZ  
Španbauerová Klára, Tisá, CZ  
Malý Jan Mgr., Ph.D., Hlinná, CZ  
Havlica Jaromír doc. Ing., Ph.D., Litoměřice, Předměstí, CZ

Štofík Marcel Mgr., Ph.D., Ústí nad Labem, Skorotice, CZ

(54) **Průtokový systém pro tvorbu a kultivaci buněčných shluků**

(22) 26.10.2022

(57) Průtokový systém pro tvorbu a kultivaci buněčných shluků obsahuje generátor, rezervoár a kultivátor, přičemž generátor je ve tvaru oválu opatřeném na jednom vrcholu v ose symetrie vstupním portem (1) se vstupním kanálkem (2) pro olejovou fázi a na opačném vrcholu druhým vstupním portem (3) a druhým vstupním kanálkem (4) pro vodní fázi, na který ve směru toku vodní fáze navazuje přes křížovou spojku (5) výstupní kanálek (6) generátoru připojený k rezervoáru (7) ve tvaru eliptického válce s hlavní osou ve směru přítoku z generátoru. Generátor je na druhém konci ve směru hlavní osy opatřen druhým výstupním kanálkem (12) a ve směru vedlejší osy levým postranním kanálkem (9) s třetím vstupním portem (8) a pravým postranním kanálkem (11) se čtvrtým vstupním portem (10). K druhému výstupnímu kanálu (12) je připojen propojovací větví (14) kultivátor, jehož kultivační část (19) podélně rozděluje kultivátor na vstupní podélný kanál (18) a výstupní podélný kanál (20), přičemž vstupní podélný kanál (18) je opatřen třetím vstupním kanálkem (17) kultivátoru s pátým vstupním portem (16) a výstupní podélný kanál (20) je opatřen třetím výstupním kanálkem (21) s třetím výstupním portem (22).

(74) Ing. Václav Kratochvíl, Husníkova 2086/22, Praha 5, Stodůlky, 15800

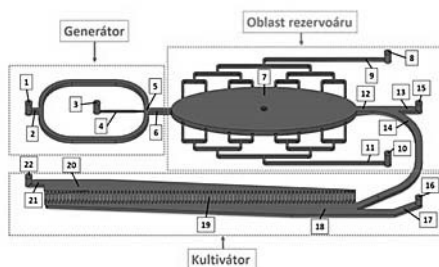

(51) **C21D 7/08** (2006.01)

**B21B 13/08** (2006.01)

**B21D 5/14** (2006.01)

(21) **2022-410**

(71) Vysoká škola báňská-Technická univerzita Ostrava, Ostrava, Poruba, CZ

STEELTEC CZ, s.r.o., Třinec, Kanská, CZ

(72) Rusz Stanislav prof. Ing., CSc., Vyšší Lhoty, CZ

Zabystrzan Rostislav Ing., Český Těšín, Dolní Žukov, CZ

Wdowka Jindřich, Český Těšín, CZ

Švec Jiří Ing., Bolatice, Borová, CZ

(54) **Tvářecí zařízení pro zušlechťování kovů a jejich slitin extrémní plastickou deformací a způsob zušlechťování**

(22) 29.09.2022

(57) Tvářecí zařízení pro zušlechťování kovů a jejich slitin extrémní plastickou deformací a způsob zušlechťování se týká oblasti zpracování kovových materiálů pomocí extrémní plastické deformace, za účelem zvýšení kvality jejich pevnostních vlastností, jako jsou například mez kluzu a mez pevnosti. Tvářecí zařízení sestává ze tří základních částí a to z tvářecí části zařízení, pohonu a části pro řízení a monitoring.

(74) Vysoká škola báňská - Technická univerzita Ostrava, 17. listopadu 2172/15, Ostrava, Poruba, 70800

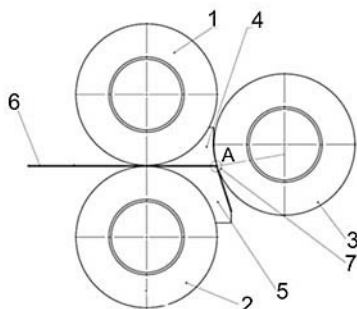

(51) **D01D 1/02** (2006.01)

**D01D 5/00** (2006.01)

**D01F 9/08** (2006.01)

**D01D 10/02** (2006.01)

**C01G 23/047** (2006.01)

**C01G 31/02** (2006.01)

**B01J 21/06** (2006.01)

**B01J 23/22** (2006.01)

**B82B 3/00** (2006.01)

(21) **2022-339**

(71) Univerzita Pardubice, Pardubice, Polabiny, CZ

(72) Macák Jan Dr. Ing., Pardubice, Zelené Předměstí, CZ

Čičmancová Veronika Ing., Pardubice, Polabiny, CZ

Hromádko Luděk Ing., Kladruby nad Labem, CZ

Šlang Stanislav Ing., Ph.D., Bílé Podolí, CZ

Bulánek Roman prof. Ing., Ph.D., Černná nad Orlicí, CZ

(54) **Způsob přípravy submikronových a/nebo mikronových vláken tvořených směsí krystalického TiO<sub>2</sub> a V<sub>2</sub>O<sub>5</sub> a tato submikronová a/nebo mikronová vlákna**

(22) 16.08.2022

(57) Je popsán způsob přípravy submikronových a/nebo mikronových vláken tvořených směsí krystalického TiO<sub>2</sub> a V<sub>2</sub>O<sub>5</sub>, při kterém se smíchá zásobní roztok vanadu s koncentrací vanadu 0,3 až 0,65 M, který obsahuje šťavelanový komplex čtyřmocného vanadu, a zásobní roztok titanu s koncentrací titanu 0,3 až 0,65 M, který obsahuje amonium bisoxalát-peroxititanát, čímž se vytvoří směs s atomárním poměrem vanadu a titanu 0,1:99,9 až 99,9:0,1. Poté se z této směsi připraví roztok pro zvláknění, který obsahuje 55 až 80 hm.% směsi zásobního roztoku vanadu a titanu, 15 až 25 hm.% polyvinylpyrolidonu nebo 5 až 16 hm.% polyetylen glykolu nebo 7 až 15 hm.% směsi polyvinylpyrolidonu a polyetylen glykolu a 0 až 40 hm.% vody. Z tohoto roztoku se zvlákněním vytvoří prekurzorní vlákna s průměrem 450 až 6200 nm, která se při teplotě 390 až 450 °C kalcinují po dobu 45 až 75 minut, za vzniku výše uvedených submikronových a/nebo mikronových vláken.

(74) Dobroslav Musil a partneři s.r.o., Zábřdovická 917/11b, Brno, Zábřdovice, 61500

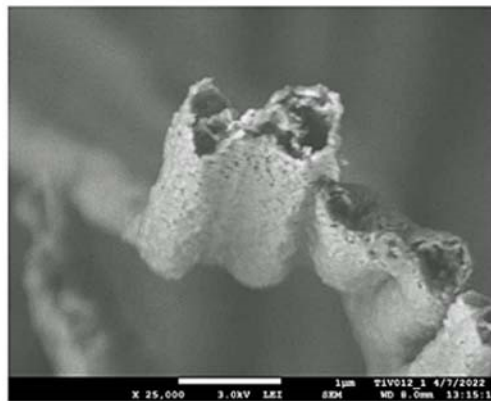

(51) **D01D 1/02** (2006.01)

**C01G 23/047** (2006.01)

**C01G 23/08** (2006.01)

**D01D 5/00** (2006.01)

(21) **2022-340**

(71) Univerzita Pardubice, Pardubice, Polabiny, CZ

(72) Macák Jan Dr. Ing., Pardubice, Zelené Předměstí, CZ

Čičmancová Veronika Ing., Pardubice, Polabiny, CZ

Hromádko Luděk Ing., Kladruby nad Labem, CZ

Šlang Stanislav Ing., Ph.D., Bílé Podolí, CZ

Bulánek Roman prof. Ing., Ph.D., Černná nad Orlicí, CZ

(54) **Způsob přípravy submikronových a/nebo mikronových vláken tvořených krystalickým oxidem titaničitým, a submikronová a/nebo mikronová vlákna tvořená krystalickým oxidem titaničitým, připravená tímto způsobem**

(22) 16.08.2022

(57) Je popsán způsob přípravy submikronových a/nebo mikronových vláken tvořených krystalickým TiO<sub>2</sub>, při kterém se zvlákněním roztoku pro zvláknění a tvorbu prekurzorních vláken, který obsahuje 5 až 15 hm. %

bisoxaláto-oxotitanátu, 30 až 40 hm. % technického peroxidu vodíku, 30 až 40 hm. % vody, 10 až 25 hm. % polyvinylpyrolidonu s molární hmotností 360 000 až 1 300 000 g/mol nebo 8 až 15 hm. % polyetylen glykolu s molární hmotností 200 000 až 700 000 g/mol nebo 10 až 20 hm. % směsi polyvinylpyrolidonu a polyetylen glykolu v poměru 2:1 až 5:1 připraví prekurzorní vlákna s průměrem 400 až 5800 nm, která se při teplotě 450 až 650 °C kalcinují po dobu 45 až 75 minut, za vzniku submikronových a/nebo mikronových vláken tvořených krystalickým TiO<sub>2</sub> s průměrem 250 až 1850 nm. Popisují se také submikronová a/nebo mikronová vlákna tvořená krystalickým oxidem titaničitým, připravená tímto způsobem.

- (74) Dobroslav Musil a partneři s.r.o., Zábrdovická 917/11b, Brno, Zábrdovice, 61500

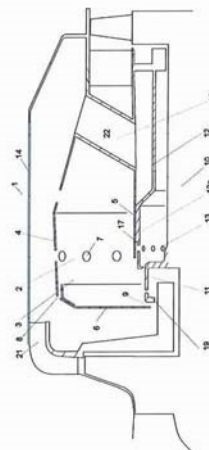
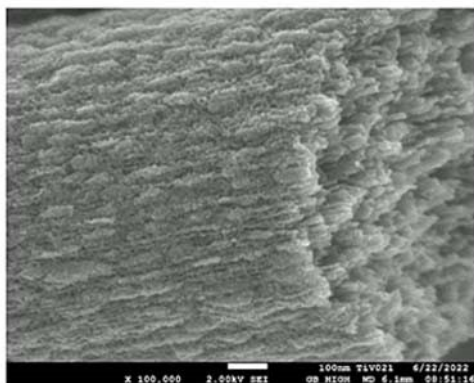

- (51) **F23R 3/04** (2006.01)  
**F23R 3/58** (2006.01)  
(21) **2023-139**  
(71) První brněnská strojírna Velká Bíteš, a. s., Velká Bíteš, CZ  
(72) Beran Martin, Praha 6, Vokovice, CZ  
Neklapil Libor, Velká Bíteš, CZ  
(54) **Souproudá spalovací komora turbínového motoru**  
(22) 12.04.2023  
(57) Souproudá spalovací komora turbínového motoru, přičemž uvnitř je provedena spalovací komora s vnějším a vnitřním plamenecm opatřenými otvory pro přívod vzduchu, přičemž do komory je ze spodní části proveden přívod paliva radiálním rozstřikovacím kroužkem s přívodními otvory, **vyznačující se tím, že** vnější plamenec (4) má kuželový tvar a na přední straně na něj navazuje čelní stěna (6), která je kolmá na axiální směr, přičemž mezi předním koncem vnějšího plamence (4) a vnějším koncem čelní stěny (6) je uspořádána soustava chladících otvorů (8) přičemž mezi vnitřním koncem čelní stěny (6) a rozstřikovacím kroužkem (11) je vytvořena axiální štěrba (9) pro přívod vzduchu, přičemž mezi koncovou, teplotně exponovanou částí (17) spodní stěny (5) spalovací komory (2) a koncovou částí (12a) vnitřního plamence (12) je vytvořeno v radiálním směru mezikruží (20) a řada přívodních otvorů (13) na koncové části (12a) vnitřního plamence (12) je uspořádána pod mezikružím (20), přičemž přední konec vnitřního plamence (12) je opatřen břitem (26) a mezi ním a rozstřikovacím kroužkem (11) je uspořádána mezera (25).  
(74) Kania, Sedlák, Smola, s.r.o., Mendlovo náměstí 907/1a, Brno, Staré Brno, 60300

- (51) **G06F 16/903** (2019.01)  
(21) **2022-343**  
(71) Jimel Jiří, Psáry, Dolní Jirčany, CZ  
Schneedorfer Jan, Praha 2, Nové Město, CZ  
(72) Jimel Jiří, Psáry, Dolní Jirčany, CZ  
Schneedorfer Jan, Praha 2, Nové Město, CZ  
(54) **Způsob zrychleného přístupu k požadované hodnotě a zařízení k provedení tohoto způsobu**  
(22) 17.08.2022  
(57) Předmětem vynálezu je zjednodušený a zrychlený způsob vyhledání položky ze seznamu dat. Způsob vyhledání probíhá iterativním způsobem. Uživatel postupným výběrem z prezentované nabídky vybere vždy jednu položku blízkou požadovanému prvku. Po výběru položky se skupinou znaků, která se shoduje s počátečními znaky hledaného textového řetězce uvedeného v seznamu dat, se zobrazí výčet všech prvků, které odpovídají zadané skupině znaků. V případě, kdy existuje již právě jen jedna možnost, je zahrnut do zobrazeného seznamu tento celý prvek. Výběr se opakuje až do nalezení požadované položky v seznamu dat. Výhoda spočívá zejména v rychlosti při výběru požadované hodnoty a v jednoduchém ovládní, volí se pouze jedna hodnota. Počet kroků nutných k nalezení požadované hodnoty je redukován. Předmětem vynálezu jsou též hardwarové součásti výpočetního zařízení.

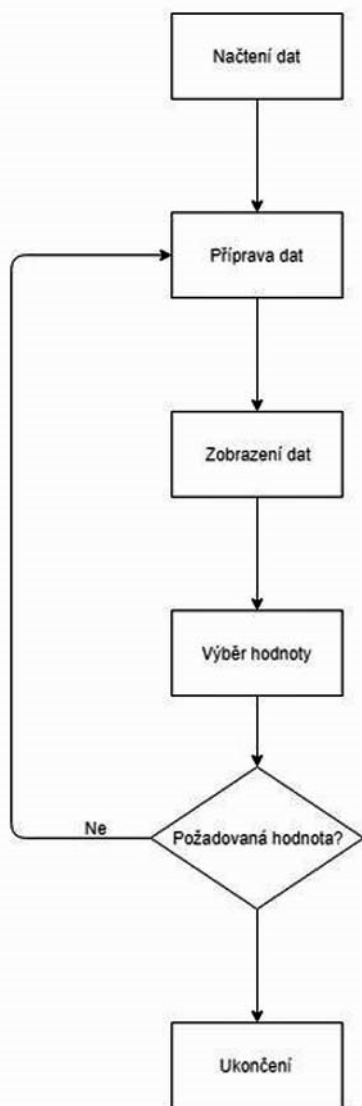

### Zveřejněné přihlášky vynálezů - přehled podle třídících znaků

(51)		(21)		(51)		(21)
A 61 B 17/72	(2006.01)	2022-375		C 01 G 23/047	(2006.01)	2022-340
A 61 F 2/02	(2006.01)	2022-375		C 01 G 23/08	(2006.01)	2022-340
A 61 F 2/48	(2006.01)	2022-375		C 01 G 31/02	(2006.01)	2022-339
B 01 J 21/06	(2006.01)	2022-339		C 12 N 5/02	(2006.01)	2022-442
B 01 J 23/22	(2006.01)	2022-339		D 01 D 5/00	(2006.01)	2022-339
B 21 B 13/08	(2006.01)	2022-410		D 01 D 5/00	(2006.01)	2022-340
B 21 D 5/14	(2006.01)	2022-410		D 01 D 10/02	(2006.01)	2022-339
B 82 B 3/00	(2006.01)	2022-339		D 01 F 9/08	(2006.01)	2022-339
C 01 G 23/047	(2006.01)	2022-339		F 23 R 3/58	(2006.01)	2023-139

### Seznam přihlašovatelů zveřejněných přihlášek vynálezů

(71)	(21)	(51)		(71)	(21)	(51)	
ProSpon, spol. s r.o., Kladno, CZ	2022-375	<b>A 61 F 2/30</b>	(2006.01)	Univerzita Pardubice, Pardubice, Polabiny, CZ	2022-340	<b>D 01 D 1/02</b>	(2006.01)
První brněnská strojírna Velká Bíteš, a. s., Velká Bíteš, CZ	2023-139	<b>F 23 R 3/04</b>	(2006.01)	Vysoká škola báňská-Technická univerzita Ostrava, Ostrava, Poruba, CZ	2022-410	<b>C 21 D 7/08</b>	(2006.01)
Univerzita Jana Evangelisty Purkyně v Ústí nad Labem, Ústí nad Labem, Ústí nad Labem-centrum, CZ	2022-442	<b>C 12 M 3/00</b>	(2006.01)	Jimel Jiří, Psáry, Dolní Jirčany, CZ	2022-343	<b>G 06 F 16/903</b>	(2019.01)
Univerzita Pardubice, Pardubice, Polabiny, CZ	2022-339	<b>D 01 D 1/02</b>	(2006.01)	Repčík Juraj Ing., Brno, Staré Brno, CZ	2022-525	<b>A 24 F 1/30</b>	(2006.01)



**FG4A**

**Udělené patenty - přehled podle čísel patentů**

V období uzávěrky tohoto čísla Věstníku udělil Úřad průmyslového vlastnictví tyto patenty.

(11)	(51)		(11)	(51)		(11)	(51)	
309948	<b>B 60 Q 1/26</b>	(2006.01)	309951	<b>D 21 C 3/06</b>	(2006.01)	309954	<b>A 24 F 1/30</b>	(2006.01)
309949	<b>B 60 Q 1/00</b>	(2006.01)	309952	<b>C 21 D 7/08</b>	(2006.01)	309955	<b>F 23 R 3/04</b>	(2006.01)
309950	<b>A 61 F 2/30</b>	(2006.01)	309953	<b>C 12 M 3/00</b>	(2006.01)			

**FG4A**

**Udělené patenty - přehled podle MPT**

(51)	<b>A24F 1/30</b>	(2006.01)	(51)	<b>C12M 3/00</b>	(2006.01)	(51)	<b>C12N 5/02</b>	(2006.01)
(11)	309954		(11)	309953		(11)	309953	
(40)	28.02.2024		(40)	28.02.2024		(40)	28.02.2024	
(21)	<b>2022-525</b>		(21)	<b>2022-442</b>		(21)	<b>2022-442</b>	
(73)	Repčík Juraj Ing., Brno, Staré Brno, CZ		(73)	Univerzita Jana Evangelisty Purkyně v Ústí nad Labem, Ústí nad Labem, Ústí nad Labem-centrum, CZ		(73)	Univerzita Jana Evangelisty Purkyně v Ústí nad Labem, Ústí nad Labem, Ústí nad Labem, Ústí nad Labem-centrum, CZ	
(72)	Repčík Juraj Ing., Brno, Staré Brno, CZ		(72)	Panuška Petr Mgr., Františkovy Lázně, Horní Lomany, CZ		(72)	Panuška Petr Mgr., Františkovy Lázně, Horní Lomany, CZ	
	Blažej Svätopluk Bc., Brno, Brno-město, CZ			Smejkal Jiří Mgr., Srbská Kamenice, CZ			Aubrecht Petr Mgr., Ústí nad Labem, Klíše, CZ	
(54)	<b>Sestava vodní dýmky s tepelnou izolací</b>			Harrandt Václav Bc., Jeníkov, CZ			Španbauerová Klára, Tisá, CZ	
(22)	14.12.2022			Malý Jan Mgr., Ph.D., Hlinná, CZ			Havlica Jaromír doc. Ing., Ph.D., Litoměřice, Předměstí, CZ	
(74)	PatentEnter s.r.o., Koliště 1965/13a, Brno, Černá Pole, 60200			Štofík Marcel Mgr., Ph.D., Ústí nad Labem, Skorotice, CZ			Štofík Marcel Mgr., Ph.D., Ústí nad Labem, Skorotice, CZ	
(51)	<b>A61F 2/30</b>	(2006.01)	(54)	<b>Průtokový systém pro tvorbu a kultivaci buněčných shluků</b>		(54)	<b>Průtokový systém pro tvorbu a kultivaci buněčných shluků</b>	
	<b>A61F 2/02</b>	(2006.01)	(22)	26.10.2022		(22)	26.10.2022	
	<b>A61F 2/48</b>	(2006.01)	(74)	Ing. Václav Kratochvíl, Husníkova 2086/22, Praha 5, Stodůlky, 15800		(74)	Ing. Václav Kratochvíl, Husníkova 2086/22, Praha 5, Stodůlky, 15800	
	<b>A61B 17/72</b>	(2006.01)						
(11)	309950		(51)	<b>C21D 7/08</b>	(2006.01)	(51)	<b>C21D 7/08</b>	(2006.01)
(40)	28.02.2024			<b>B21B 13/08</b>	(2006.01)		<b>B21B 13/08</b>	(2006.01)
(21)	<b>2022-375</b>			<b>B21D 5/14</b>	(2006.01)		<b>B21D 5/14</b>	(2006.01)
(73)	ProSpon, spol. s r.o., Kladno, CZ		(11)	309952		(11)	309952	
(72)	Čejka Zdeněk Ing., Kladno, CZ		(40)	28.02.2024		(40)	28.02.2024	
	Vodička Jan Ing., Praha 5, Slivenec, CZ		(21)	<b>2022-410</b>		(21)	<b>2022-410</b>	
	Podhrázský Antonín Ing., Ph.D., Jemnice, CZ		(73)	Vysoká škola báňská-Technická univerzita Ostrava, Ostrava, Poruba, CZ		(73)	Vysoká škola báňská-Technická univerzita Ostrava, Ostrava, Poruba, CZ	
(54)	<b>Distrační zařízení pro implantáty</b>		(72)	Rusz Stanislav prof. Ing., CSc., Vyšní Lhoty, CZ		(72)	Rusz Stanislav prof. Ing., CSc., Vyšní Lhoty, CZ	
(22)	06.09.2022			Zabystrzan Rostislav Ing., Český Těšín, Dolní Žukov, CZ			Zabystrzan Rostislav Ing., Český Těšín, Dolní Žukov, CZ	
(74)	Ing. Vladimír Belfin, patentový zástupce, Litovická 305, Hostivice, 25301			Wdowka Jindřich, Český Těšín, CZ			Wdowka Jindřich, Český Těšín, CZ	
				Švec Jiří Ing., Bolatice, Borová, CZ			Švec Jiří Ing., Bolatice, Borová, CZ	
(51)	<b>B60Q 1/00</b>	(2006.01)	(54)	<b>Tvářecí zařízení pro zušlechťování kovů a jejich slitin extrémní plastickou deformací a způsob zušlechťování</b>		(54)	<b>Tvářecí zařízení pro zušlechťování kovů a jejich slitin extrémní plastickou deformací a způsob zušlechťování</b>	
	<b>F21S 43/241</b>	(2018.01)	(22)	29.09.2022		(22)	29.09.2022	
	<b>F21S 43/249</b>	(2018.01)	(74)	Vysoká škola báňská - Technická univerzita Ostrava, 17. listopadu 2172/15, Ostrava, Poruba, 70800		(74)	Vysoká škola báňská - Technická univerzita Ostrava, 17. listopadu 2172/15, Ostrava, Poruba, 70800	
(11)	309949							
(40)	18.03.2020							
(21)	<b>2018-447</b>							
(73)	PO LIGHTING CZECH s.r.o., Šenov u Nového Jičína, CZ							
(72)	Švihel Jindřich Bc., Suchdol nad Odrou, CZ							
	Franc Ivo, Nový Jičín, Loučka, CZ							
	Kopřiva Daniel, Kopřivnice, CZ							
(54)	<b>Světelné zařízení s vícenásobnou světelnou funkcí</b>							
(22)	05.09.2018							
(74)	Dobroslav Musil a partneři s.r.o., Zábrdovická 917/11b, Brno, Zábrdovice, 61500							
(51)	<b>B60Q 1/26</b>	(2006.01)	(51)	<b>D21C 3/06</b>	(2006.01)	(51)	<b>D21C 3/06</b>	(2006.01)
	<b>F21S 8/10</b>	(2006.01)		<b>C01B 17/69</b>	(2006.01)		<b>C01B 17/69</b>	(2006.01)
	<b>F21V 9/00</b>	(2015.01)		<b>C09K 3/00</b>	(2006.01)		<b>C09K 3/00</b>	(2006.01)
	<b>F21V 8/00</b>	(2006.01)	(11)	309951		(11)	309951	
(11)	309948		(40)	02.11.2022		(40)	02.11.2022	
(40)	25.04.2018		(21)	<b>2022-403</b>		(21)	<b>2022-403</b>	
(21)	<b>2016-649</b>		(73)	SIXRING INC., Calgary, AB T2G 0R1, CA		(73)	SIXRING INC., Calgary, AB T2G 0R1, CA	
(73)	PO LIGHTING CZECH s.r.o., Šenov u Nového Jičína, CZ		(72)	Purdy Clay, Medicine Hat, AB T1A 8S1, CA		(72)	Purdy Clay, Medicine Hat, AB T1A 8S1, CA	
(72)	Gloss Tomáš Ing., Vítkov, CZ			Weissenberger Markus, Calgary, AB T2Z 0G7, CA			Weissenberger Markus, Calgary, AB T2Z 0G7, CA	
	Matějík Tomáš Ing., Bartošovice na Moravě, CZ			Wynnyk Kyle G., Calgary, AB T2V 3C8, CA			Wynnyk Kyle G., Calgary, AB T2V 3C8, CA	
	Hruška Jakub RNDr., Ph.D., Hlučín, CZ			Dawson Karl W., Calgary, AB T3G 3R8, CA			Dawson Karl W., Calgary, AB T3G 3R8, CA	
(54)	<b>Světelné zařízení, zejména signální svítidla pro motorová vozidla</b>		(54)	<b>Modifikovaná vodná kompozice kyseliny</b>		(54)	<b>Modifikovaná vodná kompozice kyseliny</b>	
(22)	17.10.2016		(32)	28.02.2020		(32)	28.02.2020	
(74)	Dobroslav Musil a partneři s.r.o., Zábrdovická 917/11b, Brno, Zábrdovice, 61500		(31)	3,074,199		(31)	3,074,199	
			(33)	CA		(33)	CA	
			(86)	PCT/PCT/CA2021/000016		(86)	PCT/PCT/CA2021/000016	
			(87)	WO 2021/168536		(87)	WO 2021/168536	
			(22)	26.02.2021		(22)	26.02.2021	

(74) INPARTNERS GROUP, Ing. Dušan Kendereški, Tuřanka 1519/115a,  
Brno, Slatina, 62700

(51) **F23R 3/04** (2006.01)  
**F23R 3/58** (2006.01)  
(11) 309955  
(40) 28.02.2024  
(21) **2023-139**

(73) První brněnská strojírna Velká Bíteš, a. s., Velká Bíteš, CZ

(72) Beran Martin, Praha 6, Vokovice, CZ  
Neklapil Libor, Velká Bíteš, CZ

(54) **Souproudá spalovací komora turbínového motoru**  
(22) 12.04.2023

(74) Kania, Sedlák, Smola, s.r.o., Mendlovo náměstí 907/1a, Brno, Staré Brno,  
60300

### Seznam majitelů udělených patentů

(73)	(11)	(51)	(2006.01)	(73)	(11)	(51)	(2006.01)
PO LIGHTING CZECH s.r.o., Šenov u Nového Jičína, CZ	309948	<b>B 60 Q 1/26</b>	(2006.01)	STEELTEC CZ, s.r.o., Třinec, Konská, CZ	309952	<b>C 21 D 7/08</b>	(2006.01)
PO LIGHTING CZECH s.r.o., Šenov u Nového Jičína, CZ	309949	<b>B 60 Q 1/00</b>	(2006.01)	Univerzita Jana Evangelisty Purkyně v Ústí nad Labem, Ústí nad Labem, Ústí nad Labem-centrum, CZ	309953	<b>C 12 M 3/00</b>	(2006.01)
ProSpon, spol. s r.o., Kladno, CZ	309950	<b>A 61 F 2/30</b>	(2006.01)	Vysoká škola báňská- Technická univerzita Ostrava, Ostrava, Poruba, CZ	309952	<b>C 21 D 7/08</b>	(2006.01)
První brněnská strojírna Velká Bíteš, a. s., Velká Bíteš, CZ	309955	<b>F 23 R 3/04</b>	(2006.01)	Repčík Juraj Ing., Brno, Staré Brno, CZ	309954	<b>A 24 F 1/30</b>	(2006.01)
SIXRING INC., Calgary, AB T2G 0R1, CA	309951	<b>D 21 C 3/06</b>	(2006.01)				

## Udělené evropské patenty

Evropský patentový úřad udělil následující evropské patenty s účinkem pro Českou republiku. Tyto patenty mohou být zrušeny nebo zachovány v pozměněném znění Evropským patentovým úřadem v řízení o odporu. K tomu, aby nabyl evropský patent účinnosti na území České republiky, je třeba, aby byl Úřadu předložen ve stanovené lhůtě překlad patentového spisu do českého jazyka (§ 35c odst. 2 až 4 zákona č. 527/1990 Sb., v platném znění).

(97) EP 2047617	(47) 14.02.2024	(97) EP 3088611	(47) 14.02.2024	(97) EP 3241363	(47) 14.02.2024	(97) EP 3352240	(47) 14.02.2024
(97) EP 2073685	(47) 14.02.2024	(97) EP 3088617	(47) 14.02.2024	(97) EP 3244047	(47) 14.02.2024	(97) EP 3352657	(47) 14.02.2024
(97) EP 2225596	(47) 14.02.2024	(97) EP 3090310	(47) 14.02.2024	(97) EP 3247121	(47) 14.02.2024	(97) EP 3353429	(47) 14.02.2024
(97) EP 2293031	(47) 14.02.2024	(97) EP 3090384	(47) 14.02.2024	(97) EP 3247869	(47) 14.02.2024	(97) EP 3353705	(47) 14.02.2024
(97) EP 2384618	(47) 14.02.2024	(97) EP 3095005	(47) 14.02.2024	(97) EP 3249507	(47) 14.02.2024	(97) EP 3354729	(47) 14.02.2024
(97) EP 2438454	(47) 14.02.2024	(97) EP 3101500	(47) 14.02.2024	(97) EP 3251548	(47) 14.02.2024	(97) EP 3356171	(47) 14.02.2024
(97) EP 2515963	(47) 14.02.2024	(97) EP 3103446	(47) 14.02.2024	(97) EP 3255071	(47) 14.02.2024	(97) EP 3356386	(47) 14.02.2024
(97) EP 2558982	(47) 14.02.2024	(97) EP 3104483	(47) 14.02.2024	(97) EP 3261791	(47) 14.02.2024	(97) EP 3356472	(47) 14.02.2024
(97) EP 2580814	(47) 14.02.2024	(97) EP 3107580	(47) 14.02.2024	(97) EP 3262269	(47) 14.02.2024	(97) EP 3358428	(47) 14.02.2024
(97) EP 2582435	(47) 14.02.2024	(97) EP 3108557	(47) 14.02.2024	(97) EP 3262325	(47) 14.02.2024	(97) EP 3360336	(47) 14.02.2024
(97) EP 2593815	(47) 14.02.2024	(97) EP 3110848	(47) 14.02.2024	(97) EP 3262743	(47) 14.02.2024	(97) EP 3361797	(47) 14.02.2024
(97) EP 2603962	(47) 14.02.2024	(97) EP 3113514	(47) 14.02.2024	(97) EP 3268529	(47) 14.02.2024	(97) EP 3361948	(47) 14.02.2024
(97) EP 2613002	(47) 14.02.2024	(97) EP 3115018	(47) 14.02.2024	(97) EP 3268650	(47) 14.02.2024	(97) EP 3363428	(47) 14.02.2024
(97) EP 2617983	(47) 14.02.2024	(97) EP 3115860	(47) 14.02.2024	(97) EP 3274021	(47) 14.02.2024	(97) EP 3363454	(47) 14.02.2024
(97) EP 2624780	(47) 14.02.2024	(97) EP 3123954	(47) 14.02.2024	(97) EP 3274552	(47) 14.02.2024	(97) EP 3363507	(47) 14.02.2024
(97) EP 2648654	(47) 14.02.2024	(97) EP 3128063	(47) 14.02.2024	(97) EP 3275289	(47) 14.02.2024	(97) EP 3364229	(47) 14.02.2024
(97) EP 2653878	(47) 14.02.2024	(97) EP 3129896	(47) 14.02.2024	(97) EP 3275313	(47) 14.02.2024	(97) EP 3365335	(47) 14.02.2024
(97) EP 2653893	(47) 14.02.2024	(97) EP 3136466	(47) 14.02.2024	(97) EP 3275483	(47) 14.02.2024	(97) EP 3365357	(47) 14.02.2024
(97) EP 2676900	(47) 14.02.2024	(97) EP 3140384	(47) 14.02.2024	(97) EP 3277124	(47) 14.02.2024	(97) EP 3372996	(47) 14.02.2024
(97) EP 2693074	(47) 14.02.2024	(97) EP 3140638	(47) 14.02.2024	(97) EP 3278027	(47) 14.02.2024	(97) EP 3373191	(47) 14.02.2024
(97) EP 2699878	(47) 14.02.2024	(97) EP 3141710	(47) 14.02.2024	(97) EP 3278248	(47) 14.02.2024	(97) EP 3374597	(47) 14.02.2024
(97) EP 2753590	(47) 14.02.2024	(97) EP 3141956	(47) 14.02.2024	(97) EP 3278833	(47) 14.02.2024	(97) EP 3375224	(47) 14.02.2024
(97) EP 2762842	(47) 14.02.2024	(97) EP 3144530	(47) 14.02.2024	(97) EP 3282902	(47) 14.02.2024	(97) EP 3375443	(47) 14.02.2024
(97) EP 2775190	(47) 14.02.2024	(97) EP 3147107	(47) 14.02.2024	(97) EP 3284135	(47) 14.02.2024	(97) EP 3375464	(47) 14.02.2024
(97) EP 2800063	(47) 14.02.2024	(97) EP 3147253	(47) 14.02.2024	(97) EP 3285857	(47) 14.02.2024	(97) EP 3376637	(47) 14.02.2024
(97) EP 2800962	(47) 14.02.2024	(97) EP 3149777	(47) 14.02.2024	(97) EP 3288336	(47) 14.02.2024	(97) EP 3377080	(47) 14.02.2024
(97) EP 2805489	(47) 14.02.2024	(97) EP 3152284	(47) 14.02.2024	(97) EP 3291738	(47) 14.02.2024	(97) EP 3377603	(47) 14.02.2024
(97) EP 2821934	(47) 14.02.2024	(97) EP 3155549	(47) 14.02.2024	(97) EP 3292618	(47) 14.02.2024	(97) EP 3378417	(47) 14.02.2024
(97) EP 2856409	(47) 14.02.2024	(97) EP 3156367	(47) 14.02.2024	(97) EP 3293935	(47) 14.02.2024	(97) EP 3380962	(47) 14.02.2024
(97) EP 2857591	(47) 14.02.2024	(97) EP 3159669	(47) 14.02.2024	(97) EP 3294165	(47) 14.02.2024	(97) EP 3381183	(47) 14.02.2024
(97) EP 2866393	(47) 14.02.2024	(97) EP 3159851	(47) 14.02.2024	(97) EP 3295017	(47) 14.02.2024	(97) EP 3382368	(47) 14.02.2024
(97) EP 2891212	(47) 14.02.2024	(97) EP 3164093	(47) 14.02.2024	(97) EP 3299321	(47) 14.02.2024	(97) EP 3382554	(47) 14.02.2024
(97) EP 2898096	(47) 14.02.2024	(97) EP 3168754	(47) 14.02.2024	(97) EP 3299444	(47) 14.02.2024	(97) EP 3382993	(47) 14.02.2024
(97) EP 2910537	(47) 14.02.2024	(97) EP 3169039	(47) 14.02.2024	(97) EP 3305084	(47) 14.02.2024	(97) EP 3383386	(47) 14.02.2024
(97) EP 2911794	(47) 14.02.2024	(97) EP 3169403	(47) 14.02.2024	(97) EP 3307049	(47) 14.02.2024	(97) EP 3383601	(47) 14.02.2024
(97) EP 2945312	(47) 14.02.2024	(97) EP 3171571	(47) 14.02.2024	(97) EP 3307676	(47) 14.02.2024	(97) EP 3384164	(47) 14.02.2024
(97) EP 2946643	(47) 14.02.2024	(97) EP 3175594	(47) 14.02.2024	(97) EP 3308038	(47) 14.02.2024	(97) EP 3385974	(47) 14.02.2024
(97) EP 2960367	(47) 14.02.2024	(97) EP 3175709	(47) 14.02.2024	(97) EP 3308780	(47) 14.02.2024	(97) EP 3386836	(47) 14.02.2024
(97) EP 2964201	(47) 14.02.2024	(97) EP 3178106	(47) 14.02.2024	(97) EP 3311018	(47) 14.02.2024	(97) EP 3387027	(47) 14.02.2024
(97) EP 2971029	(47) 14.02.2024	(97) EP 3178573	(47) 14.02.2024	(97) EP 3312425	(47) 14.02.2024	(97) EP 3387814	(47) 14.02.2024
(97) EP 2972724	(47) 14.02.2024	(97) EP 3181948	(47) 14.02.2024	(97) EP 3312830	(47) 14.02.2024	(97) EP 3391064	(47) 14.02.2024
(97) EP 2972973	(47) 14.02.2024	(97) EP 3185270	(47) 14.02.2024	(97) EP 3313009	(47) 14.02.2024	(97) EP 3391171	(47) 14.02.2024
(97) EP 2977080	(47) 14.02.2024	(97) EP 3187949	(47) 14.02.2024	(97) EP 3313448	(47) 14.02.2024	(97) EP 3393396	(47) 14.02.2024
(97) EP 2978789	(47) 14.02.2024	(97) EP 3188033	(47) 14.02.2024	(97) EP 3315379	(47) 14.02.2024	(97) EP 3393589	(47) 14.02.2024
(97) EP 2983625	(47) 14.02.2024	(97) EP 3188252	(47) 14.02.2024	(97) EP 3316065	(47) 14.02.2024	(97) EP 3393764	(47) 14.02.2024
(97) EP 2988925	(47) 14.02.2024	(97) EP 3189476	(47) 14.02.2024	(97) EP 3317402	(47) 14.02.2024	(97) EP 3393767	(47) 14.02.2024
(97) EP 2994088	(47) 14.02.2024	(97) EP 3191430	(47) 14.02.2024	(97) EP 3320844	(47) 14.02.2024	(97) EP 3394342	(47) 14.02.2024
(97) EP 2997733	(47) 14.02.2024	(97) EP 3200623	(47) 14.02.2024	(97) EP 3321158	(47) 14.02.2024	(97) EP 3394422	(47) 14.02.2024
(97) EP 2999742	(47) 14.02.2024	(97) EP 3201041	(47) 14.02.2024	(97) EP 3321390	(47) 14.02.2024	(97) EP 3394638	(47) 14.02.2024
(97) EP 2999759	(47) 14.02.2024	(97) EP 3205294	(47) 14.02.2024	(97) EP 3321791	(47) 14.02.2024	(97) EP 3395274	(47) 14.02.2024
(97) EP 3003497	(47) 14.02.2024	(97) EP 3209819	(47) 14.02.2024	(97) EP 3323608	(47) 14.02.2024	(97) EP 3395873	(47) 14.02.2024
(97) EP 3015066	(47) 14.02.2024	(97) EP 3210042	(47) 14.02.2024	(97) EP 3330832	(47) 14.02.2024	(97) EP 3395935	(47) 14.02.2024
(97) EP 3016326	(47) 14.02.2024	(97) EP 3210604	(47) 14.02.2024	(97) EP 3332400	(47) 14.02.2024	(97) EP 3399170	(47) 14.02.2024
(97) EP 3030211	(47) 14.02.2024	(97) EP 3210693	(47) 14.02.2024	(97) EP 3332718	(47) 14.02.2024	(97) EP 3399859	(47) 14.02.2024
(97) EP 3036092	(47) 14.02.2024	(97) EP 3211475	(47) 14.02.2024	(97) EP 3333677	(47) 14.02.2024	(97) EP 3399935	(47) 14.02.2024
(97) EP 3040442	(47) 14.02.2024	(97) EP 3220181	(47) 14.02.2024	(97) EP 3335083	(47) 14.02.2024	(97) EP 3401550	(47) 14.02.2024
(97) EP 3046774	(47) 14.02.2024	(97) EP 3222466	(47) 14.02.2024	(97) EP 3335432	(47) 14.02.2024	(97) EP 3403120	(47) 14.02.2024
(97) EP 3049031	(47) 14.02.2024	(97) EP 3223382	(47) 14.02.2024	(97) EP 3336066	(47) 14.02.2024	(97) EP 3405048	(47) 14.02.2024
(97) EP 3057497	(47) 14.02.2024	(97) EP 3223682	(47) 14.02.2024	(97) EP 3336495	(47) 14.02.2024	(97) EP 3409428	(47) 14.02.2024
(97) EP 3063732	(47) 14.02.2024	(97) EP 3224274	(47) 14.02.2024	(97) EP 3337816	(47) 14.02.2024	(97) EP 3410027	(47) 14.02.2024
(97) EP 3064851	(47) 14.02.2024	(97) EP 3226758	(47) 14.02.2024	(97) EP 3339673	(47) 14.02.2024	(97) EP 3410121	(47) 14.02.2024
(97) EP 3069264	(47) 14.02.2024	(97) EP 3226789	(47) 14.02.2024	(97) EP 3340755	(47) 14.02.2024	(97) EP 3411907	(47) 14.02.2024
(97) EP 3073060	(47) 14.02.2024	(97) EP 3227740	(47) 14.02.2024	(97) EP 3340997	(47) 14.02.2024	(97) EP 3417149	(47) 14.02.2024
(97) EP 3074638	(47) 14.02.2024	(97) EP 3230328	(47) 14.02.2024	(97) EP 3342945	(47) 14.02.2024	(97) EP 3418185	(47) 14.02.2024
(97) EP 3077200	(47) 14.02.2024	(97) EP 3234527	(47) 14.02.2024	(97) EP 3343689	(47) 14.02.2024	(97) EP 3423265	(47) 14.02.2024
(97) EP 3084836	(47) 14.02.2024	(97) EP 3237998	(47) 14.02.2024	(97) EP 3347231	(47) 14.02.2024	(97) EP 3424159	(47) 14.02.2024
(97) EP 3085875	(47) 14.02.2024	(97) EP 3239079	(47) 14.02.2024	(97) EP 3351546	(47) 14.02.2024	(97) EP 3426128	(47) 14.02.2024
(97) EP 3088317	(47) 14.02.2024	(97) EP 3239456	(47) 14.02.2024	(97) EP 3351640	(47) 14.02.2024	(97) EP 3428736	(47) 14.02.2024













(97) EP 4094569	(47) 14.02.2024	(97) EP 4114324	(47) 14.02.2024	(97) EP 4137029	(47) 14.02.2024	(97) EP 4177010	(47) 14.02.2024
(97) EP 4095180	(47) 14.02.2024	(97) EP 4114867	(47) 14.02.2024	(97) EP 4137326	(47) 14.02.2024	(97) EP 4177015	(47) 14.02.2024
(97) EP 4095298	(47) 14.02.2024	(97) EP 4114880	(47) 14.02.2024	(97) EP 4137826	(47) 14.02.2024	(97) EP 4178089	(47) 14.02.2024
(97) EP 4095379	(47) 14.02.2024	(97) EP 4115011	(47) 14.02.2024	(97) EP 4138387	(47) 14.02.2024	(97) EP 4178456	(47) 14.02.2024
(97) EP 4095476	(47) 14.02.2024	(97) EP 4115098	(47) 14.02.2024	(97) EP 4139008	(47) 14.02.2024	(97) EP 4178735	(47) 14.02.2024
(97) EP 4095623	(47) 14.02.2024	(97) EP 4115187	(47) 14.02.2024	(97) EP 4139045	(47) 14.02.2024	(97) EP 4179192	(47) 14.02.2024
(97) EP 4096077	(47) 14.02.2024	(97) EP 4115310	(47) 14.02.2024	(97) EP 4139131	(47) 14.02.2024	(97) EP 4181269	(47) 14.02.2024
(97) EP 4096117	(47) 14.02.2024	(97) EP 4115964	(47) 14.02.2024	(97) EP 4139227	(47) 14.02.2024	(97) EP 4181324	(47) 14.02.2024
(97) EP 4096475	(47) 14.02.2024	(97) EP 4116790	(47) 14.02.2024	(97) EP 4139274	(47) 14.02.2024	(97) EP 4182130	(47) 14.02.2024
(97) EP 4096511	(47) 14.02.2024	(97) EP 4117443	(47) 14.02.2024	(97) EP 4139551	(47) 14.02.2024	(97) EP 4182212	(47) 14.02.2024
(97) EP 4096983	(47) 14.02.2024	(97) EP 4117809	(47) 14.02.2024	(97) EP 4139695	(47) 14.02.2024	(97) EP 4182731	(47) 14.02.2024
(97) EP 4097703	(47) 14.02.2024	(97) EP 4118329	(47) 14.02.2024	(97) EP 4140818	(47) 14.02.2024	(97) EP 4183629	(47) 14.02.2024
(97) EP 4097831	(47) 14.02.2024	(97) EP 4120390	(47) 14.02.2024	(97) EP 4140851	(47) 14.02.2024	(97) EP 4183633	(47) 14.02.2024
(97) EP 4098114	(47) 14.02.2024	(97) EP 4120639	(47) 14.02.2024	(97) EP 4140906	(47) 14.02.2024	(97) EP 4183960	(47) 14.02.2024
(97) EP 4098141	(47) 14.02.2024	(97) EP 4121316	(47) 14.02.2024	(97) EP 4141066	(47) 14.02.2024	(97) EP 4185446	(47) 14.02.2024
(97) EP 4098345	(47) 14.02.2024	(97) EP 4121418	(47) 14.02.2024	(97) EP 4141193	(47) 14.02.2024	(97) EP 4187583	(47) 14.02.2024
(97) EP 4098347	(47) 14.02.2024	(97) EP 4121574	(47) 14.02.2024	(97) EP 4142131	(47) 14.02.2024	(97) EP 4188280	(47) 14.02.2024
(97) EP 4098493	(47) 14.02.2024	(97) EP 4121850	(47) 14.02.2024	(97) EP 4142215	(47) 14.02.2024	(97) EP 4189016	(47) 14.02.2024
(97) EP 4099653	(47) 14.02.2024	(97) EP 4122111	(47) 14.02.2024	(97) EP 4143001	(47) 14.02.2024	(97) EP 4189480	(47) 14.02.2024
(97) EP 4099876	(47) 14.02.2024	(97) EP 4122769	(47) 14.02.2024	(97) EP 4143045	(47) 14.02.2024	(97) EP 4189675	(47) 14.02.2024
(97) EP 4100302	(47) 14.02.2024	(97) EP 4123164	(47) 14.02.2024	(97) EP 4143296	(47) 14.02.2024	(97) EP 4190119	(47) 14.02.2024
(97) EP 4101289	(47) 14.02.2024	(97) EP 4123218	(47) 14.02.2024	(97) EP 4143583	(47) 14.02.2024	(97) EP 4192636	(47) 14.02.2024
(97) EP 4101658	(47) 14.02.2024	(97) EP 4123319	(47) 14.02.2024	(97) EP 4143606	(47) 14.02.2024	(97) EP 4196046	(47) 14.02.2024
(97) EP 4101710	(47) 14.02.2024	(97) EP 4123815	(47) 14.02.2024	(97) EP 4143653	(47) 14.02.2024	(97) EP 4196047	(47) 14.02.2024
(97) EP 4101712	(47) 14.02.2024	(97) EP 4123852	(47) 14.02.2024	(97) EP 4144012	(47) 14.02.2024	(97) EP 4196389	(47) 14.02.2024
(97) EP 4101744	(47) 14.02.2024	(97) EP 4125149	(47) 14.02.2024	(97) EP 4144147	(47) 14.02.2024	(97) EP 4196713	(47) 14.02.2024
(97) EP 4102282	(47) 14.02.2024	(97) EP 4125794	(47) 14.02.2024	(97) EP 4144178	(47) 14.02.2024	(97) EP 4197414	(47) 14.02.2024
(97) EP 4102476	(47) 14.02.2024	(97) EP 4126486	(47) 14.02.2024	(97) EP 4146707	(47) 14.02.2024	(97) EP 4200041	(47) 14.02.2024
(97) EP 4103089	(47) 14.02.2024	(97) EP 4126527	(47) 14.02.2024	(97) EP 4147332	(47) 14.02.2024	(97) EP 4202185	(47) 14.02.2024
(97) EP 4103103	(47) 14.02.2024	(97) EP 4126681	(47) 14.02.2024	(97) EP 4148206	(47) 14.02.2024	(97) EP 4202472	(47) 14.02.2024
(97) EP 4103395	(47) 14.02.2024	(97) EP 4126785	(47) 14.02.2024	(97) EP 4148211	(47) 14.02.2024	(97) EP 4202534	(47) 14.02.2024
(97) EP 4105350	(47) 14.02.2024	(97) EP 4127390	(47) 14.02.2024	(97) EP 4148869	(47) 14.02.2024	(97) EP 4203802	(47) 14.02.2024
(97) EP 4105451	(47) 14.02.2024	(97) EP 4127482	(47) 14.02.2024	(97) EP 4149890	(47) 14.02.2024	(97) EP 4204271	(47) 14.02.2024
(97) EP 4105535	(47) 14.02.2024	(97) EP 4127514	(47) 14.02.2024	(97) EP 4150017	(47) 14.02.2024	(97) EP 4204527	(47) 14.02.2024
(97) EP 4105665	(47) 14.02.2024	(97) EP 4127633	(47) 14.02.2024	(97) EP 4151502	(47) 14.02.2024	(97) EP 4204532	(47) 14.02.2024
(97) EP 4106016	(47) 14.02.2024	(97) EP 4127759	(47) 14.02.2024	(97) EP 4153249	(47) 14.02.2024	(97) EP 4204593	(47) 14.02.2024
(97) EP 4106017	(47) 14.02.2024	(97) EP 4128401	(47) 14.02.2024	(97) EP 4153919	(47) 14.02.2024	(97) EP 4205455	(47) 14.02.2024
(97) EP 4106981	(47) 14.02.2024	(97) EP 4128479	(47) 14.02.2024	(97) EP 4154758	(47) 14.02.2024	(97) EP 4205799	(47) 14.02.2024
(97) EP 4107067	(47) 14.02.2024	(97) EP 4128513	(47) 14.02.2024	(97) EP 4154802	(47) 14.02.2024	(97) EP 4205818	(47) 14.02.2024
(97) EP 4108488	(47) 14.02.2024	(97) EP 4128514	(47) 14.02.2024	(97) EP 4156235	(47) 14.02.2024	(97) EP 4207493	(47) 14.02.2024
(97) EP 4108510	(47) 14.02.2024	(97) EP 4128617	(47) 14.02.2024	(97) EP 4156684	(47) 14.02.2024	(97) EP 4208319	(47) 14.02.2024
(97) EP 4108902	(47) 14.02.2024	(97) EP 4128670	(47) 14.02.2024	(97) EP 4157983	(47) 14.02.2024	(97) EP 4210671	(47) 14.02.2024
(97) EP 4109038	(47) 14.02.2024	(97) EP 4128722	(47) 14.02.2024	(97) EP 4159204	(47) 14.02.2024	(97) EP 4210883	(47) 14.02.2024
(97) EP 4109117	(47) 14.02.2024	(97) EP 4129930	(47) 14.02.2024	(97) EP 4159205	(47) 14.02.2024	(97) EP 4212261	(47) 14.02.2024
(97) EP 4109183	(47) 14.02.2024	(97) EP 4130380	(47) 14.02.2024	(97) EP 4159352	(47) 14.02.2024	(97) EP 4212418	(47) 14.02.2024
(97) EP 4109278	(47) 14.02.2024	(97) EP 4130409	(47) 14.02.2024	(97) EP 4159416	(47) 14.02.2024	(97) EP 4214688	(47) 14.02.2024
(97) EP 4109503	(47) 14.02.2024	(97) EP 4130656	(47) 14.02.2024	(97) EP 4161615	(47) 14.02.2024	(97) EP 4214905	(47) 14.02.2024
(97) EP 4110146	(47) 14.02.2024	(97) EP 4132321	(47) 14.02.2024	(97) EP 4161743	(47) 14.02.2024	(97) EP 4215011	(47) 14.02.2024
(97) EP 4111196	(47) 14.02.2024	(97) EP 4132746	(47) 14.02.2024	(97) EP 4162469	(47) 14.02.2024	(97) EP 4215233	(47) 14.02.2024
(97) EP 4111278	(47) 14.02.2024	(97) EP 4132751	(47) 14.02.2024	(97) EP 4162903	(47) 14.02.2024	(97) EP 4215238	(47) 14.02.2024
(97) EP 4111908	(47) 14.02.2024	(97) EP 4133095	(47) 14.02.2024	(97) EP 4163082	(47) 14.02.2024	(97) EP 4223113	(47) 14.02.2024
(97) EP 4112053	(47) 14.02.2024	(97) EP 4133512	(47) 14.02.2024	(97) EP 4163650	(47) 14.02.2024	(97) EP 4223116	(47) 14.02.2024
(97) EP 4112180	(47) 14.02.2024	(97) EP 4133925	(47) 14.02.2024	(97) EP 4164500	(47) 14.02.2024	(97) EP 4225569	(47) 14.02.2024
(97) EP 4112406	(47) 14.02.2024	(97) EP 4134485	(47) 14.02.2024	(97) EP 4166881	(47) 14.02.2024	(97) EP 4229235	(47) 14.02.2024
(97) EP 4112870	(47) 14.02.2024	(97) EP 4134634	(47) 14.02.2024	(97) EP 4166935	(47) 14.02.2024	(97) EP 4230980	(47) 14.02.2024
(97) EP 4113047	(47) 14.02.2024	(97) EP 4134848	(47) 14.02.2024	(97) EP 4167016	(47) 14.02.2024	(97) EP 4241141	(47) 14.02.2024
(97) EP 4113052	(47) 14.02.2024	(97) EP 4135564	(47) 14.02.2024	(97) EP 4167403	(47) 14.02.2024	(97) EP 4244136	(47) 14.02.2024
(97) EP 4113587	(47) 14.02.2024	(97) EP 4135884	(47) 14.02.2024	(97) EP 4170231	(47) 14.02.2024	(97) EP 4286919	(47) 14.02.2024
(97) EP 4113876	(47) 14.02.2024	(97) EP 4136360	(47) 14.02.2024	(97) EP 4172559	(47) 14.02.2024	(97) EP 4294735	(47) 14.02.2024
(97) EP 4114003	(47) 14.02.2024	(97) EP 4136706	(47) 14.02.2024	(97) EP 4176985	(47) 14.02.2024		

## Zveřejněné překlady evropských patentových spisů

U následujících udělených evropských patentů s účinky pro Českou republiku byl majitelem předložen překlad patentového spisu do českého jazyka (§ 35c odst. 2 až 4 zákona č. 527/1990 Sb., v platném znění). Údaje jsou řazeny vzestupně podle čísel evropských patentů.

(97) EP 2474008		<b>H01C 1/00</b>	(2006.01)
(47) 04.10.2023		<b>H01C 17/28</b>	(2006.01)
(97) 10.03.2011		(96) 02.09.2010	
(51) <b>H01C 7/06</b>	(2006.01)	(96) 10814475.9	
<b>H01C 17/232</b>	(2006.01)	(73) Vishay Dale Electronics, LLC, Columbus, 68601, NE, US	
<b>H01C 1/148</b>	(2006.01)	(72) SMITH, Clark L., Columbus Nebraska 68601, US	
<b>G01R 1/20</b>	(2006.01)	BERTSCH, Thomas L., Norfolk, Nebraska 68701, US	
<b>G01R 19/00</b>	(2006.01)	WYATT, Todd L., Columbus, Nebraska 68601, US	
<b>G01R 19/32</b>	(2006.01)	VEIK, Thomas, Columbus, Nebraska 68601, US	

(54) **Rezistor s kompenzací teplotního součinitele odporu (TCR)**  
(32) 239962 P, 359000 P  
(31) 04.09.2009, 28.06.2010  
(33) US, US  
(86) PCT/US2010/047628  
(87) WO 2011/028870  
(74) THK Legal s.r.o., Přístavní 531/24, Praha 7, Holešovice, 17000

(97) **EP 2840955**  
(47) 24.01.2024  
(97) 31.10.2013  
(51) **A61B 5/00** (2006.01)  
**A61B 5/11** (2006.01)  
**A61B 5/35** (2021.01)  
**A61B 5/352** (2021.01)  
**A61B 5/361** (2021.01)  
**G16H 50/20** (2018.01)  
**G16H 50/30** (2018.01)  
(96) 17.04.2013  
(96) 13723823.4  
(73) Precordior Oy, 20100 Turku, FI  
(72) AIRAKSINEN, Juhani, FI-20300 Turku, FI  
KOIVISTO, Tero, FI-20540 Turku, FI  
MARKU, Joonas, FI-20740 Turku, FI  
PAASIO, Ari, FI-20660 Littoinen, FI  
PÄNKÄÄLÄ, Mikko, FI-21200 Raisio, FI  
SAIRANEN, Kati, FI-21110 Naantali, FI  
VALTONEN, Tuomas, FI-20540 Turku, FI  
VIRTA, Peter, FI-20500 Turku, FI

(54) **Způsob a zařízení pro stanovení informací vypovídajících o srdečních poruchách a abnormalitách**  
(32) 20125442  
(31) 23.04.2012  
(33) FI  
(86) PCT/FI2013/050421  
(87) WO 2013/160537  
(74) ZIVKO MIJATOVIĆ & PARTNERS s.r.o., Jugoslávských partyzánů 639/26, Praha 6, Bubeneč, 16000

(97) **EP 2909839**  
(47) 04.10.2023  
(97) 03.07.2014  
(51) **G21C 19/02** (2006.01)  
**F04F 5/46** (2006.01)  
**G21C 15/25** (2006.01)  
**G21C 19/20** (2006.01)  
**G21C 21/00** (2006.01)  
(96) 11.10.2013  
(96) 13868987.2  
(73) Westinghouse Electric Company LLC, Cranberry Township, PA 16066, US  
(72) KAYLOR, Stephen J., Los Gatos, California 95032, US  
LUM, Rodney, Dublin, California 94568, US  
SMOUSE, Jeffrey A., Seven Fields, Pennsylvania 16046, US  
WILTON, Wendell Blane, Wilmington, North Carolina 28409, US  
GOLDEN, Daniel W., Santa Cruz, California 95062, US  
DUBAY, James M., Louisville, Colorado 80027, US  
(54) **Oprava trubice difuzoru tryskového čerpadla**  
(32) 201261715367 P, 201314043084  
(31) 18.10.2012, 01.10.2013  
(33) US, US  
(86) PCT/US2013/064422  
(87) WO 2014/105254  
(74) THK Legal s.r.o., Přístavní 531/24, Praha 7, Holešovice, 17000

(97) **EP 2994528**  
(47) 08.11.2023  
(97) 13.11.2014  
(51) **C12N 5/071** (2010.01)  
(96) 08.05.2014  
(96) 14730323.4  
(73) ProKidney, Grand Cayman KY1-9006, KY  
(72) BASU, Joydeep, Winston-Salem, NC 27103, US  
BRUCE, Andrew, Winston-Salem, NC 27103, US  
KELLEY, Rusty, Winston-Salem, NC 27103, US  
GUTHRIE, Kelly, Winston-Salem, NC 27103, US

(54) **Organoidy obsahující izolované renální buňky a jejich použití**  
(32) 201361855146 P, 201361855152 P  
(31) 08.05.2013, 09.05.2013  
(33) US, US  
(86) PCT/US2014/037275  
(87) WO 2014/182885  
(74) JUDr. Petra Sauvage de Brantes, Korunní 810/104, Praha 10, Vinohrady, 10100

(97) **EP 3016998**  
(47) 03.01.2024  
(97) 08.01.2015  
(51) **C08J 11/08** (2006.01)  
**B29B 17/02** (2006.01)  
(96) 16.06.2014  
(96) 14729936.6  
(73) Fraunhofer-Gesellschaft zur Förderung der angewandten Forschung e.V., 80686 München, DE  
(72) MÄURER, Andreas, 85354 Freising, DE  
SCHLUMMER, Martin, 85051 Ingolstadt, DE  
SIEBERT, Tanja, 85356 Freising, DE  
(54) **Způsob zvýšení koncentrace alespoň jednoho polymeru z odpadu obsahujícího polymer, a recyklát polymeru**  
(32) 102013212813  
(31) 01.07.2013  
(33) DE  
(86) PCT/EP2014/062559  
(87) WO 2015/000681  
(74) Havlík Švorčík a partneři, advokátní a patentová kancelář, JUDr. Michal Havlík, Hájkova 1406/2, Praha 2, Nové Město, 12000

(97) **EP 3028773**  
(47) 22.11.2023  
(97) 08.06.2016  
(51) **B07B 1/28** (2006.01)  
**B07B 1/46** (2006.01)  
(96) 04.12.2015  
(96) 15198016.6  
(73) GENERAL KINEMATICS CORPORATION, Crystal Lake, IL 60014, US  
(72) MASSMAN, Steve, Poplar Grove, IL, 61065, US  
DICKINSON, Eric, Crystal Lake, IL, 60014, US  
(54) **Vibrační zařízení s množinou prosévacích teras**  
(32) 201462088492 P  
(31) 05.12.2014  
(33) US  
(74) Čermák a spol., JUDr. Karel Čermák Ph.D., LL.M., advokát, Elišky Peškové 735/15, Praha 5, Smíchov, 15000

(97) **EP 3098960**  
(47) 15.11.2023  
(97) 30.11.2016  
(51) **H02P 1/00** (2006.01)  
**H02P 21/24** (2016.01)  
(96) 22.04.2016  
(96) 16166561.7  
(73) Baumüller Nürnberg GmbH, 90482 Nürnberg, DE  
(72) SCHINDLER, Achim, 85072 Eichstätt, DE  
(54) **Způsob provozu elektrického stroje a pohon**  
(32) 102015208710  
(31) 11.05.2015  
(33) DE  
(74) Čermák a spol., JUDr. Karel Čermák Ph.D., LL.M., advokát, Elišky Peškové 735/15, Praha 5, Smíchov, 15000

(97) **EP 3116305**  
(47) 06.12.2023  
(97) 17.09.2015  
(51) **A01H 9/00** (2006.01)  
**C12N 15/82** (2006.01)  
**C12N 15/87** (2006.01)  
**C12N 5/00** (2006.01)  
**C12N 9/16** (2006.01)  
(96) 14.03.2015  
(96) 15761154.2  
(73) Cibus US LLC, San Diego, California 92121, US  
Cibus Europe B.V., 4811 CA Breda, NL

- (72) BEETHAM, Peter R., Carlsbad, CA 92011, US  
GOCAL, Gregory F.W., San Diego, CA 92129, US  
SCHOPKE, Christian, Vista, CA 92081, US  
SAUER, Noel, Oceanside, CA 92057, US  
PEARCE, James, La Jolla, CA 92037, US  
SEGAMI, Rosa E., Escondido, CA 92025, US  
MOZORUK, Jerry, San Marcos, CA 92073, US
- (54) **Způsoby a prostředky pro zvýšení účinnosti modifikace cílového genu použitím opravy genů zprostředkované oligonukleotidem**
- (32) 201461953333 P, 201462051579 P, 201462075816 P, 201462075811 P, 201562133129 P
- (31) 14.03.2014, 17.09.2014, 05.11.2014, 05.11.2014, 13.03.2015
- (33) US, US, US, US, US
- (86) PCT/US2015/020622
- (87) WO 2015/139008
- (74) Havlík Švorčík a partneři, advokátní a patentová kancelář, JUDr. Michal Havlík, Hálkova 1406/2, Praha 2, Nové Město, 12000
- 
- (97) **EP 3141244**
- (47) 29.11.2023
- (97) 15.03.2017
- (51) **A61K 9/107** (2006.01)  
**A61K 9/113** (2006.01)  
**A61K 33/00** (2006.01)  
**A01N 25/04** (2006.01)  
**A61K 8/06** (2006.01)  
**A61K 8/25** (2006.01)  
**A61K 8/90** (2006.01)  
**A61Q 19/00** (2006.01)  
**A61K 45/06** (2006.01)  
**C05C 3/00** (2006.01)  
**C05D 3/00** (2006.01)  
**C05D 5/00** (2006.01)  
**C05G 3/00** (2020.01)  
**C05D 9/02** (2006.01)  
**C05G 5/27** (2020.01)
- (96) 08.09.2016
- (96) 16187918.4
- (73) Cindro Holding BV, 1676 GG Twisk, NL
- (72) Verburg, Thomas Hendrik Johannes, 1676 GG Twisk, NL
- (54) **Emulze zahrnující kyselinu křemičitou**
- (32) 1041500
- (31) 09.09.2015
- (33) NL
- (74) ŽOVICOVÁ & ŽOVIC IP, s.r.o., Záhradnícka 36, Bratislava 82108
- 
- (97) **EP 3156056**
- (47) 06.12.2023
- (97) 19.04.2017
- (51) **A61K 31/496** (2006.01)  
**A61K 31/551** (2006.01)  
**A61K 9/00** (2006.01)  
**A61P 25/00** (2006.01)  
**A61P 25/18** (2006.01)  
**A61P 25/24** (2006.01)
- (96) 19.03.2012
- (96) 16185202.5
- (73) Alkermes Pharma Ireland Limited, Dublin 4, IE
- (72) HICKEY, Magali, B., Waltham, MA 02451, US  
PERRY, Jason, M., Waltham, MA 02451, US  
DEAVER, Daniel, R., Waltham, MA 02451, US  
REMENAR, Julius, F., Waltham, MA 02451, US  
VANDIVER, Jennifer, Waltham, MA 02451, US
- (54) **Farmaceutické kompozice obsahující sorbitan**
- (32) 201161454008 P
- (31) 18.03.2011
- (33) US
- (74) THK Legal s.r.o., Přístavní 24, Praha 7, 17000
- 
- (97) **EP 3175588**
- (47) 25.10.2023
- (97) 14.01.2016
- (51) **H04M 3/533** (2006.01)  
**G06Q 10/107** (2023.01)  
**H04W 4/14** (2009.01)  
**H04L 51/18** (2022.01)
- (96) 09.07.2015
- (96) 15819468.8
- (73) Fasetto, Inc., Scottsdale, AZ 85251, US
- (72) CHRISTMAS, Coy, Superior, WI 54880, US  
MALPASS, Luke, Staffordshire ST56TB, GB
- (54) **Systémy a způsoby pro úpravu zprávy**
- (32) 201462023059 P
- (31) 10.07.2014
- (33) US
- (86) PCT/US2015/039797
- (87) WO 2016/007780
- (74) PATENTSERVIS Praha a.s., Na Podkovce 281/10, Praha 4, Podolí, 14700
- 
- (97) **EP 3242676**
- (47) 04.10.2023
- (97) 14.07.2016
- (51) **A61K 38/095** (2019.01)  
**A61K 33/06** (2006.01)  
**C07K 7/16** (2006.01)  
**A61P 25/04** (2006.01)  
**A61P 25/06** (2006.01)
- (96) 07.01.2016
- (96) 16735422.4
- (73) Tonix Pharma Limited, Dublin, A96 HW25, IE
- (72) THIRUCOTE, Ramachandran, Menlo Park, CA 94025-6805, US  
YEOMANS, David, C., Sunnyvale, CA 94087, US  
CARSON, Dean, Palo Alto, CA 94304, US
- (54) **Oxytocinové přípravky obsahující hořčík a způsoby jejich použití**
- (32) 201562100862 P
- (31) 07.01.2015
- (33) US
- (86) PCT/US2016/012512
- (87) WO 2016/112205
- (74) inventa Patentová a známková kancelária s.r.o., Palisády 50, Bratislava 811 06
- 
- (97) **EP 3265246**
- (47) 04.10.2023
- (97) 09.09.2016
- (51) **B06B 1/16** (2006.01)  
**B07B 1/28** (2006.01)  
**B65G 27/20** (2006.01)
- (96) 04.03.2016
- (96) 16709600.7
- (73) Metso Finland Oy, 02230 Espoo, FI
- (72) BELLEC, David, 71870 Hurigny, FR  
ALACOQUE, David, 01090 Lurcy, FR
- (54) **Prosévací a/nebo podávací vibrační stroj a odpovídající způsob**
- (32) 1551861
- (31) 05.03.2015
- (33) FR
- (86) PCT/IB2016/051230
- (87) WO 2016/139632
- (74) THK Legal s.r.o., Přístavní 531/24, Praha 7, Holešovice, 17000
- 
- (97) **EP 3286270**
- (47) 24.01.2024
- (97) 27.10.2016
- (51) **C09D 167/00** (2006.01)  
**C09D 7/46** (2018.01)  
**C09D 167/08** (2006.01)  
**C07C 45/82** (2006.01)  
**C09D 5/00** (2006.01)
- (96) 19.04.2016
- (96) 16783691.5
- (73) Advansix Resins & Chemicals LLC., Parsippany NJ 07054, US
- (72) ASIRVATHAM, Edward, Parsippany NJ 07054, US
- (54) **Nátěrová kompozice obsahující alkyloxim**
- (32) 201562149894 P
- (31) 20.04.2015
- (33) US
- (86) PCT/US2016/028290
- (87) WO 2016/172108
- (74) Mgr. Jana Šuranová Traplová advokátka, Přístavní 24, Praha 7, 17000

(97) **EP 3300634**  
(47) 13.09.2023  
(97) 04.04.2018  
(51) **A47C 31/00** (2006.01)  
**A47C 29/00** (2006.01)  
**A61N 1/16** (2006.01)  
**H05K 9/00** (2006.01)  
(96) 02.10.2017  
(96) 17194374.9  
(73) ADITEC Slovakia s.r.o., 841 04 Bratislava, SK  
(72) Revaj, Pavol, 029 44 Rab a, SK  
(54) **Protiradiační antismogová zdravotní matrace**  
(32) 500622016  
(31) 30.09.2016  
(33) SK  
(74) A. Holas & partner, Ing. Mgr. Hana Holasová, Křížová 105/4, Brno, Staré Brno, 60300

(97) **EP 3317968**  
(47) 22.11.2023  
(97) 05.01.2017  
(51) **H03K 17/955** (2006.01)  
**H03K 17/96** (2006.01)  
**G06F 3/041** (2006.01)  
**G06F 3/044** (2006.01)  
(96) 29.06.2016  
(96) 16739425.3  
(73) KOSTAL Automobil Elektrik GmbH & Co. KG, 58513 Lüdenscheid, DE  
(72) LEXOW, Carl Christian, 51230 Faux-Fresnay, FR  
(54) **Způsob měření hodnoty kapacity**  
(32) 102015008485  
(31) 01.07.2015  
(33) DE  
(86) PCT/EP2016/065190  
(87) WO 2017/001510  
(74) Čermák a spol., JUDr. Karel Čermák Ph.D., LL.M., advokát, Elišky Peškové 735/15, Praha 5, Smíchov, 15000

(97) **EP 3325960**  
(47) 01.11.2023  
(97) 26.01.2017  
(51) **G01N 29/024** (2006.01)  
**G01N 29/032** (2006.01)  
**G01N 29/07** (2006.01)  
**G01N 29/11** (2006.01)  
**G01N 29/30** (2006.01)  
**G01N 29/46** (2006.01)  
**G01N 29/44** (2006.01)  
(96) 16.06.2016  
(96) 16734578.4  
(73) Sonovum GmbH, 04103 Leipzig, DE  
(72) WROBEL, Miroslaw, 97753 Karlstadt, DE  
(54) **Zařízení pro vyšetření tělesné tkáně akustickou spektroskopii**  
(32) 15177198, 102015118226  
(31) 17.07.2015, 26.10.2015  
(33) EP, DE  
(86) PCT/EP2016/063863  
(87) WO 2017/012792  
(74) Čermák a spol., JUDr. Karel Čermák Ph.D., LL.M., advokát, Elišky Peškové 735/15, Praha 5, Smíchov, 15000

(97) **EP 3349783**  
(47) 17.01.2024  
(97) 23.03.2017  
(51) **A61K 38/21** (2006.01)  
**C07K 19/00** (2006.01)  
**A61P 37/00** (2006.01)  
**A61P 29/00** (2006.01)  
**A61P 37/08** (2006.01)  
**A61P 35/00** (2006.01)  
(96) 14.09.2016  
(96) 16770972.4  
(73) ILC Therapeutics Ltd, Newhouse Lanarkshire ML1 5UH, GB  
(72) STIMSON, William, Cramond, Edinburgh EH4 6QG, GB  
(54) **Kompozice a způsoby léčby nemocí**  
(32) 201516303, 201516437

(31) 15.09.2015, 16.09.2015  
(33) GB, GB  
(86) PCT/GB2016/052841  
(87) WO 2017/046583  
(74) THK Legal s.r.o., Přístavní 24, Praha 7, 17000

(97) **EP 3354607**  
(47) 13.12.2023  
(97) 30.03.2017  
(51) **B65G 61/00** (2006.01)  
**B66C 1/42** (2006.01)  
**B65G 57/11** (2006.01)  
**B25J 15/02** (2006.01)  
**B25J 15/00** (2006.01)  
B65G 15/12 (2006.01)  
(96) 19.09.2016  
(96) 16848189.3  
(73) Biele, S.A., 20730 Azpeitia (Guipúzcoa), ES  
(72) ALDAZABAL BADIOLA, Francisco Javier, 20730 Azpeitia (Guipúzcoa), ES  
(54) **Univerzální automatizované stohovací zařízení**  
(32) 201531349  
(31) 22.09.2015  
(33) ES  
(86) PCT/ES2016/070650  
(87) WO 2017/051047  
(74) THK Legal s.r.o., Přístavní 24, Praha 7, 17000

(97) **EP 3380522**  
(47) 08.11.2023  
(97) 01.06.2017  
(51) **C07K 16/28** (2006.01)  
**A61K 39/395** (2006.01)  
**A61K 39/00** (2006.01)  
(96) 23.11.2016  
(96) 16810195.4  
(73) Visterra, Inc., Waltham, MA 02451, US  
(72) SHRIVER, Zachary, Holmes, Winchester, MA 01890, US  
VISWANATHAN, Karthik, Acton, MA 01720, US  
WOLLACOTT, Andrew, M., Milton, MA 02186, US  
ADARI-HALL, Hedy, Sudbury, MA 01776, US  
RAMAKRISHNAN, Boopathy, Braintree, MA 02184, US  
BABCOCK, Gregory, Marlborough, MA 01752, US  
MYETTE, James, R., Waltham, MA 02453, US  
(54) **Molekuly protilátek proti april a jejich použití**  
(32) 201562259897 P, 201662313684 P, 201662399087 P, 201662422848 P  
(31) 25.11.2015, 25.03.2016, 23.09.2016, 16.11.2016  
(33) US, US, US, US  
(86) PCT/US2016/063518  
(87) WO 2017/091683  
(74) Havlík Švorčík a partneři, advokátní a patentová kancelář, JUDr. Michal Havlík, Hálkova 1406/2, Praha 2, Nové Město, 12000

(97) **EP 3405277**  
(47) 27.12.2023  
(97) 27.07.2017  
(51) **B01D 67/00** (2006.01)  
**B01D 69/08** (2006.01)  
**B01D 71/44** (2006.01)  
**B01D 71/68** (2006.01)  
(96) 19.01.2017  
(96) 17700566.7  
(73) Gambro Lundia AB, 220 10 Lund, SE  
(72) KRAUSE, Bernd, 72414 Rangendingen, DE  
BOSCHETTI-DE-FIERRO, Adriana, 72379 Hechingen, DE  
VOIGT, Manuel, 88512 Mengen, DE  
GECKELER, Johannes, 72379 Hechingen, DE  
SCHWEIGER, Ferdinand, 72414 Rangendingen, DE  
(54) **Postup výroby filtrační membrány**  
(32) 16152332  
(31) 22.01.2016  
(33) EP  
(86) PCT/EP2017/051044  
(87) WO 2017/125470  
(74) H&P Patents s.r.o., Na Florenci 1332/23, Praha 1, Nové Město, 11000

(97) <b>EP 3414573</b>		<b>C08J 3/12</b>	(2006.01)
(47) 08.11.2023		(96) 05.09.2017	
(97) 17.08.2017		(96) 17768495.8	
(51) <b>G01N 33/569</b>	(2006.01)	(73) TotalEnergies OneTech, 92400 Courbevoie, FR	
<b>C07K 16/12</b>	(2006.01)	(72) MESNIL, Jean-Pierre, 92800 Puteaux, FR	
<b>C07K 16/28</b>	(2006.01)	(54) <b>Smolné granule v pevném stavu při okolní teplotě</b>	
<b>A61K 39/395</b>	(2006.01)	(32) 1658338	
<b>A61K 39/02</b>	(2006.01)	(31) 08.09.2016	
<b>A61K 39/04</b>	(2006.01)	(33) FR	
(96) 01.02.2017		(86) PCT/FR2017/052349	
(96) 17750586.4		(87) WO 2018/046840	
(73) Rutgers, the State University of New Jersey, New Brunswick, NJ 08901, US		(74) ZIVKO MIJATOVIC & PARTNERS s.r.o., Jugoslávských partyzánů 639/26, Praha 6, Bubeneč, 16000	
(72) PINTER, Abraham, Brooklyn, NY 11210, US			
PATEL, Deendayal, Bloomfield, NJ 07003, US			
CHOUDHARY, Alok, Newark, NJ 07103, US			
(54) <b>Nové anti-lam protilátky</b>		(97) <b>EP 3549949</b>	
(32) 201662293406 P		(47) 29.11.2023	
(31) 10.02.2016		(97) 09.10.2019	
(33) US		(51) <b>C07K 14/33</b>	(2006.01)
(86) PCT/US2017/016058		<b>A61K 39/08</b>	(2006.01)
(87) WO 2017/139153		<b>C07K 16/12</b>	(2006.01)
(74) H&P Patents s.r.o., Na Florenci 1332/23, Praha 1, Nové Město, 11000		(96) 20.04.2012	
		(96) 19167276.5	
		(73) Wyeth LLC, New York, NY 10001-2192, US	
		(72) SIDHU, Maninder K., Bangor, PA 18013, US	
		ANDERSON, Annaliesia, Sybil, Upper Saddle River, NJ 07458, US	
		DONALD, Robert, G., K., South Orange, NJ 07079, US	
		JANSEN, Kathrin, Ute, Allendale, NJ 07401, US	
		KALYAN, Narender, K., Ridgewood, NJ 07450, US	
		MININNI, Terri, L., New Windsor, NY 12553, US	
		MORAN, Justin, Keith, Valley Cottage, NY 10989, US	
		RUPPEN, Mark, E., Garnerville, NY 10923, US	
		FLINT, Michael, James, Atlanta, GA 30306, US	
		(54) <b>Kompozice týkající se toxinu mutantního clostridium difficile a související způsoby</b>	
		(32) 201161478474 P, 201161478899 P	
		(31) 22.04.2011, 25.04.2011	
		(33) US, US	
		(74) Havlík Švorčík a partneři, advokátní a patentová kancelář, JUDr. Martin Švorčík, Hálkova 1406/2, Praha 2, Nové Město, 12000	
(97) <b>EP 3440396</b>		(97) <b>EP 3555132</b>	
(47) 27.12.2023		(47) 15.11.2023	
(97) 12.10.2017		(97) 28.06.2018	
(51) <b>F17C 7/00</b>	(2006.01)	(51) <b>C07K 16/24</b>	(2006.01)
(96) 31.03.2017		<b>A61K 39/395</b>	(2006.01)
(96) 17717303.6		<b>A61P 35/00</b>	(2006.01)
(73) Hexagon Technology AS, 6002 Sentrum, Alesund, NO		(96) 18.12.2017	
(72) ATTARZADEH, Navid, Lincoln Nebraska 68516, US		(96) 17840489.3	
MARKER, Troy, Lincoln Nebraska 68506, US		(73) Medimmune Limited, Cambridge CB21 6GH, GB	
BALDWIN, Don, Lincoln Nebraska 68506, US		Fundació Privada Institució Catalana de Recerca I Estudis Avançats, 08010 Barcelona, ES	
(54) <b>Systém s dálkově ovládaným a tlakem poháněným ventilem nádrže</b>		Fundació Privada Institut d'Investigació Oncològica de Vall-Hebron, 08035 Barcelona, ES	
(32) 201662319918 P		(72) SEOANE SUAREZ, Joan, 08035 Barcelona, ES	
(31) 08.04.2016		ANIDO FOLGUEIRA, Judit, 08035 Barcelona, ES	
(33) US		FRANSSON, Johan, Toronto, Ontario M5G 1L7, CA	
(86) PCT/US2017/025276		JULIEN, Jean-philippe, Toronto, Ontario M4E 2L1, CA	
(87) WO 2017/176567		RAMAN, Swetha, Toronto, Ontario M5B 2H5, CA	
(74) Havlík Švorčík a partneři, advokátní a patentová kancelář, JUDr. Otakar Švorčík, Hálkova 1406/2, Praha 2, Nové Město, 12000		(54) <b>Protilátky proti LIF a jejich použití</b>	
		(32) 16382617, 201762467017 P, 17382683	
		(31) 19.12.2016, 03.03.2017, 13.10.2017	
		(33) EP, US, EP	
		(86) PCT/IB2017/001677	
		(87) WO 2018/115960	
		(74) Čermák a spol., JUDr. Karel Čermák Ph.D., LL.M., advokát, Elišky Peškové 735/15, Praha 5, Smíchov, 15000	
(97) <b>EP 3475083</b>		(97) <b>EP 3555401</b>	
(47) 08.11.2023		(47) 03.01.2024	
(97) 04.01.2018		(97) 21.06.2018	
(51) <b>B32B 21/02</b>	(2006.01)	(51) <b>E05F 15/668</b>	(2015.01)
<b>E04C 2/36</b>	(2006.01)	(96) 15.11.2017	
<b>B27N 3/00</b>	(2006.01)	(96) 17808808.4	
<b>B32B 3/18</b>	(2006.01)	(73) Gabrijel Rejc GmbH & Co. KG, 84036 Landshut, DE	
<b>B27N 5/02</b>	(2006.01)	(72) REJC, Gabrijel, 84036 Landshut, DE	
<b>B32B 7/14</b>	(2006.01)	(54) <b>Vrata se zařízením k nouzovému otevření</b>	
<b>B32B 15/10</b>	(2006.01)		
<b>B32B 21/08</b>	(2006.01)		
<b>B32B 21/13</b>	(2006.01)		
<b>B32B 21/14</b>	(2006.01)		
<b>B32B 27/32</b>	(2006.01)		
(96) 26.06.2017			
(96) 17820648.8			
(73) IKEA Supply AG, 4133 Pratteln, CH			
(72) PETTERSSON, Dan, SE-341 33 Ljungby, SE			
(54) <b>Dutinová deska</b>			
(32) 1650917			
(31) 27.06.2016			
(33) SE			
(86) PCT/SE2017/050700			
(87) WO 2018/004430			
(74) Havlík Švorčík a partneři, advokátní a patentová kancelář, JUDr. Michal Havlík, Hálkova 1406/2, Praha 2, Nové Město, 12000			
(97) <b>EP 3510124</b>			
(47) 01.11.2023			
(97) 15.03.2018			
(51) <b>C10C 3/14</b>	(2006.01)		
<b>B01J 2/30</b>	(2006.01)		
<b>C08L 95/00</b>	(2006.01)		

(32) 102016225078					STRANGELAND, Kevin S., Portland, OR 97236, US
(31) 15.12.2016				(54) <b>Opotřebitelný prvek</b>	
(33) DE				(32) 201161563448 P, 201261720928 P	
(86) PCT/EP2017/079330				(31) 23.11.2011, 31.10.2012	
(87) WO 2018/108424				(33) US, US	
(74) THK Legal s.r.o., Přístavní 24, Praha 7, 17000				(74) ZIVKO MIJATOVIC & PARTNERS s.r.o., Jugoslávských partyzánů 639/26, Praha 6, Bubeneč, 16000	
<hr/>					
(97) <b>EP 3559135</b>				(97) <b>EP 3634885</b>	
(47) 15.11.2023				(47) 24.01.2024	
(97) 28.06.2018				(97) 22.11.2018	
(51) <b>C09D 195/00</b>	(2006.01)			(51) <b>B65G 1/04</b>	(2006.01)
<b>C08K 5/25</b>	(2006.01)			(96) 15.05.2018	
<b>C08L 95/00</b>	(2006.01)			(96) 18724873.7	
(96) 20.12.2017				(73) Autostore Technology AS, 5578 Nedre Vats, NO	
(96) 17828982.3				(72) FAGERLAND, Ingvar, N-5541 Kolnes, NO	
(73) TotalEnergies OneTech, 92400 Courbevoie, FR				AUSTRHEIM, Trond, N-5590 Etnes, NO	
(72) MOUAZEN, Mouhamad, 92000 Nanterre, FR				FJELDHEIM, Ivar, N-5533 Haugesund, NO	
(54) <b>Pevné pojivo při okolní teplotě</b>				(54) <b>Automatizovaný skladovací a vyhledávací systém</b>	
(32) 1663114				(32) 20170810, 20180586	
(31) 22.12.2016				(31) 16.05.2017, 25.04.2018	
(33) FR				(33) NO, NO	
(86) PCT/FR2017/053719				(86) PCT/EP2018/062578	
(87) WO 2018/115729				(87) WO 2018/210851	
(74) ZIVKO MIJATOVIC & PARTNERS s.r.o., Jugoslávských partyzánů 639/26, Praha 6, Bubeneč, 16000				(74) THK Legal s.r.o., Přístavní 24, Praha 7, 17000	
<hr/>					
(97) <b>EP 3559340</b>				(97) <b>EP 3660189</b>	
(47) 13.12.2023				(47) 15.11.2023	
(97) 28.06.2018				(97) 03.06.2020	
(51) <b>D21C 1/02</b>	(2006.01)			(51) <b>C25D 5/54</b>	(2006.01)
<b>D21C 3/02</b>	(2006.01)			<b>C23C 18/20</b>	(2006.01)
<b>D21H 11/04</b>	(2006.01)			<b>C23C 18/24</b>	(2006.01)
<b>D21H 15/00</b>	(2006.01)			<b>C23C 18/30</b>	(2006.01)
(96) 21.12.2017				<b>C25D 5/56</b>	(2006.01)
(96) 17825522.0				C23C 18/16	(2006.01)
(73) Södra Skogsägarna ekonomisk förening, 351 89 Växjö, SE				(96) 24.03.2015	
(72) PARKÅS, Jim, 432 94 Värberg, SE				(96) 20152479.0	
BRELID, Harald, 411 25 Göteborg, SE				(73) Atotech Deutschland GmbH & Co. KG, 10553 Berlin, DE	
(54) <b>Způsob výroby rozpustné buničiny</b>				(72) Middeke, Hermann, 10553 Berlin, DE	
(32) 1651739				Schneider, Steve, 10553 Berlin, DE	
(31) 23.12.2016				Fels, Carl Christian, 10553 Berlin, DE	
(33) SE				(54) <b>Způsob pokovování elektricky nevodivých plastických povrchů</b>	
(86) PCT/EP2017/084109				(32) 14163083	
(87) WO 2018/115290				(31) 01.04.2014	
(74) THK Legal s.r.o., Přístavní 24, Praha 7, 17000				(33) EP	
<hr/>					
(97) <b>EP 3603765</b>				(74) ZIVKO MIJATOVIC & PARTNERS s.r.o., Jugoslávských partyzánů 639/26, Praha 6, Bubeneč, 16000	
(47) 29.11.2023				(97) <b>EP 3660990</b>	
(97) 05.02.2020				(47) 10.01.2024	
(51) <b>B01D 17/00</b>	(2006.01)			(97) 03.06.2020	
<b>B01D 17/02</b>	(2006.01)			(51) <b>H02G 1/08</b>	(2006.01)
<b>B01D 17/12</b>	(2006.01)			<b>G02B 6/44</b>	(2006.01)
<b>C02F 1/40</b>	(2023.01)			<b>H02G 9/10</b>	(2006.01)
<b>C02F 103/32</b>	(2006.01)			(96) 29.11.2018	
(96) 02.08.2019				(96) 18209245.2	
(96) 19189854.3				(73) Hauff-Technik GmbH & Co. KG, 89568 Hermaringen, DE	
(73) Kessel AG, 85101 Lenting, DE				(72) Scheuring, Horst, 89542 Herbrechtingen, DE	
(72) Kessel, Bernhard, 85101 Lenting, DE				Kurz, Ralf, 89537 Giengen, DE	
(54) <b>Separáční zařízení</b>				(54) <b>Způsob přípravy připojení datového kabelu</b>	
(32) 102018118941				(74) ŽOVICOVA & ŽOVIC IP, s.r.o., Záhradnícka 36, Bratislava 82108	
(31) 03.08.2018				(97) <b>EP 3677266</b>	
(33) DE				(47) 17.01.2024	
(74) Dobroslav Musil a partneři s.r.o., Zábrdovická 917/11b, Brno, Zábrdovice, 61500				(97) 07.03.2019	
<hr/>					
(97) <b>EP 3604696</b>				(51) <b>A61K 31/519</b>	(2006.01)
(47) 03.01.2024				<b>A61P 35/00</b>	(2006.01)
(97) 05.02.2020				<b>C12N 9/99</b>	(2006.01)
(51) <b>E02F 9/28</b>	(2006.01)			(96) 31.08.2018	
(96) 16.11.2012				(96) 18851555.5	
(96) 19196870.0				(73) Taiho Pharmaceutical Co., Ltd., Chiyoda-ku, Tokyo 101-8444, JP	
(73) ESCO Group LLC, Portland, OR 97210, US				(72) ABE, Naomi, Tsukuba-shi Ibaraki 300-2611, JP	
(72) JOHNSTON, Christopher A., Portland, OR 97229, US				HASAKO, Shinichi, Tsukuba-shi Ibaraki 300-2611, JP	
CONKLIN, Donald M., Lake Oswego, OR 97035, US				(54) <b>Selektivní inhibitor EGFR s mutací na exonu 18 a/nebo na exonu 21</b>	
ROSKA, Michael B., Portland, OR 97219, US				(32) 2017168606	
ROSSI, William D., Portland, OR 97217, US				(31) 01.09.2017	

- (33) JP  
(86) PCT/JP2018/032314  
(87) WO 2019/045036  
(74) ZIVKO MIJATOVIĆ & PARTNERS s.r.o., Jugoslávských partyzánů 639/26, Praha 6, Bubeneč, 16000
- 
- (97) **EP 3679214**  
(47) 22.11.2023  
(97) 14.03.2019  
(51) **E05D 15/24** (2006.01)  
**E05F 15/665** (2015.01)  
**E05F 15/668** (2015.01)  
(96) 04.09.2018  
(96) 18766173.1  
(73) ASSA ABLOY Entrance Systems AB, 261 22 Landskrona, SE  
(72) BALDER, Jan, 1754 JK Burgerbrug, NL  
ROOS, Sven, 1871 SC Schoorl, NL  
BIZOT, Johan, 1703 SM Heerhugowaard, NL  
VAN DE WIEL, Pieter, 1674 NH Opperdoes, NL  
(54) **Systém ovládání sekčních vrat**  
(32) 1730237  
(31) 06.09.2017  
(33) SE  
(86) PCT/EP2018/073661  
(87) WO 2019/048395  
(74) Rott, Růžička & Guttman a spol., Výskočilova 1566, Praha 4, Michle, 14000
- 
- (97) **EP 3687999**  
(47) 03.01.2024  
(97) 04.04.2019  
(51) **C07D 498/18** (2006.01)  
**A61K 31/436** (2006.01)  
**A61P 19/00** (2006.01)  
**A61P 3/04** (2006.01)  
**A61P 9/10** (2006.01)  
**A61P 11/00** (2006.01)  
**A61P 25/16** (2006.01)  
**A61P 25/28** (2006.01)  
**A61P 35/00** (2006.01)  
**A61P 19/10** (2006.01)  
**A61P 37/00** (2006.01)  
**A61P 13/12** (2006.01)  
**A61P 25/02** (2006.01)  
**A61P 19/02** (2006.01)  
**A61P 9/12** (2006.01)  
**A61P 3/10** (2006.01)  
**A61P 31/10** (2006.01)  
**A61P 29/00** (2006.01)  
**C07F 9/32** (2006.01)  
(96) 25.09.2018  
(96) 18786408.7  
(73) Novartis AG, 4056 Basel, CH  
(72) BONAZZI, Simone, Cambridge, MA 02139, US  
CONNOLLY, Michael, Cambridge, MA 02139, US  
GLASS, David Jonathan, Cambridge, MA 02139, US  
MIHALIC, Manuel, 4002 Basel, CH  
PATTERSON, Andrew William, Cambridge, MA 02139, US  
ROGGO, Silvio, 4002 Basel, CH  
SHAVLAKADZE, Tea, Cambridge, MA 02139, US  
(54) **Deriváty rapamycinu**  
(32) 201762563312 P  
(31) 26.09.2017  
(33) US  
(86) PCT/IB2018/057422  
(87) WO 2019/064182  
(74) Havlík Švorčík a partneři, advokátní a patentová kancelář, JUDr. Michal Havlík, Hálkova 1406/2, Praha 2, Nové Město, 12000
- 
- (97) **EP 3691691**  
(47) 13.12.2023  
(97) 11.04.2019  
(51) **A61K 47/61** (2017.01)  
**A61K 47/54** (2017.01)  
**A61P 29/00** (2006.01)  
(96) 03.10.2018
- (96) 18796748.4  
(73) Fidia Farmaceutici S.p.A., 35031 Abano Terme (PD), IT  
(72) SCHIAVINATO, Antonella, 35031 Abano Terme (PD), IT  
GRECO, Valentina, 35031 Abano Terme (PD), IT  
MESSINA, Luciano, 35031 Abano Terme (PD), IT  
VACCARO, Susanna, 35031 Abano Terme (PD), IT  
RIZZARELLI, Enrico, 95129 Catania, IT  
SCIUTO, Sebastiano, 95030 Pedara (CT), IT  
(54) **Farmaceutické kompozice obsahující konjugát kyseliny hyaluronové a karnosinu a související použití**  
(32) 201700110784  
(31) 03.10.2017  
(33) IT  
(86) PCT/IB2018/057697  
(87) WO 2019/069258  
(74) Havlík Švorčík a partneři, advokátní a patentová kancelář, JUDr. Michal Havlík, Hálkova 1406/2, Praha 2, Nové Město, 12000
- 
- (97) **EP 3696478**  
(47) 24.01.2024  
(97) 19.08.2020  
(51) **F25B 9/00** (2006.01)  
**F25B 47/02** (2006.01)  
**F25B 49/02** (2006.01)  
**F25B 40/02** (2006.01)  
(96) 07.02.2020  
(96) 20156044.8  
(73) Panasonic Intellectual Property Management Co., Ltd., Osaka-shi, Osaka 540-6207, JP  
(72) HSU, Chihsuan, Osaka, 540-6207, JP  
ISAYAMA, Yasuhiko, Osaka, 540-6207, JP  
YAMAOKA, Yuki, Osaka, 540-6207, JP  
MORIWAKI, Shunji, Osaka, 540-6207, JP  
MACHIDA, Kazuhiko, Osaka, 540-6207, JP  
NAKATANI, Kazuhito, Osaka, 540-6207, JP  
IMAGAWA, Tsuneko, Osaka, 540-6207, JP  
KOISHIHARA, Kazuki, Osaka, 540-6207, JP  
AOYAMA, Shigeo, Osaka, 540-6207, JP  
(54) **Systém tepelného čerpadla**  
(32) 2019025292, 2019106605  
(31) 15.02.2019, 07.06.2019  
(33) JP, JP  
(74) ZIVKO MIJATOVIĆ & PARTNERS s.r.o., Jugoslávských partyzánů 639/26, Praha 6, Bubeneč, 16000
- 
- (97) **EP 3712697**  
(47) 17.01.2024  
(97) 23.09.2020  
(51) **G03B 17/00** (2021.01)  
**G02B 7/28** (2021.01)  
**G03B 13/36** (2021.01)  
**G03B 17/56** (2021.01)  
**G03B 31/00** (2021.01)  
(96) 29.07.2008  
(96) 20158892.8  
(73) QUALCOMM Incorporated, San Diego, CA 92121-1714, US  
(72) FINKELSTEIN, Jeff, San Diego, CA 92121-1714, US  
CROWLEY, Matt, Sunnyvale, CA 94085, US  
DELLINGER, Richard, San Jose, CA 95126, US  
(54) **Techniky pro automatické ostření digitálního fotoaparátu**  
(32) 831051  
(31) 31.07.2007  
(33) US  
(74) Havlík Švorčík a partneři, advokátní a patentová kancelář, JUDr. Michal Havlík, Hálkova 1406/2, Praha 2, Nové Město, 12000
- 
- (97) **EP 3714449**  
(47) 08.11.2023  
(97) 23.05.2019  
(51) **G09F 3/10** (2006.01)  
**G09F 3/02** (2006.01)  
(96) 25.10.2018  
(96) 18804133.9  
(73) PILOT ITALIA S.p.A., 20123 Milano, IT  
(72) VIMERCATI, Giancarlo, 20149 Milano, IT  
(54) **Štítek a způsob výroby**

(32) 201700132331		(97) <b>EP 3778802</b>	
(31) 20.11.2017		(47) 15.11.2023	
(33) IT		(97) 17.10.2019	
(86) PCT/IB2018/058321		(51) <b>C09D 11/101</b>	(2014.01)
(87) WO 2019/097330		<b>C09D 11/322</b>	(2014.01)
(74) Havlík Švorčík a partneři, advokátní a patentová kancelář, JUDr. Michal Havlík, Hálkova 1406/2, Praha 2, Nové Město, 12000		<b>B41J 2/01</b>	(2006.01)
		<b>B41M 5/00</b>	(2006.01)
		(96) 01.04.2019	
(97) <b>EP 3744326</b>		(96) 19784925.0	
(47) 06.12.2023		(73) Sakata INX Corporation, Osaka-shi, Osaka 550-0002, JP	
(97) 02.12.2020		(72) NAKASHIMA, Okinori, Osaka-shi, Osaka 550-0002, JP	
(51) <b>A61K 31/519</b>	(2006.01)	MYOSE, Takuya, Osaka-shi, Osaka 550-0002, JP	
<b>A61K 9/10</b>	(2006.01)	FUKE, Kazuhiro, Osaka-shi, Osaka 550-0002, JP	
<b>A61P 25/18</b>	(2006.01)	YOSHIDA, Yuki, Osaka-shi, Osaka 550-0002, JP	
<b>A61P 25/24</b>	(2006.01)	(54) <b>Kompozice světlem tvrditelného inkoustu pro inkoustový tisk</b>	
<b>A61K 9/00</b>	(2006.01)	(32) 2018076345	
(96) 30.03.2016		(31) 11.04.2018	
(96) 20169861.0		(33) JP	
(73) Janssen Pharmaceutica NV, 2340 Beerse, BE		(86) PCT/JP2019/014486	
(72) GOPAL, Srihari, Titusville,, NJ New Jersey 08560, US		(87) WO 2019/198556	
RAVENSTIJN, Paulien Gerarda Maria, B-2340 Beerse,, BE		(74) THK Legal s.r.o., Přístavní 24, Praha 7, 17000	
RUSSU, Alberto, B-2340 Beerse,, BE			
SAMTANI, Mahesh Narain, Raritan,, NJ New Jersey 08869, US		(97) <b>EP 3782787</b>	
(54) <b>Dávkovací režim pro vynechané dávky pro dlouhodobě působící injekční estery paliperidonu</b>		(47) 10.01.2024	
(32) 201562144054 P, 201562162596 P		(97) 24.02.2021	
(31) 07.04.2015, 15.05.2015		(51) <b>B29B 7/82</b>	(2006.01)
(33) US, US		<b>B29B 7/28</b>	(2006.01)
(74) Havlík Švorčík a partneři, advokátní a patentová kancelář, JUDr. Michal Havlík, Hálkova 1406/2, Praha 2, Nové Město, 12000		<b>B29B 7/74</b>	(2006.01)
		B29B 7/18	(2006.01)
		(96) 09.07.2020	
(97) <b>EP 3753751</b>		(96) 20184926.2	
(47) 10.01.2024		(73) Continental Reifen Deutschland GmbH, 30165 Hannover, DE	
(97) 23.12.2020		(72) Sharifi, Monir, 30419 Hannover, DE	
(51) <b>B60C 9/00</b>	(2006.01)	Wortmann, Christopher, 30419 Hannover, DE	
<b>D02G 3/48</b>	(2006.01)	(54) <b>Způsob a zařízení pro přípravu kaučukové směsi, jakož i související využití tepelného záření pro ohřev složek kaučukové směsi</b>	
(96) 16.06.2020		(32) 102019212384	
(96) 20180145.3		(31) 19.08.2019	
(73) The Goodyear Tire & Rubber Company, Akron, OH 44316, US		(33) DE	
(72) MERSCH, Romain Jack Rodolphe, 57570 Boust, FR		(74) H&P Patents s.r.o., Na Florenci 1332/23, Praha 1, Nové Město, 11000	
(54) <b>Hybridní kordová výztuž pro pneumatiku a pneumatika zahrnující hybridní kordovou výztuž</b>			
(32) 201962862185 P		(97) <b>EP 3788878</b>	
(31) 17.06.2019		(47) 07.06.2023	
(33) US		(97) 10.03.2021	
(74) ZIVKO MIJATOVIC & PARTNERS s.r.o., Jugoslávských partyzánů 639/26, Praha 6, Bubeneč, 16000		(51) <b>A21C 1/02</b>	(2006.01)
		<b>A21C 1/14</b>	(2006.01)
		<b>B01F 29/83</b>	(2022.01)
		<b>B01F 35/45</b>	(2022.01)
		(96) 03.09.2019	
(97) <b>EP 3765024</b>		(96) 19195112.8	
(47) 22.11.2023		(73) DIOSNA Dierks & Söhne GmbH, 49086 Osnabrück, DE	
(97) 19.09.2019		(72) GHANI, Hashem, 49086 Osnabrück, DE	
(51) <b>C07D 498/04</b>	(2006.01)	(54) <b>Hnětací stroj na těsta se stíracím prstencem</b>	
<b>A61P 5/24</b>	(2006.01)	(74) Havlík Švorčík a partneři, advokátní a patentová kancelář, JUDr. Michal Havlík, Hálkova 1406/2, Praha 2, Nové Město, 12000	
<b>A61K 31/5383</b>	(2006.01)		
<b>A61K 9/08</b>	(2006.01)	(97) <b>EP 3789512</b>	
<b>A61K 9/48</b>	(2006.01)	(47) 15.11.2023	
<b>A61K 47/14</b>	(2017.01)	(97) 10.03.2021	
<b>A61P 25/00</b>	(2006.01)	(51) <b>C23C 4/12</b>	(2016.01)
(96) 13.03.2019		<b>C23C 4/123</b>	(2016.01)
(96) 19711866.4		<b>C23C 4/134</b>	(2016.01)
(73) KaNDy Therapeutics Limited, Reading, Berkshire RG2 6AD, GB		<b>C23C 24/10</b>	(2006.01)
(72) TROWER, Mike, Stevenage Hertfordshire SG1 2FX, GB		<b>B22F 3/105</b>	(2006.01)
KERR, Mary, Stevenage Hertfordshire SG1 2FX, GB		<b>B22F 7/08</b>	(2006.01)
ELDER, David, Hertford, Hertfordshire SG14 2DE, GB		<b>B23K 26/14</b>	(2014.01)
LAZARO, Monica, St. Petersburg, Florida 33716, US		<b>B23K 26/16</b>	(2006.01)
BUSH, Derek, St. Petersburg, Florida 33716, US		<b>B23K 26/342</b>	(2014.01)
(54) <b>Nová farmaceutická formulace obsahující duální antagonisty receptoru NK-1/NK-3</b>		<b>B05B 7/22</b>	(2006.01)
(32) 201862642622 P		<b>B05B 13/02</b>	(2006.01)
(31) 14.03.2018		<b>B05B 14/30</b>	(2018.01)
(33) US		<b>B05C 9/04</b>	(2006.01)
(86) PCT/EP2019/056303		<b>F16D 65/00</b>	(2006.01)
(87) WO 2019/175253		<b>B05B 16/20</b>	(2018.01)
(74) THK Legal s.r.o., Přístavní 24, Praha 7, 17000		<b>F16D 65/12</b>	(2006.01)
		(96) 09.09.2019	



(96)	19196156.4		<i>A61B 5/1495</i>	(2006.01)
(73)	Sturm Maschinen- & Anlagenbau GmbH, 94330 Salching, DE		<i>G01S 7/41</i>	(2006.01)
(72)	Martin, Carlos, 94469 Deggendorf, DE		<i>G01S 13/00</i>	(2006.01)
	Baier, Roland, 93077 Bad Abbach, DE		<i>A61B 5/0507</i>	(2021.01)
(54)	<b>Zařízení a způsob potahování brzdových kotoučů nebo brzdových bubnů</b>		<i>G01S 13/522</i>	(2006.01)
(74)	Čermák a spol., JUDr. Karel Čermák Ph.D., LL.M., advokát, Elišky Peškové 735/15, Praha 5, Smíchov, 15000	(96)	17.07.2019	(2006.01)
		(96)	19837024.9	
		(73)	Ohio State Innovation Foundation, Columbus, OH 43201, US	
(97)	<b>EP 3793609</b>	(72)	ERTIN, Emre, Columbus, Ohio 43201, US	
(47)	13.12.2023		ABRAHAM, William T., Columbus, Ohio 43201, US	
(97)	21.11.2019	(54)	<b>Mobilní ultraširokopásmový radar pro monitorování hladiny hrudní tekutiny a kardiorespirační funkce</b>	
(51)	<i>A61K 47/12</i>	(32)	201862699076 P	
	(2006.01)	(31)	17.07.2018	
	<i>A61K 47/18</i>	(33)	US	
	(2017.01)	(86)	PCT/US2019/042267	
	<i>A61K 9/00</i>	(87)	WO 2020/018707	
	(2006.01)	(74)	Rott, Růžička & Guttman a spol., Vyskočilova 1566, Praha 4, Michle, 14000	
	<i>A61K 47/26</i>			
	(2006.01)			
	<i>A61K 31/519</i>			
	(2006.01)			
(96)	03.05.2019			
(96)	19731334.9			
(73)	Pfizer Inc., New York, NY 10001-2192, US			
(72)	JAIN, Ashwinkumar, Groton, Connecticut 06340, US			
	YU, Weili, Groton, Connecticut 06340, US			
(54)	<b>Perorální roztoková formulace</b>	(97)	<b>EP 3830085</b>	
(32)	201862671208 P, 201962835278 P	(47)	08.11.2023	
(31)	14.05.2018, 17.04.2019	(97)	30.01.2020	
(33)	US, US	(51)	<i>A61K 31/428</i>	(2006.01)
(86)	PCT/IB2019/053650		<i>A61P 1/16</i>	(2006.01)
(87)	WO 2019/220253		<i>C07D 419/12</i>	(2006.01)
(74)	Čermák a spol., JUDr. Karel Čermák Ph.D., LL.M., advokát, Elišky Peškové 735/15, Praha 5, Smíchov, 15000		<i>A61P 1/00</i>	(2006.01)
			<i>A61P 11/00</i>	(2006.01)
			<i>A61P 37/00</i>	(2006.01)
			<i>A61P 13/12</i>	(2006.01)
			<i>C07D 417/12</i>	(2006.01)
(97)	<b>EP 3800374</b>	(96)	26.07.2019	
(47)	29.11.2023	(96)	19759658.8	
(97)	07.04.2021	(73)	Inventiva, 21121 Daix, FR	
(51)	<i>F16H 55/14</i>	(72)	MONTALBETTI, Christian, 21121 FONTAINE-LES-DIJON, FR	
	(2006.01)		BOUBIA, Benaissa, 21850 SAINT APOLLINAIRE, FR	
	<i>F16H 55/12</i>	(54)	<b>Deuterované deriváty lanifibranorů</b>	
	(2006.01)	(32)	1857021	
	<i>B61C 9/38</i>	(31)	27.07.2018	
	(2006.01)	(33)	FR	
(96)	01.10.2020	(86)	PCT/FR2019/051860	
(96)	20199537.0	(87)	WO 2020/021215	
(73)	ALSTOM Holdings, 93400 Saint-Ouen-sur-Seine, FR	(74)	Havlík Švorčík a partneři, advokátní a patentová kancelář, JUDr. Michal Havlík, Hálkova 1406/2, Praha 2, Nové Město, 12000	
(72)	FRACES, Mathieu, 71100 CHALON SUR SAONE, FR			
	GUERDER, Jean-Yves, 84300 CAVAILLON, FR			
(54)	<b>Ozubené kolo uzpůsobené k upevnění na nápravu vozidla, zejména železničního vozidla</b>			
(32)	1910989			
(31)	04.10.2019			
(33)	FR			
(74)	PatentEnter s.r.o., Koliště 1965/13a, Brno, Černá Pole, 60200			
(97)	<b>EP 3802529</b>	(97)	<b>EP 3846617</b>	
(47)	01.11.2023	(47)	13.12.2023	
(97)	28.11.2019	(97)	12.03.2020	
(51)	<i>C07D 471/04</i>	(51)	<i>A01J 5/007</i>	(2006.01)
	(2006.01)	(96)	03.09.2019	
(96)	21.05.2019	(96)	19759628.1	
(96)	19728586.9	(73)	DeLaval Holding AB, 147 21 Tumba, SE	
(73)	Synthon B.V., 6545 CM Nijmegen, NL	(72)	PAULRUD, Carl Oskar, 147 21 Tumba, SE	
(72)	MITAS, Petr, 67817 Blansko, CZ	(54)	<b>Metoda a řídicí jednotka pro řízení odsávání mléka pomocí automatického dojícího stroje</b>	
	SMEKAL, Oldrich, 67817 Blansko, CZ	(32)	18193235	
(54)	<b>Způsob výroby palbociklibu</b>	(31)	07.09.2018	
(32)	18174119	(33)	EP	
(31)	24.05.2018	(86)	PCT/EP2019/073479	
(33)	EP	(87)	WO 2020/048993	
(86)	PCT/EP2019/063085	(74)	PatentEnter s.r.o., Koliště 1965/13a, Brno, Černá Pole, 60200	
(87)	WO 2019/224194			
(74)	PATENTSERVIS Praha a.s., Na Podkovce 281/10, Praha 4, Podolí, 14700			
(97)	<b>EP 3823522</b>	(97)	<b>EP 3850965</b>	
(47)	15.11.2023	(47)	14.02.2024	
(97)	23.01.2020	(97)	21.07.2021	
(51)	<i>A61B 5/00</i>	(51)	<i>A24F 40/60</i>	(2020.01)
	(2006.01)		<i>A24F 40/50</i>	(2020.01)
	<i>A61B 5/0205</i>		A24F 40/10	(2020.01)
	(2006.01)	(96)	23.03.2018	
	<i>A61B 5/07</i>	(96)	21158496.6	
	(2006.01)	(73)	Nicoventures Trading Limited, London WC2R 3LA, GB	
	<i>A61B 5/08</i>	(72)	HEPWORTH, Richard, LONDON, WC2R 3LA, GB	
	(2006.01)		DICKENS, Colin, LONDON, WC2R 3LA, GB	
	<i>G01S 13/02</i>		MOLONEY, Patrick, LONDON, WC2R 3LA, GB	
	(2006.01)			
	<i>A61B 5/024</i>			
	(2006.01)			
	<i>A61B 5/0537</i>			
	(2021.01)			

(54) **Elektronické zařízení poskytující páru s dodávkou proměnlivého výkonu**

(32) 201705550  
(31) 06.04.2017  
(33) GB  
(74) THK Legal s.r.o., Přístavní 24, Praha 7, 17000

(97) **EP 3851689**

(47) 06.12.2023  
(97) 21.07.2021

(51) **F16C 19/54** (2006.01)  
**F16C 35/04** (2006.01)  
**F16C 35/077** (2006.01)

(96) 15.01.2021  
(96) 21151902.0  
(73) Pratt & Whitney Canada Corp., Longueuil, Québec J4G 1A1, CA  
(72) LEFEBVRE, Guy, Longueuil, Québec J4G 1A1, CA  
DOYON, Francois, Longueuil, Québec J4G 1A1, CA

(54) **Ložisková podpěra s křehkými plochami**

(32) 202016743520  
(31) 15.01.2020  
(33) US  
(74) Havlík Švorčík a partneři, advokátní a patentová kancelář, JUDr. Michal Havlík, Hálkova 1406/2, Praha 2, Nové Město, 12000

(97) **EP 3861196**

(47) 29.11.2023  
(97) 09.04.2020

(51) **F01K 27/00** (2006.01)  
(96) 01.10.2019  
(96) 19795290.6

(73) Entent, 13100 Aix-En-Provence, FR  
(72) FONLUPT, Mathias, 13620 Carry le Rouet, FR

(54) **Stroj pro přeměnu zbytkového tepla na mechanickou energii**

(32) 1859135  
(31) 02.10.2018  
(33) FR  
(86) PCT/FR2019/052315  
(87) WO 2020/070432  
(74) PatentEnter s.r.o., Koliště 1965/13a, Brno, Černá Pole, 60200

(97) **EP 3864867**

(47) 03.01.2024  
(97) 16.04.2020

(51) **H04W 4/021** (2018.01)  
**H04W 4/029** (2018.01)  
**H04W 4/44** (2018.01)  
**H04W 4/02** (2018.01)  
**H04W 4/40** (2018.01)  
H04W 60/06 (2009.01)  
H04W 64/00 (2009.01)

(96) 29.11.2018  
(96) 18815564.2  
(73) Telefonaktiebolaget LM Ericsson (publ), 164 83 Stockholm, SE  
(72) EL ESSAILI, Ali, 52072 Aachen, DE  
LOHMAR, Thorsten, 52072 Aachen, DE  
ZANG, Yunpeng, 52146 Wuerselen, DE

(54) **Způsob a uživatelské vybavení pro distribuci zpráv v inteligentním transportním systému (ITS)**

(32) 201862742653 P  
(31) 08.10.2018  
(33) US  
(86) PCT/EP2018/082960  
(87) WO 2020/074112  
(74) JUDr. Petra Sauvage de Brantes, Korunní 810/104, Praha 10, Vinohrady, 10100

(97) **EP 3868006**

(47) 13.12.2023  
(97) 23.04.2020

(51) **H02K 15/04** (2006.01)  
(96) 09.10.2019  
(96) 19780277.0

(73) ATOP S.p.A., 50028 Barberino Tavarnelle, IT  
(72) PONZIO, Massimo, 53034 Colle Val d' Elsa - Siena, IT  
CORBINELLI, Rubino, 53036 Siena, IT

NOCCIOLINI, Daniele, 50142 Firenze, IT

(54) **Zařízení a metoda pro výrobu statoru**

(32) 18201561  
(31) 19.10.2018  
(33) EP  
(86) PCT/EP2019/077371  
(87) WO 2020/078799  
(74) PatentEnter s.r.o., Koliště 1965/13a, Brno, Černá Pole, 60200

(97) **EP 3873396**

(47) 29.11.2023  
(97) 07.05.2020

(51) **A61G 19/00** (2006.01)  
**E04H 13/00** (2006.01)

(96) 07.10.2019  
(96) 19786674.2  
(73) Hasnaoui, Mansour, 59450 Sin le Noble, FR  
(72) Hasnaoui, Mansour, 59450 Sin le Noble, FR

(54) **Podpěrné zařízení pro rakev a náhrobek a příslušnou rakev**

(32) 1871343  
(31) 31.10.2018  
(33) FR  
(86) PCT/IB2019/058521  
(87) WO 2020/089712  
(74) ZIVKO MIJATOVIC & PARTNERS s.r.o., Jugoslávských partyzánů 639/26, Praha 6, Bubeneč, 16000

(97) **EP 3876399**

(47) 29.11.2023  
(97) 08.09.2021

(51) **H02K 9/04** (2006.01)  
**H02K 9/16** (2006.01)

(96) 05.03.2021  
(96) 21160990.4  
(73) ALSTOM Holdings, 93400 Saint-Ouen-sur-Seine, FR  
(72) BOUALEM, Benali, 25660 SAONE, FR

(54) **Motor zahrnující integrovaný ventilátor**

(32) 2002263  
(31) 06.03.2020  
(33) FR  
(74) PatentEnter s.r.o., Koliště 1965/13a, Brno, Černá Pole, 60200

(97) **EP 3884947**

(47) 15.11.2023  
(97) 29.09.2021

(51) **A61K 31/485** (2006.01)  
**A61K 31/137** (2006.01)  
**A61P 3/04** (2006.01)  
**A61K 45/06** (2006.01)

(96) 02.12.2011  
(96) 21152314.7  
(73) Nalpropion Pharmaceuticals LLC, Brentwood, TN 37027, US  
(72) FLANAGAN, Shawn, San Diego, CA California 92128, US  
DUNAYEVICH,, Eduardo, Westlake Village,, CA California 91362, US

(54) **Zvýšení biodostupnosti léčiva v naltrexonové terapii**

(32) 41939510 P  
(31) 03.12.2010  
(33) US  
(74) Havlík Švorčík a partneři, advokátní a patentová kancelář, JUDr. Michal Havlík, Hálkova 1406/2, Praha 2, Nové Město, 12000

(97) **EP 3886137**

(47) 10.01.2024  
(97) 29.09.2021

(51) **H01J 1/148** (2006.01)  
**H01J 1/92** (2006.01)  
**H01J 37/065** (2006.01)

(96) 22.03.2021  
(96) 21163852.3  
(73) FEI Company, Hillsboro, OR 97124-5793, US  
(72) Liu, Kun, 5602 BS Eindhoven Noord-Brabant, NL  
Randolph, Steven, 5602 BS Eindhoven Noord-Brabant, NL

(54) **Zdroj svazku nabitých částic**

(32) 202016828571  
(31) 24.03.2020  
(33) US

(74) PatentEnter s.r.o., Koliště 1965/13a, Brno, Černá Pole, 60200

(97) **EP 3906789**

(47) 22.11.2023

(97) 10.11.2021

(51) **A23L 33/13** (2016.01)

**A61K 31/711** (2006.01)

**A61K 31/7115** (2006.01)

**A61K 31/712** (2006.01)

**C07H 21/02** (2006.01)

**C12N 15/11** (2006.01)

**C12P 19/34** (2006.01)

(96) 20.09.2016

(96) 21173278.9

(73) TriLink BioTechnologies, LLC, San Diego, CA 92121, US

(72) HOGREFE, Richard I., San Diego, CA 92109, US

LEBEDEV, Alexandre, San Diego, CA 92121, US

MCCAFFREY, Anton P., San Diego, CA 92109, US

SHIN, Dongwon, San Diego, CA 92131, US

(54) **Iniciační čepičkované oligonukleotidové primery pro syntézu 5'-čepičkovaných RNA**

(32) 201562221248 P

(31) 21.09.2015

(33) US

(74) A. Holas & partner, Ing. Mgr. Hana Holasová, Křížová 105/4, Brno, Staré Brno, 60300

(97) **EP 3909924**

(47) 13.12.2023

(97) 17.11.2021

(51) **C03C 3/087** (2006.01)

**C03C 4/10** (2006.01)

(96) 25.04.2014

(96) 21177726.3

(73) AGC Glass Europe, 1348 Louvain-La-Neuve, BE

(72) DOGIMONT, Audrey, 1495 Sart-Dames-Avelines, BE

LAMBRICHT, Thomas, 1360 Perwez, BE

(54) **Skleněná tabule s vysokou propustností pro infračervené záření**

(32) 201300312

(31) 07.05.2013

(33) BE

(74) H&P Patents s.r.o., Na Florenci 1332/23, Praha 1, Nové Město, 11000

(97) **EP 3912780**

(47) 06.12.2023

(97) 07.01.2021

(51) **B29B 15/08** (2006.01)

**B29K 105/08** (2006.01)

**D03D 15/00** (2021.01)

**D03D 15/267** (2021.01)

(96) 17.03.2020

(96) 20834854.0

(73) Nitto Boseki Co., Ltd., Fukushima-shi Fukushima 960-8161, JP

(72) NUKUI, Yosuke, Fukushima-shi, Fukushima 960-8161, JP

SAKATA, Junya, Oura-gun, Gunma 370-0523, JP

MONMA, Hideaki, Fukushima-shi, Fukushima 960-8161, JP

(54) **Tkanina ze skleněných pramců a pryskyřičná fólie vyztužená skleněnými vlákny**

(32) 2019123341

(31) 02.07.2019

(33) JP

(86) PCT/JP2020/011827

(87) WO 2021/002066

(74) ŽOVICOVÁ & ŽOVIC IP, s.r.o., Záhradnícka 36, Bratislava, 82108

(97) **EP 3914213**

(47) 15.11.2023

(97) 30.07.2020

(51) **C08B 15/10** (2006.01)

**D21C 9/00** (2006.01)

**D21H 11/20** (2006.01)

**A61F 13/537** (2006.01)

(96) 24.01.2020

(96) 20745505.6

(73) Rayonier Performance Fibers, LLC, Jacksonville, Florida 32207, US

(72) WASHBURN, Michael, Georgia 31545, US

(54) **Zesíťování celulózy glyoxalem pro zlepšení absorpčních vlastností**

(32) 201916257760

(31) 25.01.2019

(33) US

(86) PCT/US2020/014917

(87) WO 2020/154575

(74) Rott, Růžička & Guttman a spol., Vyskočilova 1566, Praha 4, Michle, 14000

(97) **EP 3915994**

(47) 22.11.2023

(97) 01.12.2021

(51) **C07D 493/08** (2006.01)

**A61K 31/444** (2006.01)

**A61K 31/4427** (2006.01)

**A61P 19/02** (2006.01)

(96) 07.06.2018

(96) 21178695.9

(73) Novartis AG, 4056 Basel, CH

(72) CHOI, Ha-Soon, San Diego, 92121, US

JIANG, Jiqing, San Diego, 92121, US

LAJINESS, James Paul, San Diego, 92121, US

NGUYEN, Bao, San Diego, 92121, US

PETRASSI, Hank Michael James, San Diego, 92121, US

WANG, Zhicheng, San Diego, 92121, US

(54) **Sloučeniny a kompozice pro indukci chondrogeneze**

(32) 201762517394 P

(31) 09.06.2017

(33) US

(74) H&P Patents s.r.o., Na Florenci 1332/23, Praha 1, Nové Město, 11000

(97) **EP 3918165**

(47) 13.12.2023

(97) 06.08.2020

(51) **E05D 3/16** (2006.01)

**E05D 15/40** (2006.01)

(96) 30.01.2020

(96) 20703187.3

(73) Hettich-ONI GmbH & Co. KG, 32602 Vlotho, DE

(72) NORDIEKER, Martin, 32609 Hüllhorst, DE

POISCHBEG, Jens, 33818 Leopoldshöhe, DE

TOFALL, Ralf, 31675 Bückeburg, DE

(54) **Kování sklopné desky pro nábytek**

(32) 102019102491

(31) 31.01.2019

(33) DE

(86) PCT/EP2020/052258

(87) WO 2020/157180

(74) Havlík Švorčík a partneři, advokátní a patentová kancelář, JUDr. Otakar Švorčík, Hálkova 1406/2, Praha 2, Nové Město, 12000

(97) **EP 3924714**

(47) 17.01.2024

(97) 20.08.2020

(51) **G01N 3/08** (2006.01)

**G01N 19/04** (2006.01)

**G01N 3/04** (2006.01)

**B23K 31/12** (2006.01)

**B23K 101/38** (2006.01)

**B23K 20/00** (2006.01)

**G01N 3/16** (2006.01)

B23K 101/00 (2006.01)

(96) 11.02.2020

(96) 20705046.9

(73) Lisa Dräxlmaier GmbH, 84137 Vilsbiburg, DE

(72) ZEMANN, Daniel, 84036 Landshut, DE

EWINGER, Stefan, 84137 Vilsbiburg, DE

LEHMANN, Lutz, Landshut 84028, DE

(54) **Způsob a systém ke zkoušení sestavného spoje materiálovým stykem mezi lankovým vodičem a kontaktním dílem**

(32) 102019103758

(31) 14.02.2019

(33) DE

(86)	PCT/EP2020/053471		<b>B65H 81/08</b>	(2006.01)	
(87)	WO 2020/165169		<b>B29C 63/10</b>	(2006.01)	
(74)	Havlík Švorčík a partneři, advokátní a patentová kancelář, JUDr. Michal Havlík, Hálkova 1406/2, Praha 2, Nové Město, 12000	(96)	09.04.2019		
		(96)	19717806.4		
		(73)	Lisa Dräxlmaier GmbH, 84137 Vilsbiburg, DE		
(97)	<b>EP 3938134</b>	(72)	LUDWIG, Sebastian, 84034 Landshut, DE		
(47)	03.01.2024		KIERMEIER, Karl-Heinz, 84178 Kröning, DE		
(97)	17.09.2020		KALLEÉ, Klaus, 84137 Vilsbiburg, DE		
(51)	<b>B23K 9/16</b>	(2006.01)	<b>Zařízení k ovíjení sady elektrických vodičů</b>	(54)	
	<b>B23K 9/173</b>	(2006.01)	PCT/EP2019/058895	(86)	
	<b>B23K 9/26</b>	(2006.01)	WO 2020/207559	(87)	
	<b>B23K 9/28</b>	(2006.01)	Havlík Švorčík a partneři, advokátní a patentová kancelář, JUDr. Michal Havlík, Hálkova 1406/2, Praha 2, Nové Město, 12000	(74)	
	<b>B23K 9/32</b>	(2006.01)			
	<b>B23K 9/29</b>	(2006.01)			
(96)	11.03.2020		<b>EP 3954225</b>	(97)	
(96)	20712655.8		22.11.2023	(47)	
(73)	Jinan Uniarc Welding Technology Limited, Jinan 250102, CN	(97)	16.02.2022		
(72)	PARKER, Tracy, Bewdley, Worcestershire DY14 9RP, GB	(51)	<b>A23L 33/13</b>	(2016.01)	
(54)	<b>Plynový hořák pro obloukové svařování kovů</b>		<b>A61K 31/711</b>	(2006.01)	
(32)	201910184634		<b>A61K 31/7115</b>	(2006.01)	
(31)	12.03.2019		<b>A61K 31/712</b>	(2006.01)	
(33)	CN		<b>C07H 21/02</b>	(2006.01)	
(86)	PCT/GB2020/050612		<b>C12N 15/11</b>	(2006.01)	
(87)	WO 2020/183177		<b>C12P 19/34</b>	(2006.01)	
(74)	Mgr. Karel Bauer, Urešova 1266/2, Praha 4, Kunratice, 14800	(96)	20.09.2016		
		(96)	21173142.7		
(97)	<b>EP 3946595</b>	(73)	TriLink BioTechnologies, LLC, San Diego, CA 92121, US		
(47)	15.11.2023	(72)	HOGREFE, Richard I., San Diego, CA 92109, US		
(97)	08.10.2020		LEBEDEV, Alexandre, San Diego, CA 92121, US		
(51)	<b>A61P 11/00</b>	(2006.01)	MCCAFFREY, Anton P., San Diego, CA 92109, US		
	<b>C07D 239/69</b>	(2006.01)	SHIN, Dongwon, San Diego, CA 92131, US		
	<b>C07D 515/08</b>	(2006.01)	<b>Iniciační čepičkované oligonukleotidové primery pro syntézu 5'-čepičkovaných RNA</b>	(54)	
(96)	02.04.2020	(32)	201562221248 P		
(96)	20722087.2	(31)	21.09.2015		
(73)	Vertex Pharmaceuticals Incorporated, Boston, MA 02210, US	(33)	US		
(72)	HADIDA RUAH, Sara Sabina, Boston, Massachusetts 02210, US	(74)	A. Holas & partner, Ing. Mgr. Hana Holasová, Křížová 105/4, Brno, Staré Brno, 60300		
	ISHIHARA, Yoshihiro, Boston, Massachusetts 02210, US				
	KRENITSKY, Paul, Boston, Massachusetts 02210, US				
	MCCARTNEY, Jason, Boston, Massachusetts 02210, US				
	MELILLO, Vito, Boston, Massachusetts 02210, US	(97)	<b>EP 3968069</b>	(97)	
	MILLER, Mark Thomas, Boston, Massachusetts 02210, US	(47)	06.09.2023		
	SILINA, Alina, Boston, Massachusetts 02210, US	(97)	16.03.2022		
	UY, Johnny, Boston, Massachusetts 02210, US	(51)	<b>G02B 6/38</b>	(2006.01)	
	ZHO, Jinglan, Boston, Massachusetts 02210, US		<b>G02B 6/44</b>	(2006.01)	
(54)	<b>Činidla upravující transmembránový regulátor vodivosti cystické fibrózy</b>	(96)	30.11.2017		
(32)	201962828699 P	(96)	21202469.9		
(31)	03.04.2019	(73)	Corning Research & Development Corporation, Corning, New York 14831, US		
(33)	US	(72)	Rosson, Joel Christopher, Hickory, 28601, US		
(86)	PCT/US2020/026331	(54)	<b>Kompaktní optické konektory</b>	(54)	
(87)	WO 2020/206080	(32)	201762526011 P, 201762526018 P, 201762526195 P		
(74)	Havlík Švorčík a partneři, advokátní a patentová kancelář, JUDr. Michal Havlík, Hálkova 1406/2, Praha 2, Nové Město, 12000	(31)	28.06.2017, 28.06.2017, 28.06.2017		
		(33)	US, US, US		
		(74)	H&P Patents s.r.o., Na Florenci 1332/23, Praha 1, Nové Město, 11000		
(97)	<b>EP 3948047</b>		<b>EP 3976603</b>	(97)	
(47)	06.12.2023	(47)	15.11.2023		
(97)	01.10.2020	(97)	03.12.2020		
(51)	<b>F16L 41/08</b>	(2006.01)	(51)	<b>C07D 413/10</b>	(2006.01)
(96)	12.02.2020			<b>A01N 43/80</b>	(2006.01)
(96)	20706592.1			<b>C07D 413/14</b>	(2006.01)
(73)	Zilmet SpA, 35010 Limena (PD), IT	(96)	21.05.2020		
(72)	BENETTOLO, Riccardo, 35010 Limena (PD), IT	(96)	20727805.2		
(54)	<b>Modulární fitink pro expanzní nádrže</b>	(73)	Syngenta Crop Protection AG, 4058 Basel, CH		
(32)	201900004297	(72)	WHITTINGHAM, William, Guy, Bracknell Berkshire RG42 6EY, GB		
(31)	25.03.2019		WILLIAMS, John, Bracknell Berkshire RG42 6EY, GB		
(33)	IT		MATHEWS, Christopher, John, Bracknell Berkshire RG42 6EY, GB		
(86)	PCT/IB2020/051113	(54)	<b>Herbicidní sloučeniny</b>	(54)	
(87)	WO 2020/194073	(32)	201907602, 201914260, 202002209		
(74)	Havlík Švorčík a partneři, advokátní a patentová kancelář, JUDr. Michal Havlík, Hálkova 1406/2, Praha 2, Nové Město, 12000	(31)	29.05.2019, 03.10.2019, 18.02.2020		
		(33)	GB, GB, GB		
		(86)	PCT/EP2020/064212		
(97)	<b>EP 3953952</b>	(87)	WO 2020/239607		
(47)	17.01.2024	(74)	Mgr. Jana Šuranová Traplová advokátka, Přístavní 24, Praha 7, 17000		
(97)	15.10.2020				
(51)	<b>H01B 13/012</b>	(2006.01)			
	<b>H01B 13/08</b>	(2006.01)			

- (97) **EP 3976987**  
(47) 13.12.2023  
(97) 03.12.2020  
(51) **F16D 65/00** (2006.01)  
**B62D 7/18** (2006.01)  
**F16D 65/095** (2006.01)  
(96) 14.05.2020  
(96) 20730978.2  
(73) KNORR-BREMSE Systeme für Nutzfahrzeuge GmbH, 80809 München, DE  
(72) BLESSING, Michael, 80687 München, DE  
GRUBER, Markus, 85560 Ebersberg, DE  
KEMMLER, Stefan, 72070 Tübingen, DE  
KLINGNER, Matthias, 82272 Moorenweis, DE  
LACHERMEIER, Jakob, 85356 Freising, DE  
PAHLE, Wolfgang, 83707 Bad Wiessee, DE  
RUHL, Edgar, 85051 Ingolstadt, DE  
TRIMPE, Robert, 82234 Weßling, DE  
WERTH, Alexander, 80999 München, DE  
(54) **Nápravový čep užitkového vozidla**  
(32) 102019113939  
(31) 24.05.2019  
(33) DE  
(86) PCT/EP2020/063473  
(87) WO 2020/239461  
(74) Havlík Švorčík a partneři, advokátní a patentová kancelář, JUDr. Michal Havlík, Hálkova 1406/2, Praha 2, Nové Město, 12000
- 
- (97) **EP 3986515**  
(47) 03.01.2024  
(97) 30.12.2020  
(51) **A61M 15/00** (2006.01)  
**A61M 13/00** (2006.01)  
(96) 16.06.2020  
(96) 20833485.4  
(73) De Motu Cordis Pty Ltd, Windsor, QLD 4030, AU  
(72) O'FLAHERTY, Brendan, Wilston, Queensland 4051, AU  
LIPMAN, Johann, Wilston, Queensland 4051, AU  
LYNCH, Patrick, Joseph, Wilston, Queensland 4051, AU  
(54) **Respirační dodávací zařízení**  
(32) 201916450077  
(31) 24.06.2019  
(33) US  
(86) PCT/AU2020/050606  
(87) WO 2020/257843  
(74) PatentEnter s.r.o., Koliště 1965/13a, Brno, Černá Pole, 60200
- 
- (97) **EP 3986890**  
(47) 15.11.2023  
(97) 24.12.2020  
(51) **C07D 413/06** (2006.01)  
**A61K 31/41** (2006.01)  
**A61K 31/4192** (2006.01)  
**A61K 31/4402** (2006.01)  
**A61K 31/497** (2006.01)  
**A61K 31/506** (2006.01)  
**A61P 35/00** (2006.01)  
(96) 16.06.2020  
(96) 20743773.2  
(73) Pfizer Inc., New York, NY 10001-2192, US  
CTXT PTY LTD, Melbourne, VIC 3000, AU  
(72) BOZIKIS, Ylva Elisabet Bergman, Parkville, Victoria 3052, AU  
BRODSKY, Oleg, San Diego, California 92121, US  
CAMERINO, Michelle Ang, Parkville, Victoria 3052, AU  
GREASLEY, Samantha Elizabeth, San Diego, California 92121, US  
HOFFMAN, Robert Louis, San Diego, California 92121, US  
KUMPF, Robert Arnold, San Diego, California 92121, US  
KUNG, Pei-Pei, San Diego, California 92121, US  
RICHARDSON, Paul Francis, San Diego, California 92121, US  
STUPPLE, Paul Anthony, Parkville, Victoria 3052, AU  
SUTTON, Scott Channing, San Diego, California 92121, US  
(54) **Benzisoxazolsulfonamidové deriváty**  
(32) 201962863199 P, 201962953223 P, 202063025278 P  
(31) 18.06.2019, 24.12.2019, 15.05.2020  
(33) US, US, US
- 
- (86) PCT/IB2020/055589  
(87) WO 2020/254946  
(74) Havlík Švorčík a partneři, advokátní a patentová kancelář, JUDr. Martin Švorčík, Hálkova 1406/2, Praha 2, Nové Město, 12000
- 
- (97) **EP 4003989**  
(47) 27.12.2023  
(97) 04.02.2021  
(51) **C07D 417/14** (2006.01)  
**C07D 471/04** (2006.01)  
**C07D 487/04** (2006.01)  
**A61K 31/4709** (2006.01)  
**A61K 31/427** (2006.01)  
**A61K 31/428** (2006.01)  
**A61K 31/404** (2006.01)  
**A61K 31/538** (2006.01)  
**A61K 31/4439** (2006.01)  
**A61K 31/437** (2006.01)  
**A61K 31/5025** (2006.01)  
**A61K 31/4155** (2006.01)  
**A61K 31/55** (2006.01)  
**A61P 35/00** (2006.01)  
**A61P 37/00** (2006.01)  
**A61P 37/02** (2006.01)  
(96) 28.07.2020  
(96) 20751092.6  
(73) Les Laboratoires Servier, 92284 Suresnes Cedex, FR  
Vernalis (R&D) Limited, Cambridge CB21 6GB, GB  
(72) NOVAK, Tibor, 1029 Budapest, HU  
DAVIDSON, James Edward Paul, Cambridge Cambridgeshire CB22 5DJ, GB  
PACZAL, Attila, 1158 Budapest, HU  
STARCK, Jérôme-Benoit, 92500 Rueil-Malmaison, FR  
KOTSCHY, András, 2045 Törökbálint, HU  
MURRAY, James Brooke, Linton Cambridgeshire CB21 4YL, GB  
BEDFORD, Simon, Harlow Essex CM19 4HD, GB  
CHANRION, Maïa, 92130 Issy-les-Moulineaux, FR  
COLLAND, Frédéric, 95380 Puisieux-en-France, FR  
DODSWORTH, Mark Philip, Manchester Greater Manchester M20 2XY, GB  
HERNER, András, 2890 Tata, HU  
MARAGNO, Ana Leticia, 78290 Croissy-sur-Seine, FR  
SANDERS, Emma, London E11 2SD, GB  
TIMÁRI, Mátyás Pál, 1042 Budapest, HU  
WEBB, Paul, Chatteris Cambridgeshire PE16 6EU, GB  
(54) **Deriváty 6,7-dihydro-5H-pyrido[2,3-c]pyridazinu a související sloučeniny jako inhibitory Bcl-xL proteinu a pro-apoptotická činidla pro léčbu rakoviny**  
(32) 19188749  
(31) 29.07.2019  
(33) EP  
(86) PCT/EP2020/071181  
(87) WO 2021/018858  
(74) ZIVKO MIJATOVIC & PARTNERS s.r.o., Jugoslávských partyzánů 639/26, Praha 6, Bubeneč, 16000
- 
- (97) **EP 4004288**  
(47) 08.11.2023  
(97) 04.02.2021  
(51) **E01C 19/05** (2006.01)  
**E01C 19/10** (2006.01)  
**F26B 11/04** (2006.01)  
**F26B 3/06** (2006.01)  
**F26B 23/02** (2006.01)  
(96) 30.07.2020  
(96) 20745228.5  
(73) TotalEnergies OneTech, 92400 Courbevoie, FR  
(72) GRANGE, Julien, 92600 Asnières sur Seine, FR  
(54) **Sušící zařízení**  
(32) 1908751  
(31) 31.07.2019  
(33) FR

- (86) PCT/EP2020/071484  
(87) WO 2021/019000  
(74) ZIVKO MIJATOVIC & PARTNERS s.r.o., Jugoslávských partyzánů 639/26, Praha 6, Bubeneč, 16000
- 
- (97) **EP 4019741**  
(47) 13.12.2023  
(97) 29.06.2022  
(51) **F01D 5/14** (2006.01)  
F01D 5/22 (2006.01)  
(96) 15.12.2021  
(96) 21214699.7  
(73) PRATT & WHITNEY CANADA CORP., Longueuil, Québec J4G 1A1, CA  
(72) LECUYER, Daniel, (01BE5) Longueuil, J4G 1A1, CA  
PAOLUCCI, Michael, (01BE5) Longueuil, J4G 1A1, CA  
GEMME, Francis, (01BE5) Longueuil, J4G 1A1, CA  
(54) **Profil pro motor s plynovou turbínou a způsob výroby lopatky pro motor s plynovou turbínou**  
(32) 202017122517  
(31) 15.12.2020  
(33) US  
(74) Havlík Švorčík a partneři, advokátní a patentová kancelář, JUDr. Michal Havlík, Hálkova 1406/2, Praha 2, Nové Město, 12000
- 
- (97) **EP 4026917**  
(47) 15.11.2023  
(97) 13.07.2022  
(51) **C12Q 1/6883** (2018.01)  
**C12Q 1/6881** (2018.01)  
**C12Q 1/6886** (2018.01)  
(96) 14.04.2015  
(96) 22158931.0  
(73) Yissum Research and Development Company of the Hebrew University of Jerusalem Ltd., 9139002 Jerusalem, IL  
Hadasit Medical Research Services and Development Ltd., 9112001 Jerusalem, IL  
(72) DOR, Yuval, 9774415 Jerusalem, IL  
SHEMER, Ruth, 9078910 Mevasseret Zion, IL  
GLASER, Benjamin, 9692852 Jerusalem, IL  
(54) **Metoda a souprava pro určení smrti buněk nebo tkáně nebo tkáňového nebo buněčného původu dna analýzou metylace dna**  
(32) 201461979233 P  
(31) 14.04.2014  
(33) US  
(74) THK Legal s.r.o., Přístavní 24, Praha 7, 17000
- 
- (97) **EP 4029033**  
(47) 20.12.2023  
(97) 18.03.2021  
(51) **G21C 17/10** (2006.01)  
**G21C 17/112** (2006.01)  
**H04Q 9/00** (2006.01)  
(96) 04.09.2020  
(96) 20775991.1  
(73) Westinghouse Electric Company LLC, Cranberry Township, PA 16066, US  
(72) ARNDT, Jeffrey L., Pittsburgh, Pennsylvania 15203, US  
CARVAJAL, Jorge V., Irwin, Pennsylvania 15642, US  
STAFFORD, Shawn C., Scottsdale, Pennsylvania 15683, US  
(54) **Systém indukčně vázaných senzorů palivových tyčí**  
(32) 201916564150  
(31) 09.09.2019  
(33) US  
(86) PCT/US2020/049461  
(87) WO 2021/050385  
(74) THK Legal s.r.o., Přístavní 24, Praha 7, 17000
- 
- (97) **EP 4037976**  
(47) 01.11.2023  
(97) 08.04.2021  
(51) **B65B 9/20** (2012.01)  
**B65B 61/18** (2006.01)  
(96) 29.09.2020  
(96) 20776188.3  
(73) GEA Food Solutions Weert B.V., 6006 RV Weert, NL
- (72) BAUMEISTER, Bruno Gerfried, 52078 Aachen, DE  
(54) **Vertikální průběžná balička a způsob výroby sáčku**  
(32) 19200515, 20159691  
(31) 30.09.2019, 27.02.2020  
(33) EP, EP  
(86) PCT/EP2020/077172  
(87) WO 2021/063913  
(74) H&P Patents s.r.o., Na Florenci 1332/23, Praha 1, Nové Město, 11000
- 
- (97) **EP 4038337**  
(47) 27.12.2023  
(97) 08.04.2021  
(51) **F41A 21/48** (2006.01)  
(96) 28.09.2020  
(96) 20775879.8  
(73) Glock Technology GmbH, 9170 Ferlach, AT  
(72) WUTTE, Andreas, 9170 Ferlach, AT  
BILGERI, Elmar, 9020 Klagenfurt, AT  
(54) **Hlavňová jednotka pro střelnou zbraň**  
(32) 19201455  
(31) 04.10.2019  
(33) EP  
(86) PCT/EP2020/077084  
(87) WO 2021/063876  
(74) JUDr. Petra Sauvage de Brantes, Korunní 810/104, Praha 10, Vinohrady, 10100
- 
- (97) **EP 4045533**  
(47) 15.11.2023  
(97) 30.09.2021  
(51) **C07K 16/10** (2006.01)  
**G01N 33/569** (2006.01)  
**G01N 33/577** (2006.01)  
**A61K 39/00** (2006.01)  
(96) 25.03.2021  
(96) 21719462.0  
(73) Vanderbilt University, Nashville, TN 37240, US  
(72) ZOST, Seth, Nashville, Tennessee 37232, US  
CARNAHAN, Robert, Nashville, Tennessee 37232, US  
GILCHUK, Pavlo, Nashville, Tennessee 37232, US  
CROWE, James E., Jr., Nashville, Tennessee 37212, US  
(54) **Lidské monoklonální protilátky proti těžkému akutnímu respiračnímu syndromu koronaviru 2 (SARS-COV-2)**  
(32) 202063000299 P, 202063002896 P, 202063003716 P, 202063023545 P, 202063024204 P, 202063024248 P, 202063027173 P, 202063037984 P, 202063040224 P, 202063040246 P, 202163142196 P, 202163161890 P  
(31) 26.03.2020, 31.03.2020, 01.04.2020, 12.05.2020, 13.05.2020, 19.05.2020, 11.06.2020, 17.06.2020, 17.06.2020, 27.01.2021, 16.03.2021  
(33) US, US, US, US, US, US, US, US, US, US, US, US  
(86) PCT/US2021/024215  
(87) WO 2021/195418  
(74) THK Legal s.r.o., Přístavní 24, Praha 7, 17000
- 
- (97) **EP 4045696**  
(47) 29.11.2023  
(97) 22.04.2021  
(51) **C23C 22/68** (2006.01)  
**C23C 2/26** (2006.01)  
**C23C 22/83** (2006.01)  
**C23C 22/53** (2006.01)  
**C23C 22/74** (2006.01)  
**C23C 2/06** (2006.01)  
**C23C 28/00** (2006.01)  
(96) 12.10.2020  
(96) 20792493.7  
(73) ArcelorMittal, 1160 Luxembourg, LU  
(72) GILBERT, Frida, 92160 Antony, FR  
RACHIELE, Lydia, 57120 Rombas, FR  
THAI, Delphine, 57310 Bousse, FR  
ALLELY, Christian, 57000 Metz, FR  
(54) **Způsob úpravy kovového plechu a kovový plech upravený tímto způsobem**  
(32) PCT/IB2019/058806  
(31) 16.10.2019  
(33) IB

(86) PCT/IB2020/059548	(86) PCT/EP2020/083787	
(87) WO 2021/074765	(87) WO 2021/105465	
(74) A. Holas & partner, Ing. Mgr. Hana Holasová, Křížová 105/4, Brno, Staré Brno, 60300	(74) Havlík Švorčík a partneři, advokátní a patentová kancelář, JUDr. Michal Havlík, Hálkova 1406/2, Praha 2, Nové Město, 12000	
<hr/>		
(97) <b>EP 4048115</b>	(97) <b>EP 4065297</b>	
(47) 15.11.2023	(47) 03.01.2024	
(97) 29.04.2021	(97) 03.06.2021	
(51) <b>A45D 2/12</b> (2006.01)	(51) <b>B21F 7/00</b> (2006.01)	
(51) <b>A45D 2/24</b> (2006.01)	(51) <b>B21F 11/00</b> (2006.01)	
(51) <b>A45D 6/04</b> (2006.01)	(96) 10.11.2020	
(96) 15.10.2020	(96) 20804270.5	
(96) 20792642.9	(73) NV Bekaert SA, 8550 Zwevegem, BE	
(73) SEB S.A., 69130 Ecully, FR	(72) ZOU, Lingfeng, Jiangyin, Jiangsu Province 214434, CN	
(72) FUIN, Matthieu, 69570 DARDILLY, FR	HUANG, Guoqing, Jiangyin, Jiangsu Province 214400, CN	
FABRE, Juliette, 69004 LYON, FR	XU, Ming, Jiangyin, Jiangsu Province 214429, CN	
(54) <b>Přístroj pro úpravu účesů se směrovatelným otočným příslušenstvím</b>	LIU, Junhu, 8550 Zwevegem, BE	
(32) 1911964	(54) <b>Zařízení pro přípravu odříznutého konce ocelového kordu a svařovací stroj pro svařování ocelového kordu</b>	
(31) 25.10.2019	(32) 201922059266 U	
(33) FR	(31) 26.11.2019	
(86) PCT/EP2020/079136	(33) CN	
(87) WO 2021/078633	(86) PCT/EP2020/081637	
(74) Havlík Švorčík a partneři, advokátní a patentová kancelář, JUDr. Michal Havlík, Hálkova 1406/2, Praha 2, Nové Město, 12000	(87) WO 2021/104853	
<hr/>		
(97) <b>EP 4052931</b>	(74) H&P Patents s.r.o., Na Florenci 1332/23, Praha 1, Nové Město, 11000	
(47) 27.12.2023	(97) <b>EP 4068198</b>	
(97) 07.09.2022	(47) 27.12.2023	
(51) <b>B60C 27/02</b> (2006.01)	(97) 05.10.2022	
(51) <b>B60C 27/06</b> (2006.01)	(51) <b>G06T 5/00</b> (2006.01)	
(51) <b>B60C 27/20</b> (2006.01)	(51) <b>G06T 11/00</b> (2006.01)	
(96) 23.02.2022	(51) <b>H04N 5/272</b> (2006.01)	
(96) 22158150.7	(51) <b>G06T 15/20</b> (2011.01)	
(73) RUD Ketten Rieger & Dietz GmbH u. Co. KG, 73432 Aalen, DE	(96) 01.04.2021	
(72) Neri, Marco Arrigoni, 22046 Merone, IT	(96) 21166594.8	
Farina, Luigi, 23843 Dolzago, IT	(73) Carl Zeiss AG, 73447 Oberkochen, DE	
(54) <b>Spojovací člen pro upevnění protiskluzového zařízení ke kolu vozidla</b>	(72) Demuth, Jonathan, 73447 Oberkochen, DE	
(32) 102021104882	Casenave, Christophe, 73434 Aalen, DE	
(31) 01.03.2021	(54) <b>Způsob generování obrazu objektu, výrobek ve formě počítačového programu a systém pro generování obrazu pro provádění tohoto způsobu</b>	
(33) DE	(74) H&P Patents s.r.o., Na Florenci 1332/23, Praha 1, Nové Město, 11000	
(74) THK Legal s.r.o., Přístavní 24, Praha 7, 17000	<hr/>	
(97) <b>EP 4056490</b>	(97) <b>EP 4073308</b>	
(47) 29.11.2023	(47) 03.01.2024	
(97) 14.09.2022	(97) 17.06.2021	
(51) <b>B65D 19/44</b> (2006.01)	(51) <b>D04H 1/587</b> (2012.01)	
(96) 07.03.2022	(51) <b>D04H 1/64</b> (2012.01)	
(96) 22160547.0	(51) <b>D04H 1/4218</b> (2012.01)	
(73) Industrie de Thermoformage et Mecano Soudure, 25110 Autechaux, FR	(51) <b>B32B 5/02</b> (2006.01)	
(72) MAILLARD, Eric, 25220 VAIRE, FR	(51) <b>B32B 5/24</b> (2006.01)	
(54) <b>Způsob výroby kontejneru pro balení množství dílů a robotizované zařízení</b>	(51) <b>B32B 13/14</b> (2006.01)	
(32) 2102289	(51) <b>C08L 33/04</b> (2006.01)	
(31) 09.03.2021	(96) 17.11.2020	
(33) FR	(96) 20824743.7	
(74) H&P Patents s.r.o., Na Florenci 1332/23, Praha 1, Nové Město, 11000	(73) Owens Corning Intellectual Capital, LLC, Toledo, OH 43659, US	
<hr/>		
(97) <b>EP 4064866</b>	(72) WU, Jianhui, Westerville, Ohio 43082, US	
(47) 03.01.2024	(54) <b>Netkaná podložka se sníženou propustností a zvýšeným objemem</b>	
(97) 03.06.2021	(32) 201962946464 P	
(51) <b>A24B 15/16</b> (2020.01)	(31) 11.12.2019	
(51) <b>A24C 5/01</b> (2020.01)	(33) US	
(96) 27.11.2020	(86) PCT/US2020/060854	
(96) 20816936.7	(87) WO 2021/118766	
(73) Nicoveratures Trading Limited, London Greater London WC2R 3LA, GB	(74) Havlík Švorčík a partneři, advokátní a patentová kancelář, JUDr. Michal Havlík, Hálkova 1406/2, Praha 2, Nové Město, 12000	
(72) LEAH, Thomas, London Greater London WC2R 3LA, GB	<hr/>	
OAKLEY, Barnaby, London Greater London WC2R 3LA, GB	(97) <b>EP 4073314</b>	
(54) <b>Materiál pro generování aerosolu zahrnující amorfní pevnou látku zahrnující mentol a vápníkem síťovaný alginát</b>	(47) 27.12.2023	
(32) 201917472	(97) 20.01.2022	
(31) 29.11.2019	(51) <b>D06M 11/83</b> (2006.01)	
(33) GB	(51) <b>D06P 5/30</b> (2006.01)	
<hr/>		
	(51) <b>D06Q 1/04</b> (2006.01)	
	(51) <b>E04F 13/08</b> (2006.01)	
	(96) 16.07.2021	
	(96) 21746157.3	
	(73) SAATI S.p.A., 22070 Appiano Gentile (CO), IT	

(72) BOUTOURLINE-YOUNG, Irina, 22070 Appiano Gentile (CO), IT  
CANONICO, Paolo, 22070 Appiano Gentile (CO), IT  
MOMENTÈ, Roberto, 22070 Appiano Gentile (CO), IT  
(54) **Tkanina ze syntetického materiálu se zlepšeným efektem optické průhlednosti**  
(32) 202000017359  
(31) 16.07.2020  
(33) IT  
(86) PCT/IB2021/056427  
(87) WO 2022/013823  
(74) ZIVKO MIJATOVIC & PARTNERS s.r.o., Jugoslávských partyzánů 639/26, Praha 6, Bubeneč, 16000

(97) **EP 4074810**  
(47) 15.11.2023  
(97) 19.10.2022  
(51) **C10L 1/236** (2006.01)  
**C08F 222/04** (2006.01)  
**C08F 222/06** (2006.01)  
**C10L 10/14** (2006.01)  
(96) 15.04.2021  
(96) 21168647.2  
(73) BASF SE, 67056 Ludwigshafen am Rhein, DE  
BASF Antwerpen N.V., 2040 Antwerpen, BE  
(72) Rebholz, Uwe, 67056 Ludwigshafen, DE  
Steppan, Simon, 67056 Ludwigshafen, DE  
Gajda, Aleksandra Martyna, 67056 Ludwigshafen, DE  
Wijmams, Kevin, 2040 Antwerpen, BE  
(54) **Nové kompozice pro snížení krystalizace parafinových krystalů v palivech**  
(74) Havlík Švorčík a partneři, advokátní a patentová kancelář, JUDr. Otakar Švorčík, Hálkova 1406/2, Praha 2, Nové Město, 12000

(97) **EP 4075802**  
(47) 06.12.2023  
(97) 19.10.2022  
(51) **H04N 19/126** (2014.01)  
**H04N 19/129** (2014.01)  
**H04N 19/176** (2014.01)  
**H04N 19/463** (2014.01)  
H04N 19/162 (2014.01)  
(96) 23.10.2012  
(96) 22171001.5  
(73) Canon Kabushiki Kaisha, Ohta-ku Tokyo 146-8501, JP  
(72) SHIMA, Masato, Tokyo, 146-8501, JP  
(54) **Zařízení pro kódování obrazu, způsob kódování obrazu, zařízení pro dekódování obrazu, způsob dekódování obrazu a paměťové médium**  
(32) 2011243942, 2012008199, 2012057424, 2012093113  
(31) 07.11.2011, 18.01.2012, 14.03.2012, 16.04.2012  
(33) JP, JP, JP, JP  
(74) THK Legal s.r.o., Přístavní 24, Praha 7, 17000

(97) **EP 4090481**  
(47) 06.12.2023  
(97) 22.07.2021  
(51) **B22D 17/20** (2006.01)  
**B29C 45/53** (2006.01)  
**B29C 45/83** (2006.01)  
(96) 14.01.2021  
(96) 21703768.8  
(73) Copromec Die Casting S.r.l. A Socio Unico, 25077 Roè Volciano Brescia, IT  
(72) SCHIVALOCCHI, Carlo, 25077 Roè Volciano, Brescia, IT  
(54) **Hlava a namazaný píst**  
(32) 202000000553  
(31) 14.01.2020  
(33) IT  
(86) PCT/IB2021/050242  
(87) WO 2021/144722  
(74) PatentEnter s.r.o., Koliště 1965/13a, Brno, Černá Pole, 60200

(97) **EP 4094747**  
(47) 15.11.2023  
(97) 30.11.2022  
(51) **A61J 15/00** (2006.01)  
(96) 25.05.2022

(96) 22175334.6  
(73) Su, Chien-Chung, Taichung City 404034, TW  
(72) Su, Chien-Chung, Taichung City 404034, TW  
(54) **Dvoudílná nasogastrická sonda omezující reflux potravy**  
(32) 110119282  
(31) 27.05.2021  
(33) TW  
(74) ŽOVICOVÁ & ŽOVIC IP, s.r.o., Záhradnícka 36, Bratislava, 82108

(97) **EP 4103315**  
(47) 03.01.2024  
(97) 19.08.2021  
(51) **B01J 8/06** (2006.01)  
**B01J 19/24** (2006.01)  
(96) 09.02.2021  
(96) 21703933.8  
(73) Linde GmbH, 82049 Pullach, DE  
BASF SE, 67056 Ludwigshafen am Rhein, DE  
(72) ZELLHUBER, Mathieu, 82152 Martinsried, DE  
HOFSTÄTTER, Martin, 81369 München, DE  
POSSELT, Heinz, 83043 Bad Aibling, DE  
LANG, Christian, 81479 München, DE  
DELHOMME-NEUDECKER, Clara, 81825 München, DE  
(54) **Reaktor a metoda provádění chemické reakce**  
(32) 20156463  
(31) 10.02.2020  
(33) EP  
(86) PCT/EP2021/053094  
(87) WO 2021/160614  
(74) FISCHER IP s.r.o., Na hrobci 294/5, Praha 2, Nové Město, 12800

(97) **EP 4109473**  
(47) 01.11.2023  
(97) 28.12.2022  
(51) **G21C 17/04** (2006.01)  
**G21C 17/10** (2006.01)  
**G01T 1/24** (2006.01)  
**H01L 31/0232** (2014.01)  
**H01L 31/10** (2006.01)  
**H01L 31/115** (2006.01)  
(96) 10.06.2020  
(96) 22000179.6  
(73) Westinghouse Electric Company LLC, Cranberry Township, PA 16066, US  
(72) Heibel, Michael D., Harrison City, PA 15636, US  
Arndt, Jeffrey L., Pittsburgh, PA 125203, US  
(54) **Způsob pro detekci a lokalizaci polohy palivových souborů obshujících palivové tyče s perforovaným pláštěm v aktivní zóně jaderných reaktorů typu candu**  
(32) 201916439061  
(31) 12.06.2019  
(33) US  
(74) THK Legal s.r.o., Přístavní 24, Praha 7, 17000

(97) **EP 4117920**  
(47) 22.11.2023  
(97) 14.04.2022  
(51) **B41F 3/81** (2006.01)  
**B41F 31/02** (2006.01)  
(96) 11.03.2021  
(96) 21712104.5  
(73) Koenig & Bauer AG, 97080 Würzburg, DE  
(72) PEDRAZZINI, Massimo, 26900 Lodi, IT  
QUARTIERI, Gianluca, 26855 Lodi Vecchio - LO, IT  
GIUCA, Tiziano, 26836 Montanaso Lombardo (LO), IT  
(54) **Zařízení pro transport tiskařské barvy ve flexotiskovém stroji nebo hlubokotiskovém stroji**  
(32) 102020126348  
(31) 08.10.2020  
(33) DE  
(86) PCT/EP2021/056169  
(87) WO 2022/073650  
(74) Čermák a spol., JUDr. Karel Čermák Ph.D., LL.M., advokát, Elišky Peškové 735/15, Praha 5, Smíchov, 15000



- (97) **EP 4129625**  
(47) 20.12.2023  
(97) 08.02.2023  
(51) **B29C 55/08** (2006.01)  
**B29C 55/20** (2006.01)  
(96) 05.08.2021  
(96) 21189781.4  
(73) Fameccanica.Data S.p.A., 66020 San Giovanni Teatino (CH), IT  
(72) SABLONE, Gabriele, I-66020 San Giovanni Teatino (Chieti), IT  
D'ALBERTO, Antonio, I-66020 San Giovanni Teatino (Chieti), IT  
(54) **Jednotka pro příčné natahování elastických fólií**  
(74) PATENTSERVIS Praha a.s., Na Podkovce 281/10, Praha 4, Podolí, 14700
- 
- (97) **EP 4130526**  
(47) 27.12.2023  
(97) 08.02.2023  
(51) **F16K 1/02** (2006.01)  
**F17C 1/00** (2006.01)  
**B01F 23/00** (2022.01)  
(96) 01.01.2020  
(96) 22195680.8  
(73) SodaStream Industries Ltd., Kfar Saba 4464301, IL  
(72) DANIELI, Guy, 9779137 Jerusalem, IL  
COHEN, Avi, Tel Aviv 6967184, IL  
SHALEV, Oren, 7770068 Ashdod, IL  
FUNT, Mark, 444485 Kfar Sab, IL  
RING, Allan, 7941100 Mercasz Shapira, IL  
SHKEDI, Amnon, 3706389 Pardes Hanna Karkur, IL  
BRAND, Dvir, 4530643 Hod Hasharon, IL  
SHMUELI, Eyal, 7179902 Modi'in-Maccabim-Reut, IL  
AVIGDOR, Amit, Bahan, IL  
SHAASHUA, Eran, 4592500 Adanim, IL  
HARDUFF, Hagai, 3055017 Binyamina, IL  
KROM, Doron, 3092091 Zikhron Yaacov, IL  
(54) **Stroj na syčení oxidem uhličitým a držák pro nádobku s plynem pro stroj na syčení oxidem uhličitým**  
(32) 201916411870  
(31) 14.05.2019  
(33) US  
(74) Havlík Švorčík a partneři, advokátní a patentová kancelář, JUDr. Michal Havlík, Hálkova 1406/2, Praha 2, Nové Město, 12000
- 
- (97) **EP 4141316**  
(47) 29.11.2023  
(97) 01.03.2023  
(51) **F21L 4/00** (2006.01)  
**F21S 9/02** (2006.01)  
**F21V 15/01** (2006.01)  
**F21V 21/088** (2006.01)  
**F21V 23/00** (2015.01)  
F21Y 115/10 (2016.01)  
(96) 26.01.2022  
(96) 22153525.5  
(73) Li, Wenjie, Tianhe District Guangzhou Guangdong 510623, CN  
(72) Li, Wenjie, Tianhe District Guangzhou Guangdong 510623, CN  
(54) **Přenosné osvětlovací zařízení**  
(32) 202110998288  
(31) 27.08.2021  
(33) CN  
(74) ŽOVICOVÁ & ŽOVIC IP, s.r.o., Záhradnícka 36, Bratislava, 82108
- 
- (97) **EP 4144273**  
(47) 15.11.2023  
(97) 08.03.2023  
(51) **A47L 11/30** (2006.01)  
**A47L 11/40** (2006.01)  
(96) 26.08.2022  
(96) 22192485.5  
(73) Leifheit AG, 56377 Nassau, DE  
(72) BOSSCHER, Eric, 56379 Obernhof, DE  
DIEHL, Thomas, 56412 Holler, DE  
ROLINGER, Thomas, 56329 St. Goar, DE  
BRAND, Dieter, 56132 Dausenau, DE  
DIEHL, Dr. Sandra, 56412 Holler, DE  
(54) **Přídavná součást pro zařízení na čištění podlah a zařízení na čištění podlah**
- 
- (32) 102021122305  
(31) 27.08.2021  
(33) DE  
(74) A. Holas & partner, Ing. Mgr. Hana Holasová, Křížová 105/4, Brno, Staré Brno, 60300
- 
- (97) **EP 4149910**  
(47) 27.12.2023  
(97) 06.01.2022  
(51) **C04B 35/101** (2006.01)  
**C04B 35/63** (2006.01)  
**C04B 35/632** (2006.01)  
**C04B 35/66** (2006.01)  
(96) 01.07.2021  
(96) 21743070.1  
(73) Refratechnik Holding GmbH, 80807 München, DE  
(72) NEESE, Jasper, 56566 Neuwied, DE  
ROLLMANN, Steffen, 56637 Plaidt, DE  
KESSELHEIM, Bertram, 56537 Bad Hönningen, DE  
(54) **Směs suchých látek pro recepturu, výhodně recepturu žárobetonu, pro výrobu hrubého keramického žáruvzdorného nealkalického výrobku, receptura žárobetonu a takový výrobek a způsob jeho výroby, vyzdívka a průmyslová pec, žlabový přepravní systém nebo mobilní přepravní nádoba**  
(32) 102020208242  
(31) 01.07.2020  
(33) DE  
(86) PCT/EP2021/068257  
(87) WO 2022/003132  
(74) Rott, Růžička & Guttman a spol., Vyskočilova 1566, Praha 4, Michle, 14000
- 
- (97) **EP 4153151**  
(47) 22.11.2023  
(97) 25.11.2021  
(51) **A61K 9/70** (2006.01)  
**A61K 47/10** (2017.01)  
**A61K 47/14** (2017.01)  
**A61K 47/32** (2006.01)  
**A61K 31/196** (2006.01)  
**A61P 19/02** (2006.01)  
**A61P 21/00** (2006.01)  
**A61P 29/00** (2006.01)  
(96) 18.05.2021  
(96) 21726205.4  
(73) Fidia Farmaceutici S.p.A., 35031 Abano Terme (PD), IT  
(72) PIZZOCARO, Carlo, 35031 Abano Terme (PD), IT  
(54) **Léčivá náplast s pomalým uvolňováním**  
(32) 202000011686  
(31) 20.05.2020  
(33) IT  
(86) PCT/IB2021/054261  
(87) WO 2021/234562  
(74) Havlík Švorčík a partneři, advokátní a patentová kancelář, JUDr. Michal Havlík, Hálkova 1406/2, Praha 2, Nové Město, 12000
- 
- (97) **EP 4163164**  
(47) 17.01.2024  
(97) 12.04.2023  
(51) **B60T 1/10** (2006.01)  
**B60T 5/00** (2006.01)  
**B60T 13/58** (2006.01)  
**F16D 61/00** (2006.01)  
**F16D 65/78** (2006.01)  
(96) 06.10.2022  
(96) 22199946.9  
(73) FAUN Umwelttechnik GmbH & Co. KG, 27711 Osterholz-Scharmbeck, DE  
(72) Sandkühler, Georg, 27711 Osterholz-Scharmbeck, DE  
Börger, Leif, 27616 Beverstedt, DE  
(54) **Chladicí zařízení pro brzdu vozidla**  
(32) 102021126001  
(31) 07.10.2021  
(33) DE  
(74) PatentEnter s.r.o., Koliště 1965/13a, Brno, Černá Pole, 60200

(97) EP 4182303		(86) PCT/EP2022/069240	
(47) 29.11.2023		(87) WO 2023/285344	
(97) 19.01.2023		(74) PatentEnter s.r.o., Koliště 1965/13a, Brno, Černá Pole, 60200	
(51) C07D 257/04	(2006.01)		
A61P 35/00	(2006.01)	(97) EP 4192120	
A61K 31/41	(2006.01)	(47) 29.11.2023	
(96) 11.07.2022		(97) 07.06.2023	
(96) 22748028.2		(51) H04W 48/20	(2009.01)
(73) Scandion Oncology A/S, 2100 Copenhagen Ø, DK		H04W 48/14	(2009.01)
(72) JENSEN, Klaus, Snej, 1920 Frederiksberg, DK		H04W 84/12	(2009.01)
LOBATO, Kiara, Glasgow Aberdeenshire G20 8PD, GB		(96) 09.07.2014	
SHARP, Lorraine, Edinburgh Aberdeenshire EH14 1PL, GB		(96) 22213528.7	
RASMUSSEN, Kaare, G., 2100 Copenhagen, DK		(73) Orange, 92130 Issy-les-Moulineaux, FR	
EGEBRO, René, 2100 Copenhagen, DK		(72) CHEN, Xiaobao, Bath, BA2 6SQ, GB	
(54) Termodynamicky stabilní forma SCO-101		(54) Architektura sítě umožňující mobilnímu zařízení připojení do místní bezdrátové sítě	
(32) 21186075		(32) 13305973	
(31) 16.07.2021		(31) 09.07.2013	
(33) EP		(33) EP	
		(74) Mgr. Jana Šuranová Traplová advokátka, Přístavní 24, Praha 7, 17000	

### Zveřejněné opravené překlady evropských patentových spisů

U následujících udělených evropských patentů s účinky pro Českou republiku byl majitelem předložen opravený překlad patentového spisu do českého jazyka (§35d odst. 2 zákona č. 527/1990 Sb., v platném znění).

Datem zveřejnění opraveného překladu evropského patentového spisu je datum publikace tohoto Věstníku.

(97) EP 3313818 (97) EP 3385545 (97) EP 3855186 (97) EP 4126932

### Evropské patenty zachované v pozměněném nebo omezeném znění

V této části jsou uvedeny evropské patenty s účinky pro Českou republiku, které byly Evropským úřadem podle článku 102 Úmluvy o udělování evropských patentů zachovány v omezeném znění podle čl. 105a - 105c EPC 2000, nebo v pozměněném znění (§ 35f zákona č. 527/1990 Sb., v platném znění).

(97)	Datum oznámení o zachování patentu	(97)	Datum oznámení o zachování patentu
EP 2213725	14.02.2024	EP 3142503	14.02.2024

### Evropské patenty zrušené Evropským patentovým úřadem

Následující evropské patenty udělené Evropským patentovým úřadem s účinky pro Českou republiku byly zrušeny Evropským patentovým úřadem podle článku 102 Úmluvy o udělování evropských patentů (§ 35f odst 2 zákona č. 527/1990 Sb., v platném znění).

(97) EP 2494302 (97) EP 3066185 (97) EP 3455046  
(97) EP 2588556 (97) EP 3313804

### MK4A

### Zánik evropských patentů uplynutím doby platnosti

Následující evropské patenty udělené Evropským patentovým úřadem s účinky pro Českou republiku zanikly z důvodu uplynutí maximální doby platnosti patentu (§ 22 písm. a) zákona č. 527/1990 Sb., v platném znění).

(97) EP 1447460	(97) EP 1594587	(97) EP 1601349	(97) EP 1908461
(97) EP 1468754	(97) EP 1594901	(97) EP 1601680	(97) EP 3462765
(97) EP 1514670	(97) EP 1596899	(97) EP 1618543	
(97) EP 1594542	(97) EP 1598670	(97) EP 1716665	

**PD4A**

**Převod práv a ostatní změny majitelů evropských patentů**

(97) **EP 1799506**  
(73) Adient US LLC, Plymouth, 48170, MI, US

(97) **EP 1807191**  
(73) HOPPECKE Rail Systems GmbH, 08056 Zwickau, DE

(97) **EP 2054258**  
(73) Adient US LLC, Plymouth, 48170, MI, US

(97) **EP 2460684**  
(73) Adient US LLC, Plymouth, 48170, MI, US

(97) **EP 2644443**  
(73) Adient US LLC, Plymouth, 48170, MI, US

(97) **EP 2867060**  
(73) Adient US LLC, Plymouth, 48170, MI, US

(97) **EP 2867072**  
(73) Adient US LLC, Plymouth, 48170, MI, US

(97) **EP 3010747**  
(73) T INDUSTRIES, 75116 Paris, FR

(97) **EP 3010747**  
(73) TELMA, 95310 Saint-Ouen-l'Aumône, FR

(97) **EP 3083327**  
(73) Adient US LLC, Plymouth, 48170, MI, US

(97) **EP 3121562**  
(73) PTV Logistics GmbH, 76131 Karlsruhe, DE

(97) **EP 3157508**  
(73) Pebean Pharma ApS, DK-3500 Værløse, DK

(97) **EP 3265246**  
(73) Metso Finland Oy, 02230 Espoo, FI

(97) **EP 3576961**  
(73) Lignum Technologies AG, 9052 Niederteufen, CH

(97) **EP 3619219**  
(73) Albemarle Germany GmbH, 60549 Frankfurt am Main, DE

(97) **EP 3732041**  
(73) Lignum Technologies AG, 9052 Niederteufen, CH

(97) **EP 3766570**  
(73) thyssenkrupp Uhde GmbH, 44141 Dortmund, DE

(97) **EP 3802034**  
(73) Lignum Technologies AG, 9052 Niederteufen, CH

(97) **EP 3824978**  
(73) 40MS Spółka Akcyjna, 42-217 Częstochowa, PL

(97) **EP 3828003**  
(73) Lignum Technologies AG, 9052 Niederteufen, CH

(97) **EP 3828004**  
(73) Lignum Technologies AG, 9052 Niederteufen, CH

(97) **EP 3921450**  
(73) Siemens Energy Global GmbH & Co. KG, 81739 München, DE

**Zápisy licenčních smluv do českého rejstříku evropských patentů**

(97) **EP 2211747**  
(73) Liang, Junzhong, Fremont, CA 94539, US  
Nabyvatel: SIFI S.p.A., 95025 Aci Sant'Antonio (Catania), IT  
Druh licence: výlučná  
Datum uzavření smlouvy: 01.01.2018  
Datum zápisu smlouvy: 20.02.2024

(97) **EP 3408448**  
(73) Eisenreich Jan, Plzeň, Lobzy, CZ  
Nabyvatel: INTERTECH PLUS s.r.o., Kuřim, CZ  
Druh licence: nevýlučná  
Datum uzavření smlouvy: 02.02.2024  
Datum zápisu smlouvy: 14.02.2024

**FG1K**

**Zapsané užité vzory - přehled podle čísel zápisu**

V období uzávěrky tohoto čísla Věstníku zapsal Úřad průmyslového vlastnictví tyto užité vzory.

(11)	(51)		(11)	(51)		(11)	(51)	
37701	<b>B 60 J 3/04</b>	(2006.01)	37709	<b>B 01 J 27/13</b>	(2006.01)	37716	<b>B 65 B 29/04</b>	(2006.01)
37702	<b>F 16 B 39/00</b>	(2006.01)	37710	<b>F 03 B 3/04</b>	(2006.01)	37717	<b>C 23 C 30/00</b>	(2006.01)
37703	<b>B 65 H 67/00</b>	(2006.01)	37711	<b>B 23 C 7/02</b>	(2006.01)	37718	<b>A 01 K 7/04</b>	(2006.01)
37704	<b>B 65 D 19/32</b>	(2006.01)	37712	<b>F 42 B 39/26</b>	(2006.01)	37719	<b>E 04 H 4/08</b>	(2006.01)
37705	<b>H 05 B 3/00</b>	(2006.01)	37713	<b>F 04 C</b>	(2006.01)	37720	<b>B 25 B 5/02</b>	(2006.01)
37706	<b>F 03 D 1/00</b>	(2006.01)	37714	<b>C 08 J 11/04</b>	(2006.01)	37721	<b>E 04 B 1/24</b>	(2006.01)
37707	<b>F 28 D 17/00</b>	(2006.01)	37715	<b>F 28 F 1/12</b>	(2006.01)			
37708	<b>A 21 B 3/13</b>	(2006.01)						

**FG1K**

**Zapsané užité vzory - řazené podle MPT**

(51)	<b>A01K 7/04</b>	(2006.01)	(54)	<b>Zařízení k upínání frézovaného obrobku s integrovanou operací soustružení</b>	
(11)	37718		(74)	Ing. Dana Kreizlová, Návesní 61, Zlín, Mladcová, 76001	
(21)	<b>2024-41707</b>				
(22)	15.01.2024				
(47)	20.02.2024				
(73)	Drexler Josef, Olšany, CZ				
(72)	Drexler Josef, Olšany, CZ				
(54)	<b>Termo napajedlo</b>				
(74)	Mgr. Marek Hylena advokát, Staré náměstí 15, Česká Třebová, 56002				
(51)	<b>A21B 3/13</b>	(2006.01)	(51)	<b>B25B 5/02</b>	(2006.01)
(11)	37708			<b>B25B 1/20</b>	(2006.01)
(21)	<b>2023-41463</b>			<b>B25B 1/02</b>	(2006.01)
(22)	13.11.2023			<b>B25B 1/18</b>	(2006.01)
(47)	20.02.2024			<b>B23B 31/20</b>	(2006.01)
(73)	PENAM, a.s., Brno, Zábřovice, CZ			<b>B23Q 3/00</b>	(2006.01)
(72)	Paulík Radek, Strakonice, Strakonice I, CZ			<b>F16B 2/14</b>	(2006.01)
	Chrdle Jiří, Hrdějovice, CZ		(11)	37720	
(54)	<b>Těstový polotovar pro výrobu pekařských výrobků a pekařský výrobek</b>		(21)	<b>2024-41733</b>	
(74)	Rott, Růžička & Guttman a spol., Vyskočilova 1566, Praha 4, Michle, 14000		(22)	26.01.2024	
			(47)	20.02.2024	
			(73)	MSV SYSTEMS CZ s.r.o., Liberec, Liberec XI-Růžodol I, CZ	
			(72)	Malý Vratislav Ing., Újezd pod Troskami, CZ	
				Vodička Tomáš, Liberec, Liberec XXV-Vesec, CZ	
			(54)	<b>Upínací zařízení trubek nebo tyčí nebo tvarových profilů při tváření</b>	
			(74)	Dobroslav Musil a partneři s.r.o., Zábřovická 917/11b, Brno, Zábřovice, 61500	
			(51)	<b>B60J 3/04</b>	(2006.01)
			(11)	37701	
			(21)	<b>2020-37894</b>	
			(22)	11.02.2014	
			(47)	20.02.2024	
			(32)	17.02.2013	
			(31)	201310052008	
			(33)	CN	
			(73)	SAINT-GOBAIN GLASS FRANCE, 92400 Courbevoie, FR	
			(72)	Voisin Stephan, 200245 Shanghai, CN	
				Li Changle, 200245 Shanghai, CN	
			(54)	<b>Stínící zařízení, zejména pro vozidla</b>	
			(74)	Havlík Švorčík a partneři, advokátní a patentová kancelář, JUDr. Michal Havlík, advokát, Hálkova 1406/2, Praha 2, Nové Město, 12000	
			(51)	<b>B65B 29/04</b>	(2006.01)
				<b>B65D 33/14</b>	(2006.01)
			(11)	37716	
			(21)	<b>2024-41684</b>	
			(22)	04.01.2024	
			(47)	20.02.2024	
			(73)	Hnátek Karel, Česká Lípa, CZ	
			(72)	Hnátek Karel, Česká Lípa, CZ	
			(54)	<b>Samolepící etiketa pro nálevový sáček</b>	
			(74)	Václav Müller, patentový zástupce, Filipova 2016/6, Praha 4, Chodov, 14800	
			(51)	<b>B65D 19/32</b>	(2006.01)
				<b>B65D 19/26</b>	(2006.01)
			(11)	37704	

(21) **2023-41024**  
(22) 31.05.2023  
(47) 20.02.2024  
(73) PalletX s.r.o., Jihlava, CZ  
(72) Kratochvílová Eva, MBA, Praha 2, Vinohrady, CZ  
Uher Ondřej Ing., Sušice, Sušice II, CZ  
(54) **Kompozitní paleta**  
(74) Ing. Karel Novotný, patentový zástupce, Žufanova 1099/2, Praha 6, Řepy, 16300

(51) **B65H 67/00** (2006.01)  
(11) 37703  
(21) **2023-40951**  
(22) 03.05.2023  
(47) 20.02.2024  
(32) 03.05.2022  
(31) 202022000001766  
(33) IT  
(73) MINIPACK-TORRE S.P.A., 24044 DALMINE (BG), IT  
(72) Pezzotta Luca, 24049 VERDELLO (BG), IT  
Pezzotta Diego Mario, 24049 VERDELLO (BG), IT  
Ponzi Fabrizio, 20051 CASSINA DE PECCHI (MI), IT  
(54) **Spodní lepicí jednotka a lepicí stroj pro obaly, který tuto jednotku zahrnuje**  
(74) KOREJZOVÁ LEGAL vos, JUDr. Petra Sauvage de Brantes, Korunní 810/104, Praha 10, Vinohrady, 10100

(51) **C08J 11/04** (2006.01)  
**C08L 67/00** (2006.01)  
**C08K 7/14** (2006.01)  
(11) 37714  
(21) **2023-41623**  
(22) 13.12.2023  
(47) 20.02.2024  
(73) Kovařík Jan, Bruntál, CZ  
(72) Kovařík Jan, Bruntál, CZ  
(54) **Částicové plnivo pro reaktoplasty na bázi polyesterových pryskyřic**  
(74) Ing. Jan Görg, Korábová 98, Fryšták, Horní Ves, 76316

(51) **C23C 30/00** (2006.01)  
**C23C 28/00** (2006.01)  
**C23C 14/35** (2006.01)  
**C23C 14/14** (2006.01)  
**C10M 103/06** (2006.01)  
(11) 37717  
(21) **2024-41696**  
(22) 10.01.2024  
(47) 20.02.2024  
(73) České vysoké učení technické v Praze, Praha 6, Dejvice, CZ  
(72) Polcar Tomáš prof. Ing., Ph.D., Praha 9, Hloubětín, CZ  
Vítů Tomáš Ing., Ph.D., Milovice, Mladá, CZ  
(54) **Vícevrstvý povlak**

(51) **E04B 1/24** (2006.01)  
**E04B 1/38** (2006.01)  
(11) 37721  
(21) **2024-41758**  
(22) 06.02.2024  
(47) 20.02.2024  
(73) Suchan Jiří, České Budějovice, České Budějovice 3, CZ  
(72) Suchan Jiří, České Budějovice, České Budějovice 3, CZ  
(54) **Stavebnicový systém ocelových konstrukcí**  
(74) JUDr. Aleš Zábrš, advokát, Na Beránce 57/2, Praha 6, Dejvice, 16000

(51) **E04H 4/08** (2006.01)  
**E04H 4/14** (2006.01)  
(11) 37719  
(21) **2024-41720**  
(22) 22.01.2024  
(47) 20.02.2024  
(73) DIAMANT UNIPOL s.r.o., Valašské Meziříčí, CZ  
(72) Lukáš Jaroslav, Valašské Meziříčí, CZ  
(54) **Zařízení k pohonu segmentů, zejména posuvného zastřešení bazénů**  
(74) Ing. Petr Soukup, patentový zástupce, tř. Svobody 43/39, Olomouc, 77900

(51) **F03B 3/04** (2006.01)

**F03B 13/26** (2006.01)  
(11) 37710  
(21) **2023-41519**  
(22) 07.12.2023  
(47) 20.02.2024  
(73) Mára Jan, Český Krumlov, Plešivec, CZ  
(72) Mára Jan, Český Krumlov, Plešivec, CZ  
(54) **Zařízení pro generování elektrické energie slapovým a říčním prouděním vody**

(51) **F03D 1/00** (2006.01)  
**F03D 9/28** (2016.01)  
**F03D 9/14** (2016.01)  
(11) 37706  
(21) **2023-41314**  
(22) 22.09.2023  
(47) 20.02.2024  
(73) Floriš Pavol, Kamenice nad Lipou, CZ  
(72) Floriš Pavol, Kamenice nad Lipou, CZ  
(54) **Větrné čerpadlo**  
(74) Mgr. Eva Novotná, advokát, Kmentova 89, Jindřichův Hradec, Jindřichův Hradec II, 37701

(51) **F04C 18/356** (2006.01)  
**F04C 29/00** (2006.01)  
(11) 37713  
(21) **2023-41536**  
(22) 12.12.2023  
(47) 20.02.2024  
(73) Padalík Vladislav, Praha 9, Vysočany, CZ  
(72) Padalík Vladislav, Praha 9, Vysočany, CZ  
(54) **Lamelový kompresor**

(51) **F16B 39/00** (2006.01)  
**F16B 12/40** (2006.01)  
**F16S 3/06** (2006.01)  
**E04C 3/02** (2006.01)  
(11) 37702  
(21) **2023-40742**  
(22) 17.02.2023  
(47) 20.02.2024  
(32) 25.02.2022  
(31) 2031082  
(33) NL  
(73) J. van Walraven Holding B.V., 3641 RK Mijdrecht, NL  
(72) Juzak Marek, 3641 RK Mijdrecht, NL  
Nijdam Frank, 3846 JS Harderwijk, NL  
(54) **Kotvicí sestava s maticí a držákem matice, kombinace kotvicí sestavy a konstrukčního prvku**  
(74) PATENTSERVIS Praha a.s., Na Podkovce 281/10, Praha 4, Podolí, 14700

(51) **F28D 17/00** (2006.01)  
(11) 37707  
(21) **2023-41400**  
(22) 20.10.2023  
(47) 20.02.2024  
(73) České vysoké učení technické v Praze, Praha 6, Dejvice, CZ  
(72) Kořínek Tomáš Ing., Česká Lípa, CZ  
Škarohlíd Jan Ing., Ph.D., Libčice nad Vltavou, CZ  
Škoda Radek doc. Ing., Ph.D., Liberec, Liberec II-Nové Město, CZ  
(54) **Zásobník pro ukládání energie do dusičnanových solí**  
(74) Ing. Václav Kratochvíl, Husníkova 2086/22, Praha 5, Stodůlky, 15800

(51) **F28F 1/12** (2006.01)  
**F28F 1/30** (2006.01)  
**F28F 13/06** (2006.01)  
(11) 37715  
(21) **2024-41679**  
(22) 03.01.2024  
(47) 20.02.2024  
(73) GTB GROUP, s.r.o., Staré Město, CZ  
(72) Humpolíček David, Opava, Předměstí, CZ  
(54) **Bezlamelový výměník tepla**  
(74) RETROPATENT s.r.o., Dobiášova 1246/29, Liberec, Liberec VI-Rochlice, 46006

(51)	<b>F42B 39/26</b>	(2006.01)
	<b>F42B 39/22</b>	(2006.01)
(11)	37712	
(21)	<b>2023-41533</b>	
(22)	11.12.2023	
(47)	20.02.2024	
(73)	VKV HORÁK s.r.o., Brno, Přízřenice, CZ	
(72)	Horák Zdenek, Moravany, CZ	
(54)	<b>Manipulační koš pro modulární hnací zbraňové náplně a přepravní pouzdro s manipulačním košem</b>	
(74)	Kania, Sedlák, Smola, s.r.o., Mendlovo náměstí 907/1a, Brno, Staré Brno, 60300	
(51)	<b>H05B 3/00</b>	(2006.01)
	<b>H05B 3/12</b>	(2006.01)

	<b>H05B 3/28</b>	(2006.01)
(11)	37705	
(21)	<b>2023-41026</b>	
(22)	31.05.2023	
(47)	20.02.2024	
(32)	01.06.2022	
(31)	2208125.1	
(33)	GB	
(73)	Edwards Limited, Burgess Hill, West Sussex RH15 9TW, GB	
(72)	Smith Paul David, Burgess Hill, West Sussex, RH15 9TW, GB Lamb Peter Charles, Burgess Hill, West Sussex, RH15 9TW, GB	
(54)	<b>Vakuová komponenta a vakuový přístroj</b>	
(74)	Havlík Švorčík a partneři, advokátní a patentová kancelář, JUDr. Otakar Švorčík, Hálkova 1406/2, Praha 2, Nové Město, 12000	

### Seznam majitelů zapsaných užitéch vzorů

(73)	(11)	(51)	(73)	(11)	(51)		
České vysoké učení technické v Praze, Praha 6, Dejvice, CZ	37707	<b>F 28 D 17/00</b>	(2006.01)	PalletX s.r.o., Jihlava, CZ	37704	<b>B 65 D 19/32</b>	(2006.01)
České vysoké učení technické v Praze, Praha 6, Dejvice, CZ	37717	<b>C 23 C 30/00</b>	(2006.01)	PENAM, a.s., Brno, Zábřovice, CZ	37708	<b>A 21 B 3/13</b>	(2006.01)
DIAMANT UNIPOL s.r.o., Valašské Meziříčí, CZ	37719	<b>E 04 H 4/08</b>	(2006.01)	SAINT-GOBAIN GLASS FRANCE, 92400 Courbevoie, FR	37701	<b>B 60 J 3/04</b>	(2006.01)
Edwards Limited, Burgess Hill, West Sussex RH15 9TW, GB	37705	<b>H 05 B 3/00</b>	(2006.01)	VKV HORÁK s.r.o., Brno, Přízřenice, CZ	37712	<b>F 42 B 39/26</b>	(2006.01)
Euro Support Manufacturing Czechia, s.r.o., Litvínov, CZ	37709	<b>B 01 J 27/13</b>	(2006.01)	WAKEMASTER, s.r.o., Mladoňovice, CZ	37711	<b>B 23 C 7/02</b>	(2006.01)
GTB GROUP, s.r.o., Staré Město, CZ	37715	<b>F 28 F 1/12</b>	(2006.01)	Drexler Josef, Olšany, CZ	37718	<b>A 01 K 7/04</b>	(2006.01)
J. van Walraven Holding B.V., 3641 RK Mijdrecht, NL	37702	<b>F 16 B 39/00</b>	(2006.01)	Floriš Pavol, Kamenice nad Lipou, CZ	37706	<b>F 03 D 1/00</b>	(2006.01)
MINIPACK-TORRE S.P.A., 24044 DALMINE (BG), IT	37703	<b>B 65 H 67/00</b>	(2006.01)	Hnátek Karel, Česká Lípa, CZ	37716	<b>B 65 B 29/04</b>	(2006.01)
MSV SYSTEMS CZ s.r.o., Liberec, Liberec XI-Růžodol I, CZ	37720	<b>B 25 B 5/02</b>	(2006.01)	Kovařík Jan, Bruntál, CZ	37714	<b>C 08 J 11/04</b>	(2006.01)
ORLEN UniCRE a.s., Ústí nad Labem, Ústí nad Labem-centrum, CZ	37709	<b>B 01 J 27/13</b>	(2006.01)	Mára Jan, Český Krumlov, Plešivec, CZ	37710	<b>F 03 B 3/04</b>	(2006.01)
				Padalík Vladislav, Praha 9, Vysočany, CZ	37713	<b>F 04 C 18/356</b>	(2006.01)
				Suchan Jiří, České Budějovice, České Budějovice 3, CZ	37721	<b>E 04 B 1/24</b>	(2006.01)

## FG4Q

## Zapsané průmyslové vzory - přehled podle čísel zápisu

V období uzávěrky tohoto čísla Věstníku zapsal Úřad průmyslového vlastnictví tyto průmyslové vzory:

(11)	(51)	(11)	(51)	(11)	(51)
38263	12-08	38265	19-08	38267	12-16
38264	12-08	38266	24-02		

## FG4Q

## Zapsané průmyslové vzory - přehled podle tříd

- (51) 12-08
- (11) 38263
- (21) 2023-42347
- (22) 14.12.2023
- (15) 15.02.2024
- (54) **Jednomístný elektromobil**
- (28) 1
- (73) Vysoká škola báňská - Technická univerzita Ostrava, Ostrava, Poruba, CZ
- (72) Sehnoutka Petr MgA., DiS., Hranice, Hranice I-Město, CZ  
Svítil Kryštof Bc., Roštín, CZ  
Zapletal Rostislav MgA., Ph.D., Zlín, CZ  
Weisz Michal Ing., Ph.D., Štěpánkovice, CZ

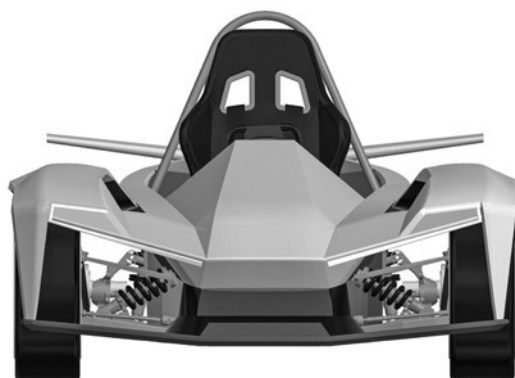

1.3

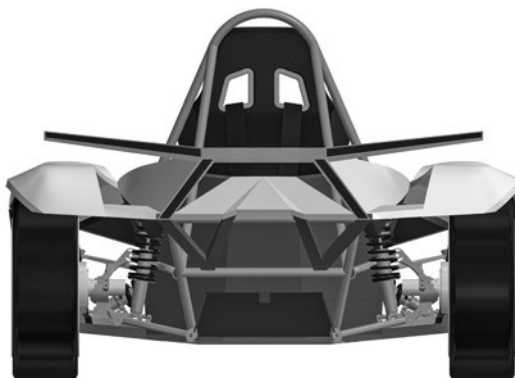

1.4

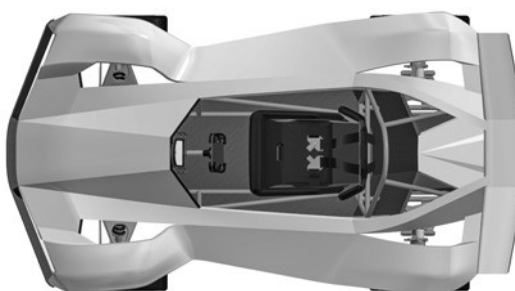

1.5



1.1



1.2

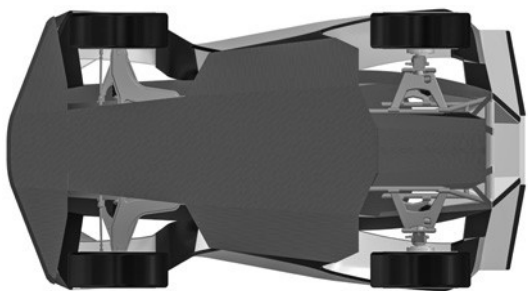

1.6



1.2

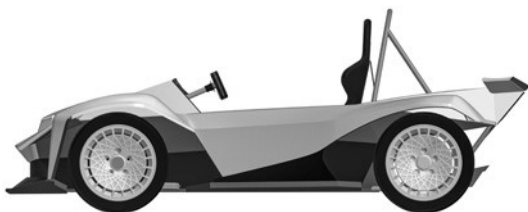

1.7



1.3

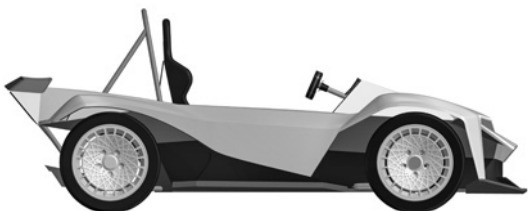

1.8



1.4

- 
- (51) 12-08  
(11) 38264  
(21) 2023-42348  
(22) 14.12.2023  
(15) 15.02.2024  
(54) **Sportovní elektromobil**  
(28) 1  
(73) Vysoká škola báňská - Technická univerzita Ostrava, Ostrava, Poruba, CZ  
(72) Zapletal Rostislav MgA., Zlín, CZ  
Sehnoutka Petr MgA., DiS., Hranice, Hranice I-Město, CZ  
Weisz Michal Ing., Ph.D., Štěpánkovice, CZ



1.1



1.5

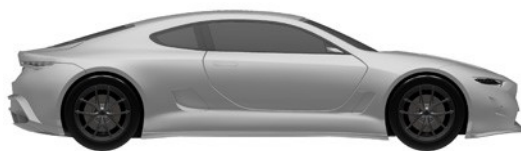

1.6



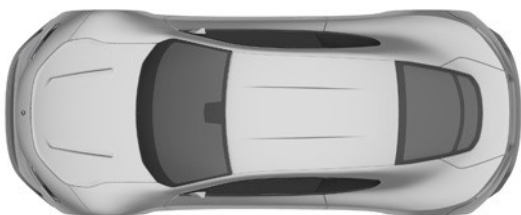

1.7

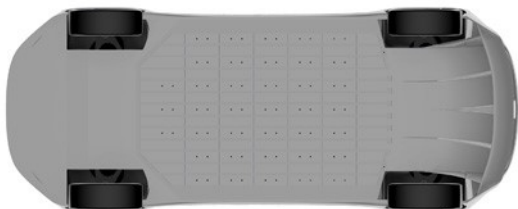

1.8

- (51) **12-16**  
 (11) 38267  
 (21) 2024-42358  
 (22) 09.01.2024  
 (15) 20.02.2024  
 (45) 01.03.2024  
 (54) **Díly vozidla**  
 (28) 2  
 (73) VOLKSWAGEN AKTIENGESELLSCHAFT, 38440 Wolfsburg, DE  
 (72) MONTOYA BUELONI Felipe, c/o Volkswagen AG, 38436 Wolfsburg, DE  
 PINHO Thiago Carfi do Rosario, c/o Volkswagen AG, 38436 Wolfsburg, DE  
 (74) Rott, Růžička & Guttman a spol., Vyskočilova 1566, Praha 4, Michle, 14000  
 (55) **Zveřejnění průmyslového vzoru je odloženo do: 01.03.2024**



2.1

- (51) **19-08**  
 (11) 38265  
 (21) 2023-42352  
 (22) 21.12.2023  
 (15) 16.02.2024  
 (54) **Reklamní plakáty**  
 (28) 3  
 (73) Vojtovič Jiří, Ostrava, Výškovice, CZ  
 (72) Vojtovič Jiří, Ostrava, Výškovice, CZ  
 (74) Ing. Pavel Nádvořík s.r.o., Klínová 620/1, Ostrava, Hulváky, 70900



1.1



3.1

(51) 24-02

(11) 38266

(21) 2023-42351

(22) 21.12.2023

(15) 20.02.2024

(54) Zásobník chemikálií

(28) 1

(73) Mendelova univerzita v Brně, Brno, Černá Pole, CZ

(72) Zítka Ondřej Doc. RNDr., Ph.D., Brno, Husovice, CZ

Zítka Jan Ing., Brno, Veverí, CZ

Šílený Jan Ing., Písek, Pražské Předměstí, CZ

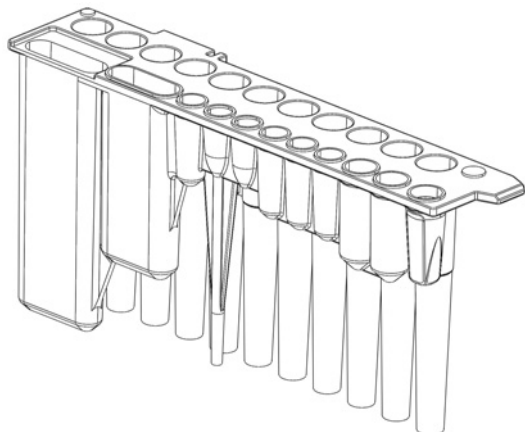

1.1

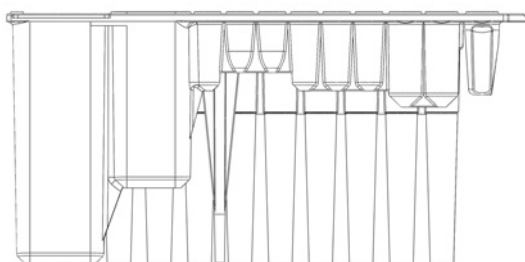

1.2

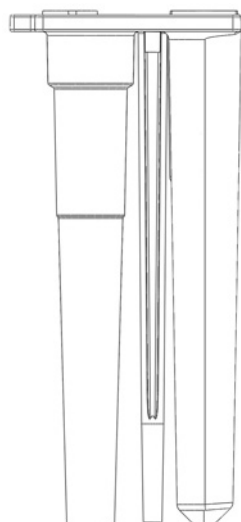

1.3

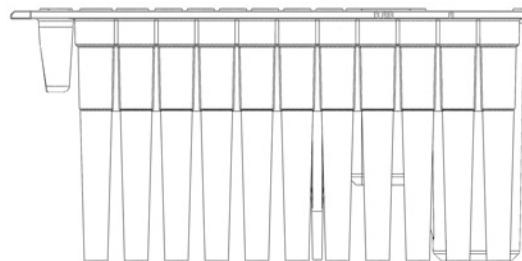

1.4

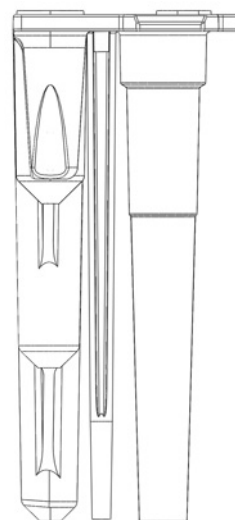

1.5

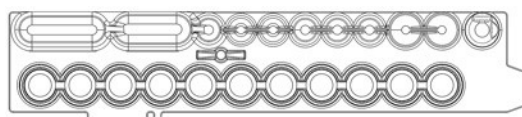

1.6

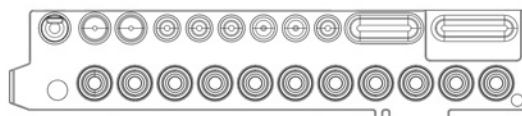

1.7

**Seznam vlastníků zapsaných průmyslových vzorů**

(73)	(11)	(51)	(73)	(11)	(51)
Mendelova univerzita v Brně, Brno, Černá Pole, CZ	38266	24-02	VOLKSWAGEN AKTIENGESELLSCHAFT, 38440 Wolfsburg, DE	38267	12-16
Vojtovič Jiří, Ostrava, Výškovice, CZ	38265	19-08	Vysoká škola báňská - Technická univerzita Ostrava, Ostrava, Poruba, CZ	38263	12-08
Vysoká škola báňská - Technická univerzita Ostrava, Ostrava, Poruba, CZ	38264	12-08			

## **Dodatková ochranná osvědčení pro léčiva a pro přípravky na ochranu rostlin**

### **Zánik a neplatnost dodatkového osvědčení na patent**

(11) 298746/596

## Úřední rozhodnutí a oznámení

### MK4A, MK4F

### Zánik patentů a autorských osvědčení uplynutím doby platnosti

(11)	(21)	Int.Cl/(51)
306648	2004-259	8/E06B 3/64

### MM4A, MM4F

### Zániky patentů a autorských osvědčení pro nezaplacení udržovacích poplatků

(11)	(21)	Int.Cl/(51)	(11)	(21)	Int.Cl/(51)
302002	2005-508	8/F21S 8/10	307928	2018-396	8/C04B 38/06
305927	2015-536	8/F21V 8/00	308113	2019-525	8/B61C 15/12
306002	2014-521	8/A44C 17/00	308117	2019-526	8/B61C 15/12
306029	2015-542	8/C04B 18/16	308937	2020-437	8/A61K 31/555
306228	2015-534	8/G05B 19/23	309140	2020-452	8/G01N 29/22
306472	2009-528	8/B29C 59/16	309231	2016-457	8/B29C 67/00
306571	2012-534	8/F41G 11/00	309591	2022-65	8/C05F 9/02
306805	2016-476	8/H02M 3/155	309604	2021-393	8/G01N 1/20
306815	2016-471	8/F16H 35/02	309621	2020-478	8/A61B 10/02
307539	2014-533	8/A61H 1/02			

### MK1K

### Zániky užitných vzorů uplynutím doby platnosti

(11)	(21)	(51)	(11)	(21)	(51)
26603	2014-29235	A62B 17/00 (2006.01)	26923	2014-29255	A23L 1/08 (2006.01)
26775	2014-29260	B65H 75/08 (2006.01)	27141	2014-29241	E05D 13/00 (2006.01)
26823	2014-29247	B60R 25/06 (2006.01)	28510	2014-29239	G06Q 50/30 (2012.01)
26824	2014-29252	B60K 26/04 (2006.01)	37701	2020-37894	B60J 3/04 (2006.01)
26897	2014-29250	G06Q 10/02 (2012.01)			

### MK4Q

### Zániky práva ze zapsaných průmyslových vzorů uplynutím doby ochrany

(11)	(21)	Int.Cl/(51)	(11)	(21)	Int.Cl/(51)
32064	2003-34806	8/02-04	37328	2018-41246	11/09-01
36050	2013-39550	9/30-99	37391	2018-41248	11/13-03
36099	2013-39643	9/07-02	37523	2018-41208	11/26-05
37251	2018-41245	11/21-01			

### Zápisy licenčních smluv do patentového rejstříku pro nabyvatele

(11) 306897  
(73) Eisenreich Jan, Plzeň, Lobzy, CZ  
Nabyvatel: INTERTECH PLUS s.r.o., Blanenská 355/117, Kuřim, 66434, CZ

Druh licence: nevýlučná  
Datum uzavření smlouvy: 02.02.2024  
Datum zápisu smlouvy: 14.02.2024

## Zápisy licenčních smluv do rejstříku užitečných vzorů pro nabyvatele

- |   |  |                                    |
|---|--|------------------------------------|
| (11) 34297  |  | Druh licence: nevýlučná            |
| (73) BRENS EUROPE, a.s., Plzeň, Lobzy, CZ                             |  | Datum uzavření smlouvy: 02.02.2024 |
| Nabyvatel: INTERTECH PLUS s.r.o., Blanenská 355/117, Kuřim, 66434, CZ |  | Datum zápisu smlouvy: 15.02.2024   |

### ND1K

### První prodloužení doby platnosti užitečných vzorů

- |  |   |
|--|---|
| (51) <b>G02C 5/04</b> (2006.01)                                  | (51) <b>B63B 1/12</b> (2006.01)   |
| <b>G02C 5/08</b> (2006.01)                                       | (11) 34438  |
| <b>G02C 3/00</b> (2006.01)                                       | (21) 2020-37303   |
| (11) 33821   | (22) 05.03.2020   |
| (21) 2020-37165  | (73) Biologické centrum AV ČR, v.v.i., České Budějovice, České Budějovice 2, CZ               |
| (22) 24.01.2020  | Vodohospodářský rozvoj a výstavba a.s., Praha 5, Smíchov, CZ                                  |
| (73) DOT Glasses International Ltd, Hemel Hempstead, HP2 7DU, GB | (54) Zařízení pro zlepšení ekologických vlastností vodních nádrží a sestava s tímto zařízením |
| (54) Délkově nastavitelný spojovací můstek obrub očních brýlí    |   |
| (51) <b>B60J 5/04</b> (2006.01)                                  | (51) <b>B60S 1/64</b> (2006.01)   |
| <b>B60R 7/04</b> (2006.01)                                       | <b>B08B 5/04</b> (2006.01)  |
| (11) 34049   | (11) 34840  |
| (21) 2020-37342  | (21) 2021-38453   |
| (22) 18.03.2020  | (22) 25.03.2020   |
| (73) Škoda Auto a.s., Mladá Boleslav, Mladá Boleslav II, CZ      | (73) Škoda Auto a.s., Mladá Boleslav, Mladá Boleslav II, CZ                                   |
| (54) Dveře vozidla s multifunkčním držákem                       | (54) Podlaha osobního automobilu s rozvodem pro vysavač                                       |
| (51) <b>C04B 18/16</b> (2006.01)                                 | (51) <b>B08B 5/04</b> (2006.01)   |
| <b>C04B 28/02</b> (2006.01)                                      | <b>B60S 1/64</b> (2006.01)  |
| (11) 34102   | (11) 34841  |
| (21) 2020-37540  | (21) 2021-38454   |
| (22) 13.05.2020  | (22) 25.03.2020   |
| (73) Skanska a.s., Praha 8, Karlín, CZ                           | (73) Škoda Auto a.s., Mladá Boleslav, Mladá Boleslav II, CZ                                   |
| Skanska Asphalt s.r.o., Olomouc, Hodolany, CZ                    | (54) Podlaha osobního automobilu s traktem pro vysávání pod tlakem                            |
| (54) Betonová směs s příměsí vratného fileru                     |   |
| (51) <b>B23Q 15/007</b> (2006.01)                                | (51) <b>B60J 3/00</b> (2006.01)   |
| <b>B23Q 15/12</b> (2006.01)                                      | (11) 34872  |
| <b>B23Q 17/00</b> (2006.01)                                      | (21) 2020-37320   |
| (11) 34113   | (22) 11.03.2020   |
| (21) 2020-37307  | (73) LUKOV Plast spol. s r.o., Český Dub, Český Dub IV, CZ                                    |
| (22) 06.03.2020  | (54) Čep sluneční clony   |
| (73) Vysoké učení technické v Brně, Brno, Veverčí, CZ            |   |
| Slovácké strojímy, akciová společnost, Uherský Brod, CZ          |   |
| (54) Pokročilý diagnostický systém s integrovanou databází       |   |

### ND1K

### Druhé prodloužení doby platnosti užitečných vzorů

- |  |  |
|--|--|
| (51) <b>G02C 3/00</b> (2006.01)                                  | (51) <b>E05B 19/02</b> (2006.01)   |
| <b>G02C 1/00</b> (2006.01)                                       | <b>E05B 19/06</b> (2006.01)  |
| <b>G02C 5/00</b> (2006.01)                                       | <b>E05B 35/14</b> (2006.01)  |
| <b>G02C 7/00</b> (2006.01)                                       | <b>E05B 27/00</b> (2006.01)  |
| (11) 30469   | (11) 30812   |
| (21) 2017-33360  | (21) 2017-33650  |
| (22) 30.01.2017  | (22) 27.04.2017  |
| (73) DOT Glasses International Ltd, Hemel Hempstead, HP2 7DU, GB | (73) ASSA ABLOY Opening Solutions CZ s.r.o., Rychnov nad Kněžnou, CZ                               |
| (54) Dioptrická sada   | (54) Klíč, zamykací válcová vložka, kombinace klíče se zamykací válcovou vložkou a polotovar klíče |
| (51) <b>A01G 9/12</b> (2006.01)                                  | (51) <b>B32B 25/10</b> (2006.01)   |
| (11) 30519   | <b>B32B 5/06</b> (2006.01)   |
| (21) 2017-33409  | (11) 30928   |
| (22) 14.02.2017  | (21) 2017-33527  |
| (73) Brezina Martin Ing., Jirkov, CZ                             | (22) 20.03.2017  |
| (54) Podpěrný systém rostlin                                     | (73) G-Flex s.r.o., Zahnašovice, CZ  |
| (51) <b>A01G 9/12</b> (2006.01)                                  | (54) Pryžotextilní sendvičový materiál   |
| (11) 30520   |  |
| (21) 2017-33410  |  |
| (22) 14.02.2017  |  |
| (73) Brezina Martin Ing., Jirkov, CZ                             |  |
| (54) Hranolový podpěrný systém rostlin                           |  |

**PD4A**

**Převod práv a ostatní změny majitelů patentů**

(11) 309578  
(21) 2020-1  
(73) Macháčková Alena, Šlapanice, CZ

(11) 309652  
(21) 2022-133  
(73) Macháčková Alena, Šlapanice, CZ

**PD1K**

**Převod práv a ostatní změny majitelů užitných vzorů**

(11) 30633  
(21) 2017-33531  
(73) Osypov Oleksandr Viktorovyč, Praha 9, Letňany, CZ

**PD4Q**

**Převod práv a ostatní změny vlastníků průmyslových vzorů**

(11) 34242  
(21) 2008-37324  
(73) Hamrla Robert, Zlín, Mladcová, CZ

(11) 37483  
(21) 2019-41400  
(73) Křížák Filip Bc., BBA, Hlučín, CZ

### Zamítnuté a částečně zamítnuté přihlášky ochranných známek před zveřejněním

Kapitola obsahuje údaje o rozhodnutích o přihláškách ochranných známek, u kterých byly na základě provedeného věcného průzkumu shledány Úřadem důvody pro zamítnutí přihlášky ochranné známky podle ustanovení § 4 nebo 6 zákona č. 441/2003 Sb. Na základě toho Úřad vydal rozhodnutí o zamítnutí přihlášky podle ustanovení § 22 zákona č.441/2003 Sb., a to pro celý seznam výrobků a služeb nebo pro jeho část. Údaje o výsledku rozhodnutí (zamítnutí přihlášky, částečné zamítnutí přihlášky) jsou uvedeny jako datum právní moci rozhodnutí/výsledek rozhodnutí.

(210) **O-588039**

(540)

**gympark**

(592) Slovní

16.02.2024/NABYTÍ P.M. - ZAMÍTNUTÍ PŘIHLÁŠKY

---

(210) **O-588139**

(540)

**PoznávámeRakousko.cz**

(592) Slovní

16.02.2024/NABYTÍ P.M. - ZAMÍTNUTÍ PŘIHLÁŠKY

---



### Přehled zveřejněných přihlášek ochranných známek

Přihlášky ochranných známek, které byly na základě výsledků formálního a věcného průzkumu provedeného Úřadem shledány schopné zápisu do rejstříku ochranných známek, jsou obsaženy v této kapitole. Důležitou právní skutečností je, že zveřejněním přihlášky ochranné známky v této kapitole Věstníku (§ 23 zákona č. 441/2003 Sb.) začíná běžet zákonná tříměsíční lhůta pro podání námitek podle ustanovení § 25 zákona č. 441/2003 Sb.

Číselný přehled (210)											
O-572090	O-585242	O-585769	O-586000	O-586216	O-586574	O-586661	O-587410	O-588041	O-588643	O-588862	O-589249
O-589252	O-589336	O-589415	O-589418	O-589425	O-589437	O-589473	O-589536	O-589626	O-589627	O-589628	O-589643
O-589644	O-589651	O-589657	O-589775	O-589777	O-589793	O-589836	O-589847	O-589848	O-589857	O-589970	O-590002
O-590004	O-590005	O-590008	O-590010	O-590013	O-590020	O-590055	O-590058	O-590065	O-590083	O-590098	O-590136
O-590155	O-590167	O-590170	O-590197	O-590311	O-590315	O-590316	O-590317	O-590318	O-590334	O-590344	O-590357
O-590402	O-590405	O-590411	O-590412	O-590413	O-590414	O-590419	O-590434	O-590454	O-590458	O-590462	O-590463
O-590472	O-590542	O-590550	O-590551	O-590563	O-590564	O-590585	O-590586	O-590596	O-590597	O-590599	O-590602
O-590605	O-590606	O-590609	O-590610	O-590611	O-590612	O-590618	O-590624	O-590625	O-590626	O-590627	O-590632
O-590645	O-590661	O-590662	O-590665	O-590679	O-590680	O-590681	O-590682	O-590698	O-590704	O-590706	O-590710
O-590726	O-590728	O-590746	O-590754	O-590756	O-590757	O-590758	O-590762	O-590763	O-590764	O-590765	O-590767
O-590774	O-590779	O-590803	O-590812	O-590815	O-590816	O-590817	O-590818	O-590859	O-590863	O-590865	O-590873
O-590874	O-590875	O-590877	O-590883	O-590884	O-590899	O-590900	O-590914	O-590920	O-590936	O-590946	O-590948
O-590949	O-590953	O-590956	O-590957	O-590966	O-590969	O-590994	O-590998	O-591003	O-591265		

## Zveřejněné přihlášky ochranných známek

(210) **O-572090**

(220) 18.05.2021

(320) 18.05.2021

(540)

### Komuniké

(592) Slovní

(511) (35) reklamní, marketingové a propagační služby; (41) zveřejňování, oznamování a psaní textů, vzdělávací a školící služby.

Třídy výrobků a služeb:

35, 41

(730) **Nováková Barbora**, Solopysky 46, Suchdol, 28401, CZ

(740) Jindyne s.r.o., U Statku 77, Mnichovo Hradiště, Hněvousice, 29501

tvorba reklamy, prodej piva a nealkoholických nápojů (džusy, limonády); (43) pronájem jednacích místností za účelem školení, catering – poskytování jídla a nápojů.

Třídy výrobků a služeb:

29, 30, 32, 35, 43

(591) Barevná

(730) **PETRIVA s.r.o.**, Nerudova 1229, Pardubice, Zelené Předměstí, 53002, CZ

(210) **O-585242**

(220) 13.04.2023

(320) 13.04.2023

(540)

### Top-obaly.cz

(592) Slovní

(511) (35) maloobchodní prodej papírnického zboží, velkoobchodní prodej papírnického zboží.

Třídy výrobků a služeb:

35

(730) **SECUPACK s.r.o.**, č. p. 688, Syrovice, 66467, CZ

(740) Cisek, advokátní kancelář s.r.o., Mgr. Jiří Cisek, advokát, Jana Babáka 2733/11, Brno, Královo Pole, 61200

(210) **O-586216**

(220) 31.01.2022

(320) 30.07.2021

(540)

### OMNI

(592) Slovní

(511) (35) maloobchodní služby spojené s prodejem televizorů, televizních přístrojů, televizních dekodérů, televizních přijímačů, televizních rekordérů, televizních vysílačů, set top boxů, maloobchodní služby spojené s prodejem přístrojů pro záznam, přenos nebo reprodukci zvuku nebo obrazu, magnetických nosičů dat, záznamových disků, kompaktních disků, DVD a ostatních digitálních záznamových médií, maloobchodní služby spojené s prodejem softwaru pro televizory, aplikačního softwaru pro televizory, aplikačního softwaru pro streamování audiovizuálního mediálního obsahu prostřednictvím internetu, počítačového softwaru používaného pro ovládání samostatných hlasově ovládaných informačních zařízení, elektronické zpracování objednávek pro druhé, vyřizování objednávek, a to administrativní zpracování předplatného objednávek, služby on-line maloobchodních prodejen v souvislosti se širokou škálou spotřebního zboží druhých, jmenovitě se jedná o chemikálie používané v průmyslu, vědě a fotografii, jakož i v zemědělství, zahradnictví a lesnictví, nezpracované umělé pryskyřice, nezpracované plasty, hnojiva, hasicí směsi, přípravky pro kalení a letování kovů, chemické látky pro konzervaci potravin, trísloviny, lepidla používaná v průmyslu, lepidla na tapetování, lepidla na obklady, okyselená voda pro dobíjení baterií, činidla pro konzervaci piva, činidla pro čiření a konzervaci piva, hnojiva z rybí moučky, konzervační prostředky na květiny, fotografický papír, barvy, laky, lazury, konzervační prostředky proti rzi a proti znehodnocení dřeva, barviva, mořidla, surové přírodní pryskyřice, kovy ve formě fólie a prášku pro použití v malířství, dekorativní, tiskařství a umění, barviva, emaily, malířské barvy, tempery, vodové barvy, laky, sušiče barev a laků, konzervační prostředky na dřevo, mořidla na dřevo, antikorozní a protihnilobné prostředky, antikorozní oleje, konzervační prostředky proti rzi, přírodní pryskyřice v surovém stavu, kovy ve formě fólie a prášku pro malíře, dekorativní a umělce, barvy na obuv, mořidla na kůži, přípravky na odstraňování tapet, tmely pro skláře, fotokopírky (tonerové kazety, plněné, pro tiskárny a -), tiskárny a fotokopírky (tonerové kazety, plněné, pro -), tiskařské pasty [inkoust], terpentýn [ředidlo pro barvy], bělicí přípravky a jiné látky pro praní, čistící, lešticí, drhnuocí a brusné přípravky, mýdla, parfumerie, éterické oleje, kosmetika, zubní přípravky, přípravky k provonění vzduchu, aromatické látky [éterické oleje], kadidlo, vonné tyčinky, oleje do parfémů a voňavek, pot-pourri [směsi vonných látek], sáčky k provonění prádla, vonné vody, vonné dřevo, vody pro holení, antiperspiranty [toaletní potřeby], přípravky na holení, kolínská voda, pžižmo [parfémy], kosmetické přípravky, pleťové vody pro kosmetické účely, líčidla, parfémové, mýdla, toaletní přípravky, tělové spreje, kosmetické přípravky, neléčivé přípravky pro aplikaci na úpravu a péči o vlasy, pokožku hlavy, kůži a nehty, opalovací přípravky, přípravky na ochranu proti slunečnímu záření, přípravky na osvěžení dechu, přípravky na vlasy, vlasové vody, šampony, kondicionéry, přípravky na péči o pleť, neléčivé přípravky k aplikaci na vlasy, pokožku hlavy, kůži a nehty, pro jejich úpravu a péči o ně, umělé nehty, laky na nehty, přípravky na praní, abrazivní přípravky, voskovací látky a přípravky, šmirgl, pemza, kondicionéry na tkaniny, mýdla na praní, aviváže, přípravky na bělení prádla, mýdlové prášky, prací prášky, prací soda, přípravky na čištění a leštění kůže a obuvi, brusné tkaniny, brusný papír, lepidla pro kosmetické účely, antistatické přípravky pro domácnost, smirkové tkaniny, smirkový papír, odlakovače, přípravky na odstraňování laku, šampony pro domácí zvířata, odmašťovací a brusné přípravky, přípravky na růst vlasů, průmyslové oleje a tuky, maziva, přípravky na pohlcování, zvlhčování a vázání prachu, osvětlovací prostředky, svíčky a knoty na svícení, smirkové, nearomatizované svíčky, vonné svíčky, noční svítilny [svíčky], svíčky na vánoční stromek, svíčky v plechovkách, brikety, palivové dřevo, podpalovače, průmyslový vosk, lampový olej, palivo na grilování, dřevěné uhlí, uhlí, koks, dřevo na palení,

(210) **O-585769**

(220) 11.05.2023

(320) 11.05.2023

(540)

### cesta.cz

(592) Slovní

(511) (42) informační služby vztahující se k informačním technologiím, tvorba databází, tvorba softwaru, hosting platform na internetu.

Třídy výrobků a služeb:

42

(730) **SPM MEDIA a.s.**, Křížová 2598/4, Praha 5, Smíchov, 15000, CZ

(210) **O-586000**

(220) 01.09.2023

(320) 01.09.2023

(540)



(593) Obrazová

(511) (29) hotová jídla vyrobená převážně z mléčných surovin, luštěnin, masných výrobků; (30) těsta pro pekařské a cukrářské výrobky, těstoviny; (32) piva a nealkoholické nápoje (džusy, limonády); (35) marketingová činnost –

zapalovače, palivo na svícení, mazací olej, průmyslový vosk, vazelína pro průmyslové účely, včelí vosk, karnaubský vosk, parafín, troud, vosk jako surovina, léčiva, lékařské a veterinární přípravky, hygienické přípravky pro lékařské účely, dietetické potraviny a látky upravené pro lékařské nebo veterinární použití, potraviny pro kojenec, doplňky stravy pro lidi a zvířata, náplastí, obvazový materiál, plombovací materiál, zubní vosk, dezinfekční prostředky, přípravky na hubení škůdců, fungicidy, herbicidy, přípravky na osvěžení a čištění vzduchu, analgetika, antiseptika, léčivé koupelové přípravky a soli, přípravky a roztoky na čištění kontaktních čoček, léčivé cukrovinky, přípravky na kuří oka, chemické přípravky pro diagnostiku těhotenství, oční výplachy, doplňky stravy, dietní potraviny upravené pro kojenec, dietní potraviny upravené pro nemocné, sušené mléko pro kojenec, kojenecká výživa, plněné lékárníčky, bylinné čaje a nálevy, plenky a kalhoty pro inkontinenci, pleny, jednorázové pleny, jednorázové pleny z celulózy, jednorázové pleny z papíru, menstruační vložky a tampony, hygienické přípravky, léčivé infuze, ubrousky napuštěné farmaceutickými vodičkami, léčivé přípravky na hubnutí, masti a přípravky na spáleniny od slunce pro farmaceutické účely, antikoncepční přípravky, náplastí obsahující farmaceutický přípravek, čípky, veterinární přípravky, mycí prostředky pro zvířata, antiparazitické obojky pro zvířata, umělá sladidla, krémy pro péči o pokožku pro lékařské účely, léčivé krémy, vitamínové přípravky, roztoky pro kontaktní čočky, chemické antikoncepční prostředky, farmaceutické přípravky pro odvykání kouření, cigarety bez tabáku pro lékařské účely, lepidla na zubní náhrady, přípravky na čištění vzduchu, náramky pro lékařské účely, prsní kojící vložky, přípravky na čištění kontaktních čoček, deodoranty na oděvy a textilie, zubní abraziva, zubní tmely, tampony, hygienické kalhotky, hygienické ubrousky, menstruační vložky, hygienické tampony, menstruační kalhotky, dámské hygienické vložky, kuřácké byliny pro lékařské účely, přípravky pro sterilizaci půdy, roztoky pro kontaktní čočky, roztoky pro použití s kontaktními čočkami, obecné kovy a jejich slitiny, kovové stavební materiály, kovové přenosné stavby, kovové materiály pro železniční tratě, neelektrické kabely a dráty z obecných kovů, železářské výrobky, drobné kovové kování, kovové trubky a roury, trezory, rudy, zlaté pájky, stříbrné pájky, pancéřové skříně, koše a popelnice, bedny a krabice, matice, šrouby, vřuty, háky, západky, okna, žaluzie, dveře, kontejnery, plechovky, dvířka pro kočky, spojovací materiály, barely, hřebíky, panty, zámky, klíče, žebříky (kovové), regály, skleníky, přístřešky, kryty, budky, přenosné přístřešky a rámy (vše kovové nebo zcela či převážně z kovu), výrobky pro použití jako instalační armatury, materiály pro použití v instalatérství, kovové fólie, řetězy pro zvířata, kovové poštovní schránky, obráběcí stroje, motory a motůrky [kromě pozemních vozidel], spojovací a převodové součásti strojů [kromě pozemních vozidel], zemědělské nástroje jiné než ruční, inkubátory na vejce, prodejní automaty, uklidové roboty, roboty pro monitorování domácnosti, teleprezenční roboty, domácí roboty pro vzdělávací účely, roboty pro úklid v domácnosti, průmyslové roboty, laboratorní roboty, dopravní roboty, automatizované systémy pro manipulaci s materiálem skládající se z průmyslového zařízení, konkrétně z mobilních pohonných jednotek, konfigurovatelných zásobníků, zásobních stanic a stanic údržby, vše pro zpracování a vyplňování objednávek ve skladech pro distribuční a výrobní operace, šlehačí stroje, stroje na přípravu nápojů, elektrické mixéry pro domácnost, stroje na krájení chleba, varné stroje, elektrické otvíráky konzerv, stříhací stroje, mlýnky na kávu, jiné než ruční, drtící stroje, řezací stroje, plnicí stroje, filtrační stroje, elektrické stroje na přípravu potravin, elektrické kuchyňské roboty, mlýnky, ruční nářadí, jiné než ruční, žehličí stroje, elektrické kuchyňské mlýnky, elektrické kuchyňské stroje, elektrické nože, elektrické kráječe pro kuchyňské použití, elektrické stroje a přístroje na čištění, stroje a přístroje na leštění [elektrické], stroje na výrobu těstovin, sekáčky na maso [stroje], mixéry [stroje], míchací stroje, čerpadla [stroje], oplachovací stroje, brousíci stroje, vysavače, elektrické šlehače pro domácnost, sekačky na trávu, kultivační stroje, elektrické stříhací stroje, stroje na vrtání, řezání a broušení, kadeřnické stroje, sprádací stroje, postřikovací stroje, hnojící stroje, pletací stroje, šicí stroje, stroje na uzavírání a zátkování lahví, foukací stroje, stříkací pistole na barvy, rozprašovače (stroje), sběrače kotelního kamene, stroje na stříhání zvířat, stroje na výrobu obrazů, spojky a převodovky (jiné než pro pozemní vozidla), sáčky (do vysavačů), kazety do filtračních strojů, otvírače a zavírače dveří [stroje], sklíčidla vrtáků [části a součásti strojů], vrtáky [části a součásti strojů], brusné kotouče [části a součásti strojů], hadice do vysavačů, ruční nářadí a nástroje [s ručním pohonem], přístroje, příruční zbraně, holicí strojky, ruční sekáčky, ruční kuchyňské roboty, ruční kráječe potravin, neelektrické otvíráky na konzervy, sekáčky, řezací nástroje [ruční], pilníky [nástroje], ruční zahradní nářadí, ruční čerpadla, žehličky [neelektrické ruční], vidličky, nože, lžice, děrovací nástroje [ruční], neelektrické řezačky na pizzu, děrovačky [ruční nářadí], nůžky, škrabky [ruční nářadí], ocilky, střížky [ruční nářadí], lžice, stolní přístroje [nože, vidličky a lžice], jídelní přístroje, krabičky uzpůsobené

na přístroje, kráječe zeleniny, sekáčky na zeleninu, steakové nože, nástroje na stříhání a odstraňování vlasů, přístroje na úpravu vlasů, nástroje na manikúru, nástroje na pedikúru, nástroje na přípravu pokrmů, ruční zemědělské nářadí a nástroje, ruční zahradnické nářadí a nástroje, ruční krajinářské nářadí a nástroje, nářadí na hašení požárů, ruční nářadí na řezání, vrtání, broušení, ostření a povrchovou úpravu, upevňovací a spojovací nářadí, zvedací nářadí a nástroje, nůžky na vousy, nástroje na broušení nožů, svorky pro truhláře nebo bednáře, krepovací žehličky, elektrické žehličky, narovnávací žehličky, páčidla, kulmy, kleště na kůžičku, rezné tyče, kráječe, kráječ a řezací tyče, řezací nástroje [ruční nářadí], šmirglpapíry, strojky na vlasy pro osobní použití, epilační pinzety, ocilky, pinzety a kleštičky na kůžičku, pinzety na odstraňování chloupků, pedikérské soupravy, pilníky na nehty, jehlové navlékače, nůžky, kleštičky na nehty, přístroje pro použití batolaty, dětmi a kojenci, jednorázové nádoby (přístroje) z plastů, lžičky s měkkou špičkou pro batolata, kojenec a děti, tlouk a hmoždíř na tlučení, soupravy na holení, pouzdra na holicí strojky, elektronické hry, počítačové hry, videohry, software pro elektronické hry, software pro počítačové hry a software pro videohry, předem nahrané elektronické hry určené ke streamování a stažení, přístroje a nástroje vědecké, námořní, geodetické, fotografické, kinematografické, optické, přístroje a nástroje pro vážení, měření, signalizaci, kontrolu (dohled), záchrana a přístroje a nástroje pro vyučování, přístroje a nástroje pro vedení, přepínání, přeměnu, akumulaci, regulaci nebo řízení elektrické energie, přístroje pro záznam, přenos nebo reprodukci zvuku nebo obrazu, magnetické nosiče dat, záznamové disky, kompaktní disky, DVD a jiná digitální záznamová média, mechanismy pro přístroje na mince, pokladny, počítačové stroje, zařízení pro zpracování dat, počítače, počítačové software, hasící přístroje, software, přístroje a nástroje pro reprodukci zvuku, obrazu nebo dat, počítače, laptopy, notebooky, počítače typu netbook, počítačové firmware, počítačové hardware, počítačové hardware sestávající ze samostatně stojících hlasem ovládaných informačních zařízeních, konkrétně chytrých zvukových reproduktorů připojených ke cloudu a ovládaných hlasem s funkcí virtuálního osobního asistenta, počítačové programy, počítačové operační programy, počítačové periferie, počítačová periferní zařízení, počítačové kabely, počítačové klávesnice, počítačové myši, počítačové monitory, počítačové dotykové obrazovky, směrovače a rozbočovače počítačových sítí, pouzdra, kryty a stojany pro počítače, monitory, displeje, vodiče, kabely, modemy, tiskárny, diskové jednotky, adaptéry, karty adaptéru, kabelové konektory, zásuvné konektory, elektrické napájecí konektory, dokovací stanice a ovladače, součásti a příslušenství tiskáren, a to kabely, prázdné počítačové disky, prázdná digitální paměťová média, prázdná elektronická paměťová média, prázdné čipové karty, přístroje pro ukládání dat, digitální paměťové karty a čtečky karet USB, čtečky flash karet, vypalovačky DVD, mechaniky DVD, paměťové karty a čtečky paměťových karet, kabely USB, hardware USB, USB-HUBS, disky USB, počítačové příslušenství, jmenovitě počítačové vodiče pro externí počítačovou kabeláž v podobě vodičů firewire, vodiče USB, kapesní počítače, kapesní osobní počítače, kapesní multimediální přehrávače, kapesní multimediální přehrávače, tablety, software pro tablety, aplikační software pro tablety, programy operačního systému pro tablety, obaly na tablety, kožená pouzdra na tablety, ochranná pouzdra na tablety, stojany na tablety, telefony, mobilní telefony, videotelefony, chytré telefony, aplikační software pro mobilní telefony, aplikační software pro chytré telefony, programy operačního systému pro chytré telefony, elektronické čtečky knih, digitální čtečky knih, elektronické nástěnky, elektronické knihy ke stažení, elektronické knihy, časopisy, periodika, zpravodaje, noviny, deníky a další publikace s možností stažení, počítačový software pro autorskou tvorbu, stahování, převod, příjem, editaci, extrakci, kódování, dekódování, zobrazování, ukládání a organizaci textu, grafiky, obrázků a elektronických publikací, obaly pro čtečky elektronických knih, ochranná pouzdra pro čtečky elektronických knih, televizory, televizní přístroje a nástroje, televizní přijímače [televizory] a televizní vysílače, chytré televizory, set-top boxy, vysílací a přijímací přístroje pro televizní vysílání, software pro televizory, aplikační software pro chytré televizory, programy operačních systémů pro chytré televizory, dálkové ovladače pro televizory, přenosná a kapesní elektronická zařízení pro přenos, ukládání, manipulaci, nahrávání a prohlížení textu, obrázků, zvuku, videa a dat, a to i prostřednictvím globálních počítačových sítí, bezdrátových sítí a elektronických komunikačních sítí a jejich elektronické a mechanické součásti a příslušenství, audio přehrávače, čtečky čárových kódů, snímače čárových kódů, kalkulačky, digitální audio přehrávače, digitální video přehrávače, DVD přehrávače, elektronické klíčenky a přívěsky, ruční přehrávače médií, ruční skenery, MP3 přehrávače, MP4 přehrávače, přenosné přehrávače médií, video přehrávače, pouzdra pro digitální přehrávače médií, obaly na přehrávače digitálních médií, pouzdra na přenosné přehrávače médií, obaly na přenosné přehrávače médií, zařízení systému pro globální určování polohy (GPS), software pro zařízení systému

pro globální určování polohy (GPS), software pro navigační systémy systému pro globální určování polohy (GPS), kapesní počítače (PDA), pouzdra na kapesní počítače (PDA), obaly na kapesní počítače (PDA), elektronické osobní organizéry, projektory, a to zvukové projektory a zesilovače, fotoaparáty, digitální fotoaparáty, videokamery, pouzdra na fotoaparáty, objektivy fotoaparátů, stojany na fotoaparáty, stativy na fotoaparáty, sluchátka a sluchátka do uší, mikrofony, rádia, rádiové přijímače, rádiové vysílače, chytré pásky, chytré náramky, chytré hodinky, reproduktory, bezdrátové reproduktory, audio reproduktory, přenosné reproduktory, dálkové ovladače pro přenosná a kapesní elektronická zařízení a počítače, bezdrátové dálkové ovladače pro přenosná a kapesní elektronická zařízení a počítače, digitální elektronické komponenty a příslušenství, konkrétně pouzdra, pouzdra na přenášení a přiléhavé plastové fólie známé jako skiny pro zakrytí a poskytnutí bariéry nebo ochrany proti poškrábání speciálně určené pro počítače, digitální audio a mediální přehrávače, MP3 přehrávače, mobilní telefony, osobní digitální asistenty, brýle, spektáklý, 3D brýle, brýle proti oslnění, chytré brýle, sportovní brýle, sluneční brýle, obroučky pro brýle, čočky pro brýle, ochranné brýle, sportovní ochranné brýle, hardware pro virtuální realitu, headsety pro virtuální realitu, brýle pro virtuální realitu, software pro virtuální realitu, programy pro počítačové hry, software pro počítačové hry, herní software, software pro interaktivní hry, programy pro interaktivní hry, software pro vývoj aplikací, software pro rozpoznávání znaků, počítačový aplikační software a vestavěný počítačový aplikační software pro mobilní telefony, chytré telefony a tablety, konkrétně software, který umožňuje sdílení fotografií a videí z fotoaparátů nacházejících se v mobilních telefonech, chytrých telefonech a tabletech na sociálních médiích pro účely sociálních sítí, software pro synchronizaci dat, software pro správu databází, software pro cloud computing ke stažení, software ke stažení, software pro elektronickou poštu a zasílání zpráv, software pro rozpoznávání hlasu, software pro přístup k online databázím, jejich prohlížení a vyhledávání v nich, počítačový software pro přístup k filmům, televizním pořadům, videím a hudbě, software pro shromažďování, editaci, organizaci, úpravu, označování, přenos, ukládání a sdílení dat a informací, software pro přeměrování zpráv, software v oblasti přenosu a zobrazení textu, obrazu a zvuku, zvukové záznamy, audiovizuální záznamy, digitální záznamy, hudební záznamy, zvukové záznamy, videozáznamy, animované filmy, kinematografické filmy, exponované fotografické filmy nebo diapozitivy, kinofilm, předem nahrané filmy, nahrané filmy, videofilm, audioknihy a digitální zvukové soubory ke stažení, zvukový, obrazový a audiovizuální obsah ke stažení poskytovaný prostřednictvím počítačových a komunikačních sítí obsahující filmy, televizní pořady, videa a hudbu, digitální zvukové soubory ke stažení obsahující hudbu, zprávy, hlasové soubory a mluvené slovo, stahovatelná digitální hudba poskytovaná z MP3 internetových stránek, digitální hudba ke stažení poskytovaná z internetových stránek s MP3, digitální hudba ke stažení z internetu, filmy ke stažení, hudební soubory ke stažení, podcasty ke stažení, předem nahrány zvukový a audiovizuální obsah, informace a komentáře ke stažení, šablony ke stažení pro navrhování knih, povídek, povídkových sad, scénářů, komiksů, audio a video soubory, video soubory ke stažení, video nahrávky ke stažení, baterie, kabely k bateriím, pouzdra na baterie, nabíječky baterií, bateriové sady, baterie pro mobilní telefony a chytré telefony, baterie pro přenosná a kapesní elektronická zařízení, zařízení pro nabíjení baterií pro mobilní telefony a chytré telefony, zařízení pro nabíjení baterií pro přenosná a kapesní elektronická zařízení, přístroje pro připojení a nabíjení přenosných a kapesních elektronických zařízení, konvertory, elektrické zdroje, elektrické konektory, vodiče, kabely a adaptéry, transformátory, napájecí adaptéry, napájecí kabely, napájecí nabíječky, videokabely, prodlužovací kabely, elektrické a napájecí kabely, čisticí přístroje pro magnetické nebo optické nosiče dat, čisticí přístroje pro použití s přístroji pro záznam nebo reprodukci zvuku, obrazu nebo dat, chirurgické, lékařské, zubní a veterinární přístroje a nástroje, umělé končetiny, oči a zuby, ortopedické výrobky, šicí materiály, vybavení pro krmení kojců, ortopedické výrobky, šicí materiály, antikoncepční pomůcky, zařízení a přípravky, kojenecké láhve, kojenecké dudlíky, odsávačky mateřského mléka, umělá prsa, pouzdra na lékařské nástroje, kondomy, nechemické antikoncepční prostředky, berle, ušní zátky, ušní svíčky, dudlíky na láhve na krmení, ventily na láhve na krmení, láhve na krmení, zubní nitě, vlasy, těhotenské pásky, vlasové náhrady, kousací kroužky (na prožezávání zubů), přístroje pro osvětlení, vytápění, výrobu páry, vaření, chlazení, sušení, větrání, zásobování vodou a sanitární účely, grily, koupelnové armatury, vanové instalace, sprchové armatury, armatury pro umyvadla, přístroje pro chlazení nápojů, filtry pro pitnou vodu, elektrické příkrývky, (ne pro lékařské účely), stroje na výrobu chleba, domácí pekárný, topinkovače, elektrická světla, stropní světla, nástěnná svítidla, elektrická svítidla, dekorativní svítidla, solární svítidla, lustry, elektrické kávovary, sporáky,

kuchyňské odsavače par, elektrické kuchyňské náčiní, chladničky, mrazničky, chladič přístroje a zařízení, elektrické fritězy, elektrické ventilátory pro osobní použití, pokojové ventilátory, elektrické lampy, elektrické osvětlení vánočních stromků, elektrické páni vařiče potravin, lahve na horkou vodu, boxy na led, lampy, držáky stínidel, stínidla lamp, svítlny pro osvětlení, žárovky, mikrovlnné trouby [přístroje na vaření], multifunkční vařiče, ohřívače talířů, elektrické kapesní svítlny, elektrické tlakové hrnce, rychlovarné konvice, elektrické konvice, kuchyňské sporáky [trouby], lampy, držáky stínidel, žárovky, elektrické žárovky, záchodová prkénka, elektrické kafetérie, vany, sprchové vany, toaletní sedátka a přenosná sanitární zařízení, sanitární přístroje a zařízení, adaptéry na záchodová sedátka a adaptéry na záchodová sedátka pro děti, sterilizátory a sterilizační přístroje a zařízení, sterilizátory pro kojenecké láhve, jednorázové sterilizační sáčky, páni sterilizační přístroje, UV sterilizační přístroje, cestovní sterilizační zařízení na kojenecké láhve a vybavení na krmení, světla pro jízdní kola, kávovary, koupelnová zařízení a vybavení včetně toalet, posedačky, dětské sedačky, ukazatele šířky pro jízdní kola, zvukové výstražné systémy pro jízdní kola, koše upravené pro jízdní kola, zvonky na jízdní kola, brzdy na jízdní kola, řetězy na jízdní kola, rámy na jízdní kola, řídítka na jízdní kola, pumpy na jízdní kola, ráfky na jízdní kola, sedla na jízdní kola, špice na jízdní kola, stojany na jízdní kola, duše pro jízdní kola, pumpy pro jízdní kola, cyklistické košíky na láhve na vodu, kočárky, dětské kočárky, potahy na dětské kočárky, stříšky na dětské kočárky, potahy na kočárky, stříšky na kočárky, invalidní vozíky, trakaře, vozíky, ohňostroje, prskavky, drahé kovy a jejich slitiny, šperky, klenoty, drahé kameny, odznaky z drahých kovů, korálky pro výrobu šperků, krabičky z drahých kovů, předměty z imitace zlata, slonovina [pro výrobu šperků], šperkovnice, klíčenky [bižuterie nebo klíčenky], medaile, polodrahokamy, sochy/sošky z drahých kovů, hodinářské a chronometrické přístroje, hodinky, náramkové hodinky, hodiny, hodinový strojek, pouzdra na hodiny a hodinky, skříňky na hodiny a hodinky, prezentační pouzdra na hodinky, řemínky na náramkové hodinky, pásky na hodinky, pouzdra na hodinky, řetízký na hodinky, hudební nástroje, paličky na bicí nástroje, smyčce na hudební nástroje, pouzdra na hudební nástroje, klávesnice na hudební nástroje, klávesy na hudební nástroje, nástuky na hudební nástroje, stojany na hudební nástroje, hudební syntezátory, hudební skříňky, dusítka na hudební nástroje, pedály pro hudební nástroje, količky pro hudební nástroje, perforované notové kotouče, klávesnice pro piana a klavíry, klávesy pro piana a klavíry, klavírní struny, trsátka, perforované notové kotouče, stojany pro hudební nástroje, ladicí vidličky, ladicí kladívka, otáčecí přístroje pro noty, ventily pro hudební nástroje, beletrie a literatura faktu na různá témata, série beletrie a literatury faktu, komiksy, obrázkové příběhy, příběhy v ilustrované podobě a komiksově příběhy, storyboardy, a výtvarná díla, periodika v oblasti komiksových příběhů, storyboardy a výtvarných děl, papír, lepenka, tiskoviny a knihy, knihařské potřeby, fotografie, papírenské zboží, samolepky a lepidla pro psací potřeby nebo pro domácnost, materiály pro umělec, štetce, psací stroje a kancelářské potřeby, výukové a učební materiály, plastové materiály pro balení, tiskařské písmo, tiskařské štočky, tiskoviny v oblasti počítačů, tiskoviny v oblasti tabletů, tiskoviny v oblasti multimediálních produktů, interaktivní produkty a online služby, tištěné publikace, knihy, časopisy, bulletin, periodika, brožury, boolety, prospekty, manuály, deníky, letáky, blahopřání, reklamní a propagační materiály, katalogy, katalogy týkající se počítačového softwaru, počítačové brožury, manuály k počítačům, publikace o počítačovém hardwaru, referenční příručky k počítačovému hardwaru, uživatelské příručky k počítačovému hardwaru, počítačové manuály, počítačové příručky, publikace týkající se technologií, digitálních technologií a gadgetů, katalogy týkající se hudebních přístrojů a nástrojů, katalogy týkající se telekomunikačních přístrojů, mobilních telefonů, kapesních a mobilních digitálních elektronických zařízení pro odesílání a příjem telefonních hovorů, faxů, elektronické pošty, videa, instant messagingu, hudebních, audiovizuálních a jiných multimediálních děl a jiných digitálních dat, hudebniny, hudební návody, hudební časopisy, příslušenství na psací stoly (kancelářské potřeby), telefonní seznamy a adresářové, diáře, kalendáře, plakáty, paspartované a nepaspartované fotografie, tištěné vzory pro trička a mikiny, výstavní materiály, jmenovitě tabule, obtisky a samolepky, prodejní brožury s audiokazetami, dekalkomány, diáře, etikety, mapy, diáře, slovníky, osobní organizéry, poštovní známky, pohlednice, plakáty, papírové náhradní sáčky do vysavačů, papírové sáčky pro přípravu jídla v mikrovlnné troubě, jednorázové papírové výrobky, savý papír, papírové kapesníky, papírové ubrousky, dárkové krabice, dárkové tašky, fotopapír, papírové ubrusy, papírové prostírání na stůl, papírové běhouny na stůl, nezpracovaná a částečně zpracovaná guma, gutaperča, guma, azbest, slída a náhražky všech těchto materiálů, plasty v extrudované formě pro použití ve výrobě, pro obalové, uzavírací a izolační materiály, ohebné trubky nekovové, lepicí

pásky, jiné než kancelářské a ne pro lékařské účely nebo pro domácnost, výztužné materiály a výplně z pryže a plastů, těsnící hmoty pro spoje, izolátory, ohebné trubky nekovové, těsnící materiály, acetát celulózy [polotovary], chemické směsi pro opravy netěsností, tvarovky potrubí pro stlačený vzduch, nekovové, vata pro balení [těsnění], bariéry proti znečištění, pěnové podpěry pro aranžování květin [polotovary], těsnění, rukavice (izolační), nevodivé materiály pro udržení tepla, plomby, zvukově izolační materiály, syntetické pryskyřice [polotovary], vodotěsné obaly, vodotěsné kroužky, těsnící pásky, těsnění proti povětrnostním vlivům, kůže a imitace kůže, zvířecí kůže, kožky, kufry a cestovní tašky, deštníky a slunečníky, vycházkové hole, biče, stroje a sedlářské výrobky, atašé kufry, tašky, tašky pro táborníky, sportovní tašky, plážové tašky, krabice z kůže nebo koženky, pouzdra na karty [notýsky], pouzdra z kůže nebo koženky, potahy na nábytek z kůže nebo imitace kůže, cestovní obaly na oděvy, kabelky, krabice na klobouky z kůže nebo imitace kůže, brašny, pouzdra na klíče, přívěsky na zavazadla, slunečníky, peněženky, náprsní tašky, batohy, nákupní tašky, ramenní pásy [popruhy] z kůže nebo imitace kůže, kufry, tašky a šátky na nošení dětí, prázdné tašky na nářadí, cestovní soupravy [výrobky z kůže], aktovky, opasky, kožené řemeny, obojky a vodítka pro zvířata, klíčenky, šněrovačky, notové kufříky, kabelky, brašny, peněženky, kožesiny a oděvy, toaletní kufříky, neosazené, nákupní tašky na kolečkách, stavební materiály (nekovové), nekovové pevné trubky pro stavebnictví, asfalt, dehet a živice, nekovové přenosné stavby, pomníky, které nejsou kovové, nekovové venkovní žaluzie, parkety, nekovové podlahové dlaždice, nekovové podlahy a dlažby, nekovové brány, náhrobní kameny, krbové římsy, mramor, vápenec, pískovec, mozaiky, nekovové bazény, akvarijní šterk, ptačí lázně [konstrukce, nekovové], nekovová kastlová okna, nekovová dveřní pouzdra, nekovové zárubně, nekovové dveřní výplně, nekovové dveře, nekovové drenážní trubky, sifony (ventily) ne kovové nebo plastové, nekovové ploty, nekovové okenní rámy, nekovové okenní sklo (kromě skla pro okna vozidel), dřevo na výrobu domácích potřeb, umělecká díla z kamene, betonu nebo mramoru, kamenické práce, nábytek, zrcadla, rámy obrazů, surové nebo zpracované kosti, rohovina, slonovina, velrybí kost nebo perleť, mušle, mořská pěna (sepiolit), žlutý jantar, křesla, nekovové sudy, nekovové koše, nekovové podstavce pod postele, nekovová kolečka pod postele, lůžkoviny (kromě povlečení), nekovové kování postelí, postele, postele pro domácí zvířata, dřevěné podnože postelí, lavice [nábytek], podhlavníky, stojany na láhve, dřevěné nebo plastové bedny, nekovové násady na košťata, nekovové sudy, židle [sedadla], nekovové truhly, komody, sekací špalky [stoly], nekovové spony na kabely a trubky, nekovové uzávěry na nádoby, nekovové háčky na oděvy, věšáky na kabáty, stojany na kabáty, nekovové nádoby [skladovací, přepravní], zátky, obaly na oděvy [do šatních skříní], bedny, skříně, držáky na záclony ne z textilního materiálu, háčky na záclony, kolejničky na záclony a závěsy, záclonové kroužky, záclonové tyče, háčky na záclony, polštáře, lehátka, dekorace z plastu na potraviny, psací stoly, vývěsní tabule, gauče, divany, neelektrické zvonky na dveře, které nejsou kovové, nekovové dveřní závory, nekovové dveřní spojovací prvky, nekovové dveřní kování, nekovové dveřní kliky, nekovová klepadla, toaletní stolky, křesla, neelektrické ventilátory pro osobní použití, figurky (sošky) ze dřeva, vosku, sádry nebo plastu, kartotéka, podstavce pod květináče, stojany na květiny [nábytek], nekovové nábytkové kování, kovový nábytek, nábytkové police, koše, boudy a přepravky pro domácí zvířata, ruční zrcadla [toaletní zrcadla], stojany na klobouky, nekovové háčky na věšáky na šaty, nekovová domovní čísla, nesvítily, vnitřní okenní žaluzie [stínítka] [nábytek], nafukovací nábytek, nafukovací reklamní předměty, vnitřní textilní okenní rolety, úchyty, kryty nekovové, žebříky ze dřeva nebo plastů, stojany na časopisy, figuríny, matrace, skřínky na léky, zrcadla [zrcadlovky], zrcadlové dlaždice, telefony [dekorace], kancelářský nábytek, obalové nádoby z umělé hmoty, papírové žaluzie, kolíky [kolíčky] nekovové, polštáře, stojany na odkapávání nádobí, tyče nekovové, stojany [nábytek], ratan, snímatelné podložky nebo kryty do dřezů, zástěny ke krbům [nábytek], zástěny [nábytek], sedací soupravy, úložné police, regály, vitríny [nábytek], příbormíky, spací pytle pro kempování, podložky na spaní, pohovky, sochy ze dřeva, vosku, sádry nebo plastu, schůdky [žebříky] nekovové, stupníky nekovové, stoličky, stoly, desky stolů, krabice na nářadí nekovové, prázdné, pevné zásobníky na ručníky, které nejsou kovové, stojany na ručníky [nábytek], podnosy, které nejsou kovové, vozíky [nábytek], stojany na deštníky, stojany na prádlo [nábytek], zvonkohry [dekorace], okenní spojovací materiál, který není kovový, okenní kování, které není kovové, umělecká díla ze dřeva, vosku, sádry nebo plastu, nekovové nádoby, koupelnový nábytek, skladovací nábytek, nádoby na vypouštění oleje, záslepky, nekovové značky L (pro řidiče začátečníky) a státní poznávací značky, nekovové značky, nekovové držáky řídicích průkazů, nekovový spojovací materiál, matice a podložky, nádoby na vodu, nekovové skříně a vozíky na nářadí, lamelové vnitřní žaluzie, pracovní lavice (ponky), spací

pytle, skládací židle, skládací stoličky a skládací postele, polštáře, nafukovací lůžka, koše, věšáky na oděvy, čísla na poznávací značky, nekovové kabelové pásky, skříně s policemi, skříně, úložné boxy, bedny, zrcadla, nádoby na pohonné hmoty, stojany na knihy, košíky, domácí nebo kuchyňské náčiní a nádoby, hřebeny a houby, kartáče [kromě malířských štětců], materiály na výrobu kartáčů, výrobky pro čisticí účely, drátěnky, neopracované nebo částečně zpracované sklo [kromě skla používaného ve stavebnictví], skleněné výrobky, porcelán a kamenina, brusné podložky pro kuchyňské účely, mísy a misky [nádoby], koše pro domácnost, lžice na vaření [kuchyňské náčiní], neelektrické šlehače, džbány na pivo, sklenice na pivo, pivní korbele, neelektrické mixéry pro domácnost, elektrické a neelektrické otvíráky na láhve, láhve, mísy [koše], koše na chléb pro použití v domácnosti, chlebníky, prkénka na chléb, košťata, kartáčnické zboží, kbelíky, kandelábrы [svícny], zhášecí svíčky, nádoby na svíčky, kroužky na svíčky, smetáky na koberce, kotlíky, keramika pro domácnost, kbelíky na šampaňské, skleničky na šampaňské, porcelánové ozdoby, jídelní hůlky, čisticí nástroje ruční, kolíčky na prádlo, utěrky na čištění, podložky nepapírové a jiné než stolní, koktejlové šejkry, mícháčka na koktejly, neelektrické kávové filtry, ruční mlýnky na kávu, neelektrické překapávače na kávu, neelektrické konvice na kávu, kávové servisy [nádobí], nádoby pro domácnost nebo kuchyňské použití, hrnce na vaření, sady hrnců na vaření, kovové špejle na vaření, neelektrické kuchyňské náčiní, chladicí nádoby [kbelíky na led], elektrické a neelektrické výtvrky, kelímky, neelektrické drtiče pro kuchyňské použití, křišťál [sklo], šálky, podnosy na přibory, prkénka na krájení pro kuchyň, karafy, neelektrické fritovací hrnce, deodorační přístroje pro osobní potřebu, poklice na nádobí, nádobí, stolní talíře na jedno použití, sklenice na pití, brčka na pití, nádoby na pití a barové nádobí, odpadkové koše, kameninové nádobí, kelímky na vejce, figurky [sošky] z porcelánu, keramiky, kameniny nebo skla, piknikové koše včetně nádobí, baňky, květináče, napařovače potravin, neelektrické, pánve, nálevky, zahradnické rukavice, lisy na česnek [kuchyňské náčiní], skleněné mísy, sklenice [nádoby], surové nebo opracované sklo (kromě stavebního skla), rukavice pro domácnost, struhadla pro kuchyňské použití, grily [kuchyňské náčiní], tepelně izolované nádoby, tepelně izolované nádoby na nápoje, kapesní lahve (čutory), držáky na květiny a rostliny [aranžování květin], horké hrnce bez elektrického ohřevu, formy na kostly ledu [formy], vnitřní akvária, vnitřní terária [pěstování rostlin], potahy na žehlicí prkna, tvarované, žehlicí prkna, neelektrické konvice, kuchyňské nádoby, neelektrické kuchyňské mlýnky, kuchyňské náčiní, krabičky na jídlo, ruční mlýnky pro domácí účely, mícháči lžice [kuchyňské náčiní], mopy, ručky, sady hrnků, kartáče na nehty, držáky na ubrousky, kroužky na ubrousky, kuchyňské chňapky, papírové talíře, kráječče těsta, mlýnky na pepř, ruční, odpařovače parfémů, servírovací misky na koláče, džbány, neelektrické lešticí přístroje a stroje pro domácnost, porcelánové nádobí, podložky na hrnce, poklice na hrnce, hrnce, keramika, neelektrické tlakové hrnce [autoklávy], válečky, domácí, salátové mísy, solničky, podšálky, naběračky [stolní nádobí], servisy [nádobí], šetky na holení, stojany na šetky na holení, krabice na mýdlo, dávkovače mýdla, držáky na mýdlo, polévkové mísy, špachtle a stěrky [kuchyňské náčiní], sady kořenek, sošky z porcelánu, keramiky, kameniny nebo skla, cedníky pro domácnost, cukřenky, stolní talíře, stolní nádobí, jiné než nože, vidličky a lžice, nádobky, konvice na čaj, čajové servisy [stolní nádobí], šetky na čištění záchodů, záchodové skřínky, zásobníky na toaletní papír, toaletní potřeby, zubní kartáčky, věšáky a kroužky na ručníky, podnosy pro domácí účely, náčiní pro domácnost, vázy, nádoby na zeleninu, mycí vany, odpadkový koš na papír, kropící zařízení, chladiče na víno, karafy na víno, sklenice na víno, okenní truhlíky, umělecká díla z porcelánu, keramiky, kameniny nebo skla, sklenice, džbány, láhve, vázy, květináče, plakety, soupravy nádob na chňapky, dortové formy, formy na pečení, nádoby pro domácnost, nádoby na potraviny, dózy na potraviny, podnosy pro domácnost, servírovací podnosy, porcelán, dekorativní porcelán, kafetérie, nášlapné odpadkové koše, koše na prádlo, košíky na prádlo, zboží do koupelny, zboží do sprch, prachovky, utěrky a kůže z jelenice, vše pro čisticí účely, kbelíky, škrabky na led, ocelová vlna, duté nádobí včetně lahvi na vodu, neelektrické konvice, nádobí na nošení vody pro kempování a piknik a kovové nádobí na piknik, držáky šálků, dávkovače a dávkovací přístroje, deodorační přístroje, přize a nitě pro textilní použití, šicí bavlny, bavlněná přize, česaná přize, předené hedvábí, kovové nitě pro vyšívání, umělá vlákna pro textilní použití, textilie a náhražky textilií, lůžkoviny, ubrusy na stůl, koupelnové textilie (kromě oděvů), žínky, příkrývky na lůžko, lůžkoviny, ložní prádlo, látky, podložky [prostírání], potahy na polštáře, potahy [volné] na nábytek, držáky z textilních materiálů na záclony a závěsy, záclony a závěsy z textilií nebo plastů, tkaniny, tkaniny pro textilní použití, ručníky na obličej z textilií, flanel [látka], látkové kapesníky, prádlo pro domácnost, potahy na matrace, síťové záclony, netkané textilie, povlaky na polštáře, prostírání nepapírové, sprchové závěsy z textilu nebo plastu, vložky do spacích pytlů, ubrusy

nepapírové, prostírání nepapírové, rohože nepapírové, ubrusky textilní, běhouny na stůl, textilní materiál, ručníky textilní, cestovní příkrývky (deky na klín), přehozy, utěrky, osušky, plážové ručníky, závěsy na zeď textilní, deky pro domácí zvířata, praporevina, kanava na tapiserie nebo vyšívání, plátýnka na výrobu sýra, tkaniny na odličení, utěrky na přebalování dětí, pleny, kapesníky z textilu, moskytiéry, oděvy, obuv, pokrývky hlavy, zástěry [oděvy], šátky [šály], koupací pláště, opasky [oděvy], bryndáky nepapírové, boty, kšiltovky, čepice [pokrývky hlavy], kabáty, župany, šaty, chrániče uší proti chladu, rukavice [oděv], klobouky, čelenky [oděv], kapuce [oděv], punčochové zboží, bundy, saka, svetry, dresy [oděv], pletené oděvy, legíny [návleky na nohy], legíny [kalhoty], maskarní kostýmy, opasky [oděv], rukávničky [oděv], svrchní oděvy, kombinézy, overaly, kabáty, pyžama, papírové oděvy, papírové klobouky [oděv], konfekční oděvy, sandály, šátky na nošení, šály, šátky, košile, boty, košile s krátkým rukávem, sprchovací čepice, sukně, masky na spaní, spací soupravy, body, pantofle, bačkory, ponožky, svetry, trička, kalhoty, spodní prádlo, uniformy, vesty, kukly [pokrývky hlavy], nepromokavé oděvy, dětské textilní pleny, maskarní kostýmy, opasky na peníze, kšandy, kamaše, punčochové podvazky, cvočky do kopaček, šle / šle na oděvy, špičky na obuv, krajky a vyšívky, stuhy a prýmký, knoflíky, háčky a očka, špendlíky a jehly, umělé květiny, čajové soupravy, textilní galanterní s výjimkou nití, spojovací prvky na živůtky, zapínání na šaty, elastické náplety na rukávy, falešné vousy, falešné vlasy, falešné kníry, skřípce do vlasů, čepice na barvení vlasů, neelektrické natáčky na vlasy jiné než ruční, papírové natáčky na vlasy, kuličky na natáčení vlasů, přičesky, sponky do vlasů, sítky na vlasy, ozdoby do vlasů, vlásenky, klípsy do vlasů, čelenky do vlasů, nažehlovací záplaty na opravy textilních výrobků, lidské vlasy, pletací jehly, jehelníčky, popruhy pro vedení dětí, šicí krabičky, náprstky na šití, přezky na boty, očka na boty, zapínání na boty, tkaničky do bot, ozdoby na boty, ozdoby na oděvy, spony na kalhoty pro cyklisty, paruky, zipy, zipy na tašky, zdrhovadla, zdrhovadla na tašky, koberce, koberečky, rohože, předložky a materiál na předložky, linoleum a jiné materiály k pokrytí stávajících podlah, závěsy na zeď [netextilní], koupelnové předložky, kobercové dlaždice, dekorativní závěsy na zeď, které nejsou textilní, rohožky ke dveřím, podlahové krytiny, protiskluzové rohože, textilní tapety, vinylové podlahové krytiny, tapety, dlažba, obklady stěn a stropů, materiály na rohože, umělé trávničky, hry a hračky, gymnastické a sportovní potřeby, ozdoby na vánoční stromky, hračky, panenky a doplňky pro panenky, plyšové hračky, chrastítka, káča (hračka), stavebnice, figurky, vozidla, autička, jízdní kola, koloběžky a tříkolky, stavební konstrukce a dráhy pro vozidla, zvířátka jako hračka, hrací soupravy a hrací skříňky, modely a makety na hraní, dětské zbraně na hraní, hry, skládačky, maskarní kostýmy, dětské hrací potřeby, mobily, dětská autička na ježdění, jezdící hračky, nábytek na hraní, hudební vybavení, kočárky na hraní, hračky do vody a do vany, nafukovací hračky, nafukovací hračky do vody, lopaty, vidle, rýče, hrábě a kbelíky na hraní, dětské zahradní potřeby, domečky pro panenky, domácí potřeby na hraní, ruční nářadí a lavičky ve formě hraček, potraviny na hraní, vysílačky a komunikační zařízení na hraní, elektronické hračky, ruční elektronické herní přístroje, houpačky hračky, hračky pro děti při prořezávání zoubků, stany na hraní, hodiny na hraní, telefony na hraní, CD přehrávače na hraní, rádia na hraní, fotoaparáty na hraní, počítače na hraní, MP3 přehrávače na hraní, hračky pro výuku počítání a abecedy, hračky na tahání a tlačení, trampoliny, bazény na hraní (plavání), brouzdaliště a skluzavky, vzdělávací hračky, vzdělávací hračky pro výuku barev, tvarů, slov, čísel, zvuků a frází, domečky na hraní, hudební hračky, hračky s hračkami pro nejmenší, deky a podložky na hraní, dětské houpačky, hračky na kreslení, zábavní přístroje, přístroje na hraní arkádových videoher, umělé rybářské návnady, umělé sníh na vánoční stromky, vaky speciálně určené pro lyže a surfovací prkna, lyže, hroty na kulečnicková tága, kapsle do pistolí [hračky], křídý na kulečnicková tága, stojany na vánoční stromky, vánoční stromky ze syntetického materiálu, konfety, pytle na kriket, cvičná kola (stacionární válečky), háčky na ryby, plováky na rybolov, hrací automaty na hazardní hry, golfové tašky, golfové vaky s kolečky nebo bez koleček, joysticky na videohry, navigační draky, papírové party klobouky, maso, ryby, drůbež a zvěřina, masové výtažky, konzervované, zmrazené, sušené a zavařené ovoce a zelenina, želé, džemy, kompoty, vejce, mléko a mléčné výrobky, jedlé oleje a tuky, mleté mandle, aloe vera pro lidskou spotřebu, sardele, jablečné pyré, slanina, konzervované fazole, jelita, tlačěnky, vývar, vývarové koncentráty, maslo, maslový krém, kaviár, uzeniny, sýry, škeble [ne živé], kakaové maslo, kokosové maslo, kokos, sušený kokos, kokosový tuk, kokosový olej, kompoty, kondenzované mléko, kukuřičný olej, brusinková omáčka [kompot], raci (neživí), smetana [mléčné výrobky], krokety, korýši (neživí), tvaroh, datle, jedlá ptačí hnízda, jedlé tuky, jedlé oleje, rybí filé, rybí moučka k lidské spotřebě, rybí pěny, ryby (neživé), ryby (konzervované), mražené ovoce, ovocné pochutiny, ovocné kůry, konzervované ovoce, ovocné saláty, zvěřina (neživá), želatina, nakládané

okurky, zázvorový džem, šunka, slanečci, hummus [cizmová pasta], želé, ovocné želé, kefir [mléčný nápoj], sádlo pro potravinářské účely, konzervovaná čočka, játra, játrová paštika, humři (neživí), margarín, marmeláda, masové želé (huspeniny), konzervované maso, mléčné výrobky, konzervované houby, mušle (neživé), ořechy (zpracované), olivový olej pro potravinářské účely, olivy (konzervované), cibule (konzervovaná), ústřice (neživé), jedlý olej z palmových jader, jedlý palmový olej, arašidové maslo, arašidy (zpracované), konzervovaný hrášek, nakládaná zelenina, vepřové maso, bramborové lupínky, bramborové vločky, drůbež (neživá), vejce v prášku, krevety (neživé), přípravky na výrobu vývaru, přípravky na výrobu polévky, konzervovaný česnek, zpracované rybí jikry, zpracovaná semena, rozinky, jedlý řepkový olej, syřidlo, rjaženka [fermentované pečené mléko], solené ryby, solené maso, kysané zelí, klobásy, salámy, párky, výtažky z mořských řas pro potravinářské účely, sezamový olej, korýši a měkkýši (neživí), krevety (neživé), polévky, konzervované sójové boby pro potravinářské účely, sójové mléko [náhražka mléka], suety (loje) pro potravinářské účely, tahini [sezamová pasta], tofu, rajčatový protlak, dršťky, konzervované lanýže, zeleninové šňávy, přípravky na zeleninové polévky, vařená zelenina, sušená zelenina, konzervovaná zelenina, zeleninové konzervy, syrovátka, šlehačka, vaječný bílek, jogurt, vaječný žloutek, přípravky ze sóji, polévky a polévkové výrobky v prášku nebo v tekutém stavu, přípravky na výrobu polévek v prášku nebo v tekutém stavu, mléčné koktejly, sušené mléko do potravin, sušené maso, sušené ryby, jogurtové dezerty, jogurty k pití, mléčné výrobky, sýrové výrobky, hotová jídla, snacky a dezerty, káva, čaj, kakao a náhražky kávy, rýže, tapioka a ságo, mouka a přípravky za obilovin, chléb, pečivo a cukrovinky, jedlé ledy, cukr, med, melasa, droždí, prášek do pečiva, sůl, hořčice, ocet, omáčky (koření), koření, led, nové koření, mandlové cukrovinky, mandlová pasta, anýz, aromatické přípravky do potravin, umělá káva, prášek do pečiva, jedlá soda, ječná mouka, fazolová mouka, propolis (večelí tmel), pивní ocet, pojiwa pro zmrzlinu, chléb, rohlíky, strouhanka, housky, buchty, dortová poleva [potažení dortu], dortový prášek, cukrovinky, kapary, cereální tyčinky, svačinky z obilovin, obilné přípravky, cheeseburgery [sendviče], žvýkačky, lupínky [výrobky z obilovin], čokoládové nápoje, čokoládové pěny, kakao, kakaové nápoje, káva, kávové nápoje, chuťové přísady, sušenky, kuchyňská sůl, kukuřičné vločky, kukuřičná mouka, kuskus [krupice], kreky, krémy, dezertní pěny [cukrovinky], těsto, zálivky na saláty, ochucovadla, jiná než esenciální oleje, mražený jogurt [cukrářské zmrzliny], konzervované zahradní bylinky jako koření, zázvor [koření], permíky, medovínky, glukóza pro kulinářské účely, lepek pro kulinářské účely, lepek připravený jako potravina, zlatý sirup, šunková glazura, cereální tyčinky s vysokým obsahem proteinu, med, zmrzlina, led k osvěžení, přírodní nebo umělý led, ledový čaj, nálevy (ne léčivé), kečup [omáčka], pastilky [cukrovinky], marcipán, majonéza, masové omáčky, masové koláčky, müsli, přírodní sladidla, hotová jídla na bázi nudlí, nudle, muškátové oříšky, potraviny na bázi ova, ovesné vločky, ovesná mouka, palmový cukr, palačinky, těstoviny, omáčky na těstoviny, těstoviny s náplní, pečivo, arašidové cukrovinky, pepř, pepřmintové cukrovinky, paprika [koření], pesto [omáčka], koláče, pizza, popcorn, pralinky, pudinky, quiche, ravioli, pochutiny [koření], rýžové koláčky, materiální kašička, suchary, ságo, sendviče, omáčky a zálivky [koření], koření, krupice, sorbety [ledy], sójová omáčka, špagety, jamé závitky, cukr, sushi, tacos, tapioka, koláče a dorty, čaj, nápoje na bázi čaje, zahušťovadla pro vaření potravin, rajčatová omáčka, tortilly, kurkuma pro potravinářské účely, nepražená káva, ocet, vafle, pšeničná mouka, pšeničné klíčky pro lidskou spotřebu, droždí, cukrovinky, neléčivé cukrovinky, mražené cukrovinky, cukrářské výrobky, čokoláda, čokoládové cukrovinky, mražené cukrovinky, cukrovinky ve formě tyčinek, pastilky, tabletky, bonbóny, lízátko, čokoláda, sušenky, koláče, pečivo, oplatky, rýžové snacky, pšeničné snacky, snacky na bázi nudlí, zmrzlina a zmrzlinové výrobky, chlazené a mražené cukrovinky a dezerty, studený čaj, zemědělské, zahradnické a lesnické produkty, surové a nezpracované obilí a semena, čerstvé ovoce a zelenina, přírodní rostliny a květiny, živá zvířata, krmivo pro zvířata, slad, ječmen, čerstvé fazole, řepa, bobuloviny, čerstvé ovoce, nápoje pro domácí zvířata, krmivo pro ptáky, otruby, otrubová kaše pro zvířata, šlechťená zvířata, cibulky rostlin, keře, nezpracovaná semena obilovin, kaštiny, kořeny čekanky, čekanka [salát], vánoční stromky, citrusové plody, syrové kakaové boby, skořápky kokosových ořechů, kokosové ořechy, raci, korýši, okurky, psi sušenky, rybářské návnady (živé), přírodní květiny, čerstvé zahradní bylinky, zrní [obiloviny], čerstvé hrozny, čerstvý pórek, čerstvé citrony, čerstvá čočka, hlávkový salát, kukuřice, slad pro pivovarnictví a lihovarnictví, houby, mušle, oves, pokrutiny, olivy, cibule, zelenina, pomeranče, hrušky, borůvky, švestky, brusky, broskve, nektarinky, třešně, kiwi, celer, červená řepa, paprika, avokádo, žampiony, rajčata, hlávkový salát, pastinák, chřest, kapusta, zelí, brukev zelná, cuketa, česnek, sladké brambory, semena rostlin, rostliny, sušené rostliny k dekoraci, brambory,

živá drůbež, rebarbora, nezpracovaná rýže, sazenice, sezam, měkkýši, špenát, cukrová třtina, pšenice, pšeničné klíčky jako krmivo pro zvířata, dřevní štěpka pro výrobu dřevní vlákniny, věnce z přírodních květin, krmivo pro zvířata, podestýlka a stelivo pro zvířata, přírodní trávník, čerstvé ořechy, pivo, minerální a syčené vody a jiné nealkoholické nápoje, ovocné nápoje a ovocné šťávy, sirupy a jiné přípravky na výrobu nápojů, pivo, Ale, ležák, pilsner, porter, shandy, stout, kvasnicové pivo, nízkoalkoholické pivo, nealkoholické mošty, nealkoholická vína, nealkoholické aperitivy, nápoje obsahující vitamíny, nápoje obohacené přidanými vitamíny, syrovátkové nápoje, nealkoholické koktejly, energetické nápoje, energetické nápoje obsahující kofein, ochucené syčené nápoje, ovocné šťávy, nápoje s guaranou, nápoje na bázi medu, iontové nápoje, izotonické nápoje, hypertonické a hypotonické nápoje (pro použití a/nebo podle potřeby sportovců), sportovní nápoje, nealkoholické nápoje bez sladu, nemléčné mléko, stolní vody, rajčatová šťáva [nápoj], zeleninové šťávy, vody, šumivé (šerbetové) tablety a šumivé prášky do nápojů, koktejly (nealkoholické ovocné nápoje), sladové nápoje, sladové pivo, koktejly na bázi piva, zázvorový Ale, zázvorové pivo, chmelové extrakty pro výrobu piva, alkoholické nápoje (kromě piva), alkoholické nápoje obsahující ovoce, alkoholické esence, alkoholické výtažky, aperitivy, hořké nápoje, brandy, cachaca, smetanové likéry, cider, koktejly, curacao, digestivy [likéry a destiláty], destilované nápoje, alkoholické ovocné výtažky, gin, hydromel [medovina], kirsch, likéry, nira [alkoholický nápoj na bázi cukrové třtiny], mátové likéry, perry, piquette, předem míchané alkoholické nápoje (jiné než na bázi piva), rýžový alkohol, rum, saké, destiláty [nápoje], vodka, whisky, víno, alkoholické energetické nápoje, alkoholické punče, míchaná whisky, syčené alkoholické nápoje, destilované nápoje a lihoviny, ochucené lihoviny, likéry obsahující smetanu, nízkoalkoholické nápoje, nízkoalkoholické víno, sladová whisky, svařená vína, rumový punč, sangria, brandy, šnaps, šumivá vína, vermut, tabák, kuřácké potřeby, zápalky, držáky zápalek, kuřácké dýmky, absorpční papír pro kuřácké dýmky, čističe dýmek, tabatěrky, cigarety, cigarety obsahující tabákové náhražky (nikoliv pro lékařské účely), cigaretový papír, cigaretové filtry, doutníky, doutníkové pouzdra, doutníkové rezačky, krátké doutníky (cigarilla), byliny ke kouření, popelníky pro kuřáky, elektronické cigarety, elektronické doutníky, atomizéry elektronických cigaret, cartomizéry elektronických cigaret, čističe elektronických cigaret, elektronické dýmky pro kuřáky, elektronické vodní dýmky, aromatické látky, jiné než esenciální oleje, pro použití v elektronických cigaretách, tekuté nikotinové roztoky pro použití v elektronických cigaretách, humidory, zapalovače pro kuřáky, šňupací tabák, šňupací krabičky, služby maloobchodních prodejen v souvislosti se širokou škálou spotřebního zboží druhých, jmenovitě se jedná o chemikálie používané v průmyslu, vědě a fotografii, jakož i v zemědělství, zahradnictví a lesnictví, nezpracované umělé pryskyřice, nezpracované plasty, hnojiva, hasicí směsi, přípravky pro kalení a letování kovů, chemické látky pro konzervaci potravin, třísloviny, lepidla používaná v průmyslu, lepidla na tapetování, lepidla na obklady, oksylená voda pro dobíjení baterií, výplně automobilových karoserií, činidla pro konzervaci piva, činidla pro čištění a konzervaci piva, hnojiva z rybí moučky, konzervační prostředky na květiny, fotografický papír, barvy, laky, lazury, konzervační prostředky proti rzi a proti znehodnocení dřeva, barviva, mořidla, surové přírodní pryskyřice, kovy ve formě fólie a prášku pro použití v malířství, dekorativní, tiskařství a umění, barviva, emaily, malířské barvy, tempéry, vodové barvy, laky, sušiče barev a laků, konzervační prostředky na dřevo, mořidla na dřevo, antikorozi a protihnilobné prostředky, antikorozi oleje, konzervační prostředky proti rzi, přírodní pryskyřice v surovém stavu, kovy ve formě fólie a prášku pro malíře, dekoratery a umělce, barvy na obuv, mořidla na kůži, přípravky na odstraňování tapet, tmely pro skláře, fotokopírky (tonerové kazety, plněné, pro tiskárny a -), tiskárny a fotokopírky (tonerové kazety, plněné, pro -), tiskařské pasty [inkoust], terpentýn [ředidlo pro barvy], bělicí přípravky a jiné látky pro praní, čističí, lešticí, drhnoucí a brusné přípravky, mýdla, parfumerie, éterické oleje, kosmetika, zubní přípravky, přípravky k provonění vzduchu, aromatické látky [éterické oleje], kadidlo, vonné tyčinky, oleje do parfémů a voňavek, pot-pourri [směsi vonných látek], sáčky k provonění prádla, vonné vody, vonné dřevo, vody po holení, antiperspiranty [toaletní potřeby], přípravky na holení, kolínská voda, pižmo [parfémy], kosmetické přípravky, pleťové vody pro kosmetické účely, líčidla, parfémy, mýdla, toaletní přípravky, tělové spreje, kosmetické přípravky, neléčivé přípravky pro aplikaci na úpravu a péči o vlasy, pokožku hlavy, kůži a nehty, opalovací přípravky, přípravky na ochranu proti slunečnímu záření, přípravky na osvěžení dechu, přípravky na vlasy, vlasové vody, šampony, kondicionéry, přípravky na péči o pleť, neléčivé přípravky k aplikaci na vlasy, pokožku hlavy, kůži a nehty, pro jejich úpravu a péči o ně, umělé nehty, laky na nehty, přípravky na praní, abrazivní přípravky, voskovací látky a přípravky, šmirgl, pemza, kondicionéry na tkaniny, mýdla na praní, aviváže, přípravky na bělení

prádla, mýdlové prášky, prací prášky, prací soda, přípravky na čištění a leštění kůže a obuvi, brusné tkaniny, brusný papír, lepidla pro kosmetické účely, antistatické přípravky pro domácnost, smirkové tkaniny, smirkový papír, odlakovače, přípravky na odstraňování laku, šampony pro domácí zvířata, odmašťovací a brusné přípravky, přípravky na růst vlasů, průmyslové oleje a tuky, maziva, přípravky na pohlcování, zvlhčování a vázání prachu, paliva (včetně motorových kapalin) a osvětlovací prostředky, svíčky a knoty na svícení, nearomatizované svíčky, vonné svíčky, noční svítilny [svíčky], svíčky na vánoční stromek, svíčky v plechovkách, brikety, palivové dřevo, podpalovače, průmyslový vosk, lampový olej, palivo na grilování, dřevěné uhlí, uhlí, koks, dřevo na pálení, zapalovače, benzín, palivo na svícení, mazací olej, průmyslový vosk, vazelína pro průmyslové účely, včelí vosk, karnaubský vosk, parafin, troud, vosk jako surovina, léčiva, lékařské a veterinární přípravky, hygienické přípravky pro lékařské účely, dietetické potraviny a látky upravené pro lékařské nebo veterinární použití, potraviny pro kojenec, doplňky stravy pro lidi a zvířata, náplasti, obvazový materiál, plombovací materiál, zubní vosk, dezinfekční prostředky, přípravky na hubení škůdců, fungicidy, herbicidy, přípravky na osvěžení a čištění vzduchu, analgetika, antiseptika, léčivé koupelové přípravky a soli, přípravky a roztoky na čištění kontaktních čoček, léčivé cukrovinky, přípravky na kuří oka, chemické přípravky pro diagnostiku těhotenství, oční výplachy, doplňky stravy, dietní potraviny upravené pro kojenec, dietní potraviny upravené pro nemocné, sušené mléko pro kojenec, kojenecká výživa, plněné lékárníčky, bylinné čaje a nálevy, pleny a kalhoty pro inkontinenci, pleny, jednorázové pleny, jednorázové pleny z celulózy, jednorázové pleny z papíru, menstruační vložky a tampony, hygienické přípravky, léčivé infuze, ubrousky napuštěné farmaceutickými vodičkami, léčivé přípravky na hubnutí, masti a přípravky na spáleniny od slunce pro farmaceutické účely, antikoncepční přípravky, náplasti obsahující farmaceutický přípravek, čípky, veterinární přípravky, mycí prostředky pro zvířata, antiparazitické obojky pro zvířata, umělá sladidla, krémy pro péči o pokožku pro lékařské účely, léčivé krémy, vitamínové přípravky, roztoky pro kontaktní čočky, chemické antikoncepční prostředky, farmaceutické přípravky pro odvykání kouření, cigarety bez tabáku pro lékařské účely, lepidla na zubní náhrady, přípravky na čištění vzduchu, náramky pro lékařské účely, prsní kojící vložky, přípravky na čištění kontaktních čoček, deodoranty na oděvy a textilie, zubní abraziva, zubní tmely, tampony, hygienické kalhotky, hygienické ubrousky, menstruační vložky, hygienické tampony, menstruační kalhotky, dámské hygienické vložky, kuřácké byliny pro lékařské účely, přípravky pro sterilizaci půdy, roztoky pro kontaktní čočky, roztoky pro použití s kontaktními čočkami, obecné kovy a jejich slitiny, kovové stavební materiály, kovové přenosné stavby, kovové materiály pro železniční tratě, neelektrické kabely a dráty z obecných kovů, železářské výrobky, drobné kovové kování, kovové trubky a roury, trezory, rudy, zlaté pájky, stříbrné pájky, pancéřové skříně, koše a popelnice, bedny a krabice, matice, šrouby, vruty, háky, západky, okna, žaluzie, dveře, kontejnery, plechovky, dvířka pro kočky, spojovací materiál, bariery, hřebíky, panty, zámky, klíče, žebříky (kovové), regály, skleníky, přístřešky, kryty, budky, přenosné přístřešky a rámy (vše kovové nebo zcela či převážně z kovu), výrobky pro použití jako instalační armatury, materiály pro použití v instalatérství, kovové fólie, řetězy pro zvířata, kovové postovní schránky, obráběcí stroje, motory a motůrky [kromě pozemních vozidel], spojovací a převodové součásti strojů [kromě pozemních vozidel], zemědělské nástroje jiné než ruční, inkubátory na vejce, prodejní automaty, úklidové roboty, roboty pro monitorování domácnosti, teleprezenční roboty, domácí roboty pro vzdělávací účely, roboty pro úklid v domácnosti, průmyslové roboty, laboratorní roboty, dopravní roboty, automatizované systémy pro manipulaci s materiálem skládající se z průmyslového zařízení, konkrétně z mobilních pohonných jednotek, konfigurovatelných zásobníků, zásobních stanic a stanic údržby, vše pro zpracování a vyplňování objednávek ve skladech pro distribuční a výrobní operace, šlehačí stroje, stroje na přípravu nápojů, elektrické mixéry pro domácnost, stroje na krájení chleba, varné stroje, elektrické otvírky konzerv, stříhací stroje, mlýnky na kávu, jiné než ruční, drtící stroje, řezací stroje, plnicí stroje, filtrační stroje, elektrické stroje na přípravu potravin, elektrické kuchyňské roboty, mlýnky, ruční nářadí, jiné než ruční, žehlicí stroje, elektrické kuchyňské mlýnky, elektrické kuchyňské stroje, elektrické nože, elektrické kráječe pro kuchyňské použití, elektrické stroje a přístroje na čištění, stroje a přístroje na leštění [elektrické], stroje na výrobu těstovin, sekačky na maso [stroje], mixéry [stroje], míchací stroje, čerpadla [stroje], oplachovací stroje, brousící stroje, vysavače, elektrické šlehače pro domácnost, sekačky na trávu, kultivační stroje, elektrické stříhací stroje, elektrické motory, stroje na vrtání, řezání a broušení, kadeřnické stroje, spřádací stroje, postřikovací stroje, hnojící stroje, pletací stroje, šicí stroje, stroje na uzavírání a zátkování lahví, foukací stroje, stříkací pistole na barvy, rozprašovače (stroje), sběrače kotelního kamene, stroje na stříhání zvířat,

stroje na výrobu obrazů, spojky a převodovky (jiné než pro pozemní vozidla), sáčky (do vysavačů), kazety do filtračních strojů, otvírače a zavírače dveří [stroje], sklíčidla vrtáků [části a součásti strojů], vrtáky [části a součásti strojů], brusné kotouče [části a součásti strojů], hadice do vysavačů, ruční nářadí a nástroje [s ručním pohonem], přístroje, příruční zbraně, holicí strojky, ruční sekáčky, ruční kuchyňské roboty, ruční krájče potravin, neelektrické otvíráky na konzervy, sekáčky, řezací nástroje [ruční], pilníky [nástroje], ruční zahradní nářadí, ruční čerpadla, žehličky [neelektrické ruční], vidličky, nože, lžíce, děrovačí nástroje [ruční], neelektrické řezačky na pizzu, děrovačky [ruční nářadí], nůžky, škrabky [ruční nářadí], očílky, střížky [ruční nářadí], lžíce, stolní přístroje [nože, vidličky a lžíce], jídelní přístroje, krabičky uzpůsobené na přístroje, krájče zeleniny, sekáčky na zeleninu, steakové nože, nástroje na stříhání a odstraňování vlasů, přístroje na úpravu vlasů, nástroje na manikúru, nástroje na pedikúru, nástroje na přípravu pokrmů, ruční zemědělské nářadí a nástroje, ruční zahradnické nářadí a nástroje, ruční krajinářské nářadí a nástroje, nářadí na hašení požárů, ruční nářadí na řezání, vrtání, broušení, ostření a povrchovou úpravu, upevňovací a spojovací nářadí, zvedací nářadí a nástroje, nůžky na vousy, nástroje na broušení nožů, svorky pro truhláře nebo bednáře, krepovací žehličky, elektrické žehličky, narovnávací žehličky, páčidla, kulmy, kleště na kůžičku, řezné tyče, krájče, krájecí a řezací tyče, řezací nástroje [ruční nářadí], šmirglpapíry, strojky na vlasy pro osobní použití, epiláčnické pinzety, očílky, pinzety a kleštičky na kůžičku, pinzety na odstraňování chloupků, pedikérské soupravy, pilníky na nehty, jehlové navlékače, nůžky, kleštičky na nehty, přístroje pro použití batolaty, děti a kojenci, jednorázové nádoby (přístroje) z plastů, lžičky s měkkou špičkou pro batolata, kojence a děti, tlouk a hmoždíř na tlučení, soupravy na holení, pouzdra na holicí strojky, elektronické hry, počítačové hry, videohry, software pro elektronické hry, software pro počítačové hry a software pro videohry, předem nahrané elektronické hry určené ke streamování a stažení, přístroje a nástroje vědecké, námořní, geodetické, fotografické, kinematografické, optické, přístroje a nástroje pro vážení, měření, signalizaci, kontrolu (dohled), záchranu a přístroje a nástroje pro vyučování, přístroje a nástroje pro vedení, přepínání, přeměnu, akumulaci, regulaci nebo řízení elektrické energie, přístroje pro záznam, přenos nebo reprodukci zvuku nebo obrazu, magnetické nosiče dat, záznamové disky, kompaktní disky, DVD a jiná digitální záznamová média, mechanismy pro přístroje na mince, pokladny, počítačové stroje, zařízení pro zpracování dat, počítače, počítačový software, hasicí přístroje, software, přístroje a nástroje pro reprodukci zvuku, obrazu nebo dat, počítače, laptopy, notebooky, počítače typu netbook, počítačový firmware, počítačový hardware, počítačový hardware sestávající ze samostatně stojících hlasem ovládaných informačních zařízeních, konkrétně chytrých zvukových reproduktorů připojených ke cloudu a ovládaných hlasem s funkcí virtuálního osobního asistenta, počítačové programy, počítačové operační programy, počítačové periferie, počítačová periferní zařízení, počítačové kabely, počítačové klávesnice, počítačové myši, počítačové monitory, počítačové dotykové obrazovky, směrovače a rozbočovače počítačových sítí, pouzdra, kryty a stojany pro počítače, monitory, displeje, vodiče, kabely, modemy, tiskárny, diskové jednotky, adaptéry, karty adaptéru, kabelové konektory, zásuvné konektory, elektrické napájecí konektory, dokovací stanice a ovladače, součásti a příslušenství tiskáren, a to kabely, prázdné počítačové disky, prázdná digitální paměťová média, prázdná elektronická paměťová média, prázdné čipové karty, přístroje pro ukládání dat, digitální paměťové karty a čtečky karet USB, čtečky flash karet, vypalovačky DVD, mechaniky DVD, paměťové karty a čtečky paměťových karet, kabely USB, hardware USB, USB-HUBS, disky USB, počítačové příslušenství, jmenovitě počítačové vodiče pro externí počítačovou kabeláž v podobě vodičů firewire, vodiče USB, kapesní počítače, kapesní osobní počítače, kapesní multimediální přehrávače, kapesní multimediální přehrávače, tablety, software pro tablety, aplikační software pro tablety, programy operačního systému pro tablety, obaly na tablety, kožená pouzdra na tablety, ochranná pouzdra na tablety, stojany na tablety, telefony, mobilní telefony, videotelefony, chytré telefony, aplikační software pro mobilní telefony, aplikační software pro chytré telefony, programy operačního systému pro chytré telefony, elektronické čtečky knih, digitální čtečky knih, elektronické nástěnky, elektronické knihy ke stažení, elektronické knihy, časopisy, periodika, zpravodaje, noviny, deníky a další publikace s možností stažení, počítačový software pro autorskou tvorbu, stahování, převod, příjem, editaci, extrakci, kódování, dekódování, zobrazování, ukládání a organizaci textu, grafiky, obrázků a elektronických publikací, obaly pro čtečky elektronických knih, ochranná pouzdra pro čtečky elektronických knih, televizory, televizní přístroje a nástroje, televizní přijímače [televizory] a televizní vysíláče, chytré televizory, set-top boxy, vysílací a přijímací přístroje pro televizní vysílání, software pro televizory, aplikační software pro chytré televizory, programy operačních systémů pro chytré televizory, dálkové ovladače pro televizory,

přenosná a kapesní elektronická zařízení pro přenos, ukládání, manipulaci, nahrávání a prohlížení textu, obrázků, zvuku, videa a dat, a to i prostřednictvím globálních počítačových sítí, bezdrátových sítí a elektronických komunikačních sítí a jejich elektronické a mechanické součásti a příslušenství, audio přehrávače, čtečky čárových kódů, snímače čárových kódů, kalkulačky, digitální audio přehrávače, digitální video přehrávače, DVD přehrávače, elektronické klíčenky a přívěsky, ruční přehrávače médií, ruční skenery, MP3 přehrávače, MP4 přehrávače, přenosné přehrávače médií, video přehrávače, pouzdra pro digitální přehrávače médií, obaly na přehrávače digitálních médií, pouzdra na přenosné přehrávače médií, obaly na přenosné přehrávače médií, zařízení systému pro globální určování polohy (GPS), software pro zařízení systému pro globální určování polohy (GPS), software pro navigační systémy systému pro globální určování polohy (GPS), kapesní počítače (PDA), pouzdra na kapesní počítače (PDA), obaly na kapesní počítače (PDA), elektronické osobní organizéry, projektoři, a to zvukové projektoři a zesilovače, fotoaparáty, digitální fotoaparáty, videokamery, pouzdra na fotoaparáty, objektivy fotoaparátů, stojany na fotoaparáty, stativy na fotoaparáty, sluchátka a sluchátka do uší, mikrofony, rádia, rádiové přijímače, rádiové vysíláče, chytré pásky, chytré náramky, chytré hodinky, reproduktory, bezdrátové reproduktory, audio reproduktory, přenosné reproduktory, dálkové ovladače pro přenosná a kapesní elektronická zařízení a počítače, bezdrátové dálkové ovladače pro přenosná a kapesní elektronická zařízení a počítače, digitální elektronické komponenty a příslušenství, konkrétně pouzdra, pouzdra na přenášení a přiléhavé plastové fólie známé jako skiny pro pokrytí a poskytnutí bariéry nebo ochrany proti poškrábání speciálně určené pro počítače, digitální audio a mediální přehrávače, MP3 přehrávače, mobilní telefony, osobní digitální asistenty, brýle, spektakly, 3D brýle, brýle proti oslnění, chytré brýle, sportovní brýle, sluneční brýle, obroučky pro brýle, čočky pro brýle, ochranné brýle, sportovní ochranné brýle, hardware pro virtuální realitu, headsety pro virtuální realitu, brýle pro virtuální realitu, software pro virtuální realitu, programy pro počítačové hry, software pro počítačové hry, herní software, software pro interaktivní hry, programy pro interaktivní hry, software pro vývoj aplikací, software pro rozpoznávání znaků, počítačový aplikační software a vestavěný počítačový aplikační software pro mobilní telefony, chytré telefony a tablety, konkrétně software, který umožňuje sdílení fotografií a videí z fotoaparátů nacházejících se v mobilních telefonech, chytrých telefonech a tabletech na sociálních médiích pro účely sociálních sítí, software pro synchronizaci dat, software pro správu databází, software pro cloud computing ke stažení, software ke stažení, software pro elektronickou poštu a zaslání zpráv, software pro rozpoznávání hlasu, software pro přístup k online databázím, jejich prohlížení a vyhledávání v nich, počítačový software pro přístup k filmům, televizním pořadům, videím a hudbě, software pro shromažďování, editaci, organizaci, úpravu, označování, přenos, ukládání a sdílení dat a informací, software pro přesměrování zpráv, software v oblasti přenosu a zobrazení textu, obrazu a zvuku, zvukové záznamy, audiovizuální záznamy, digitální záznamy, hudební záznamy, zvukové záznamy, videozáznamy, animované filmy, kinematografické filmy, exponované fotografické filmy nebo diapozitivy, kinofilmy, předem nahrané filmy, nahrané filmy, videofilmy, audioknihy a digitální zvukové soubory ke stažení, zvukové, obrazové a audiovizuální obsah ke stažení poskytovaný prostřednictvím počítačových a komunikačních sítí obsahující filmy, televizní pořady, videa a hudbu, digitální zvukové soubory ke stažení obsahující hudbu, zprávy, hlasové soubory a mluvené slovo, stahovatelná digitální hudba poskytovaná z MP3 internetových stránek, digitální hudba ke stažení poskytovaná z internetových stránek s MP3, digitální hudba ke stažení z internetu, filmy ke stažení, hudební soubory ke stažení, podcasty ke stažení, předem nahraný zvukový a audiovizuální obsah, informace a komentáře ke stažení, šablony ke stažení pro navrhování knih, povídek, povídkových sad, scénářů, komiksů, audio a video soubory, video soubory ke stažení, video nahrávky ke stažení, baterie, kabely k bateriím, pouzdra na baterie, nabíječky baterií, bateriové sady, baterie pro mobilní telefony a chytré telefony, baterie pro přenosná a kapesní elektronická zařízení, zařízení pro nabíjení baterií pro mobilní telefony a chytré telefony, zařízení pro nabíjení baterií pro přenosná a kapesní elektronická zařízení, přístroje pro připojení a nabíjení přenosných a kapesních elektronických zařízení, konvertory, elektrické zdroje, elektrické konektory, vodiče, kabely a adaptéry, transformátory, napájecí adaptéry, napájecí kabely, napájecí nabíječky, videokabely, prodlužovací kabely, elektrické a napájecí kabely, čisticí přístroje pro magnetické nebo optické nosiče dat, čisticí přístroje pro použití s přístroji pro záznam nebo reprodukci zvuku, obrazu nebo dat, chirurgické, lékařské, zubní a veterinární přístroje a nástroje, umělé končetiny, oči a zuby, ortopedické výrobky, šicí materiály, vybavení pro krmení kojců, ortopedické výrobky, šicí materiály, antikoncepční pomůcky, zařízení a



přípravky, kojenecké láhve, kojenecké dudlíky, odsávačky mateřského mléka, umělá prsa, pouzdra na lékařské nástroje, kondomy, nechemické antikoncepční prostředky, berle, ušní zátky, ušní svíčky, dudlíky na láhve na krmení, ventily na láhve na krmení, láhve na krmení, zubní nitě, vlasy, těhotenské pásy, vlasové náhrady, kousací kroužky (na prožezávání zubů), přístroje pro osvětlení, vytápění, výrobu páry, vaření, chlazení, sušení, větrání, zásobování vodou a sanitární účely, grily, koupelnové armatury, vanové instalace, sprchové armatury, armatury pro umyvadla, přístroje pro chlazení nápojů, filtry pro pitnou vodu, elektrické příkrývky, (ne pro lékařské účely), stroje na výrobu chleba, domácí pekárný, topinkovače, elektrická světla, stropní světla, nástěnná svítidla, elektrická svítidla, dekorativní svítidla, solární svítidla, lustry, elektrické kávovary, sporáky, kuchyňské odsavače par, elektrické kuchyňské náčiní, chladničky, mrazničky, chladič přístroje a zařízení, elektrické fritézy, elektrické ventilátory pro osobní použití, pokojové ventilátory, elektrické lampy, elektrické osvětlení vánočních stromků, elektrické parní vařiče potravin, lahve na horkou vodu, boxy na led, lampy, držáky stínidel, stínidla lamp, svítliny pro osvětlení, žárovky, mikrovlnné trouby [přístroje na vaření], multifunkční vařiče, ohříváče talířů, elektrické kapesní svítliny, elektrické tlakové hrnce, rychlovarné konvice, elektrické konvice, kuchyňské sporáky [trouby], lampy, držáky stínidel, žárovky, elektrické žárovky, záchodová prkénka, elektrické kafetérie, vany, sprchové vany, toaletní sedátka a přenosná sanitární zařízení, sanitární přístroje a zařízení, adaptéry na záchodová sedátka a adaptéry na záchodová sedátka pro děti, sterilizátory a sterilizační přístroje a zařízení, sterilizátory pro kojenecké láhve, jednorázové sterilizační sáčky, parní sterilizační přístroje, UV sterilizační přístroje, cestovní sterilizační zařízení na kojenecké láhve a vybavení na krmení, světla pro jízdní kola, kávovary, koupelnová zařízení a vybavení včetně toalet, podsedačky, dětské sedačky, ukazatele šířky pro jízdní kola, zvukové výstražné systémy pro jízdní kola, koše upravené pro jízdní kola, zvonky na jízdní kola, brzdy na jízdní kola, řetězy na jízdní kola, rámy na jízdní kola, řídítka na jízdní kola, pumpy na jízdní kola, ráfky na jízdní kola, sedla na jízdní kola, špice na jízdní kola, stojany na jízdní kola, duše pro jízdní kola, pumpy pro jízdní kola, cyklistické košíky na láhve na vodu, kočárky, dětské kočárky, potahy na dětské kočárky, stříšky na dětské kočárky, potahy na kočárky, stříšky na kočárky, invalidní vozíky, trakaře, vozíky, ohňostroje, prskavky, drahé kovy a jejich slitiny, šperky, klenoty, drahé kameny, odznaky z drahých kovů, korálky pro výrobu šperků, krabičky z drahých kovů, předměty z imitace zlata, slonovina [pro výrobu šperků], šperkovnice, klíčenky [bižuterie nebo klíčenky], medaile, polodrahokamy, sochy/sošky z drahých kovů, hodinářské a chronometrické přístroje, hodinky, náramkové hodinky, hodiny, hodinový strojček, pouzdra na hodiny a hodinky, skříňky na hodiny a hodinky, prezentační pouzdra na hodinky, řemínky na náramkové hodinky, pásky na hodinky, pouzdra na hodinky, řetízky na hodinky, hudební nástroje, paličky na bicí nástroje, smyčce na hudební nástroje, pouzdra na hudební nástroje, klávesnice na hudební nástroje, klávesy na hudební nástroje, náustky na hudební nástroje, stojany na hudební nástroje, hudební syntezátory, hudební skříňky, dusítka na hudební nástroje, pedály pro hudební nástroje, količky pro hudební nástroje, perforované notové kotouče, klávesnice pro piana a klavíry, klávesy pro piana a klavíry, klavírní struny, trsátka, perforované notové kotouče, stojany pro hudební nástroje, ladicí vidličky, ladicí kladívka, otáčecí přístroje pro noty, ventily pro hudební nástroje, beletrie a literatura faktu na různá témata, série beletrie a literatury faktu, komiksy, obrázkové příběhy, příběhy v ilustrované podobě a komiksově příběhy, storyboardy, a výtvarná díla, periodika v oblasti komiksových příběhů, storyboardů a výtvarných děl, papír, lepenka, tiskoviny a knihy, knihařské potřeby, fotografie, papírenské zboží, samolepky a lepidla pro psací potřeby nebo pro domácnost, materiály pro umělce, štetce, psací stroje a kancelářské potřeby, výukové a učební materiály, plastové materiály pro balení, tiskařské písmo, tiskařské štočky, tiskoviny v oblasti počítačů, tiskoviny v oblasti tabletů, tiskoviny v oblasti multimediálních produktů, interaktivní produkty a online služby, tištěné publikace, knihy, časopisy, bulletiny, periodika, brožury, boolety, prospekty, manuály, deníky, letáky, blahopřání, reklamní a propagační materiály, katalogy, katalogy týkající se počítačového softwaru, počítačové brožury, manuály k počítačům, publikace o počítačovém hardwaru, referenční příručky k počítačovému hardwaru, uživatelské příručky k počítačovému hardwaru, počítačové manuály, počítačové příručky, publikace týkající se technologií, digitálních technologií a gadgetů, katalogy týkající se hudebních přístrojů a nástrojů, katalogy týkající se telekomunikačních přístrojů, mobilních telefonů, kapesních a mobilních digitálních elektronických zařízení pro odesílání a příjem telefonních hovorů, faxů, elektronické pošty, videa, instant messagingu, hudebních, audiovizuálních a jiných multimediálních děl a jiných digitálních dat, hudebniny, hudební návody, hudební časopisy, příslušenství na psací stoly (kancelářské potřeby), telefonní seznamy a

adresářové, diáře, kalendáře, plakáty, paspartované a nepaspartované fotografie, tištěné vzory pro trička a mikiny, výstavní materiály, jmenovité tabule, obtisky a samolepky, prodejní brožury s audiokazetami, dekalkomány, diáře, etikety, mapy, diáře, slovníky, osobní organizéry, poštovní známky, pohlednice, plakáty, papírové náhradní sáčky do vysavačů, papírové sáčky pro přípravu jídla v mikrovlnné troubě, jednorázové papírové výrobky, savý papír, papírové kapesníky, papírové ubrousky, dárkové krabice, dárkové tašky, fotopapír, papírové ubrusy, papírové prostírání na stůl, papírové běhouny na stůl, nezpracovaná a částečně zpracovaná guma, gutaperča, guma, azbest, slída a náhražky všech těchto materiálů, plasty v extrudované formě pro použití ve výrobě, pro obalové, uzavírací a izolační materiály, ohebné trubky nekovové, lepicí pásky, jiné než kancelářské a ne pro lékařské účely nebo pro domácnost, výztužné materiály a výplně z pryže a plastů, těsnící hmoty pro spoje, izolátory, ohebné trubky nekovové, těsnící materiály, acetát celulózy [polotovary], chemické směsi pro opravy netěsností, tvarovky potrubí pro stlačený vzduch, nekovové, vata pro balení [těsnění], bariéry proti znečištění, pňových podpěry pro aranžování květin [polotovary], těsnění, rukavice (izolační), nevodivé materiály pro udržení tepla, plomby, atase izolační materiály, syntetické pryskyřice [polotovary], vodotěsné obaly, vodotěsné kroužky, těsnící pásky, těsnění proti povětrnostním vlivům, kůže a imitace kůže, zvířecí kůže, kožky, kufrý a cestovní tašky, deštníky a slunečníky, vycházkové hole, biče, postroje a sedlářské výrobky, atase kufrý, tašky, tašky pro táborníky, sportovní tašky, plážové tašky, krabice z kůže nebo koženky, pouzdra na karty [notýsky], pouzdra z kůže nebo koženky, potahy na nábytek z kůže nebo imitace kůže, cestovní obaly na oděvy, kabelky, krabice na klobouky z kůže nebo imitace kůže, brašny, pouzdra na klíče, přívěsky na zavazadla, slunečníky, peněženky, náprsní tašky, batohy, nákupní tašky, ramenní pásy [popruhy] z kůže nebo imitace kůže, kufrý, tašky a šátky na nošení dětí, prázdné tašky na náradí, cestovní soupravy [výrobky z kůže], aktovky, opasky, kožené řemeny, obojky a vodítka pro zvířata, klíčenky, šněrovačky, notové kufříky, kabelky, brašny, peněženky, kožesíny a oděvy, toaletní kufříky, neosazené, nákupní tašky na kolečkách, stavební materiály (nekovové), nekovové pevné trubky pro stavebnictví, asfalt, dehet a živice, nekovové přenosné stavby, pomníky, které nejsou kovové, nekovové venkovní žaluzie, parkety, nekovové podlahové dlaždice, nekovové podlahy a dlažby, nekovové brány, náhrobní kameny, křbové římsy, mramor, vápencec, pískovec, mozaiky, nekovové bazény, akvarijní šterk, ptačí lázně [konstrukce, nekovové], nekovová kastlová okna, nekovová dveřní pouzdra, nekovové zárubně, nekovové dveřní výplně, nekovové dveře, nekovové drenážní trubky, sifony (ventily) ne kovové nebo plastové, nekovové ploty, nekovové okenní rámy, nekovové okenní sklo (kromě skla pro okna vozidel), dřevo na výrobu domácích potřeb, umělecká díla z kamene, betonu nebo mramoru, kamenické práce, nábytek, zrcadla, rámy obrazů, surové nebo zpracované kosti, rohovina, slonovina, velrybí kost nebo perleť, mušle, mořská pěna (sepiolit), žlutý jantar, křesla, nekovové sudy, nekovové koše, nekovové podstavce pod postele, nekovová kolečka pod postele, lůžkoviny (kromě povlečení), nekovové kování postelí, postele, postele pro domácí zvířata, dřevěné podnože postelí, lavice [nábytek], podhlavníky, stojany na láhve, dřevěné nebo plastové bedny, nekovové nášady na košťata, nekovové sudy, židle [sedadla], nekovové truhly, komody, sekací špalky [stoly], nekovové spony na kabely a trubky, nekovové uzávěry na nádoby, nekovové háčky na oděvy, věšáky na kabáty, stojany na kabáty, nekovové nádoby [skladovací, přepravní], zátky, obaly na oděvy [do šatních skříní], bedny, skříně, držáky na záclony ne z textilního materiálu, háčky na záclony, kolejničky áclony a závěsy, záclonové kroužky, záclonové tyče, háčky na záclony, polštáře, lehátka, dekorace z plastu na potraviny, psací stoly, vývěsní tabule, gauče, divany, neelektrické zvonky na dveře, které nejsou kovové, nekovové dveřní závory, nekovové dveřní spojovací prvky, nekovové dveřní kování, nekovové dveřní kliky, nekovová klepadla, toaletní stolký, neelektrické ventilátory pro osobní použití, figurky (sošky) ze dřeva, vosku, sádry nebo plastu, kartotéka, podstavce pod květináče, stojany na květiny [nábytek], nekovové nábytkové kování, kovový nábytek, nábytkové police, koše, boudy a přepravky pro domácí zvířata, ruční zrcadla [toaletní zrcadla], stojany na klobouky, nekovové háčky na věšáky na šaty, nekovová domovní čísla, nesvítící, vnitřní okenní žaluzie [stínítka] [nábytek], nafukovací nábytek, nafukovací reklamní předměty, vnitřní textilní okenní rolety, úchyty, kryty nekovové, žebříky ze dřeva nebo plastů, stojany na časopisy, figuriny, matrace, skříňky na dřezy, zrcadla [zrcadlovky], zrcadlové dlaždice, telefony [dekorace], kancelářský nábytek, obalové nádoby z umělé hmoty, papírové žaluzie, kolíky [količky] nekovové, polštáře, stojany na odkapávání nádobí, tyče nekovové, stojany [nábytek], ratan, snimatelné podložky nebo kryty do dřezů, zástěny ke krbům [nábytek], zástěny [nábytek], sedací soupravy, úložné police, regály, vitríny [nábytek], příbormíky, spací pytle pro kempování, podložky na spaní, pohovky, sochy

ze dřeva, vosku, sádry nebo plastu, schůdky [žebříky] nekovové, stupínky nekovové, stoličky, stoly, desky stolů, krabice na nářadí nekovové, prázdné, pevné zásobníky na ručníky, které nejsou kovové, stojany na ručníky [nábytek], podnosy, které nejsou kovové, vozíky [nábytek], stojany na deštníky, stojany na prádlo [nábytek], zvonkohry [dekorace], okenní spojovací materiál, který není kovový, okenní kování, které není kovové, umělecká díla ze dřeva, vosku, sádry nebo plastu, nekovové nádoby, koupelnový nábytek, skladovací nábytek, nádoby na vypouštění oleje, zásepky, nekovové značky L (pro řídiče začátečníky) a státní poznávací značky, nekovové značky, nekovové držáky řídičských průkazů, nekovový spojovací materiál, matice a podložky, nádoby na vodu, nekovové skříně a vozíky na nářadí, lamelové vnitřní žaluzie, pracovní lavice (ponky), spací pytle, skládací židle, skládací stoličky a skládací postele, polštáře, nafukovací lůžka, koše, věšáky na oděvy, čísla na poznávací značky, nekovové kabelové pásy, skříně s policemi, skříně, úložné boxy, bedny, zrcadla, nádoby na pohonné hmoty, stojany na knihy, košíky, domácí nebo kuchyňské náčiní a nádoby, hřebeny a houby, kartáče [kromě malířských štětců], materiály na výrobu kracáčů, výrobky pro čisticí účely, drátěnky, neopracované nebo částečně zpracované sklo [kromě skla používaného ve stavebnictví], skleněné výrobky, porcelán a kamenina, brusné podložky pro kuchyňské účely, mísy a misky [nádoby], koše pro domácnost, lžice na vaření [kuchyňské náčiní], neelektrické šlehače, džbány na pivo, sklenice na pivo, pivní korbele, neelektrické mixéry pro domácnost, elektrické a neelektrické otvíráky na láhve, láhve, mísy [koše], koše na chléb pro použití v domácnosti, chlebníky, prkénka na chléb, košťata, kartáčnické zboží, kbelíky, kandelábrs [svícny], zlášeče svíček, nádoby na svíčky, kroužky na svíčky, smetáky na koberce, kotlíky, keramika pro domácnost, kbelíky na šampaňské, skleničky na šampaňské, porcelánové ozdoby, jídelní hůlky, čisticí nástroje ruční, kuličky na prádlo, utěrky na čištění, podložky nepapírové a jiné než stolní, koktejlové šejkry, míchátko na koktejly, neelektrické kávové filtry, ruční mlýnky na kávu, neelektrické přepávače na kávu, neelektrické konvice na kávu, kávové servisy [nádobí], nádoby pro domácnost nebo kuchyňské použití, hrnce na vaření, sady hrnců na vaření, kovové špejle na vaření, neelektrické kuchyňské náčiní, chladicí nádoby [kbelíky na led], elektrické a neelektrické vývrtky, kelímky, neelektrické drtiče pro kuchyňské použití, křišťál [sklo], šálky, podnosy na přístroje, prkénka na krájení pro kuchyň, karafy, neelektrické fritovací hrnce, deodoranční přístroje pro osobní potřebu, poklice na nádobí, nádobí, stolní talíře na jedno použití, sklenice na pití, brčka na pití, nádoby na pití a barové nádobí, odpadkové koše, kameninové nádobí, kelímky na vejce, figurky [sošky] z porcelánu, keramiky, kameniny nebo skla, piknikové koše včetně nádobí, baňky, květináče, napařovače potravin, neelektrické, pánve, nálevky, zahradnické rukavice, lisy na česnek [kuchyňské náčiní], skleněné mísy, sklenice [nádoby], surové nebo opracované sklo (kromě stavebního skla), rukavice pro domácnost, struhadla pro kuchyňské použití, grily [kuchyňské náčiní], tepelně izolované nádoby, tepelně izolované nádoby na nápoje, kapselní lahve (čutory), držáky na květiny a rostliny [aranžování květin], horké hrnce bez elektrického ohřevu, formy na kostky ledu [formy], vnitřní akvária, vnitřní terária [pěstování rostlin], potahy na žehlicí prkna, tvarované, žehlicí prkna, neelektrické konvice, kuchyňské nádoby, neelektrické kuchyňské mlýnky, kuchyňské náčiní, krabičky na jídlo, ruční mlýnky pro domácí účely, míchací lžice [kuchyňské náčiní], mopy, hrnky, sady hrnků, kartáče na nehty, držáky na ubrusy, kroužky na ubrusy, kuchyňské chňapky, papírové talíře, kráječe těsta, mlýnky na pepř, ruční, odpařovače parfémů, servírovací misky na koláče, džbány, neelektrické lešticí přístroje a stroje pro domácnost, porcelánové nádobí, podložky na hrnce, poklice na hrnce, hrnce, keramika, neelektrické tlakové hrnce [autoklávy], válečky, domácí, salátové mísy, solničky, podšálky, naběračky [stolní nádobí], servisy [nádobí], štětky na holení, stojany na štětky na holení, krabice na mýdlo, dávkovače mýdla, držáky na mýdlo, polévkové mísy, špachtle a stěrky [kuchyňské náčiní], sady kořenek, sošky z porcelánu, keramiky, kameniny nebo skla, cedníky pro domácnost, cukřenky, stolní talíře, stolní nádobí, jiné než nože, vidličky a lžice, nádobky, konvice na čaj, čajové servisy [stolní nádobí], štětky na čištění záchodů, záchodové skřínky, zásobníky na toaletní papír, toaletní potřeby, zubní kartáčky, věšáky a kroužky na ručníky, podnosy pro domácí účely, náčiní pro domácnost, vázy, nádoby na zeleninu, mycí vany, odpadkový koš na papír, kropící zařízení, chladiče na víno, karafy na víno, sklenice na víno, okenní truhlíky, umělecká díla z porcelánu, keramiky, kameniny nebo skla, sklenice, džbány, láhve, vázy, květináče, plakety, soupravy nádob na chňapky, dortové formy, formy na pečení, nádoby pro domácnost, nádoby na potraviny, dózy na potraviny, podnosy pro domácnost, servírovací podnosy, porcelán, dekorativní porcelán, kafetérie, nášlapné odpadkové koše, koše na prádlo, košíky na prádlo, zboží do koupelny, zboží do sprch, prachovky, utěrky a kůže z jelenice, vše pro čisticí účely, kbelíky, škrabky na led, ocelová vlna, duté nádobí včetně lahvi na vodu, neelektrické konvice, nádobí na nošení

vody pro kempování a piknik a kovové nádobí na piknik, držáky šálků, dávkovače a dávkovací přístroje, deodoranční přístroje, příze a nitě pro textilní použití, šicí bavlny, bavlněná příze, česaná příze, předené hedvábí, kovové nitě pro vyšívání, umělá vlákna pro textilní použití, textilie a náhražky textilií, lůžkoviny, ubrusy na stůl, koupelnové textilie (kromě oděvů), žínky, příkrývky na lůžko, lůžkoviny, ložní prádlo, látky, podložky [prostírání], potahy na polštáře, potahy [volné] na nábytek, držáky z textilních materiálů na záclony a závěsy, záclony a závěsy z textilií nebo plastů, tkaniny, tkaniny pro textilní použití, ručníky na obličej z textilií, flanel [látka], látkové kapesníky, prádlo pro domácnost, potahy na matrace, síťové záclony, netkané textilie, povlaky na polštáře, prostírání nepapírové, sprchové závěsy z textilu nebo plastu, vložky do spacích pytlů, ubrusy nepapírové, prostírání nepapírové, rohože nepapírové, ubrusy textilní, běhouny na stůl, textilní materiál, ručníky textilní, cestovní příkrývky (deky na klín), přehozy, utěrky, osušky, plážové ručníky, závěsy na zeď textilní, deky pro domácí zvířata, praporovina, kanava na tapiserie nebo vyšívání, plátýnka na výrobu sýra, tkaniny na odlišení, utěrky na přebalování dětí, pleny, kapesníky z textilu, moskytiéry, oděvy, obuv, pokrývky hlavy, zástěry [oděvy], šátky [šály], koupací pláště, opasky [oděvy], bryndáky nepapírové, boty, kšiltovky, čepice [pokrývky hlavy], kabáty, župany, šaty, chrániče uší proti chladu, rukavice [oděv], klobouky, čelenky [oděv], kapuce [oděv], punčochové zboží, bundy, saka, svetry, dresy [oděv], pletené oděvy, legíny [návleky na nohy], legíny [kalhoty], maskární kostýmy, opasky [oděv], rukávniky [oděv], svrchní oděvy, kombinézy, overaly, kabáty, pyžama, papírové oděvy, papírové klobouky [oděv], konfekční oděvy, sandály, šátky na nošení, šály, šátky, košile, boty, košile s krátkým rukávem, sprchovací čepice, sukně, masky na spaní, spací soupravy, body, pantofle, bačkory, ponožky, svetry, trička, kalhoty, spodní prádlo, uniformy, vesty, kukly [pokrývky hlavy], nepromokavé oděvy, dětské textilní pleny, maskární kostýmy, opasky na peníze, kšandy, kamaše, punčochové podvazky, cvočky do kopaček, šle / šle na oděvy, špičky na obuv, krajky a výšivky, stuhy a prýmky, knoflíky, háčky a očka, špendlíky a jehly, umělé květiny, čajové soupravy, textilní galanterie s výjimkou nití, spojovací prvky na živůtky, zapínání na šaty, elastické náplety na rukávy, falešné vousy, falešné vlasy, falešné kniry, skřipce do vlasů, čepice na barvení vlasů, neelektrické natáčky na vlasy jiné než ruční, papírové natáčky na vlasy, kuličky na natáčení vlasů, přičesky, sponky do vlasů, síťky na vlasy, ozdoby do vlasů, vlásenky, klipsy do vlasů, čelenky do vlasů, nažehlovací záplaty na opravy textilních výrobků, lidské vlasy, pletací jehly, jehelníčky, popruhy pro vedení dětí, šicí krabičky, náprstky na šití, přezky na boty, očka na boty, zapínání na boty, tkaničky do bot, ozdoby na boty, ozdoby na oděvy, spony na kalhoty pro cyklisty, paruky, zipy, zipy na tašky, zdrhovadla, zdrhovadla na tašky, koberce, koberečky, rohože, předložky a materiál na předložky, linoleum na vlasy jiné než ruční, papírové stávající podlah, závěsy na zeď [netextilní], koupelnové předložky, koberečové dlaždice, dekorativní závěsy na zeď, které nejsou textilní, rohožky ke dveřím, podlahové krytiny, protiskluzové rohože, textilní tapety, vinylové podlahové krytiny, tapety, dlažba, obklady stěn a stropů, materiály na rohože, umělé travníky, hry a hračky, gymnastické a sportovní potřeby, ozdoby na vánoční stromky, hračky, panenky a doplňky pro panenky, plyšové hračky, chrastítka, káča (hračka), stavebnice, figurky, vozidla, autíčka, jízdní kola, koloběžky a tříkolky, stavební konstrukce a dráhy pro vozidla, zvířátka jako hračka, hrací soupravy a hrací skřínky, modely a makety na hraní, dětské zbraně na hraní, hry, skládačky, maskární kostýmy, dětské hrací potřeby, mobily, dětská autíčka na ježdění, jezdicí hračky, nábytek na hraní, hudební vybavení, kočárky na hraní, hračky do vody a do vany, nafukovací hračky, nafukovací hračky do vody, lopaty, vidle, rýče, hrábě a kbelíky na hraní, dětské zahradní potřeby, domečky pro panenky, domácí potřeby na hraní, ruční nářadí a lavičky ve formě hraček, potraviny na hraní, vysíláčky a komunikační zařízení na hraní, elektronické hračky, ruční elektronické herní přístroje, houpačky hračky, hračky pro děti při prořezávání zoubků, stany na hraní, hodiny na hraní, telefony na hraní, CD přehrávače na hraní, rádia na hraní, fotoaparáty na hraní, počítače na hraní, MP3 přehrávače na hraní, hračky pro výuku počítání a abecedy, hračky na tahání a tlačení, trampoliny, bazény na hraní (plavání), brouzdaliště a skluzavky, vzdělávací hračky, vzdělávací hračky pro výuku barev, tvarů, slov, čísel, zvuků a frází, domečky na hraní, hudební hračky, hrazdíčka s hračkami pro nejmenší, deky a podložky na hraní, dětské houpačky, hračky na kreslení, zábavní přístroje, přístroje na hraní arkádových videoher, umělé rybářské návnady, umělé sníh na vánoční stromky, vaky speciálně určené pro lyže a srfovací prkna, lyže, hroty na kulečnicková tága, kapsle do pistolí [hračky], křídly na kulečnicková tága, stojany na vánoční stromky, vánoční stromky ze syntetického materiálu, konfety, pytle na kriket, cvičná kola (stacionární válečky), háčky na ryby, povlaky na rybolov, hrací automaty na hazardní hry, golfové tašky, golfové vaky s kolečky nebo bez koleček, joysticky na videohry, navigační draky, papírové party klobouky, maso, ryby, drůbež a

zvěřina, masové výtažky, konzervované, zmrazené, sušené a zavařené ovoce a zelenina, želé, džemy, kompoty, vejce, mléko a mléčné výrobky, jedlé oleje a tuky, mleté mandle, aloe vera pro lidskou spotřebu, sardele, jablečné pyré, slanina, konzervované fazole, jelita, tlačenky, vývar, vývarové koncentráty, máslo, máslový krém, kaviár, uzeniny, sýry, škeble [ne živé], kakaové máslo, kokosové máslo, kokos, sušený kokos, kokosový tuk, kokosový olej, kompoty, kondenzované mléko, kukuřičný olej, brusinková omáčka [kompot], raci (neživi), smetana [mléčné výrobky], krokety, koryši (neživi), tvaroh, datle, jedlá ptačí hnízda, jedlé tuky, jedlé oleje, rybí filé, rybí moučka k lidské spotřebě, rybí pěny, ryby (neživé), ryby (konzervované), mražené ovoce, ovocné pochutiny, ovocné kúry, konzervované ovoce, ovocné saláty, zvěřina (neživá), želatina, nakládané okurky, zázvorový džem, šunka, slanečci, hummus [cizrnová pasta], želé, ovocné želé, kefir [mléčný nápoj], sádlo pro potravinářské účely, konzervovaná čočka, játra, játrová paštika, humři (neživi), margarín, marmeláda, masové želé (huspeniny), konzervované maso, mléčné výrobky, konzervované houby, mušle (neživé), ořechy (zpracované), olivový olej pro potravinářské účely, olivy (konzervované), cibule (konzervovaná), ústřice (neživé), jedlý olej z palmových jadýrek, jedlý palmový olej, arašídové máslo, arašidy (zpracované), konzervovaný hrášek, nakládaná zelenina, vepřové maso, bramborové lupínky, bramborové vločky, drůbež (neživá), vejce v prášku, krevety (neživé), přípravky na výrobu vývaru, přípravky na výrobu polévky, konzervovaný česnek, zpracované rybí jikry, zpracovaná semena, rozinky, jedlý řepkový olej, syřidlo, rjaženka [fermentované pečené mléko], solené ryby, solené maso, kysané zelí, klobásy, salámy, párky, výtažky z mořských řas pro potravinářské účely, sezamový olej, koryši a měkkýši (neživi), krevety (neživé), polévky, konzervované sójové boby pro potravinářské účely, sójové mléko [náhražka mléka], suety (loje) pro potravinářské účely, tahini [sezamová pasta], tofu, rajčatový protlak, dršťky, konzervované lanýže, zeleninové šťávy na vaření, přípravky na zeleninové polévky, vařená zelenina, sušená zelenina, konzervovaná zelenina, zeleninové konzervy, syrovátka, šlehačka, vaječný bílek, jogurt, vaječný žloutek, přípravky ze sóji, polévky a polévkové výrobky v prášku nebo v tekutém stavu, přípravky na výrobu polévky v prášku nebo v tekutém stavu, mléčné koktejly, sušené mléko do potravin, sušené maso, sušené ryby, jogurtové dezerty, jogurty k pití, mléčné výrobky, sýrové výrobky, hotová jídla, snacky a dezerty, káva, čaj, kakao a náhražky kávy, rýže, tapioka a ságo, mouka a přípravky z obilovin, chléb, pečivo a cukrovinky, jedlé ledy, cukr, med, melasa, droždí, prášek do pečiva, sůl, hořčice, ocet, omáčky (koření), koření, led, nové koření, mandlové cukrovinky, mandlová pasta, anýz, aromatické přípravky do potravin, umělá káva, prášek do pečiva, jedlá soda, ječná mouka, fazolová mouka, propolis (včelí tmel), pивní ocet, pojava pro zmrzlinu, chléb, rohlíky, strouhanka, housky, buchty, dortová poleva [potažení dortu], dortový prášek, cukrovinky, kapary, cereální tyčinky, svačinky z obilovin, obilné přípravky, cheeseburgery [sendviče], žvýkačky, lupínky [výrobky z obilovin], čokoládové nápoje, čokoládové pěny, kakao, kakaové nápoje, káva, kávové nápoje, chuťové přísady, sušenky, kuchyňská sůl, kukuřičné vločky, kukuřičná mouka, kuskus [krupice], krekry, krémy, dezertní pěny [cukrovinky], těsto, zálivky na saláty, ochucovadla, jiná než esenciální oleje, mražený jogurt [cukrářské zmrzliny], konzervované zahradní bylinky jako koření, zázvor [koření], perníky, medovíčky, glukóza pro kulinařské účely, lepek pro kulinařské účely, lepek připravený jako potravina, zlatý sirup, šunková glazura, cereální tyčinky s vysokým obsahem proteinu, med, zmrzlina, led k osvěžení, přírodní nebo umělý led, ledový čaj, nálevy (ne léčivé), kečup [omáčka], pastilky [cukrovinky], marcipán, majonéza, masové omáčky, masové koláčky, müsli, přírodní sladidla, hotová jídla na bázi nudlí, nudle, muškátové oříšky, potraviny na bázi ovsu, ovesné vločky, ovesná mouka, palmový cukr, palačinky, těstoviny, omáčky na těstoviny, těstoviny s náplní, pečivo, arašídové cukrovinky, pepř, pepřimintové cukrovinky, paprika [koření], pesto [omáčka], koláče, pizza, popcorn, pralinky, pudinky, quiche, ravioli, pochutiny [koření], rýžové koláčky, mateří kašička, suchary, ságo, sendviče, omáčky a zálivky [koření], koření, krupice, sorbety [ledy], sójová omáčka, špagety, jamí závitky, cukr, sushi, tacos, tapioka, koláče a dorty, čaj, nápoje na bázi čaje, zahušťovadla pro vaření potravin, rajčatová omáčka, tortilly, kurkuma pro potravinářské účely, nepražená káva, ocet, vafle, pšeničná mouka, pšeničné klíčky pro lidskou spotřebu, droždí, cukrovinky, neléčivé cukrovinky, mražené cukrovinky, cukrářské výrobky, čokoláda, čokoládové cukrovinky, mražené cukrovinky, cukrovinky ve formě tyčinek, pastilky, tabletky, bonbóny, lízátká, čokoláda, sušenky, koláče, pečivo, oplatky, rýžové snacky, pšeničné snacky, snacky na bázi nudlí, zmrzlina a zmrzlinové výrobky, chlazené a mražené cukrovinky a dezerty, studený čaj, zemědělské, zahradnické a lesnické produkty, surové a nezpracované obilí a semena, čerstvé ovoce a zelenina, přírodní rostliny a květiny, živá zvířata, krmivo pro zvířata, slad, ječmen, čerstvé fazole, řepa, bobuloviny, čerstvé ovoce, nápoje pro domácí

zvířata, krmivo pro ptáky, otruby, otrubová kaše pro zvířata, šlechtěná zvířata, cibulky rostlin, keře, nezpracovaná semena obilovin, kaštiny, kořeny čekanky, čekanka [salát], vánoční stromky, citrusové plody, syrové kakaové boby, skořápky kokosových ořechů, kokosové ořechy, raci, koryši, okurky, psi sušenky, rybářské návnady (živé), přírodní květiny, čerstvé zahradní bylinky, zrní [obiloviny], čerstvé hrozny, čerstvý pórek, čerstvé citrony, čerstvá čočka, hlávkový salát, kukuřice, slad pro pivovarnictví a lihovarnictví, houby, mušle, oves, pokrutiny, olivy, cibule, zelenina, pomeranče, hrušky, borůvky, švestky, broskve, nektarinky, třešně, kiwi, celer, červená řepa, paprika, avokádo, žampiony, rajčata, hlávkový salát, pastinák, chřest, kapusta, zelí, brukev zelná, cuketa, česnek, sladké brambory, semena rostlin, rostliny, sušené rostliny k dekoraci, brambory, živá drůbež, rebarbora, nezpracovaná rýže, sazenice, sezam, měkkýši, špenát, cukrová třtina, pšenice, pšeničné klíčky jako krmivo pro zvířata, dřevní štěpka pro výrobu dřevní vlákniny, věnce z přírodních květin, krmivo pro zvířata, podestýlka a stelivo pro zvířata, přírodní trávník, čerstvé ořechy, pivo, minerální a syčené vody a jiné nealkoholické nápoje, ovocné nápoje a ovocné šťávy, sirupy a jiné přípravky na výrobu nápojů, pivo, Ale, ležák, pilsner, porter, shandy, stout, kvasnicové pivo, nízkoalkoholické pivo, nealkoholické mošty, nealkoholická vína, nealkoholické aperitivy, nápoje obsahující vitamíny, nápoje obohacené přídavnými vitamíny, syrovátkové nápoje, nealkoholické koktejly, energetické nápoje, energetické nápoje obsahující kofein, ochucené syčené nápoje, ovocné šťávy, nápoje s guaranou, nápoje na bázi medu, iontové nápoje, izotonické nápoje, hypertonické a hypotonické nápoje (pro použití a/nebo podle potřeby sportovců), sportovní nápoje, nealkoholické nápoje bez sladu, nemléčné mléko, stolní vody, rajčatová šťáva [nápoj], zeleninové šťávy, vody, šumivé (šerbetové) tablety a šumivé prášky do nápojů, koktejly (nealkoholické ovocné nápoje), sladové nápoje, sladové pivo, koktejly na bázi piva, zázvorové Ale, zázvorové pivo, chmelové extrakty pro výrobu piva, alkoholické nápoje (kromě piva), alkoholické nápoje obsahující ovoce, alkoholické esence, alkoholické výtažky, aperitivy, hořké nápoje, brandy, cachaca, smetanové likéry, cider, koktejly, curacao, digestivy [likéry a destiláty], destilované nápoje, alkoholické ovocné výtažky, gin, hydromel [medovina], kirsch, likéry, nira [alkoholický nápoj na bázi cukrové třtiny], mátové likéry, perry, piquette, předem míchané alkoholické nápoje (jiné než na bázi piva), rýžový alkohol, rum, saké, destiláty [nápoje], vodka, whisky, víno, alkoholické energetické nápoje, alkoholické punče, míchaná whisky, syčené alkoholické nápoje, destilované nápoje a lihoviny, ochucené lihoviny, likéry obsahující smetanu, nízkoalkoholické nápoje, nízkoalkoholické víno, sladová whisky, svařená vína, rumový punč, sangria, brandy, šnaps, šumivá vína, vermut, tabák, kuřácké potřeby, zápalky, držáky zápalek, kuřácké dýmky, absorpční papír pro kuřácké dýmky, čističe dýmek, tabatěrky, cigarety, předem míchané tabákové náhražky (nikoliv pro lékařské účely), cigaretový papír, cigaretové filtry, doutníky, doutníkové pouzdra, doutníkové řezačky, krátké doutníky (cigarilla), byliny ke kouření, popelníky pro kuřáky, elektronické cigarety, elektronické doutníky, atomizéry elektronických cigaret, cartomizéry elektronických cigaret, čističe elektronických cigaret, elektronické dýmky pro kuřáky, elektronické vodní dýmky, aromatické látky, jiné než esenciální oleje, pro použití v elektronických cigaretách, tekuté nikotinové roztoky pro použití v elektronických cigaretách, humidory, zapaľovače pro kuřáky, šňupací tabák, šňupací krabičky, služby maloobchodních prodejen v souvislosti s počítačovým softwarem poskytovaným prostřednictvím internetu a jiných počítačových a elektronických komunikačních sítí, maloobchodní služby v souvislosti s počítačovým softwarem pro použití na digitálních elektronických zařízeních a další spotřební elektronice, konkrétně elektronických čtečkách knih, hlasem ovládaných audio reproduktorech, zařízeních pro ovládání domácí automatizace, audio a video přehrávačích, elektronických osobních organizérech, osobních digitálních asistentech, digitálních audio přehrávačích, digitálních video přehrávačích, DVD přehrávačích, kapesních přehrávačích médií, MP3 přehrávačích, MP4 přehrávačích, přenosných přehrávačích médií, video přehrávačích, bezdrátových dálkových ovladačích pro přenosná a kapesní elektronická zařízení, přenosných a kapesních elektronických zařízení pro videohry, mobilních telefonech, chytrých telefonech, tabletech, počítačích, videotelefonech, chytrých telefonech, televizorech, televizních přístrojích a nástrojích, chytrých televizích, set-top boxech, dálkových ovladačích pro přenos, ukládání, manipulaci, nahrávání a prohlížení textu, obrázků, zvuku, videa a dat, a to i prostřednictvím globálních počítačových sítí, bezdrátových sítí a elektronických komunikačních sítí, hardwaru pro virtuální realitu, náhlavních soupravách pro virtuální realitu a brýlích pro virtuální realitu.

Náhled výrobků a služeb:

35

(730) Amazon Technologies, Inc., 410 Terry Ave N, Seattle, 98109, WA, US

(740) Havlík Švorčík a partneři, advokátní a patentová kancelář, JUDr. Michal Havlík, advokát, Hálkova 1406/2, Praha 2, Nové Město, 12000

(210) **O-586574**  
(220) 20.06.2023  
(320) 20.06.2023  
(540)



(593) Obrazová  
(511) (6) kovové stavby a konstrukce; (17) tepelné, vodotěsné, těsnicí a hlukové izolace, izolační polyuretanová pěna, izolace pro stavebnictví, v chemickém a potravinářském průmyslu, izolace plochých, šikmých, obloukových a jiných tvarových střeš, kolmých stěn, podhledů a stropů, izolace podkrovní, izolace potrubí a armatur, dvouplášťových nádrží, chladicích boxů, panelů, těsnění pro potrubí; (19) nekovové stavební materiály spadající do této třídy; (20) dekorativní předměty z polyuretanu nebo polyisokyanurátu zařazené v této třídě, divadelní kulisy, filmové a divadelní dekorace; (35) reklamní, marketingové a propagační služby a šíření vzorků, zprostředkování obchodní činnosti s výrobky uvedenými výše ve tř. 17, 19 a 20; (37) provádění izolování střeš, montáž, úpravy, údržba a opravy střeš a střešních konstrukcí; (40) stříkání nebo lití polyuretanové pěny.

Třídy výrobků a služeb:  
6, 17, 19, 20, 35, 37, 40

(591) Barevná  
(730) **PUR-IZOLACE s.r.o.**, Nádražní 660/27, Litoměřice, Předměstí, 41201, CZ  
(740) PROPATENT, JUDr. Matěj Sedláček, Pod Pekařkou 107/1, Praha 4, Podolí, 14700

(210) **O-586661**  
(220) 22.06.2023  
(320) 22.06.2023  
(540)

## Český pohled

(592) Slovní  
(511) (16) blahopřání k výročí, brožury, bloky pozvánek na společenské akce, brožury s programem, diáře (tiskoviny), fotografie, kalendáře, pozvánky na společenské akce, časopisy a jiná periodika, brožurky, časopisy s plakáty; (35) propagace cestování (inzerce), reklama, online reklama v počítačových komunikačních sítích, zprostředkování propagace, zprostředkování reklamy; (41) vzdělávací semináře, informace vztahující se ke vzdělávání, informace vztahující se ke sportovnímu vzdělávání, informace o zábavě, informace vztahující se k zábavě poskytované online z počítačových databází nebo z internetu, kulturní aktivity, organizování prohlídek s průvodcem, turistické prohlídky s průvodcem, organizování vzdělávacích zájezdů s průvodcem, organizace zájezdů po kulturních památkách s průvodcem pro účely vzdělávání, elektronická vydavatelská činnost, informace vztahující se k cestování, informace přes internet vztahující se k cestování.

Třídy výrobků a služeb:  
16, 35, 41

(730) **Žižka Alois PhDr.**, Modřínová 1221, Starý Plzenec, 33202, CZ  
(740) Mgr. PETR ŽIŽKA, LL.M., advokátní kancelář, Mgr. Petr Žižka LL.M., Sedláčkova 209/16, Plzeň, Vnitřní Město, 30100

(210) **O-587410**  
(220) 03.08.2023  
(320) 03.08.2023  
(540)

## Residence Dlouhá voda

(592) Slovní  
(511) (36) pronájem dočasných kancelářských prostor; (43) domovy důchodců (ubytování, stravování), domovy pro seniory (ubytování, stravování), stravovací služby pro domovy důchodců, poskytování prostor k bydlení s asistencí (dočasné ubytování), poskytování konferenčních místností pro jednání, poskytování komunitních center pro společenská shromáždění a setkání, poskytování dočasných pracovního ubytování, poskytování prostor a zařízení na výstavy, poskytování prostor a zařízení na shromáždění a konference, poskytování prostor pro setkání, poskytování prostorů pro výstavy v hotelech, poskytování prostorů pro bankety a společenské akce na zvláštní příležitosti, poskytování ubytování na schůze, pronájem jednacích místností, dočasné ubytování poskytované turistickými ranči, hotelové služby, hotelové služby pro prioritní zákazníky, penziony, poskytování dočasného ubytování v prázdninových bytech, poskytování dočasného ubytování v prázdninových domech, poskytování dočasného ubytování pro hosty, poskytování dočasného ubytování jako součást pobytových balíčků, poskytování dočasného ubytování v penzionech, poskytování hotelového ubytování, hotely pro zvířata, penziony pro zvířata, poskytování jídel a nápojů pro firemní akce, informace o dočasném ubytování, poradenské a rezervační služby týkající se dočasného ubytování, elektronické informační služby vztahující se k hotelům, hotelové rezervace, informace o hotelech, poradenské služby v oblasti ubytování a stravování v hotelových zařízeních; (44) odlehčovací služby v podobě ošetřovatelských služeb, poskytování zařízení pro duševní rehabilitaci, poradenství vztahující se k psychologické léčbě zdravotních potíží, individuální a skupinové psychologické služby, konzultační služby vztahující se k chování jednotlivce, poradenství vztahující se k psychologické úlevě při zdravotních potížích, kliniky nebo sanatoria (soukromé), konzultační služby týkající se péče o zdraví, konzultační služby týkající se lékařské zdravotní péče, konzultační služby týkající se výživy, masáže, odborné poradenství se zaměřením na zdraví, nemocniční služby pečovatelských domů, muzikoterapie pro fyzické, psychologické a poznávací účely, ošetřovatelská péče formou domácích návštěv, odborné poradenství spojené se zdravotní péčí, odborné poradenství v oblasti výživy, pečovatelské domy, zdravotní péče v podobě organizací zajišťujících zdravotní péči, poradenské služby týkající se zdraví, poradenství týkající se osobní péče o seniory (zdravotní služby), poradenství týkající se pracovní terapie, poskytování cvičebních prostor a zařízení pro zdravotní rehabilitační účely, poskytování služeb týkajících se zdravotní péče v domácím prostředí, služby v oblasti domácí ošetřovatelské péče, služby v oblasti domácí zdravotní péče; (45) služby poskytování společnosti seniorům a zdravotně postiženým osobám.

Třídy výrobků a služeb:  
36, 43, 44, 45

(730) **Tempus Machina s.r.o.**, Petrská 1426/1, Praha 1, Nové Město, 11000, CZ

(210) **O-588041**  
(220) 07.09.2023  
(320) 07.09.2023  
(540)



**KATEŘINA**

(593) Obrazová  
(511) (14) figurky, sošky a sochy z drahých kovů, šperky z drahých kovů, bižuterie, hodinky, prsteny, řetízky, jehlice do kravat a oděvů; (16) papírové skládačky, papírové vystřihovánky, papírové figurky, fotografie, pohlednice, upomínkové předměty z papíru, pivní tácky, poštovní známky, reklamní papírové materiály, papírové učební pomůcky, knihy, časopisy, letáky, mapy, kalendáře, papírové kapesníky, lepící pásky, dopisní obálky, obtisky, stolní podložky, krejčovské papírové stříhy, těžítka, tužky, ukazovátka; (20) figurky ze dřeva, figurky z vosku, figurky ze sádry, figurky z umělé hmoty, upomínkové nebo umělecké předměty ze dřeva, ze sádry, nebo z umělé hmoty, boudy pro domácí zvířata, nábytek, polštáře, vycpané figurky a zvířata (ne hračky), uzávěry lahví nekovové; (21) otvíráky na lahve a konzervy, cestovní lahve, džbány, sošky z porcelánu, sošky ze skla, formy na pečení, hrnce, sklenice, talíře, konvice, kuchyňské nádobí, květináče, pastí na hmyz a myši, akvária a terária, úklidové utěrky, brčka na pití; (24) spací pytle; (25) oděvy všeho druhu, zejména košile, trička, kalhoty, obleky, sukně, plavky, prádlo, čepice, šály, klobouky, boty, bačkory, maskarní kostýmy, obleky pro zvířata, župany; (28) hračky pro lidi a zvířata všeho druhu, společenské hry, hlavolamy, loutky, panenky, míče, hrací žetony, stolní hry, chraštítko, jízdní kola (hračky), koloběžky (hračky), kuželky, plyšové hračky a figurky, karnevalové masky, sportovní náčiní a nářadí všeho druhu a to palky, hokejky, činky, brusle, lyže, skateboardy, hrací karty, papírové hry, papírové hračky; (41) nakladatelství a vydavatelství zejména knih, časopisů provozování loterií, sázkových her, tipovacích soutěží, provoz heren a kasin, provoz školy, školky, knihovny, pořádání sportovních utkání, tanečních zábav, diskoték, soutěže krásy, drezúra zvířat, fitness centrum, provoz golfového hřiště, poradenství při volbě povolání (vzdělávání); (43) restaurace a hotely, občerstvení, jídelny, motely, penziony, kempy, dětské a turistické tábory (ubytovací služby), hotely a ubytování pro lidi i zvířata, catering, provoz jeslí.

Třídy výrobků a služeb:

14, 16, 20, 21, 24, 25, 28, 41, 43

(591) Barevná  
(730) **Divadlo Spejbla a Hurvínka**, Dejvická 919/38, Praha 6, Bubeneč, 16000, CZ  
(740) Mgr. Ing. Marek Němec, advokát, Nádražní 106, Sedlčany, 26401

(210) **O-588643**  
(220) 10.10.2023  
(320) 10.10.2023  
(540)



(593) Obrazová  
(511) (16) papírové etikety, potištěné papírové etikety, kartonové podtácky, papírové podtácky, podtácky pod pivní sklenice (papírové), papírové podtácky pod nápojové sklenice; (32) pivo, nealkoholické pivo, sladové pivo, ochucené pivo, zázvorové pivo, černé pivo [pivo z praženého sladu], porter (silné černé pivo), stout (silné černé pivo), pivo s kávovou příchutí, ochucená piva, koktejly na bázi piva, root beer (nealkoholické pivo s rostlinnými výtažky); (33) nízkoalkoholické nápoje, destilované nápoje, lihoviny [nápoje]; (35) reklama, filmová reklama, reklama online, bannerová reklama, televizní reklama, venkovní reklama, rozhlasová reklama, propagace, obchodní propagace, velkoobchodní prodej piva, maloobchodní prodej piva, marketing, výrobový marketing, cílený marketing, digitální marketing, přímý marketing, propagace prodeje, služby v oblasti reklamy a inzerce prostřednictvím televize, rozhlasu, pošty, průzkum trhu pro účely inzerce; (40) pivovarnické služby, vaření piva; (41) vzdělávací služby v oblasti pivovarnictví, zábavní služby poskytované hotely, zábavní akce ve formě zážitkové gastronomie s divadelní inscenací, příprava a pořádání hudebních koncertů, pořádání a uvádění koncertů, pořádání hudebních koncertů televizi; (43) podávání nápojů v pivnicích s vlastním pivovarem, restaurace, turistické restaurace, restaurace rychlého občerstvení, bary (služby -), ubytovací služby (hotely, penziony), restaurační služby poskytované hotely, cateringové služby pro hotely, služby ubytovací kanceláře [hotely, penziony], gastronomické služby, smluvní gastronomické služby, pořádání banketů, pivnice, kavárny, služby v oblasti pohostinství (ubytování), služby v oblasti pohostinství (potraviny a nápoje), hotelové služby, hotelové restaurační služby.

Třídy výrobků a služeb:

16, 32, 33, 35, 40, 41, 43

(591) Barevná  
(730) **Zámecký pivovar Semín s.r.o.**, č. p. 1, Semín, 53501, CZ

(210) **O-588862**  
(220) 20.10.2023  
(320) 20.10.2023

(540) **Nakladatelství Strojnické průkazky na klíč**

(592) Slovní  
(511) (9) zvukové a zvukově obrazové záznamy a jejich optické, digitální, magnetické a jiné nosiče, zejména kompaktní disky CD ROM, audiokazety, videokazety využívané jako interaktivní elektronické učebnice, příručky, periodika a knihy v elektronické podobě, přístroje pro vyučování, knihy, učebnice, učební texty a osnovy na audiovizuálních a zvukových nosičích, videoprogramy a audiogramy, výukové počítačové programy, přístroje pro záznam, převod, reprodukci zvuku nebo obrazu, informace a záznamy na nosičích zařazených ve třídě 9, multimediální nebo informační katalogy, audiovizuální programy a díla, pásky, gramofonové desky, filmy, diapozitivy, přístroje a nástroje vědecké, námořní, geodetické, fotografické, filmové, optické, přístroje pro vážení, měření, signalizaci, kontrolu

(inspekci), záchranu, přístroje a nástroje pro vedení, přepínání, přeměnu, akumulaci, regulaci nebo řízení elektrického proudu, automatické distributory a mechanismy pro přístroje na mince, zapisovací pokladny, počítačící stroje, přístroje pro zpracování informací, počítače, elektronická data a databáze, informační produkty v elektronických, datových, informačních a telekomunikačních sítích všeho druhu, software a hardware, databázové produkty zařazené ve třídě 9, nosiče dat či záznamů včetně audiokazet nahrané i nenahrané, elektronické, datové nebo informační sítě, multimediální aplikace na nosičích zařazených ve třídě 9 nebo v sítích, interaktivní a grafické programy, software, zejména pro systémy pro přenos dat, dešifrovací soustavy, platební karty nebo magnetické a čipové karty pro použití v bankovníctví, pojišťovnictví, v oblasti služeb a v obchodním styku, mezinárodní platební karty, elektronické peněženky, čipy, exponované filmy, hudební díla na nosičích, CD disky, programové vybavení pro počítače, software, hardware výpočetní, komunikační nebo informační techniky, elektronické databáze a databázové produkty, informace a záznamy na nosiči s výjimkou nosičů papírových ze třídy 16, informace a data na nosičích nebo i v elektronických, datových, informačních, počítačových a komunikačních sítích, související software a hardware, elektronické, datové nebo informační nebo komunikační nebo výpočetní sítě včetně jednotlivých součástí a náhradních dílů obsažených ve třídě 9, multimediální aplikace, počítačové hry, identifikátor typu dat informačních technologií, hlavolamy elektrické nebo elektronické - v rámci této třídy, hasicí přístroje; (16) slovníky, encyklopedie, naučná literatura, učebnice a skripta pro výuku cizích jazyků, neperiodické a periodické publikace pro děti i dospělé, učební materiál a pomůcky i ve formě her, spadající do třídy 16, učebnice, studijní texty, brožury, časopisy, kalendáře, katalogy, knihy, manuály a příručky, školní potřeby, zápisníky, tiskoviny a tiskopisy všeho druhu, papír a výrobky z papíru všeho druhu, jako papír balící, papír pro dárkové balení květin, papír voskovaný na balení květin, papírová přání a blahopřání s květinami, papírové sáčky na výživu pro květiny, papírové květiny, filtrační papír, papír pro kopírování, tiskárenské výrobky, potřeby pro knižní vazby, plakáty, ročenky, oběžníky, zpěvníky, knihy k nalepování výstřížků (alba), komiksy, archy papíru, lístky, poutače z papíru nebo z lepenky, mapy, atlasy, obrazy, pohlednice a jiné propagační a informační materiály a upomínkové předměty, spadající do této třídy, jako propagační publikace, papírové propagační samolepky, noviny, knihařské výrobky, papírové podložky pod sklenice, i pivní, papírové ubrousky a ubrusy, obaly na lahve, lepenka a kartonážní výrobky, alba, diagramy, fotografie, stojany na fotografie, grafické reprodukcce, grafiky, lepty, lístky, litografie, olejotisky, malby (obrazy) zarámované či nezarámované, letáky, portréty, prospekty, rytiny, psací potřeby, tiskařské typy, štočky, obaly z papíru, známky, samolepky, bloky (papírnické výrobky), dopisní papír, etikety, kromě textilních, formuláře, karty, karty a pásky papírové na počítačové programy, obálky, poštovní známky, pořadače (kancelářské potřeby), papírnické zboží kancelářské, obalové materiály, pouzdra na pera, pouzdra na razítka, přípínáčky, razítka, seznamy (rejstříky), těžítka, tikety, účetní knihy, zápisníky (notesy), krabice lepenkové nebo papírové, obtisky, pásky doutníkové, podložky (psací), pouzdra na doklady, praporky, pytlíky jako obaly (z papíru nebo umělých hmot), ručníky papírové, štíty vývěsní z papíru nebo z lepenky, tabule reklamní z papíru nebo lepenky; (35) poskytování obchodních informací a služeb pomocí internetu, internetový obchod, reklama (propagace), vydávání, zveřejňování, oznámení, vyhlášení, publikování reklamních textů, rozšiřování, zaslání reklamních materiálů zákazníkům (letáky, prospekty, tisky, vzorky), rozšiřování inzertních materiálů, vydávání reklamních nebo náborových, propagačních a inzertních textů, řízení (poradenské služby obchodní nebo podnikatelské), venkovní reklama, přepisování, psaní na stroji, zpracování textů, statistické informace, marketingové studie, marketing, předvádění zboží, odborné obchodní poradenství, průzkum trhu, informace obchodní nebo podnikatelské, kopírování nebo rozmnožování dokumentů, dokladů a podobně, zajišťování a obstarávání předplatného novin a časopisů, obstaravatelská a zprostředkovatelská služba v rámci propagace, reklamy, obchodní činnosti a kancelářských prací, účetnictví, zpracování počítačových dat a spravování databází, obchodní administrativní a kancelářské práce, pořizování informačních tiskovin, inzertní činnost, poskytování pomoci při provozu obchodu, včetně zprostředkování obchodních a souvisejících obchodně personálních záležitostí, kontrola, vedení, vypracování statistických přehledů, poradenství v oblasti organizace a ekonomiky podnikání, poradenské služby při výběru zaměstnání, organizování výstav a veletrhů k reklamním a obchodním účelům, provádění aukcí a dražeb, pronájem kancelářských strojů a zařízení, distribuce zboží k reklamním účelům, vykonávání administrativních prací pomocí výpočetní techniky, zprostředkování nákupu a prodeje v oblasti výpočetní techniky (hardware i software), příprava a vyhotovení daňových přiznání, pronájem reklamních ploch,

půjčování fotokopírovacích strojů, revize účtů (audit), pomoc při celním řízení; (41) nakladatelská a vydavatelská činnost, zprostředkovatelská činnost, půjčování zvukových a zvukově obrazových záznamů a jejich nosičů, vydavatelská činnost, vzdělávací a školicí činnosti v rámci této třídy, organizování a vedení kolokvií, konferencí, kongresů, seminářů, sympozií, informace o výchově a vzdělávání, školení, praktické cvičení, instruktážní výcvik, zkoušení, přezkoušení, dálkové studium, korespondenční kurzy, výchova, vzdělávání, zábava, sportovní a kulturní aktivity, organizování vzdělávacích, zábavných, sportovních soutěží nebo soutěží krásy, pořádání sportovních závodů, tělesná výchova, provozování a pronájem sportovních zařízení, golfových hřišť, stadiónů, tenisových dvorců, plaveckých bazénů, gymnastický výcvik, půjčování sportovního nářadí, s výjimkou dopravních prostředků, pořádání festivalů, hudební produkce v rámci této třídy, služby pro oddech a rekreaci, informace a zprostředkování možností rekreace, rozptýlení, zábavy, organizování kulturních nebo vzdělávacích výstav, organizování živých představení a vystoupení, pořádání divadelních představení, provozování kinosálů, koncertní síně, provozování muzeí, knihovny (půjčovny knih), pořádání diskotek, internální školy, dětské jesle a školky (vzdělávání), prázdninové tábory, náboženská výchova, pomoc a poradenství pro volbu povolání, výstavní a galerijní činnost v rámci této třídy, provozování kasin a heren, provozování her on-line (z počítačové sítě), noční kluby, karaoke, výchovně-zábavné klubové služby, kluby zdraví, cirkusy, drezúra zvířat, provozování zoologických zahrad, půjčování filmů, umělecké a módní agentury, estrády, pořádání loterií, organizování plesů, plánování a organizování večírků a oslav, předprodej vstupenek, filmová tvorba, filmová studia, dabing, digitální zpracování obrazu, nahrávací studia, výroba rozhlasových a televizních programů, zpravodajské služby, obrazové zpravodajství, fotografování, půjčování a pronájem divadelních a jiných dekorací včetně osvětlení, pronájem rozhlasových a televizních přijímačů, půjčování přenosných videokamer, vydávání knih, elektronické publikování (DTP), poskytování on-line elektronických publikací (bez možnosti stažení), vydávání elektronických knih a časopisů on-line, posunková řeč (tlumočení), překladatelské služby, pořádání a řízení pracovních setkání, služby posiloven, fitness služby.

Třídy výrobků a služeb:

9, 16, 35, 41

(730) **Nakladatelství Strojnické průkazy na klíč s.r.o.**, Choceradská 6, Svojetice, 25162, CZ

(210) **O-589249**

(220) 06.11.2023

(320) 06.11.2023

(540)

## NAŠE BUBLINKY

(592) Slovní

(511) (33) vína, lihoviny, zejména vinné destiláty, aperitivy, alkoholické nápoje (s výjimkou pív), zejména výtažky z ovoce alkoholické, mošty s alkoholem; (35) pomoc při obchodní činnosti, propagační činnost, veletrhy pro obchodní a reklamní účely, organizování výstav komerčních a reklamních, tvorba doprovodných, prezentačních a reklamních programů k výstavám pro komerční a reklamní účely, provádění aukcí a vedení dražeb, zejména vín, distribuce vzorků zboží, odborné obchodní poradenství, obchod s vínem; (41) pořádání soutěží a přehlídek pro zábavné účely, organizování seminářů, kongresů, sympozií, zejména o víně, provozování zábavních a vzdělávacích klubů; (43) degustace vína, provozování klubů zajišťující poskytování nápojů.

Třídy výrobků a služeb:

33, 35, 41, 43

(730) **Vinařský fond**, Žerotínovo náměstí 449/3, Brno, Veverí, 60200, CZ

(740) Feichtinger Židek Fyrbach advokáti s.r.o., Česká 154/12, Brno, Brno-město, 60200

(210) **O-589252**

(220) 06.11.2023

(320) 06.11.2023

(540)

## NAŠE BUBLINKA

(592) Slovní

(511) (33) vína, lihoviny, zejména vinné destiláty, aperitivy, alkoholické nápoje (s výjimkou pív), zejména výtažky z ovoce alkoholické, mošty s alkoholem; (35) pomoc při obchodní činnosti, propagační činnost, veletrhy pro obchodní a reklamní účely, organizování výstav komerčních a reklamních, tvorba doprovodných, prezentačních a reklamních programů k výstavám pro komerční a reklamní účely, provádění aukcí a vedení dražeb, zejména

vín, distribuce vzorků zboží, odborné obchodní poradenství, obchod s vínem; (41) pořádání soutěží a přehlídek pro zábavné účely, organizování seminářů, kongresů, sympózií, zejména o víně, provozování zábavních a vzdělávacích klubů; (43) degustace vína, provozování klubů zajišťující poskytování nápojů.

Třída výrobků a služeb:  
33, 35, 41, 43

(730) **Vinařský fond**, Žerotínovo náměstí 449/3, Brno, Veverí, 60200, CZ

(740) Feichtinger Židek Fyrbach advokáti s.r.o., Česká 154/12, Brno, Brno-město, 60200

(210) **O-589336**

(220) 09.11.2023

(320) 09.11.2023

(540)

## GARDEON

(592) Slovní

(511) (6) kovové autobusové zastávky, kovové stavební konstrukce, kovové garážové dveře, kovová vrata, železná vrata, kovové háčky na brány, klenby vyrobené z kovových materiálů, kovové konstrukce, kovová oplocení, kovová těsnící víčka, kovová hrazení, kovové závory, kovové žaluzie, kovové pruty, kovová okna, kovové nosníky, kovové články pro ploty, přenosné kovové stavby, kovové konstrukce, kovové plotové materiály, kovové sloupky plotů, kovové pletivo k oplocení, oplocení z běžných kovů, kovové závory na zamykání bran, hliník, prefabrikované kovové garáže, kovové navíjecí válce na garážová vrata, kovové přístřešky, kovová přístřešky ke skladování, přenosné kovové přístřešky, kovové přístřešky (stavební konstrukce), přístřešky vyrobené převážně z kovových materiálů, kovové altánky (konstrukce), závěsné kovové svorky, kovové háčky na zavěšení nádobí, kovové stropní závěsné kolejnice, kovové skříně na nářadí, prázdné, kovové schránky na nářadí, dveře (kovové), kovové dveřní kliky, dveřní kování, okenní kování, bezpečnostní kování, interiérové kování, zámky (kovové), a to visací a zadlabací, s výjimkou elektrických, cylindrické vložky, klíče, zavírače dveří (neelektrické), poštovní schránky (kovové), schránky (bezpečnostní), příruční pokladničky (kovové), schránky na klíče (kovové), dveřní a okenní zarážky (kovové), domovní čísla (kovová), stavěče dveří v rámci této třídy, bezpečnostní řetězy (kovové), čísla a písmena z obecných kovů, s výjimkou tiskařského písma, kroužky na klíče z obecných kovů, dveřní rámy (kovové), kovové dveřní uzávěry, s výjimkou elektrických, dveřní zástrčky, klepadla na dveře, vše z kovu, panty a závěsy (kovové), otevírače dveří s výjimkou elektrických, kabely kovové neelektrické, výplně dveří kovové, zámky pro brašny a tašky (kovové), kontejnerové zámky (kovové), dráty pro antény, neelektrické železné dráty, dráty z obecných kovů, spojky a příchytky kovové pro kabely a roury, stavební materiály kovové a kovové železářské zboží, a to panely, desky, pláty, folie, plechy, trubky, roury, potrubí, lišty, latě, sloupky, trámy, traverzy, příčky, překládky, tyče, výtuhy, výplně, dráty, pletiva, řetězy, háky, háčky, skoby, hřebíky, šrouby a matice, nýty, kroužky, kovové konstrukce stavební, včetně přenosných, formy na lisování plastů (kovové), obecné kovy a jejich slitiny, jako surový materiál nebo polotovary, a to alpaka (nové stříbro), bronz, cín, ferochrom (slitina železa a chrómu), feromolybden, ferossilicium, ferotitan, ferowolfram, hafnium (kov), germanium, glucinium, hořčík (magnesium), chrom, indium, kadmium, kobalt (surovina), limonit (železná ruda), měď, mosaz, nikl, niklová mosaz, niob, ocel, olovo, rudy kovové, rudy železné, tantal, titan, vanad, wolfram, zinek, zirkonium, železo, stavební kování, vložky kovové, podlahy a podlahové materiály kovové, dlažby, dláždění, dlaždice, obklady, obkladačky, obložení stěn a zdí, podlahové vlysy, lišty a rohy pro lemování podlah, vše z kovu, prahy dveřní kovové, klenby, kovové krovky, střešní krytiny (kovové), stropní desky (kovové), kovové konstrukce pro bazény, kovové konstrukce pro skleníky, kovové okenní rámy, kovová křídlová okna (vyhlídky), okenice (kovové), markýzy (kovové), okapní žlaby (kovové), okapové roury (kovové), rolety vnější (kovové), vnější i vnitřní žaluzie (kovové), balící fólie (kovové), barely (kovové), bedny (kovové), domovní zvonky (s výjimkou elektrických), dopravní značky (kovové), s výjimkou světelných a mechanických, držadla (kovová), kladky (kovové), jiné než pro stroje, kolečka pro nábytek (kovová), kování pro nábytek (kovové), kovové barely, kovové nádoby na skladování a přepravu, kovové nádoby na stlačený plyn nebo zkapalněný vzduch, krabice z obecných kovů, lešení (kovová), madla (kovová), míříže kovové, nábytkové kování (kovové), pouzdra z obecných kovů, schodiště kovová, schodišťové stupně (kovové), silniční svodidla (kovová), sochy a sošky z obecných kovů, tyče pro kovové zábradlí, zábradlí (kovová), jako části schodišť, žebříky (kovové), příruční pokladny bezpečnostní; (35) maloobchodní služby v oblasti zahradnických produktů, maloobchodní služby v oblasti zahradnického vybavení, velkoobchodní

služby v souvislosti se zahradnickým náčiním, maloobchodní prodej zahradnických potřeb, velkoobchodní prodej zahradnických produktů, internetový obchod s výrobky výše uvedenými ve třídě 6, internetový marketing, poradenské služby v oblasti internetového marketingu, služby v oblasti obchodní správy vztahující se k internetovému prodeji, šíření reklamy prostřednictvím internetu, šíření reklamy pro třetí osoby prostřednictvím internetu, propagace zboží a služeb pro třetí osoby prostřednictvím internetu, poskytování zákaznických informací o produktech prostřednictvím internetu, obchodní informační služby dodávané online z počítačové databáze nebo z internetu, služby průzkumu trhu zaměřené na návyky v oblasti používání internetu, obchodní informační služby poskytované prostřednictvím globální počítačové sítě nebo internetu, on-line obchodování, při němž prodejce vystaví výrobky ke dražbě a nabídky se provádí prostřednictvím internetu, komerční informační kanceláře, obchodní nebo podnikatelský průzkum, hospodářské (ekonomické) prognózy, služby týkající se přemísťování provozů nebo podniků, marketingové studie, analýzy nákupních a velkoobchodních cen, průzkum trhu, průzkum veřejného mínění, statistické informace, styk s veřejností, účetnictví, revize účtů (audit), analýzy nákladů, oceňování obchodních podniků, provádění výpisů z účtů, dražby, personální poradenství, posuzování efektivnosti provozu a racionalizace práce, nábor zaměstnanců, psychologické testování pro výběr zaměstnanců, příprava a vyhotovení daňových přiznání, příprava mezd a výplatních listin, zprostředkovatelné práce, služby reklamních agentur a propagace jako je zajišťování reklamy on-line v počítačové síti internet, rozhlasové reklamy, televizní reklamy, pronájem reklamní doby v komunikačních médiích, organizování komerčních nebo reklamních výstav a veletrhů, aktualizování a pronájem reklamních materiálů a reklamních ploch, inzerce poštou, předvádění zboží, služby modelek - předvádění pro reklamní účely a podporu prodeje, rozšiřování reklamních materiálů (letáků, prospektů, tisků, vzorků) zákazníkům, venkovní reklama, vydávání reklamních nebo náborových, propagačních a inzertních textů, vylepování plakátů, aranžování výkladů, obchodní vedení uměleckých agentur, obchodní správa hotelů pro třetí osoby, dovozní a vývozní kanceláře, sekretářské služby, vyřizování telefonních vzkazů a dotazů pro třetí osoby, těsnopis, stenografie, přepisování textů, psaní na stroji, zpracování textů, překlad a systemizace informací do počítačových databází, vedení kartoték a souborů v počítači, vyhledávání dat v počítačových souborech, kopírování nebo rozmnožování (reprodukce) dokumentů, dokladů, fotokopírování, zajišťování předplatného novin a časopisů, pronájem fotokopírovacích a kancelářských strojů a zařízení, pronájem prodejních automatů, dodavatelské služby pro třetí osoby (nákup výrobků a služeb pro jiné podniky); (37) výstavba, poradenské služby ve stavebnictví, hydroizolace (stavebnictví), stavebnictví a demolice staveb, instalace dveří a oken, stavební poradenství, informace o opravách, izolace budov, izolace střešních klenb, instalace kuchyňského zařízení, malba a nátěr interiéru a exteriéru, montáž lešení, zednické služby, zednictví, pokrývačské služby, instalace a opravy poplašných zařízení proti vloupání, pronájem stavebních strojů a zařízení, výstavba a opravy skladů, betonování, rovnání betonu, zakázková stavba domů, montáž prefabrikovaných stavebních prvků, stavební dozor, instalace, údržba a opravy strojů, izolace a těsnění budov, služby broušení, opravy a údržba zahradnického nářadí, oplocování dveří, údržba a opravy trezorů, stavebnictví - provádění staveb včetně jejich změn, udržovacích prací na nich a jejich odstraňování, opravy staveb, restaurování objektů, instalační služby polotovarů a stavebních dílců ve stavebnictví, montování staveb a interiéru, stavebnictví - realizace staveb, rekonstrukce a přestavby budov, stavební poradenství při vybavování, zařizování domů či bytů a jejich stavebních úpravách, stavební dozor, stavební poradenství při stavbách, rekonstrukcích rodinných domů a panelových domů, topenářské, vodoinstalátorské a služby spočívající v montáži, opravách, revizích, rekonstrukcích a periodických zkouškách a zkouškách vyhrazených tlakových a topných zařízení, montáž, opravy, revize a zkoušky vyhrazených topných elektrických a plynových zařízení, odstraňování vodních usazenin z topných soustav a chladicích zařízení, zámečnictví (opravy), montáž a oprava elektrických zařízení, instalace a opravy elektronických strojů a přístrojů, kominické služby, oprava a montáž měřidel, montážně stavební práce, stavební řemeslné a údržbářské práce, zejména malířské, lakýrnické a tapetářské, kladení podlah, instalace ve stavebnictví, revize zařízení, stavební sanace, montáž a opravy výtahů, instalace a opravy telefonů, čištění fasád, vnějších povrchů a ploch i interiéru budov, čištění kominů, čištění oken, čištění ulic, provozování a služby autoopraven a autoservisu, jako jsou údržba a opravy motorových vozidel, antikorozní nátěry pro vozidla, čištění, leštění a mytí automobilů a jiných dopravních prostředků, obnova použitých nebo částečně zničených motorů a strojů, vulkanizace a protektorování pneumatik, pronájem a půjčování stavebních, dopravních a dalších strojů, jako jsou bagry, rypadla,

buldozery, jeřáby, silniční zametací stroje, čističí stroje, opravy pump a čerpadel, deratizace, dezinfekce, hubení škůdců (ne pro zemědělské účely), asfaltování, cestářství (dláždění), důlní těžba, hornictví, povrchová těžba, vrtání studní, služby prádelen a mandlů jako je čištění, praní, žehlení a mandlování šatstva, chemické čištění, údržba, čištění a opravy kožesin, kůže a oděvů z nich, opravy šatstva a obuvi, restaurování nábytku, umělecké truhlářství (opravy), čalounění a čalounické opravy, lakování, glazurování, pískování (čištění), opravy fotografických přístrojů, opravy hodin, ostření a broušení nožů, opravy deštníků.

Třídy výrobků a služeb:  
6, 35, 37

(730) **3PO INVEST, s.r.o.**, Hôrky 146/32, Kláštor pod Znievom, 03843, SK

(740) **DANĚK & PARTNERS** Advokátní a patentová kancelář, Ing. Vilém Daněk Ph.D. LL.M., patentový zástupce, Vinohradská 403/17, Praha 2, Vinohrady, 12000

(210) **O-589418**

(220) 13.11.2023

(320) 13.11.2023

(540)



(210) **O-589415**

(220) 13.11.2023

(320) 13.11.2023

(540)

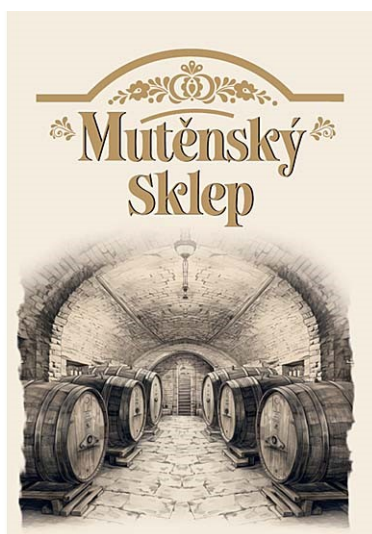

(593) Obrazová

(511) (33) víno (tiché, šumivé, ovocné), vinařské meziprodukty - částečně zkvašený hroznový mošt; (32) nealkoholické vinné nápoje; (35) reklamní, marketingové a propagační služby, maloobchod a velkoobchod vztahující se k vinařským produktům a meziproduktům, viz výše; (43) služby vináren, degustace - poskytování nápojů, tj. vinařských produktů a meziproduktů, viz výše.

Třídy výrobků a služeb:  
32, 33, 35, 43

(591) Barevná

(730) **Dufek Josef**, Pod Sokolovnou 1185/17, Svatobořice-Mistřín, Svatobořice, 69604, CZ

(593) Obrazová

(511) (5) potravní doplňky pro zvířata, potravní doplňky a dietetické přípravky, farmaceutické přípravky, elixýry [farmaceutické přípravky], chemicko-farmaceutické přípravky, léčiva a veterinární přípravky a výrobky, farmaceutické přípravky a přírodní léčiva, hydratační krémy (farmaceutické přípravky); (35) obchodní poradenské služby a informace pro spotřebitele, maloobchodní prodej dietetických přípravků, maloobchod a velkoobchod s výše uvedenými výrobky ve tř. 5.

Třídy výrobků a služeb:  
5, 35

(591) Barevná

(730) **El Hassan Júnis Ing.**, Jiřikovská 1219/45, Praha 8, Ďáblice, 18200, CZ

(210) **O-589425**

(220) 13.11.2023

(320) 13.11.2023

(540)



(593) Obrazová

(511) (3) neléčivé kosmetické a toaletní přípravky, neléčivé přípravky pro ústní hygienu, parfumerní výrobky, éterické oleje; (5) farmaceutické přípravky, hygienické přípravky pro zdravotnické účely, dietetické potraviny a přípravky pro léčebné účely; (10) fyzioterapeutická zařízení a přístroje, lékařské přístroje a nástroje, masážní přístroje, přístroje na léčbu akné, přístroje pro mikrodermabrazii pro lékařské nebo terapeutické účely, radioléčebné přístroje, radiologické přístroje pro lékařské účely, vibrační přístroje a nástroje (masážní), zařízení na estetické ošetření pomocí ultrazvukových vln; (35) poskytování obchodních informací a rady pro spotřebitele ve výběru kosmetických produktů a služeb, obchodní prostřednictvím webových stránek, poskytování obchodních informací prostřednictvím webových stránek, komunikační média (prezentace výrobků v komunikačních médiích pro účely maloobchodu), marketing, prezentace výrobků v komunikačních médiích pro účely maloobchodu i velkoobchodu, předvádění zboží, reklama a propagace, reklama on-line v počítačové síti, maloobchod a velkoobchod s výše uvedenými výrobky ve



třídách 3,5 a 10, služby pro maloobchod nebo velkoobchod s kosmetickými přípravky a zdravotnickým materiálem, služby velkoobchodu v oblasti přístrojů a přípravků péče o hygienu a tělesnou krásu osob; (44) lékařské služby, péče o hygienu a krásu osob, aroma terapie, dietologie a výživové poradenství, fyzioterapie, chiropraktika, lázeňské služby, jednodenní lázně, léčebně-kosmetické služby, kosmetické služby v oblastí neinvazivní liposukce 3. generace, léčba celulitidy, lymfo drenáže, služby v oblasti neinvazivní kavitační liposukce ultrazvukem a radiofrekvencí, masáže, muzikoterapie, plastická chirurgie, kliniky nebo sanatoria (soukromá), pronájem zdravotnického vybavení, radiální endodermoterapie, služby regenerativní medicíny, služby rekondiční, služby vizážistů, solária, taneční terapie, telemedicína, tělový piercing, terapeutické služby veřejné lázně pro hygienické účely, zdravotní péče, zkrášlovací salóny.

Třídy výrobků a služeb:

3, 5, 10, 35, 44

(591) Barevná

(730) **Body & Care Clinic s.r.o.**, V Pořadí 381, Třebotov, 25226, CZ

(740) JUDr. Jana Ďuricová, advokátní kancelář, JUDr. Jana Ďuricová, Pod Zemankou 1149/3, Praha 4, Braník, 14700

(210) **O-589437**

(220) 14.11.2023

(320) 14.11.2023

(540)

## ČINŽOVNÍCI

(592) Slovní

(511) (9) počítačové programy, počítačový software, software na zpracování dat, počítačové programy ke zpracování dat, zařízení a příslušenství na zpracování dat (elektrická a mechanická), informační systémy, databáze, cloudové servery; (16) papírové nosiče informací, a to tiskoviny, letáky, brožury, prospekty, zápisníky, zpravodaje, propagační materiály, desky na dokumenty, plakáty, fotografie, papírové zboží, formuláře (tištěné), manuály (návody), knižní vazby, knižní desky, knižní přebaly, papír, bloky (kancelářské potřeby), učebnice, tištěné učební plány, instruktážní pomůcky (s výjimkou přístrojů), učební materiály z papíru, učební materiály (s výjimkou přístrojů), učební pomůcky (s výjimkou zařízení), výukové pomůcky (s výjimkou přístrojů), vyučovací potřeby, tištěné vyučovací pomůcky, tiskárenské výrobky, papír do tiskárny, vzdělávací potřeby, tiskárny (zařízení pro protisk) pro kancelářské účely, fotoobrazy, fotokalendáře; (35) reklama, včetně on-line reklamy na počítačové síti, pomoc při řízení obchodní činnosti, obchodní administrativa, kancelářské práce, poradenství a pomoc pro komerční řízení, propagační služby, distribuce propagačních materiálů, publikování reklamních, inzertních, propagačních textů, vydávání reklamních, inzertních, propagačních materiálů, marketing, řízení obchodní činnosti, pronájem kopírek, pronájem kancelářského vybavení (kromě nábytku), pronájem kancelářských strojů a zařízení; (36) finanční služby, peněžní služby, pojišťovací služby, realitní služby, služby realitní kanceláře, správa majetku, správa nemovitostí, pronájem nemovitostí, pronájem bytů, pronájem domů, pronájem kanceláří, pronájem kancelářských prostor, zprostředkování v oblasti nemovitostí, investiční služby, shromažďování financí, financování; (37) stavitelství, údržba a opravy budov, budování staveb, developerské služby (stavebnictví), dohled nad stavebními pracemi, informace týkající se stavebnictví, konzultace týkající se stavebnictví a stavitelství, služby v oblasti stavebnictví, pronájem nástrojů, strojů, zařízení a vybavení pro stavebnictví, úklid a údržbu, čištění a úklid interiérů a exteriérů budov; (41) výchova, kulturní, sportovní a společenské aktivity, pořádání soutěží, vzdělávacích akcí, společenských a dalších akcí, služby zábavní, vzdělávací a školicí, elektronické publikování, poskytování on-line publikací, publikování multimediálních materiálů on-line, pronájem audiovizuálního vybavení; (42) analytické a výzkumné služby v průmyslu, navrhování a vývoj počítačového hardwaru a softwaru, pronájem softwaru, pronájem hardwaru, pronájem informačních systémů, pronájem webových serverů, údržba, pronájem a aktualizace počítačového softwaru, pronájem paměťového prostoru na serverech, pronájem systémů na zpracování dat, služby poskytovatele cloud hostingu, cloud computing; (43) dočasná ubytování, dočasný pronájem pokojů, hotely, ubytovny, penziony, prázdninové a turistické ubytování, informace o dočasném ubytování, poradenské a rezervační služby v oblasti dočasného ubytování, poskytování zařízení pro akce a dočasných kancelářských a jednacích prostor, pronájem prázdninových domů a bytů, pronájem jednacích místností, pronájem přechodného ubytování, zprostředkování rezervace dočasného ubytování.

Třídy výrobků a služeb:

9, 16, 35, 36, 37, 41, 42, 43

(730) **Čačka Marek Ing., MBA**, Merhautova 836/64, Brno, Zábřovice, 61300, CZ

(740) INPARTNERS GROUP, Mgr. Lenka Musilová, Tuřanka 1583/115g, Brno, Slatina, 62700

(210) **O-589473**

(220) 15.11.2023

(320) 15.11.2023

(540)

## Boxito

(592) Slovní

(511) (16) dárkové krabice, dárkové balení, papírové dárkové krabice, lepenkové dárkové krabice, kartičky na dárkové balení, dárkové poukazy (karty), dárkové poukazy, papírové krabice, lepenkové krabice, skládací kartonové krabice, skládací lepenkové krabice, krabice na dokumenty, lepenka na balení, dárkové tašky, dárkové knihy, jmenovky na dárky; (20) dřevěné krabice, nekovové bedny (truhly), nekovové bedny, dřevěné bedny, bedny na hračky, nekovové truhly, koše v rámci této třídy, nekovové bedny na nářadí (prázdné), bambus, umělecká díla z bambusu, dřevěné obaly na láhve; (39) balení dárků, balení výrobků, služby balení, balení potravinových výrobků, zprostředkování doručování dárků.

Třídy výrobků a služeb:

16, 20, 39

(730) **Kleinová Alena**, Za nádražím 439, Suchdol nad Odrou, 74201, CZ

**Kleinová Michaela**, Za nádražím 439, Suchdol nad Odrou, 74201, CZ

(740) Alena Kleinová, Za nádražím 439, Suchdol nad Odrou, 74201

(210) **O-589536**

(220) 16.11.2023

(320) 16.11.2023

(540)

## HEYSNACK

(592) Slovní

(511) (29) jogurt, ovocný jogurt, jogurt s čokoládou nebo přidaným kakaem, šlehačka, quark (tvaroh), ovocná a bylinková tvarohová jídla, dezerty na bázi mléka, mléčné dezerty obsahující ovocné příchutě a dezerty na bázi veganských náhražek mléka obsahujících ovocné příchutě, panna cotta, želé z červeného ovoce (nikoliv cukrovinky), želé (nikoliv cukrovinky), máslo, sýr a sýrové přípravky, mléko a sušená syrovátka jako potraviny pro lidskou spotřebu, obojí s nebo bez přísad, pomazánky obsahující tuk, zeleninové pomazánky, pomazánky sestávající převážně z vajec, pomazánky sestávající převážně z ovoce, pomazánky na bázi tuku, pomazánky na bázi ořechů, pasty připravené zcela nebo převážně z potravin vyrobených ze sýra a/nebo na bázi sýra nebo ochucené sýrem nebo sýrovými deriváty, veškeré výše uvedené zboží také na bázi rýžového mléka, mandlového mléka, sójového mléka, špaldového mléka, ovesného mléka, kokosového mléka nebo jiných rostlinných složek a veškeré výše uvedené zboží také ve veganské formě, analogy mléčných výrobků (přípravky, ve kterých je mléčná bílkovina nebo mléčný tuk zcela nebo částečně nahrazen bílkovinou, tukem nebo olejem nemléčného původu), zpracované ovoce a zelenina, hotové výrobky na bázi zeleniny a ovoce (nemražené), veškeré výše uvedené zboží také ve veganské formě, jogurtové náhražky, ovocné jogurtové náhražky, jogurtové náhražky s přídavkem čokolády nebo kaka, rostlinné náhražky mléčných výrobků, přípravky na bázi rostlin jako náhražky mléčných výrobků, rostlinné mléčné náhražky ve formě smetany, pevné látky, pěny nebo želé, zařazené do třídy 29, ovocné dezerty, dezerty na bázi želé (nikoliv cukrovinky), bramborové lupínky a svačiny z následujících materiálů: sýrové výrobky nebo výrobky z brambor, svačiny na bázi zeleniny a ovoce; (30) čokoláda, mražený jogurt, mražené cukrovinky, cukrovinky, zmrzliny, prášky na výrobu zmrzliny, trvanlivé pečivo a pečivo, zejména hotové koláče a vafle, pudinky, pěnové cukrovinky, přípravky sestávající převážně z ovesných vloček, rýže, semolina, krupicové dezerty, dezerty s ovocnou příchutí, výrobky vyrobené z čokolády, ovocné koláče, svačiny na bázi obilovin, svačiny na bázi amaranthu, prosa, pohanky nebo quino, sendviče, pekařské zboží, krekry a preclíky vyrobené z obilovin, plněné pekařské výrobky a svačinky, pokud nejsou uvedeny v jiných třídách, omáčky na rýži, dipy pro svačiny (nikoliv na bázi mléčných výrobků), dipy (nikoliv na bázi mléčných výrobků), hotová jídla sestávající převážně z mouky, rýže, těstovin nebo obilovin, polotovary sestávající převážně z mouky, rýže, těstovin nebo obilovin, nezmrazené obohacené potraviny a potravinové náhražky z obilovin v (polo)pevné nebo práškové formě (nikoliv jako doplňky stravy), suflé (mandl), všechny výše uvedené výrobky včetně obsahujících rýžové mléko, mandlové mléko, sójové mléko, špaldové mléko, ovesné mléko, ořechové

mléko, kokosové mléko, rýžové nápoje, mandlové nápoje, sójové nápoje, nápoje ze špaldy, ovesné nápoje, ořechové nápoje, kokosové nápoje nebo jiné rostlinné základní látky, včetně veškerých výše uvedených výrobků ve veganské formě, včetně všech výše uvedených výrobků na bázi mléčných analogů (přípravky, ve kterých je mléčný protein nebo mléčný tuk zcela nebo částečně nahrazen proteinem, tukem nebo olejem nemléčného původu), občerstvení vyrobené z kukuřice.

Třídy výrobků a služeb:  
29, 30

- (730) **Zott SE & Co. KG**, Georg-Zott-Strasse 1, 86690 Mertingen, DE  
(740) Havlík Švorčík a partneři, advokátní a patentová kancelář, JUDr. Otakar Švorčík, Hálkova 1406/2, Praha 2, Nové Město, 12000

(210) **O-589626**

(220) 21.11.2023  
(320) 21.11.2023

(540) **La Trufa - Miracle from Bohemia**

(592) Slovní

(511) (31) čerstvé houby, houby, čerstvé, jako potravina, houby, lanýže čerstvé, čerstvé lanýže; (35) maloobchod a velkoobchod s čerstvými houbami - lanýži; (44) pěstování rostlin, lesnické služby, zalesňování, zakládání lesů.

Třídy výrobků a služeb:  
31, 35, 44

- (730) **La trufa checa s.r.o.**, Cukrovarnická 1071/62, Praha 6, Střešovice, 16200, CZ  
(740) Advokátní kancelář Mgr. Aleš Velc, Mgr. Aleš Velc, Toulouvcovo nám. 156, Litomyšl, Litomyšl-Město, 57001

(210) **O-589627**

(220) 21.11.2023  
(320) 21.11.2023

(540) **PILANA TOOLS**

(592) Slovní

(511) (7) pily (stroje), stroje, a to stroje na řezání, pily a jejich části jako součást strojů, pily strojní, magnetické upínací systémy obrobků (části strojů), magnetizační zařízení pro upínání výrobků (části strojů), upínače a sklíčidla na obráběcí stroje (části strojů), pásy pil a pásy pro pásové pily jako části strojních pil pro řezání kovů, dřeva, plastů a různých druhů stavebních materiálů, frézy (stroje); (8) ruční pily a jejich části, nářadí a nástroje s ručním pohonem, pilové listy (části ručního nářadí), pilníky (ruční nástroje), nože, karbidové nástroje pro CNC obrábění, ruční frézy, ruční vrtáky, vrtáky pro ruční nářadí; (35) maloobchodní a velkoobchodní prodej ručního nářadí; (40) zakázková výroba a montážní služby v oblasti dodávek ručního nářadí, zejména ručních pil, a to např. zahradnických ručních pil (obloukových, prořezávacích, sklápěcích), ručních pil na kov, ručních pil stolařských (čepovka, dýhovka, ocaska, děrovka), řeznických pil a ručních pil pro stavebnictví (ruční pily na řezání pórobetonu, dutinkových cihel, polystyrenu a izolačních materiálů), zakázková výroba pilových listů, pilových rámu, rukojetí - vše z různých materiálů a v různých povrchových úpravách, zpracování a přeměna materiálů, a to zpracování kovů zejména oceli, slitin hliníku a dále plastů a dřeva, montáž výrobků výše uvedených ve tř. 7 a 8 pro třetí osoby, zakázková výroba ručního nářadí se zaměřením na výrobu zakázkových tvarů těl pil a rukojetí různými druhy povrchových úprav dle požadavků zákazníka, zakázková konstrukce strojů.

Třídy výrobků a služeb:  
7, 8, 35, 40

- (730) **PILANA TOOLS s.r.o.**, Nádražní 804, Hulín, 76824, CZ  
(740) Advokátní kancelář Mgr. Aleš Velc, Mgr. Aleš Velc, Toulouvcovo nám. 156, Litomyšl, Litomyšl-Město, 57001

(210) **O-589628**

(220) 21.11.2023  
(320) 21.11.2023  
(540)



(593) Obrazová

(511) (7) pily (stroje), stroje, a to stroje na řezání, pily a jejich části jako součást strojů, pily strojní, magnetické upínací systémy obrobků (části strojů), magnetizační zařízení pro upínání výrobků (části strojů), upínače a sklíčidla na obráběcí stroje (části strojů), pásy pil a pásy pro pásové pily jako části strojních pil pro řezání kovů, dřeva, plastů a různých druhů stavebních materiálů, frézy (stroje); (8) ruční pily a jejich části, nářadí a nástroje s ručním pohonem, pilové listy (části ručního nářadí), pilníky (ruční nástroje), nože, karbidové nástroje pro CNC obrábění, ruční frézy, ruční vrtáky, vrtáky pro ruční nářadí; (35) maloobchodní a velkoobchodní prodej ručního nářadí; (40) zakázková výroba a montážní služby v oblasti dodávek ručního nářadí, zejména ručních pil, a to např. zahradnických ručních pil (obloukových, prořezávacích, sklápěcích), ručních pil na kov, ručních pil stolařských (čepovka, dýhovka, ocaska, děrovka), řeznických pil a ručních pil pro stavebnictví (ruční pily na řezání pórobetonu, dutinkových cihel, polystyrenu a izolačních materiálů), zakázková výroba pilových listů, pilových rámu, rukojetí - vše z různých materiálů a v různých povrchových úpravách, zpracování a přeměna materiálů, a to zpracování kovů zejména oceli, slitin hliníku a dále plastů a dřeva, montáž výrobků výše uvedených ve tř. 7 a 8 pro třetí osoby, zakázková výroba ručního nářadí se zaměřením na výrobu zakázkových tvarů pilových listů, těl pil a rukojetí různými druhy povrchových úprav dle požadavků zákazníka, zakázková konstrukce strojů.

Třídy výrobků a služeb:

7, 8, 35, 40

(591) Barevná

- (730) **PILANA TOOLS s.r.o.**, Nádražní 804, Hulín, 76824, CZ  
(740) Advokátní kancelář Mgr. Aleš Velc, Mgr. Aleš Velc, Toulouvcovo nám. 156, Litomyšl, Litomyšl-Město, 57001

(210) **O-589643**

(220) 22.11.2023  
(320) 22.11.2023

(540)

**ARITE**

(592) Slovní

(511) (9) kabely a vodiče elektrické, kabelové soubory elektrické; (17) kaučukové směsi, gumárenské směsi, nekovové těsnění, těsnící materiál, izolační materiál; (35) maloobchod a velkoobchod s výše uvedenými výrobky ve tř. 9 a 17, propagační činnost, reklama, pomoc při řízení obchodní činnosti, obchodní administrativa, kancelářské práce; (37) stavebnictví, opravy elektrospotřebičů a instalace nízko i vysokonapěťových elektroinstalací, včetně aplikací v průmyslové automatizaci a vysokofrekvenční technice; (40) zpracování neželezných kovů tažením a extruzí, pryžových kaučuků formou extruze a vstřikolisování, termoplastů v kabelářské výrobě formou extruze a vstřikolisování, při výrobě kabelů a vodičů, elektroizolačních výrobků a výrobků do automotive průmyslu a při výrobě kabelové konfekce a svazků; (42) vědecké a technologické služby a související výzkum a projektování, analytické a výzkumné služby v průmyslu, navrhování a vývoj počítačového hardwaru a softwaru.

Třídy výrobků a služeb:

9, 17, 35, 37, 40, 42

- (730) **Slaviček Petr Bc.**, Bohumilice 65, Kožlí, 58401, CZ

(210) **O-589644**  
(220) 22.11.2023  
(320) 22.11.2023  
(540)



(593) Obrazová  
(511) (9) kabely a vodiče elektrické, kabelové soubory elektrické; (17) kaučukové směsi, gumárenské směsi, nekovové těsnění, těsnící materiál, izolační materiál; (35) maloobchod a velkoobchod s výše uvedenými výrobky ve tř. 9 a 17, propagační činnost, reklama, pomoc při řízení obchodní činnosti, obchodní administrativa, kancelářské práce; (37) stavebnictví, opravy elektrospotřebičů a instalace nízko i vysokonapěťových elektroinstalací, včetně aplikací v průmyslové automatizaci a vysokofrekvenční technice; (40) zpracování neželezných kovů tažením a extruzí, pryžových kaučuků formou extruze a vstřikolisování, termoplastů v kabelářské výrobě formou extruze a vstřikolisování, při výrobě kabelů a vodičů, elektroizolačních výrobků a výrobků do automotive průmyslu a při výrobě kabelové konfekce a svazků; (42) vědecké a technologické služby a související výzkum a projektování, analytické a výzkumné služby v průmyslu, navrhování a vývoj počítačového hardwaru a softwaru.

Třídy výrobků a služeb:  
9, 17, 35, 37, 40, 42

(591) Barevná  
(730) **Slaviček Petr Bc.**, Bohumilice 65, Kožlí, 58401, CZ

(210) **O-589651**  
(220) 22.11.2023  
(320) 22.11.2023  
(540)



(593) Obrazová  
(511) (29) masové knedlíčky, knedlíčky z drůbežího masa, polévka s macesovými knedlíčky, knedlíčky z hovězího masa, maso a masné výrobky, mražené maso, mražené masové výrobky; (30) knedlíčky won ton, knedlíčky s krevetkami, čínské plněné knedlíčky, jiaozi [plněné knedlíčky], sladké knedlíčky [dango], vareniki [plněné knedlíčky], rýžové knedlíčky, shao-mai (čínské knedlíčky), špagety, pelmeně [knedlíčky plněné masem], tenké těsto na knedlíčky, čínské knedlíčky vařené v páře (shumai), polotovary sestávající převážně z mouky a jednohubky (obložené pečivo), rýžové knedlíčky polité džemem ze sladkých fazolí (ankoro), knedlíčky vařené v

páře plněné pastou z červených fazolí, mražené pečivo, mražené těsto, plněné kynuté těsto s masovou náplní, plněné kynuté těsto se zeleninovou náplní, plněné kynuté těsto s ovocnou náplní, bochánky z kynutého těsta s čokoládou.

Třídy výrobků a služeb:  
29, 30

(591) Barevná  
(730) **Grim Invest SE**, Pilská 6, Praha 9, Hostavice, 19800, CZ

(210) **O-589657**  
(220) 22.11.2023  
(320) 20.11.2023  
(540)



(593) Obrazová  
(511) (44) farmaceutické poradenství, farmaceutické služby, služby poskytované lékárníky (příprava receptů), služby zdravotní péče.

Třídy výrobků a služeb:  
44

(591) Barevná  
(730) **PHOENIX lékárenský velkoobchod, s.r.o.**, K pérovně 945/7, Praha 10, Hostavař, 10200, CZ  
(740) **Rödl & Partner**, advokáti, s.r.o., JUDr. Petr Novotný Ph.D., advokát, Platněřská 2/12, Praha 1, Staré Město, 11000

(210) **O-589775**  
(220) 28.11.2023  
(320) 28.11.2023  
(540)

## Lotika

(592) Slovní  
(511) (18) kůže a imitace kůže, surové kůže a usně, kůže (zpracované -), cestovní tašky, kabelky, tašky, nákupní tašky, zavazadla, peněženky a ostatní tašky spadající do této třídy; (24) látky, textilie, textilní výrobky a náhražky textilií spadající do této třídy, bytový textil, materiály na bytový textil, bytový textil na nábytek, bytový textil (kusové zboží); (25) pokrývky hlavy, oděvy, obuv, šátky (oděvy), čelenky [oděvy], chlapecké oděvy, svrchní oděvy, domácí oděvy, šály (oděvy), svetry (oděvy), sportovní oděvy, džínové oděvy, kožené oděvy, těhotenské oděvy, pásky [oděvy], roláky (oděvy), zástěry [oděvy], dětské oděvy, opasky [oděvy], šortky [oděvy], plátěné oděvy, konfekční oděvy, topy [oděvy], saka [oděvy], večerní oděvy, plážové oděvy, gymnastické oděvy, fleecové oděvy, cvičební oděvy, oděvy plážové, běžecké oděvy, vyšívané oděvy, kožešiny [oděvy], rukavice [oděvy], lněné oděvy, kašmírové oděvy, vlněné oděvy, společenské oděvy, pracovní oděvy, dámské oděvy, péřové oděvy, oděvy z kožešin, oděvy z kůže, dámské venkovní oděvy, večerní společenské oděvy, svrchní oděvy pro dívky, svrchní oděvy pro muže, pánské oděvy, pánská konfekce, oděvy pro malé děti, dětské svrchní oděvy, fleecové vrchní oděvy, oděvy pro dívky, šaty, dámské šaty, sukně, boilerka, trička, tílka, kalhoty; (35) reklama, marketing a propagační služby, obchodní informační služby a informace pro spotřebitele.

Třídy výrobků a služeb:  
18, 24, 25, 35

(730) **Košátko Jaroslav**, Humpolecká 507/11, Liberec, Liberec V-Kristiánov, 46005, CZ

(210) **O-589777**  
(220) 28.11.2023  
(320) 28.11.2023  
(540)

## Hmyz Paradise

(592) Slovní  
(511) (29) upravený hmyz a larvy, jedlý hmyz, neživý; (30) čokoláda, mléčná čokoláda, lízátka [cukrovinky], oplatky (potraviny), cukrovinky, tyčinky (cukrovinky), cereální lupínky, cereální tyčinky a energetické tyčinky; (31) živý jedlý hmyz.

Třídy výrobků a služeb:  
29, 30, 31

(730) Čtvrtečka František, Tyršova 72, Plaňany, 28104, CZ

(210) O-589793

(220) 28.11.2023

(320) 28.11.2023

(540)

**KKTRAVEL**

(592) Slovní

(511) (35) administrativa prodeje, administrativní služby pro podnikové kanceláře, administrativní služby poskytované hotely; (39) doprava a přeprava, organizování prohlídek pamětihodností a okružních jízd a organizování cest a výletů, služby v oblasti cestování (doprava) a osobní doprava; (41) agentury zajišťující rezervaci vstupenek na koncerty, agentury zajišťující rezervaci zábavy, služby v oblasti vzdělávání, zábavy a sportu, rezervace vstupenek na vzdělávací, zábavní a sportovní aktivity a akce a související rezervační služby; (43) dočasné ubytování, informace o dočasném ubytování, poradenské a rezervační služby týkající se dočasného ubytování.

Třídy výrobků a služeb:  
35, 39, 41, 43

(730) Baby Data s.r.o., Bělehradská 858/23, Praha 2, Vinohrady, 12000, CZ

(210) O-589836

(220) 29.11.2023

(320) 29.11.2023

(540)



(593) Obrazová

(511) (3) mýdla, parfumerie, vonné oleje, dekorativní kosmetika, kosmetické a voňavkářské výrobky, deodoranty a antiperspiranty pro osobní potřebu; (9) elektronické publikace, nosiče zvukových záznamů, nosiče zvukových nahrávek; (16) tiskoviny, časopisy, kalendáře, diáře, periodika, knihy; (18) kufrý, cestovní tašky, peněženky, dekorativní zboží a ozdoby vyrobené z kůže v rámci třídy 18; (25) oblečení, oděvy, sportovní oděvy, svrchní oděvy, kalhoty, čepice, obuv, sportovní obuv, plavky, prádlo spodní, rukavice, trička, tílka, košile, pulovry; (28) potřeby pro sport, a to sportovní pomůcky, náčiní a doplňky pro cvičení jógy; (35) poradenská a konzultační činnost v oblasti obchodu, zprostředkovatelská činnost v oblasti obchodu s výrobky uvedenými výše ve tř. 3, 9, 16, 18, 25, 28, vedení společnosti (poradenství), propagační činnost, reklama, maloobchodní prodej s výrobky uvedenými výše ve tř. 3, 9, 16, 18, 25, 28, e-business s výrobky uvedenými výše ve tř. 3, 9, 16, 18, 25, 28, prezentace výrobků v komunikačních médiích pro účely maloobchodu, nákupní objednávky (administrativní zpracování), reklama on-line v počítačové síti, maloobchodní služby včetně on-line prodejních služeb zaměřené na prodej oděvů a oděvních doplňků, kosmetických výrobků, dekorativní kosmetiky, časopisů, periodik, knih, tiskovin, cestovních tašek, dekorativního zboží z kůže, oblečení, sportovních oděvů a obuvi, potřeb pro sport, sportovních pomůcek, náčiní a doplňků pro cvičení jógy, čajů, kávy, potravních doplňků, služby on-line maloobchodních prodejen v oblasti oděvů a oděvních doplňků,

kosmetických výrobků, dekorativní kosmetiky, časopisů, periodik, knih, tiskovin, cestovních tašek, dekorativního zboží z kůže, oblečení, sportovních oděvů a obuvi, potřeb pro sport, sportovních pomůcek, náčiní a doplňků pro cvičení jógy, čajů, kávy, potravních doplňků; (41) výchova, vzdělávání, zajišťování školení a vzdělávání, provozování sportovních zařízení, tvorba, psaní, editování, publikování a distribuce textů, vizuálů, obsahu a materiálů, on-line vydavatelské služby, on-line publikování knih a časopisů, organizování kolokvií, konferencí a kongresů, organizace seminářů/kurzu, vedení kurzů, seminářů a pracovních setkání s ohledem na sportovní oblast, organizování a vedení sportovních soutěží.

Třídy výrobků a služeb:  
3, 9, 16, 18, 25, 28, 35, 41

(591) Barevná

(730) Krejčík Václav, Šmilovského 2289/18, Praha 2, Vinohrady, 12000, CZ

(740) KMVS, advokátní kancelář, s.r.o., Mgr. Petr Kůta, advokát, Hellichova 458/1, Praha 1, Malá Strana, 11800

(210) O-589847

(220) 30.11.2023

(320) 30.11.2023

(540)

**EnergieM**

(592) Slovní

(511) (9) software, počítačový software, aplikační software, počítačový hardware, síťový software, síťové servery, měřidla, průtokoměry, mikrometrická měřidla (mikrometry), přístroje a prostředky pro měření, měřiče elektrického proudu, digitální panelové měřiče, zařízení na měření tlaku, posuvné měřiče průtoku, plynoměry, pravítka (nástroje pro měření), elektrické měřicí přístroje, vlhkoměry, chytré náramky (měřicí přístroje), přístroje na měření vzdálenosti, laserové přístroje na měření hladiny, přístroje na zaznamenávání času, chronografy (přístroje na zaznamenávání času), plošné spoje, počítačový software pro integraci aplikací a databází, software pro integraci umělé inteligence a strojového učení v oblasti dat velkého objemu, čipové karty (karty s integrovaným obvodem), interaktivní databázový software, servery počítačových databází, elektronické databáze nahrané na počítačových médiích, software ke synchronizaci databází, software pro databázové servery, stahovatelné elektronické publikace, počítačové programy (stahovatelné), nahrané programy operačních systémů, počítače, kompaktní disky (CD ROM - pouze pro čtení), kompaktní disky (audio-video), stroje na počítání a třídění peněz, nosiče zvukových záznamů, elektrická monitorovací zařízení, fotokopírovací stroje a zařízení (fotografické, elektrostatické, termické), přístroje na záznam vzdálenosti, dálkoměry, audio a video přijímače, taxametry, ukazatele rychlosti, indikátory množství, paměťová zařízení počítačů, přístroje pro přesná měření, optické přístroje a nástroje, zařízení pro automatické řízení vozidel, zařízení pro přenos zvuku, přístroje pro záznam zvuku, totalizátory, hlasovací zařízení, registrační pokladny, magnetické disky, počítačové klávesnice, čipy (integrované obvody), čtečky čárových kódů, periferní zařízení počítačů, plottery, elektronická pera (vizualizační nástroje), rozhraní pro počítače, jukeboxy pro počítače, páskové jednotky do počítačů (čtení a zápis dat na magnetické pásky), mikroprocesory, modemy, monitory (počítačový hardware), monitorovací počítačové programy, myši (počítačová periferní zařízení), optické rozpoznávače znaků, optické datové nosiče, optické disky, centrální procesorové jednotky (procesory), procesory (centrální procesorové jednotky), čtečky (zařízení pro zpracování dat), skenery (zařízení pro zpracování dat), elektronické organizéry, telefonické záznamníky, přehrávače kompaktních disků, kapesní elektronické slovníky, notebooky, elektronické nástěnky, obrazovky, navigační přístroje pro vozidla (palubní počítače), software pro počítačové hry, handsfree sady pro telefony, stahovatelné vyzváněcí tóny pro mobilní telefony, stahovatelné obrázky (soubory), USB flash disky, navigační zařízení globálního polohového systému (GPS), přenosné multimediální přehrávače, přenosné počítače (laptopy), obaly na přenosné počítače (laptopy), tašky na přenosné počítače (laptopy), čtečky elektronických knih, chytré telefony (smartphony), tablety (počítače), buňkové telefony, digitální panely, monitorovací zařízení nošená na těle, kryty na chytré telefony (smartphony), pouzdra na chytré telefony (smartphony), kryty na kapesní počítače (PDA), kryty pro tablety (počítače), elektronické interaktivní tabule, stahovatelné elektronické notové záznamy; (38) telekomunikační služby, zasílání zpráv, směrovací a spojovací služby pro telekomunikace, přenos elektronické pošty, služby hlasové pošty, online přenos blahopřání, poskytování diskusních místností na internetu, poskytování telekomunikačních kanálů pro teleshopping, komunikace prostřednictvím počítačových terminálů, poskytování přístupu do databází, poskytování telekomunikačního připojení ke globální

počítačové síti, pronájem doby přístupu do globální počítačové sítě, pronájem přístrojů pro přenos zpráv, pronájem telekomunikačního zařízení, přenos digitálních souborů, streaming dat, satelitní přenos, služby zpravodajské agentury, telefonická komunikace, videokonferenční služby, elektronické nástěnky (telekomunikační služby), rozhlasové vysílání, bezdrátové vysílání, rádiová komunikace, komunikace po síti optických vláken, televizní vysílání, výzvy (služby poskytované rádiem, telefonem nebo jinými elektronickými komunikačními prostředky), paging (rozhlas, telefon nebo jiné prostředky elektronické komunikace); (42) vědecký výzkum, technologický výzkum, poradenství vztahující se k technologickým službám v oblasti energie a dodávek energie, technologický výzkum vztahující se k počítačům, návrhy počítačových databází, obnova počítačových dat, instalace a údržba softwaru databází, vývoj počítačového hardwaru a softwaru, navrhování a vývoj softwaru pro správu energií, vývoj softwaru počítačové databáze, navrhování zeměměřičských průzkumů, tvorba počítačového softwaru, počítačové programování, instalace počítačového softwaru, aktualizace počítačového softwaru, pronájem počítačového softwaru, údržba počítačového softwaru, tvorba počítačových systémů, analýza počítačových systémů, kopírování počítačových programů, ukládání elektronických dat, převod dat nebo dokumentů z fyzických nosičů na elektronická média, konverze počítačových programů a dat (s výjimkou fyzické konverze), poradenství v oblasti počítačového softwaru, ochrana proti počítačovým virům, externí zálohování dat, cloud computing, software jako služba (SaaS), platforma jako služba (PAAS), vzdálené monitorování počítačových systémů, poradenství v oblasti informačních technologií (IT), poradenství v oblasti počítačových technologií, poskytování outsourcingových služeb v oblasti informačních technologií, pronájem počítačů, poradenství v oblasti navrhování a vývoje počítačového hardwaru, vytváření a údržba webových stránek pro jiné osoby, hosting internetových stránek, hosting webových stránek, pronájem webových serverů, serverhosting, provozování internetových vyhledávačů, digitalizace dokumentů (skenování), poskytování informací o počítačových technologiích a programování prostřednictvím webových stránek, poradenství v oblasti telekomunikačních technologií.

Třída výrobků a služeb:  
9, 38, 42

(730) **MACRO COMPONENTS s.r.o.**, Dolné Rudiny 1, 010 01 Žilina, SK

(740) Ing. Róbert Porubčan, Puškinova 19, Ivanka pri Dunaji 900 28

(210) **O-589848**

(220) 30.11.2023

(320) 30.11.2023

(540)



(593) Obrazová

(511) (9) software, počítačový software, aplikační software, počítačový hardware, síťový software, síťové servery, měřidla, průtokoměry, mikrometrická měřidla (mikrometry), přístroje a prostředky pro měření, měřiče elektrického proudu, digitální panelové měřiče, zařízení na měření tlaku, posuvné měřiče průtoku, plynoměry, pravítka (nástroje pro měření), elektrické měřicí přístroje, vlhkoměry, chytré náramky (měřicí přístroje), přístroje na měření vzdálenosti, laserové přístroje na měření hladiny,

přístroje na zaznamenávání času, chronografy (přístroje na zaznamenávání času), plošné spoje, počítačový software pro integraci aplikací a databází, software pro integraci umělé inteligence a strojového učení v oblasti dat velkého objemu, čipové karty (karty s integrovaným obvodem), interaktivní databázový software, servery počítačových databází, elektronické databáze nahanané na počítačových médiích, software ke synchronizaci databází, software pro databázové servery, stahovatelné elektronické publikace, počítačové programy (stahovatelné), nahanané programy operačních systémů, počítače, kompaktní disky (CD ROM - pouze pro čtení), kompaktní disky (audio-video), stroje na počítání a třídění peněz, nosiče zvukových záznamů, elektrická monitorovací zařízení, fotokopírovací stroje a zařízení (fotografické, elektrostatické, termické), přístroje na záznam vzdálenosti, dálkoměry, audio a video přijímače, taxametry, ukazatele rychlosti, indikátory množství, paměťová zařízení počítačů, přístroje pro přesná měření, optické přístroje a nástroje, zařízení pro automatické řízení vozidel, zařízení pro přenos zvuku, přístroje pro záznam zvuku, totalizátory, hlasovací zařízení, registrační pokladny, magnetické disky, počítačové klávesnice, čipy (integrované obvody), čtečky čárových kódů, periferní zařízení počítačů, plottery, elektronická pera (vizualizační nástroje), rozhraní pro počítače, jukeboxy pro počítače, páskové jednotky do počítačů (čtení a zápis dat na magnetické pásky), mikroprocesory, modemy, monitory (počítačový hardware), monitorovací počítačové programy, myši (počítačová periferní zařízení), optické rozpoznávače znaků, optické datové nosiče, optické disky, centrální procesorové jednotky (procesory), procesory (centrální procesorové jednotky), čtečky (zařízení pro zpracování dat), skenery (zařízení pro zpracování dat), elektronické organizéry, telefonické záznamníky, přehrávače kompaktních disků, kapesní elektronické slovníky, notebooky, elektronické nástěnky, obrazovky, navigační přístroje pro vozidla (palubní počítače), software pro počítačové hry, handsfree sady pro telefony, stahovatelné vyzváněcí tóny pro mobilní telefony, stahovatelné obrázky (soubory), USB flash disky, navigační zařízení globálního polohového systému (GPS), přenosné multimediální přehrávače, přenosné počítače (laptopy), obaly na přenosné počítače (laptopy), tašky na přenosné počítače (laptopy), čtečky elektronických knih, chytré telefony (smartphony), tablety (počítače), buňkové telefony, digitální panely, monitorovací zařízení nošená na těle, kryty na chytré telefony (smartphony), pouzdra na chytré telefony (smartphony), kryty na kapesní počítače (PDA), kryty pro tablety (počítače), elektronické interaktivní tabule, stahovatelné elektronické notové záznamy; (38) telekomunikační služby, zasílání zpráv, směrovací a spojovací služby pro telekomunikace, přenos elektronické pošty, služby hlasové pošty, online přenos blahopřání, poskytování diskusních místností na internetu, poskytování telekomunikačních kanálů pro teleshopping, komunikace prostřednictvím počítačových terminálů, poskytování přístupu do databází, poskytování telekomunikačního připojení ke globální počítačové síti, pronájem doby přístupu do globální počítačové sítě, pronájem přístrojů pro přenos zpráv, pronájem telekomunikačního zařízení, přenos digitálních souborů, streaming dat, satelitní přenos, služby zpravodajské agentury, telefonická komunikace, videokonferenční služby, elektronické nástěnky (telekomunikační služby), rozhlasové vysílání, bezdrátové vysílání, rádiová komunikace, komunikace po síti optických vláken, televizní vysílání, výzvy (služby poskytované rádiem, telefonem nebo jinými elektronickými komunikačními prostředky), paging (rozhlas, telefon nebo jiné prostředky elektronické komunikace); (42) vědecký výzkum, technologický výzkum, poradenství vztahující se k technologickým službám v oblasti energie a dodávek energie, technologický výzkum vztahující se k počítačům, návrhy počítačových databází, obnova počítačových dat, instalace a údržba softwaru databází, vývoj počítačového hardwaru a softwaru, navrhování a vývoj softwaru pro správu energií, vývoj softwaru počítačové databáze, navrhování zeměměřičských průzkumů, tvorba počítačového softwaru, počítačové programování, instalace počítačového softwaru, aktualizace počítačového softwaru, pronájem počítačového softwaru, údržba počítačového softwaru, tvorba počítačových systémů, analýza počítačových systémů, kopírování počítačových programů, ukládání elektronických dat, převod dat nebo dokumentů z fyzických nosičů na elektronická média, konverze počítačových programů a dat (s výjimkou fyzické konverze), poradenství v oblasti počítačového softwaru, ochrana proti počítačovým virům, externí zálohování dat, cloud computing, software jako služba (SaaS), platforma jako služba (PAAS), vzdálené monitorování počítačových systémů, poradenství v oblasti informačních technologií (IT), poradenství v oblasti počítačových technologií, poskytování outsourcingových služeb v oblasti informačních technologií, pronájem počítačů, poradenství v oblasti navrhování a vývoje počítačového hardwaru, vytváření a údržba webových stránek pro jiné osoby, hosting internetových stránek, hosting webových stránek, pronájem webových serverů, serverhosting, provozování

internetových vyhledávačů, digitalizace dokumentů (skenování), poskytování informací o počítačových technologiích a programování prostřednictvím webových stránek, poradenství v oblasti telekomunikačních technologií.

Třídy výrobků a služeb:  
9, 38, 42

- (591) Barevná  
(730) **MACRO COMPONENTS s.r.o.**, Dolné Rudiny 1, 010 01 Žilina, SK  
(740) Ing. Róbert Porubčan, Puškinova 19, Ivanka pri Dunaji 900 28

- (210) **O-589857**  
(220) 30.11.2023  
(320) 30.11.2023  
(540)



- (593) Obrazová  
(511) (6) trezory a bezpečnostní schránky, kovové, sejfy, elektronické sejfy, ohnivzdorné trezory, kovové ohnivzdorné skříně (jiné než nábytek), bezpečnostní archivační skříně kovové, kovové schránky (kontejnery), kovové poštovní schránky, kovové schránky na nářadí, přemístitelné kovové konstrukce, bezpečnostní boxy (kovové), klíčové boxy (kovové); (9) bezpečnostní systémy v rámci této třídy, stroje pro záznam, přenos a reprodukci zvuku nebo obrazu, telefonní ústředny, alarmy a výstražná zařízení (bezpečnostní, zabezpečovací a signalizační zařízení), elektronické indikační systémy, elektronické senzory, elektronická zabezpečovací signalizace, hardware, software, kamerové systémy, zařízení pro přenos obrazu, zvuku a dat, záznamová zařízení a systémy pro uchovávání a předávání dat, ozvučovací systémy, elektronické přístroje pro záznam, přenos, zpracování a reprodukci informací, záznamová média, telekomunikační a počítačové sítě, kabeláže, elektronické a datové sítě, přístupové a docházkové přístroje a zařízení, elektronická zařízení pro ovládání průmyslových procesů, signalizační přístroje a pomůcky, díly a příslušenství k elektrickým a elektronickým přístrojům spadajícím do této třídy, EPS - elektrické protipožární systémy, zabezpečovací zařízení proti krádeži, elektrická požární signalizace, přístroje pro požární ochranu, požární alarmy, požární hlásiče, rozhraní pro počítače, videokamery, zařízení na zpracování dat, zvuková výstražná zařízení, hasicí přístroje a zařízení, hasicí systémy, čidla a detektory, detektory kouře, fotovoltaické články, solární baterie, elektrické baterie, elektrické akumulátory, nabíječky baterií, galvanické články, solární panely na výrobu elektřiny, přístroje a zařízení na uchovávání elektrické energie, fotovoltaické zařízení na výrobu elektrické energie (fotovoltaické elektrárny), fotovoltaické přístroje na přeměnu slunečního záření na elektrickou energii; (37) zřizování, montáž, údržba a servis telekomunikačních zařízení, instalace, opravy, údržba elektrických zařízení, instalace a opravy elektrických strojů a přístrojů, revize elektrických zařízení, instalace a opravy alarmů a výstražných zařízení (bezpečnostní, zabezpečovací a signalizační zařízení), údržba a opravy v oblasti počítačového vybavení, montáž, údržba a opravy speciálních bezpečnostních zařízení, údržba bezpečnostních schránek a trezorů, údržba a opravy zařízení budov a jejich příslušenství, servis a montáž elektrických a elektronických zařízení, servis a montáž zabezpečovací, protipožární, výpočetní, kontrolní, signalizační, kamerové a telekomunikační techniky, instalace a opravy poplašných systémů (alarmy)

proti vloupání, instalace a opravy požárních hlásičů, poradenské služby vztahující se k instalaci zabezpečovacího, bezpečnostního a protipožárního vybavení, instalace, údržba a opravy fotovoltaických zařízení a přístrojů, instalace, údržba a opravy telekomunikační, počítačové sítě, elektronické a datové sítě, instalace průmyslové protipožární ochrany; (42) projektová činnost ve výstavbě, zpracování dokumentace a technických zpráv v oblasti vztahující se k oboru bezpečnostní a protipožární ochrany, vypracování odborných technických posudků v oblasti vztahující se k oboru bezpečnostní a protipožární ochrany; (45) ostraha majetku a osob, poskytování technických služeb k ochraně majetku a osob, monitorování bezpečnostních systémů, bezpečnostní služby pro budovy, poradenství v oblasti bezpečnosti, poradenství v oblasti zabezpečení fyzické ochrany.

Třídy výrobků a služeb:  
6, 9, 37, 42, 45

- (730) **SECURITY TECHNOLOGIES a.s.**, Komprdova 4333/20, Brno, Židenice, 61500, CZ  
(740) INPARTNERS GROUP, Mgr. Lenka Musilová, Tuřanka 1583/115g, Brno, Slatina, 62700

- (210) **O-589970**  
(220) 06.12.2023  
(320) 06.12.2023  
(540)



- (593) Obrazová  
(511) (6) kovové stavební materiály přenosné, kovové kabely a dráty neelektrické, kovové trubky a profily z kovu, armatury z kovu, fasádní a podhledové stropní desky kovové, závěsné stropní profily pro podhledy a konzoly kovové, hliníkové fólie a pásy; (7) čerpadla pro chladicí, klimatizační a topenářské agregáty, odsávací agregáty par, agregáty a zařízení pro zkapaňování plynů; (9) řídicí jednotky pro chladicí, klimatizační, topenářské a odsávací agregáty, řídicí jednotky pro odsávací a zkapaňovací agregáty plynů; (11) přístroje pro osvětlení, topení, výrobu páry, pro vaření, přístroje chladicí, pro sušení, ventilaci, rozvod vody, radiátory, konvektory a sanitární zařízení, regulační jednotky pro chladicí, klimatizační a topenářské jednotky a agregáty; (17) kaučuk, gutaperča, guma, balata, azbest, slída a jejich náhražky, polotovary z plastických hmot – v rámci třídy 17, materiály těsnicí, ucpávací a izolační, potrubí z plastu, ohebné trubky, vázací, fixační a samolepicí pásy a pásy nekovové, tepelné izolace ze skelných vláken, minerálních vláken, kaučukové, polyetylenové; (19) stavební materiály nekovové, sklo tabulové a pěnové pro stavby, potrubí nekovová pro ventilační a klimatizační zařízení, žáruvzdorné materiály, stropy nekovové, stropní podhledy a jejich závěsy nekovové, obklady stěn, rámy, okna a dveře nekovová, sádkokartony, desky z malty a fasádní desky, fasádní dekorativní prvky a exteriérové sloupky nekovové, dlaždice a obkladačky; (20) nábytek, zrcadla, rámy, bytové nástěnné a stropní ozdoby nekovové, a to stropní lišty, ostění, stropní rozety, pilastry, výklenky, sloupky, soklové lišty; (41) školící a zaškolovací činnost pro specialisty, techniky, architekty, managery obchodních firem, v oblasti volby a aplikace tepelných izolací, klimatizace, topení, sanity, kryogenní techniky, žáruvzdorných materiálů a vybavení budov stavebními interiérovými a exteriérovými ozdobnými prvky; (42) odborné služby vztahující se k produkci a užití tepelných izolací, technologické služby, průmyslové analýzy a návrhy, odborné studie, projekty a technologické poradenství vztahující se k produkci a užití tepelných izolací, architektonické návrhy a poradenství v oblasti aplikace stavebních interiérových a exteriérových ozdobných prvků.

Třídy výrobků a služeb:  
6, 7, 9, 11, 17, 19, 20, 41, 42

- (591) Barevná  
(730) **AZ FLEX, a.s.**, Zelenkova 533/3c, Praha 4, Kamýk, 14200, CZ  
(740) Rott, Růžička & Guttman a spol., Vyskočilova 1566, Praha 4, Michle, 14000

(210) **O-590002**  
(220) 07.12.2023  
(320) 07.12.2023  
(540)

## FITZINVEST

(592) Slovní  
(511) (36) realitní agentura, služby realitní kanceláře, nemovitostní (realitní) konzultační služby, finanční a realitní oceňování, služby nemovitostní (realitní služby), pojišťovací a realitní služby, půjčky a úvěry, správa (správa pozemků, správa nemovitostí), správa budov, správa bytového fondu, správa bytového domu, správa nájemních a činžovních domů.  
Třídy výrobků a služeb:  
36  
(730) **FITZINVEST s.r.o.**, Gen. Štefánika 2161/14, Přerov, Přerov I-Město, 75002, CZ  
(740) Advokátní kancelář Mgr. Aleš Velc, Mgr. Aleš Velc, advokát, Touloucovo nám. 156, Litomyšl, Litomyšl-Město, 57001

(740) J&T advokátní kancelář s.r.o., JUDr. Jan Salmon, advokát, Revoluční 763/15, Praha 1, Staré Město, 11000

(210) **O-590008**  
(220) 07.12.2023  
(320) 07.12.2023

## VM Velká Móda Každé tělo si zaslouží lásku.

(592) Slovní  
(511) (35) maloobchodní a internetový prodej oděvů.  
Třídy výrobků a služeb:  
35  
(730) **Martiník Marcel**, č. p. 92, Bilichov, 27374, CZ

(210) **O-590004**  
(220) 07.12.2023  
(320) 07.12.2023  
(540)

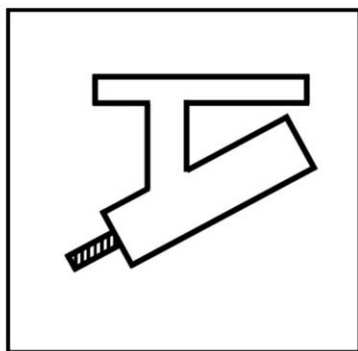

## LHM

### CNC machining centres

(593) Obrazová  
(511) (7) obráběcí brusné stroje, obráběcí centra (zařízení určená pro efektivní a přesné obrábění), obráběcí stroje (elektrické), obráběcí stroje na dělení, obráběcí stroje na drážkování, obráběcí stroje na frézování, obráběcí stroje na řezání, krájení nebo stříhání, přesné obráběcí stroje, soustruhy (obráběcí stroje); (37) servis obráběcích strojů, opravy a údržba strojů a obráběcích strojů na úpravu a zpracování kovů; (40) obrábění částí pro druhé (služby obráběcích dílen).  
Třídy výrobků a služeb:  
7, 37, 40  
(730) **affa group s.r.o.**, Rudolfovska tř. 207, České Budějovice, České Budějovice 4, 37001, CZ  
(740) AB PARTNERS advokátní kancelář s.r.o., Mgr. Petr Bílý LL.M., advokát, Dřevná 382/2, Praha 2, Nové Město, 12800

(210) **O-590005**  
(220) 07.12.2023  
(320) 07.12.2023  
(540)

## Boutique Hotel Tanzberg

(592) Slovní  
(511) (43) hotely, ubytovny a penziony, prázdninové a turistické ubytování, dočasné ubytování, pohostinství (služby), služby v oblasti pohostinství (ubytování), služby v oblasti pohostinství (jídlo a nápoje), restaurace (služby).  
Třídy výrobků a služeb:  
43  
(730) **Tanzberg Mikulov, a.s.**, č. p. 132, Bavory, 69201, CZ

(210) **O-590010**  
(220) 07.12.2023  
(320) 07.12.2023  
(540)



(593) Obrazová  
(511) (39) rozvoz jídel restauracemi, organizování dopravy a cest, rozvázkové služby, služby přepravy motorovými vozidly, koordinování cestovních příprav pro jednotlivce a skupiny, organizování a pořádání výletů a cest, organizování okružních výletů, organizování prázdninových cest, pořádání a organizování zájezdů; (41) pronájem karaoke zařízení, pronájem zařízení a vybavení ke vzdělávání, zábavě, sportu a kultuře, pronájem audiovizuálního a fotografického vybavení a zařízení, služby v oblasti vzdělávání, zábavy a sportu, digitální video, audio a multimediální zábavní vydavatelské služby, organizování her a soutěží, organizování konferencí týkajících se zábavy, organizování módních přehlídek pro účely zábavy, organizování výstav pro zábavní účely, organizování zábavních soutěží, pořádání her, pořádání konferencí v oblasti kulturních aktivit, pořádání kongresů pro zábavní účely, audio a video nahrávací služby, filmová produkce pro zábavní účely, zábava, hudební zábava, zábava pro hosty, služby zábavní agentury, služby organizování večírků, plánování večírků, konzultace v oblasti plánování večírků, pronájem diskotékových zařízení; (43) půjčování stanů, mobilní cateringové služby, zajišťování hromadného stravování (catering), pronájem vybavení pro catering, dočasný pronájem pokojů, poskytování přechodného ubytování, poskytování prostor pro pořádání akcí, dočasných kancelářských prostor a prostor pro jednání, pronájem pokojů k přechodnému ubytování, pronájem stanů, služby agentur v oblasti přenechání ubytování (časové sdílení), ubytovací služby na zvláštní příležitosti, ubytování (pronajímání přechodného-), zajišťování a poskytování dočasného ubytování, pořádání svatebních recepcí (místo konání), poskytování komunitních center pro společenská shromáždění a setkání, poskytování prostor a zařízení na shromáždění a konference, poskytování prostor a zařízení na výstavy, pronájem místností na společenské akce, služby barů s vodními dýmky, služby doutníkových salonků, zajišťování konferenčních prostor a zařízení, pronájem a půjčování nádobí, pronájem automatů na nápoje, pronájem barového vybavení, pronájem dávkovačů horkých a chlazených nápojů, s výjimkou prodejních automatů, pronájem fontán na čokoládu, pronájem interiérového osvětlení, pronájem jídelních příborů, pronájem interiérových stůlů, pronájem interiérových židlí, pronájem kávovarů, pronájem kbelíků na led, pronájem keramického nádobí, pronájem kuchyňského nádobí na vaření, pronájem kuchyňského zařízení pro přípravu jídla pro okamžitou spotřebu, pronájem kuchyňských potřeb, pronájem kuchyňských přístrojů, pronájem ložního prádla, pronájem lůžek, pronájem matrací, pronájem nábytku, povlečení, prostírání a vybavení k poskytování jídla a nápojů, pronájem nápojového skla, pronájem nápojových fontán, pronájem ohřívacích a chladicích zařízení pro distribuci horkých a studených nápojů, pronájem ohříváčů

talířů, pronájem osvětlení na výzdobu soukromých obydlí, pronájem osvětlovacích zařízení, pronájem robotů na přípravu nápojů, samoobslužné restaurace, cateringové služby zaměřené na zásobování jídlem, bufety rychlého občerstvení, hotelové restaurační služby.

Třídy výrobků a služeb:

39, 41, 43

(730) **Hrabák Tomáš**, Žižkova 738, Zdice, 26751, CZ

(740) AB PARTNERS advokátní kancelář s.r.o., Mgr. Petr Bílý LL.M., advokát, Dřevná 382/2, Praha 2, Nové Město, 12800

(210) **O-590013**

(220) 07.12.2023

(320) 07.12.2023

(540)



panteon

(593) Obrazová

(511) (9) čtečky elektronických knih, elektronické publikace ke stažení, elektronické zápisníky, kapesní elektronické slovníky, magnetická datová média, nosiče zvukových záznamů, optické datové nosiče, stahovatelné elektronické publikace; (16) atlasy, brožury, časopisy (periodika), kalendáře, katalogy, knihy, komiksy (knihy), noviny, obaly z papíru, lepenky a plastů (papírnické zboží), plakáty, periodika, tiskoviny, tištěné publikace, záložky do knih, zápisníky, zarážky na knihy; (41) elektronické publikování (DTP), informace o zábavě, knihovnické služby (půjčovny knih), klubové služby (zábava nebo vzdělávání), online vydávání elektronických knih a časopisů, poskytování elektronických publikací online bez možnosti stažení, psaní textů (jiných než reklamních), překladatelské služby, služby grafické úpravy (nikoliv k reklamním účelům), vydávání knih, vydávání textů (s výjimkou reklamních).

Třídy výrobků a služeb:

9, 16, 41

(730) **Albatros Media a.s.**, 5. května 1746/22, Praha 4, Nusle, 14000, CZ

(210) **O-590020**

(220) 08.12.2023

(320) 08.12.2023

(540)

### 3D VÍNO FÓRUM

(592) Slovní

(511) (16) tiskárenské výrobky, papírnické zboží a vzdělávací potřeby, tištěné knihy, časopisy, noviny a jiná papírová média, brožurky, letáky, odborné časopisy, ročenky [tištěné publikace], propagační publikace, průvodce (knihy); (35) reklamní, marketingové a propagační služby, služby předvádění výrobků a vystavování zboží, expoziční služby zaměřené na obchodní propagaci výrobků, pořádání a vedení expozic pro reklamní účely, organizace a řízení prezentací výrobků, pořádání a vedení předváděcích akcí pro reklamní účely, prezentace výrobků prostřednictvím sdělovacích prostředků všeho pro maloobchodní účely, prezentace zboží a služeb elektronickou cestou, také v rámci služeb takzvaného teleshoppingu a homeshoppingu, příprava a prezentace audiovizuálních předváděcích akcí pro reklamní účely, prodejní předváděcí akce (pro třetí osoby), obchodní předváděcí akce (pořádání -), organizace a pořádání veletrhů pro komerční nebo reklamní účely, organizace obchodních a podnikatelských výstav, organizování akcí, výstav, prodejních trhů a přehlídek pro obchodní, propagační a reklamní účely, služby obchodních výstav a veletrhů,

plánování a vedení obchodních trhů, výstav a prezentací k ekonomickým a reklamním účelům, rozšiřování reklamních marketingových a propagačních materiálů, konzultační a poradenské služby a pomoc v oblasti reklamní, marketingové a propagační činnosti, obchodní informační služby týkající se vína; (41) služby v oblasti vzdělávání, zábavy a sportu, vzdělávací a školicí služby, organizování konferencí, výstav pro kulturní a vzdělávací účely a soutěží, kongresy (organizování a pořádání kongresů), konzultační a informační služby vztahující se k pořádání, vedení a organizování konferencí, organizování a vedení seminářů, organizování her a soutěží, pořádání soutěží prostřednictvím internetu, pořádání seminářů zaměřených na podnikání, pořádání seminářů zaměřených na reklamu, příprava a organizace akcí s ochutnávkou vína pro vzdělávací účely, ochutnávání vína pro vzdělávací účely.

Třídy výrobků a služeb:

16, 35, 41

(730) **Břeň Zdeněk**, č. p. 199, Bystročice, 77900, CZ

(740) JUDr. Tomáš Vymazal, advokát, JUDr. Tomáš Vymazal, Wellnerova 1322/3c, Olomouc, Nová Ulice, 77900

(210) **O-590055**

(220) 11.12.2023

(320) 11.12.2023

(540)

### AUTOPLUS II

(592) Slovní

(511) (12) osobní motorová vozidla, vozidla a dopravní prostředky, motorová nákladní vozidla, elektricky poháněná motorová vozidla, přívěsy na pozemní motorová vozidla; (36) financování automobilů, financování leasingu automobilů, pojištění; (39) pronájem dopravních prostředků, pronájem střešních nosičů na automobily.

Třídy výrobků a služeb:

12, 36, 39

(730) **AUTOPLUS II, s.r.o.**, tř. Budovatelů 624/21, Most, 43401, CZ

(210) **O-590058**

(220) 11.12.2023

(320) 11.12.2023

(540)

### BENE

(592) Slovní

(511) (43) služby zajišťující stravování a nápoje, gastronomické služby, dočasné ubytování, konzultační služby v oblasti zajišťování potravin a nápojů, podávání alkoholických nápojů, podávání jídel a nápojů, pohostinství (služby), poskytování jídla a nápojů, poskytování služeb zajišťujících nápoje, služby dodávání nápojů, zásobování.

Třídy výrobků a služeb:

43

(730) **BENECENTRUM s.r.o.**, Nádražní 2142, Benešov, 25601, CZ

(740) Mgr. Zdeněk Krejčíček, advokát, Politických vězňů 935/13, Praha 1, Nové Město, 11000

(210) **O-590065**

(220) 11.12.2023

(320) 11.12.2023

(540)

### ENVIROS

(592) Slovní

(511) (35) daňové poradenství týkající se daňových příznání a účetnictví, obchod elektrinou, obchod plynem, účetnické činnosti, auditorské činnosti, činnosti vedení podniků, poradenství v oblasti řízení, poradenství v oblasti vztahů s veřejností a komunikace, poradenství v oblasti podnikání, reklamní činnosti, zastupování médií při prodeji reklamního času a prostoru, průzkum trhu a veřejného mínění, pronájem a leasing kancelářských strojů a zařízení, činnosti agentur zprostředkujících zaměstnání a práci na přechodnou dobu, činnosti týkající se poskytování lidských zdrojů, administrativní, kancelářské a jiné podpůrné činnosti pro podnikání, činnosti zprostředkovatelských středisek po telefonu, vše spadající do této třídy; (36) daňové poradenství týkající se daňových odhadů a daňového plánování, inkasní činnosti, ověřování solventnosti zákazníka; (37) developerská činnost v rámci třídy 37, výstavba budov, silnic, dálnic, železnic, podzemních drah, mostů a tunelů, výstavba inženýrských sítí, výstavba vodních děl, provádění demolic, příprava stavenišť, průzkumné vrtné práce,



elektroinstalační, instalatérské a ostatní stavebně instalační práce, ostatní kompletační a dokončovací práce týkající se nových staveb, pokrývačské práce, montáž a demontáž lešení a bednění, truhlářské práce, a to opravy, pronájem a leasing stavebních strojů a zařízení, úklidové činnosti, činnosti spadající do třídy 37 související s úpravou krajiny před a po provedení stavebních prací; (39) přenos elektřiny, rozvod elektřiny, plynu, tepla a klimatizovaného vzduchu, rozvod plyných paliv, rozvod chladicí vody, shromažďování a rozvod vody, pronájem a leasing motorových vozidel, pronájem a leasing pozemních, vodních a leteckých dopravních prostředků, činnosti cestovních agentur a cestovních kanceláří, a to zajišťování dopravy a rezervace dopravy, rezervační činnosti týkající se dopravy, průvodcovské činnosti, a to činnosti turistických a cestovních průvodců, balicí činnosti, činnosti související s úpravou krajiny, a to přemísťování zeminy; (40) výroba elektřiny, plynu, tepla, klimatizovaného vzduchu, výroba ledu, výroba chladicí vody, úprava vody, činnosti související s odpadními vodami, shromažďování, sběr a odstraňování odpadů, úprava odpadů k dalšímu využití, sanace a jiné činnosti související s odpady, demontáž vraků, vyřazených strojů a zařízení pro účely recyklace, truhlářské práce, a to zakázková výroba a umělecké truhlářství, pronájem a leasing energetických zařízení a zařízení pro ochranu životního prostředí, činnosti související s úpravou krajiny, a to dekontaminace půdy a odstraňování dřevin; (41) vydavatelská činnost, vydávání knih a periodických publikací, vydávání adresářů a seznamů, vydávání softwaru, vydávání počítačových her, produkce, činnosti a distribuce v oblasti filmů, videozáznamů a televizních programů, pořizování zvukových nahrávek, hudební vydavatelská činnost, promítání filmů, tvorba rozhlasových a televizních programů, činnosti zpravodajských tiskových kanceláří a agentur v rámci třídy 41, fotografické činnosti, pronájem a leasing rekreačních a sportovních potřeb, pronájem a leasing videokazet a disků, překladatelské a tlumočnické činnosti, průvodcovské činnosti, a to činnosti průvodců v rámci honů a rybolovu a vzdělávacích programů, vzdělávání na všech typech škol, sportovní, rekreační a umělecké vzdělávání, environmentální a inovační vzdělávání, vzdělávání v jazykových školách, činnosti škol vyučujících řízení pozemních, vzdušných a vodních dopravních prostředků, pořádání konferencí a hospodářských výstav, vše spadající do třídy 41; (42) činnost v oblasti informačních technologií, programování, poradenství v oblasti informačních technologií, správa počítačového vybavení, činnosti související se zpracováním dat a hostingem, činnosti související s webovými portály, architektonické a inženýrské činnosti a související technické poradenství, technické zkoušky a analýzy, geologický průzkum, zeměměřičské a kartografické činnosti, hydrometeorologické a meteorologické činnosti, výzkum a vývoj v oblasti přírodních a technických věd, výzkum a vývoj v oblasti biotechnologie a lékařských věd, výzkum a vývoj v oblasti společenských a humanitních věd, specializované návrhářské činnosti, pronájem počítačů, leasing softwaru pro energetická zařízení a pro ochranu životního prostředí; (45) právní služby, poradenství v oblasti bezpečnosti a ochrany zdraví při práci, poradenství v oblasti požární ochrany, bezpečnostní a pátrací činnosti, činnosti soukromých bezpečnostních agentur, činnosti související s provozem bezpečnostních systémů, leasing produktů duševního vlastnictví, leasing postupů pro energetická zařízení a pro ochranu životního prostředí, vše spadající do třídy 45.

Třídy výrobků a služeb:

35, 36, 37, 39, 40, 41, 42, 45

(730) ENVIROS, s.r.o., Dykova 53/10, Praha 10, Vinohrady, 10100, CZ

(740) THK Legal s.r.o., Mgr. Jana Šuranová Traplová, advokátka, Přístavní 531/24, Praha 7, Holešovice, 17000

(210) O-590083

(220) 11.12.2023

(320) 11.12.2023

(540)

## WORKSHOPKA

(592) Slovní

(511) (9) záznamní knihy (elektronické), elektronické zápisníky, plánovače a organizéry s možností tisku ke stažení, zvukové zápisy, elektronické databáze, aplikační software, software pro záznam výuky, mobilní aplikace ke stažení pro správu informací, kancelářské a podnikové aplikace, software pro správu dat a souborů a databázový software, mobilní aplikace, vzdělávací mobilní aplikace, software pro studenty, software pro řízení pracovních postupů (workflow), plánovací software, stahovatelné nebo nahrané záznamy, publikace ke stažení, interaktivní elektronické publikace, publikační software, software pro virtuální školní třídu, software pro školení, školící příručky v podobě počítačových programů, elektronické školící a výukové přístroje a vybavení; (16) tiskárenské výrobky, papírnické

zboží a vzdělávací potřeby, záznamníky, zápisníky a bloky, bloky na záznam výsledků, žákovská knížka, studijní průvodce, psací potřeby a razítka, stojany na psací potřeby, pouzdra na psací potřeby, pera (psací potřeby), tužky, papírové tašky, sáčky, vzdělávací publikace, obaly (papírnické výrobky), pořadače (spisové obaly), tištěné knihy, časopisy, noviny a jiná papírová média, učebnice, vzdělávací manuály, tištěné vzdělávací materiály, učební a výukové pomůcky s výjimkou přístrojů, plakáty z papíru, tištěné letáky, kalendáře, diáře (tiskoviny), obaly na diáře, obaly na zápisníky; (25) oděvy, trička, mikiny, kalhoty, svetry, bundy, ponožky, sportovní oděvy, pokrývky hlavy, čepice, obuv; (35) maloobchodní prodej výrobků uvedených výše ve třídách 9,16 a 25, velkoobchodní prodej výrobků uvedených výše ve třídách 9,16 a 25, prodej výrobků uvedených výše ve třídách 9,16 a 25 prostřednictvím e-shopu, sestavování, výroba a šíření reklamních materiálů, poskytování obchodních informací prostřednictvím webových stránek, předvádění výrobků, služby online zpracování dat, šíření reklamních materiálů on-line, služby zaměřené na správu on-line komunity, on-line propagace počítačových sítí a webových stránek, správa kulturních a vzdělávacích výměnných programů, podnikové poradenství a obchodní management, příprava a realizace mediálních a reklamních plánů a koncepcí, vedení obchodních záznamů, vedení motivačních programů pro zaměstnance, pořádání a vedení obchodních prezentací, správa a vytváření počítačových databází, plánování obchodních postupů; (41) služby v oblasti vzdělávání, zábavy a sportu, pořádání sportovních soutěží a sportovních akcí, školní vzdělávání, vzdělávání dospělých, individuální výuka (vzdělávání), organizování zkoušek (vzdělávání), konzultace ohledně vzdělávání, odborné vzdělávání pro mládež, průzkum v oblasti vzdělávání, dálkové vzdělávání, pořádání a realizace workshopů (vzdělávání), koučink (školení), organizování seminářů zaměřených na vzdělávání, letní tábory (zábava a vzdělávání), plánování seminářů za účelem vzdělávání, plánování konferencí za účelem vzdělávání, předávání know-how (odborné vzdělávání), vydavatelské služby, vydávání dokumentů v oboru školení, vědy, veřejného práva a sociálních věcí, produkce filmu ke vzdělávacím účelům, produkce a pronájem vzdělávacích a instruktážních materiálů, poskytování on-line školení, publikování multimediálních materiálů on-line, vzdělávací služby poskytované asistenty zaměřenými na zvláštní potřeby, plánování představení, konzultace v oboru plánování zvláštních akcí, knihovnické služby, vydávání knih, vydávání časopisů, vydávání novin, vydávání tiskovin, vydávání školících manuálů, vydávání elektronických publikací, poskytování online vzdělávání z počítačové databáze nebo prostřednictvím internetu nebo extranetu; (42) hosting on-line prostorů pro vedení interaktivních diskusí, certifikace vzdělávacích služeb, pronájem softwaru, programování vzdělávacího softwaru, pronájem softwaru počítačových databází, instalace, údržba a aktualizace softwaru databází, software jako služba [SaaS], údržba softwaru pro zpracování údajů, poskytování online počítačového softwaru bez možnosti stažení; (44) testy osobnosti (služby v oblasti duševního zdraví), služby psychologické diagnostiky, hodnocení osobnosti (služby v oblasti duševního zdraví), psychologické poradenství, psychologické testy, testy osobnosti pro psychologické účely.

Třídy výrobků a služeb:

9, 16, 25, 35, 41, 42, 44

(730) Jonáš Petr JUDr., Svornosti 172, Jesenice, 25242, CZ

(740) Jonášová Iveta Mgr., Svornosti 172, Jesenice, 25242, CZ

(740) Ing. Marcela Filipenská, Polní 302/32, Žďár nad Sázavou, Žďár nad Sázavou 2, 59102

(210) O-590098

(220) 12.12.2023

(320) 12.12.2023

(540)

## EXPATLEGAL

(593) Obrazová

(511) (35) pomoc při řízení obchodní činnosti, poradenství při vedení podniků, poradenství v oblasti řízení lidských zdrojů, obchodní zprostředkovatelské služby, zprostředkování obchodních informací, zprostředkování obchodů vztahující se k propojování různých odborníků se zákazníky, externí správa společností, sjednávání a uzavírání obchodních transakcí pro třetí strany, sjednávání obchodních smluv pro jiné osoby, oceňování podniků, provádění podnikových auditů, obchodní správa licencí k výrobkům a službám jiných osob, poradenství v oblasti komunikační strategie při styku s veřejností, služby zpracování dat, systematizace údajů do počítačových databází,

vedení počítačové evidence, vyhledávání údajů v počítačových souborech pro jiné osoby, zpracování textu, merchandising, partnerský marketing a propojování klientů s ambasadory a partnery, event marketing (získávání zákazníků pořádáním akcí), služby styku s veřejností a vztahů s médii; (36) služby advokátní úschovy, daňové poradenství, dluhové poradenství, oceňování majetku (finanční), finanční oceňování aktiv duševního vlastnictví, realitní služby, oceňování nemovitostí, zprostředkování v oblasti nemovitostí, správa nemovitostí, správa bytového domu, svěřenectví, poradenství v oblasti pojištění, poskytování finančních informací; (41) publikační činnost v oblasti práva, vydávání odborných knih a textů, psaní blogu, vzdělávací a školicí služby, organizování a vedení seminářů, eventů, workshopů a konferencí, poskytování informací v oblasti vzdělávání, právní vzdělávání, překladatelské služby, produkce podcastů, tvorba (psaní) podcastů, elektronické publikování, publikování knih a audioknih, vydávání publikací, vydávání knih, poskytování on-line publikací (bez možnosti stažení), on-line vydávání elektronických knih a časopisů, poskytování on-line audio obsahu bez možnosti stažení, publikování multimediálních materiálů on-line; (45) advokátní služby, právní zastupování, mediace (smírné řešení sporů), mimosoudní řešení sporů, právní poradenství ve výběrových řízeních a při vypracování a podávání nabídek, vymáhání práv, příprava právních dokumentů, ověřování podpisů, právní služby při převodech vlastnických práv k majetku a při zakládání a vedení obchodních společností, služby rozhodců, audity dodržování předpisů, právní správa licencí, kompilace právních informací, konzultace v oblasti vedení sporů, licence k právům duševního vlastnictví, poradenství při soudních sporech.

Třídy výrobků a služeb:

35, 36, 41, 45

(730) **EXPATLEGAL advokátní kancelář, s.r.o.**, Dlouhá 705/16, Praha 1, Staré Město, 11000, CZ

(740) zaeRkované s.r.o., Vršovické náměstí 111/2, Praha 10, Vršovice, 10100

(210) **O-590136**

(220) 13.12.2023

(320) 13.12.2023

(540)

## HYALMASSAGE

(592) Slovní

(511) (3) kosmetické přípravky, přípravky pro ošetřování pokožky a vlasů nikoli pro lékařské účely, regenerační krémy pro kosmetické účely, masážní gely, jiné než pro léčebné účely.

Třídy výrobků a služeb:

3

(730) **BIORA, s.r.o.**, Slavíkova 1377/11, Hodonín, 69501, CZ

(740) Ing. Jarmila Strážnická, Ulička 110, Lukov, 76317

(210) **O-590155**

(220) 14.12.2023

(320) 14.12.2023

(540)



**PB SYSTEMS**

Vše pro perfektní kosmetický salon

(593) Obrazová

(511) (3) kosmetické výrobky spadající do této třídy, a to kosmetika na obočí, kosmetika na opalování, kosmetika na řasy, kosmetika na rty, kosmetika na vlasy, kosmetika obsahující keratin, kosmetika obsahující kyselinu hyaluronovou, kosmetika obsahující panthenol, kosmetika pro péči o nehty,

kosmetika pro péči o pleť, kosmetika pro zvířata, kosmetika v podobě gelů, kosmetika v podobě krémů, kosmetika v podobě očních stínů, kosmetika v podobě olejů, kosmetika v podobě pleťové vody, kosmetika v podobě prášku, kosmetika v podobě pudrů, barevná kosmetika, dekorativní kosmetika; (5) hygienické výrobky pro osobní hygienu (kromě toaletních potřeb), vitamínové prostředky k péči o pleť a vlasy; (21) kosmetické pomůcky, pomůcky ústní hygieny, pouzdra na kosmetické potřeby; (35) maloobchodní nebo velkoobchodní činnost spojená s výrobky a službami v oblasti kosmetiky, obchodní zprostředkovatelské služby a e-shop, to vše se zaměřením na prodej výrobků a služeb v oblasti kosmetiky, poskytování obchodních informací spotřebitelům v souvislosti s výrobky a službami v oblasti kosmetiky (poradenství spotřebitelům), marketing, reklama, propagace, inzerce, reklama on-line v počítačové síti, franchising, obchodní poradenství vztahující se k franchisingu, obchodní konzultace spadající do této třídy, pořádání akcí a výstav pro reklamní a obchodní účely.

Třídy výrobků a služeb:

3, 5, 21, 35

(591) Barevná

(730) **Purkrábková Anna Mgr.**, Zdravotnická 5648, Chomutov, 43003, CZ

(740) **AB PARTNERS advokátní kancelář s.r.o.**, Mgr. Petr Bílý LL.M., advokát, Dřevná 382/2, Praha 2, Nové Město, 12800

(210) **O-590167**

(220) 14.12.2023

(320) 14.12.2023

(540)

**CUT & GO**  
KADEŘNICTVÍ

(593) Obrazová

(511) (3) kosmetické přípravky, parfumerie, přípravky pro osobní hygienu, přípravky pro péči o vlasy, vlasová kosmetika; (35) nákup a prodej kosmetiky, zprostředkování obchodu s výrobky uvedenými výše ve třídě 3, pořádání reklamních a propagačních akcí, reklama, provozování e-shopu s kosmetickými a hygienickými přípravky; (44) služby péče o hygienu a krásu, hygienická a kosmetická péče o člověka, služby péče o vlasy, služby kosmetické péče o tělo, obličej a vlasy, služby kadeřnictví a salónu krásy, služby holičství, kadeřnické a kosmetické salóny pro ženy, muže i děti, kadeřnictví - péče o vlasy, péče o pleť, poradenské služby v oblasti kadeřnictví, manikúra, pedikúra, vizážistika, masáže, epilace, sauna, solárium, péče o krásu osob a zdravotní péče, depilace voskem, nehtová studia, fyzioterapie, lázeňské služby, solária, provozování zařízení sloužících k regeneraci a rekondici v rámci třídy 44, prodloužení vlasů.

Třídy výrobků a služeb:

3, 35, 44

(730) **Nippert Monika**, Hvozdecká 1030/25, Brno, Žebětín, 64100, CZ

(740) **AB PARTNERS advokátní kancelář s.r.o.**, Mgr. Petr Bílý LL.M., advokát, Dřevná 382/2, Praha 2, Nové Město, 12800

(210) **O-590170**

(220) 14.12.2023

(320) 14.12.2023

(540)

## CannaPaste

(592) Slovní

(511) (5) bílkovinné doplňky stravy, doplňky stravy pro neléčebné účely, doplňky výživy.

Třídy výrobků a služeb:

5

(730) **Půlpán Alexander**, Práteleství 1430/1, Cheb, 35002, CZ

(210) **O-590197**

(220) 15.12.2023

(320) 15.12.2023

(540)

## Zámečnictví Henzel

(592) Slovní

(511) (9) elektronické přístupové systémy (zabezpečení dveří); (37) zámečnictví (opravy), údržba a opravy zařízení pro automatické otevírání dveří,

instalace otvíračů dveří, instalace zavíračů dveří, údržba a opravy zavíračů dveří, montáž zámků, opravy zámků, opravy bezpečnostních zámků, montáž bezdrátových zámků, instalace, výměna a oprava zámků, montáž dveří, montáž zámkových kování, montáž dveřních kování, instalace zabezpečovacího a bezpečnostního vybavení, instalace a montáž alarmů, poplašných zařízení a zabezpečovacích zařízení, jejich údržba a opravy; (45) otevírání dveřních zámků, otevírání bezpečnostních zámků, otevírání zámků (zámečnické služby).

Třídy výrobků a služeb:  
9, 37, 45

- (730) **Henzel Petr**, 28. října 106/18, Ostrava, Moravská Ostrava, 70200, CZ  
(740) 3ADVOKATI s.r.o., Nádražní 879/27, Ostrava, Moravská Ostrava, 70200

- (210) **O-590311**  
(220) 20.12.2023  
(320) 20.12.2023  
(540)

### 3bar

- (592) Slovní  
(511) (16) tiskárenské výrobky, papírnické zboží a vzdělávací potřeby (s výjimkou přístrojů), papír a lepenka, jednorázové papírové výrobky, a to papírové ubrousky a rozety, tiskoviny; (32) nealkoholické nápoje, nealkoholické víno, nealkoholické perlivé nápoje; (33) alkoholické esence a výtažky, alkoholické nápoje (s výjimkou piva), alkoholické přípravky pro výrobu nápojů, alkoholické sycené nápoje (s výjimkou piva), alkoholizovaná vína, aperitivy na bázi vína, bílé víno, červené víno, destiláty, dezertní vína, hroznové víno, lihoviny (nápoje), matolinové víno, nápoje na bázi vína, nápoje obsahující víno (stříky), nápoje s nízkým obsahem alkoholu, nízkoalkoholické víno, víno, šumivé víno, přírodní šumivá vína, šumivá bílá vína, šumivé hroznové víno, šumivá červená vína.

Třídy výrobků a služeb:  
16, 32, 33

- (730) **Vinařství LAHOFER, a.s.**, Vinice 579, Dobšice, 67182, CZ

- (210) **O-590315**  
(220) 20.12.2023  
(320) 20.12.2023  
(540)

### EPICO

- (592) Slovní  
(511) (16) tiskárenské výrobky, papírnické zboží a vzdělávací potřeby (s výjimkou přístrojů), papír a lepenka, jednorázové papírové výrobky, a to papírové ubrousky a rozety, tiskoviny; (32) nealkoholické nápoje, nealkoholické víno, nealkoholické perlivé nápoje; (33) alkoholické esence a výtažky, alkoholické nápoje (s výjimkou piva), alkoholické přípravky pro výrobu nápojů, alkoholické sycené nápoje (s výjimkou piva), alkoholizovaná vína, aperitivy na bázi vína, bílé víno, červené víno, destiláty, dezertní vína, hroznové víno, lihoviny (nápoje), matolinové víno, nápoje na bázi vína, nápoje obsahující víno (stříky), nápoje s nízkým obsahem alkoholu, nízkoalkoholické víno, víno, šumivé víno, přírodní šumivá vína, šumivá bílá vína, šumivé hroznové víno, šumivá červená vína.

Třídy výrobků a služeb:  
16, 32, 33

- (730) **Vinařství LAHOFER, a.s.**, Vinice 579, Dobšice, 67182, CZ

- (210) **O-590316**  
(220) 20.12.2023  
(320) 20.12.2023  
(540)

### MCI

- (592) Slovní  
(511) (16) tiskárenské výrobky, papírnické zboží a vzdělávací potřeby (s výjimkou přístrojů), papír a lepenka, jednorázové papírové výrobky, a to papírové ubrousky a rozety, tiskoviny; (32) nealkoholické nápoje, nealkoholické víno, nealkoholické perlivé nápoje; (33) alkoholické esence a výtažky, alkoholické nápoje (s výjimkou piva), alkoholické přípravky pro výrobu nápojů, alkoholické sycené nápoje (s výjimkou piva), alkoholizovaná vína, aperitivy na bázi vína, bílé víno, červené víno, destiláty, dezertní vína, hroznové víno, lihoviny (nápoje), matolinové víno, nápoje na bázi vína, nápoje obsahující víno (stříky), nápoje s nízkým obsahem alkoholu, nízkoalkoholické víno, víno, šumivé víno, přírodní šumivá vína, šumivá bílá vína, šumivé hroznové víno, šumivá červená vína.

Třídy výrobků a služeb:  
16, 32, 33

- (730) **Vinařství LAHOFER, a.s.**, Vinice 579, Dobšice, 67182, CZ

- (210) **O-590317**  
(220) 20.12.2023  
(320) 20.12.2023  
(540)

### NADVax

- (592) Slovní  
(511) (16) tiskárenské výrobky, papírnické zboží a vzdělávací potřeby (s výjimkou přístrojů), papír a lepenka, jednorázové papírové výrobky, a to papírové ubrousky a rozety, tiskoviny; (32) nealkoholické nápoje, nealkoholické víno, nealkoholické perlivé nápoje; (33) alkoholické esence a výtažky, alkoholické nápoje (s výjimkou piva), alkoholické přípravky pro výrobu nápojů, alkoholické sycené nápoje (s výjimkou piva), alkoholizovaná vína, aperitivy na bázi vína, bílé víno, červené víno, destiláty, dezertní vína, hroznové víno, lihoviny (nápoje), matolinové víno, nápoje na bázi vína, nápoje obsahující víno (stříky), nápoje s nízkým obsahem alkoholu, nízkoalkoholické víno, víno, šumivé víno, přírodní šumivá vína, šumivá bílá vína, šumivé hroznové víno, šumivá červená vína.

Třídy výrobků a služeb:  
16, 32, 33

- (730) **Vinařství LAHOFER, a.s.**, Vinice 579, Dobšice, 67182, CZ

- (210) **O-590318**  
(220) 20.12.2023  
(320) 20.12.2023  
(540)

### Probus

- (592) Slovní  
(511) (16) tiskárenské výrobky, papírnické zboží a vzdělávací potřeby (s výjimkou přístrojů), papír a lepenka, jednorázové papírové výrobky, a to papírové ubrousky a rozety, tiskoviny; (32) nealkoholické nápoje, nealkoholické víno, nealkoholické perlivé nápoje; (33) alkoholické esence a výtažky, alkoholické nápoje (s výjimkou piva), alkoholické přípravky pro výrobu nápojů, alkoholické sycené nápoje (s výjimkou piva), alkoholizovaná vína, aperitivy na bázi vína, bílé víno, červené víno, destiláty, dezertní vína, hroznové víno, lihoviny (nápoje), matolinové víno, nápoje na bázi vína, nápoje obsahující víno (stříky), nápoje s nízkým obsahem alkoholu, nízkoalkoholické víno, víno, šumivé víno, přírodní šumivá vína, šumivá bílá vína, šumivé hroznové víno, šumivá červená vína.

Třídy výrobků a služeb:  
16, 32, 33

- (730) **Vinařství LAHOFER, a.s.**, Vinice 579, Dobšice, 67182, CZ

(210) **O-590334**  
(220) 21.12.2023  
(320) 21.12.2023  
(540)

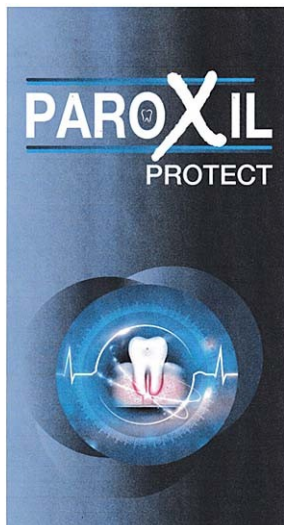

(593) Obrazová  
(511) (3) zubní pasty a zubní vody (neléčivé), přípravky pro péči o ústní dutinu (neléčivé); (5) lepidla na zubní náhrady, zubní amalgamy, zubní brusné prostředky, zubní cementy, zubní laky, materiály na zubní otisky, zubní tmely; (21) kartáčky na zuby.

Třídy výrobků a služeb:  
3, 5, 21

(591) Barevná  
(730) **SWISS MED Pharmaceuticals a.s.**, Opletalova 921/6, Praha 1, Nové Město, 11000, CZ  
(740) JUDr. Aleš Zábrš, advokát, Na Beránce 57/2, Praha 6, Dejvice, 16000

(210) **O-590344**  
(220) 21.12.2023  
(320) 21.12.2023  
(540)

## Popkárna

(592) Slovní  
(511) (30) popcorn (pražená kukuřice), pražená kukuřice.

Třídy výrobků a služeb:  
30

(730) **Můčka Peter**, Dimitrovova 1969/15, Svitavy, Předměstí, 56802, CZ

(210) **O-590357**  
(220) 22.12.2023  
(320) 22.12.2023  
(540)



(593) Obrazová  
(511) (29) mléčné výrobky, jako mražené smetanové krémy i s rostlinným tukem, jogurtové, tvarohové, s přídavkem ovoce, mražené ovocné dřeně a pyré; (30) mražené cukrovinky, mražené cukrovinky obsahující zmrzlinu, mražené jogurty, mražené jogurtové cukrovinky, zmrzliny, ovocné zmrzliny, smetanové zmrzliny, tvarohové zmrzliny, zmrzlinové výrobky, mražené smetanové krémy i s rostlinným tukem, ovocné krémy mražené samostatně, zmrazené mléčné cukrárenské výrobky, zmrzlinové cukrovinky, zmrzlinové dezerty.

Třídy výrobků a služeb:  
29, 30

(591) Barevná  
(730) **Bidfood Czech Republic s.r.o.**, V Růžovém údolí 553, Kralupy nad Vltavou, Mikovice, 27801, CZ

(210) **O-590402**  
(220) 27.12.2023  
(320) 27.12.2023  
(540)

## BeeLovee

(592) Slovní  
(511) (3) kosmetické přípravky, parfumerie, přípravky pro osobní hygienu, kosmetické přípravky pro péči o zvířata, vonné oleje a aromatické výtažky, balzámy, jiné než pro léčebné účely, fyto kosmetické přípravky, funkční kosmetika, bylinné výtažky pro kosmetické účely, balzám na rty, dermatologické krémy (jiné než léčivé), denní krémy, hydratační krémy, hydratační krémy po opalování, hydratační přípravky kosmetické, hydratační přípravky proti stárnutí, kosmetické krémy na ruce, kosmetické krémy na zpevnění pokožky kolem očí, kosmetické krémy pro péči o pleť, kosmetické noční krémy, kosmetické ochranné přípravky na rty, kosmetické oleje na pokožku, kosmetické pleťové oleje, kosmetické přípravky k minimalizaci vrásek pro použití na obličej, kosmetické přípravky na péči o obličej, kosmetické přípravky na regeneraci pleti, kosmetické přípravky na zlepšení kvality pleti, kosmetické přípravky pro péči o pokožku, kosmetika pro péči o pleť, krémy na obličej (kosmetické), krémy na ošetření pleti pro kosmetické účely, krémy na pleť/ pokožku, krémy na rty, krémy na ruce, krémy na vrásky, krémy po opalování, krémy proti stárnutí, máslo na ruce a tělo, masti (neléčivé), neléčivé hydratační přípravky, neléčivé krémy, neléčivá pleťová séra, neléčivé oční krémy, neléčivé pleťové krémy, neléčivé přípravky na péči o pokožku, neléčivé přípravky na péči o rty, neléčivé přípravky na potírání rtů, neléčivé tělové krémy, noční krém, obličejová séra pro kosmetické použití, ochranné krémy, oční krém, oleje po opalování [kosmetika], oleje pro kosmetické účely, opalovací oleje ke kosmetickým účelům, osvěžovače pleti, peelings pro péči o pleť, peelingové krémy na obličej, pleťové masky (kosmetika), pleťové vody ke kosmetickým účelům, přípravky na ochranu rtů proti slunci [kosmetika], přípravky na ochranu proti slunci v tyčince, kosmetické krémy s obsahem mateří kašičky, propolisu a včelího vosku s neléčebnými účinky, balzámy na rty s obsahem včelího vosku, mateří kašičky a propolisu s neléčebnými účinky; (5) potravní doplňky a dietetické přípravky, antioxidanty získané z bylinných zdrojů, antioxidanty získané z medu, bylinné doplňky, bylinné dietní doplňky pro osoby se zvláštními dietními požadavky, čaj na astma,

doplňky stravy pro neléčebné účely, doplňky výživy, doplňky stravy z mateří kašičky, léčivé čaje, léčivé doplňky do krmiva pro zvířata, posilující doplňky obsahující para farmaceutické přípravky používané preventivně a pro rekonvalescenty, potravinové doplňky, potravinové doplňky pro domácí zvířata ve formě nápojových směsí v prášku, potravinové doplňky pro lidskou spotřebu, nikoli pro léčebné účely, potravinové doplňky pro lidi a zvířata, přípravky obohacující organismus potřebnými vitaminy a mikročásticemi, potravní doplňky pro zvířata, potravinové doplňky pro domácí mazlíčky, potravinové doplňky pro domácí mazlíčky ve formě pamlsků, mastí s obsahem včelího vosku, propolisu a mateří kašičky s léčebnými účinky; (30) káva, čaj, kakao a jejich náhražky, cukr, přírodní sladidla, sladké polevy a náplně, výrobky z včelích produktů, a to bylinný med, mateří kašička, med, med (jako potravinová), přírodní med, přírodní zralý med, propolis, propolis pro potravinářské účely, pekárenské výrobky, cukrovinky, čokoláda a zákusky, bombóny, k jiným než léčebným účelům, čokoládové cukrovinky, stolní sirup, aromatické čaje [k jiným než léčebným účelům], aromatické přípravky k výrobě bylinných čajů, balené čaje [k jiným než léčebným účelům], bylinné přípravky na výrobu nápojů, čajové směsi, květy nebo listy jako náhražka čaje, neléčivé bylinkové čaje, ovocné čaje.

Třídy výrobků a služeb:

3, 5, 30

(730) **Nekardová Olga Ing.**, Mládeže 1375/7, Praha 6, Břevnov, 16900, CZ

(210) **O-590405**

(220) 27.12.2023

(320) 27.12.2023

(540)



(593) Obrazová

(511) (9) software, aplikační software, počítačový software, vzdělávací software, počítače a počítačový hardware, databáze, software pro učitele, počítačový software týkající se vzdělávání dětí, platformy počítačového softwaru; (41) služby v oblasti základního vzdělání, služby v oblasti vzdělávání, zábavy a sportu, výchova, vzdělávání, zábava a sportovní činnost, organizace seminářů, pronájem učebních materiálů, zvuková, obrazová a multimediální produkce a fotografie, produkce a pronájem vzdělávacích a instruktážních materiálů, organizování pořádků a vedení workshopů a seminářů, workshopy ke vzdělávacím účelům, vzdělávací semináře, organizování webinářů; (42) pronájem počítačového softwaru a programů, software jako služba [SaaS], uchovávání dat v elektronické podobě, pronájem softwaru počítačových databází, aktualizování softwaru, poskytování informací, poradenských a konzultačních služeb v oblasti počítačového softwaru, instalace a údržba počítačového softwaru, vývoj a aktualizace počítačového softwaru, vývoj počítačového hardwaru, pronájem počítačového hardwaru a počítačového vybavení, výzkum vztahující se k vývoji počítačového softwaru, výzkum vztahující se k vývoji počítačového hardwaru, platforma jako služba (PAAS), programování a implementace softwaru, vývoj a testování softwaru, navrhování, vývoj a programování počítačového softwaru, vývoj databází, poradenské služby v souvislosti s počítačovým hardwarem, navrhování a vývoj počítačového hardwaru.

Třídy výrobků a služeb:

9, 41, 42

(730) **Moravskoslezská Technologická Akademie, z. s.**, Kavalcova 814/1, Bruntál, 79201, CZ

(740) Legitas advokátní kancelář s.r.o., Mgr. Petra Stupková, Na Zderaze 1275/15, Praha 2, Nové Město, 12000

(210) **O-590411**

(220) 28.12.2023

(320) 28.12.2023

(540)



**Odonto**

(593) Obrazová

(511) (20) nábytek a nábytkové doplňky pro zubní ordinace, laboratoře, čekárny a interiéry zdravotnických zařízení kromě nábytku a nábytkových doplňků speciálně zhotovených pro lékařské nebo laboratorní účely spadajících do jiných tříd; (35) zprostředkovatelská činnost v oblasti obchodu, prodeje přes e-shop, exportu a importu výrobků se zaměřením na vybavení zubních ordinací a laboratoří, materiály, nástroje a přístroje patřící do kategorií dle použití v zubní ordinaci (otiskovací hmoty, výplňové materiály - skloionomerní cementy, kompozita, amalgámy, kořenové výplně, endodontické nástroje, bělicí a profylaktické produkty, dezinfekční přípravky, rentgenové fólie a držáky, rotační nástroje, nástroje pro modelaci výplně, ostatní nástroje pro zubní ordinace používané při ošetření pacienta, extrakční kleště a páky, zubní křesla a soupravy, kompresory, sací agregáty, turbíny a násadce, motory, 2D a 3D rentgeny, senzory a skenery na digitalizaci obrazu, chirurgické motory, přístroje pro zubní ordinace, kamery pro digitalizaci obrazu, endodontické přístroje, osvětlení ordinací, mikroskopy, lupové brýle, materiály a pomůcky pro ortodoncii, zubní implantáty, frézovací bloky a disky pro CAD/CAM přístroje, zubní lasery, sterilizátory) a v zubní laboratoři (sádry, vosky, zatmelovací hmoty, dublovací hmoty, pryskyřice, zuby, artikulátory, čepy, slitiny kovů, keramické a kompozitní materiály, frézovací přístroje, skenery, sintrovací pece, keramické a vypalovací pece, modelovací nože, licí přístroje, brusky na sádru, pískovače, kompresory, frézovací bloky a disky pro CAD/CAM přístroje, rotační nástroje, mikromotory, laboratorní nástroje, termoplastické fólie, přístroje na zpracování fólií, přístroje pro zubní laboratoře, dezinfekce, abutmenty pro implantáty, ortodontické šrouby, dráty, kroužky, zámky, kanyly), poradenská činnost při řešení a zakládání nové zubní ordinace (obchodní a reklamní poradenské služby); (36) zprostředkovatelská činnost v oblasti úvěrů, leasingů a pojištění týkajících se vybavení pro zubní ordinace a laboratoře; (37) servis a opravy přístrojů používaných v zubních ordinacích a laboratořích; (42) projektování, návrhy, ergonomická řešení a vizualizace zubních ordinací a laboratoří, čekáren a interiérů zdravotnických zařízení, návrhy světloteknického řešení ordinací a laboratoří.

Třídy výrobků a služeb:

20, 35, 36, 37, 42

(591) Barevná

(730) **SCHAFFEROVÁ spol. s r.o.**, Andělská 774/29, Olomouc, Nové Sady, 77900, CZ

(740) Ing. Petr Soukup, patentový zástupce, tř. Svobody 43/39, Olomouc, 77900

(210) **O-590412**

(220) 28.12.2023

(320) 28.12.2023

(540)



**Odonto**  
Special care

(593) Obrazová

(511) (20) nábytek a nábytkové doplňky pro zubní ordinace, laboratoře, čekárny a interiéry zdravotnických zařízení kromě nábytku a nábytkových doplňků speciálně zhotovených pro lékařské nebo laboratorní účely spadajících do

jiných tříd; (35) zprostředkovatelská činnost v oblasti obchodu, prodeje přes e-shop, exportu a importu výrobků se zaměřením na vybavení zubních ordinací a laboratoří, materiály, nástroje a přístroje patřící do kategorií dle použití v zubní ordinaci (otiskovací hmoty, výplňové materiály - skloionomerní cementy, kompozita, amalgámy, kořenové výplně, endodontické nástroje, bělicí a profylaktické produkty, dezinfekční přípravky, rentgenové fólie a držáky, rotační nástroje, nástroje pro modelaci výplně, ostatní nástroje pro zubní ordinace používané při ošetření pacienta, extrakční kleště a páky, zubní křesla a soupravy, kompresory, sací agregáty, turbínky a násadce, motory, 2D a 3D rentgeny, senzory a skenery na digitalizaci obrazu, chirurgické motory, přístroje pro zubní ordinace, kamery pro digitalizaci obrazu, endodontické přístroje, osvětlení ordinací, mikroskopy, lupové brýle, materiály a pomůcky pro ortodoncii, zubní implantáty, frézovací bloky a disky pro CAD/CAM přístroje, zubní lasery, sterilizátory) a v zubní laboratoři (sádry, vosky, zatmelovací hmoty, dublovací hmoty, pryskyřice, zuby, artikulátory, čepy, slitiny kovů, keramické a kompozitní materiály, frézovací přístroje, skenery, sintrovací pece, keramické a vypalovací pece, modelovací nože, licí přístroje, brusky na sádru, pískovače, kompresory, frézovací bloky a disky pro CAD/CAM přístroje, rotační nástroje, mikromotory, laboratorní nástroje, termoplastické fólie, přístroje na zpracování fólií, přístroje pro zubní laboratoře, dezinfekce, abutmenty pro implantáty, ortodontické šrouby, dráty, kroužky, zámky, kanyly), poradenská činnost při řešení a zakládání nové zubní ordinace (obchodní a reklamní poradenské služby); (36) zprostředkovatelská činnost v oblasti úvěrů, leasingů a pojištění týkajících se vybavení pro zubní ordinace a laboratoře; (37) servis a opravy přístrojů používaných v zubních ordinacích a laboratořích; (42) projektování, návrhy, ergonomická řešení a vizualizace zubních ordinací a laboratoří, čekáren a interiérů zdravotnických zařízení, návrhy světlotecnického řešení ordinací a laboratoří.

Třídy výrobků a služeb:  
20, 35, 36, 37, 42

- (591) Barevná  
(730) **SCHAFFEROVÁ spol. s r.o.**, Andělská 774/29, Olomouc, Nové Sady, 77900, CZ  
(740) Ing. Petr Soukup, patentový zástupce, tř. Svobody 43/39, Olomouc, 77900

- (210) **O-590413**  
(220) 28.12.2023  
(320) 28.12.2023  
(540)



- (593) Obrazová  
(511) (20) nábytek a nábytkové doplňky pro zubní ordinace, laboratoře, čekárny a interiéry zdravotnických zařízení kromě nábytku a nábytkových doplňků speciálně zhotovených pro lékařské nebo laboratorní účely spadajících do jiných tříd; (35) zprostředkovatelská činnost v oblasti obchodu, prodeje přes e-shop, exportu a importu výrobků se zaměřením na vybavení zubních ordinací a laboratoří, materiály, nástroje a přístroje patřící do kategorií dle použití v zubní ordinaci (otiskovací hmoty, výplňové materiály - skloionomerní cementy, kompozita, amalgámy, kořenové výplně, endodontické nástroje, bělicí a profylaktické produkty, dezinfekční přípravky, rentgenové fólie a držáky, rotační nástroje, nástroje pro modelaci výplně, ostatní nástroje pro zubní ordinace používané při ošetření pacienta, extrakční kleště a páky, zubní křesla a soupravy, kompresory, sací agregáty, turbínky a násadce, motory, 2D a 3D rentgeny, senzory a skenery na digitalizaci obrazu, chirurgické motory, přístroje pro zubní ordinace, kamery pro digitalizaci obrazu, endodontické přístroje, osvětlení ordinací, mikroskopy, lupové brýle, materiály a pomůcky pro ortodoncii, zubní implantáty, frézovací bloky a disky pro CAD/CAM přístroje, zubní lasery, sterilizátory) a v zubní laboratoři (sádry, vosky, zatmelovací hmoty, dublovací hmoty, pryskyřice, zuby, artikulátory, čepy, slitiny kovů, keramické a kompozitní materiály, frézovací přístroje, skenery, sintrovací pece, keramické a vypalovací pece, modelovací nože, licí přístroje, brusky na sádru, pískovače, kompresory, frézovací bloky a disky pro CAD/CAM

přístroje, rotační nástroje, mikromotory, laboratorní nástroje, termoplastické fólie, přístroje na zpracování fólií, přístroje pro zubní laboratoře, dezinfekce, abutmenty pro implantáty, ortodontické šrouby, dráty, kroužky, zámky, kanyly), poradenská činnost při řešení a zakládání nové zubní ordinace (obchodní a reklamní poradenské služby); (36) zprostředkovatelská činnost v oblasti úvěrů, leasingů a pojištění týkajících se vybavení pro zubní ordinace a laboratoře; (37) servis a opravy přístrojů používaných v zubních ordinacích a laboratořích; (42) projektování, návrhy, ergonomická řešení a vizualizace zubních ordinací a laboratoří, čekáren a interiérů zdravotnických zařízení, návrhy světlotecnického řešení ordinací a laboratoří.

Třídy výrobků a služeb:  
20, 35, 36, 37, 42

- (591) Barevná  
(730) **SCHAFFEROVÁ spol. s r.o.**, Andělská 774/29, Olomouc, Nové Sady, 77900, CZ  
(740) Ing. Petr Soukup, patentový zástupce, tř. Svobody 43/39, Olomouc, 77900

- (210) **O-590414**  
(220) 28.12.2023  
(320) 28.12.2023  
(540)



- (593) Obrazová  
(511) (20) nábytek a nábytkové doplňky pro zubní ordinace, laboratoře, čekárny a interiéry zdravotnických zařízení kromě nábytku a nábytkových doplňků speciálně zhotovených pro lékařské nebo laboratorní účely spadajících do jiných tříd; (35) zprostředkovatelská činnost v oblasti obchodu, prodeje přes e-shop, exportu a importu výrobků se zaměřením na vybavení zubních ordinací a laboratoří, materiály, nástroje a přístroje patřící do kategorií dle použití v zubní ordinaci (otiskovací hmoty, výplňové materiály - skloionomerní cementy, kompozita, amalgámy, kořenové výplně, endodontické nástroje, bělicí a profylaktické produkty, dezinfekční přípravky, rentgenové fólie a držáky, rotační nástroje, nástroje pro modelaci výplně, ostatní nástroje pro zubní ordinace používané při ošetření pacienta, extrakční kleště a páky, zubní křesla a soupravy, kompresory, sací agregáty, turbínky a násadce, motory, 2D a 3D rentgeny, senzory a skenery na digitalizaci obrazu, chirurgické motory, přístroje pro zubní ordinace, kamery pro digitalizaci obrazu, endodontické přístroje, osvětlení ordinací, mikroskopy, lupové brýle, materiály a pomůcky pro ortodoncii, zubní implantáty, frézovací bloky a disky pro CAD/CAM přístroje, zubní lasery, sterilizátory) a v zubní laboratoři (sádry, vosky, zatmelovací hmoty, dublovací hmoty, pryskyřice, zuby, artikulátory, čepy, slitiny kovů, keramické a kompozitní materiály, frézovací přístroje, skenery, sintrovací pece, keramické a vypalovací pece, modelovací nože, licí přístroje, brusky na sádru, pískovače, kompresory, frézovací bloky a disky pro CAD/CAM přístroje, rotační nástroje, mikromotory, laboratorní nástroje, termoplastické fólie, přístroje na zpracování fólií, přístroje pro zubní laboratoře, dezinfekce, abutmenty pro implantáty, ortodontické šrouby, dráty, kroužky, zámky, kanyly), poradenská činnost při řešení a zakládání nové zubní ordinace (obchodní a reklamní poradenské služby); (36) zprostředkovatelská činnost v oblasti úvěrů, leasingů a pojištění týkajících se vybavení pro zubní ordinace a laboratoře; (37) servis a opravy přístrojů používaných v zubních ordinacích a laboratořích; (42) projektování, návrhy, ergonomická řešení a vizualizace zubních ordinací a laboratoří, čekáren a interiérů zdravotnických zařízení, návrhy světlotecnického řešení ordinací a laboratoří.

Třídy výrobků a služeb:  
20, 35, 36, 37, 42

- (591) Barevná  
(730) **SCHAFFEROVÁ spol. s r.o.**, Andělská 774/29, Olomouc, Nové Sady, 77900, CZ  
(740) Ing. Petr Soukup, patentový zástupce, tř. Svobody 43/39, Olomouc, 77900

(210) **O-590419**  
(220) 28.12.2023  
(320) 28.12.2023  
(540)

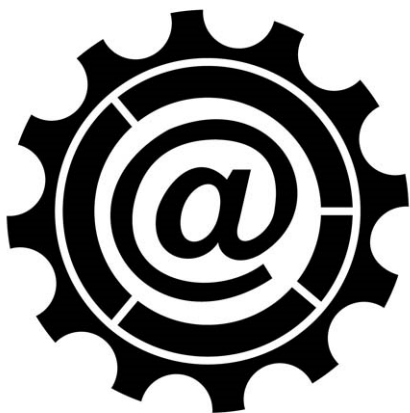

(593) Obrazová  
(511) (9) software, aplikační software, počítačový software, vzdělávací software, počítače a počítačový hardware, databáze, software pro učitele, počítačový software týkající se vzdělávání dětí, počítačový hardware, software, aplikační software, platformy počítačového softwaru; (30) káva, čaj, kakao a jejich náhražky, zrnková káva, káva (nepražená); (35) poskytování a pronájem prostoru, času a médií pro reklamu, maloobchodní prodej kávy, maloobchodní prodej kovového zboží, maloobchodní prodej školních pomůcek, maloobchodní služby v oblasti potravin, velkoobchodní prodej kávy, velkoobchodní prodej kovového zboží, konzultační a poradenské služby a pomoc v oblasti reklamní, marketingové a propagační činnosti, reklamní, marketingové a propagační služby; (36) pronájem nemovitostí a majetku, pronájem ubytování pro studenty, pronájem soukromého pozemku; (37) autoservisy, autoservisy pro údržbu vozidel; (39) doprava a přeprava, automobilová doprava, nákladní doprava a stěhovací služby, doprava [doprava zboží], osobní doprava; (40) obrábění částí pro druhé [služby obráběcích dílen], obrábění dřeva na soustruhu, zpracování (obrábění) kovů, kování, tvarování kovů, služby v oblasti zpracování kovů; (41) služby v oblasti základního vzdělání, služby v oblasti vzdělávání, zábavy a sportu, výchova, vzdělávání, zábava a sportovní činnost, organizace seminářů, pronájem učebních materiálů, zvuková, obrazová a multimediální produkce a fotografie, produkce a pronájem vzdělávacích a instruktážních materiálů, organizování workshopů, workshopy ke vzdělávacím účelům, vzdělávací semináře, autoškola, vzdělávací a školící služby, vzdělávací služby v oblasti potravinářských technologií, sportovní a rekreační činnosti, organizování webinářů, pořádání a vedení workshopů (vzdělávání), vzdělávací semináře; (42) pronájem počítačového softwaru a programů, software jako služba [SaaS], uchování dat v elektronické podobě, pronájem softwaru počítačových databází, aktualizování softwaru, poskytování informací, poradenských a konzultačních služeb v oblasti počítačového softwaru, instalace a údržba počítačového softwaru, vývoj a aktualizace počítačového softwaru, vývoj počítačového hardwaru, pronájem počítačového hardwaru a počítačového vybavení, výzkum vztahující se k vývoji počítačového softwaru, výzkum vztahující se k vývoji počítačového hardwaru, strojírenský výzkum, vědecké a technologické služby, technické poradenství v oblasti lehkého strojírenství, technické plánování a poradenství v oblasti lehkého strojírenství, navrhování a vývoj strojírenských výrobků, služby testování, služby ověřování a služby kontroly kvality, pronájem počítačového softwaru, platforma jako služba (PAAS), programování a implementace softwaru, vývoj a testování softwaru, programování počítačového softwaru, vývoj databází, poradenské služby v souvislosti s počítačovým hardwarem, navrhování a vývoj počítačového hardwaru a softwaru, pronájem počítačového hardwaru, pronájem počítačového hardwaru a počítačového vybavení; (43) dočasné ubytování, zajišťování a poskytování dočasného ubytování, služby v oblasti pohostinství (ubytování), pronajímání přechodného ubytování, služby ubytování se snídaní, poskytování dočasného ubytování pro hosty, poskytování jídla a nápojů, zajištění stravování, služby zajišťující stravování, příprava a poskytování stravování a nápojů pro okamžitou spotřebu, služby kaváren.

Třídy výrobků a služeb:  
9, 30, 35, 36, 37, 39, 40, 41, 42, 43  
(730) **Střední průmyslová škola a Obchodní akademie, Bruntál, příspěvková organizace**, Kavalcova 814/1, Bruntál, 79201, CZ  
(740) Legitas advokátní kancelář s.r.o., Mgr. Petra Stupková, Na Zderaze 1275/15, Praha 2, Nové Město, 12000

(210) **O-590434**  
(220) 29.12.2023  
(320) 29.12.2023  
(540)



(593) Obrazová  
(511) (5) látkové pleny, pleny pro dospělé, dětské pleny, inkontinenční pleny; (16) spací boxy pro děti z lepenky, skládací papírové krabice, krabice z lepenky; (20) matrace, podložky pro matrace, zavinovačky, mantinely do dětských postýlek (jiné než ložní prádlo), přebalovací podložky, opakovaně použitelné podložky na přebalování miminek, polštáře (na spaní), polštářky na oporu hlavy malých dětí; (24) žínky, mycí žínky, prostěradla, povlečení, dětské deky, mantinely do dětských postýlek (ložní prádlo), látkové podložky na přebalování, povlečení na peřiny, povlečení na postel, textilní povlečení na peřiny, zavinovací peřinky, nebesa na postel, nebesa (ložní prádlo), nebesa (přehozy přes postel), peřiny, prostěradla do dětských postýlek, potahy na židle, bytový textil, spací pytle, spací pytle pro kojence; (25) textilní bryndáčky, látkové bryndáčky, dětské bryndáčky (nikoli z papíru), dětské oděvy, dětské dupačky, dětské plavky, dětské kalhoty, dětské spodní prádlo, dětské pokrývky hlavy, dětské svrchní oděvy, maškarní kostýmy, papírové klobouky (oděvy), trička, oděvy, pokrývky hlavy, obuv, části oděvů, obuvi a pokrývek hlavy, a to manžety, podrážky obuvi, kšiltů k čepicím, čepice, kalhoty, džíny a džínové oblečení, svetry, košile, spodní prádlo, plavky, dětské plenkové kalhotky (části oděvů), dětské kalhotky (spodní prádlo), návleky; (28) hračky, stavebnice (hračky), hrací domečky pro děti, domečky pro panenky, hry; (35) velkoobchodní a maloobchodní služby zaměřené na spací boxy pro děti, zavinovačky, žínky, prostěradla, dětské deky, mantinely do dětských postýlek, povlečení na postel, matrace, oblečení a doplňky pro děti, oděvy, pokrývky hlavy a obuv.  
Třídy výrobků a služeb:  
5, 16, 20, 24, 25, 28, 35  
(730) **Kafejo, s.r.o.**, Řídkého 229/6, Liberec, Liberec X-Františkov, 46010, CZ  
(740) INPARTNERS GROUP, Mgr. Jan Brauner LL.M., advokát, Cyrilská 508/7, Brno, Trnitá, 60200

(210) **O-590454**  
(220) 30.12.2023  
(320) 30.12.2023  
(540)



(593) Obrazová  
(511) (35) reklama a propagace v oblasti gastronomie, řízení, organizace a administrativa obchodní činnosti v oblasti gastronomie; (40) zpracování a konzervace potravin a nápojů; (43) provozování restaurací, barů, kaváren, bufetů, jídelen, samoobslužných restaurací, zásobování a cateringu.

Třídy výrobků a služeb:  
35, 40, 43

(591) Barevná  
(730) **Nguyen Sy Thi**, Kollárovo nám. 688/5, Olomouc, 77900, CZ

(210) **O-590458**  
(220) 02.01.2024  
(320) 02.01.2024  
(540)

### SARAVA

(592) Slovní  
(511) (35) zprostředkování obchodů - nákup ručně vyráběných komodit od domorodých kmenů Latinské, Střední a Severní Ameriky a ostatních, zprostředkování obchodů s domorodým uměním (například s náramky, čelenkami, náušnicemi, náhrdelníky, bubny, chřestidly a ostatními hudebními nástroji), s rituálními foukačkami a dýmkami, s ostatními rituálními předměty a vykuřovadly pro rituální účely, s knihami s tematikou domorodých kmenů, vztahu k životnímu prostředí, seberozejví a spiritualitě, maloobchod a velkoobchod s ručně vyráběnými komoditami od domorodých kmenů Latinské, Střední a Severní Ameriky a ostatních, s domorodým uměním (například s náramky, čelenkami, náušnicemi, náhrdelníky, bubny, chřestidly a ostatními hudebními nástroji), s rituálními foukačkami a dýmkami, s ostatními rituálními předměty a vykuřovadly pro rituální účely, s knihami s tematikou domorodých kmenů, vztahu k životnímu prostředí, seberozejví a spiritualitě, pořádání a vedení veletrhů; (41) vzdělávací a školicí služby, vzdělávací kurzy vztahující se k výzkumu a vývoji, pořádání festivalů pro kulturní účely, pořádání konferencí, vedení konferencí, organizování konferencí, výstav a soutěží; (42) návrhářství.

Třídy výrobků a služeb:  
35, 41, 42

(730) **Bako Štěpán**, Třída Svobody 582, Chabařovice, 40317, CZ

(210) **O-590462**  
(220) 02.01.2024  
(320) 02.01.2024  
(540)

### Camp Fuego Cartel

(592) Slovní  
(511) (16) kuchařské knihy, knihy, odborné knihy se zaměřením na gastronomii, dětské knihy, kuchařské knihy vaření na ohni; (35) velkoobchod s kuchařským náčiním, maloobchod s kuchařským náčiním, zásilkový prodej kuchařského náčiní, online prodej kuchařského náčiní, maloobchod s

fanouškovskými předměty (oblečení, kuchařské náčiní, vybavení do kuchyně), zásilkový prodej fanouškovských předmětů (oblečení, kuchařské náčiní, vybavení do kuchyně), online prodej fanouškovských předmětů (oblečení, kuchařské náčiní, vybavení do kuchyně), reklama a marketing, propagace nadační činnosti, administrativní služby v oblasti sociálních a charitativních služeb na podporu a pomoc lidem a organizacím; (36) nadační činnost v oblasti finanční na podporu a pomoc lidem a organizacím, finanční sponzorování, poskytování finanční pomoci, získávání finančních prostředků, shromažďování finančních prostředků na dobročinné účely, služby v oblasti dobročinných fondů, dobročinné finanční sbírky založené na organizování a pořádání slavnostních společenských akcí, pořádání dobročinných akcí za účelem získání finančních prostředků; (41) pořádání teambuildingových akcí, mimoškolní vzdělávání vč. lektorské činnosti, pořádání kulturních akcí - produkcí, výstav, veletrhů, přehlídek a prodejních akcí, fotografování, produkce (výroba) reklamních filmů, filmová tvorba, filmové projekce, filmová distribuce, nahrávání a produkce zvukových záznamů, editování nebo nahrávání zvuků a obrazů, elektronická vydavatelská činnost, služby vydavatelství, pořádání charitativních a nadačních akcí (vzdělávacích, zábavních a kulturních), kuchařské kurzy vaření na ohni, knižní nakladatelství; (42) návrhářská a designerská činnost; (43) ubytovací služby, provozování kempu, pronájem pozemků pro turistické účely (ubytování); (44) zemědělské služby, provozování farmy, pěstování zemědělských rostlin, chov zvířat, provoz sádek.

Třídy výrobků a služeb:  
16, 35, 36, 41, 42, 43, 44

(730) **Pavala Marek**, Břetislavova 308/12, Praha 1, Malá Strana, 11800, CZ  
(740) **Mgr. Tomáš Pauch**, advokát, Sokolovská 695/115b, Praha 8, Karlín, 18600

(210) **O-590463**  
(220) 02.01.2024  
(320) 02.01.2024  
(540)



(593) Obrazová  
(511) (16) kuchařské knihy, knihy, odborné knihy se zaměřením na gastronomii, dětské knihy, kuchařské knihy vaření na ohni; (35) velkoobchod s kuchařským náčiním, maloobchod s kuchařským náčiním, zásilkový prodej kuchařského náčiní, online prodej kuchařského náčiní, maloobchod s fanouškovskými předměty (oblečení, kuchařské náčiní, vybavení do kuchyně), zásilkový prodej fanouškovských předmětů (oblečení, kuchařské náčiní, vybavení do kuchyně), online prodej fanouškovských předmětů (oblečení, kuchařské náčiní, vybavení do kuchyně), reklama a marketing, propagace nadační činnosti, administrativní služby v oblasti sociálních a charitativních služeb na podporu a pomoc lidem a organizacím; (36) nadační činnost v oblasti finanční na podporu a pomoc lidem a organizacím, finanční sponzorování, poskytování finanční pomoci, získávání finančních prostředků, shromažďování finančních prostředků na dobročinné účely, služby v oblasti dobročinných fondů, dobročinné finanční sbírky založené na organizování a pořádání slavnostních společenských akcí, pořádání dobročinných akcí za účelem získání finančních prostředků; (41) pořádání teambuildingových akcí, mimoškolní vzdělávání vč. lektorské činnosti, pořádání kulturních akcí - produkcí, výstav, veletrhů, přehlídek a prodejních akcí, fotografování, produkce (výroba) reklamních filmů, filmová tvorba,



filmové projekce, filmová distribuce, nahrávání a produkce zvukových záznamů, editování nebo nahrávání zvuků a obrazů, elektronická vydavatelská činnost, služby vydavatelství, pořádání charitativních a nadačních akcí (vzdělávacích, zábavních a kulturních), kuchařské kurzy vaření na ohni, knižní nakladatelství; (42) návrhářská a designerská činnost; (43) ubytovací služby, provozování kempu, pronájem pozemků pro turistické účely (ubytování); (44) zemědělské služby, provozování farmy, pěstování zemědělských rostlin, chov zvířat, provoz sádek.

Trždy výrobků a služeb:

16, 35, 36, 41, 42, 43, 44

(730) **Pavala Marek**, Břetislavova 308/12, Praha 1, Malá Strana, 11800, CZ

(740) Mgr. Tomáš Pauch, advokát, Sokolovská 695/115b, Praha 8, Karlín, 18600

(210) **O-590472**

(220) 02.01.2024

(320) 02.01.2024

(540)

## LAUDON CAFÉ

(592) Slovní

(511) (30) káva, instantní káva, ledová káva, ochucená káva, zrnková káva, sladová káva, káva (nepražená), vařená káva, mletá káva, lyofilizovaná káva, káva bez kofeinu, káva s čokoládou; (33) vína, lihoviny [nápoje], alkoholické nápoje (lihoviny); (40) pražení a zpracování kávy; (43) kavárny, služby kaváren, restaurace rychlého občerstvení, samoobslužné restaurace, restaurace, restaurace (služby).

Trždy výrobků a služeb:

30, 33, 40, 43

(730) **ZUZY CZ s.r.o.**, Masarykovo nám. 3/3, Nový Jičín, 74101, CZ

(210) **O-590542**

(220) 05.01.2024

(320) 05.01.2024

(540)

## Bitperia

(592) Slovní

(511) (9) nahraný obsah (počítačové programy, data a informace), elektronické knihy, elektronické knihy ke stažení, software, počítačový software, komunikační software, vzdělávací software, mobilní aplikace, stahovatelné počítačové aplikace, softwarové aplikace ke stažení, software pro webové aplikace, aplikace k vyhledávání informací, počítačové softwarové aplikace, ke stažení, software a aplikace pro mobilní zařízení, software pro webové aplikace a servery, záznamní knihy (elektronické), instruktážní elektronický průvodce, platformy počítačového softwaru, platební software, obsah s možností stažení a nahraný obsah, počítačový software pro technologii blockchain ke stažení, počítačový software ke stažení pro správu transakcí s kryptografickými aktivy pomocí technologie blockchain, podcasty; (16) knihy, průvodce (knihy), učebnice, příručky (manuály), příručky (knihy), počítačové příručky, tištěné publikace, tištěné publikace týkající se počítačů; (35) pořádání virtuálních výstavních obchodních veletrhů on-line, marketing prostřednictvím umístování výrobků pro třetí osoby ve virtuálních prostředích, poskytování online reklamního průvodce na zboží a služby jiných online prodejců na internetu, reklama online, provozování aukcí online, online objednávkové služby, poskytování obchodních informací online, vydávání reklamních materiálů online, online inzerce v počítačové síti, služby online aukcí prostřednictvím internetu, online reklamní a marketingové služby, poskytování reklamních průvodců prohledávatelných online, služby v oblasti obchodních sítí online, reklama, včetně online reklamy na počítačové síti, marketing, marketingové služby, poradenství týkající se plánování kariéry, informační služby týkající se zaměstnání a možností budování kariéry, poskytování on-line tržiště pro kupující a prodávající digitálních obrazových souborů ke stažení autentizované nezaměnitelnými tokeny [NFT], zprostředkování obchodů, zprostředkování reklamy, zprostředkování obchodních informací, merchandising, zprostředkování obchodů pro třetí strany, zprostředkování obchodních a komerčních kontaktů, sjednávání a uzavírání obchodních transakcí pro třetí strany prostřednictvím telekomunikačních systémů, obchodní informační služby, obchodní zprostředkovatelské služby, zprostředkovatelské obchodní služby, obchodní zprostředkovatelské služby v souvislosti s navazováním kontaktů mezi nejrůznějšími odborníky a klienty, podpora prodeje pro druhé prostřednictvím krátkých videí; (36) převody ve virtuální měně, finanční výměna virtuální měny, elektronický převod virtuálních měn, směnárenské služby s virtuálními měnami, finanční obchodování s kryptoměny, online obchodování s měnami v reálném čase, finanční zprostředkování, elektronický přenos kryptoaktiv, finanční

výměna kryptoaktiv, poskytování finančních informací, finanční poradenství, finanční transakce prostřednictvím blockchainu, elektronický převod finančních prostředků s využitím technologie blockchain, konzultace řízení finančních rizik; (38) poskytování přístupu k obsahu, webovým stránkám a portálům, poskytování online fór, online přenos informací, služby v oblasti online komunikace, poskytování služeb v oblasti online komunikace, poskytování přístupu k blockchainovým sítím, nahrávání videí, poskytování přístupu k portálu na sdílení videí, podcasting, přenos podcastů; (41) vydávání knih, publikování knih, vydávání periodik a knih v elektronické formě, služby elektronické knihovny, elektronické online publikace periodik a knih, online publikování, poskytování online zábavy, online vydávání elektronických knih a časopisů, poskytování online publikací (ne ke stažení), digitální video, audio a multimediální zábavní vydavatelské služby, elektronická vydavatelská činnost, služby v oblasti výroby videí, služby v oblasti nahrávání videí, produkce podcastů, poskytování zábavy prostřednictvím podcastů, vedení workshopů (školení), organizování workshopů a seminářů; (42) služby v oblasti informačních technologií, vývoj řešení pro aplikace počítačového softwaru, programování softwaru pro platformy elektronického obchodování, těžba kryptoaktiv, vývoj softwaru, blockchain jako služba [Baas], uchovávání dat prostřednictvím blockchainu, ověřování platnosti dat prostřednictvím blockchainu, počítačové programování chytrých smluv na blockchainu, poskytování služeb v oblasti ověřování uživatelů prostřednictvím technologie blockchain, hosting podcastů, konzultace v programování počítačů, konzultace o informačních technologiích.

Trždy výrobků a služeb:

9, 16, 35, 36, 38, 41, 42

(730) **Braiiins Systems s.r.o.**, Křižíkova 148/34, Praha 8, Karlín, 18600, CZ

(740) Mgr. Ondřej Syllaba, advokát, Šafaříkova 201/17, Praha 2, Vinohrady, 12000

(210) **O-590550**

(220) 06.01.2024

(320) 06.01.2024

(540)

## Králové muzikálů na Žofině

(592) Slovní

(511) (9) kinematografické filmy; (35) event marketing (získávání zákazníků pořádáním akcí), reklamní, marketingové a propagační služby, obchodní poradenství a informace pro spotřebitele; (38) telekomunikační služby; (41) pořádání hudebních koncertů televizí, pořádání a uvádění koncertů, pořádání, vedení a organizování koncertů, příprava a pořádání hudebních koncertů, konzultační a informační služby vztahující se ke pořádání, vedení a organizování koncertů, služby v oblasti vzdělávání, zábavy a sportu, umělecké vedení divadelních představení, divadelní představení, animovaná i na živo, divadelní představení, produkce divadelních představení, režie divadelních představení, uvádění divadelních představení, organizování divadelních představení, divadelní představení hraná v místech k tomu určených, rezervace vstupenek a objednávkové služby pro divadelní představení, rezervace vstupenek na vzdělávací, zábavní a sportovní aktivity a akce a související rezervační služby, produkce hudebních vystoupení, zvuková, obrazová a multimediální produkce a fotografie, hudební produkce, produkce hudebních videí, produkce hudebních nahrávek, služby v oblasti živých vystoupení, produkce hudebních koncertů, produkce filmů, zveřejňování, oznamování a psaní textů, pronájem zařízení a vybavení ke vzdělávání, zábavě, sportu (s výjimkou vozidel) a kultuře, služby zábavní parků s filmovou tematikou.

Trždy výrobků a služeb:

9, 35, 38, 41

(730) **JARO EVENT s.r.o.**, Ovocný trh 579/6, Praha 1, Staré Město, 11000, CZ

(210) **O-590551**

(220) 06.01.2024

(320) 06.01.2024

(540)

## Králové muzikálu

(592) Slovní

(511) (9) kinematografické filmy; (35) event marketing (získávání zákazníků pořádáním akcí), reklamní, marketingové a propagační služby, obchodní poradenství a informace pro spotřebitele; (38) telekomunikační služby; (41) pořádání hudebních koncertů televizí, pořádání a uvádění koncertů, pořádání, vedení a organizování koncertů, příprava a pořádání hudebních koncertů, konzultační a informační služby vztahující se ke pořádání, vedení a organizování koncertů, služby v oblasti vzdělávání, zábavy a sportu,

umělecké vedení divadelních představení, divadelní představení, animovaná i na živo, divadelní představení, produkce divadelních představení, režie divadelních představení, uvádění divadelních představení, organizování divadelních představení, divadelní představení hraná v místech k tomu určených, rezervace vstupenek a objednávkové služby pro divadelní představení, rezervace vstupenek na vzdělávací, zábavní a sportovní aktivity a akce a související rezervační služby, produkce hudebních vystoupení, zvuková, obrazová a multimediální produkce a fotografie, hudební produkce, produkce hudebních videí, produkce hudebních nahrávek, služby v oblasti živých vystoupení, produkce hudebních koncertů, produkce filmů, zveřejňování, oznamování a psaní textů, pronájem zařízení a vybavení ke vzdělávání, zábavě, sportu (s výjimkou vozidel) a kultuře, služby zábavních parků s filmovou tematikou.

Třídy výrobků a služeb:

9, 35, 38, 41

(730) JANKŮ ROSTISLAV, Pod hájem 1802/4, Praha 5, Smíchov, 15000, CZ

(210) O-590563

(220) 05.01.2024

(320) 05.01.2024

(540)

## VYSOČANSKÝ MLÝN

(592) Slovní

(511) (36) správa nemovitostí, prodej a pronájem nemovitostí, bytů a kanceláří, realitní služby, činnost realitní agentury, oceňování nemovitého majetku, zprostředkování v oblasti realit, činnost realitních makléřů, zprostředkování finančních zdrojů na nákup realit a jejich pojištění, investorská a developerská činnost v oblasti realit; (37) stavebnictví a stavitelství, pozemní stavitelství, inženýrské stavitelství, stavební občanská vybavenost (realizace staveb), provádění bytových, občanských, průmyslových a inženýrských staveb, poskytování stavebních informací, stavební dozor, poradenská, obstaravatelská a zprostředkovatelská činnost v oblasti výstavby, zajišťování komplexních služeb v oblasti výstavby, developerská činnost ve stavebnictví; (41) příprava a pořádání zábavných akcí, výstavy (pořádání -) pro kulturní účely, organizování kulturních výstav, pořádání zábavných show, pořádání (organizace) kulturních aktivit, umělecké výstavy, pořádání zábavných show, projekce vizuálních uměleckých děl, organizování vizuální zábavy, výuka v oblasti vizuálního umění; (42) inženýrská činnost, projektování pozemních staveb, studie technických projektů, plánování městské výstavby, projekce stavební, projektová činnost, zajišťování projektové dokumentace staveb a její zpracování, expertní činnost ve výstavbě, vytváření kolekcí domů, architektonické poradenství, služby bytového architekta, výtvarné návrhy interiérů - designérská činnost, návrhářství bytové a kancelářské, architektonický design exteriérových dekorací, služby v oblasti designu interiérů a exteriérů.

Třídy výrobků a služeb:

36, 37, 41, 42

(730) Rezydent Park 1 s.r.o., Koželužská 2450/4, Praha 8, Libeň, 18000, CZ

(740) Mgr. Ivan Rámeš, Na Florenci 2116/15, Praha 1, Nové Město, 11000

(210) O-590564

(220) 05.01.2024

(320) 05.01.2024

(540)

## ODKOLEKCE

(592) Slovní

(511) (41) příprava a pořádání zábavných akcí, výstavy (pořádání -) pro kulturní účely, organizování kulturních výstav, pořádání zábavných show, pořádání (organizace) kulturních aktivit, umělecké výstavy, pořádání zábavných show, projekce vizuálních uměleckých děl, organizování vizuální zábavy, výuka v oblasti vizuálního umění; (42) inženýrská činnost, projektování pozemních staveb, studie technických projektů, plánování městské výstavby, projekce stavební, projektová činnost, zajišťování projektové dokumentace staveb a její zpracování, expertní činnost ve výstavbě, vytváření kolekcí domů, architektonické poradenství, služby bytového architekta, výtvarné návrhy interiérů - designérská činnost, návrhářství bytové a kancelářské, architektonický design exteriérových dekorací, služby v oblasti designu interiérů a exteriérů.

Třídy výrobků a služeb:

41, 42

(730) Rezydent Park 1 s.r.o., Koželužská 2450/4, Praha 8, Libeň, 18000, CZ

(740) Mgr. Ivan Rámeš, Na Florenci 2116/15, Praha 1, Nové Město, 11000

(210) O-590585

(220) 08.01.2024

(320) 08.01.2024

(540)

## NARD

(592) Slovní

(511) (13) malé zbraně (střelné zbraně), malé zbraně, zbraně (systémy), lovecké zbraně, sportovní zbraně, střelné zbraně, krátké osobní zbraně [střelné zbraně], zbraně a střelivo, plynové zbraně [slzné], malorážné palné zbraně, zbraně na odpalování projektilů, zbraně na odpalování střel, vzduchové pistole (vzduchové zbraně), sportovní a lovecké střelné zbraně, revolvory, součástky pro revolvory, rukojeti na revolvory; (35) reklama (příprava), reklama online, reklama v časopisech, přímá marketingová reklama, reklama a marketing, organizace obchodních veletrhů, obchodní marketingové služby, zprostředkování dovozu a vývozu; (42) služby vědecké laboratoře, vědecké poradenské služby, vědecké technologické služby, služby vědeckého výzkumu, technologické služby, poradenské služby v oblasti vědeckého výzkumu, vědecké služby a s nimi spojený výzkum, vědecké služby a s nimi spojený design, navrhování [průmyslový design], průmyslový design (umělecký), design průmyslových výrobků, průmyslový a grafický design, průmyslový design za pomoci počítače.

Třídy výrobků a služeb:

13, 35, 42

(730) Planka Bohumil Ing., CSc., Tmková 1774/20, Praha 4, Krč, 14200, CZ

(210) O-590586

(220) 08.01.2024

(320) 08.01.2024

(540)

## Pražský Patriot

(592) Slovní

(511) (9) elektronické časopisy, nosiče informací (elektrické nebo elektronické); (16) tiskoviny, tištěné knihy, časopisy, noviny a jiná papírová média, knihy, prospekty, tištěné propagační materiály, letáky, plakáty, fotografie, pohlednice, kalendáře, obtisky, tiskařské typy, štočky; (35) reklamní a inzertní služby, inzertní služby poskytované přes internet, šíření reklamy prostřednictvím internetu, reklamní služby poskytované prostřednictvím internetu, pronájem reklamního prostoru na Internetu, reklama na internetu pro třetí osoby, reklama prostřednictvím elektronických médií a zejména internetu, poskytování marketingových informací prostřednictvím internetových stránek, internetový marketing, poskytování reklamního prostoru v periodických publikacích, novinách a časopisech; (38) elektronická pošta, elektronický přenos dat, přenos informací elektronickými prostředky, online přenos informací, přenos zpráv a aktuálních informací, přenos dat a informací, přenos a šíření informací a dat přes počítačové sítě a internet, výměna zpráv prostřednictvím počítačového přenosu, přenos a distribuce dat nebo audiovizuálních obrázků prostřednictvím globální počítačové sítě nebo internetu, vysílání audiovizuálního a multimediálního obsahu prostřednictvím internetu; (41) pořádání a organizování konferencí, příprava a pořádání vzdělávacích akcí, organizování zábavních a kulturních akcí, pořádání, organizování a vedení přednášek a debat, online vydávání elektronických knih a časopisů, zveřejňování, oznamování a psaní textů s výjimkou reklamních, pořádání a vedení pracovních setkání (školení), živé představení a vystoupení, informace o možnostech zábavy, agenturní činnost v oblasti kultury, pořádání a výroba divadelních a jiných představení, výchovně zábavní klubové služby, kluby zdraví (zdravotní a kondiční cvičení), organizování kulturních nebo vzdělávacích výstav, organizování živých představení a vystoupení, nahrávací studia, výroba rozhlasových a televizních programů, zpravodajské služby, obrazové zpravodajství, rozhlasová a televizní zábava, fotografování, vydávání knih, elektronické publikování (DTP), poskytování on-line elektronických publikací (bez možnosti stažení), tlumočnické a překladatelské služby, pořádání a vedení kolokvií, pořádání kongresů, seminářů, sympozií, informace o výchově a vzdělávání, vydávání knih a periodických tiskovin, nakladatelské služby týkající se periodických a neperiodických publikací, s výjimkou reklamních textů, novinové zprávy.

Třídy výrobků a služeb:

9, 16, 35, 38, 41

(730) Pražský Patriot s.r.o., U Trojice 1042/2, Praha 5, Smíchov, 15000, CZ

(740) MACEK.LEGAL s.r.o., advokátní kancelář, Haštalská 1072/6, Praha 1, Staré Město, 11000

(210) **O-590596**  
(220) 08.01.2024  
(320) 08.01.2024  
(540)



(593) Obrazová  
(511) (41) příprava a pořádání zábavných akcí, výstavy (pořádání -) pro kulturní účely, organizování kulturních výstav, pořádání zábavných show, pořádání (organizace) kulturních aktivit, umělecké výstavy, pořádání zábavných show, projekce vizuálních uměleckých děl, organizování vizuální zábavy, výuka v oblasti vizuálního umění; (42) inženýrská činnost, projektování pozemních staveb, studie technických projektů, plánování městské výstavby, projekce stavební, projektová činnost, zajišťování projektové dokumentace staveb a její zpracování, expertní činnost ve výstavbě, vytváření kolekcí domů, architektonické poradenství, služby bytového architekta, výtvarné návrhy interiérů - designérská činnost, návrhářství bytové a kancelářské, architektonický design exteriérových dekorací, služby v oblasti designu interiérů a exteriérů.

Třídy výrobků a služeb:  
41, 42

(730) **Rezident Park 1 s.r.o.**, Koželužská 2450/4, Praha 8, Libeň, 18000, CZ  
(740) Mgr. Ivan Rámeš, Na Florenci 2116/15, Praha 1, Nové Město, 11000

(210) **O-590597**  
(220) 08.01.2024  
(320) 08.01.2024  
(540)



(593) Obrazová  
(511) (36) správa nemovitostí, prodej a pronájem nemovitostí, bytů a kanceláří, realitní služby, činnost realitní agentury, oceňování nemovitého majetku, zprostředkování v oblasti realit, činnost realitních makléřů, zprostředkování finančních zdrojů na nákup realit a jejich pojištění, investorská a developerská činnost v oblasti realit; (37) stavebnictví a stavitelství, pozemní stavitelství, inženýrské stavitelství, stavební občanská vybavenost (realizace staveb), provádění bytových, občanských, průmyslových a inženýrských staveb, poskytování stavebních informací, stavební dozor, poradenská, obstaravatelská a zprostředkovatelská činnost v oblasti výstavby, zajišťování komplexních služeb v oblasti výstavby, developerská činnost ve stavebnictví; (41) příprava a pořádání zábavných akcí, výstavy (pořádání -) pro kulturní účely, organizování kulturních výstav, pořádání zábavných show, pořádání (organizace) kulturních aktivit, umělecké výstavy, pořádání zábavných show, projekce vizuálních uměleckých děl, organizování vizuální zábavy, výuka v oblasti vizuálního umění; (42) inženýrská činnost, projektování pozemních staveb, studie technických projektů, plánování městské výstavby, projekce stavební, projektová činnost, zajišťování projektové dokumentace staveb a její zpracování, expertní činnost ve výstavbě, vytváření kolekcí domů, architektonické poradenství, služby bytového architekta, výtvarné návrhy interiérů - designérská činnost, návrhářství bytové a kancelářské, architektonický design exteriérových dekorací, služby v oblasti designu interiérů a exteriérů.

Třídy výrobků a služeb:  
36, 37, 41, 42

(591) Barevná  
(730) **Rezident Park 1 s.r.o.**, Koželužská 2450/4, Praha 8, Libeň, 18000, CZ  
(740) Mgr. Ivan Rámeš, Na Florenci 2116/15, Praha 1, Nové Město, 11000

(210) **O-590599**  
(220) 09.01.2024  
(320) 09.01.2024  
(540)

**ANDRA**

(592) Slovní  
(511) (29) potraviny na bázi ovoce a zeleniny, hub, bylin, luštěnin a ořechů připravených pro konzervování a konzumaci, ovoce a zelenina konzervovaná, sušená, zavařovaná a zmrazená, zavařeniny a rosoly, ovocná dřev, jedlé oleje a tuky, též margarín, konzervované potraviny, hotová jídla s převahou masa, hotové polévky, polévkové koncentráty, polévkové kostky, tablety, prášky, výtažky, polévky v sáčku, želatina jedlá; (31) výrobky a produkty zemědělské, zahradnické a lesní, čerstvé ovoce a zelenina, chmel, obilí, sazenice, živé rostliny a přírodní živé květiny, keře a křoví, stromy a stromky, též vánoční, surové dřevo, přírodní trávníky, sazenice a semena rostlin, věnce z přírodních květin, sušené rostliny (slaměnky) pro dekoraci, sušené květiny a byliny, houbová kultura na výsev, pyl (surovina), rašelinová podestýlka, slaměný mulč, živé rostliny se zeminou, nebo bez, čerstvé houby, žampiony, hospodářská zvířata, chovná drůbež, krmivo a nápoje pro zvířata; (35) maloobchodní a velkoobchodní služby, předvádění zboží, dodavatelské služby pro třetí osoby (nákup výrobků a služeb pro jiné podniky), zprostředkování interaktivního obchodu pomocí globálních komunikačních sítí (internet), elektronický obchod prostřednictvím internetu (online-shop), a to vše s výrobky shora uvedenými ve třídách 29 a 31.

Třídy výrobků a služeb:  
29, 31, 35

(730) **Gottfried Miroslav**, Kubelíkova 1317/1, Havířov, Podlesí, 73601, CZ  
(740) Ing. Petra Bárová Ph.D., LL.M., Soukromá 261, Václavovice, 73934

(210) **O-590602**  
(220) 09.01.2024  
(320) 09.01.2024  
(540)

**UMAX**

(592) Slovní  
(511) (9) počítačový software, aplikační software, audiovizuální a fotografické přístroje, počítače a počítačové hardware, software a počítačové hry, zobrazovací přístroje a video přístroje, paměťová zařízení a média, radiopřijímače, zařízení a vybavení pro dvoudobovou komunikaci, alarmy a výstražná zařízení, přístroje na měření hmotnosti, kódované karty, magnetické karty, prvky a součásti počítačů, tablety, notebooky, klávesnice, myši, nabíjecí kabely, propojovací kabely, chytré termosky, chytré hodinky, tiskárny; (37) instalace a montáž hardware pro počítačové systémy, instalace a montáž hardware pro kamerové systémy, instalace a montáž hardware pro smart systémy; (42) instalace a údržba PC software.

Třídy výrobků a služeb:  
9, 37, 42

(730) **UMAX Czech a.s.**, Kolbenova 962/27e, Praha 9, Hloubětín, 19800, CZ

(210) **O-590605**  
(220) 09.01.2024  
(320) 09.01.2024  
(540)

**QUADRACORE**

(592) Slovní  
(511) (10) zařízení pro léčbu pohybového aparátu, nízkofrekvenční přístroje pro elektroterapii, masážní přístroje a zařízení na hluboké prohřátí.

Třídy výrobků a služeb:  
10

(730) **Meditrade, s.r.o.**, Zrzavého 1705/2a, Praha 6, Řepy, 16300, CZ

(210) **O-590606**  
(220) 09.01.2024  
(320) 09.01.2024  
(540)

**LUMIPAX**

(592) Slovní  
(511) (10) zařízení pro léčbu pohybového aparátu, nízkofrekvenční přístroje pro elektroterapii, masážní přístroje a zařízení na hluboké prohřátí.

Třídy výrobků a služeb:  
10  
(730) **Meditrade, s.r.o.**, Zrzavého 1705/2a, Praha 6, Řepy, 16300, CZ

(210) **O-590618**  
(220) 09.01.2024  
(320) 09.01.2024  
(540)

(210) **O-590609**  
(220) 09.01.2024  
(320) 09.01.2024  
(540)

## HYPERBLADE

(592) Slovní  
(511) (10) zařízení pro léčbu pohybového aparátu, nízkofrekvenční přístroje pro elektroterapii, masážní přístroje a zařízení na hluboké prohřátí.

Třídy výrobků a služeb:  
10  
(730) **Meditrade, s.r.o.**, Zrzavého 1705/2a, Praha 6, Řepy, 16300, CZ

(210) **O-590610**  
(220) 09.01.2024  
(320) 09.01.2024  
(540)

## CAREMAX

(592) Slovní  
(511) (10) zařízení pro léčbu pohybového aparátu, nízkofrekvenční přístroje pro elektroterapii, masážní přístroje a zařízení na hluboké prohřátí.

Třídy výrobků a služeb:  
10  
(730) **Meditrade, s.r.o.**, Zrzavého 1705/2a, Praha 6, Řepy, 16300, CZ

(210) **O-590611**  
(220) 09.01.2024  
(320) 09.01.2024  
(540)

## HONOR BABY

(592) Slovní  
(511) (18) kojenci (popruhy pro nošení kojenců); (24) dětské deky, kojenecké ložní prádlo; (25) dětské oblečení, kojenecké svrchní oděvy, kojenecké spodní prádlo, jednodílné oděvy pro kojence a batolata, kalhotky dětské [oděvy], ponožky pro kojence a batolata, body zapínané v rozkroku pro kojence a batolata, dětské dupačky, mikiny, mikiny s kapucí, textilní bryndáčky, dětské bryndáčky [nikoli z papíru], bundy, zimní bundy, nepromokavé bundy, teplákové bundy, tepláky, bundy z flísy (fleece), dupačky (oděvy), výbavy pro novorozence [oděvy], výbavičky pro novorozence, obuv pro děti a nemluvnata, ponožky, protiskluzové ponožky, kojenecké botičky.

Třídy výrobků a služeb:  
18, 24, 25  
(730) **AODA, s.r.o.**, Jevanská 986/3, Praha 10, Strašnice, 10000, CZ

(210) **O-590612**  
(220) 09.01.2024  
(320) 09.01.2024  
(540)

## b2bshisha

(592) Slovní  
(511) (34) vodní dýmky, dýmky, tabák, zápalky, potřeby pro kuřáky; (35) internetový obchod a zprostředkování obchodní činnosti s výše uvedenými výrobky ve třídě 34 a s čajem, propagační a reklamní činnost, import a export s výrobky uvedenými výše ve třídě 34 a s čajem; (43) kuřárny, čajovny s vodními dýmkami.

Třídy výrobků a služeb:  
34, 35, 43  
(730) **SHouse Import s.r.o.**, Klimentská 1215/26, Praha 1, Nové Město, 11000, CZ  
(740) PROPATENT, JUDr. Matěj Sedláček, Pod Pekařkou 107/1, Praha 4, Podolí, 14700



(593) Obrazová  
(511) (9) aplikační software, počítačový software, software pro webové aplikace, mobilní aplikace, software ke stažení ve formě mobilní aplikace pro dodávání a objednávání jídel, software ke zpracování elektronických plateb, software pro kurýrní služby; (42) navrhování a vývoj počítačového hardwaru a softwaru, navrhování a vývoj softwaru v oblasti mobilních aplikací, služby v oblasti informačních technologií, programování a implementace softwaru, webhostingové služby a software jako služba, pronájem softwaru, údržba počítačového softwaru; (43) informační, poradenské a rezervační služby v oblasti poskytování jídla a nápojů, poskytování informací vztahujících se k restauracím, rezervační služby pro objednávku jídel, rezervování a objednávání restaurací a jídel, služby dodávání jídel k okamžité spotřebě, služby zajišťující stravování a nápoje.

Třídy výrobků a služeb:  
9, 42, 43  
(591) Barevná  
(730) **Net Magnet s.r.o.**, Šumavská 500, Český Krumlov, Horní Brána, 38101, CZ  
(740) artpatent, advokátní kancelář s.r.o., Dukelských hrdinů 976/12, Praha 7, Holešovice, 17000

(210) **O-590624**  
(220) 09.01.2024  
(320) 09.01.2024  
(540)

## Dynamic Neuromuscular Stabilization according to Kolar

(592) Slovní  
(511) (9) nosiče dat a informací nahrané, multimediální informační katalogy, multimediální a informační katalogy v elektronické podobě, elektronické časopisy, elektronická periodika a knihy v elektronické podobě, elektronické publikace (stažitelné), multimediální aplikace, informační produkty na nosičích dat a/nebo v elektronických datových, informačních telekomunikačních sítích všeho druhu; (16) tiskoviny, tiskárenské výrobky, periodické a neperiodické publikace, knihy, časopisy, katalogy, brožury, fotografie, plakáty, kalendáře, billboardy (reklamní tabule) v rámci této třídy, tištěné instruktážní materiály, učební pomůcky s výjimkou přístrojů, informační a reklamní materiály zařazené v této třídě; (41) publikační činnost, nakladatelská a vydavatelská činnost, elektronické publikování, výchovná, vzdělávací, školicí a lektorská činnost, pořádání seminářů, školení, pracovních setkávání, workshopů, kongresů, konferencí, symposií, kolokvií, tvorba výukových programů, půjčování nahraných nosičů dat, zvukových a obrazových záznamů, sportovní poradenství, tělesná výchova, pořádání sportovních, společenských a kulturních akcí, provozování tělovýchovných a sportovních zařízení, instruktáž k provádění pohybových cvičení; (44) lékařské služby, lékařské diagnostické služby, fyzioterapie, fyzikální terapie, rehabilitace, neurologie (chiropraktika), provádění specifických pohybových cvičení - v rámci této třídy, fyzioterapeutická péče pro rekreační a soutěžní sportovce, aplikace fyzioterapeutických technik, konceptů a poznatků do sportovních tréninků jednotlivých sportů a

her, využití fyzioterapeutických technik, konceptů a poznatků pro vytváření předpokladů sportovního výkonu jednotlivých sportů a her dle sportovních odvětví, nutriční poradenství v rámci této třídy, masáže, ošetrovatelské služby, nemocnice (služby-), kliniky nebo sanatoria (soukromé), provozování zařízení sloužících k regeneraci a rekondici - v rámci této třídy.

Třídy výrobků a služeb:  
9, 16, 41, 44

(730) Kolář Pavel doc. PaedDr., Ph.D., Diamantová 755/34, Praha 5, Sliveneč, 15400, CZ

(740) JUDr. Simon Mesropyan Ph.D., advokát, Rybná 678/9, Praha 1, Staré Město, 11000

(210) O-590625

(220) 09.01.2024

(320) 09.01.2024

(540) **Dynamická Neuromuskulární Stabilizace podle Koláře**

(592) Slovní

(511) (9) nosiče dat a informací nahrané, multimediální informační katalogy, multimediální a informační katalogy v elektronické podobě, elektronické časopisy, elektronická periodika a knihy v elektronické podobě, elektronické publikace (stažitelné), multimediální aplikace, informační produkty na nosičích dat a/nebo v elektronických datových, informačních telekomunikačních sítích všeho druhu; (16) tiskoviny, tiskárenské výrobky, periodické a neperiodické publikace, knihy, časopisy, katalogy, brožury, fotografie, plakáty, kalendáře, billboardy (reklamní tabule) v rámci této třídy, tištěné instruktážní materiály, učební pomůcky s výjimkou přístrojů, informační a reklamní materiály zařazené v této třídě; (41) publikační činnost, nakladatelská a vydavatelská činnost, elektronické publikování, výchovná, vzdělávací, školicí a lektorská činnost, pořádání seminářů, školení, pracovních setkávání, workshopů, kongresů, konferencí, symposií, kolokvií, tvorba výukových programů, půjčování nahraných nosičů dat, zvukových a obrazových záznamů, sportovní poradenství, tělesná výchova, pořádání sportovních, společenských a kulturních akcí, provozování tělovýchovných a sportovních zařízení, instruktáž k provádění pohybových cvičení; (44) lékařské služby, lékařské diagnostické služby, fyzioterapie, fyzikální terapie, rehabilitace, neurologie (chiropraktika), provádění specifických pohybových cvičení - v rámci této třídy, fyzioterapeutická péče pro rekreační a soutěžní sportovce, aplikace fyzioterapeutických technik, konceptů a poznatků do sportovních tréninků jednotlivých sportů a her, využití fyzioterapeutických technik, konceptů a poznatků pro vytváření předpokladů sportovního výkonu jednotlivých sportů a her dle sportovních odvětví, nutriční poradenství v rámci této třídy, masáže, ošetrovatelské služby, nemocnice (služby-), kliniky nebo sanatoria (soukromé), provozování zařízení sloužících k regeneraci a rekondici - v rámci této třídy.

Třídy výrobků a služeb:  
9, 16, 41, 44

(730) Kolář Pavel doc. PaedDr., Ph.D., Diamantová 755/34, Praha 5, Sliveneč, 15400, CZ

(740) JUDr. Simon Mesropyan Ph.D., advokát, Rybná 678/9, Praha 1, Staré Město, 11000

(210) O-590626

(220) 09.01.2024

(320) 09.01.2024

(540)



(593) Obrazová

(511) (9) nosiče dat a informací nahrané, multimediální informační katalogy, multimediální a informační katalogy v elektronické podobě, elektronické časopisy, elektronická periodika a knihy v elektronické podobě, elektronické publikace (stažitelné), multimediální aplikace, informační produkty na nosičích dat a/nebo v elektronických datových, informačních telekomunikačních sítích všeho druhu; (16) tiskoviny, tiskárenské výrobky, periodické a neperiodické publikace, knihy, časopisy, katalogy, brožury, fotografie, plakáty, kalendáře, billboardy (reklamní tabule) v rámci této třídy, tištěné instruktážní materiály, učební pomůcky s výjimkou přístrojů, informační a reklamní materiály zařazené v této třídě; (41) publikační činnost, nakladatelská a vydavatelská činnost, elektronické publikování, výchovná, vzdělávací, školicí a lektorská činnost, pořádání seminářů, školení, pracovních setkávání, workshopů, kongresů, konferencí, symposií, kolokvií, tvorba výukových programů, půjčování nahraných nosičů dat, zvukových a obrazových záznamů, sportovní poradenství, tělesná výchova, pořádání sportovních, společenských a kulturních akcí, provozování tělovýchovných a sportovních zařízení, instruktáž k provádění pohybových cvičení; (44) lékařské služby, lékařské diagnostické služby, fyzioterapie, fyzikální terapie, rehabilitace, neurologie (chiropraktika), provádění specifických pohybových cvičení - v rámci této třídy, fyzioterapeutická péče pro rekreační a soutěžní sportovce, aplikace fyzioterapeutických technik, konceptů a poznatků do sportovních tréninků jednotlivých sportů a her, využití fyzioterapeutických technik, konceptů a poznatků pro vytváření předpokladů sportovního výkonu jednotlivých sportů a her dle sportovních odvětví, nutriční poradenství v rámci této třídy, masáže, ošetrovatelské služby, nemocnice (služby-), kliniky nebo sanatoria (soukromé), provozování zařízení sloužících k regeneraci a rekondici - v rámci této třídy.

Třídy výrobků a služeb:

9, 16, 41, 44

(730) Kolář Pavel doc. PaedDr., Ph.D., Diamantová 755/34, Praha 5, Sliveneč, 15400, CZ

(740) JUDr. Simon Mesropyan Ph.D., advokát, Rybná 678/9, Praha 1, Staré Město, 11000

(210) **O-590627**  
(220) 09.01.2024  
(320) 09.01.2024  
(540)



- (593) Obrazová  
(511) (9) nosiče dat a informací nahrané, multimediální informační katalogy, multimediální a informační katalogy v elektronické podobě, elektronické časopisy, elektronická periodika a knihy v elektronické podobě, elektronické publikace (stažitelné), multimediální aplikace, informační produkty na nosičích dat a/nebo v elektronických datových, informačních telekomunikačních sítích všeho druhu; (16) tiskoviny, tiskárenské výrobky, periodické a neperiodické publikace, knihy, časopisy, katalogy, brožury, fotografie, plakáty, kalendáře, billboardy (reklamní tabule) v rámci této třídy, tištěné instruktážní materiály, učební pomůcky s výjimkou přístrojů, informační a reklamní materiály zařazené v této třídě; (41) publikační činnost, nakladatelská a vydavatelská činnost, elektronické publikování, výchovná, vzdělávací, školicí a lektorská činnost, pořádání seminářů, školení, pracovních setkávání, workshopů, kongresů, konferencí, symposií, kolokvií, tvorba výukových programů, půjčování nahraných nosičů dat, zvukových a obrazových záznamů, sportovní poradenství, tělesná výchova, pořádání sportovních, společenských a kulturních akcí, provozování tělovýchovných a sportovních zařízení, instruktáž k provádění pohybových cvičení; (44) lékařské služby, lékařské diagnostické služby, fyzioterapie, fyzikální terapie, rehabilitace, neurologie (chiropraktika), provádění specifických pohybových cvičení - v rámci této třídy, fyzioterapeutická péče pro rekreační a soutěžní sportovce, aplikace fyzioterapeutických technik, konceptů a poznatků do sportovních tréninků jednotlivých sportů a her, využití fyzioterapeutických technik, konceptů a poznatků pro vytváření předpokladů sportovního výkonu jednotlivých sportů a her dle sportovních odvětví, nutriční poradenství v rámci této třídy, masáže, ošetřovatelské služby, nemocnice (služby-), kliniky nebo sanatoria (soukromé), provozování zařízení sloužících k regeneraci a rekondici - v rámci této třídy.

Třídy výrobků a služeb:  
9, 16, 41, 44

- (730) **Kolář Pavel doc. PaedDr., Ph.D.**, Diamantová 755/34, Praha 5, Slivenec, 15400, CZ  
(740) **JUDr. Simon Mesropyan Ph.D.**, advokát, Rybná 678/9, Praha 1, Staré Město, 11000

(210) **O-590632**  
(220) 10.01.2024  
(320) 10.01.2024  
(540)

**maluo**

- (593) Obrazová  
(511) (10) vybavení na cvičení pro léčebné rehabilitační účely; (25) oděvy; (28) hračky.

Třídy výrobků a služeb:  
10, 25, 28

- (730) **MALUO s.r.o.**, Holandská 755/19, Praha 10, Vršovice, 10100, CZ

(210) **O-590645**  
(220) 10.01.2024  
(320) 10.01.2024  
(540)



- (593) Obrazová  
(511) (16) tiskárenské výrobky, papírnické zboží a tištěné vzdělávací potřeby, papír a lepenka, učební a instruktážní pomůcky (s výjimkou přístrojů), jednorázové papírové výrobky, a to papírové kapesníky, papírové ubrousky a rozetky, samolepky, knihy, brožury, atlasy, časopisy, katalogy, fotografie, plakáty, obrazy, kalendáře, diáře, tištěné obtisky na výšivky nebo nášivky; (35) propagace a reklama, propagace mimořádných akcí, propagace sportovních soutěží a akcí, propagace a styk s veřejností, propagace zboží a služeb prostřednictvím sponzorování, propagace, reklama a marketing online webových stránek, propagace zboží a služeb pro třetí osoby, služby v oblasti obchodní propagace poskytované audiovizuálními prostředky, propagace výrobků a služeb prostřednictvím sponzorování sportovních akcí, zajišťování propagace dobročinných akcí za účelem získání finančních prostředků, propagace výrobků a služeb prostřednictvím sponzorování mezinárodních sportovních akcí, propagace zboží a služeb pro třetí osoby prostřednictvím internetu, organizování obchodních nebo reklamních akcí, organizování akcí, výstav, prodejních trhů a přehlídek pro obchodní, propagační a reklamní účely, organizování, provozování a kontrola motivačních programů pro zaměstnance; (41) služby v oblasti zábavy a sportu, vzdělávací a školicí služby, organizování instruktáží v oblasti létání, vč. létání letadlem.

Třídy výrobků a služeb:  
16, 35, 41

- (591) Barevná  
(730) **Letecký spolek PRAHA, z.s.**, Borovská 344, Praha 9, Újezd nad Lesy, 19016, CZ

(210) **O-590661**

(220) 11.01.2024

(320) 11.01.2024

(540)

## ZenBike

(592) Slovní

(511) (28) potřeby pro gymnastiku a sport zařazené v této třídě, sportovní náčiní a pomůcky, jako in-line brusle, brusle kolečkové, gymnastické zařízení, jízdní kola nehybná určená pro trénink, rotopedy, cyklistické eliptické a jiné trenažéry, veslovací trenažéry, cyklotrenažéry, recumbenty, koloběžky, posilovací stroje a pomůcky, fitness trenažéry, běžecké pásy, přístroje pro tělesná cvičení, síliče svalů, činky, skateboardy, surfovací prkna, terče, trampolíny, hry, hračky; (35) propagační činnost, reklama, pomoc při řízení obchodní činnosti, účetnictví, obchodní administrativa, kancelářské práce, velkoobchod, maloobchod a zprostředkování prodeje s výše uvedenými výrobky třídy 28.

Třídy výrobků a služeb:

28, 35

(730) **Košťál Roman**, Fučíkova 383, Vítkov, 74901, CZ

**Sonnková Lenka**, Fučíkova 383, Vítkov, 74901, CZ

(740) RETROPATENT s.r.o., Dobiášova 1246/29, Liberec, Liberec VI-Rochlice, 46006

(210) **O-590662**

(220) 11.01.2024

(320) 11.01.2024

(540)

## ZenStride

(592) Slovní

(511) (28) potřeby pro gymnastiku a sport zařazené v této třídě, sportovní náčiní a pomůcky, jako in-line brusle, brusle kolečkové, gymnastické zařízení, jízdní kola nehybná určená pro trénink, rotopedy, eliptické, cyklistické eliptické a jiné trenažéry, veslovací trenažéry, cyklotrenažéry, recumbenty, koloběžky, posilovací stroje a pomůcky, fitness trenažéry, běžecké pásy, přístroje pro tělesná cvičení, síliče svalů, činky, skateboardy, surfovací prkna, terče, trampolíny, hry, hračky; (35) propagační činnost, reklama, pomoc při řízení obchodní činnosti, účetnictví, obchodní administrativa, kancelářské práce, velkoobchod, maloobchod a zprostředkování prodeje s výše uvedenými výrobky třídy 28.

Třídy výrobků a služeb:

28, 35

(730) **Košťál Roman**, Fučíkova 383, Vítkov, 74901, CZ

**Sonnková Lenka**, Fučíkova 383, Vítkov, 74901, CZ

(740) RETROPATENT s.r.o., Dobiášova 1246/29, Liberec, Liberec VI-Rochlice, 46006

(210) **O-590665**

(220) 11.01.2024

(320) 11.01.2024

(540)

## KRYŠTOF KVĚTINÁŘ

(592) Slovní

(511) (4) svíčky, votivní svíčky, vonné svíčky, čajové svíčky; (14) ozdoby (šperky); (21) květináče; (26) květiny umělé; (30) cukrovinky (bonbóny); (31) květiny, rozkvetlé květiny, řezané květiny, přírodní květiny; (33) víno; (35) maloobchodní služby zaměřené na květiny; (39) dodávka květin, doprava květin; (44) aranžování květin.

Třídy výrobků a služeb:

4, 14, 21, 26, 30, 31, 33, 35, 39, 44

(730) **Flamengo květiny s.r.o.**, Pěstivalská 162/11, Brno, Dolní Heršpice, 61900, CZ

(740) JUDr. Ivo Panák, advokát, Kounicova 284/39, Brno, Veveří, 60200

(210) **O-590679**

(220) 12.01.2024

(320) 12.01.2024

(540)

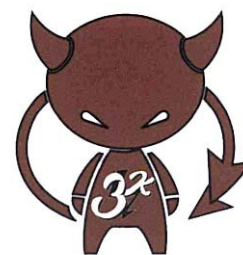

**3K SERVIS COMPANY S.R.O.**

„VŽDY TO NĚJAK UDĚLÁME“

(593) Obrazová

(511) (9) elektroinstalační materiál, elektrorozvaděče, elektroizvodné skříně; (37) údržba, servis, seřizování a opravy motorů a pohonů, renovace strojního zařízení, renovace elektroinstalací, montáž dveří, montáž brán, poradenské služby pro montáž zařízení, poradenské služby pro údržbu zařízení, poradenské služby vztahující se k údržbě a opravám mechanického a elektrického vybavení, montáž a údržba tepelných solárních zařízení, údržba, servis a opravy přístrojů a zařízení pro generování energie, poradenské služby vztahující se k instalatérské údržbě, podzemní stavební práce vztahující se k elektroinstalaci, instalační služby v oboru strojírenství, montáž dočasných plotů, opravy oplocení, instalace mříží, stavba bezpečnostních ohrazení, stavba ocelových konstrukcí, stavba a údržba mříží, plotů, bran, dveří, vrat, zámečnictví (opravy), služby výstavby plotů, elektroinstalatérství, včetně montáží, oprav, údržby elektrických a elektronických zařízení a elektrických rozvaděčů, revizí elektrických zařízení, montáž a opravy měřicí a regulační techniky, elektromontážní práce, informace vztahující se k opravám výše uvedených přístrojů, zařízení a výrobků ve tř. 37.

Třídy výrobků a služeb:

9, 37

(591) Barevná

(730) **3K Servis company s.r.o.**, Slezská 947, Petřvald, 73541, CZ

(740) Jansa, Mokřý, Otevřel & partneři s.r.o., advokátní kancelář, Mgr. et Mgr. Petr Malíš, advokát, Sokola Tůmy 743/16, Ostrava, Mariánské Hory, 70900

(210) **O-590680**

(220) 12.01.2024

(320) 12.01.2024

(540)



(593) Obrazová

(511) (35) poskytování věrnostních, pobídkových a bonusových programů ke komerčním, reklamním nebo propagačním účelům, správa zákaznických věrnostních programů, organizování a řízení zákaznických věrnostních programů, podpora prodeje prostřednictvím zákaznických věrnostních programů.

Třídy výrobků a služeb:

35

- (591) Barevná  
(730) **ČEPOS - Česká potravinářská obchodní a.s.**, Žukovského 888/2, Praha 6, Ruzyně, 16100, CZ  
(740) HSP & Partners advokátní kancelář v.o.s., JUDr. Lenka Příkazská, advokát, Vodičkova 710/31, Praha 1, Nové Město, 11000

- (210) **O-590681**  
(220) 12.01.2024  
(320) 12.01.2024  
(540)



- (593) Obrazová  
(511) (35) poskytování věrnostních, pobídkových a bonusových programů ke komerčním, reklamním nebo propagačním účelům, správa zákaznických věrnostních programů, organizování a řízení zákaznických věrnostních programů, podpora prodeje prostřednictvím zákaznických věrnostních programů.

Třídy výrobků a služeb:  
35

- (730) **ČEPOS - Česká potravinářská obchodní a.s.**, Žukovského 888/2, Praha 6, Ruzyně, 16100, CZ  
(740) HSP & Partners advokátní kancelář v.o.s., JUDr. Lenka Příkazská, advokát, Vodičkova 710/31, Praha 1, Nové Město, 11000

- (210) **O-590682**  
(220) 12.01.2024  
(320) 12.01.2024  
(540)

## Klub České ceny

- (592) Slovní  
(511) (35) poskytování věrnostních, pobídkových a bonusových programů ke komerčním, reklamním nebo propagačním účelům, správa zákaznických věrnostních programů, organizování a řízení zákaznických věrnostních programů, podpora prodeje prostřednictvím zákaznických věrnostních programů.

Třídy výrobků a služeb:  
35

- (730) **ČEPOS - Česká potravinářská obchodní a.s.**, Žukovského 888/2, Praha 6, Ruzyně, 16100, CZ  
(740) HSP & Partners advokátní kancelář v.o.s., JUDr. Lenka Příkazská, advokát, Vodičkova 710/31, Praha 1, Nové Město, 11000

- (210) **O-590698**  
(220) 12.01.2024  
(320) 12.01.2024  
(540)

## KUBBEER

- (592) Slovní  
(511) (32) nealkoholické nápoje, odalkoholizované nápoje, pivo a nealkoholické pivo, nealkoholické přípravky k výrobě nápojů, nealkoholické přípravky pro výrobu nápojů; (33) alkoholické esence a výtažky, alkoholické nápoje s výjimkou piva, alkoholické přípravky pro výrobu nápojů, přípravky k výrobě alkoholických nápojů.

Třídy výrobků a služeb:  
32, 33

- (730) **Rodinný pivovar Rampušák s.r.o.**, Křovická 267, Dobruška, 51801, CZ

- (210) **O-590704**  
(220) 13.01.2024  
(320) 13.01.2024  
(540)

## EscapeCaching

- (592) Slovní  
(511) (9) obsah s možností stažení a nahraný obsah, informační technologie a audiovizuální, multimediální a fotografické přístroje, navigační, řídicí, sledovací, zaměřovací a kartografická zařízení, vědecké výzkumné a laboratorní přístroje, přístroje pro vyučování a simulátory; (41) zveřejňování, oznamování a psaní textů (nikoliv reklamních), výchova, vzdělávání, zábava a sportovní činnost, rezervace vstupenek na vzdělávací, zábavní a sportovní aktivity a akce a související rezervací služby; (42) služby v oblasti informačních technologií, vědecké a technologické služby.

Třídy výrobků a služeb:  
9, 41, 42

- (730) **JIŘÍK MIROSLAV**, Ruská 804/58, Praha 10, Vršovice, 10100, CZ

- (210) **O-590706**  
(220) 13.01.2024  
(320) 13.01.2024  
(540)

## Čelovka

- (592) Slovní  
(511) (9) mobilní aplikace, vzdělávací mobilní aplikace, software a aplikace pro mobilní zařízení; (14) čelenky (šperky); (16) sběratelské karty, ne hrací karty, manuály (návodů), tiskárenské výrobky, papírnické zboží a vzdělávací potřeby; (28) hračky, hry a žertovné předměty, deskové hry, skládačky jako deskové hry, hrací karty, tarotové karty (hrací karty), hrací karty, karetní hry, hry, stolní hry, kvízové hry, společenské hry.

Třídy výrobků a služeb:  
9, 14, 16, 28

- (730) **Moje nervy, s.r.o.**, Masarykovo náměstí 65/22, Brandýs nad Labem-Stará Boleslav, Brandýs nad Labem, 25001, CZ

- (210) **O-590710**  
(220) 14.01.2024  
(320) 14.01.2024  
(540)

## consuo

- (592) Slovní  
(511) (44) zdravotnické služby, plastická chirurgie, kosmetická a plastická chirurgie.

Třídy výrobků a služeb:  
44

- (730) **Votruba Tomas MUDr.**, Lopatecká 174/8, Praha 4, Podolí, 14700, CZ

- (210) **O-590726**  
(220) 15.01.2024  
(320) 15.01.2024  
(540)



- (593) Obrazová  
(511) (35) pořádání a moderování komerčních akcí, pořádání veletrhů, pořádání výstav pro obchodní či reklamní účely, propagace, propagace výrobků a služeb prostřednictvím sponzorování sportovních akcí, propagace zboží prostřednictvím influencerů, reklama, šíření reklamních materiálů, vyhledávání obchodního partnerství, vyhledávání potenciálních zákazníků



pro jiné osoby; (41) pořádání a moderování zábavních akcí, pořádání a vedení konferencí, pořádání a vedení sportovních akcí, pořádání soutěží [vzdělávacích nebo zábavných], pořádání sportovních soutěží, pořádání výstav ke kulturním nebo vzdělávacím účelům, poskytování informací v oblasti rekreačních aktivit, poskytování informací v oblasti vzdělávání, poskytování informací v oblasti zábavy, provozování rekreačních zařízení, provozování sportovních zařízení, služby klubů zdraví [zdravotní a kondiční cvičení], zábava; (44) lázeňské služby, léčebně-kosmetické služby, manikúra, masáže, poskytování zařízení pro rehabilitaci mentálního zdraví, poskytování zařízení pro tělesnou rehabilitaci, sauny, zdravotní lázeňské služby pro zdraví a wellness.

Třídy výrobků a služeb:

35, 41, 44

(591) Barevná

(730) **GMF AQUAPARK PRAGUE, a.s.**, Na struze 227/1, Praha 1, Nové Město, 11000, CZ

(740) Advokátní kancelář Belha, Vacíř & spol., s.r.o., Mgr. David Belha, náměstí Jiřího z Poděbrad 1382/2, Praha 2, Vinohrady, 12000

(210) **O-590728**

(220) 15.01.2024

(320) 15.01.2024

(540)



(593) Obrazová

(511) (35) pořádání a moderování komerčních akcí, pořádání veletrhů, pořádání výstav pro obchodní či reklamní účely, propagace, propagace výrobků a služeb prostřednictvím sponzorování sportovních akcí, propagace zboží prostřednictvím influencerů, reklama, šíření reklamních materiálů, vyhledávání obchodního partnerství, vyhledávání potenciálních zákazníků pro jiné osoby; (41) pořádání a moderování zábavních akcí, pořádání a vedení konferencí, pořádání a vedení sportovních akcí, pořádání soutěží [vzdělávacích nebo zábavných], pořádání sportovních soutěží, pořádání výstav ke kulturním nebo vzdělávacím účelům, poskytování informací v oblasti rekreačních aktivit, poskytování informací v oblasti vzdělávání, poskytování informací v oblasti zábavy, provozování rekreačních zařízení, provozování sportovních zařízení, služby klubů zdraví [zdravotní a kondiční cvičení], zábava; (44) lázeňské služby, léčebně-kosmetické služby, manikúra, masáže, poskytování zařízení pro rehabilitaci mentálního zdraví, poskytování zařízení pro tělesnou rehabilitaci, sauny, zdravotní lázeňské služby pro zdraví a wellness.

Třídy výrobků a služeb:

35, 41, 44

(591) Barevná

(730) **GMF AQUAPARK PRAGUE, a.s.**, Na struze 227/1, Praha 1, Nové Město, 11000, CZ

(740) Advokátní kancelář Belha, Vacíř & spol., s.r.o., Mgr. David Belha, náměstí Jiřího z Poděbrad 1382/2, Praha 2, Vinohrady, 12000

(210) **O-590746**

(220) 15.01.2024

(320) 15.01.2024

(540)



*Bove is all...*

(593) Obrazová

(511) (16) tiskoviny; (30) káva, čaj, kakao a jejich náhražky, káva s čokoládou, káva, instantní káva, ledová káva, mletá káva, nepražená káva, vařená káva, lyofilizovaná káva, ochucená káva, sladová káva, zrnková káva, káva bez kofeinu, čokoláda, mléčná čokoláda, plněná čokoláda, porézní čokoláda, horká čokoláda, čokoláda s alkoholem, čokoláda s likérem, čokoláda na polevy, veganská horká čokoláda, čokoláda s japonským křenem, čokoláda ve tvaru pralinek, čokoláda bez léčivých přísad, čokoláda do adventního kalendáře, čokoláda bez mléčných produktů, čokoláda ve tvaru mořských mušlí, čaj, čaje, lipový čaj, jasmínový čaj, zázvorový čaj, rozmarýnový čaj, mate [čaj], čaj rooibos, ženšenový čaj, čaj chai, umělý čaj, černý čaj [anglický čaj]; (43) kavárny, služby kaváren, čajovny.

Třídy výrobků a služeb:

16, 30, 43

(591) Barevná

(730) **Choco Loves Coffee s.r.o.**, Jugoslávská 662/27, Praha 2, Vinohrady, 12000, CZ

(210) **O-590754**

(220) 16.01.2024

(320) 16.01.2024

(540)

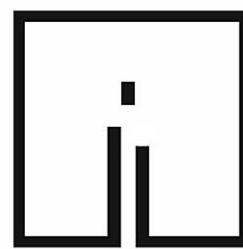

**TVOJE SVÍČKA**

(593) Obrazová

(511) (4) svíčky, plovoucí svíčky, čajové svíčky, vonné svíčky, dortové svíčky, sójové svíčky, aromaterapeutické vonné svíčky, včelí svíčky.

Třídy výrobků a služeb:

4

(730) **Kalirion s.r.o.**, U Zlatého potoka 265, Kunice, 25163, CZ

(210) **O-590756**  
(220) 16.01.2024  
(320) 16.01.2024  
(540)



(593) Obrazová  
(511) (9) hardware a software pro informační technologie a audiovizuální zařízení, zařízení a příslušenství na zpracování dat, platební terminály pro zprostředkování on-line plateb, software, elektronické terminály pro generování loteriálních lístků, počítačové terminály a hardware používaný při provozu loteriálních a herních systémů, software pro počítačové hry, elektronické hrací karty (elektronické stírací losy); (16) papír, lepenka, reklamní, propagační a užitkové výrobky z papíru určené pro propagaci, periodické i neperiodické publikace, tištěné informační, reklamní a propagační materiály v rámci této třídy určené pro propagaci, tiskárenské výrobky a kartonážní výrobky, a to krabice, data a databáze na papírových nosičích, psací potřeby, kalendáře, diáře, školní potřeby, sázenky, sázkové tikety, vstupenky; (28) herní terminály, loterní videoterminály, elektronická zařízení pro hraní hazardních her, videoherní terminály, stírací losy pro loteriální hry; (35) inzertní, reklamní, propagační činnost, vydávání reklamních textů, pronájem reklamních ploch, reklamních bannerů a/nebo reklamních balonů, produkce reklamních klipů, marketing a řízení obchodní činnosti v oblasti hazardních her; (38) telekomunikační služby, mobilní telekomunikační služby, provozování mobilní telekomunikační sítě pro bezdrátový přenos hlasu a dat, služby mobilního připojení k síti internet včetně vysokorychlostního připojení a přenosu hlasové služby přes internetový protokol, peer-to-peer komunikace, služby instant messaging, osobní komunikační služby, služby elektronické pošty, sledování mobilních telefonů pomocí satelitních signálů a zjišťování polohy mobilních telefonů pomocí satelitních signálů, radio-paging, poskytování bezdrátového aplikačního protokolu (WAP), včetně služeb využívajících zabezpečeného komunikačního kanálu, hlasová pošta, služby v oblasti videokonferencí, video-telefonní služby, služby zprostředkování přístupu ke všem druhům datových a informačních sítí a internetu, služby textových a multimediálních zpráv, zajišťování a poskytování přístupu k telekomunikačním a komunikačním databázím, služby umožňující spotřebitelům stahovat digitální obsah prostřednictvím sítě a serveru do osobní databáze, provozování on-line komunikačních fór, přenos sportovních utkání; (41) provozování a organizování hazardních her v souladu s obecně závaznými právními předpisy prostřednictvím poboček sázkové kanceláře a dalších smluvně zavázaných prodejních míst a na internetu, včetně prodeje stíracích losů s možností výhry, provozování výherních i nevýherních hracích zařízení, služby vztahující se k hram, sázení, hazardním hram včetně hazardních her na dálku, loteriím, kasinům a ruletám v rámci této třídy, organizování sportovních sázek a číselných loterií, příjem sázek (služby bookmakerů), hraní o peníze, informace o možnostech rozptýlení, informace o možnostech zábavy, pořádání hazardních her, zábava, pobavení, provozování her on-line.

Třídy výrobků a služeb:  
9, 16, 28, 35, 38, 41

(591) Barevná  
(730) **Loterie Korunka s.r.o.**, Politických vězňů 156/21, Beroun, Beroun-Centrum, 26601, CZ

(210) **O-590757**  
(220) 16.01.2024  
(320) 16.01.2024  
(540)

## ALAVIS Traumagel

(592) Slovní  
(511) (5) farmaceutické přípravky a látky, farmaceutické přípravky pro lidskou potřebu, přírodní léčiva, chemické výrobky pro farmaceutické účely, farmaceutické výrobky pro veterinární účely, chemické přípravky pro farmaceutické účely, rostlinné výtažky pro farmaceutické účely, farmaceutické přípravky na úpravu imunity, veterinární léčiva, veterinární výrobky, doplňky krmiva pro veterinární účely, hygienické přípravky pro veterinární účely, přípravky se stopovými prvky pro humánní a veterinární použití, vitaminy a vitaminové přípravky, vitaminové nápoje, vitaminové tablety, vitaminové doplňky, vitaminy pro zvířata, vitaminové doplňky pro zvířata, vitaminové přípravky jako doplňky stravy, minerální dietní doplňky pro zvířata, minerální dietní doplňky pro lidi, minerální potravinové přípravky pro léčebné účely, minerální přípravky a látky pro lékařské použití, vitaminové a minerální doplňky, potravinové doplňky obsahující stopové prvky, dietetické a nutriční přípravky pro léčebné účely, bylinné a rostlinné výtažky pro léčebné účely, výtažky z léčivých rostlin, sirupy pro farmaceutické účely, léčivé balzámy, farmaceutické krémy, léčivé krémy, rostlinné krémy pro léčebné účely, protizánětlivé gely, antibakteriální gely, lokální gely pro léčebné a terapeutické účely, přípravky na zmírnění bolesti.

Třídy výrobků a služeb:

5  
(730) **LIGHTHOUSE INTERNATIONAL INC.**, 255 Keele St., Toronto M6P-2K1, Ontario, CA  
(740) Bohemia Patent, Ing. Jana Vanděliková, Peterská 1136/12, Praha 1, Nové Město, 11000

(210) **O-590758**  
(220) 16.01.2024  
(320) 16.01.2024  
(540)



(593) Obrazová  
(511) (9) software umělé inteligence, software umělé inteligence pro analýzy, software umělé inteligence pro sledování, software umělé inteligence pro vozidla, software umělé inteligence a strojového učení, interaktivní software založený na umělé inteligenci, software umělé inteligence pro oblast zdravotní péče, software umělé inteligence pro automobily bez řidiče, software pro integraci umělé inteligence a strojového učení v oblasti dat velkého objemu; (42) výzkum v oboru umělé inteligence, poradenství v oblasti umělé inteligence, technologické konzultace v oboru umělé inteligence, poskytování počítačových programů umělé inteligence v datových sítích, platformy pro umělou inteligenci ve formě softwaru jako služby SaaS.

Třídy výrobků a služeb:  
9, 42

(591) Barevná  
(730) **Blindspot Solutions s.r.o.**, Karolinská 706/3, Praha 8, Karlín, 18600, CZ  
(740) Jindyne s.r.o., U Statku 77, Mnichovo Hradiště, Hněvousice, 29501

(210) **O-590762**  
(220) 16.01.2024  
(320) 16.01.2024  
(540)

**MIDPOINT**  
INSTITUTE

(593) Obrazová  
(511) (35) služby profesního networkingu, informační a poradenské služby v oblasti profesního růstu (nikoliv poradenství o vzdělávání a školení); (41) vzdělávání dospělých, pořádání a vedení workshopů za účelem vzdělávání, organizování akcí pro kulturní účely, organizování festivalů pro vzdělávací účely, vzdělávací služby poskytované institucemi pro další vzdělávání.  
Třídy výrobků a služeb:  
35, 41  
(730) **STRUSS BARBORA**, Schnirchova 1352/5, Praha 7, Holešovice, 17000, CZ

(210) **O-590763**  
(220) 16.01.2024  
(320) 16.01.2024  
(540)

**LA  
GARE**

(593) Obrazová  
(511) (32) pivo a nealkoholické pivo; (35) reklamní, marketingové a propagační služby; (39) organizování prohlídek pamětihodností a okružních jízd a organizování cest a výletů; (41) služby v oblasti vzdělávání, zábavy a sportu; (43) pohostinství (služby).  
Třídy výrobků a služeb:  
32, 35, 39, 41, 43  
(591) Barevná  
(730) **NYKTAJ s.r.o.**, V celnici 1038/3, Praha 1, Nové Město, 11000, CZ  
(740) JUDr. Martina Výskočilová, advokát, Pod novým lesem 137/52, Praha 6, Veleslavín, 16200

(210) **O-590764**  
(220) 16.01.2024  
(320) 16.01.2024  
(540)

**Olinova Tygří(ková) letka**

(592) Slovní  
(511) (16) tiskárenské výrobky, papírnické zboží a vzdělávací potřeby, papír a lepenka, učební a instruktážní pomůcky, samolepky, knihy, brožury, atlasy, časopisy, katalogy, fotografie, plakáty, obrazy, kalendáře, diáře, tištěné obtisky na výšivky nebo nášivky; (35) propagace a reklama, propagace mimořádných akcí, propagace sportovních soutěží a akcí, styk s veřejností, propagace zboží a služeb prostřednictvím sponzorování, propagace,

reklama a marketing online webových stránek, propagace zboží a služeb pro třetí osoby, služby v oblasti obchodní propagace poskytované audiovizuálními prostředky, propagace výrobků a služeb prostřednictvím sponzorování sportovních akcí, zajišťování propagace dobročinných akcí za účelem získání finančních prostředků, propagace výrobků a služeb prostřednictvím sponzorování mezinárodních sportovních akcí, propagace zboží a služeb pro třetí osoby prostřednictvím internetu, organizování, provozování a kontrola motivačních programů; (41) organizování fanklubů, organizování soutěží, organizování vzdělávacích soutěží, soutěže (organizování sportovních -), organizování vzdělávacích přednášek, organizování sportovních akcí, organizování prázdninových táborů, organizování výukových činností, organizování vzdělávacích výstav, organizování počítačových školicích kurzů, organizování workshopů a seminářů, pořádání a organizování leteckých přehlídek, organizování vzdělávacích programů pro mládež, organizování festivalů pro vzdělávací účely, služby pro organizování výukových programů, organizování konferencí, výstav a soutěží, organizování sportovních akcí a soutěží, organizování kurzů využívajících metod dálkového studia, služby v oblasti vzdělávání, zábavy a sportu, vzdělávací a školicí služby, instruktáž v oblasti létání, filmové předváděcí akce pro instruktážní účely, instruktážní kurzy vztahující se ke sportovním aktivitám, produkce a pronájem vzdělávacích a instruktážních materiálů, instrukce k létání letadlem, organizování leteckých přehlídek.

Třídy výrobků a služeb:  
16, 35, 41

(730) **Letecký spolek PRAHA, z.s.**, Borovská 344, Praha 9, Újezd nad Lesy, 19016, CZ

(210) **O-590765**  
(220) 16.01.2024  
(320) 16.01.2024  
(540)

**H  
H  
HARMONIE**

(593) Obrazová  
(511) (9) nahrané elektronické databáze na nosičích dat, počítačový software (nahrané počítačové programy), nahrané nosiče digitálních záznamů s multimediálním obsahem, elektronické příručky (nahrané nebo stahovatelné), elektronické plánovače a organizéry (stahovatelné), elektronické publikace, elektronické oznamovací tabule, stahovatelné elektronické noviny, stahovatelné elektronické knihy, stahovatelné elektronické publikace v podobě časopisu, počítačové databáze (nahrané nebo stahovatelné software), elektronické časopisy (nahrané nebo stahovatelné); (16) hudební časopisy, tiskoviny, periodické a neperiodické tiskoviny, časopisy, noviny, knihy, prospekty, plakáty, fotografie, pohlednice, korespondenční listky, dopisní papír, kalendáře, knihařské potřeby, letáky, brožury, obtisky, obalový materiál z papíru a plastických hmot, tiskařské typy a štočky, tištěné propagační materiály; (35) reklama, inzertní služby, rozšiřování reklamních nebo inzertních materiálů, poskytování obchodních nebo podnikatelských informací, pořádání reklamních a obchodních výstav a předváděcích akcí zboží a služeb, obchodní zprostředkovatelské služby s periodickými, neperiodickými, tištěnými a elektronickými publikacemi; (41) poskytování informací, komentářů a článků v oblasti hudby prostřednictvím počítačových sítí,

poskytování on-line elektronických publikací v oblasti hudby, bez možnosti stažení, vydávání zábavných, odborných, zpravodajských a vzdělávacích tiskovin, vydávání elektronických časopisů, publikování časopisu, vydavatelská činnost a zpravodajství, výchovná a zábavní činnost, pořádání kulturních akcí, setkání, výstav, soutěží, přednášek, poskytování informací v oboru hudby, organizování hudební zábavy, organizování hudebních soutěží, pořádání hudebních akcí.

Třídy výrobků a služeb:

9, 16, 35, 41

- (730) **A 11 s.r.o.**, Plzeňská 1348/95, Praha 5, Košíře, 15000, CZ  
(740) Kopecký Hála & Co., advokátní kancelář s.r.o., Mgr. Ing. Martin Kopecký, Plynářská 671, Kolín, Kolín IV, 28002

(210) **O-590767**

(220) 16.01.2024

(320) 16.01.2024

(540)



(593) Obrazová

- (511) (39) doprava a přeprava, služby v oblasti cestování a osobní doprava; (41) služby v oblasti vzdělávání, zábavy a sportu, organizování zábavních a kulturních akcí; (43) dočasné ubytování, gastronomické služby, poskytování jídla a nápojů, smluvní gastronomické služby.

Třídy výrobků a služeb:

39, 41, 43

- (591) Barevná  
(730) **Klír Kristýna**, Homická 217, Meziboří, 43513, CZ  
(740) Evropský informační institut, s. r. o., Rybná 716/24, Praha 1, Staré Město, 11000

(210) **O-590774**

(220) 17.01.2024

(320) 17.01.2024

(540)

## Flatimi

(592) Slovní

- (511) (35) reklamní, marketingové a propagační služby; (36) inkasování nájemného, služby nemovitosti (realitní služby), správa nájemních, činžovních domů, výběr nájemného; (37) stavebnictví, stavitelství.

Třídy výrobků a služeb:

35, 36, 37

- (730) **Flatimi s.r.o.**, Bozděchova 637/9, Praha 5, Smíchov, 15000, CZ  
(740) JUDr. Viktor Rossmann, Senovážné náměstí 1464/6, Praha 1, Nové Město, 11000

(210) **O-590779**

(220) 17.01.2024

(320) 17.01.2024

(540)

## BROKER 1

(592) Slovní

- (511) (9) aparáty a přístroje vědecké, geodetické, fotografické, filmové, optické, přístroje pro vážení, měření, signalizaci, kontrolu, záchranu a přístroje učební, aparáty pro záznam, uchování, převod, přenos nebo reprodukci zvuku nebo obrazu, přístroje a nástroje pro vedení, přepínání, přeměnu, akumulaci, regulaci nebo řízení elektrického proudu, hasicí přístroje, telefony, záznamníky, faxy, ústředny, magnetické nebo optické superty zvukových nebo zvukově obrazových záznamů, automatické distributory a mechanismy na mince, zapisovací pokladny, kalkulační stroje, přístroje pro

zpracování informací a počítače (včetně jejich jednotlivých součástí a náhradních dílů ze třídy 9), baterie a články elektrické, elektrické akumulátory, počítačové hry s výstupem na PC nebo na TV, pohledy ilustrované se zvukovou nahrávkou, hrací skříně uváděné v činnosti vhozením mince, reklamní světelné přístroje, nosiče záznamů nahrané i nenahrané, videokazety nahrané i nenahrané, audiokazety nahrané i nenahrané, audiovizuální programy, audioprogramy, audiovizuální díla na nosičích, audiovizuální díla v digitální podobě, filmy, hudební díla na nosičích nebo v elektronické podobě, CD disky, DVD disky, obaly na CD disky nebo DVD disky nebo na nosiče záznamů, programové vybavení pro počítače, software, hardware výpočetní techniky nebo komunikační nebo informační techniky, elektronické nebo datové nebo informační nebo komunikační nebo výpočetní sítě (včetně jednotlivých součástí a náhradních dílů obsažených ve třídě 9), multimediální aplikace, počítačový software pro nahrávání, stahování a zpracování obrázků a obrazových dat, software pro tvorbu a organizaci fotografií a obrázků, software pro zacházení s fotografiemi a pro jejich editaci, software a hardware pro digitální zobrazování, software pro tvorbu fotografických alb, hologramy, mikročipové nebo magnetické karty (kódované); (16) plakáty, fotografie, kalendáře, diáře, pohlednice, gratulace, blahopřání, zápisníky, dopisní papíry, obálky, samolepky, obtisky, poznámkové bloky, desky na spisy, pořadače, omalovánky, activity books, balicí papír, obaly všeho druhu papírové, listy, pytlíky a sáčky pro obalovou techniku, školní sešity, skicárky, propisky, tužky, pastelky, tuhy, gumy, ořezávátka, ořezávátka strojky, penály, učební potřeby (s výjimkou nábytku), papírové tašky, papírové kapesníky, papírové ubrusy a ubrusky, těžítka na papíry, písna pro tiskárny, tikety, štočky, potřeby pro knižní vazby, lepidla pro papírenství nebo domácnost, materiál pro umělce, štětce, psací stroje a kancelářské potřeby (s výjimkou nábytku), učební pomůcky (s výjimkou přístrojů), umělecké nebo ozdobné předměty z papíru, obaly bublinkové (z umělých hmot), plastické obaly nezařazené do jiných tříd; (38) telekomunikace, služby umožňující komunikaci jedné osoby s druhou, televizní vysílání, rozhlasové vysílání, digitální vysílání, televizní vysílání programů, televizní vysílání zábavních, vzdělávacích, výchovných, soutěžních, diskusních a informačních pořadů, šíření audio nebo audiovizuálních děl prostřednictvím informačních nebo datové nebo elektronické nebo komunikační nebo telekomunikační nebo počítačové sítě, zejména internetu, pomocí satelitů a jiných sítí, informační služby na internetu související s televizním vysíláním, služby na internetu související s televizním vysíláním, poskytování on-line platformy pro nahrávání, uchovávání, zpracování, přenos a aktualizaci dat, obrázků, fotografií, 3D aplikací, komunikace a přenos dat prostřednictvím veřejné nebo neveřejné telekomunikační sítě, komunikace, poradenská činnost v oblasti sdělovacích prostředků, telekomunikací, informační služby v oblasti telekomunikací, pronájem komunikačních míst, telekomunikace pomocí poskytování on-line platformy pro nahrávání a zpracování obrázků a obrazových dat, jakož i pro tvorbu a zpracování fotografických alb a fotoknih, telekomunikace pomocí poskytování online platformy pro objednávání výrobků, na kterých jsou nanesená obrazová data objednatel; (41) nakladatelství a vydavatelství, ediční činnost, publikační činnost, nahrávání nosičů zvukových nebo obrazově zvukových, půjčování nahraných zvukových a zvukově obrazových záznamů, tvorba a šíření audiovizuálních děl, zpravodajství, publicistika, televizní zpravodajství, rozhlasové zpravodajství, obrazové zpravodajství, TV produkce, filmová produkce, tvorba programů, tvorba a výroba televizních a audiovizuálních programů, agenturní činnost v oblasti kultury, modelingová agentura pro umělce, zprostředkování v oblasti kultury, výchovy, zábavy a sportu, výchovná, vzdělávací, soutěžní a zábavní činnost, zábavní nebo kulturní nebo vzdělávací představení, organizace společenských a kulturních akcí, organizace, provozování a provádění her a soutěží i veřejných, provozování divadla, provozování kina, výstavní činnost v oblasti kultury nebo zábavy nebo výchovy nebo vzdělávání, služby digitálního zpracování obrazu, elektronické publikování (DTP), služby nahrávacího studia, pronájem kinematografických filmů, výroba rozhlasových a televizních programů, psaní a zveřejňování textů (kromě reklamních), vydávání textů (s výjimkou reklamních nebo náborových), výroba divadelních a (nebo) jiných představení, organizování kulturních nebo vzdělávacích výstav, poskytování služeb výchovných, vzdělávacích, soutěžních, kulturních a zábavních prostřednictvím internetu a jiných sítí, provozování tělovýchovných zařízení, pronájem a půjčování sportovních potřeb (s výjimkou dopravních prostředků), půjčování knih, tiskovin, pronájem a půjčování audiopřístrojů, videopřístrojů, videorekordéřů, videokamer, fotoaparátů, promítaček, rozhlasových a televizních přijímačů, filmů, kulturních a vzdělávacích potřeb a přístrojů, půjčování a pronájem obrazů, dekorací, pronájem stadiónů, tenisových dvorců, pronájem a půjčování potápěčské výstroje, pronájem a půjčování sportovního nářadí (s

výjimkou dopravních prostředků), provozování a/nebo pronájem fitness centra.

Třídy výrobků a služeb:  
9, 16, 38, 41

(730) **VorelFilm spol. s r.o.**, Branická 504/82, Praha 4, Braník, 14700, CZ

(210) **O-590803**

(220) 18.01.2024

(320) 18.01.2024

(540)



(593) Obrazová

(511) (16) časopisy, katalogy a publikace; (41) organizování a vedení konferencí, kongresů, seminářů a symposií, vydávání publikací, knih a časopisů; (44) zdravotní péče, provozování laboratoří a zdravotnických středisek, zpracování laboratorních vyšetření, zdravotnické poradenství, lékařské služby a služby v oblasti alternativní medicíny, pronájem zdravotnických zařízení.

Třídy výrobků a služeb:  
16, 41, 44

(591) Barevná

(730) **MeDiLa spol. s r.o.**, Štrossova 1931, Pardubice, Bílé Předměstí, 53003, CZ

(210) **O-590812**

(220) 18.01.2024

(320) 18.01.2024

(540)

Jihočeští  
**starostové**

(593) Obrazová

(511) (9) nahrané i nenahrané nosiče informací všeho druhu jako disky, diskety, CD-ROMy, pásky, nahrané i nenahrané nosiče zvuku a/nebo obrazu, software, elektronické publikace, světelné reklamní poutače a reklamní neony; (16) tiskoviny, knihy, časopisy, katalogy, billboardy (reklamní tabule z papíru nebo lepenky), reklamní, inzertní, propagační a uživatelské tiskoviny i tištěné materiály v rámci této třídy, prospekty, mapy, papírové modely, plakáty, periodické a neperiodické publikace, fotografie, obalové materiály z papíru nebo umělých hmot nezařazené v jiných třídách, pohlednice, propagační materiály a předměty z papíru, zejména letáky, brožury; (35) reklamní, inzertní služby všeho druhu včetně inzerce a reklamy poskytované v počítačových, telekomunikačních a obdobných sítích, informační servis a poradenské služby v obchodě, organizování společenských akcí k reklamním a propagačním účelům, pořádání

reklamních a obchodních výstav a předváděcích akcí zboží a služeb, včetně distribuce zboží k reklamním účelům, zprostředkovatelské služby v oblasti obchodu s výrobky uvedenými výše ve třídách 9 a 16, obchodní služby s výrobky uvedenými výše ve třídě 16, průzkum trhu a marketing, šíření a přenos inzerce a reklamy prostřednictvím telefonních sítí; (38) zveřejňování, rozšiřování a přenos informací prostřednictvím všech informačních a telekomunikačních prostředků a sítí, satelitů, šíření informací prostřednictvím teletextu a počítačových a telekomunikačních sítí včetně internetu, šíření tiskovin, časopisů, periodik, knih v elektronické podobě prostřednictvím počítačové sítě včetně internetu, prostřednictvím satelitů; (41) nakladatelská a vydavatelská činnost v oboru zábavných, politických, odborných, zpravodajských a vzdělávacích tiskovin, časopisů, periodických i neperiodických publikací, zpráv a informací, zvukových, textových, multimediálních a audiovizuálních nosičů, produkční a agenturní činnost v oblasti zábavy, kultury a výchovy, pořádání zábavných soutěží, zájmových klubů a společenských akcí, informační, konzultační služby v oblasti kultury, organizování školení v oblasti reklamy, pořádání kulturních, společenských, vzdělávacích akcí, besed a odborných přednášek (školení), symposií a konferencí, nakladatelská a vydavatelská činnost, provozování pracovních a zájmových klubů (zábavně-vzdělávací služby); (45) informační a konzultační služby v oblasti politiky, pořádání politických setkání, služby v oblasti politiky.

Třídy výrobků a služeb:

9, 16, 35, 38, 41, 45

(591) Barevná

(730) **JIHOČEŠÍ 2012**, č. p. 44, Kovářov, 39855, CZ

(740) artpatent, advokátní kancelář s.r.o., Dukelských hrdinů 976/12, Praha 7, Holešovice, 17000

(210) **O-590815**

(220) 18.01.2024

(320) 18.01.2024

(540)

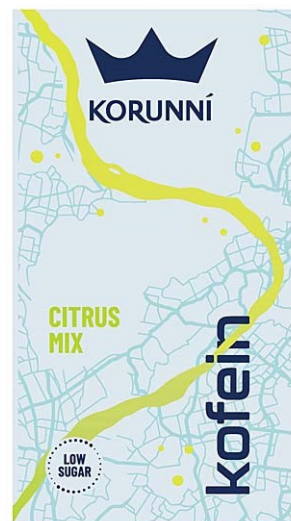

(593) Obrazová

(511) (32) nealkoholické nápoje, nealkoholické sycené nápoje, nealkoholické šumivé nápoje, limonády, minerální vody (nápoje), nenávykové nápoje pro povzbuzení a/nebo regeneraci organismu a/nebo pro zvýšení výkonnosti organismu, sirupy pro výrobu nápojů, koncentráty a jiné přípravky pro přípravu nealkoholických nápojů.

Třídy výrobků a služeb:

32

(591) Barevná

(730) **Kofola a.s.**, Za Drahou 165/1, Krnov, Pod Bezručovým vrchem, 79401, CZ

(740) Rott, Růžička & Guttman a spol., Vyskočilova 1566, Praha 4, Michle, 14000

(210) **O-590816**  
(220) 18.01.2024  
(320) 18.01.2024  
(540)



(593) Obrazová  
(511) (32) nealkoholické nápoje, nealkoholické sycené nápoje, nealkoholické šumivé nápoje, limonády, minerální vody (nápoje), nenávykové nápoje pro povzbuzení a/nebo regeneraci organismu a/nebo pro zvýšení výkonnosti organismu, sirupy pro výrobu nápojů, koncentráty a jiné přípravky pro přípravu nealkoholických nápojů.

Třídy výrobků a služeb:

32

(591) Barevná  
(730) **Kofola a.s.**, Za Drahou 165/1, Krnov, Pod Bezručovým vrchem, 79401, CZ  
(740) Rott, Růžička & Guttman a spol., Výskočilova 1566, Praha 4, Michle, 14000

(210) **O-590818**  
(220) 18.01.2024  
(320) 18.01.2024  
(540)

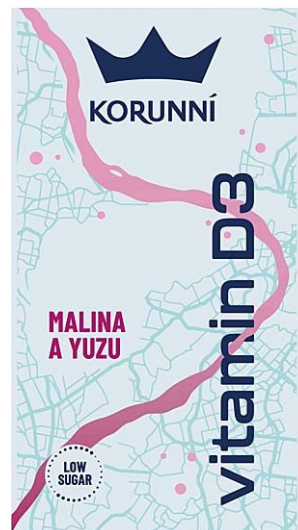

(593) Obrazová  
(511) (32) nealkoholické nápoje, nealkoholické sycené nápoje, nealkoholické šumivé nápoje, limonády, minerální vody (nápoje), nenávykové nápoje pro povzbuzení a/nebo regeneraci organismu a/nebo pro zvýšení výkonnosti organismu, sirupy pro výrobu nápojů, koncentráty a jiné přípravky pro přípravu nealkoholických nápojů.

Třídy výrobků a služeb:

32

(591) Barevná  
(730) **Kofola a.s.**, Za Drahou 165/1, Krnov, Pod Bezručovým vrchem, 79401, CZ  
(740) Rott, Růžička & Guttman a spol., Výskočilova 1566, Praha 4, Michle, 14000

(210) **O-590817**  
(220) 18.01.2024  
(320) 18.01.2024  
(540)

**ROLEX FLIPLOCK**

(592) Slovní  
(511) (14) hodiny a hodinářské výrobky, jmenovitě hodinky, náramkové hodinky, součásti hodin a hodinářských výrobků a příslušenství hodin a hodinářských výrobků nezařazené do jiných tříd, hodiny a jiné chronometrické přístroje, chronometry, chronografy (hodiny a hodinářské výrobky), hodinkové náramky, řemínky k náramkovým hodinkám, ciferníky (hodin a hodinek), hodinové strojky a jejich části, pouzdra a prezentační krabičky pro hodiny a hodinářské výrobky a šperky, šperky, drahokamy a polodrahokamy, drahé kovy a jejich slitiny, jehlice (šperky), manžetové knoflíčky, kroužky na klíče (dělené kroužky s ozdobou nebo jako přívěsek).

Třídy výrobků a služeb:

14

(730) **ROLEX SA**, Rue François-Dussaud 3-5-7, Genève 26, CH  
(740) ZIVKO MIJATOVIC & PARTNERS s.r.o., Jugoslávských partyzánů 639/26, Praha 6, Bubeneč, 16000

(210) **O-590859**  
(220) 21.01.2024  
(320) 21.01.2024  
(540)

**innogallery**

(592) Slovní  
(511) (35) předváděcí akce a výstavy, reklamní, marketingové a propagační služby, služby předvádění výrobků a vystavování zboží, průzkum trhu, podpora prodeje; (36) pronájem výstavních prostor; (41) organizování seminářů, organizování vzdělávacích seminářů, vzdělávací a školicí služby; (42) testování výrobků.

Třídy výrobků a služeb:

35, 36, 41, 42

(730) **Hruška Jakub Ing.**, K Višňovce 200, Holubice, Kozinec, 25265, CZ

(210) **O-590863**  
(220) 19.01.2024  
(320) 19.01.2024  
(540)

**TRIATOUR**

(592) Slovní  
(511) (25) oděvy, obuv, pokrývky hlavy, části oděvů, obuvi a pokrývek hlavy, spodní a noční prádlo, bundy, džíny, kabáty, kalhoty, kombinézy, košile, kostýmy, legíny, kšandy, kravaty, mikiny, motýlky, nákrčníky, náprsenky, návleky, oděvy z papíru, palčáky [rukavice], pásky [oděvy], plavky, pláštěnky, pláště, podkolenky, podvazky na punčochy, ponožky, pulovry, punčochy, rukavice [oděvy], rybářské oděvy, šály, šátky, šátky na ramena, šerpy, šle, šortky, sportovní dresy, sportovní oblečení, svetry [oděvy], tepláky, tílka, trička, voděodolné oděvy, zástěry [oděvy], závoje [oděvy], župany; (35) reklamní, marketingové a propagační služby, konzultační a poradenské služby a pomoc v oblasti reklamní, marketingové a propagační činnosti, poskytování a pronájem prostoru, času a médií pro reklamu, rozšiřování reklamních marketingových a propagačních materiálů, služby

obchodních výstav a veletrhů, služby předvádění výrobků a vystavování zboží, služby vztahů s veřejností (public relations), věrnostní, pobídkové a bonusové programy, pomoc v obchodní a podnikatelské činnosti, management a administrativní služby, obchodní konzultační a poradenské služby, administrativní podpora a zpracování dat [služby], řízení lidských zdrojů a náborové služby, zpracování, systematizace a správa dat, obchodní analýzy, informační služby a průzkumy trhu, merchandising, obchodně reklamní služby týkající se franchisingu, vyhledávání sponzorů, propagace výrobků a služeb prostřednictvím sponzorování sportovních akcí, provozování online trhu pro kupující a prodejce, maloobchodní služby zaměřené na nahrané nosiče záznamů, audiovizuální díla, hudební díla, počítačový software, počítačové hry, spotřební elektroniku, počítačové příslušenství a periferie, fotografie, plakáty, knihy, tiskoviny, diáře, kalendáře, záznamníky, bloky, omalovánky, alba, záložky, pohlednice, oděvy, obuv, čepice, pokrývky hlavy, pláštěnky, deštníky, slunečníky, módní doplňky, zavazadla, batohy, klenoty, bižuterii, hodinky, hodiny, klíčenky, hudební nástroje, psací potřeby, kancelářské potřeby, papírnické výrobky, učební pomůcky, nádobí a nádoby pro domácnost nebo kuchyň, sklenice, hrnky, talíře, výrobky a suroviny pro vaření, potraviny, hotové pokrmy, cukrovinky, nápoje, alkoholické nápoje, prostírání, ubrusy, ubrousky, zástěry, výrobky související s vařením pokrmů, kuchařské recepty, dárkové karty, kosmetiku, mýdla, výrobky pro osobní péči, reklamní a propagační předměty, doplňky stravy; (41) služby v oblasti vzdělávání, zábavy a sportu, rezervace vstupenek na vzdělávací, zábavní a sportovní aktivity a akce a související rezervační služby, zveřejňování, oznamování a psaní textů (s výjimkou reklamních), překladatelské a tlumočnické služby, služby v oblasti sportu a fitness, organizování konferencí, výstav pro kulturní a vzdělávací účely a soutěží, pronájem zařízení a vybavení ke vzdělávání, zábavě, sportu a kultuře, vzdělávací a školicí služby, zábavní a tematické parky, poutě, zoo a muzea, zvuková, obrazová a multimediální produkce a fotografie, pronájem sportovního vybavení a zařízení, organizace soutěží a vyhlášení cen, vedení soutěží [výchova a zábava], organizování her, organizování udílení cen, zábava, informace o zábavě, informace o rekreaci, půjčování vybavení pro sportovní akce, půjčování sportovního vybavení s výjimkou vozidel.

Třídy výrobků a služeb:

25, 35, 41

(730) **VMLY&R s.r.o.**, Bubenská 1477/1, Praha 7, Holešovice, 17000, CZ

(740) Dana Lukajová, patentová zástupkyně, Voršílská 130/10, Praha 1, Nové Město, 11000

(210) **O-590865**

(220) 22.01.2024

(320) 22.01.2024

(540)



Alterna Medica

(593) Obrazová

(511) (35) velkoobchodní prodej výživových doplňků; (44) alternativní medicína, služby v oblasti alternativní medicíny.

Třídy výrobků a služeb:

35, 44

(591) Barevná

(730) **Winkler Bronislav**, Nad zámečkem 394/57, Praha 5, Košíře, 15000, CZ

(210) **O-590873**

(220) 22.01.2024

(320) 22.01.2024

(540)

**ČERVENÝ BÝK**

(592) Slovní

(511) (32) energetické nápoje.

Třídy výrobků a služeb:

32

(730) **Red Bull GmbH**, Am Brunnen 1, 5330 Fuschl am See, AT

(740) Mgr. Ondřej Čerych, advokát, Národní 58/32, Praha 1, Nové Město, 11000

(210) **O-590874**

(220) 22.01.2024

(320) 22.01.2024

(540)



ropid

(593) Obrazová

(511) (9) počítačový software pro oblast dopravy a infrastruktury, přístroje pro zpracování dat a počítače pro oblast dopravy a infrastruktury, elektronické mapy, elektronické navigační systémy, elektronické jízdní řády, elektronické jízdenky, elektronické informační a komunikační dopravní systémy, audio-vizuální tabule a informační systémy o odjezdech a příjezdech dopravních prostředků, prezentační audio-video technika, elektronické noviny, časopisy, knihy a fotografie, přístroje pro záznam, převod a reprodukci zvuku nebo obrazu, přístroje telekomunikační techniky, multifunkční elektronické komunikační sítě a systémy, elektronické monitorovací systémy pro dopravní prostředky, satelitní technika, přístroje pro kontrolu a signalizaci pro oblast dopravy a infrastruktury, bezpečnostní přístroje pro oblast dopravy a infrastruktury; (12) dopravní prostředky všeho druhu spadající do této třídy, dopravní prostředky městské hromadné dopravy, součásti dopravních prostředků spadající do této třídy; (39) dopravní služby, služby městské hromadné dopravy pro širokou veřejnost, poskytování dopravních informací všeho druhu, zejména v oblasti městské hromadné dopravy, organizace a koordinace dopravy, provoz integrovaných dopravních systémů (ids) - systémů dopravní obsluhy určitého uceleného území veřejnou dopravou, která zahrnuje více druhů dopravy (městskou, regionální, železniční, vzdušnou) nebo linky více dopravců, konzultace a poradenství v dopravě, rezervace dopravy, monitoring dopravních prostředků, provoz a pronájem dopravních prostředků, zprostředkování dopravy, provoz a pronájem dopravních komunikací, provoz stanic a zastávek městské hromadné dopravy, provoz a pronájem logistických parků, logistické činnosti, provoz a pronájem garáží a parkovacích ploch, provoz skladů, skladovací a stěhovací služby, provoz a pronájem depa pro dopravní prostředky.

Třídy výrobků a služeb:

9, 12, 39

(730) **Regionální organizátor pražské integrované dopravy (ROPID)**, Rytířská 406/10, Praha 1, Staré Město, 11000, CZ

(740) Ing. Jarmila Javoříková, patentový zástupce, Slunečná 4566, Zlín, 76005

(210) **O-590875**

(220) 22.01.2024

(320) 22.01.2024

(540)



ropid regionální organizátor  
pražské integrované dopravy

(593) Obrazová

(511) (9) počítačový software pro oblast dopravy a infrastruktury, přístroje pro zpracování dat a počítače pro oblast dopravy a infrastruktury, elektronické

mapy, elektronické navigační systémy, elektronické jízdní řády, elektronické jízdenky, elektronické informační a komunikační dopravní systémy, audio-vizuální tabule a informační systémy o odjezdech a příjezdech dopravních prostředků, prezentační audio-video technika, elektronické noviny, časopisy, knihy a fotografie, přístroje pro záznam, převod a reprodukci zvuku nebo obrazu, přístroje telekomunikační techniky, multifunkční elektronické komunikační sítě a systémy, elektronické monitorovací systémy pro dopravní prostředky, satelitní technika, přístroje pro kontrolu a signalizaci pro oblast dopravy a infrastruktury, bezpečnostní přístroje pro oblast dopravy a infrastruktury; (12) dopravní prostředky všeho druhu spadající do této třídy, dopravní prostředky městské hromadné dopravy, součástí dopravních prostředků spadající do této třídy; (39) dopravní služby, služby městské hromadné dopravy pro širokou veřejnost, poskytování dopravních informací všeho druhu, zejména v oblasti městské hromadné dopravy, organizace a koordinace dopravy, provoz integrovaných dopravních systémů (ids) - systémů dopravní obsluhy určitého uceleného území veřejnou dopravou, která zahrnuje více druhů dopravy (městskou, regionální, železniční, vzdušnou) nebo linky více dopravců, konzultace a poradenství v dopravě, rezervace dopravy, monitoring dopravních prostředků, provoz a pronájem dopravních prostředků, zprostředkování dopravy, provoz a pronájem dopravních komunikací, provoz stanic a zastávek městské hromadné dopravy, provoz a pronájem logistických parků, logistické činnosti, provoz a pronájem garáží a parkovacích ploch, provoz skladů, skladovací a stěhovací služby, provoz a pronájem depa pro dopravní prostředky.

Třídy výrobků a služeb:

9, 12, 39

(730) **Regionální organizátor pražské integrované dopravy (ROPID)**, Rytířská 406/10, Praha 1, Staré Město, 11000, CZ

(740) Ing. Jarmila Javoříková, patentový zástupce, Slunečná 4566, Zlín, 76005

(210) **O-590877**

(220) 22.01.2024

(320) 22.01.2024

(540)



(593) Obrazová

(511) (3) neléčivé kosmetické a toaletní přípravky, neléčivé přípravky pro ústní hygienu, parfumerní výrobky, éterické oleje, bělicí přípravky a další prací prostředky, přípravky na čištění, leštění a broušení; (4) průmyslové oleje a tuky, vosk, maziva, přípravky pro pohlcování, zvlhčování a vázání prachu, paliva a osvětlovací látky, svíčky a knoty na svícení; (5) farmaceutické, léčebné a veterinární přípravky, hygienické přípravky pro zdravotnické účely, dietetické potraviny a přípravky upravené pro léčebné či veterinární účely, potraviny pro kojenec a batolata, potravinové doplňky pro lidskou spotřebu a zvířata, náplasti, obvazové materiály a krytí, materiály pro plombování zubů, dentální vosky, dezinfekční přípravky, přípravky na hubení škůdců, fungicidy, herbicidy; (14) drahé kovy a jejich slitiny, šperky, drahokamy a polodrahokamy, hodinářské a chronometrické přístroje; (18) kůže a imitace kůže, zvířecí kůže a usně, zavazadla a tašky, deštníky a slunečníky, vycházkové hole, biče, postroje a sedlářské výrobky, obojky, vodítka a oblečky pro zvířata; (21) domácí a kuchyňské potřeby a nádoby, nádoby na vaření a nádobí na stolování, kromě vidliček, nožů a lžic, hřebeny a mycí houby, kartáče (ne však malířské štětce), materiály pro výrobu kartáčů, pomůcky pro čištění, sklo v surovém stavu nebo částečně zpracované (kromě stavebního skla), výrobky ze skla, porcelánu a kameniny; (24) textilie a náhražky textilií, bytový textil, textilní nebo plastové závěsy a záclony; (25) oděvy, obuv, pokrývky hlavy; (26) krajky, lemovky a výšivky a galanterie stuhu a mašle, knoflíky, galanterie háčky a očka, špendlíky a jehly, umělé květiny, ozdoby do vlasů, umělé vlasy.

Třídy výrobků a služeb:

3, 4, 5, 14, 18, 21, 24, 25, 26

(591) Barevná

(730) **MY TRENDY WARDROBE s.r.o.**, Kounicova 677/2, Brno, Veveří, 60200, CZ

(740) JUDr. Eva Machová, advokátka, Údolní 222/5, Brno, Brno-město, 60200

(210) **O-590883**

(220) 22.01.2024

(320) 22.01.2024

(540)

## Štětičku naproti

(592) Slovní

(511) (35) televizní reklama, poskytování a pronájem prostoru, času a médií pro reklamu, konzultační a poradenské služby a pomoc v oblasti reklamní, marketingové a propagační činnosti, rozšiřování reklamních marketingových a propagačních materiálů, merchandising, služby obchodních výstav a veletrhů, služby předvádění výrobků a vystavování zboží, věrnostní, pobídkové a bonusové programy, prezentace zboží a služeb elektronickou cestou, také v rámci služeb takzvaného teleshoppingu a homeshoppingu, reklamní, marketingové a propagační služby, dražební služby, poskytování spotřebitelských informací v oblasti výrobků a služeb, pomoc v obchodní a podnikatelské činnosti, management a administrativní služby, předvádění zboží prostřednictvím internetu nebo katalogu nebo výstav za účelem reklamy a/nebo prodeje, přeskupování a shromažďování (kromě dopravy) různých výrobků pro třetí osoby za účelem umožnit spotřebiteli pohodlně vybrat a prohlížet a kupovat (kromě přepravy) prostřednictvím katalogu a/nebo internetu a/nebo zásilkového prodeje, maloobchodní služby zaměřené na nahrané nosiče záznamů, audiovizuální díla, hudební díla, počítačový software, počítačové hry, spotřební elektroniku, počítačové příslušenství a periferie, fotografie, plakáty, knihy, tiskoviny, diáře, záznamníky, bloky, omalovánky, alba, záložky, pohlednice, oděvy, módní doplňky, zavazadla, klenoty, bižuterii, hodinky, klíčenky, hudební nástroje, psací potřeby, kancelářské potřeby, papírnické výrobky, učební pomůcky, nádobí a nádoby pro domácnost nebo kuchyň, sklenice, hrnky, talíře, výrobky a suroviny pro vaření, potraviny, hotové pokrmy, cukrovinky, nápoje, alkoholické nápoje, prostírání, ubrusy, ubrusky, zástěry, výrobky související s vařením pokrmů, kuchařské recepty, dárkové karty, kosmetiku, mýdla, výrobky pro osobní péči, reklamní a propagační předměty, doplňky stravy; (38) služby rozhlasového a televizního vysílání, vysílání satelitní televize, bezdrátové vysílání, přenos a vysílání dat, přenos kabelové televize, přenos podcastů, přenos webcastů, přenos videa na objednávku, satelitní a kabelové vysílání, služby vysílání audia a videa poskytované prostřednictvím internetu, vysílání televizních programů, zpoplatněné televizní vysílání, přenos zpráv a obrázků pomocí počítače, diskusní fóra (poskytování internetových diskusních fór), diskusní místnosti (služby), elektronický přenos zpráv, dat a dokumentů, poskytování online fór, přenos datových, audio, video a multimediálních souborů, včetně souborů ke stažení a souborů streamovaných přes globální počítačovou síť, streaming audio a video materiálů na internetu, streaming dat, video, audio a televizní streaming, vysílání televize přes internet, poskytování přístupu k obsahu, webovým stránkám a portálům, počítačová komunikace a přístup k internetu, telekomunikační služby, poskytování a pronájem telekomunikačních zařízení a vybavení, telematické služby, šíření, výměna nebo získávání zpráv a informací, šíření elektronických informací, elektronických periodik, knih v elektronické podobě, audio nebo audiovizuálních děl prostřednictvím informační nebo datové nebo elektronické nebo komunikační nebo telekomunikační nebo počítačové sítě, zejména internetu, pomocí satelitů a jinými sítěmi; (41) televizní zábava včetně organizace, produkce a prezentace televizních programů, televizní vysílání zábavných, vzdělávacích, dokumentárních, výchovných, soutěžních, diskusních a informačních pořadů, zpravodajské služby pro rozhlas a televizi, obrazové zpravodajství, produkce pořadů a filmů a televizních pořadů, zvuková, obrazová a multimediální produkce a tvorba fotografií, psaní scénářů, tvorba a šíření audiovizuálních děl, zábava, zábavní služby, soutěžní pořady, agenturní činnost v oblasti kultury, zprostředkování a informační a poradenské služby v oblasti kultury, výchovy, zábavy a sportu, služby v oblasti živých vystoupení, služby v oblasti interaktivní zábavy a vzdělávání, vzdělávací a školicí služby, zábavní a tematické parky, poutě, zoo a muzea, služby týkající se videoher, organizování konferencí, výstav (pro vzdělávací a kulturní účely) a soutěží, služby v oblasti sportu a fitness, nakladatelské a vydavatelské služby, online publikování, poskytování on-line publikací, ediční činnost, služby reportérů (zpravodajství), vydávání elektronických knih a časopisů on-line, žurnalistika, zveřejňování, oznamování a psaní textů (mimo reklamních), digitální video, audio a multimediální zábavní vydavatelské služby, poskytování elektronických publikací, filmů, hudby, seriálů a televizních programů bez možnosti stažení, poskytování videí online bez možnosti stažení, poskytování filmů, seriálů a televizních programů bez možnosti stažení prostřednictvím placené televize, provozování internetových her (bez možnosti stažení), zábavní služby ve formě sdružování uživatelů pro



počítačové hry, poskytování her online z počítačové sítě, organizace společenských a kulturních akcí, poskytování služeb výchovných, vzdělávacích, soutěžních, kulturních a zábavních prostřednictvím internetu a jiných sítí.

Třídy výrobků a služeb:  
35, 38, 41

(730) **TV Nova s.r.o.**, Kříženeckého náměstí 1078/5a, Praha 5, Hlubočepy, 15200, CZ

(740) Dana Lukajová, patentová zástupkyně, Voršílská 130/10, Praha 1, Nové Město, 11000

(210) **O-590884**

(220) 22.01.2024

(320) 22.01.2024

(540)



(593) Obrazová

(511) (9) baterie do vozidel, baterie do elektrických vozidel, zařízení pro nabíjení baterií motorových vozidel.

Třídy výrobků a služeb:  
9

(591) Barevná

(730) **HANKOOK & COMPANY CO., LTD.**, 286, Pangyo-ro, Bundang-gu, Seongnam-si, Gyeonggi-do, KR

(740) Zeiner & Zeiner advokátní kancelář s.r.o., Mgr. Alexandr Vališ, advokát, Dominikánská 350/5, Brno, Brno-město, 60200

(210) **O-590899**

(220) 23.01.2024

(320) 23.01.2024

(540)



(593) Obrazová

(511) (16) tiskoviny, knihy, odborné publikace, vzdělávací tiskoviny, firemní tiskoviny, noviny, časopisy, letáky, brožury, plakáty, fotografie, diáře, kalendáře, papírové obaly; (35) administrativní služby, reklama, marketing, poradenství v oblasti řízení obchodní činnosti, obchodní informace (služby), obchodní průzkum, automatizované zpracování dat, správa obchodních dat, sběr údajů do počítačových databází, obchodně ekonomické poradenství, obchodní management, obchodně organizační poradenství, předvádění zboží, šíření reklamních materiálů, pořádání výstav pro obchodní či reklamní účely, průzkum veřejného mínění, výroba reklamních filmů, poradenství v oblasti řízení lidských zdrojů; (38) zaslání zpráv, elektronická pošta, přenos dat pomocí počítačů, telekonferenční služby, videokonferenční služby, telefonická komunikace, televizní vysílání, rozhlasové vysílání, internetové vysílání, služby zpravodajské agentury, poskytování diskusních místností na internetu, poskytování přístupu do databází, poskytování telekomunikačního připojení k počítačovým sítím, pronájem přístrojů pro přenos dat; (41) vzdělávací a školicí služby, výuka, vydavatelská činnost, elektronické publikování, hudební produkce, filmové projekce, fotografování, obrazové zpravodajství, kulturní, společenské a zábavní služby, sportovní činnosti, tělesná výchova, školní vzdělávání, klubové služby (zábava nebo vzdělávání), informace o vzdělávání, informace o zábavě, pořádání a vedení seminářů a školení, pořádání a vedení konferencí a kongresů, půjčování knih, půjčování filmů a hudby, provoz a pronájem vzdělávacích, kulturních,

společenských a zábavních zařízení, předvádění živých vystoupení; (45) služby sociálních sítí online.

Třídy výrobků a služeb:

16, 35, 38, 41, 45

(730) **Netolický Martin JUDr., Ph.D.**, Trávník 1996, Česká Třebová, 56002, CZ

(740) Ing. Jarmila Javoříková, patentový zástupce, Slunečná 4566, Zlín, 76005

(210) **O-590900**

(220) 23.01.2024

(320) 23.01.2024

(540)

**Jalta Hotel Praha**

(592) Slovní

(511) (35) propagace, reklama, poskytování reklamních předmětů; (36) směnárenské služby; (43) restaurační služby, ubytovací služby, hotelové služby.

Třídy výrobků a služeb:

35, 36, 43

(730) **Boutique Hotel Jalta a.s.**, Václavské náměstí 818/45, Praha 1, Nové Město, 11000, CZ

(740) THK Legal s.r.o., Přístavní 531/24, Praha 7, Holešovice, 17000

(210) **O-590914**

(220) 24.01.2024

(320) 24.01.2024

(540)

**brightvibe**

(592) Slovní

(511) (9) počítačový software, aplikační software, software grafického uživatelského rozhraní, počítačové programy pro navrhování uživatelských rozhraní, aplikační software pro služby sociálních sítí přes internet, software pro komunikaci, vytváření sítí a sociální sítě; (35) marketingové služby, marketingové poradenské služby, marketingové konzultační služby, služby marketingové agentury, marketingové služby ve vyhledávacích, reklamní, online reklamní a marketingové služby, reklamní služby, digitální reklamní služby, služby reklamní grafiky, služby reklamní agentury, reklamní a inzertní služby, reklamní služby pro druhé, marketingové analýzy a průzkumy, průzkum trhu a marketingové studie, digitální marketing, marketingové služby poskytované prostřednictvím digitálních sítí, reklamní a marketingové služby poskytované prostřednictvím sociálních médií, služby v oblasti identity firem (korporátní identita), reklamní služby pro tvorbu firemní identity a identity značky, poradenské služby ohledně podnikové identity, reklamní služby pro druhé za účelem vybudování identity značky, organizace zákaznických věrnostních programů pro komerční, propagační nebo reklamní účely, služby navrhování obchodních značek (reklama a propagace), služby v oblasti strategie značek, testování značek, služby v oblasti hodnocení obchodních značek, reklamní služby v oblasti databází, aktualizace reklamních informací v počítačové databázi, správa a vytváření počítačových databází, správa počítačových databází, sběr informací do počítačových databází, sběr a systemizace informací do počítačových databází, obchodní poradenské služby v oblasti digitální transformace, on-line maloobchodní služby v oblasti digitální hudby s možností stažení, maloobchodní služby související s digitálními obrazovými soubory ke stažení ověřenými pomocí nezaměnitelných tokenů [NFT], obchodní informační služby poskytované prostřednictvím přístupu k počítačové databázi; (42) navrhování log pro firemní identitu, design a vývoj softwaru, služby designu softwaru pro elektronické zpracování dat, poradenské služby v oblasti designu počítačového softwaru, platformy pro grafický design ve formě softwaru jako služby [SaaS], poradenské služby vztahující se k rozhraním člověk-stroj pro počítačový software, grafický design na sestavování webových stránek na internetu, navrhování webových stránek pro reklamní účely, poradenské služby vztahující se k designu počítačových systémů, tvorba, údržba a hosting webových stránek pro druhé, návrh, vytváření, hosting a správa webových stránek pro jiné subjekty, vývoj počítačových platform, programování softwaru pro internetové platformy, programování softwaru pro platformy elektronického obchodování, počítačem podporovaný grafický design, průmyslový a grafický design, design a grafický design pro tvorbu webových stránek, design a grafický design pro tvorbu webových stránek na internetu, design počítačových systémů, design průmyslových výrobků, služby v oblasti designu obchodních značek, obalový design, komerční umělecký design, design (grafické umění), průmyslový design (umělecký), počítačem podporovaný design grafického videa, výzkum v oblasti designu,

výzkum v oblasti počítačového designu, služby v oblasti ilustrace (design), průmyslový design za pomoci počítače, služby v oblasti komerčního designu, poradenství v oblasti interiérového designu, příprava zpráv z oblasti designu, služby v oblasti počítačového designu a programování, poradenské služby v oblasti designu počítačového hardwaru, služby v oblasti designu výrobků, poradenství v oblasti designu webových stránek, služby v oblasti designu na zakázku, konzultační služby vztahující se k designu, služby designu a tvorby webových stránek, konzultace vztahující se k designu obalů, poradenské služby v oblasti designu informačních systémů, příprava zpráv vztahujících se k průmyslovému designu, příprava zpráv vztahujících se k uměleckému designu, služby v oblasti interiérového designu a informační a poradenské služby s tím související, poradenství vztahující se k programům počítačových databází, navrhování a vývoj počítačového softwaru pro správu databází, poskytování on-line softwaru bez možnosti stažení pro správu databází, poskytování dočasněho používání on-line softwaru bez možnosti stažení pro správu databází, služby technologického poradenství pro účely digitální transformace, software (aktualizace počítačového -), software jako služba [SaaS], konzultační služby v oboru software jako služba (SaaS), software jako služba [SaaS] zaměřený na software pro hluboké učení, software jako služba [SaaS] zaměřený na software pro strojové učení, software jako služba [SaaS] zaměřený na software pro hluboké neuronové sítě.

Třídy výrobků a služeb:  
9, 35, 42

- (730) eMan a.s., U Pergamenky 1145/12, Praha 7, Holešovice, 17000, CZ  
(740) Mgr. Václav Schovánek, Kořenského 1025/7, Praha 5, Smíchov, 15000

- (210) **O-590920**  
(220) 24.01.2024  
(320) 24.01.2024  
(540)



# Modularita

- (593) Obrazová  
(511) (19) nekovový stavební materiál, stavební nekovové prefabrikáty, montované rodinné domy a domky, přenosné domy (nekovové), nekovový materiál pro dlažby, obklady a okapové žlaby, cihly, nekovová střešní krytina, cement, vápno, malta, omítkové směsi, zateplovací obklady, šterk, písek, kameninové nebo cementové roury, stavební sklo; (36) zařizování a zprostředkování obchodů v oblasti nemovitostí, poskytování informací o nemovitostech, zprostředkování pronájmů nemovitostí, oceňování a odhadování cen nemovitostí, finanční odhady nemovitostí k daňovým účelům, služby v oblasti finanční analýzy a průzkumu, finanční poradenství v oblasti investic do nemovitostí, správa nemovitostí, uzavírání obchodních smluv při prodeji nemovitostí, oceňování staveb a nemovitostí; (37) stavebnictví, realizace staveb, realizace staveb montovaných rodinných domků, izolace proti vlhkosti, služby malířů, instalatérů, topenářů a pokrývačů, technický a stavební dozor v rámci této třídy, odstraňování konstrukčních a technologických závad, technická správa a údržba budov, údržba nemovitostí, zprostředkovatelská a poradenská činnost ve shora uvedených službách v rámci třídy 37; (42) technické poradenství a konzultace, projektování, navrhování a řešení v oblasti stavebnictví a montovaných rodinných domků, stavební inženýrství, diagnostika konstrukčních a technologických závad, stavebně - technický průzkum, inspekce stavebních projektů, zprostředkovatelská a poradenská činnost ve shora uvedených službách v rámci třídy 42.

Třídy výrobků a služeb:  
19, 36, 37, 42

- (730) Modularita s.r.o., Vladislavova 46/3, Praha 1, Nové Město, 11000, CZ

- (740) AKS LEGAL advokátní kancelář, s.r.o., Mgr. Václav Schovánek, Kořenského 1025/7, Praha 5, Smíchov, 15000

- (210) **O-590936**  
(220) 25.01.2024  
(320) 25.01.2024  
(540)

## Bistro Hezky Česky

- (592) Slovní  
(511) (35) řízení obchodní činnosti, poradenství při řízení obchodní činnosti, řízení obchodní činnosti restaurací, řízení obchodní činnosti a obchodní administrativy, poradenství pro organizaci a řízení obchodní činnosti, poradenství v organizování a řízení obchodní činnosti, poskytování informací o řízení obchodní činnosti, poradenství v oblasti obchodní organizace a řízení obchodní činnosti, včetně řízení personálu, analýza řízení obchodní činnosti, poradenství v oblasti organizování a řízení obchodní činnosti, konzultace vztahující se k řízení obchodní činnosti, poradenství v oblasti řízení obchodní činnosti a podnikové organizace, pomoc při provozu nebo řízení obchodního podniku, pomoc při řízení obchodních záležitostí nebo činností v průmyslovém nebo obchodním podniku, poskytování pomoci v oblasti řízení franšizovaných podniků, pomoc při provozu obchodní franšizové společnosti, služby poskytované majitelem licence, zejména asistence při provozu nebo řízení průmyslových nebo obchodních podniků, pomoc při řízení obchodní činnosti, poradenství vztahující se k vedení podniků, asistence pro průmyslové podniky v oblasti vedení jejich podnikání, vedení podniku pro jiné, oceňování podniků, poradenství pro průmyslové podniky ohledně řízení jejich podnikání, asistence managementu při zakládání obchodních podniků, řízení podniků (pro druhé), správa managementu obchodních podniků, poradenství pro obchodní podniky ohledně řízení jejich podnikání, asistence managementu a provozu obchodních podniků, asistence pro obchodní podniky při řízení jejich podnikání, správa inventáře, správa programů pobídek na podporu prodeje, poradenské služby v oblasti přípravy a realizace obchodních transakcí, administrativní podpora a zpracování dat [služby], řízení obchodního procesu, obchodní řízení podnikání, asistence při řízení společnosti, marketing, internetový marketing, reklama a marketing; (43) služby v oblasti pohostinství (potraviny a nápoje), bistra (služby), služby zajišťující stravování, provoz podniků rychlého občerstvení a stravování, poskytování jídla a nápojů, poradenství a poskytování informací v oblasti stravování, provoz restauračních zařízení - kaváren, barů, restaurací, cukráren a bistro, zajištění stravování - catering, služby baristů, restaurace s odnosem jídel s sebou, služby poskytující jídlo a nápoje s možností odnosu.

Třídy výrobků a služeb:  
35, 43

- (730) **Bistro hezky česky s.r.o.**, Anglická 336/21, Praha 2, Vinohrady, 12000, CZ  
(740) artpatent, advokátní kancelář s.r.o., Dukelských hrdinů 976/12, Praha 7, Holešovice, 17000

- (210) **O-590946**  
(220) 25.01.2024  
(320) 25.01.2024  
(540)

## VABENE

- (592) Slovní  
(511) (21) sklenice, nádoby na pití a barové příslušenství, sklo s potiskem, lahve; (32) nealkoholické nápoje šumivé, ovocné šťávy a sirupy, nealkoholické nápoje z vinných hroznů; (33) víno, alkoholické nápoje s výjimkou piva, vína včetně šumivých, perlivých a sektů, vinné nápoje, aperitivy.

Třídy výrobků a služeb:  
21, 32, 33

- (730) **Vinostrada s.r.o.**, Korunní 588/4, Praha 2, Vinohrady, 12000, CZ  
(740) barta.legal s.r.o., advokátní kancelář, JUDr. Jan Bárta, Kaprova 42/14, Praha 1, Staré Město, 11000

(210) **O-590948**  
(220) 25.01.2024  
(320) 25.01.2024  
(540)



(593) Obrazová  
(511) (41) trénování sportů, služby v oblasti trénování sportů.  
Třídy výrobků a služeb:  
41  
(591) Barevná  
(730) **KULHAVÝ LUKÁŠ Ing.**, Nová 921, Soběslav, Soběslav III, 39201, CZ

(210) **O-590949**  
(220) 25.01.2024  
(320) 25.01.2024  
(540)

**Nano4hope**

(592) Slovní  
(511) (35) propagace spolupracujících společností/organizací, reklamní činnost v oblasti nanotechnologií, organizace a administrativní činnosti v oblasti dobročinných aktivit, styk s veřejností, organizace akcí (veletrhy, konference aj.) za účelem propagace dobročinných aktivit společnosti, vytváření nových partnerství a zviditelnění podporujících oblastí pomoci společnosti, administrativní služby související s poskytováním finančních darů; (36) finanční sponzoring (dobročinné účely); (41) pořádání a vedení konferencí v oblasti nanotechnologií a pokročilých technologií, školení v oblasti poskytování neziskových technologických služeb a v oblasti pomoci potřebným.  
Třídy výrobků a služeb:  
35, 36, 41  
(730) **Nadační fond Nano4hope, nadační fond**, Zelený pruh 95/97, Praha 4, Braník, 14000, CZ

(210) **O-590953**  
(220) 25.01.2024  
(320) 25.01.2024  
(540)

**Penzion Jaro**

(592) Slovní  
(511) (43) hotely, ubytovny a penziony, prázdninové a turistické ubytování.  
Třídy výrobků a služeb:  
43  
(730) **Ševčíková Rostislava**, Velkomoravská 4227/83e, Hodonín, 69501, CZ

(210) **O-590956**  
(220) 26.01.2024  
(320) 26.01.2024  
(540)



(593) Obrazová  
(511) (9) elektrické a elektronické prvky.  
Třídy výrobků a služeb:  
9  
(591) Barevná  
(730) **CL Tech s.r.o.**, Karlštejská 53, Ořech, 25225, CZ

(210) **O-590957**  
(220) 26.01.2024  
(320) 26.01.2024  
(540)



LANDSCAPE DESIGN

(593) Obrazová  
(511) (31) semena pro pěstování rostlin, sazenice, rostliny, keře, kořenové hlízy k zahradnickým účelům; (42) poradenství v oblasti architektury, služby v oblasti designu interiérů a exteriérů, umělecký design, stavební design; (44) zahradnictví, zahradnické služby, zahradní architektura, navrhování krajinářských úprav, poradenské služby v oblasti projektování zahrad, konzultační a poradenské služby týkající se zemědělství, zahradnictví a lesnictví, poradenské a konzultační služby týkající se hubení plevele, škůdců a obtížného hmyzu v zemědělství, zahradnictví a lesnictví, poradenství týkající se pěstování rostlin.  
Třídy výrobků a služeb:  
31, 42, 44  
(730) **Garden Up Landscape design s.r.o.**, Teplická 280/20, Praha 9, Střížkov, 19000, CZ

(210) **O-590966**  
(220) 26.01.2024  
(320) 26.01.2024  
(540)



(593) Obrazová  
(511) (22) stany, pěstební stany, stany (ne stany na táboření), stany (plátěné střechy) pro vozidla, stany (plátěné střechy) k obytným přívěsům, nepromokavé plachty, univerzální umělohmotné plachty, textilní zakrývací plachty, pozemní plachty; (37) stavební služby, služby v oblasti stavebnictví; (39) doprava, dovoz-doprava; (44) péče o zvířata.

Třídy výrobků a služeb:  
22, 37, 39, 44

(730) **Kohut Martin**, č. p. 80, Dolní Tošanovice, 73953, CZ  
**Pniok Vojtěch**, č. p. 130, Horní Tošanovice, 73953, CZ  
(740) Mgr. Radek Valach, advokát, U Staré pošty 744, Frýdek-Místek, Místek, 73801

(210) **O-590969**  
(220) 26.01.2024  
(320) 26.01.2024  
(540)



(593) Obrazová  
(511) (3) toaletní přípravky, přípravky pro osobní hygienu a kosmetické přípravky, parfumerie a vonné přípravky, vonné přípravky pro domácnost, deodoranty a antiperspiranty, mycí gely, kosmetické přípravky pro péči o pleť, oči a nehty, kosmetické přípravky do koupele, kosmetické přípravky po opalování (mléka), koupele pro kosmetické použití, koupelové pudry (neléčivé), koupelové oleje pro kosmetické účely, kolínské vody typu bay rum, kosmetické přípravky do koupele, zkrášlující kosmetika, kosmetické krémy na obličej a tělo, kosmetické gely na tělo a obličej, kosmetické přípravky pro péči o tělo, tělové oleje (kosmetické), tělové vody, barvy na tělo (kosmetika), kosmetické tělové peelingy, kosmetické přípravky do bublinkové koupele, ricinový olej pro kosmetické účely, křída pro kosmetické použití, křída na líčení, citronelový olej ke kosmetickému použití, kakaové máslo pro kosmetické účely, kokosový olej pro kosmetické účely, čistící mléko pro toaletní účely, koupelové soli (ne pro lékařské účely), kosmetické tělové bahno, kosmetické vody, kosmetické krémy pro suchou pleť, kosmetická pleťová mléka a vody, kosmetické bahenní masky, kosmetické hydratační přípravky, neléčivé masážní krémy, kosmetické masky, kosmetické soupravy, ubrusky napuštěné kosmetickými přípravky, vlhké ubrusky napuštěné kosmetickou vodou, kosmetické krémy na ruce, kosmetické přípravky zabráňující opětovnému růstu ochlupení, kosmetické vlasové vody, kosmetické ošetřující vlasové přípravky, vlasová kosmetika, pleťové kosmetické masky, kosmetické pěny obsahující ochranný faktor proti slunci, obličejový pudr, pomády na vlasy, kosmetické krémy na mytí, kosmetické čistící krémy, chladivé krémy pro kosmetické účely, kosmetické čistící přípravky na pleť, adstringentní přípravky pro kosmetické účely, kosmetické krémy proti vráskám, séra proti stárnutí pleti pro kosmetické účely, zvláčňující přípravky proti stárnutí používané jako kosmetika,

kosmetické krémy proti stárnutí, amla olej pro kosmetické účely, přípravky s aloe vera pro kosmetické účely, gel z aloe vera pro kosmetické účely, mandlové mléko pro kosmetické účely, přípravky po opalování pro kosmetické použití, oleje po opalování (kosmetika), kosmetické čistící přípravky na akné, lepidla pro kosmetické účely, parfémované koupelové soli, mýdla v kostce, koupelová mýdla, mýdla pro péči o tělo, kosmetická mýdla, obličejová mýdla, mýdla na ruce, tekutá mýdla do koupele, pleťová mýdla, sprchová mýdla, toaletní mýdla, výrobky z mýdla, mýdla, přípravky do koupele pro zvířata, kosmetické přípravky s betaglukanem, éterické oleje; (5) extrahovaný suchý betaglukan pro léčebné účely z hlívy ústříčné, výtažky z bylin pro léčebné účely, výživové doplňky pro léčebné účely, léčivé čaje, farmaceutické a lékařské výrobky a veterinární produkty, hygienické výrobky pro léčebné účely, dietní potraviny a dietetické přípravky pro léčebné a veterinární účely, potraviny pro batolata, potravní doplňky pro lidskou a zvířecí potřebu, lékařské přípravky, přípravky k péči o pleť pro lékařské použití, koupelové deodoranty, přípravky do koupeli pro léčebné účely, jíl pro použití v bahenních koupelích (léčebné koupele), léčivé soli do minerálních koupelí, koupelové soli pro léčebné účely, léčebná a dezinfekční mýdla a čistící přípravky, antibakteriální mýdla, léčivé zubní pasty, léčivé šampóny, léčivé přípravky pro pěstění vlasů, léčivé přípravky pro ošetřování pokožky a vlasů, přípravky dezinfekční a deodorální, léčebné přípravky proti pocení; (35) maloobchodní a velkoobchodní činnost a služby v oblasti výrobků uvedených výše ve třídách 3 a 5, reklamní činnost a distribuce k reklamním účelům, internetový obchod s výrobky uvedenými výše ve třídách 3 a 5, pomoc při řízení obchodní činnosti, obchodní administrativa, kancelářské práce.

Třídy výrobků a služeb:  
3, 5, 35

(591) Barevná  
(730) **NATUR APATYKA s.r.o.**, Klimentská 2061/21, Praha 1, Nové Město, 11000, CZ

(210) **O-590994**  
(220) 28.01.2024  
(320) 28.01.2024  
(540)

## Stone Smoker

(592) Slovní  
(511) (41) služby: hudební produkce, hudební vzdělávání, pořádání a uvádění koncertů, poskytování hudby online bez možnosti stažení, poskytování informací v oblasti zábavy, poskytování uživatelských hodnocení pro zábavní nebo kulturní účely, poskytování uživatelských recenzí pro zábavní nebo kulturní účely, poskytování videí online bez možnosti stažení, pronájem audio zařízení, předprodej vstupenek [zábava], předvádění živých vystoupení, psaní a skládání písní, skládání hudby, služby nahrávacího studia, služby zvukových techniků na akce, zábava, zábavní služby poskytované ve virtuálním prostředí.

Třídy výrobků a služeb:  
41

(730) **Peschl Marek Bc.**, 5. května 47/44, Bílina, Újezdské Předměstí, 41801, CZ

(210) **O-590998**  
(220) 29.01.2024  
(320) 29.01.2024  
(540)

## ASOTIORGA

(592) Slovní  
(511) (5) farmaceutické a veterinární přípravky, hygienické přípravky k lékařským účelům, potraviny a dietetické přípravky pro lékařské či veterinární účely, potraviny pro kojenče a batolata, potravinové doplňky pro lidskou potřebu a pro zvířata, výživové doplňky, náplasti, obvazový materiál, materiál pro plombování zubů, dentální vosky, dezinfekční přípravky, fungicidy, přípravky do koupele pro léčebné účely, hygienické vložky, kalhotky nebo ubrusky, chemické přípravky pro lékařské nebo farmaceutické účely, léčivé byliny, bylinné čaje pro léčebné účely, antiparazitní přípravky.

Třídy výrobků a služeb:  
5

(730) **LABORATOIRES BAILLEUL INTERNATIONAL SA**, RUE DE BOURGOGNE 31, 1203 GENEVA, CH  
(740) Havlík Švorčík a partneři, advokátní a patentová kancelář, JUDr. Michal Havlík, Hálkova 1406/2, Praha 2, Nové Město, 12000

(210) **O-591003**

(220) 29.01.2024

(320) 29.01.2024

(540)

## Zvedni Svůj Kraj

(592) Slovní

(511) (28) vybavení dětských hřišť, posilovací stroje, sportovní zařízení a zařízení ke cvičení, zařízení na hřiště, posilovací přístroje pro formování postavy (cvičební); (37) stavba hřišť; (42) vizuální návrh, stavební návrhy, plánování městské výstavby; (44) navrhování krajinářských úprav, zahradní design a krajinářská architektura.

Třídy výrobků a služeb:

28, 37, 42, 44

(730) **COLMEX s.r.o.**, Kubelíkova 1224/42, Praha 3, Žižkov, 13000, CZ

(210) **O-591265**

(220) 08.02.2024

(320) 08.02.2024

(540)



(593) Obrazová

(511) (35) inzertní, reklamní a propagační činnost, vedení, pořádání a organizování obchodních přehlídek a veletrhů k obchodním a reklamním účelům, pořádání obchodních akcí, organizování a zajištění výstav a

veletrhů k reklamním a obchodním účelům, zprostředkování obchodních kontaktů promotion akce a festivaly, poskytování obchodních informací a jiných obchodních informačních produktů, například multimediálních informací, pro reklamní a obchodní účely, včetně jejich vyhledávání, inzertní a propagační činnost, včetně on-line inzerce a prezentace uživatelů, v počítačové síti internet, obchodní využití sítě internet v oblasti vyhledávacích služeb a e-businessu, příprava elektronických pozvánek, prezentace výrobků a služeb, včetně prezentace na WWW stránkách v počítačové síti internet, vydávání reklamních textů, propagačních a inzertních tiskovin, distribuce a vydavatelství reklamních nebo inzertních materiálů (plakáty, samolepky, fotografie, kalendáře, knihařské výrobky, informační a propagační výrobky, včetně dekoračních předmětů), obchodní a podnikatelský informační servis, administrativní činnosti, prezentace služeb a výrobků partnerů projektu, zprostředkování obchodu prostřednictvím prodejních stánků (provozování tržiště) s nápoji (alkoholickými i nealkoholickými), masnými výrobky, cukrovinkami, pochutinami, tabákovými výrobky, drogistickým zbožím, reklamními a upomínkovými předměty, předměty ze skla, kovu, plastu, porcelánu, dřeva a látky, hračkami pro děti; (41) vzdělávání, školení, zábava, sportovní a kulturní činnosti, organizování zábavních, sportovních, kulturních a uměleckých akcí, realizace hudebních vystoupení, příprava a realizace výstav k vzdělávacím a výchovným účelům a vernisáží, doprovodné kulturní programy, realizace divadelních představení, realizace rytířských turnajů a ukázek bojového umění, uspořádání historických průvodů, realizace soutěží a dětských představení, provozování dětského koutku včetně poučných a zábavných výstav živého zvířectva, realizace reprodukcovaných hudebních a divadelních produkcí, realizace lidových zábav a vystoupení, různé jiné druhy kulturních představení, realizace uměleckého přednesu, provozování akrobatických představení, realizace tomboly, organizování soutěží zábavních i vzdělávacích, realizace uměleckých dílen, uspořádání ohňostrojů včetně drobných pyrotechnických představení, realizace kulturních, vzdělávacích a sportovních akcí pro V.I.P. klientelu, přednášky a panelové diskuse, realizace tiskových konferencí, semináře, sympozia, fotografické služby, filmová tvorba, včetně videofilmů, výchova, vzdělávání a školení, také prostřednictvím internetu, sportovní aktivity; (43) služby zajišťující stravování a nápoje, dočasné ubytování, poskytování rychlého občerstvení, catering a zajištění obsluhy.

Třídy výrobků a služeb:

35, 41, 43

(730) **Obec Svijany**, č. p. 71, Svijany, 46346, CZ

(740) **Mgr. Jaroslav Ungr**, č. p. 264, Újezd, 26761



## Zápisy ochranných známek bez změny ve vztahu ke zveřejněným přihláškám

(111) **400838**  
(220) 05.02.2022  
(320) 05.02.2022  
(442) 08.11.2023  
(151) 14.02.2024  
(730) **Kostelecké uzeniny a.s.**, č. p. 60, Kostelec, 58861, CZ  
(740) Ing. Václav Kratochvíl, Husníkova 2086/22, Praha 5, Stodůlky, 15800  
(210) O-577392  
(511) (29) drůbež (neživá), játra, játrová paštika, jedlé tuky, klobásy, salámy, párky, masové konzervy, koncentrované vývary, rybí konzervy, maso, konzervované maso, nasolené potraviny, polévky, slanina, šunka, uzeniny, zvěřina, hotová jídla v konzervách na bázi masa, drůbeže, ryb a zeleniny; (35) počítačové on-line maloobchodní a velkoobchodní služby s výše uvedenými výrobky ve třídě 29, pomoc při řízení obchodní činnosti, obchodní konzultace v oblasti distribuce zboží, zasílání katalogů, administrativní zpracování objednávek zboží, dovozní a vývozní kancelář, obchodní nebo podnikatelské poradenství, reklama, administrativní práce, organizování komerčních nebo reklamních výstav, zprostředkovatelská činnost v oblasti obchodu a obchodních služeb s výše uvedenými výrobky ve třídě 29, činnost ekonomických poradců, maloobchodní, velkoobchodní a elektronický prodej potravin, zejména masa a masných výrobků a hotových jídel, zprostředkování v oblasti nákupu a prodeje potravin a potravinářských surovin, poskytování obchodních informací, průzkumy trhu, předvádění výrobků, organizování a pořádání prodejních a reklamních akcí, automatizované i ruční zpracování dat; (40) zpracování masa a masných výrobků, uzení potravin, řeznictví, sušení a mražení potravin.

Třídy výrobků a služeb:  
29, 35, 40

(540) **Kostelecký lovecký uherák**

(592) Slovní

(111) **400839**  
(220) 15.12.2022  
(320) 15.12.2022  
(442) 25.01.2023  
(151) 14.02.2024  
(730) **Macek Martin**, Magistrů 599/3, Praha 4, Michle, 14000, CZ  
(740) Rott, Růžička & Guttman a spol., Vyskočilova 1566, Praha 4, Michle, 14000  
(210) O-583023  
(511) (41) životní koučink ; (44) hodnocení osobnosti.

Třídy výrobků a služeb:  
41, 44

(540)

(151) 14.02.2024  
(730) **Lechner David**, Talichova 3342/24, Kroměříž, 76701, CZ  
(210) O-584163  
(511) (25) obuv, oděvy, pokrývky hlavy.

Třídy výrobků a služeb:  
25

(540) **fotomistr**

(592) Slovní

(111) **400841**  
(220) 08.06.2023  
(320) 08.06.2023  
(442) 08.11.2023  
(151) 14.02.2024  
(730) **Univerzita Karlova**, Ovocný trh 560/5, Praha 1, Staré Město, 11000, CZ  
(210) O-586365  
(591) Barevná

(511) (16) papír a lepenka, tiskárenské výrobky, fotografie, kancelářské potřeby s výjimkou nábytku, tištěné instruktážní a výukové materiály; (21) skleněné výrobky pro domácnost, výrobky z porcelánu, keramiky, kameniny, terakoty nebo skla zahrnuté v této třídě; (25) textilní výrobky k propagačním účelům, a to trička, mikiny, kravaty a pokrývky hlavy; (35) propagační, reklamní a marketingové služby, a to propagace univerzity a jejich vzdělávacích, výzkumných, kulturních a sportovních aktivit, obchodní průzkum, průzkum trhu, organizování propagačních, příprava, vydávání a rozšiřování reklamních a propagačních textů a pomoc při řízení obchodní činnosti, administrativní služby, kancelářské práce, zajišťování, informační a poradenské služby v oblasti profesního růstu (nikoliv poradenství o vzdělávání), styk s veřejností; (41) výchovná, zábavní a vzdělávací činnost, akademie (vzdělávání), publikování knih a časopisů v tištěné podobě, online vydávání elektronických knih a časopisů, vydávání textů s výjimkou reklamních, korespondenční služby (vzdělávání), koučink (školení), klubové služby (zábava nebo vzdělávání), poradenství v oblasti vzdělávání, pořádání a vedení konferencí a seminářů v oblasti vzdělávání, pořádání a vedení kongresů a osobních vzdělávacích fór, předávání know-how (odborné vzdělávání), pořádání výstav ke kulturním nebo vzdělávacím účelům, uskutečňování studijních programů, organizování zkoušek, průzkum v oblasti vzdělávání, organizování vzdělávacích a zábavných soutěží, organizování symposií, organizování kulturních a sportovních akcí a soutěží, pořádání a vedení workshopů (vzdělávání), zkoušení, testování (v oblasti vzdělávání), poradenské a konzultační služby v oblasti vzdělávání, vzdělávání na univerzitách a vysokých školách, organizování volno časových a sportovních aktivit univerzity; (42) vědecké a technické služby a související výzkum a projektování.

Třídy výrobků a služeb:  
16, 21, 25, 35, 41, 42

(540)

# LifeMeter

(593) Obrazová

(111) **400840**  
(220) 21.02.2023  
(320) 21.02.2023  
(442) 08.11.2023



# Univerzita Karlova

(593) Obrazová

- (111) **400842**  
(220) 20.06.2023  
(320) 20.06.2023  
(442) 08.11.2023  
(151) 14.02.2024  
(730) **Šeba Michal MgA.**, Veverkova 1171/31, Praha 7, Holešovice, 17000, CZ  
**Ureš Michal MgA.**, Vehlovická 756/26, Praha 8, Čimice, 18100, CZ  
(740) MgA. Michal Šeba, Veverkova 1171/31, Praha 7, Holešovice, 17000  
(210) O-586589  
(511) (35) reklama, filmová reklama, reklama (příprava), bannerová reklama, reklama online, zásilková reklama, televizní reklama, PPC reklama, rozhlasová reklama, venkovní reklama, obchodní propagace, reklama, reklama a marketing, propagace prodeje, velkoobchodní prodej uměleckých děl, maloobchodní prodej uměleckých děl, divadelní castingové agentury; (41) služby v oblasti vzdělávání, zábavy a sportu, zvuková, obrazová a multimediální produkce a fotografie, portrétní fotografie, svatební fotografie, pronájem zařízení a vybavení ke vzdělávání, zábavě, sportu a kultuře, online služby knihoven, zejména poskytování elektronických knihovních služeb zaměřených na noviny, časopisy, fotografie a obrázky prostřednictvím online počítačové sítě, fotografování, letecké fotografování, výuka fotografování, fotografování na mikrofilm, videoprodukce, střih filmů, produkce filmů, televizní produkce, hudební produkce, produkce estrád, produkce videokazet, produkce audioprogramů, produkce podcastů, produkce jevištních her, produkce sportovních akcí; (44) úprava vlasů (vlasový styling), služby vizážistů.

Třídy výrobků a služeb:  
35, 41, 44

(540) **Michalove**

(592) Slovní

- (111) **400843**  
(220) 22.06.2023  
(320) 22.06.2023  
(442) 08.11.2023  
(151) 14.02.2024  
(730) **TRHKNĚH.CZ s.r.o.**, Pobřežní 249/46, Praha 8, Karlín, 18600, CZ  
(740) HAVEL & PARTNERS s.r.o., advokátní kancelář, Mgr. Ivan Rámeš, advokát, Na Florenci 2116/15, Praha 1, Nové Město, 11000  
(210) O-586667  
(511) (16) brožury, kalendáře, kancelářské potřeby s výjimkou nábytku, knihy, letáky, nákupní tašky z papíru nebo plastu, ochranné obaly na knihy, plakáty, prospekty, tiskoviny, záložky do knih; (18) tašky; (21) hrníčky; (25) oděvy; (41) pořádání a vedení konferencí, pořádání a vedení seminářů, pořádání soutěží (vzdělávacích nebo zábavných), služby v oblasti vzdělávání, zábavy a sportu, pořádání festivalů pro vzdělávací účely, pořádání festivalů pro zábavní účely.

Třídy výrobků a služeb:  
16, 18, 21, 25, 41

(540)

- (111) **400844**  
(220) 28.06.2023  
(320) 28.06.2023  
(442) 08.11.2023  
(151) 14.02.2024  
(730) **Naděje pro děti úplňku, z.s.**, Žitná 525, Měšice, 25064, CZ  
(740) JUDr. Bc. Zdeněk Kučera Ph.D., advokát, V celnici 1034/6, Praha 1, Nové Město, 11000  
(210) O-586767  
(591) Barevná  
(511) (16) psací potřeby, papír, tužky, propisky, pera, školní potřeby, bloky, kroužkové zápisníky, razítka, samolepky, plakáty a roll-upy, brožury, oběžníky, letáky, tištěné publikace, zpravodaje, prospekty, bannery, katalogy, časopisy, noviny, periodika, pohlednice, blahopřání, pozvánky, knihy, komiksy (knihy), záložky do knih, kalendáře, alba, balící papír, desky na dokumenty, grafická znázornění, grafické tisky, krabice z papíru nebo lepenky, manuály, nákupní tašky z papíru nebo plastu, obálky, omalovánky, oznámení, tiskoviny, výukové a učební tiskoviny; (35) propagační a komunikační kampaně na podporu osob s mentálním a kombinovaným postižením, propagace za účelem náboru hostitelů pro péči o osoby s mentálním a kombinovaným postižením, šíření a propagace sdělení o potřebách lidí s mentálním a kombinovaným postižením a péči o tyto osoby; (36) organizování dobročinných sbírek, získávání finančních prostředků a zpracování plateb pro charitativní účely, organizování a vedení dobročinných akcí pro získávání finančních prostředků na podporu osob s mentálním a kombinovaným postižením, poskytování poradenství vztahujícího se ke financování péče o osoby s mentálním a kombinovaným postižením, finanční řízení výplat náhrad pro jiné osoby; (41) vzdělávání a školení, vzdělávání rodičů osob s mentálním a kombinovaným postižením a pečovatелů, veřejná osvěta a poskytování informací o potřebách lidí s mentálním a kombinovaným postižením a péči o tyto osoby, produkce, distribuce a projekce filmu, fotografování, sepisování a vydávání textů (s výjimkou reklamních textů), knih, časopisů a informačních a vzdělávacích dokumentů na nosičích všeho druhu a prostřednictvím internetové stránky, pořádání, moderování a organizování sportovních, kulturních, vzdělávacích a zábavních akcí, organizace a vedení seminářů, konferencí a pracovních setkání, elektronické publikování; (44) poradenské, informační a konzultační služby vztahující se ke zdravému psychosociálnímu vývoji osob s mentálním a kombinovaným postižením, zdravotní poradenství pro osoby se zdravotním postižením, poskytování služeb psychosociální podpory pro lidi s mentálním a kombinovaným postižením; (45) poskytování služeb osobní a emoční podpory pro lidi s mentálním a kombinovaným postižením, poskytování praktické komunitní pomoci a vytváření společenských sítí mezi organizacemi, hostiteli a pečujícími, politické lobbování za přístup k podpoře lidí s mentálním a kombinovaným postižením a pečujících, zprostředkování kontaktu mezi osobami s mentálním a kombinovaným postižením a osobami se zájmem pečovat o tyto osoby.

Třídy výrobků a služeb:  
16, 35, 36, 41, 44, 45

(540)

Čas čist.

Home  
Sharing

(593) Obrazová

(593) Obrazová

(111) **400845**  
(220) 30.06.2023



- (320) 30.06.2023  
(442) 08.11.2023  
(151) 14.02.2024  
(730) **Hermann Martin Ing.**, Na Výsluní 750, Boršov nad Vltavou, Poříčí, 37382, CZ  
(210) O-586796  
(591) Barevná  
(511) (9) ozdobné magnetky; (14) přívěsky na klíče; (16) reklamní předměty - papírové vlajky, plakáty, letáčky, samolepky (papírnické zboží), psací potřeby - propisovací tužky, tužky, pera, pastelky; (18) sportovní tašky a batohy; (25) sportovní oděvy - trička, sportovní teplákové soupravy, bundy, mikiny, sportovní čepice, čelenky, šály, šátky, sportovní vesty, kimona pro bojová umění, zimní čepice; (26) odznaky na oděvy, ne ze vzácných kovů; (41) organizace sportovních činností, seminářů, soutěží, školení trenérů a rozhodčích, sportovních soustředění, organizace zkoušek na stupně technické vyspělosti v Allkampf-Jitsu, výcvik bojových umění.

Třídy výrobků a služeb:  
9, 14, 16, 18, 25, 26, 41

(540)



(593) Obrazová

- (111) **400846**  
(220) 09.07.2023  
(320) 09.07.2023  
(442) 08.11.2023  
(151) 14.02.2024  
(730) **Musil Jan Bc.**, Chudenická 1059/30, Praha 10, Hostivař, 10200, CZ  
(210) O-586944  
(511) (9) počítačový software, aplikační software, software, webové aplikace, mobilní aplikace, desktopové aplikace, komunikační software; (35) reklamní, marketingové a propagační služby, obchodní poradenství a informace pro spotřebitele, služby obchodního zprostředkování, služby online objednávání hotových jídel, služby online objednávání potravin, služby online objednávání potravinářských výrobků, služby online objednávání spotřebního zboží; (39) rezervační služby v oblasti dopravy, rezervační služby v oblasti poznávacích zájezdů, pořádání poznávacích zájezdů; (41) služby v oblasti vzdělávání, zábavy a sportu, služby v oblasti sportu a fitness, vzdělávací služby v oblasti výživy, vzdělávací služby v oblasti lidského zdraví, vzdělávací služby v oblasti jógy, vzdělávací služby v oblasti relaxačních technik, vzdělávací služby v oblasti meditace, workshopy a semináře v oblasti výživy, workshopy a semináře v oblasti lidského zdraví, workshopy a semináře v oblasti jógy, workshopy a semináře v oblasti relaxačních technik, workshopy a semináře v oblasti meditace, vzdělávání prostřednictvím internetových portálů, vzdělávání prostřednictvím sociálních sítí, vzdělávání prostřednictvím mobilních aplikací, vzdělávání prostřednictvím webových aplikací, vzdělávání prezenční formou; (43) informační, poradenské a rezervační služby v oblasti poskytování jídla a pití, poskytování informací o restauracích (služby), poradenství pro vaření, rezervační služby v oblasti ubytování, rezervační služby v oblasti wellness pobytů (ubytování a stravování), pořádání wellness pobytů (zajišťování ubytování a stravování), dočasné ubytovací služby, stravovací služby; (44) farmaceutické služby, odborné

poradenství v oblasti výživy, odborné poradenství se zaměřením na zdraví, odborné poradenství spojené se zdravotní péčí, plánování a kontrola diet, poskytování informací o zdraví; (45) duchovní služby, astrologické služby, pořádání náboženských obřadů a rituálů, seznamování lidí.

Třídy výrobků a služeb:  
9, 35, 39, 41, 43, 44, 45

(540)

**Enlightened Eating**

(592) Slovní

- (111) **400847**  
(220) 24.07.2023  
(320) 24.07.2023  
(442) 08.11.2023  
(151) 14.02.2024  
(730) **Czech Online Solutions s.r.o.**, Rybná 716/24, Praha 1, Staré Město, 11000, CZ  
(740) Mgr. Tomáš Pauch, advokát, Sokolovská 695/115b, Praha 8, Karlín, 18600  
(210) O-587193  
(591) Barevná  
(511) (35) inzertní, reklamní a propagační činnost ve vztahu k nástrojům umělé inteligence a umělé inteligenci obecně, poskytování pomoci při provozu obchodu v oblasti umělé inteligence, zprostředkování obchodních služeb a nástrojů v oblasti umělé inteligence, srovnávací služby týkající se nástrojů a služeb v oblasti umělé inteligence, marketing služeb a nástrojů z oblasti umělé inteligence, výstavy k obchodním a reklamním účelům (pořádání a organizování) ve vztahu k nástrojům umělé inteligence a umělé inteligenci obecně; (41) psaní blogů, tvorba (psaní) podcastů, poskytování zábavy prostřednictvím podcastů, tvorba (psaní) vzdělávacího obsahu pro podcasty, poskytování vzdělávání, poskytování vzdělávacích informací, pořádání výstav, veletrhů a konferencí ke vzdělávacím a kulturním účelům, to vše se zaměřením na umělou inteligenci a související nástroje a služby; (42) vyhodnocování a prověřování výrobků a služeb, nezávislá kontrola kvality výrobků a služeb, návrh, tvorba, správa a údržba webových stránek, portálů a aplikací, navrhování a tvorba informačních databází a katalogů, tvorba software pro navrhování elektronických časopisů, periodik, knih, multimediálních dokumentů, prezentací, tvorba interaktivních a grafických programů, návrhy elektronických systémů pro hodnocení kvality zákazníky, uživateli nebo třetími osobami, návrhy elektronických systémů pro srovnávání zboží a služeb, software jako služba (SaaS), platforma jako služba (PaaS), pronájem počítačového software, sestavování databází, to vše se zaměřením na umělou inteligenci a související nástroje a služby, poradenství a consulting v oblasti umělé inteligence.

Třídy výrobků a služeb:  
35, 41, 42

(540)

[ej:aj]

(593) Obrazová

- (111) **400848**  
(220) 31.07.2023  
(320) 31.07.2023

- (442) 08.11.2023  
(151) 14.02.2024  
(730) **Chovancová Tereza Mgr.**, Na Hrázce 209, Staré Hradiště, 53352, CZ  
(210) O-587303  
(511) (14) bižuterní zapínání, drahé kameny, perly a drahé kovy, jakož i jejich imitace, drahokamy, spinely (drahokamy), olivín (drahokamy), přírodní drahokamy, polodrahokamy, umělé kameny (drahokamy a polodrahokamy), surové nebo částečně zpracované drahokamy a jejich napodobeniny, komponenty na výrobu šperků, korálky na výrobu šperků, náramky, zlaté náramky, pozlacené náramky, náramky (šperky), stříbrné náramky, korálkové náramky, náhrdelníky (šperky), pozlacené náhrdelníky, zlaté náhrdelníky, stříbrné náhrdelníky, přívěsky na náhrdelníky, náhrdelníky z drahých kovů, řetízky z drahých kovů na náhrdelníky, náušnice, zlaté náušnice, pozlacené náušnice, stříbrné náušnice, visací náušnice, kruhové náušnice, propichovací náušnice, náušnice z drahých kovů, snubní prsteny, pozlacené prsteny, zlaté prsteny, prsteny (šperky), stříbrné prsteny, zásrubní prsteny, prsteny Eternity, drahé šperky, medailony (šperky), dámské šperky, přívěsky (šperky), řetízky (šperky), amulety (šperky), ozdoby (šperky), špendlíky (šperky), brože (šperky), perly (šperky), dětské šperky, klenoty a šperky, šperky na tělo, šperky vyrobené ze zlata, šperky ze zlatého drátu, šperky vyrobené ze stříbra, šperky v podobě korálků, šperky ze vzácných kovů, šperky obsahující diamanty, šperky obsahující drahokamy, řetízky na šperky, šperky na klobouky, šperky jako ozdoba hlavy, drátky z drahých kovů (šperky), spony na šály jako šperky; (26) ozdoby do vlasů, natáčky na vlasy, potřeby na stažení a upevnění vlasů a umělé vlasy, gumičky do vlasů, gumičky na culíky a stuhy do vlasů, čelenky do vlasů.

Třídy výrobků a služeb:

14, 26

(540)

informační služby v oblasti sportu, zvuková, obrazová a multimediální produkce a fotografie, organizování zábavních akcí, organizování zábavních soutěží, zábavní veletrhy, organizování zábavních služeb, organizování zábavních a kulturních akcí; (43) restaurace, delikatesy (restaurace), gril - restaurace, restaurace rychlého občerstvení, poskytování jídla a nápojů, catering (poskytování jídla a nápojů), charitativní služby, zejména poskytování jídla a pití, poskytování jídla a nápojů prostřednictvím mobilního nákladního auta.

Třídy výrobků a služeb:

35, 41, 43

(540)

**HOUKAČKY**

(592) Slovní

- (111) **400850**  
(220) 14.08.2023  
(320) 14.08.2023  
(442) 08.11.2023  
(151) 14.02.2024  
(730) **IMOMI, a.s.**, Slánská 2824, Kladno, 27201, CZ  
(210) O-587572

(511) (37) stavební služby, instalační služby a opravy (telekomunikační zařízení, bezpečnostní zařízení, datová zařízení), důlní těžba, těžba ropy a plynu; (38) telekomunikační služby; (41) vzdělávání, školení, zábava, sportovní a kulturní činnosti; (42) vědecké a technické služby a související výzkum a projektování, průmyslová analýza, průmyslový výzkum a průmyslový design, služby kontroly kvality a služby ověřování, navrhování a vývoj počítačového hardwaru a softwaru.

Třídy výrobků a služeb:

37, 38, 41, 42

(540)

**IMOMI**

(592) Slovní



Šperky od lišky

(593) Obrazová

- (111) **400849**  
(220) 11.08.2023  
(320) 11.08.2023  
(442) 08.11.2023  
(151) 14.02.2024  
(730) **Food Event, s.r.o.**, Kaprova 42/14, Praha 1, Staré Město, 11000, CZ  
(740) Klára Hladišová, č. p. 105, Čisovice, 25204  
(210) O-587545  
(511) (35) pořádání a vedení veletrhů, zprostředkování propagace, propagace mimořádných akcí, reklamní, marketingové a propagační služby, předváděcí akce a výstavy, reklama, propagace a styk s veřejností, propagace, reklama a marketing online webových stránek, propagace hudebních koncertů, reklama online, online reklama prostřednictvím počítačových komunikačních sítí, šíření reklamních materiálů (prospekty, brožury a tiskoviny); (41) pořádání a vedení soutěží, pořádání a vedení her, pořádání a vedení sjezdů, pořádání a vedení přednášek, pořádání a vedení sportovních akcí, pořádání a vedení seminářů, pořádání a vedení konferencí, organizování festivalů, organizování festivalů pro kulturní účely, organizování festivalů pro vzdělávací účely, organizování festivalů pro zábavní účely, organizování festivalů pro rekreační účely, předváděcí akce (pro účely výuky), filmové předváděcí akce pro instruktážní účely, pořizování audio nahrávek (služby), služby v oblasti základního vzdělání, služby v oblasti živých vystoupení, služby v oblasti zajišťování živých vystoupení hudebních skupin, služby v oblasti sportu a fitness, služby v oblasti vzdělávání, zábavy a sportu, vzdělávací služby v oblasti sportu,

- (111) **400851**  
(220) 14.08.2023  
(320) 14.08.2023  
(442) 08.11.2023  
(151) 14.02.2024  
(730) **STERA 3000, s.r.o.**, Průmyslová 344, Pardubice, Studánka, 53301, CZ  
(740) JUDr. Jaromír Štůsek LL.M., Ph.D., advokát, Jandova 185/6, Praha 9, Vysočany, 19000  
(210) O-587596  
(591) Barevná  
(511) (35) propagační, reklamní a inzertní činnost, obchodní poradenství v oblasti dopravy, přepravy a doručování; (37) opravy, servis a údržba motorových vozidel a jejich jednotlivých součástí; (39) motorová doprava a její zprostředkování, mezinárodní a vnitrostátní zasilatelství, logistika v dopravě, doprava, přeprava, uskladňování a balení zboží všeho druhu, kurýrní a dodávkové služby, poskytování informací ohledně dopravy zboží, pronájem motorových vozidel.

Třídy výrobků a služeb:

35, 37, 39

(540)

(593) Obrazová

- (111) **400852**  
(220) 15.08.2023  
(320) 15.08.2023  
(442) 08.11.2023  
(151) 14.02.2024  
(730) **Miksová Michaela**, K Pískovně 584/14, Ostrava, Bartovice, 71700, CZ  
(210) O-587599  
(511) (41) služby v oblasti vzdělávání, zábavy a sportu, školicí služby, poskytování vzdělávání, předškolní vzdělávání, vzdělávání dospělých, další vzdělávání, jazykové vzdělávání, školení učitelů, školení zaměstnanců, koučink (školení), organizování školení, kurzy sebeuvědomění (školení), školení podnikatelských dovedností, kurzy osobního rozvoje, dálkové kurzy, dálkové vzdělávání, vzdělávací kurzy; (43) jesle a centra denní péče, denní stacionáře a zařízení pro péči o seniory, dětské jesle, denní jesle; (45) hlídání dětí (služby).  
Třídy výrobků a služeb:  
41, 43, 45

(540)

**Svobodné děti**

(592) Slovní

- (111) **400853**  
(220) 16.08.2023  
(320) 16.08.2023  
(442) 08.11.2023  
(151) 14.02.2024  
(730) **Společenské centrum Trutnovska pro kulturu a volný čas**, náměstí Republiky 999, Trutnov, Střední Předměstí, 54101, CZ  
(210) O-587631  
(511) (41) vedení kurzů, seminářů a workshopů, organizování workshopů a seminářů, služby v oblasti vzdělávání, zábavy a sportu, kulturní služby, kulturní aktivity, sportovní a kulturní aktivity, zábavní aktivity, pořádání seminářů zaměřených na kulturní aktivity, poskytování vzdělání, poskytování školení, poskytování informací týkajících se vzdělání, poskytování vzdělávání, poskytování kulturních aktivit, poskytování informací o kulturních aktivitách, vedení kulturních akcí, vedení kulturních aktivit, organizace kulturních představení, workshopy ke kulturním účelům.  
Třídy výrobků a služeb:  
41

(540)

**CZirkidz**

(592) Slovní

- (111) **400854**  
(220) 16.08.2023  
(320) 16.08.2023  
(442) 08.11.2023  
(151) 14.02.2024  
(730) **Zbroňová Anežka Bc.**, Myslibořská 355, Telč, Telč-Štěpnice, 58856, CZ  
(210) O-587632

- (511) (35) reklamní, marketingové a propagační služby; (39) informační, poradenské a rezervační služby v oblasti dopravy, služby v oblasti cestování a osobní doprava, rezervace cestování, organizování prohlídek pamětihodností a okružních jízd a organizování cest a výletů; (43) dočasné ubytování (služby), hotely pro zvířata, informace o dočasném ubytování, poradenské a rezervační služby v oblasti ubytování, informace o dočasném ubytování, poradenské a rezervační služby týkající se dočasného ubytování, informační, poradenské a rezervační služby v oblasti poskytování jídla a pití, penziony pro zvířata, pronájem nábytku, povlečení, prostírání a vybavení k poskytování jídla a nápojů, poskytování jídla a nápojů.

Třídy výrobků a služeb:

35, 39, 43

(540)

**czeching.com**

(592) Slovní

- (111) **400855**  
(220) 16.08.2023  
(320) 16.08.2023  
(442) 08.11.2023  
(151) 14.02.2024  
(730) **Euro Queen a.s.**, V Holešovičkách 1443/4, Praha 8, Libeň, 18000, CZ  
(210) O-587636  
(591) Barevná  
(511) (9) zařízení na zpracování dat, interaktivní terminály vybavené dotykovou obrazovkou, samoobslužné pokladny / samoobslužné terminály, terminály pro kreditní karty, nahraný počítačový herní software, hardware a software pro informační technologie a audiovizuální zařízení, platební terminály pro zprostředkování on-line plateb, software, elektronické terminály pro generování loteriích lístků, počítačové terminály a hardware používané při provozu loteriích a herních systémů, software pro počítačové hry, elektronické hrací karty (elektronické stírací losy); (16) papír, lepenka, karton, plakáty, reklamní, propagační a užitkové výrobky z papíru určené pro propagaci, tištěné periodické i neperiodické publikace, tištěné informační, reklamní a propagační materiály v rámci této třídy určené pro propagaci, tiskářské výrobky a kartonážní výrobky, a to krabice, data a databáze na papírových nosičích, psací potřeby, kalendáře, diáře, školní potřeby (papírnické zboží), sázenky, sázkové tikety, vstupenky, archy papíru, bloky, kancelářské potřeby (s výjimkou nábytku), blahopřání, brožury; (28) herní terminály, loterní videoterminály, elektronická zařízení pro hraní loterií a her, videoherní terminály, losy, herní zařízení a systémy, jejichž prostřednictvím jsou provozovány hazardní hry, terminály a samoobslužné terminály zajišťující provoz loterií, kurzových sázek a jiných hazardních her, samoobslužná koncová zařízení technických her provozovaných v hernách a kasinech, stoly živé hry (herní zařízení), stírací losy pro loteriijní hry; (35) inzertní, reklamní, propagační činnost, vydávání reklamních textů, provozování reklamních ploch, reklamních bannerů, reklamních balonů, reklamních klipů, marketing a obchodní činnost provozování hazardních her; (36) finanční a peněžní služby; (38) telekomunikační služby, mobilní telekomunikační služby, provozování mobilní telekomunikační sítě pro bezdrátový přenos hlasu a dat, služby mobilního připojení k síti internet včetně vysokorychlostního připojení a přenosu hlasové služby přes internetový protokol, peer-to-peer komunikace, služby instant messaging, osobní komunikační služby, služby elektronické pošty, sledování mobilních telefonů pomocí satelitních signálů a zjišťování polohy mobilních telefonů pomocí satelitních signálů, radio-paging, poskytování bezdrátového aplikačního protokolu (WAP), včetně služeb využívajících zabezpečeného komunikačního kanálu, hlasová pošta, provádění videokonferencí, video-telefonní služby, služby zprostředkování přístupu ke všem druhům datových a informačních sítí a internetu, služby textových a multimediálních zpráv, zajišťování a poskytování přístupu k telekomunikačním a komunikačním databázím, služby umožňující spotřebitelům stahovat digitální obsah prostřednictvím sítě a serveru do osobní databáze, provozování on-line komunikačních fór, přenos sportovních utkání; (41) provozování a organizování veškerých hazardních her, včetně těch provozovaných dálkovým přístupem prostřednictvím internetu, her v souladu s obecně závaznými právními předpisy, včetně stíracích losů s možností výhry, provozování výherních i nevýherních hracích zařízení, služby vztahující se k hrám, sázení, hazardním hrám včetně hazardních her na dálku, loteriím, kasinům a ruletám v rámci této třídy, organizování sportovních sázek a číselných loterií, prodej losů a příjem sázek, hraní o peníze, jakožto vykonávání činností spočívajících v uskutečňování hazardních her se záměrem dosažení zisku, a to příjem sázek a vkladů do hazardní hry (služby bookmakerů) informace o možnostech rozptýlení, informace o možnostech zábavy, pořádání hazardních her,

zábava, pobavení, provozování her on-line, pořádání a organizování kulturních, sportovních a společenských událostí, soutěží, sázek a číselných loterií, provozování loterií a jiných podobných her v souladu s obecně závaznými právními předpisy, zábavních služeb v souvislosti s elektronickým sportem, předprodej a prodej vstupenek, vydavatelská činnost, nakladatelská činnost, organizování a pořádání vzdělávacích akcí, provozování sportovních zařízení, zábavní, kulturní a sportovní aktivity.

Třídy výrobků a služeb:

9, 16, 28, 35, 36, 38, 41

(540)



(593) Obrazová

(111) **400856**

(220) 21.08.2023

(320) 21.08.2023

(442) 08.11.2023

(151) 14.02.2024

(730) **B&F gastro service, s.r.o.**, Mostecká 58/2, Praha 1, Malá Strana, 11800, CZ

(210) O-587694

(511) (20) zahradní nábytek, plastový zahradní nábytek, zahradní nábytek vyrobený ze dřeva, zahradní nábytek vyrobený z hliníku, zahradní nábytek vyrobený z kovu; (43) restaurace (služby), poskytování jídla a nápojů, catering (poskytování jídla a nápojů), firemní akce (poskytování jídel a nápojů); (44) návrhy zahrad, zahradnické služby a služby zahradní architektury.

Třídy výrobků a služeb:

20, 43, 44

(540)



(593) Obrazová

(111) **400857**

(220) 21.08.2023

(320) 21.08.2023

(442) 08.11.2023

(151) 14.02.2024

(730) **B&F gastro service, s.r.o.**, Mostecká 58/2, Praha 1, Malá Strana, 11800, CZ

(210) O-587695

(511) (43) hotelové služby, dočasné ubytování (služby), poskytování hotelového ubytování, služby ubytování se snídaní, restaurace (služby).

Třídy výrobků a služeb:

43

(540)



(593) Obrazová

(111) **400858**

(220) 21.08.2023

(320) 21.08.2023

(442) 08.11.2023

(151) 14.02.2024

(730) **B&F gastro service, s.r.o.**, Mostecká 58/2, Praha 1, Malá Strana, 11800, CZ

(210) O-587697

(511) (43) hotelové služby, dočasné ubytování (služby), poskytování hotelového ubytování, služby ubytování se snídaní, restaurace (služby).

Třídy výrobků a služeb:

43

(540)

**Hotel Pod Věží**

(592) Slovní

(111) **400859**

(220) 21.08.2023

(320) 21.08.2023

(442) 08.11.2023

(151) 14.02.2024

(730) **B&F gastro service, s.r.o.**, Mostecká 58/2, Praha 1, Malá Strana, 11800, CZ

(210) O-587698

(511) (43) restaurace (služby), poskytování jídla a nápojů, catering (poskytování jídla a nápojů), firemní akce (poskytování jídel a nápojů).

Třídy výrobků a služeb:

43

(540)

**Restaurace Pod Věží**

(592) Slovní

(111) **400860**

(220) 28.08.2023

(320) 28.08.2023

(442) 08.11.2023

(151) 14.02.2024

(730) **Cestomilové s.r.o.**, Masarykovo náměstí 122, Hranice, Hranice I-Město, 75301, CZ

(740) Mgr. Eliška Králová, advokát, Masarykovo náměstí 122, Hranice, Hranice I-Město, 75301

(210) O-587810

(511) (39) doprava a přeprava, služby v oblasti cestování a osobní doprava, informační, poradenské a rezervační služby v oblasti dopravy, cestovní kancelář a rezervační služby v oblasti zájezdů, rezervace cest prostřednictvím cestovních kanceláří, služby cestovních kanceláří týkající se zprostředkování zájezdů, zprostředkování dopravy cestujících, zprostředkování autokarových zájezdů, zprostředkování dopravy na dovolenou, zprostředkování letecké přepravy cestujících, zprostředkování lodní přepravy cestujících, zprostředkování železniční přepravy cestujících, zprostředkování námořní přepravy cestujících, zprostředkování automobilové přepravy cestujících, organizování cest, organizování zájezdů, organizování prohlídek pamětihodností, organizování výletů, doprava při prohlídkách památek, dopravní služby pro vyhlídkové jízdy, organizování exkurzí, jednodenních výletů a poznávacích výletů, plánování a zajišťování poznávacích výletů a jednodenních výletů, rezervace poznávacích výletů prostřednictvím cestovních kanceláří; (41) služby v oblasti vzdělávání, zábavy a sportu, překladatelské a tlumočnické služby; (43) dočasné ubytování, hotely, ubytovny a penziony, prázdninové a turistické ubytování

Třídy výrobků a služeb:  
39, 41, 43

(540)

## CESTOMILOVÉ

(592) Slovní

(111) **400861**

(220) 31.08.2023

(320) 31.08.2023

(442) 08.11.2023

(151) 14.02.2024

(730) **Vivobene Gusto s.r.o.**, Veverí 476/39, Brno, 60200, CZ

(740) Mgr. et Mgr. Eva Němcová, advokátka, Lidická 2006/26, Brno, Černá Pole, 60200

(210) O-587890

(591) Barevná

(511) (6) kovové nádoby a kovové výrobky určené pro přepravu a obalové materiály; (30) káva, čaj, kakao a jejich náhražky; (35) obchodní informace pro spotřebitele, obchodní služby s následujícími výrobky: kovové nádoby a kovové výrobky určené pro přepravu a obalové materiály, káva, čaj, kakao a jejich náhražky.

Třídy výrobků a služeb:  
6, 30, 35

(540)

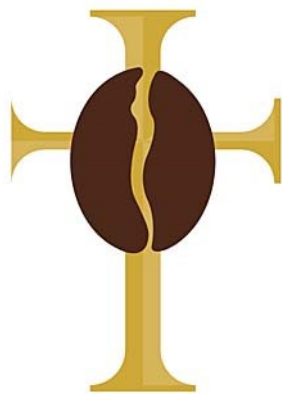

(593) Obrazová

(111) **400862**

(220) 01.09.2023

(320) 01.09.2023

(442) 08.11.2023

(151) 14.02.2024

(730) **MAGU s.r.o.**, Nad Hliníkem 1202/2, Praha 5, Košíře, 15000, CZ

(740) JUDr. Karel Vlček Ph.D., U Hostavického potoka 787/39, Praha 9, Hostavice, 19800

(210) O-587917

(511) (5) potravinové doplňky pro lidskou spotřebu; (30) káva, čaj, náhražky kávy; (32) pivo, minerální vody, šumivé nápoje a jiné nápoje nealkoholické, nápoje a šťávy ovocné, zejména ovocné nápoje a šťávy s obsahem kofeinu a taurinu, zařazené do třídy 32, sirupy a jiné přípravky k zhotovování nápojů.

Třídy výrobků a služeb:  
5, 30, 32

(540)

## Synergetický nápoj

(592) Slovní

(111) **400863**

(220) 01.09.2023

(320) 01.09.2023

(442) 08.11.2023

(151) 14.02.2024

(730) **Kudělková Tereza Ing.**, č. p. 77, Míškovice, 76852, CZ

(210) O-587923

(591) Barevná

(511) (41) koučink s pomocí koní, zážitkový koučink s koňmi, mentální koučink jezdců, leadership s koňmi – vzdělávání a rozvoj zaměstnanců.

Třídy výrobků a služeb:  
41

(540)



(593) Obrazová

(111) **400864**

(220) 05.09.2023

(320) 05.09.2023

(442) 08.11.2023

(151) 14.02.2024

(730) **TC Shop s.r.o.**, Bělohorská 185/163, Praha 6, Břevnov, 16900, CZ

(210) O-587983

(591) Barevná

(511) (11) osvětlovací zařízení a reflektory pro vozidla, baterky (kapesní svítilny), čelové svítilny, dekorativní osvětlení, doplňky osvětlení, elektrická osvětlení na vánoční stromky, elektrická svítidla, elektrické interiérové osvětlovací zařízení, elektrické lampy na venkovní osvětlení, elektrické světelné řetězy, elektrické výbojky, kempinkové svítilny, lampy LED, lampy na solární energii, osvětlení vánočních stromků, osvětlení zahrad, příslušenství k osvětlení, žárovková svítidla, příslušenství venkovního osvětlení, reflektory, řetězy barevných žárovek pro slavnostní osvětlení, solární svítilny; (12) elektrické skútry, čtyřkolky, elektrická jízdní kola, horská kola, koloběžky (dopravní prostředky), koloběžky (vozidla), mopedy, motocykly, motoroky, motorová jízdní kola, silniční kola, skútry (motocykly), skútry (motorové); (39) balení a skladování zboží, dodávka zboží zásilkového obchodu, doprava a přeprava, rozvážkové služby.

Třídy výrobků a služeb:  
11, 12, 39

(540)



- (111) **400866**  
(220) 06.09.2023  
(320) 06.09.2023  
(442) 08.11.2023  
(151) 14.02.2024  
(730) **ŠTORM FRANTIŠEK**, Špálova 206/23, Praha 6, Střešovice, 16200, CZ  
(210) O-588015  
(511) (9) záznamy (zvukové záznamy), hudební zvukové záznamy, multimediální záznamy, propagační materiály, audio nahrávky, video, multimédia, světelné tabule; (14) šperky; (16) tiskárenské výrobky, scénická výzdoba z papíru a lepenky, reliéfy z papíru a lepenky, razítka, poštovní známky, samolepky, odznaky; (25) oděvy, textilní bannery, trička, mikiny; (26) placky (se spínacím špendlíkem), nášivky; (41) zábava, pobavení, rozhlasová zábava, televizní zábava, audio zábava, filmová zábava, divadelní zábava, hudební zábava, zábava formou koncertů, předprodej vstupenek (zábava), zábava ve formě živých vystoupení a osobních vystoupení postav v kostýmech, poskytování digitálních obrázkových souborů na sociálních sítích bez možnosti stažení.

Třídy výrobků a služeb:

9, 14, 16, 25, 26, 41

(540)

(593) Obrazová

- (111) **400865**  
(220) 05.09.2023  
(320) 05.09.2023  
(442) 08.11.2023  
(151) 14.02.2024  
(730) **TC Shop s.r.o.**, Bělohorská 185/163, Praha 6, Břevnov, 16900, CZ  
(210) O-587984  
(591) Barevná

- (511) (11) osvětlovací zařízení a reflektory pro vozidla, baterky (kapesní svítilny), čelové svítilny, dekorativní osvětlení, doplňky osvětlení, elektrická osvětlení na vánoční stromky, elektrická svítidla, elektrické interiérové osvětlovací zařízení, elektrické lampy na venkovní osvětlení, elektrické světelné řetězy, elektrické výbojky, kempinkové svítilny, lampy LED, lampy na solární energii, osvětlení vánočních stromků, osvětlení zahrad, příslušenství k osvětlení, žárovková svítidla, příslušenství venkovního osvětlení, reflektory, řetězy barevných žárovek pro slavnostní osvětlení, solární svítilny; (12) elektrické skútry, čtyřkolky, elektrická jízdní kola, horská kola, koloběžky (dopravní prostředky), koloběžky (vozidla), mopedy, motocykly, motoroky, motorová jízdní kola, silniční kola, skútry (motocykly), skútry (motorové); (39) balení a skladování zboží, dodávka zboží zásilkového obchodu, doprava a přeprava, rozvázkové služby.

Třídy výrobků a služeb:

11, 12, 39

(540)



(593) Obrazová

**Master's Hammer**



(593) Obrazová

- (111) **400867**  
(220) 08.09.2023  
(320) 08.09.2023  
(442) 08.11.2023  
(151) 14.02.2024  
(730) **GIMMEDATA, s.r.o.**, Ječná 498/35, Prostějov, Čechovice, 79604, CZ  
(740) **MACEK.LEGAL**, Mgr. Daniel Macek, advokát, Haštalská 1072/6, Praha 1, Staré Město, 11000

(210) O-588056

(591) Barevná

- (511) (9) podnikový software, kancelářský software, software pro finančnictví, software pro zpracování dat, software pro správu dat, software pro analýzu obchodních dat, software pro správu velkoobjemových dat, software pro správu firemního obsahu (ECM), reportingový software, softwarové aplikace ke stažení, kancelářské a podnikové aplikace, software, počítačové programy (software ke stažení); (42) počítačový software - instalace a údržba, software jako služba [SaaS], navrhování počítačových strojů a počítačového softwaru pro obchodní analýzy a reporting, vývoj softwaru, návrh, vývoj a aktualizace počítačového softwaru, programování softwaru pro správu databází, vývoj a tvorba počítačových programů na zpracování dat.

Třídy výrobků a služeb:

9, 42

(540)



(593) Obrazová

(111) **400868**

(220) 11.09.2023

(320) 11.09.2023

(442) 08.11.2023

(151) 14.02.2024

(730) **Unicorn a.s.**, V kapslovně 2767/2, Praha 3, Žižkov, 13000, CZ

(740) Ing. Jarmila Javoříková, patentový zástupce, Slunečná 4566, Zlín, 76005

(210) O-588086

(511) (9) počítače, přenosné počítače, komunikační počítače, notebooky (počítače), elektronické notebooky, tablety (počítače), periferní zařízení počítačů, telekomunikační přístroje, počítačové programy, software, telekomunikační software, komunikační software, multimediální software, vzdělávací software, aplikační software, interaktivní software, prezentační software, bezpečnostní software, mobilní aplikace, software a aplikace pro mobilní zařízení, počítačové systémy, interaktivní počítačové systémy, počítačové operační systémy, vzdělávací počítačové aplikace, vzdělávací mobilní aplikace, informační technologie a audiovizuální, multimediální a fotografické přístroje, počítačová dokumentace v elektronické podobě, software pro zpracování dat, zařízení na zpracování dat, elektronická zařízení na zpracování dat, počítačové sítě, komunikační sítě, telekomunikační sítě, čtecí zařízení, počítačové komponenty, operační systémy, software pro komunikaci, vytváření sítí a sociální sítě, monitory, počítačové displeje, elektronické displeje, učební a vyučovací přístroje a nástroje, audiovizuální přístroje a zařízení, zobrazovací přístroje, televizory a filmové přístroje a video přístroje, databáze, počítačové databáze, elektronické databáze, interaktivní databáze, elektronické knihy, elektronické časopisy, elektronické noviny ke stažení, interaktivní elektronické publikace, digitální fotografie ke stažení, digitální záznamy, multimediální záznamy, zvukové záznamy, přístroje pro záznam zvuku, přístroje na zpracování obrazu, software pro zpracování obrazu, elektronické řídicí systémy, software umělé inteligence, softwarové aplikace ke stažení, software pro webové aplikace, audiovizuální přístroje, komunikační přístroje, monitorovací přístroje, bezpečnostní, zabezpečovací, ochranná a signalizační zařízení, vědecké výzkumné a laboratorní přístroje, přístroje pro vyučování a simulátory, elektronické identifikační karty, kódovací a dekódovací přístroje a zařízení, kódovací software, software pro elektronické obchodování a platby, bankovní software, software pro zabezpečení sítí a zařízení, sociální software, mediální a publikační software, audiovizuální vyučovací přístroje, zkušební zařízení; (16) tištěné učební a instruktážní pomůcky, tiskoviny, knihy, časopisy a periodika, noviny, fotografie, brožury, letáky, učebnice, katalogy, diáře, kalendáře, papírnické zboží, obaly (papírnické výrobky), papír, kancelářské potřeby s výjimkou nábytku, vzdělávací manuály, tištěné příručky (manuály), sběratelské karty, studijní průvodce; (35) počítačové zpracování dat, poradenství ohledně zpracování dat, zpracování dat, automatizované zpracování dat, kancelářské a administrativní služby, reklama, reklama online, marketing, internetový marketing, předvádění zboží, obchodní management a podnikové poradenství, personální poradenství, management lidských zdrojů, podnikově-organizační a podnikově-ekonomické poradenství, obchodní průzkumy, služby online

zpracování dat, tvorba reklamních materiálů, sestavování, výroba a šíření reklamních materiálů, zprostředkování obchodních informací, obchodní administrativa, obchodní informace, zprostředkovatelské obchodní služby, zpracování, systematizace a správa dat, administrativa prodeje, propagace prodeje, maloobchodní prodej zařízení v oblasti informačních technologií, velkoobchodní prodej zařízení v oblasti informačních technologií, maloobchodní prodej audiovizuálního zařízení, velkoobchodní prodej audiovizuálního zařízení, maloobchodní prodej tiskovin, velkoobchodní prodej tiskovin, maloobchodní prodej počítačů a počítačových programů, maloobchodní prodej oděvů a obuvi, maloobchodní prodej hraček a her, maloobchodní prodej audiovizuálních přístrojů, maloobchodní prodej komunikačních přístrojů, maloobchodní prodej sportovního vybavení, výstavy pro obchodní nebo průmyslové účely, reklamní agentury, poradenské služby v oblasti obchodního managementu týkající se informační technologie, merchandising, předváděcí akce a výstavy; (36) služby nemovitostní (realitní služby), investiční služby, správa majetku, správa obchodního majetku, poradenství ohledně správy majetku, správa investic, správa kapitálu, správa (správa pozemků, správa nemovitostí), investiční poradenství, finanční poradenství, finanční zprostředkování, finanční informace, poskytování finančních prostředků, poskytování investičního kapitálu, investiční analýzy, investiční bankovní služby, poskytování vzdělávacích stipendií, finanční leasing, získávání finančních prostředků a finanční sponzorování; (37) opravy a údržba počítačů, opravy a údržba elektronických zařízení, opravy a údržba multimediálních přístrojů, instalace, montáž, údržba a opravy počítačového hardware a telekomunikačních přístrojů, instalace, údržba a opravy kancelářského zařízení, instalace, opravy a údržba počítačů a počítačových periferních zařízení, instalace, údržba a opravy zařízení pro počítačové sítě a informační technologie, údržba a opravy počítačových sítí, údržba a opravy telekomunikačních sítí, přístrojů a nástrojů, instalace počítačových sítí, instalace elektronických komunikačních sítí, údržba nemovitostí, informace vztahující se k opravám; (38) provozování elektronických komunikačních sítí, provozování elektronických komunikačních systémů, telekomunikační služby, interaktivní telekomunikační služby, audiokomunikační služby, komunikace mezi počítači, komunikace prostřednictvím počítačových terminálů, elektronická pošta, zasílání zpráv, přenos informací elektronickými prostředky, pronájem komunikačních zařízení, pronájem komunikačních systémů, služby poskytovatelů internetových služeb, internetové komunikační služby, poskytování přístupu k internetu, poskytování přístupu do databází, poradenství v oblasti elektronické komunikace, poskytování přístupu k počítačovým sítím, poskytování informací o komunikaci, telekonferenční a videokonferenční služby, diskusní místnosti (služby), on-line přenos elektronických publikací, vysílací služby; (41) vzdělávací a školicí služby, školicí služby v oblasti počítačů, vzdělávání na univerzitách a vysokých školách, středoškolské vzdělávání, výuka v oblasti managementu, poskytování výuky v oblasti komunikačních technik, poskytování výuky v oblasti počítačového programování, vzdělávací kurzy, poskytování on-line školení, zábavní služby, poskytování online zábavy, on-line interaktivní zábava, vzdělávací informace, vzdělávací pobytové kurzy, vzdělávací semináře, jazykové vzdělávání, vzdělávací služby v oblasti informačních technologií, odborná výuka, výuka v oblasti počítačů, výuka v oblasti obchodu, profesní rekvalifikace, zajišťování účasti studentů na vzdělávacích aktivitách, výuka rozvoje osobnosti, kurzy osobního rozvoje, vzdělávací služby v oblasti počítačových systémů, vydavatelské služby, online publikování, elektronické publikování, vydávání vzdělávacích materiálů, zábavní, sportovní a kulturní aktivity, zvuková, obrazová a multimediální produkce a fotografie, hudební produkce, filmová produkce, fotografování, tvorba vzdělávacích materiálů, vyučování a školení v oblasti obchodních, průmyslových a informačních technologií, poradenství v oblasti obchodního vzdělávání, multimediální publikování, školicí služby zaměřené na používání informačních technologií; (42) vývoj softwaru, programování a implementace softwaru, tvorba a aktualizace počítačového softwaru, odborné poradenství se zaměřením na informační technologie, konzultační, poradenské a informační služby v oblasti informačních technologií, tvorba počítačového softwaru, tvorba počítačových systémů, tvorba hardwaru, inženýrsko-technické služby, služby projektantů, elektrotechnické služby, technologické služby, počítačové programování, kopírování počítačového softwaru, počítačové analýzy, analýzy počítačových systémů, poradenství v oblasti telekomunikačních technologií, služby v oblasti informačních technologií, výzkum v oblasti informačních technologií, technické inženýrství, technické kontroly, průmyslový design, technický design, grafický design, umělecký design, pronájem počítačů a počítačového softwaru, údržba a aktualizace počítačového softwaru, webhosting, serverhosting, služby designu a tvorby webových stránek, správa webových stránek, počítačové poradenství,

poradenství vztahující se k počítačovému softwaru, technologické poradenství, opravy počítačového softwaru, zkoušky materiálů, vědecké testovací služby, technologický výzkum vztahující se k počítačům, výzkum zaměřený na počítače, výzkum vztahující se k technologiím, poskytování informací v oblasti informačních technologií, poradenské služby týkající se počítačů a informačních technologií.

Třídy výrobků a služeb:  
9, 16, 35, 36, 37, 38, 41, 42

(540)

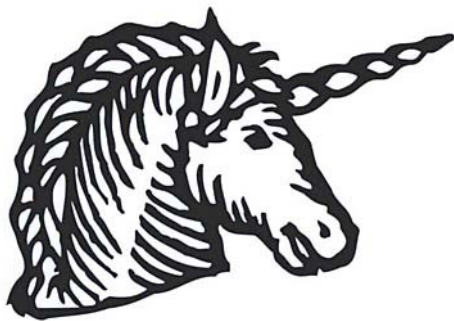

(593) Obrazová

(111) **400869**

(220) 11.09.2023

(320) 11.09.2023

(442) 08.11.2023

(151) 14.02.2024

(730) **Transakta a.s.**, Lodžská 399/26, Praha 8, Bohnice, 18100, CZ

(740) Havlík Švorčík a partneři, advokátní a patentová kancelář, JUDr. Otakar Švorčík, Hálkova 1406/2, Praha 2, Nové Město, 12000

(210) O-588090

(511) (35) pomoc při řízení obchodní činnosti, obchodní administrativa, kancelářské práce, propagační publikace (rozšiřování -), obchodní informace, výstavy (organizování výstav na pomoc obchodu a výstav reklamních), přeskupování různých výrobků (kromě jejich přepravy) pro třetí osoby za účelem umožnit spotřebiteli, aby si tyto výrobky mohl pohodlně prohlížet a nakupovat, inzertní a reklamní činnost, reklama a propagace, maloobchod, velkoobchod, internetový obchod, zprostředkování obchodu, zprostředkování možnosti nákupu zboží spotřebiteli v prostorech obchodního centra, nákupního centra a supermarketu, poskytování maloobchodních služeb v rámci obchodního, nákupního centra a supermarketu, maloobchodu, všechny služby týkající se výrobků: barvy, laky, prací a bělicí přípravky, čisticí přípravky, mýdlo, leštící přípravky, odmašťovací přípravky, výrobky kosmetické, voňavkářské včetně éterických olejů, vodičky na vlasy, zubní pasty a prášky, prostředky pro svícení, svíčky, svíce, hřebíky a šrouby, elektromechanická zařízení pro domácí účely, určená k čištění jako elektrické vysavače prachu, leštiče parket, elektrotechnická zařízení pro kuchyňské účely jako mixéry, elektrické mlýnky na kávu, nožníkové výrobky, včetně nožních výrobků z drahých kovů, břitvy, elektrické holicí strojky, přístroje, přístroje fotografické, kinematografické, optické včetně promítačů obrazů a zvětšovacích přístrojů, přístroje a nástroje k vážení a měření, elektrotermické nástroje a přístroje jako ruční elektrické svářečky, elektrické žehličky, osvětlovací a topná zařízení jako elektricky vytápěné podušky, elektricky vyhřívané pokrývky, elektrické přístroje pro vytápění místností, ponorné ohřívače nebo ostatní přístroje určená k vaření, zejména remosky, fritézy, pekární, elektrické vařiče, elektrické pánve, mikrovlnné trouby a větrání, předměty z drahých kovů jako, zlaté náramky, prstýnky, brože, náhrdelníky, náušnice, hodinky, bižuterie z kovů i plastických hmot, hodiny, chronometrická zařízení včetně speciálních pouzder, umělecké předměty z bronzu, hudební nástroje a jejich příslušenství, hudební skříně, papír a výrobky z papíru, tiskoviny, časopisy, knihy, fotografie, psací potřeby, kancelářská lepidla, psací stroje a kancelářské potřeby s výjimkou nábytku, školní potřeby a pomůcky, tiskací písmena, polotovary z plastických hmot (folie, desky, tyče), těsnící hmoty, ucpávky a izolace (tepelné, elektrické nebo zvukové), kožešiny, kožichy, kožené kabelky, aktovky, kufry a cestovní brašny, deštníky, slunečníky a hole, přenosné nekovové stavby, nábytek včetně kovového a kempingového nábytku, broušená skla a zrcadla, výrobky z dřeva, konsoly, květinové stolky,

poličky, židle, paravány, drobné nářadí a přenosné nádoby k domácím a kuchyňským účelům jako kuchyňské nádoby, vědra, plechové misky, misky z plastických nebo jiných hmot, strojky na mletí, sekání a lisování s ručním pohonem, hřebeny a mycí houby, toaletní potřeby, kartáče, drátěnky, zboží skleněné, výrobky z porcelánu a kameniny, stany, pytle a vaky na balení, uskladnění a přepravu, nitě, tkaniny, pokrývky, textilní zboží, oděvy, prádlo, boty, střevíce, trepky, plavky, koupací čepice, krajky, výšivky, stuhy, šněrovadla, knoflíky, stiskací knoflíky, háčky, zipy, umělé květiny, koberce, rohože, linoleum a jiné podlahové krytiny, čalouny, tapety nikoli textilní, voskované plátno potahové, hry, hračky, sportovní nářadí, sportovní potřeby, rybářské potřeby, nářadí pro zimní sporty, nářadí pro sportovní hry, ozdoby na vánoční stromky, hrací karty, uzeniny všeho druhu, drůbež, zvířina, masové výtazky, konzervovaná sušená a vařená zelenina a ovoce, rosoly, zavařeniny, vejce, mléko a jiné mlékařenské výrobky včetně mléčných nápojů, jedlé oleje a tuky, konzervované potraviny, zelenina naložená v octě, káva, čaj, kakao, cukr, rýže, kávové náhražky, mouka a obilné výrobky určené k lidské výživě, ovesné vločky, nápoje z kávy, kakaa nebo čokolády, chléb, suchary a sušenky, koláče, jemné pečivo a cukrovinky, zmrzlina, med, prášky do pečiva, sůl, hořčice, pepř, ocet, chuťové omáčky, koření, pivo, minerální vody, šumivé a jiné nealkoholické nápoje, sirupy a jiné přípravky k přípravě nápojů, ovocné šťávy a nápoje z ovocných šťáv, vína, lihoviny, likéry, tabákové výrobky, potřeby pro kuřáky, zápalky, shromažďování a prezentace zboží třetích osob, pronájem reklamních ploch, pronájem reklamních prostředků, organizování výstav (komerčních nebo reklamních), organizování spotřebitelských soutěží, aranžování výkladů, obchodní management, prezentace uživatelů a smluvních partnerů na webových stránkách prostřednictvím Internetu, obchodní informační služby poskytované přes Internet, obchodní administrativa, předvádění zboží, pomoc při řízení obchodní činnosti, činnost podnikatelských, organizačních a ekonomických poradců zahrnující zejména služby a poradenství v obchodní činnosti, obchodní nebo podnikatelské informace, marketingové studie, organizační poradenství, prezentace uživatelů a smluvních partnerů na webových stránkách prostřednictvím Internetu, rozšiřování a zaslání reklamních materiálů, tiskovin a různých vzorků, komerční využití Internetu v oblastech komerčních internetových médií a vyhledávacích služeb, on-line inzerce, zprostředkování v obchodních vztazích, provoz obchodního, nákupního centra a supermarketu ve smyslu jejich administrativní správy; (36) financování koupě na splátky, prodeje na splátky a prodeje na úvěr, obstarávání finančních prostředků; (41) provozování a pořádání zábavních, vzdělávacích, kulturních a sportovních akcí.

Třídy výrobků a služeb:

35, 36, 41

(540)

**GALERIE BÍLÁ LABUŤ**

(592) Slovní

(111) **400870**

(220) 11.09.2023

(320) 11.09.2023

(442) 08.11.2023

(151) 14.02.2024

(730) **ČESKÁ TELEVIZE**, Na hřebenech II 1132/4, Praha 4, Podolí, 14700, CZ

(210) O-588094

(591) Barevná

(511) (9) audiovizuální díla, zvukové, obrazové a zvukové obrazové záznamy v analogové nebo digitální podobě na datových nosičích nebo ke stažení na internetu nebo prostřednictvím jiné datové či komunikační sítě, nosiče zvukových, obrazových a zvukově obrazových záznamů a dat nahrané i nenahrané, optické disky, kompaktní disky, DVD, Blu-ray disky, gramofonové desky, magnetické pásky, videokazety, magnetické disky, exponované filmy, software, elektronické databáze a katalogy, softwarové aplikace a hry pro počítače, chytré telefony, tablety a jiná komunikační zařízení a zařízení výpočetní techniky, elektronické publikace na nosičích a ke stažení, počítačový hardware, periferní počítačová zařízení, fotografické přístroje, komunikační zařízení, přístroje pro zachycení, vysílání, přenos, příjem a reprodukci zvuku a obrazu, elektrická zařízení a příslušenství na zpracování dat, audiovizuální přístroje a zařízení, přístroje pro záznam zvuku a obrazu, elektrická navigační zařízení, obaly a pouzdra na nosiče dat a záznamů, brýle, sluneční brýle, pouzdra na brýle, dekorativní magnety, podložky pod myš (příslušenství počítačů); (16) tiskárenské výrobky, knihy, časopisy, fotografie, fotoalba a alba pro sběratele, kalendáře, diáře, poznámkové bloky, plakáty, letáky, nálepky, navštívenky, pohledy, přání, sběratelské karty, katalogy, manuály, vstupenky, poštovní známky, záložky



do knih, tisky, grafické reprodukcce, mapy, kancelářské potřeby kromě nábytku, kancelářský a dopisní papír, desky na dokumenty, obálky, razítka, lepicí pásky, psací potřeby, školní potřeby (papírnické zboží), vyučovací pomůcky a potřeby kromě přístrojů, pera, tužky, zvyrazňovače, fixy, gummy na gumování, malířské soupravy pro umělce a děti, štětce, pastelky, krabice z papíru nebo lepenky, papírové tašky, balící papír; (28) hry, hračky a zábavní předměty, figurky na hraní, plyšové hračky, panenky, stolní hry, puzzle (hračky), hrací karty, sběratelské karty (karetní hry), stavebnice (hračky), stírací losy na hraní loterijských her, sportovní vybavení a sportovní potřeby nezahrnuté do jiných tříd, vánoční ozdoby, vybavení dětských hřišť, kapesní elektronické hry, vybavení pro počítačové hry, herní automaty; (35) propagační činnost, reklama, marketingové služby, televizní reklama, reklama online, poskytování reklamního prostoru, pronájem reklamního času v komunikačních médiích, licence na výrobky a služby pro třetí osoby (komerční správa), merchandising, grafická úprava pro reklamní účely, organizování obchodních nebo reklamních akcí; (38) televizní vysílání a přenosy, audiovizuální přenosové služby, přenos a vysílání dat, přenos digitálních dat prostřednictvím televize, bezdrátové vysílání, kabelové vysílání, satelitní vysílání, provozování vysílacích zařízení, vysílání programů přes internet, distribuce dat nebo audiovizuálních záznamů prostřednictvím globální počítačové sítě nebo internetu, elektronický přenos dat, streaming zvukového materiálu a video materiálu na internetu, služby přenosu videa na vyžádání (VoD), poskytování internetových diskusních fór, poskytování služeb v oblasti online komunikace, přenos interaktivního zábavního software, přenos zpráv prostřednictvím elektronických médií, informační služby týkající se televizního vysílání; (41) zábava, vzdělávání a výuka, zábavní, sportovní a kulturní aktivity, výroba rozhlasových a televizních pořadů, filmová a video produkce, výroba audiovizuálních nahrávek, zvuková produkce, fotografování, služby televizního studia, filmová studia, televizní zábava, hudební koncerty prostřednictvím televize, psaní scénářů, výroba titulků, dabing, filmová distribuce, projekce filmů, pronájem a půjčování filmů, organizování a pořádání výstav k zábavním účelům, organizování festivalů, organizování her a soutěží, poskytování služeb zábavních parků, divadelní představení, internetové hry (bez možnosti stažení), vydavatelská činnost a zpravodajství, reportážské služby, online publikování, poskytování elektronických publikací, zpravodajské programy (služby), informace o zábavě.

Třídy výrobků a služeb:  
9, 16, 28, 35, 38, 41

(540)



(593) Obrazová

(111) **400871**

(220) 12.09.2023

(320) 12.09.2023

(442) 08.11.2023

(151) 14.02.2024

(730) **NADOP-VÝROBA NÁBYTKU, a.s.**, Zahradní 217/1a, Ořechov, 66444, CZ

(740) JUDr. Jindřich Jašek, advokát, JUDr. Jindřich Jašek, Koliště 259/55, Brno, Zábřovice, 60200

(210) O-588133

(511) (20) truhlářské výrobky, kovový nábytek, dřevěný nábytek, plastový nábytek, kuchyňský nábytek, kuchyňské linky, židle, stoly, skříně (kuchyňské), postele, matrace, přikrývky a polštáře, postelové rošty, pohovky, kempingový nábytek, nábytek, zrcadla, rámy, stolní desky, kování k nábytku, nekovová, nekovové doplňky na postele, nekovové doplňky na skříně, bedny (truhly), úložné boxy na polštáře [nábytek], přepravky a palety, nekovové, nábytek vyrobený z ratanu; (35) velkoobchodní prodej nábytku, maloobchodní prodej nábytku, velkoobchodní prodej kuchyňských potřeb, maloobchodní prodej kuchyňských potřeb, velkoobchodní prodej podlahových krytin, reklama a marketing, poskytování obchodních informací, obchodní poradenství (poskytování), předvádění zboží, pořádání obchodních akcí, administrativní služby, zpracování dat, velkoobchodní prodej kuchyňských spotřebičů, maloobchodní služby vztahující se ke kuchyňským spotřebičům; (37) montáž, údržba a opravy nábytku, instalace zařízení a vybavení do budov, stavební služby, truhlářské služby, konzultace ve stavebnictví, vybavení interiérů kanceláří; (42) poradenství v oboru stavebnictví (návrhy, projekty), interiérová výzdoba, projektování, návrh a prostorové plánování interiéru, konzultační služby vztahující se k návrhu interiérů, odborné konzultace týkající se návrhu interiérů bytových prostor, návrhy interiérů, design nábytku, grafický design, design (grafické umění).

Třídy výrobků a služeb:

20, 35, 37, 42

(540)



**N A D O P**

(593) Obrazová

(111) **400872**

(220) 12.09.2023

(320) 12.09.2023

(442) 08.11.2023

(151) 14.02.2024

(730) **KOWERA a.s.**, 1. máje 260, Trinec, Staré Město, 73961, CZ

(740) Jindyne s.r.o., U Statku 77, Mnichovo Hradiště, Hněvousice, 29501

(210) O-588134

(511) (3) přípravky pro čištění, leštění, odmašťování a broušení; (35) služby velkoobchodu s chemickými látkami, chemickými materiály, chemickými přípravky, přírodními chemickými prvky, chemickými a organickými sloučeninami, přípravky pro čištění, leštění, odmašťování a broušení, obchodní zprostředkování ve věci obchodu s chemickými látkami, chemickými materiály, chemickými přípravky, přírodními chemickými prvky, s chemickými a organickými sloučeninami, přípravky pro čištění, leštění, odmašťování a broušení, služby kolektivního nakupování ve věci obchodu s chemickými látkami, chemickými materiály, chemickými přípravky, přírodními chemickými prvky, s chemickými a organickými sloučeninami, přípravky pro čištění, leštění, odmašťování a broušení, dovoz a vývoz (agentury pro) chemických látek, chemických materiálů, chemických přípravků a přírodních chemických prvků, chemických a organických sloučenin, přípravků pro čištění, leštění, odmašťování a broušení, vyjednávání smluv týkajících se nákupu a prodeje výrobků, velkoobchodní objednávkové služby, dodavatelské služby pro třetí osoby [nákup výrobků a služeb pro jiné podniky], pomoc v obchodní a podnikatelské činnosti; (45) mediální služby zaměřené na obchodní činnost.

Třídy výrobků a služeb:  
3, 35, 45

(540)



(593) Obrazová

(111) **400873**

(220) 13.09.2023

(320) 13.09.2023

(442) 08.11.2023

(151) 14.02.2024

(730) **Pluso a.s.**, Politických vězňů 156/21, Beroun, Beroun-Centrum, 26601, CZ

(740) Chytlivá & spol., patentová kancelář, s.r.o., Nad spádem 641/20, Praha 4, Podolí, 14700

(210) O-588146

(591) Barevná

(511) (9) počítačový software, aplikační software, software pro mobilní aplikace, počítačové softwarové platformy, software pro počítačové platformy, počítačové platformy a počítačové síťové platformy umožňující platby elektronickými peněženkami, finanční transakce a platby, počítačové platformy a počítačové síťové platformy pro finanční obchodování, včetně obchodování s akciemi a podíly, s finančními deriváty, ETF, ETP, CFD, NDF, OTC transakcemi, s neveřejnými nabídkami, futures, opcemi, kmenovými akciemi, sázkami na spready, se zahraničními měnami, spotovými FX, spotovými prostředky, kryptoměnami, krypto aktivity, digitálními aktivy a NFT, platformy počítačového softwaru a aplikace v souvislosti s následujícími obory: finanční informace, finanční investování, obchodování s akciemi a podíly a jejich směna, obchodování s finančními deriváty a jejich směna, kryptoměny, obchodování s kryptoměnami a jejich směna, digitální aktiva, obchodování s digitálními aktivy a jejich směna, NFT, platební služby a služby elektronických peněženek, počítačový software pro poskytování vzdálené platformy pro používání stolních, mobilních zařízení a tabletů a pro komunikaci mezi těmito zařízeními a centrálním místem, elektronické publikace ke stažení; (36) sjednávání úvěrů, financování úvěrů, vyhodnocování úvěrů, úvěrové konzultace, leasing - nákup na splátky, poskytování finančních informací ohledně úvěrové bonity firem a jednotlivců, služby týkající se pojištění v oblasti úvěrových smluv, automatizované bankovníctví vztahující se k transakcím úvěrovými kartami, služby týkající se úvěrových a kreditních karet, služby v oblasti převodu úvěrových peněžních prostředků, hodnocení úvěrové způsobilosti firem a soukromých osob, služby týkající se poskytování půjček a úvěrů, rating (finanční ohodnocení) a vytvoření úvěrových zpráv, devizové služby, devizové transakce, digitalizované finanční služby, finanční informace a údaje, finanční poradenské a konzultační služby, elektronické zpracování plateb, elektronický přenos kryptoaktiv, elektronické převody kapitálu, elektronické platební služby, elektronické peněžní transakce, elektronické inkasní služby, finanční investiční služby, finanční odhady, finanční, peněžní a bankovní služby, finanční poradenství, finanční převody a transakce a platební služby, financování a poskytování finančních prostředků, homebanking (domácí bankovní služby), kapitálové investice, investiční služby, hotovostní a devizové transakce, kreditní karty (vydávání kreditních karet), makléřské služby týkající se úvěrů a dluhopisů, oceňovací služby (služby finančního ohodnocení), obchody s cennými papíry a komoditami, měnové obchody a směnárenské služby, online bankovníctví, on-line placení účtů, on-line komerční bankovní služby, peněžní transakce, pojištění úvěrů, pojišťovací služby, poskytování finančních informací, poskytování finančních záruk a vydávání cenných

papírů (investiční bankovní služby), poskytování předplacených karet a kuponů, poskytování kreditních karet, převody peněz, služby týkající se bankovních karet, kreditních karet, debetních karet a elektronických platebních karet, služby týkající se bankovních a spořitelních účtů, služby platebních karet, služby týkající se plateb v hotovosti, šeky a platebními příkazy, služby v oblasti rizikového kapitálu, služby v oblasti platebních příkazů, služby virtuálních měn, služby vztahující se k akciím, správa peněžních prostředků, uzavírání pojistných smluv a oceňování a odhady pro účely pojištění, elektronický převod kapitálu v digitalizované podobě, jmenovitě elektronické finanční obchodování v oblasti digitalizovaného majetku, jako jsou bitcoiny, kryptoměna, digitální žetony, virtuální měna a digitální měna, on-line bankovní služby, elektronické obchodování v oblasti digitalizovaného majetku, jako jsou bitcoiny, kryptoměna, digitální žetony, virtuální měna a digitální měna, služby elektronické peněženky (platební služby), poradenské a konzultační služby pro finanční deriváty, ETF, ETP, CFD, NDF, OTC transakce; (41) elektronické publikování v následujících oblastech: finanční informace, finanční investování, obchodování s akciemi a podíly a jejich směna, obchodování s finančními deriváty a jejich směna, kryptoměna, obchodování s kryptoměnami a jejich směna, digitální aktiva, obchodování s digitálními aktivy a jejich směna, NFT, platební služby a služby elektronických peněženek; (42) poskytování dočasného používání on-line softwaru bez možnosti stažení na zpracování elektronických plateb, pronájem počítačového softwaru pro finanční řízení, navrhování informačních systémů v oblasti financí, webhostingové služby a software jako služba (SaaS) a pronájem softwaru, vývoj softwaru, programování a implementace softwaru, cloud computing, platforma jako služba (PAAS), počítačový software (pronájem počítačového softwaru), poskytování aplikačních služeb (ASP), poskytování dočasného používání on-line investičního softwaru bez možnosti stažení, poskytování on-line softwaru bez možnosti stažení, pronájem aplikačního softwaru.

Třídy výrobků a služeb:

9, 36, 41, 42

(540)



(593) Obrazová

(111) **400874**

(220) 13.09.2023

(320) 13.09.2023

(442) 08.11.2023

(151) 14.02.2024

(730) **New Production Group, s.r.o.**, Smetanova 179, Holice, 53401, CZ

(740) Patent-K s.r.o., Husníkova 2086/22, Praha 5, Stodůlky, 15800

(210) O-588164

(511) (35) inzerce a inzertní služby, produktový marketing, propagace a reklama, propagace kin, propagace koncertů (inzerce), propagace mimořádných akcí, vyvěšování plakátů, pořádání a vedení komerčních akcí; (41) předprodej vstupenek [zábava], informační služby o vstupenkách na zábavní akce, rezervace míst na akce, služby rezervace a vydávání vstupenek na akce, audio zábava, diskotéky, biografy, fankluby, filmové projekce, hudební zábava, informace týkající se kulturních aktivit, karaoke, organizace kulturních, zábavních a sportovních akcí, organizování setkání v oblasti zábavy, organizování zábavy, pořádání zábavných show, poskytování audio a vizuálních médií prostřednictvím komunikačních sítí, poskytování prostorů na zábavu, poskytování prostor k tancování, poskytování služeb zábavních klubů, produkce estrád, přehlídky ohňostrojí, provozování diskotek, služby diskžokejů, služby organizování večírků, služby tanečního klubu, služby v oblasti interaktivní zábavy, služby v oblasti živé hudební

zábavy, taneční akce, zábava, zábavní služby poskytované na diskotékách, zvuková, obrazová a multimediální produkce a fotografie, organizování hudebních soutěží, provozování prostor pro živá vystoupení hudebních skupin, noční kluby; (43) poskytování jídla a nápojů, barmanské služby, bary (služby -), kavárna, pohostinství (služby), zajišťování stravování a nápojů v restauracích a barech, restaurace, služby nočního klubu (poskytování jídel).

Třídy výrobků a služeb:  
35, 41, 43

(540)

**MAXIM HOLICE**

(592) Slovní

(111) **400875**

(220) 13.09.2023

(320) 13.09.2023

(442) 08.11.2023

(151) 14.02.2024

(730) **New Production Group, s.r.o.**, Smetanova 179, Holice, 53401, CZ

(740) Patent-K s.r.o., Husníkova 2086/22, Praha 5, Stodůlky, 15800

(210) O-588165

(511) (35) inzerce a inzertní služby, produktový marketing, propagace a reklama, propagace kin, propagace koncertů (inzerce), propagace mimořádných akcí, vyvěšování plakátů, pořádání a vedení komerčních akcí; (41) předprodej vstupenek [zábava], informační služby o vstupenkách na zábavní akce, rezervace míst na akce, služby rezervace a vydávání vstupenek na akce, audio zábava, diskotéky, biografy, fankluby, filmové projekce, hudební zábava, informace týkající se kulturních aktivit, karaoke, organizace kulturních, zábavních a sportovních akcí, organizování setkání v oblasti zábavy, organizování zábavy, pořádání zábavných show, poskytování audio a vizuálních médií prostřednictvím komunikačních sítí, poskytování prostorů na zábavu, poskytování prostor k tancování, poskytování služeb zábavních klubů, produkce estrád, přehlídky ohňostrojů, provozování diskoték, služby diskžokejů, služby organizování večírků, služby tanečního klubu, služby v oblasti interaktivní zábavy, služby v oblasti živé hudební zábavy, taneční akce, zábava, zábavní služby poskytované na diskotékách, zvuková, obrazová a multimediální produkce a fotografie, organizování hudebních soutěží, provozování prostor pro živá vystoupení hudebních skupin, noční kluby; (43) poskytování jídla a nápojů, barmanské služby, bary (služby -), kavárna, pohostinství (služby), zajišťování stravování a nápojů v restauracích a barech, restaurace, služby nočního klubu (poskytování jídel).

Třídy výrobků a služeb:  
35, 41, 43

(540)

**MAXIM**  
HOLICE

(593) Obrazová

(111) **400876**

(220) 13.09.2023

(320) 13.09.2023

(442) 08.11.2023

(151) 14.02.2024

(730) **FUBI SOLUTIONS s.r.o.**, Bezručova 101, Bohumín, Záblatí, 73552, CZ

(210) O-588168

(511) (19) stavební a konstrukční materiály a prvky vyrobené ze dřeva a umělého dřeva, dřevo na stavebnictví, dřevo; (37) stavebnictví; (42) vědecké a technologické služby, vývoj a výzkum výrobků, inženýrské služby, návrhy vztahující se ke stavebnictví, poradenství v oboru stavebnictví (návrhy, projekty), technické poradenské služby vztahující se ke stavebnictví.

Třídy výrobků a služeb:

19, 37, 42

(540)



(593) Obrazová

(111) **400877**

(220) 14.09.2023

(320) 14.09.2023

(442) 08.11.2023

(151) 14.02.2024

(730) **CHARMAR a.s.**, Radlická 663/28, Praha 5, Smíchov, 15000, CZ

(740) Ing. Václav Kratochvíl, Husníkova 2086/22, Praha 5, Stodůlky, 15800

(210) O-588172

(511) (32) piva všeho druhu, minerální vody, ovocné a zeleninové šťávy jako nealkoholické nápoje nebo na výrobu nealkoholických nápojů, pívni mladinka, nealkoholické nápoje, mošty, přípravky na výrobu nápojů, sirupy, šumivé nápoje nealkoholické, stolní vody včetně vod ochucených, pramenité a minerální vody včetně vod ochucených, balená voda, nápojové směsi a prášky, míchané nápoje s obsahem piva, výtažky z chmele na výrobu piva, příchutě na výrobu piva; (33) alkoholické nápoje všeho druhu v rámci této třídy, alkoholické extrakty, míchané alkoholické nápoje a koktejly, lihoviny, likéry, pálenky, alkoholické nápoje obsahující ovoce, vína, aperitivy, alkoholické výtažky z ovoce; (43) hostinské a kavárenské služby, zprostředkovatelské služby v oblasti cestovního ruchu v rámci této třídy, jako obstarávání poukázek na stravování, zajišťování ubytování, pronájem potřeb pro provoz restauračních zařízení, rychlé občerstvení, bar, bufet, jídelna, cukrárna, kavárna, restaurace, čepování piva, gastronomie, provozování stravovacích zařízení, organizační zajištění gastronomických akcí (cateringové služby).

Třídy výrobků a služeb:

32, 33, 43

(540)

**ČASOVÝ OPTIMISTA**

(592) Slovní

(111) **400878**

(220) 14.09.2023

(320) 14.09.2023

(442) 08.11.2023

(151) 14.02.2024

(730) **Obec Borek**, č. p. 61, Borek, 27714, CZ

(210) O-588173

(511) (16) tiskárenské výrobky, papírnické zboží a vzdělávací potřeby, umělecké předměty a figuríny z papíru a lepenky a architektonické modely, pytle a balicí a obalové materiály a materiály pro skladování z papíru, lepenky nebo z plastů; (25) pokrývky hlavy, části oděvů, obuvi a pokrývek hlavy, oděvy; (43) poskytování jídla a nápojů, zajištění stravování.

Třídy výrobků a služeb:  
16, 25, 43

(540)



(593) Obrazová

(111) **400879**

(220) 14.09.2023

(320) 14.09.2023

(442) 08.11.2023

(151) 14.02.2024

(730) **VINACO s.r.o.**, Lipová 804/6, Most, 43401, CZ

(740) Ing. Michal Jupa, patentový zástupce, Na Baních 1385, Praha 5, Zbraslav, 15600

(210) O-588183

(591) Barevná

(511) (32) piva všeho druhu, minerální vody, šumivé nápoje a jiné nápoje nealkoholické, nápoje a šťávy ovocné, sirupy a jiné přípravky k zhotovení nápojů; (35) reklama, propagace a inzercie prostřednictvím všech druhů médií, marketing, zprostředkovatelská činnost v oblasti obchodu s reklamními materiály všeho druhu, zejména s výrobky ze skla, porcelánu a majoliky, s textilními výrobky jako jsou například trička, mikiny, zástěry, čepice, s ubrusy, papírenským zbožím, tácky, etiketami, kalendáři, tiskovinami, publikacemi, časopisy a knihami - vše s pivovarskou tematikou, s pivem a nealkoholickými nápoji; (40) pivovarnictví - výroba piva všeho druhu, sladovnictví; (43) služby zajišťující stravování a nápoje jako je provoz restaurace, kavárny, vinárny a baru, hostinská činnost, služby zajišťující dočasné ubytování v hotelu, penzionu a podobném zařízení, vše v rámci této třídy.

Třídy výrobků a služeb:  
32, 35, 40, 43

(540)



(593) Obrazová

(111) **400880**

(220) 14.09.2023

(320) 14.09.2023

(442) 08.11.2023

(151) 14.02.2024

(730) **Oganesyan Karen, Ing.**, Na břehu 260/1, Praha 9, Vysočany, 19000, CZ

(210) O-588185

(591) Barevná

(511) (9) software pro počítačové hry, obsah s možností stažení a nahraný obsah, aplikační software, freeware, elektronické losy, herní software pro použití v počítačích, integrovaný software, kódované programy, interaktivní software, interaktivní multimediální počítačové programy, interaktivní počítačové programy, počítačové hazardní hry, počítačový hardware pro hry a hazardní hry, počítačové hry ke stažení, interaktivní programy pro video hry, software pro programy na video hry, počítačový software pro spravování her a hazardních her, počítačový aplikační software zaměřený na hry a hazardní hry, informace ke stažení vztahující se k hrám a hazardním hrám; (28) hry, elektronické hry, šachy (hry), manipulační hry, hudební hry, mechanické hry, hokejové hry, sportovní hry, společenské hry, rolové hry, hry go, koulové hry, kvízové hry, stolní hry, hry pačinko, deskové hry, paměťové hry, karetní hry, elektronické stolní hry, hry mah-jong, manipulační logické hry, stolní hry a zařízení na hazardní hry, hračky, hry a žertovné předměty, videoherní přístroje, arkádové hry a zábavní stroje, hry pinball, kapesní elektronické hry, kapesní hry pinball, arkády (počítačové hry), přenosné elektronické hry, elektronické vzdělávací hry, automatické elektronické hry, hry se závodními vozy, hry fungující na mince, vybavení pro počítačové hry, automatické hry na mince, kapesní hry s LCD displejem, samostatně stojící zařízení na video hry, herní sady, herní automaty, herní myši, herní žetony, herní automaty (stroje), kapesní herní konzoly, tobogan [hry], zařízení na hry, hry s terčem, rukavice na hry, hry rozvíjející dovednosti a akční hry, sítě na míčové hry, žetony na hazardní hry, žetony pro hazardní hry, hry s hracími kostkami, modely pro rolové hry, vybavení ke hraní hry bingo, stírací losy pro loterijní hry, válečné hry používající modely vojáků, hry vztahující se k fiktivním postavám, hrací automaty na hazardní hry, stroje na hraní dovednostních nebo hazardních her; (41) hazardní hry, poskytování hry bingo, provozování kasin (hazardní hry), loterie (organizace loterijní hry), služby pro provozování komputerovaných hry bingo, služby herní místnosti pro karetní hry, služby v oblasti vzdělávání, zábavy a sportu, pronájem herního zařízení, půjčování herního vybavení, pronájem zařízení pro elektronické hry, on-line hry prostřednictvím mobilních zařízení, provozování kasin [hazard], služby spojené s hazardem, online služby hazardních her, služby v oblasti hazardních her, organizování hazardních her pro více hráčů, informační služby týkající se hazardních her, služby v oblasti kasin, heren a hazardních her, pořádání lig virtuálních sportů; (42) služby v oblasti informačních technologií, navrhování a vývoj softwaru pro počítačové hry, navrhování a vývoj softwaru pro počítačové hry a softwaru virtuální reality, vývoj softwaru, programování a implementace softwaru, vývoj počítačového hardwaru, vývoj počítačového hardwaru pro počítačové hry.

Třídy výrobků a služeb:  
9, 28, 41, 42

(540)



(593) Obrazová

(111) **400881**

(220) 14.09.2023

(320) 14.09.2023

(442) 08.11.2023

(151) 14.02.2024

(730) **VINAŘSTVÍ ROCHŮZ s.r.o.**, Masarykovo náměstí 34, Uherské Hradiště, 68601, CZ

(740) Mgr. David Müller, Filipova 2016/6, Praha 4, Chodov, 14800

(210) O-588197

(511) (32) odalkoholizovaná vína; (33) šumivá vína, přírodní šumivá vína, nápoje na bázi vína, vína.

Třídy výrobků a služeb:  
32, 33

(540)

**CHARM**

(592) Slovní

(111) **400882**

(220) 15.09.2023

(320) 15.09.2023

(442) 08.11.2023

(151) 14.02.2024

(730) **Pražská developerská společnost, příspěvková organizace**, U radnice 10/2, Praha 1, Staré Město, 11000, CZ

(210) O-588199

(511) (35) administrativní služby, administrativní zpracování objednávek, aktualizace a údržba dat v počítačových databázích, cílené zaslání reklamních materiálů, cílený marketing, externí správa společností, fakturace, influencer marketing, marketing, nábor zaměstnanců, obchodní průzkum, obchodní zprostředkovatelské služby, obchodní správa licencí k výrobkům a službám jiných osob, on-line maloobchodní služby v oblasti digitální hudby s možností stažení, on-line maloobchodní služby v oblasti nahrané hudby a nahraných filmů s možností stažení plánování schůzek (kancelářské práce), pořádání a moderování komerčních akcí, pořádání veletrhů a pořádání výstav pro obchodní či reklamní účely, pronájem reklamních ploch, propagace, propagace zboží prostřednictvím influencerů, průzkum trhu, reklama, správa zákaznických věrnostních programů, šíření reklamních materiálů, vydávání reklamních textů, výroba reklamních filmů, zprostředkování propagace, zprostředkování reklamy; (38) přenos podcastů, přenos videa na objednávku, rozhlasové vysílání, streaming dat, telekonferenční služby, televizní vysílání, videokonferenční služby, vysílání kabelové televize, zaslání zpráv; (41) hudební produkce, hudební vzdělávání, knihovnické služby (půjčovny knih), koučink (školení), online vydávání elektronických knih a časopisů, plánování večírků (zábava), pořádání a moderování zábavních akcí, pořádání a uvádění koncertů, pořádání a vedení kolokvií, pořádání a vedení konferencí, pořádání a vedení kongresů, pořádání a vedení osobních vzdělávacích fór, pořádání a vedení seminářů, pořádání a vedení symposií, pořádání a vedení workshopů (školení), pořádání plesů, pořádání prohlídek s průvodcem, pořádání soutěží (vzdělávacích nebo zábavných), pořádání výstav ke kulturním nebo vzdělávacím účelům, poskytování filmů bez možnosti stažení prostřednictvím přenosu videa na objednávku, poskytování online virtuálních prohlídek s průvodcem, předávání know-how (odborné vzdělávání), předprodej vstupenek (zábava), školení, služby nahrávacího studia, služby osvětlovače pro akce, služby poskytované orchestry, výroba podcastů, zábava.

Třídy výrobků a služeb:  
35, 38, 41

(540)

**Vltavská  
filharmonie  
Praha**

(593) Obrazová

(111) **400883**

(220) 15.09.2023

(320) 15.09.2023

(442) 08.11.2023

(151) 14.02.2024

(730) **Ekonomické stavby rodinná a.s.**, č. p. 479, Chotikov, 33017, CZ

(740) Mgr. PETR ŽÍŽKA, LL.M., advokátní kancelář, Mgr. Petr Žížka LL.M., Sedláčkova 209/16, Plzeň, Vnitřní Město, 30100

(210) O-588214

(511) (9) senzorický software, software pro stavebnictví, software pro strojírenství, software pro elektroinženýrství, software pro průmyslové využití, software pro kontrolu životního prostředí, počítačový software pro inteligentní domácnost, monitorovací přístroje, dálkové monitorovací přístroje, měřidla, měřítka, měřicí, detekční, monitorovací a kontrolní zařízení, software, přístroje a nástroje k měření a vážení, měřicí přístroje a nástroje, měřicí přístroje se záznamovými prvky, měřicí přístroje a nástroje pro měření negativních iontů kyslíku, elektrická a elektronická zařízení pro výpočet a předávání statistických údajů a informací; (19) montované domy (soupravy), jiné než kovové, montované domy (připravené k sestavení) nekovové, nekovové prefabrikované stavební prvky pro instalaci na místě, nekovové stavby, nekovové přenosné stavby, nekovové stavební prvky pro montáž dřevostaveb, zejména a to: stavební panely, sendvičové panely, prkna, příčky, nekovové obklady stěn a zdí, obkládačky, dřevěné obložení, nekovové okenní a dveřní rámy, okenní a dveřní překlady, podlahy, pláště budov, římsy, stropy, nekovové střechy, střešní krytiny, lemování střeš, střešní krokve, tašky na střechy, šindele, komíny, schodové stupně, sloupkovité zábradlí, tvárnice, přenosné stavby, dřevostavby, vše v rámci této třídy; (35) venkovní reklama, reklama online, bannerová reklama, reklama v časopisech, rozhlasová a televizní reklama, reklama on-line v počítačové síti, propagace prodeje, obchodní propagace, marketing nemovitostí, inzerce komerčních nebo obytných nemovitostí, reklamní služby v oblasti nemovitostí, marketingová analýza trhu s nemovitostmi; (36) finanční služby v oblasti smluv, dohod a vyrovnání týkajících se nemovitostí, finanční zprostředkovatelské služby v oblasti nemovitostí, financování rozvoje nemovitostí, konzultace o nemovitostech, konzultace při koupi nemovitostí, makléřské služby v oblasti nemovitostí, management nemovitostí, poskytování informací týkajících se realitních záležitostí prostřednictvím internetu, poskytování informací týkajících se nemovitostí, poskytování trvalého bydlení, služby týkající se koupě pozemků, služby v oblasti nemovitostí; (37) stavebnictví, stavitelství, výstavba domů, stavební informace, vedení stavebních prací (vrchní dozor), dozor nad výstavbou pro stavební projekty, stavební dozor prací na místě stavby, provádění staveb, včetně jejich změn, údržbových prací na nich a jejich odstraňování, výstavba rodinných domů, dřevostaveb, nízkoenergetických domů, montáž rodinných domů, dřevostaveb, nízkoenergetických domů, konzultační činnost ve stavebnictví, odborná pomoc a stavební dozor ve stavebnictví, dodávky staveb na klíč, dozor nad stavbami, izolování staveb; (41) vzdělávací a školící činnosti v souvislosti s technologií iontového domu, další vzdělávání, konzultace ohledně vzdělávání, konzultační a informační služby vztahující se k pořádání, vedení a organizování pracovních setkání (školení), konzultační služby související se vzděláváním a školením vedoucích pracovníků a personálu, odborné vzdělávání vztahující se k bezpečnosti domácností, organizace seminářů, organizování seminářů v oblasti školení, organizování školicích kurzů, odborná příprava v oblasti správy nemovitostí, vzdělávací a školící služby ve vztahu ke správě

nemovitostí; (42) provádění technických projektových studií pro stavební projekty, vědecké a technologické služby, vědecké a technologické projektování, geodetické a průzkumné služby, zkoušky materiálů, analytické a výzkumné služby v průmyslu, tvorba softwaru, služby vědeckého počítačového programování, měření parametrů prostředí v budovách, měření parametrů prostředí stavebních konstrukcí, služby vyhodnocování měření, tvorba řídicích programů pro automatické měření, kompletování, úpravu a související vizualizaci, analytické a výzkumné služby, projektová a inženýrská činnost ve výstavbě, architektonická činnost, geodetické činnosti, měřicí a kontrolní činnosti, programování, programování, návrh a vývoj počítačového softwaru v oblasti stavebnictví, navrhování a vývoj počítačových systémů, vývoj a výzkum v oboru měřicí techniky, vývoj a výzkum v oboru měřicí techniky pro měření negativních iontů kyslíku, služby měření, měření negativních iontů kyslíku, služby měření proudění vzduchu.

Třídy výrobků a služeb:  
9, 19, 35, 36, 37, 41, 42

(540)



(593) Obrazová

- (111) **400884**  
(220) 18.09.2023  
(320) 18.09.2023  
(442) 08.11.2023  
(151) 14.02.2024  
(730) **ALI 21, s.r.o.**, Olšanská 54/3, Praha 3, Žižkov, 13000, CZ  
(740) Ing. Michal Jupa, patentový zástupce, Na Baních 1385, Praha 5, Zbraslav, 15600  
(210) O-588241  
(511) (32) piva všeho druhu, minerální vody, šumivé nápoje a jiné nápoje nealkoholické, nápoje a šťávy ovocné, sirupy a jiné přípravy k zhotovení nápojů; (35) reklama, propagace a inzercie prostřednictvím všech druhů médií, marketing, zprostředkovatelská činnost v oblasti obchodu s reklamními výrobky všeho druhu, a to s výrobky ze skla, porcelánu a majoliky, s textilními výrobky jako jsou trička, mikiny, zástěry, čepice, s ubrusy, s papírenským zbožím, tácky, etiketami, kalendáři, tiskovinami, publikacemi, časopisy a knihami, s pivem a nealkoholickými nápoji, rozvoj a koordinace dobrovolnických projektů v oblasti podpory zaměstnanosti pro charitativní organizace a pro sdružení nevidomých a slabozrakých občanů; (36) nadační činnost (správa a rozdělování finančních prostředků), finanční správa fondů, řízení fondů, charitativní sbírky, charitativní služby v oblasti finančních darů, získávání prostředků pro charitativní účely, poskytování peněžních darů a grantů, poskytování informací vztahujících se k získávání finančních prostředků na charitativní účely, pořádání dobročinných akcí za účelem získání finančních prostředků, organizování charitativních sbírek, získávání prostředků na charitativní účely formou zábavních akcí, služby v oblasti získávání finančních prostředků na podporu v sociální oblasti, finanční a peněžní služby, finanční sponzorování, financování a poskytování finančních prostředků, digitalizované finanční služby, finanční poradenství, finanční asistence, dluhové poradenství.

Třídy výrobků a služeb:  
32, 35, 36

(540)  
(592) Slovní

## Jiříkovo vidění

- (111) **400885**  
(220) 18.09.2023  
(320) 18.09.2023  
(442) 08.11.2023  
(151) 14.02.2024  
(730) **ALI 21, s.r.o.**, Olšanská 54/3, Praha 3, Žižkov, 13000, CZ  
(740) Ing. Michal Jupa, patentový zástupce, Na Baních 1385, Praha 5, Zbraslav, 15600  
(210) O-588242  
(511) (32) piva všeho druhu, minerální vody, šumivé nápoje a jiné nápoje nealkoholické, nápoje a šťávy ovocné, sirupy a jiné přípravy k zhotovení nápojů; (35) reklama, propagace a inzercie prostřednictvím všech druhů médií, marketing, zprostředkovatelská činnost v oblasti obchodu s reklamními výrobky všeho druhu, a to s výrobky ze skla, porcelánu a majoliky, s textilními výrobky jako jsou trička, mikiny, zástěry, čepice, s ubrusy, s papírenským zbožím, tácky, etiketami, kalendáři, tiskovinami, publikacemi, časopisy a knihami, s pivem a nealkoholickými nápoji, rozvoj a koordinace dobrovolnických projektů v oblasti podpory zaměstnanosti pro charitativní organizace a pro sdružení nevidomých a slabozrakých občanů; (36) nadační činnost (správa a rozdělování finančních prostředků), finanční správa fondů, řízení fondů, charitativní sbírky, charitativní služby v oblasti finančních darů, získávání prostředků pro charitativní účely, poskytování peněžních darů a grantů, poskytování informací vztahujících se k získávání finančních prostředků na charitativní účely, pořádání dobročinných akcí za účelem získání finančních prostředků, organizování charitativních sbírek, získávání prostředků na charitativní účely formou zábavních akcí, služby v oblasti získávání finančních prostředků na podporu v sociální oblasti, finanční a peněžní služby, finanční sponzorování, financování a poskytování finančních prostředků, digitalizované finanční služby, finanční poradenství, finanční asistence, dluhové poradenství.

Třídy výrobků a služeb:  
32, 35, 36

(540)

## Jiříkovo vidění



(593) Obrazová

- (111) **400886**  
(220) 19.09.2023  
(320) 19.09.2023  
(442) 08.11.2023  
(151) 14.02.2024  
(730) **Čížek Ondřej**, Pod Lipou 1647, Hořice, 50801, CZ  
(740) RETROPATENT s.r.o., Dobiášova 1246/29, Liberec, Liberec VI-Rochlice, 46006  
(210) O-588263  
(511) (35) maloobchod, velkoobchod a/nebo zásilkový obchod, rovněž prostřednictvím internetu a/nebo teleshoppingu, se zaměřením na domácí potřeby, kuchyňské potřeby, výrobky ze skla, výrobky z keramiky, výrobky

z porcelánu, výrobky z plastu, železářské zboží, potřeby pro kutily, zahradnické potřeby, stavební potřeby, potřeby pro hobby, vozidla, potřeby pro vozidla, příslušenství vozidel, stroje elektrické a neelektrické, nástroje, jízdní kola, potřeby pro jízdní kola, doplňky pro jízdní kola, počítače, počítačové příslušenství, počítačový software, elektrické zboží, elektronické zboží, zvukové nosiče, datové nosiče, nahraná CD, nahraná DVD, multimediální přístroje, multimediální příslušenství, telekomunikační přístroje, stroje stavební, silniční, obráběcí, jednoúčelové, nářadí, kovovýrobky, výrobky z papíru, papírenské zboží, tiskárenské výrobky, kancelářské potřeby, řemeslné potřeby, fotografické přístroje, fotografické zboží, fotografické příslušenství, klenoty, hodiny a hodinky, hudební nástroje, kožené zboží, sedlářské výrobky, nábytek, vybavení bytu, dekorativní předměty, oděvy, obuv, ruksaky, příslušenství, brýle, deštníky, slunečníky, textilní zboží, textil pro domácnost, galanterní zboží, stany, markýzy, cestovní předměty, hračky, sportovní potřeby, sportovní zařízení, stroje na cvičení, potřeby pro volný čas, kempinkové potřeby, potřeby pro zvířata, svíčky, osvětlení, paliva, prezentace zboží v komunikačních médiích pro maloobchod, služby agentury zaměřené na export a import, organizování veletrhů a/nebo výstav pro hospodářské a/nebo reklamní účely, příprava a pořádání veletrhů a/nebo výstav pro obchodní a/nebo reklamní účely, zprostředkování propagace, plánování reklamních opatření, prezentace firem na internetu a/nebo v jiných médiích, publikování tiskárenských výrobků (také v elektronické formě) pro reklamní účely, přímá marketingová reklama, přímá reklama, sestavování inzerátů, příprava reklam pro třetí osoby, rozhlasová a/nebo televizní reklama, vydávání reklamních textů, návrh úpravy textů pro reklamní účely, marketing, propagační činnost, reklama, styk s veřejností, online reklama v počítačové síti, venkovní reklama prostřednictvím vylepování plakátů, umístění reklam pro třetí osoby, šíření reklam, šíření reklamy pro třetí osoby prostřednictvím internetu, psaní reklamních textů, podpora prodeje pro třetí osoby, vydávání reklamních textů, poštovní reklama, šíření reklamních materiálů (letáky, prospekty, tiskoviny, vzorky), prezentace zboží k obchodním účelům, prezentace zboží a služeb, reklama a marketing, průzkum trhu, organizování a pořádání reklamních akcí, vyhledávání sponzorů, sponzoring ve formě reklamy, zprostředkování kontaktních údajů pro reklamní účely, reklama na internetu pro třetí osoby, pronájem reklamních ploch, také přes internet, podniková administrativa, služby v oblasti obchodního managementu, obchodní administrativa, obchodní konzultační a poradenské služby, obchodní a řídicí poradenství, poradenství v oblasti organizace podniku, organizační poradenství v oblasti obchodu, plánování a/nebo kontrola vývoje podniků z organizačního hlediska, vývoj uživatelských konceptů pro nemovitosti z provozně ekonomického hlediska (facility management), zprostředkování zaměstnání, služby umístění pracovníků, nábor zaměstnanců, personální poradenství, řízení lidských zdrojů, poradenství v oblasti řízení lidských zdrojů, psychologické testování za účelem výběru zaměstnanců, péče o zaměstnance v oblasti obchodních záležitostí, kancelářské práce, služby nákupu pro třetí strany (nákup zboží a/nebo služeb pro jiné podniky), provádění aukcí a dražeb, také na internetu, zprostředkování a/nebo uzavírání obchodů pro třetí osoby, také v rámci elektronického obchodování, zprostředkování smluv pro druhé v oblasti nákupu a prodeje zboží a/nebo poskytování služeb, zejména zprostředkování smluv o telekomunikaci, smluv o dodávání vyzváněcích tónů pro telefony, smluv o poskytování oprav a/nebo údržby, smluv o dodávání květin a/nebo rostlin, smluv o dodávkách elektriny, zprostředkování smluv pro druhé o účasti na školení, zprostředkování předplatného pro publikace třetích osob, zejména předplatného novin, zařízení předplatného na telekomunikační služby pro jiné osoby, zprostředkování obchodních a/nebo hospodářských kontaktů, také na internetu, zprostředkování obchodních kontaktů, sestavení nákladů cenových analýz, srovnávání cen, sestavování, systematizace, údržba a/nebo aktualizace dat v počítačových databázích, vedení počítačové evidence, služby na zpracování dat, služby řízení dat, poskytování informací (informování) a/nebo poradenství pro spotřebitele v obchodních a/nebo podnikatelských záležitostech (spotřebitelské poradenství), obchodní nebo podnikatelské informace, shromažďování a uspořádávání článků z tisku vztahujících se ke specifickým tématům, sestavování dat v počítačových databázích, správa a/nebo sestavování počítačových databází, objednávky (administrativní zpracování -), sestavování a poskytování cenových a statistických informací o obchodu a průmyslu, poskytování informací o organizačních a/nebo odborných obchodních záležitostech v souvislosti s maloobchodem, informování a poskytování informací o inzertních trzích, poradenství pro spotřebitele, kopírování fotografií, aranžování výkladů, pronájem kancelářských strojů a/nebo přístrojů, pronájem fotokopírovacích strojů, pronájem prodejních automatů, pronájem prodejních stánků, koncepce, organizování a/nebo provádění opatření pro hledání zákazníků a navazání styku se zákazníky, zejména

programů poštovních zásilek, rabatů, poukázek a/nebo prémiových programů, zpracování a/nebo správa dat pro druhé, jmenovitě elektronické ukládání dat, pronájem zařízení pro obchody, zařazených do třídy 35, jmenovitě kancelářských strojů a přístrojů, fotokopírovacích strojů, automatických distributorů, pokladních systémů, pokladních pultů, prodejních stojanů, reklamních ploch, služby poskytované prostřednictvím telekomunikační sítě, jmenovitě služby sekretariátu, srovnávání cen, obchodní informace a rady pro spotřebitele [poradna pro spotřebitele], vedení dražeb; (40) zprostředkovatelská činnost v oblasti sběru, zpracování, recyklace a likvidace použitých obalů, odpadů a recyklovaných surovin; (42) poradenství spotřebitelům a podnikům v otázkách týkajících se životního prostředí a odpadů, zejména snížení produkce odpadů, jejich sběru, přepravy, třídění, recyklace a likvidace odpadů a recyklovaných surovin, poradenská činnost v oblasti vývoje, výběru a použití ekologických a hospodárných obalů a obalových materiálů a jejich značení.

Třídy výrobků a služeb:

35, 40, 42

(540)

**HEAVYTECH**

(592) Slovní

(111) **400887**

(220) 19.09.2023

(320) 19.09.2023

(442) 08.11.2023

(151) 14.02.2024

(730) **Rothmans of Pall Mall Limited**, Route de France 17, 2926 Boncourt, CH

(740) Baker & McKenzie s.r.o., advokátní kancelář, Mgr. Dušan Hlavatý,

advokát, Klimentská 1216/46, Praha 1, Nové Město, 11000

(210) O-588268

(511) (34) cigarety, tabák surový nebo zpracovaný, tabák k vlastnímu ubalení, dýmkový tabák, tabákové výrobky, náhražky tabáku (nikoli pro lékařské účely), doutníky, doutníčky, zapalovače cigaret pro kuřáky, zapalovače doutníků pro kuřáky, zápalky, kuřácké potřeby, cigaretový papír, cigaretové dutinky, cigaretové filtry, kapsesní stroje na balení cigaret, ruční stroje pro vkládání tabáku do papírových dutinek, elektronické cigarety, kapaliny pro elektronické cigarety, tabákové výrobky pro účely zahřívání, elektronická zařízení a jejich části pro účely zahřívání tabáku.

Třídy výrobků a služeb:

34

(540)



(593) Obrazová

(111) **400888**

(220) 19.09.2023

(320) 19.09.2023

(442) 08.11.2023

(151) 14.02.2024

(730) **POLABSKÉ MLÉKÁRNY a.s.**, Dr. Kryšpina 510/4, Poděbrady,

Poděbrady II, 29001, CZ

(740) Rott, Růžička & Guttman a spol., Vyskočilova 1566, Praha 4, Michle,

14000

(210) O-588277

(591) Barevná

(511) (5) potraviny pro kojence, sladové mléčné nápoje pro lékařské použití, doplňky stravy, tuky pro lékařské použití, tvarohové termizované výrobky pro kojence (potraviny); (29) potravinářské oleje a tuky, mléko a mléčné výrobky, máslo, mléčné nápoje (s vysokým obsahem mléka), tvaroh, výrobky z tvarohu (mléčné výrobky), jogurty, termizované výrobky (mléčné výrobky), sýry, tvarohové sýry, tvarohové termizované výrobky (mléčné výrobky), mléčné tvarohové nápoje, tvarohové dezerty; (30) mražené jogurty (potraviny), cukrovinky s obsahem mléka, mléčné čokoládové nápoje, mléčné kakaové nápoje, zmrzlina, zmrazené smetanové krémy.

Třídy výrobků a služeb:

5, 29, 30

(540)



(593) Obrazová

(111) **400889**

(220) 19.09.2023

(320) 19.09.2023

(442) 08.11.2023

(151) 14.02.2024

(730) **Saunama & SPA s.r.o.**, K Vodárně 1532, Dolní Lutyně, 73553, CZ

(740) PatentEnter s.r.o., Koliště 1965/13a, Brno, Černá Pole, 60200

(210) O-588287

(511) (25) cvičební oděvy, dámské oděvy, dětské oblečení, legíny, mikiny, pánské oděvy, pánská konfekce, teplákové kalhoty, trička; (28) sportovní vybavení, sportovní potřeby, nástěnné konstrukce určené k upevnění odporových gum, cvičební konstrukce upevňované ke zdi; (41) vzdělávací služby v oblasti sportu, sportovní výuka, trénink a instruktáž, služby v oblasti sportu a fitness, pronájem sportovního vybavení a zařízení, výchova, vzdělávání, zábava a sportovní činnost.

Třídy výrobků a služeb:

25, 28, 41

(540)

**FIT-REB**

(592) Slovní

(111) **400890**

(220) 19.09.2023

(320) 19.09.2023

(442) 08.11.2023

(151) 14.02.2024

(730) **Saunama & SPA s.r.o.**, K Vodárně 1532, Dolní Lutyně, 73553, CZ

(740) PatentEnter s.r.o., Koliště 1965/13a, Brno, Černá Pole, 60200

(210) O-588288

(591) Barevná

(511) (25) cvičební oděvy, dámské oděvy, dětské oblečení, legíny, mikiny, pánské oděvy, pánská konfekce, teplákové kalhoty, trička; (28) sportovní vybavení, sportovní potřeby, nástěnné konstrukce určené k upevnění odporových gum, cvičební konstrukce upevňované ke zdi; (41) vzdělávací služby v oblasti sportu, sportovní výuka, trénink a instruktáž, služby v oblasti sportu a fitness, pronájem sportovního vybavení a zařízení, výchova, vzdělávání, zábava a sportovní činnost.

Třídy výrobků a služeb:

25, 28, 41

(540)



(593) Obrazová

(111) **400891**

(220) 19.09.2023

(320) 19.09.2023

(442) 08.11.2023

(151) 14.02.2024

(730) **KŘÍŽ VRATISLAV**, č. p. 35, Radim, 50712, CZ

(210) O-588291

(591) Barevná

(511) (32) nealkoholické nápoje z hroznové šťávy, nealkoholické nápoje s obsahem ovocných šťáv; (33) víno; (35) maloobchodní prodej alkoholických nápojů s výjimkou piva, maloobchodní prodej nealkoholických nápojů; (43) služby ochutnávky vín (zajištění nápojů).

Třídy výrobků a služeb:

32, 33, 35, 43

(540)

MANUAL



vinařství v Českém Ráji

(593) Obrazová

(111) **400892**

(220) 19.09.2023

(320) 19.09.2023

(442) 08.11.2023

(151) 14.02.2024

(730) **Notie s.r.o.**, Joštova 144/2, Brno, Brno-město, 60200, CZ

(740) Advokátní kancelář Petráš Rezek s.r.o., Mgr. Filip Petráš, advokát, Opletalova 1525/39, Praha 1, Nové Město, 11000

(210) O-588292



(511) (23) vlákna, nitě a příze; (24) látky, textilie; (26) příslušenství a doplňky oblečení (galanterie), šicí potřeby a ozdobné textilní výrobky. (540)

Třídy výrobků a služeb:  
23, 24, 26

(540) **mimilátky**

(592) Slovní

(111) **400893**

(220) 20.09.2023

(320) 20.09.2023

(442) 08.11.2023

(151) 14.02.2024

(730) **Radlická ATA s.r.o.**, Křížíkova 682/34a, Praha 8, Karlín, 18600, CZ

(210) O-588294

(511) (36) služby nemovitostní (realitní služby); (37) stavebnictví a demolice staveb.

Třídy výrobků a služeb:  
36, 37

(540)

# R.evolution

(593) Obrazová

(111) **400894**

(220) 21.09.2023

(320) 21.09.2023

(442) 08.11.2023

(151) 14.02.2024

(730) **Team 4 Ukraine, z.s.**, č. p. 117, Stratov, 28922, CZ

(740) PatentEnter s.r.o., Koliště 1965/13a, Brno, Černá Pole, 60200

(210) O-588334

(591) Barevná

(511) (36) organizování charitativních sbírek, shromažďování prostředků na dobročinné účely, zajišťování financí pro humanitární projekty; (42) konzultace zaměřené na počítačovou bezpečnost, konzultační služby v oblasti informačních technologií, monitorování počítačových systémů pro bezpečnostní účely, počítačová analýza bezpečnostních hrozeb pro ochranu dat, poradenství v oblasti bezpečnosti informačních systémů, poskytování bezpečnostních služeb pro počítačové sítě, přístup k počítači a počítačové transakce; (45) informační služby vztahující se k bezpečnosti, konzultační služby v oboru národní bezpečnosti, poradenství v oblasti bezpečnosti, kriminální vyšetřování, služby monitorování obsahu na internetu, služby ověřování pravdivosti informací uváděných na internetu, služby monitorování obsahu na internetu se zaměřením na dezinformace.

Třídy výrobků a služeb:  
36, 42, 45



(593) Obrazová

(111) **400895**

(220) 21.09.2023

(320) 21.09.2023

(442) 08.11.2023

(151) 14.02.2024

(730) **Mádrová Jitka**, Při trati 1232/6, Praha 4, Michle, 141 00, CZ

(210) O-588344

(511) (4) mazadla a průmyslové tuky, vosky a kapaliny, speciální oleje na čištění a údržbu zbraní.

Třídy výrobků a služeb:  
4

(540)

# SWAT

(592) Slovní

(111) **400896**

(220) 21.09.2023

(320) 21.09.2023

(442) 08.11.2023

(151) 14.02.2024

(730) **Kia Corporation**, 12, Heolleung-ro, Seocho-gu, Seoul, 06797, KR

(740) Zeiner & Zeiner advokátní kancelář s.r.o., Mgr. Alexandr Vališ, advokát, Dominikánská 350/5, Brno, Brno-město, 60200

(210) O-588351

(511) (12) automobily, sportovní automobily, dodávkové vozy, kamiony, autobusy, elektrická vozidla.

Třídy výrobků a služeb:  
12

(540)



(593) Obrazová

(111) **400897**  
(220) 21.09.2023  
(320) 21.09.2023  
(442) 08.11.2023  
(151) 14.02.2024  
(730) **Kia Corporation**, 12, Heolleung-ro, Seocho-gu, Seoul, 06797, KR  
(740) Zeiner & Zeiner advokátní kancelář s.r.o., Mgr. Alexandr Vališ, advokát,  
Dominikánská 350/5, Brno, Brno-město, 60200  
(210) O-588352  
(511) (12) automobily, sportovní automobily, dodávkové vozy, kamiony,  
autobusy, elektrická vozidla.  
Třídy výrobků a služeb:  
12  
(540)

(540)



(593) Obrazová



(593) Obrazová

(111) **400898**  
(220) 21.09.2023  
(320) 21.09.2023  
(442) 08.11.2023  
(151) 14.02.2024  
(730) **Kia Corporation**, 12, Heolleung-ro, Seocho-gu, Seoul, 06797, KR  
(740) Zeiner & Zeiner advokátní kancelář s.r.o., Mgr. Alexandr Vališ, advokát,  
Dominikánská 350/5, Brno, Brno-město, 60200  
(210) O-588353  
(511) (12) automobily, kamiony, autobusy, minibusy, automobily s pohonem  
všech čtyř kol, dodávkové vozy, mini dodávkové vozy [minivany],  
sportovní užitková vozidla [SUV vozidla], elektromotory pro pozemní  
vozidla, motory pro pozemní vozidla, kliky dveří automobilů, airbagy  
[bezpečnostní zařízení pro automobily], stěrače skel, kapoty pro motory  
automobilů, hustilky [výbava automobilů], směrová světla automobilů,  
prostředky proti oslnění do automobilů, zpětná zrcátka pro automobily,  
narázníky pro automobily, automobilové karoserie, čelní skla, dětské  
bezpečnostní sedačky do automobilů, volanty pro automobily, stupačky  
automobilů, automobilová kola, potahy na sedadla automobilů,  
bezpečnostní pásy vozidel, elektrická vozidla, konstrukční díly a  
příslušenství pro automobily.  
Třídy výrobků a služeb:  
12

(111) **400899**  
(220) 22.09.2023  
(320) 22.09.2023  
(442) 08.11.2023  
(151) 14.02.2024  
(730) **APROS Group, s.r.o.**, Rubešova 83/10, Praha 2, Vinohrady, 12000, CZ  
(740) Ing. Jarmila Javoříková, patentový zástupce, Slunečná 4566, Zlín, 76005  
(210) O-588361  
(511) (30) cukrovinky, bonbóny, pralinky, cukrářské výrobky, čokoláda, kakao,  
cukr, med, dezerty, pečivo sladké a slané, káva, čaj, cereálie, těstoviny,  
potravinářské příchutě; (32) nealkoholické nápoje, mošty, ovocné šťávy,  
džusy, sirupy, limonády, syčené nápoje, ovocné nebo zeleninové nápoje,  
nealkoholické koktejly, stolní vody, minerální vody, energy drinky, piva,  
nealkoholická piva; (33) alkoholické nápoje, lihoviny, destiláty, ovocné  
destiláty, likéry, alkoholické nápoje s obsahem ovoce nebo zeleniny, cidery,  
vína, šumivá vína, sekty, míchané alkoholické nápoje, alkoholické koktejly;  
(35) maloobchodní, velkoobchodní a elektronický prodej alkoholických a  
nealkoholických nápojů, potravin, zemědělských a živočišných produktů,  
reklama, marketing, online reklama, online marketing, předvádění výrobků,  
obchodní management, výroba a distribuce reklamních materiálů, pořádání  
obchodních a reklamních akcí; (40) palírna alkoholu, řemeslný lihovar,  
destilace alkoholu, pivovarnictví, poradenství a poskytování informací v  
oblasti lihovarnictví a pivovarnictví; (44) ovocnářství, vinohradnictví,  
chmelářství, zemědělské, zahradnické a lesnické činnosti, pěstování plodin,  
chov zvířat, poradenství a poskytování informací v oblasti ovocnářství,  
vinohradnictví, chmelářství, pěstování plodin a zemědělské či zahradnické  
činnosti.

Třídy výrobků a služeb:  
30, 32, 33, 35, 40, 44

(540)



(593) Obrazová

(111) **400900**

(220) 22.09.2023

(320) 22.09.2023

(442) 08.11.2023

(151) 14.02.2024

(730) **APROS Group, s.r.o.**, Rubešova 83/10, Praha 2, Vinohrady, 12000, CZ

(740) Ing. Jarmila Javoříková, patentový zástupce, Slunečná 4566, Zlín, 76005

(210) O-588362

(511) (29) maso a masné výrobky, vejce a vaječné výrobky, potravinářské tuky, ovoce a zelenina konzervovaná, sušená či jinak potravinářsky upravená, hotová jídla z výše uvedených potravin; (30) chléb, pečivo sladké a slané, káva, čaj, cereálie, těstoviny, pizza, cukrovinky, bonbóny, pralinky, cukrářské výrobky, čokoláda, kakao, cukr, med, dezerty, potravinářské příchutě, hotová jídla z výše uvedených potravin; (40) zpracování a úprava masa, řeznictví, uzenářství, zpracování a úprava potravin, uzení potravin, sušení masa, konzervace potravin, poradenství v oblasti zpracování potravin, zejména zpracování masa; (43) hostinské služby, provoz restauračních zařízení - restaurantů, barů, pizzerií, vináren, kaváren a jídelen, provoz zařízení rychlého stravování, zajištění stravování-catering, zdobení potravin, ubytovací služby, přechodné ubytování, poradenství v oblasti vaření a přípravy jídla či nápojů, poradenství a poskytování informací v oblasti stravování a ubytování.

Třídy výrobků a služeb:

29, 30, 40, 43

(540)

B Í L Á K R Á V A



(593) Obrazová

(111) **400901**

(220) 22.09.2023

(320) 22.09.2023

(442) 08.11.2023

(151) 14.02.2024

(730) **Uher Martin**, č. p. 42, Zbraslavce, 67972, CZ

(740) Mgr. Kateřina Vaňková patentový zástupce, Nerudova 1095/24, Kuřim, 66434

(210) O-588363

(511) (43) restaurační a barové služby, restaurační služby v oblasti rychlého občerstvení, služby mobilních restaurací, služby zajišťující stravování, příprava pokrmů, příprava a poskytování stravování a nápojů pro okamžitou spotřebu, pronájem přístrojů pro poskytování stravovacích služeb, pronájem nábytku, povlečení, prostírání a vybavení k poskytování jídla a nápojů, pronájem kuchyňských přístrojů, pronájem místností na společenské akce.

Třídy výrobků a služeb:

43

(540)



(593) Obrazová

(111) **400902**

(220) 22.09.2023

(320) 22.09.2023

(442) 08.11.2023

(151) 14.02.2024

(730) **Swiss Pharma International AG**, Lindenstrasse 22, 8008 Zurich, CH

(740) Rott, Růžička & Guttman a spol., Vyskočilova 1566, Praha 4, Michle, 14000

(210) O-588367

(511) (5) farmaceutické přípravky, lékařské přípravky, hygienické výrobky pro léčebné účely, dietetické potraviny pro léčebné účely, dietetické přípravky pro léčebné účely, potravní doplňky pro lidskou potřebu.

Třídy výrobků a služeb:

5

(540)

**TRIDAPAM**

(592) Slovní

(111) **400903**

(220) 25.09.2023

(320) 25.09.2023

(442) 08.11.2023

(151) 14.02.2024

(730) **FIPOX IP s.r.o.**, Starobrněnská 337/8, Brno, Brno-město, 60200, CZ

(740) A. Holas & partner, Ing. Mgr. Hana Holasová, Křížová 105/4, Brno, Staré Brno, 60300

(210) O-588388

(511) (35) administrativní služby, administrativní zpracování objednávek, aktualizace a údržba dat v počítačových databázích, aktualizace reklamních materiálů, analýza nákladů a cen, marketing, obchodní informace, obchodní průzkum (business investigations), obchodní průzkum (business research), obchodní zprostředkovatelské služby, oceňování podniků, online reklama v počítačové síti, podpora prodeje jiných osob, poradenské služby pro obchodní vedení, poskytování informací o obchodních kontaktech, poskytování obchodních informací a rady pro spotřebitele ve výběru produktů a služeb, poskytování obchodních informací prostřednictvím webových stránek, poskytování služeb průzkumu trhu, propagace, reklama, provádění podnikových auditů, průzkum trhu (market studies), průzkum trhu (marketing research), příprava studií výnosnosti podnikání, reklama za účelem vytvoření identity značky pro jiné osoby, sběr údajů do počítačových databází, sestavování katalogů informací pro obchodní či reklamní účely, sjednávání a uzavírání obchodních transakcí pro třetí strany, služby v oblasti firemní komunikace, srovnávání cen, vedení počítačové evidence, venkovní reklama, vyhledávání potenciálních zákazníků pro jiné osoby, vyhledávání údajů v počítačových souborech pro jiné osoby, zprostředkování obchodů v oblasti propojení možných soukromých investorů s podnikateli, kteří potřebují financování; (36) podílové fondy, financování, správa nemovitostí, zprostředkování emisních povolenek, kapitálové investice, dluhové poradenství, finanční analýza, finanční řízení, hypoteční bankovníctví, investování peněžních prostředků, obchodování s

akciemi a dluhopisy, obchodování s cennými papíry, oceňování nemovitostí, poskytování finančních informací, služby elektronické peněženky (platební služby), služby kolektivního financování (crowdfunding), zajištění (přebírání pojistných rizik), zajištění financování stavebních projektů; (41) pořádání a vedení konferencí, pořádání a vedení seminářů, pořádání a vedení workshopů (školení), pořádání školení a vzdělávacích zkoušek pro certifikační účely, školení, výroba podcastů.

Třídy výrobků a služeb:  
35, 36, 41

(540)

**DREF** Domoplan  
Real Estate  
Fund

(593) Obrazová

(111) **400904**  
(220) 25.09.2023  
(320) 25.09.2023  
(442) 08.11.2023  
(151) 14.02.2024  
(730) **Karel NIKL s.r.o.**, Havlíčkova 840, Kolín, Kolín IV, 28002, CZ  
(740) Mgr. Marek Hylena, advokát, Staré náměstí 15, Česká Třebová, 56002  
(210) O-588401

(511) (28) rybářské potřeby všeho druhu, zejména rybářské pruty, kladky, navijáky, rybářské háčky, splávky, vlasce, brčka, rybářské tyče, bidla, harpunovací pušky (sportovní potřeby), potřeby k rybolovu na udiči, vnaďidla, návnady pro rybáře, návnady umělé rybářské, návnady pachové pro rybaření, umělé mušky, vláčecí nástrahy, třpytky, návnady umělé, podběráky, saky a veškeré další potřeby pro rybáře patřící do této třídy; (35) maloobchod a velkoobchod s výrobky výše uvedenými ve třídě 28, včetně poskytování obchodních informací a obchodních služeb pomocí internetu, internetový obchod s výrobky výše uvedenými ve třídě 28, inzertní a propagační služby poskytované on-line na internetu v oblastech obchodu a nabídky služeb, inzertní, propagační a informační služby prostřednictvím internetu za účelem obchodu; (42) výzkum a vývoj v oblasti rybářského vybavení, rybářských háčků a rybářských návnad, poradenská činnost týkající se sportovního rybaření, rybářského vybavení, rybářských háčků a rybářských návnad.

Třídy výrobků a služeb:  
28, 35, 42

(540)

**DEVILL KRILL**

(592) Slovní

(111) **400905**  
(220) 25.09.2023  
(320) 25.09.2023  
(442) 08.11.2023  
(151) 14.02.2024  
(730) **Schwartauer Werke GmbH & Co. KG**, Lübecker Straße 49-55, Bad Schwartau, DE  
(740) MACEK.LEGAL s.r.o., advokátní kancelář, Haštalská 1072/6, Praha 1, Staré Město, 11000  
(210) O-588408  
(511) (5) potravinové doplňky z proteinového prášku, proteinové potravinové doplňky; (29) ovocné tyčinky, také s podílem cereálií, jako svačinky, ovocné tyčinky, také s podílem cereálií, jako náhražka jídla, svačinky ve

formě zpracovaných ořechů a jader; (30) zpracované obilí, škrob a produkty z nich vyrobené, pečicí přípravky a droždí, moučnický, zákusky, dorty a sušenky, výrobky na bázi čokolády, cereální lupínky, cereální přípravky obsahující ovesné otruby, cereální sušenky pro lidskou spotřebu, cereální výrobky ve formě tyčinek, cereální tyčinky a energetické tyčinky, cereální tyčinky s vysokým obsahem proteinů, cereální přípravky obalené v cukru a medu, ovesné tyčinky, müsli, pekárenské výroby, müsli tyčinky, müsli dezerty, müsli obsahující hlavně obilniny, pochutiny vyrobené z müsli, müsli tyčinky, snídaně cereálie, ovesné a kukuričné kaše, tyčinky (cukrovinky), sladké tyčinky, plněné čokoládové tyčinky, tyčinky v čokoládové polevě, pochutiny s obsahem cereálií, chuťovky na bázi cereálií, tyčinky obsahující směs cereálií, ořechů a sušeného ovoce (cukrovinky), krekry vyrobené ze zpracovaných cereálií/obilnin.

Třídy výrobků a služeb:  
5, 29, 30

(540)

**Corny Protein Hýbej se s chutí**

(592) Slovní

(111) **400906**  
(220) 26.09.2023  
(320) 26.09.2023  
(442) 08.11.2023  
(151) 14.02.2024  
(730) **METAL TRADE COMAX, a.s.**, Sídliště 420, Velvary, 27324, CZ  
(740) Advokátní kancelář LEUCHTER & LEUCHTEROVÁ, s.r.o., JUDr. Tomáš Leuchter, Mikulandská 122/4, Praha 1, Nové Město, 11000  
(210) O-588422  
(511) (19) střešní materiály (ne kovové), nekovové stavební a konstrukční materiály a prvky, střešní okapy, ne kovové, střešní krytiny, ne kovové; (37) opravy střech, instalace střech, instalace izolačních materiálů do budov, na střechy a do konstrukcí, stavebnictví, montáž stavebních konstrukcí.

Třídy výrobků a služeb:  
19, 37

(540)

**ComBo**

(592) Slovní

(111) **400907**  
(220) 26.09.2023  
(320) 26.09.2023  
(442) 08.11.2023  
(151) 14.02.2024  
(730) **Naturprodukt CZ spol. s r.o.**, Na Viničkách 638, Šestajovice, 25092, CZ  
(740) Ing. Pavel Nádvořník s.r.o., Klínová 620/1, Ostrava, Hulváky, 70900  
(210) O-588423  
(511) (5) potravní doplňky a dietetické přípravky, farmaceutické přípravky a přírodní léčiva, léky, bonbony s léčebnými přísadami, vitamíny a vitamínové přípravky, doplňky stravy, přípravky obsahující vitamín C, multivitamíny, antioxidační přípravky k léčebným účelům, cukrovinky nebo pastilky nebo tabletky nebo tobolky nebo kapsle nebo žvýkačky k léčebným účelům, dražé (léčivé), potravinové doplňky obohacené vitamíny nebo minerály nebo stopovými prvky, doplňky výživové pro lékařské účely, medicínální sirupy, homeopatické doplňky, proteinové potravinové doplňky, léčivé čaje, léčivé byliny, bylinné výtažky nebo sirupy k léčebným účelům, kapsle pro lékařské účely, masti pro lékařské účely, vláknina pro lékařské účely, magnezium (oxid hořečnatý) pro farmaceutické účely, léčivé minerální vody, mořská voda pro léčebné koupele; (30) neléčivé cukrářské výrobky, cukrovinky, ovocné želatinové bonbóny (k jiným než léčebným účelům), bonbóny (neléčivé), sladkosti, sladké tyčinky, žvýkačky (ne pro lékařské účely), cukr, přírodní sladidla, čaj, bylinkový čaj (neléčivý), výrobky s obsahem bylin (určené pro lidskou spotřebu) zahrnuté v této třídě, potraviny obohacené vitamíny a/nebo minerály obsahující převážně kakao, čokoládu, rýži, obilniny nebo mouku, výrobky z medu a melasy, mořské řasy (ochucovadlo), mořská voda na vaření, soli, chuťové přísady, ochucovadla a koření; (35) reklama, propagace, marketing, reklama on-line v počítačové síti, obchodní nebo podnikatelské informace a jejich poskytování, dodavatelské služby pro třetí osoby (nákup výrobků a služeb pro jiné podniky), prezentace výrobků v komunikačních médiích pro účely maloobchodu i velkoobchodu, předvádění zboží prostřednictvím Internetu nebo katalogu nebo výstav za účelem reklamy a/nebo prodeje, zásilkový prodej výrobků výše uvedených ve třídě 5 a 30, internetový obchod se zdravou výživou a výrobky výše uvedenými ve třídě 5 a 30, distribuce vzorků zboží, provádění obchodních operací (pro třetí osoby), velkoobchod,

maloobchod a zprostředkování obchodu s výrobky výše uvedenými ve třídě 5 a 30, zprostředkovatelská činnost v oblasti obchodu se shora uvedenými výrobky ve tř. 5 a 30 a služeb ve tř. 35 k obchodním účelům, zprostředkování obchodních kontaktů v oblasti výrobků výše uvedených ve třídě 5 a 30, zprostředkování internetového obchodu v oblasti výrobků výše uvedených ve třídě 5 a 30, komerční využití Internetu v oblastech komerčních internetových médií a vyhledávacích služeb v oblasti výrobků výše uvedených ve třídě 5 a 30, prezentace uživatelů na stránkách World Wide Web v počítačové síti Internet, obchodní management, pomoc při řízení obchodní činnosti.

Třídy výrobků a služeb:  
5, 30, 35

(540)

## Natilký

(592) Slovní

(111) **400908**

(220) 26.09.2023

(320) 26.09.2023

(442) 08.11.2023

(151) 14.02.2024

(730) **Doležalová Kateřina Bc.**, č. p. 325, Tymákov, 33201, CZ

(210) O-588441

(511) (41) divadla (představení -), služby v oblasti vzdělávání, zábavy a sportu, služby v oblasti živých vystoupení, služby rezervace divadelních vstupenek, rezervace vstupenek a objednávkové služby pro divadelní představení, rezervace vstupenek na vzdělávací, zábavní a sportovní aktivity a akce a související rezervační služby, divadelní služby, služby divadelní produkce, režie divadelních představení, divadelní představení, uvádění divadelních představení, umělecké vedení divadelních představení, divadelní představení, animovaná i na živo, organizování, produkce a uvádění divadelních představení, divadelní představení hraná v místech k tomu určených.

Třídy výrobků a služeb:  
41

(540)

## Divadlo Metro

(592) Slovní

(111) **400909**

(220) 27.09.2023

(320) 27.09.2023

(442) 08.11.2023

(151) 14.02.2024

(730) **Espresso Professional, s.r.o.**, Vorařská 2075/6, Praha 4, Modřany, 14300, CZ

(740) **ZDVIHALOVÁ, s.r.o.**, Na Slatince 3284/1, Praha 10, Záběhllice, 10600

(210) O-588447

(511) (29) mléko a mléčné výrobky všeho druhu, mléčné nápoje a koktejly, tvaroh a výrobky z tvarohu, dezerty z mléčných výrobků, mléčné pudinky, chlazené mléčné dezerty, ochucené mléčné nápoje, mléčné nápoje obsahující ovoce, jogurt, nápoje na bázi jogurtu, jogurtové dezerty, sýry, máslo, snack tyčinky obsahující ovoce a ořechy; (30) pekárenské výrobky plněné, pekárenské výrobky k dopečení, polotovary těstářských, pekárenských a cukrářských výrobků, dortová a cukrářská těsta, sladké náplně a polevy ve formě práškových směsí, těstářské suroviny, těstářské výrobky, extrudované výrobky na bázi obilovin, sóji, rýže a kukuřice, bobtnavá mouka, sójová mouka, slad pro lidskou spotřebu, sladové moučky pražené a karamelizované včetně jejich extraktů, výrobky z obilovin, z olejnin, ze semen a z kukuřice, mouka na pečení, mouka na těsto, těsta, chléb, chléb toastový, večky, toasty, bagety a pizzy, chlebičky a taštičky obložené, jakož i plněné masem, sýrem, vejci a/nebo zeleninou, pečivo z kvasného těsta, výrobky z listového a lineckého těsta, croissanty, cupcakes, muffiny, koláče, buchty, bábovky, koblihy, lívance, záviný, piškotové rolády, sladké rohlíky, sladké a jemné pečivo, oplatky, sušenky, suchary, kekсы, medovník, perník, pečivo trvanlivé sladké i slané, müsli výrobky, obilné, ovesné a kukuřičné vločky i jejich směsi, cukrovinky, pralinky, marcipán, želé ovocné (cukrovinky), bombóny, brišky, cereální tyčinky, zákusky, čokoláda a pekárenské výrobky obsahující čokoládu a sladké náplně, nápoje z čokolády, čokoládové pasty, čokoládové pomazánky, sladké a čokoládové náplně do pečiva, cukrářské výrobky, dorty včetně mražených, zmrzlina, mražené krémy na bázi mléka, med, sirup z melasy, kvasnice, prášky do pečiva, sůl, bezlepkové výrobky, obilniny připravené pro osobní konzumaci, sníadaňové cereálie, ochucené

obilniny s obsahem lepku i bezlepkové, připravené z ovsa, kukuřice, pšenice, žita, ječmene, jáhel, pohanky, sóji, rýže a ochucené medem, kakaem, skořicí, ořechy, oříšky, mandlemi, cukrem, čokoládou, ovocem, zeleninou, luštěninami, houbami, syrovátkovým proteinem, kokosovým mlékem, rýžovým mlékem, sójovým mlékem, sušeným kravským mlékem; (35) reklama, propagace, marketing, reklama, propagace a marketing on-line, služby v oblasti reklamy a propagace prodeje, distribuce vzorků výrobků, obchodní poradenské služby, poradenství v obchodní činnosti, obchodní informace a rady pro spotřebitele (poradna pro spotřebitele), obchodní zprostředkovatelské služby, zajišťování obchodních transakcí a obchodních kontaktů, prezentace zboží a služeb, služby předvádění výrobků a vystavování zboží, maloobchodní služby, velkoobchodní služby, nákup, prodej, on-line nákup a on-line prodej výrobků uvedených výše ve třídách 29 a 30 tohoto seznamu, zprostředkování nákupu a prodeje výrobků uvedených výše ve třídách 29 a 30 tohoto seznamu.

Třídy výrobků a služeb:  
29, 30, 35

(540)

## T!XI

(592) Slovní

(111) **400910**

(220) 27.09.2023

(320) 27.09.2023

(442) 08.11.2023

(151) 14.02.2024

(730) **Espresso Professional, s.r.o.**, Vorařská 2075/6, Praha 4, Modřany, 14300, CZ

(740) **ZDVIHALOVÁ, s.r.o.**, Na Slatince 3284/1, Praha 10, Záběhllice, 10600

(210) O-588448

(511) (29) mléko a mléčné výrobky všeho druhu, mléčné nápoje a koktejly, tvaroh a výrobky z tvarohu, dezerty z mléčných výrobků, mléčné pudinky, chlazené mléčné dezerty, ochucené mléčné nápoje, mléčné nápoje obsahující ovoce, jogurt, nápoje na bázi jogurtu, jogurtové dezerty, sýry, máslo, snack tyčinky obsahující ovoce a ořechy; (30) pekárenské výrobky plněné, pekárenské výrobky k dopečení, polotovary těstářských, pekárenských a cukrářských výrobků, dortová a cukrářská těsta, sladké náplně a polevy ve formě práškových směsí, těstářské suroviny, těstářské výrobky, extrudované výrobky na bázi obilovin, sóji, rýže a kukuřice, bobtnavá mouka, sójová mouka, slad pro lidskou spotřebu, sladové moučky pražené a karamelizované včetně jejich extraktů, výrobky z obilovin, z olejnin, ze semen a z kukuřice, mouka na pečení, mouka na těsto, těsta, chléb, chléb toastový, večky, toasty, bagety a pizzy, chlebičky a taštičky obložené, jakož i plněné masem, sýrem, vejci a/nebo zeleninou, pečivo z kvasného těsta, výrobky z listového a lineckého těsta, croissanty, cupcakes, muffiny, koláče, buchty, bábovky, koblihy, lívance, záviný, piškotové rolády, sladké rohlíky, sladké a jemné pečivo, oplatky, sušenky, suchary, kekсы, medovník, perník, pečivo trvanlivé sladké i slané, müsli výrobky, obilné, ovesné a kukuřičné vločky i jejich směsi, cukrovinky, pralinky, marcipán, želé ovocné (cukrovinky), bombóny, brišky, cereální tyčinky, zákusky, čokoláda a pekárenské výrobky obsahující čokoládu a sladké náplně, nápoje z čokolády, čokoládové pasty, čokoládové pomazánky, sladké a čokoládové náplně do pečiva, cukrářské výrobky, dorty včetně mražených, zmrzlina, mražené krémy na bázi mléka, med, sirup z melasy, kvasnice, prášky do pečiva, sůl, bezlepkové výrobky, obilniny připravené pro osobní konzumaci, sníadaňové cereálie, ochucené obilniny s obsahem lepku i bezlepkové, připravené z ovsa, kukuřice, pšenice, žita, ječmene, jáhel, pohanky, sóji, rýže a ochucené medem, kakaem, skořicí, ořechy, oříšky, mandlemi, cukrem, čokoládou, ovocem, zeleninou, luštěninami, houbami, syrovátkovým proteinem, kokosovým mlékem, rýžovým mlékem, sójovým mlékem, sušeným kravským mlékem; (35) reklama, propagace, marketing, reklama, propagace a marketing on-line, služby v oblasti reklamy a propagace prodeje, distribuce vzorků výrobků, obchodní poradenské služby, poradenství v obchodní činnosti, obchodní informace a rady pro spotřebitele (poradna pro spotřebitele), obchodní zprostředkovatelské služby, zajišťování obchodních transakcí a obchodních kontaktů, prezentace zboží a služeb, služby předvádění výrobků a vystavování zboží, maloobchodní služby, velkoobchodní služby, nákup, prodej, on-line nákup a on-line prodej výrobků uvedených výše ve třídách 29 a 30 tohoto seznamu, zprostředkování nákupu a prodeje výrobků uvedených výše ve třídách 29 a 30 tohoto seznamu.

Třídy výrobků a služeb:  
29, 30, 35

(540)



(593) Obrazová

(111) **400911**

(220) 27.09.2023

(320) 27.09.2023

(442) 08.11.2023

(151) 14.02.2024

(730) **PARKET ATELIER s.r.o.**, Budějovická 1035, Jesenice, 25242, CZ

(740) Ing. Michal Jupa, patentový zástupce, Na Baních 1385, Praha 5, Zbraslav, 15600

(210) O-588452

(511) (11) přístroje pro osvětlení všeho druhu, zařízení pro rozvod vody, vodovodní směšovací baterie a kohoutky, sanitární zařízení, vany, umyvadla, sprchové kouty, záchody, hydromasážní tělesa, koupelňové obklady; (19) prkna, trámy, podlahy a podlahové krytiny všeho stavebnictví, parkety, plovoucí podlahy (nekovové), podlahové mozaiky (nekovové), laminátové podlahy, dřevěné a bambusové podlahy, korkové podlahy a obklady, vinilové podlahy, lišty a podlahové profily (nekovové), dlažby a obklady (nekovové), dveře (nekovové), schodiště (nekovové); (27) koberce, rohožky, rohože, linoleum a jiné nekovové podlahové krytiny v rámci této třídy; (37) instalace, pokládka, opravy, renovace, údržba a servis výrobků uvedených výše ve třídě 11, 19 a 27.

Třídy výrobků a služeb:

11, 19, 27, 37

(540)



(593) Obrazová

(111) **400912**

(220) 27.09.2023

(320) 27.09.2023

(442) 08.11.2023

(151) 14.02.2024

(730) **TOMKA s.r.o.**, Farská 28, Nitra, SK

(740) Ing. Marcela Filipenská, Polní 302/32, Žďár nad Sázavou, Žďár nad Sázavou 2, 59102

(210) O-588477

(591) Barevná

(511) (16) papírové etikety, obaly na lahve z lepenky nebo papíru, papír, kartón, lepenka, tiskoviny, plastové obalové materiály všeho druhu zahrnuté ve třídě 16, balicí papír, fólie z regenerované celulózy na balení, plastové fólie na balení, obaly (papírnické výrobky); (20) nekovové nádoby na skladování nebo přepravu zboží, plastové obalové nádoby; (32) nealkoholické nápoje, limonády, nápoje (medové) nealkoholické, sirupy pro přípravu limonád, ovocné nápoje a ovocné džusy, sirupy a jiné přípravky ke zhotovování nealkoholických nápojů, nealkoholické výtažky z ovoce, příchutě k přípravě nealkoholických nápojů, vody (nápoje), nealkoholické koktejly mixované; (35) maloobchodní a velkoobchodní služby v oblasti nápojů, dovozní a vývozní kanceláře, reklama, on-line reklama v počítačových komunikačních sítích, vydávání reklamních textů, aktualizace reklamních materiálů, organizování obchodních nebo propagačních výstav, organizování obchodních nebo propagačních veletrhů, podpora prodeje pro třetí osoby, předvádění zboží, poskytování informací o službách uvedených ve třídě 35 prostřednictvím komunikačních médií, elektronické pošty, SMS zpráv, počítačových sítí a Internetu; (43) bary (služby), kavárny, samoobslužné restaurace, samoobslužné jídelny, bufety rychlého občerstvení, restaurační služby, hotelové služby, pronájem přechodného ubytování, poskytování informací o službách uvedených ve třídě 43 prostřednictvím komunikačních médií, elektronické pošty, SMS zpráv, počítačových sítí a Internetu.

Třídy výrobků a služeb:

16, 20, 32, 35, 43

(540)



(593) Obrazová

(111) **400913**

(220) 27.09.2023

(320) 27.09.2023

(442) 08.11.2023

(151) 14.02.2024

(730) **Kutschková Vladimíra Mgr.**, č. p. 154, Žerčice, 29446, CZ

(210) O-588478

(591) Barevná

(511) (36) služby nemovitostní (realitní služby), pronájem nemovitostí a majetku, služby realitních kanceláří na pronájem budov, služby realitních kanceláří na pronájem pozemků.

Třídy výrobků a služeb:

36

(540)

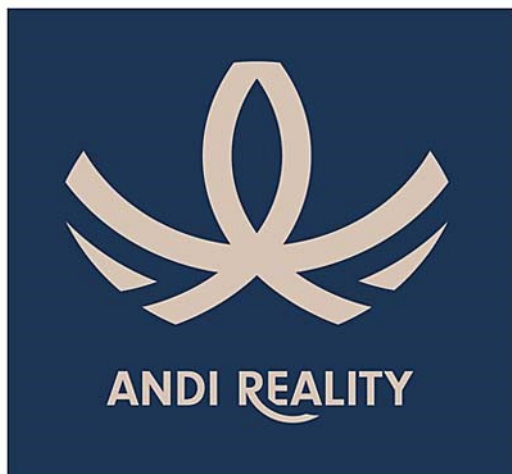

(593) Obrazová

- (111) **400914**  
(220) 28.09.2023  
(320) 28.09.2023  
(442) 08.11.2023  
(151) 14.02.2024  
(730) **Zvolánek Aleš**, Rybná 716/24, Praha 1, Staré Město, 11000, CZ  
(210) O-588481  
(511) (16) kresby, výkresy; (35) reklamní, marketingové a propagační služby, obchodní značky (umístování); (42) módní návrhářství.  
Třídy výrobků a služeb:  
16, 35, 42

(540)



(593) Obrazová

- (111) **400915**  
(220) 27.09.2023  
(320) 27.09.2023  
(442) 08.11.2023  
(151) 14.02.2024  
(730) **JARLEN SYSTEM s.r.o.**, Michelská 300/60, Praha 4, Michle, 14000, CZ  
(210) O-588487  
(511) (9) počítačový software, data, databáze a jiné informační produkty na nosičích dat a v elektronických datových, informačních, telekomunikačních sítích všeho druhu, multimediální informační katalogy, elektronické dokumenty, nosiče informací všeho druhu - elektronické, zejména zvukových, obrazových a zvukově obrazových záznamů, elektronické publikace, počítačový hardware, fotografické, kinematografické a optické přístroje a nástroje, přístroje pro záznam a reprodukci zvuku a obrazu, počítačové hry, počítačové disky, počítače, tiskárny, multimediální přístroje, čipy, počítačová rozhraní, modemy, skenery; (16) tištěná provozně

technická dokumentace k software, tištěné obaly k software na nosičích a provozně technické dokumentaci, tištěné reklamní materiály k software; (41) školení; (42) vývoj a pronájem softwaru, tvorba a správa webových stránek, konzultace v oblasti počítačového softwaru, obnova počítačových dat, programování, instalace a aktualizace počítačových programů, tvorba počítačových systémů, poradenské služby v oblasti počítačového hardwaru, pronájem počítačů, služby v oblasti ochrany proti počítačovým virům; (45) poskytování licencí na počítačový software, ochrana duševního vlastnictví, licence k autorským a průmyslovým právům, správa autorských a příbuzných práv, provádění nebo zprostředkování převodu autorských práv a práv k počítačovému softwaru.

Třídy výrobků a služeb:  
9, 16, 41, 42, 45

(540)

**ProxisNet**

(592) Slovní

- (111) **400916**  
(220) 29.09.2023  
(320) 29.09.2023  
(442) 08.11.2023  
(151) 14.02.2024  
(730) **Hrubá Lenka**, č. p. 345, Dolní Branná, 54362, CZ  
(740) Advokátní kancelář Mgr. Aleš Velc, Mgr. Aleš Velc, advokát, Toulovcovo nám. 156, Litomyšl, Litomyšl-Město, 57001  
(210) O-588500  
(511) (35) poradenství v oboru řízení obchodní činnosti a marketingu, konzultační a poradenské služby a pomoc v oblasti reklamní, marketingové a propagační činnosti, odborné obchodní poradenství, obchodní poradenství pro firmy, poradenství v oblasti správy a řízení hotelu, obchodní konzultační a poradenské služby, pomoc v obchodní a podnikatelské činnosti, management a administrativní služby.

Třídy výrobků a služeb:  
35

(540)

**Lenka Hrubá - PORADENSTVÍ**

(592) Slovní

- (111) **400917**  
(220) 30.09.2023  
(320) 30.09.2023  
(442) 08.11.2023  
(151) 14.02.2024  
(730) **VINAŘI Z KOBYLÍ, spolek**, č. p. 200, Kobylí, 69110, CZ  
(210) O-588504  
(511) (33) alkoholické nápoje (s výjimkou piva); (41) příprava a organizace akcí s ochutnávkou vína pro zábavní účely, příprava a organizace akcí s ochutnávkou vína pro vzdělávací účely, organizace kulturních představení, pořádání [organizace] kulturních aktivit, organizace zábavních aktivit, organizace kulturních, zábavních a sportovních akcí, organizace zájezdů po kulturních památkách s průvodcem pro účely vzdělávání.

Třídy výrobků a služeb:  
33, 41

(540)

**Po kobylylských uličkách**

(592) Slovní

- (111) **400918**  
(220) 29.09.2023  
(320) 29.09.2023  
(442) 08.11.2023  
(151) 14.02.2024  
(730) **Slet československých letadel, z. s.**, Bezdičkova 1170, Pardubice, Bílé Předměstí, 53003, CZ  
(210) O-588513  
(511) (41) organizování udílení cen, pořádání a řízení slavností s předáváním cen.

Třídy výrobků a služeb:  
41

(540)

**Cena Jiřího Koblého**

(592) Slovní

- (111) **400919**  
(220) 02.10.2023  
(320) 02.10.2023  
(442) 08.11.2023  
(151) 14.02.2024  
(730) **SIMBA POWER s.r.o.**, Na zákopě 732/2e, Olomouc, Chválkovice, 77900, CZ  
(740) JUDr. Roman Brablec, advokát, Havlíčkova 2923/18, Prostějov, 79601  
(210) O-588514  
(591) Barevná  
(511) (37) instalace elektrických zařízení, instalace a údržba fotovoltaických zařízení, instalace fotovoltaických článků a modulů, údržba, opravy a obnova fotovoltaických přístrojů a zařízení, instalace geotermálních zařízení, montáž zařízení na geotermální energii, montáž zařízení pro geotermální vytápění, údržba a opravy geotermálních zařízení, montáž zařízení pro geotermální komunální vytápění.

Třídy výrobků a služeb:

37

(540)

salát, těstovinová jídla, hotová jídla na bázi těstovin; (43) bufety rychlého občerstvení, restaurační služby v oblasti rychlého občerstvení, služby provozoven nabízejících rychlé občerstvení s odnosem s sebou, bufety, poskytování jídla a nápojů, zajišťování hromadného stravování (catering), mobilní cateringové služby, bary, gastronomické služby, firemní akce (poskytování jídel a nápojů), kavárny, jídelny, pizzerie, pronájem vybavení pro catering, služby týkající se odnosu jídla s sebou.

Třídy výrobků a služeb:

29, 30, 43

(540)

PIZZA

BOMBASTICA



(593) Obrazová

- (111) **400920**  
(220) 02.10.2023  
(320) 02.10.2023  
(442) 08.11.2023  
(151) 14.02.2024  
(730) **BMCO s.r.o.**, Pobřežní 249/46, Praha 8, Karlín, 18600, CZ  
(210) O-588521  
(511) (5) výživové doplňky, výživové doplňky ve formě nápojů, výživové doplňky pro veterinářské účely, výživové doplňky sestávající z výtažků z hub.

Třídy výrobků a služeb:

5

(540)

**Biolifeplus**

(592) Slovní

- (111) **400921**  
(220) 02.10.2023  
(320) 02.10.2023  
(442) 08.11.2023  
(151) 14.02.2024  
(730) **Pizza Bombastica s.r.o.**, Vídeňská 494/103, Brno, Horní Heršpice, 61900, CZ  
(740) Tomáš Rašovský, advokátní kancelář s.r.o., Mgr. Tomáš Rašovský, advokát, Skřívanova 337/7, Brno, Ponava, 60200  
(210) O-588534  
(511) (29) míchaná zelenina, grilovaná zelenina, zpracované ovoce, houby, zelenina, ořechy a luštěniny, polévky a vývary, masové výtažky, ryby, mořské plody a měkkýši, neživí, maso a masné výrobky; (30) pizza, pizza korpusy, čerstvá pizza, nepečená pizza, bezlepková pizza, calzone (plněná pizza), mražená pizza, těsto, těstoviny, křehké těsto, mražené těsto, plněné těstoviny, čerstvé těstoviny, těsto na pizzu, hotové těstoviny, těstovinový

(593) Obrazová

- (111) **400922**  
(220) 03.10.2023  
(320) 03.10.2023  
(442) 08.11.2023  
(151) 14.02.2024  
(730) **Kotek Ivo**, Španielova 1303/72, Praha 6, Řepy, 16300, CZ  
(740) Mgr. Tomáš Pauch, advokát, Sokolovská 695/115b, Praha 8, Karlín, 18600  
(210) O-588539  
(511) (35) personální poradenství, krizový a bezpečnostní management; (41) vzdělávací kurzy, vzdělávací semináře, kurzy osobního rozvoje, kurzy sebeuvědomění (školení), výukové služby zaměřené na komunikační dovednosti, pořádání školicích kurzů zaměřených na osobní rozvoj, provozování kurzů týkajících se hodnocení schopností a dovedností, koučink, personální koučink (školení), životní koučink (školení), vedení workshopů a seminářů v oblasti rozvoje osobnosti, pořádání prezentací pro vzdělávací účely, produkce a pronájem vzdělávacích a instruktážních materiálů, pořádání teambuildingových akcí, leadership, poradenství ohledně organizace práce; (44) služby péče o duševní zdraví, hodnocení osobnosti (služby v oblasti duševního zdraví), poradenství týkající se pracovní terapie.

Třídy výrobků a služeb:

35, 41, 44

(540)

**SOUL ECONOMY**

(592) Slovní

- (111) **400923**  
(220) 03.10.2023  
(320) 03.10.2023  
(442) 08.11.2023  
(151) 14.02.2024  
(730) **Kotek Ivo**, Španielova 1303/72, Praha 6, Řepy, 16300, CZ  
(740) Mgr. Tomáš Pauch, advokát, Sokolovská 695/115b, Praha 8, Karlín, 18600  
(210) O-588540  
(591) Barevná  
(511) (35) personální poradenství, krizový a bezpečnostní management; (41) vzdělávací kurzy, vzdělávací semináře, kurzy osobního rozvoje, kurzy sebeuvědomění (školení), výukové služby zaměřené na komunikační dovednosti, pořádání školicích kurzů zaměřených na osobní rozvoj, provozování kurzů týkajících se hodnocení schopností a dovedností, koučink, personální koučink (školení), životní koučink (školení), vedení workshopů a seminářů v oblasti rozvoje osobnosti, pořádání prezentací pro



vzdělávací účely, produkce a pronájem vzdělávacích a instruktážních materiálů, pořádání teambuildingových akcí, leadership, poradenství ohledně organizace práce; (44) služby péče o duševní zdraví, hodnocení osobnosti (služby v oblasti duševního zdraví), poradenství týkající se pracovní terapie.

Třídy výrobků a služeb:  
35, 41, 44

(540)

(151) 14.02.2024

(730) **BEST SERIES s.r.o.**, Záměstní 1155/27, Ostrava, Slezská Ostrava, 71000, CZ

(740) PatentEnter s.r.o., Koliště 1965/13a, Brno, Černá Pole, 60200

(210) O-588591

(591) Barevná

(511) (43) restaurační služby v oblasti rychlého občerstvení, zásobování potravinami v podnicích rychlého občerstvení.

Třídy výrobků a služeb:

43

(540)



**SOUL ECONOMY**

SPRÁVNÝ PŘÍSTUP - VÝLEDKY



(593) Obrazová

(111) **400924**

(220) 05.10.2023

(320) 05.10.2023

(442) 08.11.2023

(151) 14.02.2024

(730) **Tichá Martina**, Třebšín 100, Krňany, 25744, CZ

(740) artpatent, advokátní kancelář s.r.o., Dukelských hrdinů 976/12, Praha 7, Holešovice, 17000

(210) O-588572

(591) Barevná

(511) (35) činnost propagační, reklamní a inzertní, organizování výstav a kulturních a společenských akcí ke komerčním a reklamním účelům, distribuce propagačních tiskovin v oblasti kultury, distribuce prospektů, pronájem reklamních ploch, obchodní administrativa, marketing, předvádění pro reklamní účely a podporu prodeje; (41) předprodej vstupenek, organizování a pořádání kulturních, hudebních, vzdělávacích, zábavných a sportovních akcí a soutěží, služby pro oddech, rekreaci a relaxaci; (43) stánky rychlého občerstvení, zajištění stravování při společenských akcích, poskytování ubytování.

Třídy výrobků a služeb:

35, 41, 43

(540)



(593) Obrazová

(111) **400925**

(220) 05.10.2023

(320) 05.10.2023

(442) 08.11.2023

(593) Obrazová

(111) **400926**

(220) 05.10.2023

(320) 05.10.2023

(442) 08.11.2023

(151) 14.02.2024

(730) **FTV Prima, spol. s r.o.**, Vinohradská 3217/167, Praha 10, Strašnice, 10000, CZ

(210) O-588593

(511) (9) audiovizuální díla, zvukové, obrazové a zvukově obrazové záznamy v analogové nebo digitální podobě na datových nosičích nebo ke stažení na internetu nebo prostřednictvím jiné datové či komunikační sítě, nosiče zvukových, obrazových a zvukově obrazových záznamů a dat nahrané i nenahrané, optické disky, kompaktní disky, DVD, Blu-ray disky, gramofonové desky, magnetické pásky, videokazety, magnetické disky, exponované filmy, software, elektronické databáze a katalogy, softwarové aplikace, software pro hry pro počítače, chytré telefony, tablety a jiná komunikační zařízení a zařízení výpočetní techniky, elektronické publikace na nosičích a ke stažení, počítačový hardware, periferní počítačová zařízení, audiovizuální a fotografické přístroje, komunikační zařízení, přístroje pro zachycení, vysílání, přenos, příjem a reprodukci zvuku a obrazu, elektronická zařízení a příslušenství na zpracování dat, audiovizuální přístroje a zařízení, přístroje pro záznam zvuku a obrazu, elektronická navigační zařízení, obaly a pouzdra na nosiče dat a záznamů, brýle, sluneční brýle, pouzdra na brýle, dekorativní magnety, podložky pod myš (příslušenství počítačů); (16) tiskárenské výrobky, knihy, časopisy, fotografie, fotoalba a alba pro sběratele, kalendáře, diáře, poznámkové bloky, plakáty, letáky, nálepky, navštívenky, pohledy, přání, sběratelské karty, katalogy, tištěné manuály, vstupenky, poštovní známky, záložky do knih, tisky, grafické reprodukce, mapy, kancelářské potřeby (kromě nábytku), kancelářský a dopisní papír, desky na dokumenty, obálky, razítka, lepicí pásky, psací potřeby, školní potřeby (papírnické zboží), vyučovací pomůcky a potřeby (kromě přístrojů), pera, tužky, zvýrazňovače, fixy, gumy na gumování, malířské soupravy pro umělce a děti, štětce, pastelky, krabice z papíru nebo lepenky, papírové tašky, balicí papír; (35) propagační činnost, reklama, marketingové služby, televizní reklama, reklama online, poskytování reklamního prostoru, pronájem reklamního času v komunikačních médiích, licence na výrobky a služby pro třetí osoby (komerční správa), merchandising, grafická úprava pro reklamní účely, organizování obchodních nebo reklamních akcí; (38) televizní vysílání a přenosy, audiovizuální přenosové služby, přenos a vysílání dat, přenos digitálních dat prostřednictvím televize, přenos informací elektronickými prostředky, bezdrátové vysílání, kabelové vysílání, satelitní vysílání, provozování vysílacích zařízení, vysílání programů přes internet, distribuce

dat nebo audiovizuálních záznamů prostřednictvím globální počítačové sítě nebo internetu, elektronický přenos dat, streaming zvukového materiálu a video materiálu na internetu, služby přenosu videa na vyžádání (VoD), poskytování internetových diskusních fór, poskytování služeb v oblasti online komunikace, přenos interaktivního zábavního software prostřednictvím komunikačních sítí, přenos zpráv prostřednictvím elektronických médií, informační služby týkající se televizního vysílání; (41) vzdělávání a výuka, zábavní, sportovní a kulturní aktivity, výroba rozhlasových a televizních pořadů, filmová a video produkce, výroba audiovizuálních nahrávek, zvuková produkce, video produkce a fotografování, služby televizního studia (nahrávací služby), filmová studia, televizní zábava, hudební koncerty prostřednictvím televize, psaní scénářů, výroba titulků, dabing, filmová distribuce, projekce filmů, pronájem a půjčování filmů, organizace kulturních, zábavních a sportovních akcí, organizování a pořádání výstav k zábavním účelům, organizování festivalů, organizování her a soutěží, poskytování služeb zábavních parků, divadelní představení, poskytování internetových her (bez možnosti stažení), vydavatelská činnost a zpravodajství, reportéřské služby, online publikování, poskytování elektronických publikací, zpravodajské programy (služby), poskytování informací o zábavě.

Třídy výrobků a služeb:  
9, 16, 35, 38, 41

(540)

## Kuře na pláži

(592) Slovní

(111) **400927**

(220) 05.10.2023

(320) 05.10.2023

(442) 08.11.2023

(151) 14.02.2024

(730) **Ross Tomáš**, Hanácká 62/63, Přerov, Přerov X-Popovice, 75124, CZ

(740) Mgr. Tomáš Pauch, advokát, Sokolovská 695/115b, Praha 8, Karlín, 18600

(210) O-588595

(511) (25) oděvy, pánské, dámské a dětské oděvy, pánská a dámská konfekce, části oděvů, módní doplňky (oděvy), spodní prádlo, pokrývky hlavy, obuv; (35) maloobchodní prodej oděvů a oděvních doplňků, velkoobchodní prodej oděvů a oděvních doplňků, zásilkový prodej oděvů a oděvních doplňků, internetový prodej oděvů a oděvních doplňků, obchodní poradenské služby a informace pro spotřebitele a podnikatele týkající se výrobků a služeb uvedených níže a výše ve třídách č. 25, 40 a 42, inzertní, reklamní a propagační činnost týkající se výrobků a služeb uvedených níže a výše ve třídách č. 25, 40 a 42, obchodní administrativní, pronájem reklamního prostoru na internetu, organizování obchodních nebo reklamních akcí, pořádání módních přehlídek pro reklamní a obchodní účely, poskytování komerčních informací; (40) zpracování a úprava oděvních materiálů, potisky šatstva, krejčovské služby, zakázkové krejčovství, poskytování informací vztahujících se ke krejčovství, úprava oděvů; (42) módní návrhářství, oděvní návrhářství, navrhování módních doplňků, poradenské služby v oblasti módního návrhářství, poskytování informací o službách módního návrhářství.

Třídy výrobků a služeb:  
25, 35, 40, 42

(540)

## Esse Verum

(592) Slovní

(111) **400928**

(220) 06.10.2023

(320) 06.10.2023

(442) 08.11.2023

(151) 14.02.2024

(730) **PetCenter CZ s.r.o.**, Těšnov 1059/1, Praha 1, Nové Město, 11000, CZ

(740) Chrenek, Toman, Kotrba advokátní kancelář spol. s r. o., Těšnov 1059/1, Praha 1, Nové Město, 11000

(210) O-588610

(511) (18) oblečky pro domácí zvířata, tímeny, houně na koně, chomouty pro koně, jezdecká sedla, potahy na koňská sedla, uzdy, ohlávky pro koně, vodítka jiná, než kovová, postroje pro zvířata, pokrývky pro zvířata, obojky pro zvířata, klíčenky z kůže nebo imitace kůže, deštníky, slunečníky, obaly na deštníky, kožené popruhy, popruhy na zavazadla, hole horolezecké, hole vycházkové, hole turistické, pásky z kůže v rámci této třídy, peněženky, náprsní tašky, sportovní tašky, kufry, batohy, cestovní tašky, batohy turistické, batohy pro horolezce; (20) boudy pro domácí zvířata, pelech pro

domácí zvířata, polštáře pro domácí zvířata, sloupky na drápání pro kočky, identifikační štítky (nekovové), nekovové štítky pro psy, přepravky (nekovové); (21) hřebeny, česadla na zvířata, kartáče, kartáče na koně, hygienické toaletní nádoby pro domácí zvířata, krmítka pro ptáky, misky na krmivo pro domácí zvířata, misky a nádoby na pití pro zvířata, napajedla, klece pro ptáky, klece pro domácí zvířata, bytová akvária, bytová terária, bytová vivária; (25) oděvy z napodobenin kůže, barety, čelenky, čepice, čepice se štítkem, tílka, nátělníky, spodní prádlo, spodní prádlo pro odvod potu, větrovky, mikiny, mikiny a trička s potiskem a výšivkou, trička, sportovní košile, tréninkové soupravy, teplákové soupravy, joggingové soupravy, oděvy pro volný čas, džiny, polokošile, sportovní bundy, bundy sportovní s kapucí, nepromokavé pláště, vesty, polokošile, krátké kalhoty, sportovní kalhoty, kalhoty na jogging, svetry, šály, šátky, rukavice, pásky ke kalhotám, opasky na peníze, oděvy sportovní z bambusového vlákna nebo s příměsí bambusu; (28) hračky pro domácí zvířata; (31) krmivo pro ptáky, krmivo pro domácí zvířata, vonný stelivový písek pro domácí zvířata, pískový papír pro domácí zvířata, podestýlka pro domácí zvířata, stelivo pro domácí zvířata, psi suchary, vápno do krmiva pro zvířata, suché krmivo pro zvířata, sěpie, kosti pro psy, stravitelné kosti na žvýkání a tyčinky pro domácí zvířata, nápoje pro domácí zvířata, pochoutky a odměny ke žvýkání pro zvířata.

Třídy výrobků a služeb:

18, 20, 21, 25, 28, 31

(540)

H U H U B A M B O O



MADE FOR DOGS AND CATS WITH LOVE

(593) Obrazová

(111) **400929**

(220) 09.10.2023

(320) 09.10.2023

(442) 08.11.2023

(151) 14.02.2024

(730) **BAREMON s.r.o.**, Rybná 716/24, Praha 1, Staré Město, 11000, CZ

(210) O-588618

(511) (42) služby IT, konzultační služby v oblasti informačních technologií [IT], podpůrné služby v oblasti informačních technologií [IT] [řešení problémů počítačového softwaru].

Třídy výrobků a služeb:

42

(540)

## Baremon

(592) Slovní

(111) **400930**

(220) 09.10.2023

(320) 09.10.2023

(442) 08.11.2023

(151) 14.02.2024

(730) **Měšťanský pivovar Havlíčkův Brod a.s.**, Dobrovského 2027, Havlíčkův Brod, 58001, CZ

(740) Ing. Marcela Filipenská, Polní 302/32, Žďár nad Sázavou, Žďár nad Sázavou 2, 59102

(210) O-588623

(591) Barevná

(511) (16) papír, lepenka, výrobky z papíru nebo lepenky zahrnuté ve třídě 16, a to krabice z papíru nebo lepenky, obalové nádoby z papíru, obaly na lahve

z lepenky nebo papíru, vývěsní štíty z papíru nebo lepenky, reklamní tabule z papíru nebo lepenky, tiskopisy, zápisníky (tiskoviny), diáře (tiskoviny), kalendáře, brožury, tištěné propagační materiály a jiné tiskárenské výrobky zařazené ve třídě 16, potřeby pro knižní vazby, fotografie, papírnické zboží, plastové sáčky a obaly, papírové tácky pod pivní sklenice, kartonové tácky pod pivní sklenice; (32) piva, nealkoholická piva, pivo s nízkým obsahem alkoholu, ochucená piva, nápoje na bázi piva, imitace piva, nealkoholické nápoje, minerální voda (nápoje), ovocné šťávy, šťávy zeleninové (nápoje), sirupy do nápojů, přípravky pro výrobu nealkoholických nápojů; (35) obchodní propagace, reklama, pomoc při řízení obchodní činnosti, obchodní administrativa, maloobchodní prodej výrobků uvedených výše ve třídách 16 a 32, velkoobchodní prodej výrobků uvedených výše ve třídách 16 a 32, prodej výrobků uvedených výše ve třídách 16 a 32 prostřednictvím e-shopu, prezentace výrobků v komunikačních médiích pro účely maloobchodu, návrhy, výroba a šíření reklamních materiálů, poskytování obchodních informací prostřednictvím webových stránek, předvádění výrobků, zprostředkování obchodů s nápoji, pronájem reklamního prostoru na webových stránkách, pronájem reklamní plochy na letáčích, obchodní informace a rady pro spotřebitele (poradna pro spotřebitele).

Třídy výrobků a služeb:  
16, 32, 35

(540)



(593) Obrazová

(111) **400931**  
(220) 10.10.2023  
(320) 10.10.2023  
(442) 08.11.2023  
(151) 14.02.2024  
(730) **HC Dukla Jihlava, s.r.o.**, Tolstého 1566/23, Jihlava, 58601, CZ  
(210) O-588653  
(591) Barevná

(511) (16) kalendáře, obaly na lahve z papíru nebo lepenky - v rámci třídy 16, tužky; (20) oděvy; (21) lahve na pití (pro sport); (24) vlaječky z textilu; (25) bundy sportovní, čepice, rukavice, šály, trička; (35) prezentace výrobků v komunikačních médiích, marketing, produkce reklam a reklamních filmů, pronájem reklam a reklamních ploch, reklama (propagace), zasílání reklamních materiálů zákazníkům, styky s veřejností, vydávání reklamních nebo náborových, propagačních a inzertních textů, vyhledávání sponzorů, vylepování plakátů; (38) poskytování internetových diskuzních fór; (39) parkovací plochy - pronájem; (41) organizování sportovních soutěží, pronájem sportovních hřišť, provozování sportovních zařízení, předprodej vstupenek, stadiony (pronájem).

Třídy výrobků a služeb:  
16, 20, 21, 24, 25, 35, 38, 39, 41

(540)



(593) Obrazová

(111) **400932**  
(220) 10.10.2023  
(320) 10.10.2023  
(442) 08.11.2023  
(151) 14.02.2024  
(730) **H.L.F. spol. s r.o.**, Hyberská 1007/20, Praha 1, Nové Město, 11000, CZ  
(740) **NEOLEGAL** - advokátní a patentová kancelář, JUDr. Petr Novotný, advokát, Římská 2135/45, Praha 2, Vinohrady, 12000

(210) O-588665  
(511) (6) kovové spojovací prvky, kovové stavební a konstrukční materiály a prvky, prefabrikovaná kovová lešení, kovové montážní lešení, kovové upevňovací prvky na lešení, konstrukce (kovové), modulární kovové konstrukce, rámové konstrukce z kovu, přemístitelné konstrukce a kovové stavby, kovové regály (konstrukce), kovová parkovací zařízení pro jízdní kola, kovové stojany (konstrukce) na jízdní kola; (9) data, databáze a jiné informační produkty na elektronických, magnetických a optických nosičích všeho druhu a v elektronických, datových, informačních a telekomunikačních sítích všeho druhu, nosiče dat spadající do třídy 9, počítače, počítačový software, počítačové programy; (37) pronájem plošin a lešení, instalační služby pro výstavbu lešení, pracovních a stavebních plošin, konstrukce výstavních stánků, výstavba a konstrukce výstavních stánků, pódii a kiosků; (42) architektonické poradenství, architektonické a inženýrské služby.

Třídy výrobků a služeb:  
6, 9, 37, 42

(540)

**cubsy**

(592) Slovní

(111) **400933**  
(220) 12.10.2023  
(320) 12.10.2023  
(442) 08.11.2023  
(151) 14.02.2024  
(730) **PRO.MED.CS Praha a.s.**, Telčská 377/1, Praha 4, Michle, 14000, CZ  
(740) **STUDENÁ** - LABALESTRA, advokátní a patentová kancelář, Mgr. Klára Labalestra, advokátka, Na poříčí 1041/12, Praha 1, Nové Město, 11000  
(210) O-588722  
(511) (5) farmaceutické přípravky.

Třídy výrobků a služeb:  
5

(540)

**YLPION**

(592) Slovní

(111) **400934**  
(220) 12.10.2023  
(320) 12.10.2023  
(442) 08.11.2023  
(151) 14.02.2024  
(730) **PRO.MED.CS Praha a.s.**, Telčská 377/1, Praha 4, Michle, 14000, CZ

(740) STUDENÁ - LABALESTRA, advokátní a patentová kancelář, Mgr. Klára Labalestra, advokátka, Na poříčí 1041/12, Praha 1, Nové Město, 11000

(210) O-588723

(511) (5) farmaceutické přípravky.

Třídy výrobků a služeb:

5

(540)

**ILPION**

(592) Slovní

(111) **400935**

(220) 12.10.2023

(320) 12.10.2023

(442) 08.11.2023

(151) 14.02.2024

(730) **PRO.MED.CS Praha a.s.**, Telčská 377/1, Praha 4, Michle, 14000, CZ

(740) STUDENÁ - LABALESTRA, advokátní a patentová kancelář, Mgr. Klára Labalestra, advokátka, Na poříčí 1041/12, Praha 1, Nové Město, 11000

(210) O-588724

(511) (5) farmaceutické přípravky.

Třídy výrobků a služeb:

5

(540)

**ИЛПИОН**

(593) Obrazová

(111) **400936**

(220) 10.10.2023

(320) 10.10.2023

(442) 08.11.2023

(151) 14.02.2024

(730) **COLORLAK, a.s.**, Tovární 1076, Staré Město, 68603, CZ

(740) Ing. Zdeněk Kučera, Dlouhá 207, Slušovice, 76315

(210) O-588667

(591) Barevná

(511) (1) chemické přísady k použití při dezinfekci vody, chemikálie na čištění vody, čisticí prostředky s dezinfekčními vlastnostmi k použití při výrobních procesech, čisticí chemikálie, chlór do bazénů, chemikálie na čištění vody v bazénech a studních; (3) čisticí, prací a mycí přípravky, chemické čisticí přípravky pro použití v domácnosti, čisticí prostředky s obsahem chlóru, tekuté čisticí prostředky, bělicí přípravky; (5) dezinfekční přípravky k použití v domácnosti, dezinfekční přípravky pro použití v nemocnicích, mycí dezinfekčními přípravky (jiné než mýdlo), dezinfekční přípravky do bazénů, chemické přípravky pro sanitární účely.

Třídy výrobků a služeb:

1, 3, 5

(540)



(593) Obrazová

### Přehled zápisů ochranných známek se změnou ve vztahu ke zveřejněným přihláškám

Kapitola obsahuje údaje o ochranných známkách zapsaných na základě ustanovení § 28 odst. 1 zákona č. 441/2003 Sb., u kterých došlo ke změně údajů oproti zveřejněné přihlášce ochranné známky.

Číselný přehled (111)
--------------------------

400837
--------

## Zápisy ochranných známek se změnou ve vztahu ke zveřejněným přihláškám

- (111) **400837**  
(220) 13.01.2022  
(320) 13.01.2022  
(442) 23.02.2022  
(151) 14.02.2024  
(540)

H | S | B | N

- (593) Obrazová  
(730) **HSBN Admin s.r.o.**, Panská 891/5, Praha 1, Nové Město, 11000, CZ  
(511) (35) administrativní služby související s odkazováním klientů na právníky, obchodní služby a obchodní informace pro spotřebitele, obchodní poradenské služby vztahující se k franšizingu, poradenské služby v oblasti přípravy a realizace obchodních transakcí, obchodní poradenské služby vztahující se k obchodním likvidacím, pomoc, poradenské služby a konzultace týkající se organizace obchodní činnosti; (41) právnické vzdělávání, školení v oblasti poskytování právních služeb, vzdělávací kurzy vztahující se k právnictví, školení, organizování školení, vzdělávací a školicí služby; (45) právní služby, právní rešeršní služby, právní informace, právní poradenství, registrační služby (právní), právní advokátní služby, služby právní pomoci, kompilace právních informací, právní správa licencí, ověřování právních dokumentů, příprava právních dokumentů, příprava právních zpráv, služby právního zástupce, právnické (komerční služby), právní zprostředkovatelské (mediační) služby, právní služby pro firmy, advokátní a právní služby, právní poradenství a zastupování, poskytování odborných právních posudků, registrace doménových jmen (právní služby), právní služby týkající se závětí, licencování počítačového softwaru (právní služby), licencování autorských práv (právní služby), monitorování ochranných známek (právní služby), právní služby týkající se licencí, právní asistence při sestavování smluv, registrace názvů domén (právní služby), právní služby v oblasti přístěhovalectví, právní rešerše související s realitními transakcemi, právní služby týkající se využívání patentů, udělování licencí k databázím (právní služby), právní poradenství vztahující se k franchisingu, informace vztahující se k právním službám, informace vztahující se k právním záležitostem, výzkumné služby v oboru právních informací, poskytování informací v oboru právních záležitostí, poradenství týkající se osobních právních záležitostech, správa právních záležitostí v oblasti licencí, audity v oblasti dodržování právních předpisů, právní služby v oblasti nabytí duševního vlastnictví, udělování licencí k hudebním dílům (právní služby), právní služby týkající se využívání vysílacích práv, právní služby týkající se využívání přenosových práv, udělování licencí k patentovým přihláškám (právní služby), právní služby týkající se registrace ochranných známek, právní poradenství týkající se práv duševního vlastnictví, udělování licencí k ochranným známkám (právní služby), služby převodu vlastnických práv majetku (právní služby), poskytování licencí k počítačovému softwaru (právní služby), odborné právní konzultace vztahující se k franšizingu, udělování licencí na franšizové koncepty (právní služby), konzultace vztahující se k právním hlediskům franšizingu, odborné poradenství vztahující se k právním záležitostem, služby v oblasti mimosoudního řešení sporů (právní služby), poradenské služby týkající se spotřebitelských práv (právní poradenství), právní služby v oblasti práv k duševnímu vlastnictví, právní služby v oblasti nároků na sociální pojištění,

právní služby související s právy týkajícími se timesharingu, udělování licencí k výzkumu a vývoji (právní služby), právní služby poskytované v souvislosti se soudními řízeními, právní služby týkající se zakládání a registrací společností, udělování licencí (právní služby) v rámci vydávání softwaru, právní služby související se sjednáváním smluv pro třetí strany, právní služby týkající se využívání autorských práv k filmům, poskytování licencí k filmům, televizi a videím (právní služby), udělování licencí k rozhlasovým a televizním programům (právní služby), právní služby pro postupy týkající se práv průmyslového vlastnictví, udělování licencí k patentům a patentovým přihláškám (právní služby), právní služby týkající se udělování licencí k autorským právům, vydávání licenčních práv vztahujících se k video produkcím (právní služby), právní služby vztahující se k využívání práv duševního vlastnictví, udělování licenčních práv vztahujících se k audio produkcím (právní služby), licenční služby vztahující se k výrobě zboží (právní služby), právní služby v oblasti sjednávání smluv pro jiné osoby, informační a poradenské služby vztahující se k právním záležitostem, služby právního a soudního výzkumu v oblasti duševního vlastnictví, poradenské služby vztahující se k patentům, ochrana autorských práv, správa práv duševního vlastnictví a autorských práv pro druhé, správa práv duševního vlastnictví a autorských práv, správa autorských práv, správa a využívání práv duševního vlastnictví a autorských práv udělováním licencí druhým (právní služby), poradenství týkající se ochrany autorských práv, odborné poradenské služby v oblasti autorských práv, odborné poradenské služby v oblasti licencování autorských práv, odborné poradenské služby v oblasti porušování autorských práv, poradenské služby vztahující se k udělování licencí k duševnímu vlastnictví, právní služby, poradenské služby týkající se duševního vlastnictví pro vynálezce, poradenské služby vztahující se k právům duševního vlastnictví, odborné poradenské služby vztahující se k právům duševního vlastnictví, poradenské služby týkající se duševního vlastnictví pro univerzity a výzkumná zařízení, poradenské služby týkající se duševního vlastnictví v oblasti patentů a žádostí o patenty, prosazování práva, příprava právních zpráv v oblasti lidských práv, služby převodu vlastnických práv majetku (právní služby), právní služby pro bono, licence k duševním právům, právní služby v oblasti přístěhovalectví, udělování licencí k právům týkajícím se používání fotografií (právní služby), právní služby týkající se licencí, registrace názvů domén (právní služby), právní konzultace v oblasti daní, poradenské služby v oblasti práva, udělování licenčních práv vztahujících se k televizním produkcím (právní služby), prosazování práv na duševní vlastnictví, sledování práv k duševnímu vlastnictví za účelem právního poradenství, udělování licenčních práv týkajících se televizních, video a rozhlasových programů, produkcí a formátů (právní služby), poskytování informací k tématům týkajících se lidských práv, služby monitoringu v oblasti práv k duševnímu vlastnictví, poskytování informací o právních službách prostřednictvím webových stránek, právní služby týkající se ochrany a využívání autorských práv vztahujících se k filmové, televizní, divadelní a hudební produkci, poradenství týkající se správy duševního vlastnictví a autorských práv, poskytování informací týkajících se agentur poskytujících licence k autorským právům, právní poradenství v rámci reagování na výzvy k podávání nabídek, poskytování právních služeb hospitalizovaným pacientům a pacientům v dlouhodobých léčebnách, udělování licencí k duševnímu vlastnictví v oblasti ochranných známek (právní služby), služby v oblasti dozoru nad ochrannými známkami pro účely právního poradenství, registrování názvů domén pro identifikaci uživatelů na globální počítačové síti (právní služby).

Třídy výrobků a služeb:  
35, 41, 45

- (591) Barevná  
(210) O-576936

### Zápisy licenčních smluv k ochranným známkám

V této kapitole jsou zveřejněny zápisy licenčních smluv podle ustanovení § 18 odst. 1 zákona č. 441/2003 Sb.

Číslo zápisu (111)	Vlastník (730)	Nabyvatel licence (791)	Druh licence (793)	Datum uzavření licenční smlouvy (793)	S účinností od data (580)
343771	Reháková Alica, Slov. Partizánov 1985/11, 955 01 Topoľčany, SK	MioBio, s.r.o., Jasovská 43, 851 07 Bratislava-Petržalka, SK	podlicence	09.01.2024	19.02.2024
343771	Reháková Alica, Slov. Partizánov 1985/11, 955 01 Topoľčany, SK	MioBio Slovakia s. r. o., Inovecká 1709/17, 955 01 Topoľčany, SK	výhradní	09.01.2024	19.02.2024
396451	KAPS AUTOMATIC s.r.o., Přerovská 561, Kojetín, Kojetín I-Město, 75201, CZ	Kotouč Jiří, Přerovská 561, Kojetín, Kojetín I-Město, 75201, CZ	nevýhradní	29.01.2024	19.02.2024





## Obnovy zápisu ochranných známek

(111) **151531**  
(220) 25.05.1954  
(151) 19.07.1954  
(540)



(594) Slovní grafická  
(730) **Canon Kabushiki Kaisha**, 30-2, Shimomaruko 3-Chome, Ohta-ku, Tokyo, JP  
(740) ZIVKO MIJATOVIC & PARTNERS s.r.o., Jugoslávských partyzánů 639/26, Praha 6, Bubeneč, 16000  
(511) (9) fotografické přístroje a nářadí a jejich součástí.  
Třídy výrobků a služeb:  
9  
(210) O-2076

(111) **155940**  
(220) 17.06.1964  
(151) 11.09.1964  
(540)



(594) Slovní grafická  
(730) **PHILIP MORRIS BRANDS SARL**, Quai Jeanrenaud 3, CH - 2000 Neuchâtel, CH  
(740) Šindelka & Lachmannová advokáti s.r.o., Mgr. Karel Šindelka, advokát, Slavětínská 1146/39, Praha 9, Klánovice, 19014  
(511) (34) cigarety a dýmkový tabák.  
Třídy výrobků a služeb:  
34  
(210) O-31712

(111) **161945**  
(220) 07.02.1974  
(151) 26.05.1974  
(540)



(594) Kombinovaná  
(730) **ORLEN Unipetrol RPA s.r.o.**, Záluží 1, Litvínov, 43601, CZ  
(511) Všechny druhy polypropylenu, homo- i kopolymery, servisní služby týkající se uvedeného zboží.  
Třídy výrobků a služeb:  
1, 42  
(210) O-47683

(111) **161946**  
(220) 07.02.1974  
(151) 26.05.1974  
(540)



(594) Slovní grafická  
(730) **ORLEN Unipetrol RPA s.r.o.**, Záluží 1, Litvínov, 43601, CZ  
(511) Všechny druhy nízkotlakého polyetyleny, homo- i kopolymery, servisní služby týkající se uvedeného zboží.  
Třídy výrobků a služeb:  
1, 42  
(210) O-47684

(111) **165996**  
(220) 28.11.1984  
(151) 11.07.1985  
(540)

**PETRA**

(592) Slovní  
(730) **Philip Morris ČR a.s.**, Vítězná 1, Kutná Hora, 28403, CZ  
(740) Šindelka & Lachmannová advokáti s.r.o., Mgr. Karel Šindelka, advokát, Slavětínská 1146/39, Praha 9, Klánovice, 19014  
(511) (34) cigarety.  
Třídy výrobků a služeb:  
34  
(210) O-53951

(111) **175089**  
(220) 01.11.1993  
(151) 28.02.1994  
(540)



(594) Kombinovaná  
(730) **BRANDEIS PROPERTY, s.r.o.**, U Obecního domu 1080/1, Praha 1, Staré Město, 11000, CZ  
(511) Ubytovací služby, pohostinství, směnárny.  
Třídy výrobků a služeb:  
36, 42  
(210) O-83877

(111) **175863**  
(220) 15.02.1994  
(151) 25.04.1994  
(540)

## PRECIOSA

(592) Slovní  
(730) **PRECIOSA, a.s.**, Opletalova 3197/17, Jablonec nad Nisou, 46667, CZ  
(740) TRAPLOVÁ-HAKR-KUBÁT Advokátní a patentová kancelář, Mgr. Jana Šuranová Traplová, Přístavní 24, Praha 7, 17000  
(511) Výroba a prodej skleněných kamenů a výrobků ze skleněných kamenů, výroba a prodej skleněných ověšů, osvětlovacího skla, svítidel a křišťálových figurek, výroba a prodej bižuterie a růženců, výroba a prodej bižuterních součástí a polotovárů, výroba a prodej monokrystalů.

Třídy výrobků a služeb:  
1, 9, 11, 14, 16, 21

(210) O-86893

(111) **175864**  
(220) 15.02.1994  
(151) 25.04.1994  
(540)



(594) Kombinovaná  
(730) **PRECIOSA, a.s.**, Opletalova 3197/17, Jablonec nad Nisou, 46667, CZ  
(740) TRAPLOVÁ-HAKR-KUBÁT Advokátní a patentová kancelář, Mgr. Jana Šuranová Traplová, Přístavní 24, Praha 7, 17000  
(511) Výroba a prodej skleněných kamenů a výrobků ze skleněných kamenů, výroba a prodej skleněných ověšů, osvětlovacího skla, svítidel a křišťálových figurek, výroba a prodej bižuterie a růženců, výroba a prodej bižuterních součástí a polotovárů, výroba a prodej monokrystalů a jejich zpracování na funkční elementy, jakož i výroba a prodej souvisejících technologických materiálů, navazujících na úseky pěstování a zpracování monokrystalů.

Třídy výrobků a služeb:  
1, 9, 11, 14, 21

(210) O-86894

(111) **176675**  
(220) 04.03.1994  
(151) 20.05.1994  
(540)



(594) Kombinovaná  
(730) **VESNA, a.s.**, Čeperka 306, Pardubice, 53215, CZ  
(740) INPARTNERS GROUP, Ing. Dušan Kendereški, Tuřanka 1519/115a, Brno, Slatina, 62700  
(511) Kůže a její náhražky, výrobky z kůže a jejich náhražek, obsažené tř. 18, surové kůže a kožešiny, kufrý a cestovní brašny, deštníky, slunečníky a hole, biče, postroje a pokrývky na koně a sedlářské výrobky; nábytek včetně kovového a kempingového nábytku, broušená skla a zrcadla, rámy, výrobky ze dřeva, korku, rákosu, třtiny, vrbového proutí, rohoviny, kosti, slonoviny, kostic, želvoviny, jantaru, perleti, mořské pěny, buničiny, pokud nejsou

zařazeny v jiných třídách než ve tř. 20; výrobky z plastických hmot, pokud nejsou zařazeny v jiných třídách než ve tř.20; ložní potřeby, matrace, žíněnky, podhlavníky a podobně; provazy a struny k technickým účelům, lana a motouzy z přírodních, umělých nebo plastických látek, sítě, stany včetně stanů pro táboření, lodní plachty, pytle, čalounický materiál jako žíně, kapok, peří, mořská tráva a podobně, surová textilní vlákna; nitě, tkaniny, pokrývky včetně cestovních pokrývek, ložní prádlo, textilní zboží zařazené ve tř.24; oděvy, prádlo, boty, střevice, trepky, včetně sportovních; krajky, výšivky, stuhy, šněrovadla, knoflíky, stiskací knoflíky, háčky, špendlíky, spony, zdrhovací uzávěry, umělé květiny, síčky na vlasy, zboží leonské; koberce, rohože, linoleum a jiné podlahové krytiny, čalouny včetně barevných papírových tapet, paravány, potahové voskové plátno.

Třídy výrobků a služeb:  
18, 20, 22, 23, 24, 25, 26, 27

(210) O-87514

(111) **177504**  
(220) 16.03.1994  
(151) 17.06.1994  
(540)

## Penny Discount

(592) Slovní  
(730) **REWE - Zentral- Aktiengesellschaft**, Köln, DE  
(740) THK Legal s.r.o., Přístavní 531/24, Praha 7, Holešovice, 17000  
(511) Maso, ryby, drůbež a zvěřina, masové výtažky, ovoce a zelenina konzervované, sušené a zavařené, želé, džemy, kompoty, vejce, mléko a mléčné výrobky, oleje a tuky jedlé, káva, čaj, kakao, cukr, rýže, tapioka, kávové náhražky, med, sirup melasový, droždí pro kynutí, sůl, hořčice, ocet, omáčky (k ochucení), koření, led pro osvěžení. Výrobky zemědělské, zahradnické, lesní a zrní neuvedené v jiných třídách, živá zvířata, čerstvé ovoce a zelenina, osivo, rostliny a umělé květiny, krmivo pro zvířata, slad, Piva, minerální vody, šumivé nápoje a jiné nápoje nealkoholické, nápoje a šťávy ovocné, sirupy a jiné přípravky k zhotovování nápojů. Alkoholické nápoje (s výjimkou pív).

Třídy výrobků a služeb:  
29, 30, 31, 32, 33

(210) O-87806

(111) **177505**  
(220) 16.03.1994  
(151) 17.06.1994  
(540)

## Penny

(592) Slovní  
(730) **REWE - Zentral- Aktiengesellschaft**, Domstrasse 20, Köln, DE  
(740) THK Legal s.r.o., Přístavní 531/24, Praha 7, Holešovice, 17000  
(511) Maso, ryby, drůbež a zvěřina, masové výtažky, ovoce a zelenina konzervované, sušené a zavařené, želé, džemy, kompoty, vejce, mléko a mléčné výrobky, oleje a tuky jedlé, káva, čaj, kakao, cukr, rýže, tapioka, kávové náhražky, med, sirup melasový, droždí pro kynutí, sůl, hořčice, ocet, omáčky (k ochucení), koření, led pro osvěžení, výrobky zemědělské, zahradnické, lesní a zrní neuvedené v jiných třídách, živá zvířata, čerstvé ovoce a zelenina, osivo, rostliny a umělé květiny, krmivo pro zvířata, slad, piva, minerální vody, šumivé nápoje a jiné nápoje nealkoholické, nápoje a šťávy ovocné, sirupy a jiné přípravky k zhotovování nápojů, alkoholické nápoje (s výjimkou pív).

Třídy výrobků a služeb:  
29, 30, 31, 32, 33

(210) O-87807

(111) **178905**  
(220) 09.03.1994  
(151) 16.08.1994  
(540)

## DYNYBYL

(592) Slovní  
(730) **STOCK Plzeň-Božkov s.r.o.**, Palirenská 641/2, Plzeň, Božkov, 32600, CZ  
(740) ZIVKO MIJATOVIĆ & PARTNERS s.r.o., Jugoslávských partyzánů 639/26, Praha 6, Bubeneč, 16000  
(511) Nápoje, související konzultační činnost.

Třídy výrobků a služeb:  
32, 33, 42  
(210) O-87644

(111) **179346**  
(220) 08.03.1994  
(151) 05.09.1994  
(540)

**BARRIQUE**

(592) Slovní  
(730) **Lobkowicz Jiří**, Svatováclavská 19/16, Mělník, 27601, CZ  
(740) NS Legal advokátní kancelář, s.r.o., Mgr. Petr Nipl, advokát, Na Pankráci 449/11, Praha 4, Nusle, 14000

(511) (33) hroznové víno.  
Třídy výrobků a služeb:  
33  
(210) O-87619

(111) **184082**  
(220) 21.12.1994  
(151) 10.04.1995  
(540)



(594) Kombinovaná  
(730) **MOTORPAL, a.s.**, Humpolecká 313/5, Jihlava, Staré Hory, 58601, CZ  
(740) PATENTSERVIS Praha a.s., Na Podkovce 281/10, Praha 4, Podolí, 14700  
(511) Vstříkovací zařízení pro naftové motory, jednoúčelové stroje pro výrobu a montáž vstříkovacího zařízení, montážní nástroje na vstříkovací zařízení, zařízení pro technickou obsluhu dopravních prostředků, zejména seřizovací a zkušební stanice pro vstříkovací zařízení, díly a příslušenství dvoustopých motorových vozidel, opravárenské služby pro výše uvedené výrobky.

Třídy výrobků a služeb:  
7, 8, 9, 12, 37  
(210) O-95570

(111) **184234**  
(220) 25.03.1994  
(151) 14.04.1995  
(540)

**HELLE**

(592) Slovní  
(730) **HELLADA s.r.o.**, Ve žlíbku 1800/77, Praha 9, Horní Počernice, 19300, CZ  
(740) Advokátní kancelář, JUDr. Petr Kotek, Anny Letenské 34/7, Praha 2, 12000

(511) (3) dětská řada kosmetických výrobků.  
Třídy výrobků a služeb:  
3  
(210) O-88143

(111) **184586**  
(220) 25.03.1994  
(151) 02.05.1995  
(540)

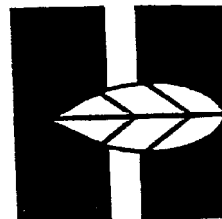

(593) Obrazová  
(730) **HELLADA s.r.o.**, Ve žlíbku 1800/77, Praha 9, Horní Počernice, 19300, CZ  
(740) Advokátní kancelář, JUDr. Petr Kotek, Anny Letenské 34/7, Praha 2, 12000  
(511) (3) kosmetické výrobky – pleťová mléka, pleťové krémy, pleťové vody, šampony.  
Třídy výrobků a služeb:  
3  
(210) O-88140

(111) **185196**  
(220) 13.10.1994  
(151) 25.05.1995  
(540)



(594) Kombinovaná  
(730) **Účetnictví MZ s.r.o.**, Bartošova 1729/9, Přerov, Přerov I-Město, 75002, CZ  
(740) PROPATENT, JUDr. Matěj Sedláček, Pod Pekařkou 107/1, Praha 4, Podolí, 14700  
(511) Vývoj a tvorba software, včetně manuálů a technické dokumentace, zejména pro ekonomiku, mzdy, personalistiku, účetnictví, daně, skladové hospodářství a související poradenské a servisní činnosti zákazníkům spojené s poskytováním výše uvedených produktů a to na základě smluv s uživateli.  
Třídy výrobků a služeb:  
9, 16, 37, 42  
(210) O-93204

(111) **185604**  
(220) 04.03.1994  
(151) 09.06.1995  
(540)



(594) Kombinovaná  
(730) **Peroutka Martin**, Trinecká 674, Buštěhrad, 27343, CZ  
(740) BOHEMIA PATENT, Ing. Jana Vanděliková, Petrská 1136/12, Praha 1, Nové Město, 11000  
(511) (16) polygrafické a papírenské výrobky například výroba: nekonečných skládaných papírů do počítačových tiskáren bez kopie nebo s přímopropisujícími kopiemi, nekonečných skládaných formulářů do počítačových tiskáren (faktury, objednávky, dodací listy, poštovní

poukázky), samolepicích etiket v arších, v roli, s vodící perforací, papírových, spirálově vinutých trubíc.

Třídy výrobků a služeb:

16

(210) O-87495

(111) **186954**

(220) 01.07.1994

(151) 27.07.1995

(540)

## ABERCROMBIE & FITCH

(592) Slovní

(730) **Abercrombie & Fitch Europe Sagl**, Via Moree, 6850 Mendrisio, CH

(740) Rott, Růžička & Guttmann, Patentové, známkové a advokátní kanceláře, JUDr. Vladimír Rott, patentový zástupce, Vyskočilova 1566, Praha 4, Míchle, 14000

(511) Oděvní a obuvní zboží; zásilková služba.

Třídy výrobků a služeb:

25, 39

(210) O-91005

(111) **189785**

(220) 04.10.1994

(151) 29.04.1996

(540)



(594) Kombinovaná

(730) **Lobkowicz Jiří**, Svatováclavská 19/16, Mělník, 27601, CZ

(740) NS Legal advokátní kancelář, s.r.o., Mgr. Petr Nípl, Na Pankráci 449/11, Praha 4, Nusle, 14000

(511) (33) víno.

Třídy výrobků a služeb:

33

(210) O-92972

(111) **190442**

(220) 09.03.1994

(151) 21.05.1996

(540)

## MOTUS

(592) Slovní

(730) **Ing. Milan Skýpala**, Žopy 143, Holešov, 76901, CZ

(740) PŘIKRYL & BURDOVÁ – patentová a známková kancelář, Mgr. Alena Burdová, Holešovská 1389, Hulín, 76824

(511) (41) hudební a zábavná činnost, koncertní činnost.

Třídy výrobků a služeb:

41

(210) O-87640

(111) **191355**

(220) 15.06.1994

(151) 24.06.1996

(540)

## Penny Market

(592) Slovní

(730) **REWE-Zentral-Aktiengesellschaft**, Domstrasse 20, Köln, DE

(740) THK Legal s.r.o., Přístavní 531/24, Praha 7, Holešovice, 17000

(511) (29) maso, ryby, drůbež a zvěřina, masové výtažky, ovoce a zelenina konzervované, sušené a zavařené, želé, džemy, kompoty, vejce, mléko a mléčné výrobky, oleje a tuky jedlé; (30) káva, čaj, kakao, cukr, rýže, tapioka, kávové náhražky, med, sirup melasový, droždí pro kynutí, sůl, hořčice, ocet, omáčky (k ochucení), koření, led pro osvěžení; (31) výrobky

zemědělské, zahradnické, lesní a zrní neuvedené v jiných třídách, živá zvířata, čerstvé ovoce a zelenina, osivo, rostliny a umělé květiny, krmivo pro zvířata, slad; (32) piva, minerální vody, šumivé nápoje a jiné nápoje nealkoholické, nápoje a šťávy ovocné, sirupy a jiné přípravky k zhotovování nápojů; (33) alkoholické nápoje (s výjimkou pív).

Třídy výrobků a služeb:

29, 30, 31, 32, 33

(210) O-90616

(111) **191356**

(220) 15.06.1994

(151) 24.06.1996

(540)

## Penny Markt

(592) Slovní

(730) **REWE-Zentral-Aktiengesellschaft**, Domstrasse 20, Köln, DE

(740) THK Legal s.r.o., Přístavní 531/24, Praha 7, Holešovice, 17000

(511) (29) maso, ryby, drůbež a zvěřina, masové výtažky, ovoce a zelenina konzervované, sušené a zavařené, želé, džemy, kompoty, vejce, mléko a mléčné výrobky, oleje a tuky jedlé; (30) káva, čaj, kakao, cukr, rýže, tapioka, kávové náhražky, med, sirup melasový, droždí pro kynutí, sůl, hořčice, ocet, omáčky (k ochucení), koření, led pro osvěžení; (31) výrobky zemědělské, zahradnické, lesní a zrní neuvedené v jiných třídách, živá zvířata, čerstvé ovoce a zelenina, osivo, rostliny a umělé květiny, krmivo pro zvířata, slad; (32) piva, minerální vody, šumivé nápoje a jiné nápoje nealkoholické, nápoje a šťávy ovocné, sirupy a jiné přípravky k zhotovování nápojů; (33) alkoholické nápoje (s výjimkou pív).

Třídy výrobků a služeb:

29, 30, 31, 32, 33

(210) O-90617

(111) **191377**

(220) 30.06.1994

(151) 25.06.1996

(540)

# Canon

(594) Slovní grafická

(730) **Canon Inc. (Canon Kabushiki Kaisha)**, 30-2, Shimomaruko 3-chome, Ohta-ku, Tokyo, JP

(740) ZIVKO MIJATOVIC & PARTNERS s.r.o., Jugoslávských partyzánů 639/26, Praha 6, Bubeneč, 16000

(511) (2) barvy, nátěry, laky, ochranné výrobky proti korozi a proti deteriorizaci dřeva, barviva, mořidla, přírodní pryskyřice v surovém stavu, kovy listkové a práškové pro malíře, dekoratéry a umělce, tonery; (3) přípravky pro bělení a jiné prostředky k praní, přípravky pro čištění, leštění, odmašťování a broušení, mýdla, parfumerie, vonné oleje, kosmetika, vlasové vody (lotions), zubní pasty; (4) průmyslové oleje a tuky, mazadla, výrobky pro pohlcování, polévání prachu, paliva včetně benzínu pro motory a osvětlovací látky, svíčky, knoty; (5) výrobky lékárnické, veterinářské a hygienické, diabetické přípravky pro léčebné účely, potraviny pro batolata, náplastě, materiál pro obvazy, materiály pro plombování zubů a pro zubní otisky, dezinfekční přípravky, výrobky pro hubení škodlivých zvířat, fungicidy, herbicidy; (6) obecné kovy a jejich slitiny, kovové stavební materiály, kovové stavební materiály přenosné, kovové materiály pro železnice, kabely a kovové dráty neelektrické, kovové potřeby zámečnické a klempířské, kovové trubky, safes (skříňky na klenoty), kovové výrobky, které nejsou uvedeny v jiných třídách, rudy; (11) přístroje pro osvětlení, topení, výrobu páry, pro vaření, přístroje chladící, pro sušení, ventilaci, distribuci vody a zdravotní zařízení; (12) vozidla, dopravní prostředky pozemní, vzdušné nebo vodní; (13) střelné zbraně, střelivo (munice) a střely, výbušniny, ohňostroje; (15) hudební nástroje; kaučuk, gutaperča, guma, asbest, slída a výrobky z těchto materiálů, které nejsou zahrnuty do jiných tříd; (17) plastické hmoty a výrobky polozpracované, materiály k těsnění, ucpání koudelí a k izolaci, ohebné trubky nekovové; (18) kůže, imitace kůže, výrobky z těchto materiálů, které nejsou zahrnuty do jiných tříd, kůže ze zvířat, kufr, deštníky, slunečníky a hole, biče a sedlářské výrobky; (19) stavební materiály nekovové, neohebné trubky nekovové pro stavebnictví, asfalt, směla, přenosné konstrukce nekovové, nekovové pomníky; (20) nábytek, zrcadla, rámy, výrobky nejmenované v jiných

třídách ze dřeva, korku, rákosu, vrbového proutí, z rohu, kosti, slonoviny, z kostic, želvoviny, jantaru, perleti, mořské pěny, náhražky všech těchto materiálů nebo náhražky z plastických hmot; (21) náčiní a nádoby pro domácnost nebo kuchyň (nikoliv z drahých kovů, ani posříbřených nebo pozlacených kovů), hřebeny a mycí houby, kartáče (s výjimkou štětců), materiály pro výrobu kartáčů, čisticí prostředky, třísky železné, sklo surové nebo opracované (s výjimkou stavebního skla), sklo, porcelán a majolika neobsažené v jiných třídách; (22) lana, provazy, síčky, stany, plachty, plachtoviny, pytle (neobsažené v jiných třídách), materiál na vycpávky (s výjimkou kaučuku nebo plastických hmot), textilní materiály ze surových vláken; (23) vlákna pro textilní účely; (24) tkaniny a textilní výrobky, které nejsou uvedeny v jiných třídách, pokrývky ložní a ubrusy; (26) krajky a výšivky, stuhu a tkaničky, knoflíky, háčky a očka/poutka - galanterie, špendlíky a jehly, umělé květiny; (27) koberce, rohožky, rohože, linoleum a jiné obklady podlah, tapety na stěny nikoliv textilní; (28) hry, hračky, potřeby pro gymnastiku a sport, které nejsou uvedeny v jiných třídách, vánoční ozdoby; (29) maso, ryby, drůbež, zvěřina, masové výtažky, ovoce a zelenina konzervované, sušené a zavařené, želé, džemy, kompoty, vejce, mléko a mléčné výrobky, oleje a tuky jedlé; (30) káva, čaj, kakao, cukr, rýže, tapioka, kávové náhražky, med, sirup melasový, droždí pro kynutí, sůl, hořčice, ocet, omáčky (k ochucení), koření, led pro osvěžení; (31) výrobky zemědělské, zahradnické, lesní a zmi neuvedené v jiných třídách, živá zvířata, čerstvé ovoce a zelenina, osivo, rostliny a umělé květiny, krmivo pro zvířata, slad; (32) piva, minerální vody, šumivé nápoje a jiné nápoje nealkoholické, nápoje a šťávy ovocné, sirupy a jiné přípravky k zhotovování nápojů; (33) alkoholické nápoje (s výjimkou pív); (34) tabák, potřeby pro kuřáky, zápalky.

Třídy výrobků a služeb:

2, 3, 4, 5, 6, 11, 12, 13, 15, 17, 18, 19, 20, 21, 22, 23, 24, 26, 27, 28, 29, 30, 31, 32, 33, 34

(210) O-90960

(111) **192942**  
(220) 22.08.1994  
(151) 22.08.1996  
(540)



(594) Slovní grafická  
(730) **České dráhy, a.s.**, nábřeží Ludvíka Svobody 1222/12, Praha 1, Nové Město, 11000, CZ  
(511) (35) automatizované zpracování dat; (37) montáž a opravy měřicí a regulační techniky, provádění dopravních staveb, zřizování telekomunikačních zařízení a telekomunikační sítě; (38) provozování telekomunikačních zařízení a telekomunikační sítě; (39) provoz drah; (42) projektová činnost v investiční výstavbě.

Třídy výrobků a služeb:

35, 37, 38, 39, 42

(210) O-92110

(111) **192965**  
(220) 15.09.1994  
(151) 22.08.1996  
(540)

**STELLA**

(592) Slovní  
(730) **KaKa A/S**, Kastanjevagen 17, Lomma, SE  
(740) Mgr. Petr Mucha, advokát, Štěpánská 540/7, Praha 2, Nové Město, 12000  
(511) (29) tuky jedlé, tuky pokrmové, tuky rostlinné jedlé, margarín, potraviny, poživatiny a s přísadou zeleniny vyráběné poživatiny.

Třídy výrobků a služeb:

29

(210) O-92637

(111) **194167**  
(220) 23.02.1994  
(151) 23.10.1996  
(540)



(594) Kombinovaná  
(730) **Andreas Jiří**, Kaplířova 83, Vočice, 25901, CZ  
(740) PROPATENT, JUDr. Matěj Sedláček, Pod Pekařkou 107/1, Praha 4, Podolí, 14700  
(511) (14) bižuterie ze dřeva, kovu a keramiky; (20) bytové doplňky ze dřeva; (21) keramické výrobky pro domácnost, keramické figurky.  
Třídy výrobků a služeb:  
14, 20, 21  
(210) O-87152

(111) **194406**  
(220) 08.12.1994  
(151) 23.10.1996  
(540)



(594) Kombinovaná  
(730) **Sehnal Pavel Ing.**, Velešínská 334, Praha 9, Letňany, 19900, CZ  
(740) Rott, Růžička & Guttman, Patentové, známkové a advokátní kanceláře, JUDr. Vladimír Rott, patentový zástupce, Vyskočilova 1566, Praha 4, Michle, 14000  
(511) (1) chemické výrobky pro průmysl, vědu, fotografii, zemědělství, zahradnictví, lesnictví, pryskyřice umělé a syntetické, plastické hmoty v surovém stavu, půdní hnojiva (přírodní a strojená), hasební prostředky, prostředky pro kalení a přípravky pro svařování kovů, chemické prostředky pro konzervování potravin, tříslonoviny, průmyslová pojidla a lepidla; (2) barvy, fermeže, laky, ochranné prostředky proti rezu a proti hnilobě dřeva, barviva, mořidla, pryskyřice přírodní v surovém stavu, kovy listkové a práškové pro malíře a dekoratéry, tiskaře a umělce; (3) přípravky bělicí a mýdlo, výrobky voňavkářské, éterické oleje, vodičky na vlasy, zubní pasty; (4) průmyslové oleje a tuky (nikoliv oleje a tuky jedlé a éterické oleje), mazadla, ropa, prostředky pro pohlcování a vázání prachu, paliva (včetně motorových paliv) a osvětlovací prostředky, svíce, svíčky, knoty; (5) výrobky farmaceutické, zvěrolékařské a zdravotnické, výrobky dietetické k lékařským účelům, potraviny pro děti, náplasti, obvazový materiál, hmoty k plombování zubů a na zubní otisky, dezinfekční prostředky, prostředky k ničení plevele a k hubení živočišných škůdců, herbicidy, fungicidy; (6) obecné kovy v surovém a polozpracovaném stavu a jejich slitiny, kotvy, kovářské, zvony, stavební materiál z válcovaného a litého kovu, kolejnice a jiný kovový materiál pro železnice, řetězy (s výjimkou hnacích řetězů pro vozidla), kovové kabely a neelektrické dráty, zámečnické výrobky, kovové roury, nedobytné pokladny, schránky, ocelové kuličky, podkovy, hřebíky a šrouby, jiné výrobky z kovu (nikoliv z drahých kovů) neobsažené v jiných třídách, rudy; (7) stroje a obráběcí stroje, motory (kromě motorů pro pozemní vozidla), soukolí a hnací řemeny (nikoliv pro pozemní vozidla), zemědělské stroje, lišně; (8) ruční nářadí a nástroje, nožířské výrobky, vidličky a lžice, sečné zbraně, břitvy; (9) přístroje a nástroje vědecké, navigační, geodetické, elektrické (včetně pro bezdrátovou telegrafii), fotografické, kinematografické, optické přístroje a nástroje k vážení,

měření, signalizování, pro účely kontrolní (inspekční), záchranné a pro výuku, automatické přístroje uváděné v činnost vhozením mince nebo známky, stroje pro záznam, přenos a reprodukci zvuku nebo obrazu, zapisovací pokladny a počítačové stroje, hasící přístroje; (10) přístroje a nástroje chirurgické, lékařské, zubolékařské a zvěrolékařské (včetně umělých údů, očí a protéz); (11) zařízení osvětlovací, topná, na výrobu páry, zařízení pro vaření, chlazení, sušení, větrání, pro rozvod vody a zařízení zdravotnická; (12) vozidla, dopravní prostředky pozemní, letecké nebo vodní; (13) střelné zbraně, střelivo a náboje, výbušniny a ohňostroje; (14) drahé kovy a jejich slitiny a předměty z těchto hmot nebo z plátovaných (dublovaných) kovů (s výjimkou zboží nožířského, vidliček a lžic), šperky, drahokamy, drahé kameny, hodinářské výrobky a jiná chronometrická zařízení; (15) hudební nástroje (s výjimkou gramofonů a radiopřístrojů); (16) papír a výrobky z papíru, lepenka a kartonážní výrobky, tiskoviny, časopisy, periodika, knihy, knihařské výrobky, fotografie, papírnické zboží, lepidla (kancelářská a pro domácnost), potřeby pro umělce, štetce, psací stroje a kancelářské potřeby (kromě nábytku), učební a školní potřeby a pomůcky (kromě přístrojů), hrací karty, tiskařské štočky, obalové materiály z plastických hmot; (17) kaučuk, gutaperča, guma, balata a náhražky, výrobky z těchto hmot pokud nejsou obsaženy v jiných třídách, folie, desky a tyče z plastických hmot (polotovary), hmoty těsnící, ucpávkové a izolační, osinek, slída a výrobky z nich, hadice (kromě kovových); (18) kůže a imitace kůže, výrobky z nich pokud nejsou obsaženy v jiných třídách, surové kůže, kuřry a cestovní brašny, deštníky, slunečníky a hole, biče, postroje na koně a sedlářské výrobky; (19) stavební materiál, dřevo, kámen přírodní a umělý, cement, vápno, malta, sádra, šterk, kameninové nebo cementové roury, výrobky pro stavbu cest, asfalt, smola a živec, přenosné domy, kamenné pomníky, krby, komíny; (20) nábytek, zrcadla, rámy, výrobky (pokud nejsou obsaženy v jiných třídách) ze dřeva, korku, třtiny, rákosu, vrbového proutí, rohoviny, kostí, slonoviny, kotic, želvoviny, jantaru, perleti, mořské pěny, buničiny a z náhražek těchto hmot nebo z plastických hmot; (21) drobné nářadí a přenosné nádoby pro domácnost a kuchyni (nikoliv z drahých kovů nebo z kovů plátovaných dublé), hřebeny a mycí houby, kartáče (s výjimkou štetců), kartáčnický materiál, pomůcky a látky k čištění, drátěnky, sklo surové nebo polozpracované (s výjimkou stavebního skla), zboží skleněné, porcelánové a kameninové neobsažené v jiných třídách, keramické miniatury; (22) provazy, šňůry, provázky, sítě, stany, plachty, pytle, vycpávkový materiál (žíně, kapok, peří, mořská tráva atd.), surová textilní vlákna; (23) nitě k textilním účelům; (24) tkaniny, pokrývky ložní a stolní, textilní výrobky neobsažené v jiných třídách; (25) oděvy, obuv, kloboučnické zboží; (26) krajky a výšivky, stuhy a šněrovačla, knoflíky, stiskací knoflíky, háčky a očka, špendlíky a jehly, umělé květiny; (27) koberce, rohože, rohožky a jiné podlahové krytiny, tapety (kromě z textilu); (28) hry, hračky, tělocvičné a sportovní potřeby (s výjimkou oděvů), ozdoby na vánoční stromky; (29) maso, ryby, drůbež, zvěřina, masové výtahy, konzervované, sušené a vařené ovoce a zelenina, rosoly, zavařeniny, vejce, mléko a jiné mlékařské výrobky, jedlé oleje a tuky, potraviny v konzervách; (30) káva, čaj, kakao, cukr, rýže, tapioka, ságo, kávové náhražky, mouka a obilní přípravky, chléb, sušenky, suchary, koláče, jemné pečivo a cukrovinky, zmrzlina, med, sirup z melasy, kvasnice, prášky do pečiva, sůl, hořčice, pepř, ocet, chuťové omáčky, koření, led na chlazení; (31) výrobky zemědělské, zahradnické, lesnické, nezpracované dřevo, semena, obilniny, píce, luštěniny, živá zvířata, čerstvé ovoce a zelenina, semena, živé rostliny a přírodní květiny, krmiva pro dobytek, slad; (32) pivo, lehká piva a ležáky, vody minerální a šumivé a jiné nealkoholické nápoje, sirupy a jiné přípravky k přípravě nápojů; (33) alkoholické nápoje (kromě pív); (34) tabák v surovém nebo zpracovaném stavu, kuřácké potřeby, zápalky; (35) činnost organizačních a ekonomických poradců, marketing; (36) poradenství v oblasti pojišťovnictví, obchodování s cennými papíry, investiční poradenství, správa majetkových účastí, finanční analýzy, finanční poradenství, finanční informace; (41) činnost vzdělávací.

Třídy výrobků a služeb:

1, 2, 3, 4, 5, 6, 7, 8, 9, 10, 11, 12, 13, 14, 15, 16, 17, 18, 19, 20, 21, 22, 23, 24, 25, 26, 27, 28, 29, 30, 31, 32, 33, 34, 35, 36, 41

(210) O-95182

(111) 195057  
(220) 13.06.1994  
(151) 25.11.1996  
(540)



(594) Kombinovaná  
(730) I.K.S. s.r.o., Dolné Rudiny 1, Žilina, SK  
(740) Mgr. David Müller, Filipova 2016/6, Praha 4, Chodov, 14800  
(511) (6) hydroizolace plechové, hydroizolace hliníkové; (19) silikónové profily, pálené krytiny, betonové krytiny, eternitové krytiny, azbestocementové krytiny, šindele dřevěné, hydroizolace polyuretanové, těsnící tmely, polyuretanové pěny; (35) reklamní činnost, zprostředkování obchodu, marketing; (37) stavební práce, montáž a aplikace silikónových profilů, aplikace a montáž tepelněizolačních a hydroizolačních materiálů, asfaltových pásů oxidovaných a výrobků z nich, asfaltových pásů modifikovaných a výrobků z nich, asfaltových šindelů oxidovaných a výrobků z nich, asfaltových šindelů modifikovaných a výrobků z nich, hydroizolačních nátěrů a hmot, reflexních nátěrů střešních konstrukcí, hydroizolací z fólií, PVC, EPDM a gumy, udržovacích nátěrů střešních krytin; (42) inženýrská činnost v investiční výstavbě.

Třídy výrobků a služeb:

6, 19, 35, 37, 42

(210) O-90524

(111) 197481  
(220) 21.12.1994  
(151) 25.02.1997  
(540)



(594) Kombinovaná  
(730) MISSIVA, spol. s r.o., V Oblouku 588/21, Ústí nad Labem, Krásné Březno, 40007, CZ  
(740) Macek and Partners, Mgr. Jiří Macek, Sázavská 751/16, Praha 2, Vinohrady, 12000  
(511) (1) chemické výrobky: pro průmyslové a vědecké účely, pro fotografii, zemědělství, zahradnictví, lesnictví, umělé pryskyřice, plastické hmoty v surovém stavu (v prášku, pastách, v tekutém stavu), půdní hnojiva přírodní a umělá, prostředky: hasící, pro kalení, pro svařování, pro konzervaci potravin, třísloviny, průmyslová pojidla, prostředky k čištění sporáků, rtuť, antimon, alkalické a alkalickozemité kovy, bauxit; (2) barvy, laky, fermeže pro průmyslové a umělecké textilní barvy, přípravky k barvení potravin a nápojů, barviva, antikorozivní a impregnační nátěry, barvířské přípravky, mořidla, přírodní pryskyřice, kovové fólie, kovy v prášku pro účely malířské a dekorátéřské; (3) přípravky: prací a bělicí, čistící, lešticí, odmašťovací, mýdlo, výrobky: kosmetické, voňavkářské včetně éterických olejů, vodičky na vlasy, zubní pasty, prášky, želatina pro potravinářské účely, mořidla na prádlo, barvy na vlasy; (4) průmyslové oleje a tuky, mazadla, prostředky na vázání prachu, paliva (černé a hnědé uhlí), palivové dřevo, oleje, pohonné hmoty, prostředky pro svícení, svíčky, svíce, noční lampičky, knoty; (5) výrobky: farmaceutické, zvěrolékařské, zdravotnické, dietetické pro děti a nemocné, chemické pro účely lékařské, náplasti, obzavový materiál, hmoty určené k plombování zubů a na otisky, prostředky: dezinfekční, k hubení rostlinných a živočišných škůdců, antiparazitní látky; (6) obecné kovy, v surovém a polozpracovaném stavu a jejich slitiny, kotvy, kovadliny, zvony, stavební materiál z válcovaného a litého kovu, kolejnice a jiný kovový materiál určený k železničním účelům, řetězy, kovové kabely a dráty - s výjimkou drátů k elektrotechnickým

účelům, zámečnické výrobky, kovové roury, nedobytné pokladny a schránky, ocelové kuličky, podkovy, hřebíky a šrouby, jiné kovové výrobky, které nejsou obsaženy v jiných třídách, rudy; (7) stroje a obráběcí stroje - s výjimkou těch, které jsou zahrnuty ve tř. 9-12 a 16, motory, soukolí a hnací řemeny, zemědělské stroje a líhně, maznice, elektrotechnická zařízení a přístroje pro domácnost - drtiče, mixery, mlýnky; (8) ruční nástroje zastávající funkci nářadí v příslušných oborech, nožířské výrobky včetně nožířských výrobků z drahých kovů, včetně břitev a holicích elektrických strojků, vidličky a lžice včetně z drahých kovů, zbraně sečné a bodné, strojky na střihání vlasů; (9) přístroje a nástroje k vědeckým a laboratorním účelům, přístroje a nástroje navigační, tj. přístroje a nástroje určené k přenášení rozkazů, k měření a přístroje všeobecně užívané při řízení lodí a letadel, radiolokační zařízení, pozemní zabezpečovací a provozní zařízení pro leteckou dopravu všeho druhu, přístroje a nástroje geodetické a přístroje pro bezdrátovou telegrafii, přístroje fotografické, kinematografické, optické, včetně promítačů obrazů a zvětšovacích přístrojů, přístroje a nástroje k vážení a měření, přístroje a nástroje signalizační včetně signálních píšťal, přístroje a nástroje pro účely záchranné a učební, automaty uváděné v činnost vhozením mince nebo známky, přístroje pro záznam a reprodukci mluveného slova, rozhlasové a televizní přijímače a vysílače, satelitní přijímače, gramofony, audiovizuální technika všeho druhu, magnetofony všeho druhu, zapisovací pokladny a počítačové stroje včetně kancelářských a děrovacích strojů, výpočetní technika všeho druhu včetně periferních zařízení, telekomunikační technika všeho druhu, hasicí přístroje, speciální pouzdra pro přístroje a nástroje, které jsou zařazeny do této třídy, elektrotermické nástroje a přístroje, jako: ruční elektrické svářečky, elektrické žehličky apod., elektrické přístroje a zařízení jako: elektricky vytápěné: podušky, oděvy a součásti oděvů, ohříváče nohou, elektrické zapalovače a obdobná zařízení nezařazená v jiných třídách: elektromechanická zařízení pro domácí účely určená k čištění jako: vysavače prachu, leštiče parket apod., součásti a příslušenství všech uvedených přístrojů a zařízení; (10) přístroje a nástroje: chirurgické, lékařské, zubolékařské, zvěrolékařské včetně speciálního nábytku pro tyto obory a včetně přístrojů a zdravotnických pomůcek jako: ortopedické, bandáže, zdravotnické, výrobky z gumy, protézy, pokrývky vytápěné elektricky, chirurgické nástroje nožířského charakteru; (11) osvětlovací a topná zařízení na výrobu páry, zařízení pro vaření, chlazení, větrání včetně klimatizace nebo zařízení pro úpravu vzduchu, zařízení pro rozvod vody a zařízení zdravotnická; (12) pozemní vozidla, motory pro pozemní vozidla, pohánící soukolí a hnací řemeny pro pozemní vozidla, zařízení pro leteckou, lodní a pozemní dopravu; (13) ohňostroje a veškeré výrobky zábavní pyrotechniky; (14) drahé kovy a jejich slitiny, předměty z drahých kovů, jejich slitin nebo dublovaných kovů, bižuterie z umělých a plastických hmot, hodiny a chronometrická zařízení včetně speciálních pouzder, umělecké předměty z bronzu; (15) hudební nástroje včetně mechanických klavírů a jejich příslušenství, hudební skříně; (16) papír a výrobky z papíru, lepenky a kartonážní výrobky, tiskoviny, časopisy, periodika, knihy, výrobky knihařské, fotografie, psací potřeby, kancelářská lepidla, potřeby pro umělce, štětce, psací stroje, kancelářské potřeby kromě nábytku, učební a školní potřeby a pomůcky, hrací karty, tiskací písma, štočky, pojidla pro papírenský průmysl; (17) gutaperča, guma, baláta, náhražky těchto hmot, polotovary z plastických hmot (folie, desky, tyče), těsnící hmoty, ucpávky a izolace (tepelné, elektrické nebo zvukové), osinek, slída a výrobky z osinku a slídy, hadice ne kovové, izolační nátěry; (18) kůže a náhražky, výrobky z kůže a náhražek, surové kůže a kožešiny, kufry a cestovní brašny, deštníky, slunečníky, hole, biče, postroje pro koně, sedlářské výrobky; (19) stavební materiál včetně polozpracovaného řeziva - trámy, prkna, dřevěné panely, překližka, skleněné cihly, dlaždice apod., přírodní a umělý kámen, cement, vápno, malta, sádra, šterk, kameninové a cementové roury, stavební materiál pro stavbu cest asfalt, smola, živec, přenosné domy, kamenné pomníky, krby; (20) nábytek včetně kovového a kempingového nábytku, broušená skla a zrcadla, rámy, výrobky ze dřeva, korku, proutí, rákosu, třtiny, rohoviny, slonoviny, kostí, želvoviny, jantaru, perleti, mořské pěny, buničiny, výrobky z plastických hmot, ložní potřeby, matrace, zíněny, podhlavníky; (21) drobné nářadí a přenosné nádoby k domácím a kuchyňským účelům jako kuchyňské nádobí, vědra, plechové misky, misky z plastických hmot nebo hmot, strojky na mletí, sekání a lisování apod., hřebeny a mycí houby, toaletní potřeby, kartáče, kartáčníkový materiál, pomůcky k úklidu, čistící látky, drátěnky, zboží skleněné včetně okenního skla, výrobky z porcelánu a kameniny, které nejsou zařazeny v jiných třídách; (22) provazy, struny k technickým účelům, lana, motouzy z přírodních, umělých nebo plastických látek, sítě a stany, včetně stanů pro táboření, lodní plachty, pytle, čalounický materiál, jako zíně, kapok, peří a mošská tráva, surová textilní vlákna; (23) nitě; (24) tkaniny, pokrývky včetně cestovních pokrývek; (25) oděvy, prádlo, boty, střevíce, trepky; (26) krajky, výšivky, stuhy, šněrovadla, druky, háčky, zipy, umělé květiny, zboží

leonské; (27) koberce, rohože, linoleum a jiné podlahové krytiny, čalouny včetně barevných papírových tapet, paravány, voskové potahové plátno; (28) hry, hračky, tělocvičné a sportovní nářadí a náčiní, rybářské potřeby, nářadí pro zimní sporty a sportovní hry, zboží plážové a koupací, ozdoby na vánoční stromek; (29) maso, ryby, drůbež, měkkýši, korýši, zvěřina, masové výtázky, zelenina a ovoce, konzervované, sušené, vařené, rosoly, zavařeniny, vejce, mléko a jiné mlékárenské výrobky včetně mléčných nápojů, jedlé oleje a tuky, konzervované potraviny, zelenina naložená v octě; (30) káva, čaj, kakao, rýže, tapioka, kávové náhražky, mouka a obilné výrobky určené k lidské výživě, nápoje z kávy, kakaa, čokolády, chléb, suchary, sušenky, jemné pečivo, cukrovinky, zmrzlina, med, sirup z melasy, kvasnice, prášky do pečiva, sůl, pepř, ocet, chuťové omáčky, koření, led, rýže; (31) výrobky: zemědělské, zahradnické, produkty lesnické včetně nezpracovaného dřeva, semena, čerstvé ovoce a zelenina, sazenice, živé rostliny a přírodní květiny, zvířecí krmiva, slad; (32) pivo, lehká piva a ležáky, minerální vody, šumivé a jiné nealkoholické nápoje, sirupy a jiné přípravky k přípravě nápojů, ovocné šťávy a nápoje z ovocných šťáv; (33) vína, lihoviny, likéry, nealkoholická vína; (34) tabák v surovém stavu, tabákové výrobky, potřeby pro kuřáky, zápalky; (35) zprostředkování koupě a prodeje zboží; (36) pronájem a leasing zboží; (37) úpravy zboží, montáž zboží, výměna vadných součástí a servis v oboru.

Třídy výrobků a služeb:

1, 2, 3, 4, 5, 6, 7, 8, 9, 10, 11, 12, 13, 14, 15, 16, 17, 18, 19, 20, 21, 22, 23, 24, 25, 26, 27, 28, 29, 30, 31, 32, 33, 34, 35, 36, 37

(210) O-95604

(111) **200858**

(220) 15.11.1994

(151) 26.06.1997

(540)

## BOTTICELLI

(592) Slovní

(730) **Botticelli, spol. s.r.o.**, Nad spádem 640/18, Praha 4, Podolí, 14700, CZ

(511) (35) reklama.

Třídy výrobků a služeb:

35

(210) O-94161

(111) **204228**

(220) 05.08.1994

(151) 30.10.1997

(540)

## FAST

(592) Slovní

(730) **FAST ČR, a.s.**, U Sanitatu 1621, Říčany, 25101, CZ

(740) **KOREJZOVA LEGAL v.o.s.**, JUDr. Petra Sauvage de Brantes, advokátka, Korunní 810/104, Praha 10, Vinohrady, 10100

(511) (1) chemické výrobky: pro průmysl a vědecké účely, pro fotografii, zemědělství, zahradnictví, lesnictví, umělé pryskyřice, plastické hmoty v surovém stavu (v prášku, pastách, v tekutém stavu), půdní hnojiva přírodní a umělá, prostředky: hasicí, pro kalení, pro svařování, pro konzervaci potravin, trísloviny, průmyslová pojidla, prostředky k čištění správků, alkalické a alkalickozemité kovy, bauxit; (2) barvy, laky, fermeže pro průmyslové a umělecké textilní barvy, přípravky k barvení potravin a nápojů, barviva, antikorozivní a impregnační nátěry, barvířské přípravky, mořidla, přírodní pryskyřice, kovové folie, kovy v prášku pro účely malířské a dekorátéřské; (3) přípravky: lešticí, výrobky: kosmetické, voňavkářské včetně éterických olejů, zubní pasty, prášky, želatina pro potravinářské účely, mořidla na prádlo, barvy na vlasy; (4) prostředky na vážení prachu, paliva (černé a hnědé uhlí), palivové dřevo, oleje, prostředky pro svícení, svíčky, svíce, noční lampičky, knoty; (5) výrobky dietetické pro děti a nemocné, náplasti, obvazový materiál, prostředky: dezinfekční, k hubení rostlinných a živočišných škůdců, antiparazitní látky; (6) obecné kovy, v surovém a polozpracovaném stavu a jejich slitiny, kotvy, kovadliny, zvony, stavební materiál z válcovaného a litého kovu, kolejnice a jiný kovový materiál určený k železničním účelům, řetězy, kovové kabely a dráty (s výjimkou drátů k elektrotechnickým účelům), zámečnické výrobky, kovové roury, nedobytné pokladny a schránky, ocelové kuličky, podkovy, hřebíky a šrouby, jiné kovové výrobky, které nejsou obsaženy v jiných třídách, rudy; (7) stroje a obráběcí stroje (s výjimkou těch, které jsou zahrnuty ve tř. 9-12 a 16), motory, soukolí a hnací řemeny, zemědělské stroje a líhně, maznice, elektrotechnická zařízení a přístroje pro domácnost (drtiče, mixery, mlýnky), elektromechan. zařízení pro domácí účely určená k čištění jako: vysavače prachu, leštiče parket apod.; (8) ruční nástroje

zastávající funkci náradí v příslušných oborech, nožířské výrobky včetně nožířských výrobků z drahých kovů, včetně břitev a holicích elektrických strojků, vidličky a lžice včetně z drahých kovů; zbraně sečné a bodné, strojky na stříhání vlasů; (9) přístroje a nástroje k vědeckým a laboratorním účelům, přístroje a nástroje navigační, tj. přístroje a nástroje určené k přenášení rozkazů, k měření a přístroje všeobecně užívané při řízení lodí a letadel, přístroje a nástroje geodetické a přístroje pro bezdrátovou telegrafii, přístroje fotografické, kinematografické, optické, včetně promítačů obrazů a zvětšovacích přístrojů, přístroje a nástroje k vážení a měření, přístroje a nástroje signalizační včetně signálních píšťal, přístroje a nástroje pro účely záchranné a učební, automaty uváděné v činnost vhozením mince nebo známky, přístroje pro záznam a reprodukci mluveného slova, zapisovací pokladny a počítačové stroje včetně kancelářských a děrovacích strojů, hasící přístroje, speciální pouzdra pro přístroje a nástroje, které jsou zařazeny do této třídy, elektrotermické nástroje a přístroje, jako: ruční elektrické svářečky, elektrické žehličky apod., elektrické přístroje a zařízení jako: elektrický vytápěné: podušky, oděvy a součásti oděvů, ohříváče nohou, elektrické zapalovače a obdobná zařízení nezařazená v jiných třídách, výpočetní a kancelářská technika; (10) speciální nábytek pro tyto obory, zdravotnické pomůcky jako: ortopedické, bandáže, zdravotnické, výrobky z gumy, pokrývky vytápěné elektricky; (12) pozemní vozidla, motory pro pozemní vozidla, poháněcí soukolí a hnací řemeny pro pozemní vozidla, zařízení pro leteckou, lodní a pozemní dopravu; (13) zábavní pyrotechnika; (14) drahé kovy a jejich slitiny, předměty z drahých kovů, jejich slitin nebo dublovaných kovů, bižuterie z umělých a plastických hmot, hodiny a chronometrická zařízení včetně speciálních pouzder, umělecké předměty z bronzu; (15) hudební nástroje včetně mechanických klavírů a jejich příslušenství, hudební skříně; (16) papír a výrobky z papíru, lepenky a kartonážní výrobky, tiskoviny, časopisy, periodika, knihy, výrobky knihařské, fotografie, psací potřeby, kancelářská lepidla, potřeby pro umělce, štětce, psací stroje, kancelářské potřeby kromě nábytku, učební a školní potřeby a pomůcky, hrací karty, tiskací písma, štočky, pojidla pro papírenský průmysl; (17) gutaperča, guma, balata, náhražky těchto hmot, polotovary z plastických hmot (folie, desky, tyče), těsnící hmoty, ucpávky a izolace (teplné, elektrické nebo zvukové), osinek, slída a výrobky z osinku a slídy, hadice ne kovové, izolační nátěry; (18) kůže a náhražky, výrobky z kůže a náhražek, surové kůže a kožešiny, kufry a cestovní brašny, deštníky, slunečníky, hole, biče, postroje pro koně, sedlářské výrobky; (19) stavební materiál včetně polozpracovaného řeziva (trámy, prkna, dřevěné panely, překližka, skleněné cihly, dlaždice apod.), přírodní a umělé kámen, cement, vápno, malta, sádra, šterk, kameninové a cementové roury, stavební materiál pro stavbu cest, asfalt, smola, živec, přenosné domy, kamenné pomníky, krby; (20) nábytek včetně kovového a kempingového nábytku, broušená skla a zrcadla, rámy, výrobky ze dřeva, korku, rákosu, proutí, třtiny, rohoviny, slonoviny, kostí, želvoviny, jantaru, perleti, mořské pěny, buničiny, výrobky z plastických hmot, ložní potřeby, matrace, žíněnky, podhlavníky; (21) drobné náradí a přenosné nádoby k domácím a kuchyňským účelům, jako kuchařské nádoby, vědra, plechové misky, misky z plastických hmot nebo jiných hmot, strojky na mletí, sekání a lisování apod., hřebeny a mycí houby, toaletní potřeby, kartáče, kartáčnický materiál, pomůcky k úklidu, čisticí látky, drátěnky, zboží skleněné včetně okenního skla, výrobky z porcelánu a kameniny, které nejsou zařazeny v jiných třídách; (22) provazy, struny k technickým účelům, lana, motouzy z přírodních, umělých nebo plastických látek, sítě a stany, včetně stanů pro táboření, lodní plachty, pytle, čalounický materiál, jako žině, kapok, peří a mořská tráva, surová textilní vlákna; (23) nitě; (24) tkaniny, pokrývky včetně cestovních pokrývek; (25) oděvy, prádlo, boty, střevice, trepky; (26) krajky, výšivky, stuhy, šněrovadla, druky, háčky, zipy, umělé květiny, zboží leonské; (27) koberce, rohože, linoleum a jiné podlahové krytiny, čalouny včetně barevných papírových tapet, paravány, voskové potahové plátno; (28) hry, hračky, tělocvičné a sportovní náradí a náčiní, rybářské potřeby, náradí pro zimní sporty a sportovní hry, zboží plážové a koupací, ozdoby na vánoční stromek; (30) káva, čaj, kakao, rýže, tapioka, kávové náhražky, mouka a obilné výrobky určené k lidské výživě, nápoje z kávy, kakaa, čokolády, chléb, suchary, sušenky, jemné pečivo, cukrovinky, zmrzlina, med, sirup z melasy, kvasnice, prášky do pečiva, sůl, pepř, ocet, chuťové omáčky, koření, led, rýže; (31) výrobky: zemědělské, zahradnické, produkty lesnické včetně nezpracovaného dřeva, semena, čerstvé ovoce a zelenina, sazenice, živé rostliny a přírodní květiny, zvířecí krmiva, slad; (32) pivo, lehká piva a ležáky, minerální vody, šumivé a jiné nealkoholické nápoje, sirupy a jiné přípravky k přípravě nápojů, ovocné šťávy a nápoje z nich; (33) vína, lihoviny, likéry, nealkoholická vína; (34) tabák v surovém stavu, tabákové výrobky, potřeby pro kuřáky, zápalky.

Třídy výrobků a služeb:

1, 2, 3, 4, 5, 6, 7, 8, 9, 10, 12, 13, 14, 15, 16, 17, 18, 19, 20, 21, 22, 23, 24, 25, 26, 27, 28, 30, 31, 32, 33, 34

(210) O-91701

(111) **210813**

(220) 05.08.1994

(151) 27.07.1998

(540)



(594) Slovní grafická

(730) **FAST ČR, a.s.**, U Sanitatu 1621, Říčany, 25101, CZ

(740) KOREJZOVA LEGAL v.o.s., JUDr. Petra Sauvage de Brantes, advokátka, Korunní 810/104, Praha 10, Vinohrady, 10100

(511) (1) chemické výrobky: pro průmysl a vědecké účely, pro fotografii, zemědělství, zahradnictví, lesnictví, umělé pryskyřice, plastické hmoty v surovém stavu (v prášku, pastách, v tekutém stavu), půdní hnojiva přírodní a umělá, prostředky: hasící, pro kalení, pro svařování, pro konzervaci potravin, třísloviny, průmyslová pojidla, prostředky k čištění sporáků, alkalické a alkalickozemité kovy, bauxit; (2) barvy, laky, fermeže pro průmyslové a umělecké textilní barvy, přípravky k barvení potravin a nápojů, barviva, antikorozivní a impregnační nátěry, barvířské přípravky, mořidla, přírodní pryskyřice, kovové fólie, kovy v prášku pro účely malířské a dekorátorské; (3) výrobky: kosmetické, voňavkářské včetně éterických olejů, zubní pasty, prášky, želatina pro potravinářské účely, mořidla na prádlo, veškeré přípravky s výjimkou prostředků určených k péči o vlasy, výrobků určených k čištění, bělení a praní, mýdel pro použití v průmyslu a domácnostech, prostředků k namáčení a všech produktů určených k louhování; (4) prostředky na vázání prachu, paliva (černé a hnědé uhlí), palivové dřevo, oleje, prostředky pro svícení, svíčky, noční lampičky, knoty; (5) výrobky dietetické pro děti a nemocné, náplasti, obvazový materiál, prostředky: dezinfekční, k hubení rostlinných a živočišných škůdců, antiparazitní látky; (6) obecné kovy, v surovém a polozpracovaném stavu a jejich slitiny, kotvy, kovadliny, zvony, stavební materiál z válcovaného a litého kovu, kolejnice a jiný kovový materiál určený k železničním účelům, řetězy, kovové kabely a dráty (s výjimkou drátů k elektrotechnickým účelům), zámečnické výrobky, kovové roury, nedobytné pokladny a schránky, ocelové kuličky, podkovy, hřebíky a šrouby, jiné kovové výrobky, které nejsou obsaženy v jiných třídách, rudy; (7) stroje a obráběcí stroje (s výjimkou těch, které jsou zahrnuty ve tř. 9-12 a 16), motory, soukolí a hnací řemeny, zemědělské stroje a líně, maznice, elektrotechnická zařízení a přístroje pro domácnost (drtiče, mixery, mlýnky); (8) ruční nástroje zastávající funkci náradí v příslušných oborech, nožířské výrobky včetně nožířských výrobků z drahých kovů, včetně břitev a holicích elektrických strojků, vidličky a lžice včetně z drahých kovů, zbraně sečné a bodné, strojky na stříhání vlasů; (9) přístroje a nástroje k vědeckým a laboratorním účelům, přístroje a nástroje navigační, tj. přístroje a nástroje určené k přenášení rozkazů, k měření a přístroje všeobecně užívané při řízení lodí a letadel, přístroje a nástroje geodetické a přístroje pro bezdrátovou telegrafii, přístroje fotografické, kinematografické, optické, včetně promítačů obrazů a zvětšovacích přístrojů, přístroje a nástroje k vážení a měření, přístroje a nástroje signalizační včetně signálních píšťal, přístroje a nástroje pro účely záchranné a učební, automaty uváděné v činnost vhozením mince nebo známky, přístroje pro záznam a reprodukci mluveného slova, zapisovací pokladny a počítačové stroje včetně kancelářských a děrovacích strojů, hasící přístroje, speciální pouzdra pro přístroje a nástroje, které jsou zařazeny do této třídy, elektrotermické nástroje a přístroje, jako: ruční elektrické svářečky, elektrické žehličky apod., elektrické přístroje a zařízení jako: elektrický vytápěné: podušky, oděvy a součásti oděvů, ohříváče nohou, elektrické zapalovače a obdobná zařízení nezařazená v jiných třídách, elektromechan. zařízení pro domácí účely určená k čištění jako: vysavače prachu, leštiče parket apod., výpočetní a kancelářská technika; (10) speciální nábytek pro tyto obory, zdravotnické pomůcky jako: ortopedické, bandáže, zdravotnické, výrobky z gumy, pokrývky vytápěné elektricky; (12) pozemní vozidla, motory pro pozemní vozidla, poháněcí soukolí a hnací řemeny pro pozemní vozidla, zařízení pro leteckou, lodní a pozemní dopravu; (13) zábavní pyrotechnika; (14) drahé kovy a jejich slitiny, předměty z drahých kovů, jejich slitin nebo dublovaných kovů, bižuterie z umělých a plastických hmot, hodiny a chronometrická zařízení včetně speciálních



pouzder, umělecké předměty z bronzu; (15) hudební nástroje včetně mechanických klavírů a jejich příslušenství, hudební skříně; (16) papír a výrobky z papíru, lepenky a kartonážní výrobky, tiskoviny, časopisy, periodika, knihy, výrobky knihařské, fotografie, psací potřeby, kancelářská lepidla, potřeby pro umělce, štetce, psací stroje, kancelářské potřeby kromě nábytku, učební a školní potřeby a pomůcky, hrací karty, tiskací písma, štočky, pojidla pro papírenský průmysl; (17) gutaperča, guma, balata, náhražky těchto hmot, polotovary z plastických hmot (folie, desky, tyče), těsnící hmoty, ucpávky a izolace (tepelné, elektrické nebo zvukové), osinek, slída a výrobky z osinku a slídy, hadice ne kovové, izolační nátěry; (18) kůže a náhražky, výrobky z kůže a náhražek, surové kůže a kožešiny, kufry a cestovní brašny, deštníky, slunečníky, hole, biče, postroje pro koně, sedlářské výrobky; (19) stavební materiál včetně polozpracovaného řeziva (trámy, prkna, dřevěné panely, překližka, skleněné cihly, dlaždice apod.), přírodní a umělý kámen, cement, vápno, malta, sádra, šterk, kameninové a cementové roury, stavební materiál pro stavbu cest, asfalt, smola, živec, přenosné domy, kamenné pomníky, krby; (20) nábytek včetně kovového a kempingového nábytku, broušená skla a zrcadla, rámy, výrobky ze dřeva, korku, rákosu, proutí, třtiny, rohoviny, slonoviny, kostí, želvoviny, jantaru, perleti, mořské pěny, buničiny, výrobky z plastických hmot, ložní potřeby, matrace, žiněnky, podhlavníky; (21) drobné nářadí a přenosné nádoby k domácím a kuchyňským účelům, jako kuchyňské nádobí, vědra, plechové misky, misky z plastických hmot nebo jiných hmot, stroje na mletí, sekání a lisování apod., hřebeny a mycí houby, toaletní potřeby, kartáče, kartáčnický materiál, pomůcky k úklidu, čistící látky, drátěnky, zboží skleněné včetně okenního skla, výrobky z porcelánu a kameniny, které nejsou zařazeny v jiných třídách; (22) provazy, struny k technickým účelům, lana, motouzy z přírodních, umělých nebo plastických látek, sítě a stany, včetně stanů pro táboření, lodní plachty, pytle, čalounický materiál, jako žíně, kapok, peří a mořská tráva, surová textilní vlákna; (23) nitě; (24) tkaniny, pokrývky včetně cestovních pokrývek; (25) oděvy, prádlo, boty, střevíce, trepky; (26) krajky, výšivky, stuhy, šněrovadla, druky, háčky, zipy, umělé květiny, zboží leonské; (27) koberce, rohože, linoleum a jiné podlahové krytiny, čalouny včetně barevných papírových tapet, paravány, voskové potahové plátno; (28) hry, hračky, tělocvičné a sportovní nářadí a náčiní, rybářské potřeby, nářadí pro zimní sporty a sportovní hry, zboží plážové a koupací, ozdoby na vánoční stromek; (30) káva, čaj, kakao, rýže, tapioka, kávové náhražky, mouka a obilné výrobky určené k lidské výživě, nápoje z kávy, kakaa, čokolády, chléb, suchary, sušenky, jemné pečivo, cukrovinky, zmrzlina, med, sirup z melasy, kvasnice, prášky do pečiva, sůl, pepř, ocet, chuťové omáčky, koření, led, rýže; (31) výrobky: zemědělské, zahradnické, produkty lesnické včetně nezpracovaného dřeva, semena, čerstvé ovoce a zelenina, sazenice, živé rostliny a přírodní květiny; zviřecí krmiva, slad; (32) pivo, lehká piva a ležáky, minerální vody, šumivé a jiné nealkoholické nápoje, sirupy a jiné přípravky k přípravě nápojů, ovocné šťávy a nápoje z nich; (33) vína, lihoviny, likéry, nealkoholická vína; (34) tabák v surovém stavu, tabákové výrobky, potřeby pro kuřáky, zápalky.

Třídy výrobků a služeb:

1, 2, 3, 4, 5, 6, 7, 8, 9, 10, 12, 13, 14, 15, 16, 17, 18, 19, 20, 21, 22, 23, 24, 25, 26, 27, 28, 30, 31, 32, 33, 34

(210) O-91700

(111) **226467**

(220) 08.03.1994

(151) 21.09.2000

(540)

**FIGARO**

(592) Slovní

(730) **B.T. Exportadora de Aceitunas, S.A.**, Salado 7, Sevilla, ES

(740) Rott, Růžička & Guttmann a spol., Vyskočilova 1566, Praha 4, Michle, 14000

(511) (29) jedlé olivy všeho druhu včetně nádivek, kapary, chřest, artyčoky, papričky, okurky nakládačky, sušené a vařené ovoce, džem a zeleninové konzervy, konzervované potraviny, jedlé oleje a tuky.

Třídy výrobků a služeb:

29

(210) O-87620

(111) **263063**

(220) 24.07.2003

(151) 10.05.2004

(540)



(594) Kombinovaná

(730) **Růžičková Jaroslava**, Větrná 872, Prachatice II, 38301, CZ  
**Růžička Petr**, Budovatelská 1066, Prachatice, Prachatice II, 38301, CZ

(511) (35) poradenství v obchodní činnosti; (37) opravy nářadí a nástrojů.

Třídy výrobků a služeb:

35, 37

(210) O-194147

(111) **263432**

(220) 22.09.2003

(151) 10.05.2004

(540)



(594) Kombinovaná

(591) Barevná

(730) **BRANDEIS PROPERTY, s.r.o.**, U Obecního domu 1080/1, Praha 1, Staré Město, 11000, CZ

(511) (35) dodavatelské služby pro třetí osoby (nákup výrobků a služeb pro jiné podniky), správa hotelů, obchodní reklama (pro třetí osoby), organizování výstav (komerčních nebo reklamních), pořádání veletrhů pro obchodní a reklamní účely, předvádění (služby modelek) pro reklamní účely a podporu prodeje, předvádění zboží, sekretářské služby, telefonní služby (vzkazy, dotazy); (36) úschova cenností, kanceláře ubytovací, vedení nájemních, činžovních domů, správa nemovitostí, ověřování šeků, směňování peněz, správa majetku; (37) čištění, praní, mandlování, žehlení prádla; (38) komunikace telefonní, směrovací a spojovací služby pro telekomunikace, telefonické služby, komunikace pomocí telefonů, informace o telekomunikacích; (39) parkovací služby, rezervace (v cestování), rezervace (v dopravě), rezervace místenek; (41) informace o možnostech rekreace, informace o možnostech rozptýlení, organizování a vedení kolokvií, organizování a vedení konferencí, organizování a vedení kongresů, noční kluby, organizování a vedení seminářů, organizování a vedení sympozií, organizování kulturních nebo vzdělávacích výstav, plánování a organizování večírků, pořádání a řízení pracovních setkání (školení), pořádání soutěží krásy, předprodej vstupenek, služby pro oddech a rekreaci, zábava, organizování živých vystoupení; (43) automaty (rychlé občerstvení), bary, hotelové služby v rámci této třídy, hotely (rezervace), kavárny, poskytování přechodného ubytování, přechodné ubytování (rezervace), restaurace, restaurace (samoobslužné), ubytovací služby (hotely, penziony); (44) aromaterapeutické služby, lázně (pamí), manikúra, masáže.

Třídy výrobků a služeb:

35, 36, 37, 38, 39, 41, 43, 44

(210) O-196161

(111) **264874**  
(220) 03.02.2004  
(151) 23.07.2004  
(540)



(594) Kombinovaná  
(591) Barevná  
(730) **ČEZ, a. s.**, Duhová 1444/2, Praha 4, Míchle, 14000, CZ  
(740) JUDr. Aleš Zábrš, advokát, Na Beránce 57/2, Praha 6, Dejvice, 16000  
(511) (1) elektřina a elektrická energie; (35) inzertní a reklamní činnost, propagační činnost, poskytování pomoci při provozu obchodu, obstaravatelská a zprostředkovatelská činnost v oblasti obchodu, zejména v oblasti energetiky, dovoz a vývoz elektřiny, marketing, obchodní výstavy; (39) doprava a skladování, zejména distribuce a transfer elektřiny, rozvod elektřiny a tepla, doprava a skladování radioaktivních odpadů; (40) výroba elektřiny a tepla.

Třídy výrobků a služeb:  
1, 35, 39, 40

(210) O-342705

(111) **265336**  
(220) 29.10.2003  
(151) 25.08.2004  
(540)

# Natur comfort

(594) Slovní grafická  
(730) **Štípek Ivan**, Ocelářská 1777, Kladno, 27201, CZ  
(511) (25) oděvy, obuv, kloboučnické zboží; (27) koberce, rohožky, rohože, linoleum a jiné obklady podlah, tapety na stěnu.

Třídy výrobků a služeb:  
25, 27

(210) O-197419

(111) **265768**  
(220) 10.03.2004  
(151) 25.08.2004  
(540)

## DISTYK

(592) Slovní  
(730) **WARIDELTA s.r.o.**, Milevská 2094/3, Praha 4, Krč, 14000, CZ  
(740) Hák Janeček & Švestka, Patentová a známková kancelář, Mgr. Jaroslav Švestka, U Průhonu 5, Praha 7, 17000  
(511) (1) průmyslová pojiva a lepidla; (2) tmel sklenářský, lepidla pro barvy, akrylátové barvy; (17) tmely těsnící, polyuretanové pěny, pásy izolační, pásy lepicí.

Třídy výrobků a služeb:  
1, 2, 17

(210) O-343986

(111) **266214**  
(220) 09.12.2003  
(151) 29.09.2004  
(540)



ČESKÁ GOLFOVÁ FEDERACE

(594) Kombinovaná  
(730) **Česká golfová federace**, U Golfu 565, Praha 10, Horní Měcholupy, 10900, CZ  
(740) CS Partners, advokátní kancelář, s.r.o., Mgr. Michal Smečka, Badeniho 291/3, Praha 6, Hradčany, 16000  
(511) (16) informační a propagační tiskoviny a brožury, časopisy, katalogy, pravidla golfu; (35) reklamní, propagační a inzertní činnost přímo i prostřednictvím internetu, distribuce prospektů, vydávání informačních a propagačních tiskovin a brožur; (41) zajišťování sportovních soutěží a turnajů, organizace závodní činnosti, kulturní aktivity, zábava a rekreace osob, vydavatelství.

Třídy výrobků a služeb:  
16, 35, 41

(210) O-198980

(111) **266440**  
(220) 06.02.2004  
(151) 29.09.2004  
(540)

## IMOFA

(592) Slovní  
(730) **I M O F A, spol. s.r.o.**, Milevská 922/2, Praha 4, Podolí, 14000, CZ  
(740) Macek and Partners, Mgr. Jiří Macek, Sázkavská 751/16, Praha 2, Vinohrady, 12000  
(511) (12) osobní a nákladní automobily; (37) opravy silničních vozidel, opravy motorových vozidel, opravy karoserií; (39) autopůjčovna.

Třídy výrobků a služeb:  
12, 37, 39

(210) O-342904

(111) **266532**  
(220) 26.02.2004  
(151) 29.09.2004  
(540)

## MLSÁNEK

(592) Slovní  
(730) **ACCOM holding s.r.o.**, Na pláni 1997/41, Praha 5, Smíchov, 15000, CZ  
(511) (29) mléko a mléčné výrobky; (30) mražené smetanové krémy, zmrzliny a pudinky; (32) ovocné šťávy a nápoje.

Třídy výrobků a služeb:  
29, 30, 32

(210) O-343557

(111) **266533**  
(220) 26.02.2004  
(151) 29.09.2004  
(540)

## MLSOUNEK

(592) Slovní  
(730) **ACCOM holding s.r.o.**, Na pláni 1997/41, Praha 5, Smíchov, 15000, CZ  
(511) (29) mléko a mléčné výrobky; (30) mražené smetanové krémy, zmrzliny a pudinky; (32) ovocné šťávy a nápoje.

Třídy výrobků a služeb:  
29, 30, 32

(210) O-343559

(111) **266587**  
(220) 19.03.2004  
(151) 17.09.2004  
(540)

### Solidstone

(592) Slovní  
(730) **SINDAT spol. s r.o.**, Ukrajinská 1488/10, Praha 10, Vršovice, 10100, CZ  
(740) Ing. Václav Kratochvíl, Husníkova 2086/22, Praha 5, 15800  
(511) (9) speciální nábytek pro laboratoře; (11) umyvadla, kuchyňské dřezy, sanitární zařízení; (19) obklady stěn na bázi polymerních hmot a hydroxidu hlinitého pro interiér, dlažby; (20) nábytek z umělých hmot, nábytkové obložení, rámy, desky kuchyňské.

Třídy výrobků a služeb:  
9, 11, 19, 20

(210) O-344601

(111) **267119**  
(220) 10.02.2004  
(151) 26.10.2004  
(540)



(594) Kombinovaná  
(730) **CZECH NEWS CENTER a.s.**, Komunardů 1584/42, Praha 7, Holešovice, 17000, CZ  
(511) (9) nosiče informací v rozsahu třídy 9, elektronické publikace; (16) nosiče informací v rozsahu třídy 16, tiskoviny všeho druhu – periodické a neperiodické publikace; (35) reklamní, inzertní a propagační činnost prostřednictvím jakéhokoli média; (38) šíření informací veřejnými datovými sítěmi, např. Internetem; (41) vydavatelská činnost a služby; (42) tvorba informačních databází, elektronických časopisů, periodik a knih.

Třídy výrobků a služeb:  
9, 16, 35, 38, 41, 42

(210) O-342934

(111) **267141**  
(220) 16.02.2004  
(151) 26.10.2004  
(540)

### vittoria

(592) Slovní  
(730) **MADAL BAL HOLDING AG**, Chriesistrasse 1, Weggis, 6153, CH  
(740) Ing. Zdeněk Kučera, Dlouhá 207, Slušovice, 76315  
(511) (6) madla kovová; (11) vodovodní baterie a jejich příslušenství; (20) držáky na závěsy kromě držáků z textilních materiálů, police, zrcadla, regály, koupelnový nábytek, háčky; (21) držáky na mýdla, ručníky, skleničky, toaletní papír, zubní kartáčky, držáky na mýdlo do sprchy, dávkovače toaletního papíru, WC štětky, stojany na WC štětky, koše na odpadky.

Třídy výrobků a služeb:  
6, 11, 20, 21

(210) O-343138

(111) **267156**  
(220) 19.02.2004  
(151) 26.10.2004  
(540)



(594) Kombinovaná  
(591) Barevná  
(730) **BILL, s. r. o.**, Třebovská 206/60, Mohelnice, 78985, CZ  
(511) (7) kryty části strojů; (16) výrobky z papíru a lepenky, plastové obaly nezařazené do jiných tříd; (19) stavební materiály nekovové; (21) plastové obaly (nádoby) pro domácnost a kuchyň pro potravinářské účely.

Třídy výrobků a služeb:  
7, 16, 19, 21

(210) O-343301

(111) **267162**  
(220) 23.02.2004  
(151) 26.10.2004  
(540)

### AG FOODS

(592) Slovní  
(730) **AG FOODS Group a.s.**, Škrobárenská 506/2, Brno, Trnitá, 61700, CZ  
(740) Veleba, Milichovský a spol., JUDr. Igor Veleba, Koliště 55, Brno, 60200  
(511) (3) trestí do nápojů (éterické oleje); (5) potraviny biologické a dietetické pro léčebné účely, potraviny pro kojence, posilující přípravky pro nemocné a rekonvalescenty; (30) nápoje připravené z kávy, kaka a čokolády, cukerné šťávy, cukr hroznový, glukosa, čaj, čokoláda, kakaové přípravky a výrobky, zařazené ve třídě 30, káva, též z obilí, z pražených fiků, zrnková mléčná nebo sladová, kávové náhražky, kávové přísady, směsi kávové, mléčné nápoje s čokoládou, kakaem nebo kávou, prášek do pečiva, prášky na výrobu zmrzliny pro stroje na výrobu zmrzliny a ledu, škrob potravinářský, trestí do potravin nikoliv pro lékařské účely, zmrzlina smetanová, omáčky a prášky na omáčky, zmrzlina, prášky zmrzlinové; (32) nápoje lihuprosté, nealkoholické nápoje občerstvující, nápoje šumivé (lihuprosté), nápoje ze syrovátky, nápoje z ovocných šťáv lihuprosté, ovocné nápoje, prášky na přípravu šumivých limonád, vody stolní, nealkoholické nápoje osvěžující, ovocné šťávy.

Třídy výrobků a služeb:  
3, 5, 30, 32

(210) O-343370

(111) **267733**  
(220) 18.02.2004  
(151) 29.11.2004  
(540)



(593) Obrazová  
(730) **Žižková Jana**, Pražská 114, Dolní Břežany, 25241, CZ  
(511) (8) naběračky, nástroje a ruční nářadí, nože, nůžky sekáčky, přibory; (16) kancelářské potřeby kromě nábytku, papírenské výrobky, papírenské výrobky zejména lepidla pro kancelářské účely nebo pro domácnost, lepicí pásky pro kancelářské účely nebo pro domácnost, psací potřeby, školní

potřeby; (21) kartáčnické zboží, keramika na použití v domácnosti, křišťálové sklo, kuchyňské nádoby a náčiní s výjimkou nožů, vidliček a lžic - ne z drahých kovů, potřeby pro domácnost - vše neelektrické a ani vyrobené z drahých kovů; (28) hračky, hry, panenky, puzzle; (39) doprava, expedice, odtah dopravních prostředků při poruchách, pronájem dopravních prostředků, převozy sanitkou, služby v dopravě a přepravě, organizování cest, exkurzí, okružních výletů, prohlídek, zájezdů, rezervace v dopravě.

Třídy výrobků a služeb:

8, 16, 21, 28, 39

(210) O-343281

(111) **267779**

(220) 27.02.2004

(151) 29.11.2004

(540)

## GREYLANDFILM

(592) Slovní

(730) **Grey Miloš**, Vinařice 6, Jirkov, 43111, CZ

(740) JUDr. Ing. Jindřich Kalíšek CIPP/E, advokát, Vinohradská 1511/230, Praha 10, Strašnice, 10000

(511) (9) audiovizuální díla na strojně čitelných nosičích; (28) hračky a masky; (41) výchovná, vzdělávací a zábavná činnost.

Třídy výrobků a služeb:

9, 28, 41

(210) O-343602

(111) **267816**

(220) 04.03.2004

(151) 29.11.2004

(540)

## CERTLINE

(592) Slovní

(730) **CERTLINE, s.r.o.**, Šalounova 627/3, Brno, Lesná, 63800, CZ

(740) Mgr. Lukáš Dlabáček, patentový zástupce, Bolzanova 461/5, Brno, Černovice, 61800

(511) (35) činnost podnikatelských, organizačních a ekonomických poradců, zpracování dat, zejména z oblasti certifikace, zkušebnictví, normalizace, měření a kontroly, podnikové poradenství a obchodní management, analýzy systému řízení a dokumentace, analýzy nákladů, obchodní a podnikatelské informace, posuzování efektivnosti provozu a racionalizace práce, marketingové studie, kvalifikace firem, pomoc při řízení obchodních a průmyslových podniků, pomoc při řízení obchodní činnosti, poradenství v obchodní činnosti, statistické informace, informační servis; (41) vzdělávání, výchova, školení zejména v oblasti certifikace, zkušebnictví, normalizace a měření, pořádání kurzů a seminářů, vzdělávací informace, přednášková činnost, vydavatelská a nakladatelská činnost; (42) certifikace systémů řízení (např. systémů managementu jakosti, systémů environmentálního managementu, systémů managementu bezpečnosti práce a ochrany zdraví při práci a dalších systémů řízení), zjišťování a ověřování shody s národními a mezinárodními normami a standardy, kontrola, inspekce, testování, zkoušení, vyhodnocování a prověřování výrobků a služeb, zejména v oblasti jejich jakosti, dopadů na životní prostředí a bezpečnosti práce a ochrany zdraví při práci, koordinace, metodické zabezpečení a tvorba pravidel pro certifikaci, informace z oblasti certifikace, zkušebnictví, normalizace, měření a kontrol, vypracování technických posudků a prověrek, výzkumná a vývojová činnost, konzultace v oblasti certifikace, zkušebnictví, normalizace a měření.

Třídy výrobků a služeb:

35, 41, 42

(210) O-343786

(111) **267817**

(220) 04.03.2004

(151) 29.11.2004

(540)



(594) Kombinovaná

(730) **CERTLINE, s.r.o.**, Šalounova 627/3, Brno, Lesná, 63800, CZ

(740) Mgr. Lukáš Dlabáček, patentový zástupce, Bolzanova 461/5, Brno, Černovice, 61800

(511) (35) činnost podnikatelských, organizačních a ekonomických poradců, zpracování dat, zejména z oblasti certifikace, zkušebnictví, normalizace, měření a kontroly, podnikové poradenství a obchodní management, analýzy systému řízení a dokumentace, analýzy nákladů, obchodní a podnikatelské informace, posuzování efektivnosti provozu a racionalizace práce, marketingové studie, kvalifikace firem, pomoc při řízení obchodních a průmyslových podniků, pomoc při řízení obchodní činnosti, poradenství v obchodní činnosti, statistické informace, informační servis; (41) vzdělávání, výchova, školení zejména v oblasti certifikace, zkušebnictví, normalizace a měření, pořádání kurzů a seminářů, vzdělávací informace, přednášková činnost, vydavatelská a nakladatelská činnost; (42) certifikace systémů řízení (např. systémů managementu jakosti, systémů environmentálního managementu, systémů managementu bezpečnosti práce a ochrany zdraví při práci a dalších systémů řízení), zjišťování a ověřování shody s národními a mezinárodními normami a standardy, kontrola, inspekce, testování, zkoušení, vyhodnocování a prověřování výrobků a služeb, zejména v oblasti jejich jakosti, dopadů na životní prostředí a bezpečnosti práce a ochrany zdraví při práci, koordinace, metodické zabezpečení a tvorba pravidel pro certifikaci, informace z oblasti certifikace, zkušebnictví, normalizace, měření a kontrol, vypracování technických posudků a prověrek, výzkumná a vývojová činnost, konzultace v oblasti certifikace, zkušebnictví, normalizace a měření.

Třídy výrobků a služeb:

35, 41, 42

(210) O-343788

(111) **267828**

(220) 04.03.2004

(151) 29.11.2004

(540)

## AKNELOT

(592) Slovní

(730) **HELLADA s.r.o.**, Ve žlábku 1800/77, Praha 9, Horní Počernice, 19300, CZ

(740) Advokátní kancelář, JUDr. Petr Kotek, Anny Letenské 34/7, Praha 2, 12000

(511) (3) přípravky pro čištění, leštění, odmašťování a broušení, mýdla, parfumerie, vonné oleje, kosmetika, vlasové vody (lotions); (5) hygienické výrobky pro léčebné účely.

Třídy výrobků a služeb:

3, 5

(210) O-343826

(111) **267832**

(220) 05.03.2004

(151) 29.11.2004

(540)

## ELDING

(592) Slovní

(730) **Popželeř Dalibor**, Bráfova 15, Brno, 61600, CZ

(740) PROPATENT, Ing. Vlasta Sedláčková, patentový zástupce, Pod Pekařkou 107/1, Praha 4, Podolí, 14700

(511) (9) měřicí a regulační přístroje a zařízení, výpočetní technika, silnoproudé stroje, přístroje a zařízení, jako jsou rozvaděče, stykače, jističe a další

zařízení spínací techniky, zařízení ke zpracování dat a zařízení pro automatizovaný systém řízení, elektrické zařízení pro dálkové ovládání průmyslových procesů, materiály na elektrické vedení; (39) rozvod elektřiny; (42) tvorba počítačových systémů, tvorba software, tvorba a správa webových stránek (pro třetí osoby), inženýrské práce a poradenské služby v uvedené oblasti, obnova počítačových dat.

Třídy výrobků a služeb:  
9, 39, 42

(210) O-343860

(111) **267876**  
(220) 11.03.2004  
(151) 29.11.2004  
(540)

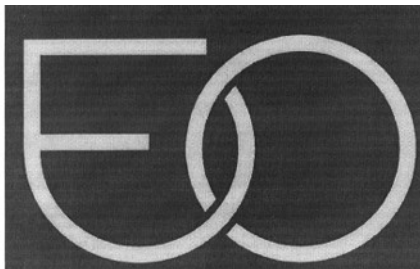

(594) Kombinovaná  
(730) **ČEPRO, a.s.**, Dělnická 213/12, Praha 7, Holešovice, 17000, CZ  
(740) JUDr. David Karabec MPA, LL.M., advokát, Na spojení 610/6, Praha 10, Vršovice, 10100  
(511) (4) oleje; (35) propagace; (36) vydávání a služby vztahující se ke kreditním kartám; (37) provoz čerpacích stanic; (39) doprava; (40) přepracování pohonných hmot.

Třídy výrobků a služeb:  
4, 35, 36, 37, 39, 40

(210) O-344040

(111) **268365**  
(220) 13.02.2004  
(151) 28.12.2004  
(540)

## GEOSTAR

(592) Slovní  
(730) **GEOSTAR, spol. s r.o.**, Tuřanka 240/111, Brno, Slatina, 62700, CZ  
(740) Ing. Iva Zezulová, Planinka 4, Brno, 62100  
(511) (37) geotechnický dozor na stavbách, vrtné práce jádrové i ostatní vrty, jádrové vrtní na sucho, vystrojené monitorovací vrty; (42) inženýrsko - geologické a hydrogeologické průzkumy s vyhodnocováním pro všechny typy staveb, projektování, odborné poradenství s výjimkou obchodního, provádění a vyhodnocování geologických prací, provádění průzkumných a diagnostických prací souvisejících s výstavbou, opravami, údržbou a správou pozemních komunikací, průzkumy znečištění horninového prostředí a podzemních vod, ekologické audity, návrhy, výstavba a provoz monitorovacích systémů podzemních vod, čerpací a stoupačké zkoušky včetně vyhodnocení, provádění penetračních zkoušek a vyhodnocování podle norem, zlepšování zemín pojiivy, příprava receptur pro zlepšování zemín, stabilizace zemín pomocí speciálních metod, konzultace, poradenství, expertízy, výpočty a řešení problémů ve všech oborech geotechniky včetně zajišťování vstupních dat pro výpočty a vzorků pro zkoušky, měření míry ztuhnutí a únosnosti základových půd, násypů liniových, dopravních i hydrotechnických staveb, stanovení deformačního modulu podloží a podkladních vrstev, statické zatěžovací zkoušky pilot včetně vyhodnocení a stanovení únosnosti pilot, mikropilot a základových spár, měření objemové hmotnosti v terénu, geotechnický monitoring, měření rovinatosti latí, laboratorní zkoušení v oblasti zemín, kameniva a sypkých hmot, polní zkoušení zemín, kameniva a sypkých hmot pro dopravní stavby, vzorkování kameniva, provádění zkoušek potřebných pro návrhy a posouzení založení všech druhů staveb, zkoušky pro dopravní a inženýrské stavby, vodní stavby (sypané hráze), polní zkušebnictví silnic, dálnic a železnic, konzultace v oboru dopravních staveb pro zemní práce, úpravy a sanace plání včetně podkladních vrstev.

Třídy výrobků a služeb:  
37, 42

(210) O-343087

(111) **268396**  
(220) 18.02.2004  
(151) 28.12.2004  
(540)

## BABIČKA

(592) Slovní  
(730) **Žižková Jana**, Pražská 114, Dolní Břežany, 25241, CZ  
(511) (8) naběračky, nástroje a ruční nářadí, nože, nůžky sekáčky, přístroje; (16) lepidla pro kancelářské účely nebo pro domácnost, lepicí pásy pro kancelářské účely nebo pro domácnost; (21) kartáčekové zboží, keramika na použití v domácnosti, křišťálové sklo, kuchyňské nádoby a náčiní s výjimkou nožů, vidliček a lžic - ne z drahých kovů, potřeby pro domácnost - vše neelektrické a ani vyrobené z drahých kovů; (28) puzzle; (39) doprava, spedice, odtah dopr. prostředků při poruchách, pronájem dopr. prostředků, převozy sanitkou, služby v dopravě a přepravě, organizování cest, exkurzí, okružních výletů, prohlídek, zájezdů, rezervace v dopravě.

Třídy výrobků a služeb:  
8, 16, 21, 28, 39

(210) O-343280

(111) **268462**  
(220) 04.03.2004  
(151) 28.12.2004  
(540)



(594) Kombinovaná  
(730) **CERTLINE, s.r.o.**, Šalounova 627/3, Brno, Lesná, 63800, CZ  
(740) Mgr. Lukáš Dlabáček, patentový zástupce, Bolzanova 461/5, Brno, Černovice, 61800  
(511) (35) činnost podnikatelských, organizačních a ekonomických poradců, zpracování dat, zejména z oblasti certifikace, zkušebnictví, normalizace, měření a kontroly, podnikové poradenství a obchodní management, analýzy systému řízení a dokumentace, analýzy nákladů, obchodní a podnikatelské informace, posuzování efektivnosti provozu a racionalizace práce, marketingové studie, kvalifikace firem, pomoc při řízení obchodních a průmyslových podniků, pomoc při řízení obchodní činnosti, poradenství v obchodní činnosti, statistické informace, informační servis; (41) vzdělávání, výchova, školení zejména v oblasti certifikace, zkušebnictví, normalizace a měření, pořádání kurzů a seminářů, vzdělávací informace, přednášková činnost, vydavatelská a nakladatelská činnost; (42) certifikace systémů řízení (např. systémů managementu jakosti, systémů environmentálního managementu, systémů managementu bezpečnosti práce a ochrany zdraví při práci a dalších systémů řízení), zjišťování a ověřování shody s národními a mezinárodními normami a standardy, kontrola, inspekce, testování, zkoušení, vyhodnocování a prověřování výrobků a služeb, zejména v oblasti jejich jakosti, dopadů na životní prostředí a bezpečnosti práce a ochrany zdraví při práci, koordinace, metodické zabezpečení a tvorba pravidel pro certifikaci, informace z oblasti certifikace, zkušebnictví, normalizace, měření a kontrol, vypracování technických posudků a prověrek, výzkumná a vývojová činnost, konzultace v oblasti certifikace, zkušebnictví, normalizace a měření.

Třídy výrobků a služeb:  
35, 41, 42

(210) O-343787

(111) **268507**  
(220) 17.03.2004  
(151) 28.12.2004  
(540)



(594) Kombinovaná  
(730) **RENOMIA, a. s.**, Holandská 874/8, Brno, Štýřice, 63900, CZ  
(740) HAVEL & PARTNERS s.r.o., advokátní kancelář, Mgr. Robert Nešpůrek LL.M., advokát, Na Florenci 2116/15, Praha 1, Nové Město, 11000  
(511) (35) organizační a ekonomické poradenství, poradenská činnost v oblasti risk managementu, zprostředkovatelská činnost v oblasti obchodu a obchodních služeb; (36) pojišťovnictví, finančnictví a peněžnictví, služby v oblasti peněžnictví a pojišťovnictví včetně související zprostředkovatelské a makléřské činnosti, činnosti související s pojišťovací, zábrannou a zajišťovací činností, šetření ve finančních a pojistných záležitostech, likvidace pojistných událostí, zprostředkovatelská činnost v oblasti pojišťovnictví, nájem a pronájem nemovitostí, konzultační činnost související s výše uvedenými obory ve tř. 36; (41) přednášková a vzdělávací činnost; (42) vývoj a tvorba software, znalecké a odborné posudky.

Třídy výrobků a služeb:  
35, 36, 41, 42

(210) O-344487

(111) **268727**  
(220) 22.04.2004  
(151) 28.12.2004  
(540)



(594) Kombinovaná  
(730) **Roth Jiří**, Lipová 174, Unhošť, 27351, CZ  
(740) JUDr. Aleš Zábrš, advokát, Na Beránce 57/2, Praha 6, Dejvice, 16000  
(511) (39) mezinárodní zasilatelství, zasilatelství.

Třídy výrobků a služeb:  
39

(210) O-345727

(111) **269094**  
(220) 12.03.2004  
(151) 26.01.2005  
(540)



(594) Kombinovaná  
(591) Barevná  
(730) **Lucky Michal**, Prátelství 283/12b, Havířov - Životice, 73601, CZ  
(740) Ing. Pavel Nádvorník s.r.o., Klínová 620/1, Ostrava, Hulváky, 70900  
(511) (4) paliva, včetně benzínu a dieselových paliv pro motorová vozidla, maziva a olejová maziva, pohonné hmoty (pohonné hmoty a přísady do pohonných hmot), průmyslové oleje a tuky; (35) pomoc v rámci této třídy při provozování benzínových stanic, například s rychle připravenými potravinami nabízenými na stanicích s maloobchodními službami (konkrétně prodejem jídla a pití), obchodní zprostředkovatelské služby například v maloobchodě a velkoobchodě s palivy, oleji, mazivy a mazacími oleji; (37) provozování čerpacích stanic s palivy a mazivy, zprostředkování obchodní činnosti benzínových stanic a jejich obchodních zařízení, služby oprav a údržby motorových vozidel a motocyklů, služby oprav a údržby vybavení benzínových stanic, služby mytí automobilů, pronájem zařízení na mytí aut, servisní stanice pro automobily.

Třídy výrobků a služeb:  
4, 35, 37

(210) O-344062

(111) **269134**  
(220) 29.03.2004  
(151) 26.01.2005  
(540)



(594) Kombinovaná  
(591) Barevná  
(730) **Přídol s.r.o.**, Sportovní 314, Kralice na Hané, 79812, CZ  
(740) Kania, Sedlák, Smola, s.r.o., Mendlovo náměstí 907/1a, Brno, Staré Brno, 60300  
(511) (6) zámečnické výrobky kovové; (7) dopravníky podvěsné, ruční nebo hnané, nosiče předmětů dopravovaných uvedenými dopravníky, přepravní, nakládací a vykládací manipulační prostředky zejména pro oděvy, jejich části nebo jejich předhotovené dílce, stroje a zařízení pro stříhárny oděvního průmyslu, stroje pro knihování pletenin, stroje pro zvedání pletenin, stroje k propařování a/nebo vysušování oděvních dílů, průmyslové páni žehlicí stroje, stroje pro dělení textilního pásového materiálu, všechny tyto stroje pro oděvní průmysl; (20) regály pojízdné, stavebnicové, vícepatrové; (37) truhlářské práce.

Třídy výrobků a služeb:  
6, 7, 20, 37

(210) O-344885

(111) **269331**  
(220) 03.05.2004  
(151) 26.01.2005  
(540)



(594) Kombinovaná  
(591) Barevná  
(730) **Savencia SA**, 42 rue Rieussec, Viroflay, FR  
(740) Kania, Sedlák, Smola, s.r.o., Mendlovo náměstí 907/1a, Brno, Staré Brno, 60300  
(511) (29) mléko, máslo, sýr, smetana, jogurt a mléčné výrobky; (30) pečivo, moučnický, cukrářské výrobky, cukroví, zákusky, zmrzlina, mléčné dezerty a zákusky.  
Třídy výrobků a služeb:  
29, 30  
(210) O-346150

(111) **269405**  
(220) 21.05.2004  
(151) 26.01.2005  
(540)



(594) Kombinovaná  
(591) Barevná  
(730) **Savencia SA**, 42 rue Rieussec, Viroflay, FR  
(740) Kania, Sedlák, Smola, s.r.o., Mendlovo náměstí 907/1a, Brno, Staré Brno, 60300  
(511) (29) sýr.  
Třídy výrobků a služeb:  
29  
(210) O-346729

(111) **269406**  
(220) 21.05.2004  
(151) 26.01.2005  
(540)



(594) Kombinovaná  
(591) Barevná  
(730) **Savencia SA**, 42 rue Rieussec, Viroflay, FR  
(740) Kania, Sedlák, Smola, s.r.o., Mendlovo náměstí 907/1a, Brno, Staré Brno, 60300  
(511) (29) sýr.  
Třídy výrobků a služeb:  
29  
(210) O-346730

(111) **269407**  
(220) 21.05.2004  
(151) 26.01.2005  
(540)



(594) Kombinovaná  
(591) Barevná  
(730) **Savencia SA**, 42 rue Rieussec, Viroflay, FR  
(740) Kania, Sedlák, Smola, s.r.o., Mendlovo náměstí 907/1a, Brno, Staré Brno, 60300  
(511) (29) sýr.  
Třídy výrobků a služeb:  
29  
(210) O-346731

(111) **269408**  
(220) 21.05.2004  
(151) 26.01.2005  
(540)



(594) Kombinovaná  
(591) Barevná  
(730) **Savencia SA**, 42 rue Rieussec, Viroflay, FR  
(740) Kania, Sedlák, Smola, s.r.o., Mendlovo náměstí 907/1a, Brno, Staré Brno, 60300  
(511) (29) mléko, sýr a mléčné výrobky.

Třídy výrobků a služeb:  
29  
(210) O-346732

(111) **270098**  
(220) 21.05.2004  
(151) 28.02.2005  
(540)

### APETICREMO

(592) Slovní  
(730) **Savencia SA**, 42 rue Rieussec, Viroflay, FR  
(740) Kania, Sedlák, Smola, s.r.o., Mendlovo náměstí 907/1a, Brno, Staré Brno, 60300  
(511) (29) mléko, sýr a mléčné výrobky.

Třídy výrobků a služeb:  
29  
(210) O-346734

(111) **270116**  
(220) 25.05.2004  
(151) 28.02.2005  
(540)

### OCEAN ENERGY

(592) Slovní  
(730) **The Procter & Gamble Company**, One Procter & Gamble Plaza, Cincinnati, OH, US  
(740) PATENTSERVIS Praha a.s., Na Podkovce 281/10, Praha 4, Podolí, 14700  
(511) (3) mýdla, parfumerie, kosmetika, vlasové vody, zubní pasty, přípravky pro čištění, péči, ošetření a zkrášlování pokožky, kůže na hlavě a vlasů, výrobky pro vlasový styling, přípravky pro tónování, odbarvování a barvení vlasů.

Třídy výrobků a služeb:  
3  
(210) O-346831

(111) **270203**  
(220) 09.06.2004  
(151) 28.02.2005  
(540)

### MOTOR DOKTOR

(592) Slovní  
(730) **DRIVE CZ s.r.o.**, Palackého 442, Turnov, 51101, CZ  
(511) (1) chemická přísada do motorového oleje; (4) mazací oleje, mazací tuky do motorů.

Třídy výrobků a služeb:  
1, 4  
(210) O-347311

(111) **270262**  
(220) 17.06.2004  
(151) 28.02.2005  
(540)

**R RENOMIA**

(594) Kombinovaná  
(730) **RENOMIA, a. s.**, Holandská 874/8, Brno, Štýřice, 63900, CZ  
(740) HAVEL & PARTNERS s.r.o., advokátní kancelář, Mgr. Robert Nešpůrek LL.M., advokát, Na Florenci 2116/15, Praha 1, Nové Město, 11000  
(511) (35) organizační a ekonomické poradenství, poradenská činnost v oblasti risk managementu, zprostředkovatelská činnost v oblasti obchodu a obchodních služeb; (36) pojišťovnictví, finančnictví a peněžnictví, služby v oblasti peněžnictví a pojišťovnictví včetně související zprostředkovatelské a makléřské činnosti, činnosti související s pojišťovací, zábrannou a zajišťovací činností, šetření ve finančních a pojistných záležitostech, likvidace pojistných událostí, zprostředkovatelská činnost v oblasti pojišťovnictví, nájem a pronájem nemovitostí; (41) přednášková a vzdělávací činnost; (42) vývoj a tvorba software, znalecké a odborné posudky a konzultace.

a makléřské činnosti, činnosti související s pojišťovací, zábrannou a zajišťovací činností, šetření ve finančních a pojistných záležitostech, likvidace pojistných událostí, zprostředkovatelská činnost v oblasti pojišťovnictví, nájem a pronájem nemovitostí; (41) přednášková a vzdělávací činnost; (42) vývoj a tvorba software, znalecké a odborné posudky a konzultace.

Třídy výrobků a služeb:  
35, 36, 41, 42  
(210) O-347570

(111) **270263**  
(220) 17.06.2004  
(151) 28.02.2005  
(540)



**RENOMIA**

(594) Kombinovaná  
(730) **RENOMIA, a. s.**, Holandská 874/8, Brno, Štýřice, 63900, CZ  
(740) HAVEL & PARTNERS s.r.o., advokátní kancelář, Mgr. Robert Nešpůrek LL.M., advokát, Na Florenci 2116/15, Praha 1, Nové Město, 11000  
(511) (35) organizační a ekonomické poradenství, poradenská činnost v oblasti risk managementu, zprostředkovatelská činnost v oblasti obchodu a obchodních služeb; (36) pojišťovnictví, finančnictví a peněžnictví, služby v oblasti peněžnictví a pojišťovnictví včetně související zprostředkovatelské a makléřské činnosti, činnosti související s pojišťovací, zábrannou a zajišťovací činností, šetření ve finančních a pojistných záležitostech, likvidace pojistných událostí, zprostředkovatelská činnost v oblasti pojišťovnictví, nájem a pronájem nemovitostí; (41) přednášková a vzdělávací činnost; (42) vývoj a tvorba software, znalecké a odborné posudky a konzultace.

Třídy výrobků a služeb:  
35, 36, 41, 42  
(210) O-347571

(111) **270264**  
(220) 17.06.2004  
(151) 28.02.2005  
(540)



(594) Kombinovaná  
(730) **RENOMIA, a. s.**, Holandská 874/8, Brno, Štýřice, 63900, CZ  
(740) HAVEL & PARTNERS s.r.o., advokátní kancelář, Mgr. Robert Nešpůrek LL.M., advokát, Na Florenci 2116/15, Praha 1, Nové Město, 11000  
(511) (35) organizační a ekonomické poradenství, poradenská činnost v oblasti risk managementu, zprostředkovatelská činnost v oblasti obchodu a obchodních služeb; (36) pojišťovnictví, finančnictví a peněžnictví, služby v oblasti peněžnictví a pojišťovnictví včetně související zprostředkovatelské a makléřské činnosti, činnosti související s pojišťovací, zábrannou a zajišťovací činností, šetření ve finančních a pojistných záležitostech, likvidace pojistných událostí, zprostředkovatelská činnost v oblasti pojišťovnictví, nájem a pronájem nemovitostí; (41) přednášková a vzdělávací činnost; (42) vývoj a tvorba software, znalecké a odborné posudky a konzultace.



Třídy výrobků a služeb:  
35, 36, 41, 42  
(210) O-347572

(111) **270265**  
(220) 17.06.2004  
(151) 28.02.2005  
(540)

**R RENOMIA**

(594) Kombinovaná  
(730) **RENOMIA, a. s.**, Holandská 874/8, Brno, Štýřice, 63900, CZ  
(740) HAVEL & PARTNERS s.r.o., advokátní kancelář, Mgr. Robert Nešpůrek LL.M., advokát, Na Florenci 2116/15, Praha 1, Nové Město, 11000  
(511) (35) organizační a ekonomické poradenství, poradenská činnost v oblasti risk managementu, zprostředkovatelská činnost v oblasti obchodu a obchodních služeb; (36) pojišťovnictví, finančnínictví a peněžnictví, služby v oblasti peněžnictví a pojišťovnictví včetně související zprostředkovatelské a makléřské činnosti, činnosti související s pojišťovací, zábrannou a zajišťovací činností, šetření ve finančních a pojistných záležitostech, likvidace pojistných událostí, zprostředkovatelská činnost v oblasti pojišťovnictví, nájem a pronájem nemovitostí; (41) přednášková a vzdělávací činnost; (42) vývoj a tvorba software, znalecké a odborné posudky a konzultace.

Třídy výrobků a služeb:  
35, 36, 41, 42  
(210) O-347573

(111) **270759**  
(220) 25.05.2004  
(151) 29.03.2005  
(540)

### Zlatá tretra

(592) Slovní  
(730) **Sdružení sportovních klubů Vítkovice, z.s.**, Závodní 2891/86, Ostrava, Vítkovice, 70300, CZ  
(740) Kania, Sedlák, Smola, s.r.o., Mendlovo náměstí 907/1a, Brno, Staré Brno, 60300  
(511) (9) nahrané a nenahrané nosiče zvukových a zvukově obrazových záznamu, kompaktní, digitálně nahrávané nosiče, např. CD a DVD disky, ozvučené magnetofonové kazety, videokazety, videokazety se záznamem, ozvučené magnetofonové pásky, obaly na zvukové nosiče, nosiče dat; (14) předměty z drahých kovů, jejich slitin a plátovaných drahých kovů, odznaky, medaile, přívěšky na klíče a jiné drobné předměty z drahých kovů; (16) papír a výrobky z papíru, lepenky, tiskárenské výrobky, papírenské zboží, časopisy, periodika, knihy, knihařské výrobky, fotografie, fotoalba, kalendáře, katalogy, kancelářské potřeby, kromě nábytku, reklamní a propagační tiskoviny, reprodukce, grafiky, obalové materiály z plastických hmot - v rámci této třídy, karty, těžítka; (18) kůže a její náhražky, výrobky z kůže a jejich náhražek v jiných třídách neuvedené, peněženky, kufry, cestovní brašny a kabely, deštníky, slunečníky; (21) přívěšky na klíče a jiné předměty ze skla, skleněné, porcelánové a kameninové zboží, drobné domácí potřeby a nádoby; (25) sportovní oděvy, prádlo, čepice, klobouky, šátky, vazanky, boty, včetně sportovních; (26) odznaky z plastických hmot, nášivky na oděvy, zažehlovací obtisky; (28) hry, hračky, hrací karty, puzzle, tělocvičné a sportovní nářadí včetně sítí, sportovní potřeby nezařazené v jiných třídách, nářadí pro zimní sporty, nářadí pro sportovní hry; (35) reklamní a propagační činnost, pronájem reklamních ploch, zejména při sportovních akcích, vydávání reklamních, propagačních a inzertních textů, rozmnožování dokumentů, poskytování informací a jiných informačních produktů komerčního nebo reklamního charakteru prostřednictvím médií, překlad a systematizace informací do počítačových databází, automatické zpracování dat pro třetí osoby, statistické informace zejména v oblasti sportu; (41) provozování sportovních zařízení, organizování sportovních

soutěží, provozování veřejných tělovýchovných škol, pořádání kurzů pro trenéry a rozhodčí, pořádání tělovýchovných kurzů, výcvikových táborů, činnost sportovních rozhodčí a instruktorů, služby v oblasti poskytování a zprostředkování informací z oblasti sportu, pronájem sportovních zařízení a potřeb, nakladatelství a vydavatelství, ediční a publikační činnost, zprostředkovatelská a obstaravatelská činnost v oblasti zábavy a sportu; (43) ubytovací služby (ubytovny, pensiony), hotelové služby, poskytování a rezervace přechodného ubytování, stravovací služby, (restaurace, samoobslužné restaurace, bufety, automaty), hostinská činnost.

Třídy výrobků a služeb:  
9, 14, 16, 18, 21, 25, 26, 28, 35, 41, 43  
(210) O-346839

(111) **271150**  
(220) 02.08.2004  
(151) 29.03.2005  
(540)



(594) Kombinovaná  
(591) Barevná  
(730) **Lobkowicz Jiří**, Svatováclavská 19/16, Mělník, 27601, CZ  
(740) NS Legal advokátní kancelář, s.r.o., Mgr. Petr Nipl, advokát, Na Pankráci 449/11, Praha 4, Nusle, 14000  
(511) (33) sekt, alkoholické nápoje.  
Třídy výrobků a služeb:  
33  
(210) O-356752

(111) **271151**  
(220) 02.08.2004  
(151) 29.03.2005  
(540)



(594) Kombinovaná  
(591) Barevná  
(730) **Lobkowicz Jiří**, Svatováclavská 19/16, Mělník, 27601, CZ  
(740) NS Legal advokátní kancelář, s.r.o., Mgr. Petr Nipl, advokát, Na Pankráci 449/11, Praha 4, Nusle, 14000  
(511) (33) sekt, alkoholické nápoje.  
Třídy výrobků a služeb:  
33  
(210) O-356753

(111) **271263**  
(220) 25.08.2004  
(151) 29.03.2005  
(540)



(594) Kombinovaná  
(730) **Štípek Ivan**, Ocelářská 1777, Kladno, 27201, CZ  
(511) (35) zprostředkování obchodní činnosti; (36) pronájem nemovitostí; (37) stavebnictví, opravy, instalační služby; (41) provozování fit centra, solária; (43) poskytování služeb zajišťujících ubytování a stravování.  
Třídy výrobků a služeb:  
35, 36, 37, 41, 43  
(210) O-358752

(111) **272087**  
(220) 25.08.2004  
(151) 26.04.2005  
(540)



(594) Kombinovaná  
(730) **Štípek Ivan**, Ocelářská 1777, Kladno, 27201, CZ  
(511) (35) zprostředkování obchodní činnosti; (36) pronájem nemovitostí; (37) stavebnictví, opravy, instalační služby; (41) provozování fitcentra, solária; (43) poskytování služeb zajišťujících ubytování a stravování.  
Třídy výrobků a služeb:  
35, 36, 37, 41, 43  
(210) O-358747

(111) **272584**  
(220) 09.03.2004  
(151) 25.05.2005  
(540)

## S Autoleasing

(592) Slovní  
(730) **Leasing České spořitelny, a.s.**, Budějovická 1912/64b, Praha 4, Krč, 14000, CZ  
(740) Rott, Růžička & Guttman  
Patentové, známkové a advokátní kanceláře, JUDr. Michal Růžička CSc.,  
Vyskočilova 1566, Praha 4, Michle, 14000  
(511) (36) financování veškeré dopravní techniky prostřednictvím finančního a operativního leasingu a splátkového prodeje; (39) krátkodobý a dlouhodobý pronájem dopravní techniky.  
Třídy výrobků a služeb:  
36, 39  
(210) O-343959

(111) **272588**  
(220) 15.03.2004  
(151) 25.05.2005  
(540)



(594) Kombinovaná  
(730) **WARIDELTA s.r.o.**, Milevská 2094/3, Praha 4, Krč, 14000, CZ  
(740) Hák Janeček & Švestka, Patentová a známková kancelář, Mgr. Jaroslav Švestka, U Průhonu 5, Praha 7, 17000  
(511) (1) průmyslová pojidla a lepidla; (2) tmel sklenářský, lepidla pro barvy, akrylátové barvy; (17) tmely těsnící, polyuretanové pěny, pásy izolační, pásy lepicí v rámci této třídy.  
Třídy výrobků a služeb:  
1, 2, 17  
(210) O-344412

(111) **273053**  
(220) 02.03.2004  
(151) 27.06.2005  
(540)

## Hornbach - S námi to zvládnete

(592) Slovní  
(730) **HORNBACH BAUMARKT CS spol. s r.o.**, Chlumecká 2398, Praha 9, Horní Počernice, 19300, CZ  
(740) JAŠEK LEGAL advokátní kancelář, s.r.o., JUDr. Vladimír Jašek Ph.D., LL.M., MCI Arb, Pařížská 67/11, Praha 1, Josefov, 11000  
(511) (1) chemické výrobky určené pro zemědělství, zahradnictví, lesnictví a průmyslu, vědu a fotografii, přírodní a umělá hnojiva, humus, kompost, půda pro kultivaci rostlin, hnojící rašelina, substráty pro kultivaci rostlin a půda pro rostliny, rozpouštědla pro barvy, prostředky pro hašení požáru, prostředky pro kalení, vytvrzování a spájení letování kovů, lepidla pro průmyslové účely; (2) barvy, pojidla pro barvy, nátěry, laky a glazury, barvicí prostředky, mořidla, ochranné oleje pro mořidla na dřevo, nátěry na dřevo, konzervační a ochranné prostředky na dřevo, sklenářské tmely, fermeže, ochranné výrobky proti korozi a proti deteriorizaci dřeva, kovové folie a kovy v prášku pro malíře, dekoratéry, tiskaře a umělce; (3) přípravky pro čištění, leštění, odmašťování a broušení; (4) grilové uhlí, hnědouhelné brikety, palivové dřevo, průmyslové oleje a tuky, mazadla, výrobky pro pohlcování, zavlažování a vázání prachu, paliva včetně benzínu pro motory a osvětlovací látky, svíčky, knoty na svícení; (5) dezinfekční přípravky, fungicidy, herbicidy, prostředky k hubení škodlivých zvířat; (6) obecné kovy a jejich slitiny, kovové stavební materiály, zámečnické zboží a železářské, kovové trubky, kovové stavební materiály přenosné, drátěné pletivo, kabely a dráty z kovu (nikoli pro elektrotechnické účely) kůly plotu (kovové), mřížky pro popínavé rostliny (kovové), podpěry pro rostliny (kovové), sítě proti hmyzu (kovové), držáky na hadice k připevnění na zeď (kovové), kovová svodidla pro hadice, doplňky na hadice (kovové), prefabrikovaná pařeniště (s kovovou kostrou), prefabrikované skleníky (s kovovou kostrou), držáky na okenní truhlíky a mřížky pro květiny (kovové), kovové tyče - opory rostlin, kompostová síla kovová, okapní žlaby kovové, okapní roury, kovové potřeby zámečnické a klempířské, kovové trubky, sejfy, pokladničky - v rámci této třídy; (7) stroje a obráběcí stroje, nástroje a náčiní s motorovým pohonem pro zemědělské, zahradnické a lesnické účely jakož i pro zpracování kovů, dřeva a umělých hmot, zahradní čerpadla, vodotrysková čerpadla, ponorná čerpadla, válcovací stroje pro práce na zahradě, míchačky betonu, motory (s výjimkou motorů pro pozemní vozidla); (8) nástroje a nářadí s ručním pohonem pro zemědělské, zahradnické a lesnické účely, zahradnické válce (s ručním pohonem), nůžky a nože pro zahradnické účely, ručně poháněné odklížeče sněhu, ruční prosívací síta, přístroje a nářadí s ručním ovládním pro zahradní práce a opracování dřeva jakožto i pro výrobu vozidel a pro stavební techniku, pily - v rámci této třídy, lžíce - v rámci této třídy, rýče, nožířské zboží, pistole pro kyt, páječky (neelektrické), pájecí aparáty (neelektrické); (9) měřicí a ovládací přístroje a nástroje, zejména skleníkové termostaty, automatické

větráky pařenišť - automatické otevírání oken, teploměry, hydrometry, anemometry, světlometry, měřáky hodnoty pH, dráty elektrického napětí, elektroinstalační materiál, elektronické nosiče dat, přístroje pro vážení, měření, signalizaci, kontrolu (inspekci); (11) přístroje pro osvětlení, topení, výrobu páry, pro vaření, přístroje chladicí, pro sušení, ventilaci, rozvod vody a sanitární zařízení přístroje pro topení a větrání skleníků, solární tepelné akumulátory, zahradní lampy a lampy pro rostliny, prefabrikované vodotrysky z umělého kamene, keramické pokojové vodotrysky, příslušenství vodotrysků, umělohmotné vany pro zahradní jezírka, zahradní sprchy, křesadlové grilové zapalovače, zahradní pumpy, pumpy pro vodotrysky; (12) vozíky na hadice a vozíky na rozprašovače (vozidla z kovu a umělé hmoty), kolečka pro přepravu stavebních materiálů (kovová nebo umělohmotná); (16) lepidla (pro použití v domácnosti), papír, lepenka a výrobky z těchto materiálů, které nejsou zařazeny do jiných tříd, papírenské zboží, materiál pro umělce, štetce, plastické obaly (nezařazené do jiných tříd), tiskoviny všeho druhu, zejména časopisy zaměřené na dům, zahradu a dílnu na papírových nosičích, periodické a neperiodické publikace, knihy, brožury, mapy, pohlednice, návodové letáčky a jiné propagační materiály - v rámci této třídy; (17) kaučuk, gutaperča, guma, azbest, slída a výrobky z těchto materiálů, které nejsou zahrnuty do jiných tříd, polotovary z plastických hmot, materiály těsnící, ucpávací a izolační, ohebné trubky nekovové umělohmotné fólie (s výjimkou balčích fólií), umělohmotné fólie pro použití v zahradnictví, umělohmotné fólie pro zahradní jezírka, ochranné umělohmotné kryty pro zahradní nábytek, obaly pro zakrytí rostlin (umělohmotné), zahradní hadice, umělohmotná pěna pro květinové dekorace, čalounické vycpávky z gumy nebo umělých hmot, umělohmotné síťe proti hmyzu; (18) kůže, imitace kůže, výrobky z těchto materiálů, které nejsou zahrnuty do jiných tříd, kufrý a zavazadla, deštníky, slunečníky a hole, biče a sedlářské výrobky, zahradní deštníky a slunečníky; (19) stavební materiály (nekovové), částečně opracované dřevo, tedy trámy, prkna a desky, překližky, prefabrikované dřevěné ploty, dřevo na palisády, prefabrikované pergoly, kůly ke stromům, dřevěné rošty, dřevo pro stavební účely na zahradě, kůly do plotů, mřížky pro květinový porost, mřížky, podpěrné tyče pro rostliny, dřevo pro kutily, okna a dveře (nekovová), brány pro garáže (nekovové), podlahové lišty (nekovové), okenní parapety - v rámci této třídy, profilové lišty z tvrdé pěny, vany z umělých hmot pro zahradní rybníčky, vodovodní armatury (nekovové) - v rámci této třídy, dešťové a odtokové žlaby (nekovové), potrubí z umělé hmoty, desky jakožto podlahová krytina v rámci této třídy, krytina pro stěny a stropní krytina (nekovové), pracovní kuchyňské desky, akrylové desky, kompostová síla ze dřeva nebo z umělých hmot, prefabrikované blokové domky ze dřeva, prefabrikované domky na nářadí, prefabrikované přístřešky pro odstavení vozidel (Carports) ze dřeva a pro skleníky, prefabrikované skleníky, prefabrikované skleníky (přenosné), prefabrikované kryty ze dřeva a/nebo umělé hmoty pro pařeniště, prefabrikované díly (nekovové) pro kůlny na ukládání přístrojů, pařeniště pro první jarní květiny (nekovové), ohrádky na květiny (nekovové), pokojová pařeniště v rámci této třídy, regály a části regálů (nekovové), přírodní a umělé kameny, kameny v původní nebo opracované podobě, sádra, sádkokarton s vrstvou tvrdé pěny, sádrové desky, střešní tašky, písek (kromě formového písku), hrubý štěrk, cement, cementová malta, desky z cementu, beton, betonové desky, vápno, kameny z lehčeného betonu, dlaždice, desky a kachle (nekovové), svinovací okenice ze dřeva nebo z umělé hmoty, speciální tmely k vyplňování a hlazení omítek, betonu a zdíva, skládající se z disperze syntetické pryskyřice, náplně (kalcium, karbonát), vody a přísad pro stavební účely; (20) dřevěné násady pro zahradnické náčiní, koše (umělohmotné) pro vodní rostliny a zemědělské produkty, zahradní a balkónový nábytek, kempingový nábytek, skládací nábytek, stoly a lavičky bez zadních opěradel a se skládacími spodky, polštářky na židle, držáky na hadice k připevnění na zeď (nekovové), příslušenství k hadicím (nekovové), okraje záhonů a ohraničení trávníku z umělé hmoty, nekovové tyčky k rostlinám, nekovové sudy, dětské ohrádky na hraní, ptačí budky, nábytek, zrcadla, rámy; (21) zahradnické rozprašovače z kovu nebo umělé hmoty, zavlažovače trávníku z kovu nebo umělé hmoty, zalévací konve, kbelíky, zavlažovací a závěsné zavlažovací systémy, skládající se především ze zavlažovačů trávníku (kovových) a umělohmotných trubek, metly pro domácnost, zahradnické rukavice, tyčky opěrné pro rostliny a květiny na aranžování, okenní truhlíky a vany na rostliny (nekovové), podstavce na okenní truhlíky (nekovové), vložky do zahradních jezírek z tvrdé umělé hmoty (nádoby), nádoby na květiny (nekovové), nádoby na rostliny (nekovové), květinová vřetena (ozdobné nádoby z umělé hmoty na květiny), pikýrovací misky, náčiní a nádoby pro domácnost nebo kuchyň (nikoliv z drahých kovů, ani posříbřených nebo pozlacených kovů), hřebeny a mycí houby, kartáče (s výjimkou štětců), čisticí potřeby - v rámci této třídy, drátky na čištění parket, sklo surové nebo opracované (s výjimkou stavebního skla); (22) lana, provazy, síťky, stany, plachty, plachtoviny, pytle (neobsazené v jiných třídách); (24) tkaniny a

textilní zboží - v rámci této třídy, zejména textilní látky, závěsy, záclony, prádlo pro domácnost, stolní a ložní prádlo; (25) oděvy, obuv, kloboučnické zboží; (26) umělé květiny a kytice, stuhy a tkaničky, krajky, výšivky, knoflíky, háčky a očka, poutka - galanterie, špendlíky a jehly; (27) koberce, rohožky, rohože, linoleum a jiné obklady podlah, tapety nikoliv textilní; (28) vánoční ozdoby, hry, hračky, potřeby pro gymnastiku a sport, které nejsou uvedeny v jiných třídách; (31) zemědělské, zahradnické a lesnické výrobky, zejména semena, osivo a ostatní rozmnožovací materiály, výsadba, živé rostliny včetně ovocných stromů, živých rostlin a přírodních květin, stromová kůra k mulčování, ptačí zob pro krmení v zimě, krmivo pro zvířata, vánoční stromky (uříznuté), stromky pro lesní školku, suché květiny, svazky přírodních květin; (35) obstaravatelská a zprostředkovatelská činnost v oblasti obchodu, poskytování pomoci při provozu obchodu, obchodování a zprostředkování obchodování prostřednictvím Internetu, komerční využití Internetu v oblasti vyhledávacích služeb, obchodní poradenství, poskytování obchodních informací k reklamním účelům, reklamní agentura, návrh a zpracování reklamní strategie, zpracování reklamních návrhů a zprostředkování výroby prospektů, letáků, katalogů, reklamních a firemních tiskovin, návrh a zpracování reklamy pro Internet, zpracování textů zejména reklamních textů a sloganů, realizace poutačů, poskytování obchodních informací, on-line inzerce, vydávání statistických zpráv a informací, maloobchodní služby ve vztahu ke zboží na stavebním a zahradnickém trhu, management, obchodní vedení, správa podniku, podniková správa, poskytování obchodních informací a jiných informačních produktů v oblasti obchodu, komerční informační kanceláře; (36) pojišťovací a finanční služby; (37) informační servis v oblasti řemeslných prací a kutilství, zprostředkovatelské služby v oblasti řemeslných prací a kutilství; (39) expedice a distribuce tiskovin; (40) realizace potisku hotových výrobků a reklam na autech, polygrafické služby všeho druhu, zejména tiskařské služby; (41) nakladatelská a vydavatelská činnost, vydávání odborných, vzdělávacích a zábavných zpráv a publikací; (44) informační servis v oblasti zahrádkářství, zprostředkovatelské služby v oblasti zahrádkářství.

Třídy výrobků a služeb:

1, 2, 3, 4, 5, 6, 7, 8, 9, 11, 12, 16, 17, 18, 19, 20, 21, 22, 24, 25, 26, 27, 28, 31, 35, 36, 37, 39, 40, 41, 44

(210) O-343710

(111) 274441

(220) 26.02.2004

(151) 25.08.2005

(540)

### Kapucín Studentská pečeť

(592) Slovní

(730) ACCOM holding s.r.o., Na pláni 1997/41, Praha 5, Smíchov, 15000, CZ

(511) (29) mléko, mléčné výrobky a výrobky z nich; (30) mražené smetanové krémy, zmrzliny a pudinky.

Třídy výrobků a služeb:

29, 30

(210) O-343558

(111) 274598

(220) 07.12.2004

(151) 25.08.2005

(540)

### Turistické obrázky

(594) Kombinovaná

(730) Josiek Petr, č. p. 119, Sloupno, 50353, CZ

(511) (16) obrazy (malby) zarámované či nezarámované; (20) obrázky na překližce, stojánky ze dřeva, obrázky na dřevě.

Třídy výrobků a služeb:

16, 20

(210) O-421162

(111) **275995**  
(220) 07.02.2005  
(151) 26.10.2005  
(540)



(594) Kombinovaná  
(730) **PRECHEZA a.s.**, nábř. Dr. Edvarda Beneše 1170/24, Přerov, Přerov I-Město, 75002, CZ  
(740) PATENTSERVIS Praha a.s., Na Podkovce 281/10, Praha 4, Podolí, 14700  
(511) (1) chemické přípravky zemědělské, chemikálie pro lesnictví, chemikálie pro průmysl, výrobky anorganické chemie, ledek amonný s vápencem, chemické přísady, amoniak, síran amonný, síran železnatý, sádrovec (hnojivo), apretace, bělicí přípravky pro užití v průmyslu, brzdové kapaliny, chemická činidla, dispergační činidla, dusičnany, fosfáty, močovina, amofos, draselná sůl, hnojiva, hydraulické kapaliny, chladiva, impregnační látky, kyseliny, tmely a pojiva v rámci této třídy, chemické přípravky pro výrobu pigmentů, rozpouštědla, živaviny, alkalický titanát, zelená skalice; (2) mořidla, antikoroziční přípravky, barvy, laky, nátěrové hmoty, pojiva pro barvy, ředidla, fermeže, inhibitory proti korozi, tmely v rámci této třídy, titanová běloba, železitá červen, železitá žlut, železitá hněd, železitá čern, pigmenty pro plasty, nátěrové hmoty, papír, gumárenství a pro stavebnictví, barvy (tonery) pro kopírovací stroje; (5) jedy všeho druhu, biocidy, pesticidy, herbicidy, insekticidy, dezinfekční přípravky, dezodoranty jiné než pro osobní potřebu, živavé látky pro farmaceutické účely; (16) papír a výrobky z papíru, barvy pro rozmnožování, brožury, časopisy, inzertní listy, kancelářské potřeby, katalogy, kalendáře, manuály, mapy, periodika, plakáty, prospekty, publikace, samolepky, knihy, obalový materiál, karty, křída na značení, obtisky, obrazy, tiskařské výrobky, modelovací hmoty, lepidla pro kancelářské účely a pro domácnost, inkousty.

Třídy výrobků a služeb:  
1, 2, 5, 16

(210) O-423084

(111) **278455**  
(220) 11.03.2004  
(151) 23.02.2006  
(540)

**EO**

(592) Slovní  
(730) **ČEPRO, a.s.**, Dělnická 213/12, Praha 7, Holešovice, 17000, CZ  
(740) JUDr. David Karabec MPA, LL.M., advokát, Na spojce 610/6, Praha 10, Vršovice, 10100  
(511) (4) oleje; (35) propagace; (36) vydávání a služby vztahující se ke kreditním kartám; (37) provoz čerpacích stanic; (39) doprava; (40) přepracování pohonných hmot.

Třídy výrobků a služeb:  
4, 35, 36, 39, 40, 42

(210) O-344043

(111) **279975**  
(220) 14.01.2005  
(151) 19.04.2006  
(540)

**DMG Compact**

(592) Slovní  
(730) **Data Mine Group, s.r.o.**, Káranská 511/38, Praha 10, Malešice, 10800, CZ  
(740) Macek and Partners, Mgr. Jiří Macek, Sázavská 751/16, Praha 2, Vinohrady, 12000  
(511) (9) aparáty, přístroje a nástroje k vědeckým a laboratorním účelům, přístroje a nástroje navigační, tj. přístroje a nástroje určené k přenášení rozkazů, k měření a přístroje všeobecně užívané při řízení lodí a letadel, přístroje a nástroje geodetické a přístroje pro bezdrátovou telegrafii, přístroje fotografické, kinematografické, optické včetně promítačů obrazů a zvětšovacíh přístrojů, přístroje a nástroje k vážení a měření, přístroje a nástroje signalizační, včetně signálních píšťal, přístroje a nástroje pro účely záchranné a učební, automaty uváděné v činnost vhozením mince nebo známky, přístroje pro záznam a reprodukci mluveného slova, rozhlasové a televizní přijímače a vysílače, satelitní přijímače, gramofony, audiovizuální technika všeho druhu, zapisovací pokladny a počítačí stroje, včetně kancelářských a děrovacích strojů, hasicí přístroje, speciální pouzdra pro přístroje a nástroje, které jsou zařazeny do této třídy, elektrické zehličky a mandly, elektrické zapalovače v automobilech, výpočetní technika všeho druhu, včetně periferních zařízení, elektronické pomůcky pro školy a programové vybavení pro ně; (16) papír, výrobky z lepenky a kartonážní výrobky, fotografie, psací potřeby, kancelářská lepidla, potřeby pro umělce, štetce, psací stroje, kancelářské potřeby kromě nábytku, učební a školní potřeby a pomůcky; (35) provozování podpůrných obchodních a provoznětechnických služeb v počítačových sítích, automatizované zpracování dat a jejich prezentace; (42) konzultační, analytická a poradenská činnost v oblasti výpočetní techniky, návrh, vývoj a odladování software a speciálního software pro bankovníctví, zdravotnictví, účetnictví, pro řízení výroby, pro firemní informační systémy, manažerské systémy a software podpůrného charakteru.

Třídy výrobků a služeb:  
9, 16, 35, 42

(210) O-422398

(111) **280913**  
(220) 09.03.2004  
(151) 24.05.2006  
(540)

**AUTOLEASING**

(594) Kombinovaná  
(730) **Leasing České spořitelny, a.s.**, Budějovická 1912/64b, Praha 4, Krč, 14000, CZ  
(740) Rott, Růžička & Guttman Patentové, známkové a advokátní kanceláře, JUDr. Michal Růžička CSc., Vyskočilova 1566, Praha 4, Michle, 14000  
(511) (36) financování veškeré dopravní techniky prostřednictvím finančního a operativního leasingu a splátkového prodeje; (39) krátkodobý a dlouhodobý pronájem dopravní techniky.

Třídy výrobků a služeb:  
36, 39

(210) O-343958

(111) **282956**  
(220) 31.03.2004  
(151) 24.08.2006  
(540)

**VOJTOVO CENTRUM**

(592) Slovní  
(730) **Kolářová Jaroslava MUDr.**, Kaplířova 5, České Budějovice, 37001, CZ  
(740) artpatent, advokátní kancelář s.r.o., Dukelských hrdinů 976/12, Praha 7, Holešovice, 17000  
(511) (16) letáky, tisky, propagační materiál, spadající do této třídy; (41) výchovná, vzdělávací a činnost, organizování kulturních a vzdělávacích

výstav; (44) raná diagnostika a terapie hybných poruch dětí a dospělých Vojtovou metodou.

Třídy výrobků a služeb:

16, 41, 44

(210) O-344983

(111) **339241**

(220) 05.09.2013

(151) 16.07.2014

(540)

### Pohádkové noviny

(592) Slovní

(730) **Nadační fond Jičín - město pohádky**, Denisova 400, Jičín, Valdické

Předměstí, 50601, CZ

(511) (16) noviny, tiskoviny.

Třídy výrobků a služeb:

16

(210) O-507320

(111) **340293**

(220) 17.02.2014

(151) 03.09.2014

(540)

### Ex libris

(592) Slovní

(730) **Neumanová Táňa, DiS**, Jiránkova 2281, Pardubice, 53002, CZ

(511) (14) náhrdelníky, náramkové hodinky, náramky (šperky), náušnice, prsteny;

(18) kabelky, batohy, peněženky; (25) oděvy svrchní, plážové, pletené, tělocvičné, oděvy z kůže, oděvy z napodobenin kůže, oděvy koupací, obuv (svršky), obuv plátěná, obuv plážová, pásky ke kalhotám.

Třídy výrobků a služeb:

14, 18, 25

(210) O-511393

(111) **340419**

(220) 24.01.2014

(151) 10.09.2014

(540)

### Brandeis clinic

(592) Slovní

(730) **Caesare Aktiengesellschaft**, Landstrasse 99, Schaan, LI

(740) JUDr. Jan Rath, advokát, Na Poříčí 19, Praha 1, 11000

(511) (5) amalgamy (zubní -), analgetika, anestetika, antibiotika, antikoncepční přípravky (chemické), antiseptika, balzámy pro lékařské účely, cement zubní, čistící přípravky pro kontaktní čočky, detergenty pro lékařské účely, doplňky potravy, minerální, doplňky výživové, farmaceutické přípravky, gáza na obvazování, hormony pro lékařské účely, chirurgická plátna, chirurgické implantáty [živé tkáně], chirurgické obvazy, chirurgické roušky, kapsle pro lékařské účely, kaučuk pro zubolékařské účely, kmenové buňky pro lékařské účely, kostní cement pro chirurgické a ortopedické účely, koupel (terapeutické přípravky pro -), koupele zdravotní (mořská voda pro -), krev pro lékařské účely, krevní plazma, kyseliny pro farmaceutické účely, laky (zubní -), léčiva na zuby, léčiva pro humánní medicínu, léčivé rostliny, lékařské přípravky pro podporu růstu vlasů, léky tekuté, lepidla pro umělé chrupy, masti na popáleniny od slunce, mediální infuze, modelovací vosky (dentální -), náplasti, nápoje léčivé, obvazový materiál, opiáty, rtuťové masti, slitiny drahých kovů pro zubolékařské účely, steroidy, tinktury pro lékařské účely, uklidnění (přípravky pro -), uspávací přípravky, vata pro lékařské účely, vazelína pro lékařské účely, vosky modelovací pro dentisty, vymývací prostředky, lotiony pro farmaceutické účely, zdravotní tampóny, zubní brusné prostředky, zubní otisky (materiály na -), zubní tmely, zuby (materiály pro plombování -), žíravé (leptavé) látky pro farmaceutické účely; (10) anesteziologické přístroje, bandáže (ortopedické), berle pro tělesné postižené, břišní korzety, čelisti umělé zuby, defibrilátory, diagnostické přístroje pro lékařské účely, elektrody pro lékařské použití, elektrokardiografy, frézky zubolékařské, fyzioterapeutická zařízení, gastroskopy, chirurgické přístroje a nástroje, chrupy umělé, implantáty chirurgické, injekční stříkačky pro lékařské účely, inkubátory pro lékařské účely, insulátory (zařízení na zavádění vzduchu nebo látek do tělních dutin), irigátory lékařské, jehly pro lékařské účely, kůže umělá pro chirurgické účely, lasery pro lékařské účely, masážní přístroje, misky pro lékařské účely, nádoby pro aplikaci léků, ňadra umělá, naslouchátka, oči

umělé, odpad (speciální nádoby na medicínský odpad), ochranné štíty radiologické pro lékařské účely, operační stoly, ortopedické pomůcky, pásy pro lékařské účely, prsy umělé, pumpy pro lékařské účely, radioaktivní preparáty (ampule s -) pro lékařské účely, resuscitační přístroje, rovnátka na zuby, tonometry na měření krevního tlaku, trubičky drenážní pro lékařské účely, vlasové protězy, zrcátka zubolékařské, zubařská křesla, zubolékařské přístroje (elektrické); (44) aromaterapeutické služby, farmaceutické poradenství, chirurgie (plastická -), implantace vlasů, kliniky nebo sanatoria (soukromé), lékařské služby, optici (služby -), pronájem lékařského zařízení, stomatologie, střediska (zdravotnická -), terapeutické služby, zdravotní péče, zdravotní poradenství, zkrášlovací salóny, zotavovny, sanatoria.

Třídy výrobků a služeb:

5, 10, 44

(210) O-510840

(111) **340420**

(220) 24.01.2014

(151) 10.09.2014

(540)



(594) Kombinovaná

(730) **Caesare Aktiengesellschaft**, Landstrasse 99, Schaan, LI

(740) JUDr. Jan Rath, advokát, Na Poříčí 19, Praha 1, 11000

(511) (5) amalgamy (zubní -), analgetika, anestetika, antibiotika, antikoncepční přípravky (chemické), antiseptika, balzámy pro lékařské účely, cement zubní, čistící přípravky pro kontaktní čočky, detergenty pro lékařské účely, doplňky potravy, minerální, doplňky výživové, farmaceutické přípravky, gáza na obvazování, hormony pro lékařské účely, chirurgická plátna, chirurgické implantáty (živé tkáně), chirurgické obvazy, chirurgické roušky, kapsle pro lékařské účely, kaučuk pro zubolékařské účely, kmenové buňky pro lékařské účely, kostní cement pro chirurgické a ortopedické účely, koupel (terapeutické přípravky pro -), koupele zdravotní (mořská voda pro -), krev pro lékařské účely, krevní plazma, kyseliny pro farmaceutické účely, laky (zubní -), léčiva na zuby, léčiva pro humánní medicínu, léčivé rostliny, lékařské přípravky pro podporu růstu vlasů, léky tekuté, lepidla pro umělé chrupy, masti na popáleniny od slunce, mediální infuze, modelovací vosky (dentální -), náplasti, nápoje léčivé, obvazový materiál, opiáty, rtuťové masti, slitiny drahých kovů pro zubolékařské účely, steroidy, tinktury pro lékařské účely, uklidnění (přípravky pro -), uspávací přípravky, vata pro lékařské účely, vazelína pro lékařské účely, vosky modelovací pro dentisty, vymývací prostředky, lotiony pro farmaceutické účely, zdravotní tampóny, zubní brusné prostředky, zubní otisky (materiály na -), zubní tmely, zuby (materiály pro plombování -), žíravé (leptavé) látky pro farmaceutické účely; (10) anesteziologické přístroje, bandáže (ortopedické), berle pro tělesné postižené, břišní korzety, čelisti umělé zuby, defibrilátory, diagnostické přístroje pro lékařské účely, elektrody pro lékařské použití, elektrokardiografy, frézky zubolékařské, fyzioterapeutická zařízení, gastroskopy, chirurgické přístroje a nástroje, chrupy umělé, implantáty chirurgické, injekční stříkačky pro lékařské účely, inkubátory pro lékařské účely, insulátory (zařízení na zavádění vzduchu nebo látek do tělních dutin), irigátory lékařské, jehly pro lékařské účely, kůže umělá pro chirurgické účely, lasery pro lékařské účely, masážní přístroje, misky pro lékařské účely, nádoby pro aplikaci léků, ňadra umělá, naslouchátka, oči umělé, odpad (speciální nádoby na medicínský odpad), ochranné štíty radiologické pro lékařské účely, operační stoly, ortopedické pomůcky, pásy pro lékařské účely, prsy umělé, pumpy pro lékařské účely, radioaktivní preparáty (ampule s -) pro lékařské účely, resuscitační přístroje, rovnátka na zuby, tonometry na měření krevního tlaku, trubičky drenážní pro lékařské účely, vlasové protězy, zrcátka zubolékařské, zubařská křesla, zubolékařské přístroje (elektrické); (44) aromaterapeutické služby, farmaceutické poradenství, chirurgie (plastická -), implantace vlasů, kliniky nebo sanatoria (soukromé), lékařské služby, optici (služby -), pronájem lékařského zařízení, stomatologie, střediska (zdravotnická -), terapeutické služby, zdravotní péče, zdravotní poradenství, zkrášlovací salóny, zotavovny, sanatoria.

Třídy výrobků a služeb:  
5, 10, 44  
(210) O-510841

(111) **340587**  
(220) 21.02.2014  
(151) 17.09.2014  
(540)

### Floutrejil

(592) Slovní  
(730) **Kvasnička Tomáš**, Mechová 17, Jablonec nad Nisou, 46601, CZ  
(740) RETROPATENT s.r.o., Dobiášova 1246/29, Liberec, Liberec VI-Rochlice, 46006  
(511) (35) reklamní agentura v oblasti sportovní, především pro cyklistiku, propagační činnost v oblasti sportovní, především pro cyklistiku, pomoc při řízení obchodní činnosti, obchodní administrativa, kancelářské práce, propagační publikace - rozšiřování v oblasti sportovní, především pro cyklistiku, obchodní informace, inzerce reklamní, reklamní texty - vydávání, reklama on-line, aktualizace reklamních materiálů v oblasti sportovní, především pro cyklistiku, výstavy - organizování výstav na pomoc obchodu a výstav reklamních v oblasti sportovní, především pro cyklistiku; (37) stavebnictví, především výstavba cyklostezek, stavební dozor, opravy a údržba především cyklostezek; (41) umělecká agentura ve tř. 41, výchova, školení (formace), zábava, sportovní a kulturní aktivity, rekreace osob, výstavy - organizování kulturních výstav, digitální zpracování obrazu, vše spadající do třídy 41 s výjimkou nakladatelské činnosti a poskytování elektronických informací; (44) zemědělské, zahradnické a lesnické služby.

Třídy výrobků a služeb:  
35, 37, 41, 44  
(210) O-511524

(111) **340743**  
(220) 05.03.2014  
(151) 24.09.2014  
(540)

### VIBOVIT DINO

(592) Slovní  
(730) **Teva Operations Poland Sp. z o.o.**, ul. Emilii Plater 53, 00-113 Warszawa, PL  
(740) Rott, Růžička & Guttman, Patentové, známkové a advokátní kanceláře, JUDr. Vladimír Rott, patentový zástupce, Vyskočilova 1566, Praha 4, Michle, 14000  
(511) (5) farmaceutické výrobky, léčiva, dietetické přípravky pro léčebné účely, dietetické potraviny pro léčebné účely, výživové doplňky pro léčebné účely, vitamínové přípravky, přípravky se stopovými prvky, minerální doplňky stravy, bakteriální přípravky pro léčebné účely; (30) bonbóny, žvýkačky, nikoli pro léčebné účely.

Třídy výrobků a služeb:  
5, 30  
(210) O-511846

(111) **340744**  
(220) 05.03.2014  
(151) 24.09.2014  
(540)

### VIBOVIT AQUA

(592) Slovní  
(730) **Teva Operations Poland Sp. z o.o.**, ul. Emilii Plater 53, 00-113 Warszawa, PL  
(740) Rott, Růžička & Guttman, Patentové, známkové a advokátní kanceláře, JUDr. Vladimír Rott, patentový zástupce, Vyskočilova 1566, Praha 4, Michle, 14000  
(511) (5) farmaceutické výrobky, léčiva, dietetické přípravky pro léčebné účely, dietetické potraviny pro léčebné účely, výživové doplňky pro léčebné účely, vitamínové přípravky, přípravky se stopovými prvky, minerální doplňky stravy, bakteriální přípravky pro léčebné účely; (30) bonbóny, žvýkačky, nikoli pro léčebné účely.

Třídy výrobků a služeb:  
5, 30  
(210) O-511847

(111) **340745**  
(220) 05.03.2014  
(151) 24.09.2014  
(540)

### VIBOVIT SAFARI

(592) Slovní  
(730) **Teva Operations Poland Sp. z o.o.**, ul. Emilii Plater 53, 00-113 Warszawa, PL  
(740) Rott, Růžička & Guttman, Patentové, známkové a advokátní kanceláře, JUDr. Vladimír Rott, patentový zástupce, Vyskočilova 1566, Praha 4, Michle, 14000  
(511) (5) farmaceutické výrobky, léčiva, dietetické přípravky pro léčebné účely, dietetické potraviny pro léčebné účely, výživové doplňky pro léčebné účely, vitamínové přípravky, přípravky se stopovými prvky, minerální doplňky stravy, bakteriální přípravky pro léčebné účely; (30) bonbóny, žvýkačky, nikoli pro léčebné účely.

Třídy výrobků a služeb:  
5, 30  
(210) O-511848

(111) **340746**  
(220) 05.03.2014  
(151) 24.09.2014  
(540)

### VIBOVIT ZOO

(592) Slovní  
(730) **Teva Operations Poland Sp. z o.o.**, ul. Emilii Plater 53, 00-113 Warszawa, PL  
(740) Rott, Růžička & Guttman, Patentové, známkové a advokátní kanceláře, JUDr. Vladimír Rott, patentový zástupce, Vyskočilova 1566, Praha 4, Michle, 14000  
(511) (5) farmaceutické výrobky, léčiva, dietetické přípravky pro léčebné účely, dietetické potraviny pro léčebné účely, výživové doplňky pro léčebné účely, vitamínové přípravky, přípravky se stopovými prvky, minerální doplňky stravy, bakteriální přípravky pro léčebné účely.

Třídy výrobků a služeb:  
5  
(210) O-511849

(111) **340750**  
(220) 07.03.2014  
(151) 24.09.2014  
(540)



(594) Kombinovaná  
(730) **ČESKÁ MUZIKA spol. s r.o.**, Podbabská 1112/13, Praha 6, Bubeneč, 16000, CZ  
(740) artpatent, advokátní kancelář s.r.o., Dukelských hrdinů 976/12, Praha 7, Holešovice, 17000  
(511) (9) nosiče informací v rozsahu třídy 9 se záznamem zvuku a (nebo) obrazu, audiovizuální programy, nosiče záznamů nahrané i nenahrané, videokazety nahrané i nenahrané, audiokazety nahrané i nenahrané, audio programy, audiovizuální díla, audiovizuální díla v digitální podobě, hudební díla na nosičích, CD disky, informace, data, databáze a informační produkty na nosičích nebo i v elektronických, datových, informačních, počítačových a komunikačních sítích všeho druhu, multimediální aplikace, elektronická periodika a knihy v elektronické podobě; (16) papír a výrobky z papíru, spadající do této třídy, tiskoviny, katalogy, knihy, časopisy, fotografie, plakáty, samolepky (papírnické výrobky), obtisky, obaly všeho druhu papírové, papírové tašky, papírové kapesníky, papírové ubrusy a ubrusky, databázové produkty v papírové formě, databáze v papírové formě, tiskárenské výrobky, losy, potřeby pro knižní vazby, umělecké nebo ozdobné předměty z papíru; (35) zprostředkovatelská činnost v oblasti

obchodu a zásilkového obchodu a služby teleshoppingu - vše v oblasti výrobků tř. 9 a 16, reklamní, inzertní a propagační služby, marketing, reklamní, inzertní a propagační činnost prostřednictvím jakéhokoliv média, prostřednictvím telefonní sítě nebo datové sítě nebo informační sítě nebo elektronické sítě nebo komunikační sítě nebo počítačové sítě, televizní reklama, poskytování informací a jiných informačních produktů komerčního nebo reklamního charakteru, multimediálních informací komerčního charakteru, komerční využití Internetu v oblastech komerčních internetových médií a vyhledávacích služeb, on-line inzerce, organizační zabezpečování televizního vysílání, shromažďování dat a informací elektronicky, pořádání výstav k obchodním účelům, všechny uvedené služby s výjimkou oblasti bankovníctví; (38) televizní vysílání, televizní vysílání zábavných, vzdělávacích, výchovných, soutěžních, diskusních a informačních pořadů, vysílání teleshoppingu, rozhlasové vysílání, televizní a rozhlasové vysílání prostřednictvím elektronické, komunikační, telekomunikační nebo počítačové sítě, televizní a rozhlasové vysílání do sítí mobilních telekomunikačních operátorů, služby na Internetu související s televizním vysíláním, poskytování programových nabídek, informační služby, šíření informací prostřednictvím datových sítí, telematika, výměna zpráv, šíření, výměna nebo získávání zpráv a informací, šíření elektronických časopisů, informací, audio nebo audiovizuálních děl prostřednictvím informační nebo datové nebo elektronické nebo komunikační nebo telekomunikační nebo počítačové sítě, zejména Internetu, počítačová komunikace, telefonní komunikace; (39) balení zboží před odesláním, zasilatelství; (41) nakladatelství, vydavatelství, organizování kulturních akcí, tvorba audiovizuálních programů, zejména natáčení filmů, TV pořadů nebo pořadů pro nahrání na videokazety, ediční činnost, publikační činnost, nahrávání nosičů zvukových nebo obrazových zvukových, tvorba audiovizuálních děl, tvorba televizních a audiovizuálních programů, agenturní činnost v oblasti kultury, zprostředkování v oblasti kultury, výchovy, zábavy a sportu, výchovná, vzdělávací, soutěžní a zábavní činnost, zábavní nebo kulturní nebo vzdělávací představení, organizace společenských a kulturních akcí, organizace, provozování a provádění her a soutěží včetně veřejných, výstavní činnost v oblasti kultury nebo zábavy nebo výchovy nebo vzdělávání.

Třídy výrobků a služeb:

9, 16, 35, 38, 39, 41

(210) O-511921

(111) **340947**

(220) 19.03.2014

(151) 01.10.2014

(540)



(594) Kombinovaná

(591) Barevná

(730) **Balcar Richard**, Lešetínská 389/5b, Karviná - Staré Město, 73301, CZ

(740) artpatent, advokátní kancelář s.r.o., Dukelských hrdinů 976/12, Praha 7, Holešovice, 17000

(511) (35) reklama, pronájem reklamních materiálů, pronájem reklamních nosičů na automobily, pronájem reklamní plochy, pronájem prodejních automatů, dodavatelské služby pro třetí osoby; (37) mytí a čištění automobilů, údržba a opravy dopravních prostředků zejména motorových, pneuservis; (39) informace o přepravě osob, automobilová doprava, smluvní autodoprava, doručovací služby a kurýrské služby, odtahování dopravních prostředků při poruchách, smluvní přeprava osob, provozování služeb spojených s přepravou osob, zejména provozování taxislužby, přeprava turistů.

Třídy výrobků a služeb:

35, 37, 39

(210) O-512202

(111) **340959**

(220) 20.03.2014

(151) 01.10.2014

(540)

**PEŘÍ MAREŠ**

(592) Slovní

(730) **Mareš Miloš**, Pavlišovská 2288/11, Praha 9, Horní Počernice, 19300, CZ

(740) artpatent, advokátní kancelář s.r.o., Dukelských hrdinů 976/12, Praha 7, Holešovice, 17000

(511) (20) podložky a matrace všeho druhu, podhlavníky, polštáře pro čalouněný nábytek, rošty pod matrace, polštáře s výplní z přírodních a syntetických materiálů, spací pytle pro kempování; (22) peří surové, drané, do peřin, upravené pro lůžkoviny, na čalounění a na vycpávání, prachové peří, vycpávky polštářů, ovčí vlna, vlákna živočišná a rostlinná, řezanka k vycpávání, textilní hmoty vláknité, mořská tráva, nepromokavé pokrývky zejména k táboření, prošívané příkrývky, stříž, vata na vycpávky a na polštářování, velbloudí vlna, vlna pro ložní potřebu, vycpávky pro lůžkoviny jako žině a vlna; (24) tkaniny a textilní výrobky v rámci této třídy, ložní příkrývky včetně peřin a polštářů z textilní hmoty, prostěradla, povlaky a potahy, cestovní pokrývky, látky a tkaniny z česané vlny, konfekce (látky), kapesníky z textilu, osušky, ručníky a žinky z tkaniny, trikotáž, textilní ubrousky a ubrusy, pletené zboží (tkaniny), pokrývky, přehozy, prošívané příkrývky, ochranné potahy na nábytek, prádlo pro domácnost (ložní a stolní), příkrývky s výplní z přírodních a syntetických materiálů; (25) oděvy, pokrývky hlavy, bederní pásy; (37) čištění a praní šatstva, textilií, textilu a peří; (40) apretace textilií, služby spojené s barvením textilu a textilií, krejčovství, prošívání příkrývek a dek, předsrážení látek, rafinace, čištění, sítotisk, snování, stříhání látek - stříhová služba, zpracování, úprava a barvení textilií, textilu a peří; (42) technická poradenská činnost zejména v oblasti nábytku, pomůcek a prostředků ke spaní, ležení a sezení, zejména technické poradenství v oblasti lůžkovin.

Třídy výrobků a služeb:

20, 22, 24, 25, 37, 40, 42

(210) O-512234

(111) **340974**

(220) 27.03.2014

(151) 01.10.2014

(540)



(594) Kombinovaná

(730) **CPI Národní, s.r.o.**, Vladislavova 1390/17, Praha 1, Nové Město, 11000, CZ

(740) **RYBÁŘ, SOPPÉ & PARTNEŘI**, advokáti, s.r.o., Purkyňova 2121/3, Praha 1, Nové Město, 11000

(511) (36) nájemní, činžovní domy (vedení -), nemovitosti (obchodování -), nemovitosti (zprostředkování -), nemovitosti (pronájem -), nemovitosti (správa -), pronájem bytů, pronájem nájemních, činžovních domů, pronájem nemovitostí, pronajímání kanceláří (nemovitosti), realitní kanceláře, správa nemovitostí, správa majetku, vybírání nájemného, pronájem obchodních center, pronájem prostor v obchodních centrech.

Třídy výrobků a služeb:

36

(210) O-512449

(111) **341011**  
(220) 27.05.2014  
(151) 01.10.2014  
(540)



(594) Kombinovaná  
(591) Barevná  
(730) **RP Climbing s. r. o.**, Hegerova 345, Polička, Horní Předměstí, 57201, CZ  
(740) RETROPATENT s.r.o., Dobiášova 1246/29, Liberec, Liberec VI-Rochlice, 46006  
(511) (6) kovové spojovací prostředky (prvky), kovové spojky, skoby, karabiny a kotvící zařízení, stoupačí železa, kovové kotevní prostředky proti pádům z výšky, vklíněnce a kladky; (9) ochranné oděvy, rukavice a přilby vše určené pro práci ve výškách, ochranné brýle a jejich části, záchranná pásová zařízení, tlumiče pádů (ochranné prostředky), záchranné slaňovací přístroje, bezpečnostní záchranné postroje a smyčky, záchranné sedací postroje, záchranné kotvící zařízení pro práci ve výškách, ochranné polohovací systémy pro pracovní polohování a prevenci proti pádům z výšky, ochranné a bezpečnostní prostředky a zařízení určené pro osobní zajištění proti pádům z výšky, zejména slaňovací zařízení, spojovací prostředky, zachycovací postroje, spojky, systémy zachycení pádu, sedací postroje, ochranné plachty, ochranné přilby pro horolezce; (18) batohy, batohy pro horolezce, batohy turistické, dětské batohy, brašny lovecké, turistické hole, imitace kůže, kabelky, klíčenky, pokrývky z kožešiny, chlebníky, pásky z kůže, pásky na nošení závěsné z kůže, popruhy z kůže, řemeny závěsné z kůže, kožené pytle (tašky), závěsné mošny, kožené brašny na nářadí, obaly na oděvy (cestovní), kožená pouzdra, kožené tašky, torby, tomy; (22) stany, textilní přístřešky, lodní a maskovací plachty, nepromokavá plachtovina, lana (s výjimkou kovových), nízkoprůtažná lana, nekovové popruhy na manipulaci s břemeny, provazové žebříky, nekovové popruhy, struny, šňůry, provazy, dynamická lana, síť na maskování, tašky textilní na balení a textilní obaly; (25) oděvy a obuv včetně sportovní obuvi a oděvů, obuv pro horolezectví a turistiku, oděvy z kůže včetně napodobenin z kůže, oblečení pro horolezectví a skialpinismus, uniformy všeho duhu, textilní doplňky všeho druhu v rámci této třídy, pokrývky hlavy, rukavice, pláštěnky, protiskluzné pomůcky pro obuv; (28) sportovní potřeby kromě oděvů, horolezecká výzbroj, horolezecké úvazky a slaňovací zařízení, pohyblivé a zatahovací zachycovače pádu (sportovní potřeby), tlumiče pádu (sportovní potřeby), polohovací systémy horolezecké, horolezecké zachycovací postroje, sedací postroje, navazovací úvazky a ochranné vycpávky jako součást sportovní výstroje, rukavice ke sportu, zejména pro horolezectví, parašutismus, chrániče, to vše spadající do třídy 28, horolezecké úvazky (horolezecká výstroj), sedací postroje a sedací pásky (horolezecká výstroj).

Třídy výrobků a služeb:  
6, 9, 18, 22, 25, 28

(210) O-513853

(111) **341108**  
(220) 13.02.2014  
(151) 08.10.2014  
(540)



(594) Kombinovaná  
(730) **STOCK Plzeň-Božkov s.r.o.**, Palírenská 641/2, Plzeň, Božkov, 32600, CZ  
(740) ZIVKO MIJATOVIC & PARTNERS s.r.o., Jugoslávských partyzánů 639/26, Praha 6, Bubeneč, 16000  
(511) (33) alkoholické nápoje (s výjimkou pív).  
Třídy výrobků a služeb:  
33  
(210) O-511338

(111) **341346**  
(220) 18.02.2014  
(151) 15.10.2014  
(540)



(594) Kombinovaná  
(730) **Statutární město Ústí nad Labem**, Velká Hradební 2336/8, Ústí nad Labem, Ústí nad Labem-centrum, 40001, CZ  
(511) (35) obchodní vedení umělecké agentury, umělci (agentury); (41) pořádání divadelních představení, filmová produkce jiná než reklamní, hudební produkce, informace o možnostech zábavy, klubové služby (výchovně-zábavné), služby nahrávacího studia, organizace a pořádání koncertů, organizování kulturních nebo vzdělávacích výstav, pronajímání osvětlovacích zařízení pro divadla nebo televizní studia, organizování představení (manažerské služby), výroba divadelních nebo jiných představení, výroba videofilmů, zábava (služby); (43) bary (služby).  
Třídy výrobků a služeb:  
35, 41, 43  
(210) O-511448



(111) **341487**  
(220) 20.02.2014  
(151) 22.10.2014  
(540)



(594) Kombinovaná  
(730) **Turinová Diana Ing.**, Hakenova 1423, Poděbrady, Poděbrady III, 29001, CZ  
(740) artpatent, advokátní kancelář s.r.o., Mgr. Tomáš Bejček, advokát, Dukelských hrdinů 976/12, Praha 7, Holešovice, 17000  
(511) (11) svítidla, stropní světla, lampová stínidla; (20) nábytek, police, postele, psací stoly; (24) ložní prádlo, potahy na nábytek; (27) koberce, koberečky, tapety; (28) hračky, hry.  
Třídy výrobků a služeb:  
11, 20, 24, 27, 28  
(210) O-511501

(111) **341624**  
(220) 25.03.2014  
(151) 29.10.2014  
(540)



(594) Kombinovaná  
(730) **AGRO CS a.s.**, č. p. 265, Říkov, 55203, CZ  
(740) Mgr. David Müller, patentový zástupce, Filipova 2016/6, Praha 4, Chodov, 14800  
(511) (1) hnojiva rostlinného nebo živočišného původu, hnojiva-stimulátor růstu rostlin, substráty (bezzeminové rostlinné), zemina pro pěstování, půda - humus, přípravky pro hnojení, ledek, kompost, rašelina, mořidla na ochranu semen, vzácné zeminy, chemické přípravky pro zkvalitnění půdy; (5) přípravky na ochranu rostlin, zejména insekticidy, fungicidy, herbicidy, pesticidy, chemické přípravky proti mšicím, chemické přípravky na hubení hmyzu, akaricidy, přípravky pro sterilizaci půdy, přípravky proti parazitům, chemické přípravky na hubení škodlivých zvířat, potkanů, myši, krys a škůdců; (31) osiva, travní směsi, kůra mulčovací, chovatelské, pěstitelské produkty, krmiva, kultura houbová na výsev, rostlinná semena, slaměný mulč (materiál na pokrytí povrchu půdy).  
Třídy výrobků a služeb:  
1, 5, 31  
(210) O-512380

(111) **341758**  
(220) 17.02.2014  
(151) 05.11.2014  
(540)



(594) Kombinovaná  
(730) **STOCK Plzeň-Božkov s.r.o.**, Palírenská 641/2, Plzeň, Božkov, 32600, CZ  
(740) ZIVKO MIJATOVIC & PARTNERS s.r.o., Jugoslávských partyzánů 639/26, Praha 6, Bubeneč, 16000  
(511) (33) alkoholické nápoje (s výjimkou pív).  
Třídy výrobků a služeb:  
33  
(210) O-511422

(111) **341761**  
(220) 25.02.2014  
(151) 05.11.2014  
(540)



(594) Kombinovaná  
(591) Barevná  
(730) **Nadační fond KĚŽ JSOU VŠECHNY BYTOSTI ŠŤASTNÝ**, Běžecká 2407/2, Praha 6, Břevnov, 16900, CZ  
(740) NEOLEGAL - advokátní a patentová kancelář, JUDr. Petr Novotný, advokát, Římská 2135/45, Praha 2, Vinohrady, 12000  
(511) (3) aroma (éterické oleje), éterické oleje, kadidlo, mýdélka, mýdla, vonné sáčky do prádla, vonné tyčinky; (4) parfémované, svíčky, svíčky; (6) domovní zvonky kovové (jiné než elektrické), kovové pokladničky, krabice z obecných kovů, poštovní schránky (kovové), umělecká díla z obecných kovů, kovové zvonečky kovové zvonečky pro zvířata, kovové zvony, kovové květináče ozdobné (s výjimkou papírových); (11) světelné koule - baňky, svítlny (baterky), elektrické kapesní svítlny; (14) amulety (šperky), brože (šperky), budíky, hodinky, pásky k náramkovým hodinkám, hodiny, kazety na šperky, přívěsky na klíčenky (bižuterie), medailony - přívěsky (šperky), náramkové hodinky, náramky (šperky), náušnice, ozdoby (šperky), prsteny, přívěsky (šperky); (15) gongy, hudební nástroje, ruční zvonky (hudební nástroj), zvonkohry (hudební nástroje); (16) alba, balicí papír, blahopřání, bloky (papírnické výrobky), brožury, desky (papírnické výrobky), psací desky s klípsem (na přidržování papíru), desky na dokumenty (šanon, pořadače), dopisní papír, držáky na psací potřeby, etikety (kromě textilních), grafické reprodukce, gummy na mazání, kalendáře, kancelářské potřeby kromě nábytku, výrobky z kartonu, knihy, knihy k nalepování výstřižků (alba), komouty (papírové), krabice lepenkové nebo papírové, krabice na poštu, papírové kryty pro květináče, výrobky z lepenky, letáky, malby (obrazy) zarámované či nezarámované, mašle papírové, nože na papír (kancelářské potřeby), obálky (papírnické výrobky), obaly (papírnické výrobky), obaly na spisy, obrazy, obtisky, ořezávací strojky na tužky, ořezávatka na tužky, oznámení pro rodinné události (papírnické výrobky), papírové podložky pod sklenice, pastelky, penály, pera (kancelářské potřeby), pera ocelová, pera plnicí (papírnické výrobky), plakáty, psací podložky, podložky na stůl papírové, pohlednice, pořadače (kancelářské potřeby), pořadače (spisové obaly), pořadače (šanon), potřeby na psaní, poutače z papíru nebo z lepenky, pouzdra (držáky) na dokumenty, pouzdra na doklady, pouzdra na pasy, pouzdra na pera, pouzdra na psací potřeby (papírnictví), pouzdra na razítka, pouzdra s barvami (školní

pomůcky), praporečky (papírové), pravítka, rýsovací pravítka, prospekty, prostírání papírová, psací soupravy, psací soupravy (sada psacích potřeb), publikace, rytiny, sáčky jako obaly (z papíru nebo umělých hmot), samolepky (papírové výrobky), samolepky pro domácnost a pro kancelářské účely, sešity, skicáky, stojany na fotografie, stojany na pera a tužky, stojany na razítka, školní potřeby, štetce, štetce malířské, štetce na psaní, štítky (papírové nálepky), tabule reklamní z papíru nebo z lepenky, těžítka, tisky (rytina), tužky, ubrousky papírové, vlajky (papírové), voskováný papír, vzory pro výšivky, záložky do knih, zápisníky (notesy), zvyrazňovače (papírnictví); (18) aktovky (kožená galanterie), školní aktovky, aktovky diplomatky, kožené brašny na náradí (prázdné), deštníky, chlebníky, kabelky, klíčenky (pouzdra na klíče), kufry, kufříky na doklady, kufříky na toaletní potřeby, nákupní tašky, náprsní tašky, pouzdra na navštívenky, neceséry cestovní (kožená galanterie), obaly na deštníky, cestovní obaly na oděvy, peněženky, ruksaky, ruksaky turistické, schránky kožené nebo z kožené lepenky, sítky nákupní, slunečníky, spletané peněženky, sportovní tašky, tašky cestovní, tašky cestovní (kožená galanterie), tašky na kolečkách, tašky plážové, torny, vaky na děti, vaky na nošení dětí; (20) bedny (nekovové), bedny laťové přepravní, bedny ze dřeva nebo z umělých hmot, boudy pro domácí zvířata, dekorální předměty (přenosné), stojany na deštníky, díla umělecká ze dřeva, vosku, sádry nebo umělých hmot, domovní zvonky nekovové neelektrické, hnízda pro domácí zvířata, kolébky, koše, košíky (nekovové), obaly na lahve dřevěné, lehátka skládací, lékárníčky (skříňky), nádoby z umělých hmot (jako obaly), ošátky, ozdoby pohyblivé (ozdobné pohyblivé předměty vydávající zvuky, zpravidla zvonečky nebo tyčinky), papírové rolety, paravány (nábytek), podnosy (nekovové), podstavce na květináče, podušky, podušky nafukovací (kromě podušek k léčebným účelům), poštovní schránky kromě zděných a kovových, poutače ze dřeva nebo z umělých hmot, proutěné zboží, rámy na vyšívání, reklamní předměty nafukovací, vnitřní okenní rolety (žaluzie), schránky ze dřeva nebo z umělých hmot, pletené předměty ze slámy, sloupky na drápání pro kočky, stoličky, tabule s háčky na zavěšení klíčů, tabule vývěsní, vějíře, zrcadla, ruční zrcátka (toaletní zrcátka), pelechý pro domácí zvířata, polštáře pro domácí zvířata; (21) bandasky, čajové servisy (stolní nádoby), demižóny, dávkovače ručnicků upevněné (nekovové), držáky na mýdlo, držáky na svíce, džbánky, ešusy, flakóny, hluboké mísy, hrnce, hrnky, hřebeny, prkénka na krájení chleba, termosky na jídlo (tepelně izolační nádoby), kamenina, karafy, karafy - stolní lahve, kartáče, kartáče na obuv, kartáče na umývání nádobí, kávové servisy (stolní nádoby), keramika na použití v domácnosti, konvice, konvice na čaj, konvice na kávu - ne elektrické, korbele, kořenáče ozdobné (s výjimkou papírových), souprava kořenek, kosmetické náčiní, koše na odpadky, koše na papír, koše na použití v domácnosti, koše piknikové (včetně nádobí), košíky na chléb (pro použití v domácnosti), košťáky na víno, koule skleněné (dekorace), krabičky na čaj, krabičky na mýdlo, kufříky toaletní - neceséry, keramické květináče ozdobné (s výjimkou papírových), lahve, lahve skleněné opletené (demižony), lopatka a smetáček na droby, lžice na boty, majolika, máselníčky, mísy - mísky (nádoby), mísky na ovoce, mísky pod svíčky (s výjimkou misek z drahých kovů), mísy na zeleninu, mísy na polévku, mísy salátové, nádoby, nádoby na vykuřování vonných látek, nádoby skleněné, odprašovače (s výjimkou elektrických), opalové sklo, ozdobné stolní mísy, plácačky na koberce, podložky na krájení pro použití v kuchyni, podnosy pro domácí použití, pohárky z papíru nebo umělých hmot, pokladničky (kasičky) nekovové, polní láhve, porcelán, prkénka kuchyňská na krájení, předměty umělecké z porcelánu, keramiky, kameniny nebo skla, pudřenky (prázdné), rýžáky, servisy (stolní), schránky na chléb, schránky na pečivo, schránky ze skla, sítky na čaj, skleněné ampule (nádoby, baňky), skleněné baňky, lahve (nádoby), sklenice na pití, sklo emailované, sklo malované, solníčky, stojánky na olej a ocet, svícny, šálky, škopky, šrotovníky kuchyňské (s výjimkou elektrických), štítky vývěsní reklamní z porcelánu nebo skla, tácky (kromě papírových a určených k prostírání), tácky papírové, talíře, termosky na nápoje, truhlíky na květiny, utěrky na čištění, vaničky (dětské, přenosné), vaničky na praní, vázy, vědra, vymačkávače ovoce (lisy na ovoce), s výjimkou elektrických - na domácí použití, výrobky z křišťálového skla, vývrtky, zásobníky - nádržky na mýdlo, zhášeče svíček; (24) běhouny na stůl (pokrývky na stůl), čalouny nástěnné textilní, korouhve - praporce, podložky na stůl pod sklenice, talíře (prostírání), praporečky (s výjimkou papírových), přehozy na postele, ručníky látkové, ručníky látkové na obličej, tapety textilní, ubrusy (s výjimkou papírových), závěsy textilní nebo plastové; (25) bačkory, bundy sportovní, čapky, čepice, klobouky, košile, kravaty, oblečení, oděv svrchní, oděvy, opasky, pokrývky hlavy, pulovry, pyžama, rukavice, sportovní kšilt, sukně, svetry, šály, šály na krk, šátky kolem krku, šátky - šály, tílka - košílky, tílka - nátělníky, trička, vesty, výbavička pro novorozence, zástěry, župany; (26) brože (jako oděvní doplňky), stuhý do vlasů, elastické stuhý, krajky, krajky (pro oděvy), lemovky, nášivky, stuhý (textilní galanterie), stuhý (vlasové),

výšivky; (27) koberečky, předložky koupelnové (rohožky), tapety; (28) balóny na hraní, bublifuk, domečky pro panenky, domino, draci létající, hrací karty, hračky, hračky plyšové, hry společenské, hry stolní, kaleidoskopy, míče hrací, panenky, plovací desky pro koupání, plovací kruhy, plovací pásy, plovací vesty, puzzle, stavebnice (hračky), stavebnicové kostky (hračky), vánoční ozdoby na stromeček (s výjimkou osvětlení a cukrovinek), kuličky skleněné (na hraní); (35) marketing, marketingové studie, organizování komerčních nebo reklamních výstav, reklama (propagace), reklamní agentury, vydávání, zveřejňování, oznámení, vyhlášení, publikování reklamních textů, venkovní reklama, zasílání reklamních materiálů zákazníkům; (41) organizování kulturních nebo vzdělávacích výstav, organizování a vedení seminářů, pořádání a řízení školení, školení - vyučování, vydávání elektronických knih a časopisů on-line, vydávání knih, vydávání textů (s výjimkou reklamních nebo náborových), vzdělávací informace, vzdělávání (výchovné služby), organizování živých vystoupení.

Třídy výrobků a služeb:

3, 4, 6, 11, 14, 15, 16, 18, 20, 21, 24, 25, 26, 27, 28, 35, 41

(210) O-511621

(111) **341762**

(220) 25.02.2014

(151) 05.11.2014

(540)

### **Kěž jsou všechny bytosti šťastny**

(592) Slovní

(730) **Nadační fond Kež jsou všechny bytosti šťastny**, Běžecká 2407/2, Praha 6, Břevnov, 16900, CZ

(740) NEOLEGAL - advokátní a patentová kancelář, JUDr. Petr Novotný, advokát, Římská 2135/45, Praha 2, Vinohrady, 12000

(511) (6) domovní zvonky kovové (jiné než elektrické), kovové pokladničky, krabice z obecných kovů, poštovní schránky (kovové), umělecká díla z obecných kovů, kovové zvonečky kovové zvonečky pro zvířata, kovové zvony, kovové květináče ozdobné (s výjimkou papírových); (15) gongy, hudební nástroje, ruční zvonky (hudební nástroj), zvonkohry (hudební nástroj); (21) bandasky, čajové servisy (stolní nádoby), demižony, držáky na mýdlo, držáky na svíce, džbánky, ešusy, flakóny, hluboké mísy, hrnce, hrnky, hřebeny, prkénka na krájení chleba, termosky na jídlo (tepelně izolační nádoby), kamenina, karafy, karafy - stolní lahve, kartáče, kartáče na obuv, kartáče na umývání nádobí, kávové servisy (stolní nádoby), keramika na použití v domácnosti, konvice, konvice na čaj, konvice na kávu - ne elektrické, korbele, kořenáče ozdobné (s výjimkou papírových), souprava kořenek, kosmetické náčiní, koše na odpadky, koše na papír, koše na použití v domácnosti, koše piknikové (včetně nádobí), košíky na chléb (pro použití v domácnosti), košťáky na víno, koule skleněné (dekorace), krabičky na čaj, krabičky na mýdlo, kufříky toaletní - neceséry, lahve, lahve skleněné opletené (demižony), lopatka a smetáček na droby, lžice na boty, majolika, máselníčky, mísy - mísky (nádoby), mísky na ovoce, mísky pod svíčky (s výjimkou misek z drahých kovů), mísy na zeleninu, mísy na polévku, mísy salátové, nádoby, nádoby na vykuřování vonných látek, nádoby skleněné, odprašovače (s výjimkou elektrických), opalové sklo, ozdobné stolní mísy, plácačky na koberce, podložky na krájení pro použití v kuchyni, podnosy pro domácí použití, pohárky z papíru nebo umělých hmot, pokladničky (kasičky) nekovové, polní láhve, porcelán, prkénka kuchyňská na krájení, předměty umělecké z porcelánu, keramiky, kameniny nebo skla, pudřenky (prázdné), rýžáky, servisy (stolní), schránky na chléb, schránky na pečivo, schránky ze skla, sítky na čaj, skleněné ampule (nádoby, baňky), skleněné baňky, lahve (nádoby), sklenice na pití, sklo emailované, sklo malované, solníčky, stojánky na olej a ocet, svícny, šálky, škopky, šrotovníky kuchyňské (s výjimkou elektrických), štítky vývěsní reklamní z porcelánu nebo skla, tácky (kromě papírových a určených k prostírání), tácky papírové, talíře, termosky na nápoje, truhlíky na květiny, utěrky na čištění, vaničky (dětské, přenosné), vaničky na praní, vázy, vědra, vymačkávače ovoce (lisy na ovoce), s výjimkou elektrických - na domácí použití, výrobky z křišťálového skla, vývrtky, zásobníky - nádržky na mýdlo, zhášeče svíček; (26) brože (jako oděvní doplňky), stuhý do vlasů, elastické stuhý, krajky, krajky (pro oděvy), lemovky, nášivky, stuhý (textilní galanterie), stuhý (vlasové), výšivky; (35) marketing, marketingové studie, organizování komerčních nebo reklamních výstav, reklama (propagace), reklamní agentury, vydávání, zveřejňování, oznámení, vyhlášení, publikování reklamních textů, venkovní reklama, zasílání reklamních materiálů zákazníkům; (41) organizování kulturních nebo vzdělávacích výstav, organizování a vedení seminářů, pořádání a řízení školení, školení - vyučování, vydávání elektronických knih a časopisů on-line, vydávání knih, vydávání textů (s výjimkou reklamních nebo

náborových), vzdělávací informace, vzdělávání (výchovné služby), organizování živých vystoupení.

Třídy výrobků a služeb:

6, 15, 21, 26, 35, 41

(210) O-511622

(111) **342598**

(220) 20.03.2014

(151) 10.12.2014

(540)

(111) **341850**

(220) 22.11.2013

(151) 12.11.2014

(540) **Ibalgin. Bez bolesti je svět růžovější**

(592) Slovní

(730) **SANOFLI**, 54 rue La Boétie, 75008 Paris, FR

(740) TRAPLOVÁ-HAKR-KUBÁT Advokátní a patentová kancelář, Mgr. Jana Šuranová Traplová, Přístavní 24, Praha 7, 17000

(511) (5) farmaceutické výrobky.

Třídy výrobků a služeb:

5

(210) O-509424



(594) Kombinovaná

(591) Barevná

(730) **Teva Operations Poland Sp. zoo.**, ul. Emilii plater 53, 00-113 Warszawa, PL

(740) Rott, Růžička & Guttman Patentové, známkové a advokátní kanceláře, Vyskočilova 1566, Praha 4, Michle, 14000

(511) (5) farmaceutické výrobky, léčiva, dietetické přípravky pro léčebné účely, dietetické potraviny pro léčebné účely, výživové doplňky pro léčebné účely, vitamínové přípravky, přípravky se stopovými prvky, minerální doplňky stravy, bakteriální přípravky pro léčebné účely.

Třídy výrobků a služeb:

5

(210) O-512246



(594) Kombinovaná

(591) Barevná

(730) **Sládek Luděk**, Seifertova 787/20, Praha 3, Žižkov, 13000, CZ

(511) (9) nahrané a nenahrané nosiče záznamů zvuku a obrazu, zejména audio a video kazety, magnetofonové pásky, gramofonové desky, kompaktní disky, videodisky; (16) knihy a ostatní periodické a neperiodické publikace, tiskoviny, letáky, bibliofilie, kalendáře, reklamní a propagační tiskoviny; (35) marketing, reklama, inzerce a organizování výstav pro reklamní a komerční účely, propagační činnost; (41) vydavatelství a nakladatelství, organizování kulturních a vzdělávacích výstav.

Třídy výrobků a služeb:

9, 16, 35, 41

(210) O-511366

(111) **342611**

(220) 26.03.2014

(151) 10.12.2014

(540)

**ifeed**

(592) Slovní

(730) **Kovařík Eduard Ing.**, Suchá Loz 37, Suchá Loz, 68753, CZ

(740) Ing. Zdeněk Kučera, Dlouhá 207, Slušovice, 76315

(511) (5) vitamíny a minerály jako přísady a doplňky do krmných směsí pro zvířata; (31) výrobky zemědělské, zahradnické a lesnické neuvedené v jiných třídách, živá zvířata, čerstvé ovoce a zelenina, osivo, rostliny a přírodní květiny, krmivo pro zvířata, krmné směsi pro zvířata, potrava pro dobytek, přísady do krmiva pro zvířata pro neléčebné účely; (44) veterinární služby, péče o hygienu a krásu zvířat, zemědělské, zahradnické a lesnické poradenské služby, poradenství spojené s výživou domácích zvířat, zemědělský poradenský servis.

Třídy výrobků a služeb:

5, 31, 44

(210) O-512423

(111) **342651**

(220) 20.05.2014

(151) 10.12.2014

(540)



(594) Kombinovaná

(730) **Savencia SA**, 42 rue Rieuses, Viroflay, FR

(740) Kania, Sedlák, Smola, s.r.o., Mendlovo náměstí 907/1a, Brno, Staré Brno, 60300

(511) (29) mléko, sýry, mléčné výrobky.

Třídy výrobků a služeb:  
29  
(210) O-513652

(111) **343200**  
(220) 12.03.2014  
(151) 31.12.2014  
(540)

(111) **342965**  
(220) 03.01.2014  
(151) 23.12.2014  
(540)



**HYUNDAI**  
**WIA i-CUT**

(594) Kombinovaná  
(730) **HYUNDAI WIA Corporation**, 153, Jeongdong-ro, Seongsan-gu, Changwon-si, Gyeongsangnam-do, KR  
(740) Zeiner & Zeiner advokátní kancelář s.r.o., Mgr. Alexandr Vališ, advokát, Dominikánská 350/5, Brno, Brno-město, 60200  
(511) (7) obráběcí stroje, stroje na zpracování kovů, držáky nářadí pro kovoobráběcí stroje (části strojů), mechanické lisys na obrábění kovů, válcovací stroje na obrábění kovů, hydraulické lisys na obrábění kovů, stříhací stroje na obrábění kovů, řezací stroje na obrábění kovů, mlýny na výrobu trubek (na obrábění kovů), děrovací stroje na obrábění kovů, děrovací lisys na obrábění kovů, hoblovací stroje na obrábění kovů, tvářecí stroje na obrábění kovů, honovací stroje na obrábění kovů, vrtací stroje, lapovací stroje na obrábění kovů, obráběcí centra, frézky (stroje), ohýbací stroje na obrábění kovů, protahovací stroje na obrábění kovů, soustruhy na obrábění kovů, brousící stroje na obrábění kovů, závitořezy.

Třídy výrobků a služeb:  
7  
(210) O-510344

(594) Kombinovaná  
(591) Barevná  
(730) **COOP Centrum družstvo**, U Rajske zahrady 1912/3, Praha 3, Žižkov, 13000, CZ  
(740) Dana Lukajová, patentová zástupkyně, Voršilská 130/10, Praha 1, Nové Město, 11000  
(511) (3) kosmetické výrobky čistící, pesticidy a zkrášlovací, dámská kosmetika, pánská kosmetika, mýdla, tekutá mýdla, sprchové šampóny a gely, pěny, vonné oleje a soli do koupele, pleťová a tělová mléka, vody, gely a tonika, krémy pleťové, tělové, na ruce, krémy opalovací, vlasové šampóny, gely, vody, kondicionéry a balzámy, vlasová tužidla, laky na vlasy, pěny, krémy, gely a vody na holení a po holení, parfumerie, zubní pasty a vody, toaletní potřeby, vata pro kosmetické účely, vatové tyčinky pro kosmetické účely, tampóny vatové kosmetické, bylinná kosmetika, kosmetika pro citlivou a problematickou pleť; (5) kosmetika s léčebnými účinky, bylinná kosmetika s léčivými účinky, kosmetika pro citlivou a problematickou pleť s léčivými účinky, dezinfekční přípravky, hygienické přípravky pro léčebné účely, vata pro lékařské účely, vata absorpční, vata antiseptická, tampóny absorpční, vata, obvazový materiál; (8) holicí strojky, holicí soupravy, holicí britvy, jednorázová holítká; (10) prezervativy, kondomy.

Třídy výrobků a služeb:  
3, 5, 8, 10  
(210) O-512028

(111) **342966**  
(220) 03.01.2014  
(151) 23.12.2014  
(540)

(111) **343243**  
(220) 25.04.2014  
(151) 31.12.2014  
(540)

**WIA i-CUT**



(594) Kombinovaná  
(730) **HYUNDAI WIA Corporation**, 153, Jeongdong-ro, Seongsan-gu, Changwon-si, Gyeongsangnam-do, KR  
(740) Zeiner & Zeiner advokátní kancelář s.r.o., Mgr. Alexandr Vališ, advokát, Dominikánská 350/5, Brno, Brno-město, 60200  
(511) (7) obráběcí stroje, stroje na zpracování kovů, držáky nářadí pro kovoobráběcí stroje (části strojů), mechanické lisys na obrábění kovů, válcovací stroje na obrábění kovů, hydraulické lisys na obrábění kovů, stříhací stroje na obrábění kovů, řezací stroje na obrábění kovů, mlýny na výrobu trubek (na obrábění kovů), děrovací stroje na obrábění kovů, děrovací lisys na obrábění kovů, hoblovací stroje na obrábění kovů, tvářecí stroje na obrábění kovů, honovací stroje na obrábění kovů, vrtací stroje, lapovací stroje na obrábění kovů, obráběcí centra, frézky (stroje), ohýbací stroje na obrábění kovů, protahovací stroje na obrábění kovů, soustruhy na obrábění kovů, brousící stroje na obrábění kovů, závitořezy.

Třídy výrobků a služeb:  
7  
(210) O-510345

(594) Kombinovaná  
(730) **CZECH NEWS CENTER a.s.**, Komunardů 1584/42, Praha 7, Holešovice, 17000, CZ  
(511) (9) data, informace a databáze, nahrané zvukové a zvukově-obrazové záznamy, vše na elektronických, magnetických, optických a jiných nosičích v rámci třídy 9 nebo v elektronických, datových, informačních a telekomunikačních sítích, multimediální aplikace, elektronická periodika a knihy, stahovatelná zvonění pro mobilní telefony, stahovatelné hudební soubory, stahovatelné obrazové soubory, stahovatelné počítačové hry, stahovatelné počítačové programy, počítačové hry, počítačový software, stahovatelná audiovizuální díla; (16) tiskoviny všeho druhu, noviny, časopisy, periodika, knihy, učebnice, učební pomůcky (s výjimkou přístrojů), křížovky, katalogy, papírenské zboží; (35) inzertní činnost, reklamní a propagační činnost, marketing, prezentace výrobků v komunikačních médiích pro účely maloobchodu, pronájem reklamních ploch na Internetu, překlad a systemizace informací do počítačové databáze, prodej po telefonu (telemarketing), zajišťování předplatného novin a časopisů, průzkum trhu, průzkum veřejného mínění, komerční informace a rady pro spotřebitele, služby v oblasti srovnávání cen; (38) přenos dat, zpráv a informací, komunikace, šíření tištěných a elektronických periodik a knih, vše prostřednictvím počítačů, elektronických, počítačových, datových a telekomunikačních sítí (zejména prostřednictvím Internetu), poskytování

přístupu k databázím, poskytování internetových diskusních fór, informační služby na Internetu, provozování internetových portálů, televizní vysílání, rozhlasové vysílání, digitální vysílání, vysílání kabelové televize, bezdrátové vysílání; (41) výchovná, vzdělávací a zábavná činnost, sportovní a kulturní aktivity, předprodej vstupenek, organizování vzdělávacích a zábavných soutěží, obrazové a textové zpravodajství, vydavatelská činnost, vydávání elektronických knih a časopisů on-line, poskytování on-line elektronických publikací (bez možnosti stažení), provozování her on-line, rozmnožování a nahrávání zvukových a zvukově-obrazových záznamů, poskytování informací o možnostech zábavy, rekreace a rozptýlení, výroba televizních a rozhlasových pořadů, filmová produkce, tvorba a vydávání audiovizuálních děl.

Třídy výrobků a služeb:  
9, 16, 35, 38, 41

(210) O-513162

(111) **343244**  
(220) 25.04.2014  
(151) 31.12.2014  
(540)

**LESK!**

(594) Kombinovaná  
(730) **CZECH NEWS CENTER a.s.**, Komunardů 1584/42, Praha 7, Holešovice, 17000, CZ

(511) (9) data, informace a databáze, nahrané zvukové a zvukově-obrazové záznamy, vše na elektronických, magnetických, optických a jiných nosičích v rámci třídy 9 nebo v elektronických, datových, informačních a telekomunikačních sítích, multimediální aplikace, elektronická periodika a knihy, stahovatelná zvonění pro mobilní telefony, stahovatelné hudební soubory, stahovatelné obrazové soubory, stahovatelné počítačové hry, stahovatelné počítačové programy, počítačové hry, počítačový software, stahovatelná audiovizuální díla; (16) tiskoviny všeho druhu, noviny, časopisy, periodika, knihy, učebnice, učební pomůcky (s výjimkou přístrojů), křížovky, katalogy, papírenské zboží; (35) inzertní činnost, reklamní a propagační činnost, marketing, prezentace výrobků v komunikačních médiích pro účely maloobchodu, pronájem reklamních ploch na Internetu, překlad a systemizace informací do počítačové databáze, prodej po telefonu (telemarketing), zajišťování předplatného novin a časopisů, průzkum trhu, průzkum veřejného mínění, komerční informace a rady pro spotřebitele, služby v oblasti srovnávání cen; (38) přenos dat, zpráv a informací, komunikace, šíření tištěných a elektronických periodik a knih, vše prostřednictvím počítačů, elektronických, počítačových, datových a telekomunikačních sítí (zejména prostřednictvím Internetu), poskytování přístupu k databázím, poskytování internetových diskusních fór, informační služby na Internetu, provozování internetových portálů, televizní vysílání, rozhlasové vysílání, digitální vysílání, vysílání kabelové televize, bezdrátové vysílání; (41) výchovná, vzdělávací a zábavná činnost, sportovní a kulturní aktivity, předprodej vstupenek, organizování vzdělávacích a zábavných soutěží, obrazové a textové zpravodajství, vydavatelská činnost, vydávání elektronických knih a časopisů on-line, poskytování on-line elektronických publikací (bez možnosti stažení), provozování her on-line, rozmnožování a nahrávání zvukových a zvukově-obrazových záznamů, poskytování informací o možnostech zábavy, rekreace a rozptýlení, výroba televizních a rozhlasových pořadů, filmová produkce, tvorba a vydávání audiovizuálních děl.

Třídy výrobků a služeb:  
9, 16, 35, 38, 41

(210) O-513163

(111) **343378**  
(220) 06.03.2014  
(151) 07.01.2015  
(540)

**DELIKAN DE LUXE**

(592) Slovní  
(730) **DELIKAN s.r.o.**, Kopečná 940/14, Brno, Staré Brno, 60200, CZ  
(740) Ing. Pavel Nádvořík s.r.o., Klínová 620/1, Ostrava, Hulváky, 70900  
(511) (5) výživové doplňky pro zvířata, vitamínové přípravky, dietní doplňky pro zvířata, enzymy - doplňky stravy, proteinové doplňky pro zvířata; (31) veškeré krmivo pro zvířata spadající do této třídy, výživa pro domácí zvířata, přísady do krmiva ne pro lékařské účely, vápno do krmiva pro zvířata, chovatelské a pěstitelské produkty, nápoje pro domácí zvířata, pochoutky a odměny ke žvýkání pro zvířata, proteiny pro živočišnou spotřebu, posilující přípravky pro zvířata; (35) zprostředkování obchodu s výrobky uvedenými ve tř. 5 a 31, zprostředkovatelská činnost v oblasti obchodu a služeb k obchodním účelům týkající se výrobků uvedených ve tř. 5 a 31, administrativní zpracování objednávek, odborné obchodní poradenství, obchodní nebo podnikatelské informace, zprostředkování obchodních kontaktů v oblasti výrobků uvedených ve tř. 5 a 31, provádění obchodních operací, pomoc při řízení obchodní činnosti, kopírování nebo rozmnožování (reprodukce) dokumentů a dokladů, reklama (on-line) na počítačové komunikační síti, on-line inzerce, prezentace výrobků v komunikačních médiích pro účely maloobchodu, vyhledávání dat a informací v počítačových souborech, poskytování obchodních informací a služeb prostřednictvím webových stránek, zprostředkování internetového obchodu v oblasti výrobků uvedených ve tř. 5 a 31, komerční využití Internetu v oblastech komerčních internetových médií a vyhledávacích služeb v oblasti výrobků uvedených ve tř. 5 a 31, reklama, reklama on-line v počítačové síti, inzerce, pořádání veletrhů pro obchodní a reklamní účely.

Třídy výrobků a služeb:  
5, 31, 35

(210) O-511875

(111) **343379**  
(220) 06.03.2014  
(151) 07.01.2015  
(540)

**CD COMPLETE FOOD FOR DOGS  
EXCELLENT**

(592) Slovní  
(730) **DELIKAN s.r.o.**, Kopečná 940/14, Brno, Staré Brno, 60200, CZ  
(740) Ing. Pavel Nádvořík s.r.o., Klínová 620/1, Ostrava, Hulváky, 70900  
(511) (5) výživové doplňky pro zvířata, vitamínové přípravky, dietní doplňky pro zvířata, enzymy - doplňky stravy, proteinové doplňky pro zvířata; (31) veškeré krmivo pro zvířata spadající do této třídy, výživa pro domácí zvířata, přísady do krmiva ne pro lékařské účely, vápno do krmiva pro zvířata, chovatelské a pěstitelské produkty, nápoje pro domácí zvířata, pochoutky a odměny ke žvýkání pro zvířata, proteiny pro živočišnou spotřebu, posilující přípravky pro zvířata; (35) zprostředkování obchodu s výrobky uvedenými ve tř. 5 a 31, zprostředkovatelská činnost v oblasti obchodu a služeb k obchodním účelům týkající se výrobků uvedených ve tř. 5 a 31, administrativní zpracování objednávek, odborné obchodní poradenství, obchodní nebo podnikatelské informace, zprostředkování obchodních kontaktů v oblasti výrobků uvedených ve tř. 5 a 31, provádění obchodních operací, pomoc při řízení obchodní činnosti, kopírování nebo rozmnožování (reprodukce) dokumentů a dokladů, reklama (on-line) na počítačové komunikační síti, on-line inzerce, prezentace výrobků v komunikačních médiích pro účely maloobchodu, vyhledávání dat a informací v počítačových souborech, poskytování obchodních informací a služeb prostřednictvím webových stránek, zprostředkování internetového obchodu v oblasti výrobků uvedených ve tř. 5 a 31, komerční využití Internetu v oblastech komerčních internetových médií a vyhledávacích služeb v oblasti výrobků uvedených ve tř. 5 a 31, reklama, reklama on-line v počítačové síti, inzerce, pořádání veletrhů pro obchodní a reklamní účely.

Třídy výrobků a služeb:  
5, 31, 35

(210) O-511877

(111) **343381**  
(220) 12.03.2014  
(151) 07.01.2015  
(540)



(594) Kombinovaná  
(591) Barevná  
(730) **COOP Centrum družstvo**, U Rajské zahrady 1912/3, Praha 3, Žižkov, 13000, CZ  
(740) Dana Lukajová, patentová zástupkyně, Voršilská 130/10, Praha 1, Nové Město, 11000  
(511) (29) masové konzervy, paštiky a pomazánky, rybí konzervy, rybí výrobky chlazené nebo mražené, mražené zeleninové výrobky, mražená hotová jídla, zeleninové saláty, ovocné saláty, marmelády, džemy, povidla, ovocné kompoty, zelenina nakládaná, rajčatové protlaky, jídla hotová konzervovaná, instantní jídla hotová spadající do této třídy, polévky instantní, polévky v prášku, omáčky a minutky v prášku kde převládají potraviny živočišného původu nebo zelenina nebo ovoce, bramborové přílohy, pokrmy v nichž brambory převládají, bramborové výrobky, bramborové hranolky a lupínky, potraviny živočišného původu, zeleniny a jiné zahradní jedlé výrobky připravené pro konzervování a konzumaci, maso, ryby, drůbež, masové výtahy, zvěřina, plody moře, vejce, pokrmy z masa, ryb, drůbeže, zvěřiny, vajec, mléka, ovoce a zelenina konzervované, sušené a zavařené, nakládané olivy, kaviár, želatina jedlá, džemy, oleje a tuky jedlé, kompoty, vejce, mléko a mléčné výrobky; (30) majonézy, tatarské omáčky, majonézové saláty, salátové zálivky, kečupy, hořčice, instantní jídla hotová spadající do této třídy, polévkové koření, omáčky a minutky v prášku kde převládají potraviny rostlinného původu, potraviny rostlinného původu připravené pro konzumaci nebo konzervování, stimulanty - přípravky pro zlepšení chutě potravin, káva, čaj, kakao, cukr, rýže, tapioka, ságo, kávové a kakaové náhražky a výtahy, výrobky kávové, čajové, kakaové, nápoje kávové, čajové a kakaové, mouka a přípravky z obilnin, dětská krupice, výrobky z rýže, pekárenské výrobky, pekařské výrobky, trvanlivé pečivo, perníky, chléb, cukrovinky, polevy, čokoládové pomazánky, nečokoládové cukrovinky, žvýkačky, pečivové směsi, slané pečivo a pochutiny, obilné a bramborové čipsy, oříšky připravené pro konzumaci, těstoviny, knedlíky hotové i práškové, luštěniny upravené ke konzumaci, chléb, pečivo, cukrovinky, čokoláda, bonbóny, oplatky, sušenky, zmrzliny, med, sirup melasový, cukr, bramborová moučka pro lidskou spotřebu, pudinky, droždí, prášky do těsta, sůl, hořčice, ocet, nálevy (k ochucení), koření, led pro osvěžení; (31) výrobky zemědělské, zahradnické, lesní, zrní a semena, které nebyly nijak upravovány pro konzumaci, luštěniny čerstvé, luštěniny sušené, živá zvířata a rostliny, krmivo pro zvířata, slad, obilniny, brambory, olivy.

Třídy výrobků a služeb:  
29, 30, 31  
(210) O-512027

(111) **343399**  
(220) 02.04.2014  
(151) 07.01.2015  
(540)



(594) Kombinovaná  
(730) **Čechák Ladislav PhDr., MBA**, Kyselovská 660/106, Olomouc, Slavonín, 78301, CZ  
(511) (12) vozidla, osobní auta, užitková vozidla, nákladní automobily, mikrobusey a ostatní dopravní prostředky, motory pro pozemní vozidla, autodoplňky a náhradní díly pro pozemní vozidla, například autosedačky, střešní nosiče, autopotahy, litá kola, kryty kol, spojery, závěsná zařízení, nástavby karosérii; (35) zprostředkovatelská činnost v oblasti obchodu, zprostředkovatelská činnost v oblasti nákupu a prodeje nových i ojetých vozidel - autobazar; (36) zprostředkování leasingových smluv, zejména na dopravní prostředky, zastavárna; (37) opravy, údržba, seřizování a mytí dopravních prostředků, montáž a demontáž motorových vozidel, zprostředkovatelská činnost v oblasti uvedených služeb; (39) pronájem motorových vozidel, půjčování vozidel, doprava, zejména automobilová, přeprava nákladů a zboží, zprostředkovatelská činnost v oblasti výše uvedených služeb.

Třídy výrobků a služeb:  
12, 35, 36, 37, 39  
(210) O-512587

(111) **343478**  
(220) 09.09.2014  
(151) 07.01.2015  
(540)

## TEPFACTOR

(592) Slovní  
(730) **TEPfactor Ellastep a.s.**, Kaprova 42/14, Praha 1, Staré Město, 11000, CZ  
(740) SHUBIK & PARTNERS, Mgr. Markéta Shubik, Bělohorská 260/39, Praha 6, Břevnov, 16900  
(511) (41) organizování sportovně zábavných aktivit; (43) samoobslužná restaurace, turistické noclehárny, ubytovací služby, zásobování.

Třídy výrobků a služeb:  
41, 43  
(210) O-515187

(111) **343525**  
(220) 14.02.2014  
(151) 14.01.2015  
(540)

## Základka

(592) Slovní  
(730) **JIRASGAMES, a.s.**, Máchova 431/21, Praha 2, Vinohrady, 12000, CZ  
(740) Mgr. Václav Schovánek, advokát, Újezd 9/596, Praha 5, 15000  
(511) (9) elektronické publikace on-line s možností stažení, počítačové hry (programy) a programy pro mobilní zařízení, počítačové programy s možností stažení, počítačový software s možností stažení; (28) hrací karty, hrací žetony, hračky, hry, hry společenské, hry stolní, hry, jiné než upravené pro použití s externí obrazovkou nebo monitorem (herní zařízení), hry (herní zařízení) upravené pro použití s externí obrazovkou nebo monitorem, zábavní přístroje upravené pro použití s externí obrazovkou nebo monitorem.

Třídy výrobků a služeb:  
9, 28  
(210) O-511370

(111) **343612**  
(220) 04.08.2014  
(151) 14.01.2015  
(540)



(594) Kombinovaná  
(730) **EasySail s.r.o.**, Veverkova 1343/1, Hradec Králové, Pražské Předměstí, 50002, CZ  
(740) Ing. Milan Škoda, Nahořanská 308, Nové Město nad Metují, 54901  
(511) (9) ionizační přístroje a předměty; (11) ionizátory a čističe ovzduší, zvlhčovače vzduchu.  
Třídy výrobků a služeb:  
9, 11  
(210) O-515497

(111) **343877**  
(220) 14.03.2014  
(151) 28.01.2015  
(540)



(594) Kombinovaná  
(730) **Bach Flower Remedies Limited**, Nelsons House, 83 Parkside, Wimbledon, London SW19 5LP, GB  
(740) ZIVKO MIJATOVIĆ & PARTNERS s.r.o., Jugoslávských partyzánů 639/26, Praha 6, Bubeneč, 16000  
(511) (3) nemedicínské toaletní přípravky a prostředky, zkrášlovací přípravky a prostředky, kosmetika, make-up, rtěnka a lesk na rty, zubní pasty, vůně, voňavky a parfumerie, toaletní vody a kolínské vody, kolínské vody, esenciální oleje, masážní oleje, aromaterapeutické výrobky, deodoranty pro osobní použití, antiperspiranty, přípravky a prostředky na opalování a ochranu proti slunci, depilační přípravky a prostředky, pudry, kosmetické krémy a vodičky, lak na nehty, odlakovače, mýdla a šampóny, holicí přípravky a přípravky po holení, přípravky pro úpravu, péči a vzhled pleti, těla, obličej, očí, vlasů, zubů, rtů a nehtů a péči o ně, přípravky do sprchy a koupele, neléčivé koupelové oleje a koupelové soli, tělový pudr, pot pourri (nádobka obsahující směs sušených vonných rostlin a koření), kadidla, vonné tyčinky, vůně do místností a pro nábytek a přípravky a prostředky pro parfémování pokojů a nábytku, nemedicínské dětské oleje a dětské krémy, nemedicínské utěrky a utěrky napuštěné kosmetickými produkty, vata pro kosmetické účely, hydratační krémy (zvlhčovače), přípravky a kosmetické výrobky pro úpravu, péči a vzhled pleti, těla, obličej, očí, vlasů, zubů, rtů a nehtů a péči o ně, vše v rámci této třídy; (5) farmaceutické, medicínální, veterinární, homeopatické, alopatické a hojivé přípravky a prostředky, dietní a hygienické přípravky a prostředky k léčebným účelům, vitamíny, živiny (potravinové doplňky), výživové a minerální potravinové doplňky, zdravotní nápoje, cukrovinky, gelové kapsle, žvýkačky, pastilky a potraviny, medicínální balzámy, dezinfekce, antiseptika, byliny a květiny pro léčebné účely, medicínální nápoje obsahující květinová léčiva, dietní doplňky připravené z rostlin a květin k léčebným účelům, výživově posílené potraviny obsahující květinová léčiva k léčebným účelům, diagnostické přípravky pro medicínské účely, květinová léčiva a květinové léčivé esence ve formě léků, květinové léčivé esence ve formě doplňků stravy, přípravky a prostředky získané z rostlin a květin pro použití při léčbě emočních a psychických poruch a stavů, přípravky pro medicínální a léčebné účely získané z rostlin a květin, potravinové doplňky pro volně žijící a domácí zvířata; (29) mléčné výrobky, mléčné nápoje, nápoje na bázi mléka, jídla a

nápoje zařazené do této třídy; (30) čaj, bylinný čaj, bylinné nálevy nikoliv k léčebným účelům, neléčivé bylinné nápoje a odvary, aromatické přípravky na výrobu nálevů a nemedicínských odvarů, sušené a konzervované byliny, přípravky vyrobené z cereálií, čokoláda, pastilky (neléčivé cukrovinky), sladkosti, neléčivé žvýkačky, cukrovinky, svačinky a jídla zhotovené převážně z potravin rostlinného původu a nápoje zahrnuté v této třídě, esence pro potraviny, přípravky přírodního původu pro použití při výrobě nápojů, přísady, příchutě a příměsi do nápojů, jídla a nápoje připravené ze shora uvedeného zboží nezahrnuté v jiných třídách, přípravky z rostlin, květin a dalších přírodních ingrediencí používaných ve výrobě čaje a kávy; (31) byliny, semena, potrava, nápoje, odvary a nálevy pro volně žijící a domácí zvířata, potravinové příměsi a doplňky pro volně žijící a domácí zvířata, potrava a nápoje zahrnuté v této třídě, potrava a nápoje připravené ze shora uvedeného zboží nezahrnuté v jiných třídách; (32) minerální a syčené vody, nealkoholické nápoje, sirupy a jiné přípravky pro výrobu nápojů, přípravky přírodního původu pro použití při výrobě nápojů, přísady, příchutě a příměsi do nápojů, vše výše uvedené zboží vyrobeno z květin, přípravky z rostlin, květin a dalších přírodních ingrediencí používaných ve výrobě nápojů, a to ovocných nebo zeleninových nápojů, energetických nápojů, limonád, zázvorových piv, ovocných nebo zeleninových šťáv, ovocných nebo zeleninových nektarů, sodovky, minerálních a pramenitých vod; (33) alkoholické nápoje obsahující rostliny, květiny a byliny pro spotřebu v minimálním množství ve formě kapek, vyrobeny z květin, všechny shora uvedené výrobky s výjimkou vín.

Třídy výrobků a služeb:  
3, 5, 29, 30, 31, 32, 33

(210) O-512124

(111) **344077**  
(220) 11.07.2014  
(151) 04.02.2015  
(540)



(594) Kombinovaná  
(730) **Pivovar Kunratice s.r.o.**, Vídeňská 405, Praha 4, Kunratice, 14800, CZ  
(511) (32) piva, nealkoholická piva, minerální vody, šumivé nápoje a jiné nápoje nealkoholické, nápoje a šťávy ovocné, sirupy a jiné přípravky k zhotovování nápojů; (33) alkoholické nápoje s výjimkou piv; (40) pivovarnictví a sladovnictví; (43) služby zajišťující stravování, pohostinství, příprava jídel.

Třídy výrobků a služeb:  
32, 33, 40, 43

(210) O-514987

(111) **344093**  
(220) 04.08.2014  
(151) 04.02.2015  
(540)

## THE EMBLEM HOTEL

(592) Slovní  
(730) **UNITED HOTEL INVESTMENTS BOHEMIA, s. r. o.**, Staroměstské náměstí 548/20, Praha 1, Staré Město, 11000, CZ  
(740) **KOREJZOVA LEGAL v.o.s.**, JUDr. Petra Sauvage de Brantes, advokátka, Korunní 810/104, Praha 10, Vinohrady, 10100  
(511) (16) tiskoviny všeho druhu zařazené do této třídy, jako časopisy, knihy, periodika, potisky, samolepky, fotografie, plakáty, pohlednice, pivní etikety a pivní tácky, papírové ubrousky, papírnické výrobky; (35) propagace, reklama, inzerce všemi druhy médií, zejména prostřednictvím Internetu, vedení hotelů a ostatních zařízení záležících k dočasnému ubytování, obchodní služby v oblasti hotelnictví (obchodní management hotelů, obchodní vedení hotelů pro třetí osoby), marketingové služby, public relations, propagace, reklama a inzerce v oblasti hotelnictví a turismu; (41) organizování a provozování sportovních, zábavních a kulturně-vzdělávacích akcí a soutěží, pořádání výstav v rámci této třídy, provozování galerií a muzeí, vydavatelství a nakladatelství, školící a klubová činnost

(společenský klub), tvorba, rozmnožování a nahrávání zvukových a zvukově-obrazových záznamů; (43) služby spojené s opatřováním a poskytováním stravy a nápojů, zejména v restauracích, pivnicích, restauračních pivovarech, kavárnách, bufetech, bistrech a barech, organizování oslav (zajišťování stravy a nápojů), organizování banketů a rautů, poskytování cateringových služeb, poskytování přechodného ubytování, zejména v hotelích a penzionech, zprostředkovatelská činnost v uvedených oblastech tř. 43.

Třídy výrobků a služeb:

16, 35, 41, 43

(210) O-515486

(111) **344094**  
(220) 04.08.2014  
(151) 04.02.2015  
(540)



(594) Kombinovaná

(730) **UNITED HOTEL INVESTMENTS BOHEMIA, s. r. o.**, Staroměstské náměstí 548/20, Praha 1, Staré Město, 11000, CZ

(740) **KOREJZOVA LEGAL v.o.s.**, JUDr. Petra Sauvage de Brantes, advokátka, Korunní 810/104, Praha 10, Vinohrady, 10100

(511) (16) tiskoviny všeho druhu zařazené do této třídy, jako časopisy, knihy, periodika, potisky, samolepky, fotografie, plakáty, pohlednice, pivní etikety a pivní tácky, papírové ubrusy, papírnické výrobky; (35) propagace, reklama, inzerce všemi druhy médií, zejména prostřednictvím Internetu, vedení hotelů a ostatních zařízení sloužících k dočasnému ubytování, obchodní služby v oblasti hotelnictví (obchodní management hotelů, obchodní vedení hotelů pro třetí osoby), marketingové služby, public relations, propagace, reklama a inzerce v oblasti hotelnictví a turismu; (41) organizování a provozování sportovních, zábavních a kulturně-vzdělávacích akcí a soutěží, pořádání výstav v rámci této třídy, provozování galerií a muzeí, vydavatelství a nakladatelství, školící a klubová činnost (společenský klub), tvorba, rozmnožování a nahrávání zvukových a zvukově-obrazových záznamů; (43) služby spojené s opatřováním a poskytováním stravy a nápojů, zejména v restauracích, pivnicích, restauračních pivovarech, kavárnách, bufetech, bistrech a barech, organizování oslav (zajišťování stravy a nápojů), organizování banketů a rautů, poskytování cateringových služeb, poskytování přechodného ubytování, zejména v hotelích a penzionech, zprostředkovatelská činnost v uvedených oblastech tř. 43.

Třídy výrobků a služeb:

16, 35, 41, 43

(210) O-515487

(111) **344106**  
(220) 20.08.2014  
(151) 04.02.2015  
(540)



(594) Kombinovaná

(591) Barevná

(730) **Dragon Tomáš**, Pod Loretou 883, Kosmonosy, 29306, CZ

(511) (37) montáž, údržba a opravy počítačového vybavení.

Třídy výrobků a služeb:

37

(210) O-515835

(111) **344354**  
(220) 26.08.2014  
(151) 18.02.2015  
(540)

## BAR, KTERÝ NEEEXISTUJE

(592) Slovní

(730) **Vališ Andrej**, Pod Rochusem 789, Uherské Hradiště, 68605, CZ

**Vlachynský Jan Bc.**, Vladislava Perutky 1271, Uherské Hradiště, 68605, CZ

(511) (33) koktejly; (41) zábava poskytovaná v nočních klubech; (43) bary, zajišťování hromadného občerstvení (catering).

Třídy výrobků a služeb:

33, 41, 43

(210) O-515950

(111) **344423**  
(220) 25.03.2014  
(151) 25.02.2015  
(540)



(594) Kombinovaná

(730) **Škrdle Karel**, Čelakovského 3369/2, Chomutov, 43001, CZ

(511) (35) propagační činnost, reklama, pomoc při řízení obchodní činnosti, obchodní administrativa, kancelářské práce, administrativní zpracování nákupních objednávek, aktualizování reklamních materiálů, dodavatelské služby pro třetí osoby (nákup výrobků a služeb pro jiné podniky), efektivnost provozu a racionalizace práce (posuzování), informace (obchodní nebo podnikatelské), komerční informační kanceláře, komerční správa licencí na výrobky a služby ostatních, komunikační média (prezentace výrobků v komunikačních médiích) pro účely maloobchodu, licence na výrobky a služby ostatních (komerční správa), marketingové studie, marketing, mzdy a výplatní listiny (příprava), nábor zaměstnanců, velkoobchodní, obchodní činnost (služby, poradenství v -), obchodní nebo podnikatelské informace, obchodní reklama (pro třetí osoby), podniky (služby poskytované v souvislosti se stěhováním), pomoc při řízení obchodní činnosti, poradenství (personální); (36) služby agentů zabývajících se nemovitostmi a cennými papíry, služby správců nemovitostí, totiž služby pronájmu, odhadu nemovitostí nebo služby tichého společníka, správa majetku, správa nemovitostí, pronajímání kanceláří (nemovitosti), realitní kanceláře, pronájem bytů, pronájem nájemních činžovních domů, pronájem nemovitostí, oceňování nemovitostí, nájemné (inkasování), nájemní, činžovní domy (vedení), nemovitosti (zprostředkování), nemovitosti (obchodování s -), nemovitosti (oceňování a odhady), nemovitosti (pronájem), nemovitosti (správa), konzultační služby (finanční), finanční poradenství, finanční informace, finanční služby, informace o pojištění, poradenství v oblasti pojištění, zprostředkování pojištění; (41) vzdělávání, zábava (služby), zábava, pobavení.

Třídy výrobků a služeb:

35, 36, 41

(210) O-512350



(111) **344619**  
(220) 14.03.2014  
(151) 06.03.2015  
(540)

## RESCUE REMEDY

(592) Slovní  
(730) **Bach Flower Remedies Limited**, Nelsons House, 83 Parkside, Wimbledon, London SW19 5LP, GB  
(740) ZIVKO MIJATOVIĆ & PARTNERS s.r.o., Jugoslávských partyzánů 639/26, Praha 6, Bubeneč, 16000  
(511) (5) farmaceutické, medicínální, veterinární, homeopatické, alopatické a hojivé přípravky a prostředky, dietní a hygienické přípravky a prostředky k léčebným účelům, vitamíny, živiny (potravinové doplňky), výživové a minerální potravinové doplňky, zdravotní nápoje, cukrovinky, gelové kapsle, žvýkačky, pastilky a potraviny, medicínální balzámy, dezinfekce, antiseptika, byliny a květiny pro léčebné účely, medicínální nápoje obsahující květinová léčiva, dietní doplňky připravené z rostlin a květin k léčebným účelům, výživové posílené potraviny obsahující květinová léčiva k léčebným účelům, diagnostické přípravky pro medicínské účely, květinová léčiva a květinové léčivé esence ve formě léků, květinové léčivé esence ve formě doplňků stravy, přípravky a prostředky získané z rostlin a květin pro použití při léčbě emočních a psychických poruch a stavů, přípravky pro medicínální a léčebné účely získané z rostlin a květin, potravinové doplňky pro volně žijící a domácí zvířata; (29) mléčné výrobky, mléčné nápoje, nápoje na bázi mléka, jídla a nápoje zařazené do této třídy; (30) čaj, bylinný čaj, bylinné nálevy nikoliv k léčebným účelům, neléčivé bylinné nápoje a odvary, aromatické přípravky na výrobu nálevů a nemedicínských odvarů, sušené a konzervované byliny, přípravky vyrobené z cereálií, čokoláda, pastilky (neléčivé cukrovinky), sladkosti, neléčivé žvýkačky, cukrovinky, svačinky a jídla zhotovené převážně z potravin rostlinného původu a nápoje zahrnuté v této třídě, esence pro potraviny, přípravky přírodního původu pro použití při výrobě nápojů, přísady, příchutě a příměsi do nápojů, jídla a nápoje připravené ze shora uvedeného zboží nezahrnuté v jiných třídách, přípravky z rostlin, květin a dalších přírodních ingrediencí používaných ve výrobě čaje a kávy; (31) byliny, semena, potrava, nápoje, odvary a nálevy pro volně žijící a domácí zvířata, potravinové příměsi a doplňky pro volně žijící a domácí zvířata, potrava a nápoje zahrnuté v této třídě, potrava a nápoje připravené ze shora uvedeného zboží nezahrnuté v jiných třídách; (32) minerální, pramenité, sodovkové a sycené vody, nealkoholické nápoje, energetické a tonizující nápoje, nealkoholické ovocné nápoje a ovocné šťávy, nealkoholické nápoje obsahující rostliny, květiny a byliny, nealkoholické nápoje připravené z odvaru rostlin, květin a bylin, sirupy a jiné přípravky pro výrobu nápojů, přípravky z rostlin, květin a dalších přírodních ingrediencí používaných ve výrobě nápojů, a to ovocných nebo zeleninových nápojů, energetických nápojů, limonád, zázvorových piv, ovocných nebo zeleninových šťáv, ovocných nebo zeleninových nektarů, sodovky, minerálních a pramenitých vod; (33) alkoholické nápoje vyluhované s (nebo) obsahující květinová léčiva, rostliny, květiny a byliny, alkoholické nápoje připravené z odvarů nebo výtažků z rostlin, květin a bylin.

Třídy výrobků a služeb:  
5, 29, 30, 31, 32, 33

(210) O-512123

(111) **344647**  
(220) 20.02.2014  
(151) 11.03.2015  
(540)

## BABIČČINY FLEKY

(592) Slovní  
(730) **DRUID CZ s.r.o.**, Hosinská 481, Borek, 37367, CZ  
(740) artpatent, advokátní kancelář s.r.o., Dukelských hrdinů 976/12, Praha 7, Holešovice, 17000  
(511) (29) potraviny a/nebo pokrmy z brambor, bramborové fleky, polotovary a směsi pro přípravu bramborových fleků, sypké směsi pro přípravu bramborových fleků; (30) potraviny a/nebo pokrmy z mouky nebo obilovin včetně semoliny z tvrdé pšenice, těstoviny všeho druhu a výrobky na bázi těstovin, vaječné těstovinové fleky, polotovary a směsi pro přípravu těstovin, uvedené výrobky i jako dietní potraviny ne pro léčebné účely.

Třídy výrobků a služeb:  
29, 30

(210) O-511509

(111) **344718**  
(220) 18.08.2014  
(151) 11.03.2015  
(540)

# KOMIX

(594) Kombinovaná  
(730) **Aricoma Digital s.r.o.**, Vinohradská 1511/230, Praha 10, Strašnice, 10000, CZ  
(511) (9) hardware, software; (35) zprostředkovatelská činnost v oblasti výpočetní techniky; (42) konzultační a poradenská činnost v oblasti hardware a software.  
Třídy výrobků a služeb:  
9, 35, 42  
(210) O-515774

(111) **344822**  
(220) 11.06.2014  
(151) 18.03.2015  
(540)



(594) Kombinovaná  
(591) Barevná  
(730) **Rudolf Kamil**, č. p. 595, Metylovice, 73949, CZ  
(740) Advokátní kancelář Janíková, Novák a partneři s.r.o., Mgr. Ondřej Novák, advokát, Farní 19, Frýdek-Místek, Frýdek, 73801  
(511) (16) brožury, časopisy, fotografie (tištěné), grafiky, jízdní řady, letáky, tištěné listky, obtisky, papír, podložky papírové pod sklenice, poutače z papíru nebo lepenky, razítka, tabule reklamní z papíru nebo lepenky, tištěné publikace, papírové vlajky, vzory na kopírování, vzory pro výšivky, grafické znaky pro kopírování; (35) fotokopírování, prezentace výrobků v komunikačních médiích pro účely maloobchodu, kopírování nebo rozmnožování dokumentů, obchodní reklama, organizování výstav k obchodním nebo reklamním účelům, pronájem reklamních ploch, reklama, reklama (propagace), rozšiřování reklamních materiálů, pronájem reklamních ploch, rozhlasová reklama, televizní reklama, venkovní reklama, vylepování plakátů; (41) filmová produkce (jiná než reklamní), fotografování, hudební produkce, informace o možnostech zábavy, organizace a pořádání koncertů, organizování kulturních nebo vzdělávacích výstav, organizování vzdělávacích nebo zábavných soutěží, předprodej vstupenek, půjčování audio zařízení, služby pro oddech a rekreaci, služby diskžokejů, služby v oblasti prodeje vstupenek (zábava), zábava (služby zábavy, pobavení), živá představení, organizování živých vystoupení; (43) automaty (služby rychlého občerstvení), provozování kempů, poskytování přechodného ubytování, půjčování stanů, rezervace přechodného ubytování, zásobování (catering), samoobslužné restaurace.

Třídy výrobků a služeb:  
16, 35, 41, 43

(210) O-514217

(111) **344901**  
(220) 07.03.2014  
(151) 25.03.2015  
(540)

**GOFIS**

(594) Kombinovaná  
(730) **GOFIS s.r.o.**, Jeremenkova 763/88, Praha 4, Podolí, 14000, CZ  
(511) (35) propagační, reklamní a inzertní činnost, služby v oblasti podpory prodeje produktů, poskytování obchodních informací a konzultací, služby správy počítačových databází, marketing, efektivnost provozu a racionalizace práce, služby v oblasti srovnávání cen, pomoc při řízení činnosti zprostředkovatele služeb hypotečního bankovníctví, sestavování statistiky, správa a řízení počítačových databází, systemizace informací do počítačových databází, průzkum trhu, obchodní nebo podnikatelský průzkum; (36) finanční a peněžní služby, poradenství zejména v oblasti financování bydlení a hypoték, zprostředkování pojištění, poradenská činnost v oblasti pojištění, finanční poradenství, makléřské služby v oblasti financování bydlení včetně hypoték, činnost osobních hypotečních poradců, analýzy a konzultační služby v oblasti hypotečního bankovníctví, finančníctví a pojišťovnictví, činnost realitní kanceláře, finanční oceňování (bankovníctví, nemovitosti, pojištění), služby finančního plánování, analýzy finanční, hospodářské ekonomické prognózy, analýzy nákladů; (39) skladování elektronicky uložených dat nebo dokumentů; (41) organizování, zprostředkování a pořádání odborných seminářů, školení a kurzů, lektorská činnost, poskytování on-line elektronických publikací; (42) aktualizace a tvorba počítačových programů.

Třídy výrobků a služeb:  
35, 36, 39, 41, 42

(210) O-511895

(111) **344914**  
(220) 15.05.2014  
(151) 25.03.2015  
(540)



(594) Kombinovaná  
(730) **ALBI Česká republika a.s.**, Thámová 289/13, Praha 8, Karlín, 18600, CZ  
(740) C|K|T ČERVENKA TURKOVÁ & PARTNERS Advokátní, patentová a známková kancelář, Mgr. Radka Červenková, advokátka, Anny Letenské 34/7, Praha 2, Vinohrady, 12000  
(511) (30) mouky a výrobky z mouky všech druhů, výrobky z obilovin, z olejin, ze semen a kukuřice v rámci této třídy, pekárenské a cukrářské výrobky, chléb všech druhů, veškeré výrobky z chlebového těsta, chléb nekynutý, toustový chléb, tousty, bagety, cereální výrobky racionální výživy zejména výrobky s nízkým obsahem tuků k lidské spotřebě, bezlepkové a dietní výrobky pro nemedicijnální účely včetně výrobků pro redukční dietu, trvanlivé i netrvanlivé pečivo, housky, rohlíky a jiné běžné pečivo, jemné pečivo, koláče, perníky, pečivo s náplní, sendviče, kreky, oplatky, sušenky, suchary, slané pečivo, cukrářské pečivo a zákusky, čokoládové i nečokoládové cukrovinky, dorty, mandlové těsto, marcipán, medovník, káva, náhražky kávy, čaj, kakao a čokoláda; (40) pekárenská a cukrářská výroba, zpracování a úprava surovin pro pekárenskou, těstářskou a cukrářskou výrobu, zhotovování pekařských a cukrářských polotovarů a jejich pečení, zpracování těst včetně jejich pečení, výroba, zpracování, úprava a pečení pekařských a cukrářských výrobků, výroba hotových jídel, nápojů, salátů, lahůdek; (43) cateringové služby a jejich zprostředkování,

hostinská činnost, služby zajišťující stravování, poskytování jídel, nápojů a lahůdek všech druhů včetně výrobků studené i teplé kuchyně a moučníků, provozování kavárny, cukrárny a baru, provozování zařízení rychlého občerstvení, bufetů a snack barů.

Třídy výrobků a služeb:  
30, 40, 43

(210) O-513560

(111) **344915**  
(220) 15.05.2014  
(151) 25.03.2015  
(540)

**ANTONÍNNOVO pekařství**

(592) Slovní  
(730) **ALBI Česká republika a.s.**, Thámová 289/13, Praha 8, Karlín, 18600, CZ  
(740) C|K|T ČERVENKA TURKOVÁ & PARTNERS Advokátní, patentová a známková kancelář, Mgr. Radka Červenková, advokátka, Anny Letenské 34/7, Praha 2, Vinohrady, 12000  
(511) (30) mouky a výrobky z mouky všech druhů, výrobky z obilovin, z olejin, ze semen a kukuřice v rámci této třídy, pekárenské a cukrářské výrobky, chléb všech druhů, veškeré výrobky z chlebového těsta, chléb nekynutý, toustový chléb, tousty, bagety, cereální výrobky racionální výživy zejména výrobky s nízkým obsahem tuků k lidské spotřebě, bezlepkové a dietní výrobky pro nemedicijnální účely včetně výrobků pro redukční dietu, trvanlivé i netrvanlivé pečivo, housky, rohlíky a jiné běžné pečivo, jemné pečivo, koláče, perníky, pečivo s náplní, sendviče, kreky, oplatky, sušenky, suchary, slané pečivo, cukrářské pečivo a zákusky, čokoládové i nečokoládové cukrovinky, dorty, mandlové těsto, marcipán, medovník, káva, náhražky kávy, čaj, kakao a čokoláda; (40) pekárenská a cukrářská výroba, zpracování a úprava surovin pro pekárenskou, těstářskou a cukrářskou výrobu, zhotovování pekařských a cukrářských polotovarů a jejich pečení, zpracování těst včetně jejich pečení, výroba, zpracování, úprava a pečení pekařských a cukrářských výrobků, výroba hotových jídel, nápojů, salátů, lahůdek; (43) cateringové služby a jejich zprostředkování, hostinská činnost, služby zajišťující stravování, poskytování jídel, nápojů a lahůdek všech druhů včetně výrobků studené i teplé kuchyně a moučníků, provozování kavárny, cukrárny a baru, provozování zařízení rychlého občerstvení, bufetů a snack barů.

Třídy výrobků a služeb:  
30, 40, 43

(210) O-513561

(111) **345076**  
(220) 13.05.2014  
(151) 01.04.2015  
(540)

**Karitol**

(592) Slovní  
(730) **Gaye Papa MUDr.**, Kurzova 2374/23, Praha 5 - Stodůlky, 15500, CZ  
(511) (3) ambra (parfumerie), antiperspirační mýdlo, adstringentní přípravky pro kosmetické účely, barviva na vlasy, kosmetické barvy, krémy na bělení pokožky, bělicí a čistící přípravky na kůži, bělicí přípravky (odbarvovače) pro kosmetické účely, čistící prostředky pro domácnost, dezinfekční mýdla, přípravky na holení, holicí mýdlo, jasmínový olej, kolínská voda, kosmetika, kosmetické přípravky do koupele, kosmetické krémy, krášličí masky, krém na obuv, kosmetické přípravky pro zeštíhlení, kosmetické tužky, výtažky z květín (parfumerie), lak na vlasy, lak na nehty, lešticí červec, lešticí přípravky, levandulová voda, levandulový olej, líčidla, mandlové mléko pro kosmetické účely, mandlové mýdlo, mandlový olej, krášličí masky, medicijnální mýdla, čistící mléko pro toaletní účely, modřidla na prádlo, mýdla, mýdla medicijnální, dezodorizační mýdlo, kosmetické necesery, opalovací přípravky (kosmetika), spreje pro osvěžení dechu, parfémovaná voda, parfémy, pižmo (parfumerie), pleťová voda pro kosmetické účely, přípravky proti pocení, mýdla proti pocení nohou, kosmetické přípravky pro péči o pokožku, pomády pro kosmetické účely, prací prostředky, přípravky pro chemické čištění, pudr (líčidlo), rtěnky, kosmetické přípravky na řasy, saflol, bělicí soda, šampóny, terpentýnová silice, tuhy pro kosmetické účely, vata pro kosmetické účely, vlasové vody, voňavkářské výrobky, zubní pasty; (5) akonitin, alkaloidy pro lékařské účely, analgetika, anestetika, antibakteriální a desinfekční přípravky, léčivé bahno, balzámy pro lékařské účely, čaje léčivé, detergenty pro lékařské účely, dezinfekční přípravky pro hygienické účely, dietetické látky upravené pro lékařské účely, dietetické nápoje upravené pro lékařské účely, doplňky výživové pro lékařské účely, herbicidy, jedy, léčivé přípravky do koupele,

léčivé koupelové soli, léčiva na zuby, linimenty (tekuté masti), nápoje léčivé, nápoje sladové mléčné pro lékařské účely, obinadla hygienická, obklady, přípravky proti parazitům, séra, siktativa (vysoušecí látky) pro lékařské účely, rtuťové masti, sterilizační přípravky, přípravky pro uklidnění, vakcíny, menstruační vložky, přípravky pro osvěžení vzduchu (deodoranty); (32) minerální vody (nápoje), mošty, nealkoholické nápoje, ovocné šťávy (nealkoholické nápoje), pivo, sirupy na výrobu nápojů, sodovka, zeleninové šťávy (nealkoholické nápoje), nápoje iontové nealkoholické.

Třídy výrobků a služeb:

3, 5, 32

(210) O-513517

(111) **345077**

(220) 13.05.2014

(151) 01.04.2015

(540)



(594) Kombinovaná

(730) **Gaye Papa MUDr.**, Kurzova 2374/23, Praha 5 - Stodůlky, 15500, CZ

(511) (3) ambra (parfumerie), antiperspirační mýdlo, adstringentní přípravky pro kosmetické účely, barviva na vlasy, kosmetické barvy, krémy na bělení pokožky, bělicí a čistící přípravky na kůži, bělicí přípravky (odbarvovače) pro kosmetické účely, čistící prostředky pro domácnost, dezinfekční mýdla, přípravky na holení, holicí mýdlo, jasmínový olej, kolínská voda, kosmetika, kosmetické přípravky do koupele, kosmetické krémy, krášlicí masky, krém na obuv, kosmetické přípravky pro zeštíhlení, kosmetické tužky, výtažky z květín (parfumerie), lak na vlasy, lak na nehty, leštící červen, leštící přípravky, levandulová voda, levandulový olej, líčidla, mandlové mléko pro kosmetické účely, mandlové mýdlo, mandlový olej, krášlicí masky, medicínální mýdla, čistící mléko pro toaletní účely, modřidla na prádlo, mýdla, mýdla medicínální, dezodorizační mýdlo, kosmetické neceséry, opalovací přípravky (kosmetika), spreje pro osvěžení dechu, parfémovaná voda, parfémy, pižmo (parfumerie), pleťová voda pro kosmetické účely, přípravky proti pocení, mýdla proti pocení nohou, kosmetické přípravky pro péči o pokožku, pomády pro kosmetické účely, prací prostředky, přípravky pro chemické čištění, pudr (líčidlo), rtěnky, kosmetické přípravky na řasy, safrol, bělicí soda, šampóny, terpentýnová silice, tuky pro kosmetické účely, vata pro kosmetické účely, vlasové vody, voňavkářské výrobky, zubní pasty; (5) akonitin, alkaloidy pro lékařské účely, analgetika, anestetika, antibakteriální a desinfekční přípravky, léčivé bahno, balzámy pro lékařské účely, čaje léčivé, detergenty pro lékařské účely, dezinfekční přípravky pro hygienické účely, dietetické látky upravené pro lékařské účely, dietetické nápoje upravené pro lékařské účely, doplňky výživové pro lékařské účely, herbicidy, jedy, léčivé přípravky do koupele, léčivé koupelové soli, léčiva na zuby, linimenty (tekuté masti), nápoje léčivé, nápoje sladové mléčné pro lékařské účely, obinadla hygienická, obklady, přípravky proti parazitům, séra, siktativa (vysoušecí látky) pro lékařské účely, rtuťové masti, sterilizační přípravky, přípravky pro uklidnění, vakcíny, menstruační vložky, přípravky pro osvěžení vzduchu (deodoranty); (32) minerální vody (nápoje), mošty, nealkoholické nápoje, ovocné šťávy (nealkoholické nápoje), pivo, sirupy na výrobu nápojů, sodovka, zeleninové šťávy (nealkoholické nápoje), nápoje iontové nealkoholické; (35) aranžování výkladů, kopírování nebo rozmnožování dokumentů, dokladů a podobně, marketingové studie, pořádání veletrhů pro obchodní a reklamní účely, reklama, pronájem reklamních ploch, předvádění zboží.

Třídy výrobků a služeb:

3, 5, 32, 35

(210) O-513518

(111) **345094**

(220) 24.06.2014

(151) 01.04.2015

(540)



(594) Kombinovaná

(730) **Schaumannův Dvůr s.r.o.**, č. p. 231, Karlovice, 79323, CZ

(511) (5) dietetické doplňky určené k obohacení normální stravy nebo k posílení zdraví, dietní potraviny a nápoje určené pro lékařské nebo veterinární účely; (32) nealkoholické nápoje.

Třídy výrobků a služeb:

5, 32

(210) O-514494

(111) **345217**

(220) 02.07.2014

(151) 15.04.2015

(540)

**ALGASOL**

(592) Slovní

(730) **Gjurov Vasil Ing.**, Klokočná 89, Klokočná, 25164, CZ

(511) (35) maloobchod a velkoobchod s růstovými stimulatory a stimulatory biologických procesů, mimo výrobky určené pro lidskou spotřebu.

Třídy výrobků a služeb:

35

(210) O-514716

(111) **345240**

(220) 10.09.2014

(151) 15.04.2015

(540)



(594) Kombinovaná

(591) Barevná

(730) **eidentity a.s.**, Vinohradská 184/2396, Praha 3, 13000, CZ

(740) Bedrna a partneři s.r.o., advokátní kancelář, JUDr. Lucie Horčíčková, Jednořadá 1051/53, Praha 6, Bubeneč, 16000

(511) (9) elektronické přístroje pro záznam, přenos, zpracování a reprodukci informací, nosiče informací, záznamová média, karty s pamětí, telefony, modemy, hlasové schránky, magnetické suporty zvukových záznamů; (16) výrobky z papíru a lepenky, tiskárenské výrobky, potřeby pro knižní vazby, fotografie, papírenské zboží, kancelářské potřeby, učební a vyučovací pomůcky, plastické obaly, tiskařské typy, štočky; (28) hrací karty; (35) informace obchodní nebo podnikatelské, propagace, reklama, zpracování textů, automatické zpracování informací, zprostředkovatelská a obstaratelská činnost v oblasti obchodu, marketing, překlad informací do počítačových databází, pomoc při řízení obchodní a podnikatelské činnosti, veškeré informační služby v rámci třídy 35; (38) telekomunikační služby, pronájem telekomunikačních okruhů, služby telematické, zřizování a provozování veřejných, účelových a privátních telekomunikačních sítí, zřizování a provozování veřejných a privátních datových a počítačových sítí, připojování zařízení a jejich začleňování do sítí, elektronický přenos dokumentů, získávání a šíření zpráv a informací prostřednictvím telekomunikační sítě nebo datové sítě nebo sítě výpočetní, šíření elektronických tiskovin, časopisů, periodik a knih prostřednictvím počítačové, datové, elektronické, telekomunikační nebo informační sítě,

služby hlasové schránky, služby přístupu k datovým a informačním sítím a Internetu, přenos informací, zprostředkování přenosu dat, poradenská činnost v oblasti telekomunikací; (41) služby školicí a vzdělávací pro subjekty provozovatelů a veřejnost, organizace a provádění her a soutěží, sportovní, zábavná a výchovná činnost, vystavování textu, grafiky, dat a databází na počítačových sítích; (42) poradenská činnost v oblasti informací a výpočetních služeb, tvorba www stránek, tvorba informačních databází, tvorba mediálních dokumentů, vytváření www prezentací, řešení wwwserverů, zprostředkovatelská a poradenská činnost a oblasti výpočetní techniky a informatiky, provozování počítačových center s přístupem do databází (například Internet).

Třídy výrobků a služeb:

9, 16, 28, 35, 38, 41, 42

(210) O-516339

(111) **345260**

(220) 26.11.2014

(151) 15.04.2015

(540)

## MC gastro

(592) Slovní

(730) **MC gastro s.r.o.**, Zikmunda Wintra 1282/21, Plzeň, Jižní Předměstí, 30100, CZ

(511) (11) zařízení na vaření, ohřívání, chlazení a přípravu jídel a nápojů, zařízení na chlazení a mražení; (21) nádobí, kuchyňské náčiní a nádoby; (35) propagační činnost, reklama, pomoc při řízení obchodní činnosti, obchodní administrativní práce.

Třídy výrobků a služeb:

11, 21, 35

(210) O-517729

(111) **345461**

(220) 03.01.2014

(151) 29.04.2015

(540)

## i-CUT

(594) Slovní grafická

(730) **HYUNDAI WIA Corporation**, 153, Jeongdong-ro, Seongsan-gu, Changwon-si, Gyeongsangnam-do, KR

(740) Zeiner & Zeiner advokátní kancelář s.r.o., Mgr. Alexandr Vališ, advokát, Dominikánská 350/5, Brno, Brno-město, 60200

(511) (7) obráběcí stroje, stroje na zpracování kovů, držáky nářadí pro kovoobráběcí stroje (části strojů), mechanické lisy na obrábění kovů, válcovací stroje na obrábění kovů, hydraulické lisy na obrábění kovů, stříhací stroje na obrábění kovů, řezací stroje na obrábění kovů s výjimkou digitálně řízených řezacích strojů, mlýny na výrobu trubek (na obrábění kovů), děrovací stroje na obrábění kovů, děrovací lisy na obrábění kovů, hoblovací stroje na obrábění kovů, tvářecí stroje na obrábění kovů, honovací stroje na obrábění kovů, vrtací stroje, lapovací stroje na obrábění kovů, obráběcí centra, frézky (stroje), ohýbací stroje na obrábění kovů, protahovací stroje na obrábění kovů, soustruhy na obrábění kovů, brousící stroje na obrábění kovů, závitorezy.

Třídy výrobků a služeb:

7

(210) O-510346

(111) **345508**

(220) 11.07.2014

(151) 29.04.2015

(540)

## Muflon - Živý originál

(592) Slovní

(730) **Pivovar Kunratice s.r.o.**, Vídeňská 405, Praha 4, Kunratice, 14800, CZ

(511) (32) piva, nealkoholická piva, minerální vody, šumivé nápoje a jiné nápoje nealkoholické, nápoje šťávy ovocné, sirupy a jiné přípravy k zhotovování nápojů; (35) inzerce prostřednictvím všech druhů médií, marketing, zprostředkovatelská činnost v oblasti obchodu s reklamními materiály s pivovarskou tematikou, zejména s výrobky ze skla, porcelánu a majoliky, s ubrusy, tácky, etiketami, s pivem a nealkoholickými nápoji; (40) pivovarnictví - výroba piva všeho druhu, sladovnictví.

Třídy výrobků a služeb:

32, 35, 40

(210) O-514988

(111) **345519**

(220) 28.07.2014

(151) 29.04.2015

(540)

## Sanax CarboLamela

(592) Slovní

(730) **Doležal Vladimír**, Děčín XXIV-Krásný Studenec 192, Děčín, 40502, CZ

(511) (17) izolační nátěry v rámci této třídy, akustické, tepelné a vodotěsné izolace, materiály těsnící, ucpávací a izolační; (19) nekovové výtuhy do betonových konstrukcí v rámci této třídy, stavební materiály nekovové, veškeré stavební hmoty nekovové v rámci této třídy, přenosné konstrukce nekovové, malty a omítky stavební, okapní žlaby nekovové, pláště budov nekovové, podlahy nekovové, potrubí nekovová pro ventilační a klimatizační zařízení, rámy okenní nekovové, zárubně dveří nekovové, stavby přenosné nekovové, krytina nekovová, terakota, trubky vodovodní nekovové.

Třídy výrobků a služeb:

17, 19

(210) O-515310

(111) **345520**

(220) 28.07.2014

(151) 29.04.2015

(540)

## Sanax Elastic

(592) Slovní

(730) **Doležal Vladimír**, Děčín XXIV-Krásný Studenec 192, Děčín, 40502, CZ

(511) (2) hydroizolační nátěrové hmoty v rámci této třídy, nátěrové hmoty různých druhů, malířské barvy a nátěry pro interiér, barvy, nátěry, laky, ochranné výrobky proti korozi a proti deteriorizaci dřeva, barviva, mořidla, přírodní pryskyřice v surovém stavu, kovy listkové a práškové pro malíře, dekoratery a umělce; (17) izolační nátěry v rámci této třídy, akustické, tepelné a vodotěsné izolace, materiály těsnící, ucpávací a izolační; (19) nátěrové hmoty ve stavebnictví v rámci této třídy, stavební materiály nekovové, veškeré stavební hmoty nekovové v rámci této třídy, přenosné konstrukce nekovové, malty a omítky stavební, okapní žlaby nekovové, pláště budov nekovové, podlahy nekovové, potrubí nekovová pro ventilační a klimatizační zařízení, rámy okenní nekovové, zárubně dveří nekovové, stavby přenosné nekovové, krytina nekovová, terakota, trubky vodovodní nekovové.

Třídy výrobků a služeb:

2, 17, 19

(210) O-515311

(111) **345522**

(220) 28.07.2014

(151) 29.04.2015

(540)

## Sanax ResiBond

(592) Slovní

(730) **Doležal Vladimír**, Děčín XXIV-Krásný Studenec 192, Děčín, 40502, CZ

(511) (17) tepelné a vodotěsné izolace, materiály těsnící, ucpávací a izolační, malty a omítky stavební izolační; (19) stavební materiály nekovové, veškeré stavební hmoty nekovové v rámci této třídy, přenosné konstrukce nekovové,

malty, maltové směsi a omítky stavební ne s izolačními vlastnostmi, okapní žlaby nekovové, pláště budov nekovové, podlahy nekovové, potrubí nekovová pro ventilační a klimatizační zařízení, rámy okenní nekovové, zárubně dveří nekovové, stavby přenosné nekovové, krytina nekovová, terakota, trubky vodovodní nekovové; (37) stavebnictví, stavby, opravy a odstraňování staveb, služby pronájmu nářadí, stavebních strojů a zařízení spadajících do této třídy, provádění izolace staveb, stavební dozor.

Třídy výrobků a služeb:

17, 19, 37

(210) O-515313

(111) **345543**  
(220) 22.08.2014  
(151) 29.04.2015  
(540)



(594) Kombinovaná  
(591) Barevná  
(730) **MAGRIX, s. r. o.**, Rejskova 3089/37, Prostějov, 79601, CZ  
(511) (4) průmyslové a motorové oleje a maziva; (7) stroje a zařízení pro využití v zemědělství, lesnictví, zahradnictví, vinařství, komunální oblasti a golfovém sportu s výjimkou zařízení poháněných ručně, příslušenství včetně náhradních dílů k uvedenému zboží spadající do této třídy, kombajny, manipulátory (stroje); (12) zemědělská vozidla přizpůsobená k použití se zemědělskými stroji, vozidla přizpůsobená k užití v lesnictví a zahradnictví, vozidla pro roztroušení hnojiv, krmné vozy, traktory a malotraktory s pracovním nářadím, valníky a vlečky (přívěsy), příslušenství a náhradní díly k uvedenému zboží spadající do této třídy; (35) obchodní činnost s výrobky uvedenými ve tř. 4, 7 a 12.

Třídy výrobků a služeb:

4, 7, 12, 35

(210) O-515900

(111) **345544**  
(220) 22.08.2014  
(151) 29.04.2015  
(540)

### Cestou k sobě

(592) Slovní  
(730) **Veselý Pavel Mgr.**, Tábor 526/46d, Brno, Ponava, 60200, CZ  
(511) (41) výchova, vzdělávání, zábava, sportovní a kulturní aktivity.

Třídy výrobků a služeb:

41

(210) O-515904

(111) **345688**  
(220) 15.08.2014  
(151) 06.05.2015  
(540)



(594) Kombinovaná  
(730) **Akademie věd České republiky**, Národní 1009/3, Praha 1, Staré Město, 11000, CZ  
(511) (16) tiskárenské výrobky, časopisy, periodika, knihy, fotografie, letáky, brožury, sborníky, tištěné výstupy; (41) výchova, vzdělávání, přednášková činnost, nakladatelská a vydavatelská činnost, školení, kulturní aktivity; (42) vědecký a průmyslový výzkum, konzultační činnost v oblasti vědy a výzkumu, řešerše vědecké a průmyslové.

Třídy výrobků a služeb:

16, 41, 42

(210) O-515751

(111) **345689**  
(220) 15.08.2014  
(151) 06.05.2015  
(540)



(594) Kombinovaná  
(730) **Akademie věd České republiky**, Národní 1009/3, Praha 1, Staré Město, 11000, CZ  
(511) (16) tiskárenské výrobky, časopisy, periodika, knihy, fotografie, letáky, brožury, sborníky, tištěné výstupy; (41) výchova, vzdělávání, přednášková činnost, nakladatelská a vydavatelská činnost, školení, kulturní aktivity; (42) vědecký a průmyslový výzkum, konzultační činnost v oblasti vědy a výzkumu, řešerše vědecké a průmyslové.

Třídy výrobků a služeb:

16, 41, 42

(210) O-515752

(111) **345690**  
(220) 15.08.2014  
(151) 06.05.2015  
(540)



(594) Kombinovaná  
(730) **Akademie věd České republiky**, Národní 1009/3, Praha 1, Staré Město, 11000, CZ  
(511) (16) tiskárenské výrobky, časopisy, periodika, knihy, fotografie, letáky, brožury, sborníky, tištěné výstupy; (41) výchova, vzdělávání, přednášková činnost, nakladatelská a vydavatelská činnost, školení, kulturní aktivity;

(42) vědecký a průmyslový výzkum, konzultační činnost v oblasti vědy a výzkumu, řešerše vědecké a průmyslové.

Třídy výrobků a služeb:  
16, 41, 42

(210) O-515755

(111) **345827**

(220) 05.12.2014

(151) 06.05.2015

(540)

### FX lepidlo

(592) Slovní

(730) **Den Braven Czech and Slovak a.s.**, č. p. 353, Úvalno, 79391, CZ

(740) Hák, Janeček & Švestka, Patentová a známková kancelář, Mgr. Jaroslav Švestka, U Průhonu 5, Praha 7, 17000

(511) (1) chemické výrobky určené pro průmysl a pro použití ve stavebnictví, lepidla, pojiva, tmely a silikony uvedené v této třídě, protipožární tmely a silikony, lepidla pro průmysl a stavebnictví; (16) kancelářská lepidla, lepidla pro papírenství nebo domácnost; (19) cementové lepicí a stěrkové hmoty pro stavebnictví.

Třídy výrobků a služeb:

1, 16, 19

(210) O-518439

(111) **346005**

(220) 28.07.2014

(151) 20.05.2015

(540)

### Sanax SpiBar

(592) Slovní

(730) **Doležal Vladimír**, Děčín XXIV-Krásný Studenec 192, Děčín, 40502, CZ

(511) (6) hutní, kovové a zámečnické výrobky spadající do této třídy pro stavbu, včetně výztuh z ušlechtilých ocelí v rámci této třídy, kovové stavební materiály včetně přenosných, kovové potřeby zámečnické a klempířské; (19) stavební materiály nekovové, veškeré stavební hmoty nekovové v rámci této třídy, přenosné konstrukce nekovové, malty a omítky stavební, okapní žlaby nekovové, pláště budov nekovové, podlahy nekovové, potrubí nekovová pro ventilační a klimatizační zařízení, rámy okenní nekovové, zárubně dveří nekovové, stavby přenosné nekovové, krytina nekovová, terakota, trubky vodovodní nekovové; (37) stavebnictví, stavby a opravy staveb, služby pronájmu nářadí, stavebních strojů a zařízení spadajících do této třídy, provádění izolace staveb, stavební dozor.

Třídy výrobků a služeb:

6, 19, 37

(210) O-515301

(111) **346008**

(220) 28.07.2014

(151) 20.05.2015

(540)

### Sanax ResiPrimer

(592) Slovní

(730) **Doležal Vladimír**, Děčín XXIV-Krásný Studenec 192, Děčín, 40502, CZ

(511) (1) tmely a lepidla pro stavebnictví, práškové hmoty na bázi akrylátu; (17) tepelné, vodotěsné a akustické izolace, materiály těsnící, ucpávací a izolační; (19) stavební materiály nekovové, veškeré stavební hmoty nekovové v rámci této třídy, přenosné konstrukce nekovové, malty a omítky stavební, lité podlahy, stěrkové hmoty v rámci této třídy, okapní žlaby nekovové, pláště budov nekovové, podlahy nekovové potrubí nekovová pro ventilační a klimatizační zařízení, rámy okenní nekovové, zárubně dveří nekovové, stavby přenosné nekovové, krytina nekovová, terakota, trubky vodovodní nekovové.

Třídy výrobků a služeb:

1, 17, 19

(210) O-515305

(111) **346009**

(220) 28.07.2014

(151) 20.05.2015

(540)

### Sanax PurInjekt

(592) Slovní

(730) **Doležal Vladimír**, Děčín XXIV-Krásný Studenec 192, Děčín, 40502, CZ

(511) (1) tmely a lepidla pro stavebnictví, práškové hmoty na bázi akrylátu; (17) tepelné, vodotěsné a akustické izolace, materiály těsnící, ucpávací a izolační; (19) stavební materiály nekovové, veškeré stavební hmoty nekovové v rámci této třídy, přenosné konstrukce nekovové, malty a omítky stavební, lité podlahy, stěrkové hmoty v rámci této třídy, okapní žlaby nekovové, pláště budov nekovové, podlahy nekovové potrubí nekovová pro ventilační a klimatizační zařízení, rámy okenní nekovové, zárubně dveří nekovové, stavby přenosné nekovové, krytina nekovová, terakota, trubky vodovodní nekovové.

Třídy výrobků a služeb:

1, 17, 19

(210) O-515306

(111) **346010**

(220) 28.07.2014

(151) 20.05.2015

(540)

### Sanax SanaBond

(592) Slovní

(730) **Doležal Vladimír**, Děčín XXIV-Krásný Studenec 192, Děčín, 40502, CZ

(511) (1) tmely a lepidla pro stavebnictví, práškové hmoty na bázi akrylátu; (17) tepelné, vodotěsné a akustické izolace, materiály těsnící, ucpávací a izolační; (19) stavební materiály nekovové, veškeré stavební hmoty nekovové v rámci této třídy, přenosné konstrukce nekovové, malty a omítky stavební, lité podlahy, stěrkové hmoty v rámci této třídy, okapní žlaby nekovové, pláště budov nekovové, podlahy nekovové, potrubí nekovová pro ventilační a klimatizační zařízení, rámy okenní nekovové, zárubně dveří nekovové, stavby přenosné nekovové, krytina nekovová, terakota, trubky vodovodní nekovové.

Třídy výrobků a služeb:

1, 17, 19

(210) O-515307

(111) **346012**

(220) 28.07.2014

(151) 20.05.2015

(540)

### Sanax ResiInjekt

(592) Slovní

(730) **Doležal Vladimír**, Děčín XXIV-Krásný Studenec 192, Děčín, 40502, CZ

(511) (1) tmely a lepidla pro stavebnictví, práškové hmoty na bázi akrylátu; (17) tepelné, vodotěsné a akustické izolace, materiály těsnící, ucpávací a izolační; (19) stavební materiály nekovové, veškeré stavební hmoty nekovové v rámci této třídy, přenosné konstrukce nekovové, malty a omítky stavební, lité podlahy, stěrkové hmoty v rámci této třídy, okapní žlaby nekovové, pláště budov nekovové, podlahy nekovové potrubí nekovová pro ventilační a klimatizační zařízení, rámy okenní nekovové, zárubně dveří nekovové, stavby přenosné nekovové, krytina nekovová, terakota, trubky vodovodní nekovové.

Třídy výrobků a služeb:

1, 17, 19

(210) O-515309

(111) **346048**  
(220) 09.09.2014  
(151) 20.05.2015  
(540)



(593) Obrazová  
(730) **Čtyřlístek, spol. s r.o.**, Na lysině 272/17, Praha 4, Podolí, 14700, CZ  
(740) PROPATENT, JUDr. Matěj Sedláček, Pod Pekařkou 107/1, Praha 4, Podolí, 14700  
(511) (16) tiskoviny, časopisy periodické i neperiodické, fotografie, katalogy, letáky, kancelářské potřeby s výjimkou nábytku, sešity, obtisky, omalovánky, vystřihovánky, obaly z plastu spadající do této třídy, igelitové tašky na balení, databázové produkty na papírových nosičích; (25) oděvy, obuv, klobouky; (35) marketing, propagace, reklama, inzerce, organizování a pořádání komerčních a reklamních výstav a veletrhů, zprostředkovatelské služby v oblasti vydávání reklamních tiskovin, merchandising, franchising.

Třídy výrobků a služeb:

16, 25, 35

(210) O-516316

(111) **346184**  
(220) 28.07.2014  
(151) 29.05.2015  
(540)

### Sanax AkryGel

(592) Slovní  
(730) **Doležal Vladimír**, Děčín XXIV-Krásný Studenec 192, Děčín, 40502, CZ  
(511) (1) lepidla, tmely, pojiva a gely v rámci této třídy pro stavebnictví, konkrétně injektáž a těsnění zdíva, betonu a zemin, práškové hmoty na bázi akrylátu; (17) izolační nátěry v rámci této třídy, akustické, tepelné a vodotěsné izolace, materiály těsnící, ucpávací a izolační; (19) nátěrové hmoty ve stavebnictví v rámci této třídy, stavební materiály nekovové, veškeré stavební hmoty nekovové v rámci této třídy, přenosné konstrukce nekovové, malty a omítky stavební, lité podlahy, sítěřkové hmoty v rámci této třídy, okapní žlaby nekovové, pláště budov nekovové, podlahy nekovové, potrubí nekovová pro ventilační a klimatizační zařízení, rámy okenní nekovové, zárubně dveří nekovové, stavby přenosné nekovové, krytina nekovová, terakota, trubky vodovodní nekovové.

Třídy výrobků a služeb:

1, 17, 19

(210) O-515298

(111) **346191**  
(220) 05.08.2014  
(151) 29.05.2015  
(540)



(594) Kombinovaná  
(730) **Openplace s.r.o.**, Mánesova 2530/3a, Říčany, 25101, CZ  
(511) (35) dodavatelské služby pro třetí osoby (nákup výrobků a služeb pro jiné podniky), maloobchodní nebo velkoobchodní služby s výrobky jako jsou: aloe vera pro léčebné účely, bahno (léčivé), bahno pro koupele, bylinné čaje pro lékařské účely, byliny (léčivé), čaje léčivé, dietetické látky upravené pro lékařské účely, dietetické nápoje upravené pro lékařské účely, dietní potraviny upravené pro lékařské účely, doplňky potravy minerální, doplňky

výživové, hubnutí (lékařské přípravky pro), koupel (terapeutické přípravky do), koupel (bahno pro), koupele (solí minerální vody pro), koupele okysličené, koupele zdravotní (mořská voda pro), koupelové soli (léčivé), léčivé čaje, léčivé kořeny, léčivé rostliny, mléko sušené (pro kojence), potrava pro kojence, proteinové potravinové doplňky, přípravky do koupele pro léčebné účely, soli koupelové, soli minerálních vod, soli draselné pro lékařské účely, vedlejší produkty zpracování obilnin pro dietetické nebo lékařské účely, vlákniny výživové, audiovizuální zařízení pro výuku, exponované kinofilmy, filmy (exponované), filmy (kreslené), filmy (rentgenové), exponované, gramofonové desky, chrániče zubů, kinofilmy exponované, klipsy pro potápěče a plavce, kompaktní disky (audio video), kompaktní optické disky, CD ROM, krokoměry, ochranné brýle pro sportovní účely, ochranné helmy pro sportovce, stahovatelné hudební soubory, stahovatelné obrazové soubory, akvarely, akvarely (malby), alba, bloky (papírnické výrobky), brožury, formy na modelovací hlíny (umělecké materiály), fotografie (tištěné), gummy na mazání, knihy, lepidla (kancelářská nebo pro domácnost), malby (obrazy) zarámované či nezarámované, malířská plátna, malířské štětce, malířské stojany, modelovací hlína, modelovací hlíny (formy na -) (umělecké materiály), modelování (materiály na -), periodika (časopisy), plakáty, skicáky, štětce, ručníky, bundy sportovní, čepice, oděvy tělocvičné, plavky, ponožky, rukavice, autička na hraní, holenní chrániče (sportovní zboží), hračky, hry, masky (hračky), masky (divadelní), plovací kruhy, plovací vesty, ajvar, bujón, vývar, džemy, dřev (ovocná), jablečné pyré, paštiky, jogurt, kompoty, klobásy, salámy, párky, krevety (neživé), krokety, losos, marmelády, maso, mléčné koktejly, mléčné výrobky, nakládaná zelenina, ovocné saláty, polévky, potraviny z ryb, příslušenství ovoce (naložené v cukru), saláty (zeleninové), uzeniny, zvěřina, bonbóny, cukroví, čaj, čokoláda, čokoládové nápoje, dorty, chléb, kakao, kakaové nápoje, jemné pečivo, káva, koláče s náplní, marinády, masové paštiky zapečené v těstě, masové šťávy, medovňky, perníky, palačinky, pizzy, příchutě (aroma), pudinky, quiche, saláty (zálivky na), sendviče, sušenky, špagety, tortily, zákusky, koláče, zmrzlina, citronády, aperitivy nealkoholické, jablečný mošt, minerální vody (nápoje), mošty, nápoje iontové, ovocné šťávy, pivo, zeleninové šťávy (nápoje), příchutě na výrobu nápojů, produkce (výroba) reklamních filmů, pronájem reklamních ploch, předvádění zboží, výstavy komerčních a reklamní (organizování -), vzorky zboží (distribuce), subdodavatelské služby (obchodní pomoc); (41) dětské jesle a školky (vzdělávání a zábava), diskotéky (služby), divadelní dekorace (pronájem -), divadelní představení, estrády (služby v oblasti -), filmová produkce, jiná než reklamní, filmová studia, filmové projekce, filmové promítačky a jejich příslušenství (pronájem -), fotografování, gymnastický výcvik, herny (provozování -), hudební produkce, informace o možnostech zábavy, informace o výchově a vzdělávání, kaligrafické služby, klubové služby (výchovné zábavné -), kluby zdraví (služby) (zdravotní a kondiční cvičení), knihovny (půjčovny knih), knihy (vydávání -), koncertní síně a sály, konference (organizování a vedení -), kongresy (organizování a vedení -), korespondenční kurzy, koučink (školení), kurzy fitness, módní přehlídky pro zábavu (organizace), nahrávací studia (služby -), nahrávání videopásek, noční kluby, organizace a pořádání koncertů, organizování a vedení seminářů, organizování kulturních nebo vzdělávacích výstav, organizování představení (manažerské služby), organizování soutěží (vzdělávacích nebo zábavných), organizování sportovních soutěží, orchestry (služby poskytované -), plánování a organizování večírků, praktický výcvik, prázdninové tábory (služby -) (zábava), pronájem audio nahrávek, pronájem dekorací, pronájem kinematografických filmů, pronájem sportovních hřišť, pronájem stadiónů, pronajímání osvětlovacích zařízení pro divadla nebo televizní studia, pronajímání tenisových dvorců, provozování sportovních zařízení, předprodej vstupenek, psaní scénářů, psaní textů (jiných než reklamních), půjčování audio zařízení, půjčování filmových promítaček a příslušenství, půjčování filmů, půjčování kinofilmů, půjčování potápěčské výstroje, půjčování přenosných videokamer, půjčování sportovního nářadí, s výjimkou dopravních prostředků, rekreace (služby pro oddech a -), rozhlasové a televizní programy (výroba -), služby osobního trenéra (fitness trénink), služby poskytované školami (vzdělávání), služby v oblasti prodeje vstupenek (zábava), sportovní zařízení (provozování -), školení (pořádání a řízení), školení, vyučování, výcvik (instruktažní), výcvik (výchovný), vydávání textů, s výjimkou reklamních nebo náborových, výroba divadelních anebo jiných představení, vyučování (výchovné služby), zábava (služby -), pobavení, zvukové nahrávací zařízení (pronájem -), živé představení, živé vystoupení (organizování -); (43) automaty (rychlé občerstvení), bary (služby -), bufety, dětské jesle (stravování a ubytování), jídelny a závodní jídelny, kavárny, pronajímání jednacích místností, restaurace, restaurace (samoobslužné -), zásobování; (44) fyzikální terapie, fyzioterapie, kadeřnické salóny, lázeňské služby, lázně (parní -), lázně (veřejné -) pro hygienické účely, manikúra, masáže, salóny (kadeřnické -), služby solárií,

služby v oblasti sauny, služby vizážistů, terapeutické služby; (45) hlídání dětí, hlídání domácích zvířat.

Třídy výrobků a služeb:  
35, 41, 43, 44, 45

(210) O-515501

(111) **346489**

(220) 25.08.2014

(151) 10.06.2015

(540)

**ChytryHonza.cz**

(594) Kombinovaná

(730) **Chytrý Honza a.s.**, Jungmannova 745/24, Praha 1, Nové Město, 11000, CZ

(511) (35) porovnávání cen produktů a služeb on-line, komerční informace a rady pro spotřebitele v rámci této třídy, shromažďování, poskytování, třídění nebo jiné zpracování obchodních nebo podnikatelských informací, překlad informací do počítačové databáze, systemizace informací do počítačové databáze, obchodní odborné poradenství, reklamní a propagační činnost, reklama, reklama on-line v PC síti, služby v oblasti srovnání cen; (36) služby finanční, služby peněžní, služby nemovitostní, finanční informace, finanční poradenství, zprostředkování finančních služeb, informace o finančních službách, konzultační služby v rámci této třídy.

Třídy výrobků a služeb:  
35, 36

(210) O-515940

(111) **346670**

(220) 10.12.2014

(151) 17.06.2015

(540)

**Fo:Do:Ka:**

(592) Slovní

(730) **Fo:Do:Ka: PLUS, s.r.o.**, Soukromá 261, Václavovice, 73934, CZ

(740) Silesia Patent s.r.o., Soukromá 261, Václavovice, 73934

(511) (6) obecné kovy v surovém a polozpracovaném stavu a jejich slitiny, kovové stavební materiály, kovové potřeby zámečnické a klempířské, železářské výrobky a potřeby, vše v rámci této třídy, železo a ocel pro různé průmyslové použití, vše v rámci této třídy, hutní materiály a výrobky všeho druhu - kovové profily, kovové stavební prefabrikáty, odlitky, výpalky, profily, trubky plechy, tyče, trubky, pružiny, potrubí kovové, dráty, pletivo, kovové výlisky a odlitky pro různé průmyslové použití, vše v rámci této třídy, spojovací materiál kovový, a to šrouby, matice, svorníky, nýty, kovové palety pro skladování, manipulaci a dopravu, kovové schody a schodnice, kovový šrot, kovové žebříky; (7) stroje a zařízení pro třískové obrábění, stroje a zařízení pro beztřískové technologie, stroje pro pálení, řezání materiálů, stroje pro spojování materiálů zejména pro svařování, pájení, stroje pro přípravu materiálů, stroje a zařízení pro dokončovací operace, stroje a zařízení pro povrchové úpravy materiálů jak třískovou, tak beztřískovou technologií, vše v rámci této třídy, strojní zařízení, průmyslové stroje a jejich součásti pro různé druhy průmyslu, spadající do této třídy, motory a pohony spadající do této třídy, stroje pro zpracování a úpravu materiálů, kovoobráběcí a obráběcí stroje, strojírenské celky, stroje pro povrchovou úpravu materiálů, stroje pro řezání, děrování, vrtání, broušení, leštění, stříkání, míchání, čištění, stroje a zařízení pro mechanické zkoušení materiálů, stroje a zařízení pro speciální zkoušení materiálů, stroje pro odebrání materiálů zejména pro odebrání vzorků, stroje stavební a zemědělské, pneumatické pohony, kompresory, čerpadla, strojní nástroje, součásti a náhradní díly k uvedeným přístrojům a zařízením; (9) přístroje a nástroje vědecké, námořní, geodetické, fotografické, filmové, optické, přístroje pro vážení, měření, signalizaci, kontrolu (inspekci), přístroje a nástroje pro vedení, přepínání, přeměnu, akumulaci, regulaci nebo řízení elektrického proudu, přístroje pro záznam, převod, reprodukci zvuku nebo obrazu, magnetické nosiče zvukových záznamů, automatické distributory a

mechanismy pro přístroje, stroje a zařízení pro značení hutních materiálů, ultrazvukové zařízení pro průmyslové aplikace, přístroje a nástroje materiálovou diagnostiku, přístroje a nástroje pro materiálový výzkum, zapisovací pokladny, počítačové stroje, přístroje pro zpracování informací a počítače, hasicí přístroje, přístroje, nástroje a kabely pro oblast elektřiny, přístroje a zařízení pro akumulaci a ukládání elektrické energie, přístroje a zařízení pro řízení elektrického proudu, fotovoltaická zařízení, elektrické a elektronické prvky, kabely a dráty, elektrické obvody a deskové obvody, elektroinstalační příslušenství zejména prodlužovací kabely, dráty a přípojovací kabely, rozdvójky, zásuvky, zástrčky, napájecí zdroje, transformátory, zdrojové transformátory, pohybová čidla, domovní zvonky, programátory, svorkovnice, relé, jističe, elektrické přípojky, kolektory, časované spínače, elektrické ovládací a rozvodné prvky, elektrické pojistky, spojky, přípojovací svorky, elektrické baterie a cívky akumulátory, nabíječky akumulátorů, pozorovací kamery, vnitřní telefony, domácí videotelefony, elektrické články, elektronky, optické přístroje, zvětšovače a korektory, optické zvětšovače, bezpečnostní, zabezpečovací, ochranná a signalizační zařízení, alarmy, poplašná zařízení a výstražná zařízení, zařízení pro kontrolu vstupu, signalizační přístroje, ochranné a bezpečnostní prostředky, navigační, řídicí, sledovací, zaměřovací a kartografická zařízení, měřicí, detekční a monitorovací přístroje, indikátory a ovladače, čidla a detektory, přístroje na testování a kontrolu kvality, přístroje na měření, počítání, usměrňování a kalibraci, přístroje a zařízení na zaznamenání a registraci dat, přístroje na měření času (nikoliv hodiny a hodinky), přístroje na měření hmotnosti, přístroje na měření vzdálenosti a velikosti, přístroje na měření teploty, přístroje na měření elektřiny, ovladače (regulátory), vědecké výzkumné a laboratorní přístroje, přístroje pro vyučování a simulátory, světelné firemní štíty a reklamy s příslušnými přístroji; (35) maloobchodní a velkoobchodní služby, zprostředkování interaktivního obchodu pomocí globálních komunikačních sítí (Internet), shromažďování různého zboží pro třetí osoby (kromě jejich přepravy) za účelem umožnění spotřebitelům, aby si tyto výrobky mohli pohodlně prohlížet a nakupovat, elektronický obchod prostřednictvím Internetu (online-shop), vše výše uvedené s následujícími výrobky: chemické výrobky určené pro průmysl, vědu a fotografii, jakož i pro zemědělství, zahradnictví a lesnictví, umělé pryskyřice v surovém stavu, plastické hmoty v surovém stavu, hnojiva pro půdu, hasicí přístroje (složení), prostředky pro kalení a letování kovů, chemické výrobky určené ke konzervování potravin, tříslicí materiály, lepidla pro průmysl, barvy, nátěry, laky, ochranné výrobky proti korozi a proti deteriorizaci dřeva, barviva, mořidla, přírodní pryskyřice v surovém stavu, kovy listkové a práškové pro malíře, dekoratéry a umělce, přípravky pro bělení a jiné prací prostředky, přípravky pro čištění, leštění, odmašťování a broušení, mýdla, parfumerie, vonné oleje, kosmetika, vlasové vody (lotions), zubní pasty, průmyslové oleje a tuky, mazadla, výrobky pro pohlcování, zavlažování a vázání prachu, paliva včetně benzínu pro motory a osvětlovací látky, svíčky a knoty, farmaceutické a veterinářské výrobky, hygienické výrobky pro léčebné účely, dietní potraviny a dietetické přípravky pro léčebné nebo veterinární účely, potravní doplňky pro lidskou potřebu a pro zvířata, náplasti, obvazový materiál, materiály pro plombování zubů a pro zubní otisky, dezinfekční přípravky, výrobky pro hubení škodlivých zvířat, fungicidy, herbicidy, obecné kovy a jejich slitiny, kovové stavební materiály, kovové stavební materiály přenosné, kovové materiály pro železnice, kovové kabely a dráty neelektrické, kovové potřeby zámečnické a klempířské, kovové trubky, seřfy, rudy, obráběcí stroje, motory (s výjimkou motorů pro pozemní vozidla), spojky a transmisní zařízení mimo ty, které jsou pro pozemní vozidla, zemědělské nástroje, kromě nástrojů poháněných ručně, lihně pro vejce, prodejní automaty, nářadí a nástroje s ručním pohonem, nože, vidličky a lžice, sečné zbraně, břitvy, přístroje a nástroje vědecké, námořní, geodetické, fotografické, filmové, optické, přístroje pro vážení, měření, signalizaci, kontrolu (inspekci), záchranu a přístroje pro vyučování, přístroje a nástroje pro vedení, přepínání, přeměnu, akumulaci, regulaci nebo řízení elektrického proudu, přístroje pro záznam, převod, reprodukci zvuku nebo obrazu, nosiče dat magnetické, záznamové disky, kompaktní disky, DVD a ostatní digitální záznamové nosiče, ústrojí pro přístroje na mince, pokladny registrační, kalkulačky, zařízení na zpracování dat, počítače, počítačový software, hasicí přístroje, přístroje a nástroje chirurgické, zubní a veterinářské, umělé údy, oči a zuby, ortopedické potřeby, materiál na sešívání ran, přístroje pro osvětlení, topení, výrobu páry, pro vaření, přístroje chladiče, pro sušení, ventilaci, rozvod vody a sanitární zařízení, vozidla, dopravní prostředky pozemní, vzdušné nebo vodní, stílné zbraně, střelivo (munice) a střely, výbušniny, ohňostroje, výzonné kovy a jejich slitiny, pozlacené nebo postříbřené výrobky, klenoty, bižuterie, drahokamy, hodinářské potřeby a chronometrické přístroje, hudební nástroje, papír, lepenka, tiskárenské výrobky, potřeby pro knižní vazby, fotografie, papírenské zboží, lepidla pro papírenství nebo



domácnost, materiál pro umělce, štětce, psací stroje a kancelářské potřeby (vyjímaje nábytek), učební a vyučovací pomůcky s výjimkou přístrojů, plastické obaly, tiskařské typy, štočky, kaučuk, gutaperča, guma, azbest, slída, polotovary z plastických hmot, materiály těsnící, ucpávací a izolační, ohebné trubky nekovové, kůže a její imitace, zvířecí kůže, usně, kufry a cestovní tašky, deštníky a slunečníky, vycházkové hole, biče, jezdecké postroje a sedla, stavební materiály nekovové, neohebné trubky nekovové pro stavebnictví, asfalt, smůla, přenosné konstrukce nekovové, nekovové pomníky, nábytek, zrcadla, rámy, dřevěné výrobky, výrobky z přírodních materiálů zejména ze slonoviny, želvoviny, jantaru, perleti, mořské pěny a jejich náhražek, pomůcky a nádoby pro kuchyň, hřebeny a mycí houby, kartáče (s výjimkou štětců), materiály pro výrobu kartáčů, čisticí potřeby, drátky na čištění parket, sklo surové nebo opracované (s výjimkou stavebního skla), sklo, porcelán a majolika, lana, provazy, síťky, stany, plachty, plachtoviny, pytle, materiál na vycpávky (s výjimkou kaučuku nebo plastických hmot), textilní materiály ze surových vláken, vlákna pro textilní účely, textil a textilní zboží, povlečení, ubrusy, oděvy, obuv, kloboučnické zboží, krajky a vyšivky, stuhly a tkaničky, knoflíky, háčky a očka, pouška - galanterie, špendlíky a jehly, umělé květiny, koberce, rohožky, rohože, linoleum a jiné obklady podlah, tapety na stěny nikoliv textilní, hry, hračky, potřeby pro gymnastiku a sport, vánoční ozdoby, maso, ryby, drůbež a zvěřina, masové výtažky, konzervované, mražené, sušené a vařené ovoce a zelenina, želé, džemy, kompoty, vejce, mléko a mléčné výrobky, jedlé oleje a tuky, káva, čaj, kakao a kávové náhražky, rýže, tapioka a ságo, mouka a obilninové přípravky, chléb, pečivo a cukrovinky, polevy, cukr, med, melasa, droždí, prášek do pečiva, sůl, hořčice, ocet, omáčky (chuťové přísady), koření, zmrzlina, zrní a zemědělské, zahradnické a lesní produkty, živá zvířata, čerstvé ovoce a zelenina, semena, rostliny a květiny, krmiva pro zvířata, slad, piva, minerální vody, šumivé nápoje a jiné nápoje nealkoholické, nápoje a šťávy ovocné, sirupy a jiné přípravky k zhotovování nápojů, alkoholické nápoje (s výjimkou pív), tabák, potřeby pro kuřáky, zápalky, zprostředkování obchodních záležitostí, poskytování obchodních nebo podnikatelských informací, pomoc, poradenství a poskytování konzultací v obchodní činnosti, referenční servis, marketing, styky s veřejností, služby v oblasti získávání obchodních kontraktčních partnerů, organizování komerčních a reklamních výstav, vytváření obchodních a obchodně-informačních sítí, služby v oblasti administrativní správy a služby organizačně hospodářské povahy, vše v rámci této třídy, dovozní a vývozní agentura; (37) stavební a opravárenská činnost, instalace, montáž, demontáž, údržba a revize strojních zařízení, testování, měření, analýzy a opravy strojních i technologických celků spadajících do této třídy, zámečnictví a nástrojářství v rozsahu této třídy, činnost technických poradců v oblasti strojírenství a hutnictví, revize a zkoušky strojních celků a zařízení, poskytování poradenských služeb, servis, opravy, montáž a údržba zařízení uvedených ve třídách 6, 7 a 9; (40) zpracování materiálů a jejich úprava, opracovávání kovových materiálů a konstrukčních prvků, kovovýroba, opracování kovů, kovového a plechového materiálu a jeho úprava, a to obrábění, střihání, prořezání, svařování a pálení, dělení kovového materiálu za tepla i za studena, vše v rámci této třídy, kovářské práce, též kalení, pokovování, truhlářství, klempířství, zámečnictví, nástrojářství, konečná úprava výrobků, leštění, pogumování, pokovování, barvení, broušení, frézování, impregnace materiálů, rytí, gravírování a značení a označování, nakládání s odpady, též nebezpečnými, a to jejich zpracování, recyklace a likvidace, dekontaminace nebezpečných látek, třídění odpadu a recyklovaného materiálu, informace o zpracování a úpravě materiálu; (41) výchova, vzdělávání, zábava, sportovní a kulturní vzdělávání a výchovné služby, školící a vzdělávací činnost, provozování a činnost vzdělávacích programů, vyučování, vzdělávací informace, organizování kulturních nebo vzdělávacích výstav, organizování školení, organizování vzdělávacích soutěží, odborné poradenství s výjimkou obchodního, vydavatelská a nakladatelská činnost, organizování a zajištění seminářů, konferencí, veletrhů a výstav ke kulturním a vzdělávacím účelům, zprostředkování uvedených služeb, jazykové organizační, překladatelské a tlumočnické služby, překlady technických a odborných textů; (42) inženýrské práce a služby, konzultace odborné (neobchodní), technické poradenství v oblasti strojírenství a hutnictví a vypracování posudků, rešerše a vývoj nových výrobků v oblasti kovovýroby, testování, měření a analýzy, zpracování studií jejich proveditelnosti, znalecké posudky, expertízy a tvorba předpisů pro provoz a údržbu zařízení, konstruktérská a projekční činnost zejména v oblasti kovovýroby, projektová činnost, tvorba programového vybavení, zpracování dilenská a montážní výkresové dokumentace, poradenství v oblasti ekologie a životního prostředí, vědecké a technologické služby, výzkum a vývoj, výzkumné služby v průmyslu, poradenství, specializované odborné služby, odborné technické poradenství, a to v oblasti materiálového inženýrství, zkoušky materiálu, materiálové analýzy, zpracování projektové

dokumentace, realizování a organizování laboratorních porovnávání, zkoušení způsobilosti, tvorba elektronických publikací, knih, periodik, katalogů, konzultační a poradenská činnost v oblasti technických věd, ostatní odborná činnost se vším výše uvedeným v rámci této třídy.

Třídy výrobků a služeb:  
6, 7, 9, 35, 37, 40, 41, 42

(210) O-518541

(111) **346674**  
(220) 19.12.2014  
(151) 17.06.2015

## PETRA ČERVENÁ

(540) Slovní  
(730) **Philip Morris ČR a.s.**, Vítězná 1, Kutná Hora, 28403, CZ  
(740) Šindelka & Lachmannová advokáti s.r.o., Mgr. Karel Šindelka, advokát, Slavětínská 1146/39, Praha 9, Klánovice, 19014  
(511) (34) tabák surový nebo zpracovaný, tabákové výrobky, doutníky, cigarety, cigarillos, tabák k balení vlastních cigaret, dýmkový tabák, žvýkácí tabák, šňupací tabák, kretek, snus, náhražky tabáku (nikoli pro léčebné účely), elektronické cigarety, zahřívání tabákové výrobky, elektronická zařízení, která zahřívají cigarety, kuřácké potřeby, cigaretový papír, cigaretové dutinky, cigaretové filtry, dózy na tabák, tabatěrky, cigaretová pouzdra, popelníky, dýmky, kapesní strojeky k balení cigaret, zapalovače, zápalky.

Třídy výrobků a služeb:  
34

(210) O-518784

(111) **346963**  
(220) 25.11.2014  
(151) 01.07.2015  
(540)



(593) Obrazová  
(730) **Šťastný Jan**, Zenklova 1/35, Praha 8, 18000, CZ  
(740) THK Legal s.r.o., Přístavní 531/24, Praha 7, Holešovice, 17000  
(511) (5) léčivé bylinné masti, bylinné kapky; (29) želé, džemy, sušené plody v rámci této třídy; (30) káva, med, čaj, čokoláda, koření a kořenící směsi spadající do této třídy; (32) nápoje a šťávy ovocné, sirupy.

Třídy výrobků a služeb:  
5, 29, 30, 32

(210) O-518166

(111) **347042**  
(220) 30.04.2014  
(151) 08.07.2015  
(540)

## AQUALINE

(592) Slovní  
(730) **Den Braven Czech and Slovak a.s.**, č. p. 353, Úvalno, 79391, CZ  
(740) Hák, Janeček & Švestka, Patentová a známková kancelář, Mgr. Jaroslav Švestka, patentový zástupce, U průhonu 827/5, Praha 7, Holešovice, 17000  
(511) (1) výrobky pro čištění, úpravu a dezinfekci vody, zejména vody v bazénech; (40) úprava vody.

Třídy výrobků a služeb:  
1, 40

(210) O-513261

(111) **347054**  
(220) 26.08.2014  
(151) 08.07.2015  
(540)

**Sanax CarboWrap**

(592) Slovní  
(730) **Doležal Vladimír**, Děčín XXIV-Krásný Studenec 192, Děčín, 40502, CZ  
(511) (17) izolační nátěry v rámci této třídy, akustické, tepelné a vodotěsné izolace, materiály těsnící, ucpávací a izolační; (19) nekovové tkaniny a výtuhy do betonových konstrukcí v rámci této třídy, stavební materiály nekovové, veškeré stavební hmoty nekovové v rámci této třídy, přenosné konstrukce nekovové, malty a omítky stavební, okapní žlaby nekovové, pláště budov nekovové, podlahy nekovové, potrubí nekovová pro ventilační a klimatizační zařízení, rámy okenní nekovové, zárubně dveří nekovové, stavby přenosné nekovové, krytina nekovová, terakota, trubky vodovodní nekovové.

Třídy výrobků a služeb:  
17, 19

(210) O-515942

(111) **347099**  
(220) 10.11.2014  
(151) 08.07.2015  
(540)



(594) Kombinovaná  
(591) Barevná  
(730) **Rudolfová Schönerová Petra**, Staré náměstí 26, Sokolov, 35601, CZ  
(740) **STUDENÁ - LABALESTRA**, advokátní a patentová kancelář, Mgr. Klára Labalestra, Na Poříčí 12, Praha 1, 11000  
(511) (5) vitamíny, aminokyseliny pro veterinární účely, bakteriální a bakteriologické přípravky pro zvěrolékařské účely, biologické přípravky pro zvěrolékařské účely, léčiva pro zvěrolékařské účely, pudry na hubení blech pro zvířata, protiparazitické obojky a přípravky pro zvířata, přípravky na mytí zvířat, repelenty pro psy, dezinfekční přípravky, výrobky pro hubení škodlivých zvířat, fungicidy, herbicidy, veterinářské výrobky; (31) výrobky zemědělské, zahradnické, lesní a zrní spadající do třídy 31, živá zvířata, čerstvé ovoce a zelenina, čerstvé brambory, přípravky zhotovené z tohoto zboží jako neléčebné doplňky potravy pro zvířata, semena pro zahradnické a zemědělské účely, přírodní rostliny a květy, potrava pro zvířata včetně potravy pro hlodavce, psy, kočky, ptáky a ryby, biskvity, malé lahůdky a pamlsky jako odměna, potrava pro zvířata, krmivo ve směsi, posilující krmivo, krmivo pro chov, minerální krmivo, doplňková potrava pro zvířata a aditiva potravy pro zvířata, krmivové minerální doplňky nikoli pro léčebné účely, jedlé hračky pro zvířata, zejména kosti ke žvýkání, stravitelné kosti a klacky ke žvýkání pro domácí zvířata, doplňky krmiv nikoli pro veterinární účely, slad, podestýlka pro zvířata; (35) velkoobchod a maloobchod se zemědělskými, zahradnickými, lesními výrobky a zrním, živými zvířaty, čerstvým ovocem a zeleninou, se semeny, přírodními rostlinami a květy, propagační činnost, řízení obchodní činnosti, obchodní administrativa, kancelářské práce, podpora prodeje (propagace pro třetí strany), velkoobchodní a maloobchodní služby s potravou pro zvířata, s potřebami pro zvířata, s výrobky pro zvířecí mazlíčky a domácí zvířata včetně klecí pro zvířata, polštářů pro zvířata, řemínků, hraček pro zvířecí miláčky, bedýnek s podestýlkou pro zvířecí miláčky, podestýlky, veterinárních výrobků, sanitárních výrobků pro zvířata, přípravků pro hubení škodlivého hmyzu, obchodní řízení prodejen s výrobky pro zvířata, obchodní on-line služby, zejména maloobchodní služby v souvislosti s potravou pro zvířata, s potřebami pro zvířata, s výrobky pro zvířecí miláčky prostřednictvím Internetu, objednávek mailem, katalogů a dalších médií, poskytování obchodního poradenství zákazníkům na obchodních místech, podpora prodeje pro třetí osoby.

Třídy výrobků a služeb:  
5, 31, 35

(210) O-517775

(111) **348368**  
(220) 13.11.2014  
(151) 09.09.2015  
(540)



(594) Kombinovaná  
(730) **G&Comp s.r.o.**, Revoluční 762/13, Praha 1, Staré Město, 11000, CZ  
(740) **PROPATENT**, JUDr. Matěj Sedláček, Pod Pekařkou 107/1, Praha 4, Podolí, 14700  
(511) (4) průmyslové oleje a tuky, mazadla, výrobky pro pohlcování a vázání prachu, paliva (včetně benzínu pro motory) a osvětlovací látky, svíčky a knoty; (7) stroje, a to filtrovací stroje, kompresory (stroje), kompresory pro chladicí zařízení (stroje), kondenzační zařízení (stroje), odsávací stroje pro průmyslové účely, odsávače prachu a jiných nečistot (stroje), čisticí zařízení na odstraňování prachu, separátory (stroje), parní separátory oleje (stroje), turbokompresory (stroje), dmychadla pro stlačování, odsávání, dopravu plynů (stroje) a obráběcí stroje, motory (s výjimkou motorů pro pozemní vozidla), zemědělské nástroje (kromě nástrojů poháněných ručně), lůhne pro vejce, prodejní automaty; (17) kaučuk, gutaperča, guma, azbest, slída, polotovary z plastických hmot, materiály těsnící, ucpávací a izolační, ohebné trubky nekovové.

Třídy výrobků a služeb:  
4, 7, 17

(210) O-517887

(111) **349327**  
(220) 14.03.2014  
(151) 04.11.2015  
(540)

**RESCUE**

(592) Slovní  
(730) **Bach Flower Remedies Limited**, Nelsons House, 83 Parkside, Wimbledon, London SW19 5LP, GB  
(740) **ZIVKO MIJATOVIC & PARTNERS s.r.o.**, Jugoslávských partyzánů 639/26, Praha 6, Bubeneč, 16000  
(511) (3) nemedicínské toaletní přípravky a prostředky, zkrášlovací přípravky a prostředky, kosmetika, make-up, rtěnka a lesk na rty, zubní pasty, vůně, voňavky a parfumerie, toaletní vody a kolínské vody, kolínské vody, esenciální oleje, masážní oleje, aromaterapeutické výrobky, deodoranty pro osobní použití, antiperspiranty, přípravky a prostředky na opalování a ochranu proti slunci, depilační přípravky a prostředky, pudry, kosmetické krémy a vodičky, lak na nehty, odlakovače, mýdla a šampóny, holicí přípravky a přípravky po holení, přípravky pro úpravu, péči a vzhled pleti, těla, obličej, oči, vlasů, zubů, rtů a nehtů a péči o ně, přípravky do sprchy a koupele, neléčivé koupelové oleje a koupelové soli, tělový pudr, pot pourri (nádobka obsahující směs sušených vonných rostlin a koření), kadidla, vonné tyčinky, vůně do místností a pro nábytek a přípravky a prostředky pro parfémování pokojů a nábytku, nemedicínské dětské oleje a dětské krémy, nemedicínské utěrky a utěrky napuštěné kosmetickými produkty, vata pro kosmetické účely, hydratační krémy (zvlhčovače), přípravky a kosmetické výrobky pro úpravu, péči a vzhled pleti, těla, obličej, oči, vlasů, zubů, rtů a nehtů a péči o ně, vše v rámci této třídy; (5) farmaceutické, medicínské, veterinární, homeopatické, alopatické a hojivé přípravky a prostředky, dietní a hygienické přípravky a prostředky k léčebným účelům, vitamíny, živiny (potravinové doplňky), výživové a minerální potravinové doplňky, zdravotní nápoje, cukrovinky, gelové kapsle, žvýkačky, pastilky a potraviny, medicínské balzámy, antiseptika, byliny a květiny pro léčebné účely, medicínské nápoje obsahující květinová léčiva, dietní doplňky připravené z rostlin a květin k léčebným účelům, výživové posílené potraviny obsahující květinová léčiva k léčebným účelům, diagnostické přípravky pro medicínské účely, květinová léčiva a květinové léčivé esence ve formě léků, květinové léčivé esence ve formě doplňků stravy, přípravky a prostředky získané z rostlin a květin pro použití při léčbě emočních a psychických poruch a stavů, přípravky pro medicínské a léčebné účely

získané z rostlin a květín, potravinové doplňky pro volně žijící a domácí zvířata; (29) mléčné výrobky, mléčné nápoje, nápoje na bázi mléka, jídla a nápoje zařazené do této třídy; (30) čaj, bylinný čaj, bylinné nálevy nikoliv k léčebným účelům, neléčivé bylinné nápoje a odvary, aromatické přípravky na výrobu nálevů a nemedicinských odvarů, sušené a konzervované byliny, přípravky vyrobené z cereálií, čokoláda, pastilky (neléčivé cukrovinky), sladkosti, neléčivé žvýkačky, cukrovinky, svačinky a jídla zhotovené převážně z potravin rostlinného původu a nápoje zahrnuté v této třídě, esence pro potraviny, přípravky přírodního původu pro použití při výrobě nápojů, přísady, příchutě a příměsi do nápojů, jídla a nápoje připravené ze shora uvedeného zboží nezahrnuté v jiných třídách, přípravky z rostlin, květín a dalších přírodních ingrediencí používaných ve výrobě čaje a kávy; (31) byliny, semena, potrava, nápoje, odvary a nálevy pro volně žijící a domácí zvířata, potravinové doplňky pro volně žijící a domácí zvířata, potrava a nápoje zahrnuté v této třídě, potrava a nápoje připravené ze shora uvedeného zboží nezahrnuté v jiných třídách; (32) minerální, pramenité, sodovkové a syčené vody, nealkoholické nápoje, energetické a tonizující nápoje, nealkoholické ovocné nápoje a ovocné šťávy, nealkoholické nápoje obsahující rostliny, květiny a byliny, nealkoholické nápoje připravené z odvaru rostlin, květín a bylin, sirupy a jiné přípravky pro výrobu nápojů, přípravky z rostlin, květín a dalších přírodních ingrediencí používaných ve výrobě nápojů, a to ovocných nebo zeleninových nápojů, energetických nápojů, limonád, zázvorových pív, ovocných nebo zeleninových šťáv, ovocných nebo zeleninových nektarů, sodovky, minerálních a pramenitých vod; (33) alkoholické nápoje vyluhované s (nebo) obsahující květinová léčiva, rostliny, květiny a byliny, alkoholické nápoje připravené z odvarů nebo výtažků z rostlin, květín a bylin.

Třídy výrobků a služeb:  
3, 5, 29, 30, 31, 32, 33

(210) O-512122

(111) **351153**  
(220) 17.02.2014  
(151) 03.02.2016  
(540)



(594) Kombinovaná  
(730) **Czech Craft Beers, a.s.**, Kytnerova 403/5, Brno, Medlánky, 62100, CZ  
(740) Mgr. Lukáš Dlabáček, patentový zástupce, Bolzanova 5, Brno, 61800  
(511) (32) piva, minerální vody, šumivé nápoje a jiné nápoje nealkoholické, nápoje a šťávy ovocné, sirupy a jiné přípravky k zhotovování nápojů; (33) alkoholické nápoje (s výjimkou pív); (35) propagační činnost, reklama, pomoc při řízení obchodní činnosti, obchodní administrativa, kancelářské práce.

Třídy výrobků a služeb:  
32, 33, 35

(210) O-511423

(111) **352837**  
(220) 27.10.2014  
(151) 11.05.2016  
(540)

## ČTYŘLÍSTEK

(592) Slovní  
(730) **Čtyřlístek, spol. s r.o.**, Na lysině 272/17, Praha 4, Podolí, 14700, CZ  
(740) PROPATENT, JUDr. Matěj Sedláček, Pod Pekarkou 107/1, Praha 4, Podolí, 14700  
(511) (29) mléčné výrobky, jogurty, ovoce a zelenina konzervovaná, sušená, zavařovaná, vařená, mražená, želé, džemy, marmelády, kompoty; (30) cukrovinky, med, zmrzlina, pečivo, čokoláda, kakao, sušenky; (32) nealkoholické nápoje, sirupy; (38) rozhlasové a televizní vysílání; (41) vydavatelství a nakladatelství, výroba filmů, výchova, vzdělávání, zábava, sportovní a kulturní aktivity, filmové projekce a produkce, pronájem a

půjčování filmů, výroba videofilmů, rozhlasových a televizních programů, výroba divadelních a (nebo) jiných představení, tvorba a výroba dokumentárních programů a pořadů, filmová a televizní soutěž, TV produkce, tvorba televizních programů.

Třídy výrobků a služeb:  
29, 30, 32, 38, 41

(210) O-517498

(111) **353654**  
(220) 28.07.2014  
(151) 22.06.2016  
(540)

## Sanax ResiFix

(592) Slovní  
(730) **Doležal Vladimír**, Děčín XXIV-Krásný Studenec 192, Děčín, 40502, CZ  
(511) (19) přenosné konstrukce nekovové, okapní žlaby nekovové, potrubí nekovová pro ventilační a klimatizační zařízení, rámy okenní nekovové, zárubně dveří nekovové, stavby přenosné nekovové, krytina nekovová, terakota, trubky vodovodní nekovové.

Třídy výrobků a služeb:  
19

(210) O-515297

(111) **360655**  
(220) 24.10.2014  
(151) 14.06.2017  
(540)

## HEAT DON'T BURN

(592) Slovní  
(730) **PHILIP MORRIS PRODUCTS S.A.**, Quai Jeanrenaud 3, Neuchâtel, 2000, CH  
(740) Šindelka & Lachmannová advokáti s.r.o., Mgr. Karel Šindelka, advokát, Slavětínská 1146/39, Praha 9, Klánovice, 19014  
(511) (9) nabíječky, baterie pro elektronické cigarety, baterie pro elektronická zařízení používaná k zahřívání tabáku, USB nabíječky pro elektronická zařízení používaná k zahřívání tabáku, nabíječky do automobilů pro elektronické cigarety, nabíječky do automobilu pro zařízení používaná k zahřívání tabáku; (11) elektronické vaporizéry, přístroje pro zahřívání kapalin, přístroje na vytváření páry, kabelový vaporizér; (34) nezpracovaný nebo zpracovaný tabák, tabákové výrobky včetně doutníků, cigaret, doutníčků, tabáku pro vlastnoruční balení cigaret, dýmkového tabáku, kretek, náhražky tabáku (pro neléčebné účely), potřeby pro kuřáky, včetně cigaretových papírků a dutinek, cigaretových filtrů, dýmek, tabákových tyčinek, zahřívacích tabákových výrobků, elektronických zařízení, která zahřívají cigarety, elektronická kuřácká zařízení, elektronické cigarety, elektronické cigarety k užití jako náhrada za tradiční cigarety, elektronická zařízení pro inhalaci nikotinu, zařízení na vypařování pro tabák, tabákové výrobky a náhražky tabáku, potřeby pro kuřáky pro elektronické cigarety, zhasinací zařízení pro zahřívání tabákové tyčinky, části a součásti pro použití v souvislosti s elektronickými cigaretami nebo zařízeními na zahřívání tabáku, elektronická dobíjecí cigaretová pouzdra.

Třídy výrobků a služeb:  
9, 11, 34

(210) O-539012

(111) **372110**  
(220) 04.06.2004  
(151) 27.03.2019  
(540)

## SHUFFLE

(592) Slovní  
(730) **Apple Inc.**, 1 Infinite Loop, Cupertino, 95014-2084, CA, US  
(740) Havel & Partners s.r.o., advokátní kancelář, Mgr. Ivan Rámeš, Na Florenci 2116/15, Praha, 11000  
(511) (9) přenosná digitální elektronická zařízení a počítačový software související s takovými zařízeními, příruční digitální elektronická zařízení a jejich software, digitální audio přehrávače včetně digitálních hudebních přehrávačů, a s tím souvisejícího softwaru, digitální video přehrávače a počítačový software související s takovými přehrávači, MP3 přehrávače a související software, ruční počítače, kapesní počítače, pagery, elektronické

organizéry, elektronické poznámkové bloky, telefonní přístroje, mobilní telefony, videotelefony, automaty s počítačovými hrami.

Třídy výrobků a služeb:

9

(210) O-548192

---

(111) **386940**

(220) 26.08.2014

(151) 11.08.2021

(540)



(593) Obrazová

(591) Barevná

(730) **PANRAIN s.r.o.**, Orlí 482/3, Brno, Brno-město, 60200, CZ

(740) JUDr. Jiří Ponižil, Lidická 2006/26, Brno, 60200

(511) (35) aktualizování reklamních materiálů, obchodní reklama pro třetí osoby, poradenství při vedení podniků, prezentace výrobků v komunikačních

médiích pro účely maloobchodu, psaní reklamních textů, reklama, reklama (propagace), reklama on-line v počítačové síti, reklama placená kliknutím, reklamní texty (psaní), rozhlasová reklama, rozšiřování reklamních materiálů zákazníkům (letáky, prospekty, tisky, vzorky), rozšiřování reklamních nebo inzertních materiálů, rozšiřování vzorků (zboží), styky s veřejností, televizní reklama; (40) barvení textilu a textilií, barvení látek; (43) půjčování stanů, přenosné stavby (pronájem), pronájem kuchyňských přístrojů.

Třídy výrobků a služeb:

35, 40, 43

(210) O-515976

---

### Zániky ochranných známek uplynutím doby platnosti

Kapitola obsahuje údaje o ochranných známkách, které zanikly uplynutím doby platnosti podle ustanovení § 29 odst. 1 zákona č. 441/2003 Sb.

Číslo zápisu (111)	Číslo přihlášky (210)	Datum zániku (141)
184528	81007	01.07.2023
184536	81695	04.08.2023
186323	81669	03.08.2023
186868	81011	01.07.2023
189332	81734	06.08.2023
189334	81752	06.08.2023
191720	81651	02.08.2023
194891	81731	06.08.2023
260791	194553	04.08.2023
260792	194557	04.08.2023
260793	194559	04.08.2023
260795	194626	05.08.2023
262401	194541	04.08.2023
262428	194663	06.08.2023
262434	194687	06.08.2023
262442	194723	07.08.2023
263101	194535	04.08.2023
263102	194536	04.08.2023
263103	194537	04.08.2023
263104	194538	04.08.2023
263106	194545	04.08.2023
263107	194546	04.08.2023
263118	194686	06.08.2023
263126	194702	07.08.2023
263128	194704	07.08.2023
263136	194721	07.08.2023
263747	194534	04.08.2023
263748	194544	04.08.2023

Číslo zápisu (111)	Číslo přihlášky (210)	Datum zániku (141)
263749	194548	04.08.2023
263750	194549	04.08.2023
264418	194741	07.08.2023
264419	194742	07.08.2023
265088	194679	06.08.2023
265091	194743	07.08.2023
265934	194542	04.08.2023
266702	194623	05.08.2023
268148	194642	05.08.2023
268150	194706	07.08.2023
271566	194733	07.08.2023
335697	506522	02.08.2023
335698	506523	02.08.2023
335699	506524	02.08.2023
335700	506525	02.08.2023
335701	506526	02.08.2023
335702	506527	02.08.2023
335703	506528	02.08.2023
335704	506529	02.08.2023
335705	506596	06.08.2023
337012	506502	02.08.2023
337015	506513	02.08.2023
337137	506606	07.08.2023
337138	506632	07.08.2023
337139	506633	07.08.2023
337252	506509	02.08.2023
337253	506552	05.08.2023
337443	506600	07.08.2023

Číslo zápisu (111)	Číslo přihlášky (210)	Datum zániku (141)
337530	506612	07.08.2023
337797	506620	07.08.2023
337798	506621	07.08.2023
337902	506597	07.08.2023
337903	506607	07.08.2023
338016	506585	06.08.2023
338017	506608	07.08.2023
338140	506615	07.08.2023
338383	506548	05.08.2023
338386	506590	06.08.2023
338387	506591	06.08.2023
338388	506592	06.08.2023
338389	506593	06.08.2023
338699	506541	05.08.2023
338700	506542	05.08.2023
338701	506543	05.08.2023
338702	506583	06.08.2023
338927	506631	07.08.2023
339390	506515	02.08.2023
339391	506550	05.08.2023
339392	506551	05.08.2023
339804	505667	30.06.2023
342333	506503	02.08.2023
342334	506504	02.08.2023
343650	506505	02.08.2023
347571	506511	02.08.2023

## Vzdání se práv k ochranné známce

Vlastník ochranné známky se může podle ustanovení § 30 zákona č. 441/2003 Sb. u Úřadu písemným prohlášením vzdát práv k ochranné známce v rozsahu všech výrobků nebo služeb, pro které byla zapsána, nebo některých z nich. Účinky tohoto prohlášení nastávají dnem doručení prohlášení vlastníka ochranné známky Úřadu a nelze je vzít zpět. V této kapitole je tedy uvedeno datum účinnosti vzdání se práv k ochranné známce. Pokud se vlastník vzdal práv k ochranné známce jen v rozsahu některých výrobků a služeb, je pod příslušným INID kódem zveřejněn rovněž zbývající seznam výrobků a služeb, pro které ochranné známka zůstává zapsána. Tato kapitola dále zahrnuje údaje o ochranných známkách, u kterých vlastník písemným prohlášením omezil rozsah ochrany ve vztahu k prvku ochranné známky.

(111) 373747  
(540)



(593) Obrazová

(511) (3) dezinfekční mýdla, detergenty do myček na nádobí, mýdla, tekutá mýdla, mýdla na ruce, prací prášky, mýdla v prášku, změkčovačla tkanin, prací prostředky na úklid v domácnosti, pudry pro batolata, oleje pro batolata, pleťová mléka pro batolata, šampony pro batolata, vlasové kondicionéry pro batolata, neléčivé krémy na vyrážky z plen, přírodní škroby na praní prádla, šampony, vlasové kondicionéry, vlasové šampony, koupelové oleje, oleje k ošetření vlasů, ochranné opalovací přípravky, přípravky na ochranu proti slunci, voděodolné opalovací přípravky, opalovací gely, krémy po opalování, pleťová mléka po opalování (pro kosmetické účely), krémy na ochranu proti slunci (kosmetické přípravky), pleťová mléka k použití při a po opalování, opalovací spreje s ochranným faktorem, vonné přípravky vzduchu, bělidla k domácímu použití, vonné přípravky pro domácnost, žádný z výše uvedených výrobků není pro čištění, odmašťování, broušení nebo leštění podlah nebo nábytku; (5) dezinfekční prostředky, dezinfekční prostředky na mytí rukou, dezinfekční prostředky k použití v domácnosti, lékárníčky včetně obsahu, dezinfekční látky k použití v domácnosti, osvěžovače vzduchu, přípravky na čištění vzduchu, přípravky pro deodorizování vzduchu, univerzální deodorizační přípravky pro domácí, komerční nebo průmyslové použití, žádný z výše uvedených výrobků není pro dezinfekci podlah nebo nábytku; (8) přístroje, přístroje pro batolata, jednorázové stolní nádobí (přístroje) z plastu, stolní přístroje (nože, vidličky a lžice); (16) sáčky na odpad, papírové filtry na kávu; (21) talíře, papírové talíře, nádobí z porcelánu, stolní talíře (jednorázové), talíře na jedno použití, kávové filtry, s výjimkou elektrických, kávové filtry, nikoliv z papíru, jako části neelektrických kávovarů, papírové kelímky, plastové kelímky; (35) propagační činnost, reklama, pomoc při řízení obchodní činnosti, obchodní administrativa, kancelářské práce, maloobchodní služby a on-line maloobchodní služby spojené s prodejem dezinfekčních mýdel, detergentů do myček na nádobí, mýdel, tekutých mýdel, mýdel na ruce, pracích prášků, mýdel v prášku, změkčovačel tkanin, pracích prostředků na úklid v domácnosti, přírodních škrobů na praní prádla, šamponů, vlasových kondicionérů, vlasových šamponů, koupelových olejů, olejů k ošetření vlasů, ochranných opalovacích přípravků, přípravků na ochranu proti slunci, voděodolných opalovacích přípravků, opalovacích gelů, krémů po opalování, pleťových mlék po opalování, krémů na ochranu proti slunci, pleťových mlék k použití při a po opalování, opalovacích sprejů s ochranným faktorem, vonných přípravků vzduchu, bělidel k domácímu použití, vonných přípravků pro domácnost, dezinfekčních prostředků, dezinfekčních prostředků na mytí rukou, dezinfekčních prostředků k použití v domácnosti, lékárníček včetně obsahu, dezinfekčních látek k použití v domácnosti, osvěžovačů vzduchu, přípravků na čištění vzduchu, přípravků pro deodorizování vzduchu, univerzálních deodorizačních přípravků pro domácí, komerční nebo průmyslové použití, přístrojů, přístrojů pro batolata, jednorázového stolního nádobí (přístrojů) z plastu, stolních přístrojů (nožů, vidliček a lžic), sáčků na odpad, papírových filtrů na kávu, talířů,

papírových talířů, nádobí z porcelánu, stolních talířů (jednorázových), talířů na jedno použití, kávových filtrů, s výjimkou elektrických, kávových filtrů, nikoliv z papíru, jako části neelektrických kávovarů, papírových kelímků a plastových kelímků, zákaznické věrnostní oceňovací programy pro nakupující, informační, poradenské a konzultační služby vztahující se k výše uvedenému v rámci třídy 35, žádné z těchto služeb nejsou maloobchodní služby a on-line maloobchodní služby spojené s prodejem výrobků pro čištění, odmašťování, broušení nebo leštění podlah nebo nábytku nebo dezinfekčních prostředků na podlahy nebo nábytek.

Třídy výrobků a služeb:

3, 5, 8, 16, 21, 35

(210) O-532299

(580) s účinností ode dne 12.02.2024/prohlášení vlastníka o částečném vzdání se práv

(111) 377567

(540)



# NORDIC OIL

(593) Obrazová

(210) O-558166

(580) s účinností ode dne 14.02.2024/vzdání se práv k ochranné známce

### Změny vlastníků ochranných známek

Kapitola obsahuje údaje o ochranných známkách, které byly převedeny nebo přešly ve smyslu ustanovení § 15 odst. 1, 2 a § 16 zákona č. 441/2003 Sb. na jiného vlastníka v rozsahu všech zapsaných výrobků nebo služeb. Kapitola obsahuje také údaje o zajišťovacích převodech.

Číslo zápisu (111)	Dřívější vlastník (770)	Nynější vlastník (730)	S účinností od (580)
172578	Kludský Jiří, Mařákova 276/10, Praha 6, 16000, CZ	Kludská Josefa, Krhanická 920/21, Praha 4, Kamýk, 14200, CZ	20.02.2024
203540	Jiří Horký, Pohledec 47, Nové Město na Moravě, 59231, CZ	Novotná Kateřina, Pohledec 28, Nové Město na Moravě, 59231, CZ	20.02.2024
222706	Maloobchodní síť BRNĚNKA, spol. s r.o., Purkyňova 3030/35d, Brno, Královo Pole, 61200, CZ	BRNĚNKA holding, s.r.o., náměstí Míru 672/8, Brno, Stránice, 60200, CZ	20.02.2024
245684	Maloobchodní síť BRNĚNKA, spol. s r.o., Purkyňova 3030/35d, Brno, Královo Pole, 61200, CZ	BRNĚNKA holding, s.r.o., náměstí Míru 672/8, Brno, Stránice, 60200, CZ	20.02.2024
245685	Maloobchodní síť BRNĚNKA, spol. s r.o., Purkyňova 3030/35d, Brno, Královo Pole, 61200, CZ	BRNĚNKA holding, s.r.o., náměstí Míru 672/8, Brno, Stránice, 60200, CZ	20.02.2024
255208	Janáčkovo nábřeží 15, s.r.o., Vladislavova 1390/17, Praha 1, Nové Město, 11000, CZ	CPI Hotels, a.s., Bečvářova 2081/14, Praha 10, Strašnice, 10000, CZ	20.02.2024
291866	Evonik Operations GmbH, Rellinghauser Strasse 1-11, 45128 Essen, DE	Evonik Oxeno GmbH & Co. KG, Paul-Baumann-Strasse 1, 45772 Marl, DE	20.02.2024
296403	Maloobchodní síť BRNĚNKA, spol. s r.o., Purkyňova 3030/35d, Brno, Královo Pole, 61200, CZ	BRNĚNKA holding, s.r.o., náměstí Míru 672/8, Brno, Stránice, 60200, CZ	20.02.2024
299821	Maloobchodní síť BRNĚNKA, spol. s r.o., Purkyňova 3030/35d, Brno, Královo Pole, 61200, CZ	BRNĚNKA holding, s.r.o., náměstí Míru 672/8, Brno, Stránice, 60200, CZ	20.02.2024
320738	Maloobchodní síť BRNĚNKA, spol. s r.o., Purkyňova 3030/35d, Brno, Královo Pole, 61200, CZ	BRNĚNKA holding, s.r.o., náměstí Míru 672/8, Brno, Stránice, 60200, CZ	20.02.2024
321342	Slezský fotbalový klub Opava a.s., Lípová 105/2, Opava, Předměstí, 74601, CZ	Statutární město Opava, Horní náměstí 382/69, Opava, Město, 74601, CZ	20.02.2024
333208	Loch Aleš, Jateční 523, Zlín, Prštné, 76001, CZ	PLAYBAG s.r.o., Jateční 523, Zlín, Prštné, 76001, CZ	19.02.2024
339060	Trik Martin, Spolková 221/31, Plzeň, Lobzy, 31200, CZ	Bonaparte Company s.r.o., Lublaňská 667/42, Praha 2, Vinohrady, 12000, CZ	20.02.2024
343243	CZECH NEWS CENTER a.s., Komunardů 1584/42, Praha 7, 17000, CZ	CZECH NEWS CENTER a.s., Komunardů 1584/42, Praha 7, Holešovice, 17000, CZ	19.02.2024
343244	CZECH NEWS CENTER a.s., Komunardů 1584/42, Praha 7, 17000, CZ	CZECH NEWS CENTER a.s., Komunardů 1584/42, Praha 7, Holešovice, 17000, CZ	19.02.2024
346336	Klofáč Radomír, Netolická 19, Praha 4, 14800, CZ	Martínek Tomáš, Losky 3071, Zlín, 76001, CZ	20.02.2024
352250	Kaderka Miloslav, Rozhraní 172, Rozhraní, 56903, CZ	KASTR - KADERKOVA STROJÍRNA s.r.o., 172, Rozhraní, 56903, CZ	20.02.2024
357706	Loch Aleš, Mokrý 336, Zlín, 76001, CZ	PLAYBAG s.r.o., Jateční 523, Zlín, Prštné, 76001, CZ	19.02.2024
359830	Monhartová Alice, Dobřív 398, Dobřív, 33844, CZ	Bioalis International s.r.o., 398, Dobřív, 33844, CZ	20.02.2024
361992	TrustYard s.r.o., Vinohradská 1511/230, Praha 10, 10000, CZ	Saint-Gobain Construction Products CZ a.s., Smrkova 2485/4, Praha 8, Libeň, 18000, CZ	20.02.2024
362794	SANAX GROUP s.r.o., Oldřichovská 194/16, Děčín, 40502, CZ	SANAX chemical construction s.r.o., Oldřichovská 194/16, Děčín, Děčín VIII-Dolní Oldřichov, 40502, CZ	20.02.2024
362794	SANAX chemical construction s.r.o., Oldřichovská 194/16, Děčín, Děčín VIII-Dolní Oldřichov, 40502, CZ	Doležal Vladimír, Děčín XXIV-Krásný Studenec 192, Děčín, 40502, CZ	20.02.2024
369907	SANAX GROUP s.r.o., Oldřichovská 194/16, Děčín, Děčín VIII-Dolní Oldřichov, 40502, CZ	SANAX chemical construction s.r.o., Oldřichovská 194/16, Děčín, Děčín VIII-Dolní Oldřichov, 40502, CZ	20.02.2024
369907	SANAX chemical construction s.r.o., Oldřichovská 194/16, Děčín, Děčín VIII-Dolní Oldřichov, 40502, CZ	Doležal Vladimír, Děčín XXIV-Krásný Studenec 192, Děčín, 40502, CZ	20.02.2024
382199	Cerva Bohemia s.r.o., Aviatická 1092/8, Praha 6, Ruzyně, 16100, CZ	EISGRUB s.r.o., Měšťanská 3992/109, Hodonín, 69501, CZ	20.02.2024
390820	SÁGL PRODUCTION s.r.o., Kaprova 15/11, Praha 1, Josefov, 11000, CZ	Holoubek Jiří, Choceradská 19, Mukařov, Srbin, 25162, CZ	20.02.2024
400161	Teta drogerie a lékárny ČR s.r.o., Poděbradská 1162, Šestajovice, 25092, CZ	Solvent ČR s.r.o., Poděbradská 1162, Šestajovice, 25092, CZ	20.02.2024

### Změny v údajích o vlastnících ochranných známek

Kapitola obsahuje ochranné známky, u kterých byla v rejstříku ochranných známek vyznačena změna v údajích o vlastnících ve smyslu ustanovení § 27 odst. 2 a 7 zákona č. 441/2003 Sb.

Číslo zápisu (111)	Vlastník (730)	S účinností od (580)
179346	Lobkowicz Jiří, Svatováclavská 19/16, Mělník, 27601, CZ	15.02.2024
194406	Sehnal Pavel Ing., Velešinská 334, Praha 9, Letňany, 19900, CZ	19.02.2024
265336	Štípek Ivan, Ocelárenská 1777, Kladno, 27201, CZ	20.02.2024
271151	Lobkowicz Jiří, Svatováclavská 19/16, Mělník, 27601, CZ	15.02.2024
271263	Štípek Ivan, Ocelárenská 1777, Kladno, 27201, CZ	20.02.2024
272087	Štípek Ivan, Ocelárenská 1777, Kladno, 27201, CZ	20.02.2024
273987	Špryngl Jiří, 65, Občov, 26101, CZ	19.02.2024
274598	Josiek Petr, č. p. 119, Sloupno, 50353, CZ	19.02.2024
298717	Froněk Malá Ivana MgA., Lindleyova 2822/12, Praha 6, Dejvice, 16000, CZ	19.02.2024
340603	Budín Ivan Ing. Bc., č. p. 142, Havraníky, 66902, CZ	20.02.2024
343399	Čechák Ladislav PhDr., MBA, Kyselovská 660/106, Olomouc, Slavonín, 78301, CZ	19.02.2024
351284	NeoTax s.r.o., Pod Děkanou 1694/4, Praha 4, Nusle, 14000, CZ	19.02.2024
351513	Aslan Jonas, Břežánecká 832/5, Praha 5, Jinonice, 15800, CZ	19.02.2024
368136	NeoTax s.r.o., Pod Děkanou 1694/4, Praha 4, Nusle, 14000, CZ	19.02.2024