

Číselné INID kódy pro označování bibliografických dat technických řešení

INID Codes for the identification of bibliographic data of technical solutions

(Standard WIPO ST. 9 a ST. 80)

(11)	číslo patentu/zápisu/osvědčení	(11)	Number of the patent/registration/certification
(15)	datum zápisu průmyslového vzoru	(15)	Industrial design registration date
(21)	číslo přihlášky/žádosti	(21)	Application number
(22)	datum podání přihlášky/žádosti	(22)	Date of application filling
(23)	údaje o výstavní prioritě	(23)	Exhibition priority data
(28)	počet průmyslových vzorů	(28)	Number of industrial designs included in the application
(31)	číslo prioritní přihlášky	(31)	Number of priority application
(32)	datum podání prioritní přihlášky	(32)	Filing date of priority application
(33)	země priority	(33)	Priority country
(40)	datum zveřejnění přihlášky vynálezu	(40)	Date of publication of patent application
(45)	datum zveřejnění zapsaného průmyslového vzoru	(45)	Publication date of the registered industrial design
(47)	datum zveřejnění udělení patentu a zápisu užitého vzoru, datum zápisu užitého vzoru, datum oznámení udělení evropského patentu v Evropském patentovém věstníku	(47)	Publication date of patent granting and publication date of utility model registration, registration date of utility model, publication date of European patent granting in the European patent bulletin
(51)	mezinárodní patentové třídění/Locarnské třídění průmyslových vzorů	(51)	International Patent Classification/ Locarno Classification for Industrial Designs
(54)	Název	(54)	Title
(55)	vyobrazení průmyslového vzoru	(55)	Reproduction of the industrial design
(57)	Anotace	(57)	Abstract
(68)	číslo základního patentu	(68)	Number of the basic patent
(71)	označení přihlašovatele/žadatele	(71)	Applicant
(72)	označení původce	(72)	Inventor
(73)	označení majitele/vlastníka	(73)	Owner
(74)	označení zástupce	(74)	Attorney's name and address
(86)	číslo mezinárodní přihlášky	(86)	International application number
(87)	číslo mezinárodního zveřejnění	(87)	International publication number
(92)	datum a číslo první registrace přípravku pro Českou republiku	(92)	Date and number(s) of the first authorization to market the product in the CZ
(93)	datum, číslo a země první registrace přípravku v rámci Společenství	(93)	Date, number(s) and country of the first authorization to market the product in the EEC
(94)	doba platnosti osvědčení	(94)	Term of certification validity
(95)	označení a typ přípravku	(95)	Name of the product and product type
(96)	datum podání a číslo evropské patentové přihlášky	(96)	European patent application filing date and number
(97)	datum zveřejnění a číslo zveřejnění evropské patentové přihlášky v Evropském patentovém věstníku	(97)	European patent application publication date and publication number in the European patent bulletin

Číselné INID kódy pro označování bibliografických dat technických řešení

INID Codes for the identification of bibliographic data of technical solutions

(Standard WIPO ST.50)

(15)	Informace o opravě	(15)	Correction information
(48)	Datum publikace opraveného dokumentu	(48)	Date of issuance of a corrected document

Číselné INID kódy pro označování bibliografických dat ochranných známek

INID codes and minimum required for the identification of bibliographic data relating to marks

(Standard WIPO ST.60)

(111)	Číslo zápisu ochranné známky (registrace)	(111)	Number of registration
(151)	Datum zápisu ochranné známky	(151)	Date of the registration
(210)	Číslo přihlášky ochranné známky (spisu)	(210)	Number of the application
(220)	Datum podání přihlášky	(220)	Date of filing of the application
(320)	Datum vzniku práva přednosti	(320)	Date of the first application
(442)	Datum zveřejnění přihlášky po průzkumu	(442)	Date of the publication of the examined application
(450)	Datum zveřejnění zápisu ochranné známky ve Věstníku	(450)	Date of publication of the registration
(510)	Seznam výrobků a služeb	(510)	List of goods and/or services
(511)	Číslo třídy výrobků a služeb	(511)	Number of the class of goods and/or services
(526)	Omezení rozsahu ochrany o prvek	(526)	Disclaimer
(540)	Znění nebo vyobrazení ochranné známky	(540)	Reproduction of the mark
(551)	Kolektivní/certifikační ochranná známka	(551)	Collective/certification mark
(552)	Ochranná známka poziční / se vzorem	(552)	Position mark or Pattern mark
(553)	Ochranná známka multimediální / pohybová	(553)	Motion mark or Multimedia mark
(554)	Ochranná známka prostorová	(554)	Three-dimensional mark
(555)	Ochranná známka holografická	(555)	Hologram mark
(556)	Ochranná známka zvuková	(556)	Sound mark
(557)	Ochranná známka čichová	(557)	Olfactory mark
(558)	Ochranná známka tvořená pouze barvou nebo kombinací barev	(558)	Mark consisting exclusively of one or several colours
(559)	Ochranná známka jiná	(559)	Other type of mark

(580)	Datum zápisu jakékoliv transakce v souvislosti s přihláškou nebo zápisem ochranné známky do rejstříku, např. změna majitele, změna jména nebo adresy, vzdání se práv k ochranné známce atd. (účinnost)	(580)	Date of recording of any kind of transaction in respect of applications or registrations (e.g. change in ownership, change in name or address, renunciation, termination of protection)
(591)	Údaje o barevnosti ochranné známky	(591)	Information concerning colour claimed
(592)	Ochranná známka slovní	(592)	Word mark
(593)	Ochranná známka obrazová	(593)	Figurative mark
(594)	Ochranná známka kombinovaná slovní a grafická	(594)	Combined word and figurative mark
(730)	Přihlašovatel/vlastník ochranné známky	(730)	The applicant or the holder of the mark
(740)	Zástupce	(740)	Name and address of the representative
(770)	Jméno a adresa dřívějšího přihlašovatele nebo vlastníka (v případě změny vlastnictví)	(770)	Name and address of the previous applicant or holder (in case of change in ownership)
(791)	Jméno a adresa nabyvatele licence	(791)	Name and address of the licensee
(793)	Podmínky a omezení licence	(793)	Indication of conditions and/or restrictions under the license
(800)	Mezinárodní zápis ochranné známky	(800)	International registration

Kódy pro kódování záhlaví oznámení publikovaných ve Věstníku

(Standard WIPO ST. 17)

BB9A	zveřejněné přihlášky vynálezů	MK1K	zánik užitého vzoru uplynutím doby platnosti
FG1K	zapsané užité vzory	MK4A	zánik patentů uplynutím doby platnosti
FG4A	udělené patenty	MK4F	zánik autorských osvědčení uplynutím doby platnosti
FG4Q	zapsané průmyslové vzory	MK4Q	zánik průmyslového vzoru uplynutím doby ochrany
LD3K	částečný výmaz užitého vzoru	MM4A	zánik patentů pro nezaplacení ročních poplatků
LD4Q	částečný výmaz průmyslového vzoru	MM4F	zánik autorských osvědčení pro nezaplacení ročních poplatků
MA4A	zánik patentů vzdáním se	ND1K	prodloužení platnosti užitého vzoru
MA4F	zánik autorských osvědčení vzdáním se	ND4Q	obnova doby ochrany průmyslového vzoru
MC3K	výmaz užitého vzoru	PA4A	změna autorského osvědčení na patent
MC4A	zrušení patentu	PC9A	změna dispozičního práva k vynálezu
MC4F	zrušení autorského osvědčení	PD1K	převod práv a ostatní změny majitelů užitého vzoru
MC4Q	výmaz průmyslového vzoru	PD4A	převod práv a ostatní změny majitelů patentů
MH1K	zánik užitého vzoru vzdáním se	PD4Q	převod práv a ostatní změny vlastníků průmyslových vzorů
MH4A	částečné zrušení patentu	QA9A	nabídka licence
MH4F	částečné zrušení autorského osvědčení	SB4A	zapsané patenty do rejstříku po odtajnění
MH4Q	zánik průmyslového vzoru vzdáním se	SB4F	zapsaná autorská osvědčení do rejstříku po odtajnění

Opravy Změny Různé

Opravy u přihlášek vynálezů s žádostí o udělení patentu

HA9A	jmenování vynálezce	HG9A	oprava chyb v třídění
HB9A	oprava jmen	HH9A	oprava nebo změna všeobecně
HC9A	změna jmen	HK9A	tiskové chyby v úředních věstnících
HD9A	oprava adres		
HE9A	změna adres		
HF9A	oprava dat		

Opravy ochranných dokumentů

Patenty	autorská osvědčení	užité vzory	průmyslové vzory	
TA4A	TA4F	TA1K	TA4Q	jmenování vynálezce
TB4A	TB4F	TB1K	TB4Q	oprava jmen
TC4A	TC4F	TC1K	TC4Q	změna jmen
TD4A	TD4F	TD1K	TD4Q	oprava adres
TE4A	TE4F	TE1K	TE4Q	změna adres
TF4A	TF4F	TF1K	TF4Q	oprava dat
TG4A	TG4F	TG1K	TG4Q	oprava chyb v třídění
TH4A	TH4F	TH1K	TH4Q	oprava nebo změna všeobecně
TK9A	TK9F	TK1K	TK4Q	tiskové chyby v úřed. věstnících

Kódy pro označování zemí a mezinárodních organizací použité ve věstníku

AT	Rakousko
CA	Kanada
CH	Švýcarsko
CN	Čína
CZ	Česká republika
DE	Spolková republika Německo
ES	Španělsko
FR	Francie
GB	Velká Británie
IL	Izrael
JP	Japonsko
KR	Korejská republika
LU	Lucembursko
MH	Maršallov ostrovy
MU	Mauricius
MX	Mexiko
NL	Nizozemsko
PL	Polsko
SI	Slovinsko
SK	Slovensko
US	Spojené státy americké

Kódy pro označování států USA použité ve věstníku

CA	California
DE	Delaware
GA	Georgia
IL	Illinois
MD	Maryland
NJ	New Jersey
NY	New York
VA	Virginia

BB9A

Zveřejněné přihlášky vynálezů - přehled podle čísel přihlášek

Dále uvedené přihlášky vynálezů byly zveřejněny dnem, uvedeným ve Věstníku podle zákona č. 527/1990 Sb., o vynálezech a zlepšovacích návrzích, ve znění pozdějších předpisů, a jsou k dispozici v patentové knihovně Úřadu průmyslového vlastnictví, Antonína Čermáka 2a, 160 68, Praha 6.

(21)	(51)	(21)	(51)
2022-291	B 01 J 23/30 (2006.01)	2022-301	C 10 G 5/00 (2006.01)
2022-299	A 61 N 2/02 (2006.01)	2022-359	A 61 L 31/14 (2006.01)

Zveřejněné přihlášky vynálezů - řazené podle MPT

- (51) **A61L 31/14** (2006.01)
- A61L 31/10** (2006.01)
- A61L 31/12** (2006.01)
- A61L 2/03** (2006.01)
- A61L 2/238** (2006.01)
- A41D 13/11** (2006.01)
- A41D 31/14** (2019.01)
- A41D 31/30** (2019.01)
- B01D 39/12** (2006.01)
- B01D 39/14** (2006.01)

- (21) **2022-359**
- (71) Jihočeská univerzita v Českých Budějovicích, České Budějovice, České Budějovice 2, CZ
- (72) Kratochvíl Jiří RNDr., Ph.D., České Budějovice, České Budějovice 2, CZ
Mašková Hana Mgr., Litvínovice, CZ
Kaňoun David RNDr., Ph.D., Dasný, CZ
Štěrba Ján RNDr., Ph.D., České Budějovice, České Budějovice 2, CZ
Straňák Vítězslav doc. RNDr., Ph.D., České Budějovice, České Budějovice 2, CZ
Kylíán Ondřej doc. RNDr., Ph.D., Praha 4, Záběhllice, CZ
Kratochvílová Eliška Mgr., České Budějovice, České Budějovice 2, CZ
Patlejchová Tereza, Tupadly, CZ
Langhansová Helena RNDr., Ph.D., Staré Hodějovice, CZ

(54) **Substrát s antimikrobiální povrchovou vrstvou, zejména pro respirační masky a vzduchové filtry**

- (22) 29.08.2022
- (57) Substrát (1) s antimikrobiální povrchovou vrstvou (2), zejména pro respirační masky a vzduchové filtry opatřený alespoň na jedné své straně alespoň na části jeho povrchu antimikrobiální povrchovou vrstvou (2). Tato antimikrobiální povrchová vrstva (2) obsahuje alespoň dva elektricky vodivé materiály, které jsou navzájem v elektrickém kontaktu, přičemž první elektricky vodivý materiál (3) má menší kladnou hodnotu elektrochemického potenciálu a druhý elektricky vodivý materiál (4) má větší kladnou hodnotu elektrochemického potenciálu. První elektricky vodivý materiál (3) je tvořen mědí nebo alespoň jednou její slitinou. Druhý elektricky vodivý materiál (4) je tvořen prvkem ze skupiny: stříbro, titan, platina, zlato, grafit a/nebo jejich kombinací. Substrát (1) je alespoň v části vytvořen z prodyšného materiálu (5), který je propustný pro molekuly vody alespoň z jedné strany. Substrát (1) dále obsahuje alespoň jednu elektrolytickou látku (6) ze skupiny sůl, hydroxid, kyselina a/nebo jejich kombinace, v množství od 0,01 µg/cm³ do 4,3 g/cm³.

- (74) artpatent, advokátní kancelář s.r.o., Dukelských hrdinů 976/12, Praha 7, Holešovice, 17000

- (51) **A61N 2/02** (2006.01)
- A61N 1/02** (2006.01)

- (21) **2022-299**
- (71) DEYMED Diagnostic s.r.o., Hronov, CZ
- (72) Moravec Miroslav Ing., Hronov, CZ
- (54) **Monofazický magnetický stimulator pro transkraniální magnetickou stimulaci**

- (22) 04.07.2022
- (57) Předmětem řešení je uspořádání elektrického zapojení monofazického magnetického stimulatoru pro transkraniální magnetickou stimulaci, které obsahuje stimulační kondenzátor (C1), připojený přes spínač (S) a omezující prostředek (Rp) k napětovému zdroji (U) stimulační energie, přičemž ke stimulačnímu kondenzátoru (C1) je paralelně přes zpětnou diodu (D)

připojen brzdný rezistor (R1), který je se zpětnou diodou (D) zapojen v sérii, dále je ke stimulačnímu kondenzátoru (C1) paralelně připojena, přes spínací tyristor (T), stimulační cívka (L1). V sérii se zpětnou diodou (D) je dále připojen brzdný kondenzátor (C2) a paralelně k tomuto brzdnému kondenzátoru (C2) je připojen vybíjecí rezistor (R2), přičemž rezistorem zapojeným v sérii se zpětnou diodou (D) je alespoň tento vybíjecí rezistor (R2) nebo jeho kombinace s alespoň jedním dalším rezistorem.

- (74) H&P Patents s.r.o., Na Florenci 1332/23, Praha 1, Nové Město, 11000

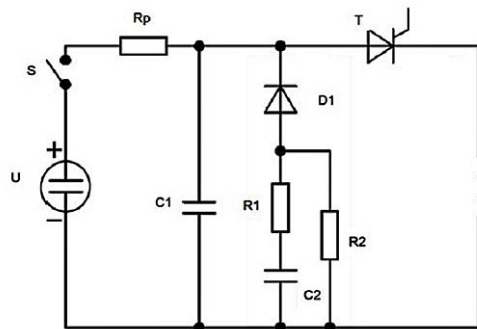

- (51) **B01J 23/30** (2006.01)
- B01J 27/043** (2006.01)
- B01J 37/00** (2006.01)
- (21) **2022-291**
- (71) Vysoká škola chemicko-technologická v Praze, Praha 6, Dejvice, CZ
Západočeská univerzita v Plzni, Plzeň, Jižní Předměstí, CZ
Univerzita Jana Evangelisty Purkyně v Ústí nad Labem, Ústí nad Labem, Ústí nad Labem, centrum, CZ
LISS, akciová společnost, Rožnov pod Radhoštěm, CZ
- (72) Severa Kamil Bc., Česká Lípa, CZ
Zabelin Denis Mgr., Praha 6, Dejvice, CZ
Zabelina Anna Mgr., Praha 6, Dejvice, CZ
Lyutakov Olexsiy Mgr., Praha 1, Nové Město, CZ
Švorčík Václav prof. Ing., DrSc., Praha 7, Holešovice, CZ
Vik Robert Ing., Ph.D., Město Touškov, CZ
Hamáček Aleš prof. Ing., Ph.D., Chotěšov, CZ
Kolská Zdeňka prof. Ing., Ph.D., Ústí nad Labem, Bukov, CZ
Lovecký Robert Ing., Rožnov pod Radhoštěm, CZ

(54) **Způsob přípravy struktury Z-schematického fotokatalyzátoru pro štěpení vody**

- (22) 29.06.2022
- (57) Vynález je zaměřen na problematiku fotolýzy vody působením slunečního nebo umělého záření pomocí Z-schematického katalyzátoru. Základní výhodou takových katalyzátorů je štěpení vody bez přiloženého vnějšího napětí. Jako komponenty pro fotokatalyzátor byly použity oxid wolframový (WO₃) a sulfid kademnatý (CdS) pro svou vhodnou a komplementární pásovou strukturu. K úpravě jejich rozhraní bylo užito žihání. Podle vynálezu byly žiháním připraveny nové struktury, které podporují fotokatalytickou činnost při štěpení vody. Kyslíkové vakantní oxid wolframový (WO_{3-x}) se oproti původnímu oxidu wolframovému stává lépe elektricky vodivým. Wolframan kademnatý (Cd(WO₄)), který se v systému připraví žiháním nad teplotou 500°C, se chová na rozhraní oxidu wolframového a sulfidu kademnatého jako elektronový mediátor.

(74) artpatent, advokátní kancelář s.r.o., Dukelských hrdinů 976/12, Praha 7, Holešovice, 17000

(51) *C10G 5/00* (2006.01)
B01J 19/08 (2006.01)
B01J 19/12 (2006.01)
H05H 1/24 (2006.01)
G21G 1/10 (2006.01)

(21) 2022-301

(71) Dereroy & Co., a.s., Praha 4, Michle, CZ

(72) Chernov Gennadiy, Praha 4, Michle, CZ

(54) **Metoda homolytického a heterolytického rozbíjení vazeb v molekulách plynů a kapalin s primárním uvolněním vazebné energie, využití této energie ke změně vnitřní geometrické architektury některých molekul vedoucí k syntéze nových chemických sloučenin a zařízení pro její realizaci**

(22) 06.07.2022

(57) Metoda homolytického a heterolytického rozbíjení vazeb v molekulách plynů a kapalin s primárním uvolněním vazebné energie, její využití ke změně vnitřní geometrické architektury některých molekul, vedoucí k syntéze nových chemických sloučenin, se provádí tak, že se zvýší energie pracovního prostředí a využije se této energie pro výrobu tepelné energie se současnou syntézou nových chemických sloučenin, v důsledku fyzického

působení stojaté tlakové vlny na molekuly plynů a kapalin při různých teplotách, kdy teplota je měřítkem aktivační energie a následné disociaci molekul na atomy nebo fragmenty molekul (radikály), částečné ionizaci atomů a následné transformaci vazeb v atomech molekul beze změny atomové hmotnosti a hmotnostního čísla, ale s možnou změnou atomového čísla, a dále metoda spočívá ve tvorbě nových chemických sloučenin, s uvolňováním energie produkované během procesů rekombinace atomů do původních molekul, přičemž realizace navržené metody probíhá kombinací počátečních vlivů, jako jsou:

- nárůst teploty;
- snížení tlaku;
- generování stojatých tlakových vln;
- elektrický výboj;
- magnetické pole;
- mikroexploze; a
- náraz, nárazová síla.

Zařízení pro provádění metody sestává z akceleračního modulu; brzdového modulu; tribostatického generátoru; a zóny s redukovanou atmosférou za brzdovým

(74) NEOLEGAL - advokátní a patentová kancelář, JUDr. Petr Novotný, Římská 2135/45, Praha 2, Vinohrady, 12000

Zveřejněné přihlášky vynálezů - přehled podle třídících znaků

(51)		(21)		(51)		(21)
A 41 D 13/11	(2006.01)	2022-359		B 01 D 39/12	(2006.01)	2022-359
A 41 D 31/14	(2019.01)	2022-359		B 01 D 39/14	(2006.01)	2022-359
A 41 D 31/30	(2019.01)	2022-359		B 01 J 19/08	(2006.01)	2022-301
A 61 L 2/03	(2006.01)	2022-359		B 01 J 19/12	(2006.01)	2022-301
A 61 L 2/238	(2006.01)	2022-359		B 01 J 27/043	(2006.01)	2022-291
A 61 L 31/10	(2006.01)	2022-359		B 01 J 37/00	(2006.01)	2022-291
A 61 L 31/12	(2006.01)	2022-359		G 21 G 1/10	(2006.01)	2022-301
A 61 N 1/02	(2006.01)	2022-299		H 05 H 1/24	(2006.01)	2022-301

Seznam přihlašovatelů zveřejněných přihlášek vynálezů

(71)	(21)	(51)		(71)	(21)	(51)	
Dereroy & Co., a.s., Praha 4, Michle, CZ	2022-301	C 10 G 5/00	(2006.01)	Jihočeská univerzita v Českých Budějovicích, České Budějovice, České Budějovice 2, CZ	2022-359	A 61 L 31/14	(2006.01)
DEYMED Diagnostic s.r.o., Hronov, CZ	2022-299	A 61 N 2/02	(2006.01)	Vysoká škola chemicko- technologická v Praze, Praha 6, Dejvice, CZ	2022-291	B 01 J 23/30	(2006.01)

FG4A

Udělené patenty - přehled podle čísel patentů

V období uzávěrky tohoto čísla Věstníku udělil Úřad průmyslového vlastnictví tyto patenty.

(11)	(51)		(11)	(51)		(11)	(51)	
309892	F 16 H 21/10	(2006.01)	309895	B 61 F 5/32	(2006.01)	309898	B 01 J 23/30	(2006.01)
309893	B 64 D 23/00	(2006.01)	309896	A 01 B 39/18	(2006.01)	309899	A 61 L 31/14	(2006.01)
309894	B 25 J 5/02	(2006.01)	309897	A 61 H 1/02	(2006.01)	309900	G 01 B 7/14	(2006.01)

FG4A

Udělené patenty - přehled podle MPT

(51)	A01B 39/18	(2006.01)	(22)	29.08.2022
(11)	309896		(74)	artpatent, advokátní kancelář s.r.o., Dukelských hrdinů 976/12, Praha 7, Holešovice, 17000
(40)	02.11.2022			
(21)	2021-198			
(73)	ULLMANN s.r.o., Opava, Předměstí, CZ			
(72)	Ullmann Jindřich Ing., Opava, Předměstí, CZ Ullmann Martin Ing., Opava, Předměstí, CZ Čmelík Jan, Opava, Předměstí, CZ Plhal Jan Mgr., Brno, Jundrov, CZ Špaček Jan Mgr., Ostrava, Poruba, CZ			
(54)	Způsob vnitrořádkového pletí zemědělských plodin v jejich bezprostřední blízkosti		(51)	B01J 23/30 (2006.01) B01J 27/043 (2006.01) B01J 37/00 (2006.01)
(22)	20.04.2021		(11)	309898
(74)	PATENT SKY s. r. o., Karlovarská 814/115, Praha 6, Řepy, 16100		(40)	17.01.2024
			(21)	2022-291
			(73)	Vysoká škola chemicko-technologická v Praze, Praha 6, Dejvice, CZ Západočeská univerzita v Plzni, Plzeň, Jižní Předměstí, CZ Univerzita Jana Evangelisty Purkyně v Ústí nad Labem, Ústí nad Labem, Ústí nad Labem-centrum, CZ LISS, akciová společnost, Rožnov pod Radhoštěm, CZ
(51)	A61H 1/02 (2006.01) A61F 2/56 (2006.01) B25J 9/16 (2006.01)		(72)	Severa Kamil Bc., Česká Lípa, CZ Zabelin Denis Mgr., Praha 6, Dejvice, CZ Zabelina Anna Mgr., Praha 6, Dejvice, CZ Lyutakov Olexsiy Mgr., Praha 1, Nové Město, CZ Švorčík Václav prof. Ing., DrSc., Praha 7, Holešovice, CZ Vik Robert Ing., Ph.D., Město Touškov, CZ Hamáček Aleš prof. Ing., Ph.D., Chotěšov, CZ Kolská Zdeňka prof. Ing., Ph.D., Ústí nad Labem, Bukov, CZ Lovecký Robert Ing., Rožnov pod Radhoštěm, CZ
(11)	309897		(54)	Způsob přípravy struktury Z-schematického fotokatalyzátoru pro štěpení vody
(40)	20.09.2023		(22)	29.06.2022
(21)	2022-104		(74)	artpatent, advokátní kancelář s.r.o., Dukelských hrdinů 976/12, Praha 7, Holešovice, 17000
(73)	České vysoké učení technické v Praze, Praha 6, Dejvice, CZ			
(72)	Průcha Jaroslav doc. PhDr. Ing., CSc., Ph.D., Blovice, Hradiště, CZ Hána Karel doc. Ing., Ph.D., Praha 10, Vršovice, CZ			
(54)	Pneumatický rehabilitační robot ruky			
(22)	08.03.2022			
(74)	INPARTNERS GROUP, Ing. Dušan Kendereški, Tuřanka 1519/115a, Brno, Slatina, 62700			
(51)	A61L 31/14 (2006.01) A61L 31/10 (2006.01) A61L 31/12 (2006.01) A61L 2/03 (2006.01) A61L 2/238 (2006.01) A41D 13/11 (2006.01) A41D 31/14 (2019.01) A41D 31/30 (2019.01) B01D 39/12 (2006.01) B01D 39/14 (2006.01)		(51)	B25J 5/02 (2006.01) B25J 15/10 (2006.01) B25J 17/00 (2006.01) B25J 18/00 (2006.01)
(11)	309899		(11)	309894
(40)	17.01.2024		(40)	06.05.2020
(21)	2022-359		(21)	2018-504
(73)	Jihočeská univerzita v Českých Budějovicích, České Budějovice, České Budějovice 2, CZ		(73)	F I T E a.s., Ostrava, Mariánské Hory, CZ HOPAX s.r.o., Červenka, CZ ROBOTSYSTEM, s.r.o., Ostrava, Moravská Ostrava, CZ
(72)	Kratochvíl Jiří RNDr., Ph.D., České Budějovice, České Budějovice 2, CZ Mašková Hana Mgr., Litvínovice, CZ Kahoun David RNDr., Ph.D., Dasný, CZ Štěrba Ján RNDr., Ph.D., České Budějovice, České Budějovice 2, CZ Straňák Vítězslav doc. RNDr., Ph.D., České Budějovice, České Budějovice 2, CZ Kylíán Ondřej doc. RNDr., Ph.D., Praha 4, Záběhllice, CZ Kratochvílová Eliška Mgr., České Budějovice, České Budějovice 2, CZ Patlejšchová Tereza, Tupadly, CZ Langhansová Helena RNDr., Ph.D., Staré Hodějovice, CZ		(72)	Halada Pavel, Havířov, Město, CZ Bartoš Pavel Ing., Ludgeřovice, CZ Pavlík Roman, Litovel, CZ
(54)	Substrát s antimikrobiální povrchovou vrstvou, zejména pro respirační masky a vzduchové filtry		(54)	Modul robotického duálního efektoru
			(22)	25.09.2018
			(51)	B61F 5/32 (2006.01) B61F 5/30 (2006.01)
			(11)	309895
			(40)	05.05.2021
			(21)	2019-571
			(73)	VÚKV a.s., Praha 5, Stodůlky, CZ
			(72)	Čapek Jan Ing., Ph.D., Praha 9, Černý Most, CZ Bauer Petr Ing., Ph.D., Praha 7, Holešovice, CZ Fridrichovský Tomáš Ing., Jihlava, CZ

Heptner Tomáš Ing., Praha 6, Dejvice, CZ					
Krulich Pavel Ing., Praha 8, Kobylisy, CZ				(51)	F16H 21/10 (2006.01)
Malkovský Zdeněk Ing., Ph.D., Praha 6, Hradčany, CZ					F16H 21/44 (2006.01)
Moureček Zdeněk Ing., Liteň, CZ					F16C 5/00 (2006.01)
Musil Jan Ing., Choltice, CZ			(11)	309892	
Ziskal Tomáš Ing., Nižbor, CZ			(40)	14.09.2016	
Phamová Lucie Ing., Ph.D., Vráž, CZ			(21)	2015-50	
(54) Zařízení pro vedení dvojkolí v podvozku kolejového vozidla			(73)	WISTA s.r.o., Zlín, Louky, CZ	
(22) 09.09.2019			(72)	Neuwirth Jiří Ing., Zlín, CZ	
(74) Loskotová & partneři, patentová a známková kancelář, Ing. Jarmila Loskotová, K závětinám 727, Praha 5, Řeporyje, 15500			(54)	Sestava pro rozvod vratného lineárního pohybu do dvou a více směrů	
			(22)	28.01.2015	
(51) B64D 23/00 (2006.01)			(51)	G01B 7/14 (2006.01)	
A63B 69/00 (2006.01)				G01B 7/00 (2006.01)	
A63G 31/00 (2006.01)				G01R 29/08 (2006.01)	
(11) 309893			(11)	309900	
(40) 06.02.2019			(40)	06.03.2019	
(21) 2017-433			(21)	2017-484	
(73) Strojírna Litvínov spol. s.r.o., Litvínov, Horní Litvínov, CZ			(73)	Ďoubal Stanislav prof. RNDr. Ing., CSc., Přelouč, CZ	
(72) Maršík Tomáš, Litvínov, Horní Litvínov, CZ			(72)	Ďoubal Stanislav prof. RNDr. Ing., CSc., Přelouč, CZ	
(54) Simulátor volného pádu, jeho použití a uzavřený chladicí systém pro uzavřený cyklický větrný tunel tohoto simulátoru volného pádu			(54)	Způsob snímání a měření mechanických posuvů a mechanických vibrací	
(22) 28.07.2017			(22)	24.08.2017	
(74) Plasseraud IP s.r.o., Korunní 810/104, Praha 10, Vinohrady, 10100					

Seznam majitelů udělených patentů

(73) České vysoké učení technické v Praze, Praha 6, Dejvice, CZ	(11) 309897	(51) A 61 H 1/02	(2006.01)	(73) Univerzita Jana Evangelisty Purkyně v Ústí nad Labem, Ústí nad Labem, Ústí nad Labem-centrum, CZ	(11) 309898	(51) B 01 J 23/30	(2006.01)
F I T E a.s., Ostrava, Mariánské Hory, CZ	309894	B 25 J 5/02	(2006.01)	VÚKV a.s., Praha 5, Stodůlky, CZ	309895	B 61 F 5/32	(2006.01)
HOPAX s.r.o., Červenka, CZ	309894	B 25 J 5/02	(2006.01)	Vysoká škola chemicko-technologická v Praze, Praha 6, Dejvice, CZ	309898	B 01 J 23/30	(2006.01)
Jihočeská univerzita v Českých Budějovicích, České Budějovice 2, CZ	309899	A 61 L 31/14	(2006.01)	WISTA s.r.o., Zlín, Louky, CZ	309892	F 16 H 21/10	(2006.01)
LISS, akciová společnost, Rožnov pod Radhoštěm, CZ	309898	B 01 J 23/30	(2006.01)	Západočeská univerzita v Plzni, Plzeň, Jižní Předměstí, CZ	309898	B 01 J 23/30	(2006.01)
ROBOTSYSTEM, s.r.o., Ostrava, Moravská Ostrava, CZ	309894	B 25 J 5/02	(2006.01)	Ďoubal Stanislav prof. RNDr. Ing., CSc., Přelouč, CZ	309900	G 01 B 7/14	(2006.01)
Strojírna Litvínov spol. s.r.o., Litvínov, Horní Litvínov, CZ	309893	B 64 D 23/00	(2006.01)				
ULLMANN s.r.o., Opava, Předměstí, CZ	309896	A 01 B 39/18	(2006.01)				

Udělené evropské patenty

Evropský patentový úřad udělil následující evropské patenty s účinkem pro Českou republiku. Tyto patenty mohou být zrušeny nebo zachovány v pozměněném znění Evropským patentovým úřadem v řízení o odporu. K tomu, aby nabyl evropský patent účinnosti na území České republiky, je třeba, aby byl Úřadu předložen ve stanovené lhůtě překlad patentového spisu do českého jazyka (§ 35c odst. 2 až 4 zákona č. 527/1990 Sb., v platném znění).

(97) EP 2171710	(47) 03.01.2024	(97) EP 3022589	(47) 03.01.2024	(97) EP 3215837	(47) 03.01.2024	(97) EP 3325649	(47) 03.01.2024
(97) EP 2353183	(47) 03.01.2024	(97) EP 3023379	(47) 03.01.2024	(97) EP 3216037	(47) 03.01.2024	(97) EP 3325650	(47) 03.01.2024
(97) EP 2404208	(47) 03.01.2024	(97) EP 3028094	(47) 03.01.2024	(97) EP 3218156	(47) 03.01.2024	(97) EP 3326024	(47) 03.01.2024
(97) EP 2534528	(47) 03.01.2024	(97) EP 3040453	(47) 03.01.2024	(97) EP 3218205	(47) 03.01.2024	(97) EP 3327943	(47) 03.01.2024
(97) EP 2572789	(47) 03.01.2024	(97) EP 3043776	(47) 03.01.2024	(97) EP 3221109	(47) 03.01.2024	(97) EP 3328144	(47) 03.01.2024
(97) EP 2589415	(47) 03.01.2024	(97) EP 3051266	(47) 03.01.2024	(97) EP 3221644	(47) 03.01.2024	(97) EP 3328787	(47) 03.01.2024
(97) EP 2596401	(47) 03.01.2024	(97) EP 3051361	(47) 03.01.2024	(97) EP 3221747	(47) 03.01.2024	(97) EP 3330068	(47) 03.01.2024
(97) EP 2608716	(47) 03.01.2024	(97) EP 3055028	(47) 03.01.2024	(97) EP 3221748	(47) 03.01.2024	(97) EP 3330491	(47) 03.01.2024
(97) EP 2611906	(47) 03.01.2024	(97) EP 3058278	(47) 03.01.2024	(97) EP 3224352	(47) 03.01.2024	(97) EP 3332065	(47) 03.01.2024
(97) EP 2623057	(47) 03.01.2024	(97) EP 3061914	(47) 03.01.2024	(97) EP 3225009	(47) 03.01.2024	(97) EP 3332421	(47) 03.01.2024
(97) EP 2643692	(47) 03.01.2024	(97) EP 3065988	(47) 03.01.2024	(97) EP 3226970	(47) 03.01.2024	(97) EP 3333591	(47) 03.01.2024
(97) EP 2664942	(47) 03.01.2024	(97) EP 3066271	(47) 03.01.2024	(97) EP 3232254	(47) 03.01.2024	(97) EP 3333593	(47) 03.01.2024
(97) EP 2665683	(47) 03.01.2024	(97) EP 3066438	(47) 03.01.2024	(97) EP 3239486	(47) 03.01.2024	(97) EP 3337598	(47) 03.01.2024
(97) EP 2673026	(47) 03.01.2024	(97) EP 3071100	(47) 03.01.2024	(97) EP 3242348	(47) 03.01.2024	(97) EP 3341950	(47) 03.01.2024
(97) EP 2693049	(47) 03.01.2024	(97) EP 3071286	(47) 03.01.2024	(97) EP 3244126	(47) 03.01.2024	(97) EP 3345123	(47) 03.01.2024
(97) EP 2742587	(47) 03.01.2024	(97) EP 3073499	(47) 03.01.2024	(97) EP 3247888	(47) 03.01.2024	(97) EP 3345124	(47) 03.01.2024
(97) EP 2766489	(47) 03.01.2024	(97) EP 3078950	(47) 03.01.2024	(97) EP 3251498	(47) 03.01.2024	(97) EP 3347466	(47) 03.01.2024
(97) EP 2777197	(47) 03.01.2024	(97) EP 3081721	(47) 03.01.2024	(97) EP 3252445	(47) 03.01.2024	(97) EP 3348098	(47) 03.01.2024
(97) EP 2782796	(47) 03.01.2024	(97) EP 3085765	(47) 03.01.2024	(97) EP 3261002	(47) 03.01.2024	(97) EP 3352148	(47) 03.01.2024
(97) EP 2802863	(47) 03.01.2024	(97) EP 3088120	(47) 03.01.2024	(97) EP 3263071	(47) 03.01.2024	(97) EP 3352984	(47) 03.01.2024
(97) EP 2803194	(47) 03.01.2024	(97) EP 3089028	(47) 03.01.2024	(97) EP 3271100	(47) 03.01.2024	(97) EP 3354192	(47) 03.01.2024
(97) EP 2813700	(47) 03.01.2024	(97) EP 3092569	(47) 03.01.2024	(97) EP 3272226	(47) 03.01.2024	(97) EP 3354706	(47) 03.01.2024
(97) EP 2816891	(47) 03.01.2024	(97) EP 3096148	(47) 03.01.2024	(97) EP 3272232	(47) 03.01.2024	(97) EP 3354873	(47) 03.01.2024
(97) EP 2822680	(47) 03.01.2024	(97) EP 3105605	(47) 03.01.2024	(97) EP 3274517	(47) 03.01.2024	(97) EP 3357336	(47) 03.01.2024
(97) EP 2828921	(47) 03.01.2024	(97) EP 3106270	(47) 03.01.2024	(97) EP 3274950	(47) 03.01.2024	(97) EP 3358943	(47) 03.01.2024
(97) EP 2840957	(47) 03.01.2024	(97) EP 3109939	(47) 03.01.2024	(97) EP 3275386	(47) 03.01.2024	(97) EP 3359675	(47) 03.01.2024
(97) EP 2844298	(47) 03.01.2024	(97) EP 3113181	(47) 03.01.2024	(97) EP 3277135	(47) 03.01.2024	(97) EP 3362007	(47) 03.01.2024
(97) EP 2846651	(47) 03.01.2024	(97) EP 3113208	(47) 03.01.2024	(97) EP 3277770	(47) 03.01.2024	(97) EP 3362747	(47) 03.01.2024
(97) EP 2852368	(47) 03.01.2024	(97) EP 3114546	(47) 03.01.2024	(97) EP 3277915	(47) 03.01.2024	(97) EP 3362757	(47) 03.01.2024
(97) EP 2855372	(47) 03.01.2024	(97) EP 3117802	(47) 03.01.2024	(97) EP 3280730	(47) 03.01.2024	(97) EP 3363903	(47) 03.01.2024
(97) EP 2864398	(47) 03.01.2024	(97) EP 3129150	(47) 03.01.2024	(97) EP 3281297	(47) 03.01.2024	(97) EP 3365010	(47) 03.01.2024
(97) EP 2866009	(47) 03.01.2024	(97) EP 3130583	(47) 03.01.2024	(97) EP 3282217	(47) 03.01.2024	(97) EP 3366229	(47) 03.01.2024
(97) EP 2875171	(47) 03.01.2024	(97) EP 3135426	(47) 03.01.2024	(97) EP 3282870	(47) 03.01.2024	(97) EP 3367629	(47) 03.01.2024
(97) EP 2882362	(47) 03.01.2024	(97) EP 3138753	(47) 03.01.2024	(97) EP 3283059	(47) 03.01.2024	(97) EP 3368085	(47) 03.01.2024
(97) EP 2884084	(47) 03.01.2024	(97) EP 3143148	(47) 03.01.2024	(97) EP 3284142	(47) 03.01.2024	(97) EP 3368933	(47) 03.01.2024
(97) EP 2885416	(47) 03.01.2024	(97) EP 3148547	(47) 03.01.2024	(97) EP 3285718	(47) 03.01.2024	(97) EP 3369708	(47) 03.01.2024
(97) EP 2896109	(47) 03.01.2024	(97) EP 3153310	(47) 03.01.2024	(97) EP 3286125	(47) 03.01.2024	(97) EP 3370467	(47) 03.01.2024
(97) EP 2900138	(47) 03.01.2024	(97) EP 3153719	(47) 03.01.2024	(97) EP 3287745	(47) 03.01.2024	(97) EP 3370642	(47) 03.01.2024
(97) EP 2908773	(47) 03.01.2024	(97) EP 3156789	(47) 03.01.2024	(97) EP 3289202	(47) 03.01.2024	(97) EP 3371118	(47) 03.01.2024
(97) EP 2909885	(47) 03.01.2024	(97) EP 3160475	(47) 03.01.2024	(97) EP 3291365	(47) 03.01.2024	(97) EP 3371302	(47) 03.01.2024
(97) EP 2912124	(47) 03.01.2024	(97) EP 3163346	(47) 03.01.2024	(97) EP 3291680	(47) 03.01.2024	(97) EP 3371388	(47) 03.01.2024
(97) EP 2914244	(47) 03.01.2024	(97) EP 3163653	(47) 03.01.2024	(97) EP 3293200	(47) 03.01.2024	(97) EP 3371571	(47) 03.01.2024
(97) EP 2920344	(47) 03.01.2024	(97) EP 3164062	(47) 03.01.2024	(97) EP 3293620	(47) 03.01.2024	(97) EP 3371789	(47) 03.01.2024
(97) EP 2926561	(47) 03.01.2024	(97) EP 3164987	(47) 03.01.2024	(97) EP 3293885	(47) 03.01.2024	(97) EP 3372957	(47) 03.01.2024
(97) EP 2926770	(47) 03.01.2024	(97) EP 3165174	(47) 03.01.2024	(97) EP 3295809	(47) 03.01.2024	(97) EP 3373831	(47) 03.01.2024
(97) EP 2948583	(47) 03.01.2024	(97) EP 3165945	(47) 03.01.2024	(97) EP 3297198	(47) 03.01.2024	(97) EP 3373976	(47) 03.01.2024
(97) EP 2952081	(47) 03.01.2024	(97) EP 3166479	(47) 03.01.2024	(97) EP 3299697	(47) 03.01.2024	(97) EP 3374575	(47) 03.01.2024
(97) EP 2954310	(47) 03.01.2024	(97) EP 3166844	(47) 03.01.2024	(97) EP 3299829	(47) 03.01.2024	(97) EP 3374657	(47) 03.01.2024
(97) EP 2958616	(47) 03.01.2024	(97) EP 3167870	(47) 03.01.2024	(97) EP 3299870	(47) 03.01.2024	(97) EP 3374682	(47) 03.01.2024
(97) EP 2966649	(47) 03.01.2024	(97) EP 3168348	(47) 03.01.2024	(97) EP 3300100	(47) 03.01.2024	(97) EP 3375525	(47) 03.01.2024
(97) EP 2966688	(47) 03.01.2024	(97) EP 3178010	(47) 03.01.2024	(97) EP 3301046	(47) 03.01.2024	(97) EP 3376936	(47) 03.01.2024
(97) EP 2968760	(47) 03.01.2024	(97) EP 3182921	(47) 03.01.2024	(97) EP 3301234	(47) 03.01.2024	(97) EP 3377039	(47) 03.01.2024
(97) EP 2971806	(47) 03.01.2024	(97) EP 3182972	(47) 03.01.2024	(97) EP 3302397	(47) 03.01.2024	(97) EP 3377074	(47) 03.01.2024
(97) EP 2971807	(47) 03.01.2024	(97) EP 3186687	(47) 03.01.2024	(97) EP 3305645	(47) 03.01.2024	(97) EP 3378217	(47) 03.01.2024
(97) EP 2973363	(47) 03.01.2024	(97) EP 3190531	(47) 03.01.2024	(97) EP 3307854	(47) 03.01.2024	(97) EP 3380115	(47) 03.01.2024
(97) EP 2978869	(47) 03.01.2024	(97) EP 3192195	(47) 03.01.2024	(97) EP 3307884	(47) 03.01.2024	(97) EP 3380408	(47) 03.01.2024
(97) EP 2979320	(47) 03.01.2024	(97) EP 3197404	(47) 03.01.2024	(97) EP 3309647	(47) 03.01.2024	(97) EP 3380971	(47) 03.01.2024
(97) EP 2993619	(47) 03.01.2024	(97) EP 3203851	(47) 03.01.2024	(97) EP 3310472	(47) 03.01.2024	(97) EP 3382585	(47) 03.01.2024
(97) EP 2994203	(47) 03.01.2024	(97) EP 3205269	(47) 03.01.2024	(97) EP 3311520	(47) 03.01.2024	(97) EP 3384254	(47) 03.01.2024
(97) EP 2994763	(47) 03.01.2024	(97) EP 3206409	(47) 03.01.2024	(97) EP 3313326	(47) 03.01.2024	(97) EP 3385864	(47) 03.01.2024
(97) EP 2996515	(47) 03.01.2024	(97) EP 3206639	(47) 03.01.2024	(97) EP 3313329	(47) 03.01.2024	(97) EP 3385934	(47) 03.01.2024
(97) EP 2996654	(47) 03.01.2024	(97) EP 3208294	(47) 03.01.2024	(97) EP 3314617	(47) 03.01.2024	(97) EP 3386943	(47) 03.01.2024
(97) EP 2998476	(47) 03.01.2024	(97) EP 3210664	(47) 03.01.2024	(97) EP 3316132	(47) 03.01.2024	(97) EP 3388097	(47) 03.01.2024
(97) EP 3007658	(47) 03.01.2024	(97) EP 3211030	(47) 03.01.2024	(97) EP 3316389	(47) 03.01.2024	(97) EP 3389516	(47) 03.01.2024
(97) EP 3009897	(47) 03.01.2024	(97) EP 3211671	(47) 03.01.2024	(97) EP 3317335	(47) 03.01.2024	(97) EP 3393077	(47) 03.01.2024
(97) EP 3014330	(47) 03.01.2024	(97) EP 3212254	(47) 03.01.2024	(97) EP 3319996	(47) 03.01.2024	(97) EP 3394756	(47) 03.01.2024
(97) EP 3016998	(47) 03.01.2024	(97) EP 3213030	(47) 03.01.2024	(97) EP 3324203	(47) 03.01.2024	(97) EP 3396480	(47) 03.01.2024
(97) EP 3020328	(47) 03.01.2024	(97) EP 3215299	(47) 03.01.2024	(97) EP 3324236	(47) 03.01.2024	(97) EP 3396734	(47) 03.01.2024

(97) EP 4075987	(47) 03.01.2024	(97) EP 4097278	(47) 03.01.2024	(97) EP 4113574	(47) 03.01.2024	(97) EP 4158764	(47) 03.01.2024
(97) EP 4076239	(47) 03.01.2024	(97) EP 4097887	(47) 03.01.2024	(97) EP 4114665	(47) 03.01.2024	(97) EP 4159025	(47) 03.01.2024
(97) EP 4076321	(47) 03.01.2024	(97) EP 4098301	(47) 03.01.2024	(97) EP 4114776	(47) 03.01.2024	(97) EP 4159423	(47) 03.01.2024
(97) EP 4076770	(47) 03.01.2024	(97) EP 4098727	(47) 03.01.2024	(97) EP 4114777	(47) 03.01.2024	(97) EP 4162569	(47) 03.01.2024
(97) EP 4076774	(47) 03.01.2024	(97) EP 4099832	(47) 03.01.2024	(97) EP 4115096	(47) 03.01.2024	(97) EP 4163628	(47) 03.01.2024
(97) EP 4076920	(47) 03.01.2024	(97) EP 4099833	(47) 03.01.2024	(97) EP 4115151	(47) 03.01.2024	(97) EP 4164443	(47) 03.01.2024
(97) EP 4077034	(47) 03.01.2024	(97) EP 4099969	(47) 03.01.2024	(97) EP 4116200	(47) 03.01.2024	(97) EP 4164444	(47) 03.01.2024
(97) EP 4077315	(47) 03.01.2024	(97) EP 4100014	(47) 03.01.2024	(97) EP 4116702	(47) 03.01.2024	(97) EP 4165093	(47) 03.01.2024
(97) EP 4077427	(47) 03.01.2024	(97) EP 4100375	(47) 03.01.2024	(97) EP 4117951	(47) 03.01.2024	(97) EP 4165846	(47) 03.01.2024
(97) EP 4077530	(47) 03.01.2024	(97) EP 4101188	(47) 03.01.2024	(97) EP 4118469	(47) 03.01.2024	(97) EP 4166393	(47) 03.01.2024
(97) EP 4077912	(47) 03.01.2024	(97) EP 4101307	(47) 03.01.2024	(97) EP 4119225	(47) 03.01.2024	(97) EP 4167589	(47) 03.01.2024
(97) EP 4077933	(47) 03.01.2024	(97) EP 4101586	(47) 03.01.2024	(97) EP 4122677	(47) 03.01.2024	(97) EP 4168293	(47) 03.01.2024
(97) EP 4077987	(47) 03.01.2024	(97) EP 4101691	(47) 03.01.2024	(97) EP 4122719	(47) 03.01.2024	(97) EP 4168343	(47) 03.01.2024
(97) EP 4078106	(47) 03.01.2024	(97) EP 4101738	(47) 03.01.2024	(97) EP 4124807	(47) 03.01.2024	(97) EP 4168627	(47) 03.01.2024
(97) EP 4078158	(47) 03.01.2024	(97) EP 4101760	(47) 03.01.2024	(97) EP 4125199	(47) 03.01.2024	(97) EP 4177178	(47) 03.01.2024
(97) EP 4078219	(47) 03.01.2024	(97) EP 4101761	(47) 03.01.2024	(97) EP 4125722	(47) 03.01.2024	(97) EP 4177928	(47) 03.01.2024
(97) EP 4079396	(47) 03.01.2024	(97) EP 4102052	(47) 03.01.2024	(97) EP 4126517	(47) 03.01.2024	(97) EP 4180067	(47) 03.01.2024
(97) EP 4080116	(47) 03.01.2024	(97) EP 4102093	(47) 03.01.2024	(97) EP 4126703	(47) 03.01.2024	(97) EP 4182266	(47) 03.01.2024
(97) EP 4080839	(47) 03.01.2024	(97) EP 4103131	(47) 03.01.2024	(97) EP 4126752	(47) 03.01.2024	(97) EP 4183923	(47) 03.01.2024
(97) EP 4081322	(47) 03.01.2024	(97) EP 4103315	(47) 03.01.2024	(97) EP 4127733	(47) 03.01.2024	(97) EP 4183993	(47) 03.01.2024
(97) EP 4081726	(47) 03.01.2024	(97) EP 4103354	(47) 03.01.2024	(97) EP 4128482	(47) 03.01.2024	(97) EP 4184127	(47) 03.01.2024
(97) EP 4081923	(47) 03.01.2024	(97) EP 4103504	(47) 03.01.2024	(97) EP 4128672	(47) 03.01.2024	(97) EP 4185073	(47) 03.01.2024
(97) EP 4083093	(47) 03.01.2024	(97) EP 4103958	(47) 03.01.2024	(97) EP 4129819	(47) 03.01.2024	(97) EP 4186585	(47) 03.01.2024
(97) EP 4083399	(47) 03.01.2024	(97) EP 4104740	(47) 03.01.2024	(97) EP 4130421	(47) 03.01.2024	(97) EP 4186651	(47) 03.01.2024
(97) EP 4085049	(47) 03.01.2024	(97) EP 4105419	(47) 03.01.2024	(97) EP 4130689	(47) 03.01.2024	(97) EP 4186920	(47) 03.01.2024
(97) EP 4086238	(47) 03.01.2024	(97) EP 4105456	(47) 03.01.2024	(97) EP 4131041	(47) 03.01.2024	(97) EP 4188459	(47) 03.01.2024
(97) EP 4086431	(47) 03.01.2024	(97) EP 4105559	(47) 03.01.2024	(97) EP 4132885	(47) 03.01.2024	(97) EP 4188903	(47) 03.01.2024
(97) EP 4086555	(47) 03.01.2024	(97) EP 4105731	(47) 03.01.2024	(97) EP 4133532	(47) 03.01.2024	(97) EP 4191001	(47) 03.01.2024
(97) EP 4086560	(47) 03.01.2024	(97) EP 4105946	(47) 03.01.2024	(97) EP 4133558	(47) 03.01.2024	(97) EP 4193406	(47) 03.01.2024
(97) EP 4086959	(47) 03.01.2024	(97) EP 4106196	(47) 03.01.2024	(97) EP 4134691	(47) 03.01.2024	(97) EP 4194796	(47) 03.01.2024
(97) EP 4087079	(47) 03.01.2024	(97) EP 4107621	(47) 03.01.2024	(97) EP 4134775	(47) 03.01.2024	(97) EP 4196701	(47) 03.01.2024
(97) EP 4089218	(47) 03.01.2024	(97) EP 4108259	(47) 03.01.2024	(97) EP 4136349	(47) 03.01.2024	(97) EP 4197504	(47) 03.01.2024
(97) EP 4089236	(47) 03.01.2024	(97) EP 4108861	(47) 03.01.2024	(97) EP 4138056	(47) 03.01.2024	(97) EP 4204237	(47) 03.01.2024
(97) EP 4089283	(47) 03.01.2024	(97) EP 4108960	(47) 03.01.2024	(97) EP 4138389	(47) 03.01.2024	(97) EP 4204373	(47) 03.01.2024
(97) EP 4089498	(47) 03.01.2024	(97) EP 4109274	(47) 03.01.2024	(97) EP 4138757	(47) 03.01.2024	(97) EP 4205490	(47) 03.01.2024
(97) EP 4089706	(47) 03.01.2024	(97) EP 4109283	(47) 03.01.2024	(97) EP 4139073	(47) 03.01.2024	(97) EP 4208745	(47) 03.01.2024
(97) EP 4090696	(47) 03.01.2024	(97) EP 4110077	(47) 03.01.2024	(97) EP 4139557	(47) 03.01.2024	(97) EP 4215477	(47) 03.01.2024
(97) EP 4090699	(47) 03.01.2024	(97) EP 4110717	(47) 03.01.2024	(97) EP 4139640	(47) 03.01.2024	(97) EP 4215704	(47) 03.01.2024
(97) EP 4090700	(47) 03.01.2024	(97) EP 4110972	(47) 03.01.2024	(97) EP 4140758	(47) 03.01.2024	(97) EP 4216802	(47) 03.01.2024
(97) EP 4090831	(47) 03.01.2024	(97) EP 4111046	(47) 03.01.2024	(97) EP 4140922	(47) 03.01.2024	(97) EP 4216863	(47) 03.01.2024
(97) EP 4090886	(47) 03.01.2024	(97) EP 4111097	(47) 03.01.2024	(97) EP 4142268	(47) 03.01.2024	(97) EP 4220097	(47) 03.01.2024
(97) EP 4091504	(47) 03.01.2024	(97) EP 4111118	(47) 03.01.2024	(97) EP 4143531	(47) 03.01.2024	(97) EP 4221939	(47) 03.01.2024
(97) EP 4092229	(47) 03.01.2024	(97) EP 4111122	(47) 03.01.2024	(97) EP 4143864	(47) 03.01.2024	(97) EP 4228785	(47) 03.01.2024
(97) EP 4092372	(47) 03.01.2024	(97) EP 4111348	(47) 03.01.2024	(97) EP 4144964	(47) 03.01.2024	(97) EP 4230987	(47) 03.01.2024
(97) EP 4092711	(47) 03.01.2024	(97) EP 4111399	(47) 03.01.2024	(97) EP 4145160	(47) 03.01.2024	(97) EP 4235628	(47) 03.01.2024
(97) EP 4093931	(47) 03.01.2024	(97) EP 4111574	(47) 03.01.2024	(97) EP 4145754	(47) 03.01.2024	(97) EP 4240203	(47) 03.01.2024
(97) EP 4094003	(47) 03.01.2024	(97) EP 4112152	(47) 03.01.2024	(97) EP 4149049	(47) 03.01.2024	(97) EP 4240478	(47) 03.01.2024
(97) EP 4094642	(47) 03.01.2024	(97) EP 4112399	(47) 03.01.2024	(97) EP 4152128	(47) 03.01.2024	(97) EP 4244431	(47) 03.01.2024
(97) EP 4094685	(47) 03.01.2024	(97) EP 4112748	(47) 03.01.2024	(97) EP 4154437	(47) 03.01.2024	(97) EP 4246465	(47) 03.01.2024
(97) EP 4095388	(47) 03.01.2024	(97) EP 4112858	(47) 03.01.2024	(97) EP 4155445	(47) 03.01.2024	(97) EP 4277686	(47) 03.01.2024
(97) EP 4095606	(47) 03.01.2024	(97) EP 4112952	(47) 03.01.2024	(97) EP 4155492	(47) 03.01.2024	(97) EP 4278052	(47) 03.01.2024
(97) EP 4095740	(47) 03.01.2024	(97) EP 4113014	(47) 03.01.2024	(97) EP 4157039	(47) 03.01.2024	(97) EP 4281601	(47) 03.01.2024
(97) EP 4096492	(47) 03.01.2024	(97) EP 4113117	(47) 03.01.2024	(97) EP 4157692	(47) 03.01.2024		
(97) EP 4097012	(47) 03.01.2024	(97) EP 4113272	(47) 03.01.2024	(97) EP 4158142	(47) 03.01.2024		

Zveřejněné překlady evropských patentových spisů

U následujících udělených evropských patentů s účinky pro Českou republiku byl majitelem předložen překlad patentového spisu do českého jazyka (§ 35c odst. 2 až 4 zákona č. 527/1990 Sb., v platném znění). Údaje jsou řazeny vzestupně podle čísel evropských patentů.

(97) EP 2244773		KYI, Stanley, Andover, MA 01810, US
(47) 15.11.2023		TAYLOR, Ronald, Chester, NH 03036, US
(97) 13.08.2009		HARRIOTT, Doug, Melrose, MA 02176, US
(51) A61M 16/00	(2006.01)	DE REMER, Matthew, Allston, MA 02134, US
A01N 1/02	(2006.01)	MURRAY, Paul, Groton, MA 01450, US
(96) 30.01.2009		SULLIVAN, John, Groton, MA 01450, US
(96) 09707471.0		ANDERSON, Mark, Danvers, MA 01923, US
(73) Transmedics, Inc., Andover, MA 01810, US		BRINGHAM, Richard, North Andover, MA 01845, US
(72) FISHMAN, Robert, Boston, MA 02127, US		VAN DRIEL, Michael, 41037 Mirandola, IT
HAVENER, Robert, Lynnfield, MA 01940, US		HASSANEIN, Waleed, North Andover, MA 01845, US
FATTAH, Ihab Abdel, Andover, MA 01845, US		(54) Systémy a způsoby pro ex vivo péči o plíce
ABDELAZIM, Anas, North Andover, MA 01845, US		(32) 24976 P, 99725, 99717, 99687, 99715, 99728
NEWELL, Scott, Ipswich, MA, US		(31) 31.01.2008, 08.04.2008, 08.04.2008, 08.04.2008, 08.04.2008, 08.04.2008
BISHOP, Tom, Wenham, MA, US		(33) US, US, US, US, US, US
KHAYAL, Tamer, North Andover, MA 01845, US		

(86) PCT/US2009/032619
(87) WO 2009/099939
(74) PatentEnter s.r.o., Koliště 1965/13a, Brno, Černá Pole, 60200

(97) **EP 2488702**
(47) 20.09.2023
(97) 21.04.2011
(51) **E02D 5/04** (2006.01)
(96) 30.09.2010
(96) 10823826.2
(73) Stroyer, Ben, East Rochester NY 14445, US
(72) Stroyer, Ben, East Rochester NY 14445, US
(54) **Šnekem injektovaná vhněná pilota**
(32) 580004
(31) 15.10.2009
(33) US
(86) PCT/US2010/050869
(87) WO 2011/046748
(74) Havlík Švorčík a partneři, advokátní a patentová kancelář, JUDr. Michal Havlík, Hálkova 1406/2, Praha 2, Nové Město, 12000

(97) **EP 2691506**
(47) 23.08.2023
(97) 04.10.2012
(51) **C12M 1/107** (2006.01)
(96) 28.03.2012
(96) 12720971.6
(73) Rainbowtec Environmental Solutions 2010 Ltd., 22825 Kfar Rosh Hanikra, IL
(72) ZAID, Lior, 22825 Kfar Rosh Hanikra, IL
(54) **Přístroj pro separaci odpadu**
(32) 201161468117 P
(31) 28.03.2011
(33) US
(86) PCT/IL2012/050110
(87) WO 2012/131679
(74) PatentEnter s.r.o., Koliště 1965/13a, Brno, Černá Pole, 60200

(97) **EP 2770964**
(47) 30.08.2023
(97) 02.05.2013
(51) **A61F 13/15** (2006.01)
B65B 9/04 (2006.01)
A61F 13/532 (2006.01)
A61F 13/539 (2006.01)
B05C 19/04 (2006.01)
(96) 24.10.2012
(96) 12775524.7
(73) BASF SE, 67056 Ludwigshafen, DE
(72) CHARTREL, Jean-François, 60400 Cuts, FR
(54) **Způsob přípravy absorpčního výrobku**
(32) 11186336, 11186337, 11196129, 11196130
(31) 24.10.2011, 24.10.2011, 29.12.2011, 29.12.2011
(33) EP, EP, EP, EP
(86) PCT/EP2012/071072
(87) WO 2013/060734
(74) Havlík Švorčík a partneři, advokátní a patentová kancelář, JUDr. Michal Havlík, Hálkova 1406/2, Praha 2, Nové Město, 12000

(97) **EP 3033954**
(47) 23.08.2023
(97) 22.06.2016
(51) **A24F 40/46** (2020.01)
F16L 59/065 (2006.01)
A24F 40/20 (2020.01)
A61M 15/00 (2006.01)
(96) 24.08.2012
(96) 15200661.5
(73) Nicoventures Trading Limited, London WC2R 3LA, GB
(72) EGOYANTS, Petr Alexandrovich, 190013 St Petersburg, RU
VOLOBUEV, Dmitry Mikhailovich, 190013 St Petersburg, RU
FIMIN, Pavel Nikolaevich, 190013 St Petersburg, RU
SALEEM, Fozia, London, Greater London WC2R 3LA, GB
WOODMAN, Thomas, London, Greater London WC2R 3LA, GB
(54) **Tepelně izolované zařízení pro zahřívání kouřitelného materiálu**
(32) 2011136872, 201207054

(31) 06.09.2011, 23.04.2012
(33) RU, GB
(74) Havlík Švorčík a partneři, advokátní a patentová kancelář, JUDr. Michal Havlík, Hálkova 1406/2, Praha 2, Nové Město, 12000

(97) **EP 3085728**
(47) 27.09.2023
(97) 26.10.2016
(51) **C08J 5/04** (2006.01)
C08J 5/10 (2006.01)
D06M 15/03 (2006.01)
D06M 15/11 (2006.01)
D06M 15/333 (2006.01)
D04H 1/587 (2012.01)
D04H 1/4218 (2012.01)
(96) 20.04.2016
(96) 16166253.1
(73) Johns Manville, Denver, CO 80202, US
(72) Alavi, Kiarash, Littleton, CO 80127, US
(54) **Kompozity bez formaldehydu, vyrobené pomocí sacharidových a alfa-uhlíkových nukleofilních pojivových kompozit**
(32) 201514692580
(31) 21.04.2015
(33) US
(74) Havlík Švorčík a partneři, advokátní a patentová kancelář, JUDr. Martin Švorčík, Hálkova 1406/2, Praha 2, Nové Město, 12000

(97) **EP 3122897**
(47) 06.09.2023
(97) 01.10.2015
(51) **C12Q 1/68** (2018.01)
(96) 09.12.2014
(96) 14887573.5
(73) Seegene, Inc., Seoul 138-828, KR
(72) CHUN, Jong Yoon, Seoul 135-957, KR
LEE, Young Jo, Seoul 138-930, KR
(54) **Detekce cílových sekvencí nukleových kyselin pomocí různých teplot detekce**
(32) 20140037310, 201461979545 P, PCT/KR2014/004173,
PCT/KR2014/006714
(31) 28.03.2014, 15.04.2014, 09.05.2014, 23.07.2014
(33) KR, US, KR, KR
(86) PCT/KR2014/012074
(87) WO 2015/147412
(74) PatentEnter s.r.o., Koliště 1965/13a, Brno, Černá Pole, 60200

(97) **EP 3123381**
(47) 11.10.2023
(97) 01.10.2015
(51) **G16H 50/20** (2018.01)
G16H 50/30 (2018.01)
(96) 27.03.2015
(96) 15768735.1
(73) Opko Diagnostics, LLC, Woburn, MA 01801, US
(72) STEINMILLER, David, Menlo Park, California 94025, US
LINDER, Vincent, Tewksbury, MA 01876, US
PETTERSSON, Kim, FI-20100 Turku, FI
LOVGREN, Timo, FI-20100 Turku, FI
LILJA, Hans, New York, NY 10065, US
SCARDINO, Peter, T., New York, NY 10022, US
VICKERS, Andrew, J., Brooklyn, NY 11215, US
(54) **Kompozice a způsoby spojené s diagnostikou rakoviny prostaty**
(32) 201461972099 P
(31) 28.03.2014
(33) US
(86) PCT/US2015/023096
(87) WO 2015/148979
(74) PatentEnter s.r.o., Koliště 1965/13a, Brno, Černá Pole, 60200

(97) **EP 3129331**
(47) 08.11.2023
(97) 15.10.2015
(51) **C03C 1/00** (2006.01)
(96) 09.04.2015
(96) 15718558.8
(73) SAINT-GOBAIN ISOVER, 92400 Courbevoie, FR

(72) YAMMINE, Joumana, F-75016 Paris, FR
BOUNY, Elodie, F-34970 Lattes, FR
OBERT, Edouard, F-60700 Fleurines, FR
(54) **Kompozit obsahující minerální vlnu s obsahem cukru**
(32) 1453215
(31) 10.04.2014
(33) FR
(86) PCT/FR2015/050957
(87) WO 2015/155486
(74) FISCHER IP s.r.o., Na hrobci 294/5, Praha 2, Nové Město, 12800

(97) **EP 3145888**
(47) 08.11.2023
(97) 26.11.2015
(51) **C03C 17/36** (2006.01)
E06B 3/66 (2006.01)
(96) 22.05.2015
(96) 15732032.6
(73) SAINT-GOBAIN GLASS FRANCE, 92400 Courbevoie, FR
(72) Caillet, Xavier, 94120 Fontenay sous Bois, FR
Lorenzzi, Jean-Carlos, 75011 Paris, FR
Georges, Benoit, Abu Dhabi, AE
(54) **Substrát opatřený souvrstvím obsahujícím částečnou kovovou tenkou vrstvou, zasklívací jednotka, jejich použití a způsob jejich výroby**
(32) 1454657
(31) 23.05.2014
(33) FR
(86) PCT/FR2015/051352
(87) WO 2015/177479
(74) FISCHER IP s.r.o., Na hrobci 294/5, Praha 2, Nové Město, 12800

(97) **EP 3156057**
(47) 04.10.2023
(97) 19.04.2017
(51) **A61K 31/5377** (2006.01)
A61P 1/00 (2006.01)
A61P 1/02 (2006.01)
A61P 31/04 (2006.01)
A61P 29/00 (2006.01)
A61K 8/49 (2006.01)
A61Q 11/00 (2006.01)
C07D 265/30 (2006.01)
A23K 20/137 (2016.01)
A61P 31/00 (2006.01)
A61P 31/02 (2006.01)
(96) 27.02.2007
(96) 16186662.9
(73) Maelor Laboratories Limited, Chippenham Wiltshire SN15 2BB, GB
Boehringer Ingelheim Vetmedica GmbH, 55216 Ingelheim am Rhein, DE
(72) DE BRUYN, Hugo, B-1750 Lennik, BE
ATTOSTRÖM, Rolf, Valter, CH-3855 Brienz, CH
(54) **Delmopinolem potažená žvýkačka pro zvířata pro použití při prevenci nebo při léčbě halitózy**
(32) 0604018
(31) 28.02.2006
(33) GB
(74) THK Legal s.r.o., Přístavní 531/24, Praha 7, Holešovice, 17000

(97) **EP 3166911**
(47) 09.08.2023
(97) 14.01.2016
(51) **C05G 3/00** (2020.01)
C05G 5/00 (2020.01)
C05F 11/08 (2006.01)
C05B 17/00 (2006.01)
C05D 1/00 (2006.01)
C05F 11/10 (2006.01)
(96) 07.07.2015
(96) 15819711.1
(73) The Mosaic Company, Plymouth, MN 55441, US
(72) JACOBSON, Kathlene Laurie, Plymouth, MN 55441, US
HOBBS, Troy William, Plymouth, MN 55441, US
BALABAN, Lauren A., Plymouth, MN 55441, US
(54) **Začlenění biologických čidel do hnojiv**
(32) 201462021552 P
(31) 07.07.2014

(33) US
(86) PCT/US2015/039302
(87) WO 2016/007460
(74) PatentEnter s.r.o., Koliště 1965/13a, Brno, Černá Pole, 60200

(97) **EP 3168671**
(47) 04.10.2023
(97) 17.05.2017
(51) **G02B 21/08** (2006.01)
(96) 27.10.2016
(96) 16195992.9
(73) Jung, Carsten, 35614 Aßlar, DE
(72) Jung, Carsten, 35614 Aßlar, DE
(54) **Osvětlovací soustava**
(32) 102015119590
(31) 12.11.2015
(33) DE
(74) HARBER IP s.r.o., Dukelských hrdinů 567/52, Praha 7, Holešovice, 17000

(97) **EP 3184946**
(47) 22.11.2023
(97) 28.06.2017
(51) **F26B 23/00** (2006.01)
C12C 1/073 (2006.01)
(96) 23.12.2015
(96) 15202508.6
(73) RWE Generation NL B.V., 4931 NC Geertruidenberg, NL
(72) Eurlings, Johannes, Theodorus, Gerardus, Marie, 6125 RC Obbicht, NL
(54) **Zařízení pro sušení vlhčeného materiálu**
(74) ZIVKO MIJATOVIC & PARTNERS s.r.o., Jugoslávských partyzánů 639/26, Praha 6, Bubeneč, 16000

(97) **EP 3190594**
(47) 08.11.2023
(97) 12.07.2017
(51) **H02G 3/00** (2006.01)
(96) 11.01.2017
(96) 17151007.6
(73) Pipelife Nederland B.V., 1601 MA Enkhuizen, NL
(72) Lichtenberg, Josephus Joannes Norbertus, 1601 MA Enkhuizen, NL
Lawant, Jeroen, 1601 MA Enkhuizen, NL
Linde, Leo, 1601 MA Enkhuizen, NL
Verschuur, Patrick, 1601 MA Enkhuizen, NL
Venema, Erik, 1601 MA Enkhuizen, NL
Faber, Linde, 1601 MA Enkhuizen, NL
Zonneveld, Ton, 1601 MA Enkhuizen, NL
Bakker, Mark, 1601 MA Enkhuizen, NL
(54) **Předmontovaná sestava elektrických rozvodů určená pro budovy**
(32) 2016078
(31) 11.01.2016
(33) NL
(74) Patentová a známková kancelář, Ing. Jaromír Příkryl, Včelín 1161, Hulín, 76824

(97) **EP 3199246**
(47) 27.09.2023
(97) 02.08.2017
(51) **B05B 16/20** (2018.01)
B05B 16/00 (2018.01)
(96) 23.12.2016
(96) 16206708.6
(73) Eisenmann GmbH, 71032 Böblingen, DE
(72) Heim, Jürgen, 72406 Bisingen, DE
(54) **Zařízení, ošetrovací modul a způsob ošetrování předmětů**
(32) 102016001006
(31) 01.02.2016
(33) DE
(74) ZIVKO MIJATOVIC & PARTNERS s.r.o., Jugoslávských partyzánů 639/26, Praha 6, Bubeneč, 16000

(97) **EP 3203245**
(47) 30.08.2023
(97) 07.04.2016
(51) **H01R 13/53** (2006.01)
G01R 15/14 (2006.01)

(96) 01.10.2014		(97) EP 3237714	
(96) 14802473.0		(47) 22.11.2023	
(73) ORMAZABAL PROTECTION & AUTOMATION, S.L.U., 48140 Igorre (Vizcaya), ES		(97) 30.06.2016	
(72) ALBERDI CELAYA, Alazne, E-48340 Amorebieta (Vizcaya), ES		(51) E06B 9/06	(2006.01)
LOPEZ CANO, Luis, E-48340 Amorebieta (Vizcaya), ES		E06B 9/302	(2006.01)
SÁNCHEZ RUIZ, Juan, Antonio, E-48140 Igorre (Vizcaya), ES		E06B 9/386	(2006.01)
(54) Izolovaný vysokonapěťový adaptér		E06B 9/327	(2006.01)
(86) PCT/ES2014/070746		(96) 17.12.2015	
(87) WO 2016/050994		(96) 15823025.0	
(74) HARBER IP s.r.o., Dukelských hrdinů 567/52, Praha 7, Holešovice, 17000		(73) Lupak Metal S.r.l., 48018 Faenza (Ravenna), IT	
		(72) AMADORI, Daniela, 25126 Brescia, IT	
		MOR, Carlo, 25126 Brescia, IT	
		BETTOLI, Luca, 48018 Faenza (Ravenna), IT	
(97) EP 3210371		(54) Sluneční clonové zařízení a způsob montáže stínící lamely	
(47) 13.09.2023		(32) BO20140727	
(97) 28.04.2016		(31) 23.12.2014	
(51) H04N 23/617	(2023.01)	(33) IT	
H04N 23/63	(2023.01)	(86) PCT/IB2015/059713	
(96) 26.10.2015		(87) WO 2016/103123	
(96) 15853005.5		(74) PATENTSERVIS Praha a.s., Na Podkovce 281/10, Praha 4, Podolí, 14700	
(73) Beezbutt PTY Limited, Sydney, New South Wales 2000, AU			
(72) WRIGHT, Paul, Newtown, New South Wales 2042, AU		(97) EP 3265273	
MONTOYA, Catherine, Gladsville, New South Wales 2111, AU		(47) 13.09.2023	
PHYU, May Hnin, South Granville, New South Wales 2142, AU		(97) 09.09.2016	
HARYONO, Erick, Campsie, New South Wales 2194, AU		(51) B25H 3/00	(2006.01)
NAM, Jeong Kwang, Lidcombe, New South Wales 2141, AU		B25H 3/04	(2006.01)
ZEAITER, Charbel Anthony, Surry Hills, New South Wales 2010, AU		B65D 13/00	(2006.01)
(54) Aplikace fotoaparátu		B65D 83/00	(2006.01)
(32) 2014904256		B65D 85/00	(2006.01)
(31) 24.10.2014		(96) 07.03.2016	
(33) AU		(96) 16714239.7	
(86) PCT/AU2015/050660		(73) Braniff, Shane, Belfast, Antrim BT3 9JL, GB	
(87) WO 2016/061634		(72) Braniff, Shane, Belfast, Antrim BT3 9JL, GB	
(74) THK Legal s.r.o., Přístavní 531/24, Praha 7, Holešovice, 17000		(54) Schránka pro ohebné podlouhlé prvky	
		(32) 201503730	
		(31) 05.03.2015	
		(33) GB	
		(86) PCT/EP2016/054832	
		(87) WO 2016/139372	
		(74) Hák Janeček & Švestka, Patentová a známková kancelář, Ing. Pavel Janeček, U průhonu 827/5, Praha 7, Holešovice, 17000	
(97) EP 3210978			
(47) 06.09.2023		(97) EP 3270890	
(97) 30.08.2017		(47) 13.09.2023	
(51) C07D 291/06	(2006.01)	(97) 22.09.2016	
C07C 307/02	(2006.01)	(51) A61K 38/13	(2006.01)
A23L 27/30	(2016.01)	A61P 37/06	(2006.01)
(96) 06.06.2013		A61K 9/00	(2006.01)
(96) 17151405.2		A61K 47/26	(2006.01)
(73) Celanese Sales Germany GmbH, 65843 Sulzbach, DE		A61K 9/127	(2006.01)
(72) Bayer, Michael J., 61476 Kronberg, DE		A61K 9/19	(2006.01)
Brietzke, Stephan, 65189 Wiesbaden, DE		(96) 15.03.2016	
Groer, Peter, 64832 Babenhausen, DE		(96) 16711565.8	
Mollenkopf, Christoph, 65929 Frankfurt am Main, DE		(73) Breath Therapeutics GmbH, 80639 München, DE	
(54) Způsob výroby acesulfamu draselného		(72) KNOCH, Martin, 82467 Garmisch-Partenkirchen, DE	
(32) 201261657231 P, 201313901735		DENK, Oliver, 82541 Münsing, DE	
(31) 08.06.2012, 24.05.2013		(54) Cyklosporinové formulace pro použití v prevenci nebo léčbě chronické rejeckce plicního štěpu	
(33) US, US		(32) 15020035	
(74) Bird & Bird s.r.o. advokátní kancelář, Mgr. Vojtěch Chloupek, advokát, Karolinská 707/7, Praha 8, Karlín, 18600		(31) 16.03.2015	
		(33) EP	
		(86) PCT/EP2016/055609	
		(87) WO 2016/146645	
		(74) ZIVKO MIJATOVIC & PARTNERS s.r.o., Jugoslávských partyzánů 639/26, Praha 6, Bubeneč, 16000	
(97) EP 3237432			
(47) 06.09.2023		(97) EP 3278967	
(97) 30.06.2016		(47) 04.10.2023	
(51) C07K 1/14	(2006.01)	(97) 07.02.2018	
C12N 15/63	(2006.01)	(51) B29D 99/00	(2010.01)
(96) 18.12.2015		B29C 65/50	(2006.01)
(96) 15813441.1		B29C 65/00	(2006.01)
(73) UCB Biopharma SRL, 1070 Brussels, BE		E04B 1/68	(2006.01)
(72) BASSETT, Philip, Slough Berkshire SL1 3WE, GB		E06B 1/62	(2006.01)
DAVIES, Richard, Slough Berkshire SL1 2DT, GB		B29L 31/26	(2006.01)
GONZALEZ, Elena, Slough Berkshire SL1 2DT, GB		(96) 01.08.2017	
PEARCE-HIGGINS, Mark, Slough Berkshire SL1 2DT, GB			
(54) Výroba a čištění proteinů			
(32) 14199717			
(31) 22.12.2014			
(33) EP			
(86) PCT/EP2015/080561			
(87) WO 2016/102383			
(74) Havlík Švorčík a partneři, advokátní a patentová kancelář, JUDr. Otakar Švorčík, Hálkova 1406/2, Praha 2, Nové Město, 12000			

- (96) 17184203.2
(73) Tremco CPG Germany GmbH, 92439 Bodenwöhr, DE
(72) Komma, Markus, 93133 Burglengenfeld, DE
Eidenhardt, Thomas, 92436 Bruck, DE
(54) **Způsob a zařízení pro výrobu těsnicí pásky**
(32) 102016114227
(31) 01.08.2016
(33) DE
(74) Rott, Růžička & Guttman a spol., Vyskočilova 1566, Praha 4, Michle, 14000
-
- (97) **EP 3279650**
(47) 13.09.2023
(97) 07.02.2018
(51) **G01N 27/04** (2006.01)
F16N 29/04 (2006.01)
G01N 33/28 (2006.01)
(96) 26.07.2017
(96) 17183393.2
(73) Pratt & Whitney Canada Corp., Longueuil, Québec J4G 1A1, CA
(72) RICCI, Thomas Trevor, (01BE5) Longueuil, Québec J4G 1A1, CA
LAM, Simon Sai-Ming, (01BE5) Longueuil, Québec J4G 1A1, CA
JARVO, James Robert, (01BE5) Longueuil, Québec J4G 1A1, CA
(54) **Systémy a způsoby pro detekci třísek v tekutině motoru letadla**
(32) 201662369601 P
(31) 01.08.2016
(33) US
(74) Havlík Švorčík a partneři, advokátní a patentová kancelář, JUDr. Michal Havlík, Hálkova 1406/2, Praha 2, Nové Město, 12000
-
- (97) **EP 3296472**
(47) 06.09.2023
(97) 21.03.2018
(51) **E03D 1/012** (2006.01)
(96) 05.01.2011
(96) 17196127.9
(73) Easy Sanitary Solutions B.V., 7575 BK Oldenzaal, NL
(72) Keizers, Jurgen Hendrik Peter Joseph, 7575 BK Oldenzaal, NL
(54) **Sanitární prostor**
(32) 2004058
(31) 05.01.2010
(33) NL
(74) Havlík Švorčík a partneři, advokátní a patentová kancelář, JUDr. Martin Švorčík, Hálkova 1406/2, Praha 2, Nové Město, 12000
-
- (97) **EP 3304045**
(47) 13.09.2023
(97) 08.12.2016
(51) **G01N 21/3504** (2014.01)
G01N 21/31 (2006.01)
G01N 21/03 (2006.01)
G01N 21/15 (2006.01)
G01N 33/497 (2006.01)
(96) 05.04.2016
(96) 16716787.3
(73) Automotive Coalition for Traffic Safety, Inc., Washington, DC 20001-3717, US
(72) MARTIN, Hans, Göran Evald, 820 60 Delsbo, SE
RÖDJEGÅRD, Henrik, 820 64 Näsvisken, SE
HENNING, Jan-Åke, 824 50 Hudiksvall, SE
ZYRIANOV, Pavel, 820 60 Delsbo, SE
(54) **Integrovaný systém dechového senzoru alkoholu**
(32) 201562171566 P
(31) 05.06.2015
(33) US
(86) PCT/US2016/026024
(87) WO 2016/195803
(74) JUDr. Petra Sauvage de Brantes, Korunní 810/104, Praha 10, Vinohrady, 10100
-
- (97) **EP 3310721**
(47) 18.10.2023
(97) 22.12.2016
(51) **C03B 9/36** (2006.01)
C03B 9/41 (2006.01)
(96) 01.06.2016
- (96) 16726281.5
(73) Heye International GmbH, 31683 Obernkirchen, DE
(72) WINKELHAKE, Dirk, 31688 Nienstädt, DE
HARTMANN, Thomas, 31675 Bückeberg, DE
SCHÖTTELNDREIER, Ralf, 31688 Nienstädt, DE
(54) **Zařízení pro znázornění stavu vakua v procesu tvarování u stroje na tvarování skla**
(32) 102015007695
(31) 17.06.2015
(33) DE
(86) PCT/EP2016/000894
(87) WO 2016/202429
(74) ŽOVICOVÁ & ŽOVIC IP, s.r.o., Záhradnícka 36, Bratislava 82108
-
- (97) **EP 3317336**
(47) 08.11.2023
(97) 05.01.2017
(51) **C08J 11/08** (2006.01)
(96) 23.06.2016
(96) 16735792.0
(73) The Procter & Gamble Company, Cincinnati, OH 45202, US
(72) LAYMAN, John, Moncrief, Cincinnati, OH 45202, US
GUNNERSON, Maggie, Cincinnati, OH 45202, US
SCHONEMANN, Hans, Lawrence, MA 01843, US
WILLIAMS, Kara, Lawrence, MA 01843, US
(54) **Způsob čištění kontaminovaného polypropylenu**
(32) 201562186483 P
(31) 30.06.2015
(33) US
(86) PCT/US2016/038864
(87) WO 2017/003796
(74) FISCHER IP s.r.o., Na hrobcí 294/5, Praha 2, Nové Město, 12800
-
- (97) **EP 3324753**
(47) 06.12.2023
(97) 26.01.2017
(51) **A23K 50/10** (2016.01)
A23K 50/30 (2016.01)
A23K 50/75 (2016.01)
A23K 10/37 (2016.01)
A23K 20/158 (2016.01)
A23K 20/105 (2016.01)
A23K 20/163 (2016.01)
A23K 20/24 (2016.01)
A23K 20/20 (2016.01)
A61K 31/19 (2006.01)
A23K 20/10 (2016.01)
(96) 22.07.2016
(96) 16745370.3
(73) Zinpro Corporation, Eden Prairie, MN 55344, US
(72) STARK, Peter A., Eden Prairie, Minnesota 55344, US
KENDING, Cory Shawn, Eden Prairie, Minnesota 55344, US
SOCHA, Michael Thomas, Eden Prairie, Minnesota 55344, US
(54) **Těkávé masné kyseliny bez zápachu jako zdroj energie pro přezvýkavce, prasata a drůbež**
(32) 201514805571, 201514843130
(31) 22.07.2015, 02.09.2015
(33) US, US
(86) PCT/US2016/043494
(87) WO 2017/015537
(74) ŽOVICOVÁ & ŽOVIC IP, s.r.o., Záhradnícka 36, Bratislava, 82108
-
- (97) **EP 3334747**
(47) 27.09.2023
(97) 16.02.2017
(51) **C07K 1/113** (2006.01)
C07K 1/34 (2006.01)
B01D 15/36 (2006.01)
B01D 15/38 (2006.01)
(96) 12.08.2016
(96) 16757780.8
(73) Amgen Inc., Thousand Oaks, California 91320-1799, US
(72) HOANG, Hai, Somerville, MA 02142, US
GONZALEZ, Rafael, Thousand Oaks, CA 91320, US
MA, Junfen, Thousand Oaks, CA 91320, US
(54) **Hlubková filtrace proteinů vážících antigen**

- (32) 201562204831 P
(31) 13.08.2015
(33) US
(86) PCT/US2016/046929
(87) WO 2017/027861
(74) Mgr. Jana Šuranová Traplová advokátka, Přístavní 24, Praha 7, 17000
-
- (97) **EP 3352735**
(47) 30.08.2023
(97) 30.03.2017
(51) **A61K 9/16** (2006.01)
A61K 9/00 (2006.01)
A61K 47/34 (2017.01)
A61K 31/551 (2006.01)
A61P 25/18 (2006.01)
A61P 25/00 (2006.01)
(96) 21.09.2016
(96) 16775424.1
(73) Teva Pharmaceuticals International GmbH, 8645 Jona, CH
(72) SMITH, Mark, Alan, Elkton, MD 21921, US
CLAASSEN-PUNT, Carine, 2317 LP Leiden, NL
(54) **Olanzapinové formulace s prodlouženým uvolňováním**
(32) 201562221290 P
(31) 21.09.2015
(33) US
(86) PCT/US2016/052757
(87) WO 2017/053346
(74) Rott, Růžička & Guttman a spol., Vyskočilova 1566, Praha 4, Michle, 14000
-
- (97) **EP 3371997**
(47) 08.11.2023
(97) 11.05.2017
(51) **H04L 43/50** (2022.01)
H04B 17/00 (2015.01)
H04W 24/06 (2009.01)
H04L 41/0803 (2022.01)
H04B 17/14 (2015.01)
H04B 17/17 (2015.01)
(96) 23.09.2016
(96) 16861666.2
(73) Nokia Technologies Oy, 02610 Espoo, FI
(72) KOSKINEN, Jussi-Pekka, 90420 Oulu, FI
KOSKELA, Jarkko, 90500 Oulu, FI
SEBIRE, Benoist Pierre, 162-0825 Tokyo, JP
(54) **Speciální testovací funkce pro aplikačně specifický přenos dat**
(32) 201562251377 P
(31) 05.11.2015
(33) US
(86) PCT/FI2016/050660
(87) WO 2017/077174
(74) PatentEnter s.r.o., Koliště 1965/13a, Brno, Černá Pole, 60200
-
- (97) **EP 3377041**
(47) 25.10.2023
(97) 26.05.2017
(51) **A61K 9/08** (2006.01)
A61P 3/02 (2006.01)
A61K 31/12 (2006.01)
A61K 31/165 (2006.01)
A61K 31/167 (2006.01)
A61K 31/18 (2006.01)
A61K 31/192 (2006.01)
A61K 31/196 (2006.01)
A61K 31/365 (2006.01)
A61K 31/4152 (2006.01)
A61K 31/42 (2006.01)
A61K 31/444 (2006.01)
A61K 31/445 (2006.01)
A61K 31/5415 (2006.01)
A61K 31/621 (2006.01)
(96) 16.11.2016
(96) 16822736.1
(73) MedinCell S.A., 34830 Jacou, FR
(72) GAUDRIAULT, Georges, 34080 Montpellier, FR
GRIZOT, Sylvestre, 34170 Castelnau le Lez, FR
-
- HURTIG, Mark, East Garafraxa, Ontario L9W 7A5, CA
SHIVE, Matthew, Denver, Colorado 80220, US
(54) **Metoda pro morselizaci a/nebo cílení farmaceuticky účinných látek do synoviální tkáně**
(32) 201562255778 P
(31) 16.11.2015
(33) US
(86) PCT/IB2016/001815
(87) WO 2017/085561
(74) THK Legal s.r.o., Přístavní 531/24, Praha 7, Holešovice, 17000
-
- (97) **EP 3377484**
(47) 06.09.2023
(97) 26.05.2017
(51) **C07D 403/12** (2006.01)
C07D 401/14 (2006.01)
C07D 405/14 (2006.01)
C07D 413/14 (2006.01)
A61K 31/4418 (2006.01)
A61K 31/505 (2006.01)
A61K 31/506 (2006.01)
A61K 31/513 (2006.01)
A61K 31/5377 (2006.01)
A61K 31/55 (2006.01)
C07D 401/04 (2006.01)
C07D 403/14 (2006.01)
C07D 413/12 (2006.01)
C07D 495/04 (2006.01)
A61P 25/28 (2006.01)
(96) 16.11.2016
(96) 16805251.2
(73) Merck Patent GmbH, 64293 Darmstadt, DE
(72) DELLOVADE, Tammy, Carlisle, MA 01741, US
(54) **Způsob léčení roztroušené sklerózy za použití pyrimidových a pyridinových sloučenin s inhibičním účinkem**
(32) 201562256199 P
(31) 17.11.2015
(33) US
(86) PCT/US2016/062154
(87) WO 2017/087445
(74) Čermák a spol., JUDr. Karel Čermák Ph.D., LL.M., advokát, Elišky Peškové 735/15, Praha 5, Smíchov, 15000
-
- (97) **EP 3378524**
(47) 18.10.2023
(97) 26.09.2018
(51) **A61M 35/00** (2006.01)
A61F 13/40 (2006.01)
B65D 47/44 (2006.01)
A61F 13/84 (2006.01)
(96) 19.03.2018
(96) 18162469.3
(73) Bode Chemie GmbH, 22525 Hamburg, DE
(72) HEGEMANN, Christine, 22453 Hamburg, DE
KUBOTEIT, Stefan, 21220 Seevetal/Maschen, DE
MALLWITZ, Henning, 21244 Buchholz, DE
(54) **Lékařský systém pro nanášení kapaliny, zejména antiseptika, na tampon**
(32) 102017106034
(31) 21.03.2017
(33) DE
(74) THK Legal s.r.o., Přístavní 531/24, Praha 7, Holešovice, 17000
-
- (97) **EP 3382366**
(47) 30.08.2023
(97) 03.10.2018
(51) **G01N 1/20** (2006.01)
G01N 1/10 (2006.01)
(96) 27.03.2018
(96) 18164301.6
(73) Rořa Praha S.R.O., 252 65 Tursko, CZ
(72) SOLAR, Milan, 273 24 Velvary, CZ
FIEDLER, Matthias, 3411 Klosterneuburg-Weidling, AT
(54) **Systém na odběr vzorků k odběru vzorků pohonných hmot**
(32) 20170171
(31) 27.03.2017

- (33) CZ
(74) Dobroslav Musil a partneři s.r.o., Zábřovická 917/11b, Brno, Zábřovice, 61500
-
- (97) **EP 3389862**
(47) 06.12.2023
(97) 22.06.2017
(51) **B22F 9/30** (2006.01)
C22C 14/00 (2006.01)
H05H 1/30 (2006.01)
H05H 1/42 (2006.01)
B22F 1/00 (2022.01)
B22F 1/065 (2022.01)
(96) 16.12.2016
(96) 16876747.3
(73) 6K Inc., North Andover, MA 01845, US
(72) HADIDI, Kamal, Somerville, MA 02143, US
WROBEL, Gregory, Boxford, MA 01921, US
REDJDAL, Makhlof, Stoneham, MA 02180, US
(54) **Sféroidní dehydrogenované částice z kovů a kovových slitin**
(32) 201562268186 P
(31) 16.12.2015
(33) US
(86) PCT/US2016/067100
(87) WO 2017/106601
(74) THK Legal s.r.o., Přístavní 531/24, Praha 7, Holešovice, 17000
-
- (97) **EP 3390617**
(47) 06.09.2023
(97) 22.06.2017
(51) **C12N 1/12** (2006.01)
C12P 7/64 (2022.01)
(96) 13.12.2016
(96) 16825486.0
(73) Biorea, 22400 Lamballe-Armor, FR
(72) ROMARI, Khadidja, 93400 Saint Ouen, FR
(54) **Způsob obohacování protistů lipidy bohatými na polynenasycené mastné kyseliny, zejména třídy omega 3, a jejich použití pro výrobu těchto lipidů**
(32) 1562310
(31) 14.12.2015
(33) FR
(86) PCT/FR2016/053359
(87) WO 2017/103421
(74) Čermák a spol., JUDr. Karel Čermák Ph.D., LL.M., advokát, Elišky Peškové 735/15, Praha 5, Smíchov, 15000
-
- (97) **EP 3393983**
(47) 27.09.2023
(97) 29.06.2017
(51) **C02F 11/02** (2006.01)
C02F 11/12 (2019.01)
(96) 23.12.2016
(96) 16877790.2
(73) EnviroZyme LLC, Bowling Green, OH 43402, US
(72) ZHANG, Mingjia, Beijing 100085, CN
GURIEFF, Nicholas Bagger, DK-2880 Bagsvaerd, DK
(54) **Způsoby zesílení odvodňovací schopnosti kalu působením enzymů**
(32) PCT/CN2015/098479
(31) 23.12.2015
(33) CN
(86) PCT/CN2016/111738
(87) WO 2017/107980
(74) H&P Patents s.r.o., Na Florenci 1332/23, Praha 1, Nové Město, 11000
-
- (97) **EP 3399984**
(47) 06.09.2023
(97) 13.07.2017
(51) **A61K 31/70** (2006.01)
C07H 19/20 (2006.01)
C07H 19/16 (2006.01)
A61K 31/7076 (2006.01)
A61K 31/7052 (2006.01)
C07D 487/04 (2006.01)
(96) 06.01.2017
(96) 17736459.3
- (73) Arcus Biosciences, Inc., Hayward, CA 94545, US
(72) DEBIEN, Laurent, Pierre Paul, San Francisco CA 94110, US
JAEN, Juan, Carlos, Burlingame CA 94010, US
KALISIAK, Jaroslav, MountainView CA 94040, US
LAWSON, Kenneth V., San Francisco CA 94117, US
LELETI, Manmohan Reddy, West San Jose CA 95129, US
LINDSEY, Erick, Allen, Fremont CA 94539, US
MILES, Dillon Harding, Berkeley CA 94074, US
NEWCOMB, Eric, Menlo Park CA 94025, US
POWERS, Jay Patrick, Pacifica CA 94044, US
ROSEN, Brandon Reid, San Mateo CA 94482-3812, US
SHARIF, Ehesan Ul, Menlo Park, CA 94025, US
(54) **Modulátory 5'-nukleotidázy, ekto a jejich použití**
(32) 201662276564 P, 201662324077 P
(31) 08.01.2016, 18.04.2016
(33) US, US
(86) PCT/US2017/012587
(87) WO 2017/120508
(74) Havlík Švorčík a partneři, advokátní a patentová kancelář, JUDr. Michal Havlík, Hálkova 1406/2, Praha 2, Nové Město, 12000
-
- (97) **EP 3401116**
(47) 04.10.2023
(97) 14.11.2018
(51) **B44C 5/04** (2006.01)
(96) 02.08.2012
(96) 18178396.0
(73) Xylo Technologies AG, 9052 Niederteufen, CH
(72) DÖHRING, Dieter, 01561 Großenhain, DE
(54) **Plastový PVC panel**
(32) PCT/EP2012/055967
(31) 02.04.2012
(33) EP
(74) Havlík Švorčík a partneři, advokátní a patentová kancelář, JUDr. Michal Havlík, Hálkova 1406/2, Praha 2, Nové Město, 12000
-
- (97) **EP 3402821**
(47) 23.08.2023
(97) 20.07.2017
(51) **C07K 16/28** (2006.01)
C07K 16/30 (2006.01)
(96) 16.01.2017
(96) 17701290.3
(73) Deutsches Krebsforschungszentrum Stiftung des öffentlichen Rechts, 69120 Heidelberg, DE
Eberhard Karls Universität Tübingen, 72074 Tübingen, DE
(72) SALIH, Helmut, 72072 Tübingen, DE
VOGT, Fabian, 89233 Neu-Ulm, DE
JUNG, Gundram, 72108 Rottenburg, DE
ZEKRI-METREF, Latifa, 72074 Tübingen, DE
(54) **Protilátka vázající PSMA a její použití**
(32) 16151281
(31) 14.01.2016
(33) EP
(86) PCT/EP2017/050834
(87) WO 2017/121905
(74) Havlík Švorčík a partneři, advokátní a patentová kancelář, JUDr. Otakar Švorčík, Hálkova 1406/2, Praha 2, Nové Město, 12000
-
- (97) **EP 3403755**
(47) 27.09.2023
(97) 21.11.2018
(51) **B23H 9/10** (2006.01)
B23H 3/04 (2006.01)
B23H 11/00 (2006.01)
(96) 19.04.2018
(96) 18168117.2
(73) Leistriz Turbinentechnik Nürnberg GmbH, 90459 Nürnberg, DE
(72) Schmidt, Georg, 91126 Schwabach, DE
Liebl, Cindy, 90530 Wendelstein, DE
(54) **Způsob a zařízení pro výrobu kovové součásti, zejména lopatkové součásti lopatkového stroje**
(32) 102017110735
(31) 17.05.2017
(33) DE

(74) THK Legal s.r.o., Přístavní 531/24, Praha 7, Holešovice, 17000

(97) **EP 3411484**

(47) 04.10.2023

(97) 10.08.2017

(51) **CI2N 15/63** (2006.01)

CI2N 15/861 (2006.01)

A61K 48/00 (2006.01)

(96) 25.01.2017

(96) 17747935.9

(73) Emory University, Atlanta, GA 30322, US

REGENXBIO Inc., Rockville, MD 20850, US

(72) DONSANTE, Anthony, Decatur, GA 30033, US

KOZARSKY, Karen, Bala Cynwyd, PA 19004, US

BOULIS, Nicholas Matthew, Atlanta, GA 30308, US

RILEY, Jonathan Patrick, Williamsville NY 14221, US

(54) **Injekce jednořetězcového nebo samokomplementárního adeno-spojeného virusu 9 do mozkomíšni tekutiny**

(32) 201662292157 P

(31) 05.02.2016

(33) US

(86) PCT/US2017/014914

(87) WO 2017/136202

(74) Havlík Švorčík a partneři, advokátní a patentová kancelář, JUDr. Michal Havlík, Hálkova 1406/2, Praha 2, Nové Město, 12000

(97) **EP 3415287**

(47) 06.09.2023

(97) 19.12.2018

(51) **B25J 19/00** (2006.01)

H02G 11/00 (2006.01)

(96) 29.03.2012

(96) 18180303.2

(73) Igus GmbH, 51147 Köln, DE

(72) Hermey, Andreas, 53773 Hennef, DE

Steeger, Ralf, 53797 Lohmar, DE

(54) **Vodící systém pro přírodní vedení a roboty s vodícím systémem**

(32) 202011004786 U

(31) 01.04.2011

(33) DE

(74) THK Legal s.r.o., Přístavní 531/24, Praha 7, Holešovice, 17000

(97) **EP 3416896**

(47) 01.11.2023

(97) 24.08.2017

(51) **B65D 19/00** (2006.01)

B65D 19/38 (2006.01)

B65G 67/04 (2006.01)

B65G 65/02 (2006.01)

B65G 69/22 (2006.01)

B65G 67/24 (2006.01)

B65G 67/20 (2006.01)

(96) 16.02.2017

(96) 17752733.0

(73) Actiw OY, 76850 Naarajärvi, FI

(72) VIINONEN, Reijo, 76150 Pieksämäki, FI

(54) **Přepavní vybavení a přístroj pro přepravu nákladu**

(32) 20165111

(31) 16.02.2016

(33) FI

(86) PCT/FI2017/050098

(87) WO 2017/140953

(74) PatentEnter s.r.o., Koliště 1965/13a, Brno, Černá Pole, 60200

(97) **EP 3421234**

(47) 13.09.2023

(97) 31.08.2017

(51) **B32B 21/02** (2006.01)

B27N 3/02 (2006.01)

B27N 3/04 (2006.01)

B27N 7/00 (2006.01)

(96) 23.02.2017

(96) 17755872.3

(73) Financiera Maderera, S.A., 15770 Santiago de Compostela, ES

(72) RECAMAN GONZALEZ, Santiago, 15688 Sigüeiro (Oroso) La Coruña, ES

(54) **Způsob výroby vícevrstevných laminovaných desek**

(32) PCT/ES2016/070114

(31) 23.02.2016

(33) ES

(86) PCT/ES2017/070101

(87) WO 2017/144760

(74) Mgr. Jana Šuranová Traplová advokátka, Přístavní 24, Praha 7, 17000

(97) **EP 3430043**

(47) 30.08.2023

(97) 21.09.2017

(51) **C07K 16/24** (2006.01)

A61P 1/00 (2006.01)

(96) 16.03.2017

(96) 17710748.9

(73) Tillotts Pharma AG, 4310 Rheinfelden, CH

(72) GUNDE, Tea, 8005 Zuerich, CH

MEYER, Sebastian, 5445 Eggenwil, CH

FURRER, Esther Maria, 4310 Rheinfelden, CH

(54) **Protilátky proti TNF-alfa a jejich funkční fragmenty**

(32) 16160907

(31) 17.03.2016

(33) EP

(86) PCT/EP2017/056237

(87) WO 2017/158092

(74) THK Legal s.r.o., Přístavní 531/24, Praha 7, Holešovice, 17000

(97) **EP 3437239**

(47) 25.10.2023

(97) 05.10.2017

(51) **H04L 5/00** (2006.01)

(96) 30.03.2017

(96) 17718186.4

(73) NTT DOCOMO, INC., Chiyoda-ku Tokyo 100-6150, JP

KAKISHIMA, Yuichi, Tokyo 100-6150, JP

NAGATA, Satoshi, Tokyo 100-6150, JP

NA, Chongning, Tokyo 100-6150, JP

(54) **Způsob přenosu CSI-RS a základnová stanice**

(32) 201662316261 P

(31) 31.03.2016

(33) US

(86) PCT/US2017/024906

(87) WO 2017/173023

(74) Havlík Švorčík a partneři, advokátní a patentová kancelář, JUDr. Michal Havlík, Hálkova 1406/2, Praha 2, Nové Město, 12000

(97) **EP 3443246**

(47) 07.06.2023

(97) 19.10.2017

(51) **G05D 16/10** (2006.01)

G05D 16/04 (2006.01)

F16K 17/00 (2006.01)

(96) 12.04.2017

(96) 17783060.1

(73) Mobile I.V. Systems, LLC, Chugiak, AK 99567, US

(72) GESSLER, Ryan, Chugiak, Alaska 99567, US

VREEMAN, Fred, Chugiak, Alaska 99567, US

(54) **Zařízení pro regulaci tlaku a systém obsahující zařízení pro regulaci tlaku**

(32) 201662321667 P

(31) 12.04.2016

(33) US

(86) PCT/US2017/027217

(87) WO 2017/180750

(74) THK Legal s.r.o., Přístavní 531/24, Praha 7, Holešovice, 17000

(97) **EP 3444114**

(47) 25.10.2023

(97) 20.02.2019

(51) **B32B 27/34** (2006.01)

B32B 27/08 (2006.01)

B32B 27/20 (2006.01)

B29C 45/14 (2006.01)

C08K 3/40 (2006.01)

C08G 69/14 (2006.01)

C08G 69/26 (2006.01)

C08G 69/36 (2006.01)
C08L 77/00 (2006.01)
C08L 77/02 (2006.01)
C08L 77/06 (2006.01)
C08K 7/14 (2006.01)
(96) 18.08.2017
(96) 17186923.3
(73) EMS-CHEMIE AG, 7013 Domat/Ems, CH
(72) AEPLI, Etienne, 7013 Domat/Ems, CH
HOFFMANN, Botho, 7013 Domat/Ems, CH
(54) **Vyztužené polyamidové lisovatelné směsi s nízkým zákalem a výlisky z nich**
(74) Havlík Švorčík a partneři, advokátní a patentová kancelář, JUDr. Michal Havlík, Hálkova 1406/2, Praha 2, Nové Město, 12000

(97) **EP 3448590**
(47) 02.08.2023
(97) 02.11.2017
(51) *B08B 3/02* (2006.01)
B08B 3/04 (2006.01)
B08B 3/14 (2006.01)
F26B 5/04 (2006.01)
F26B 11/04 (2006.01)
(96) 27.04.2017
(96) 17720474.0
(73) Elwema Automotive GmbH, 73479 Ellwangen, DE
(72) ALVAREZ, Antonio, 52224 Stolberg, DE
SONNTAG, Dietmar, 52152 Simmerath, DE
(54) **Postup a zařízení pro čištění kovových obrobků**
(32) 102016107840
(31) 27.04.2016
(33) DE
(86) PCT/EP2017/060140
(87) WO 2017/186888
(74) THK Legal s.r.o., Přístavní 531/24, Praha 7, Holešovice, 17000

(97) **EP 3448848**
(47) 27.09.2023
(97) 02.11.2017
(51) *C07D 401/12* (2006.01)
A61K 31/4439 (2006.01)
A61P 35/00 (2006.01)
A61P 37/00 (2006.01)
A61P 9/00 (2006.01)
A61P 27/00 (2006.01)
(96) 25.04.2017
(96) 17718560.0
(73) Bayer Pharma Aktiengesellschaft, 13353 Berlin, DE
(72) THALER, Tobias, 50935 Köln, DE
PLATZEK, Johannes, 12621 Berlin, DE
GUIMOND, Nicolas, 42115 Wuppertal, DE
(54) **POLYMORFNÍ FORMA N-{6-(2-HYDROXYPROPAN-2-YL)-2-[2-(METHYLSULFONYL)ETHYL]-2H-INDAZOL-5-YL}-6-(TRIFLUORMETHYL)PYRIDIN-2-KARBOXAMIDU**
(32) 16167652
(31) 29.04.2016
(33) EP
(86) PCT/EP2017/059767
(87) WO 2017/186703
(74) THK Legal s.r.o., Přístavní 531/24, Praha 7, Holešovice, 17000

(97) **EP 3452139**
(47) 30.08.2023
(97) 09.11.2017
(51) *A61M 1/28* (2006.01)
A61M 1/16 (2006.01)
A61K 31/19 (2006.01)
A61K 31/194 (2006.01)
A61K 31/7004 (2006.01)
A61K 33/14 (2006.01)
A61K 33/20 (2006.01)
(96) 05.05.2017
(96) 17722015.9
(73) Gambro Lundia AB, 226 43 Lund, SE
(72) WIESLANDER, Anders, SE-227 38 Lund, SE
JANSSON, Olof, 235 38 Vellinge, SE

CARLSSON, Ola, 222 21 Lund, SE
HOBRO, Sture, 226 47 Lund, SE
SANDIN, Karin, SE-247 34 Söndra Sandby, SE
ENARSSON, Simon, SE-226 52 Lund, SE
(54) **Systém pro dávkování tekutin**
(32) 1650611
(31) 06.05.2016
(33) SE
(86) PCT/EP2017/060769
(87) WO 2017/191301
(74) THK Legal s.r.o., Přístavní 531/24, Praha 7, Holešovice, 17000

(97) **EP 3463799**
(47) 13.09.2023
(97) 30.11.2017
(51) *B29C 48/05* (2019.01)
B29C 48/68 (2019.01)
B29C 64/321 (2017.01)
B29C 64/343 (2017.01)
B29C 64/209 (2017.01)
B29C 48/53 (2019.01)
B29C 48/505 (2019.01)
B29C 48/02 (2019.01)
B29C 48/80 (2019.01)
B29C 48/30 (2019.01)
B29C 48/875 (2019.01)
(96) 27.05.2016
(96) 16778189.7
(73) AIM3D GmbH, 18069 Rostock, DE
(72) LIEBERWIRTH, Clemens, 18106 Rostock, DE
SEITZ, Hermann, 18055 Rostock, DE
(54) **Zařízení pro aditivní výrobu kovových součástí**
(86) PCT/DE2016/000228
(87) WO 2017/202398
(74) PATENTSERVIS Praha a.s., Na Podkovce 281/10, Praha 4, Podolí, 14700

(97) **EP 3472165**
(47) 06.09.2023
(97) 28.12.2017
(51) *C07D 487/04* (2006.01)
C07D 513/04 (2006.01)
A61P 35/00 (2006.01)
A61K 31/519 (2006.01)
A61K 31/4365 (2006.01)
(96) 19.06.2017
(96) 17732075.1
(73) Nerviano Medical Sciences S.r.l., 20014 Nerviano (MI), IT
(72) BINDI, Simona, 20154 Milan, IT
CARENZI, Davide, 21028 Travedona Monate (VA), IT
MOTTO, Ilaria, 20014 Nerviano (Milan), IT
PULICI, Maurizio, 20040 Caponago (MI), IT
(54) **Deriváty N-(fenyl)-substituovaných sulfonamidů jako inhibitory kinázy**
(32) 16175386
(31) 21.06.2016
(33) EP
(86) PCT/EP2017/064904
(87) WO 2017/220477
(74) JUDr. Petr Holý, Advokát, Petr Holý, Místecká 567, Praha 9, Letňany, 19900

(97) **EP 3477124**
(47) 27.09.2023
(97) 01.05.2019
(51) *F16B 12/16* (2006.01)
F16B 5/06 (2006.01)
F16B 5/02 (2006.01)
F16B 3/00 (2006.01)
(96) 14.12.2016
(96) 18210356.4
(73) Baur, Franz, 87534 Oberstaufen, DE
Haser, Franz Josef, 87534 Oberstaufen, DE
Lamello AG, 4416 Bubendorf, CH
(72) Baur, Franz, 87534 Oberstaufen, DE
Haser, Franz Josef, 87534 Oberstaufen, DE
Jeker, Patrick, 4225 Brislach, CH

Seiler, Philipp, 4424 Arboldswil, CH
(54) **Spojovací prostředek a způsob ke spojení dvou konstrukčních částí**
(32) 102016202450
(31) 17.02.2016
(33) DE
(74) Havlík Švorčík a partneři, advokátní a patentová kancelář, JUDr. Michal Havlík, Hálkova 1406/2, Praha 2, Nové Město, 12000

(97) **EP 3478323**
(47) 27.09.2023
(97) 04.01.2018
(51) **A61K 47/32** (2006.01)
A61P 35/00 (2006.01)
C08F 222/10 (2006.01)
(96) 15.06.2017
(96) 17733906.6
(73) RS Arastirma Egitim Danismanlik Ilac Sanayi Ticaret Anonim Sirketi, 34912 Istanbul, TR
(72) SANYAL, Rana, 34342 Istanbul, TR
SANYAL, Amitav, 34342 Istanbul, TR
ARSLAN, Mehmet, 34342 Istanbul, TR
SUMER BOLU, Burcu, 34342 Istanbul, TR
GOK, Ozgul, 34342 Istanbul, TR
KARACIVI, Merve, 34342 Istanbul, TR
KAGA, Sadik, 34342 Istanbul, TR
(54) **Štěpitelné polymerní konjugáty léčiva**
(32) 201611405
(31) 30.06.2016
(33) GB
(86) PCT/IB2017/053567
(87) WO 2018/002761
(74) Rott, Růžička & Guttman a spol., Vyskočilova 1566, Praha 4, Michle, 14000

(97) **EP 3478968**
(47) 22.11.2023
(97) 04.01.2018
(51) **F04D 1/06** (2006.01)
F04D 29/62 (2006.01)
(96) 12.04.2017
(96) 17724141.1
(73) ITT Manufacturing Enterprises LLC, Wilmington, DE 19801, US
(72) MILLER, Daniel S., Ontario California 91761, US
GANDHI, Abhi N., South Pasadena California 91030, US
BEHNKE, Paul W., Seal Beach California 90740, US
(54) **Čerpadlo s prstencovou sekcí s kombinací mezilehlých spojovacích tyčí**
(32) 201615196418
(31) 29.06.2016
(33) US
(86) PCT/US2017/027103
(87) WO 2018/004778
(74) ŽOVICOVÁ & ŽOVIC IP, s.r.o., Záhradnícka 36, Bratislava 82108

(97) **EP 3484810**
(47) 11.10.2023
(97) 18.01.2018
(51) **C22C 38/02** (2006.01)
C23C 16/24 (2006.01)
C23C 16/44 (2006.01)
C23C 16/455 (2006.01)
C23C 16/54 (2006.01)
H01J 37/32 (2006.01)
H01M 4/88 (2006.01)
B01J 3/00 (2006.01)
B01J 19/00 (2006.01)
B01J 4/00 (2006.01)
B01J 15/00 (2006.01)
B01J 19/28 (2006.01)
H01M 10/0525 (2010.01)
H01M 4/36 (2006.01)
H01M 4/38 (2006.01)
H01M 4/62 (2006.01)
H01M 4/583 (2010.01)
H01M 4/90 (2006.01)
(96) 14.07.2017

(96) 17828578.9
(73) OneD Material, Inc., Palo Alto, CA 94304, US
(72) ZHU, Yimin, Palo Alto, California 94304, US
PLUVINAGE, Vincent, Palo Alto, California 94304, US
(54) **Výrobní zařízení a metoda pro výrobu křemíkových nanodrátků na bázi uhlíkových prášků pro použití v bateriích**
(32) 201662363087 P
(31) 15.07.2016
(33) US
(86) PCT/US2017/042246
(87) WO 2018/013991
(74) ŽOVICOVÁ & ŽOVIC IP, s.r.o., Záhradnícka 36, Bratislava, 82108

(97) **EP 3488847**
(47) 08.11.2023
(97) 29.05.2019
(51) **A61K 31/02** (2006.01)
A61P 27/00 (2006.01)
(96) 12.09.2013
(96) 18209639.6
(73) Novaliq GmbH, 69120 Heidelberg, DE
(72) GÜNTHER, Bernhard, 69221 Dossenheim, DE
PETTIGREW, Anthony, 234 37 Lomma, SE
SCHERER, Dieter, 4242 Laufen, CH
(54) **Semifluorované alkanové kompozice**
(32) 12183997, 13169399
(31) 12.09.2012, 27.05.2013
(33) EP, EP
(74) ZIVKO MIJATOVIĆ & PARTNERS s.r.o., Jugoslávských partyzánů 639/26, Praha 6, Bubeneč, 16000

(97) **EP 3490157**
(47) 11.10.2023
(97) 29.05.2019
(51) **H03M 13/11** (2006.01)
H04L 1/00 (2006.01)
H04L 27/34 (2006.01)
H04L 27/36 (2006.01)
H03M 13/25 (2006.01)
(96) 26.02.2009
(96) 18215832.9
(73) Samsung Electronics Co., Ltd., Suwon-si, Gyeonggi-do, 16677, KR
Postech Academy-Industry Foundation, Gyeongsangbuk-do, KR
(72) Myung, Seho, Gyeonggi-do 16677, KR
Kwon, Hwan-Joon, Gyeonggi-do 16677, KR
Kim, Jae-Yoel, Gyeonggi-do 16677, KR
Lee, Hak-Ju, Gyeonggi-do 16677, KR
Yang, Kyeong-Cheol, Pohang-si, KR
Ahn, Seok-Ki, Pohang-si, KR
Kim, Kyung-Joong, Pohang-si, KR
(54) **Specifický vzor děrování modulačního formátu pro LDPC kódy v kombinaci s 16QAM**
(32) 20080017280, 20080022472, 20080025143
(31) 26.02.2008, 11.03.2008, 18.03.2008
(33) KR, KR, KR
(74) Mgr. Jana Šuranová Traplová, advokátka, Přístavní 531/24, Praha 7, Holešovice, 17000

(97) **EP 3490963**
(47) 18.10.2023
(97) 01.02.2018
(51) **C07C 17/10** (2006.01)
C07C 17/25 (2006.01)
C07C 19/01 (2006.01)
C07C 21/04 (2006.01)
(96) 24.07.2017
(96) 17761939.2
(73) Occidental Chemical Corporation, Dallas, Texas 75254, US
(72) DAWKINS, John L., Derby, Kansas 67037, US
HOLLIS, Darrell, Conway Springs, Kansas 67031, US
KRAMER, Keith S., Andover, Kansas 67002, US
CALDERWOOD, Brian, Wichita, Kansas 67212, US
GARMON, Michael A., Manvel, Texas 77578, US
(54) **Způsob výroby chlorovaných uhlovodíků**
(32) 201662366680 P
(31) 26.07.2016

- (33) US
(86) PCT/US2017/043473
(87) WO 2018/022491
(74) ZIVKO MIJATOVIC & PARTNERS s.r.o., Jugoslávských partyzánů 639/26, Praha 6, Bubeneč, 16000
-
- (97) **EP 3496444**
(47) 25.10.2023
(97) 08.02.2018
(51) **H04W 16/28** (2009.01)
H04W 68/00 (2009.01)
H04W 72/04 (2023.01)
H04B 7/00 (2006.01)
(96) 03.08.2017
(96) 17837048.2
(73) NTT DOCOMO, INC., Chiyoda-ku Tokyo 100-6150, JP
(72) NAGATA, Satoshi, Tokyo 100-6150, JP
KAKISHIMA, Yuichi, Palo Alto California 94304, US
TAKEDA, Kazuaki, Tokyo 100-6150, JP
HARADA, Hiroki, Tokyo 100-6150, JP
TAKEDA, Kazuki, Tokyo 100-6150, JP
(54) **Uživatelský terminál, bezdrátová základnová stanice, a způsob bezdrátové komunikace**
(32) 2016154017
(31) 04.08.2016
(33) JP
(86) PCT/JP2017/028161
(87) WO 2018/025947
(74) Havlík Švorčík a partneři, advokátní a patentová kancelář, JUDr. Michal Havlík, Hálkova 1406/2, Praha 2, Nové Město, 12000
-
- (97) **EP 3496920**
(47) 27.09.2023
(97) 15.02.2018
(51) **B28C 1/18** (2006.01)
C04B 33/20 (2006.01)
C04B 33/30 (2006.01)
B28B 17/02 (2006.01)
B28B 3/02 (2006.01)
(96) 03.08.2017
(96) 17749433.3
(73) BMI Deutschland GmbH, 61440 Oberursel, DE
(72) WINTER, Frank, 31162 Bad Salzdetfurth, DE
(54) **Postup a zařízení na výrobu střešní tašky a střešní tašky**
(32) 102016114654
(31) 08.08.2016
(33) DE
(86) PCT/EP2017/069715
(87) WO 2018/029091
(74) THK Legal s.r.o., Přístavní 531/24, Praha 7, Holešovice, 17000
-
- (97) **EP 3496929**
(47) 11.10.2023
(97) 15.02.2018
(51) **B29C 48/285** (2019.01)
B29C 48/25 (2019.01)
(96) 09.08.2017
(96) 17751717.4
(73) TROESTER GmbH & Co. KG, 30519 Hannover, DE
(72) PIELSTICKER, Bernd, 31515 Wunstorf, DE
HOFFMANN, Wieland, 30539 Hannover, DE
KAMENSKYY, Denys, 30880 Laatzen, DE
(54) **Způsob pro zásobování extrudéru**
(32) 102016115050
(31) 12.08.2016
(33) DE
(86) PCT/EP2017/070148
(87) WO 2018/029236
(74) THK Legal s.r.o., Přístavní 531/24, Praha 7, Holešovice, 17000
-
- (97) **EP 3503950**
(47) 04.10.2023
(97) 01.03.2018
(51) **A61M 11/04** (2006.01)
A61M 15/06 (2006.01)
A24F 40/40 (2020.01)
- (96) 09.08.2017
(96) 17752453.5
(73) Nicoventures Trading Limited, London WC2R 3LA, GB
(72) FRASER, Rory, London WC2R 3LA, GB
ROTHWELL, Howard, London WC2R 3LA, GB
TRANI, Marina, London WC2R 3LA, GB
GARNETT, Carolyn, London WC2R 3LA, GB
(54) **Elektronické zařízení pro generování páry s absorpčním členem**
(32) 201614477
(31) 25.08.2016
(33) GB
(86) PCT/GB2017/052340
(87) WO 2018/037206
(74) Mgr. Jana Šuranová Traplová, advokátka, Přístavní 24, Praha 7, 17000
-
- (97) **EP 3507357**
(47) 11.10.2023
(97) 08.03.2018
(51) **C12M 1/00** (2006.01)
C12M 1/12 (2006.01)
(96) 30.08.2017
(96) 17765365.6
(73) Beco Invest B.V., 3992 LX Houten, NL
(72) EMMINGER, Franz, 2410 Hainburg, AT
FLUCH, Silvia, 7121 Weiden/See, AT
(54) **Fotobioreaktor s pohyblivým údržbovým zařízením**
(32) 16186440, 17155258
(31) 30.08.2016, 08.02.2017
(33) EP, EP
(86) PCT/EP2017/071702
(87) WO 2018/041859
(74) THK Legal s.r.o., Přístavní 531/24, Praha 7, Holešovice, 17000
-
- (97) **EP 3515420**
(47) 08.11.2023
(97) 29.03.2018
(51) **A61K 31/02** (2006.01)
A61P 27/02 (2006.01)
A61P 29/00 (2006.01)
A61K 9/08 (2006.01)
A61K 9/00 (2006.01)
(96) 20.09.2017
(96) 17768468.5
(73) Novaliq GmbH, 69120 Heidelberg, DE
(72) GÜNTHER, Bernhard, 69221 Dossenheim, DE
LÖSCHER, Frank, 69198 Schriesheim, DE
KRÖSSER, Sonja, 69124 Heidelberg, DE
(54) **Farmaceutické kompozice pro použití při léčbě blefaritidy**
(32) 16190138
(31) 22.09.2016
(33) EP
(86) PCT/EP2017/073697
(87) WO 2018/054932
(74) ZIVKO MIJATOVIC & PARTNERS s.r.o., Jugoslávských partyzánů 639/26, Praha 6, Bubeneč, 16000
-
- (97) **EP 3521015**
(47) 06.09.2023
(97) 07.08.2019
(51) **B32B 17/10** (2006.01)
C03C 1/10 (2006.01)
C03C 4/02 (2006.01)
C03C 4/08 (2006.01)
C03C 17/245 (2006.01)
C03C 3/087 (2006.01)
(96) 09.07.2004
(96) 18209452.4
(73) Pilkington Group Limited, Lathom Nr. Ormskirk Lancashire L40 5UF, GB
Pilkington Automotive Limited, Lacashire L40 5UF, GB
(72) TORR, Ashley Carl, Aughton, Ormskirk, Lancashire L39 6RY, GB
BARTON, Neil, St Helens, Merseyside WA10 6BJ, GB
(54) **Zasklení se solární kontrolou**
(32) 0331624, 0413651
(31) 11.07.2003, 18.06.2004
(33) GB, GB

(74) PatentEnter s.r.o., Koliště 1965/13a, Brno, Černá Pole, 60200

(97) **EP 3524566**

(47) 09.08.2023

(97) 14.08.2019

(51) **B66F 9/075** (2006.01)

(96) 04.02.2019

(96) 19155223.1

(73) STILL GmbH, 22113 Hamburg, DE

(72) Mittmann, Heribert, 22145 Hamburg, DE

Heilen, Thorsten, 22393 Hamburg, DE

Gonnens, Boy, 25920 Risum-Lindhom, DE

(54) **Vysokozdvížený vozík**

(32) 102018102933

(31) 09.02.2018

(33) DE

(74) THK Legal s.r.o., Přístavní 531/24, Praha 7, Holešovice, 17000

(97) **EP 3525934**

(47) 25.10.2023

(97) 19.04.2018

(51) **B02C 15/00** (2006.01)

(96) 20.09.2017

(96) 17768810.8

(73) Magotteaux International SA, 4051 Vaux-sous-Chèvremont, BE

(72) PRIGNON, Xavier, 5350 Evelette, BE

(54) **Mlečí válec**

(32) 16193517

(31) 12.10.2016

(33) EP

(86) PCT/EP2017/073701

(87) WO 2018/069006

(74) H&P Patents s.r.o., Na Florenci 1332/23, Praha 1, Nové Město, 11000

(97) **EP 3526244**

(47) 06.09.2023

(97) 19.04.2018

(51) **C07K 14/72** (2006.01)

A61K 38/08 (2019.01)

A61K 38/10 (2006.01)

C07K 7/06 (2006.01)

C07K 7/08 (2006.01)

(96) 11.10.2017

(96) 17794365.1

(73) Centre National de la Recherche Scientifique, 75016 Paris, FR

Université Côte d'Azur, 06100 Nice Cedex 2, FR

(72) MAZELLA, Jean, 06410 Biot, FR

BORSOTTO, Marc, 06130 Grasse, FR

HEURTEAUX, Catherine, 06480 La-Colle-Sur-Loup, FR

DJILLANI, Alaeddine, Aïn-Oulmene Setif 19200, DZ

MORENO, Sébastien, 06140 Vence, FR

PIETRI, Mariel, 20000 Ajaccio, FR

(54) **Peptidy odvozené od propeptidu NTSR3 a jejich využití při léčbě deprese**

(32) 1659781, 1752162, 1754127

(31) 11.10.2016, 16.03.2017, 11.05.2017

(33) FR, FR, FR

(86) PCT/FR2017/052788

(87) WO 2018/069641

(74) PatentEnter s.r.o., Koliště 1965/13a, Brno, Černá Pole, 60200

(97) **EP 3528839**

(47) 08.11.2023

(97) 03.05.2018

(51) **A61K 39/108** (2006.01)

C08B 37/00 (2006.01)

A61K 39/00 (2006.01)

A61K 47/65 (2017.01)

A61K 47/64 (2017.01)

(96) 24.10.2017

(96) 17794931.0

(73) Janssen Pharmaceuticals, Inc., Titusville, NJ 08560, US

(72) LABOVITIADI, Olga, 2333 CN Leiden, NL

TONNIS, Wouter, Frank, 2333 CN Leiden, NL

DORO, Francesco, 2333 CN Leiden, NL

ADRIAANSEN, Janik, 2333 CN Leiden, NL

(54) **Formulace ExPEC glykokonjugátové vakcíny**

(32) 16195256

(31) 24.10.2016

(33) EP

(86) PCT/EP2017/077123

(87) WO 2018/077853

(74) A. Holas & partner, Ing. Mgr. Hana Holasová, Křížová 105/4, Brno, Staré Brno, 60300

(97) **EP 3529616**

(47) 06.09.2023

(97) 26.04.2018

(51) **G01N 33/542** (2006.01)

C12Q 1/66 (2006.01)

C12N 9/02 (2006.01)

(96) 19.10.2017

(96) 17801528.5

(73) President and Fellows of Harvard College, Cambridge, MA 02138, US

(72) DONG, Min, Weatogue Connecticut 06089, US

YU, Feifan, Aberdeen New Jersey 07747, US

(54) **In vitro a buněčné testy pro měření aktivity botulinových neurotoxinů**

(32) 201662410558 P

(31) 20.10.2016

(33) US

(86) PCT/US2017/057411

(87) WO 2018/075783

(74) Havlík Švorčík a partneři, advokátní a patentová kancelář, JUDr. Michal

Havlík, Hálkova 1406/2, Praha 2, Nové Město, 12000

(97) **EP 3542010**

(47) 29.11.2023

(97) 24.05.2018

(51) **E04C 5/01** (2006.01)

E04C 5/03 (2006.01)

E04C 5/07 (2006.01)

(96) 02.11.2017

(96) 17818419.8

(73) Hacanoka GmbH, 89269 Vöhringen, DE

(72) STAHL, Karl-Hermann, 89269 Vöhringen, DE

(54) **Profilované kovové vlákno**

(32) 102016013615, 102017006298

(31) 15.11.2016, 04.07.2017

(33) DE, DE

(86) PCT/DE2017/000364

(87) WO 2018/091005

(74) PatentEnter s.r.o., Koliště 1965/13a, Brno, Černá Pole, 60200

(97) **EP 3548006**

(47) 15.11.2023

(97) 07.06.2018

(51) **A61K 31/353** (2006.01)

A61K 9/20 (2006.01)

A61K 9/28 (2006.01)

A61K 36/45 (2006.01)

A61P 1/00 (2006.01)

A61P 1/04 (2006.01)

(96) 01.12.2017

(96) 17822783.1

(73) Alfaisigma S.p.A., 40133 Bologna, IT

(72) BIFFI, Andrea, 20060 Trezzano Rosa (MI), IT

ROSSI, Ruggero, 20060 Trezzano Rosa (MI), IT

FIORÉ, Walter, 20060 Trezzano Rosa (MI), IT

SALAMINA, Silvia, 20060 Trezzano Rosa (MI), IT

(54) **Kompozice pro použití při léčbě střečních alterací**

(32) 201600122310

(31) 01.12.2016

(33) IT

(86) PCT/IB2017/057580

(87) WO 2018/100551

(74) PatentEnter s.r.o., Koliště 1965/13a, Brno, Černá Pole, 60200

(97) **EP 3548655**

(47) 07.06.2023

(97) 07.06.2018

(51) **D02G 3/44** (2006.01)

E01C 13/08 (2006.01)

- (96) **D01D 5/253** (2006.01)
(96) 30.11.2017
(96) 17817923.0
(73) Ten Cate Thiolon B.V., 7443 RE Nijverdal, NL
(72) VAN VOORST, Gerjan, 7443 RE Nijverdal, NL
PFEIFFER, Frank, 7443 RE Nijverdal, NL
KOLKMAN, Niels Gerhardus, 7443 RE Nijverdal, NL
(54) **Vláknó odolné proti štěpení**
(32) 2017901
(31) 30.11.2016
(33) NL
(86) PCT/NL2017/050801
(87) WO 2018/101827
(74) THK Legal s.r.o., Přístavní 531/24, Praha 7, Holešovice, 17000
-
- (97) **EP 3551660**
(47) 13.09.2023
(97) 14.06.2018
(51) **C07K 16/28** (2006.01)
A61K 39/00 (2006.01)
A61P 11/00 (2006.01)
A61P 35/04 (2006.01)
(96) 07.12.2017
(96) 17818406.5
(73) Agenesis Inc., Lexington, MA 02421, US
Ludwig Institute for Cancer Research Ltd, 8001 Zürich, CH
Memorial Sloan Kettering Cancer Center, New York, NY 10065, US
(72) VAN DIJK, Marc, 3735 KG Bosch en Duin, NL
MUNDT, Cornelia, Anne, 79539 Lörrach, DE
RITTER, Gerd, New York, New York 10017, US
SCHAER, David, Mamaroneck, NY 10543, US
WOLCHOK, Jedd, David, New York, New York 10016, US
MERGHOUB, Taha, Jersey City, NJ 07306, US
WILSON, Nicholas, Stuart, Medford, Massachusetts 02155, US
SAVITSKY, David, Adam, Boxford, MA 01921, US
FINDEIS, Mark, Arthur, Belmont, Massachusetts 02478, US
UNDERWOOD, Dennis, John, Boston, Massachusetts 02130, US
CUIILLEROT, Jean-Marie, Somerville, Massachusetts 02143, US
PROSCURSHIM, Igor, Carlisle, Massachusetts 01741, US
SHEBANOVA, Olga, Somerville, Massachusetts 02144, US
(54) **Anti-CTLA-4 protilátky a způsoby jejich použití**
(32) 201662431272 P
(31) 07.12.2016
(33) US
(86) PCT/US2017/065011
(87) WO 2018/106862
(74) PatentEnter s.r.o., Koliště 1965/13a, Brno, Černá Pole, 60200
-
- (97) **EP 3567061**
(47) 04.10.2023
(97) 13.11.2019
(51) **C08F 210/06** (2006.01)
C08F 2/00 (2006.01)
C08L 23/14 (2006.01)
C08F 4/6592 (2006.01)
(96) 09.05.2018
(96) 18171564.0
(73) Borealis AG, 1020 Vienna, AT
(72) Leskinen, Pauli, 06101 Porvoo, FI
Wang, Jingbo, 4021 Linz, AT
Gahleitner, Markus, 4021 Linz, AT
Bernreitner, Klaus, 4021 Linz, AT
(54) **Polypropylenový prostředek pro potraviny**
(74) Havlík Švorčík a partneři, advokátní a patentová kancelář, JUDr. Otakar Švorčík, Hálkova 1406/2, Praha 2, Nové Město, 12000
-
- (97) **EP 3571760**
(47) 18.10.2023
(97) 26.07.2018
(51) **H02P 9/12** (2006.01)
H02H 7/00 (2006.01)
H02M 7/538 (2007.01)
H02K 11/05 (2016.01)
(96) 16.01.2018
(96) 18700357.9
(73) Moteurs Leroy-Somer, 16915 Angouleme Cedex 9, FR
-
- (72) MOSER, Samuel, 16160 Gond Pontouvre, FR
FRATANI, Jérémy, 16600 Magnac sur Touvre, FR
MORISSEAU, Vincent, 16110 La Rochefoucauld, FR
PAILLLOU, Jean-François, 45000 Orleans, FR
(54) **Elektronické zařízení, zejména regulátor alternátoru, a způsob regulace tohoto zařízení**
(32) 1750486
(31) 20.01.2017
(33) FR
(86) PCT/EP2018/050928
(87) WO 2018/134171
(74) H&P Patents s.r.o., Na Florenci 1332/23, Praha 1, Nové Město, 11000
-
- (97) **EP 3576491**
(47) 25.10.2023
(97) 04.12.2019
(51) **H05B 3/84** (2006.01)
H01R 4/62 (2006.01)
(96) 17.04.2012
(96) 19186394.3
(73) SAINT-GOBAIN GLASS FRANCE, 92400 Courbevoie, FR
(72) DEGEN, Christoph, 52072 Aachen, DE
REUL, Bernhard, 52134 Herzogenrath, DE
RATEICZAK, Mitja, 52146 Würselen, DE
SCHLARB, Andreas, 52134 Herzogenrath, DE
LESMEISTER, Lothar, 6373 Landgraaf, NL
(54) **Zasklení s elektrickým spojovacím prvkem**
(32) 11165506
(31) 10.05.2011
(33) EP
(74) FISCHER IP s.r.o., Na hrobci 294/5, Praha 2, Nové Město, 12800
-
- (97) **EP 3577413**
(47) 20.09.2023
(97) 09.08.2018
(51) **F42B 1/02** (2006.01)
F42B 12/16 (2006.01)
F42B 15/00 (2006.01)
F42B 12/52 (2006.01)
(96) 31.01.2018
(96) 18705815.1
(73) Transmobil Ltd, 1517 Sofia, BG
Petkov, Stancho Petkov, 4330 Sopot, BG
(72) PETKOV, Stancho Petkov, 4330 Sopot, BG
(54) **Kumulativní termobarická hlavice**
(32) 11245017
(31) 31.01.2017
(33) BG
(86) PCT/BG2018/000009
(87) WO 2018/141031
(74) Patent-K s.r.o., Husníkova 2086/22, Praha 5, Stodůlky, 15800
-
- (97) **EP 3580379**
(47) 11.10.2023
(97) 16.08.2018
(51) **D01H 5/00** (2006.01)
D01G 15/10 (2006.01)
D01G 21/00 (2006.01)
(96) 01.12.2017
(96) 17822165.1
(73) Trützschler Group SE, 41199 Mönchengladbach, DE
(72) CORRALES-ARREGUI, Pedro, 41238 Mönchengladbach, DE
KÜSTERS, Dominik, 41812 Erkelenz, DE
FÄRBER, Christoph, 41352 Korschenbroich, DE
(54) **Způsob a zařízení pro zpracování vláken**
(32) 102017102623
(31) 09.02.2017
(33) DE
(86) PCT/EP2017/081189
(87) WO 2018/145792
(74) HARBER IP s.r.o., Dukelských hrdinů 567/52, Praha 7, Holešovice, 17000
-
- (97) **EP 3583947**
(47) 11.10.2023
(97) 25.12.2019

MAKI, Shungo, Toyota-shi Aichi 471-0037, JP
FUTAMURA, Akihiro, Toyota-shi Aichi 471-0037, JP
(54) **Šroub**
(32) 2017077822
(31) 23.03.2017
(33) JP
(86) PCT/JP2017/043181
(87) WO 2018/173374
(74) Rott, Růžička & Guttman a spol., Vyskočilova 1566, Praha 4, Michle, 14000

(97) **EP 3608480**
(47) 04.10.2023
(97) 12.02.2020
(51) **E04B 1/68** (2006.01)
E04B 1/94 (2006.01)
(96) 07.08.2018
(96) 18187746.5
(73) ISO-Chemie GmbH, 73431 Aalen, DE
(54) **Role těsnící pásky z těsnící pásky s vnitřní izolační vrstvou ve funkčním směru**
(74) Rott, Růžička & Guttman a spol., Vyskočilova 1566, Praha 4, Michle, 14000

(97) **EP 3613483**
(47) 01.11.2023
(97) 25.10.2018
(51) **A63H 27/08** (2020.01)
G09F 21/06 (2006.01)
B64C 31/06 (2020.01)
(96) 18.04.2018
(96) 18788019.0
(73) Panainte, Petrica, 28029 Madrid, ES
(72) PANAINTE, Petrica, 28029 Madrid, ES
(54) **Létající objekt a jeho zařízení pro leteckou reklamu**
(32) 201730466 U
(31) 20.04.2017
(33) ES
(86) PCT/ES2018/070312
(87) WO 2018/193143
(74) INPARTNERS GROUP, Mgr. Jan Brauner LL.M., advokát, Cyrillská 508/7, Brno, Trnitá, 60200

(97) **EP 3617169**
(47) 06.09.2023
(97) 01.11.2018
(51) **C03C 27/06** (2006.01)
(96) 25.04.2018
(96) 18790374.5
(73) AGC Inc., Chiyoda-ku Tokyo 100-8405, JP
(72) SHIBUYA, Takashi, Tokyo 100-8405, JP
FUJII, Yuri, Tokyo 100-8405, JP
YAGI, Mao, Yokohama-shi Kanagawa 221-8755, JP
(54) **Izolační sklo a způsob jeho výroby a těsnící materiál na izolační sklo**
(32) 2017090609
(31) 28.04.2017
(33) JP
(86) PCT/JP2018/016848
(87) WO 2018/199177
(74) Čermák a spol., JUDr. Karel Čermák Ph.D., LL.M., advokát, Elišky Peškové 735/15, Praha 5, Smíchov, 15000

(97) **EP 3621768**
(47) 25.10.2023
(97) 15.11.2018
(51) **B23K 35/28** (2006.01)
B23K 35/38 (2006.01)
B23K 35/00 (2006.01)
B23K 35/02 (2006.01)
B32B 15/01 (2006.01)
C22C 21/02 (2006.01)
F28F 21/08 (2006.01)
(96) 26.03.2018
(96) 18711971.4
(73) Novelis Koblenz GmbH, 56070 Koblenz, DE
(72) BÜRGER, Achim, 56070 Koblenz, DE

JACOBY, Bernd, 56070 Koblenz, DE
KIRKHAM, Steven, 56070 Koblenz, DE
(54) **Hliníková slitina s vysokou pevností při zvýšené teplotě pro použití ve výměníku tepla**
(32) 17170044
(31) 09.05.2017
(33) EP
(86) PCT/EP2018/057607
(87) WO 2018/206193
(74) PatentEnter s.r.o., Koliště 1965/13a, Brno, Černá Pole, 60200

(97) **EP 3623390**
(47) 02.08.2023
(97) 18.03.2020
(51) **C08B 37/00** (2006.01)
C08B 37/08 (2006.01)
C08L 5/00 (2006.01)
C08J 3/075 (2006.01)
(96) 28.12.2016
(96) 19204239.8
(73) Galderma Holding SA, 6300 Zug, CH
(72) OLSSON, Johan, 167 33 Bromma, SE
HARRIS, Craig Steven, 06410 Biot, FR
MOJARRADI, Hotan, 754 31 Uppsala, SE
BOITEAU, Jean-Guy, 06560 Valbonne, FR
GERFAUD, Thibaut, 06370 Mouans Sartoux, FR
TOMAS, Loic, 06410 Biot, FR
(54) **Sacharidové síťovací činidlo**
(32) 15202944, 16172254, 16172225, 16172241
(31) 29.12.2015, 31.05.2016, 31.05.2016, 31.05.2016
(33) EP, EP, EP, EP
(74) THK Legal s.r.o., Přístavní 531/24, Praha 7, Holešovice, 17000

(97) **EP 3624591**
(47) 04.10.2023
(97) 27.12.2018
(51) **A01P 3/00** (2006.01)
A01P 7/00 (2006.01)
A01P 21/00 (2006.01)
A01N 25/02 (2006.01)
A01N 59/16 (2006.01)
A01N 25/00 (2006.01)
A01N 43/08 (2006.01)
A01N 25/12 (2006.01)
C05D 9/02 (2006.01)
C05G 3/60 (2020.01)
A01N 63/50 (2020.01)
A01N 63/22 (2020.01)
A01N 65/03 (2009.01)
(96) 15.05.2018
(96) 18811670.1
(73) INTERMAG SP, Z.O.O, 32-300 Olkusz, PL
(72) AMBROZIAK, Krzysztof, 31-345 Craow, PL
CZAJA, Tadeusz, 43-450 Ustron, PL
KARDASZ, Hubert, 32-300 Olkusz, PL
(54) **Použití formulací komplexů kovu a kyseliny askorbové při pěstování rostlin**
(32) 42160217
(31) 15.05.2017
(33) PL
(86) PCT/PL2018/050021
(87) WO 2018/236235
(74) THK Legal s.r.o., Přístavní 531/24, Praha 7, Holešovice, 17000

(97) **EP 3627001**
(47) 13.09.2023
(97) 22.11.2018
(51) **F16H 19/04** (2006.01)
F15B 15/06 (2006.01)
F01B 9/04 (2006.01)
(96) 08.05.2018
(96) 18801927.7
(73) Zheng, Anqing, Sichuan 610000, CN
(72) Zheng, Anqing, Sichuan 610000, CN
(54) **Zařízení pro převádění vratného lineárního pohybu a rotačního pohybu a válcové zařízení**

(32) 201710353223
(31) 18.05.2017
(33) CN
(86) PCT/CN2018/086042
(87) WO 2018/210163
(74) Havlík Švorčík a partneři, advokátní a patentová kancelář, JUDr. Martin Švorčík, Hálkova 1406/2, Praha 2, Nové Město, 12000

(97) **EP 3634411**
(47) 20.09.2023
(97) 13.12.2018
(51) **A61K 31/444** (2006.01)
A61P 35/00 (2006.01)
(96) 08.06.2018
(96) 18739929.0
(73) N-Gene Research Laboratories Inc., New York, NY 10022, US
(72) FEBBRAIO, Mark Anthony, Maroubra, New South Wales 2035, AU
MANDL, Jozsef, 1132 Budapest, HU
(54) **Způsoby léčby NASH a prevence HCC indukovaného NASH**
(32) 201762516681 P
(31) 08.06.2017
(33) US
(86) PCT/IB2018/054155
(87) WO 2018/225026
(74) FAJNOR IP s.r.o., Pobřežní 249/46, Praha 8, Karlín, 18600

(97) **EP 3645997**
(47) 13.09.2023
(97) 03.01.2019
(51) **G01N 1/28** (2006.01)
G01N 1/02 (2006.01)
G05B 19/4155 (2006.01)
G01N 35/00 (2006.01)
G01N 1/00 (2006.01)
G01N 35/10 (2006.01)
C12Q 1/6844 (2018.01)
(96) 29.06.2018
(96) 18823058.5
(73) Seegene, Inc., Seoul 05548, KR
(72) KIM, Seong-Su, Uijeongbu-si, Gyeonggi-do 11809, KR
JI, Na-Young, Hwaseong-si, Gyeonggi-do 18376, KR
MIN, Kyung-Hyun, Guri-si, Gyeonggi-do 11937, KR
(54) **Způsob a zařízení pro nástroj pro řízení detekce-přípravu kompozice**
(32) 20170082664
(31) 29.06.2017
(33) KR
(86) PCT/KR2018/007392
(87) WO 2019/004769
(74) Havlík Švorčík a partneři, advokátní a patentová kancelář, JUDr. Martin Švorčík, Hálkova 1406/2, Praha 2, Nové Město, 12000

(97) **EP 3646886**
(47) 04.10.2023
(97) 03.01.2019
(51) **A61K 31/4545** (2006.01)
A61K 45/00 (2006.01)
A61P 25/04 (2006.01)
A61P 43/00 (2006.01)
A61K 31/155 (2006.01)
A61K 31/404 (2006.01)
(96) 27.06.2018
(96) 18823755.6
(73) Osaka University, Suita-shi, Osaka 565-0871, JP
(72) SHIMADA, Shoichi, Suita-shi Osaka 565-0871, JP
YAMAMOTO, Yukiko, Suita-shi Osaka 565-0871, JP
KONDO, Makoto, Suita-shi Osaka 565-0871, JP
(54) **Léčení bolesti použitím agonisty serotoninového receptoru**
(32) 2017125874
(31) 28.06.2017
(33) JP
(86) PCT/JP2018/024404
(87) WO 2019/004292
(74) PATENTSERVIS Praha a.s., Na Podkovce 281/10, Praha 4, Podolí, 14700

(97) **EP 3648937**
(47) 06.09.2023

(97) 10.01.2019
(51) **B27N 3/00** (2006.01)
B27N 3/14 (2006.01)
B32B 3/04 (2006.01)
B32B 7/02 (2019.01)
B32B 7/04 (2019.01)
B32B 21/02 (2006.01)
B32B 21/13 (2006.01)

(96) 20.07.2017
(96) 17742256.5
(73) Kronospan Luxembourg S.A., 4902 Sanem, LU
(72) STADLER, Peter, 4984 Sanem, LU
(54) **Deska orientovaných vláken, proces výroby desky orientovaných vláken a přístroj pro výrobu desky orientovaných vláken**
(32) 202017103956 U
(31) 03.07.2017
(33) DE
(86) PCT/EP2017/068428
(87) WO 2019/007538
(74) Havlík Švorčík a partneři, advokátní a patentová kancelář, JUDr. Michal Havlík, Hálkova 1406/2, Praha 2, Nové Město, 12000

(97) **EP 3649440**
(47) 01.11.2023
(97) 10.01.2019
(51) **G01F 1/58** (2006.01)
(96) 19.06.2018
(96) 18733831.4
(73) Endress+Hauser Flowtec AG, 4153 Reinach, CH
(72) TSCHUDIN, Beat, 4153 Reinach, CH
(54) **Způsob výroby magneticko-indukčního průtokoměru a magneticko-indukční průtokoměr**
(32) 102017115156
(31) 06.07.2017
(33) DE
(86) PCT/EP2018/066260
(87) WO 2019/007673
(74) ZIVKO MIJATOVIĆ & PARTNERS s.r.o., Jugoslávských partyzánů 639/26, Praha 6, Bubeneč, 16000

(97) **EP 3650459**
(47) 06.09.2023
(97) 13.05.2020
(51) **C07K 7/00** (2006.01)
C07K 14/00 (2006.01)
C07K 16/00 (2006.01)
C07K 17/00 (2006.01)
C07H 21/00 (2006.01)
G01N 33/543 (2006.01)
C40B 70/00 (2006.01)
B82Y 5/00 (2011.01)

(96) 24.02.2016
(96) 19196019.4
(73) City of Hope, Duarte, CA 91010, US
(72) BERLIN, Jacob, Monrovia, California 91016, US
COPELAND, Gregory, Claremont, California 91711, US
ELISON, Kathleen, San Bernardino, California 92405, US
MURADYAN, Hurik, Glendale, California 91201, US
(54) **Chemický kódované prostorově řešené platformy pro screening knihovny**
(32) 201562120262 P
(31) 24.02.2015
(33) US
(74) ŽOVICOVÁ & ŽOVIC IP, s.r.o., Záhradnícka 36, Bratislava, 82108

(97) **EP 3658408**
(47) 29.11.2023
(97) 31.01.2019
(51) **B60N 2/28** (2006.01)
(96) 23.07.2018
(96) 18749093.3
(73) Macliver, Kevin, Scott, Birmingham B13 9DF, GB
(72) Macliver, Kevin, Scott, Birmingham B13 9DF, GB
(54) **Dětská bezpečnostní autosedačka**
(32) 201711861
(31) 24.07.2017

(33) GB
(86) PCT/GB2018/052072
(87) WO 2019/020982
(74) ŽOVICOVÁ & ŽOVIC IP, s.r.o., Záhradnícka 36, Bratislava, 82108

(97) **EP 3660865**
(47) 15.11.2023
(97) 06.12.2018
(51) **G21D 1/00** (2006.01)
G21C 15/243 (2006.01)
(96) 29.12.2017
(96) 17911895.5
(73) Joint-Stock Company Engineering Company ASE, Nizhnii Novgorod 603006, RU
Joint Stock Company "Atomenergoproekt", Moscow 105005, RU
Joint Stock Company "Science and Innovations", Moscow 119180, RU
(72) KOROVKIN, Sergey Viktorovich, Dolgoprudnyy, Moskovskaya obl. 141701, RU
TUTUNINA, Evgeniya Viktorovna, Moscow 127562, RU
(54) **Jednosmyčková jaderná elektrárna s chladivem pod tlakem**
(32) 2017119435
(31) 02.06.2017
(33) RU
(86) PCT/RU2017/001009
(87) WO 2018/222077
(74) Havlík Švorčík a partneři, advokátní a patentová kancelář, JUDr. Michal Havlík, Hálkova 1406/2, Praha 2, Nové Město, 12000

(97) **EP 3665395**
(47) 06.09.2023
(97) 14.02.2019
(51) **F16B 2/24** (2006.01)
F16L 3/123 (2006.01)
H02G 3/32 (2006.01)
F16B 5/06 (2006.01)
(96) 31.07.2018
(96) 18752700.7
(73) NORMA Germany GmbH, 63477 Maintal, DE
(72) GEPPERT, Helmut, 63791 Karlstein, DE
SCHMIDT, Frank, 63505 Langenselbold, DE
LANTSMANN, Natan, 36039 Fulda, DE
SOMMER, Michael, 63654 Büdingen, DE
(54) **Svorka pro upevnění trubkového nebo hadicového předmětu**
(32) 102017118047
(31) 08.08.2017
(33) DE
(86) PCT/EP2018/070800
(87) WO 2019/030065
(74) Havlík Švorčík a partneři, advokátní a patentová kancelář, JUDr. Michal Havlík, Hálkova 1406/2, Praha 2, Nové Město, 12000

(97) **EP 3669843**
(47) 25.10.2023
(97) 24.06.2020
(51) **A61F 13/02** (2006.01)
(96) 21.12.2018
(96) 18215471.6
(73) Paul Hartmann AG, 89522 Heidenheim, DE
(72) MERCKEL, Fabien, 67100 Straßbourg, FR
THIEBAUT, Renaud, 67730 Chatenois, FR
(54) **Superabsorpční obvaz na rány se silikonovou vrstvou pro kontakt s ranou**
(74) Mgr. Jana Šuranová Traplová advokátka, Přístavní 24, Praha 7, 17000

(97) **EP 3672003**
(47) 22.11.2023
(97) 24.06.2020
(51) **H02G 3/22** (2006.01)
F16L 5/00 (2006.01)
F16L 5/02 (2006.01)
(96) 17.12.2018
(96) 18213036.9
(73) Hauff-Technik GmbH & Co. KG, 89568 Hermaringen, DE
(72) DELIKOSTAS, Christos, 89537 Giengen, DE
BUCKHARDT, Andreas, 89555 Heidenheim, DE
(54) **Použití průchodky pro zalití do stěnového prvku**

(74) ŽOVICOVÁ & ŽOVIC IP, s.r.o., Záhradnícka 36, Bratislava, 82108

(97) **EP 3674165**
(47) 20.09.2023
(97) 01.07.2020
(51) **B61C 9/50** (2006.01)
B61F 3/04 (2006.01)
(96) 23.12.2019
(96) 19020725.8
(73) ALSTOM Holdings, 93400 Saint-Ouen-sur-Seine, FR
(72) Cepak, Werner, 1150 Wien, AT
Nemc, Primoz, 1020 Wien, AT
Bauer, Andreas, 1220 Wien, AT
Carl, Federic B., 34128 Kassel, DE
(54) **Podvozek lokomotivy mající geometrii proti naklánění**
(32) 201862785425 P, 201916707868
(31) 27.12.2018, 09.12.2019
(33) US, US
(74) ZIVKO MIJATOVIC & PARTNERS s.r.o., Jugoslávských partyzánů 639/26, Praha 6, Bubeneč, 16000

(97) **EP 3685536**
(47) 29.11.2023
(97) 28.03.2019
(51) **H04L 5/00** (2006.01)
H04L 1/00 (2006.01)
H04L 1/1607 (2023.01)
H04L 1/18 (2023.01)
H04L 1/1867 (2023.01)
H04W 72/04 (2023.01)
(96) 11.09.2018
(96) 18859607.6
(73) Nokia Technologies Oy, 02610 Espoo, FI
(72) FREDERIKSEN, Frank, 8270 Klarup, DK
PEDERSEN, Klaus, 9000 Aalborg, DK
ROSA, Claudio, 8920 Randers NV, DK
(54) **Umožnění přenosu s odesláním během přijímání podružného rámce na základě přednostního přenosu dat v bezdrátové síti**
(32) 201762562349 P
(31) 22.09.2017
(33) US
(86) PCT/FI2018/050641
(87) WO 2019/058022
(74) PatentEnter s.r.o., Koliště 1965/13a, Brno, Černá Pole, 60200

(97) **EP 3691037**
(47) 22.11.2023
(97) 05.08.2020
(51) **H01R 4/62** (2006.01)
H01R 43/16 (2006.01)
B22F 3/105 (2006.01)
H01R 11/12 (2006.01)
(96) 09.01.2020
(96) 20150822.3
(73) Auto-Kabel Management GmbH, 79688 Hausen i.W., DE
(72) Scharkowski, Oliver, 03172 Schenkendöbern OT Atterwasch, DE
(54) **Způsob aplikace elektrického kontaktního bodu na elektrický spojovací díl**
(32) 102019102545
(31) 01.02.2019
(33) DE
(74) Čermák a spol., JUDr. Karel Čermák Ph.D., LL.M., advokát, Elišky Peškové 735/15, Praha 5, Smíchov, 15000

(97) **EP 3692188**
(47) 06.09.2023
(97) 11.04.2019
(51) **D01F 2/00** (2006.01)
D01D 5/098 (2006.01)
D01D 4/02 (2006.01)
D04H 1/56 (2006.01)
D04H 3/16 (2006.01)
(96) 03.10.2018
(96) 18778936.7
(73) Lenzing Aktiengesellschaft, 4860 Lenzing, AT
(72) SAGERER-FORIC, Ibrahim, 4840 Vöcklabruck, AT

(54) **Zařízení pro vytlačování filamentů a výrobu netkaných textilií typu spunbond**

(32) 17195185
(31) 06.10.2017
(33) EP
(86) PCT/EP2018/076909
(87) WO 2019/068764
(74) ZIVKO MIJATOVIC & PARTNERS s.r.o., Jugoslávských partyzánů 639/26, Praha 6, Bubeneč, 16000

(97) **EP 3697784**

(47) 04.10.2023
(97) 25.04.2019
(51) **C07D 471/04** (2006.01)
A61K 31/437 (2006.01)
A61K 31/501 (2006.01)

(96) 11.10.2018
(96) 18788711.2
(73) Galapagos NV, 2800 Mechelen, BE
(72) VAN DER PLAS, Steven, Emiel, 2800 Mechelen, BE
MAMMOLITI, Oscar, 2800 Mechelen, BE
MARTINA, Sébastien, Laurent, Xavier, 2800 Mechelen, BE
CLAES, Pieter, Isabelle, Roger, 9050 Gentbrugge, BE
COTI, Ghjuvanni, Petru, Diunisu, 2800 Mechelen, BE
ANNOOT, Denis, Maurice, 93230 Romainville, FR
LÓPEZ RAMOS, Miriam, 93230 Romainville, FR
GALIEN, René, Alexandre, 93230 Romainville, FR
AMANTINI, David, 93230 Romainville, FR
BRYNS, Reginald, Christophe, Xavier, 2800 Mechelen, BE

(54) **Imidazo[4,5-B]pyridinové sloučeniny a jejich farmaceutické kompozice pro léčbu zánětlivých poruch**

(32) 201717260
(31) 20.10.2017
(33) GB
(86) PCT/EP2018/077677
(87) WO 2019/076716
(74) PatentEnter s.r.o., Koliště 1965/13a, Brno, Černá Pole, 60200

(97) **EP 3698394**

(47) 29.11.2023
(97) 25.04.2019
(51) **H01J 37/26** (2006.01)
H01J 37/295 (2006.01)

(96) 16.10.2018
(96) 18785631.5
(73) Universiteit Antwerpen, 2000 Antwerpen, BE
(72) VERBEECK, Johan, 3191 Hever, BE
BÉCHÉ, Armand, 1390 Grez-Doiceau, BE

(54) **Prostorová fázová manipulace svazku nabíjených částic**

(32) 17196951
(31) 17.10.2017
(33) EP
(86) PCT/EP2018/078218
(87) WO 2019/076884
(74) ZIVKO MIJATOVIC & PARTNERS s.r.o., Jugoslávských partyzánů 639/26, Praha 6, Bubeneč, 16000

(97) **EP 3700322**

(47) 06.12.2023
(97) 02.05.2019
(51) **A01D 34/53** (2006.01)
A01D 45/00 (2018.01)
A01G 3/00 (2006.01)

(96) 26.10.2018
(96) 18869571.2
(73) Eteros Technologies Inc., Surrey, British Columbia V3S 2A7, CA
(72) INGRAM, Erik, Abbotsford British Columbia V2S 2R7, CA
MCKELLAR, Aaron, Maple Ridge British Columbia V2W 1N8, CA
HEYWOOD, Joe, New Westminster British Columbia V3M 3X9, CA
KLOSSOK, Rudi, Coquitlam British Columbia V3J 7C8, CA

(54) **Zařízení a metody pro ořezávání rostlin**

(32) 201715796157
(31) 27.10.2017
(33) US

(86) PCT/CA2018/000201

(87) WO 2019/079877

(74) ŽOVICOVÁ & ŽOVIC IP, s.r.o., Záhradnícka 36, Bratislava, 82108

(97) **EP 3701092**

(47) 23.08.2023
(97) 02.05.2019
(51) **E02F 3/36** (2006.01)

(96) 10.10.2018
(96) 18800697.7
(73) Groupe Mecalac, 74940 Annecy le Vieux, FR
(72) MARCHETTA, Henri, 74320 Sevrier, FR
BONI, Maxime, 74330 Sillingy, FR
PUTOD, Nicolas, 74370 Pringy, FR

(54) **Automatické připojovací zařízení mezi nástrojem a držákem stavebního stroje nebo stroje pro veřejné stavební práce**

(32) 1760095
(31) 26.10.2017
(33) FR
(86) PCT/FR2018/052512
(87) WO 2019/081831

(74) Kania, Sedláč, Smola, s.r.o., Mendlovo náměstí 907/1a, Brno, Staré Brno, 60300

(97) **EP 3701220**

(47) 30.08.2023
(97) 02.05.2019

(51) **G01B 11/27** (2006.01)
G01B 11/30 (2006.01)
G01B 21/04 (2006.01)
G01B 11/245 (2006.01)

(96) 26.10.2018
(96) 18804706.2
(73) Q-TECH S.r.l., 25020 Flero (BS), IT
(72) FUMAGALLI, Luca, 25086 Rezzato (BS), IT
TOMASSINI, Paolo, 25086 Rezzato (BS), IT
TOSI, Diego, 25086 Rezzato (BS), IT
GREGORELLI, Erika, 25086 Rezzato (BS), IT

(54) **Způsob a zařízení pro měření chyby přímosti štíhlých těles, s kompenzací deformace gravitací**

(32) 201700122452
(31) 27.10.2017
(33) IT
(86) PCT/IB2018/058359
(87) WO 2019/082134

(74) inventa Patentová a známková kancelária s.r.o., Palisády 50, Bratislava, 811 06

(97) **EP 3713655**

(47) 13.09.2023
(97) 31.05.2019
(51) **B01D 29/68** (2006.01)
B01D 29/70 (2006.01)
B01D 39/08 (2006.01)
B01D 29/41 (2006.01)

(96) 22.10.2018
(96) 18881287.9
(73) Aqua-Aerobic Systems Inc., Loves Park, IL 61111-4396, US
(72) ULRICH, Grabbe, 8863 Buttikon, CH

(54) **Způsob a zařízení s botkou pro zpětné čištění umožňující zvětšení účinné plochy média s textilním filtrem**

(32) 201715819061
(31) 21.11.2017
(33) US
(86) PCT/US2018/056868
(87) WO 2019/103801

(74) Čermák a spol., JUDr. Karel Čermák Ph.D., LL.M., advokát, Elišky Peškové 735/15, Praha 5, Smíchov, 15000

(97) **EP 3717162**

(47) 06.12.2023
(97) 06.06.2019
(51) **B23C 5/08** (2006.01)
B23C 5/22 (2006.01)
B23D 61/06 (2006.01)

(96) 04.11.2018

(96)	18808520.3		B29C 65/04	(2006.01)
(73)	Iscar Ltd., 24959 Tefen, IL		B29C 65/18	(2006.01)
(72)	ATHAD, Shimon, 21074 Maalot, IL		B29C 65/74	(2006.01)
(54)	Řezací fréza		B29C 65/78	(2006.01)
(32)	201762592875 P		B29D 22/02	(2006.01)
(31)	30.11.2017		B29L 22/02	(2006.01)
(33)	US	(96)	13.12.2018	
(86)	PCT/IL2018/051173	(96)	18888739.2	
(87)	WO 2019/106651	(73)	Intex Marketing Ltd., Road Town, Tortola VG1110, VG	
(74)	inventa Patentová a známková kancelária s.r.o., Palisády 50, Bratislava 811 06	(72)	HUANG, Zhi Xiong, Xiamen, Fujian 361022, CN LI, Hong Wen, Xiamen, Fujian 361022, CN HSU, Yaw Yuan, Xiamen, Fujian 361022, CN	
(97)	EP 3718564	(54)	Automatizovaná metoda pro výrobu nafukovacího výrobku	
(47)	11.10.2023	(32)	201711339752	
(97)	07.10.2020	(31)	14.12.2017	
(51)	A61K 39/00	(33)	CN	
	A61K 39/395	(86)	PCT/IB2018/060046	
	A61P 35/00	(87)	WO 2019/116312	
	G01N 33/53	(74)	PATENTSERVIS Praha a.s., Na Podkovce 281/10, Praha 4, Podolí, 14700	
	C07K 16/24			
(96)	23.12.2004	(97)	EP 3725707	
(96)	20155148.8	(47)	04.10.2023	
(73)	GENENTECH, INC., South San Francisco, CA 94080-4990, US	(97)	21.10.2020	
(72)	FUNG, Sek Chung Michael, Gaithersburg, MD 20878, US	(51)	B65G 21/10	(2006.01)
	MOYLE, Matthew, Newtown, CT 06470, US		B65G 23/04	(2006.01)
	LU, Mason, Houston, TX 77096, US	(96)	23.03.2020	
	YAN, Changning, Houston, TX 77054, US	(96)	20164787.2	
	SINGH, Sanjaya, Sandy Hook, CT 06482, US	(73)	Mettler-Toledo Safeline Limited, Salford Manchester M50 2XD, GB	
	HUANG, Dan, Short Hills, NJ 07078, US	(72)	Damaska, Dirk, Lutz, FL Florida 33549, US Schamell, Eric, Lutz, FL Florida 33558, US Hu, Wanchuan, Shanghai, Shanghai 200233, CN Xu, Sun, Changzhou, Jiangsu 213000, CN Howard, Steve, Eccles Manchester, Greater Manchester M30 0YE, GB	
(54)	Nové anti-IL 13 protilátky a jejich použití	(54)	Sestava hnacích válečků pro dopravníkový systém a dopravníkový systém, který ji obsahuje	
(32)	532130 P	(32)	201910309510	
(31)	23.12.2003	(31)	17.04.2019	
(33)	US	(33)	CN	
(74)	Havlík Švorčík a partneři, advokátní a patentová kancelář, JUDr. Otakar Švorčík, Hálkova 1406/2, Praha 2, Nové Město, 12000	(74)	THK Legal s.r.o., Přístavní 531/24, Praha 7, Holešovice, 17000	
(97)	EP 3720624	(97)	EP 3726945	
(47)	04.10.2023	(47)	20.09.2023	
(97)	13.06.2019	(97)	21.10.2020	
(51)	B21D 22/02	(51)	H05K 5/00	(2006.01)
	B21D 37/08	(96)	06.04.2020	
	C21D 1/673	(96)	20168208.5	
(96)	13.11.2018	(73)	Dürkopp Adler GmbH, 33719 Bielefeld, DE	
(96)	18807863.8	(72)	Harbaum, Maurice, 33611 Bielefeld, DE Lieberum, Felix, 32051 Herford, DE Rösler, Uwe, 15370 Petershagen b. Berlin, DE Pfeiffer, Sven, 33613 Bielefeld, DE Wigger, Tobias, 57250 Netphen, DE	
(73)	GEDIA Gebrüder Dingerkus GmbH, 57439 Attendorn, DE	(54)	Nosné a dokovací zařízení pro pouzdra modulů pro elektroniku	
(72)	GANTE, Stephan, 57439 Attendorn, DE	(32)	202019102256 U	
	MÜLLER, Björn, 57439 Attendorn, DE	(31)	18.04.2019	
(54)	Lis a způsob k tváření za tepla a kalení plechových přístřihů	(33)	DE	
(32)	102017129138	(74)	Čermák a spol., JUDr. Karel Čermák Ph.D., LL.M., advokát, Elišky Peškové 735/15, Praha 5, Smíchov, 15000	
(31)	07.12.2017			
(33)	DE			
(86)	PCT/DE2018/100920			
(87)	WO 2019/110037			
(74)	Havlík Švorčík a partneři, advokátní a patentová kancelář, JUDr. Michal Havlík, Hálkova 1406/2, Praha 2, Nové Město, 12000			
(97)	EP 3723527	(97)	EP 3735515	
(47)	12.07.2023	(47)	11.10.2023	
(97)	20.06.2019	(97)	11.07.2019	
(51)	A41B 11/02	(51)	C11B 1/04	(2006.01)
	A41B 11/06		C11B 1/06	(2006.01)
	F01B 9/06		F16H 25/12	(2006.01)
	F16H 25/12	(96)	23.04.2018	
(96)	06.12.2018	(96)	18719170.5	
(96)	18842580.5	(73)	Georgitziki, Elpida, 14122 Heraklion Attica, GR Georgitzikis, Vasilios, 14122 Heraklion Attica, GR Georgitziki, Anna, 14122 Heraklion Attica, GR	
(73)	Trerè Innovation S.r.l., 46040 Asola (MN), IT	(72)	GEORGITZIKIS, Georgios, 14122 Heraklion Attica, GR	
(72)	GIORGINI, Fabio, 25040 Monticelli Brusati (Brescia), IT	(54)	Mechanismus pro transformaci vratného na otáčivý pohyb nebo opačně a aplikace tohoto mechanismu	
(54)	Dynamický ventilační systém pro ponožky	(32)	20180100001	
(32)	201700143190	(31)	03.01.2018	
(31)	12.12.2017			
(33)	IT			
(86)	PCT/IT2018/000155			
(87)	WO 2019/116405			
(74)	PATENTSERVIS Praha a.s., Na Podkovce 281/10, Praha 4, Podolí, 14700			
(97)	EP 3723966			
(47)	11.10.2023			
(97)	20.06.2019			
(51)	B29C 65/02			

(33) GR
(86) PCT/EP2018/060281
(87) WO 2019/134763
(74) INPARTNERS GROUP, Mgr. Simona Hejdová, advokátka, Tuřanka 1519/115a, Brno, Slatina, 62700

(97) **EP 3736503**
(47) 20.09.2023
(97) 11.11.2020
(51) **F24D 3/16** (2006.01)
F24D 3/12 (2006.01)
F24F 5/00 (2006.01)
F28D 1/02 (2006.01)
F28D 1/04 (2006.01)
F28F 1/20 (2006.01)
(96) 04.05.2020
(96) 20474001.3
(73) Plavčan Anton, 972 51 Handlová, SK
(72) Plavčan, Anton, 972 51 Handlova, SK
(54) **Flexibilní vodní stěnový velkoplošný systém vytápění a chlazení**
(32) 452019
(31) 07.05.2019
(33) SK
(74) A. Holas & partner, Ing. Mgr. Hana Holasová, Křížová 105/4, Brno, Staré Brno, 60300

(97) **EP 3752350**
(47) 18.10.2023
(97) 15.08.2019
(51) **B29D 30/06** (2006.01)
B29C 35/00 (2006.01)
B29C 35/04 (2006.01)
(96) 12.02.2019
(96) 19713345.7
(73) Harburg-Freudenberger Maschinenbau GmbH, 21079 Hamburg, DE
(72) STÖHRMANN, Andreas, 25826 St. Peter-Ording, DE
(54) **Způsob a zařízení k ovládní ventilů, jakož i použití zařízení v oblasti vyhřívání lisu na pneumatiky**
(32) 102018001132
(31) 12.02.2018
(33) DE
(86) PCT/DE2019/000033
(87) WO 2019/154452
(74) Havlík Švorčík a partneři, advokátní a patentová kancelář, JUDr. Michal Havlík, Hálkova 1406/2, Praha 2, Nové Město, 12000

(97) **EP 3771911**
(47) 06.09.2023
(97) 03.02.2021
(51) **G01R 31/12** (2020.01)
G01R 31/16 (2006.01)
(96) 31.07.2019
(96) 19189488.0
(73) Adaptronic Prüftechnik GmbH, 97877 Wertheim, DE
(72) HIESER, Hans-Peter, 97877 Wertheim, DE
HABERKORN, Michael, 97877 Wertheim, DE
(54) **Zkušební zařízení pro elektrická vedení**
(74) PATENTSERVIS Praha a.s., Na Podkovce 281/10, Praha 4, Podolí, 14700

(97) **EP 3773682**
(47) 13.09.2023
(97) 03.10.2019
(51) **A61P 5/08** (2006.01)
A61M 5/315 (2006.01)
A61K 38/25 (2006.01)
(96) 28.03.2019
(96) 19712611.3
(73) Edix SA, 2320 Luxembourg, LU
(72) GONZALEZ GARCIA, Maria Isabel, 08880 Cubelles, ES
ROCA TORRELLAS, José Maria, 08029 Barcelona, ES
BOURGOIS, Tabatha, 08025 Barcelona, ES
LACHAMP, Laurence, 08850 Gava Barcelona, ES
LACOMBE, Frederic, 08173 Sant Cugat del Valles, ES
(54) **Injekční aplikace, injekční stříkačky a kompozice určené k prodlouženému a/nebo řízenému uvolňování lanreotidu**
(32) 1852662

(31) 28.03.2018
(33) FR
(86) PCT/EP2019/057845
(87) WO 2019/185786
(74) PATENTSERVIS Praha a.s., Na Podkovce 281/10, Praha 4, Podolí, 14700

(97) **EP 3774530**
(47) 04.10.2023
(97) 17.10.2019
(51) **B64C 27/08** (2023.01)
B64C 39/02 (2023.01)
B64D 27/02 (2006.01)
B64C 39/00 (2023.01)
B64U 10/13 (2023.01)
B64U 50/13 (2023.01)
(96) 07.04.2019
(96) 19784203.2
(73) Aerotor Unmanned Systems Ltd., Moshav Udim, IL
(72) AGRONOV, Aharon, 4256510 Netanya, IL
(54) **Létající prostředek s lepší manévrovatelností a způsob zavedení pro tento účel**
(32) 201862654446 P, 26123618
(31) 08.04.2018, 19.08.2018
(33) US, IL
(86) PCT/IL2019/050394
(87) WO 2019/198071
(74) artpatent, advokátní kancelář s.r.o., Dukelských hrdinů 976/12, Praha 7, Holešovice, 17000

(97) **EP 3777451**
(47) 06.09.2023
(97) 10.10.2019
(51) **H04W 76/22** (2018.01)
H04W 76/11 (2018.01)
(96) 04.04.2018
(96) 18913944.7
(73) ZTE Corporation, Shenzhen, Guangdong 518057, CN
(72) GAO, Yin, Shenzhen, Guangdong 518057, CN
HUANG, He, Shenzhen, Guangdong 518057, CN
(54) **Způsob, zařízení a počítačově čitelné ukládací médium pro výměnu zpráv v bezdrátové síti**
(86) PCT/CN2018/082017
(87) WO 2019/191975
(74) Havlík Švorčík a partneři, advokátní a patentová kancelář, JUDr. Michal Havlík, Hálkova 1406/2, Praha 2, Nové Město, 12000

(97) **EP 3784600**
(47) 30.08.2023
(97) 31.10.2019
(51) **B65G 1/04** (2006.01)
(96) 11.10.2018
(96) 18786733.8
(73) Autostore Technology AS, 5578 Nedre Vats, NO
(72) AUSTRHEIM, Trond, 5590 Etne, NO
(54) **Vozidlo pro manipulaci s kontejnery**
(32) 20180587
(31) 25.04.2018
(33) NO
(86) PCT/EP2018/077691
(87) WO 2019/206438
(74) ŽOVICOVÁ & ŽOVIC IP, s.r.o., Záhradnícka 36, Bratislava, 82108

(97) **EP 3789782**
(47) 08.11.2023
(97) 10.03.2021
(51) **G01R 31/69** (2020.01)
G01R 31/67 (2020.01)
H01B 13/012 (2006.01)
(96) 05.09.2019
(96) 19195513.7
(73) Lisa Dräxlmaier GmbH, 84137 Vilsbiburg, DE
(72) Gifthalder, Konrad, 84036 Hoheneggkofen, DE
Kagerhuber, Manuel, 84140 Gangkofen, DE
Fußeder, Franz, 84140 Gangkofen, DE
(54) **Modulární zkušební systém a způsob k automatizovanému zkoušení rozdílných variant kabelových svazků**

(74) Havlík Švorčík a partneři, advokátní a patentová kancelář, JUDr. Michal Havlík, Hálkova 1406/2, Praha 2, Nové Město, 12000

(97) **EP 3791860**

(47) 11.10.2023

(97) 17.03.2021

(51) **A61K 9/00** (2006.01)

A61K 9/08 (2006.01)

A61K 47/18 (2017.01)

A61P 15/08 (2006.01)

A61K 38/24 (2006.01)

A61K 47/20 (2006.01)

(96) 24.02.2017

(96) 20202758.7

(73) Ferring B.V., 2132 JX Hoofddorp, NL

(72) Sjögren, Helen Ulrika, 22647 Lund, SE

Højer-Pedersen, Charlotte, 4130 Viby Sjaelland, DK

(54) **Stabilní kapalná formulace gonadotropinu**

(32) 201603280

(31) 24.02.2016

(33) GB

(74) THK Legal s.r.o., Přístavní 531/24, Praha 7, Holešovice, 17000

(97) **EP 3796899**

(47) 30.08.2023

(97) 28.11.2019

(51) **A61K 31/18** (2006.01)

A61K 47/32 (2006.01)

A61K 9/28 (2006.01)

A61K 9/48 (2006.01)

A61K 9/16 (2006.01)

A61K 31/58 (2006.01)

A61K 9/50 (2006.01)

(96) 20.05.2019

(96) 19806977.5

(73) Zim Laboratories Limited, Kalmeshwar 441501 Maharashtra, IN

(72) DAUD, Anwar, Nagpur 441 501, IN

ACHLIYA, Girish, Nagpur 441 501, IN

MASKI, Nitin, Nagpur 441 501, IN

WADLE, Shashikant, Nagpur 441 501, IN

(54) **Nová farmaceutická kompozice tamsulosinu a dutasteridu**

(32) 201821018849

(31) 19.05.2018

(33) IN

(86) PCT/IN2019/050403

(87) WO 2019/224840

(74) ZIVKO MIJATOVIC & PARTNERS s.r.o., Jugoslávských partyzánů

639/26, Praha 6, Bubeneč, 16000

(97) **EP 3802892**

(47) 30.08.2023

(97) 05.12.2019

(51) **C22B 26/12** (2006.01)

C01B 25/30 (2006.01)

C01D 15/06 (2006.01)

(96) 30.05.2019

(96) 19812583.3

(73) Lithium Australia NL, West Perth, Western Australia 6005, AU

AUSTRALIAN NUCLEAR SCIENCE & TECHNOLOGY

ORGANISATION, Lucas Heights New South Wales 2234, AU

(72) NAPIER, Andrew, Perth, Western Australia 6005, AU

GRIFFITH, Christopher, Lucas Heights, New South Wales 2234, AU

(54) **Způsob získávání fosforečnanu lithného a síranu lithného ze silikátů obsahujících lithium**

(32) 2018901929, 2018904919

(31) 30.05.2018, 21.12.2018

(33) AU, AU

(86) PCT/AU2019/050541

(87) WO 2019/227158

(74) Havlík Švorčík a partneři, advokátní a patentová kancelář, JUDr. Michal

Havlík, Hálkova 1406/2, Praha 2, Nové Město, 12000

(97) **EP 3811116**

(47) 08.11.2023

(97) 26.12.2019

(51) **G01T 1/167** (2006.01)

(96) 20.06.2019

(96) 19732626.7

(73) Soletanche Freyssinet S.A.S., 92500 Rueil-Malmaison, FR

(72) CLIFTON-CLIMAS, Dan, Didcot, Oxfordshire OX11 9BY, GB

ANTILL, Gregory, East Hanney, Oxfordshire OX12 0JL, GB

(54) **Zařízení pro detekci kontaminantu na lešenářské trubce**

(32) 201810247

(31) 22.06.2018

(33) GB

(86) PCT/EP2019/066346

(87) WO 2019/243495

(74) Havlík Švorčík a partneři, advokátní a patentová kancelář, JUDr. Michal

Havlík, Hálkova 1406/2, Praha 2, Nové Město, 12000

(97) **EP 3814690**

(47) 08.11.2023

(97) 02.01.2020

(51) **F24F 11/83** (2018.01)

F24F 11/65 (2018.01)

F24F 11/67 (2018.01)

(96) 19.06.2019

(96) 19733699.3

(73) E.ON Sverige AB, 205 09 Malmö, SE

(72) ROSÉN, Per, 227 33 Lund, SE

SKOGSTRÖM, Jacob, 234 42 Lomma, SE

ROSENQVIST, Fredrik, 254 51 Helsingborg, SE

LINDOFF, Bengt, 237 35 Bjärred, SE

(54) **Způsob a ovladač pro řízení sestavy reverzibilního tepelného čerpadla**

(32) 18179738

(31) 26.06.2018

(33) EP

(86) PCT/EP2019/066151

(87) WO 2020/002073

(74) ZIVKO MIJATOVIC & PARTNERS s.r.o., Jugoslávských partyzánů

639/26, Praha 6, Bubeneč, 16000

(97) **EP 3820849**

(47) 06.09.2023

(97) 16.01.2020

(51) **C07D 239/16** (2006.01)

C07D 239/12 (2006.01)

C07D 401/12 (2006.01)

C07D 403/12 (2006.01)

C07D 405/12 (2006.01)

C07D 413/12 (2006.01)

A61K 31/505 (2006.01)

A61P 31/14 (2006.01)

(96) 09.07.2019

(96) 19742312.2

(73) ABIVAX, 75009 Paris, FR

Centre National de la Recherche Scientifique, 75794 Paris Cedex 16, FR

UNIVERSITE DE MONTPELLIER, 34090 Montpellier, FR

Institut Curie, 75248 Paris Cedex 05, FR

(72) SCHERRER, Didier, 34170 CASTELNAU-LE-LEZ, FR

TAZI, Jamal, 34380 CLAPIERS, FR

NAJMAN, Romain, 94240 L'HAY-LES-ROSES, FR

SANTO, Julien, 34790 GRABELS, FR

MAHUTEAU-BETZER, Florence, 78470 SAINT REMY-LES-

CHEVREUSE, FR

APOLIT, Cécile, 34790 GRABELS, FR

(54) **Fenyl/pyridyl-nh-fenyl/pyridylové deriváty pro léčbu rna virové infekce**

(32) 18305911

(31) 09.07.2018

(33) EP

(86) PCT/EP2019/068461

(87) WO 2020/011812

(74) H&P Patents s.r.o., Na Florenci 1332/23, Praha 1, Nové Město, 11000

(97) **EP 3826982**

(47) 01.11.2023

(97) 30.01.2020

(51) **C05G 3/90** (2020.01)

(96) 19.07.2019

(96) 19742039.1

(73) BASF SE, 67056 Ludwigshafen am Rhein, DE

- (72) NESVADBA, Peter, 4002 Basel, CH
CUNNINGHAM, Allan F, 4002 Basel, CH
WALLQUIST, Olof, 4002 Basel, CH
NAVE, Barbara, 67117 Limburgerhof, DE
WISSEMEIER, Alexander, 67117 Limburgerhof, DE
- (54) **Použití substituované thiazolidinové sloučeniny jako inhibitoru nitrifikace**
- (32) 18185048
(31) 23.07.2018
(33) EP
(86) PCT/EP2019/069476
(87) WO 2020/020765
(74) THK Legal s.r.o., Přístavní 531/24, Praha 7, Holešovice, 17000
-
- (97) **EP 3831180**
(47) 15.11.2023
(97) 09.06.2021
(51) **A01C 7/08** (2006.01)
A01C 7/20 (2006.01)
A01B 73/04 (2006.01)
(96) 25.11.2020
(96) 20209933.9
(73) PÖTTINGER Landtechnik GmbH, 4710 Grieskirchen, AT
(72) Dönicke, Gerhard, 4710 Grieskirchen, AT
Kraus, Hans-Georg, 4710 Grieskirchen, AT
- (54) **Zemědělský rozmetací stroj**
- (32) 102019133273
(31) 06.12.2019
(33) DE
(74) Rott, Růžička & Guttmann a spol., Vyskočilova 1566, Praha 4, Michle, 14000
-
- (97) **EP 3846467**
(47) 29.11.2023
(97) 09.04.2020
(51) **H04N 19/105** (2014.01)
H04N 19/513 (2014.01)
H04N 19/132 (2014.01)
H04N 19/176 (2014.01)
H04N 19/70 (2014.01)
H04N 19/174 (2014.01)
(96) 04.10.2019
(96) 19869170.1
(73) LG Electronics Inc., Seoul 07336, KR
(72) KIM, Seunghwan, Seoul 06772, KR
NAM, Junghak, Seoul 06772, KR
LIM, Jaehyun, Seoul 06772, KR
JANG, Hyeongmoon, Seoul 06772, KR
PARK, Naeri, Seoul 06772, KR
- (54) **Způsoby kódování obrazu založené na historii**
- (32) 201862740972 P
(31) 04.10.2018
(33) US
(86) PCT/KR2019/012991
(87) WO 2020/071829
(74) Havlík Švorčík a partneři, advokátní a patentová kancelář, JUDr. Michal Havlík, Hálkova 1406/2, Praha 2, Nové Město, 12000
-
- (97) **EP 3846903**
(47) 25.10.2023
(97) 12.03.2020
(51) **A61P 25/28** (2006.01)
C07D 498/04 (2006.01)
A61K 31/5365 (2006.01)
(96) 02.09.2019
(96) 19759411.2
(73) F. Hoffmann-La Roche AG, 4070 Basel, CH
(72) RATNI, Hasane, 4070 Basel, CH
CARTER, Jennifer Louise, 4070 Basel, CH
- (54) **Bicyklické heteroarylové deriváty**
- (32) 18192219
(31) 03.09.2018
(33) EP
-
- (86) PCT/EP2019/073303
(87) WO 2020/048904
(74) JUDr. Petra Sauvage de Brantes, Korunní 810/104, Praha 10, Vinohrady, 10100
-
- (97) **EP 3848335**
(47) 08.11.2023
(97) 12.03.2020
(51) **C03B 37/08** (2006.01)
C03B 37/083 (2006.01)
C03B 37/095 (2006.01)
(96) 06.09.2019
(96) 19856692.9
(73) Tanaka Kikinzoku Kogyo K.K., Tokyo 100-6422, JP
(72) TADA Tomoyuki, Ichikawa-shi, Chiba 272-0013, JP
OSAWA Toshihiro, Isehara-shi, Kanagawa 259-1146, JP
NAGAO Naoya, Uji-shi, Kyoto 611-0021, JP
NAKAOKA Atsushi, Uji-shi, Kyoto 611-0021, JP
- (54) **Pouzdro pro výrobu skelných vláken**
- (32) 2018167781
(31) 07.09.2018
(33) JP
(86) PCT/JP2019/035106
(87) WO 2020/050393
(74) Havlík Švorčík a partneři, advokátní a patentová kancelář, JUDr. Michal Havlík, Hálkova 1406/2, Praha 2, Nové Město, 12000
-
- (97) **EP 3850194**
(47) 13.09.2023
(97) 22.05.2020
(51) **F01D 25/26** (2006.01)
F01K 7/22 (2006.01)
F01K 7/02 (2006.01)
F01D 25/14 (2006.01)
(96) 15.10.2019
(96) 19795107.2
(73) Siemens Energy Global GmbH & Co. KG, 81739 München, DE
(72) PREIBISCH, Stefan, 02828 Görlitz, DE
- (54) **Parní turbína a způsob k jejímu provozování**
- (32) 102018219374
(31) 13.11.2018
(33) DE
(86) PCT/EP2019/077895
(87) WO 2020/099054
(74) Čermák a spol., JUDr. Karel Čermák Ph.D., LL.M., advokát, Elišky Peškové 735/15, Praha 5, Smíchov, 15000
-
- (97) **EP 3850946**
(47) 27.09.2023
(97) 21.07.2021
(51) **A01K 67/027** (2006.01)
G01N 33/50 (2006.01)
C07K 14/705 (2006.01)
C07K 16/28 (2006.01)
A61P 35/00 (2006.01)
C07K 14/47 (2006.01)
(96) 25.11.2015
(96) 20215046.2
(73) Regeneron Pharmaceuticals, Inc., Tarrytown, NY 10591-6707, US
(72) GURER, Cagan, Tarrytown, NY 10591-6707, US
IOFFE, Ella, Tarrytown, NY 10591-6707, US
MUJICA, Alexander, Tarrytown, NY 10591-6707, US
THURSTON, Gavin, Tarrytown, NY 10591-6707, US
- (54) **Zvířata jiná než člověk mající humanizovaný gen klastru diferenciacce 47**
- (32) 201462087992 P
(31) 05.12.2014
(33) US
(74) A. Holas & partner, Ing. Mgr. Hana Holasová, Křižová 105/4, Brno, Staré Brno, 60300
-
- (97) **EP 3854564**
(47) 04.10.2023
(97) 28.07.2021
(51) **B29C 45/50** (2006.01)
B29C 45/78 (2006.01)

(96) 04.12.2015
(96) 20189377.3
(73) Extrude to Fill, Inc., Loveland CO 80537, US
(72) FITZPATRICK, Richard, Ernest, Loveland, Colorado 80537, US
(54) **Uzavření trysky pro systém vstřikování do formy**
(32) 201462087449 P, 201462087414 P, 201462087480 P
(31) 04.12.2014, 04.12.2014, 04.12.2014
(33) US, US, US
(74) THK Legal s.r.o., Přístavní 531/24, Praha 7, Holešovice, 17000

(97) **EP 3856524**
(47) 01.11.2023
(97) 02.04.2020
(51) **B41J 2/175** (2006.01)
B41J 29/02 (2006.01)
B41J 25/34 (2006.01)
(96) 25.09.2019
(96) 19795040.5
(73) Westlake Compounds Holding, 51100 Reims, FR
(72) ELAARAG, Hossam, 51100 REIMS, FR
ALAGA, Christophe, 65290 JUILLAN, FR
EL FOUZARI, Mustapha, 51100 REIMS, FR
AMOUROUX, Nicolas, 51100 REIMS, FR
(54) **Inkoustový tiskový modul pro tiskový robot, zásobník pro tyto moduly a způsob inkoustového tisku používající tento robot**
(32) 1801014
(31) 28.09.2018
(33) FR
(86) PCT/FR2019/052247
(87) WO 2020/065208
(74) PatentEnter s.r.o., Koliště 1965/13a, Brno, Černá Pole, 60200

(97) **EP 3858755**
(47) 06.09.2023
(97) 04.08.2021
(51) **B65D 30/20** (2006.01)
B65D 33/01 (2006.01)
(96) 03.02.2020
(96) 20155221.3
(73) Mondi AG, 1030 Wien, AT
(72) BRAUER, Jochen, 49393 Lohne, DE
PUNDSACK, Patrick, 49377 Vechta, DE
(54) **Vak s bočním krytem**
(74) Čermák a spol., JUDr. Karel Čermák Ph.D., LL.M., advokát, Elišky Peškové 735/15, Praha 5, Smíchov, 15000

(97) **EP 3862293**
(47) 13.09.2023
(97) 09.04.2020
(51) **B65D 88/12** (2006.01)
H02S 20/20 (2014.01)
B65D 88/74 (2006.01)
B65D 90/00 (2006.01)
(96) 07.06.2019
(96) 19869658.5
(73) SOLUCIONES TECNICAS INTERMODALES, S.L., 03540 Alicante, ES
(72) AZNAR MARTINEZ, Jesús, 28223 POZUELO DE ALARCÓN, ES
(54) **Zařízení pro dodávání elektrické energie pro přepravu kontejnerů, například chladicích kontejnerů**
(32) PCT/ES2018/070631
(31) 01.10.2018
(33) ES
(86) PCT/ES2019/070397
(87) WO 2020/070352
(74) FISCHER IP s.r.o., Na hrobci 294/5, Praha 2, Nové Město, 12800

(97) **EP 3864399**
(47) 06.09.2023
(97) 22.05.2020
(51) **G01N 21/85** (2006.01)
G01N 21/71 (2006.01)
(96) 04.11.2019
(96) 19829263.3
(73) Commissariat à l'énergie atomique et aux énergies alternatives, 75015 Paris, FR
(72) BELRHITI, Younès, 38054 GRENOBLE Cedex 09, FR

ALBARIC, Mickaël, 38054 GRENOBLE Cedex 09, FR
BENMANSOUR, Malek, 38054 GRENOBLE Cedex 09, FR
PELLETIER, David, 38054 GRENOBLE Cedex 09, FR
(54) **Zařízení pro charakterizaci kapalného materiálu**
(32) 1860509
(31) 14.11.2018
(33) FR
(86) PCT/FR2019/052594
(87) WO 2020/099758
(74) Havlík Švorčík a partneři, advokátní a patentová kancelář, JUDr. Martin Švorčík, Hájkova 1406/2, Praha 2, Nové Město, 12000

(97) **EP 3867060**
(47) 06.12.2023
(97) 23.04.2020
(51) **B32B 17/10** (2006.01)
C03C 17/36 (2006.01)
E06B 3/67 (2006.01)
(96) 17.10.2019
(96) 19808633.2
(73) Saint-Gobain Glass France, 92400 Courbevoie, FR
(72) ONGARELLO, Tommaso, 92350 Le Plessis-Robinson, FR
DIGUET, Antoine, 75009 Paris, FR
CHERY, Vincent, 75019 Paris, FR
MONMEYRAN, Corentin, 93340 Le Raincy, FR
(54) **Zasklení zahrnující funkční povlak a absorpční povlak s kolorimetrickou úpravou**
(32) 1859655
(31) 18.10.2018
(33) FR
(86) PCT/FR2019/052463
(87) WO 2020/079375
(74) FISCHER IP s.r.o., Na hrobci 294/5, Praha 2, Nové Město, 12800

(97) **EP 3871340**
(47) 30.08.2023
(97) 30.04.2020
(51) **H04B 3/32** (2006.01)
H04M 11/06 (2006.01)
(96) 23.10.2019
(96) 19876846.7
(73) Skipio Technologies S.i Ltd, 5252263 Ramat Gan, IL
(72) CHISKIS, Alexander, 6250620 Tel-Aviv, IL
VERBIN, Rami, 6912207 Tel-Aviv, IL
(54) **Dynamické vektorování zohledňující datový provoz**
(32) 201862749137 P
(31) 23.10.2018
(33) US
(86) PCT/IL2019/051147
(87) WO 2020/084617
(74) Hák Janeček & Švestka, Patentová a známková kancelář, Ing. Pavel Janeček, U průhonu 827/5, Praha 7, Holešovice, 17000

(97) **EP 3873600**
(47) 20.09.2023
(97) 07.05.2020
(51) **A61P 1/16** (2006.01)
A61P 9/00 (2006.01)
A61P 11/00 (2006.01)
A61P 13/12 (2006.01)
A61P 27/00 (2006.01)
A61P 35/00 (2006.01)
C07D 405/14 (2006.01)
C07D 213/71 (2006.01)
C07D 401/12 (2006.01)
C07D 401/14 (2006.01)
A61K 31/454 (2006.01)
A61K 31/4545 (2006.01)
A61K 31/5377 (2006.01)
A61K 45/06 (2006.01)
(96) 24.10.2019
(96) 19794970.4
(73) Boehringer Ingelheim International GmbH, 55216 Ingelheim am Rhein, DE
(72) HEHN, Joerg P., 55216 INGELHEIM AM RHEIN, DE
BLUM, Andreas, 55216 INGELHEIM AM RHEIN, DE

	HUCKE, Oliver, 55216 INGELHEIM AM RHEIN, DE	G02B 7/36	(2021.01)
	PETERS, Stefan, 55216 INGELHEIM AM RHEIN, DE	G06T 7/00	(2017.01)
(54)	Pyridinylsulfonamidové deriváty, farmaceutické prostředky a jejich použití	G03B 21/53	(2006.01)
(32)	18203196	(96)	27.08.2020
(31)	29.10.2018	(96)	20853510.4
(33)	EP	(73)	Guangzhou Haoyang Electronic Co., Ltd., Guangzhou, Guangdong 511450, CN
(86)	PCT/EP2019/078992	(72)	JIANG, Weikai, Guangzhou Guangdong 511450, CN
(87)	WO 2020/089026	(54)	Způsob inteligentního zaostřování založený na strojovém vidění pro svítidlo s pohyblivou hlavou
(74)	JUDr. Petra Sauvage de Brantes, Korunní 810/104, Praha 10, Vinohrady, 10100	(32)	201911055429
		(31)	31.10.2019
(97)	EP 3874001	(33)	CN
(47)	13.09.2023	(86)	PCT/CN2020/111673
(97)	07.05.2020	(87)	WO 2021/082688
(51)	C09D 167/00	(74)	ZIVKO MIJATOVIC & PARTNERS s.r.o., Jugoslávských partyzánů 639/26, Praha 6, Bubeneč, 16000
(96)	28.10.2019		
(96)	19790235.6		
(73)	Allnex USA Inc., Alpharetta GA 30009, US	(97)	EP 3879905
	Allnex Italy Srl, 36060 Romano d'Ezzelino, IT	(47)	15.11.2023
(72)	CAVALIERI, Roberto, 35136 Romano d'Ezzelino, IT	(97)	15.09.2021
	EZEAGU, Callistus Ugoh, Woodstock, GA 30189, US	(51)	H04L 5/00
(54)	Práškové nátěrové pryskyřice s nízkou teplotou tvrzení		(2006.01)
(32)	201862751797 P, 18214348, 19157915		H04W 24/10 (2009.01)
(31)	29.10.2018, 20.12.2018, 19.02.2019		H04W 48/12 (2009.01)
(33)	US, EP, EP		H04W 74/00 (2009.01)
(86)	PCT/EP2019/079318		H04W 74/08 (2009.01)
(87)	WO 2020/089132	(96)	27.02.2017
(74)	Havlík Švorčík a partneři, advokátní a patentová kancelář, JUDr. Otakar Švorčík, Hálkova 1406/2, Praha 2, Nové Město, 12000	(96)	21172243.4
		(73)	NTT DOCOMO, INC., Chiyoda-ku, Tokyo 100-6150, JP
		(72)	Kishiyama, Yoshihisa, Tokyo, 100-6150, JP
			Takeda, Kazuki, Tokyo, 100-6150, JP
(97)	EP 3874996	(54)	Uživatelský terminál, základnová radiostanice, a způsob radiové komunikace
(47)	13.09.2023	(32)	2016038175
(97)	08.09.2021	(31)	29.02.2016
(51)	A47J 19/02	(33)	JP
	(2006.01)	(74)	Havlík Švorčík a partneři, advokátní a patentová kancelář, JUDr. Michal Havlík, Hálkova 1406/2, Praha 2, Nové Město, 12000
	A47J 19/06		
	(2006.01)		
(96)	04.06.2020		
(96)	20178174.7		
(73)	Angel Co., Ltd., Sasang-gu, Busan 46988, KR	(97)	EP 3886273
(72)	LEE, Mun Hyon, 33026 Nonsan-si, Chungcheongnam-do, KR	(47)	22.11.2023
	LEE, Kwang Hui, 47168 Busan, KR	(97)	29.09.2021
(54)	Odšťavňovač	(51)	H01R 43/20
(32)	20200027581		(2006.01)
(31)	05.03.2020		H01R 43/28
(33)	KR		(2006.01)
(74)	Havlík Švorčík a partneři, advokátní a patentová kancelář, JUDr. Martin Švorčík, Hálkova 1406/2, Praha 2, Nové Město, 12000		H01R 13/6463 (2011.01)
		(96)	23.03.2021
		(96)	21164201.2
(97)	EP 3877205	(73)	Lisa Dräxlmaier GmbH, 84137 Vilsbiburg, DE
(47)	20.09.2023	(72)	JAKOB, Günther, 94439 Roßbach, DE
(97)	02.07.2020		SÖLL, Tobias, 84034 Landshut, DE
(51)	B60L 15/20		RÜTER, Karsten, 84032 Landshut, DE
	(2006.01)		MAIER, Christian, 84155 Bodenkirchen, DE
	B60L 3/12	(54)	Strojní zpracování elektrických vodičů s pomůckou pro spojování
	(2006.01)	(32)	102020108153
	G01R 31/00	(31)	25.03.2020
	(2006.01)	(33)	DE
	B60T 13/66	(74)	Havlík Švorčík a partneři, advokátní a patentová kancelář, JUDr. Michal Havlík, Hálkova 1406/2, Praha 2, Nové Město, 12000
	(2006.01)		
	B60T 17/22		
	(2006.01)		
(96)	28.11.2019		
(96)	19821022.1		
(73)	Siemens Mobility GmbH, 81739 München, DE	(97)	EP 3887032
(72)	AMLER, Gerald, 90475 Nürnberg, DE	(47)	16.08.2023
	KLUTH, Wolfgang, 90518 Altdorf, DE	(97)	04.06.2020
	REINICKE, Stefan, 85304 Ilmmünster, DE	(51)	B01J 19/32
	SCHIEFER, Dieter, 91085 Weisendorf, DE		(2006.01)
(54)	Vozidlo		C02F 3/10
(32)	102018251776		(2023.01)
(31)	28.12.2018		F28F 25/08
(33)	DE		(2006.01)
(86)	PCT/EP2019/082823		F28F 13/08
(87)	WO 2020/135966	(96)	27.11.2019
(74)	Čermák a spol., JUDr. Karel Čermák Ph.D., LL.M., advokát, Elišky Peškové 735/15, Praha 5, Smíchov, 15000	(96)	19888262.3
		(73)	Brentwood Industries, Inc., Reading, PA 19603, US
		(72)	EDWARDS, Brian, Reading, PA 19603, US
			BHAT, Aditya, Reading, PA 19603, US
			KULICK, Frank, M., III, Reading, PA 19603, US
			LINGLE, Luke, Reading, PA 19603, US
(97)	EP 3879172	(54)	Výplňový blok pro vkládání do chladicí věže
(47)	15.11.2023	(32)	201862771858 P
(97)	06.05.2021	(31)	27.11.2018
(51)	H04N 23/67		
	(2023.01)		

(33) US		<i>A24D 3/02</i>	(2006.01)
(86) PCT/US2019/063692		<i>A24F 47/00</i>	(2020.01)
(87) WO 2020/113064		<i>A24D 1/20</i>	(2020.01)
(74) Havlík Švorčík a partneři, advokátní a patentová kancelář, JUDr. Michal Havlík, Hálkova 1406/2, Praha 2, Nové Město, 12000		<i>A24D 3/17</i>	(2020.01)
(97) EP 3887661		22.05.2017	
(47) 13.09.2023		(96) 21167727.3	
(97) 04.06.2020		(73) Nicoventures Trading Limited, London WC2R 3LA, GB	
(51) <i>F01N 13/04</i>	(2010.01)	(72) ENGLAND, Will, London, WC2R 3LA, GB	
<i>F01N 13/08</i>	(2010.01)	BALLESTEROS GOMEZ, Pablo, Javier, London, WC2R 3LA, GB	
<i>F01N 1/16</i>	(2006.01)	WOODMAN, Tom, London, WC2R 3LA, GB	
<i>F01N 1/18</i>	(2006.01)	PHILLIPS, Jeremy, London, WC2R 3LA, GB	
<i>F16K 1/00</i>	(2006.01)	HEPWORTH, Richard, London, WC2R 3LA, GB	
<i>F16K 11/08</i>	(2006.01)	(54) Filtr pro zařízení vytvářející aerosol	
(96) 15.11.2019		(32) 201608947	
(96) 19801586.9		(31) 20.05.2016	
(73) Akrapovic d.d., 1295 Ivancna Gorica, SI		(33) GB	
(72) PENCA, Jure, 1230 Domzale, SI		(74) ŽOVICOVÁ & ŽOVIC IP, s.r.o., Záhradnícka 36, Bratislava, 82108	
(72) AKRAPOVIC, Igor, 1000 Ljubljana, SI			
(54) Řídicí ventil průtoku plynů a zvuku a výfukový systém		(97) EP 3892302	
(32) 18208611		(47) 06.09.2023	
(31) 27.11.2018		(97) 13.10.2021	
(33) EP		(51) <i>A61K 47/02</i>	(2006.01)
(86) PCT/EP2019/081533		<i>A61K 47/12</i>	(2006.01)
(87) WO 2020/109036		<i>A61K 9/10</i>	(2006.01)
(74) Hák Janeček & Švestka, Patentová a známková kancelář, Ing. Pavel Janeček, U průhonu 827/5, Praha 7, Holešovice, 17000		<i>A61K 47/38</i>	(2006.01)
		<i>A61K 9/48</i>	(2006.01)
		<i>A61K 31/519</i>	(2006.01)
		<i>A61P 35/00</i>	(2006.01)
(97) EP 3889945		(96) 06.04.2016	
(47) 13.09.2023		(96) 21161828.5	
(97) 06.10.2021		(73) Janssen Pharmaceutica NV, 2340 Beerse, BE	
(51) <i>G08G 1/097</i>	(2006.01)	(72) GOLE, Dilip, Raritan,, NJ New Jersey 08869, US	
<i>G08G 1/0967</i>	(2006.01)	GUPTA, Manish Kumar, 400080 Mumbai Maharashtra, IN	
<i>H04W 4/44</i>	(2018.01)	TAMBWEKAR, Kaustubh, B-2340 Beerse, BE	
(96) 05.03.2021		NAIR, Binuraj Krishnan, 400080 Mumbai Maharashtra, IN	
(96) 21160852.6		BERNINI, Maristella, B-2340 Beerse, BE	
(73) Yunex GmbH, 81739 München, DE		INGHELBRECHT, Sabine, B-2340 Beerse, BE	
(72) Braatz, Robert, 85457 Würth, DE		(54) Prostředky obsahující ibrutinib	
Frank, Harald, 85635 Höhenkirchen-Siegertsbrunn, DE		(32) 201562143659 P	
Zelger, Peter, 81241 München, DE		(31) 06.04.2015	
de Zaeyer, Geert, 85570 Markt Schwaben, DE		(33) US	
(54) Systém pro přenos informací o stavech signálu světelného signalizačního systému do alespoň jednoho autonomního motorového vozidla		(74) Havlík Švorčík a partneři, advokátní a patentová kancelář, JUDr. Michal Havlík, Hálkova 1406/2, Praha 2, Nové Město, 12000	
(32) 102020204253			
(31) 01.04.2020		(97) EP 3893679	
(33) DE		(47) 15.11.2023	
(74) H&P Patents s.r.o., Na Florenci 1332/23, Praha 1, Nové Město, 11000		(97) 18.06.2020	
		(51) <i>A24F 40/465</i>	(2020.01)
		<i>H05B 6/10</i>	(2006.01)
(97) EP 3891094		(96) 11.12.2019	
(47) 27.09.2023		(96) 19831995.6	
(97) 11.06.2020		(73) Nicoventures Trading Limited, London Greater London WC2R 3LA, GB	
(51) <i>B82B 1/00</i>	(2006.01)	(72) WHITE, Julian Darryn, Cambridge Cambridgeshire CB4 0WX, GB	
(96) 04.12.2019		HORROD, Martin Daniel, Cambridge Cambridgeshire CB4 0WX, GB	
(96) 19817624.0		(54) Zařízení pro vytváření aerosolu a metoda jeho provozování	
(73) Fundació Institut de Bioenginyeria de Catalunya (IBEC), 08028 Barcelona, ES		(32) 201820143	
Institució Catalana De Recerca I Estudis Avançats (ICREA), 08010 Barcelona, ES		(31) 11.12.2018	
(72) SÁNCHEZ ORDÓÑEZ, Samuel, 08028 Barcelona, ES		(33) GB	
PATIÑO PADIAL, Tania, 08028 Barcelona, ES		(86) PCT/EP2019/084600	
LOPES HORTELÃO, Ana Candida, 08028 Barcelona, ES		(87) WO 2020/120551	
(54) Funkcionalizované, enzymem poháněné nanomotory		(74) ŽOVICOVÁ & ŽOVIC IP, s.r.o., Záhradnícka 36, Bratislava, 82108	
(32) 18382896			
(31) 05.12.2018		(97) EP 3894799	
(33) EP		(47) 01.11.2023	
(86) PCT/EP2019/083662		(97) 18.06.2020	
(87) WO 2020/115124		(51) <i>G01F 1/667</i>	(2022.01)
(74) Havlík Švorčík a partneři, advokátní a patentová kancelář, JUDr. Michal Havlík, Hálkova 1406/2, Praha 2, Nové Město, 12000		(96) 21.11.2019	
		(96) 19808758.7	
		(73) Endress + Hauser Flowtec AG, 4153 Reinach, CH	
(97) EP 3892119		(72) GRUNWALD, Sascha, 79585 Steinen, DE	
(47) 08.11.2023		BRUMBERG, Oliver, 79618 Rheinfelden, DE	
(97) 13.10.2021		MURRAY, Alexander, 4059 Basel, CH	
(51) <i>A24D 3/06</i>	(2006.01)	BERGER, Andreas, 4228 Erschwil, CH	
		WIEST, Achim, 79576 Weil am Rhein, DE	

- (54) **Uspořádání ultrazvukových měničů příložného místa ultrazvukového měření průtoku, a příložné místo ultrazvukového měření průtoku a způsob uvedení příložného místa ultrazvukového měření do provozu**
(32) 102018132055
(31) 13.12.2018
(33) DE
(86) PCT/EP2019/082014
(87) WO 2020/120090
(74) ZIVKO MIJATOVIC & PARTNERS s.r.o., Jugoslávských partyzánů 639/26, Praha 6, Bubeneč, 16000
-
- (97) **EP 3894808**
(47) 15.11.2023
(97) 18.06.2020
(51) **G01G 19/02** (2006.01)
G01G 23/01 (2006.01)
(96) 04.12.2019
(96) 19809876.6
(73) Kistler Holding AG, 8408 Winterthur, CH
(72) HAILESILASSIE, Biruk, 8902 Urdorf, CH
(54) **Kalibrace senzoru WIM**
(32) 18212704
(31) 14.12.2018
(33) EP
(86) PCT/EP2019/083646
(87) WO 2020/120253
(74) ŽOVICOVÁ & ŽOVIC IP, s.r.o., Záhradnícka 36, Bratislava, 82108
-
- (97) **EP 3896091**
(47) 27.09.2023
(97) 20.10.2021
(51) **C07K 19/00** (2006.01)
C12N 5/10 (2006.01)
A61K 39/395 (2006.01)
A61P 35/00 (2006.01)
A61P 35/02 (2006.01)
C07K 14/725 (2006.01)
C07K 14/705 (2006.01)
C07K 16/28 (2006.01)
C07K 16/30 (2006.01)
C12N 15/62 (2006.01)
A61P 7/00 (2006.01)
C07K 14/435 (2006.01)
(96) 10.08.2017
(96) 21166662.3
(73) Legend Biotech Ireland Limited, North Wall Quay, Dublin 1, IE
(72) FAN, Xiaohu, Edmonton, Alberta T6W 0K3, CA
ZHUANG, Qiuchuan, Nanjing, Jiangsu 210012, CN
WANG, Pingyan, Fengyang, Anhui 233113, CN
WANG, Lin, Nanjing, Jiangsu 211100, CN
YANG, Lei, Huainan, Anhui 232052, CN
HAO, Jiaying, Nanjing, Jiangsu 211100, CN
ZHAO, Dan, Zhenjiang, Jiangsu 212001, CN
HE, Xian, Nanjing, Jiangsu 210006, CN
(54) **Chimerické antigenové receptory cílené na BCMA a způsoby jejich použití**
(32) PCT/CN2016/094408
(31) 10.08.2016
(33) CN
(74) Havlík Švorčík a partneři, advokátní a patentová kancelář, JUDr. Michal Havlík, Hálkova 1406/2, Praha 2, Nové Město, 12000
-
- (97) **EP 3898473**
(47) 06.09.2023
(97) 25.06.2020
(51) **B25J 9/02** (2006.01)
B25J 15/00 (2006.01)
B25J 15/02 (2006.01)
B25J 15/08 (2006.01)
B25J 19/02 (2006.01)
B66C 1/42 (2006.01)
B66C 1/62 (2006.01)
B66C 13/48 (2006.01)
(96) 19.12.2019
(96) 19899496.4
- (73) Advanced Construction Robotics, Inc., Saxonburg, Pennsylvania 16056, US
(72) CHABALA, Joseph E., Bridgeville, Pennsylvania 15017, US
HETRICK, Andrew M., Gibsonia, Pennsylvania 15044, US
CROUSE, Donald R., Hookstown, Pennsylvania 15050, US
WEBER, Patrick A., Wexford, Pennsylvania 15090, US
SEAROCK, Jeremy L., Glenshaw, Pennsylvania 15116, US
SCHEIFFLEE, Justin C., Pittsburgh, Pennsylvania 15206, US
GOWDY, Jay W., Pittsburgh, Pennsylvania 15237, US
MUCK, Stephen M., Butler, Pennsylvania 16002, US
STEWART, John P., Butler, Pennsylvania 16002, US
SHAFFER, Matthew Q., Zelienople, Pennsylvania 16063, US
(54) **Poloautonomní systém pro přepravu a umístování prodloužených objektů**
(32) 201816226821
(31) 20.12.2018
(33) US
(86) PCT/US2019/067442
(87) WO 2020/132223
(74) inventa Patentová a známková kancelária s.r.o., Palisády 50, Bratislava, 811 06
-
- (97) **EP 3899067**
(47) 13.09.2023
(97) 25.06.2020
(51) **C21D 8/02** (2006.01)
C22C 38/02 (2006.01)
C22C 38/06 (2006.01)
C22C 38/22 (2006.01)
C22C 38/38 (2006.01)
C21D 1/18 (2006.01)
C21D 1/26 (2006.01)
C21D 9/46 (2006.01)
(96) 17.12.2019
(96) 19835508.3
(73) ArcelorMittal, 1160 Luxembourg, LU
(72) ALEXANDRE, Patrice, 57070 Metz, FR
BOUZAT, Magali, 57140 Norroy-Le-Veneur, FR
CHAKRABORTY, Anirban, Chesterton, Indiana 46304, US
GHASSEMI-ARMAKI, Hassan, Schererville, IN 46375, US
GIRINA, Olga, Munster, IN 46321, US
JACOLOTT, Ronan, 57530 Landonvillers, FR
KOLTISOV, Alexey, 57910 Neufgrange, FR
NADLER, Aude, 57500 Saint-Avold, FR
PANAHI, Damon, Chicago, IL 60605, US
SOLER, Michel, 57530 Ars Laquenexy, FR
(54) **Za studena válcovaný a tepelně zpracovaný ocelový plech a způsob jeho výroby**
(32) PCT/IB2018/060251
(31) 18.12.2018
(33) IB
(86) PCT/IB2019/060889
(87) WO 2020/128811
(74) A. Holas & partner, Ing. Mgr. Hana Holasová, Křížová 105/4, Brno, Staré Brno, 60300
-
- (97) **EP 3900704**
(47) 01.11.2023
(97) 25.06.2020
(51) **A61K 9/107** (2006.01)
A61K 47/10 (2017.01)
A61K 47/34 (2017.01)
C08G 65/325 (2006.01)
C08G 65/329 (2006.01)
C08G 65/331 (2006.01)
(96) 17.12.2019
(96) 19900252.8
(73) GI Cell, Inc., Seongnam-si, Gyeonggi-do 13201, KR
(72) KIM, Won Jong, Pohang-si Gyeongsangbuk-do 37673, KR
JANG, Dong Hyun, Yongin-si, Gyeonggi-do 17066, KR
(54) **Blokový kopolymer obsahující hydrofilní první blok, hydrofobní druhý blok a funkční skupinu schopnou specifické vazby na thiol**
(32) 20180163379
(31) 17.12.2018
(33) KR

(86) PCT/KR2019/017899
(87) WO 2020/130580
(74) Havlík Švorčík a partneři, advokátní a patentová kancelář, JUDr. Michal Havlík, Hálkova 1406/2, Praha 2, Nové Město, 12000

(97) **EP 3902446**
(47) 10.05.2023
(97) 02.07.2020
(51) **A47G 21/18** (2006.01)
(96) 20.12.2019
(96) 19832391.7
(73) SCHOTT AG, 55122 Mainz, DE
Schott Glass Technologies (Suzhou) Co. Ltd., Suzhou, Jiangsu 215009, CN
(72) WINTERSTELLER, Fritz, 83317 Teisendorf, DE
WEDLICH, Thomas, 95666 Mitterteich, DE
RIEDL, Markus, 95666 Mitterteich, DE
HAAS, Gottfried, 95643 Tirschenreuth, DE
QIAN, Pengxiang, Shanghai, 201201, CN
XUE, Junming, Shanghai, 201101, CN
STEDEN, Folker, 95615 Marktedwitz-Brand, DE
UCHIDA, Takahisa, Yokohama Kanagawa, 252--0007, JP
DEBRECZENY, Csaba, 92637 Weiden, DE
HOPPE, Bernd, 55218 Ingelheim, DE
(54) **Nástroj k pití mající zlepšenou odolnost proti porušení a poskytující zlepšený pocit v ústech**
(32) PCT/CN2018/123157
(31) 24.12.2018
(33) CN
(86) PCT/EP2019/086778
(87) WO 2020/136132
(74) THK Legal s.r.o., Přístavní 531/24, Praha 7, Holešovice, 17000

(97) **EP 3902639**
(47) 13.09.2023
(97) 02.07.2020
(51) **B21D 26/02** (2011.01)
B21D 53/04 (2006.01)
F28F 3/14 (2006.01)
F25B 39/02 (2006.01)
F28D 21/00 (2006.01)
(96) 27.12.2019
(96) 19842630.6
(73) A. Raymond et Cie, 38000 Grenoble, FR
(72) COLUGNATI, Giorgio, 34076 ROMANS D'ISONZO, IT
GIAMEI, Pietro, 34170 GORIZIA, IT
(54) **Výměník tepla a způsob jeho výroby**
(32) 201800021274
(31) 27.12.2018
(33) IT
(86) PCT/IT2019/050279
(87) WO 2020/136688
(74) Kania, Sedlák, Smola, s.r.o., Mendlovo náměstí 907/1a, Brno, Staré Brno, 60300

(97) **EP 3910414**
(47) 02.08.2023
(97) 17.11.2021
(51) **G02F 1/35** (2006.01)
G06N 10/00 (2022.01)
H04B 10/70 (2013.01)
(96) 15.05.2020
(96) 20174866.2
(73) Miraex SA, 1024 Ecublens VD, CH
(72) Anderson, Mitchell, 1009 Pully, CH
Javerzac-Galy, Clément, 1003 Lausanne, CH
Feofanov, Olexiy, 1066 Epalinges, CH
(54) **Převodník mikrovlnných fotonů na optické fotony**
(74) Halaxová & Halaxová TETRAPAT, Mgr. Eva Halaxová, Jinonická 804/80, Praha 5, Košíře, 15800

(97) **EP 3919139**
(47) 18.10.2023
(97) 08.12.2021
(51) **A62B 35/00** (2006.01)
(96) 24.05.2021

(96) 21175567.3
(73) Zedel, 38920 Crolles, FR
(72) EMONIN, Simon, 38100 GRENOBLE, FR
(54) **Úvazek pro navazování**
(32) 2005931
(31) 06.06.2020
(33) FR
(74) Havlík Švorčík a partneři, advokátní a patentová kancelář, JUDr. Martin Švorčík, Hálkova 1406/2, Praha 2, Nové Město, 12000

(97) **EP 3920890**
(47) 01.11.2023
(97) 22.10.2020
(51) **A61K 9/20** (2006.01)
A61K 9/24 (2006.01)
A61K 31/05 (2006.01)
A61K 31/352 (2006.01)
(96) 17.04.2020
(96) 20726699.0
(73) NordicCan A/S, 7100 Vejle, DK
(72) BRUUN, Heidi Ziegler, 7100 Vejle, DK
BOESEN, Dorte Schackinger, 7100 Vejle, DK
ERIKSEN, Ane, 7100 Vejle, DK
WITTORFF, Helle, 7100 Vejle, DK
(54) **Perorální kanabinoidní tableta**
(32) 3040513, 201916386477
(31) 17.04.2019, 17.04.2019
(33) CA, US
(86) PCT/DK2020/050100
(87) WO 2020/211913
(74) Havlík Švorčík a partneři, advokátní a patentová kancelář, JUDr. Michal Havlík, Hálkova 1406/2, Praha 2, Nové Město, 12000

(97) **EP 3921030**
(47) 11.10.2023
(97) 13.08.2020
(51) **A61P 21/00** (2006.01)
C07D 213/64 (2006.01)
A61K 31/44 (2006.01)
(96) 04.02.2020
(96) 20709409.5
(73) Eli Lilly and Company, Indianapolis, IN 46206-6288, US
(72) SZEKERES, Helen, Jane, Indianapolis, IN 46206-6288, US
WILLIAMS, Andrew, Caerwyn, Indianapolis, IN 46206-6288, US
WHATTON, Maria, Ann, Indianapolis, IN 46206-6288, US
(54) **1-((2-(2,2,2-trifluoroetoxy)pyridin-4-yl)methyl)močovinnové deriváty jako potenciátory KCNQ**
(32) 201962801716 P, 201962811038 P
(31) 06.02.2019, 27.02.2019
(33) US, US
(86) PCT/US2020/016499
(87) WO 2020/163268
(74) Mgr. Jana Šuranová Traplová, advokátka, Přístavní 24, Praha 7, 17000

(97) **EP 3924361**
(47) 06.09.2023
(97) 20.08.2020
(51) **C07J 63/00** (2006.01)
A61K 31/58 (2006.01)
A61P 31/18 (2006.01)
A61K 31/18 (2006.01)
(96) 11.02.2020
(96) 20720927.1
(73) Hetero Labs Limited, Hyderabad 500018, IN
(72) BANDI, Parthasaradhi Reddy, Balanagar Hyderabad 500018, IN
KURA, Rathnakar Reddy, Balanagar Hyderabad 500018, IN
ADULLA, Panduranga Reddy, Balanagar Hyderabad 500018, IN
KASIREDDY, Bhaskar Reddy, Balanagar Hyderabad 500018, IN
(54) **Nové triterpenové deriváty jako inhibitory HIV**
(32) 201941005217
(31) 11.02.2019
(33) IN
(86) PCT/IB2020/051048
(87) WO 2020/165741
(74) PatentEnter s.r.o., Koliště 1965/13a, Brno, Černá Pole, 60200

(97) EP 3924629		(2006.01)	(51) C10G 1/06	(2006.01)
(47) 25.10.2023			C10G 1/00	(2006.01)
(97) 20.08.2020			C08L 1/00	(2006.01)
(51) F16B 2/22	(2006.01)		C08H 8/00	(2010.01)
A44B 11/25	(2006.01)		(96) 11.06.2021	
A44B 11/26	(2006.01)		21178922.7	
A44B 1/34	(2006.01)		(73) UPM-Kymmene Corporation, 00100 Helsinki, FI	
A44B 1/42	(2006.01)		(72) GUTIERREZ, Andrea, 02160 Espoo, FI	
F16B 2/24	(2006.01)		JOKELA, Pekka, 02660 Espoo, FI	
A41D 13/00	(2006.01)		WESTERHOF, Roel, 7512 EE Enschede, NL	
A41D 27/00	(2006.01)		KERSTEN, Sascha, 7491 HZ Delden, NL	
A45F 5/02	(2006.01)		HEESINK, Bert, 7512 EE Enschede, NL	
G08B 3/10	(2006.01)		(54) Vícetupňový proces s hydrotermálním zkapalňováním	
H04B 1/3888	(2015.01)		(32) 20205681	
(96) 12.02.2020			(31) 26.06.2020	
(96) 20710761.6			(33) FI	
(73) Advintec Spol. S R.O., 10100 Prague, CZ			(74) PATENTSERVIS Praha a.s., Na Podkovce 281/10, Praha 4, Podolí, 14700	
(72) MACHU, Ales, 76325 Ujezd, CZ				
(54) Násuvný úchyt pro připevnění vloženého tělesa zejména na oděv či textilii			(97) EP 3930925	
(32) 20190078			(47) 06.09.2023	
(31) 12.02.2019			(97) 03.09.2020	
(33) CZ			(51) B07B 1/28	(2006.01)
(86) PCT/CZ2020/050005			B07B 1/46	(2006.01)
(87) WO 2020/164649			(96) 28.02.2020	
(74) artpatent, advokátní kancelář s.r.o., Dukelských hrdinů 976/12, Praha 7, Holešovice, 17000			(96) 20712836.4	
			(73) DIEFFENBACHER GMBH MASCHINEN- UND ANLAGENBAU, 75031 Eppingen, DE	
			(72) MÄNNIKKO, Ari, 75031 Eppingen, DE	
			SCHWEIZER, Roland, 75031 Eppingen, DE	
			GEUGIS, Dieter, 75031 Eppingen, DE	
			(54) Síto pro použití v továrnách na dřevotřískové desky	
			(32) 20195146, 102019131708	
			(31) 28.02.2019, 25.11.2019	
			(33) FI, DE	
			(86) PCT/EP2020/055374	
			(87) WO 2020/174098	
			(74) inventa Patentová a známková kancelária s.r.o., Palisády 50, Bratislava, 811 06	
(97) EP 3926832			(97) EP 3934432	
(47) 22.11.2023			(47) 15.11.2023	
(97) 22.12.2021			(97) 17.09.2020	
(51) H03M 7/40	(2006.01)		(51) A21C 9/06	(2006.01)
H04N 19/70	(2014.01)		A21C 14/00	(2006.01)
H04N 19/463	(2014.01)		A21C 15/00	(2006.01)
H04N 19/91	(2014.01)		A23P 20/20	(2016.01)
H03M 7/30	(2006.01)		A47J 27/16	(2006.01)
(96) 15.04.2013			(96) 09.03.2020	
(96) 21190386.9			(96) 20707678.7	
(73) Samsung Electronics Co., Ltd., Suwon-si, Gyeonggi-do 16677, KR			(73) Bretinová, 29910 Tregunc, FR	
(72) KIM, Chan-yul, 421-170 Gyeonggi-do, KR			(72) AUFFRET, Pierre, 29930 PONT AVEN, FR	
KIM, Jae-hyun, 137-040 Seoul, KR			(54) Změkčovač pro výrobu potravin obsahujících obal na bázi rýže	
PARK, Jeong-hoon, 151-050 Seoul, KR			(32) 1902370	
(54) Způsob aktualizace parametru pro entropické dekódování hladiny konverzního koeficientu a zařízení na entropické dekódování hladiny konverzního koeficientu využívající tohoto způsobu			(31) 08.03.2019	
(32) 201261624358 P			(33) FR	
(31) 15.04.2012			(86) PCT/EP2020/056141	
(33) US			(87) WO 2020/182703	
(74) PATENTSERVIS Praha a.s., Na Podkovce 281/10, Praha 4, Podolí, 14700			(74) PatentEnter s.r.o., Koliště 1965/13a, Brno, Černá Pole, 60200	
(97) EP 3927675			(97) EP 3946322	
(47) 01.11.2023			(47) 20.09.2023	
(97) 27.08.2020			(97) 08.10.2020	
(51) C05C 5/00	(2006.01)		(51) A61K 31/40A	(2006.01)
C05C 5/04	(2006.01)		A61K 31/10	(2006.01)
C05D 9/02	(2006.01)		A61K 31/192	(2006.01)
C05G 3/00	(2020.01)		A61K 31/41	(2006.01)
C05G 5/30	(2020.01)		A61P 35/00	(2006.01)
(96) 21.02.2020			(96) 27.03.2020	
(96) 20705981.7			(96) 20717971.4	
(73) Yara International ASA, 0277 Oslo, NO			(73) Novocure GmbH, 6039 Root, CH	
(72) FROGNER, Tore, 0277 OSLO, NO			(72) TRAN, David, Gainesville, Florida 32606, US	
KIRKEBØEN NÆSS, Mari, 3905 PORSGRUNN, NO			LE, Son Bang, Gainesville, Florida 32610, US	
MYRSTAD, Amund, 3905 PORSGRUNN, NO			CHEN, Dongjiang, Gainesville, Florida 32608, US	
(54) Kompozice částic obsahující dusičnan vápenatý a molybden a způsob jejich výroby			(54) Způsoby obnovení senzitivity na pole léčící tumor u nádorových buněk rezistentních na pole léčící tumor pomocí inhibitorů PTGER3	
(32) 19158892			(32) 201962826078 P, 201962849535 P	
(31) 22.02.2019				
(33) EP				
(86) PCT/EP2020/054609				
(87) WO 2020/169795				
(74) Patent-K s.r.o., Husnikova 2086/22, Praha 5, Stodůlky, 15800				
(97) EP 3929268				
(47) 04.10.2023				
(97) 29.12.2021				

(31) 29.03.2019, 17.05.2019
(33) US, US
(86) PCT/IB2020/052959
(87) WO 2020/201967
(74) Havlík Švorčík a partneři, advokátní a patentová kancelář, JUDr. Michal Havlík, Hálkova 1406/2, Praha 2, Nové Město, 12000

(97) **EP 3946862**
(47) 06.09.2023
(97) 01.10.2020
(51) **B28B 1/00** (2006.01)
E04G 21/04 (2006.01)
B28B 23/00 (2006.01)
B33Y 30/00 (2015.01)
(96) 25.03.2020
(96) 20716406.2
(73) Putzmeister Engineering GmbH, 72631 Aichtal, DE
(72) HÄFNER, Jens, 70599 Stuttgart, DE
HUTH, Tobias, 70327 Stuttgart, DE
KASTEN, Knut, 73760 Ostfildern, DE
MÖGLE, Peter, 70771 Leinfelden, DE
(54) **Způsob výroby stavebního dílu, systém výroby stavebního dílu a stavební díl**
(32) 102019204230
(31) 27.03.2019
(33) DE
(86) PCT/EP2020/058318
(87) WO 2020/193614
(74) Čermák a spol., JUDr. Karel Čermák Ph.D., LL.M., advokát, Elišky Peškové 735/15, Praha 5, Smíchov, 15000

(97) **EP 3947755**
(47) 20.09.2023
(97) 01.10.2020
(51) **C21D 8/12** (2006.01)
H01F 1/147 (2006.01)
B32B 7/025 (2019.01)
C22C 38/02 (2006.01)
C22C 38/04 (2006.01)
C22C 38/06 (2006.01)
(96) 26.03.2020
(96) 20713012.1
(73) ThyssenKrupp Electrical Steel GmbH, 45881 Gelsenkirchen, DE
(72) BELGRAND, Thierry, 62232 Hinges, FR
FERRIER, Nicolas, 62400 Béthune, FR
HECHT, Christian, 45481 Mülheim, DE
LAHN, Ludger, 47447 Moers, DE
LEMAÎTRE, Régis, 83780 Flayosc, FR
SCHEPERS, Carsten, 46348 Raesfeld, DE
TEODORESCU, Mihaela, 62000 Arras, FR
(54) **Materiál obsahující železo a křemík vhodný pro středofrekvenční elektrotechniku**
(32) 19165241
(31) 26.03.2019
(33) EP
(86) PCT/EP2020/058590
(87) WO 2020/193717
(74) Čermák a spol., JUDr. Karel Čermák Ph.D., LL.M., advokát, Elišky Peškové 735/15, Praha 5, Smíchov, 15000

(97) **EP 3950395**
(47) 23.08.2023
(97) 09.12.2021
(51) **B60J 10/72** (2016.01)
B60J 10/70 (2016.01)
(96) 12.03.2021
(96) 21782872.2
(73) Qinhuangdao Danfeng Technology Co., Ltd., Hebei, CN
(72) WANWU, Zhang, Qinhuangdao, Hebei 066000, CN
OU, Zhenquan, Qinhuangdao, Hebei 066000, CN
WU, Haitao, Qinhuangdao, Hebei 066000, CN
(54) **Těsnicí upínací lišta mřížky pro přívod vzduchu do automobilu mající měkkou dutou strukturu**
(32) 202010488980
(31) 02.06.2020
(33) CN

(86) PCT/CN2021/080561
(87) WO 2021/244096
(74) A. Holas & partner, Ing. Mgr. Hana Holasová, Křížová 105/4, Brno, Staré Brno, 60300

(97) **EP 3952995**
(47) 20.09.2023
(97) 15.10.2020
(51) **C07F 5/02** (2006.01)
A61P 31/00 (2006.01)
A61K 45/06 (2006.01)
A61P 35/00 (2006.01)
(96) 10.04.2020
(96) 20722196.1
(73) Riboscience LLC, Palo Alto, CA 94306, US
(72) HAWLEY, Ronald, Palo Alto, California 94306, US
KLUMPP, Klaus, Palo Alto, California 94306, US
(54) **Bicyklické heteroarylové deriváty jako inhibitory ektonukleotid pyrofosfatázy fosfodiesterázy 1**
(32) 201962833455 P, 201962881111 P
(31) 12.04.2019, 31.07.2019
(33) US, US
(86) PCT/US2020/027700
(87) WO 2020/210649
(74) A. Holas & partner, Ing. Mgr. Hana Holasová, Křížová 105/4, Brno, Staré Brno, 60300

(97) **EP 3958873**
(47) 22.11.2023
(97) 29.10.2020
(51) **A61K 31/737** (2006.01)
A61K 31/715 (2006.01)
A61P 13/02 (2006.01)
(96) 24.04.2020
(96) 20795940.4
(73) TCM Biotech International Corp., New Taipei City 22175, TW
(72) WANG, Yachun, New Taipei City, 22175 Taiwan, TW
CHANG, Yuching, New Taipei City, 22175 Taiwan, TW
MA, Hsiao-tien, New Taipei City, 22175 Taiwan, TW
CHEN, Jenyau, New Taipei City, 22175 Taiwan, TW
LEE, Yuanju, Taipei, 100225 Taiwan, TW
MENG, En, Taipei, 11490 Taiwan, TW
CHANG, Shangjen, New Taipei, 231 Taiwan, TW
(54) **Farmaceutická kompozice pro prevenci rekurentní infekce močových cest**
(32) 201962838954 P
(31) 26.04.2019
(33) US
(86) PCT/CN2020/086737
(87) WO 2020/216333
(74) ZIVKO MIJATOVIC & PARTNERS s.r.o., Jugoslávských partyzánů 639/26, Praha 6, Bubeneč, 16000

(97) **EP 3965954**
(47) 02.08.2023
(97) 12.11.2020
(51) **B05B 13/02** (2006.01)
B05B 13/06 (2006.01)
B24C 1/08 (2006.01)
B24C 3/22 (2006.01)
B24C 3/18 (2006.01)
(96) 06.05.2020
(96) 20725138.0
(73) Hauhinco Maschinenfabrik G. Hausherr, Jochums GmbH & Co. KG, 45549 Sprockhövel, DE
WENDT MASCHINENBAU GMBH & CO. KG, 49124 Georgsmarienhütte, DE
(72) HERTEL, Udo, 58239 Schwerte, DE
(54) **Pohon obrobku a odokujovací zařízení s pohonem obrobku**
(32) 102019111723
(31) 06.05.2019
(33) DE
(86) PCT/EP2020/062626
(87) WO 2020/225327
(74) THK Legal s.r.o., Přístavní 531/24, Praha 7, Holešovice, 17000

(97) **EP 3966207**
(47) 01.11.2023
(97) 19.11.2020
(51) **C07D 403/12** (2006.01)
C07D 403/14 (2006.01)
C07D 471/08 (2006.01)
C07D 487/04 (2006.01)
C07D 487/08 (2006.01)
A61P 35/00 (2006.01)
A61K 31/506 (2006.01)
A61K 31/444 (2006.01)
(96) 08.05.2020
(96) 20729420.8
(73) Deciphera Pharmaceuticals, LLC, Waltham, MA 02451, US
(72) FLYNN, Daniel, L., Lawrence, KS 66047, US
AHN, Yu, Mi, Waltham, MA 02451, US
CALDWELL, Timothy, Waltham, MA 02451, US
VOGETI, Lakshminarayana, Waltham, MA 02451, US
(54) **Fenylaminopyrimidinamidové inhibitory autofagie a způsoby jejich použití**
(32) 201962846258 P, 201962846251 P, 201962911728 P, 201962911730 P
(31) 10.05.2019, 10.05.2019, 07.10.2019, 07.10.2019
(33) US, US, US, US
(86) PCT/US2020/032087
(87) WO 2020/231806
(74) ZIVKO MIJATOVIC & PARTNERS s.r.o., Jugoslávských partyzánů 639/26, Praha 6, Bubeneč, 16000

(97) **EP 3967229**
(47) 27.09.2023
(97) 17.12.2020
(51) **A61B 5/154** (2006.01)
A61M 5/158 (2006.01)
A61B 5/15 (2006.01)
A61M 5/32 (2006.01)
A61M 39/10 (2006.01)
(96) 08.06.2020
(96) 20821708.3
(73) Kabushiki Kaisha Top, Adachi-ku, Tokyo 120-0035, JP
(72) MANAKA, Yuki, Tokyo 120-0035, JP
(54) **Držák na zkumavku na odběr krve a souprava na odběr krve**
(32) 2019110181, 2020028675
(31) 13.06.2019, 21.02.2020
(33) JP, JP
(86) PCT/JP2020/022555
(87) WO 2020/250852
(74) ŽOVICOVÁ & ŽOVIC IP, s.r.o., Záhradnícka 36, Bratislava 82108

(97) **EP 3968983**
(47) 13.09.2023
(97) 03.12.2020
(51) **C07D 403/12** (2006.01)
C07D 245/04 (2006.01)
A61K 31/395 (2006.01)
A61P 31/04 (2006.01)
(96) 27.05.2020
(96) 20814144.0
(73) F. Hoffmann-La Roche AG, 4070 Basel, CH
(72) KOEHLER, Michael Friedrich Thomas, San Francisco, California 94080, US
SMITH, Peter Andrew, San Francisco, California 94080, US
WINTER, Dana, Montreal, Québec H4S 2E1, CA
SOW, Boubacar, Montreal, Québec H4S 2E1, CA
STURINO, Claudio, Montreal, Québec H4S 2E1, CA
PELLETIER, Guillaume, Québec J7T 2V4, CA
BOUDREAULT, Jonathan, Québec J7V 8T7, CA
(54) **Makrocyclická širokospektrální antibiotika**
(32) 201962853457 P
(31) 28.05.2019
(33) US
(86) PCT/US2020/034670
(87) WO 2020/243155
(74) A. Holas & partner, Ing. Mgr. Hana Holasová, Křížová 105/4, Brno, Staré Brno, 60300

(97) **EP 3974726**
(47) 13.09.2023
(97) 30.03.2022
(51) **F23R 3/28** (2006.01)
F23D 11/38 (2006.01)
(96) 29.09.2021
(96) 21199934.7
(73) PRATT & WHITNEY CANADA CORP., Longueuil, Québec J4G 1A1, CA
(72) SWABY, Nadia, (01BE5) Longueuil, J4G 1A1, CA
(54) **Palivová tryska a asociovaný způsob sestavení**
(32) 202017035974
(31) 29.09.2020
(33) US
(74) Havlík Švorčík a partneři, advokátní a patentová kancelář, JUDr. Michal Havlík, Hálkova 1406/2, Praha 2, Nové Město, 12000

(97) **EP 3975709**
(47) 04.10.2023
(97) 25.11.2021
(51) **A01K 67/033** (2006.01)
G05D 23/00 (2006.01)
(96) 29.06.2021
(96) 21809544.6
(73) HiProMine S.A., 62-023 Robakowo, PL
(72) JÓZEFIAK, Damian, 62-023 Robakowo, PL
LUBIK, Piotr, 60-162 Poznan, PL
DUDEK, Krzysztof, 64-552 Sedziny, PL
(54) **Výrobní plocha se systémem podlahového ohřevu a/nebo chlazení hmyzího krmiva, použití podlahového systému a způsob chovu hmyzu s jeho využitím**
(32) 43506420
(31) 24.08.2020
(33) PL
(86) PCT/PL2021/050048
(87) WO 2021/235957
(74) HARBER IP s.r.o., Dukelských hrdinů 567/52, Praha 7, Holešovice, 17000

(97) **EP 3976334**
(47) 06.09.2023
(97) 03.12.2020
(51) **B27N 1/00** (2006.01)
B27N 1/02 (2006.01)
B27N 3/10 (2006.01)
B27N 3/12 (2006.01)
B27N 3/14 (2006.01)
B27N 3/18 (2006.01)
B27N 7/00 (2006.01)
(96) 25.05.2020
(96) 20732745.3
(73) DIEFFENBACHER GMBH MASCHINEN- UND ANLAGENBAU, 75031 Eppingen, DE
(72) PLUTOWSKY, Klaus, 75031 Eppingen, DE
SAUER, Stefan, 75031 Eppingen, DE
SCHWINN, Reinhard, 75031 Eppingen, DE
SCHWARTZE, Daniel, 75031 Eppingen, DE
(54) **Zařízení a způsob výroby vláknité rohože**
(32) 102019114038
(31) 26.05.2019
(33) DE
(86) PCT/EP2020/064476
(87) WO 2020/239713
(74) inventa Patentová a známková kancelária s.r.o., Palisády 50, Bratislava 811 06

(97) **EP 3978088**
(47) 04.10.2023
(97) 06.04.2022
(51) **A63C 1/30** (2006.01)
A63C 1/28 (2006.01)
(96) 02.10.2020
(96) 20199753.3
(73) Flow Motion Technology AB, 831 30 Östersund, SE
(72) ANDERSSON, Fredrik, 837 95 Undersåker, SE
MÅRS, Per, 836 95 Ås, SE

(54) **Lední brusle**
(74) THK Legal s.r.o., Přístavní 531/24, Praha 7, Holešovice, 17000

(97) **EP 3980340**
(47) 06.09.2023
(97) 10.12.2020
(51) **B65D 1/26** (2006.01)
B65D 25/36 (2006.01)
(96) 03.06.2020
(96) 20731421.2
(73) greiner packaging ag, 9444 Diepoldsau, CH
(72) RIETHMÜLLER, Steffen, 9443 Widnau, CH
(54) **Manžetovitá vnější část jakož i jí vybavená kombinovaná obalová nádoba a způsob dělení kombinované obalové nádoby**
(32) 505202019
(31) 07.06.2019
(33) AT
(86) PCT/EP2020/065278
(87) WO 2020/245148
(74) Havlík Švorčík a partneři, advokátní a patentová kancelář, JUDr. Otakar Švorčík, Hálkova 1406/2, Praha 2, Nové Město, 12000

(97) **EP 3982377**
(47) 29.11.2023
(97) 13.04.2022
(51) **H01B 3/56** (2006.01)
(96) 09.10.2020
(96) 20201068.2
(73) Hitachi Energy Ltd, 8050 Zürich, CH
(72) HENGSTLER, Johannes, 8426 Lufingen, CH
BUFFONI, Saskia, 5600 Lenzburg, CH
STRAUMANN, Ulrich, 8404 Winterthur, CH
NAEF, Manuel, 8645 Rapperswil-Jona, CH
FAVE, Loic, 1700 Fribourg, CH
(54) **Způsob opětovného nastavení středněnapěťového nebo vysokonapěťového elektrického zařízení**
(74) ZIVKO MIJATOVIC & PARTNERS s.r.o., Jugoslávských partyzánů 639/26, Praha 6, Bubeneč, 16000

(97) **EP 3988422**
(47) 29.11.2023
(97) 27.04.2022
(51) **B61F 9/00** (2006.01)
B61L 15/00 (2006.01)
B61L 25/02 (2006.01)
(96) 26.10.2021
(96) 21204632.0
(73) Bombardier Transportation GmbH, 10785 Berlin, DE
(72) Dämmig, Andre, 68259 Mannheim, DE
(54) **Způsob a zařízení pro detekci vykolejení kolejového vozidla a kolejové vozidlo**
(32) 102020213436
(31) 26.10.2020
(33) DE
(74) ZIVKO MIJATOVIC & PARTNERS s.r.o., Jugoslávských partyzánů 639/26, Praha 6, Bubeneč, 16000

(97) **EP 3989720**
(47) 04.10.2023
(97) 25.11.2021
(51) **A01K 67/033** (2006.01)
G05D 23/00 (2006.01)
(96) 05.07.2021
(96) 21807571.1
(73) HiProMine S.A., 62-023 Robakowo, PL
(72) JÓZEFIAK, Damian, 62-023 Robakowo, PL
LUBIK, Piotr, 60-162 Poznan, PL
DUDEK, Krzysztof, 64-552 Sedziny, PL
(54) **Produkční linka s průtočným systémem ohřevu a/nebo chlazení krmiva a vyhříváním povrchem pro chov hmyzu, způsob chovu hmyzu a jeho použití**
(32) 43506320
(31) 24.08.2020
(33) PL

(86) PCT/PL2021/050052
(87) WO 2021/235958
(74) HARBER IP s.r.o., Dukelských hrdinů 567/52, Praha 7, Holešovice, 17000

(97) **EP 3995015**
(47) 08.11.2023
(97) 07.01.2021
(51) **A24F 40/46** (2020.01)
A24F 40/20 (2020.01)
(96) 01.07.2019
(96) 19936279.9
(73) Japan Tobacco Inc., Tokyo 105-6927, JP
(72) YAMADA, Manabu, Tokyo 130-8603, JP
INOUE, Yasunobu, Tokyo 130-8603, JP
SUMII, Tateki, Tokyo 130-8603, JP
(54) **Zahřívací sestava a inhalátor příchuti**
(86) PCT/JP2019/026178
(87) WO 2021/001910
(74) Havlík Švorčík a partneři, advokátní a patentová kancelář, JUDr. Michal Havlík, Hálkova 1406/2, Praha 2, Nové Město, 12000

(97) **EP 3999210**
(47) 04.10.2023
(97) 28.10.2021
(51) **B01D 46/00** (2022.01)
B01D 46/10 (2006.01)
B01D 46/52 (2006.01)
B60H 3/06 (2006.01)
F02M 35/024 (2006.01)
(96) 14.04.2021
(96) 21719588.2
(73) Mercedes-Benz Group AG, 70372 Stuttgart, DE
(72) ENDERLE, Wolfgang, 73269 Hochdorf, DE
SCHUMACHER, Eric, 70565 Stuttgart, DE
(54) **Zařízení vzduchového filtru a filtrační vložka pro zařízení vzduchového filtru motorového vozidla**
(32) 102020110996
(31) 22.04.2020
(33) DE
(86) PCT/EP2021/059710
(87) WO 2021/213869
(74) PatentEnter s.r.o., Koliště 1965/13a, Brno, Černá Pole, 60200

(97) **EP 4000433**
(47) 01.11.2023
(97) 31.03.2022
(51) **A24F 40/465** (2020.01)
A24F 40/53 (2020.01)
A24F 40/57 (2020.01)
(96) 28.09.2020
(96) 20928055.1
(73) China Tobacco Yunnan Industrial Co., Ltd, Kunming, Yunnan 650231, CN
(72) WU, Jun, Kunming Yunnan 650231, CN
LI, Tinghua, Kunming Yunnan 650231, CN
LI, Shoubo, Kunming Yunnan 650231, CN
ZHU, Donglai, Kunming Yunnan 650231, CN
ZHANG, Xia, Kunming Yunnan 650231, CN
GONG, Xiaowei, Kunming Yunnan 650231, CN
HAN, Yi, Kunming Yunnan 650231, CN
ZHAO, Wei, Kunming Yunnan 650231, CN
HONG, Liu, Kunming Yunnan 650231, CN
YOU, Junheng, Kunming Yunnan 650231, CN
LIAO, Xiaoxiang, Kunming Yunnan 650231, CN
(54) **Zařízení pro generování kouře pro indukční zahřívání v zahnutém vzduchovém kanálu**
(86) PCT/CN2020/118484
(87) WO 2022/061911
(74) Havlík Švorčík a partneři, advokátní a patentová kancelář, JUDr. Michal Havlík, Hálkova 1406/2, Praha 2, Nové Město, 12000

(97) **EP 4005422**
(47) 22.11.2023
(97) 04.11.2021
(51) **A24F 47/00** (2020.01)

	<i>A24F 1/00</i>	(2006.01)	(74) A. Holas & partner, Ing. Mgr. Hana Holasová, Křižová 105/4, Brno, Staré Brno, 60300
	<i>A24D 1/00</i>	(2020.01)	
	<i>A24F 40/40</i>	(2020.01)	
	<i>A24F 40/485</i>	(2020.01)	
(96)	29.09.2020		(97) EP 4010331
(96)	20933600.7		(47) 04.10.2023
(73)	China Tobacco Yunnan Industrial Co., Ltd, Kunming, Yunnan 650231, CN		(97) 11.02.2021
	Zhengzhou Tobacco Research Institute of CNTC, Zhengzhou, Henan 450001, CN		(51) <i>C07D 401/12</i>
			(2006.01)
(72)	SHANG, Shanzhai, Kunming, Yunnan 650231, CN		(96) 07.08.2020
	ZHANG, Ke, Zhengzhou, Henan 450001, CN		(96) 20758409.5
	LI, Bin, Zhengzhou, Henan 450001, CN		(73) Les Laboratoires Servier, 92284 Suresnes Cedex, FR
	LEI, Ping, Kunming, Yunnan 650231, CN		(72) SIZEMORE, Jacob, Paul, Cambridge, MA 02139, US
	WANG, Shuang, Zhengzhou, Henan 450001, CN		ZHANG, Shijie, Cambridge, MA 02139, US
	WU, Jun, Kunming, Yunnan 650231, CN		VO, Nha, Huu, Cambridge, MA 02139, US
	WANG, Le, Zhengzhou, Henan 450001, CN		(54) Způsob přípravy ivosidenibu a jeho meziprojektu
	LIAO, Siyao, Kunming, Yunnan 650231, CN		(32) 201962884480 P
	WANG, Bing, Zhengzhou, Henan 450001, CN		(31) 08.08.2019
	HAN, Jingmei, Kunming, Yunnan 650231, CN		(33) US
	ZHANG, Qi, Zhengzhou, Henan 450001, CN		(86) PCT/US2020/045368
	LI, Zhiqiang, Kunming, Yunnan 650231, CN		(87) WO 2021/026436
	DENG, Nan, Zhengzhou, Henan 450001, CN		(74) THK Legal s.r.o., Přístavní 531/24, Praha 7, Holešovice, 17000
	LIAO, Xiaoxiang, Kunming, Yunnan 650231, CN		
(54)	Kuřácká souprava zásuvného typu pro zahřívání s nízkým obsahem kyslíku a cigaretový systém, který ji zahrnuje, a způsob kouření		(97) EP 4013500
(32)	202010349485, 202010349460		(47) 25.10.2023
(31)	28.04.2020, 28.04.2020		(97) 14.01.2021
(33)	CN, CN		(51) <i>A61P 35/00</i>
(86)	PCT/CN2020/118761		(2006.01)
(87)	WO 2021/218025		(51) <i>A61K 31/4747</i>
(74)	Havlík Švorčík a partneři, advokátní a patentová kancelář, JUDr. Michal Havlík, Hálkova 1406/2, Praha 2, Nové Město, 12000		(2006.01)
			(51) <i>C07D 487/10</i>
			(2006.01)
(97)	EP 4007615		(96) 31.07.2020
(47)	27.09.2023		(96) 20753456.1
(97)	11.02.2021		(73) Novartis AG, 4056 Basel, CH
(51)	<i>A61L 27/36</i>	(2006.01)	(72) ADAIR, Chris, Cambridge, Massachusetts 02139, US
	<i>A61L 27/38</i>	(2006.01)	CHEN, Tracy, Cambridge, Massachusetts 02139, US
	<i>CI2N 5/077</i>	(2010.01)	DING, Jian, Cambridge, Massachusetts 02139, US
	<i>A61P 19/04</i>	(2006.01)	FRYER, Christy, Cambridge, Massachusetts 02139, US
(96)	03.08.2020		ISOME, Yuko, Cambridge, Massachusetts 02139, US
(96)	20750270.9		LARRAUFIE, Marie-Helene, Cambridge, Massachusetts 02139, US
(73)	ARTHEC Sp. z o.o., 80-137 Gdansk, PL		NAKAJIMA, Katsumasa, Cambridge, Massachusetts 02139, US
(72)	JAROS, Slawomir, 93-452 Łódz, PL		SAVAGE, Nik, Cambridge, Massachusetts 02139, US
	SOBIERAJ, Grzegorz, 93-542 Łódz, PL		TWOMEY, Ariel Sterling, Cambridge, Massachusetts 02139, US
	BALCEREK, Julita, 93-050 Konstancinów Łódzki, PL		(54) Tricyklické inhibitory kars závislé na AKRIC3
(54)	Způsob in vitro kultivace chondrocytů a chrupavky k získání materiálu pro léčení defektů kloubní chrupavky		(32) 201962881619 P, 202063009513 P, 202063033932 P
(32)	43080119		(31) 01.08.2019, 14.04.2020, 03.06.2020
(31)	02.08.2019		(33) US, US, US
(33)	PL		(86) PCT/IB2020/057285
(86)	PCT/EP2020/071826		(87) WO 2021/005586
(87)	WO 2021/023718		(74) H&P Patents s.r.o., Na Florenci 1332/23, Praha 1, Nové Město, 11000
(74)	Havlík Švorčík a partneři, advokátní a patentová kancelář, JUDr. Michal Havlík, Hálkova 1406/2, Praha 2, Nové Město, 12000		
			(97) EP 4015683
(97)	EP 4008425		(47) 13.09.2023
(47)	13.09.2023		(97) 22.06.2022
(97)	08.06.2022		(51) <i>D01H 1/115</i>
(51)	<i>B01D 53/30</i>	(2006.01)	(2006.01)
	<i>B01D 53/34</i>	(2006.01)	(51) <i>D01H 13/22</i>
	<i>B01D 53/64</i>	(2006.01)	(2006.01)
	<i>B01D 53/83</i>	(2006.01)	(96) 18.12.2020
	<i>F23J 15/00</i>	(2006.01)	(96) 20215384.7
	<i>F23J 15/02</i>	(2006.01)	(73) Saurer Intelligent Technology AG, 9320 Arbon Thurgau, CH
(96)	03.12.2021		(72) Weide, Thomas, 41189 Mönchengladbach, DE
(96)	21212233.7		Werner, Roland, 47807 Krefeld, DE
(73)	LAB, 69007 Lyon, FR		Köttsch, Anja, 40219 Düsseldorf, DE
(72)	SIRET, Bernard, 69800 SAINT-PRIEST, FR		(54) Způsob monitorování sprádacího procesu na sprádacím zařízení, sprádací stanici pneumatického sprádacího stroje a sprádacího zařízení
	VUONG, François, 83400 HYERES, FR		(74) PatentEnter s.r.o., Koliště 1965/13a, Brno, Černá Pole, 60200
	BOURHIS, Benoît, 69126 BRINDAS, FR		
(54)	Způsob odstraňování rtuti ze spalín		(97) EP 4017293
(32)	2012708		(47) 04.10.2023
(31)	04.12.2020		(97) 04.03.2021
(33)	FR		(51) <i>A24D 1/02</i>
			(2006.01)
			(96) 20.08.2020
			(96) 20760806.8
			(73) JT International SA, 1202 Geneva, CH
			(72) KITAOKA, Ryo, Tokyo, 132-0035, JP
			(54) Obal na výrobek vytvářející aerosol obsahující tepelně citlivý prostředek
			(32) 19193387
			(31) 23.08.2019

(33) EP
(86) PCT/EP2020/073322
(87) WO 2021/037661
(74) H&P Patents s.r.o., Na Florenci 1332/23, Praha 1, Nové Město, 11000

(97) **EP 4023561**
(47) 13.09.2023
(97) 21.10.2021
(51) **B65B 9/06** (2012.01)
B65B 61/00 (2006.01)
(96) 15.04.2020
(96) 20931110.9
(73) Corelex Shin-Ei Co., Ltd., Fuji-shi, Shizuoka 421-3306, JP
(72) KUROSAKI Satoshi, Fuji-shi, Shizuoka 421-3306, JP
(54) **Způsob a zařízení pro výrobu polštářového obalového tělesa**
(86) PCT/JP2020/016594
(87) WO 2021/210102
(74) Čermák a spol., JUDr. Karel Čermák Ph.D., LL.M., advokát, Elišky Peškové 735/15, Praha 5, Smíchov, 15000

(97) **EP 4025546**
(47) 08.11.2023
(97) 11.03.2021
(51) **C04B 28/14** (2006.01)
C04B 24/42 (2006.01)
C04B 111/27 (2006.01)
(96) 02.09.2020
(96) 20761864.6
(73) Etex Building Performance International SAS, 84915 Avignon, FR
(72) MARTIN, Daniel, 84270 Vedène, FR
(54) **Vodoodpudivá kompozice**
(32) 19195153
(31) 03.09.2019
(33) EP
(86) PCT/EP2020/074451
(87) WO 2021/043816
(74) THK Legal s.r.o., Přístavní 531/24, Praha 7, Holešovice, 17000

(97) **EP 4027043**
(47) 18.10.2023
(97) 13.07.2022
(51) **F16K 51/02** (2006.01)
F16K 27/02 (2006.01)
F16L 1/00 (2006.01)
F04D 19/04 (2006.01)
F04D 27/02 (2006.01)
F16L 23/036 (2006.01)
F16L 41/08 (2006.01)
(96) 23.12.2021
(96) 21217523.6
(73) Pfeiffer Vacuum Technology AG, 35614 Asslar, DE
(72) Schweighöfer, Michael, 35641 Schöffengrund, DE
(54) **Vakuový ventil**
(74) Havlík Švorčík a partneři, advokátní a patentová kancelář, JUDr. Michal Havlík, Hálkova 1406/2, Praha 2, Nové Město, 12000

(97) **EP 4028329**
(47) 15.11.2023
(97) 18.03.2021
(51) **B65D 1/02** (2006.01)
B65D 1/10 (2006.01)
(96) 11.09.2020
(96) 20781173.8
(73) Owens-Brockway Glass Container Inc., Perrysburg, OH 43551, US
(72) DELAGRANGE, Donald P., Lambertville, MI 48144, US
PAREDES, Raul M., Perryburg, OH 43551, US
(54) **Skleněná nádoba s okrajem pro víčko s vytahovacím kroužkem**
(32) 201916569082
(31) 12.09.2019
(33) US
(86) PCT/US2020/050437
(87) WO 2021/050898
(74) PatentEnter s.r.o., Koliště 1965/13a, Brno, Černá Pole, 60200

(97) **EP 4037922**
(47) 01.11.2023

(97) 08.04.2021
(51) **B60C 99/00** (2006.01)
B60C 23/04 (2006.01)
B60C 19/00 (2006.01)
(96) 29.09.2020
(96) 20796951.0
(73) YOKOHAMA TWS SOCIETÀ PER AZIONI, 00019 Tivoli (RM), IT
(72) MANCINELLI, Piero, 65124 Pescara (PE), IT
EVANGELISTI, Andrea, 00010 VILLA ADRIANA - TIVOLI (RM), IT
PIERALICE, Enrico, 00010 VILLA ADRIANA - TIVOLI (RM), IT
(54) **Systém pro měření prokluzu pneumatiky vzhledem k ráfku, na kterém je uvedena pneumatika namontována, a příslušný způsob**
(32) 201900017498
(31) 30.09.2019
(33) IT
(86) PCT/IT2020/050238
(87) WO 2021/064760
(74) Havlík Švorčík a partneři, advokátní a patentová kancelář, JUDr. Otakar Švorčík, Hálkova 1406/2, Praha 2, Nové Město, 12000

(97) **EP 4041969**
(47) 27.09.2023
(97) 15.04.2021
(51) **E05B 17/22** (2006.01)
E05B 65/02 (2006.01)
(96) 13.08.2020
(96) 20761138.5
(73) Rittal GmbH & Co. KG, 35745 Herborn, DE
(72) LAURÖSCH, Sven Michael, 35708 Haiger, DE
HAIN, Markus, 35684 Dillenburg, DE
(54) **Skříňový rozvaděč s dvířky, která mají senzor stavu dvířek**
(32) 102019127448
(31) 11.10.2019
(33) DE
(86) PCT/DE2020/100706
(87) WO 2021/069006
(74) Rott, Růžička & Guttmann a spol., Vyskočilova 1566, Praha 4, Michle, 14000

(97) **EP 4045201**
(47) 06.09.2023
(97) 22.04.2021
(51) **B09B 3/00** (2022.01)
B02C 19/00 (2006.01)
B24B 41/00 (2006.01)
B24B 41/02 (2006.01)
B02C 18/12 (2006.01)
(96) 14.10.2020
(96) 20789161.5
(73) Bertin Technologies, 78180 Montigny-le-Bretonneux, FR
(72) ROCH, Jean, 13109 Simiane-Collongue, FR
BESNARD, Jacques, 78370 Plaisir, FR
SENTENAC, Thibault, 78180 Montigny-le-Bretonneux, FR
LORECKI, Boguslaw, 13850 Greasque, FR
(54) **Zařízení pro předběžnou úpravu odpadů dezinfekcí**
(32) 1911564
(31) 16.10.2019
(33) FR
(86) PCT/EP2020/078858
(87) WO 2021/074200
(74) Havlík Švorčík a partneři, advokátní a patentová kancelář, JUDr. Michal Havlík, Hálkova 1406/2, Praha 2, Nové Město, 12000

(97) **EP 4045223**
(47) 29.11.2023
(97) 22.04.2021
(51) **B23K 26/242** (2014.01)
B23K 26/064 (2014.01)
B23K 26/073 (2006.01)
B23K 26/20 (2014.01)
B23K 103/10 (2006.01)
(96) 16.10.2020
(96) 20803066.8
(73) Trumpf Laser- und Systemtechnik GmbH, 71254 Ditzingen, DE
(72) SCHEIBLE, Philipp, 71254 Ditzingen, DE
SEEBACH, Johannes, 70193 Stuttgart, DE

BOCKSROCKER, Oliver, 74343 Sachsenheim, DE
(54) **Laserové svařování rohových spojů částí obrobků**
(32) 102019215968
(31) 17.10.2019
(33) DE
(86) PCT/EP2020/079269
(87) WO 2021/074419
(74) ZIVKO MIJATOVIC & PARTNERS s.r.o., Jugoslávských partyzánů
639/26, Praha 6, Bubeneč, 16000

(97) **EP 4055290**
(47) 18.10.2023
(97) 14.05.2021
(51) **F16C 17/02** (2006.01)
F16C 23/04 (2006.01)
F16C 23/10 (2006.01)
F16C 25/04 (2006.01)
F16C 27/02 (2006.01)
F16C 33/12 (2006.01)
F16D 1/08 (2006.01)

(96) 06.11.2020
(96) 20804478.4
(73) Saint-Gobain Performance Plastics Rencol Limited, Coventry CV3 2TT,
GB

(72) HAINES, Paul, Bristol BS10 7EJ, GB
FLUEGGE, Jan, 50825 Cologne, DE
TOBIAS, Daniel, 61300 Brno, CZ
SCHWIEGEL, Martin, 50823 Cologne, DE
JAEGGER, Hans-Juergen, 50354 Huerth, DE
FOERSTER, Florian, 47239 Duisburg, DE
ULBAY, Emre, 34398 Meerbusch, TR
GIESEN, Sebastian, 41749 Viersen, DE
USTA, Mehmet, 34843 Istanbul, TR
ZLEBEK, Jiri, 741 01 Nový Jicín, CZ
FREESE, Juergen, 40670 Meerbusch, DE
VAYA VALCARCE, Juan, 08029 Barcelona, ES

(54) **ELEKTRICKY VODIVÁ LOŽISKA**
(32) 201962932415 P
(31) 07.11.2019
(33) US
(86) PCT/EP2020/081326
(87) WO 2021/089804
(74) FISCHER IP s.r.o., Na hrobcí 294/5, Praha 2, Nové Město, 12800

(97) **EP 4058307**
(47) 04.10.2023
(97) 20.05.2021
(51) **B60C 23/06** (2006.01)
B60C 19/00 (2006.01)

(96) 11.11.2020
(96) 20823966.5
(73) YOKOHAMA TWS SOCIETÀ PER AZIONI, 00019 Tivoli (RM), IT
(72) MANCINELLI, Piero, 65124 Pescara (PE), IT
EVANGELISTI, Andrea, 00010 VILLA ADRIANA - TIVOLI (RM), IT
PIERALICE, Enrico, 00010 VILLA ADRIANA - TIVOLI (RM), IT

(54) **Systém pro měření délky stopy pneumatiky a příslušný způsob**
(32) 201900021159
(31) 14.11.2019
(33) IT
(86) PCT/IT2020/050272
(87) WO 2021/095074
(74) Havlík Švorčík a partneři, advokátní a patentová kancelář, JUDr. Otakar
Švorčík, Hálkova 1406/2, Praha 2, Nové Město, 12000

(97) **EP 4068285**
(47) 08.11.2023
(97) 05.10.2022
(51) **G11B 7/007** (2006.01)
G11B 7/005 (2006.01)
G11B 7/24085 (2013.01)
G11B 7/24097 (2013.01)
G11B 20/12 (2006.01)
G11B 27/00 (2006.01)

(96) 08.04.2014
(96) 22174394.1
(73) Sharp Kabushiki Kaisha, Sakai-shi Osaka 590-8522, JP

Memory-Tech Holdings Inc., Tokyo 107-0052, JP
(72) YAMADA, Hirohisa, Osaka, 590-8522, JP
NAKA, Takayuki, Osaka, 590-8522, JP
YAMAMOTO, Masaki, Osaka, 590-8522, JP
ADACHI, Yoshihisa, Osaka, 590-8522, JP
TAJIMA, Hideharu, Osaka, 590-8522, JP
KONISHI, Masahito, Ibaraki, 300-4503, JP

(54) **Médium pro záznam informací a reprodukční zařízení**
(32) 2013205513
(31) 30.09.2013
(33) JP
(74) ZIVKO MIJATOVIC & PARTNERS s.r.o., Jugoslávských partyzánů
639/26, Praha 6, Bubeneč, 16000

(97) **EP 4073335**
(47) 22.11.2023
(97) 17.06.2021
(51) **E05B 77/32** (2014.01)
E05B 81/14 (2014.01)
E05B 81/16 (2014.01)
E05B 77/06 (2014.01)
E05B 81/06 (2014.01)
E05B 81/34 (2014.01)
E05B 81/42 (2014.01)

(96) 09.12.2020
(96) 20838895.9
(73) Kiekert Aktiengesellschaft, 42579 Heiligenhaus, DE
(72) FUCHS, Carsten, 45239 Essen, DE
(54) **Zámek motorového vozidla**
(32) 102019133654
(31) 10.12.2019
(33) DE
(86) PCT/DE2020/101042
(87) WO 2021/115537
(74) Rott, Růžička & Guttman a spol., Vyskočilova 1566, Praha 4, Michle,
14000

(97) **EP 4077887**
(47) 22.11.2023
(97) 24.06.2021
(51) **F01D 25/18** (2006.01)
F02C 7/06 (2006.01)
F01D 15/10 (2006.01)
B01D 45/08 (2006.01)

(96) 18.12.2020
(96) 20845787.9
(73) Safran Helicopter Engines, 64510 Bordes, FR
Safran Power Units, 31200 Toulouse, FR
(72) SERGHINE, Camel, 77550 MOISSY-CRAMAYEL, FR
REAL, Denis Antoine Julien, 77550 MOISSY-CRAMAYEL, FR
(54) **Turbogenerátor pro letadlo obsahující vylepšený olejový systém**
(32) 1915265
(31) 20.12.2019
(33) FR
(86) PCT/FR2020/052522
(87) WO 2021/123657
(74) Havlík Švorčík a partneři, advokátní a patentová kancelář, JUDr. Michal
Havlík, Hálkova 1406/2, Praha 2, Nové Město, 12000

(97) **EP 4080313**
(47) 01.11.2023
(97) 26.10.2022
(51) **G05D 1/02** (2020.01)
B62D 1/00 (2006.01)
B62D 1/28 (2006.01)
B62D 65/18 (2006.01)

(96) 30.04.2020
(96) 22174640.7
(73) Eisenmann GmbH, 71032 Böblingen, DE
(72) Schulze, Herbert, 71134 Aidlingen, DE
(54) **Upravovací zařízení pro úpravu obrobků**
(32) 102019117036
(31) 25.06.2019
(33) DE

(74) ZIVKO MIJATOVIC & PARTNERS s.r.o., Jugoslávských partyzánů
639/26, Praha 6, Bubeneč, 16000

(97) **EP 4084478**
(47) 01.11.2023
(97) 02.11.2022
(51) **H04N 19/70** (2014.01)
H04N 19/593 (2014.01)
(96) 02.09.2011
(96) 22180460.2
(73) LG Electronics, Inc., Seoul, 150-721, KR
(72) KIM, Jungsun, 137-130 Seoul, KR
PARK, Seungwook, 137-130 Seoul, KR
SUNG, Jaewon, 137-130 Seoul, KR
PARK, Joonyoung, 137-130 Seoul, KR
JEON, Byeongmoon, 137-130 Seoul, KR
LIM, Jaehyun, 137-130 Seoul, KR
JEON, Yongjoon, 137-130 Seoul, KR
CHOI, Younghee, 137-130 Seoul, KR
(54) **Způsob pro dělení bloku a dekódovací zařízení**
(32) 38657910 P, 38859210 P, 38861210 P, 40563810 P, 40563510 P,
42360210 P
(31) 27.09.2010, 30.09.2010, 01.10.2010, 21.10.2010, 21.10.2010, 16.12.2010
(33) US, US, US, US, US, US
(74) Havlík Švorčík a partneři, advokátní a patentová kancelář, JUDr. Michal
Havlík, Hálkova 1406/2, Praha 2, Nové Město, 12000

(97) **EP 4085203**
(47) 20.09.2023
(97) 08.07.2021
(51) **F16C 33/80** (2006.01)
F16C 35/04 (2006.01)
F16C 35/063 (2006.01)
F16C 35/077 (2006.01)
H02K 5/10 (2006.01)
H02K 5/15 (2006.01)
H02K 5/173 (2006.01)
(96) 31.12.2020
(96) 20841744.4
(73) ALSTOM Holdings, 93400 Saint-Ouen-sur-Seine, FR
(72) LINDBERG, Johan, 72345 Västerås, SE
(54) **Elektrický stroj opatřený uvolnitelnou ložiskovou sestavou**
(32) 19020729
(31) 31.12.2019
(33) EP
(86) PCT/EP2020/088080
(87) WO 2021/136834
(74) ZIVKO MIJATOVIC & PARTNERS s.r.o., Jugoslávských partyzánů
639/26, Praha 6, Bubeneč, 16000

(97) **EP 4087996**
(47) 25.10.2023
(97) 15.07.2021
(51) **E06B 3/663** (2006.01)
B32B 27/32 (2006.01)
B32B 27/36 (2006.01)
B32B 15/09 (2006.01)
B32B 15/085 (2006.01)
B32B 15/20 (2006.01)
B32B 9/00 (2006.01)
(96) 05.01.2021
(96) 21700358.1
(73) Saint-Gobain Glass France, 92400 Courbevoie, FR
(72) JANSSEN, David, 47918 Tönisvorst, DE
SCHREIBER, Walter, 52074 Aachen, DE
CARRE, Florian, 52351 Übach-Palenberg, DE
(54) **Distanční vložka s vylepšenou přilnavostí**
(32) 20150313
(31) 06.01.2020
(33) EP
(86) PCT/EP2021/050048
(87) WO 2021/140081
(74) FISCHER IP s.r.o., Na hrobcí 294/5, Praha 2, Nové Město, 12800

(97) **EP 4092302**
(47) 13.12.2023

(97) 22.07.2021
(51) **F16L 15/04** (2006.01)
E21B 17/042 (2006.01)
(96) 22.12.2020
(96) 20913326.3
(73) NIPPON STEEL CORPORATION, Chiyoda-ku Tokyo 100-8071, JP
Vallourec Oil and Gas France, 59620 Aulnoye-Aymeries, FR
(72) OKU, Yousuke, Tokyo 100-8071, JP
MARUTA, Satoshi, Tokyo 100-8071, JP
(54) **Závitový spoj pro trubku**
(32) 2020005810
(31) 17.01.2020
(33) JP
(86) PCT/JP2020/047835
(87) WO 2021/145161
(74) A. Holas & partner, Ing. Mgr. Hana Holasová, Křížová 105/4, Brno, Staré
Brno, 60300

(97) **EP 4092677**
(47) 27.09.2023
(97) 23.11.2022
(51) **G11C 19/08** (2006.01)
G01D 5/14 (2006.01)
(96) 14.02.2022
(96) 22156468.5
(73) Dr. Johannes Heidenhain GmbH, 83301 Traunreut, DE
(72) Schneider, Johannes, 83278 Traunstein, DE
(54) **Snímací prvek pro ukládání informací o rotaci nebo poloze a
paměťový systém se snímacím prvkem**
(32) 102021205132
(31) 20.05.2021
(33) DE
(74) Čermák a spol., JUDr. Karel Čermák Ph.D., LL.M., advokát, Elišky
Peškové 735/15, Praha 5, Smíchov, 15000

(97) **EP 4093035**
(47) 15.11.2023
(97) 23.11.2022
(51) **H04N 19/70** (2014.01)
H04N 19/85 (2014.01)
H04N 19/98 (2014.01)
H04N 21/2343 (2011.01)
H04N 21/4402 (2011.01)
H04N 21/236 (2011.01)
H04N 21/434 (2011.01)
H04N 5/202 (2023.01)
(96) 27.11.2015
(96) 22184370.9
(73) Panasonic Intellectual Property Management Co., Ltd., Osaka-shi, Osaka
540-6207, JP
(72) DRUGEON, Virginie, 63225 Langen, DE
NISHI, Takahiro, Osaka 540-6207, JP
TOMA, Tadamasu, Osaka 540-6207, JP
(54) **Zařízení pro generování dat**
(32) 201462087035 P, 2015219859
(31) 03.12.2014, 09.11.2015
(33) US, JP
(74) ZIVKO MIJATOVIC & PARTNERS s.r.o., Jugoslávských partyzánů
639/26, Praha 6, Bubeneč, 16000

(97) **EP 4094663**
(47) 15.11.2023
(97) 10.09.2021
(51) **A61B 1/00** (2006.01)
A61B 1/04 (2006.01)
A61B 1/045 (2006.01)
(96) 04.03.2020
(96) 20922925.1
(73) Anqing Medical Co., Ltd, Shanghai 201201, CN
(72) YAN, Hang, Shanghai 201203, CN
(54) **Pevný endoskop**
(86) PCT/CN2020/077826
(87) WO 2021/174459
(74) Havlík Švorčík a partneři, advokátní a patentová kancelář, JUDr. Michal
Havlík, Hálkova 1406/2, Praha 2, Nové Město, 12000

(97) **EP 4094670**
(47) 29.11.2023
(97) 10.09.2021
(51) **A61B 1/005** (2006.01)
A61B 1/05 (2006.01)
A61B 1/00 (2006.01)
A61B 1/018 (2006.01)
(96) 04.03.2020
(96) 20923497.0
(73) Anqing Medical Co., Ltd, Shanghai 201201, CN
(72) YAN, Hang, Shanghai 201203, CN
(54) **Ohebný endoskop**
(86) PCT/CN2020/077827
(87) WO 2021/174460
(74) Havlík Švorčík a partneři, advokátní a patentová kancelář, JUDr. Michal Havlík, Hálkova 1406/2, Praha 2, Nové Město, 12000

(97) **EP 4103566**
(47) 04.10.2023
(97) 16.09.2021
(51) **C07D 487/04** (2006.01)
C07D 471/04 (2006.01)
C07D 491/04 (2006.01)
A61P 25/08 (2006.01)
A61P 25/22 (2006.01)
A61P 29/00 (2006.01)
A61K 31/519 (2006.01)
(96) 12.03.2021
(96) 21712145.8
(73) AstraZeneca AB, 151 85 Södertälje, SE
(72) JARVIS, Rebecca, Elizabeth, Cambridge Cambridgeshire CB21 6GH, GB
BÜRLI, Roland, Werner, Cambridge Cambridgeshire CB21 6GH, GB
(54) **Kondenzované pyrimidinové sloučeniny jako modulátory kcc2**
(32) 202062989104 P
(31) 13.03.2020
(33) US
(86) PCT/EP2021/056393
(87) WO 2021/180952
(74) ŽOVICOVÁ & ŽOVIC IP, s.r.o., Záhradnícka 36, Bratislava 82108

(97) **EP 4110861**
(47) 11.10.2023
(97) 02.09.2021
(51) **C08J 9/00** (2006.01)
C08L 23/08 (2006.01)
H01B 3/44 (2006.01)
(96) 26.02.2021
(96) 21706997.0
(73) NMC S.A., 4731 Eynatten, BE
(72) JOB, Denis, 4031 Angleur, BE
SCHÖPES, Florence, 4831 Bilstain, BE
PATRON, Christian, 4730 Raeren, BE
(54) **Ohnivzdorné výrobky a konstrukce**
(32) 101657, 101658
(31) 26.02.2020, 26.02.2020
(33) LU, LU
(86) PCT/EP2021/054922
(87) WO 2021/170846
(74) THK Legal s.r.o., Přístavní 531/24, Praha 7, Holešovice, 17000

(97) **EP 4118390**
(47) 23.08.2023
(97) 16.09.2021
(51) **F27B 7/38** (2006.01)
F23L 13/06 (2006.01)
F27D 99/00 (2010.01)
F27D 15/02 (2006.01)
F23L 15/00 (2006.01)
(96) 09.03.2021
(96) 21709447.3
(73) thyssenkrupp Polysius GmbH, 45143 Essen, DE
HeidelbergCement AG, 69120 Heidelberg, DE
Dyckerhoff GmbH, 65203 Wiesbaden, DE
Vicat SA, 38080 L'Isle-d'Abeau, FR
SCHWENK Zement GmbH & Co. KG, 89077 Ulm, DE
(72) RICKERT, Peter, 59505 Bad Sassendorf, DE

MORGENROTH, Sebastian, 59302 Oelde, DE
KÖNNING, Ludwig, 59227 Ahlen, DE
LAMPE, Karl, 59320 Ennigerloh, DE
STREFFING, Michael, 59510 Lippetal, DE
WILLMS, Eike, 44309 Dortmund, DE
ADLER, Klaus, 33378 Rheda-Wiedenbrück, DE
SCHULZE BERND, Alex, 48324 Sendenhorst, DE
(54) **Chladič ke chlazení sypkého materiálu, zejména cementového slínku**
(32) 202005177, 102020203289
(31) 13.03.2020, 13.03.2020
(33) BE, DE
(86) PCT/EP2021/055921
(87) WO 2021/180723
(74) Havlík Švorčík a partneři, advokátní a patentová kancelář, JUDr. Michal Havlík, Hálkova 1406/2, Praha 2, Nové Město, 12000

(97) **EP 4119742**
(47) 25.10.2023
(97) 18.01.2023
(51) **E04F 15/18** (2006.01)
F24D 3/14 (2006.01)
F24D 13/02 (2006.01)
(96) 16.01.2018
(96) 22194369.9
(73) Schlüter-Systems KG, 58640 Iserlohn, DE
(72) Schlüter, Werner, 58644 Iserlohn, DE
(54) **Separční rohož**
(32) 202017101349 U
(31) 09.03.2017
(33) DE
(74) Kania, Sedlák, Smola, s.r.o., Mendlovo náměstí 907/1a, Brno, Staré Brno, 60300

(97) **EP 4122427**
(47) 15.11.2023
(97) 25.01.2023
(51) **A61F 2/38** (2006.01)
A61F 2/30 (2006.01)
(96) 14.07.2022
(96) 22184854.2
(73) MicroPort Orthopedics Holdings Inc., Arlington, TN 38002, US
(72) BOWMAN, Fred W., Arlington, 38002, US
MOUNTJOY, Kristen F., Allendale, 07401, US
BROOKS, Michael L., Arlington, 38002, US
CARROLL, Jacob H., Oakland, 38060, US
(54) **Sestavy a podsestavy endoprotetického rotačního závěsného kolenního kloubu**
(32) 202163225109 P, 202217660252
(31) 23.07.2021, 22.04.2022
(33) US, US
(74) PatentEnter s.r.o., Koliště 1965/13a, Brno, Černá Pole, 60200

(97) **EP 4133959**
(47) 08.11.2023
(97) 15.02.2023
(51) **A24F 40/46** (2020.01)
A24F 40/40 (2020.01)
A24F 40/51 (2020.01)
A24F 40/20 (2020.01)
A61M 15/06 (2006.01)
H05B 3/40 (2006.01)
(96) 23.04.2019
(96) 22200271.9
(73) Japan Tobacco Inc., Tokyo 105-6927, JP
(72) Yamada, Manabu, Sumida-ku, Tokyo, 130- 8603, JP
Takeuchi, Manabu, Sumida-ku, Tokyo, 130- 8603, JP
Inoue, Yasunobu, Sumida-ku, Tokyo, 130- 8603, JP
Uchii, Kimitaka, Sumida-ku, Tokyo, 130- 8603, JP
Sumii, Tateki, Sumida-ku, Tokyo, 130- 8603, JP
(54) **Sestava ohřivače a nádoba**
(32) 2018085336
(31) 26.04.2018
(33) JP
(74) Havlík Švorčík a partneři, advokátní a patentová kancelář, JUDr. Michal Havlík, Hálkova 1406/2, Praha 2, Nové Město, 12000

(97) EP 4135929		LEBEDEV, Alexandre, San Diego, 92121, US
(47) 25.10.2023		MCCAFFREY, Anton P., San Diego, 92109, US
(97) 21.10.2021		SHIN, Dongwon, San Diego, 92131, US
(51) B24B 55/02	(2006.01)	(54) Způsoby syntézy 5'-čepičkovaných RNA
B23Q 11/12	(2006.01)	(32) 201562221248 P
B23Q 11/14	(2006.01)	(31) 21.09.2015
B24B 5/35	(2006.01)	(33) US
B24B 5/06	(2006.01)	(74) A. Holas & partner, Ing. Mgr. Hana Holasová, Křížová 105/4, Brno, Staré Brno, 60300
B24B 5/18	(2006.01)	
F16L 19/00	(2006.01)	
F16L 15/00	(2006.01)	(97) EP 4143153
F16L 37/244	(2006.01)	(47) 20.09.2023
F16L 37/252	(2006.01)	(97) 20.01.2022
F16L 37/113	(2006.01)	(51) C07C 67/08
B23Q 11/10	(2006.01)	(2006.01)
(96) 24.02.2021		C07C 67/307
(96) 21712415.5		(2006.01)
(73) Schaeffler Technologies AG & Co. KG, 91074 Herzogenaurach, DE		C07C 69/62
(72) HOFMANN, Klaus, 91315 Höchstadt, DE		(2006.01)
GANZMANN, Florian, 96913 Wachenroth, DE		C07C 69/675
(54) Zařízení a postup připojení chladicí trysky k přívodu chladicí a mazací kapaliny		(96) 16.07.2021
(32) 102020110477		(96) 21743518.9
(31) 17.04.2020		(73) Guerbet, 93420 Villepinte, FR
(33) DE		(72) PARATIAN, Jean-Michel, 17000 LA ROCHELLE, FR
(86) PCT/DE2021/100181		CERF, Martine, 17870 BREUIL-MAGNÉ, FR
(87) WO 2021/209085		(54) Způsob syntézy diesterů kyseliny 2-bromglutarové
(74) ZIVKO MIJATOVIĆ & PARTNERS s.r.o., Jugoslávských partyzánů 639/26, Praha 6, Bubeneč, 16000		(32) 20305823
		(31) 16.07.2020
		(33) EP
		(86) PCT/EP2021/070022
		(87) WO 2022/013440
		(74) Mgr. Jana Šuranová Traplová advokátka, Přístavní 24, Praha 7, 17000
(97) EP 4139035		
(47) 25.10.2023		(97) EP 4153133
(97) 28.10.2021		(47) 08.11.2023
(51) B01J 8/00	(2006.01)	(97) 25.11.2021
B01J 8/06	(2006.01)	(51) A61K 9/00
(96) 22.04.2021		(2006.01)
(96) 21719925.6		A61K 9/10
(73) Linde GmbH, 82049 Pullach, DE		(2006.01)
BASF SE, 67056 Ludwigshafen am Rhein, DE		A61K 9/14
(72) HOFSTÄTTER, Martin, 81369 München, DE		(2006.01)
ZELLHUBER, Mathieu, 82152 Martinsried, DE		A61K 9/16
REISER, Peter, 82541 Münsing, DE		(2006.01)
KIESE, Georg, 85604 Zorneding, DE		A61K 9/50
ZIEGLER, Christian, 80636 München, DE		(2006.01)
STEGEMANN, Robert, 81543 München, DE		A61K 31/422
AENGENHEISTER, Jens, 882049 Pullach, DE		(2006.01)
FEIGL, Jürgen, 882049 Pullach, DE		A61K 31/7028
WELLENHOFER, Anton, 82069 Hohenschäftlam, DE		(2006.01)
DELHOMME-NEUDECKER, Dr. Clara, 81825 München, DE		A61P 33/00
SHUSTOV, Andrey, 67059 Ludwigshafen am Rhein, DE		(2006.01)
JENNE, Eric, 67454 Hassloch, DE		A61P 33/10
KOCHENDÖRFER, Kiara Aenne, 68159 Mannheim, DE		(2006.01)
LAIB, Dr. Heinrich, 67117 Limburgerhof, DE		A61P 33/14
KÜHN, Heinz-Jürgen, 67593 Westhofen, DE		(2006.01)
JACOB, Reiner, 67691 Hochspeyer, DE		(96) 19.05.2021
(54) Reaktor a způsob provádění chemické reakce		(96) 21727821.7
(32) 20171196		(73) Intervet International B.V., 5831 AN Boxmeer, NL
(31) 23.04.2020		(72) VALLE COLON, Brenda, L, Rahway, NJ 07065, US
(33) EP		FREEHAUF, Keith, Madison, NJ 07940, US
(86) PCT/EP2021/060601		KULCZAR, Christopher, D, Rahway, NJ 07065, US
(87) WO 2021/214257		GUERINO, Frank, Madison, NJ 07940, US
(74) FISCHER IP s.r.o., Na hrobcí 294/5, Praha 2, Nové Město, 12800		(54) Injektovatelné farmaceutické prostředky a jejich použití
		(32) 20175597
		(31) 20.05.2020
		(33) EP
		(86) PCT/EP2021/063236
		(87) WO 2021/233967
		(74) PATENTSERVIS Praha a.s., Na Podkovce 281/10, Praha 4, Podolí, 14700
(97) EP 4140491		
(47) 13.09.2023		(97) EP 4153368
(97) 01.03.2023		(47) 04.10.2023
(51) A61K 31/711	(2006.01)	(97) 19.01.2023
A61K 31/7115	(2006.01)	(51) B09B 3/35
A61K 31/712	(2006.01)	(2022.01)
C07H 21/02	(2006.01)	B02C 21/00
C12N 15/11	(2006.01)	(2006.01)
C12P 19/34	(2006.01)	B02C 23/10
(96) 20.09.2016		(2006.01)
(96) 22190426.1		(96) 08.07.2022
(73) TriLink BioTechnologies, LLC, San Diego, CA 92121, US		(96) 22750663.1
(72) HOGREFE, Richard I., San Diego, 92109, US		(73) TSR Recycling GmbH & Co. KG, 44536 Lünen, DE
		(72) BLACKERT, Christian, 47877 Willich, DE
		BRÜMMER, Aron, 47198 Duisburg, DE
		(54) Způsob výroby recyklovaných materiálů s vysokou čistotou z nehomogenního vstupního materiálu
		(32) 102021118108
		(31) 13.07.2021
		(33) DE

(86) PCT/EP2022/069050
(87) WO 2023/285302
(74) PatentEnter s.r.o., Koliště 1965/13a, Brno, Černá Pole, 60200

(97) **EP 4161850**
(47) 18.10.2023
(97) 09.12.2021
(51) **B65G 1/04** (2006.01)
(96) 29.05.2021
(96) 21733722.9
(73) Dieffenbacher Panelboard Oy, 15560 Nastola, FI

(72) MÄNNIKKÖ, Ari, 15560 Nastola, FI
(54) **Skladovací systém pro ukládání stohů desek ve skladovacích řadách, pro použití v továrnách na výrobu desek**
(32) 20205588
(31) 05.06.2020
(33) FI
(86) PCT/EP2021/064470
(87) WO 2021/244995
(74) inventa Patentová a známková kancelária s.r.o., Palisády 50, Bratislava 811 06

Zveřejněné opravené překlady evropských patentových spisů

U následujících udělených evropských patentů s účinky pro Českou republiku byl majitelem předložen opravený překlad patentového spisu do českého jazyka (§35d odst. 2 zákona č. 527/1990 Sb., v platném znění).

Datem zveřejnění opraveného překladu evropského patentového spisu je datum publikace tohoto Věstníku.

(97) EP 3864399

Zveřejněné překlady pozměněného nebo omezeného znění evropských patentových spisů

U následujících udělených evropských patentů s účinky pro Českou republiku byl majitelem předložen český překlad pozměněného nebo omezeného znění evropského patentového spisu (§35f odst. 3 zákona č. 527/1990 Sb., v platném znění).

Datem zveřejnění překladu pozměněného nebo omezeného znění evropského patentového spisu je datum publikace tohoto Věstníku.

(97) EP 1776448

(97) EP 3109056

(97) EP 3315229

Evropské patenty zrušené Evropským patentovým úřadem

Následující evropské patenty udělené Evropským patentovým úřadem s účinky pro Českou republiku byly zrušeny Evropským patentovým úřadem podle článku 102 Úmluvy o udělování evropských patentů (§ 35f odst 2 zákona č. 527/1990 Sb., v platném znění).

(97) EP 2958749

(97) EP 3240554

MK4A

Zánik evropských patentů uplynutím doby platnosti

Následující evropské patenty udělené Evropským patentovým úřadem s účinky pro Českou republiku zanikly z důvodu uplynutí maximální doby platnosti patentu (§ 22 písm. a) zákona č. 527/1990 Sb., v platném znění).

(97) EP 1439557
(97) EP 1439565
(97) EP 1555234
(97) EP 1581696
(97) EP 1585704

(97) EP 1587368
(97) EP 1587401
(97) EP 1587757
(97) EP 1587945
(97) EP 1591219

(97) EP 1595014
(97) EP 1608248
(97) EP 1675970
(97) EP 1917957
(97) EP 2282438

(97) EP 2463889
(97) EP 2799064
(97) EP 3187177
(97) EP 3305284

MM4A

Zánik evropských patentů nezaplacením poplatků za udržování platnosti patentu

Následující evropské patenty udělené Evropským patentovým úřadem s účinky pro Českou republiku zanikly pro nezaplacení poplatků za udržování platnosti patentu (§ 22 písm. b) zákona č. 527/1990 Sb., v platném znění).

(97) EP 1491816
(97) EP 1498209
(97) EP 1525903
(97) EP 1528051
(97) EP 1554446
(97) EP 1612031
(97) EP 1641461
(97) EP 1641580
(97) EP 1644214
(97) EP 1644412
(97) EP 1688522
(97) EP 1736747
(97) EP 1738836
(97) EP 1761400
(97) EP 1761606

(97) EP 1763324
(97) EP 1763486
(97) EP 1767036
(97) EP 1773314
(97) EP 1781498
(97) EP 1782025
(97) EP 1784342
(97) EP 1812340
(97) EP 1873322
(97) EP 1882529
(97) EP 1898867
(97) EP 1898909
(97) EP 1898910
(97) EP 1907223
(97) EP 1917176

(97) EP 2008940
(97) EP 2011972
(97) EP 2035166
(97) EP 2035432
(97) EP 2040993
(97) EP 2042628
(97) EP 2043559
(97) EP 2046469
(97) EP 2046716
(97) EP 2050904
(97) EP 2107879
(97) EP 2138246
(97) EP 2160542
(97) EP 2167715
(97) EP 2168083

(97) EP 2173694
(97) EP 2173869
(97) EP 2181343
(97) EP 2277573
(97) EP 2288535
(97) EP 2298743
(97) EP 2304141
(97) EP 2309956
(97) EP 2310057
(97) EP 2311154
(97) EP 2328888
(97) EP 2377844
(97) EP 2400387
(97) EP 2445698
(97) EP 2448412

(97) EP 2449152	(97) EP 2864384	(97) EP 3039411	(97) EP 3326414
(97) EP 2452087	(97) EP 2864455	(97) EP 3067219	(97) EP 3326626
(97) EP 2454918	(97) EP 2864489	(97) EP 3103802	(97) EP 3329077
(97) EP 2506840	(97) EP 2867187	(97) EP 3106335	(97) EP 3341554
(97) EP 2537528	(97) EP 2867263	(97) EP 3108777	(97) EP 3432054
(97) EP 2540490	(97) EP 2867372	(97) EP 3109060	(97) EP 3440122
(97) EP 2546717	(97) EP 2869778	(97) EP 3109370	(97) EP 3444176
(97) EP 2582714	(97) EP 2870314	(97) EP 3112124	(97) EP 3447025
(97) EP 2585216	(97) EP 2872304	(97) EP 3112681	(97) EP 3448180
(97) EP 2585258	(97) EP 2872464	(97) EP 3113332	(97) EP 3472084
(97) EP 2585752	(97) EP 2879869	(97) EP 3115033	(97) EP 3478119
(97) EP 2587920	(97) EP 2882588	(97) EP 3115274	(97) EP 3478310
(97) EP 2587962	(97) EP 2888106	(97) EP 3157837	(97) EP 3478684
(97) EP 2589028	(97) EP 2905014	(97) EP 3160958	(97) EP 3480229
(97) EP 2598267	(97) EP 2960372	(97) EP 3161092	(97) EP 3482180
(97) EP 2677614	(97) EP 2962803	(97) EP 3161109	(97) EP 3485854
(97) EP 2682679	(97) EP 2963535	(97) EP 3161429	(97) EP 3570597
(97) EP 2684760	(97) EP 2964396	(97) EP 3178294	(97) EP 3645291
(97) EP 2709087	(97) EP 2982895	(97) EP 3260186	(97) EP 3645365
(97) EP 2723525	(97) EP 2993388	(97) EP 3260776	(97) EP 3645539
(97) EP 2723869	(97) EP 3013719	(97) EP 3267510	(97) EP 3649029
(97) EP 2726048	(97) EP 3014366	(97) EP 3275319	(97) EP 3658980
(97) EP 2726094	(97) EP 3016534	(97) EP 3294527	(97) EP 3708730
(97) EP 2726508	(97) EP 3016751	(97) EP 3294996	(97) EP 3723777
(97) EP 2727490	(97) EP 3017078	(97) EP 3313793	(97) EP 3756745
(97) EP 2729379	(97) EP 3019099	(97) EP 3313917	(97) EP 3756882
(97) EP 2731748	(97) EP 3019380	(97) EP 3316876	(97) EP 3757292
(97) EP 2735481	(97) EP 3028847	(97) EP 3317044	(97) EP 3948231
(97) EP 2824045	(97) EP 3030563	(97) EP 3317571	(97) EP 3948876
(97) EP 2829770	(97) EP 3033900	(97) EP 3320279	(97) EP 3957265

PD4A

Převod práv a ostatní změny majitelů evropských patentů

(97) EP 2036007	(97) EP 3109865
(73) NAGRAVISION SARL, CH-1033 Cheseaux-sur-Lausanne, CH	(73) Continental Automotive Technologies GmbH, 30165 Hannover, DE
(97) EP 2036007	(97) EP 3307727
(73) IDEMIA FRANCE SAS, 92450 Courbevoie, FR	(73) Asana BioSciences, LLC, Bridgewater, 08807, NJ, US
(97) EP 2036008	(97) EP 3441522
(73) IDEMIA FRANCE SAS, 92450 Courbevoie, FR	(73) KamPa B.V., 4906 CV Oosterhout, NL
(97) EP 2036008	(97) EP 3460495
(73) NAGRAVISION SARL, CH-1033 Cheseaux-sur-Lausanne, CH	(73) TSK Prüfsysteme für elektrische Komponenten GmbH, 32457 Porta Westfalica, DE
(97) EP 2070907	(97) EP 3460495
(73) Covestro Deutschland AG, 51373 Leverkusen, DE	(73) Komax Testing Germany GmbH, 32457 Porta Westfalica, DE
(97) EP 2168082	(97) EP 3867552
(73) NAGRAVISION SARL, CH-1033 Cheseaux-sur-Lausanne, CH	(73) Flowserve Pte. Ltd., Singapore 637345, SG
(97) EP 2168082	(97) EP 3903829
(73) IDEMIA FRANCE SAS, 92450 Courbevoie, FR	(73) Immunomedics, Inc., Foster City, 94404, CA, US
(97) EP 3047255	(97) EP 3912643
(73) Olythe, 37000 Tours, FR	(73) Immunomedics, Inc., Foster City, 94404, CA, US
(97) EP 3047255	
(73) Dräger Safety AG & Co KGaA, 23560 Lübeck, DE	

FG1K

Zapsané užité vzory - přehled podle čísel zápisu

V období uzávěrky tohoto čísla Věstníku zapsal Úřad průmyslového vlastnictví tyto užité vzory.

(11)	(51)		(11)	(51)		(11)	(51)	
37607	B 65 D 41/34	(2006.01)	37609	F 01 D 9/04	(2006.01)	37611	E 04 F 19/08	(2006.01)
37608	A 61 L 15/16	(2006.01)	37610	B 60 W 10/20	(2006.01)			

FG1K

Zapsané užité vzory - řazené podle MPT

(51)	A61L 15/16	(2006.01)	(31)	ES2019/070211	
(11)	37608		(33)	ES	
(21)	2023-41228		(73)	BETAPACK, S.A.U., 20305 Irun, ES	
(22)	20.08.2023		(72)	Berroa García Javier, 20305 Irun, ES	
(47)	03.01.2024		(54)	Uzavírací víčko určené k upevnění na hrdle nádoby	
(73)	Šotek Milan, Třinec, CZ		(74)	PATENTSERVIS Praha a.s., Na Podkovce 281/10, Praha 4, Podolí, 14700	
(72)	Šotek Milan, Třinec, CZ				
(54)	Prostředek proti opruzeninám		(51)	E04F 19/08	(2006.01)
(74)	Petra Bárová, Soukromá 261, Václavovice, 73934		(11)	37611	
			(21)	2023-41645	
(51)	B60W 10/20	(2006.01)	(22)	20.12.2023	
	B60Q 1/26	(2006.01)	(47)	09.01.2024	
	B62D 53/00	(2006.01)	(73)	ZAVRZ s.r.o., České Budějovice, České Budějovice 4, CZ	
	B60R 16/023	(2006.01)	(72)	Shorný Jakub Ing., České Budějovice, České Budějovice 2, CZ	
	B60R 16/03	(2006.01)		Dobiáš Pavel, Plav, CZ	
(11)	37610		(54)	Závěs pro revizní dvířka, revizní dvířka s tímto závěsem a sestava revizních dvířek s rámem a s tímto závěsem	
(21)	2023-41248		(74)	artpatent, advokátní kancelář s.r.o., Dukelských hrdinů 976/12, Praha 7, Holešovice, 17000	
(22)	31.08.2023				
(47)	09.01.2024		(51)	F01D 9/04	(2006.01)
(73)	Prokopec Jiří, Domažlice, Bezděkovské Předměstí, CZ			F01D 9/02	(2006.01)
(72)	Prokopec Jiří, Domažlice, Bezděkovské Předměstí, CZ			F01D 25/30	(2006.01)
(54)	Komunikační systém mezi přívěsem a vozem a provedení tohoto systému		(11)	37609	
(74)	Macek and Partners, Mgr. Jiří Macek, Sázavská 751/16, Praha 2, Vinohrady, 12000		(21)	2023-40767	
			(22)	02.03.2023	
(51)	B65D 41/34	(2006.01)	(47)	09.01.2024	
	B65D 55/16	(2006.01)	(73)	Bobčík Marek Ing., Plzeň, Jižní Předměstí, CZ	
(11)	37607		(72)	Bobčík Marek Ing., Plzeň, Jižní Předměstí, CZ	
(21)	2021-39311		(54)	Deflektor turbíny	
(22)	26.10.2021		(74)	Langrova, s.r.o., Skrétova 1011/48, Plzeň, Jižní Předměstí, 30100	
(47)	03.01.2024				
(32)	28.03.2019				

Seznam majitelů zapsaných užitéch vzorů

(73)	BETAPACK, S.A.U., 20305 Irun, ES	(11)	37607	(51)	B 65 D 41/34	(2006.01)	(73)	Bobčík Marek Ing., Plzeň, Jižní Předměstí, CZ	(11)	37609	(51)	F 01 D 9/04	(2006.01)
	ZAVRZ s.r.o., České Budějovice, České Budějovice 4, CZ		37611		E 04 F 19/08	(2006.01)		Prokopec Jiří, Domažlice, Bezděkovské Předměstí, CZ		37610		B 60 W 10/20	(2006.01)
								Šotek Milan, Třinec, CZ		37608		A 61 L 15/16	(2006.01)

FG4Q

Zapsané průmyslové vzory - přehled podle čísel zápisu

V období uzávěrky tohoto čísla Věstníku zapsal Úřad průmyslového vlastnictví tyto průmyslové vzory:

(11)	(51)	(11)	(51)	(11)	(51)
38247	21-01	38248	02-07	38249	09-05

FG4Q

Zapsané průmyslové vzory - přehled podle tříd

(51) **02-07**
(11) 38248
(21) 2023-42332
(22) 26.10.2023
(15) 05.01.2024
(54) **Kšandový pásek**
(28) 1
(73) Huňatá Denisa, Plzeň, Jižní Předměstí, CZ
(72) Huňatá Denisa, Plzeň, Jižní Předměstí, CZ
(74) JUDr. Helena Zelenková, patentový zástupce, Helena Zelenková,
Jiráskovo náměstí 47/27, Plzeň, Východní Předměstí, 32600

(51) **09-05**
(11) 38249
(21) 2023-42335
(22) 01.11.2023
(15) 05.01.2024
(54) **Průhledné pouzdro na rtěnku**
(28) 2
(73) Chanel (Société par actions simplifiée), 92200 Neuilly-sur-Seine, FR
(72) Nitsch Marianna, Gen. Coun. Eu., 92200 Neuilly-sur-Seine, FR
(74) Mgr. Jana Šuranová Traplová, advokátka, Přístavní 531/24, Praha 7,
Holešovice, 17000



1.1



1.2



1.3



1.4

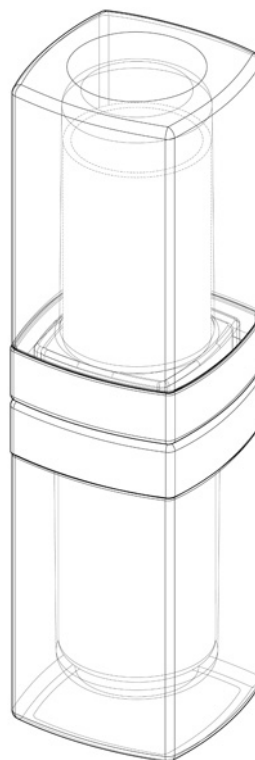

1.1



1.2



1.4



1.3

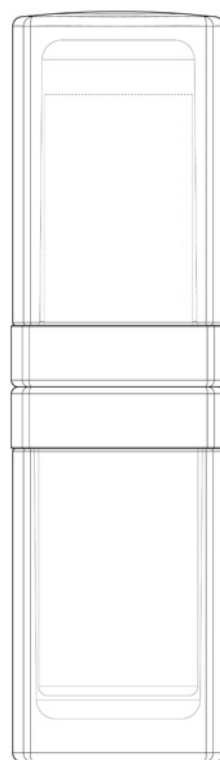

1.5

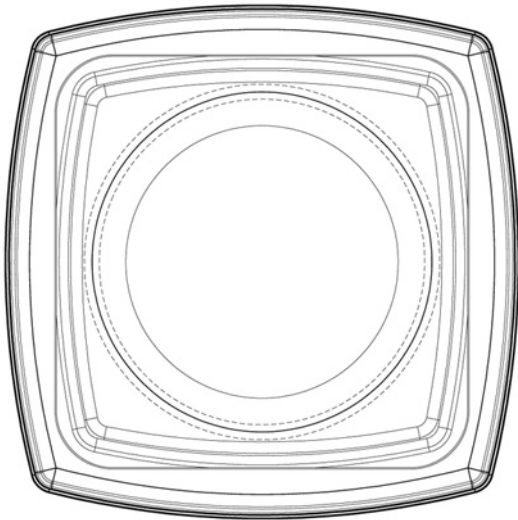

1.6

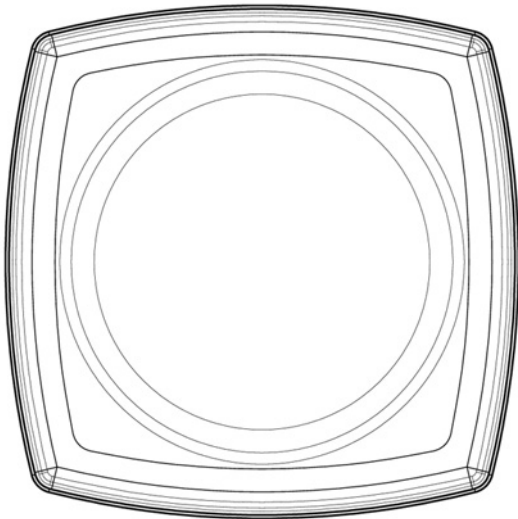

1.7

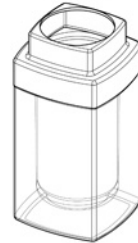

1.8

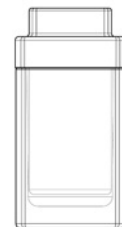
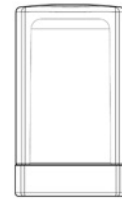

1.9



2.1



2.2

- (51) 21-01
- (11) 38247
- (21) 2023-42330
- (22) 23.10.2023
- (15) 05.01.2024
- (54) Prvek ke společenské hře
- (28) 1
- (73) Bortlík Milan, Librantice, CZ
- (72) Bortlík Milan, Librantice, CZ
- (74) Macek and Partners, Mgr. Jiří Macek, Sázavská 751/16, Praha 2, Vinohrady, 12000



1.1



1.2



1.3

Seznam vlastníků zapsaných průmyslových vzorů

(73)	(11)	(51)	(73)	(11)	(51)
Bortlík Milan, Librantice, CZ	38247	21-01	Chanel (Société par actions simplifiée), 92200 Neuilly-sur-Seine, FR	38249	09-05
Huňatá Denisa, Plzeň, Jižní Předměstí, CZ	38248	02-07			

Dodatková ochranná osvědčení pro léčiva a pro přípravky na ochranu rostlin

Podání žádosti o udělení osvědčení

(22) 18.12.2023	(22) 27.12.2023
(21) SPC/CZ2023/870	(21) SPC/CZ2023/871
(71) Taiho Pharmaceutical Co., Ltd., 101-8444 Tokyo, JP	(71) Elanco Animal Health Incorporated, Greenfield, IN 46140, US
(68) 2657233	(68) 3250203
(54) 3,5-disubstituovaná alkynylbenzenová sloučenina a její sůl	(54) Kompozice pro chronické užívání jako sloučenina pro přibírání na váze
(92) EU/1/23/1741, 06.07.2023	(92) EU/2/23/297, 03.07.2023
(93) EU/1/23/1741, 06.07.2023, EU	(93) EU/2/23/297, 03.07.2023, EU
(95) LYTGOBI - futibatib, léčivý přípravek	(95) Eluracat - kapromorelin-tartrát, léčivý přípravek

Podání žádosti o prodloužení doby platnosti

(22) 13.01.2023
(21) SPC/CZ2023/837
(73) Bristol-Myers Squibb Company, Princeton, NJ 08543, NJ, US
(68) 2867258
(54) Optimalizace lidských protilátek, které se váží na gen-3 aktivace lymfocytů (LAG-3), a jejich použití
(92) EU/1/22/1679, 15.09.2022
(93) EU/1/22/1679, 15.09.2022, EU
(95) relatlimab, léčivý přípravek Léčivo pro pediatrické použití

Zastavení řízení a zamítnutí žádosti o osvědčení

(21) SPC/CZ2021/773	(92) 5655-0, 14.09.2021
(73) Agrovista UK LTD., Stapleford Nottingham Nottinghamshire NG9 8AB, GB	(93) 17335, 12.11.2015, GB
(68) 1981339	(95) Xerton - ethofumesát, přípravek na ochranu rostlin
(54) Herbicidní kompozice	

Úřední rozhodnutí a oznámení

MM4A, MM4F

Zániky patentů a autorských osvědčení pro nezaplacení udržovacích poplatků

(11)	(21)	Int.Cl/(51)	(11)	(21)	Int.Cl/(51)
302313	2010-524	8/E01F 5/00	307281	2017-370	8/B26B 1/08
304079	2011-373	8/B60K 15/10	307364	2017-360	8/C01B 33/26
304641	2013-501	8/C08L 23/06	307805	2015-439	8/A61B 50/30
304986	2013-506	8/F23G 7/00	308046	2018-316	8/C12Q 1/68
305145	2013-491	8/B61F 3/04	308123	2018-302	8/B01J 29/40
305630	2014-433	8/C07D 403/04	308272	2017-393	8/F02M 25/00
305769	2012-90	8/F01D 25/32	308352	2015-438	8/A61L 15/00
306812	2015-465	8/F16K 5/20	308361	2015-440	8/A61K 9/70

MK1K

Zániky užitných vzorů uplynutím doby platnosti

(11)	(21)	(51)	(11)	(21)	(51)	(2006.01)
26809	2014-29041	G01N 25/54	27094	2014-29046	F16K 11/00	(2006.01)
26810	2014-29042	G01N 25/50	27095	2014-29049	E01C 7/26	(2006.01)

MK4Q

Zániky práva ze zapsaných průmyslových vzorů uplynutím doby ochrany

(11)	(21)	Int.Cl/(51)	(11)	(21)	Int.Cl/(51)
32027	2003-34710	8/25-01	37208	2018-41222	11/13-03
34432	2008-37468	9/09-01	37337	2018-41227	11/08-05
36074	2013-39593	9/09-01	37507	2018-41224	11/19-04

ND1K

První prodloužení doby platnosti užitných vzorů

(51) <i>A61K 9/70</i>	(2006.01)	(51) <i>C02F 1/74</i>	(2006.01)
<i>A61K 9/127</i>	(2006.01)	<i>C02F 1/44</i>	(2006.01)
<i>A61F 13/00</i>	(2006.01)	<i>C02F 9/02</i>	(2006.01)
<i>A61L 15/26</i>	(2006.01)	(11) 34451	
<i>A61L 15/44</i>	(2006.01)	(21) 2020-37251	
<i>A61P 17/02</i>	(2006.01)	(22) 17.02.2020	
<i>A61P 31/02</i>	(2006.01)	(73) BMTO GROUP a.s., Liberec, Liberec XXIII-Doubí, CZ	
<i>B82Y 5/00</i>	(2011.01)	(54) Modifikovaná membránová filtrační jednotka pro čištění odpadních vod	
(11) 34086		(51) <i>G01P 5/00</i>	(2006.01)
(21) 2019-37061		(11) 34513	
(22) 20.12.2019		(21) 2019-36740	
(73) Grade Medical s.r.o., Kladno, Kročehlavy, CZ		(22) 11.10.2019	
Technická univerzita v Liberci, Liberec, Liberec I-Staré Město, CZ		(73) Mendelova univerzita v Brně, Brno, Černá Pole, CZ	
(54) Kryt rány s nanovláknennou vrstvou pro dopravu léčiva		Vysoké učení technické v Brně, Brno, Veveří, CZ	
		AQUATIS a.s., Brno, Veveří, CZ	
		(54) Zařízení pro měření a přenos dat větrových oscilačních vln na vodních nádržích	

ND1K

Druhé prodloužení doby platnosti užitečných vzorů

- | | | | |
|--|-----------|---|-----------|
| (51) <i>E04C 1/40</i> | (2006.01) | (51) <i>G08B 29/00</i> | (2006.01) |
| <i>E04G 9/00</i> | (2006.01) | <i>G08B 17/00</i> | (2006.01) |
| <i>E01D 19/00</i> | (2006.01) | <i>B64C 39/02</i> | (2006.01) |
| (11) 30218 | | (11) 30651 | |
| (21) 2016-33024 | | (21) 2017-33556 | |
| (22) 07.11.2016 | | (22) 29.03.2017 | |
| (73) Stavby mostů a.s., Praha 4, Michle, CZ | | (73) Správa informačních technologií města Plzně, příspěvková organizace, Plzeň, CZ | |
| (54) Prvek ztraceného bednění pro umístění na nosníky spřaženého mostu | | (54) Zařízení pro testování požámich čidel | |
| (51) <i>G06T 11/00</i> | (2006.01) | (51) <i>B64B 1/40</i> | (2006.01) |
| (11) 30426 | | <i>B64D 17/00</i> | (2006.01) |
| (21) 2016-32990 | | (11) 30768 | |
| (22) 28.10.2016 | | (21) 2017-33369 | |
| (73) Carl Zeiss X-Ray Microscopy Inc., Dublin, 94568, CA, US | | (22) 01.02.2017 | |
| (54) Rentgenový CT systém | | (73) STRATOS 07 s.r.o., Praha 2, Vinohrady, CZ | |
| | | (54) Balon se záchranným padákovým systémem a záchranný padákový systém | |

ND4Q

První obnovy doby ochrany průmyslových vzorů

- | | |
|-------------------------|--|
| (51) 11-02 | (51) 26-03 |
| (11) 37334 | (11) 37438 |
| (21) 2018-41268 | (21) 2019-41367 |
| (22) 29.08.2018 | (22) 02.01.2019 |
| (54) Dekorační předměty | (54) Svítidlo |
| (51) 26-05 | (51) 14-02 |
| (11) 37367 | (11) 37448 |
| (21) 2018-41269 | (21) 2019-41374 |
| (22) 29.08.2018 | (22) 10.01.2019 |
| (54) Lampa | (54) Čtečka bezkontaktních karet
(s klávesnicí) |
| (51) 26-05 | |
| (11) 37420 | |
| (21) 2019-41366 | |
| (22) 02.01.2019 | |
| (54) Svítidlo | |

ND4Q

Druhé obnovy doby ochrany průmyslových vzorů

- | | |
|---------------------|---------------------|
| (51) 06-01 | (51) 12-02 |
| (11) 36324 | (11) 36709 |
| (21) 2013-39729 | (21) 2014-40119 |
| (22) 10.01.2014 | (22) 17.12.2014 |
| (54) Sedací nábytek | (54) Klec přepravní |

ND4Q

Třetí obnovy doby ochrany průmyslových vzorů

- | |
|-----------------|
| (51) 19-08 |
| (11) 34372 |
| (21) 2008-37512 |
| (22) 06.08.2008 |
| (54) Etiketa |

PD4A

Převod práv a ostatní změny majitelů patentů

- (11) 309014
- (21) 2020-61
- (73) Mrnušítková Kateřina, Brno, Černá Pole, CZ

QA9A

Nabídka licence

- (73) Therapharm, a.s., Zákolany, CZ
- (11) 309934
- (54) Inteligentní sférické nanoterapeutikum se širokospektrálním antivirálním účinkem a jeho způsob výroby

- (73) Dvořák Jan Ing., Břeclav, CZ
- (11) 309935
- (54) Složení a způsob výroby premixu minerálních a melasových lizů

Zamítnuté a částečně zamítnuté přihlášky ochranných známek před zveřejněním

Kapitola obsahuje údaje o rozhodnutích o přihláškách ochranných známek, u kterých byly na základě provedeného věcného průzkumu shledány Úřadem důvody pro zamítnutí přihlášky ochranné známky podle ustanovení § 4 nebo 6 zákona č. 441/2003 Sb. Na základě toho Úřad vydal rozhodnutí o zamítnutí přihlášky podle ustanovení § 22 zákona č.441/2003 Sb., a to pro celý seznam výrobků a služeb nebo pro jeho část. Údaje o výsledku rozhodnutí (zamítnutí přihlášky, částečné zamítnutí přihlášky) jsou uvedeny jako datum právní moci rozhodnutí/výsledek rozhodnutí.

(210) **O-568172**
(540) **Moravia - premium czech craft beer**
(592) Slovní
20.12.2023/NABYTÍ P.M. - ZAMÍTNUTÍ PŘIHLÁŠKY

(210) **O-582720**
(540) **Rezidenční Čtvrť Pod Hády**
(592) Slovní
03.01.2024/NABYTÍ P.M. - ZAMÍTNUTÍ PŘIHLÁŠKY

(210) **O-576797**
(540) **Padělek je prodělek**
(592) Slovní
19.12.2023/NABYTÍ P.M. - ZAMÍTNUTÍ PŘIHLÁŠKY

(210) **O-586782**
(540) **IRON LADY**
(592) Slovní
09.01.2024/NABYTÍ P.M. - ČÁSTEČNÉ ZAMÍTNUTÍ PŘIHLÁŠKY

(210) **O-581170**
(540) **The Eatery**
(592) Slovní
09.01.2024/NABYTÍ P.M. - ZAMÍTNUTÍ PŘIHLÁŠKY

(210) **O-587315**
(540) **zkus kouče**
(592) Slovní
09.01.2024/NABYTÍ P.M. - ZAMÍTNUTÍ PŘIHLÁŠKY

Zveřejněné přihlášky ochranných známek

(210) **O-575443**
(220) 26.10.2021
(320) 26.10.2021
(540)



(593) Obrazová
(511) (16) knihy, letáky, tiskoviny, tištěné publikace, vstupenky, brožury, prospekty; (35) zajišťování propagace města, propagační činnost, reklama, online reklamní a marketingové služby, rozšiřování reklamních materiálů zákazníkům (letáky, prospekty, tisky, vzorky), distribuce reklamních tiskovin, distribuce propagačních materiálů, distribuce reklam a komerčních oznámení, distribuce a šíření reklamních materiálů (letáků, prospektů, tištěných materiálů, vzorků); (36) správa a provoz svěřených kulturně historických památek na území hlavního města Prahy (správa nemovitostí); (39) organizování vlastivědných zájezdů za kulturními a historickými památkami v tuzemsku, průvodcovská činnost, organizační zajištění průvodcovských služeb; (41) pořádání kulturních a společenských akcí, konferencí, kongresů a výstav pro kulturní a vzdělávací účely, služby rezervace a vydávání vstupenek na akce, vydávání a publikace časopisů a knih, včetně elektronických.

Třídy výrobků a služeb:
16, 35, 36, 39, 41

(730) **Prague City Tourism a.s.**, Žatecká 110/2, Praha 1, Staré Město, 11000, CZ

(740) NEOLEGAL - advokátní a patentová kancelář, JUDr. Petr Novotný, advokát, Římská 2135/45, Praha 2, Vinohrady, 12000

(210) **O-575446**
(220) 26.10.2021
(320) 26.10.2021
(540)

**prague
city tourism**

(593) Obrazová
(511) (16) knihy, letáky, prospekty, tiskoviny, tištěné publikace, vstupenky, brožury, prospekty; (35) zajišťování propagace města, propagační činnost, reklama, online reklamní a marketingové služby, rozšiřování reklamních materiálů zákazníkům (letáky, prospekty, tisky, vzorky), distribuce reklamních tiskovin, distribuce propagačních materiálů, distribuce reklam a komerčních oznámení, distribuce a šíření reklamních materiálů (letáků, prospektů, tištěných materiálů, vzorků); (36) správa a provoz svěřených kulturně historických památek na území hlavního města Prahy (správa nemovitostí); (39) organizování vlastivědných zájezdů za kulturními a historickými památkami v tuzemsku průvodcovská činnost, organizační zajištění průvodcovských služeb; (41) pořádání kulturních a společenských akcí, konferencí, kongresů a výstav pro kulturní a vzdělávací účely, služby rezervace a vydávání vstupenek na akce, vydávání a publikace časopisů a knih, včetně elektronických.

Třídy výrobků a služeb:
16, 35, 36, 39, 41

(730) **Prague City Tourism a.s.**, Žatecká 110/2, Praha 1, Staré Město, 11000, CZ

(740) NEOLEGAL - advokátní a patentová kancelář, JUDr. Petr Novotný, advokát, Římská 2135/45, Praha 2, Vinohrady, 12000

(210) **O-580561**
(220) 29.07.2022
(320) 29.07.2022
(540)

iROZHLAS.cz

(593) Obrazová
(511) (9) nahrané a nenahrané nosiče záznamů zvuku a obrazu; (16) časopisy, periodické a neperiodické tiskoviny, propagační tiskoviny, zejména katalogy, prospekty, plakáty, fotografie, knihy; (35) propagační činnost, reklama, zejména prostřednictvím rozhlasového vysílání; (38) provozování rozhlasového vysílání, šíření rozhlasových pořadů a dalšího multimediálního obsahu přes Internet, mobilní telekomunikační služby a ostatní telekomunikační služby, informační služby na internetu, zejména úplatné či bezúplatné zpřístupňování a uveřejňování informací prostřednictvím internetu, přenos podcastů, poskytování přístupu na on-line informační služby a databáze, streaming dat; (41) činnost vzdělávací, zábavní a vyučovací, pořádání koncertů, agenturní činnost v oblasti umění a kultury, pořádání hudebních soutěží, organizování soutěží (vzdělávacích nebo zábavních), tvorba rozhlasových programů, rozhlasové zpravodajství, publicistika; (42) tvorba a správa webových stránek.

Třídy výrobků a služeb:
9, 16, 35, 38, 41, 42

(730) **ČESKÝ ROZHLAS**, Vinohradská 1409/12, Praha 2, Vinohrady, 12000, CZ

(210) **O-582433**
(220) 14.11.2022
(320) 14.11.2022
(540)

BOTOCHRANKY

(592) Slovní
(511) (9) ochranná obuv k ochraně před úrazem; (25) protiskluzové pomůcky na obuv; (28) ochranné příslušenství sportovní výstroje.

Třídy výrobků a služeb:
9, 25, 28

(730) **Bonaparte Company s.r.o.**, Lublaňská 667/42, Praha 2, Vinohrady, 12000, CZ

(210) **O-586437**
(220) 13.06.2023
(320) 13.06.2023
(540)

il CHIOSCO

- (593) Obrazová
(511) (11) kávovary a příslušenství, vše spadající do této třídy; (29) olivový olej; (30) káva, čaj, kakao a jejich náhražky; (32) nealkoholické nápoje; (33) alkoholické nápoje (s výjimkou piva).
Třídy výrobků a služeb:
11, 29, 30, 32, 33
(730) **FaBRE Plus s.r.o.**, Prokopa Velikého 652, Domažlice, Týnské Předměstí, 34401, CZ
(740) JP Legal s.r.o., advokátní kancelář, Kovářská 1253/4, Plzeň, Jižní Předměstí, 30100

(210) **O-586754**
(220) 28.06.2023
(320) 28.06.2023
(540)

RUMCAJSŮV SMOTEK

- (592) Slovní
(511) (16) pásky doutníkové, inzertní tiskoviny jako časopisy a tištěná média, reklamní materiály v rámci této třídy, plakáty, neperiodické i periodické publikace, a to brožury, časopisy, kalendáře, katalogy, ročenky, tiskoviny, poutače z papíru nebo z lepenky v rámci této třídy, papír a výrobky z papíru a to papír pro kopírování, papír balicí, papír voskovaný, filtrační papír, tiskárenské výrobky, potřeby pro knižní vazby, knihy, oběžníky, zpěvníky, knihy k nalepování výstřížků (alba), komiksy, archy papíru, lístky (ne loterijní), mapy, atlasy, obrazy, pohlednice a jiné propagační a informační materiály a upomínkové předměty, a to propagační publikace, ročenky, papírové propagační samolepky, manuály, noviny, knihařské výrobky, papírové podložky pod sklenice, i pivní, papírové ubrousky a ubrusy, obaly na lahve, lepenka a kartonážní výrobky, alba, blahopřání i hudební, diagramy, fotografie, stojany na fotografie, grafické reprodukce, grafiky, lepty, litografie, olejotisky, malby (obrazy) zarámované či nezarámované, letáky, portréty, prospekty, rytiny, psací potřeby, tiskařské typy, štočky, obaly z papíru, známky, samolepky, bloky (papírnické výrobky), dopisní papír, etikety, kromě textilních, formuláře (papírové), karty (ne herní, elektronické a magnetické), karty a pásky papírové na počítačové programy, obálky, poštovní známky, pořadače (kancelářské potřeby), papírnické zboží kancelářské, obalové materiály pro skladování z papíru, lepenky a plastu, pouzdra na pera, pouzdra na razítka, připínáčky, razítka, seznamy (rejstříky), těžítka, tikety, účetní knihy, zápisníky (notesy), krabice lepenkové nebo papírové, obtisky, podložky (psací), pouzdra na doklady vyrobené z papíru, praporečky papírové, pytlíky jako obaly (z papíru nebo umělých hmot), ručníky papírové, štíty vývěsní z papíru nebo z lepenky, tabule reklamní z papíru nebo lepenky, učební a vyučovací pomůcky s výjimkou přístrojů; (34) žvýkácí tabák, absorpční papírky do dýmek, byliny ke kouření, cigaretové filtry, cigaretové papírky, cigarety, čističe dýmek, doutníčky (cigarillos), doutníky, dózy na šňupací tabák, dózy na tabák, dýmky, elektronické cigarety, humidory, kapalné roztoky do elektronických cigaret, kapesní balíčky cigaret, kazety na cigarety, kazety na doutníky,

knoty do zapalovačů, krabičky zápalek, náustky ke špičkám na cigarety, ořezávače doutníků, plivátka pro uživatele tabáku, popelníky pro kuřáky, pouzdra na cigarety, pouzdra na tabák, příchutě do elektronických cigaret, jiné než éterické oleje, stojánky na dýmky, stojánky na zápalky, šňupací tabák, špičky na cigarety, tabák, tabákové příchutě, jiné než éterické oleje, ústní vaporizéry pro kuřáky, vodní dýmky, zápalky, zapalovače pro kuřáky, zásobníky plynu do zapalovačů; (35) služby obchodního zprostředkování, velkoobchodu a maloobchodu s tabákem, tabákovými výrobky, kuřáckými potřebami, informační a propagační služby v rámci této třídy, organizování komerčních nebo reklamních výstav a veletrhů, aktualizování a pronájem reklamních materiálů a reklamních ploch, poradenství v obchodních záležitostech, pomoc při řízení obchodní činnosti, pomoc při řízení obchodních a průmyslových podniků, obchodní management a podnikové poradenství, obchodní nebo podnikatelské informace, služby obchodní informační kanceláře, služby obchodních informačních center v rámci této třídy, obchodní nebo podnikatelský průzkum, hospodářské (ekonomické) prognózy, služby týkající se přemísťování provozů nebo podniků (ne přeprava), marketingové služby v rámci této třídy, marketingové studie, analýzy nákupních a velkoobchodních cen, průzkum trhu, průzkum veřejného mínění, statistické informace, styky s veřejností, spotřebitelské průzkumy a rešerše, účetnictví, revize účtů (audit), analýzy nákladů, oceňování obchodních podniků, provádění výpisů z účtů, dražby, personální poradenství, posuzování efektivnosti provozu a racionalizace práce, nábor zaměstnanců, psychologické testování pro výběr zaměstnanců, příprava a vyhotovení daňových přiznání, příprava mezd a výplatních listin, zprostředkovatelné práce, služby reklamních agentur a propagace jako je zajišťování reklamy on-line v počítačové síti Internet, rozhlasové reklamy, televizní reklamy, pronájem reklamní doby v komunikačních médiích, inzerce poštou, předvádění zboží, služby modelek - předvádění pro reklamní účely a podporu prodeje, rozšiřování reklamních materiálů (letáků, prospektů, tisků, vzorků) zákazníkům, venkovní reklama, vydávání reklamních nebo náborových, propagačních a inzertních textů, vylepování plakátů, aranžování výkladů, obchodní vedení uměleckých agentur, obchodní správa hotelů pro třetí osoby, dovozní a vývozní kanceláře (sekretářské služby), vyřizování telefonních vzkazů a dotazů, těsnopis, stenografie, přepisování, psaní na stroji zpracování textů, překlad a systemizace informací do počítačových databází, vedení kartoték a souborů v počítači, vyhledávání dat v počítačových souborech, kopírování nebo rozmnožování (reprodukce) dokumentů, dokladů, fotokopírování (papírových zpráv a dokumentů), zajišťování předplatného novin a časopisů, pronájem fotokopírovacích a kancelářských strojů a zařízení, pronájem prodejních automatů, dodavatelské služby pro třetí osoby (nákup výrobků a služeb pro jiné podniky), obchodní poradenské služby v rámci této třídy.

Třídy výrobků a služeb:
16, 34, 35

- (730) **Bellissimo consulent s.r.o.**, Nové sady 988/2, Brno, Staré Brno, 60200, CZ

(210) **O-587042**
(220) 14.07.2023
(320) 14.07.2023
(540)



(593) Obrazová
(511) (36) služby nemovitostní (realitní služby); (37) čištění, nabíjení baterií a zařízení na ukládání energie a pronájem vybavení k tomu určeného, pronájem nástrojů, strojů, zařízení a vybavení pro stavebnictví, demolice, úklid a údržbu, stavebnictví a demolice staveb, výkopové služby a těžba přírodních zdrojů, dobývání přírodních zdrojů; (42) návrhářství, služby IT, služby testování, služby ověřování a služby kontroly kvality, služby v oblasti informačních technologií, vědecké a technologické služby.
Třídy výrobků a služeb:
36, 37, 42
(591) Barevná
(730) **Tridora group s.r.o.**, Durychova 101/66, Praha 4, Lhotka, 14200, CZ

(210) **O-587047**
(220) 17.07.2023
(320) 17.07.2023
(540)



(593) Obrazová
(511) (35) maloobchod a velkoobchod se stavebninami, stavebním materiálem, stavebními pomůckami, internetový obchod se stavebninami, stavebním materiálem, stavebními pomůckami, poskytování obchodních a podnikatelských informací, systematizace informací do počítačové databáze, reklama a propagace.
Třídy výrobků a služeb:
35
(591) Barevná
(730) **Lacina Jan**, Sluneční 209, Obořiště, 26212, CZ
(740) **JUDr. Helena Zelenková**, patentový zástupce, **Helena Zelenková**, Jiráskovo náměstí 47/27, Plzeň, Východní Předměstí, 32600

(210) **O-587284**
(220) 28.07.2023
(320) 28.07.2023
(540)



(593) Obrazová
(511) (5) farmaceutické, léčebné a veterinární přípravky, hygienické přípravky pro zdravotnické účely, dietetické potraviny a přípravky upravené pro léčebné či veterinární účely, potraviny pro kojence a batolata, potravinové doplňky pro lidskou spotřebu a zvířata, náplasti, obvazové materiály a krytí, materiály pro plombování zubů, dentální vosky, dezinfekční přípravky, přípravky na hubnutí škůdců, fungicidy, herbicidy, potravinové doplňky a dietetické přípravky, proteinové potravinové doplňky, koktejly s proteinovými doplňky, potravinové doplňky ze syrovátkových proteinů, potravinové doplňky z proteinového prášku, potravinové doplňky léčebné i neléčebné, vitamínové přípravky, stimulační přípravky vyrobené z vitamínů, minerálů a/nebo stopových prvků pro sportovce (neléčebné) pro zvýšení výkonnosti a urychlení regenerace, posílení imunity organismu a zlepšení zdraví v tuhém i tekutém stavu ve formě práškových směsí, kapek, sirupů, gelů, past, tablet, šumivých tablet, pastilek, dražé, tobolek, kapslí, bonbónů, žele, prášků, potravinové doplňky ne pro lékařské účely (zařazené v této třídě) a obsahující látky živočišného původu, přípravky zvláštní výživy (doplňky stravy) na bázi živočišného původu pro sportovce nebo osoby s vysokým energetickým výdejem, výživné přípravky pro denní doplnění stravy (doplňky stravy) jako instantní strava nebo samostatná směs, skládající se hlavně z mléka v prášku nebo živočišných proteinů, také s přidáním vitamínů nebo minerálů nebo stopových prvků nebo cukru, antibakteriální prostředky na mytí rukou; (25) oděvy, obuv, pokrývky hlavy, body, boty, bundy sportovní, bundy sportovní s kapucí, čelenky (oděvy), čepice, dámské spodní kalhotky, domácí obuv, gymnastická obuv, gymnastické oděvy, kalhoty, kalhoty kratší délky, kimona, klapky na uši (oděvy), kompresní trika, kombinézy (oděvy), konfekční oděvy, kotníková obuv, kravaty, legíny, manžety, návleky na nohy, obleky na judo, obleky na karate, obuv, oděvy, pánské krátké spodky, pánské obleky, pánské plavky, pánské trenýrky, boxerky, pásky (oděvy), plavky, ponožky absorbující pot, rukavice (oděvy), spodní prádlo, spodní prádlo absorbující pot, sportovní dresy, sportovní obuv, sportovní oděvy s integrovanými digitálními snímači, sportovní tílka, sportovní vyšší obuv, svetry (oděvy), svrchní oděvy, šátky a šály, trička, trikoty, vesty, župany; (28) hry, hračky a výrobky určené ke hraní, zařízení na videohry, cvičební a sportovní potřeby, vánoční ozdoby, boxerské rukavice, boxovací pytle, bříšní pásy na cvičení, činky, gymnastická nářadí, chrániče holení (sportovní potřeby), kolenní chrániče (sportovní potřeby), odrazové můstky (sportovní náčiní), ochranné vycpávky (jako součást sportovní výstroje), posilovače stroje, posilovače prsních svalů (expandéry), praky (sportovní náčiní), přístroje na tělesná cvičení, rehabilitační stroje, sportovní suspenzory pro muže (sportovní výstroj), stacionární kola na cvičení, suspenzory pro sporty, trenážéry na cvičení, válece pro stacionární kola na cvičení, vzpěračské činky, vzpěračské pásy (sportovní výstroj); (32) piva, nealkoholické nápoje, minerální a syčené vody, ovocné nápoje a ovocné šťávy, sirupy a jiné přípravky pro přípravu nealkoholických nápojů, energetické nápoje, izotonické nápoje, nápoje pro sportovce obohacené proteiny; (35) reklama, marketing a propagační služby, reklamní a marketingové služby, obchodní správa v oblasti statistických metod, služby podnikové správy pro zpracování prodeje realizovaných prostřednictvím celosvětové počítačové sítě, správa v oblasti marketingu, správa v oblasti metod prodeje, správa v oblasti obchodního hodnocení, správa v oblasti obchodního plánování, správa počítačové databáze, automatizované zpracování dat, elektronické zpracování dat, obchodní informační služby vztahující se ke zpracování dat,

kompilování informací do počítačových databází, kompilování statistických informací, sestavování obchodních informací, obchodní statistické studie, online služby zpracování dat, ověřování zpracování dat, počítačové zpracování dat, počítačový sběr dat z prodejních míst pro maloobchodníky, poradenské služby ohledně zpracování dat, poradenské služby ohledně elektronického zpracování dat, poskytování obchodních statistických informací, příprava obchodních statistických informací, příprava statistických obchodních dat, řízení obchodních záznamů, sběr a systematizace informací v databankách, sběr a systematizace informací do počítačových databází, sběr a ukládání informací do počítačových databází, sběr dat, sběr dat (pro třetí osoby), sběr indexovaných adres, sběr matematických údajů, sběr obchodních informací, sběr obchodních statistik, sběr statistických údajů pro vědecký výzkum, sběr statistických údajů pro podnikání, seřazování údajů v počítačových databázích, sestavování adresářů pro vydávání na internetu, sestavování katalogů informací pro obchodní či reklamní účely, sestavování obchodních adresářů, sestavování obchodních adresářů on-line, sestavování obchodních adresářů určených ke zveřejnění na internetu, sestavování obchodních statistik, sestavování obchodních statistik obchodních informací, sestavování počítačových databází, sestavování rejstříků informací pro komerční nebo reklamní účely, sestavování seznamů potenciálních zákazníků, sestavování seznamů určených ke zveřejnění na globálních počítačových sítích nebo na internetu, sestavování statistických modelů pro poskytování informací o dynamice trhu, sestavování statistik, sestavování statistik pro obchodní nebo komerční účely, sestavování statistik pro reklamu, sestavování zákaznických indexů počítačem, shromažďování a analyzování informací a dat vztahujících se k obchodnímu managementu, shromažďování a systematizace písemné komunikace a údajů, shromažďování a systematizace informací používaných v rámci elektronického přenosu údajů, shromažďování a třídění dat v počítačových databázích, shromažďování a třídění informací do počítačových databází, sledování objemu prodeje pro třetí osoby, služby online zpracování dat, služby pro vyhledávání zboží vedeného v databázích, služby řízení dat, služby v oblasti obchodních statistických informací, služby v oblasti řízení zásob, služby v oblasti vyhledávání dat, služby vkládání dat, služby zadávání počítačových dat, služby zahrnující přepis statistických údajů, služby zahrnující zaznamenávání statistických údajů, služby zpracování dat, správa a vytváření počítačových databází, inzerce pro nábor zaměstnanců, konzultace v oblasti lidských zdrojů, konzultace v oblasti personálního managementu, konzultace v oblasti přijímání zaměstnanců, konzultační a poradenské služby týkající se zaměstnanosti, konzultační a poradenské služby vztahující se k personálnímu řízení, konzultační a poradenské služby vztahující se k náboru zaměstnanců, management personálu pro reklamní účely, odborné poradenství v oblasti personálního řízení, pomoc při náboru a umístění zaměstnanců, pomoc v personálním řízení, poradenství v oblasti profesního růstu (nikoliv poradenství o vzdělávání a školení), poradenství v oblasti řízení lidských zdrojů, informace ohledně akvizice, obchodní poradenství vztahující se k franchisingu, konzultace týkající se organizování a řízení obchodní společnosti, konzultace v obchodní organizaci a řízení, konzultace v oblasti obchodní organizace a provozu, konzultace v oblasti obchodního plánování, konzultace a poradenské služby v oblasti obchodního managementu, konzultace v oblasti prodejních technik a prodejních programů, konzultace v oboru managementu obchodní činnosti v oblasti dopravy a doručování, konzultace v oboru obchodních akvizic, konzultační a poradenské služby v oboru obchodní strategie, obchodní analýzy, informační služby a průzkumy trhu, poradenství v obchodní činnosti, obchodní konzultační služby, profesionální obchodní nebo podnikatelské poradenství, obchodní poradenské služby ohledně provozování franšiz, obchodní poradenské služby ohledně zakládání franšiz, obchodní poradenské služby vztahující se k výrobním odvětvím, obchodní poradenské služby vztahující se ke zpracování dat, obchodní poradenské služby ohledně řízení podniků, obchodní poradenské služby, obchodní poradenské služby vztahující se k firemní činnosti, obchodní poradenské služby týkající se používání počítačů, obchodní poradenské služby vztahující se k výrobě, obchodní poradenské služby vztahující se k provozování restaurací, obchodní poradenské služby vztahující se k řízení kampaní ke shromažďování finančních prostředků, obchodní poradenské služby vztahující se k poskytování systémů řízení kvality, obchodní poradenství pro firmy, obchodní poradenství pro jednotlivce, obchodní poradenství, průzkumy nebo informace, obchodní poradenství v oblasti dopravy a doručování, obchodní poradenství vztahující se ke správě informačních technologií, obchodní poradenství vztahující se k strategickému marketingu, obchodní poradenství vztahující se k financování růstu, obchodní poradenství vztahující se ke konzultacím v oboru marketingového řízení, odborné konzultace vztahující se k obchodnímu managementu, odborné obchodní konzultace vztahující se k

zakládání podniků, odborné obchodní konzultace vztahující se k provozování podniků, podnikatelské poradenství a konzultační služby v oblasti franšiz, podnikové organizační a ekonomické poradenství, pomoc a poradenství při obchodním řízení a organizaci, pomoc a poradenství týkající se organizace obchodní činnosti, pomoc a poradenství v oblasti obchodního managementu, pomoc a poradenství zaměřené na organizaci a řízení obchodní činnosti, pomoc, poradenské služby a konzultace týkající se organizace obchodní činnosti, pomoc, poradenské služby a konzultace týkající se plánování obchodní činnosti, pomoc, poradenské služby a konzultace týkající se řízení obchodní činnosti, poradenské obchodní služby vztahující se ke zřizování a provozování franšiz, poradenské služby a informace při organizování a řízení obchodní činnosti, poradenské služby ohledně řízení obchodních rizik, poradenské služby ohledně firemní struktury společnosti, poradenské služby ohledně řízení obchodní činnosti a obchodního provozu, poradenské služby pro obchodní vedení, poradenské služby týkající se správy podniku, poradenské služby v oblasti zahraničního obchodu, poradenské služby v oblast obchodního managementu týkající se informační technologie, poradenské služby v oblast organizace a řízení hospodářské činnosti, poradenské a informace v oblast řízení obchodní činnosti, poradenství (obchodní) pro řízení rizik, poradenství ohledně přípravy obchodních statistik, poradenství pro obchodní management v oboru rozvoje řízení a vedení, poradenství pro průmyslové podniky ohledně řízení jejich podnikání, poradenství pro vedení firemní dokumentace, poradenství v obchodní činnosti, poradenství v oblast budování firemní image, poradenství v oblasti efektivit podnikání, poradenství v oblast firemního managementu, poradenství v oblasti managementu, poradenství v oblasti obchodní činnosti, poradenství v oblasti obchodního managementu, rovněž prostřednictvím internetu, poradenství v oblasti obchodní organizace a řízení obchodní činnosti, včetně řízení personálu, poradenství v oblasti obchodního managementu vztahující se k obchodní výrobě, poradenství v oblasti obchodní administrace, poradenství v oblasti obchodního managementu prostřednictvím internetu, poradenství v oblasti obchodního managementu vztahující se k franchisingu, poradenství v oblasti obchodních odhadů, poradenství v oblasti obchodního průzkumu, poradenství v oblasti organizace a obchodního řízení, poradenství v oblasti organizace podniku, obchodní analytické služby pro podniky, analýza trhu, aktualizace obchodních informací v počítačové databázi, analýza cen, analýza ceny nákladů, analýza hodnocení zaměřená na obchodní řízení, analýza marketingových trendů, analýza nákladů a cen, analýza obchodních trendů, analýza průzkumu trhu, analýza reakce na reklamu a výzkumu trhu, analýza reakcí zákazníků, analýza reklamy, analýza řízení obchodní činnosti, analýza účinnosti reklamy, analýza zisku z podnikání, analýzy dat výzkumu trhu a statistických dat, analýzy firemního jednání, analýzy nákladů a přínosů, analýzy obchodních dat, analýzy obchodních informací, analýzy obchodních statistik, analýzy povědomí veřejnosti o reklamě, analýzy statistik průzkumů trhu, analýzy systémů obchodního řízení, analýzy systému řízení trhu, analýzy údajů z průzkumu trhu, analýzy v oblasti marketingu, benchmarking (hodnocení obchodně-organizačních postupů), cenové průzkumy, digitalizované informační služby v oblast podnikání, ekonomické analýzy k obchodním účelům, ekonomické informační služby k obchodním účelům, ekonomické prognostické analýzy k obchodním účelům, ekonomické prognózy a analýzy, ekonomické studie k obchodním účelům, elektronické informační služby v oblasti hodnocení obchodních příležitostí, hodnocení dopadu reklamy na cílové skupiny, hodnocení obchodní činnosti, hodnocení obchodních příležitostí, hodnocení týkající se řízení obchodní činnosti v odborných podnicích, hodnocení vztahující se ke komerčním záležitostem, hodnocení vztahující se k řízení obchodní činnosti v komerčních podnicích, informace komerční (poskytování), informace nebo zprávy týkající se obchodu a marketingu, informace o hodnocení prodejnosti výrobků, informace o obchodních záležitostech, informace o prodeji výrobků, informace o zahraničním obchodu (zjišťování-), poskytování obchodních informací, informační služby spotřebního trhu, informační služby vztahující se k podnikům, informační služby vztahující se k obchodním záležitostem, informatizované služby v oblasti průzkumu trhu, interpretace dat z výzkumu trhu, konzultace zpráv v oblasti trhu, marketingová analýza trhu s nemovitostmi, marketingové analýzy a průzkumy, marketingové předpovědi, marketingové studie a analýza marketingových studií, vedení marketingových studií, marketingový průzkum v oboru kosmetiky, parfumerie a zkrášlovacích přípravků, navrhování průzkumů veřejného mínění, obchodní analýzy trhů, obchodní informace, obchodní informace vedené počítačem, obchodní informační kanceláře, obchodní informační kanceláře (poskytující obchodní informace, například o marketingu nebo demografických údajích), obchodní informační služby, obchodní informační služby dodávané online z počítačové databáze nebo z internetu, obchodní informační služby poskytované prostřednictvím přístupu k

počítačové databázi, obchodní informační služby poskytované prostřednictvím globální počítačové sítě nebo internetu, obchodní informační služby týkající se vína, obchodní nebo podnikatelský průzkum, obchodní šetření, provádění obchodních expertíz, průzkum trhu, obchodní průzkum pro nové podniky, obchodní studie, obstarání obchodních informací, odborná ohodnocení a zprávy v souvislosti s obchodními záležitostmi, outsourcingové služby v oblasti obchodních analýz, počítačové obchodní průzkumy, počítačové vyhledávání obchodních informací, počítačový průzkum trhu, poradenské služby týkající se analýzy hospodářské činnosti, poradenské služby v oblasti průzkumu trhu, poradenství týkající se analýzy hospodářské činnosti, poradenství v oblasti hodnocení trhu, poradenství v oblasti průzkumu trhu, poskytování digitalizovaných informací vztahujících se k obchodním záznamům, poskytování digitalizovaných informací z oblasti průzkumu trhu, managementu, poskytování digitalizovaných obchodních informací, poskytování digitalizovaných obchodních statistik, poskytování informací a rad zákazníkům v souvislosti s výběrem výrobků a koupí zboží, poskytování informací o komerčních podnicích a komerčních informacích prostřednictvím globální počítačové sítě, poskytování informací o obchodním prodeji, poskytování informací o obchodním managementu, poskytování informací o obchodních kontaktech, poskytování informací o průzkumu trhu, poskytování informací vztahujících se ke zpracování dat, poskytování informací vztahujících se k obchodu, poskytování komerčních a obchodních kontaktních informací, poskytování komerčních informací prostřednictvím počítačové databáze, poskytování obchodních dat ve formě seznamů adres, poskytování obchodních dat, poskytování obchodních informací týkajících se franšizingu, poskytování obchodních informací prostřednictvím počítačových terminálů, poskytování obchodních informací, rovněž prostřednictvím internetu, kabelových sítí nebo jiných forem datového přenosu, poskytování obchodních informací prostřednictvím globálních počítačových sítí, poskytování obchodních informací pro firmy, poskytování obchodních informací online, poskytování obchodních informací v oblasti sociálních médií, poskytování obchodních informačních adresářů prostřednictvím globální počítačové sítě, poskytování obchodních informací z on line databázi, poskytování obchodních informací spotřebitelům, poskytování obchodních informací týkajících se společností, poskytování obchodních informací prostřednictvím webových stránek, poskytování obchodních statistických informací vztahujících se k lékařským záležitostem, poskytování prodejních analýz, poskytování seznamu webových stránek třetích stran pro usnadnění obchodních transakcí, poskytování služeb finančního srovnávání on-line, poskytování služeb on-line komerčních informačních adresářů, poskytování služeb průzkumu trhu, poskytování statistik průzkumu trhu, poskytování tržních informací ve vztahu ke spotřebním výrobkům, poskytování zákaznických informací o produktech prostřednictvím internetu, příprava a sestavování zpráv a informací ohledně obchodní činnosti, obchodních zpráv a informací, příprava marketingových průzkumů, příprava obchodních průzkumů, příprava obchodních výkazů, příprava průzkumů veřejného mínění, příprava zpráv a studií týkajících se trhu, příprava zpráv o analýzách trhu, profilování spotřebitelů na komerční nebo marketingové aktivity, projektové studie pro podniky, provádění obchodních průzkumů, provádění on-line průzkumů v oboru řízení obchodní činnosti, provádění průzkumů interní podnikové komunikace, provádění průzkumů trhu zahrnujících průzkumy veřejného mínění, provádění průzkumů veřejného mínění, provádění rozhovorů pro účely průzkumu trhu, provádění studií proveditelnosti obchodů, průzkum obchodních informací, průzkum sledovanosti rozhlasového a televizního vysílání, obchodní analýzy, průzkum trhu pro reklamní účely, průzkum trhu prostřednictvím počítačové databáze, průzkum trhu (studie), průzkum trhu za účelem sběru informací o čtenářích publikací, průzkum v oblasti obchodních akvizic, průzkum veřejného mínění, průzkumy marketingových strategií, průzkumy pro obchodní účely, průzkumy veřejného mínění v oblasti trhu, realizace rozhovorů jako kvalitativní výzkum trhu, reklamní průzkum, rozšiřování obchodních informací, sběr a poskytování obchodních informací o tržních cenách a statistikách, sběr informací v oblasti studií trhu, sestavování seznamů pro přímé zaslání reklamních materiálů (direct mailing), sestavování studií o obchodních projektech, šíření obchodních informací, šíření údajů vztahujících se k reklamě, šíření údajů vztahujících se k obchodním aktivitám, služby agentury zaměřené na obchodní informace, služby analýzy trhu v oblasti dostupnosti starozitnosti, agenturní služby zaměřené na propagaci sportovních osobností, aktualizace reklamních informací v počítačové databázi, aktualizace reklamních materiálů, bannerová reklama, cílený marketing, digitální marketing, digitální reklamní služby, asistence pro vedení v obchodních podnicích ohledně reklamy, asistence managementu v oblasti podpory obchodní činnosti, agentury pro práci s veřejností, služby v oblasti firemní komunikace,

poradenství týkající se komunikačních strategií v oblasti vztahů s veřejností, poradenství v oblasti komunikační strategie při styku s veřejností, marketing zboží a služeb druhých prostřednictvím distribuce kuponů, organizace, obsluha a sledování věrnostních programů pro zákazníky, organizace a management obchodních motivačních a věrnostních programů, organizace zákaznických věrnostních programů pro komerční, propagační nebo reklamní účely, organizační konzultace týkající se věrnostních programů pro zákazníky, organizování a řízení zákaznických věrnostních programů, organizování, provozování a kontrola věrnostních a motivačních programů, organizování, provozování a dohled nad motivačním systémem, podpora prodeje zboží a služeb třetích osob udělováním nákupních bodů za používání kreditních karet, reklamní, marketingové a propagační služby, rozšiřování reklamních marketingových programů, cílené zaslání reklamních materiálů, distribuce a šíření reklamních materiálů (letáků, prospektů, tištěných materiálů, vzorků), distribuce brožur, pro reklamní účely, distribuce propagačních materiálů, především letáků, prospektů, brožur a vzorků, zejména pro katalogový zásilkový prodej, zahraniční či nikoli, distribuce propagačních materiálů, distribuce prospektů a reklamních vzorků, distribuce reklam a komerčních oznámení, distribuce reklamní korespondence a reklamních příloh pravidelných vydání, distribuce reklamních brožur, distribuce reklamních inzerátů, distribuce reklamních materiálů poštou, konzultace v oblasti reklamy v tisku, konzultace v oblasti reklamy a marketingu, konzultace v oblasti segmentace trhu, konzultace vztahující se k optimalizaci vyhledávačů, konzultační služby v oblasti reklamy, konzultační služby v oboru reklamy, propagace a marketingu, marketingové asistence, marketingové konzultační služby, marketingové poradenské služby, obchodní poradenské služby vztahující se k marketingu, obchodní poradenské služby vztahující se k propagaci kampaní na shromažďování finančních prostředků, obchodní poradenské služby vztahující se k marketingu kampaní ke shromažďování finančních prostředků, obchodní poradenství týkající se reklamy, poskytování a pronájem prostoru, času a médií pro reklamu, poskytování a pronájem reklamního prostoru, poskytování a pronajímání reklamního prostoru na internetu, poskytování informatizovaných reklamních služeb, poskytování prostoru na webových stránkách k reklamě na výrobky a služby, poskytování reklamního prostoru elektronickými prostředky a globálními informačními sítěmi, poskytování reklamního prostoru, poskytování reklamního prostoru v periodických publikacích, novinách a časopisech, poskytování reklamního prostoru v elektronických médiích, poskytování reklamního prostoru na celosvětové počítačové síti, pronájem billboardů (reklamních ploch), pronájem billboardů (reklamních tabulí), pronájem digitálních billboardů, aktualizace a údržba dat v počítačových databázích, aktualizace a údržba informací v registrech, aktualizace a údržba údajů v rejstřících; (41) vzdělávání, školení, zábava, sportovní a kulturní činnosti, služby sportovního a kondičního tréninku, rezervace vstupenek na zábavní, vzdělávací a sportovní akce, certifikační služby v oblasti vzdělávání, jmenovitě pořádání školení a vzdělávacích zkoušek, diskotéky, divadelní představení, fotografování, hudební produkce, karaoke, koučink, kulturní, vzdělávací nebo zábavní služby poskytované uměleckými galeriemi, moderování zábavních či sportovních akcí, organizování sportovních či zábavních akcí, plánování večírků, pořádání a uvádění koncertů, pořádání a vedení konferencí, pořádání a vedení kongresů, pořádání a vedení osobních vzdělávacích fór, pořádání a vedení seminářů, pořádání a vedení workshopů, pořádání plesů, pořádání výstav ke kulturním nebo vzdělávacím účelům, poskytování filmů bez možnosti stažení prostřednictvím přenosu videa na objednávku, poskytování hudby online bez možnosti stažení, poskytování informací v oblasti rekreačních aktivit, poskytování televizních programů bez možnosti stažení prostřednictvím přenosu videa na objednávku, poskytování uživatelských hodnocení pro zábavní nebo kulturní účely, poskytování videí online bez možnosti stažení, prázdňinové tábory (zábava), pronájem audio zařízení, provozování rekreačních zařízení, půjčování filmů, půjčování sportovního vybavení, s výjimkou vozidel, služby baviče, služby nočního klubu (zábava), služby osobního trenéra, služby spojené s hazardem, služby v oblasti hodnocení fyzické kondice pro tréninkové účely, sportovní tábory, školení, vedení kurzů kondičního cvičení, zábava, zábavní parky, organizování sportovních soutěží, provozování sportovních zařízení, půjčování sportovního nářadí, semináře, výcvik (instruktažní), měření času při sportovních akcích, organizování elektronických sportovních soutěží, poradenství pro volbu povolání (v oblasti vzdělávání nebo školení), pořádání a vedení sportovních akcí, pořádání sportovních soutěží, pořádání školení a vzdělávacích zkoušek pro certifikační účely, pronájem sportovišť.

Trždy výrobků a služeb:

5, 25, 28, 32, 35, 41

(591) Barevná

(730) **Hověžák Jaroslav**, Vyšehrad 214/38, Troubsko, 66441, CZ

(740) Mgr. Tomáš Polcar, advokát, Radnická 386/1, Brno, Brno-město, 60200

(210) **O-587285**

(220) 28.07.2023

(320) 28.07.2023

(540)

119 MMA

(592) Slovní

(511) (5) farmaceutické, léčebné a veterinární přípravky, hygienické přípravky pro zdravotnické účely, dietetické potraviny a přípravky upravené pro léčebné či veterinární účely, potraviny pro kojence a batolata, potravinové doplňky pro lidskou spotřebu a zvířata, náplasti, obvažové materiály a krytí, materiály pro plombování zubů, dentální vosky, dezinfekční přípravky, přípravky na hubení škůdců, fungicidy, herbicidy, potravinové doplňky a dietetické přípravky, proteinové potravinové doplňky, koktejly s proteinovými doplňky, potravinové doplňky ze syrovátkových proteinů, potravinové doplňky z proteinového prášku, potravinové doplňky léčebné i neléčebné, vitamínové přípravky, stimulační přípravky vyrobené z vitamínů, minerálů a/nebo stopových prvků pro sportovce (neléčebné) pro zvýšení výkonnosti a urychlení regenerace, posílení imunity organismu a zlepšení zdraví v tuhém i tekutém stavu ve formě práškových směsí, kapek, sirupů, gelů, past, tablet, šumivých tablet, pastilek, dražé, tobolek, kapslí, bonbónů, želé, prášků, potravinové doplňky ne pro lékařské účely (zařazené v této třídě) a obsahující látky živočišného původu, přípravky zvláštní výživy (doplňky stravy) na bázi živočišného původu pro sportovce nebo osoby s vysokým energetickým výdejem, výživné přípravky pro denní doplnění stravy (doplňky stravy) jako instantní strava nebo samostatná směs, skládající se hlavně z mléka v prášku nebo živočišných proteinů, také s přidavkem vitamínů nebo minerálů nebo stopových prvků nebo cukru, antibakteriální prostředky na mytí rukou; (25) oděvy, obuv, pokrývky hlavy, body, boty, bundy sportovní, bundy sportovní s kapucí, čelenky (oděvy), čepice, dámské spodní kalhotky, domácí obuv, gymnastická obuv, gymnastické oděvy, kalhoty, kalhoty kratší délky, kimona, klapky na uši (oděvy), kompresní trika, kombinézy (oděvy), konfekční oděvy, kotníková obuv, kravaty, legíny, manžety, návleky na nohy, obleky na judo, obleky na karate, obuv, oděvy, pánské krátké spodky, pánské obleky, pánské plavky, pánské trenýrky, boxerky, pásky (oděvy), plavky, ponožky, ponožky absorbující pot, rukavice (oděvy), spodní prádlo, spodní prádlo absorbující pot, sportovní dresy, sportovní obuv, sportovní oděvy s integrovanými digitálními snímači, sportovní tílka, sportovní vyšší obuv, svetry (oděvy), svrchní oděvy, šátky a šály, trička, trikoty, vesty, župany; (28) hry, hračky a výrobky určené ke hraní, zařízení na videohry, cvičební a sportovní potřeby, vánoční ozdoby, boxerské rukavice, boxovací pytle, brňišní pásy na cvičení, činky, gymnastická nářadí, chrániče holení (sportovní potřeby), kolenní chrániče (sportovní potřeby), odrazové můstky (sportovní náčiní), ochranné vycpávky (jako součást sportovní výstroje), posilovací stroje, posilovače prsních svalů (expandéry), praky (sportovní náčiní), přístroje na tělesná cvičení, rehabilitační stroje, sportovní suspenzory pro muže (sportovní výstroj), stacionární kola na cvičení, suspenzory pro sporty, trenažéry na cvičení, válce pro stacionární kola na cvičení, vzpěračské činky, vzpěračské pásy (sportovní výstroj); (32) piva, nealkoholické nápoje, minerální a sycené vody, ovocné nápoje a ovocné šťávy, sirupy a jiné přípravky pro přípravu nealkoholických nápojů, energetické nápoje, izotonické nápoje, nápoje pro sportovce obohacené proteiny; (35) reklama, marketing a propagační služby, reklamní a marketingové služby, obchodní správa v oblasti statistických dat, služby podnikové správy pro zpracování prodejů realizovaných prostřednictvím celosvětové počítačové sítě, správa v oblasti marketingu, správa v oblasti metod prodeje, správa v oblasti obchodního hodnocení, správa v oblasti obchodního plánování, správa počítačové databáze, automatizované zpracování dat, elektronické zpracování dat, obchodní informační služby vztahující se ke zpracování dat, kompilování informací do počítačových databází, kompilování statistických informací, sestavování obchodních informací, obchodní statistické studie, online služby zpracování dat, ověřování zpracování dat, počítačové zpracování dat, počítačový sběr dat z prodejních míst pro maloobchodníky, poradenské služby ohledně zpracování dat, poradenské služby ohledně elektronického zpracování dat, poskytování obchodních statistických informací, příprava obchodních statistických informací, příprava statistických obchodních dat, řízení obchodních záznamů, sběr a systematizace informací v databankách, sběr a systematizace informací do počítačových databází, sběr a ukládání informací do počítačových databází, sběr dat, sběr dat (pro třetí osoby), sběr indexovaných adres, sběr matematických údajů, sběr obchodních informací, sběr obchodních statistik, sběr statistických údajů pro vědecký výzkum, sběr statistických údajů pro podnikání, seřazování údajů v počítačových databázích,

sestavování adresářů pro vydávání na internetu, sestavování katalogů informací pro obchodní či reklamní účely, sestavování obchodních adresářů, sestavování obchodních adresářů on-line, sestavování obchodních adresářů určených ke zveřejnění na internetu, sestavování obchodních statistik, sestavování obchodních statistik obchodních informací, sestavování počítačových databází, sestavování rejstříků informací pro komerční nebo reklamní účely, sestavování seznamů potencialních zákazníků, sestavování seznamů určených ke zveřejnění na globálních počítačových sítích nebo na internetu, sestavování statistických modelů pro poskytování informací o dynamice trhu, sestavování statistik, sestavování statistik pro obchodní nebo komerční účely, sestavování statistik pro reklamu, sestavování zákaznických indexů počítačem, shromažďování a analyzování informací a dat vztahujících se k obchodnímu managementu, shromažďování a systematizace písemné komunikace a údajů, shromažďování a systematizace informací používaných v rámci elektronického přenosu údajů, shromažďování a třídění dat v počítačových databázích, shromažďování a třídění informací do počítačových databází, sledování objemu prodeje pro třetí osoby, služby online zpracování dat, služby pro vyhledávání zboží vedeného v databázích, služby řízení dat, služby v oblasti obchodních statistických informací, služby v oblasti řízení zásob, služby v oblasti vyhledávání dat, služby vkládání dat, služby zadávání počítačových dat, služby zahrnující přepis statistických údajů, služby zahrnující zaznamenávání statistických údajů, služby zpracování dat, správa a vytváření počítačových databází, inzerce pro nábor zaměstnanců, konzultace v oblasti lidských zdrojů, konzultace v oblasti personálního managementu, konzultace v oblasti přijímání zaměstnanců, konzultační a poradenské služby týkající se zaměstnanosti, konzultační a poradenské služby vztahující se k personálnímu řízení, konzultační a poradenské služby vztahující se k náboru zaměstnanců, management personálu pro reklamní účely, odborné poradenství v oblasti personálního řízení, pomoc při náboru a umisťování zaměstnanců, pomoc v personálním řízení, poradenství v oblasti profesního růstu (nikoliv poradenství o vzdělávání a školení), poradenství v oblasti řízení lidských zdrojů, informace ohledně akvizice, obchodní poradenství vztahující se k franšizingu, konzultace týkající se organizování a řízení obchodní společnosti, konzultace v obchodní organizaci a řízení, konzultace v oblasti obchodní organizace a provozu, konzultace v oblasti obchodního plánování, konzultace a poradenské služby v oblasti obchodního managementu, konzultace v oblasti prodejních technik a prodejních programů, konzultace v oboru managementu obchodní činnosti v oblasti dopravy a doručování, konzultace v oboru obchodních akvizic, konzultační a poradenské služby v oboru obchodní strategie, obchodní analýzy, informační služby a průzkumy trhu, poradenství v obchodní činnosti, obchodní konzultační služby, profesionální obchodní nebo podnikatelské poradenství, obchodní poradenské služby ohledně provozování franšiz, obchodní poradenské služby ohledně zakládání franšiz, obchodní poradenské služby vztahující se k výrobním odvětvím, obchodní poradenské služby vztahující se ke zpracování dat, obchodní poradenské služby ohledně řízení podniků, obchodní poradenské služby, obchodní poradenské služby vztahující se k firemní činnosti, obchodní poradenské služby týkající se používání počítačů, obchodní poradenské služby vztahující se k výrobě, obchodní poradenské služby vztahující se k provozování restaurací, obchodní poradenské služby vztahující se k řízení kampaní ke shromažďování finančních prostředků, obchodní poradenské služby vztahující se k poskytování systémů řízení kvality, obchodní poradenství pro firmy, obchodní poradenství pro jednotlivce, obchodní poradenství, průzkumy nebo informace, obchodní poradenství v oblasti dopravy a doručování, obchodní poradenství vztahující se ke správě informačních technologií, obchodní poradenství vztahující se k strategickému marketingu, obchodní poradenství vztahující se k financování růstu, obchodní poradenství vztahující se ke konzultacím v oboru marketingového řízení, odborné konzultace vztahující se k obchodnímu managementu, odborné obchodní konzultace vztahující se k zakládání podniků, odborné obchodní konzultace vztahující se k provozování podniků, podnikatelské poradenství a konzultační služby v oblasti franšiz, podnikové organizační a ekonomické poradenství, pomoc a poradenství při obchodním řízení a organizaci, pomoc a poradenství týkající se organizace obchodní činnosti, pomoc a poradenství v oblasti obchodního managementu, pomoc a poradenství zaměřené na organizaci a řízení obchodní činnosti, pomoc, poradenské služby a konzultace týkající se organizace obchodní činnosti, pomoc, poradenské služby a konzultace týkající se plánování obchodní činnosti, pomoc, poradenské služby a konzultace týkající se řízení obchodní činnosti, poradenské obchodní služby vztahující se ke zřízení a provozování franšiz, poradenské služby a informace při organizování a řízení obchodní činnosti, poradenské služby ohledně řízení obchodních rizik, poradenské služby ohledně firemní struktury společnosti, poradenské služby ohledně řízení obchodní činnosti

a obchodního provozu, poradenské služby pro obchodní vedení, poradenské služby týkající se správy podniku, poradenské služby v oblasti zahraničního obchodu, poradenské služby v oblasti obchodního managementu týkající se informační technologie, poradenské služby v oblasti organizace a řízení hospodářské činnosti, poradenství a informace v oblasti řízení obchodní činnosti, poradenství (obchodní) pro řízení rizik, poradenství ohledně přípravy obchodních statistik, poradenství pro obchodní management v oboru rozvoje řízení a vedení, poradenství pro průmyslové podniky ohledně řízení jejich podnikání, poradenství pro vedení firemní dokumentace, poradenství v obchodní činnosti, poradenství v oblasti budování firemní image, poradenství v oblasti efektivit podnikání, poradenství v oblasti firemního managementu, poradenství v oblasti managementu, poradenství v oblasti obchodní činnosti, poradenství v oblasti obchodního managementu, rovněž prostřednictvím internetu, poradenství v oblasti obchodní organizace a řízení obchodní činnosti, včetně řízení personálu, poradenství v oblasti obchodního managementu vztahující se k obchodní výrobě, poradenství v oblasti obchodní administrace, poradenství v oblasti obchodního managementu prostřednictvím internetu, poradenství v oblasti obchodního managementu vztahující se k franchisingu, poradenství v oblasti obchodních odhadů, poradenství v oblasti obchodního průzkumu, poradenství v oblasti organizace a obchodního řízení, poradenství v oblasti organizace podniku, obchodní analytické služby pro podniky, analýza trhu, aktualizace obchodních informací v počítačové databázi, analýza cen, analýza ceny nákladů, analýza hodnocení zaměřená na obchodní řízení, analýza marketingových trendů, analýza nákladů a cen, analýza obchodních trendů, analýza průzkumu trhu, analýza reakce na reklamu a výzkumu trhu, analýza reakcí zákazníků, analýza reklamy, analýza řízení obchodní činnosti, analýza účinnosti reklamy, analýza zisku z podnikání, analýzy dat výzkumu trhu a statistických dat, analýzy firemního jednání, analýzy nákladů a přínosů, analýzy obchodních dat, analýzy obchodních informací, analýzy obchodních statistik, analýzy povědomí veřejnosti o reklamě, analýzy statistik průzkumů trhu, analýzy systémů obchodního řízení, analýzy systému řízení trhu, analýzy údajů z průzkumu trhu, analýzy v oblasti marketingu, benchmarking (hodnocení obchodně-organizačních postupů), cenové průzkumy, digitalizované informační služby v oblasti podnikání, ekonomické analýzy k obchodním účelům, ekonomické informační služby k obchodním účelům, ekonomické prognostické analýzy k obchodním účelům, ekonomické prognózy a analýzy, ekonomické studie k obchodním účelům, elektronické informační služby v oblasti hodnocení obchodních příležitostí, hodnocení dopadu reklamy na cílové skupiny, hodnocení obchodní činnosti, hodnocení obchodních příležitostí, hodnocení týkající se řízení obchodní činnosti v odborných podnicích, hodnocení vztahující se ke komerčním záležitostem, hodnocení vztahující se k řízení obchodní činnosti v komerčních podnicích, informace komerční (poskytování), informace nebo zprávy týkající se obchodu a marketingu, informace o hodnocení prodejnosti výrobků, informace o obchodních záležitostech, informace o prodeji výrobků, informace o zahraničním obchodu (zjišťování-), poskytování obchodních informací, informační služby spotřebního trhu, informační služby vztahující se k podnikům, informační služby vztahující se k obchodním záležitostem, informatizované služby v oblasti průzkumu trhu, interpretace dat z výzkumu trhu, konzultace zpráv v oblasti trhu, marketingová analýza trhu s nemovitostmi, marketingové analýzy a průzkumy, marketingové předpovědi, marketingové studie a analýza marketingových studií, vedení marketingových studií, marketingový průzkum v oboru kosmetiky, parfumerie a zkrášlovacích přípravků, navrhování průzkumů veřejného mínění, obchodní analýzy trhů, obchodní informace, obchodní informace vedené počítačem, obchodní informační kanceláře, obchodní informační kanceláře (poskytující obchodní informace, například o marketingu nebo demografických údajích), obchodní informační služby, obchodní informační služby dodávané online z počítačové databáze nebo z internetu, obchodní informační služby poskytované prostřednictvím přístupu k počítačové databázi, obchodní informační služby poskytované prostřednictvím globální počítačové sítě nebo internetu, obchodní informační služby týkající se vína, obchodní nebo podnikatelský průzkum, obchodní šetření, provádění obchodních expertíz, průzkum trhu, obchodní průzkum pro nové podniky, obchodní studie, obstarání obchodních informací, odborná ohodnocení a zprávy v souvislosti s obchodními záležitostmi, outsourcingové služby v oblasti obchodních analýz, počítačové obchodní průzkumy, počítačové vyhledávání obchodních informací, počítačový průzkum trhu, poradenské služby týkající se analýzy hospodářské činnosti, poradenské služby v oblasti průzkumu trhu, poradenství týkající se analýzy hospodářské činnosti, poradenství v oblasti hodnocení trhu, poradenství v oblasti průzkumu trhu, poskytování digitalizovaných informací vztahujících se k obchodním záznamům, poskytování digitalizovaných informací z oblasti obchodního

managementu, poskytování digitalizovaných obchodních informací, poskytování digitalizovaných obchodních statistik, poskytování informací a rad zákazníkům v souvislosti s výběrem výrobků a koupí zboží, poskytování informací o komerčních podnicích a komerčních informacích prostřednictvím globální počítačové sítě, poskytování informací o obchodním prodeji, poskytování informací o obchodním managementu, poskytování informací o obchodních kontaktech, poskytování informací o průzkumu trhu, poskytování informací vztahujících se ke zpracování dat, poskytování informací vztahujících se k obchodu, poskytování komerčních a obchodních kontaktních informací, poskytování komerčních informací prostřednictvím počítačové databáze, poskytování obchodních dat ve formě seznamů adres, poskytování obchodních dat, poskytování obchodních informací týkajících se franšizingu, poskytování obchodních informací prostřednictvím počítačových terminálů, poskytování obchodních informací, rovněž prostřednictvím internetu, kabelových sítí nebo jiných forem datového přenosu, poskytování obchodních informací prostřednictvím globálních počítačových sítí, poskytování obchodních informací pro firmy, poskytování obchodních informací online, poskytování obchodních informací v oblasti sociálních médií, poskytování obchodních informačních adresářů prostřednictvím globální počítačové sítě, poskytování obchodních informací z on line databází, poskytování obchodních informací spotřebitelům, poskytování obchodních informací týkajících se společností, poskytování obchodních informací prostřednictvím webových stránek, poskytování obchodních statistických informací vztahujících se k lékařským záležitostem, poskytování prodejních analýz, poskytování seznamu webových stránek třetích stran pro usnadnění obchodních transakcí, poskytování služeb finančního srovnávání on-line, poskytování služeb on-line komerčních informačních adresářů, poskytování služeb průzkumu trhu, poskytování statistik průzkumu trhu, poskytování tržních informací ve vztahu ke spotřebním výrobkům, poskytování zákaznických informací o produktech prostřednictvím internetu, příprava a sestavování zpráv a informací ohledně obchodní činnosti, obchodních zpráv a informací, příprava marketingových průzkumů, příprava obchodních průzkumů, příprava obchodních výkazů, příprava průzkumů veřejného mínění, příprava zpráv a studií týkajících se trhu, příprava zpráv o analýzách trhu, profilování spotřebitelů na komerční nebo marketingové aktivity, projektové studie pro podniky, provádění obchodních průzkumů, provádění on-line průzkumů v oboru řízení obchodní činnosti, provádění průzkumů interní podnikové komunikace, provádění průzkumů trhu zahrnujících průzkumy veřejného mínění, provádění průzkumů veřejného mínění, provádění rozhovorů pro účely průzkumu trhu, provádění studií proveditelnosti obchodů, průzkum obchodních informací, průzkum sledovanosti rozhlasového a televizního vysílání, obchodní analýzy, průzkum trhu pro reklamní účely, průzkum trhu prostřednictvím počítačové databáze, průzkum trhu (studie), průzkum trhu za účelem sběru informací o čtenářích publikací, průzkum v oblasti obchodních akvizic, průzkum veřejného mínění, průzkumy marketingových strategií, průzkumy pro obchodní účely, průzkumy veřejného mínění v oblasti trhu, realizace rozhovorů jako kvalitativní výzkum trhu, reklamní průzkum, rozšiřování obchodních informací, sběr a poskytování obchodních informací o tržních cenách a statistikách, sběr informací v oblasti studií trhu, sestavování seznamů pro přímé zaslání reklamních materiálů (direct mailing), sestavování studií o obchodních projektech, šíření obchodních informací, šíření údajů vztahujících se k reklamě, šíření údajů vztahujících se k obchodním aktivitám, služby agentury zaměřené na obchodní informace, služby analýzy trhu v oblasti dostupnosti starožitností, agenturní služby zaměřené na propagaci sportovních osobností, aktualizace reklamních informací v počítačové databázi, aktualizace reklamních materiálů, bannerová reklama, cílený marketing, digitální marketing, digitální reklamní služby, asistence pro vedení v obchodních podnicích ohledně reklamy, asistence managementu v oblasti podpory obchodní činnosti, agentury pro práci s veřejností, služby v oblasti firemní komunikace, poradenství týkající se komunikačních strategií v oblasti vztahů s veřejností, poradenství v oblasti komunikační strategie při styku s veřejností, marketing zboží a služeb druhých prostřednictvím distribuce kuponů, organizace, obsluha a sledování věrnostních programů pro zákazníky, organizace a management obchodních motivačních a věrnostních programů, organizace zákaznických věrnostních programů pro komerční, propagační nebo reklamní účely, organizační konzultace týkající se věrnostních programů pro zákazníky, organizování a řízení zákaznických věrnostních programů, organizování, provozování a kontrola věrnostních a motivačních programů, organizování, provozování a dohled nad motivačním systémem, podpora prodeje zboží a služeb třetích osob udělováním nákupních bodů za používání kreditních karet, reklamní, marketingové a propagační služby, rozšiřování reklamních marketingových a propagačních materiálů, cílené zaslání reklamních materiálů, distribuce a

šíření reklamních materiálů (letáků, prospektů, tištěných materiálů, vzorků), distribuce brožur, pro reklamní účely, distribuce propagačních materiálů, především letáků, prospektů, brožur a vzorků, zejména pro katalogový zásilkový prodej, zahraniční či nikoli, distribuce propagačních materiálů, distribuce prospektů a reklamních vzorků, distribuce reklam a komerčních oznámení, distribuce reklamní korespondence a reklamních příloh pravidelných vydání, distribuce reklamních brožur, distribuce reklamních inzerátů, distribuce reklamních materiálů poštou, konzultace v oblasti reklamy v tisku, konzultace v oblasti reklamy a marketingu, konzultace v oblasti segmentace trhu, konzultace vztahující se k optimalizaci vyhledávačů, konzultační služby v oblasti reklamy, konzultační služby v oboru reklamy, propagace a marketingu, marketingová asistence, marketingové konzultační služby, marketingové poradenské služby, obchodní poradenské služby vztahující se k marketingu, obchodní poradenské služby vztahující se k propagaci kampaní na shromažďování finančních prostředků, obchodní poradenské služby vztahující se k marketingu kampaní ke shromažďování finančních prostředků, obchodní poradenství týkající se reklamy, poskytování a pronájem prostoru, času a médií pro reklamu, poskytování a pronájem reklamního prostoru, poskytování a pronajímání reklamního prostoru na internetu, poskytování informatizovaných reklamních služeb, poskytování prostoru na webových stránkách k reklamě na výroby a služby, poskytování reklamního prostoru elektronickými prostředky a globálními informačními sítěmi, poskytování reklamního prostoru, poskytování reklamního prostoru v periodických publikacích, novinách a časopisech, poskytování reklamního prostoru v elektronických médiích, poskytování reklamního prostoru na celosvětové počítačové síti, pronájem billboardů (reklamních ploch), pronájem billboardů (reklamních tabulí), pronájem digitálních billboardů, aktualizace a údržba dat v počítačových databázích, aktualizace a údržba informací v registrech, aktualizace a údržba údajů v rejstřících; (41) vzdělávání, školení, zábava, sportovní a kulturní činnosti, služby sportovního a kondičního tréninku, rezervace vstupenek na zábavní, vzdělávací a sportovní akce, certifikační služby v oblasti vzdělávání, jmenovitě pořádání školení a vzdělávacích zkoušek, diskotéky, divadelní představení, fotografování, hudební produkce, karaoke, koučink, kulturní, vzdělávací nebo zábavní služby poskytované uměleckými galeriemi, moderování zábavních či sportovních akcí, organizování sportovních či zábavních akcí, plánování večírků, pořádání a uvádění koncertů, pořádání a vedení konferencí, pořádání a vedení kongresů, pořádání a vedení osobních vzdělávacích fór, pořádání a vedení seminářů, pořádání a vedení workshopů, pořádání plesů, pořádání výstav ke kulturním nebo vzdělávacím účelům, poskytování filmů bez možnosti stažení prostřednictvím přenosu videa na objednávku, poskytování hudby online bez možnosti stažení, poskytování informací v oblasti rekreačních aktivit, poskytování televizních programů bez možnosti stažení prostřednictvím přenosu videa na objednávku, poskytování uživatelských hodnocení pro zábavní nebo kulturní účely, poskytování videí online bez možnosti stažení, prázdninové tábory (zábava), pronájem audio zařízení, provozování rekreačních zařízení, půjčování filmů, půjčování sportovního vybavení, s výjimkou vozidel, služby baviče, služby nočního klubu (zábava), služby osobního trenéra, služby spojené s hazardem, služby v oblasti hodnocení fyzické kondice pro tréninkové účely, sportovní tábory, školení, vedení kurzů kondičního cvičení, zábava, zábavní parky, organizování sportovních soutěží, provozování sportovních zařízení, půjčování sportovního náradí, semináře, výcvik (instruktážní), měření času při sportovních akcích, organizování elektronických sportovních soutěží, poradenství pro volbu povolání (v oblasti vzdělávání nebo školení), pořádání a vedení sportovních akcí, pořádání sportovních soutěží, pořádání školení a vzdělávacích zkoušek pro certifikační účely, pronájem sportovišť.

Třídy výrobků a služeb:

5, 25, 28, 32, 35, 41

- (730) **Hovězák Jaroslav**, Vyšehrad 214/38, Troubsko, 66441, CZ
(740) Mgr. Tomáš Polcar, advokát, Radnická 386/1, Brno, Brno-město, 60200

- (210) **O-587294**
(220) 31.07.2023
(320) 31.07.2023
(540)



- (593) Obrazová
(511) (14) drahé kovy (surové nebo jako polotovar), dráty z drahých kovů (šperky), figurky z drahých kovů, ingoty z drahých kovů, medaile, medailonky, mince, palladium, platina, slitiny drahých kovů, sochy z drahých kovů, sošky z drahých kovů, stříbro (surové nebo jako polotovar), šperky, umělecká díla z drahých kovů, zlato (surové nebo jako polotovar); (35) cílené zasílání reklamních materiálů, cílený marketing, marketing, propagace, předvádění zboží, reklama, rozhlasová reklama, telemarketing, televizní reklama.
Třídy výrobků a služeb:
14, 35
(591) Barevná
(730) **IS invest group s.r.o.**, Vinohradská 403/17, Praha 2, Vinohrady, 12000, CZ
(740) Advokátní kancelář Halva & Olejář s.r.o., Mgr. Peter Olejář, advokát, Vinohrady 794/45, Brno, Štýřice, 63900

- (210) **O-587385**
(220) 02.08.2023
(320) 02.08.2023
(540)

Speed Festival

- (592) Slovní
(511) (9) přístroje a nástroje vědecké, námořní, geodetické, fotografické, filmové, optické, přístroje a nástroje pro signalizaci, kontrolu (inspekci), záchranu a vzdělávací, přístroje a nástroje pro měření a vážení, přístroje a nástroje pro vedení, distribuci, přeměnu, akumulaci, regulaci nebo řízení elektrického proudu, přístroje pro záznam, převod a reprodukci zvuku nebo obrazu, magnetické nosiče dat, záznamové disky, mechanismy přístrojů uváděných v činnost vhozením mince, registrační pokladny, počítačové stroje, zařízení pro zpracování dat a počítače, hasicí přístroje; (16) papír, lepenka, tiskárenské výrobky, tiskoviny, knihařské výrobky, fotografie, psací potřeby, lepidla na papír a na použití v domácnosti, potřeby pro umělce, malířské štětce, psací stroje a kancelářské potřeby kromě nábytku, vzdělávací a vyučovací pomůcky kromě přístrojů, obalové materiály z plastických hmot, které nejsou zahrnuty v jiných třídách, tiskařské písmo, štočky; (25) oděvy, obuv a pokrývky hlavy; (39) přeprava, balení a skladování zboží, organizování cest; (41) vzdělávání, zajišťování výcviků, kurzů a školení, zábava, sportovní a kulturní aktivity.
Třídy výrobků a služeb:
9, 16, 25, 39, 41
(730) **Pernecký Ivan**, U Dubu 43, Kunice, Vidovice, 25163, CZ
Lindr Zdeněk, náměstí T. G. Masaryka 130/9, Česká Lípa, 47001, CZ
Gruber David Mgr., U Pergamenky 1471/8, Praha 7, Holešovice, 17000, CZ
(740) David Gruber, U Pergamenky 1471/8, Praha 7, Holešovice, 17000

(210) **O-587850**
(220) 29.08.2023
(320) 29.08.2023
(540)



(593) Obrazová
(511) (35) překlad a systemizace informací do počítačové databáze; (41) vydávání textů (s výjimkou reklamních), aktualit a výkladových stanovisek, vzdělávací služby poskytované asistenty zaměřenými na zvláštní potřeby; (42) tvorba, správa a provoz webových stránek, tvorba a správa webového portálu s informacemi pro OZP; (44) poskytování informací o záležitostech spojených s osobami se zdravotním postižením; (45) služby osobních a pracovních asistentů zaměřené na pomoc při zvládnutí běžných úkonů osob, včetně pomoci při hygieně, pomoc při uplatňování práv a oprávněných zájmů při obstarávání osobních záležitostí, vyhledávání osobních informací a osobní nákupy pro třetí osoby.

Třídy výrobků a služeb:
35, 41, 42, 44, 45

(730) **INPRA Bohemia s.r.o.**, č. p. 90, Blatnice, 33025, CZ
(740) JUDr. Helena Zelenková, advokát a patentový zástupce, Jiráskovo náměstí 47/27, Plzeň, Východní Předměstí, 32600

(210) **O-587913**
(220) 01.09.2023
(320) 12.07.2023
(540)

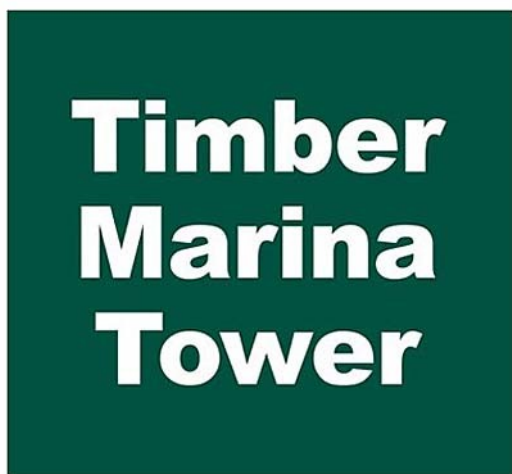

(593) Obrazová
(511) (35) reklama a propagace, analýzy ekonomiky podniku, pomoc v obchodních záležitostech, vedení podniku a administrativní služby, vývoj koncepcí využití nemovitostí z provozně-ekonomického hlediska, vývoj koncepcí zásobování energiemi pro nemovitosti z provozně-ekonomického hlediska, vývoj projektů, plánování projektů, řízení projektů a vedení

projektů, vždy z organizačního a provozně-ekonomického hlediska týkající se vývoje a výstavby nemovitostí, provozně-ekonomické a organizační služby stavebního dozoru a developera, vždy zejména pro úpravu pozemků, jakož i pro přípravu, monitorování a provádění stavebního projektu, organizování obchodních kontaktů, služby obchodního hodnocení, objednávkové služby, služby porovnávání cen, předplatitelské služby, a to zprostředkování smluv s dodavateli elektřiny, plánování a tvorba reklamních opatření, marketing, marketing i v digitálních sítích, on-line reklama, reklama prostřednictvím propagačních materiálů, organizační a provozně-ekonomická příprava katastrálního rozdělení budov na bytové vlastnictví; (37) výstavba stavebních komplexů, výstavba obytných a komerčních budov, výstavba budov; (42) plánování nemovitostí, navrhování kancelářských prostor.

Třídy výrobků a služeb:
35, 37, 42

(591) Barevná
(730) **Donaumarina Tower Immobilien GmbH & Co KG**, Laaer-Berg-Straße 43, 1100 Vienna, AT
(740) Havlík Švorčík a partneři, advokátní a patentová kancelář, JUDr. Michal Havlík, Hájkova 1406/2, Praha 2, Nové Město, 12000

(210) **O-587953**
(220) 04.09.2023
(320) 04.09.2023
(540)



(593) Obrazová
(511) (16) tiskoviny, tištěné publikace, knihy, časopisy, periodické publikace, programy, katalogy a prospekty, plakáty, obrázky, fotografie, alba a fotoalba, papírnické výrobky, psací potřeby, pera, tužky, značkovače, instruktážní a učební příručky, kalendáře, balicí papír, nákupní tašky a plastové balicí materiály, stolní podložky vyrobené z papíru nebo lepenky, vlajky vyrobené z papíru; (21) papírové šálky, papírové tácky, papírové podnosy; (25) oděvy, obuv, pokrývky hlavy; (35) reklamní služby vztahující se k motoristickému závodění nebo v souvislosti s ním, služby obchodního řízení vztahující se k motoristickému závodění nebo v souvislosti s ním, služby obchodní správy vztahující se k motoristickému závodění nebo v souvislosti s ním; (41) organizování, pořádání a vedení motoristických závodů, sportovních akcí, turnajů a soutěží, poskytování zařízení pro sport, sportovní akce, turnaje a soutěže, motoristických závodních drah a zařízení pro motoristické závodění (kromě poskytování vozidel), produkce sportovních akcí, turnajů a soutěží pro rozhlas, film a televizi; (43) poskytování potravin a nápojů (pohostinské služby), služby kaváren, samoobslužných restaurací, restaurací, bufetů, barů, dodávání hotových jídel a občerstvení na bankety (kromě dopravy), zajišťování dočasného ubytování, služby dočasného ubytování, poskytování konferenčních zařízení.

Třídy výrobků a služeb:
16, 21, 25, 35, 41, 43

(730) **AUTO KLUB ÚSTÍ NAD ORLICÍ v AČR**, Pod Lesem 403, Ústí nad Orlicí, Hylváty, 56203, CZ
(740) Dobroslav Musil a partneři s.r.o., Zábřdovická 917/11b, Brno, Zábřdovice, 61500

(210) **O-588014**

(220) 06.09.2023

(320) 06.09.2023

(540)

ielektra

(592) Slovní

(511) (9) přístroje, nástroje a kabely pro oblast elektřiny, přístroje a zařízení pro řízení elektrického proudu, elektrické a elektronické prvky, bezpečnostní, zabezpečovací, ochranná a signalizační zařízení, měřicí, detekční, monitorovací a kontrolní zařízení, elektroinstalační skříně, vedení elektrické, elektroinstalační potrubí, elektroinstalační trubky pro elektrické kabely, elektrické rozvaděče, rozvaděče elektrické energie, rozvaděče [elektrotechnika], skříňové rozvaděče [elektřina], rozvaděče, jističe, pojistky, jističe, elektrické jističe (vypínače), jističe elektrických obvodů, elektrické zásuvky, elektrické vypínače a spínače, vypínače a spínače [elektrotechnika], vypínače světel, stykače, kabely elektrické, elektronické kabely, kabely a dráty, elektrické prodlužovací kabely, montážní kabely (elektrické), propojovací kabely (elektrické), regulátory osvětlení, elektrické regulátory osvětlení, svorky [elektrotechnika], elektrické vodiče, omezovače proudu, přerušovače proudu, spínače elektrického proudu, přístroje a zařízení pro akumulaci a ukládání elektrické energie, přístroje pro rozvod elektrického proudu, silnoprúdová rozvodná zařízení; (11) osvětlovací zařízení a světelné reflektory, topná, ventilační a klimatizační zařízení a čistící zařízení, osvětlení, elektrické osvětlení, venkovní osvětlení, nástěnné osvětlení; (35) obchodní služby a informace pro spotřebitele, pomoc v obchodní a podnikatelské činnosti, management a administrativní služby, reklama, marketing a propagační služby, reklamní, marketingové a propagační služby, maloobchodní prodej ručního nářadí sloužícího ke stavbě, maloobchodní prodej ručních nástrojů sloužících ke stavbě, maloobchodní prodej stavebních strojů a zařízení, maloobchodní prodej světel, maloobchodní služby v oblasti domácích elektronických zařízení, maloobchodní služby v oblasti domácích elektrických zařízení, maloobchodní služby ve vztahu ke stavebním materiálům, velkoobchodní prodej elektronických domácích spotřebičů, maloobchod a velkoobchod s výše uvedenými výrobky ve třídách 9 a 11, velkoobchodní prodej stavebních strojů a zařízení.

Třídy výrobků a služeb:

9, 11, 35

(730) **iElektra s.r.o.**, Dělnická 26, Most, Velebudice, 43401, CZ

(210) **O-588234**

(220) 18.09.2023

(320) 18.09.2023

(540)



(593) Obrazová

(511) (29) slunečnicový olej.

Třídy výrobků a služeb:

29

(591) Barevná

(730) **ZINNOB s.r.o.**, Husinecká 903/10, Praha 3, Žižkov, 13000, CZ

(210) **O-588313**

(220) 20.09.2023

(320) 20.09.2023

(540)

SUN
BROTHERS
///

(593) Obrazová

(511) (9) fotovoltaické systémy a elektrárny; (11) vytápěcí zařízení; (35) poradenství v obchodní činnosti a marketingové studie ve fotovoltaice; (37) instalace a opravy v oblasti fotovoltaiky, instalace, opravy a údržba vytápěcích zařízení; (42) služby v oblasti návrhu použití fotovoltaických článků a jejich aplikace, technické projektové studie ve fotovoltaice, poradenství v oblasti navrhování a vývoje fotovoltaických systémů.

Třídy výrobků a služeb:

9, 11, 35, 37, 42

(591) Barevná

(730) **SunBrothers s.r.o.**, Révová 3242/3, Praha 10, Strašnice, 10000, CZ

(740) Mgr. Hana Poláchová, advokát, Patočkova 2472/81, Praha 6, Břevnov, 16900

(210) **O-588233**

(220) 18.09.2023

(320) 18.09.2023

(540)



(593) Obrazová

(511) (33) alkoholické nápoje.

Třídy výrobků a služeb:

33

(591) Barevná

(730) **ZINNOB s.r.o.**, Husinecká 903/10, Praha 3, Žižkov, 13000, CZ

(210) **O-588399**

(220) 25.09.2023

(320) 25.09.2023

(540)

Zahrada Ježek

(592) Slovní

(511) (35) pomoc v obchodní a podnikatelské činnosti, management a administrativní služby, administrativní podpora a zpracování dat (služby), kancelářské služby, administrativní zpracování objednávek, aktualizace reklamních materiálů, analýzy nákladů, cílené zasilání reklamních materiálů, cílený marketing, externí správa společností, grafická úprava pro reklamní účely, marketing, internetový marketing, propagační marketing, produktový marketing, finanční marketing, nábor zaměstnanců, poradenství ohledně nábory zaměstnanců, návrh reklamních materiálů, navrhování reklamních brožur, navrhování reklamních letáků, vývoj reklamních konceptů, obchodní průzkum, obchodní zprostředkovatelské služby, zprostředkovatelské služby v oblasti reklamy, online reklama v počítačových komunikačních sítích, reklama, včetně online reklamy na počítačové síti, optimalizace návěšitelnosti webových stránek (obchodní monitorovací služby), marketingové služby pro optimalizaci vyhledávačů pro účely podpory prodeje, podpora prodeje pro třetí strany, pomoc při řízení obchodní činnosti, pomoc při řízení obchodních nebo průmyslových podniků, poradenské služby pro obchodní vedení, poradenské služby v oblasti reklamy, marketingové poradenské služby, poradenství v oblasti komunikační strategie v reklamě, poradenství v oblasti komunikační strategie při styku s veřejností, poradenství v oblasti organizace podniku, poskytování poradenství ve věcech organizace a řízení podniků, poradenství v oblasti řízení lidských zdrojů, poradenství při řízení obchodní činnosti, pořádání výstav pro obchodní či reklamní účely, poskytování obchodních informací, poskytování obchodních informací spotřebitelům, poskytování obchodních informací prostřednictvím webových stránek, poskytování uživatelských hodnocení pro komerční nebo reklamní účely, poskytování uživatelských recenzí pro komerční nebo reklamní účely, PPC reklama, vedení, pořádání a organizování obchodních přehlídek a veletrhů k obchodním a reklamním účelům, prezentace výrobků v komunikačních médiích pro účely maloobchodu, prezentace výrobků prostřednictvím sdělovacích prostředků všeho pro maloobchodní účely, profesionální poradenství týkající se vedení podniků, pronájem reklamních billboardů, pronájem reklamních materiálů, pronájem kancelářského zařízení, pronájem reklamního času v komunikačních médiích, propagace, analýza průzkumu trhu, obchodní průzkum a průzkum trhu, předvádění zboží, psaní reklamních textů, psaní reklamních textů pro reklamní a propagační účely, rozhlasová reklama, sjednávání a uzavírání obchodních transakcí pro třetí strany, služby přijímání telefonních hovorů poskytované třetím stranám, služby v oblasti hodnocení trhu, služby v oblasti srovnávání cen, služby v oblasti odhadu nákladů, služby v oblasti firemní komunikace, služby v oblasti výzkumu vztahujícího se k obchodování, služby v oblasti obchodní správy vztahující se k internetovému prodeji, poskytování věrnostních programů, vč. správy zákaznických věrnostních programů pro spotřebitele, styk s veřejností (public relations), poradenství pro styk s veřejností, subdodavatelské služby (pomoc v obchodní činnosti), sběr informací do počítačové databáze, obchodní informační služby dodávané online z počítačové databáze nebo z internetu, šíření reklamních a propagačních materiálů; (36) makléřské služby, pořádání dobročinných sbírek, pronájem kancelářů, pronájem sdílených kancelářů, pronájem nemovitostí, správa nemovitostí; (37) broušení nožů, broušení nožů sekaček na trávu, čištění kotlů, čištění kominů, instalace a opravy elektrospotřebičů, instalace, montáž, údržba a opravy topných, ventilačních a klimatizačních zařízení, instalace a opravy zavlažovacích zařízení, instalace, údržba a opravy strojů, stavební poradenství, údržba bazénů, montáž, údržba a opravy nábytku, vrtání studní, zednické služby; (39) balení zboží, balení přepravovaného zboží, balení zboží na objednávku a podle upřesnění druhých, poradenské služby vztahující se k balení zboží, skladování a dodávka zboží, dodávka zboží poštou, doprava, doprava (doprava zboží), doručování balíků, nakládka a vykládka, nákladní kamionová doprava, přeprava, nákladní přeprava, pronájem skladů (skladovacích prostor), provoz skladů; (41) profesní rekvalifikace, předávání podnikatelských znalostí a know-how (odborné vzdělávání), akademie (vzdělávání), dálkové vzdělávání, dálkové kurzy, elektronické publikování, koučink, životní koučink (školení), koučink vztahující se k financím, služby mateřské školy (vzdělávání nebo zábava), online vydávání elektronických knih a časopisů, pořádání a vedení konferencí, organizování konferencí, pořádání a vedení vzdělávacích konferencí, pořádání a vedení soutěží, pořádání a vedení workshopů (školení), pořádání a vedení přednášek, pořádání a vedení seminářů, pořádání výstav ke kulturním nebo vzdělávacím účelům, psaní textů (s výjimkou reklamních), služby v oblasti grafické úpravy (pro jiné než

reklamní účely), školení, školení podnikatelských dovedností, vedení workshopů (školení), vydávání textů (s výjimkou reklamních), vzdělávací služby; (42) pronájem webových serverů, tvorba software (počítačových programů), vědecký výzkum, vytváření a údržba webových stránek pro jiné osoby, vývoj počítačových platform, výzkum a vývoj nových výrobků pro jiné osoby; (43) bufety, hotelové služby, jídelny, kavárny, penziony, prázdninové tábory (ubytování), pronájem jednacích místností, pronájem přenosných staveb, pronájem stanů, pronájem velkých stanů, restaurace, samoobslužné restaurace; (44) hubení škůdců v zemědělství, poskytování informací týkajících se hubení škůdců pro zemědělství, zahradnictví nebo lesnictví, ničení plevele, pěstování rostlin, poradenství týkající se pěstování rostlin, služby hydroponického pěstování, pěstování rostlin ve sklenících, pronájem zemědělských strojů, pronájem zemědělského vybavení, rostlinné školky, poradenství týkající se sázení stromů, údržba trávníku, návrhy zahrad a zahradní architektury, zahradnické služby, zahrádkářské a zahradnické služby, zahradnické služby a služby zahradní architektury, poradenství vztahující se k zahradnictví, hubení škůdců pro zahradnictví a lesnictví.

Třídy výrobků a služeb:

35, 36, 37, 39, 41, 42, 43, 44

(730) **Dům a zahrada Ježek s.r.o.**, č. p. 99, Ledce, 33014, CZ

(210) **O-588402**

(220) 25.09.2023

(320) 25.09.2023

(540)



(593) Obrazová

(511) (2) tonery, speciální barviva pro reprografické, kopírovací a faxovací stroje, přístroje a zařízení; (9) výpočetní technika, kancelářská technika, kopírovací stroje, rychloskenery, velkoformátové tiskárny a skenery, faxovací stroje, monitory, notebooky, radiopřijímače, stolní tiskárny, multifunkční zařízení, nahanané a nenahanané nosiče zvuku a obrazu, reprografické přístroje, spotřební elektronika, telekomunikační zařízení, přístrojová technika, fotografické přístroje, audio a video technika, telefonní přístroje včetně náhradních dílů na uvedené přístroje, cartridge pro reprografické, kopírovací a faxovací stroje, přístroje a zařízení; (16) spotřební papírenské výrobky jako papír, xerografický papír, faxový papír, obalový papír, separační papír, periodický a neperiodický tisk, manuály, časopisy, katalogy, fotografie, reklamní plakáty; (35) reklama, marketing a propagační služby, včetně on-line reklamy na počítačové síti, zprostředkovatelská činnost v oblasti obchodu s výrobky výše uvedenými ve třídách 2, 9 a 16, poradenství k obchodní činnosti v oblasti kancelářské a výpočetní techniky, kopírování písemností, provoz copyshopu, reprografické práce, internetový obchod s výrobky výše uvedenými ve třídách 2, 9 a 16; (36) realitní služby; (37) montáž, údržba a opravy kancelářských strojů; (40) tiskařské služby; (42) navrhování a vývoj počítačového hardwaru a softwaru.

Třídy výrobků a služeb:

2, 9, 16, 35, 36, 37, 40, 42

(591) Barevná

(730) **VDC holding s.r.o.**, Ústecká 1182/42a, Praha 8, Dolní Chabry, 18400, CZ

(740) **CCS Legal s.r.o.**, advokátní kancelář, JUDr. Petra Klustová Ph.D., advokátka, Konviktská 291/24, Praha 1, Staré Město, 11000

(210) **O-588421**
(220) 25.09.2023
(320) 25.09.2023
(540)



ASOCIACE
HOTELŮ A RESTAURACÍ
ČESKÉ REPUBLIKY

- (593) Obrazová
(511) (16) tištěné knihy, časopisy, noviny a jiná papírová média, periodika, letáky, tištěné propagační materiály, plakáty, fotografie; (35) obchodní konzultační a poradenské služby, zprostředkování obchodů, poradenství v oblasti správy a řízení hotelů, reklamní, marketingové a propagační služby, průzkum trhu, statistické obchodní informace (obstarávání a poskytování), podnikové organizační a ekonomické poradenství, služby obchodních výstav a veletrhů, zprostředkovatelské obchodní služby; (38) přenos a šíření informací a dat přes počítačové sítě a internet; (41) obchodní vzdělávání, školení podnikatelských dovedností, organizování zábavních a kulturních akcí, služby vydavatelství, nakladatelské služby; (43) poradenské služby v oblasti hotelových zařízení, konzultační služby v oblasti zajišťování potravin a nápojů; (45) poskytování právních informací.

Třídy výrobků a služeb:

16, 35, 38, 41, 43, 45

- (591) Barevná
(730) **Asociace hotelů a restaurací České republiky z.s.**, Revoluční 762/13, Praha 1, Staré Město, 11000, CZ
(740) Holub & David, advokátní kancelář s.r.o., Mgr. Martin Holub, advokát, Kaprova 40/12, Praha 1, Staré Město, 11000

(210) **O-588489**
(220) 29.09.2023
(320) 29.09.2023
(540)

KratoMonster

- (592) Slovní
(511) (5) alkaloidy používané jako analgetika, alkaloidy používané jako stimulanty, léčivé čaje, léčivé bylinné čaje, léčivé nápoje (bylinné čaje), bylinné čaje k léčebným účelům, léčivé byliny, léčivé byliny v sušené nebo konzervované formě, drogy pro léčebné účely, přípravky na uklidnění, výživové doplňky, nápojové směsi jako výživové doplňky, nápojové směsi v prášku jako doplňky výživy, kofeinové přípravky ke stimulaci, doplňky stravy pro neléčebné účely, doplňky stravy obsahující konopí nebo CBD, konopí pro léčebné účely, výtažky z léčivých rostlin; (30) sušené byliny, čaj, zelený čaj, japonský zelený čaj, přípravky k výrobě nápojů (na bázi čaje), květy nebo listy k použití jako náhražka čaje, náhražky čaje, nápoje na bázi čaje; (31) sušené byliny na ozdobu, sušené rostliny k dekoracím účelům, rostliny konopí, konopí v surovém stavu; (32) energetické nápoje (k jiným než lékařským účelům), izotonické nápoje, nealkoholické nápoje, nealkoholické nápoje s příchutí čaje, prášky používané při přípravě nealkoholických nápojů, výtažky k přípravě nápojů, přípravky pro přípravu nealkoholických nápojů; (34) osobní vaporizéry a elektronické cigarety a příchutě a roztoky pro ně; (35) maloobchodní a velkoobchodní prodej rostliny kratom (mitragyna speciosa), jejích druhů a výrobků uvedených výše ve třídách č. 5, 30, 31, 32 a 34, online prodej rostliny kratom (mitragyna speciosa) jejích druhů a výrobků uvedených výše ve třídách č. 5, 30, 31, 32 a 34, provozování e-shopu s rostlinou kratom (mitragyna speciosa) a výrobků uvedených výše ve třídách č. 5, 30, 31, 32 a 34, zásilkový prodej rostliny kratom (mitragyna speciosa), jejích druhů a výrobků uvedených výše ve třídách č. 5, 30, 31, 32 a 34, inzertní, reklamní a propagační činnost související s provozováním e-shopu s rostlinou kratom (mitragyna speciosa) jejích druhů a výrobků uvedených výše ve třídách č. 5, 30, 31, 32 a 34.

Třídy výrobků a služeb:

5, 30, 31, 32, 34, 35

- (730) **Macháček Michal**, Prameny 823/17, Karviná, Ráj, 73401, CZ
(740) eLegal advokátní kancelář, s.r.o., Mgr. Tomáš Pauch, advokát, Sokolovská 695/115b, Praha 8, Karlín, 18600

(210) **O-588502**
(220) 30.09.2023
(320) 30.09.2023
(540)



Dřevo Panda

- (593) Obrazová
(511) (4) palivové dřevo; (19) stavební dřevo, nekovové pergoly, nekovové stavební a konstrukční materiály a prvky; (37) oprava střech, instalace střech, stavba částí budov, tesařské a truhlářské služby; (39) doprava a přeprava; (40) kácení a zpracování dřeva, zpracování dřeva, zpracování dřeva, dřevoobrábění, nábytkářství, zakázková výroba a montážní služby nekovových pergol, stavebních a konstrukčních prvků.

Třídy výrobků a služeb:

4, 19, 37, 39, 40

- (730) **Lacko Tomáš**, Kostelecká 555, Všetaty, 27716, CZ

(210) **O-588524**
(220) 02.10.2023
(320) 02.10.2023
(540)



ARGENTUMPRO

- (593) Obrazová
(511) (14) drahé kovy, mince, medaile, plakety vyrobené ze zlata, stříbra a jiných drahých kovů, slitky vyrobené ze zlata, stříbra a jiných drahých kovů včetně jejich slitin, předměty z drahých kovů zařazené do třídy 14; (35) inzertní a reklamní činnost, propagace, marketingové služby, online reklamní a marketingové služby, maloobchod, velkoobchod, internetový obchod, obchod provozovaný mimo řádné provozovny a zprostředkování obchodu, to vše vztahující se k drahým kovům a jejich slitinám a výrobkům z drahých kovů a jejich slitin; (36) finanční poradenství a poskytování služeb v oblasti investic do drahých kovů, makléřské služby vztahující se k obchodu se zlatem, stříbrem a jinými drahými kovy, konzultace ke kapitálovým investicím vztahujícím se k obchodu s drahými kovy, finanční služby vztahující se k nákupu drahých kovů a obchodování s nimi, zprostředkování finančních služeb vztahujících se k obchodu s drahými kovy a to oceňování a finančních odhadů; (41) vzdělávací poradenské služby v oblasti numismatiky, a to školicí služby v oblasti numismatiky a numismatických sbírek.

Třídy výrobků a služeb:
14, 35, 36, 41
(591) Barevná
(730) **OKB PRO s.r.o.**, Bělehradská 237/11, Praha 4, Nusle, 14000, CZ
(740) THK Legal s.r.o., Přístavní 531/24, Praha 7, Holešovice, 17000

(210) **O-588533**
(220) 02.10.2023
(320) 02.10.2023
(540)

(210) **O-588525**
(220) 02.10.2023
(320) 02.10.2023
(540)

 Bohemia Down

 AURUMPRO

(593) Obrazová
(511) (14) drahé kovy, mince, medaile, plakety vyrobené ze zlata, stříbra a jiných drahých kovů, slitky vyrobené ze zlata, stříbra a jiných drahých kovů včetně jejich slitin, předměty z drahých kovů zařazené do třídy 14; (35) inzertní a reklamní činnost, propagace, marketingové služby, online reklamní a marketingové služby, maloobchod, velkoobchod, internetový obchod, obchod provozovaný mimo řádné provozovny a zprostředkování obchodu, to vše vztahující se k drahým kovům a jejich slitinám a výrobkům z drahých kovů a jejich slitin; (36) finanční poradenství a poskytování služeb v oblasti investic do drahých kovů, makléřské služby vztahující se k obchodu se zlatem, stříbrem a jinými drahými kovy, konzultace ke kapitálovým investicím vztahujícím se k obchodu s drahými kovy, finanční služby vztahující se k nákupu drahých kovů a obchodování s nimi, zprostředkování finančních služeb vztahujících se k obchodu s drahými kovy a to oceňování a finančních odhadů; (41) vzdělávací poradenské služby v oblasti numismatiky, a to školicí služby v oblasti numismatiky a numismatických sbírek.

Třídy výrobků a služeb:
14, 35, 36, 41
(591) Barevná
(730) **VMJ PRO s.r.o.**, Bělehradská 237/11, Praha 4, Nusle, 14000, CZ
(740) THK Legal s.r.o., Přístavní 531/24, Praha 7, Holešovice, 17000

(593) Obrazová
(511) (20) matrace, vrchní matrace, vycpávky matrací, podhlavníky, polštáře, dekorativní polštářky; (22) peří surové, drané, do peřin, upravené pro lůžkoviny, na čalounění a na vycpávání, prachové peří, prachové peří kachní, peří kachní, prachové peří husí, peří husí, vycpávky polštářů, vlákna živočišná a rostlinná, textilní hmoty vláknité, vata na vycpávky a na polštářování, vlna pro ložní potřebu, vycpávky pro lůžkoviny jako zíně a vlna; (24) ložní prádlo, zejména přikrývky, včetně prošívaných, přehozy, plédy, povlečení, prostěradla, povlaky na polštáře, cestovní pokrývky, matracové chrániče, závěsy, záclony, textilní metráž, textilní materiály a textilní zboží nezařazené do jiných tříd, a to ručníky, osušky, ubrusy, ubrousky, utěrky, prostírání a kuchyňské textilie, dekorativní předměty z textilu, koupelnové textilie; (35) propagační činnost, reklama, řízení a provozování obchodní činnosti (pomoc při -), obchodní konzultační služby, obchodní informační služby, služby vztahů s veřejností, objednávková, velkoobchodní a maloobchodní činnost v oblasti matrací, příkrývek, podhlavníků, polštářů, textilních výrobků, ložního prádla, bytového textilu, koupelnového textilu, prachového peří a peří, zprostředkovatelská obchodní činnost včetně dovozu a vývozu; (39) doprava, balení a skladování zboží, distribuční činnost v oblasti matrací, příkrývek, podhlavníků, polštářů, textilních výrobků, ložního prádla, bytového textilu, koupelnového textilu, prachového peří.

Třídy výrobků a služeb:
20, 22, 24, 35, 39
(730) **Kamýk Daunen s.r.o.**, 179, Kamýk nad Vltavou, 26263, CZ
(740) Mgr. Jiří Kokeš, advokát, náměstí T. G. Masaryka 153, Příbram, Příbram I, 26101

(210) **O-588544**
(220) 03.10.2023
(320) 03.10.2023
(540)



(593) Obrazová
(511) (36) finanční, peněžní a bankovní služby, pojišťovací služby, realitní služby; (42) vědecké a technologické služby a související výzkum a návrhářství, služby v oblasti průmyslové analýzy, průmyslového výzkumu

a průmyslového návrhářství, řízení jakosti a služby ověřování, navrhování a vývoj počítačového hardwaru a softwaru.

Třídy výrobků a služeb:
36, 42

- (591) Barevná
(730) **Maldonado Haro Francisco Vicente**, Tordillo 14 El Lucero, San Pedro Cholula, Puebla, 72755, MX
(740) INPARTNERS GROUP, Ing. Dušan Kendereški, Tuřanka 1519/115a, Brno, Slatina, 62700

- (210) **O-588551**
(220) 04.10.2023
(320) 04.10.2023
(540)

FAUNICA

- (593) Obrazová
(511) (20) dětský nábytek; (28) hračky, hry, sportovní zařízení všeho druhu zařazené do této třídy, vánoční ozdoby; (35) zprostředkovatelská činnost v oblasti obchodu s výše uvedenými výrobky ve tř. 20 a 28, propagace, reklama všemi druhy médií, marketing; (37) montáž a opravy nábytku, hraček a sportovních potřeb a zprostředkování těchto činností uvedených ve tř. 37.

Třídy výrobků a služeb:
20, 28, 35, 37

- (730) **Štroblová Simona**, Kolocova 710/24, Praha 10, Dubeč, 10700, CZ
(740) Ing. Michal Jupa, patentový zástupce, Na Baních 1385, Praha 5, Zbraslav, 15600

- (210) **O-588594**
(220) 05.10.2023
(320) 05.10.2023
(540)

 **farma Hájek**

- (593) Obrazová
(511) (29) konzumní vejce nosnic z podestýlkového chovu; (31) domácí drůbež na chov, živé kuřice a kohouti, sadbové brambory; (35) prodej kuřic, kohoutů, vajec, brambor, zeleniny a okrasných květin; (44) zahradnictví, drůbežárna – chov drůbeže, chov slepic, výkrm kuřic, výkrm kohoutů.

Třídy výrobků a služeb:
29, 31, 35, 44

- (730) **Polák Miloslav Ing.**, Hájek 36, Vseruby, 34506, CZ

- (740) JUDr. Helena Zelenková, advokát a patentový zástupce, Jiráskovo náměstí 47/27, Plzeň, Východní Předměstí, 32600

- (210) **O-588615**
(220) 08.10.2023
(320) 08.10.2023
(540)

digipra

- (592) Slovní
(511) (9) software na vymáhání pohledávek, elektronické časové rozvrhy, obsah s možností stažení a nahraný obsah, aplikační software, interaktivní počítačové programy, interaktivní software, platformy počítačového softwaru, platformy počítačového softwaru, nahrané nebo ke stažení, počítačové herní programy (software), počítačové programy, počítačové programy k použití v telekomunikacích, počítačové programy ke zpracování dat, počítačové programy (nahrané -), počítačové programy [s možností stažení], počítačové programy uložené v digitální formě, počítačový software, programy na zpracování dat, programy pro chytré telefony, software pro monitorování, analýzu, kontrolu a provádění operací ve fyzickém světě, aplikace ke stažení pro použití s mobilními zařízeními, aplikace pro řízení pracovních postupů (workflow), kancelářské a podnikové aplikace, mobilní aplikace, počítačový software ke stažení pro správu transakcí s kryptografickými aktivy pomocí technologie blockchain, počítačový software na ovládání samoobslužných terminálů, počítačový software týkající se vzdělávání dětí, počítačový software umožňující vyhledávání dat, software pro komunikaci, vytváření sítí a sociální sítě, software pro spolupráci, počítačový komunikační software umožňující zákazníkům přístup k informacím o bankovním účtu a provádění bankovních obchodů, počítačový software ke stažení pro správu dat, počítačový software ke stažení pro správu informací, software pro správu dat a souborů a databázový software, plánovací software, platební software, počítačové programy pro řízení projektů, počítačové programy pro finančníctví, počítačový software pro inteligentní domácnost, software umělé inteligence a strojového učení, software virtuálního asistenta, obslužný, bezpečnostní a šifrovací software, bankovní software, počítačový aplikační software k použití v rámci internetu věcí [IoT], počítačový software ke stažení pro použití jako aplikační programovací rozhraní (API), počítačový software na vyhledávání, počítačový software pro přístup k seznamům informací, které lze stáhnout z globální počítačové sítě, počítačový software pro cloud computing, software pro elektronické obchodování a platby, software pro monitorování cloudové sítě, software pro správu obsahu, CMS software [systém pro správu obsahu], počítačový software, který umožňuje poskytování informací prostřednictvím komunikačních sítí, počítačový software, který umožňuje poskytování informací prostřednictvím internetu, software pro správu webového obsahu [WCM], software ke zpracování elektronických plateb, software pro zajišťování on-line transakcí; (35) komerční informace a rady pro spotřebitele [spotřebitelská poradna], obchodní poradenské služby a informace pro spotřebitele (poskytování), administrativní služby související s odkazováním klientů na právníky, poskytování spotřebitelského poradenství ve vztahu k software, obchodní konzultační a poradenské služby; (36) finanční, peněžní a bankovní služby, vymáhání pohledávek, faktoring, informatizované právní služby vymáhání pohledávek, digitalizované informační služby vztahující se k nemovitostem, agentury pro inkasování pohledávek, diskontní faktoring (odkupování pohledávek se slevou), dluhové poradenství, poradenství pro zákazníky týkající se organizování vymáhání pohledávek, služby týkající se insolvence, služby na vymáhání a odkoupení pohledávek, vymáhání pohledávek; (42) návrhářství, služby IT, služby v oblasti informačních technologií, vědecké a technologické služby, design a grafický design pro tvorbu webových stránek na internetu, design a grafický design pro tvorbu webových stránek, design domovských stránek, design počítačových systémů, konzultace v oblasti navrhování webových stránek, návrh a vývoj počítačových databází, návrh a vývoj systémů zabezpečujících elektronická data, návrh a implementace webových stránek pro třetí osoby, navrhování a tvorba webových stránek pro třetí osoby, navrhování a údržba internetových stránek pro třetí osoby, navrhování a údržba počítačových stránek pro třetí strany, navrhování a vývoj webových stránek na Internetu, navrhování webových stránek pro reklamní účely, návrhy počítačových databází, poradenské služby v oblasti designu informačních systémů, poradenství v oblasti navrhování webových stránek, aktualizace webových stránek pro třetí osoby, integrace počítačových systémů a počítačových sítí, monitorování provozu počítačových systémů na dálku, návrh a vývoj počítačových systémů, návrh systémů pro ukládání dat, navrhování a vývoj systémů pro zpracování dat, navrhování a vývoj systémů pro ukládání dat,

navrhování a vývoj systémů pro zobrazování dat, navrhování a vývoj softwaru pro elektronické databáze, plánování, navrhování, vývoj a údržba on-line webových stránek pro třetí strany, počítačové analýzy, poradenství v oblasti internetového zabezpečení, poradenství v oblasti zabezpečení dat, poradenství v oboru ochrany dat, poskytování datových center, poskytování dočasného používání on-line nástrojů bez možnosti stažení pro vývoj softwaru, poskytování informací o navrhování a vývoji počítačového softwaru, systémů a sítí, příprava počítačových programů na zpracování dat, služby počítačových sítí, služby v oblasti konfigurace počítačových sítí, služby v oblasti počítačového designu a programování, služby zabezpečení, ochrany a obnovy v oblasti informačních technologií, správa serverů, vytváření a správa internetových stránek pro mobilní telefony, vývoj systémů pro zpracování dat, vývoj systémů pro převod dat, vývoj systémů na ukládání dat, vývoj softwaru, programování a implementace softwaru, webhostingové služby a software jako služba a pronájem softwaru, konzultační, poradenské a informační služby v oblasti informačních technologií, služby kopírování a konverze dat, služby kódování dat, počítačové testování, počítačem podporované testování; (45) právní poradenství a zastupování, poradenství týkající se osobních právních záležitostí, odborné poradenství vztahující se k právním záležitostem, poradenské služby týkající se spotřebitelských práv (právní poradenství), služby právní pomoci, právní řešeršní služby, právní advokátní služby, služby právního zástupce, právnícké (komerční služby), právní zprostředkovatelské (mediační) služby, právní služby pro bono, právní služby pro firmy, advokátní a právní služby, služby převodu vlastnických práv majetku (právní služby), služby v oblasti mimosoudního řešení sporů (právní služby), výzkumné služby v oboru právních informací, informační služby vztahující se k právním záležitostem, právní služby poskytované v souvislosti se soudními řízeními, udělování licencí [právní služby] v rámci vydávání softwaru, právní služby související se sjednáváním smluv pro třetí strany, informační a poradenské služby vztahující se k právním záležitostem, služby právního a soudního výzkumu v oblasti duševního vlastnictví, informační služby vztahující se k právům spotřebitele, konzultace v oblasti vedení sporů, licenční služby, mediace (smírné řešení sporů), mimosoudní řešení sporů, ochrana autorských práv, ověřování právních dokumentů, odborné právní konzultace vztahující se k franšizingu, poradenské služby v oblasti práva, poradenství při soudních sporech, poskytnutí informací spojených s právními záležitostmi, poskytování informací o právních službách prostřednictvím webových stránek, poskytování informací v právním oboru, poskytování informací vztahujících se k právním službám, převod vlastnických práv majetku, příprava právních dokumentů, příprava právních zpráv, služby pomoci při vedení soudních sporů, služby řešení soudních sporů, služby registrace společností.

Třídy výrobků a služeb:

9, 35, 36, 42, 45

(730) **Djačuková Eva JUDr.**, Pod Harfou 981/25, Praha 9, Vysočany, 19000, CZ

(210) **O-588617**

(220) 06.10.2023

(320) 06.10.2023

(540)



(593) Obrazová

(511) (1) lepidla, tmely a pojiva zařazená v rámci této třídy 1, sekundová lepidla kyanokrylátová, epoxidová lepidla a tmely, kontaktní tmely polychlorprenové, emulzní lepidla, silikonová lepidla, rozpouštědlová lepidla, disperzní lepidla, tavná lepidla, náplně do lepicích pistolí, vše výše uvedené k jinému než lékařskému, papírenskému nebo domácímu použití, lepidla a pojiva pro stavební a omítkové směsi, lepidla a tmely pro stavebnictví, vodovzdorné chemické přípravky, impregnační chemické přípravky na textil a kůži, chemické přípravky pro vodovzdornou úpravu a impregnaci kůže a textilu, vodovzdorné chemické přípravky pro cement, beton, cihly, dlažbu, zdivo, kámen (s výjimkou barev a olejů), ochranné přípravky na cihly, cement, beton, dlažbu, zdivo, kámen, lepidla a tmely (s výjimkou barev a olejů); (2) nátěrové hmoty ve formě barev, barvy, laky, emaily, fermeže, ředidla (pro nátěry, barvy a tiskárenské barvy), tmely (ve formě nátěrů), barviva, mořidla, ochranné prostředky proti rzi a hnilobě dřeva, impregnační směsi (barvy); (3) ochranné prostředky na kůži (leštidla), leštidla na obuv; přípravky na čištění, leštění, drhnutí a broušení; (4) průmyslové oleje a tuky, vosk; maziva; (16) lepidla zařazená v rámci této třídy 16, lepidla papírenského zboží, sekundová lepidla (kancelářská nebo pro domácnost), lepidla pro domácnost; (19) stavební a omítkové směsi v rámci této třídy, příměsi stavebních směsí vyrobené z písku, kamene, jílu a minerálů, nátěrové hmoty pro stavebnictví.

Třídy výrobků a služeb:

1, 2, 3, 4, 16, 19

(730) **METRUM s.r.o.**, Gen. Štefánika 1638, Přerov, Přerov I-Město, 75002, CZ

(740) Ing. Zdeněk Kučera, Dlouhá 207, Slušovice, 76315

(210) **O-588624**

(220) 09.10.2023

(320) 09.10.2023

(540)

DAOHIT

(592) Slovní

(511) (5) adjuvanty do vakcín, adjuvanty pro léčebné účely, acetáty (octany) pro farmaceutické účely, adjuvanty pro lékařské účely [pomocné látky], adstringencia [farmaceutická], adstringencia pro léčebné účely, adstringentní (stahující) přípravky pro léčebné účely, akonitín, aktivní uhlí pro adsorpci toxinů pro léčebné účely, aktivní uhlí pro lékařské použití, aldehydy pro farmaceutické účely, algicidy, přípravky obsahující vitamin A, přípravky obsahující vitamin D, přípravky obsahující vitamin B, přípravky obsahující vitamin C, přípravky podporující chuť k jídlu, přípravky potlačující chuť k jídlu, přípravky potlačující chuť k jídlu pro lékařské účely, přípravky pro aktivaci buněčné funkce pro lékařské účely, přípravky pro detoxifikaci metabolismu, přípravky pro detoxifikaci od alkoholu, přípravky pro fytotherapii pro lékařské účely, potravní doplňky a dietetické přípravky, potravní doplňky obsahující lutein, potravní doplňky obsahující koenzym Q10, potravní doplňky používané při modifikovaném

půstu, potravní doplňky se sójovým proteinem, potravní doplňky se sójovými izoflavony, potravní doplňky tvořené zejména hořčíkem, potravní doplňky tvořené zejména železem, potravní doplňky tvořené zejména vápníkem, potravní doplňky z aktivního uhlí, potravní doplňky ze syrovátkových bílkovin, potravní doplňky ze syrovátkových proteinů, práškové nápojové směsi s ovocnou příchutí jako potravinové doplňky, prášky nahrazující jídlo, prebiotické doplňky, potravinové doplňky z propolisu, potravinové doplňky z proteinového prášku, potravinové doplňky z pšeničných klíčků, potravinové doplňky z pylu, potravinové doplňky ze lněného semínka, potravinové tyčinky jako doplňky stravy, potraviny pro diabetiky, potraviny pro kojence a batolata, potraviny pro lékařsky omezené diety, potraviny sušené mrazem upravené pro lékařské účely, potravní doplňky na bázi chlorelly, potravinové doplňky pro lékařské účely, potravní doplňky pro lidskou potřebu, nikoli pro léčebné účely, potravinové doplňky pro lidi a zvířata, potravinové doplňky ve formě oleje z řas s obsahem DHA, potravinové doplňky z droždí, potravinové doplňky z acai prášku, potravinové doplňky z glukózy, potravinové doplňky z lněného oleje, potravinové doplňky z lecitinu, potravinové doplňky z lněných semínek, potravinové doplňky z mateří kašičky, potravinářské výrobky z žensenu pro léčebné účely, potravinové doplňky, posilující doplňky obsahující parafarmaceutické přípravky používané preventivně a pro rekonvalescenty, pivovarské kvasnice [potravní doplňky], potravinové doplňky k regulaci cholesterolu, potravinové doplňky na podporu fyzické zdatnosti a vytrvalosti, potravinové doplňky obsahující enzymy, potravinové doplňky obsahující vitaminy, potravinové doplňky obsahující stopové prvky, potravinové doplňky obsahující aminokyseliny, minerální doplňky stravy, minerální potravinové doplňky, mléčný cukr, multivitaminové přípravky, nápoje obohacené vitaminy pro léčebné účely, nápoje upravené pro lékařské účely, nápojové směsi jako dietní doplňky, nápojové směsi v prášku jako doplňky výživy, nutraceutické přípravky pro terapeutické nebo lékařské účely, nutraceutika jako dietní doplňky, látky ve formě rozpustných potahů na tablety usnadňující podávání výživových doplňků, lecitin (potravinové doplňky), léčivé nápoje, lyofilizované potraviny pro léčebné účely, minerální dietní doplňky pro lidi, homogenizované potraviny upravené pro lékařské účely, irský mech (karagen) pro lékařské účely, irský mech (puchratka kadeřavá) pro léčebné účely, kapky z rybiho tuku, kaseinové potravinové doplňky, koktejly s bílkovinnými doplňky, l-karnitin ke snižování tělesné hmotnosti, kúra pro účely výživy, látky ve formě potahů na tablety usnadňující podávání výživových doplňků, doplňky stravy pro neléčebné účely, doplňky zdravé výživy vyrobené převážně z vitamínů, doplňky zdravé výživy vyrobené převážně z minerálů, energetické tyčinky nahrazující jídlo jakožto doplňky stravy, enzymy - doplňky stravy, glukóza pro použití jako přísada do jídla pro léčebné účely, glukózové dietní doplňky, homogenizované potraviny pro léčebné účely, doplňky do krmiv pro zvířata (léčivé), dietetické potraviny používané v klinické výživě, dietetické potraviny pro léčebné účely, dietetické potraviny upravené k léčebným účelům, dietetické přípravky pro lékařské účely, dietetické výrobky pro děti, dietetické výrobky pro tělesně postižené osoby, dietetický cukr k léčebnému použití, dietní doplňky pro kojence, dietní doplňky ve formě prášku, dietní nápoje pro batolata určené pro léčebné účely, dietní potravinové doplňky pro lidskou potřebu, dietní potraviny přizpůsobené pro nemocné, diastáza (enzym měnící škrob na maltózu) k lékařským účelům, dietetická sladidla pro léčebné účely, dietetická vláknina, dietetická vlákniny usnadňující trávení, dietetické a nutriční přípravky, dietetické cukrovinky k léčebnému použití, dietetické doplňky pro sportovce, dietetické infuze k lékařským účelům, dietetické látky pro děti, dietetické látky pro léčebné účely, dietetické látky upravené k lékařskému použití, dietetické náhražky cukru pro lékařské použití, dietetické nápoje pro léčebné účely, dietetické nápoje upravené pro lékařské účely, dietetické potravinové přípravky upravené k léčebným účelům, bylinné dietní doplňky pro osoby se zvláštními dietními požadavky, alginátové doplňky stravy, alginátové potravinové doplňky, amyláza (enzym štěpící škrob), antioxidační doplňky, antioxidační doplňky stravy, antioxidanty, antioxidanty obsahující enzymy, antioxidanty pro dietetické účely, antioxidanty pro léčebné účely, antioxidanty získané z bylinných zdrojů, antioxidanty získané z medu, bílkovinné doplňky stravy, bílkovinné potraviny pro lékařské účely, bílkovinné přípravky pro léčebné účely, bílkovinné přípravky pro lékařské účely; (29) mléčné výrobky a jejich náhražky, zpracované ovoce, houby a zelenina, ořechy a luštěniny, hotová jídla vyrobená převážně z masa, instantní dušená jídla a pikantní svačinky, maso a masné výrobky; (32) nealkoholické nápoje.

Třídy výrobků a služeb:
5, 29, 32

(730) **Hromádka Róbert MUDr.**, Mánesova 562/4, Hradec Králové, 50002, CZ

(210) **O-588689**

(220) 11.10.2023

(320) 11.10.2023

(540)

www.learch.cz

(592) Slovní

(511) (16) tiskoviny všeho druhu, a to hlavičkový papír, propagační kancelářské potřeby, informační brožury, nepravidelně vydávané tiskoviny, a to letáky a časopisy ve vztahu k architektuře a projektům ve stavebnictví, fotografie, výrobky z papíru nebo lepenky, které nejsou svou funkcí nebo účelem použití zařazeny do jiných tříd, a to papírové tašky, obálky a nádoby sloužící jako obaly, umělecká díla vyrobená z papíru nebo lepenky, a to architektonické modely; (35) reklama, propagace, řízení, organizace a administrativní obchodní činnosti, obchodní management, reklamní, marketingové a propagační služby, zejména poskytování obchodních informací prostřednictvím webových stránek, poradenství v oblasti organizace podniku v rámci předmětu činnosti firmy, organizace kancelářské práce a obchodních činností, zejména ve vztahu k architektuře a projektům staveb a souvisejícím správním řízením, včetně inzerce a reklamy poskytované v počítačových a obdobných sítích, vyjma poskytování služeb které jsou svou funkcí nebo účelem zasazeny do jiných tříd; (42) poradenská a obstaravatelská činnost ve vztahu k projektům ve stavebnictví, informační servis a poskytování informací, interaktivních a grafických i multimediálních sdělení prostřednictvím globálních telekomunikačních sítí a internetu zejména ve vztahu k architektuře a projektům ve stavebnictví.

Třídy výrobků a služeb:

16, 35, 42

(730) **David Igor Ing. arch.**, Na výspě 1823/66, Praha 4, Braník, 14700, CZ
David Aleš Ing. arch., Švédská 1036/17, Praha 5, Smíchov, 15000, CZ
Sokolová Iveta JUDr., Mládeže 1477/12, Praha 6, Břevnov, 16900, CZ
Králová Kateřina Mgr., Wenzigova 1309/19, Praha 2, Vinohrady, 12000, CZ

(740) JUDr. Iveta Sokolová, advokát, Ke Kostelu 56, Vrbice, 28904

(210) **O-588690**

(220) 11.10.2023

(320) 11.10.2023

(540)

www.learch.cz consultancy

(592) Slovní

(511) (16) tiskoviny všeho druhu, a to hlavičkový papír, propagační kancelářské potřeby, informační brožury, nepravidelně vydávané tiskoviny, a to letáky a časopisy ve vztahu k architektuře a projektům ve stavebnictví, fotografie, výrobky z papíru nebo lepenky, které nejsou svou funkcí nebo účelem použití zařazeny do jiných tříd, a to papírové tašky, obálky a nádoby sloužící jako obaly, umělecká díla vyrobená z papíru nebo lepenky, a to architektonické modely; (35) reklama, propagace, řízení, organizace a administrativní obchodní činnosti, obchodní management, reklamní, marketingové a propagační služby, zejména poskytování obchodních informací prostřednictvím webových stránek, poradenství v oblasti organizace podniku v rámci předmětu činnosti firmy, organizace kancelářské práce a obchodních činností, zejména ve vztahu k architektuře a projektům staveb a souvisejícím správním řízením, včetně inzerce a reklamy poskytované v počítačových a obdobných sítích, vyjma poskytování služeb které jsou svou funkcí nebo účelem zasazeny do jiných tříd; (42) poradenská a obstaravatelská činnost ve vztahu k projektům ve stavebnictví, informační servis a poskytování informací, interaktivních a grafických i multimediálních sdělení prostřednictvím globálních telekomunikačních sítí a internetu zejména ve vztahu k architektuře a projektům ve stavebnictví.

Třídy výrobků a služeb:

16, 35, 42

(730) **David Igor Ing. arch.**, Na výspě 1823/66, Praha 4, Braník, 14700, CZ
David Aleš Ing. arch., Švédská 1036/17, Praha 5, Smíchov, 15000, CZ
Sokolová Iveta JUDr., Mládeže 1477/12, Praha 6, Břevnov, 16900, CZ
Králová Kateřina Mgr., Wenzigova 1309/19, Praha 2, Vinohrady, 12000, CZ

(740) JUDr. Iveta Sokolová, advokát, Ke Kostelu 56, Vrbice, 28904

(210) **O-588691**
(220) 11.10.2023
(320) 11.10.2023
(540)

LE & ARCH
CONSULTANCY

(593) Obrazová
(511) (16) tiskoviny všeho druhu, a to hlavičkový papír, propagační kancelářské potřeby, informační brožury, nepravidelně vydávané tiskoviny, a to letáky a časopisy ve vztahu k architektuře a projektům ve stavebnictví, fotografie, výrobky z papíru nebo lepenky, které nejsou svou funkcí nebo účelem použití zařazeny do jiných tříd, a to papírové tašky, obálky a nádoby sloužící jako obaly, umělecká díla vyrobená z papíru nebo lepenky, a to architektonické modely; (35) reklama, propagace, řízení, organizace a administrativa obchodní činnosti, obchodní management, reklamní, marketingové a propagační služby, zejména poskytování obchodních informací prostřednictvím webových stránek, poradenství v oblasti organizace podniku v rámci předmětu činnosti firmy, organizace kancelářské práce a obchodních činností, zejména ve vztahu k architektuře a projektům staveb a souvisejícím správním řízením, včetně inzerce a reklamy poskytované v počítačových a obdobných sítích, vyjma poskytování služeb které jsou svou funkcí nebo účelem zasazeny do jiných tříd; (42) poradenská a obstaravatelská činnost ve vztahu k projektům ve stavebnictví, informační servis a poskytování informací, interaktivních a grafických i multimediálních sdělení prostřednictvím globálních telekomunikačních sítí a internetu zejména ve vztahu k architektuře a projektům ve stavebnictví.

Třídy výrobků a služeb:
16, 35, 42

(730) **David Igor Ing. arch.**, Na výspě 1823/66, Praha 4, Braník, 14700, CZ
David Aleš Ing. arch., Švédská 1036/17, Praha 5, Smíchov, 15000, CZ
Sokolová Iveta JUDr., Mládeže 1477/12, Praha 6, Břevnov, 16900, CZ
Králová Kateřina Mgr., Wenzigova 1309/19, Praha 2, Vinohrady, 12000, CZ
(740) JUDr. Iveta Sokolová, advokát, Ke Kostelu 56, Vrbice, 28904

(210) **O-588725**
(220) 13.10.2023
(320) 13.10.2023
(540)

Acropolis Wines

(592) Slovní
(511) (3) kosmetické přípravky, parfumerie, přípravky pro osobní hygienu, kosmetika, neléčivá kosmetika, organická kosmetika, přírodní kosmetika, zvláčňující přípravky [kosmetika], kosmetika obsahující keratin, kosmetika obsahující panthenol, kosmetické přípravky, barevná kosmetika pro děti, kosmetika obsahující kyselinu hyaluronovou, kosmetika v podobě olejů, kosmetika na prodej v sadách; (29) sýrové výrobky, sýr, bylinkový sýr, nízkotučný sýr, měkký sýr, tvarohový sýr, kořeněný sýr, cancoillotte (sýr), kozí sýr, uzený sýr, tvrdý sýr, bílý sýr, míchaný sýr, hrudkový sýr, ovčí sýr, tavený sýr, sýrové omáčky, sýrové tyčinky, olivy [zpracované], olivy sušené, vařené olivy, plněné olivy, konzervované olivy, olivový olej, olivová pasta, olivové pyré, maso a masné výrobky, konzervované maso, čerstvé maso, krůtí maso, solené maso, sušené maso, telecí maso, hovězí maso, balené maso, zpracované maso, zavařené maso, smažené maso, nasolené maso; (33) víno, svařené víno, červené víno, ovocné víno, bílé víno, šumivé víno, matolinové víno, nízkoalkoholické víno, jahodové víno, hroznové víno, ostružinové víno, švestkové víno, voskovníkové víno, jablečné víno, alkoholické nápoje s výjimkou piva, aperitivy se základem z destilovaných alkoholických lihovin, lihoviny [nápoje].

Třídy výrobků a služeb:
3, 29, 33

(730) **NovixPro s.r.o.**, Soukalova 2180/6, Praha 4, Modřany, 14300, CZ

(210) **O-588803**
(220) 18.10.2023
(320) 18.10.2023
(540)

EMSzero

(592) Slovní
(511) (8) laserové přístroje na odstraňování ochlupení, jiné než pro lékařské účely, přístroje na lifting obličeje, přístroje na odstranění tetování; (10) přístroje a zařízení na terapeutickou stimulaci svalů, přístroje a zařízení na elektrickou stimulaci svalů, přístroje a zařízení na elektro-magnetickou stimulaci svalů, přístroje a nástroje na posilování svalů pánevního dna, elektroterapeutické přístroje pro zeštíhlovací procedury, masážní přístroje, elektrické přístroje ke kosmetické masáži, přístroje a zařízení na léčbu celulitidy, zařízení pro fyzioterapii a rehabilitaci; (28) přístroje pro tělesná cvičení, přístroje na tonifikaci svalů (cvičební), přilnavé břišní cvičební pásy, elektro-magnetické, ke stimulaci svalů; (37) záruční i pozáruční vlastní servis (oprava, údržba a montáž) laserových přístrojů na odstraňování ochlupení, jiné než pro lékařské účely a výrobků uvedených v seznamu výše ve třídě 10 a 28.

Třídy výrobků a služeb:
8, 10, 28, 37

(730) **ALTISOURCE s.r.o.**, Kloboukova 2256/65, Praha 4, Chodov, 14800, CZ
(740) Macek and Partners, Mgr. Jiří Macek, Sázkavská 751/16, Praha 2, Vinohrady, 12000

(210) **O-588851**
(220) 19.10.2023
(320) 19.10.2023
(540)

TPR

(592) Slovní
(511) (20) nábytek, kombinovatelný nábytek, koupelnový nábytek, venkovní nábytek, interiérový nábytek, kuchyňský nábytek, dřevěný nábytek, stoly (nábytek), zahradní nábytek, vestavěný nábytek, altánky (nábytek), lavičky [nábytek], nábytek a bytové zařízení, lavice [nábytek], dětský nábytek, kancelářský nábytek, lounge nábytek, regály [nábytek], pulty (nábytek), kredence (nábytek), domácí nábytek, školní nábytek, nábytek na toalety, pracovní desky (nábytek), rohové jednotky (nábytek), dřevěné police (nábytek), kuchyňská stěna (nábytek), nábytek do ložnice, nábytek do obchodů, skladovací skříně (nábytek), nábytek k sezení, skříně jako nábytek, nábytek na verandy, nábytek pod umyvadlo, ukládací jednotky (nábytek), nábytek do sauny, pracovní stanice (nábytek), vestavěný kuchyňský nábytek, kuchyňské přístroje [nábytek], uzamykatelné skřínky [nábytek], nábytek do jídelen, počítačové pracovní stanice (nábytek), stojany na knihy (nábytek), pracovní plochy jako nábytek, modulární psací stoly (nábytek), miniaturní nábytek ze dřeva, vestavěný nábytek do ložnice, stojany na pušky (nábytek), nekovové nástěnné police (nábytek), nábytek do obývacích pokojů, nábytek s vestavěnými postelemi, stojany (nábytek) na televizi, pojiždné servírovací stoly [nábytek], police [volně stojící nábytek], stojany na květiny [nábytek], nábytek na vystavení zboží, stojany na víno (nábytek), police jako dětský nábytek, skřínky na hračky (nábytek), stojany na telefony (nábytek), dřevěný nábytek pro domácnost; (37) opravy kuchyňského nábytku, montáž, restaurování, opravy a údržba nábytku umělecké truhlářství [opravy]; (40) dřevo (zpracování -), dřevoobrábění, zpracování a přeměna materiálů (dřevo), nábytkářství, truhlářství (zakázková výroba), umělecké truhlářství (výroba na zakázku), zakázková výroba nábytku; (42) navrhování interiérů, navrhování interiérů budov, navrhování interiérů obchodů, prostorové plánování (navrhování) interiérů, služby v oblasti navrhování vybavení interiérů budov, poskytování technických konzultací v oblasti navrhování interiérů.

Třídy výrobků a služeb:
20, 37, 40, 42

(730) **TPR s.r.o.**, č. p. 424, Čistá, 56956, CZ
(740) Advokátní kancelář Mgr. Aleš Velc, Mgr. Aleš Velc, advokát, Touloucovo nám. 156, Litomyšl, Litomyšl-Město, 57001

(210) **O-588852**
(220) 19.10.2023
(320) 19.10.2023
(540)

UMBILI

(592) Slovní
(511) (20) nábytek, kombinovatelný nábytek, koupelnový nábytek, venkovní nábytek, interiérový nábytek, kuchyňský nábytek, dřevěný nábytek, stoly (nábytek), zahradní nábytek, vestavěný nábytek, altánky (nábytek), lavičky [nábytek], nábytek a bytové zařízení, lavice [nábytek], dětský nábytek, kancelářský nábytek, lounge nábytek, regály [nábytek], pulty (nábytek), kredence (nábytek), domácí nábytek, školní nábytek, nábytek na toalety, pracovní desky (nábytek), rohové jednotky (nábytek), dřevěné police (nábytek), kuchyňská stěna (nábytek), nábytek do ložnice, nábytek do obchodů, skladovací skříně (nábytek), nábytek k sezení, skříně jako nábytek, nábytek na verandy, nábytek pod umyvadlo, ukládací jednotky (nábytek), nábytek do sauny, pracovní stanice (nábytek), vestavěný kuchyňský nábytek, kuchyňské příbormíky [nábytek], uzamykatelné skřínky [nábytek], nábytek do jídelen, počítačové pracovní stanice (nábytek), stojany na knihy (nábytek), pracovní plochy jako nábytek, modulární psací stoly (nábytek), miniaturní nábytek ze dřeva, vestavěný nábytek do ložnice, stojany na pušky (nábytek), nekovové nástěnné police (nábytek), nábytek do obývacích pokojů, nábytek s vestavěnými postelemi, stojany (nábytek) na televizi, pojezdné servírovací stoly [nábytek], police [volně stojící nábytek], stojany na květiny [nábytek], nábytek na vystavení zboží, stojany na víno (nábytek), police jako dětský nábytek, skřínky na hračky (nábytek), stojany na telefony (nábytek), dřevěný nábytek pro domácnost; (37) opravy kuchyňského nábytku, montáž, restaurování, opravy a údržba nábytku umělecké truhlářství [opravy]; (40) dřevo (zpracování -), dřevoobrábění, zpracování a přeměna materiálů (dřevo), nábytkářství, truhlářství (zakázková výroba), umělecké truhlářství (výroba na zakázku), zakázková výroba nábytku; (42) navrhování interiérů, navrhování interiérů budov, navrhování interiérů obchodů, prostorové plánování (navrhování) interiérů, služby v oblasti navrhování vybavení interiérů budov, poskytování technických konzultací v oblasti navrhování interiérů.

Třídy výrobků a služeb:
20, 37, 40, 42

(730) **TPR s.r.o.**, č. p. 424, Čistá, 56956, CZ
(740) Advokátní kancelář Mgr. Aleš Velc, Mgr. Aleš Velc, advokát, Touloucovo nám. 156, Litomyšl, Litomyšl-Město, 57001

(210) **O-588853**
(220) 19.10.2023
(320) 19.10.2023
(540)

UMBILI FURNITURE

(592) Slovní
(511) (20) nábytek, kombinovatelný nábytek, koupelnový nábytek, venkovní nábytek, interiérový nábytek, kuchyňský nábytek, dřevěný nábytek, stoly (nábytek), zahradní nábytek, vestavěný nábytek, altánky (nábytek), lavičky [nábytek], nábytek a bytové zařízení, lavice [nábytek], dětský nábytek, kancelářský nábytek, lounge nábytek, regály [nábytek], pulty (nábytek), kredence (nábytek), domácí nábytek, školní nábytek, nábytek na toalety, pracovní desky (nábytek), rohové jednotky (nábytek), dřevěné police (nábytek), kuchyňská stěna (nábytek), nábytek do ložnice, nábytek do obchodů, skladovací skříně (nábytek), nábytek k sezení, skříně jako nábytek, nábytek na verandy, nábytek pod umyvadlo, ukládací jednotky (nábytek), nábytek do sauny, pracovní stanice (nábytek), vestavěný kuchyňský nábytek, kuchyňské příbormíky [nábytek], uzamykatelné skřínky [nábytek], nábytek do jídelen, počítačové pracovní stanice (nábytek), stojany na knihy (nábytek), pracovní plochy jako nábytek, modulární psací stoly (nábytek), miniaturní nábytek ze dřeva, vestavěný nábytek do ložnice, stojany na pušky (nábytek), nekovové nástěnné police (nábytek), nábytek do obývacích pokojů, nábytek s vestavěnými postelemi, stojany (nábytek) na televizi, pojezdné servírovací stoly [nábytek], police [volně stojící nábytek], stojany na květiny [nábytek], nábytek na vystavení zboží, stojany na víno (nábytek), police jako dětský nábytek, skřínky na hračky (nábytek), stojany na telefony (nábytek), dřevěný nábytek pro domácnost; (37) opravy kuchyňského nábytku, montáž, restaurování, opravy a údržba nábytku umělecké truhlářství [opravy]; (40) dřevo (zpracování -), dřevoobrábění, zpracování a přeměna materiálů (dřevo), nábytkářství, truhlářství (zakázková výroba), umělecké truhlářství (výroba na zakázku), zakázková výroba nábytku; (42) navrhování interiérů, navrhování interiérů budov, navrhování interiérů obchodů, prostorové plánování (navrhování) interiérů,

služby v oblasti navrhování vybavení interiérů budov, poskytování technických konzultací v oblasti navrhování interiérů.

Třídy výrobků a služeb:
20, 37, 40, 42

(730) **TPR s.r.o.**, č. p. 424, Čistá, 56956, CZ
(740) Advokátní kancelář Mgr. Aleš Velc, Mgr. Aleš Velc, advokát, Touloucovo nám. 156, Litomyšl, Litomyšl-Město, 57001

(210) **O-588854**
(220) 19.10.2023
(320) 19.10.2023
(540)

UMBILI DESIGN

(592) Slovní
(511) (20) nábytek, kombinovatelný nábytek, koupelnový nábytek, venkovní nábytek, interiérový nábytek, kuchyňský nábytek, dřevěný nábytek, stoly (nábytek), zahradní nábytek, vestavěný nábytek, altánky (nábytek), lavičky [nábytek], nábytek a bytové zařízení, lavice [nábytek], dětský nábytek, kancelářský nábytek, lounge nábytek, regály [nábytek], pulty (nábytek), kredence (nábytek), domácí nábytek, školní nábytek, nábytek na toalety, pracovní desky (nábytek), rohové jednotky (nábytek), dřevěné police (nábytek), kuchyňská stěna (nábytek), nábytek do ložnice, nábytek do obchodů, skladovací skříně (nábytek), nábytek k sezení, skříně jako nábytek, nábytek na verandy, nábytek pod umyvadlo, ukládací jednotky (nábytek), nábytek do sauny, pracovní stanice (nábytek), vestavěný kuchyňský nábytek, kuchyňské příbormíky [nábytek], uzamykatelné skřínky [nábytek], nábytek do jídelen, počítačové pracovní stanice (nábytek), stojany na knihy (nábytek), pracovní plochy jako nábytek, modulární psací stoly (nábytek), miniaturní nábytek ze dřeva, vestavěný nábytek do ložnice, stojany na pušky (nábytek), nekovové nástěnné police (nábytek), nábytek do obývacích pokojů, nábytek s vestavěnými postelemi, stojany (nábytek) na televizi, pojezdné servírovací stoly [nábytek], police [volně stojící nábytek], stojany na květiny [nábytek], nábytek na vystavení zboží, stojany na víno (nábytek), police jako dětský nábytek, skřínky na hračky (nábytek), stojany na telefony (nábytek), dřevěný nábytek pro domácnost; (37) opravy kuchyňského nábytku, montáž, restaurování, opravy a údržba nábytku umělecké truhlářství [opravy]; (40) dřevo (zpracování -), dřevoobrábění, zpracování a přeměna materiálů (dřevo), nábytkářství, truhlářství (zakázková výroba), umělecké truhlářství (výroba na zakázku), zakázková výroba nábytku; (42) navrhování interiérů, navrhování interiérů budov, navrhování interiérů obchodů, prostorové plánování (navrhování) interiérů, služby v oblasti navrhování vybavení interiérů budov, poskytování technických konzultací v oblasti navrhování interiérů.

Třídy výrobků a služeb:
20, 37, 40, 42

(730) **TPR s.r.o.**, č. p. 424, Čistá, 56956, CZ
(740) Advokátní kancelář Mgr. Aleš Velc, Mgr. Aleš Velc, advokát, Touloucovo nám. 156, Litomyšl, Litomyšl-Město, 57001

(210) **O-588855**
(220) 19.10.2023
(320) 19.10.2023
(540)

UMBILI NÁBYTEK

(592) Slovní
(511) (20) nábytek, kombinovatelný nábytek, koupelnový nábytek, venkovní nábytek, interiérový nábytek, kuchyňský nábytek, dřevěný nábytek, stoly (nábytek), zahradní nábytek, vestavěný nábytek, altánky (nábytek), lavičky [nábytek], nábytek a bytové zařízení, lavice [nábytek], dětský nábytek, kancelářský nábytek, lounge nábytek, regály [nábytek], pulty (nábytek), kredence (nábytek), domácí nábytek, školní nábytek, nábytek na toalety, pracovní desky (nábytek), rohové jednotky (nábytek), dřevěné police (nábytek), kuchyňská stěna (nábytek), nábytek do ložnice, nábytek do obchodů, skladovací skříně (nábytek), nábytek k sezení, skříně jako nábytek, nábytek na verandy, nábytek pod umyvadlo, ukládací jednotky (nábytek), nábytek do sauny, pracovní stanice (nábytek), vestavěný kuchyňský nábytek, kuchyňské příbormíky [nábytek], uzamykatelné skřínky [nábytek], nábytek do jídelen, počítačové pracovní stanice (nábytek), stojany na knihy (nábytek), pracovní plochy jako nábytek, modulární psací stoly (nábytek), miniaturní nábytek ze dřeva, vestavěný nábytek do ložnice, stojany na pušky (nábytek), nekovové nástěnné police (nábytek), nábytek do obývacích pokojů, nábytek s vestavěnými postelemi, stojany (nábytek) na televizi, pojezdné servírovací stoly [nábytek], police [volně stojící nábytek], stojany na květiny [nábytek], nábytek na vystavení zboží, stojany

na víno (nábytek), police jako dětský nábytek, skříňky na hračky (nábytek), stojany na telefony (nábytek), dřevěný nábytek pro domácnost; (37) opravy kuchyňského nábytku, montáž, restaurování, opravy a údržba nábytku umělecké truhlářství [opravy]; (40) dřevo (zpracování -), dřevoobrábění, zpracování a přeměna materiálů (dřevo), nábytkářství, truhlářství (zakázková výroba), umělecké truhlářství (výroba na zakázku), zakázková výroba nábytku; (42) navrhování interiérů, navrhování interiéru budov, navrhování interiérů obchodů, prostorové plánování (navrhování) interiérů, služby v oblasti navrhování vybavení interiérů budov, poskytování technických konzultací v oblasti navrhování interiérů.

Třídy výrobků a služeb:
20, 37, 40, 42

- (730) TPR s.r.o., č. p. 424, Čistá, 56956, CZ
(740) Advokátní kancelář Mgr. Aleš Velc, Mgr. Aleš Velc, advokát, Touloucovo nám. 156, Litomyšl, Litomyšl-Město, 57001

(210) **O-588858**

(220) 19.10.2023

(320) 19.10.2023

(540)

autokemp Kristýna

(592) Slovní

(511) (16) papírnické zboží a kancelářské potřeby vyjma nábytku, instruktážní a výukové materiály, tiskárenské výrobky, brožury, fotografie (tištěné), kalendáře, katalogy, knihy, letáky, noviny, oznámení, pohlednice, prospekty, reklamní tabule z papíru nebo lepenky, samolepky, tiskoviny, zápisníky; (35) reklamní, marketingové a propagační služby; (36) pronájem nemovitostí, realitní služby, správa nemovitostí, výběr nájemného; (39) doprava, informace o dopravě, lodní doprava, parkování automobilů, pořádání zájezdů, pronájem parkovacích míst, pronájem plavidel, pronájem potápěčských obleků, pronájem skladů, služby šaten, taxi doprava; (41) sportovní a kulturní činnosti, diskotéky, hudební produkce, pořádání sportovních soutěží, poskytování informací v oblasti rekreačních aktivit a zábavy, pronájem sportovišť, provozování rekreačních zařízení, provozování sportovních zařízení, půjčování potápěčské výstroje, půjčování sportovního vybavení, s výjimkou vozidel, školení, zábava; (43) hotelové ubytovací služby, prázdninové tábory (ubytování), pronájem mobilních šaten, pronájem přechodného ubytování, pronájem rekreačního ubytování, pronájem stanů, provozování kempů, recepční služby pro dočasné ubytování, služby recepce pro přechodné ubytování (správa odjezdů a příjezdů); (44) služby v oblasti akvakultury, lázeňské služby, léčebně kosmetické služby, masáže, sauny, solária, veřejné lázně pro hygienické účely.

Třídy výrobků a služeb:
16, 35, 36, 39, 41, 43, 44

- (730) Kristýna a.s., Žitavská 745, Hrádek nad Nisou, 46334, CZ
(740) KOPPA Legal s. r. o., Mozartova 679/21, Liberec, Liberec I-Staré Město, 46001

(210) **O-588859**

(220) 19.10.2023

(320) 19.10.2023

(540)

kemp Kristýna

(592) Slovní

(511) (16) papírnické zboží a kancelářské potřeby vyjma nábytku, instruktážní a výukové materiály, tiskárenské výrobky, brožury, fotografie (tištěné), kalendáře, katalogy, knihy, letáky, noviny, oznámení, pohlednice, prospekty, reklamní tabule z papíru nebo lepenky, samolepky, tiskoviny, zápisníky; (35) reklamní, marketingové a propagační služby; (36) pronájem nemovitostí, realitní služby, správa nemovitostí, výběr nájemného; (39) doprava, informace o dopravě, lodní doprava, parkování automobilů, pořádání zájezdů, pronájem parkovacích míst, pronájem plavidel, pronájem potápěčských obleků, pronájem skladů, služby šaten, taxi doprava; (41) sportovní a kulturní činnosti, diskotéky, hudební produkce, pořádání sportovních soutěží, poskytování informací v oblasti rekreačních aktivit a zábavy, pronájem sportovišť, provozování rekreačních zařízení, provozování sportovních zařízení, půjčování potápěčské výstroje, půjčování sportovního vybavení, s výjimkou vozidel, školení, zábava; (43) hotelové ubytovací služby, prázdninové tábory (ubytování), pronájem mobilních šaten, pronájem přechodného ubytování, pronájem rekreačního ubytování, pronájem stanů, provozování kempů, recepční služby pro dočasné ubytování, služby recepce pro přechodné ubytování (správa odjezdů a příjezdů); (44) služby v oblasti akvakultury, lázeňské služby,

léčebně kosmetické služby, masáže, sauny, solária, veřejné lázně pro hygienické účely.

Třídy výrobků a služeb:
16, 35, 36, 39, 41, 43, 44

- (730) Kristýna a.s., Žitavská 745, Hrádek nad Nisou, 46334, CZ
(740) KOPPA Legal s. r. o., Mozartova 679/21, Liberec, Liberec I-Staré Město, 46001

(210) **O-588860**

(220) 19.10.2023

(320) 19.10.2023

(540)

rekreační areál Kristýna

(592) Slovní

(511) (16) papírnické zboží a kancelářské potřeby vyjma nábytku, instruktážní a výukové materiály, tiskárenské výrobky, brožury, fotografie (tištěné), kalendáře, katalogy, knihy, letáky, noviny, oznámení, pohlednice, prospekty, reklamní tabule z papíru nebo lepenky, samolepky, tiskoviny, zápisníky; (35) reklamní, marketingové a propagační služby; (36) pronájem nemovitostí, realitní služby, správa nemovitostí, výběr nájemného; (39) doprava, informace o dopravě, lodní doprava, parkování automobilů, pořádání zájezdů, pronájem parkovacích míst, pronájem plavidel, pronájem potápěčských obleků, pronájem skladů, služby šaten, taxi doprava; (41) sportovní a kulturní činnosti, diskotéky, hudební produkce, pořádání sportovních soutěží, poskytování informací v oblasti rekreačních aktivit a zábavy, pronájem sportovišť, provozování rekreačních zařízení, provozování sportovních zařízení, půjčování potápěčské výstroje, půjčování sportovního vybavení, s výjimkou vozidel, školení, zábava; (43) hotelové ubytovací služby, prázdninové tábory (ubytování), pronájem mobilních šaten, pronájem přechodného ubytování, pronájem rekreačního ubytování, pronájem stanů, provozování kempů, recepční služby pro dočasné ubytování, služby recepce pro přechodné ubytování (správa odjezdů a příjezdů); (44) služby v oblasti akvakultury, lázeňské služby, léčebně kosmetické služby, masáže, sauny, solária, veřejné lázně pro hygienické účely.

Třídy výrobků a služeb:
16, 35, 36, 39, 41, 43, 44

- (730) Kristýna a.s., Žitavská 745, Hrádek nad Nisou, 46334, CZ
(740) KOPPA Legal s. r. o., Mozartova 679/21, Liberec, Liberec I-Staré Město, 46001

(210) **O-588861**

(220) 19.10.2023

(320) 19.10.2023

(540)



(593) Obrazová

(511) (16) papírnické zboží a kancelářské potřeby vyjma nábytku, instruktážní a výukové materiály, tiskárenské výrobky, brožury, fotografie (tištěné), kalendáře, katalogy, knihy, letáky, noviny, oznámení, pohlednice, prospekty, reklamní tabule z papíru nebo lepenky, samolepky, tiskoviny, zápisníky; (35) reklamní, marketingové a propagační služby; (36) pronájem nemovitostí, realitní služby, správa nemovitostí, výběr nájemného; (39) doprava, informace o dopravě, lodní doprava, parkování automobilů, pořádání zájezdů, pronájem parkovacích míst, pronájem plavidel, pronájem potápěčských obleků, pronájem skladů, služby šaten, taxi doprava; (41) sportovní a kulturní činnosti, diskotéky, hudební produkce, pořádání sportovních soutěží, poskytování informací v oblasti rekreačních aktivit a zábavy, pronájem sportovišť, provozování rekreačních zařízení, provozování sportovních zařízení, půjčování potápěčské výstroje, půjčování sportovního vybavení, s výjimkou vozidel, školení, zábava; (43) hotelové ubytovací služby, prázdninové tábory (ubytování), pronájem mobilních šaten, pronájem přechodného ubytování, pronájem rekreačního

ubytování, pronájem stanů, provozování kempů, recepční služby pro dočasné ubytování, služby recepce pro přechodné ubytování (správa odjezdů a příjezdů); (44) služby v oblasti akvakultury, lázeňské služby, léčebně kosmetické služby, masáže, sauny, solária, veřejné lázně pro hygienické účely.

Třídy výrobků a služeb:
16, 35, 36, 39, 41, 43, 44

- (591) Barevná
(730) **Kristýna a.s.**, Žitavská 745, Hrádek nad Nisou, 46334, CZ
(740) KOPPA Legal s. r. o., Mozartova 679/21, Liberec, Liberec I-Staré Město, 46001

- (210) **O-588877**
(220) 20.10.2023
(320) 20.10.2023
(540)

GAIA MINERÁLY

- (592) Slovní
(511) (5) výrobky lékárnické, veterinářské a hygienické v rámci této třídy, nápoje, potraviny a potravinové doplňky určené pro zvláštní výživu s léčebnými nebo preventivními účinky, diabetické přípravky pro léčebné účely, potraviny pro batolata, potravinové doplňky pro zvláštní výživu v rámci této třídy, extrakty z léčivých bylin, potravinové doplňky pro zlepšení fyzické, psychické a zdravotní kondice v rámci této třídy, speciální potraviny pro rekonvalescenty, sportovce a osoby se zvýšenou fyzickou a pracovní zátěží v rámci této třídy, hygienické výrobky pro léčebné účely, dezinfekční přípravky, léčivé bonbóny bedrníkové, jitrocelové, proti kašli, masážní svíčky pro terapeutické účely; (14) bižuterie, bižuterní ozdoby, kameny pro bižuterii a šperky, perly (klenoty), šperkařské a bižuterní polotovary, vzácné kovy a jejich slitiny, drahokamy, hodinářské potřeby a chronometrické přístroje, šperky z drahých kovů, šperky z minerálních kamenů, šperky a klenoty z obecných kovů, minerální kameny, odznaky z drahých kovů a minerálních kamenů, perly, medailonky, náhrdelníky; (35) velkoobchodní a maloobchodní činnost, a to v oblasti kosmetického a drogistického zboží, potravinových doplňků, bižuterie, minerálních a drahých kamenů, investičních drahokamů a šperků, svíček, vonných svíček, bytových doplňků a dekorací, bytových vůní, aroma difuzérů, osvěžovačů vzduchu, řízení a provozování obchodů a internetových obchodů s výše uvedenými výrobky ve tř. 5 a 14, řízení a provozování maloobchodních prodejen v oblasti kosmetického a drogistického zboží, potravinových doplňků, bižuterie, minerálních a drahých kamenů, investičních drahokamů a šperků, přeskupování různého zboží (kromě jejich přepravy) pro třetí osoby za účelem umožnit spotřebiteli, aby si tyto výrobky mohl pohodlně prohlížet a nakupovat, organizování výstav k obchodním a reklamním účelům, propagační a reklamní činnost, průzkum trhu, inzerce, marketing, import a export ve vztahu k výše uvedeným výrobkům ve tř. 5 a 14, marketingové poradenství, dodavatelské služby pro třetí osoby (nákup výše uvedených výrobků ve tř. 5 a 14); (37) leštění drahokamů a polodrahokamů; (40) zpracování a úprava minerálních a drahých kamenů, zejména zpracování a broušení diamantů, drahokamů a polodrahokamů, výroba šperků na zakázku zpracováním vzácných kovů a/nebo diamantů, drahokamů a polodrahokamů, rytí, gravírování broušení šperků, zpracování kůže, laserové popisování, poskytování informací o zpracování a úpravě minerálních a drahých kamenů.

Třídy výrobků a služeb:
5, 14, 35, 37, 40

- (730) **AURAWISE s.r.o.**, Antala Staška 1859/34, Praha 4, Krč, 14000, CZ
(740) RETROPATENT s.r.o., Dobiášova 1246/29, Liberec, Liberec VI-Rochlice, 46006

- (210) **O-588878**
(220) 20.10.2023
(320) 20.10.2023
(540)



- (593) Obrazová
(511) (3) kosmetické výrobky a přípravky, parfumerie, kosmetika, drogerie, přírodní kosmetika, mýdla, koupelové a sprchové přípravky, neléčivé koupelové soli, éterické oleje, pleťová a tělová mléka, pleťové vody, šampóny, kondicionéry, barvy na vlasy, pleťové a tělové krémy, laky na vlasy, laky na nehty, opalovací kosmetika, líčidla, parfémy, toaletní vody, vody po holení, deodoranty a antiperspiranty, aromaterapeutické přípravky, neléčivé masážní přípravky, zubní pasty, neléčivé přípravky k péči o ústní dutinu, holicí přípravky, depilační přípravky, masážní svíčky ke kosmetickým účelům, aroma difuzéry spadající do této třídy, oleje do parfémů a vůní, přípravky k provonění vzduchu; (4) svíčky, parfémované svíčky, sójové svíčky, knoty pro svíčky, lampové knoty, vosk jako surovina, vosky pro průmyslové účely, lanolin, oleje ke svícení, parafin, včelí vosk; (5) výrobky lékárnické, veterinářské a hygienické v rámci této třídy, nápoje, potraviny a potravinové doplňky určené pro zvláštní výživu s léčebnými nebo preventivními účinky, diabetické přípravky pro léčebné účely, potraviny pro batolata, potravinové doplňky pro zvláštní výživu v rámci této třídy, extrakty z léčivých bylin, potravinové doplňky pro zlepšení fyzické, psychické a zdravotní kondice v rámci této třídy, speciální potraviny pro rekonvalescenty, sportovce a osoby se zvýšenou fyzickou a pracovní zátěží v rámci této třídy, hygienické výrobky pro léčebné účely, dezinfekční přípravky, léčivé bonbóny bedrníkové, jitrocelové, proti kašli, masážní svíčky pro terapeutické účely; (14) bižuterie, bižuterní ozdoby, kameny pro bižuterii a šperky, perly (klenoty), šperkařské a bižuterní polotovary, vzácné kovy a jejich slitiny, drahokamy, hodinářské potřeby a chronometrické přístroje, šperky z drahých kovů, šperky z minerálních kamenů, šperky a klenoty z obecných kovů, minerální kameny, odznaky z drahých kovů a minerálních kamenů, perly, medailonky, náhrdelníky; (35) velkoobchodní a maloobchodní činnost, a to v oblasti kosmetického a drogistického zboží, potravinových doplňků, bižuterie, minerálních a drahých kamenů, investičních drahokamů a šperků, svíček, vonných svíček, bytových doplňků a dekorací, bytových vůní, aroma difuzérů, osvěžovačů vzduchu, řízení a provozování obchodů a internetových obchodů s výše uvedenými výrobky ve tř. 3, 4, 5 a 14, řízení a provozování maloobchodních prodejen v oblasti kosmetického a drogistického zboží, potravinových doplňků, bižuterie, minerálních a drahých kamenů, investičních drahokamů a šperků, přeskupování různého zboží (kromě jejich přepravy) pro třetí osoby za účelem umožnit spotřebiteli, aby si tyto výrobky mohl pohodlně prohlížet a nakupovat, organizování výstav k obchodním a reklamním účelům, propagační a reklamní činnost, průzkum trhu, inzerce, marketing, import a export ve vztahu k výše uvedeným výrobkům ve tř. 3, 4, 5 a 14, marketingové poradenství, dodavatelské služby pro třetí osoby (nákup výše uvedených výrobků ve tř. 3, 4, 5 a 14); (37) leštění drahokamů a polodrahokamů; (40) zpracování a úprava minerálních a drahých kamenů, zejména zpracování a broušení diamantů, drahokamů a polodrahokamů, výroba šperků na zakázku zpracováním vzácných kovů a/nebo diamantů, drahokamů a polodrahokamů, rytí, gravírování broušení šperků, zpracování kůže, laserové popisování, poskytování informací o zpracování a úpravě minerálních a drahých kamenů.

Třídy výrobků a služeb:
3, 4, 5, 14, 35, 37, 40

- (730) **AURAWISE s.r.o.**, Antala Staška 1859/34, Praha 4, Krč, 14000, CZ
(740) RETROPATENT s.r.o., Dobiášova 1246/29, Liberec, Liberec VI-Rochlice, 46006

(210) **O-588934**
(220) 24.10.2023
(320) 24.10.2023
(540)



(593) Obrazová
(511) (16) prospekty, časopisy, publikace, vzdělávací publikace, reklamní plakáty; (35) organizování a vedení veletrhů pracovních příležitostí, organizování komerčních nebo propagačních veletrhů a výstav, pořádání a řízení odborných veletrhů, pořádání a vedení náborových veletrhů, pořádání virtuálních výstavních veletrhů on-line, event marketing (získávání zákazníků pořádáním akcí), propagace a pořádání obchodních veletrhů, propagace podnikových webových stránek, poradenské a konzultační služby v oblasti umístění pracovníků, poradenství v oblasti zaměstnání a pracovního uplatnění, pracovní analýza k určení souboru dovedností pracovníků a jiných požadavků na pracovníky, reklama, inzerce pracovních míst, obsazování pracovních míst a nábor zaměstnanců, konzultační služby v oboru reklamy, propagace a marketingu, on-line propagace počítačových sítí a webových stránek, počítačová propagace obchodní činnosti, pomoc při vyhledávání v obchodní činnosti, poskytování obchodních a/nebo podnikatelských informací, profesionálně obchodní a/nebo podnikatelské poradenství, obchodní a/nebo podnikatelský průzkum, obchodní management a podnikové poradenství, sběr údajů do počítačových databází, seřazování údajů v počítačových databázích, odborné obchodní poradenství, poradenství v obchodní činnosti, posuzování efektivnosti provozu a racionalizace práce, pracovní pohovory, hospodářské a/nebo ekonomické předpovědi, průzkum trhu, průzkum veřejného mínění, reklama, on-line reklama na počítačové komunikační síti, reklamní agentury, rozšiřování reklamních materiálů zákazníkům (letáky, prospekty, tiskoviny, vzorky), vydávání a aktualizace reklamních materiálů, rozšiřování reklamních oznámení, poradenské služby v oblasti obchodního a/nebo podnikatelského řízení, rozhlasová reklama, rozšiřování reklamních a/nebo inzertních oznámení, zprostředkovatelské práce, statistické informace, televizní reklama, psychologické testování s cílem výběru, testování jazykových znalostí a používání počítačů, vedení kartoték v počítači, výběr osob pomocí psychologických testů, vydávání a aktualizace reklamních materiálů, vydávání reklamních a/nebo náborových textů, vyhledávání informací v počítačových souborech (pro zákazníky), vztahy s veřejností (průzkum vztahů mezi podniky, institucemi a společenským prostředím), zaslání reklamních materiálů zákazníkům, sběr údajů do počítačových databází, seřazování údajů v počítačových databázích; (38) počítačová komunikace; (41) pořádání a vedení veletrhů pro akademické účely, školení ohledně pracovních příležitostí, školení týkající se pracovních schopností, vedení workshopů a seminářů v oblasti rozvoje osobnosti, kurzy pro rozvoj konzultačních schopností, školicí kurzy strategického plánování v oblasti reklamy, propagace, marketingu a obchodu, pořádání a řízení pracovních seminářů (školení), poskytování vzdělávání, konzultace ohledně vzdělávání, budování týmů (vzdělávání), poskytování informací o vzdělávání, zajišťování školení a vzdělávání, plánování a pořádání seminářů za účelem vzdělávání, kurzy pro zvyšování kvalifikace a další vzdělávání, profesní rekvalifikace, vydávání elektronických publikací, poskytování online vzdělávání z počítačové databáze nebo prostřednictvím internetu nebo extranetu, on-line vydávání knih a časopisů v elektronické formě, organizování a vedení konferencí, organizování a vedení kongresů, organizování a vedení seminářů, organizování a vedení symposií, organizování soutěží, pomoc při výběru povolání (poradenství v oblasti vzdělávání), poskytování elektronických publikací on-line (bez možnosti kopírování), poradenství pro volbu povolání (poradenství v oblasti vzdělávání), on-line vydávání knih a časopisů v elektronické formě; (42) vytváření a udržování počítačových stránek (web) pro zákazníky, webhosting, tvorba software (počítačových programů), software jako služba [saas], tvorba a aktualizace počítačového softwaru, vědecké a technologické služby, konzultační, poradenské a informační služby v oblasti informačních technologií, provozování

internetových vyhledávačů, poskytování internetových vyhledávačů s možností specifického vyhledávání, tvorba a správa webových stránek, tvorba internetových webových stránek, vývoj aplikací k počítačovým programům, hosting mobilních aplikací, hosting počítačových dat, souborů, aplikací a informací, programování softwaru pro internetové portály, chatové místnosti, konferenční linky a internetová fóra, webhostingové služby a software jako služba a pronájem softwaru.

Třídy výrobků a služeb:

16, 35, 38, 41, 42

- (591) Barevná
(730) **Alma Career Czechia s.r.o.**, Menclova 2538/2, Praha 8, Libeň, 18000, CZ
(740) Mgr. Ivan Rámeš, advokát, Na Florenci 2116/15, Praha 1, Nové Město, 11000

(210) **O-588935**

(220) 24.10.2023
(320) 24.10.2023

(540)

SMOOTHIE Z PEKLA

(592) Slovní

(511) (9) podcasty, počítače, počítačové hry, software, mobilní aplikace, přenosná hudební přehrávače, pouzdra na mobilní telefony, mobilní telefony; (16) knihy, školní potřeby, sešity, časopisy, obaly na potraviny zařazené v této třídě; (20) nábytek; (25) oděvy, trička, trička s potiskem, mikiny, čepice, sportovní oblečení, bundy, kalhoty, neformální oblečení, obuv; (28) sportovní potřeby, hračky, elektronická herní zařízení, hry, deskové hry, videoherní přístroje; (29) mléčné výrobky a jejich náhražky, polévky, instantní polévky, uzeniny; (30) cukrovinky, čokoláda, cereálie, svačkové cereálie, oplatky, sušenky, popcorn, chipsy, kukuřičné krupky, těstoviny, pizza, potraviny vyrobené z obilovin; (32) pivo, nealkoholické pivo; nealkoholické nápoje, energetické nápoje, limonády, sirupy k přípravě limonády, smoothies (nealkoholické ovocné koktejly); (33) alkoholické nápoje (s výjimkou piva), alkoholické energetické nápoje; (35) služby v oblasti průzkumu trhu vztahující se k mediálnímu vysílání, propagační marketing, marketingové informace, marketingové poradenství, marketingové služby, marketingové analýzy, marketingový průzkum, marketingové poradenské služby, marketingové konzultační služby, analýzy v oblasti marketingu, reklamní, marketingové a propagační služby, merchandising, internetový marketing, šíření reklamy prostřednictvím internetu, pronájem reklamních ploch pro třetí osoby; (38) hudební vysílání, zvukové vysílání, rádiové vysílání, rozhlasové vysílání informací, digitální audio vysílání, vysílání rozhlasových programů, rozhlasové a televizní vysílání, služby rozhlasového vysílání přes internet, vysílání a přenos rozhlasových pořadů, vysílání a příjem prostřednictvím rádia, služby vysílání audia a videa poskytované prostřednictvím internetu; (41) elektronické publikování, vydavatelství a nakladatelství, výroba rozhlasového vysílání, digitální video, audio a multimediální zábavní vydavatelské služby, grafické zpracování informací, hudební nakladatelství, hudební vydavatelství, psaní blogů, publikování a vydávání tiskovin, publikování a vydávání knih, časopisů, reportérské služby, publikování audioknih, služby v oblasti vydávání hudby, služby v oblasti vydávání a nahrávání hudby, vydávání hudebních děl, vydávání hudebních textů, vydávání recenzí, pořádání soutěží prostřednictvím internetu, rozhlasová zábava šířená prostřednictvím internetu, pořádání přednášek, pořádání soutěží, organizování prázdninových táborů (zábava, vzdělávání), vzdělávací kurzy, organizování představení, tvorba (psaní) vzdělávacího obsahu pro podcasty.

Třídy výrobků a služeb:

9, 16, 20, 25, 28, 29, 30, 32, 33, 35, 38, 41

- (730) **MEDIA MARKETING SERVICES a.s.**, Bělehradská 299/132, Praha 2, Vinohrady, 12000, CZ
(740) Erhartová advokátní kancelář s.r.o., JUDr. Olga Erhartová, advokátka, Bělehradská 299/132, Praha 2, Vinohrady, 12000

(210) **O-588943**
(220) 24.10.2023
(320) 24.10.2023
(540)



(593) Obrazová
(511) (9) databáze a jiné informační produkty v elektronické podobě, počítačové programy, aplikace, elektronické publikace, software a hardware, programové vybavení pro informační technologie, elektronické a datové sítě, vše spadající do této třídy; (35) zprostředkovatelské služby v oblasti inzerce, obchodní zprostředkování služeb na trhu služeb a řemesel, včetně jejich hodnocení - v rámci třídy 35, zprostředkování nákupu a prodeje zboží výše uvedeného ve tř. 9, maloobchod a velkoobchod s výše uvedenými výrobky ve tř. 9, poskytování a další zpracování obchodních, podnikatelských a dalších informací v oblasti poptávky a nabídky, vyhledávání, indexování, spojování a uspořádání obchodních dat, marketingové a reklamní vyhledávací služby, poradenská činnost, komerční informace a rady pro zájemce, inzertní služby, reklama, propagace a marketing, systemizace informací do počítačových databází, shromažďování, třídění, poskytování a další zpracovávání obchodních, podnikatelských a dalších informací v oblasti poptávky i nabídky.

Třídy výrobků a služeb:
9, 35

(591) Barevná
(730) **Kulyas Nataliya**, Dlouhá 727/39, Praha 1, Staré Město, 11000, CZ

(210) **O-588957**
(220) 25.10.2023
(320) 25.10.2023
(540)

Filharmoniště

(592) Slovní
(511) (28) hry, hračky a výrobky určené ke hraní; (35) zprostředkování obchodu s výrobky shora uvedenými ve tř. 28, reklamní, marketingové a propagační služby v oblasti kultury a vzdělávání; (41) pořádání a management kulturní, výchovné, vzdělávací a zábavní činnosti.

Třídy výrobků a služeb:
28, 35, 41

(730) **Spolek Filharmoniště**, Vršovická 1286/88, Praha 10, Vršovice, 10000, CZ

(210) **O-589027**
(220) 26.10.2023
(320) 26.10.2023
(540)

GKIP Litomyšl

(592) Slovní
(511) (36) příprava cenových nabídek cen pro účely odhady nákladů, finanční odhady, odhady [cen oprav] finanční oceňování; (42) inženýrské služby, inženýrské práce, odhady inženýrů ve vědeckých oblastech, odhady v oblasti technologie prováděné inženýry, projektování, stavební projektování, projektování staveb, projektování ve výstavbě, projektování průmyslových budov, inženýrské a průmyslové projektování, vědecké a technologické projektování, služby v oblasti projektování domů, poradenství v oblasti stavebního projektování, příprava zpráv z oblasti projektování nemovitostí, poradenství v oblasti architektury a projektování, technické projektové studie, technické projektové studie v oblasti stavebnictví, geologický průzkum, geologické sondování stavebních pozemků, navrhování geologických průzkumů, analýza geologických vzorků, geologické průzkumné vrty, geologické odhady a výzkum,

geologické testování stavebních pozemků, poradenské služby v oblasti geologie, technologické poradenství v oboru geologie.

Třídy výrobků a služeb:
36, 42

(730) **GKIP Litomyšl s.r.o.**, Touloucovo nám. 156, Litomyšl, Litomyšl-Město, 57001, CZ

(740) Advokátní kancelář Mgr. Aleš Velc, Mgr. Aleš Velc, advokát, Touloucovo nám. 156, Litomyšl, Litomyšl-Město, 57001

(210) **O-589036**
(220) 26.10.2023
(320) 26.10.2023
(540)

COTADA

(592) Slovní
(511) (36) služby finančního plánování zaměřené na stavební projekty; (37) stavební dozor, dozor nad opravami staveb, stavební dozor na staveništi, stavební dozor během výstavby, stavební dozor pro realitní projekty, konzultace v oblasti stavebního dozoru, dozor nad výstavbou pro stavební projekty, stavební dozor nad stavebními projekty inženýrských staveb, poradenství v oblasti stavebního inženýrství (stavebnictví), služby v oblasti stavebního managementu; (42) architektonické a inženýrské služby, poradenství v oboru stavebnictví (návrhy, projekty), technické poradenství.

Třídy výrobků a služeb:
36, 37, 42

(730) **COTADA, s.r.o.**, Pobřežní 249/46, Praha 8, Karlín, 18600, CZ

(740) Advokátní kancelář Mgr. Aleš Velc, Mgr. Aleš Velc, advokát, Touloucovo nám. 156, Litomyšl, Litomyšl-Město, 57001

(210) **O-589037**
(220) 26.10.2023
(320) 26.10.2023
(540)



(593) Obrazová
(511) (36) služby finančního plánování zaměřené na stavební projekty; (37) stavební dozor, dozor nad opravami staveb, stavební dozor na staveništi, stavební dozor během výstavby, stavební dozor pro realitní projekty, konzultace v oblasti stavebního dozoru, dozor nad výstavbou pro stavební projekty, stavební dozor nad stavebními projekty inženýrských staveb, poradenství v oblasti stavebního inženýrství (stavebnictví), služby v oblasti stavebního managementu; (42) architektonické a inženýrské služby, poradenství v oboru stavebnictví (návrhy, projekty), technické poradenství.

Třídy výrobků a služeb:
36, 37, 42

(591) Barevná
(730) **COTADA, s.r.o.**, Pobřežní 249/46, Praha 8, Karlín, 18600, CZ

(740) Advokátní kancelář Mgr. Aleš Velc, Mgr. Aleš Velc, advokát, Touloucovo nám. 156, Litomyšl, Litomyšl-Město, 57001

(210) **O-589038**
(220) 26.10.2023
(320) 26.10.2023
(540)



(593) Obrazová
(511) (6) kanálové poklopy z kovu, kovové rámy poklopů, kovové poklopy průřezů, kovové poklopy šachet, kovové kryty hydrantů, vodovodní potrubí (kovové), kovové markýzy [stavební materiály], kovové markýzy, kovové markýzy s pevnými nebo pohyblivými lamelami; (7) nářadí (mechanické), motorová palivová čerpadla; (9) fotografické fólie, laboratorní sklo, ochranné plachty, světelné ukazatele, světelné reklamy, počítače, tablety (počítače); (11) požární hydranty, hydranty, hydranty na zásobování vodou, vodovodní potrubí, vodovodní trubní zařízení, čistírný odpadních vod; (12) automobily, vozidla, elektrická vozidla, elektromobily (vozidla), průmyslová vozidla, motorová vozidla, užitková vozidla, motorová nákladní vozidla, dvojkolová motorová vozidla, pozemní motorová vozidla, motorová jízdní kola, motorová pozemní vozidla, závodní motorová auta, osobní motorová vozidla, elektricky poháněná motorová vozidla, nákladní vozidla, vyklápěcí nákladní vozidla, sklápěcí automobily (nákladní vozidla), cisternové nákladní vozy (cisternová vozidla), nákladní vozidla typu pick up; (16) tiskárenské výrobky, papírnické zboží a vzdělávací potřeby, papírové vlajky a vlaječky, tištěné papírové cedule, nákupní tašky, vizitky, stolní držátka na vizitky, papír, tužky, pera (psací potřeby), kancelářské psací potřeby, psací potřeby a razítka, pouzdra na psací potřeby (papírnické zboží), pouzdra na psací potřeby [sady], dárková pouzdra na psací potřeby, pouzdra na psací potřeby, samolepky, přílnavé fólie, šanony a pořadače, šanony [kancelářské potřeby], pořadače [šanony] na dokumenty, desky na dokumenty [šanony, pořadače], sešíváčky [kancelářské potřeby], děrovačky [kancelářské potřeby], značkovací [kancelářské potřeby], pořadače [kancelářské potřeby], nástěnky [kancelářské potřeby], pera [kancelářské potřeby], bloky [kancelářské potřeby], napínáčky (kancelářské potřeby), zápisníky (kancelářské potřeby), navlhčovače [kancelářské potřeby], kancelářské potřeby, sešíváčky (kancelářské potřeby); (18) tašky, plážové tašky, pracovní tašky, batohy, malé batohy/ ruksaky, pouzdra na vizitky, pouzdra na vizitky v podobě náprsních tašek, deštníky a slunečníky; (19) nekovové poklopy, nekovové poklopy děr, vodovodní trubky (nekovové), pevné umělohmotné potrubí (jiné než části sanitárních zařízení), markýzy (ochranné stříšky nad vchodem) nekovové, markýzy (stavební konstrukce), jiné než z kovu a textilních materiálů; (20) kancelářské potřeby (nábytek); (21) skleněné tabule, sklo (nádobí), sklo smaltované, sklenice [nádobí], sklenice na pití, umělohmotné láhve na vodu (prázdny); (22) univerzální umělohmotné plachty, nepromokavé plachty, textilní zakrývací plachty, markýzy a plachty, markýzy z textilních materiálů, markýzy ze syntetických materiálů, plachtoviny, stany a netvarované povlaky a vystýlky, nekovové markýzy, plastové markýzy; (24) vlajky (textilní), vlajky, praporky (z tkaniny); (25) montérky, trika bez rukávů, bundy, reflexní bundy, zimní bundy, kalhoty, šortky, rukavice; (39) nákladní vozidla (pronájem), kamióny (pronájem -); (40) textilní tisk.

Třídy výrobků a služeb:

6, 7, 9, 11, 12, 16, 18, 19, 20, 21, 22, 24, 25, 39, 40

(730) **Vodovody a kanalizace Pardubice, a.s.**, Teplého 2014, Pardubice, Zelené Předměstí, 53002, CZ

(210) **O-589041**
(220) 26.10.2023
(320) 26.10.2023
(540)



(593) Obrazová
(511) (45) advokátní služby, právní advokátní služby, právní služby.
Třídy výrobků a služeb:
45
(591) Barevná
(730) **Mašlej Jiří Mgr.**, V Podhoří 249/28, Praha 7, Troja, 17100, CZ

(210) **O-589044**
(220) 26.10.2023
(320) 26.10.2023
(540)



(593) Obrazová
(511) (20) sochy, figurky, umělecké předměty a ozdoby a dekorativní předměty, vyrobené z materiálů jako dřevo, vosk, sádra nebo umělá hmota, zahmuté v této třídě; (28) hry, hry rozvíjející dovednosti a akční hry, hračky, žertovné předměty, vicedílné stavebnice, dětské stavebnice, stavebnice (hračky), hračky prodávané jako stavebnice, figurky (hračky), figurky z umělé hmoty (hračky), akční figurky (hračky nebo věci na hraní); (35) maloobchod a velkoobchod s výše uvedenými výrobky ve tř. 20 a 28, maloobchodní prodej hraček, reklamní, marketingové a propagační služby, vydávání reklamních materiálů online, online inzerce v počítačové síti, reklama online, on line maloobchodní služby zaměřené na hračky, propagační marketing, obchodní propagační služby.
Třídy výrobků a služeb:
20, 28, 35
(591) Barevná
(730) **WOODYLAND s.r.o.**, Okružní 781, Nehvizdy, 25081, CZ
(740) Advokátní kancelář Mgr. Aleš Velc, Mgr. Aleš Velc, advokát, Touloucovo nám. 156, Litomyšl, Litomyšl-Město, 57001

(210) **O-589046**
(220) 26.10.2023
(320) 26.10.2023
(540)

CRAFTY

(592) Slovní
(511) (20) sochy, figurky, umělecké předměty a ozdoby a dekorativní předměty, vyrobené z materiálů jako dřevo, vosk, sádra nebo umělá hmota, zahmuté v této třídě; (28) hry, hry rozvíjející dovednosti a akční hry, hračky, žertovné předměty, vicedílné stavebnice, dětské stavebnice, stavebnice (hračky), hračky prodávané jako stavebnice, figurky (hračky), figurky z umělé hmoty (hračky), akční figurky (hračky nebo věci na hraní); (35) maloobchod a velkoobchod s výše uvedenými výrobky ve tř. 20 a 28, maloobchodní prodej hraček, reklamní, marketingové a propagační služby, vydávání reklamních materiálů online, online inzerce v počítačové síti, reklama online, on line maloobchodní služby zaměřené na hračky, propagační marketing, obchodní propagační služby.

Třídy výrobků a služeb:

20, 28, 35

(730) **WOODYLAND s.r.o.**, Okružní 781, Nehvizdy, 25081, CZ
(740) Advokátní kancelář Mgr. Aleš Velc, Mgr. Aleš Velc, advokát, Touloucovo nám. 156, Litomyšl, Litomyšl-Město, 57001

(210) **O-589047**
(220) 26.10.2023
(320) 26.10.2023
(540)

METROPOL

(592) Slovní
(511) (20) sochy, figurky, umělecké předměty a ozdoby a dekorativní předměty, vyrobené z materiálů jako dřevo, vosk, sádra nebo umělá hmota, zahrnuté v této třídě; (28) hry, hry rozvíjející dovednosti a akční hry, hračky, žertovné předměty, vícedílné stavebnice, dětské stavebnice, stavebnice (hračky), hračky prodávané jako stavebnice, figurky (hračky), figurky z umělé hmoty (hračky), akční figurky (hračky nebo věci na hraní); (35) maloobchod a velkoobchod s výše uvedenými výrobky ve tř. 20 a 28, maloobchodní prodej hraček, reklamní, marketingové a propagační služby, vydávání reklamních materiálů online, online inzerce v počítačové síti, reklama online, on line maloobchodní služby zaměřené na hračky, propagační marketing, obchodní propagační služby.

Třídy výrobků a služeb:
20, 28, 35

(730) **MERKUR TOYS s.r.o.**, Husova 363, Police nad Metují, 54954, CZ
(740) Advokátní kancelář Mgr. Aleš Velc, Mgr. Aleš Velc, advokát, Touloucovo nám. 156, Litomyšl, Litomyšl-Město, 57001

(210) **O-589050**
(220) 26.10.2023
(320) 26.10.2023
(540)

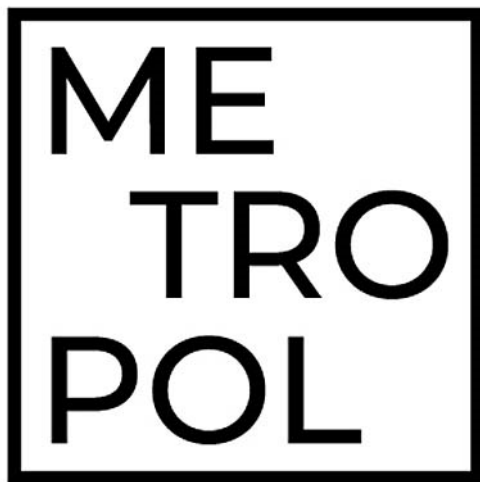

(593) Obrazová
(511) (20) sochy, figurky, umělecké předměty a ozdoby a dekorativní předměty, vyrobené z materiálů jako dřevo, vosk, sádra nebo umělá hmota, zahrnuté v této třídě; (28) hry, hry rozvíjející dovednosti a akční hry, hračky, žertovné předměty, vícedílné stavebnice, dětské stavebnice, stavebnice (hračky), hračky prodávané jako stavebnice, figurky (hračky), figurky z umělé hmoty (hračky), akční figurky (hračky nebo věci na hraní); (35) maloobchod a velkoobchod s výše uvedenými výrobky ve tř. 20 a 28, maloobchodní prodej hraček, reklamní, marketingové a propagační služby, vydávání reklamních materiálů online, online inzerce v počítačové síti, reklama online, on line maloobchodní služby zaměřené na hračky, propagační marketing, obchodní propagační služby.

Třídy výrobků a služeb:
20, 28, 35

(730) **MERKUR TOYS s.r.o.**, Husova 363, Police nad Metují, 54954, CZ
(740) Advokátní kancelář Mgr. Aleš Velc, Mgr. Aleš Velc, advokát, Touloucovo nám. 156, Litomyšl, Litomyšl-Město, 57001

(210) **O-589073**
(220) 27.10.2023
(320) 27.10.2023
(540)

Nature Journey

(592) Slovní
(511) (9) obsah s možností stažení a nahraný obsah; (35) pomoc v obchodní a podnikatelské činnosti, management a administrativní služby, poradenství v oblasti profesního růstu (nikoliv poradenství o vzdělávání a školení), personální poradenství, poradenství v oblasti lidských zdrojů, odborné poradenství v oblasti personálního řízení, reklamní, marketingové a propagační služby, šíření reklamy vztahující se k filozofickému školení; (41) služby v oblasti vzdělávání, zábav a sportu, vzdělávání a výuka, výchova, organizování konferencí, výstav k výchovným a vzdělávacím účelům a soutěží, symposia zaměřená na vzdělávání, organizování seminářů zaměřených na vzdělávání, plánování seminářů za účelem vzdělávání, plánování konferencí za účelem vzdělávání, plánování přednášek za účelem vzdělávání, organizování konferencí vztahujících se ke vzdělávání, vzdělávání dospělých, vyučování, pokročilé vzdělávání, akademie (vzdělávání), pronájem zařízení a vybavení ke vzdělávání, zábavě, sportu a kultuře, koučink [školení], životní koučink (školení), personální koučink [školení], kurzy osobního rozvoje, vzdělávací pobytové kurzy, pobytové školící kurzy, kurzy sebeuvědomění (školení), dálkové kurzy, dálkové vzdělávání, zveřejňování, oznamování a psaní textů, s výjimkou reklamních, vydávání dokumentů v oboru školení, vědy, veřejného práva a sociálních věcí, zvuková, obrazová a multimediální produkce a fotografie, výroba videopásek pro firemní použití při firemních vzdělávacích školeních, výroba videopásek pro firemní použití při vzdělávacích školeních v oblasti managementu, organizování seminářů v oblasti školení, pořádání, vedení a organizování pracovních setkání [školení], pořádání a vedení seminářů a pracovních setkání [školení], rekreace a školení (služby), organizování školení, vedení workshopů (školení); (44) psychologické konzultace, psychologické poradenství pracovníkům, individuální a skupinové psychologické služby.

Třídy výrobků a služeb:
9, 35, 41, 44

(730) **EMPOWERMENT Institut s.r.o.**, Příkop 838/6, Brno, Zábřdovice, 60200, CZ

(210) **O-589077**
(220) 29.10.2023
(320) 29.10.2023
(540)



(593) Obrazová
(511) (16) papír a lepenka, výrobky z papíru a lepenky, a to plakáty, fotografie, kalendáře, pohlednice, dopisní papíry, obálky, samolepky, obtisky, losy, poznámkové bloky, desky na spisy, pořadače, omalovánky, tiskařské výrobky, tiskoviny, tištěné publikace, vzory na kopírování, knižní vazby, zeměpisné mapy, též plány měst a aglomerací, tabule reklamní z papíru nebo lepenky, prospekty, pohlednice, tiskopisy, papírové tašky, papírové kapesníky, papírové ubrusy a ubrusky, těžítka na papíry, tiskopisy, časopisy, periodika, knihy, učební pomůcky (s výjimkou přístrojů), umělecké nebo ozdobné předměty z papíru, propagační předměty v rámci

výrobků ve tř. 16, a to těžítka, tužky a psací potřeby, podložky na psaní, nálepky, nože na dopisy a papír, prostírání, vlaječky z papíru, záložky do knih, sáčky z papíru a plastických hmot na balení; (18) deštníky a slunečníky, batohy, cestovní tašky, klíčenka jako pouzdra, kufříky, ledvinky, školní tašky, školní aktovky, tašky, kabelky, nákupní tašky; (25) oděvy, obuv a kloboučnické zboží, pokrývky hlavy; (28) hračky všech druhů a typů, předměty ke hraní, hry a hlavolamy, včetně jejich souprav, pexeso, hrací karty, hry papírové, hlavolamy papírové, modely, nářadí a pomůcky pro sporty a hry, veškeré vybavení pro sporty ve tř. 28, vánoční ozdoby, zvonky na vánoční stromčeky, žertovné předměty; (35) reklamní činnost, inzertní a propagační činnost, marketing, reklamní, inzertní a propagační činnost prostřednictvím jakéhokoliv média, prostřednictvím telefonní sítě nebo datové sítě nebo informační sítě nebo elektronické sítě nebo komunikační sítě nebo počítačové sítě, činnost reklamní agentury, zprostředkování v obchodních vztazích, tvorba reklamních materiálů a reklamních textů, jejich aktualizace, zasilání a rozšiřování, pronájem reklamních ploch, zpracování textů a dat, včetně automatizovaného zpracování dat, odborné obchodní poradenství, poradenství při vedení podniku, zprostředkovatelská činnost v oblasti obchodu, s hračkářským zbožím, shromažďování, ve prospěch ostatních, různého zboží (s výjimkou přepravy tohoto zboží) tak, aby si zákazníci mohli toto zboží pohodlně prohlédnout a nakoupit, přičemž tyto služby jsou poskytovány maloobchody, velkoobchody, pomocí objednávkových katalogů nebo elektronických médií, prostřednictvím internetových stránek nebo teleshopingu, distribuce prospektů přímo nebo poštou a/nebo distribuce vzorků, pomoc při řízení obchodní činnosti, obchodní administrativa, kancelářské práce, předváděcí akce, prezentace a předvádění výrobků, maloobchodní, velkoobchodní a online prodej s výrobky výše uvedenými ve třídách 16, 25 a 28; (41) fotografování, klubové služby výchovně zábavně, kluby zdraví, plánování a organizování večírků, organizování plesů, organizování a vedení konferencí, kongresů, seminářů, organizování zábavných a/nebo vzdělávacích soutěží, organizování kulturních a/nebo vzdělávacích výstav, organizování představení, organizování sportovních soutěží, prázdninové tábory (zábavné služby), psaní scénářů, vydávání textů, s výjimkou reklamních a náborových, zábava a pobavení, obrazové zpravodajství, organizování živých vystoupení, živá představení, diskotéky, pořádání dobročinných loterií, rozhlasová zábava, tvorba kulturně společenských pořadů nebo programů, vydavatelská činnost, televizní a rozhlasová zábava, výroba a produkce televizních a rozhlasových programů a pořadů.

Třídy výrobků a služeb:

16, 18, 25, 28, 35, 41

(730) **Mikro Trading a.s.**, č. p. 991, Podivín, 69145, CZ

(740) INPARTNERS GROUP, Mgr. Lenka Musilová, Tuřanka 1583/115g, Brno, Slatina, 62700

(210) **O-589108**

(220) 30.10.2023

(320) 30.10.2023

(540)

RESOLV

(592) Slovní

(511) (35) organizace podnikání, organizace obchodního managementu, kancelářské práce v podobě zakládání dokumentů, administrativní podpora a zpracování dat (služby), reklamní, marketingové a propagační služby, sjednávání a uzavírání obchodních transakcí pro třetí strany, obchodní poradenské služby ohledně řízení podniků, poradenské služby týkající se zpracování dat, poradenské služby v oboru podnikového účetnictví, poradenské služby v oblasti obchodního řízení, poradenské služby týkající se správy podniku, obchodní poradenské služby vztahující se k insolventnosti, poradenské a informační služby v oblasti účetnictví, poradenství v oblasti firemních fúzí, pomoc při řízení obchodní činnosti, pořádání a vedení veletrhů pro obchodní nebo reklamní účely; (36) vymáhání pohledávek, služby úschovy, daňové poradenství (nikoliv účetnictví), poradenství ohledně správy majetku, finanční poradenství ohledně dědictví, služby týkající se insolvence, finanční služby, oceňovací služby; (41) vzdělávací a školicí služby, psaní textů (s výjimkou reklamních), služby vydavatelství (včetně vydávání elektronických publikací), publikování a vydávání tiskovin, překladatelské a tlumočnické služby, předávání know-how (odborné vzdělávání), pořádání a vedení přednášek, pořádání a vedení konferencí, právnické vzdělávání; (45) registrační služby (právní), služby právní pomoci, sledování (právní služby), právní rešeršní služby, služby právních asistentů, služby právního zástupce, právní zprostředkovatelské (mediační) služby, advokátní a právní služby pro firmu, právní služby pro bono, služby převodu

vlastnických práv majetku (právní služby), právní služby týkající se licencí, služby v oblasti právního poradenství, služby v oblasti mimosoudního řešení sporů (právní služby), výzkumné služby v oboru právních informací, právní služby v oblasti nabytí duševního vlastnictví, poradenské služby týkající se spotřebitelských práv (právní poradenství), právní služby poskytované v souvislosti se soudními řízeními, právní služby týkající se zakládání a registrací společností, právní služby v oblasti sjednávání smluv pro jiné osoby, právní služby pro postupy týkající se práv průmyslového vlastnictví, právní služby vztahující se k využívání práv duševního vlastnictví, informační a poradenské služby vztahující se k právním záležitostem, arbitrážní služby, audity v oblasti dodržování právních předpisů, konzultace v oblasti vedení sporů, mediace (smírné řešení sporů), poradenství při soudních sporech, poskytování informací o právních službách prostřednictvím webových stránek, právní poradenství a zastupování, příprava právních dokumentů, příprava předpisů, realizace hloubkových právních analýz (due diligence), revize norem a postupů pro zajištění souladu se zákony a předpisy, služby v oblasti litigací, právní výzkum týkající se obchodních fúzí, zprostředkování poskytování právních služeb.

Třídy výrobků a služeb:

35, 36, 41, 45

(730) **RESOLV, advokátní kancelář, s.r.o.**, Kollárova 171/16, Praha 8, Karlín, 18600, CZ

(210) **O-589109**

(220) 30.10.2023

(320) 30.10.2023

(540)

RSLV

(592) Slovní

(511) (35) organizace podnikání, organizace obchodního managementu, kancelářské práce v podobě zakládání dokumentů, administrativní podpora a zpracování dat (služby), reklamní, marketingové a propagační služby, sjednávání a uzavírání obchodních transakcí pro třetí strany, obchodní poradenské služby ohledně řízení podniků, poradenské služby týkající se zpracování dat, poradenské služby v oboru podnikového účetnictví, poradenské služby v oblasti obchodního řízení, poradenské služby týkající se správy podniku, obchodní poradenské služby vztahující se k insolventnosti, poradenské a informační služby v oblasti účetnictví, poradenství v oblasti firemních fúzí, pomoc při řízení obchodní činnosti, pořádání a vedení veletrhů pro obchodní nebo reklamní účely; (36) vymáhání pohledávek, služby úschovy, daňové poradenství (nikoliv účetnictví), poradenství ohledně správy majetku, finanční poradenství ohledně dědictví, služby týkající se insolvence, finanční služby, oceňovací služby; (41) vzdělávací a školicí služby, psaní textů (s výjimkou reklamních textů), služby vydavatelství (včetně vydávání elektronických publikací), publikování a vydávání tiskovin, překladatelské a tlumočnické služby, předávání know-how (odborné vzdělávání), pořádání a vedení přednášek, pořádání a vedení konferencí, právnické vzdělávání; (45) registrační služby (právní), služby právní pomoci, sledování (právní služby), právní rešeršní služby, služby právních asistentů, služby právního zástupce, právní zprostředkovatelské (mediační) služby, advokátní a právní služby, právní služby pro firmu, právní služby pro bono, služby převodu vlastnických práv majetku (právní služby), právní služby týkající se licencí, služby v oblasti právního poradenství, služby v oblasti mimosoudního řešení sporů (právní služby), výzkumné služby v oboru právních informací, právní služby v oblasti nabytí duševního vlastnictví, poradenské služby týkající se spotřebitelských práv (právní poradenství), právní služby poskytované v souvislosti se soudními řízeními, právní služby týkající se zakládání a registrací společností, právní služby v oblasti sjednávání smluv pro jiné osoby, právní služby pro postupy týkající se práv průmyslového vlastnictví, právní služby vztahující se k využívání práv duševního vlastnictví, informační a poradenské služby vztahující se k právním záležitostem, arbitrážní služby, audity v oblasti dodržování právních předpisů, konzultace v oblasti vedení sporů, mediace (smírné řešení sporů), poradenství při soudních sporech, poskytování informací o právních službách prostřednictvím webových stránek, právní poradenství a zastupování, příprava právních dokumentů, příprava předpisů, realizace hloubkových právních analýz (due diligence), revize norem a postupů pro zajištění souladu se zákony a předpisy, služby v oblasti litigací, právní výzkum týkající se obchodních fúzí, zprostředkování poskytování právních služeb.

Třídy výrobků a služeb:

35, 36, 41, 45

(730) **RESOLV, advokátní kancelář, s.r.o.**, Kollárova 171/16, Praha 8, Karlín, 18600, CZ

(210) **O-589124**

(220) 31.10.2023

(320) 22.06.2023

(540)

Socialmind

(592) Slovní

(511) (35) pomoc v obchodní a podnikatelské činnosti, management a administrativní služby, příprava reklam, reklamní, marketingové a propagační služby, reklama a propagace, nahrávání video nahrávek pro reklamní účely, příprava propagačních, reklamních, inzertních dokumentů, internetový marketing, online reklamní a marketingové služby, marketing, rozšiřování reklamních marketingových a propagačních materiálů, reklamní agentury, digitální marketing; (41) organizování kurzů, poskytování vzdělávacích kurzů, školení, zajišťování školení a vzdělávání, příprava a pořádání vzdělávacích akcí, organizování vzdělávacích akcí, vedení vzdělávacích akcí, profesní rekvalifikace, vzdělávací kurzy, poskytování online vzdělávání z počítačové databáze nebo prostřednictvím internetu nebo extranetů, poskytování on-line školení; (42) návrh a implementace webových stránek pro třetí osoby, návrh, vývoj a implementace softwaru, návrh, údržba, vývoj a aktualizace počítačového softwaru, navrhování a tvorba domovských stránek a internetových stránek, navrhování a tvorba počítačového softwaru, navrhování a tvorba webových stránek pro druhé.

Třídy výrobků a služeb:

35, 41, 42

(730) **Gricajev Alexander**, Nušlova 2271/7, Praha 5, Stodůlky, 15800, CZ

(740) **LAWISE** advokátní kancelář, s.r.o., Mgr. Jan Mráz, Václavské náměstí 776/10, Praha 1, Nové Město, 11000

(210) **O-589145**

(220) 31.10.2023

(320) 31.10.2023

(540)



(593) Obrazová

(511) (12) jízdní kola, náhradní díly a příslušenství k jízdním kolům, kožené a textilní doplňky k jízdním kolům, a to tašky, brašny na nářadí a sedlové brašny na osobní potřeby pro cyklisty - vše připevnitelné k bicyklu; (18) kožené a textilní doplňky (vybavení cyklisty), a to tašky, ledvinky, brašny a batohy; (25) obuv, sportovní obuv, sportovní dresy, sportovní oblečení, sportovní termooblečení, sportovní oblečení pro cyklisty, sportovní oblečení pro cyklisty s výztuhami pro ochranu loktů, kolien a boků, rukavice, sportovní rukavice, cyklo rukavice, čepice, cyklo čepice, čelenky.

Třídy výrobků a služeb:

12, 18, 25

(730) **BIKE FUN International s.r.o.**, Areál Tatry 1445/2, Kopřivnice, 74221, CZ

(740) Ing. Zdeněk Kučera, Dlouhá 207, Slušovice, 76315

(210) **O-589152**

(220) 31.10.2023

(320) 31.10.2023

(540)



(593) Obrazová

(511) (3) přípravky na bělení zubů, gely na bělení zubů; (44) služby v oblasti bělení zubů.

Třídy výrobků a služeb:

3, 44

(591) Barevná

(730) **Blanc Dental SE**, Křižovnická 86/6, Praha 1, Staré Město, 11000, CZ

(210) **O-589159**

(220) 01.11.2023

(320) 01.11.2023

(540)

DVOJAN

(592) Slovní

(511) (16) fotografické reprodukce, fotografie, školní fotografie, fotografie (tištěné), alba na fotografie, grafické reprodukce, grafické tisky, tiskoviny, tiskoviny k instrukčním účelům, plakáty (reklamy), tištěné reklamy; (35) služby v oblasti grafické úpravy pro reklamní účely, šíření reklamních materiálů (prospekty, brožury a tiskoviny), služby navrhování obchodních značek (reklama a propagace), výroba reklamních materiálů a spotů; (38) poskytování přístupu na internetový portál obsahující videa na objednávku; (40) poskytování informací vztahujících se ke službám fotografického tisku; (41) služby fotografa, portrétní fotografie (služby), svatební fotografie (služby), služby grafické úpravy (nikoliv k reklamním účelům), služby v oblasti grafické úpravy (pro jiné než reklamní účely) v oblasti vydavatelství a nakladatelství (DTP), střih videa, služby editování videa pro akce, služby pro produkci zábavy ve formě videa, postprodukční editační služby v oblasti hudby, videa a filmu; (42) grafické ilustrování pro třetí osoby, návrhářské služby vztahující se ke grafické úpravě vzhledu vozidel, grafický design, umělecký design, design domovských a webových stránek, služby v oblasti ilustrace (design), design a grafický design pro tvorbu webových stránek na internetu, poradenství v oblasti designu webových stránek, ilustrace (návrhy), návrh webových stránek, služby designu a tvorby webových stránek, design názvů značek, návrh značek/štítlů/tabulí/nápisů.

Třídy výrobků a služeb:

16, 35, 38, 40, 41, 42

(730) **Dvořák Jan**, Neumannova 439/6, Adamov, 67904, CZ

(740) **MACEK.LEGAL s.r.o.**, advokátní kancelář, Mgr. Daniel Macek, Haštalská 1072/6, Praha 1, Staré Město, 11000

(210) **O-589168**

(220) 01.11.2023

(320) 01.11.2023

(540)



(593) Obrazová

(511) (37) stavebnictví a demolice staveb, poradenské služby vztahující se ke stavebnictví, poskytování informací v oblasti stavebnictví; (42) architektonické a inženýrské služby, architektonické poradenství, architektonické služby pro přípravu architektonických plánů, architektonické služby projektování komerčních staveb, architektonické služby projektování průmyslových budov, architektonické služby projektování kancelářských zařízení, architektonické služby v oblasti navrhování budov, architektonické služby v oblasti navrhování nákupních center, architektonické služby v oblasti navrhování maloobchodních

prostor, architektonické služby v oblasti navrhování kancelářských budov, architektonické služby vztahující se k rozvoji pozemků, architektonický design, architektonický design exteriérových dekorací, architektonický design pro urbanistické plánování, navrhování budov zdravotnických zařízení, navrhování domů, navrhování hotelů, navrhování průmyslových zařízení, navrhování výstavních hal, plánování a projektování obytných čtvrtí, plánování a projektování maloobchodních prostor, plánování a projektování sportovních zařízení, plánování městské výstavby, plánování stavebních projektů, poradenské služby v oblasti územního plánování, poradenské služby v oblasti stavebního designu, poradenské služby vztahující se k plánování objektů, poradenství v oblasti architektury a projektování, poradenství v oblasti stavebního projektování, poradenství v oboru architektonických návrhů, projektování průmyslových budov, profesionální služby vztahující se k architektonickému návrhu, příprava zpráv z oblasti projektování nemovitostí, příprava zpráv z oblasti architektury, příprava architektonických plánů, příprava architektonických projektů.

Třídy výrobků a služeb:

37, 42

- (730) **Atelier Kareš s.r.o.**, Jakubské náměstí 580/4, Brno, Brno-město, 60200, CZ
(740) Mgr. Ing. Ondřej Dlouhý, advokát, Opletalova 600/6, Brno, Brno-město, 60200

(210) **O-589169**

(220) 01.11.2023

(320) 01.11.2023

(540)

EUROPROJEKTA

ARCHITEKTONICKÁ
A PROJEKČNÍ
KANCELÁŘ

(593) Obrazová

- (511) (37) stavebnictví a demolice staveb, poradenské služby vztahující se ke stavebnictví, poskytování informací v oblasti stavebnictví; (42) architektonické a inženýrské služby, architektonické poradenství, architektonické služby pro přípravu architektonických plánů, architektonické služby projektování komerčních staveb, architektonické služby projektování průmyslových budov, architektonické služby projektování kancelářských zařízení, architektonické služby v oblasti navrhování budov, architektonické služby v oblasti navrhování nákupních center, architektonické služby v oblasti navrhování maloobchodních prostor, architektonické služby v oblasti navrhování kancelářských budov, architektonické služby vztahující se k rozvoji pozemků, architektonický design, architektonický design exteriérových dekorací, architektonický design pro urbanistické plánování, architektura, navrhování budov zdravotnických zařízení, návrhářské služby v oblasti architektury, návrhářské služby pro architekturu, navrhování domů, navrhování hotelů, navrhování průmyslových zařízení, navrhování výstavních hal, plánování a projektování obytných čtvrtí, plánování a projektování sportovních zařízení, plánování městské výstavby, plánování stavebních projektů, poradenské služby v oblasti územního plánování, poradenské služby v oblasti stavebního designu, poradenské služby vztahující se k plánování objektů, poradenství v oblasti architektury a projektování, poradenství v oblasti stavebního projektování, poradenství v oboru architektonických návrhů, příprava architektonických projektů, příprava architektonických plánů, příprava posudků týkajících se architektury, příprava zpráv z oblasti projektování nemovitostí, profesionální služby vztahující se k architektonickému návrhu, projektování průmyslových budov.

Třídy výrobků a služeb:

37, 42

(591) Barevná

(730) **EUROPROJEKTA, s.r.o.**, Jakubské náměstí 580/4, Brno, Brno-město, 60200, CZ

(740) Mgr. Ing. Ondřej Dlouhý, advokát, Opletalova 600/6, Brno, Brno-město, 60200

(210) **O-589170**

(220) 01.11.2023

(320) 01.11.2023

(540)



ZIKO

(593) Obrazová

- (511) (9) baterie do elektronických cigaret, baterie pro elektronická zařízení, která se používají pro ohřívání tabáku, nabíječky pro elektronická zařízení, která se používají pro ohřívání tabáku, USB nabíječky pro elektronická zařízení, která se používají ke žhavení tabáku, nabíječky do automobilů pro elektronické cigarety, nabíječky do automobilu pro zařízení, které se používají ke žhavení tabáku, nabíječky baterií pro elektronické cigarety; (11) přístroje pro zahřívání kapalin, přístroje na výrobu výparů; (34) do sítě zapojený odpařovač pro elektronické cigarety a elektronická zařízení na kouření, tabák, tabákové výrobky, včetně doutníků, cigaret, cigarillos (krátké doutničky), tabáku pro ruční balení cigaret, dýmkového tabáku, žvýkacího tabáku, šňupacího tabáku, hřebíčkových cigaret, snus (žvýkací tabák), náhražky tabáku (nikoli pro léčebné účely), potřeby pro kuřáky, včetně cigaretového papíru a cigaretových dutinek, cigaretových filtrů, dóz na tabák, pouzder na cigarety a popelníků pro kuřáky, dýmek, kapesních strojků na balení cigaret, zapalovačů, zápalky, tabákové nástavce, tabákové výrobky pro zahřívání, elektronické přístroje a jejich části pro účely zahřívání cigaret nebo tabáku, aby se z nich uvolňoval aerosol s obsahem nikotinu ke vdechování, kapalné nikotinové roztoky do elektronických cigaret, elektronická kuřácká zařízení, elektronické cigarety, elektronické cigarety jako náhražka za tradiční cigarety, elektronická zařízení pro vdechování nikotinu obsahující aerosol, ústní zařízení na odpařování pro kuřáky, ve spojení s tabákovými výrobky a náhražkami tabáku, potřeby pro kuřáky pro elektronické cigarety, příslušenství pro výše uvedené výrobky a části výše uvedených výrobků, zařazené do třídy 34, zařízení pro zhasínání zahříváných cigaret a doutníků, jakož i zahříváných tabákových tyčinek, dobíjecí elektronické cigarety, elektronické vaporizéry.

Třídy výrobků a služeb:

9, 11, 34

(730) **Ziko EG s.r.o.**, Školská 689/20, Praha 1, Nové Město, 11000, CZ

(210) **O-589178**
(220) 02.11.2023
(320) 02.11.2023
(540)



(593) Obrazová
(511) (12) vozidla, dopravní prostředky pro pohyb po zemi, vodě nebo vzduchem;
(39) doprava, balení a skladování zboží, organizování cest; (41) vzdělávání,
školení, zábava, sportovní a kulturní činnosti.

Třídy výrobků a služeb:
12, 39, 41

(730) **Landa Air s.r.o.**, V pevnosti 10/9, Praha 2, Vyšehrad, 12800, CZ
(740) JUDr. Karel Šindelář, Štěpánská 540/7, Praha 2 - Nové Město, 12000

(210) **O-589183**
(220) 02.11.2023
(320) 02.11.2023
(540)

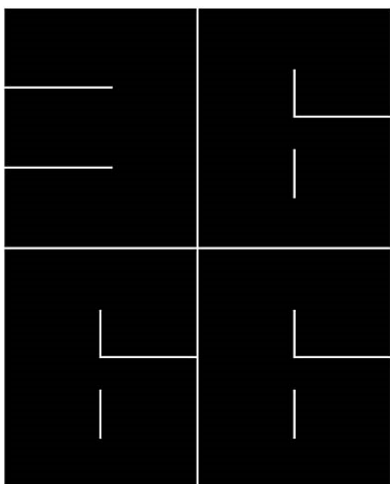

(593) Obrazová
(511) (5) výživové doplňky; (21) termosky (izolační lahve), tepelně izolační nádoby, skleničky, nádoby na pití kávy a čaje, hrníčky ze skla, keramiky nebo porcelánu, šálky, podšálky, servisy (nádobí), konvice na kávu nebo čaj (kromě elektrických a z drahých kovů), čajová sítká (ne z drahých kovů), nádobí z porcelánu na kávu a čaj, nádobí pro domácnost v rámci této třídy, dózy na kávu nebo čaj nebo cukr (ne z drahých kovů), cukřenky (ne z drahých kovů), kávovary filtrační nebo extrakční (neelektrické), mlýnky na kávu ruční, podložky pod horké nádobí; (25) kšiltovky, trička, mikiny, čelenky, čepice, košile, kalhoty, kraťasy, ponožky, šály, plavky, funkční oblečení, funkční spodní prádlo; (30) káva, čaj, kakao, cukr, náhražky kávy, zrnková a mletá káva, pekařské, cukrářské a cukrovinkářské výrobky, a to oplatky, sušenky, keksy, čokoláda, bombóny, čajové nápoje (bez léčivých účinků), kávové, kakaové a espresso nápoje a nápoje vyrobené na bázi kávy a/nebo espresa; (35) sjednocení různého zboží v zájmu druhých, aby si

zákazníci mohli zboží pohodlně prohlédnout, vybrat a koupit prostřednictvím katalogu obecného zboží na dobírku nebo prostřednictvím telekomunikací nebo prostřednictvím obecného prodejního katalogu na internetových webových stránkách nebo maloobchodu specializovaného na prodej výživových doplňků, termosek (izolační lahve), tepelně izolačních nádob, skleniček, nádob na pití kávy a čaje, hrníčků ze skla, keramiky nebo porcelánu, šálků, podšálků, servisů (nádobí), konvic na kávu nebo čaj (kromě elektrických a z drahých kovů), čajových sítěk (ne z drahých kovů), nádobí z porcelánu na kávu a čaj, nádobí pro domácnost v rámci této třídy, dóz na kávu nebo čaj nebo cukr (ne z drahých kovů), cukřenek (ne z drahých kovů), kávovarů filtračních nebo extrakčních (neelektrických), mlýnků na kávu ručních, podložek pod horké nádobí, kšiltovek, triček, čelenek, čepic, košil, kalhot, kraťasů, ponožek, šálů, plavek, funkčního oblečení, funkčního spodního prádla, kávy, čaje, kakaa, cukru, náhražek kávy, zrnkové a mleté kávy, pekařských, cukrářských a cukrovinkářských výrobků, zejména oplatek, sušenek, keksů, čokolády, bombónů, čajových nápojů (bez léčivých účinků), kávových, kakaových a espres nápojů a nápojů vyrobených na bázi kávy a/nebo espresa.

Třídy výrobků a služeb:
5, 21, 25, 30, 35

(730) **Langmajer s.r.o.**, Polní 365, Pyšely, 25167, CZ
(740) Ing. Milan Škoda, Nahofánská 308, Nové Město nad Metují, Krčín, 54901

(210) **O-589184**
(220) 02.11.2023
(320) 02.11.2023
(540)

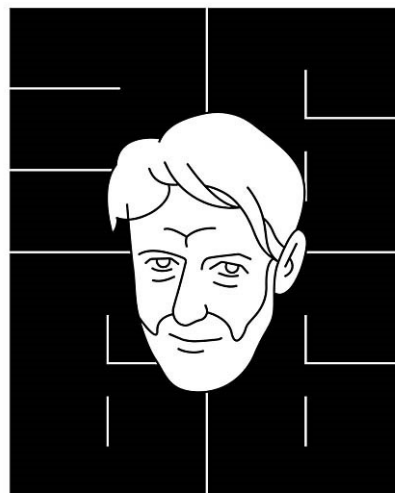

(593) Obrazová
(511) (5) výživové doplňky; (21) termosky (izolační lahve), tepelně izolační nádoby, skleničky, nádoby na pití kávy a čaje, hrníčky ze skla, keramiky nebo porcelánu, šálky, podšálky, servisy (nádobí), konvice na kávu nebo čaj (kromě elektrických a z drahých kovů), čajová sítká (ne z drahých kovů), nádobí z porcelánu na kávu a čaj, nádobí pro domácnost v rámci této třídy, dózy na kávu nebo čaj nebo cukr (ne z drahých kovů), cukřenky (ne z drahých kovů), kávovary filtrační nebo extrakční (neelektrické), mlýnky na kávu ruční, podložky pod horké nádobí; (25) kšiltovky, trička, mikiny, čelenky, čepice, košile, kalhoty, kraťasy, ponožky, šály, plavky, funkční oblečení, funkční spodní prádlo; (30) káva, čaj, kakao, cukr, náhražky kávy, zrnková a mletá káva, pekařské, cukrářské a cukrovinkářské výrobky, a to oplatky, sušenky, keksy, čokoláda, bombóny, čajové nápoje (bez léčivých účinků), kávové, kakaové a espresso nápoje a nápoje vyrobené na bázi kávy a/nebo espresa; (35) sjednocení různého zboží v zájmu druhých, aby si zákazníci mohli zboží pohodlně prohlédnout, vybrat a koupit prostřednictvím katalogu obecného zboží na dobírku nebo prostřednictvím telekomunikací nebo prostřednictvím obecného prodejního katalogu na internetových webových stránkách nebo maloobchodu specializovaného na prodej výživových doplňků, termosek (izolační lahve), tepelně izolačních nádob, skleniček, nádob na pití kávy a čaje, hrníčků ze skla, keramiky nebo porcelánu, šálků, podšálků, servisů (nádobí), konvic na kávu nebo čaj (kromě elektrických a z drahých kovů), čajových sítěk (ne z drahých kovů), nádobí z porcelánu na kávu a čaj, nádobí pro domácnost v rámci této třídy, dóz na kávu nebo čaj nebo cukr (ne z drahých kovů), cukřenek (ne z drahých

kovů), kávovarů filtračních nebo extrakčních (neelektrických), mlýnků na kávu ručních, podložek pod horké nádoby, kšiltovek, triček, čelenek, čepic, košil, kalhot, kraťasů, ponožek, šálů, plavek, funkčního oblečení, funkčního spodního prádla, kávy, čaje, kaka, cukru, náhražek kávy, zrnkové a mleté kávy, pekařských, cukrářských a cukrovinkářských výrobků, zejména oplatek, sušenek, keksů, čokolády, bonbónů, čajových nápojů (bez léčivých účinků), kávových, kakaových a espres nápojů a nápojů vyrobených na bázi kávy a/nebo espresa.

Třídy výrobků a služeb:

5, 21, 25, 30, 35

(730) **Langmajer s.r.o.**, Polní 365, Pyšely, 25167, CZ

(740) Ing. Milan Škoda, Nahořanská 308, Nové Město nad Metují, Krčín, 54901

(210) **O-589185**

(220) 02.11.2023

(320) 02.11.2023

(540)

3666 by Jiří Langmajer

(592) Slovní

(511) (5) výživové doplňky; (21) termosky (izolační lahve), tepelně izolační nádoby, skleničky, nádoby na pití kávy a čaje, hrníčky ze skla, keramiky nebo porcelánu, šálky, podšálky, servisy (nádoby), konvice na kávu nebo čaj (kromě elektrických a z drahých kovů), čajová sítky (ne z drahých kovů), nádoby z porcelánu na kávu a čaj, nádoby pro domácnost v rámci této třídy, dózy na kávu nebo čaj nebo cukr (ne z drahých kovů), cukřenky (ne z drahých kovů), kávovary filtrační nebo extrakční (neelektrické), mlýnky na kávu ruční, podložky pod horké nádoby; (25) kšiltovky, trička, mikiny, čelenky, čepice, košile, kalhoty, kraťasy, ponožky, šály, plavky, funkční oblečení, funkční spodní prádlo; (30) káva, čaj, kakao, cukr, náhražky kávy, zrnková a mletá káva, pekařské, cukrářské a cukrovinkářské výrobky, a to oplatky, sušenky, keksy, čokoláda, bonbóny, čajové nápoje (bez léčivých účinků), kávové, kakaové a espreso nápoje a nápoje vyrobené na bázi kávy a/nebo espresa; (35) sjednocení různého zboží v zájmu druhých, aby si zákazníci mohli zboží pohodlně prohlédnout, vybrat a koupit prostřednictvím katalogu obecného zboží na dobírku nebo prostřednictvím telekomunikací nebo prostřednictvím obecného prodejního katalogu na internetových webových stránkách nebo maloobchodu specializovaného na prodej výživových doplňků, termosek (izolační lahve), tepelně izolačních nádob, skleniček, nádob na pití kávy a čaje, hrníčků ze skla, keramiky nebo porcelánu, šálků, podšálků, servisů (nádoby), konvic na kávu nebo čaj (kromě elektrických a z drahých kovů), čajových sítěk (ne z drahých kovů), nádoby z porcelánu na kávu a čaj, nádoby pro domácnost v rámci této třídy, dózy na kávu nebo čaj nebo cukr (ne z drahých kovů), cukřenek (ne z drahých kovů), kávovarů filtračních nebo extrakčních (neelektrických), mlýnků na kávu ručních, podložek pod horké nádoby, kšiltovek, triček, čelenek, čepic, košil, kalhot, kraťasů, ponožek, šálů, plavek, funkčního oblečení, funkčního spodního prádla, kávy, čaje, kaka, cukru, náhražek kávy, zrnkové a mleté kávy, pekařských, cukrářských a cukrovinkářských výrobků, zejména oplatek, sušenek, keksů, čokolády, bonbónů, čajových nápojů (bez léčivých účinků), kávových, kakaových a espres nápojů a nápojů vyrobených na bázi kávy a/nebo espresa.

Třídy výrobků a služeb:

5, 21, 25, 30, 35

(730) **Langmajer s.r.o.**, Polní 365, Pyšely, 25167, CZ

(740) Ing. Milan Škoda, Nahořanská 308, Nové Město nad Metují, Krčín, 54901

(210) **O-589194**

(220) 02.11.2023

(320) 02.11.2023

(540)

BLIZZ

(592) Slovní

(511) (12) jízdní kola, náhradní díly a příslušenství k jízdním kolům, kožené a textilní doplňky k jízdním kolům, a to tašky, brašny na nářadí a sedlové brašny na osobní potřeby pro cyklisty - vše připevnitelné k bicyklu; (18) kožené a textilní doplňky (vybavení cyklisty), a to tašky, ledvinky, brašny a batohy; (25) obuv, sportovní obuv, sportovní dresy, sportovní oblečení, sportovní termoooblečení, sportovní oblečení pro cyklisty, sportovní oblečení pro cyklisty s výztuhami pro ochranu loktů, kolena a boků, rukavice, sportovní rukavice, cyklo rukavice, čepice, cyklo čepice, čelenky.

Třídy výrobků a služeb:

12, 18, 25

(730) **BIKE FUN International s.r.o.**, Areál Tatry 1445/2, Kopřivnice, 74221, CZ

(740) Ing. Zdeněk Kučera, Dlouhá 207, Slušovice, 76315

(210) **O-589195**

(220) 02.11.2023

(320) 02.11.2023

(540)

LUKK

(592) Slovní

(511) (12) jízdní kola, náhradní díly a příslušenství k jízdním kolům, kožené a textilní doplňky k jízdním kolům, a to tašky, brašny na nářadí a sedlové brašny na osobní potřeby pro cyklisty - vše připevnitelné k bicyklu; (18) kožené a textilní doplňky (vybavení cyklisty), a to tašky, ledvinky, brašny a batohy; (25) obuv, sportovní obuv, sportovní dresy, sportovní oblečení, sportovní termoooblečení, sportovní oblečení pro cyklisty, sportovní oblečení pro cyklisty s výztuhami pro ochranu loktů, kolena a boků, rukavice, sportovní rukavice, cyklo rukavice, čepice, cyklo čepice, čelenky.

Třídy výrobků a služeb:

12, 18, 25

(730) **BIKE FUN International s.r.o.**, Areál Tatry 1445/2, Kopřivnice, 74221, CZ

(740) Ing. Zdeněk Kučera, Dlouhá 207, Slušovice, 76315

(210) **O-589196**

(220) 02.11.2023

(320) 02.11.2023

(540)

RIFF

(592) Slovní

(511) (12) jízdní kola, náhradní díly a příslušenství k jízdním kolům, kožené a textilní doplňky k jízdním kolům, a to tašky, brašny na nářadí a sedlové brašny na osobní potřeby pro cyklisty - vše připevnitelné k bicyklu; (18) kožené a textilní doplňky (vybavení cyklisty), a to tašky, ledvinky, brašny a batohy; (25) obuv, sportovní obuv, sportovní dresy, sportovní oblečení, sportovní termoooblečení, sportovní oblečení pro cyklisty, sportovní oblečení pro cyklisty s výztuhami pro ochranu loktů, kolena a boků, rukavice, sportovní rukavice, cyklo rukavice, čepice, cyklo čepice, čelenky.

Třídy výrobků a služeb:

12, 18, 25

(730) **BIKE FUN International s.r.o.**, Areál Tatry 1445/2, Kopřivnice, 74221, CZ

(740) Ing. Zdeněk Kučera, Dlouhá 207, Slušovice, 76315

(210) **O-589198**

(220) 02.11.2023

(320) 02.11.2023

(540)

TORR

(592) Slovní

(511) (12) jízdní kola, náhradní díly a příslušenství k jízdním kolům, kožené a textilní doplňky k jízdním kolům, a to tašky, brašny na nářadí a sedlové brašny na osobní potřeby pro cyklisty - vše připevnitelné k bicyklu; (18) kožené a textilní doplňky (vybavení cyklisty), a to tašky, ledvinky, brašny a batohy; (25) obuv, sportovní obuv, sportovní dresy, sportovní oblečení, sportovní termoooblečení, sportovní oblečení pro cyklisty, sportovní oblečení pro cyklisty s výztuhami pro ochranu loktů, kolena a boků, rukavice, sportovní rukavice, cyklo rukavice, čepice, cyklo čepice, čelenky.

Třídy výrobků a služeb:

12, 18, 25

(730) **BIKE FUN International s.r.o.**, Areál Tatry 1445/2, Kopřivnice, 74221, CZ

(740) Ing. Zdeněk Kučera, Dlouhá 207, Slušovice, 76315

(210) **O-589199**

(220) 02.11.2023

(320) 02.11.2023

(540)

VYÖRY

(592) Slovní

(511) (12) jízdní kola, náhradní díly a příslušenství k jízdním kolům, kožené a textilní doplňky k jízdním kolům, a to tašky, brašny na nářadí a sedlové brašny na osobní potřeby pro cyklisty - vše připevnitelné k bicyklu; (18) kožené a textilní doplňky (vybavení cyklisty), a to tašky, ledvinky, brašny a batohy; (25) obuv, sportovní obuv, sportovní dresy, sportovní oblečení, sportovní termooblečení, sportovní oblečení pro cyklisty, sportovní oblečení pro cyklisty s výztuhami pro ochranu loktů, kolena a boků, rukavice, sportovní rukavice, cyklo rukavice, čepice, cyklo čepice, čelenky.

Třídy výrobků a služeb:

12, 18, 25

(730) **BIKE FUN International s.r.o.**, Areál Tatry 1445/2, Kopřivnice, 74221, CZ

(740) Ing. Zdeněk Kučera, Dlouhá 207, Slušovice, 76315

(210) **O-589200**

(220) 02.11.2023

(320) 02.11.2023

(540)

WHIZZ

(592) Slovní

(511) (12) jízdní kola, náhradní díly a příslušenství k jízdním kolům, kožené a textilní doplňky k jízdním kolům, a to tašky, brašny na nářadí a sedlové brašny na osobní potřeby pro cyklisty - vše připevnitelné k bicyklu; (18) kožené a textilní doplňky (vybavení cyklisty), a to tašky, ledvinky, brašny a batohy; (25) obuv, sportovní obuv, sportovní dresy, sportovní oblečení, sportovní termooblečení, sportovní oblečení pro cyklisty, sportovní oblečení pro cyklisty s výztuhami pro ochranu loktů, kolena a boků, rukavice, sportovní rukavice, cyklo rukavice, čepice, cyklo čepice, čelenky.

Třídy výrobků a služeb:

12, 18, 25

(730) **BIKE FUN International s.r.o.**, Areál Tatry 1445/2, Kopřivnice, 74221, CZ

(740) Ing. Zdeněk Kučera, Dlouhá 207, Slušovice, 76315

(210) **O-589205**

(220) 03.11.2023

(320) 03.11.2023

(540)

\$
SIM bottle

(593) Obrazová

(511) (20) nekovová pouzdra na lahve, nádoby a uzávěry a držáky pro ně, nekovové; (21) lahve, plastové lahve, polní lahve, cestovní lahve, držáky na lahve, kapesní lahve, vakuové lahve, izolované lahve, kapesní lahve, prázdné rozprašovací lahve, kartáče, odkapávače na nádoby; (25) oděvy, chlapecké oděvy, pletené oděvy, topy (oděvy), plážové oděvy, konfekční oděvy, plavecké oděvy, pásky.

Třídy výrobků a služeb:

20, 21, 25

(730) **Kubík Zdeněk**, Werichova 952/13, Praha 5, Hlubočepy, 15200, CZ

(210) **O-589214**

(220) 03.11.2023

(320) 03.11.2023

(540)

CINOL

(592) Slovní

(511) (4) motorové oleje; (35) maloobchodní a velkoobchodní prodej a zprostředkovatelské služby v oblasti nákupu a prodeje výrobků uvedených výše ve třídě 4, elektronický obchod a internetový obchod s výrobky uvedenými výše ve třídě 4, reklamní, inzertní a propagační činnost, marketing.

Třídy výrobků a služeb:

4, 35

(730) **Progress International Development Group a.s.**, Rybná 716/24, Praha 1, Staré Město, 11000, CZ

(740) **PŘÍKRYL & BURDOVÁ** – patentová a známková kancelář, Mgr. Alena Burdová, Holešovská 1389, Hulín, 76824

(210) **O-589215**

(220) 03.11.2023

(320) 03.11.2023

(540)



ČESKOSLOVENSKÝ
DAŇOVÝ A ÚČETNÍ KONGRES

(593) Obrazová

(511) (35) obchodní zprostředkovatelské služby a obchodní informace pro spotřebitele, reklama, marketing a propagační služby, pomoc v obchodní a podnikatelské činnosti, management a administrativní služby; (38) poskytování a pronájem telekomunikačních zařízení a vybavení, síťové telekomunikační služby, telekomunikační služby; (41) překladatelské a tlumočnické služby, rezervace vstupenek na vzdělávací, zábavní a sportovní aktivity a akce a související rezervační služby, služby v oblasti vzdělávání, zábavy a sportu, výchova, zveřejňování, oznamování a psaní textů (s výjimkou reklamních).

Třídy výrobků a služeb:

35, 38, 41

(591) Barevná

(730) **Poradce Podnikatele, spol. s r.o.**, Jablonského 639/4, Praha 7, Holešovice, 17000, CZ

(740) **JUDr. Dominika Frejtichová**, advokátní kancelář, **JUDr. Dominika Frejtichová**, Kopernikova 2281/2, Praha 2, Vinohrady, 12000

(210) **O-589237**

(220) 06.11.2023

(320) 06.11.2023

(540)

PRUSA SLX

(592) Slovní

(511) (7) obráběcí stroje, automatické a poloautomatické stroje určené pro obrábění kovů, plastů, stroje pro výrobu forem z plastů, písku, části strojů pro obrábění kovů, plastů, laserové řezací stroje, motorem poháněné nástroje a motorem poháněná nářadí, 3D tiskárny a jejich části spadající do této třídy; (9) přístroje a nástroje vědecké, lodní, geodetické, fotografické, kinematografické, optické, přístroje a nástroje pro vážení, měření, kontrolu (dohled), záchranu a výuku, zařízení na zpracování dat, počítače, počítačové programy (software), počítačové tiskárny, pokladny, tonerové kazety pro tiskárny a kopírky, tiskárny spadající do této třídy, elektromechanická zařízení pro výrobu modelů nebo prototypů, 3D skenery, zařízení pro přenos 3D výkresů do fyzických objektů; (17) plastické hmoty pro použití ve výrobě, plastová vlákna, plastické hmoty jako polotovary, guma, gutaperča, azbest, slída, plasty v extrudované formě pro použití ve výrobě (polotovary), nitě z (plastových) materiálů, ne pro textilní použití, plastové materiály (polotovary), syntetické pryskyřice (polotovary); (37) instalace, údržba a opravy 3D tiskáren a příslušenství; (40) zpracování materiálů, a to recyklace odpadu, tisk materiálů s 3D tiskárnou (služby tiskárny), gravírování (laserovým řezacím strojem), zpracování prototypů modelů, dílů a komponentů pro osobní, obchodní nebo průmyslové použití, včetně šperků, uměleckých předmětů, ozdob, artefaktů, zboží pro domácnost,

hraček, her, hobby modelů, příslušenství vozidel, kancelářských výrobků, spotřebních výrobků, technických dílů, laserové řezání vláken, pronájem 3D tiskáren; (42) vědecké a technologické služby a související výzkum a projektování, průmyslová analýza a výzkum, navrhování, vývoj, návrhy a údržba počítačového hardwaru a softwaru, poradenství v oblasti hardwaru a softwaru, programování, poradenství v oblasti počítačového softwaru, aktualizace počítačového softwaru, návrh a vývoj počítačových systémů, poradenství v oblasti počítačového hardwaru, konverze dat nebo dokumentů z fyzických na elektronická média, konverze dat a počítačových programů (jiná než fyzická), projekční služby, grafické a designové služby, průmyslové návrhářské služby, výzkum v oblasti aplikované mechaniky, aktualizace počítačového softwaru, výzkum fyziky, počítačové služby, jmenovitě poskytování vyhledávačů pro Internet a světově přístupné počítačové databáze, kontrola kvality, technický výzkum, testování (materiálů).

Třídy výrobků a služeb:

7, 9, 17, 37, 40, 42

- (730) Prusa Development a.s., Partyzánská 188/7a, Praha 7, Holešovice, 17000, CZ
(740) Rott, Růžička & Guttman a spol., Vyskočilova 1566, Praha 4, Michle, 14000

(210) O-589238

(220) 06.11.2023

(320) 06.11.2023

(540)

PRUSA AFS

(592) Slovní

(511) (7) obráběcí stroje, automatické a poloautomatické stroje určené pro obrábění kovů, plastů, stroje pro výrobu forem z plastů, písku, části strojů pro obrábění kovů, plastů, laserové řezací stroje, motorem poháněné nástroje a motorem poháněná nářadí, 3D tiskárny a jejich části spadající do této třídy; (9) přístroje a nástroje vědecké, lodní, geodetické, fotografické, kinematografické, optické, přístroje a nástroje pro vážení, měření, kontrolu (dohled), záchranu a výuku, zařízení na zpracování dat, počítače, počítačové programy (software), počítačové tiskárny, pokladny, tonerové kazety pro tiskárny a kopírky, tiskárny spadající do této třídy, elektromechanická zařízení pro výrobu modelů nebo prototypů, 3D skenery, zařízení pro přenos 3D výkresů do fyzických objektů; (17) plastické hmoty pro použití ve výrobě, plastová vlákna, plastické hmoty jako polotovar, guma, gutaperča, azbest, slída, plasty v extrudované formě pro použití ve výrobě (polotovary), nitě z (plastových) materiálů, ne pro textilní použití, plastové materiály (polotovar), syntetické pryskyřice (polotovar); (37) instalace, údržba a opravy 3D tiskáren a příslušenství; (40) zpracování materiálů, a to recyklace odpadu, tisk materiálů s 3D tiskárnou (služby tiskárny), gravírování (laserovým řezacím strojem), zpracování prototypů modelů, dílů a komponentů pro osobní, obchodní nebo průmyslové použití, včetně šperků, uměleckých předmětů, ozdob, artefaktů, zboží pro domácnost, hraček, her, hobby modelů, příslušenství vozidel, kancelářských výrobků, spotřebních výrobků, technických dílů, laserové řezání vláken, pronájem 3D tiskáren; (42) vědecké a technologické služby a související výzkum a projektování, průmyslová analýza a výzkum, navrhování, vývoj, návrhy a údržba počítačového hardwaru a softwaru, poradenství v oblasti hardwaru a softwaru, programování, poradenství v oblasti počítačového softwaru, aktualizace počítačového softwaru, návrh a vývoj počítačových systémů, poradenství v oblasti počítačového hardwaru, konverze dat nebo dokumentů z fyzických na elektronická média, konverze dat a počítačových programů (jiná než fyzická), projekční služby, grafické a designové služby, průmyslové návrhářské služby, výzkum v oblasti aplikované mechaniky, aktualizace počítačového softwaru, výzkum fyziky, počítačové služby, jmenovitě poskytování vyhledávačů pro Internet a světově přístupné počítačové databáze, kontrola kvality, technický výzkum, testování (materiálů).

Třídy výrobků a služeb:

7, 9, 17, 37, 40, 42

- (730) Prusa Development a.s., Partyzánská 188/7a, Praha 7, Holešovice, 17000, CZ
(740) Rott, Růžička & Guttman a spol., Vyskočilova 1566, Praha 4, Michle, 14000

(210) O-589257

(220) 06.11.2023

(320) 06.11.2023

(540)

Arcanes

(592) Slovní

(511) (41) počítačové herny, esport bary (zábava), esport hotely (zábava); (43) salátové bary, tapas bary, saké bary, barmanské služby, služby denních barů, služby zmrzlinových barů, služby mléčných barů, poskytování jídla a nápojů, bary nabízející ovocné nápoje, restaurační a barové služby, služby barů s vodními dýmky, služby bufetů pro denní bary, bistra (služby), bufety, čajovny, delikatesy (restaurace), gril - restaurace, hotelové restaurační služby, jídelny, kavárna, klubové služby (poskytování jídla a nápojů), pivnice, pizzerie, podávání alkoholických nápojů, podávání nápojů v pivnicích s vlastním pivovarem, podávání nápojů v mikropivovarech, pohostinství (služby), pořádání svatebních recepcí (potraviny a nápoje), poskytování jídel a nápojů v restauracích, poskytování jídla a nápojů prostřednictvím mobilního nákladního auta, poskytování ubytování na zvláštní příležitosti, příprava a poskytování stravování a nápojů pro okamžitou spotřebu, příprava jídel, služby restaurací podávajících ramen (polévky), služby týkající se jídel na odos s sebou, služby týkající se přípravy jídel a nápojů, služby týkající se restaurací s prodejem jídel s sebou, služby ubytování se snídaní, služby mobilních restaurací, služby nočního klubu (poskytování jídel), služby doutníkových salonků, samoobslužné restaurace, samoobslužné jídelny, pořádání banketů, restaurace rychlého občerstvení, restaurační služby poskytované hotely, restaurační služby zahrnující bary s povolením k prodeji alkoholu, hotely, ubytovny a penziony, prázdninové a turistické ubytování, cestovní kanceláře zajišťující ubytování, hostely, penziony, poskytování dočasného ubytování v prázdninových bytech, poskytování dočasného ubytování v prázdninových domech, poskytování dočasného ubytování pro hosty, poskytování dočasného ubytování jako součást pobytových balíčků, poskytování dočasného ubytování v penzionech, poskytování hotelového ubytování, poskytování rekreačního ubytování, poskytování služeb hotelů a motelů, pronájem dočasného ubytování v prázdninových domech a bytech, pronájem prázdninových chatek, pronájem prázdninových domů, služby agentur pro rezervaci ubytování o dovolené, služby dočasného ubytování poskytované prázdninovými tábory, služby hotelových rekreačních středisek, služby mládežnických hostelů, služby turistických ubytoven, služby ubytovací kanceláře [hotely, penziony], zajišťování ubytování o dovolených, poskytování zařízení pro akce a dočasných kancelářských a jednacích prostor, pořádání svatebních recepcí, poskytování komunitních center pro společenská shromáždění a setkání, poskytování konferenčních místností, poskytování prostor a zařízení na shromáždění a konference, poskytování prostor pro setkání, poskytování prostor a zařízení na jednání správní rady, poskytování prostor a zařízení na veletrhy (ubytování), poskytování prostor a zařízení na výstavy, poskytování prostorů pro výstavy v hotelech, poskytování prostor pro veletrhy a výstavy, poskytování ubytování na schůze, pronájem dočasných kancelářských prostor, pronájem jednacích místností, poskytování prostorů pro bankety a společenské akce na zvláštní příležitosti, pronájem místností na společenské akce, pronájem místností pro výstavy, ubytovací služby na schůze, zajišťování konferenčních prostor a zařízení, centra péče o děti, domovy důchodců, domovy pro seniory, jesle a centra denní péče, mobilní jesle, péče o děti po ukončení vyučování, péče o malé děti v jeslích a školkách, péče o předškoláky a malé děti v zařízeních denní péče, poskytování prostor k bydlení s asistencí (dočasně ubytování), předškolní péče, respitní péče ve formě denní péče o dospělé, služby dětských domovů, denní stacionáře a zařízení pro péči o seniory, informační, poradenské a rezervační služby v oblasti poskytování jídla a pití, informace a poradenství týkající se přípravy pokrmů, informace o restauracích (služby), poradenství pro vaření, poradenství týkající kuchařských receptů, poskytování informací o barových službách, poskytování informací o oboru barmanství, poskytování informací v oboru vaření prostřednictvím webové stránky, poskytování informací ve formě návodů na přípravu nápojů, poskytování informací vztahujících se k přípravě jídel a nápojů, poskytování recenzí restaurací a barů, rezervování a objednávání restaurací a jídel, služby agentur pro rezervování restaurací, služby cestovních kancelářů pro rezervování restaurací, služby recenzí jídel [poskytování informací o jídlech a nápojích], informace o dočasném ubytování, agentury pro rezervaci ubytování v hotelech, elektronické informační služby vztahující se k hotelům, hodnocení hotelového ubytování, hodnocení prázdninového ubytování, hotelové rezervace, hotelové rezervační služby poskytované prostřednictvím internetu, informace o dočasném ubytování, poradenské a rezervační služby týkající se dočasného ubytování, informace o hotelech, poradenské služby v oblasti hotelových zařízení, poradenství poskytované

telefonními centry a horkými linkami v oblasti dočasného ubytování, poskytování informací o dočasné ubytování přes internet, poskytování informací o hotelech prostřednictvím webové stránky, poskytování informací o možnostech ubytování na cestách a rezervování ubytování pro turisty, poskytování informací o službách dětských jeslí, poskytování informací vztahujících se k rezervování ubytování, poskytování informací vztahujících se k ubytování přes internet, poskytování on-line informací týkajících rezervací hotelů, poskytování on-line informací vztahujících se k rezervacím ubytování na dovolenou, rezervace dočasného ubytování v podobě prázdninových domů, rezervace dočasného ubytování prostřednictvím internetu, rezervace hotelových pokojů pro turisty, rezervace hotelů, rezervace penzionů, rezervace pokojů pro turisty, rezervace přechodného ubytování, rezervace turistického ubytování, rezervace ubytování, rezervace ubytování pro turisty, rezervace ubytování v kempech, podávání jídel a nápojů v esport barech, poskytování ubytování v esport hotelech.

Třídy výrobků a služeb:
41, 43

(730) **Arcanes Guild s.r.o.**, Rybná 716/24, Praha 1, Staré Město, 11000, CZ

(210) **O-589258**

(220) 06.11.2023

(320) 06.11.2023

(540)

MICRONIC

(592) Slovní

(511) (9) informační technologie (hardware, software, datové sítě) a audiovizuální, multimediální a fotografické přístroje; (37) instalace a údržba fotovoltaických zařízení, instalace, montáž, údržba a opravy počítačového hardware a telekomunikačních přístrojů; (42) vývoj softwaru, programování a implementace softwaru.

Třídy výrobků a služeb:
9, 37, 42

(730) **MICRONIC Přerov s.r.o.**, Šířava 295/17, Přerov, Přerov I-Město, 75002, CZ

(740) **INPARTNERS GROUP**, Mgr. Lenka Musilová, Tuřanka 1583/115g, Brno, Slatina, 62700

(210) **O-589302**

(220) 07.11.2023

(320) 07.11.2023

(540)



(593) Obrazová

(511) (3) brusné plátno, brusný papír (včetně lešticího), brusiva, brusné přípravky a pasty lešticí; (6) bedny na nářadí kovové, kovové montážní klíče, drobné kovové železářské zboží, kovové konstrukce, kovadliny, stavební kování, kovové kování pro nábytek, klíče, kovové šroubové matice, pružiny (drobné kovové zboží), rukojeti nožů kovové, rukojeti pro nářadí kovové, svěrky kovové, kovové upínací stoly, kovové zámky, kovové stavební materiály, kovové zámečnické potřeby, klempířské materiály pro stavebnictví kovové, lišty, latě (kovové), kladky (kovové železářské zboží), kovové kladky, pružiny a ventily (s výjimkou strojních součástí), kovové hmoždinky, kovové žebříky, kovové štafle; (7) obráběcí stroje, filtry (části strojů), formy (části strojů), hevery (stroje), kladiva elektrická a pneumatická, kladky, kompresory (stroje), ložiska, manipulační zařízení, mechanické ruční nástroje a nářadí jako části strojů, nože (části strojů), elektrické nůžky, řezací stroje, strojní sekáče, tvářecí stroje, upínací zařízení strojního nářadí a nástrojů, závitorezy, zdvihací zařízení, brusky - stroje i nástrojové ostříčky, veškeré brusné a řezné části strojů jako brusné kameny a kotouče, kartáče, pilové listy, řezné nože, nástroje na řezání závitů, vrtání a upínání těchto nástrojů, nářadí a nástroje brusné a řezné a jejich části pro strojní použití, elektrické pily a upínací a řezné nástroje a nářadí, různé druhy fréz

a soustruhů, jejich součásti a díly, nožové jednotky, výstružníky, výhrubníky, vrtáky, frézovací trny, vrtačky, vrtačková sklíčidla, strojní pilové pásy a pily, kovopily, závitníky a závitové čelisti, elektrické pneumatické stroje a nářadí, kompresory, stroje užívané v zemědělství, lesnictví, zahrádkářství a vinařství, sekačky, jako jsou rotační sekačky elektrické i benzinové, motorové kosy, strunové sekačky, bubnové sekačky, profesionální technika pro zahrádkáře spadající do této třídy jako jsou čističky trávníků, rozmetače hnojiv, travní kolektory, kultivátory, postřikovače a rosiče, sečí a dosévací stroje, provzdušňovače, shrabovače pro sběr listů a trávy, vázací stroje na seno, samojízdné smetače, kompostéry a drtiče, čerpadla elektrická zahradní, čerpadla pro domácí vodárny, čerpadla do vrtaných studní, ponorná čerpadla, elektrotechnická zařízení a přístroje pro domácnost, jako jsou kuchyňské drtiče, přístroje na mletí potravin a mixery, lisy na ovoce a na zeleninu, jejich části a součásti, vrtačky a jejich části, řetězové pily a okružní pily a jejich části, tlakové myčky, svařovací stroje elektrické, kompresory, bazénová technika v rámci třídy 7, zejména čerpadla, čerpadlové membrány, navijáky (mechanické) pro pružné hadice, spojovací články strojů a převodové komponenty (kromě těch pro pozemní vozidla), motory kromě motorů pro pozemní vozidla, spojovací a převodová ústrojí kromě ústrojí pro pozemní vozidla, lisovací nástroje pro strojní lisy, upínací hlavy pro nástroje a obrobky, frézy a další malá mechanizace, míchače a míchačky, přístroje pro hermetické uzavření a odsávání vzduchu, stroje na svařování plastových fólií, elektrické měřidla, zejména elektrické ruční vrtačky, elektrické šroubováky, brusky, pilky, hoblíky a ostatní nástroje poháněné elektrickým motorem nebo jiným mechanickým pohonem spadající do této třídy, zemědělské nástroje jiné než ruční, řídicí mechanismy pro stroje, hnací stroje nebo motory, zařízení pro dokončovací povrchové opracování, sklíčidla vrtaček, vrtací vřeteníky, vložky a výlisky nástrojů, filtrovací stroje, stroje na likvidaci smetí a odpadků, stroje a zařízení pro potravinářský průmysl, energetiku a ekologii jiné než ruční, stroje na lisování odpadků, stroje na likvidaci odpadků, stroje a strojní zařízení pro pivovary, cukrovary a chemické podniky, stroje a zařízení pro stavebnictví, diamantové řezací nástroje do strojů, elektrické kladky; (8) brousny ruční, ruční brusné nástroje, brusné kameny a smirkové brusné kotouče, ruční nástroje a nářadí, řezné a brusné ruční nástroje a nářadí, maticové klíče, nástroje a nářadí s ručním pohonem zastávající funkci nářadí, vidličky, lžice, páky, ruční zvedáky, řezné nástroje, svěrky, škrabky (ruční nástroje), tvářecí nástroje, vrtáky, zahradnické nůžky, sečné zbraně, břitvy, nožičské výrobky, upínací desky a upínací přístroje, ruční česáčky na ovoce, plecí motyčky, ruční mechanické lisy na ovoce a zeleninu, hrábě všeho druhu, rýče, lopaty, sekery, sekačky, krbové náčiní, ruční zahradnické náčiní, vrtáky, řezné nástroje, hoblíky, kladiva, kleště, kleštičky, maticové klíče, kosy a brusky na kosy, ruční stavební nářadí, ruční pily, šroubováky, ruční kuchyňské přístroje, nářadí, nástroje a prostředky spadající do třídy 8, postřikovače (nástroje s ručním ovládním) na rozstříkávání insekticidů v zemědělství, ruční nářadí pro nýtované spoje, zednická hladítka, zednické lžice, diamantové nástroje na řezání pro ručně ovládané nástroje; (9) měřidla, metry, vodováhy, laserová měřidla, ochranné pracovní oděvy, přístroje a nástroje pro vedení, přepínání, přeměnu, akumulaci, regulaci nebo řízení elektrického proudu a/nebo napětí, elektrické rozvaděče, elektrické dráty, svorkové rozvodnice, spojovací skříň [elektrotechnika], elektrické kabely, elektrické vodiče, elektrické vypínače a spínače, krabice odbočné, odbočnice [elektrotechnika], elektrické spojky, svorky, konektory; (16) štětce na nanášení barev, malířské válečky, lepicí pásy, lepidla spadající do třídy 16; (17) tmel, silikonový tmel, pěna používaná jako tepelná izolace, hadice, vzduchové hadice, zahradní hadice, hadice pro potravinu; (20) štafle ze dřeva, nekovové žebříky; (21) vědra, nádoby spadající do třídy 21; (22) textilní zakrývací plachty, stínící tkaniny, zahradní sítě, pletivo na sítě, upínací pásy; (25) pracovní oděvy a obuv; (35) maloobchodní a velkoobchodní prodej a zprostředkovatelské služby v oblasti nákupu a prodeje výrobků uvedených výše ve třídách 3, 6, 7, 8, 9, 16, 17, 20, 21, 22, 25, elektronický obchod a internetový obchod s výrobky uvedenými výše ve třídách 3, 6, 7, 8, 9, 16, 17, 20, 21, 22, 25, reklamní, inzertní a propagační činnost, marketing.

Třídy výrobků a služeb:

3, 6, 7, 8, 9, 16, 17, 20, 21, 22, 25, 35

(730) **EURO NÁŘADÍ s.r.o.**, č. p. 281, Komořany, 68301, CZ

(740) **PŘÍKRYL & BURDOVÁ** – patentová a známková kancelář, Mgr. Alena Burdová, Holešovská 1389, Hulín, 76824

(210) **O-589303**

(220) 07.11.2023

(320) 07.11.2023

(540)

ROSANTÉ

(592) Slovní

(511) (33) alkoholické nápoje s výjimkou pív.

Třídy výrobků a služeb:

33

(730) **Mrkva Ladislav**, č. p. 294, Radějov, 69667, CZ

(740) **RETROPATENT s.r.o.**, Dobiášova 1246/29, Liberec, Liberec VI-Rochlice, 46006

(210) **O-589306**

(220) 07.11.2023

(320) 07.11.2023

(540)



(593) Obrazová

(511) (29) slunečnicový olej (jedlý -), slunečnicový olej potravinářský.

Třídy výrobků a služeb:

29

(591) Barevná

(730) **FinTechDesign s.r.o.**, Lohanského 901/7, Praha 5, Hlubočepy, 15200, CZ

(210) **O-589315**

(220) 07.11.2023

(320) 07.11.2023

(540)

Blue Style Experti na cestách

(592) Slovní

(511) (38) služby televizního vysílání, služby vysílání audia a videa poskytované prostřednictvím internetu, přenos zpráv a obrázků pomocí počítače, přenos datových, audio, video a multimediálních souborů, včetně souborů ke stažení a souborů streamovaných přes globální počítačovou síť, streaming audio a video materiálů na internetu, vysílání televize přes internet, šíření, výměna nebo získávání zpráv a informací, šíření elektronických informací, elektronických periodik, audio nebo audiovizuálních děl prostřednictvím informační nebo datové nebo elektronické nebo komunikační nebo telekomunikační nebo počítačové sítě, zejména internetu, pomocí satelitů a jinými sítěmi; (41) televizní zábava včetně organizace, produkce a šíření televizních programů, televizní vysílání zábavných, vzdělávacích, dokumentárních, výchovných, soutěžních, diskusních a informačních pořadů, poskytování videí online bez možnosti stažení.

Třídy výrobků a služeb:

38, 41

(730) **TV Nova s.r.o.**, Kříženeckého náměstí 1078/5a, Praha 5, Hlubočepy, 15200, CZ

(740) Dana Lukajová, patentová zástupkyně, Voršilská 130/10, Praha 1, Nové Město, 11000

(210) **O-589317**

(220) 08.11.2023

(320) 08.11.2023

(540)



(593) Obrazová

(511) (35) pořádání a vedení veletrhů pro komerční účely, pořádání a vedení obchodních veletrhů, pořádání a vedení náborových veletrhů, propagace, zprostředkování propagace, reklama, propagace mimořádných akcí, reklamní, marketingové a propagační služby, on-line reklamní a marketingové služby, reklamní a marketingové služby poskytované prostřednictvím sociálních médií, reklamní a marketingové služby poskytované prostřednictvím komunikačních kanálů, předváděcí akce a výstavy pro obchodní účely, styk s veřejností, propagace, reklama a marketing on-line webových stránek, propagace hudebních koncertů, reklama on-line, on-line reklama prostřednictvím počítačových komunikačních sítí, šíření reklamních materiálů (prospekty, brožury a tiskoviny); (41) pořádání a vedení soutěží, pořádání a vedení her, pořádání a vedení sjezdů, pořádání a vedení přednášek, pořádání a vedení sportovních akcí, pořádání a vedení vzdělávacích konferencí, pořádání a vedení seminářů, organizování seminářů, pořádání a vedení konferencí, organizování festivalů, organizování festivalů pro kulturní účely, organizování festivalů pro rekreační účely, organizování festivalů pro vzdělávací účely, organizování festivalů pro zábavní účely, předváděcí akce (pro účely výuky), filmové předváděcí akce pro instruktážní účely, pořizování audio nahrávek (služby), služby v oblasti základního vzdělání, služby v oblasti živých vystoupení, služby v oblasti zajišťování živých vystoupení hudebních skupin, služby v oblasti sportu a fitness v rámci této třídy, služby v oblasti vzdělávání, zábavy, vzdělávací služby v oblasti sportu, informační služby v oblasti sportu, zvuková, obrazová a multimediální produkce a fotografie, organizování zábavních akcí, organizování kulturních akcí, zábavní služby ve formě organizování společenských zábavních akcí, organizování zábavních soutěží, zábavní veletrhy; (43) restaurace, delikatesy (restaurace), gril - restaurace, restaurace rychlého občerstvení, poskytování jídla a nápojů, catering (poskytování jídla a nápojů), charitativní služby, zejména poskytování jídla a pití, poskytování jídla a nápojů prostřednictvím mobilního nákladního auta.

Třídy výrobků a služeb:

35, 41, 43

(730) **Food Event, s.r.o.**, Kaprova 42/14, Praha 1, Staré Město, 11000, CZ

(210) **O-589341**
(220) 09.11.2023
(320) 09.11.2023
(540)



(593) Obrazová
(511) (9) aplikační software, software pro počítačové hry, vzdělávací média s možností stažení, vzdělávací software, vzdělávací tabletové aplikace, vzdělávací počítačové aplikace, vzdělávací mobilní aplikace, programy pro počítačové hry, zábavní software, simulační software, mobilní aplikace; (42) vývoj softwaru, programování a implementace softwaru, programování vzdělávacího softwaru, software jako služba [SaaS], herní platformy ve formě softwaru jako služby [SaaS]; (44) odborné poradenství spojené se zdravotní péčí, informační služby vztahující se ke zdravotní péči, informační služby se zaměřením na zdravotní péči, služby zdravotní péče, zdravotnické služby, služby posuzování zdravotního stavu, zdravotní poradenství a informační služby, výzkum v oblasti zdravotního poradenství, zdravotnické služby nabízené prostřednictvím sítě poskytovatelů zdravotní péče na smluvním základě, poskytování zdravotní péče v domácím prostředí, poradenské služby týkající se zdravotních problémů, příprava zpráv vztahujících se k záležitostem v oblasti zdravotní péče, služby péče o duševní zdraví, zdravotní péče v oblasti relaxační terapie.

Třídy výrobků a služeb:
9, 42, 44

(591) Barevná
(730) **Prodigy Zone s.r.o.**, Rybná 716/24, Praha 1, Staré Město, 11000, CZ
(740) barta.legal s.r.o., advokátní kancelář, JUDr. Jan Bárta, Kaprova 42/14, Praha 1, Staré Město, 11000

(210) **O-589342**
(220) 09.11.2023
(320) 09.11.2023
(540)



(593) Obrazová
(511) (9) aplikační software, software pro počítačové hry, vzdělávací média s možností stažení, vzdělávací software, vzdělávací tabletové aplikace, vzdělávací počítačové aplikace, vzdělávací mobilní aplikace, programy pro počítačové hry, zábavní software, simulační software, mobilní aplikace;

(42) vývoj softwaru, programování a implementace softwaru, programování vzdělávacího softwaru, software jako služba [SaaS], vzdělávací platformy ve formě softwaru jako služby [SaaS], herní platformy ve formě softwaru jako služby [SaaS]; (44) odborné poradenství spojené se zdravotní péčí, informační služby vztahující se ke zdravotní péči, informační služby se zaměřením na zdravotní péči, služby zdravotní péče, zdravotnické služby, služby posuzování zdravotního stavu, zdravotní poradenství a informační služby, výzkum v oblasti zdravotního poradenství, zdravotnické služby nabízené prostřednictvím sítě poskytovatelů zdravotní péče na smluvním základě, poskytování zdravotní péče v domácím prostředí, poradenské služby týkající se zdravotních problémů, příprava zpráv vztahujících se k záležitostem v oblasti zdravotní péče, služby péče o duševní zdraví, zdravotní péče v oblasti relaxační terapie.

Třídy výrobků a služeb:
9, 42, 44

(591) Barevná
(730) **Prodigy Zone s.r.o.**, Rybná 716/24, Praha 1, Staré Město, 11000, CZ
(740) barta.legal s.r.o., advokátní kancelář, JUDr. Jan Bárta, Kaprova 42/14, Praha 1, Staré Město, 11000

(210) **O-589361**
(220) 09.11.2023
(320) 09.11.2023
(540)



(593) Obrazová
(511) (9) elektronická zařízení na zpracování dat, zařízení pro automatizaci domácností, software pro zabezpečení sítí a zařízení, přístroje a zařízení na regulaci elektrického proudu; (37) instalace a montáž zabezpečovacích systémů.

Třídy výrobků a služeb:
9, 37

(730) **Smart House & Company, s.r.o.**, Atletická 2000, Sokolov, 35601, CZ

(210) **O-589362**
(220) 09.11.2023
(320) 09.11.2023
(540)



(593) Obrazová
(511) (9) elektronická zařízení na zpracování dat, zařízení pro automatizaci domácností, software pro zabezpečení sítí a zařízení, přístroje a zařízení na regulaci elektrického proudu; (37) instalace a montáž zabezpečovacích systémů.

Třídy výrobků a služeb:
9, 37

(730) **Smart House & Company, s.r.o.**, Atletická 2000, Sokolov, 35601, CZ

(210) **O-589364**
(220) 09.11.2023
(320) 09.11.2023
(540)

Poctivý Svařák Kubík

(592) Slovní
(511) (16) pytle a balící a obalové materiály a materiály pro skladování z papíru, lepenky nebo z plastů, papírové dárkové tašky na víno, tiskárenské výrobky, papírové zboží a vzdělávací materiály, tištěné originální papírové etikety na láhve na víno, ručně malované papírové etikety na láhve na víno, papírové etikety, potištěné papírové etikety, plastové obaly, kartonové obaly, obaly na dárky, obaly na vánoční dárky, tašky (obaly, pytlíky) z plastu, obaly na lahve z lepenky nebo papíru, jednorázové papírové ubrusky, papírové kapesníky, papírové ubrusky, stolní papírové ubrusky, papírové podtácky pod nápojové sklenice; (33) ovocné víno, vína, svařené víno, červené víno, bílé víno, nízkoalkoholické víno, jahodové víno, hroznové víno, ostružinové víno, švestkové víno, voskovníkové víno, šumivé hroznové víno, matolínové víno, šumivé víno, nápoje obsahující víno (stříky), předpřipravené alkoholické nápoje, alkoholické nápoje obsahující ovoce, alkoholické nápoje z ovoce, alkoholické nápoje (s výjimkou piva), tichá vína, nápoje na bázi vína; (35) reklamní, marketingové a propagační služby, pomoc při řízení obchodní a podnikatelské činnosti, management a administrativní služby, obchodní poradenské služby a obchodní informace pro spotřebitele, konzultační a poradenské služby a pomoc v oblasti reklamní, marketingové a propagační činnosti, maloobchodní prodej nealkoholických nápojů, maloobchodní prodej alkoholických nápojů s výjimkou piva.

Třídy výrobků a služeb:
16, 33, 35

(730) **drinkfood s.r.o.**, Vítkova 244/8, Praha 8, Karlín, 18600, CZ

(210) **O-589366**
(220) 09.11.2023
(320) 09.11.2023
(540)



(593) Obrazová
(511) (9) elektronická zařízení na zpracování dat, zařízení pro automatizaci domácností, software pro zabezpečení sítí a zařízení, přístroje a zařízení na regulaci elektrického proudu; (37) instalace a montáž zabezpečovacích systémů.

Třídy výrobků a služeb:
9, 37

(730) **Smart House & Company, s.r.o.**, Atletická 2000, Sokolov, 35601, CZ

(210) **O-589367**
(220) 09.11.2023
(320) 09.11.2023
(540)



(593) Obrazová
(511) (9) elektronická zařízení na zpracování dat, zařízení pro automatizaci domácností, software pro zabezpečení sítí a zařízení, přístroje a zařízení na regulaci elektrického proudu; (37) instalace a montáž zabezpečovacích systémů.

Třídy výrobků a služeb:
9, 37

(730) **Smart House & Company, s.r.o.**, Atletická 2000, Sokolov, 35601, CZ

(210) **O-589368**
(220) 09.11.2023
(320) 09.11.2023
(540)



(593) Obrazová
(511) (9) elektronická zařízení na zpracování dat, zařízení pro automatizaci domácností, software pro zabezpečení sítí a zařízení, přístroje a zařízení na regulaci elektrického proudu; (37) instalace a montáž zabezpečovacích systémů.

Třídy výrobků a služeb:
9, 37

(730) **Smart House & Company, s.r.o.**, Atletická 2000, Sokolov, 35601, CZ

(210) **O-589374**
(220) 09.11.2023
(320) 09.11.2023
(540)



(593) Obrazová
(511) (9) elektronická zařízení na zpracování dat, zařízení pro automatizaci domácností, software pro zabezpečení sítí a zařízení, přístroje a zařízení na regulaci elektrického proudu; (37) instalace a montáž zabezpečovacích systémů.

Třídy výrobků a služeb:
9, 37

(730) **Smart House & Company, s.r.o.**, Atletická 2000, Sokolov, 35601, CZ

(210) **O-589375**
(220) 09.11.2023
(320) 09.11.2023
(540)



SMART
Power Hub

(593) Obrazová
(511) (9) elektronická zařízení na zpracování dat, zařízení pro automatizaci domácností, software pro zabezpečení sítí a zařízení, přístroje a zařízení na regulaci elektrického proudu; (37) instalace a montáž zabezpečovacích systémů.

Třídy výrobků a služeb:
9, 37

(730) **Smart House & Company, s.r.o.**, Atletická 2000, Sokolov, 35601, CZ

(210) **O-589377**
(220) 09.11.2023
(320) 09.11.2023
(540)



(593) Obrazová
(511) (9) elektronická zařízení na zpracování dat, zařízení pro automatizaci domácností, software pro zabezpečení sítí a zařízení, přístroje a zařízení na regulaci elektrického proudu; (37) instalace a montáž zabezpečovacích systémů.

Třídy výrobků a služeb:
9, 37

(730) **Smart House & Company, s.r.o.**, Atletická 2000, Sokolov, 35601, CZ

(210) **O-589384**
(220) 10.11.2023
(320) 10.11.2023
(540)

INVESTIKA

(592) Slovní
(511) (35) aktualizace a údržba dat v počítačových databázích, administrativní služby, marketing, obchodní informace a průzkum, propagace, reklama; (36) správa aktiv a portfolia, finanční poradenství, domácí bankovní služby (homebanking), otevřené investiční fondy, kapitálové investice, investiční konzultační služby, konzultační služby týkající se financí, investiční makléřství, monitorování investičních fondů, oceňování a odhadování nemovitostí, podílové fondy, pronájem nemovitostí (kanceláři), správa investičních fondů, správa nemovitostí, řízení investičních fondů, řízení kapitálových investičních fondů, služby finančních investičních fondů, služby v oblasti investičního poradenství, rozvoj investičních portfolií, management investičního fondu, finanční a investiční služby, zprostředkování v oblasti nemovitostí, investování peněžních prostředků, penzijní fondy, spořitelni služby, finanční oceňování nemovitostí, finanční služby pro nákup nemovitostí, finanční služby vztahující se k nemovitostem, finanční správa projektů v oblasti nemovitostí, financování nemovitostí, investice do nemovitostí, kapitálové investice v nemovitostech, management investic do nemovitostí, management nemovitostí, pronájem a nájem nemovitostí, služby spojené se správou nemovitostí, služby v oblasti nemovitostí a majetku, správa finančních záležitostí v oblasti nemovitostí, správa portfolií nemovitostí; (42) počítačové programování pro zpracování dat, údržba počítačového softwaru.

Třídy výrobků a služeb:
35, 36, 42

(730) **INVESTIKA, investiční společnost, a.s.**, U Zvonářky 291/3, Praha 2, Vinohrady, 12000, CZ

(210) **O-589390**
(220) 10.11.2023
(320) 10.11.2023
(540)

KAMPUS
∞ BISTRO ∞

∞ K ∞

(593) Obrazová
(511) (30) sendviče; (43) zajištění stravování, služby zajišťující stravování, zajišťování stravování a nápojů v bistrech, zajišťování stravování a nápojů pro hosty, zajišťování stravování a nápojů hostům v restauracích, zajišťování stravování a nápojů v internetových kavárnách, bary, bary (služby -), bistra (služby), bufetové služby, bufety, bufety rychlého občerstvení, čajovny, delikatesy (restaurace), denní bary (v restauraci, hotelu), gril - restaurace, gastronomické služby, kavárny, pivnice, podávání alkoholických nápojů, podávání jídel a nápojů, podávání jídel a nápojů hostům v restauracích, podávání jídel a nápojů pro hosty, podávání jídel a nápojů v internetových kavárnách, podávání stravování a nápojů v restauracích a barech, pohostinství (služby), příprava jídel, příprava pokrmů, restaurace, restaurace rychlého občerstvení, restaurace s odnosem jídel s sebou, restaurace servírující porcované maso, restaurační a barové služby, restaurační služby v oblasti rychlého občerstvení, restaurační služby zahrnující bary s povolením k prodeji alkoholu, samoobslužné jídelny, samoobslužné restaurace, služby dodávání jídel k okamžité spotřebě, služby dodávání nápojů, služby poskytující jídlo a nápoje s možností odnosu, služby provozoven nabízejících rychlé občerstvení s odnosem s sebou, služby týkající se odnosu jídla s sebou, služby týkající se přípravy jídel a nápojů, služby týkající se restaurací s prodejem jídel s sebou, služby v oblasti pohostinství, tapas bary, snack-bary.

Třídy výrobků a služeb:
30, 43

(730) **PK2 group spol. s.r.o.**, J. E. Purkyně 431, Chrudim, Chrudim III, 53701, CZ
(740) Mgr. Matěj Košťál LL.M., advokát, Velké náměstí 149, Hradec Králové, 50003

(210) **O-589391**
(220) 10.11.2023
(320) 10.11.2023
(540)

KAMPUS
∞ CATERING ∞

(593) Obrazová
(511) (43) bufetové služby, bufety rychlého občerstvení, catering - jídlo a nápoje pro instituce, catering (poskytování jídla a nápojů), catering - jídlo a nápoje pro bankety, cateringové služby pro exteriér, cateringové služby pro hotely, cateringové služby zaměřené na zásobování jídel, denní bary (v restauraci, hotelu), delikatesy (restaurace), firemní akce (poskytování jídel a nápojů), gastronomické služby, klubové služby (poskytování jídla a nápojů), mobilní cateringové služby, organizace cateringu na narozeninových oslavách, podávání alkoholických nápojů, podávání jídel a nápojů, podávání jídel a nápojů pro hosty, podávání stravování a nápojů v restauracích a barech, pohostinství (služby), pořádání banketů, pořádání svatebních recepcí (potraviny a nápoje), poskytování jídla a nápojů, poskytování jídla a nápojů

prostřednictvím mobilního nákladního auta, poskytování služeb zajišťujících nápoje, poskytování stravování a nápojů pro veletržní a výstavní prostory, příprava a poskytování stravování a nápojů pro okamžitou spotřebu, příprava jídel, příprava pokrmů, samoobslužné restaurace, služby denních barů, služby dodávání nápojů, služby mobilních restaurací, služby poskytující jídlo a nápoje s možností odnosu, služby provozoven nabízejících rychlé občerstvení s odnosem s sebou, služby týkající se přípravy jídel a nápojů, služby v oblasti hotelového cateringu, služby v oblasti pohostinství (potraviny a nápoje), služby v oblasti pohostinství, služby v oblasti přípravy jídel, služby v oblasti stravování specializované na ruční krájení šunky na veletrzích, ochutnávkách a veřejných akcích, služby v oblasti stravování specializované ruční krájení šunky na svatbách a soukromých akcích, služby v oblasti tepelné přípravy jídel, služby zmrzlinových barů, smluvní gastronomické služby, stravovací služby pro konferenční centra, stravovací služby pro společenské a konferenční sály a salonky, stravování a nápoje pro koktejlové párty, zajišťování hromadného stravování (catering), zajišťování stravování a nápojů pro výstavní prostory, zajišťování stravování a nápojů pro konferenční prostory.

Třídy výrobků a služeb:
43

(730) **PK2 group spol. s.r.o.**, J. E. Purkyně 431, Chrudim, Chrudim III, 53701, CZ
(740) Mgr. Matěj Košťál LL.M., advokát, Velké náměstí 149, Hradec Králové, 50003

(210) **O-589393**
(220) 10.11.2023
(320) 10.11.2023
(540)

JPuff

(592) Slovní
(511) (3) esenciální oleje pro použití při výrobě kapaliny pro elektronické cigarety; (9) baterie pro elektronické cigarety, USB nabíječky pro elektronické cigarety, nabíječky baterií pro elektronické cigarety, přenosná pouzdra pro nabíjení pro elektronické cigarety a odpařovače; (34) elektronické cigarety, dobíjecí elektronické cigarety, krabičky na elektronické cigarety, pouzdra na elektronické cigarety, kuřácké soupravy pro elektronické cigarety, vyměnitelné náplně pro elektronické cigarety, kapalina do elektronické cigarety (e-liquid) z rostlinného glycerinu, kapalina do elektronické cigarety (e-liquid) z propylenglykolu, osobní vaponizéry a elektronické cigarety a příchutě a roztoky pro ně.

Třídy výrobků a služeb:
3, 9, 34

(730) **JPuff s.r.o.**, Tyršova 1764/21, Šlapanice, 66451, CZ

(210) **O-589398**
(220) 10.11.2023
(320) 10.11.2023
(540)



(593) Obrazová

(511) (16) pytle a balící a obalové materiály z papíru, lepenky nebo z plastů, materiály pro skladování z papíru a lepenky, papírové dárkové tašky na víno, tiskárenské výrobky, papírnické zboží a vzdělávací potřeby (s výjimkou přístrojů), tištěné originální papírové etikety na láhve na víno, ručně malované papírové etikety na láhve na víno, papírové etikety, potištěné papírové etikety, plastové bublinové obaly, kartonové obaly, obaly na dárky, obaly na vánoční dárky, tašky (obaly, pytlíky) z plastu, obaly na lahve z lepenky nebo papíru, jednorázové papírové ubrousky, papírové kapesníky, papírové ubrousky, stolní papírové ubrousky, papírové podtácky pod nápojové sklenice; (20) plastové nádoby jako obaly; (21) plastové kelímky, plastové lahve; (33) ovocné víno, vína, svařené víno, červené víno, bílé víno, nízkoalkoholické víno, jahodové víno, hroznové víno, ostružinové víno, švestkové víno, voskovníkové víno, šumivé hroznové víno, matolinové víno, šumivé víno, nápoje obsahující víno (stříky), předpřipravené alkoholické nápoje, alkoholické nápoje obsahující ovoce, alkoholické nápoje z ovoce, alkoholické nápoje (s výjimkou piva), tichá vína, nápoje na bázi vína; (35) reklamní, marketingové a propagační služby, pomoc při řízení obchodní a podnikatelské činnosti, management a administrativní služby, obchodní služby s výše uvedenými výrobky ve tř. 16, 20, 21 a 33, obchodní informace pro spotřebitele, konzultační a poradenské služby a pomoc v oblasti reklamní, marketingové a propagační činnosti, maloobchodní prodej nealkoholických nápojů, maloobchodní prodej alkoholických nápojů (s výjimkou piva).

Třídy výrobků a služeb:
16, 20, 21, 33, 35

(591) Barevná
(730) **drinkfood s.r.o.**, Vítkova 244/8, Praha 8, Karlín, 18600, CZ

(210) **O-589404**
(220) 12.11.2023
(320) 12.11.2023
(540)



EUFORIA

(593) Obrazová

(511) (3) kosmetické přípravky, parfumerie, přípravky pro osobní hygienu, vonné oleje a aromatické výtažky, neléčivé kosmetické a toaletní přípravky, přípravky pro péči o pleť, oči a nehty, přípravky pro osobní hygienu a

kosmetické přípravky, éterické oleje ke kosmetickým účelům, éterické oleje pro péči o pleť; (5) potravní doplňky a dietetické přípravky, tekuté bylinné doplňky, bylinné čaje (léčivé nápoje); (41) služby v oblasti vzdělávání, zábavy a sportu, vzdělávací a školící služby, služby v oblasti sportu a fitness; (43) dočasné ubytování; (44) služby péče o hygienu a krásu, služby zdravotní péče, provozování lázeňských domů, služby lázeňských koupelí v interiéru, služby lázeňských koupelí v exteriéru, zdravotní lázeňské služby pro zdraví a wellness těla a ducha.

Třídy výrobků a služeb:
3, 5, 41, 43, 44

(730) **Bartoňová Pavla**, U Traktorky 1355, Zubří, 75654, CZ

(210) **O-589419**
(220) 13.11.2023
(320) 13.11.2023
(540)

DIURETAN

(592) Slovní

(511) (5) léčiva, léčivé přípravky a látky, farmaceutické přípravky a látky, farmaceutické přípravky k léčbě cukrovky, antidiabetické farmaceutické přípravky, farmaceutické přípravky k léčbě zažívacích poruch, farmaceutické přípravky k léčbě nemocí metabolického systému, farmaceutické přípravky k léčbě poruch metabolického systému, farmaceutické přípravky k prevenci nemocí metabolického systému, farmaceutické přípravky k prevenci poruch metabolického systému, farmaceutické látky ovlivňující orgány trávicí soustavy, enzymy pro lékařské účely, enzymy pro léčebné účely, tablety na hubnutí, antioxidační tablety, potravinové doplňky, potravinové doplňky k regulaci cholesterolu, bonbony obohacené vápníkem pro léčebné účely, žvýkačkové gummy, žvýkačky pro lékařské účely, bylinné léky, bylinné přípravky pro léčebné účely, bylinné dietní doplňky pro osoby se zvláštními dietními požadavky, bylinné směsi k léčebnému použití, bylinné čaje pro léčebné účely, odvary z léčivých bylin, odvary pro farmaceutické účely, tekuté bylinné doplňky, odtučňovací čaj pro lékařské účely, vitaminové a minerální doplňky, vitaminové přípravky jako doplňky stravy, šumivé vitaminové tablety, multivitaminové přípravky, nápojové směsi v prášku jako doplňky výživy, vlákniny (dietetické -), dietetická vlákniny usnadňující trávení, diabetický chléb upravený k léčebným účelům, dietetické látky upravené k lékařskému použití, dietetické výrobky pro děti, dietetické látky pro děti, dietetické náhražky cukru pro lékařské použití, dietetické cukrovinky k léčebnému použití, výživové doplňky ve formě nápojů, dietní potravinové doplňky pro lidskou potřebu, dietní potraviny přizpůsobené pro nemocné, doplňky zdravé výživy pro osoby se zvláštními dietními požadavky, doplňky stravy z mateří kašičky, farmaceutické výrobky a přípravky k prevenci otoků nohou, léčiva kardiovaskulárního systému pro použití při léčbě vysokého krevního tlaku, protizánětlivé přípravky, protizánětlivé gely, protizánětlivé masti, kapsle na hubnutí, léčebné přípravky na hubnutí, nutraceutika pro lidi, nutraceutika jako dietní doplňky, nutraceutické přípravky pro terapeutické nebo lékařské účely, doplňky výživy, potravní doplňky a dietetické přípravky, výživové doplňky, doplňky stravy pro neléčebné účely, dietetické doplňky pro sportovce.

Třídy výrobků a služeb:
5

(730) **Nutri Czech Nutraceuticals s.r.o.**, Velká Hradební 619/33, Ústí nad Labem, Ústí nad Labem-centrum, 40001, CZ
(740) JUDr. Ota Klekner, Reznická 1332/7, Liberec, Liberec I-Staré Město, 46001

(210) **O-589428**
(220) 13.11.2023
(320) 13.11.2023
(540)



(593) Obrazová
(511) (35) reklama prostřednictvím všech veřejných komunikačních prostředků, online reklama v počítačové komunikační síti, poskytování zákaznických informací o službách níže uvedených ve třídách 39 a 40, prostřednictvím internetu a sociálních sítí, administrativní služby, analýzy obchodních dat, zprostředkovatelské obchodní služby, sjednávání obchodních smluv pro jiné osoby; (39) pronájem skladovacích a recyklačních kontejnerů, přeprava a uskladnění odpadu; (40) třídění odpadů a recyklovatelného materiálu, nakládání s odpady (zpracování, recyklace a likvidace), tepelná likvidace odpadů, zpracování odpadů termickým procesem plazmového zplyňování, zpracování plastů, recyklace plastických hmot, služby v oblasti regranulace, drčení, mletí a praní plastických hmot, zpracování a recyklace obalů, zpětné získávání materiálů z odpadu, spalování odpadu, chemická recyklace odpadních produktů, podnikání v oblasti odpadového hospodářství - v rámci této třídy, odborné informační, poradenské a konzultační služby v oblasti odpadového hospodářství.

Třídy výrobků a služeb:
35, 39, 40

(591) Barevná
(730) **MT a.s.**, Dukelských bojovníků 3299/128, Znojmo, 671 81, CZ
(740) Ing. Kateřina Gregorová, patentový a známkový zástupce, Sokolská třída 966/22, Ostrava, Moravská Ostrava, 70200

(210) **O-589436**
(220) 14.11.2023
(320) 14.11.2023
(540)



(593) Obrazová
(511) (5) doplňky stravy pro neléčebné účely, dietní potravinové doplňky pro lidskou potřebu, dietní doplňky ve formě prášků, doplňky zdravé výživy pro osoby se zvláštními dietními požadavky, minerální potravinové doplňky, multivitaminové přípravky, nápojové směsi jako dietní doplňky, nápojové směsi v prášku jako doplňky výživy, potravinové doplňky, proteinové potravinové doplňky, vitaminové doplňky, vitaminové a minerální přípravky, vitaminové přípravky jako doplňky stravy, přípravky na čištění ústní dutiny, vitaminové nápoje, dietetické doplňky pro sportovce, potravinové doplňky obsahující enzymy, potravinové doplňky k regulaci cholesterolu, potravinové doplňky obsahující vitaminy, potravní doplňky a dietetické přípravky, výživové doplňky; (35) velkoobchodní prodej výživových doplňků, maloobchodní prodej výživových doplňků, maloobchodní služby vztahující se k potravinám, maloobchodní prodej sportovních předmětů, maloobchodní prodej dietetických přípravků, velkoobchodní prodej dietetických přípravků, velkoobchodní prodej sportovních předmětů, velkoobchodní prodej nealkoholických nápojů, služby v oblasti obchodní správy vztahující se k internetovému prodeji,

maloobchodní služby týkající se potravin poskytované prostřednictvím celosvětových počítačových sítí, obchodní informační služby poskytované prostřednictvím globální počítačové sítě nebo internetu, reklamní služby k propagaci elektronického obchodu, služby obchodních výstav a veletrhů, organizování komerčních nebo propagačních veletrhů a výstav, obchodní nebo podnikatelské informace.

Třídy výrobků a služeb:
5, 35

(730) **Košťál Roman**, Fučíkova 383, Vítkov, 74901, CZ
Sonnková Lenka, Fučíkova 383, Vítkov, 74901, CZ
(740) RETROPATENT s.r.o., Dobiášova 1246/29, Liberec, Liberec VI-Rochlice, 46006
RETROPATENT s.r.o., Dobiášova 1246/29, Liberec, Liberec VI-Rochlice, 46006

(210) **O-589439**
(220) 14.11.2023
(320) 14.11.2023
(540)

ON-X

(592) Slovní
(511) (28) potřeby pro gymnastiku a sport zařazené v této třídě, sportovní náčiní a pomůcky, jako in-line brusle, brusle kolečkové, gymnastické zařízení, jízdní kola nehybná určená pro trénink, rotopedy, cyklistické eliptické a jiné trenažéry, koloběžky, posilovací stroje a pomůcky, fitness trenažéry, přístroje pro tělesná cvičení, síliče svalů, činky, skateboardy, surfovací prkna, terče, trampolíny, hry, hračky; (35) propagační činnost, reklama, pomoc při řízení obchodní činnosti, účetnictví, obchodní administrativy, kancelářské práce, velkoobchod, maloobchod a zprostředkování prodeje s výše uvedenými výrobky třídy 28.

Třídy výrobků a služeb:
28, 35

(730) **Košťál Roman**, Fučíkova 383, Vítkov, 74901, CZ
Sonnková Lenka, Fučíkova 383, Vítkov, 74901, CZ
(740) RETROPATENT s.r.o., Dobiášova 1246/29, Liberec, Liberec VI-Rochlice, 46006

(210) **O-589440**
(220) 14.11.2023
(320) 14.11.2023
(540)

X-NT

(592) Slovní
(511) (28) potřeby pro gymnastiku a sport zařazené v této třídě, sportovní náčiní a pomůcky, jako in-line brusle, brusle kolečkové, gymnastické zařízení, jízdní kola nehybná určená pro trénink, rotopedy, cyklistické eliptické a jiné trenažéry, koloběžky, posilovací stroje a pomůcky, fitness trenažéry, přístroje pro tělesná cvičení, síliče svalů, činky, skateboardy, surfovací prkna, terče, trampolíny, hry, hračky; (35) propagační činnost, reklama, pomoc při řízení obchodní činnosti, účetnictví, obchodní administrativy, kancelářské práce, velkoobchod, maloobchod a zprostředkování prodeje s výše uvedenými výrobky třídy 28.

Třídy výrobků a služeb:
28, 35

(730) **Košťál Roman**, Fučíkova 383, Vítkov, 74901, CZ
Sonnková Lenka, Fučíkova 383, Vítkov, 74901, CZ
(740) RETROPATENT s.r.o., Dobiášova 1246/29, Liberec, Liberec VI-Rochlice, 46006

(210) **O-589442**
(220) 14.11.2023
(320) 14.11.2023
(540)

Petris

(592) Slovní
(511) (41) služby v oblasti vzdělávání, zábavy a sportu, pořádání výcvikových kurzů, pořádání, vedení a organizování seminářů, pořádání a vedení vyučovacích hodin, pořádání a vedení výukových programů, vzdělávací a školicí služby, výstavy psů, organizování přehlídek psů, organizování soutěží psů, organizování konferencí, výstav pro kulturní a vzdělávací účely a soutěží, rozhodování sportovních akcí (služby sportovního rozhodčího), organizování akcí s parkurovým skákáním, vzdělávací semináře, pořádání

a vedení kynologických akcí, pořádání kynologických soutěží; (44) stříhání psů, chov psů, chovné stanice psů, služby v oblasti péče o vzhled psů, služby péče o zdraví zvířat, masáž psů, chov zvířat, poradenství vztahující se k chovu zvířat, poskytování informací týkajících se chovu zvířat, zvířata chovaná v domácnosti (péče o čistotu).

Třídy výrobků a služeb:
41, 44

- (730) **Vyplelová Petra Ing., Ph.D.**, Za Labem č. ev. 26, Čelákovice, Sedlčánky, 25088, CZ
(740) Advokátní kancelář Mgr. Aleš Velc, Mgr. Aleš Velc, Toulouvcovo nám. 156, Litomyšl, Litomyšl-Město, 57001

- (210) **O-589443**
(220) 14.11.2023
(320) 14.11.2023
(540)

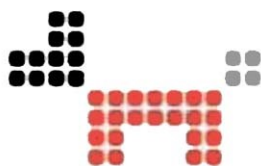

PETRIS

- (593) Obrazová
(511) (41) služby v oblasti vzdělávání, zábavy a sportu, pořádání výcvikových kurzů, pořádání, vedení a organizování seminářů, pořádání a vedení vyučovacích hodin, pořádání a vedení výukových programů, vzdělávací a školicí služby, výstavy psů, organizování přehlídek psů, organizování soutěží psů, organizování konferencí, výstav pro kulturní a vzdělávací účely a soutěží, rozhodování sportovních akcí (služby sportovního rozhodčího), organizování akcí s parkurovým skákáním, vzdělávací semináře, pořádání a vedení kynologických akcí, pořádání kynologických soutěží; (44) stříhání psů, chov psů, chovné stanice psů, služby v oblasti péče o vzhled psů, služby péče o zdraví zvířat, masáž psů, chov zvířat, poradenství vztahující se k chovu zvířat, poskytování informací týkajících se chovu zvířat, zvířata chovaná v domácnosti (péče o čistotu).

Třídy výrobků a služeb:
41, 44

- (591) Barevná
(730) **Vyplelová Petra Ing., Ph.D.**, Za Labem č. ev. 26, Čelákovice, Sedlčánky, 25088, CZ
(740) Advokátní kancelář Mgr. Aleš Velc, Mgr. Aleš Velc, Toulouvcovo nám. 156, Litomyšl, Litomyšl-Město, 57001

- (210) **O-589445**
(220) 14.11.2023
(320) 14.11.2023
(540)



- (593) Obrazová
(511) (41) služby v oblasti vzdělávání, zábavy a sportu, pořádání výcvikových kurzů, pořádání a vedení a organizování seminářů, pořádání a vedení vyučovacích hodin, pořádání a vedení výukových programů, vzdělávací a školicí služby, výstavy psů, organizování přehlídek psů, organizování soutěží psů, organizování konferencí, výstav pro kulturní a vzdělávací účely

a soutěží, rozhodování sportovních akcí (služby sportovního rozhodčího), organizování akcí s parkurovým skákáním, vzdělávací semináře, pořádání a vedení kynologických akcí, pořádání kynologických soutěží.

Třídy výrobků a služeb:
41

- (591) Barevná
(730) **Vyplelová Petra Ing., Ph.D.**, Za Labem č. ev. 26, Čelákovice, Sedlčánky, 25088, CZ
(740) Advokátní kancelář Mgr. Aleš Velc, Mgr. Aleš Velc, Toulouvcovo nám. 156, Litomyšl, Litomyšl-Město, 57001

- (210) **O-589448**
(220) 14.11.2023
(320) 14.11.2023
(540)

TB Voltberry

- (592) Slovní
(511) (29) mražené ovoce, zpracované ovoce, houby a zelenina, ořechy a luštěniny, konzervované ovoce, krájené ovoce, konzervované, konzervované plody bobulovin, ovoce konzervované v alkoholu, ovoce (přislazené), zavařené ovoce, nakládané ovoce, glazované ovoce, sušené ovoce, vařené ovoce, aromatizované ovoce, krájené ovoce, dušené ovoce, fermentované ovoce, směsi sušeného ovoce, dušené ovoce (kompoty), ovoce naložené v alkoholu, lupínky ze sušeného ovoce, svačinky na bázi ovoce, výrobky ze sušeného ovoce, směs ze sušeného ovoce, krájené ovoce konzervované ve skle, chuťovky na bázi sušeného ovoce, želé, džemy, kompoty, ovocné a zeleninové pomazánky, pomazánky z ovocného želé; (32) mražené nápoje na bázi ovoce, nealkoholické nápoje, nealkoholické nápoje obsahující zeleninové šťávy, nealkoholické nápoje ze sušeného ovoce, nealkoholické nápoje obohacené o vitaminy, nealkoholické nápoje s obsahem ovocných šťáv, nealkoholické nápoje na bázi ovoce ochucené čajem, nealkoholické ovocné nápoje, ovocné sirupovité nápoje, nealkoholické, nealkoholické nápoje s ovocnou příchutí, nealkoholické nápoje z hroznové šťávy, nealkoholické nápoje na bázi zeleninových šťáv, džusy, zeleninové džusy, míchané ovocné džusy, nealkoholické ovocné nektary; (35) maloobchodní služby zaměřené na ovoce, maloobchod a velkoobchod, počítačové on-line maloobchodní a velkoobchodní služby s výrobky uvedenými ve tř. 29 výše, pomoc při řízení obchodní činnosti, obchodní konzultace v oblasti distribuce zboží, zasílání katalogů, objednávky zboží, dovozní a vývozní kancelář, obchodní nebo podnikatelské poradenství, reklama, administrativní práce, organizování komerčních nebo reklamních výstav, zprostředkovatelská činnost v oblasti obchodu a obchodních služeb s výrobky uvedenými ve tř. 29 výše, činnost ekonomických poradců, maloobchodní, velkoobchodní a elektronický prodej potravin, zejména výrobků z ovoce a hotových jídel, zprostředkování v oblasti nákupu a prodeje potravin a potravinářských surovin, poskytování obchodních informací, průzkumy trhu, předvádění výrobků, organizování a pořádání prodejních a reklamních akcí, automatizované i ruční zpracování dat; (40) lisování ovoce, zpracování ovoce a zeleniny, sušení a mražení potravin.

Třídy výrobků a služeb:
29, 32, 35, 40

- (730) **TB Voltberry s.r.o.**, Družstevní 397, Litomyšl, Zahájí, 57001, CZ
(740) Advokátní kancelář Mgr. Aleš Velc, Mgr. Aleš Velc, Toulouvcovo nám. 156, Litomyšl, Litomyšl-Město, 57001

- (210) **O-589452**
(220) 14.11.2023
(320) 14.11.2023
(540)

Olivova nadace

- (592) Slovní
(511) (36) nadační činnost v oblasti finanční, finanční sponzorování, získávání finančních prostředků, pomoc a sjednávání financování, správa peněžních prostředků, obstarávání finančních prostředků, poskytování finančních prostředků, shromažďování financí, shromažďování finančních prostředků na dobročinné účely, dobročinné příspěvky (sbírky), charitativní sbírky, pořádání dobročinných sbírek, pořádání dobročinných akcí za účelem získání finančních prostředků, služby v oblasti dobročinných fondů, dobročinné finanční sbírky založené na organizování a pořádání slavnostních společenských akcí; (41) nadační činnost v oblasti výchovy a vzdělávání, nadační činnost v oblasti kultury, zábavy, umění a sportu, služby v oblasti výchovy a vzdělávání, informace o výchově a vzdělávání, organizace představení, organizace školení, organizování webinářů,

organizování zábavních, kulturních, sportovních a společenských akcí, organizování her, organizování soutěží a vyhlašování cen, vydávání ocenění v oblasti vzdělávání, poskytování zařízení pro sportovní akce a soutěže a předávání ocenění, vydávání ocenění v oblasti altruismu a mezilidských vztahů, poradenství v oblasti vzdělávání, vytváření projektů v oblasti výchovy a vzdělávání, příprava a pořádání vzdělávacích akcí, vydavatelská a nakladatelská činnost, elektronická vydavatelská činnost; (43) dočasné ubytování, zařizování a pronájem přechodného ubytování, rezervace ubytování, charitativní služby, a to poskytování přechodného ubytování, služby zajišťující stravování a nápoje, charitativní služby, zejména poskytování jídla a pití; (44) nadační činnost v oblasti lékařské péče, pronájem lékařského zařízení, fyzická rehabilitace, poskytování zařízení pro tělesnou rehabilitaci, lékařské služby, nemocniční služby, terapeutické služby, služby ozdravení, zdravotní poradenství, psychologické poradenství, dietní a nutriční poradenství; (45) osobní a společenské služby, služby praktické pomoci a pomoci v domácnosti pro rodiny a potřebné, právní služby a poradenství, poskytování služeb osobní a emocionální podpory, právní poradenství v oblasti sociálních a charitativních služeb na podporu a pomoc lidem a organizacím.

Třídy výrobků a služeb:

36, 41, 43, 44, 45

(730) **Olivova nadace**, Olivova 224/108, Říčany, 25101, CZ

(740) PROPATENT, JUDr. Matěj Sedláček, Pod Pekařkou 107/1, Praha 4, Podolí, 14700

(210) **O-589469**

(220) 15.11.2023

(320) 15.11.2023

(540)

komterm

(592) Slovní

(511) (9) airbagy pro bezpečnostní použití na ochranu proti pádu, antény, audio a video přijímače, audiovizuální zařízení pro výuku, automatické časové spínače, automatické indikátory nízkého tlaku v pneumatikách vozidel, autorádia, baterie do vozidel, bezdrátové mikrofony s reproduktorem, bezdrátové telefony, bezpečnostní tokeny (šifrovací zařízení -), bezpečnostní značky (světelné -), biočipy, biometrické pasy, biometrické průkazy totožnosti, biometrické zámky, blikající světelná signalizace, celulární telefony, čipové karty (karty s integrovaným obvodem -), čipy (integrované obvody -), čítače, čteční zařízení, čtečky čárových kódů, čtečky (zařízení pro zpracování dat -), datové sady (nahrané nebo stahovatelné -), desky do akumulátorů (baterií), detektory, diagnostické přístroje (ne lékařské -), diaprojektory, digitální informační tabule, digitální termostaty pro regulaci klimatizace, disky, DNA čipy, DVD přehrávače, elektrická relé, elektrická vedení, elektrická zabezpečovací zařízení proti krádeži, elektrická zařízení pro dálkové řízení průmyslových procesů, elektrické adaptéry, elektrické akumulátory, elektrické baterie, elektrické cívky, elektrické dveřní zvonky, elektrické kabelové svazky pro automobily, elektrické kabely, elektrické kolektory, elektrické měniče, elektrické ohradníky, elektrické pohony, elektrické regulátory, elektrické signální zvonky (alarmy -), elektrické stmívače (regulační zařízení -), elektrické vypínače a spínače, elektrické zámky, elektrické zástřešky, elektrické zásuvky, elektrifikované kolejnice pro instalaci bodových svítidel, elektrodynamická zařízení pro dálkové řízení signalizace, elektroluminiscenční diody (LED -), elektromagnetické cívky, elektronická světelná ukazovátká, elektronické interaktivní tabule, elektronické kapesní překladače, elektronické klíčenky jako dálkové ovladače, elektronické nástěnky, elektronické ovladače pro servomotory, elektronické přístupové systémy (zabezpečení dveří -), fotovoltaické články, fyzikální přístroje a nástroje, galvanické baterie, galvanické články, galvanometry, generátory ozonu pro kalibrační účely, GSM spínače (elektrotechnika -), handsfree sady pro telefony, humanoidní roboti s komunikačními a učebními funkcemi pro pomoc lidem a pro zábavu lidí, chemické přístroje a zařízení, chytré karty (karty s integrovaným obvodem -), chytré náramky (měřicí přístroje -), chytré reproduktory, chytré telefony (smartphony -), indikátory ztrát elektrické energie, integrované obvody, interaktivní terminály vybavené dotykovou obrazovkou, interkomunikační zařízení, jističe, kabely z optických vláken, kalorimetry, kapesní počítače (PDA -), kódované vstupní karty, kompaktní disky (audio-video -), kompaktní disky (CD ROM - pouze pro čtení -), kondenzátory (elektrotechnika -), konektory (elektrotechnika -), magnetická datová média, magnetická kódovací zařízení, magnetické disky, magnetické dráty, magnetické identifikační karty, magnetické kódované identifikační náramky, magnetické pásky, měniče disků pro počítače, měřicí nástroje a zařízení, mikrofony, mikroprocesory, mobilní telefony, modemy, monitorovací počítačové

programy, monitorovací zařízení nošená na těle, počítačový software, počítačový hardware, nabíjecí stanice pro elektrická vozidla, nabíječky baterií, nabíječky mobilních telefonů, náhlavní displeje, nahrané počítačové programy, nahrané programy operačních systémů, navigační přístroje, nosiče zvukových záznamů, nositelné reproduktory, nositelné video obrazovky, notebooky, obrazovky, optická vlákna (světlovodná vlákna -), optické datové nosiče, optické disky, optické kondenzory, paměťová zařízení počítačů, parkovací senzory pro vozidla, periferní zařízení počítačů, platformy počítačového softwaru (nahrané nebo ke stažení -), plynoměry, počítače, počítačové diskové mechaniky, počítačové klávesnice, počítačové programy (stahovatelné -), počítačové síťové routery, pojistky, procesory, přehrávače kompaktních disků, přenosné bezdrátové tiskárny pro použití s přenosnými počítači a mobilními zařízeními, přenosné multimedialní přehrávače, přenosné nabíječky do sítě, přenosné počítače, přenosné reproduktory, přístroje pro reprodukci zvuku, radary, radiologické přístroje pro průmyslové účely, radiopřijímače, radiotelegrafická zařízení, reflexní prvky na oděvy k prevenci dopravních nehod, registrační pokladny, regulátory tepla, roboti do laboratoří, rozhraní pro počítače, rozvaděče (elektrotechnika -), rozvodné desky (elektrotechnika -), samoobslužné terminály, satelitní navigační přístroje, signální lampy, skenery (zařízení pro zpracování dat -), skládací chytré telefony (smartphony), sklonoměry, software počítačových her ke stažení, solární baterie, solární panely na výrobu elektřiny, solenoidové ventily (elektromagnetické spínače -), sonary, spínací skříně (elektrotechnika -), spínače elektrických obvodů, spoje (elektrotechnika -), stahovatelná grafika pro mobilní telefony, stahovatelné digitální soubory ověřené nezaměnitelnými tokeny, stahovatelné elektronické publikace, stahovatelné e-peněženky, stahovatelné kryptografické klíče pro přijímání a vydávání kryptoaktiv, stahovatelné počítačové aplikace, stahovatelný počítačový software pro provádění transakcí kryptoaktiv pomocí technologie blockchain, stroje na počítání a třídění peněz, svorky na elektrické cívky, tablety (počítače -), tachometry, telefonní dráty, telefonní mikrofony, telefonní přístroje, teleprezenční roboti, teleskopy, televizory, tělové postroje pro podporu při zvedání nákladů, teodolity, teploměry (ne lékařské -), teploměry s vlhkoměrem, terminály pro kreditní karty, termostaty, termovizní kamery, testery na orientační stanovení obsahu alkoholu v krvi dechovou zkouškou, tištěné spoje, transformátory (elektrotechnika -), transformátory na zvyšování napětí, tranzistory (elektrotechnika -), ukazatele hladiny vody, ukazatele rychlosti, ukazatele teploty, ukazatele tlaku, USB flash disky, usměrňovače proudu, uživatelem programovatelní humanoidní roboti (nenakonfigurovaní -), vazební členy (zařízení pro zpracování dat -), vázící stroje, vedení (elektřina -), vnitřní chladicí ventilátory do počítačů, vodící šablony s upínáním pro přesné vedení nástroje, vysílače elektronických signálů, vysílače (telekomunikace -), vysílačky (telekomunikace -), vysokofrekvenční přístroje a zařízení, výstražná zařízení proti krádeži, výškoměry, záchranné prostředky a vybavení, zařízení k ovládání kotlů, zařízení na demagnetizaci magnetických pásek, zařízení na kontrolu rychlosti pro vozidla, zařízení na zpracování dat, zařízení pro automatické řízení vozidel, zařízení pro přenos zvuku, zvuková výstražná zařízení, 3D brýle, 3D skenery; (11) acetylenové fléry, acetylenové generátory, acetylenové hořáky, adsorpční zařízení na výrobu plynu, akumulátory páry, Auerovy hořáky, automatické dopravníky na přepravu popela, automatické zavlažovací systémy, baterky (elektrické svítilny -), bezpečnostní lampy, bezpečnostní příslušenství pro vodovodní a plynová zařízení a potrubí, bioreaktory pro použití při úpravě odpadních vod, bioreaktory pro použití při zpracování odpadu, čisté komory (hygienická zařízení -), destilační kolony, destilační přístroje, dezinfekční přístroje, digestoře, domácí krby, držáky na plynové hořáky, důlní lampy, elektrická svítilna, elektrická topná tělesa, elektrická topná vlákna, elektrické kuchyňské náčiní, elektrické osvětlovací výbojky, elektrické příkrývky (ne pro lékařské účely -), elektrické radiátory, elektrické topné koberce, elektrické žárovky, elektricky vyhřívané oděvy, elektricky vyhřívané podušky (ne pro lékařské účely -), expanzní nádoby pro rozvody ústředního vytápění, fermentační zařízení pro průmyslové účely, filtry do klimatizací, filtry do přístrojů na filtraci vody, filtry na přípravu pitné vody, generátory ozónu pro dezinfekční účely, germicidní hořáky, germicidní lampy na čištění vzduchu, grilovací rožně, grily (kuchyňské spotřebiče -), grily s otočným rožněm, horkovzdušná zařízení, hořáky, hořáky do lamp, hořáky pro kyslíko-vodíkový plamen, hydranty, chladicí boxy (elektrické -), chladicí kádě pro pece, chladicí kontejnery, chladicí místnosti, chladicí nádrže pro pece, chladicí přístroje a stroje, chladicí přístroje a zařízení, chladicí pulty, chladicí skříně, chladicí zařízení a stroje (elektrická -), chytré žárovky, ionizační přístroje na úpravu vzduchu nebo vody, jednotky reverzní osmózy, kamna (topná zařízení -), kapesní ohříváče, klimatizační přístroje, klimatizační zařízení, knoty pro petrolejová kamna, kohouty a kohoutky na potrubí, kominová hradítka, kominové kouřovody, kominové

ventilátory, konstrukční rámy pro trouby a pece, kotelní trubky pro vytápěcí zařízení, kotle (ne části strojů -), koupelnové instalace, kouřovody pro topné kotle, krby, křesadlové zapalovače plynu, laboratorní digestoře, laboratorní hořáky, laboratorní svítidla, lávové kameny na grilování, lihové kahany, lucerny, lucerny na svíčky, membránová zařízení na výrobu plynu, membránové filtrační jednotky pro zařízení na úpravu vody, membránové filtry s reverzní osmózou na úpravu vody, membrány do jednotek reverzní osmózy, membrány pro přístroje na filtrování vody, mikrovlnné trouby pro průmyslové účely, odpařovače, odsolovací zařízení, odvlhčovače, odvlhčovací ventily pro zařízení parního vytápění, ohřivače pro koupele, ohřivače vody, olejová svítidla, olejové hořáky, osvětlovací přístroje a zařízení, osvětlovací trubice, osvětlovací zařízení vybavená elektroluminiscenčními diodami (LED -), otočné rožně, ozdobné fontány, ozonizátory pro dezinfekční účely, parní kotle (ne části strojů -), pasterizační zařízení, pece (ne laboratorní -), plynové hořáky, plynové kondenzátory (ne části strojů -), plynové kotle, plynové lampy, pochodně, podpalovače grilů, polymerizační zařízení, ponorné ohřivače, popelníky do topenišť, potrubí (části sanitárních zařízení -), pračky plynů (části plynových zařízení -), přístroje a stroje na čištění vody, přístroje a stroje na čištění vzduchu, přístroje a zařízení na ohřívání vzduchu, přístroje a zařízení na vaření, přístroje a zařízení na změkčování vody, přístroje na filtraci vody, přístroje na sušení, radiátory pro ústřední vytápění, radiátory (vytápění -), regulační a bezpečnostní příslušenství pro plynová potrubí, regulační a bezpečnostní příslušenství pro vodovodní zařízení, regulační příslušenství pro vodovodní a plynová zařízení a potrubí, rekuperační výměníky, roštnice, rošty na pečení (kuchyňské spotřebiče -), saunová zařízení, směšovací vodovodní baterie, solární pece, solární termální kolektory (vytápění -), spirály (součásti destilačních, ohřívacích nebo chladicích instalací -), splachovací nádrže, splachovací zařízení, splachovače, sterilizátory vody, sterilizátory vzduchu, stroje a přístroje na výrobu ledu, stroje na výrobu sněhu, sušiči přístroje a zařízení, světelné projektoři, světla pro vozidla, světlomety pro vozidla, svítidla, šamotové obklady pro kamna a krby, tajnice (elektrické -), tepelná čerpadla, tepelné akumulátory, tepelně stabilizované polypropylenové trubky pro topná zařízení, termpoty (elektrické -), termostatické ventily (součásti vytápěcích zařízení -), tlakové nádoby na vodu, topná zařízení, topná zařízení (na pevná, kapalná nebo plyná paliva -), topné články, topné kotle, topné panely, tvarovky pro kamna a trouby, tvarovky (pro kamna, pece a trouby -), UV lampy (ne pro léčebné účely -), venkovní grily, ventilátory (klimatizace -), vodovodní potrubí, vodovodní potrubí pro sanitární zařízení, vybavení do vypalovacích pecí (podstavce -), vyhledávací světlomety, vyhřívací zařízení na odmrazování autoskel, vyhřívané vitríny, výměníky tepla (ne části strojů -), vypalovací pece, vysoušecí zařízení, vysoušeče vzduchu, vytápěcí zařízení, zahřívací lahve, zapalovače plynu, zařízení a instalace pro podlahové vytápění, zařízení na čištění odpadních vod, zařízení na čištění oleje, zařízení na čištění plynu, zařízení na čištění vody, zařízení na dezodoraci vzduchu, zařízení na filtraci vzduchu, zařízení na hnojivovou závlahu, zařízení na chlazení kapalin, zařízení na chlazení nápojů, zařízení na chlazení vody, zařízení na chlazení vzduchu, zařízení na ohřívání lepidla, zařízení na pražení, zařízení na spalování odpadů, zařízení pro dodávku vody, zařízení pro kapkové zavlažování, zařízení pro ohřev vody, zařízení pro přísun paliva do topných kotlů, zařízení pro rozvod vody, zařízení pro výrobu páry, zařízení řízeného spalování plynů v ropném průmyslu, zavlažovací stroje pro zemědělské účely, zvlhčovače vzduchu na radiátory ústředního vytápění, žárovky, žhavicí vlákna do elektrických svítidel; (35) administrativní pomoc při reakci na výzvy k účasti ve výběrových řízeních, administrativní pomoc při vypracování nabídek k poptávkám (RFPs -), administrativní služby, administrativní zpracování objednávek, aktualizace a údržba dat v počítačových databázích, aktualizace a údržba údajů v rejstřících, aktualizace reklamních materiálů, analýza nákladů a cen, cílené zaslání reklamních materiálů, cílený marketing, externí správa společností, fakturace, finanční audit, fotokopírování, grafická úprava pro reklamní účely, indexace webových stránek pro obchodní nebo reklamní účely, influencer marketing, marketing, marketing v rámci vydávání softwaru, modeling pro reklamní účely nebo podporu prodeje, obchodní informace, obchodní lobbistické služby, obchodní poradenství v oblasti digitální transformace, obchodní průzkum, obchodní správa licencí k výrobkům a službám jiných osob, obchodní zprostředkovatelské služby, oceňování podniků, on-line maloobchodní služby v oblasti digitální hudby s možností stažení, on-line maloobchodní služby v oblasti nahrané hudby a nahraných filmů s možností stažení, on-line objednávání v oblasti restauračních služeb formou jídel s sebou a doručování, on-line reklama v počítačové síti, optimalizace návštěvnosti webových stránek, optimalizace vyhledávací pro účely prodeje, plánování schůzek (kancelářské práce -), podpora prodeje jiných osob, pomoc při řízení obchodní činnosti, pomoc při řízení obchodních či průmyslových podniků, poptávky, poradenské služby pro

obchodní vedení, poradenství v oblasti komunikační strategie při styku s veřejností, poradenství v oblasti komunikační strategie v reklamě, poradenství v oblasti řízení a organizace podniku, poradenství v oblasti řízení lidských zdrojů, poradenství v oblasti řízení obchodní činnosti, pořádání a moderování komerčních akcí, pořádání módních přehlídek pro reklamní účely, pořádání veletrhů, pořádání výstav pro obchodní či reklamní účely, poskytování informací o obchodních kontaktech, poskytování obchodních informací a rady pro spotřebitele ve výběru produktů a služeb, poskytování obchodních informací prostřednictvím webových stránek, poskytování služeb průzkumu trhu, poskytování uživatelských recenzí pro komerční nebo reklamní účely, PPC reklama, prezentace výrobků v komunikačních médiích pro účely maloobchodu, profesionální obchodní poradenství, profilování spotřebitele pro komerční nebo marketingové aktivity, pronájem billboardů (reklamních tabulí -), pronájem fotokopírovacích strojů, pronájem kancelářského vybavení ve sdílených pracovištích, pronájem kancelářských strojů a zařízení, pronájem prodejních automatů, pronájem prodejních stánků, pronájem registračních pokladen, pronájem reklamního času v komunikačních médiích, pronájem reklamního materiálu, pronájem reklamních ploch, propagace, propagace výrobků a služeb prostřednictvím sponzorování sportovních akcí, propagace zboží prostřednictvím influencerů, provádění podnikových auditů, provozování on-line tržiště pro kupující a prodejce výrobků a služeb, průzkum trhu, průzkum veřejného mínění, předvádění zboží, příprava studií výnosnosti podnikání, psaní reklamních textů, psaní scénářů pro reklamní účely, recepční služby pro návštěvníky (kancelářské práce -), reklama, reklama za účelem vytvoření identity značky pro jiné osoby, rozhlasová reklama, řízení obchodní činnosti náhradových programů pro jiné osoby, řízení obchodní činnosti nezávislých poskytovatelů služeb, řízení obchodních projektů v oblasti stavebních projektů, sběr údajů do počítačových databází, sestavování katalogů informací pro obchodní či reklamní účely, sestavování statistik, sjednávání a uzavírání obchodních transakcí pro třetí strany, sjednávání obchodních smluv pro jiné osoby, služby dárkových seznamů, služby dočasného řízení obchodní činnosti za předem dohodnutých podmínek (interim management -), služby konkurenčního zpravodajství, služby lead generation, služby odborníka na výkonnost podniku, služby v oblasti firemní komunikace, služby v oblasti vztahů s médii, služby zpracování dat (kancelářské práce -), správa zákaznických věrnostních programů, srovnávání cen, styk s veřejností, subdodavatelské služby (pomoc v obchodní činnosti -), systematizace údajů do počítačových databází, šíření reklamních materiálů, šíření vzorků, telemarketing, televizní reklama, upomínání schůzek (kancelářské práce -), vedení počítačové evidence, venkovní reklama, vydávání reklamních textů, vyhledávání potenciálních zákazníků pro jiné osoby, vyhledávání sponzorů, vyhledávání údajů v počítačových souborech pro jiné osoby, vyhotovování hospodářských prognóz, vylepování plakátů, výroba reklamních filmů, výroba teleshoppingových programů, výstřižková služba, vývoj marketingových konceptů, vývoj reklamních konceptů, zásilková reklama, zásobovací služby pro jiné osoby (nákup zboží a služeb pro jiné podniky -), zprostředkování dovozu a vývozu, zprostředkování obchodních informací, zprostředkování obchodů v oblasti propojení možných soukromých investorů s podnikateli (kteří potřebují financování -), zprostředkování obchodů vztahující se k propojování různých odborníků se zákazníky, zprostředkování propagace, zprostředkování reklamy; (37) antikorozní úprava, asfaltování, čištění, čištění a opravy hořáků, čištění a opravy kotlů, čištění budov (vnější povrch -), čištění komínů, čištění oděvů, čištění pemzou, čištění ulic, čištění vozidel, demolice budov, dezinfekce, dezinfekce čalounění, dezinfekce chirurgických nástrojů, dláždění silnic, dobíjecí služby pro elektrická vozidla, doplňování inkoustových zásobníků, hubení škůdců (s výjimkou zemědělských, akvakulturních, zahradních a lesních -), hydraulické štěpení, hydroizolace (stavebnictví -), chemické čištění, chemické čištění interiérů a exteriérů budov, instalace a opravy elektrospotřebičů, instalace a opravy klimatizačních zařízení, instalace a opravy pecí, instalace a opravy poplašných zařízení proti vloupání, instalace a opravy požárních hlásičů, instalace a opravy topných zařízení, instalace dveří a oken, instalace technických sítí na staveništích, instalace počítačového hardwaru, údržba a opravy počítačového hardwaru, instalace strojů, údržba a opravy strojů, izolace budov, klempířství, lakování, malba a nátěr interiérů a exteriérů, montáž lešení, montážní služby vztahující se k instalaci nábytku, nabíjení akumulátorů vozidel, nabíjení baterií pro mobilní telefony, nátěry nebo opravy cedulí, nýtování, odrušování elektrických přístrojů, opětovné cinování, opětovné plnění tonerových kazet, opravy bezpečnostních zámků, ostatní služby a opravy ve stavebnictví, ošetřování vozidel antikorozním nátěrem, pískování, pokládání umělého trávníku, pokládka kabelů, pokrývačské služby, poradenství v oblasti informačních technologií (vztahující se k instalaci, údržbě a opravě počítačového hardwaru -), poskytování informací o opravách, poskytování stavebních

informací, pronájem stavebních strojů a zařízení, sádrování, služby elektrikářů, služby krajinné úpravy s využitím tvrdých materiálů, stavební dozor, stavební poradenství, tapetování, truhlářské služby, údržba a opravy bezpečnostních schránek, údržba kůže, čištění a opravy kůže, údržba nábytku, údržba vozidel, údržba výtahů prostřednictvím systémů vzdáleného sledování, úklid budov (interiér -), vulkanizace pneumatik (opravy -), výstavba, výstavba a opravy skladů, výstavba a údržba potrubí, zednické služby, zednictví; (38) bezdrátové vysílání, elektronické nástěnky (telekomunikační služby -), geolokační služby (telekomunikační služby -), komunikace po síti optických vláken, komunikace prostřednictvím mobilních telefonů, komunikace prostřednictvím počítačových terminálů, paging (rozhlas, telefon nebo jiné prostředky elektronické komunikace -), poskytování diskusních místností na Internetu, poskytování informací z oblasti telekomunikací, poskytování on-line fór, poskytování přístupu do databází, poskytování telekomunikačního připojení ke globální počítačové síti, poskytování telekomunikačních kanálů pro teleshopping, poskytování uživatelského přístupu do globální počítačové sítě, pronájem doby přístupu do globální počítačové sítě, pronájem modemů, pronájem přístrojů pro přenos zpráv, pronájem telefonů, pronájem telekomunikačního zařízení, přenos digitálních souborů, přenos elektronické pošty, přenos podcastů, přenos telegramů, přenos faxem, přenos videa na objednávku, přenos zpráv a obrázků pomocí počítačů, radiokomunikace, rozhlasové vysílání, služby hlasové pošty, směrovací a spojovací služby pro telekomunikace, streaming dat, telefonická komunikace, telefonní služby, telegrafická komunikace, telegrafní služby, telekonferenční služby, televizní vysílání, telexové služby, videokonferenční služby, vysílání kabelové televize, zaslání zpráv.

Třídy výrobků a služeb:

9, 11, 35, 37, 38

(730) **KOMTERM, a.s.**, Bělehradská 55/15, Praha 4, Nusle, 14000, CZ

(740) Rabas, advokáti s.r.o., Vinohradská 343/6, Praha 2, Vinohrady, 12000

(210) **O-589470**

(220) 15.11.2023

(320) 15.11.2023

(540)



(593) Obrazová

(511) (1) acetáty (chemické látky -), aceton, agar-agar pro průmyslové účely, aglutinační činidla pro barvy, akrylové pryskyřice v surovém stavu, aktivní chemické složky, aktivní uhlí, algináty pro průmyslové účely, alkalické jodidy pro průmyslové účely, amoniak pro průmyslové účely (čpavek -), amyláza pro průmyslové účely, antioxidanty pro použití při výrobě, antistatické přípravky (nikoliv pro domácnost -), apretury pro použití v textilním průmyslu, arabská guma pro průmyslové účely, aspartam pro potravinářský průmysl, aspartam pro průmyslové účely, bělicí přípravky pro průmyslové účely (odbarvovače -), biochemické katalyzátory, biostimulátory pro rostliny, bramborová moučka pro průmyslové účely, brom pro chemické účely, brzdová kapalina, celulóza, citlivá tkanina na fotografování, citlivé desky pro ofsetový tisk, čisticí prostředky pro použití ve výrobních procesech, dehydratační přípravky pro průmyslové účely, deriváty celulózy (chemické látky -), destilovaná voda, dispergační činidla pro olej, dispergační činidla pro ropu, dolomit pro průmyslové účely, dřevní buničina, dřevný líc, dřevo pro přípravu třísels, dusíkatá hnojiva, enzymatické přípravky pro potravinářský průmysl, enzymatické přípravky

pro průmyslové účely, enzymy pro potravinářský průmysl, enzymy pro průmyslové účely, epoxidové pryskyřice v surovém stavu, estery celulózy pro průmyslové účely, étery celulózy pro průmyslové účely, etylalkohol, expandovaný jííl pro hydroponické pěstování rostlin (substrát -), fenol pro průmyslové účely, fermenty pro chemické účely, ferotypové desky (fotografování -), filtrační materiály z chemických látek, filtrační materiály z minerálních látek, flavonoidy pro průmyslové účely (fenolické sloučeniny -), flokulační činidla, formaldehyd pro chemické účely, fosfáty (hnojiva -), fotografické desky s fotosenzitivní vrstvou, fotografické emulze, fotografické senzibilizátory, fotografické vývojky, fotometrický papír, geny semen pro zemědělskou výrobu, getry (chemicky aktivní látky -), glykosidy, glukóza pro průmyslové účely, glukóza pro potravinářský průmysl, gluten (lepidlo, nikoliv pro kancelářské účely nebo pro domácnost -), gluten pro průmyslové účely, gluten pro průmyslové účely, glyceridy, glycerin pro potravinářský průmysl, glycerin pro průmyslové účely, grafit pro průmyslové účely, gumy pro průmyslové účely (lepidla -), hnojiva, hnojiva z rybí moučky, humus, humusovitá půda, hydrogenuhlíčan sodný pro chemické účely, hydroizolační chemické látky pro zdivo (jiné než barvy -), chemická činidla (jiná než pro lékařské a veterinární účely -), chemické látky na impregnaci kůže, chemické látky na impregnování textilu, chemické látky na renovaci kůže, chemické látky na vodovzdornou úpravu kůže, chemické látky pro vodovzdornou úpravu textilu, chemické látky pro barvení skla, chemické látky pro bělení vosku, chemické látky pro čištění vody, chemické látky pro dekarbonizaci motorů, chemické látky pro hydroizolaci cementu s výjimkou barev, chemické látky pro matování skla, chemické látky pro odlučování oleje, chemické látky pro pájení, chemické látky pro prevenci chorob révy vinné, chemické látky pro proplachování chladiců, chemické látky pro provzdušnění betonu, chemické látky pro sváření, chemické látky pro vodovzdornou úpravu textilu, chemické látky pro výrobu barev, chemické látky pro výrobu pigmentů, chemické látky pro zkapalňování škrobu (nelepivé přípravky -), chemické látky působící proti zmatnění oken, chemické látky zabraňující kondenzaci, chemické látky zabraňující tvorbě skvrn pro použití na tkaninách, chemické látky zjasňující barvy pro průmyslové účely, chemické přípravky na čištění kominů, chemické přípravky pro kondenzaci, chemické přípravky pro použití v oblasti fotografování, chemické přípravky pro prevenci vzniku plísní, chemické přísady do fungicidů, chemické přísady do insekticidů, chemické přísady do motorových paliv, chemické přísady do olejů, chemické sloučeniny odolné vůči kyselinám, chemické zesilovače pro kaučuk, chemické zesilovače pro papír, chemický indikátorový papírek, chemikálie pro použití v lesnictví (s výjimkou fungicidů, herbicidů, insekticidů a prostředků na hubení parazitů -), chemikálie pro zjasňování textilu, chladicí kapaliny pro motory vozidel, iontoměniče (chemické látky -), izotypy pro průmyslové účely, jód pro chemické účely, jód pro průmyslové účely, kafir pro průmyslové účely, kapaliny pro hydraulické obvody, kasein pro průmyslové účely, kebračo pro průmyslové účely, keramické glazury, kolagen pro průmyslové účely, kompost, konzervační přípravky na květiny, konzervační přípravky pro dlaždice (s výjimkou barev a olejů -), konzervační přípravky pro použití ve farmaceutickém průmyslu, korozivní přípravky, kreozyt pro chemické účely, kvasinky pro použití při výrobě biopaliv, kvasinky pro vědecké účely, kyanamid vápenatý (hnojivo -), kyselina boritá pro průmyslové účely, kyselina citrónová pro průmyslové účely, kyselina glutamová pro průmyslové účely, kyslík pro průmyslové účely, lakmusový papírek, laktóza pro průmyslové účely, laktóza pro potravinářský průmysl, lampová černá pro průmyslové účely, látky pro konzervování semen, látky pro odstraňování leštidel, látky zabraňující tvorbě povlaku, lecitin pro průmyslové účely, lecitin pro potravinářský průmysl, lepidla na kůže, lepidla na obkládačky, lepidla na opravu rozbitých předmětů, lepidla na pneumatiky, lepidla na tapety, lepidla pro apretování a základní nátěry, lepidla pro průmyslové účely, lepidla pro vylepování plakátů, lepidlo pro obuv, lepidlo pro bandážování stromů, louh sodný pro průmyslové účely, louh sodný pro potravinářský průmysl, magnetická kapalina pro průmyslové účely, mangrová kůra k průmyslovým účelům, mléčné fermenty pro potravinářský průmysl, mléčné fermenty pro průmyslové účely, mořidla na kovy, mořidla na opracování kůže, mořská voda pro průmyslové účely, mořské rasy (hnojiva -), moučka pro průmyslové účely, naftalen, nanoprášky pro průmyslové účely, nemrzoucí směs, odmašťovací přípravky pro použití ve výrobních procesech, ohnivzdorné přípravky, oleje na činění kůže, oleje na přípravu kůže v průběhu výroby, oleje pro změkčování kůže, organický digestát (hnojivo -), omice, oxid kobaltnatý pro průmyslové účely, oxid titaničitý pro průmyslové účely, oxid uhličitý pro průmyslové účely, pektin (fotografie -), pektin pro průmyslové účely, pektin pro potravinářský průmysl, peroxid vodíku pro průmyslové účely, pojiva pro slévárství, povrchová vrstva humusu, povrchově aktivní činidla, protein (surovina -), proteiny pro použití při výrobě, proteiny pro potravinářský průmysl, průmyslové

chemické látky, přípravky na čištění, přípravky na hnojení, přípravky pro namáčení prádla, přípravky na odlučování tuků, přípravky na odstraňování tapet, přípravky na změkčování vody, přípravky podporující hoření (chemické přísady do motorových paliv -), přípravky na odstraňování tapet, přípravky pro oddělování a odlepování, přípravky pro odstraňování vodního kamene (jiné než pro domácnost -), přípravky pro zkvalitňování půdy, přípravky šetřící palivo, přípravky z destilace dřevního lihu, přípravky z živočišného uhlí, přípravky zabraňující zmatnění skla, přípravky urychlující vaření pro průmyslové účely, půdní substrát, radium pro vědecké účely, rašelina (hnojivo -), rašelinové květináče pro zahradnické účely, redukční činidla pro použití v oblasti fotografování, rostlinné výtažky pro potravinářský průmysl, rostlinné výtažky pro použití při výrobě kosmetiky, rozpouštědla pro laky, sádrovec jako hnojivo, sacharin pro průmyslové účely, sacharin pro potravinářský průmysl, samotónovací papír (fotografování -), saze pro průmyslové nebo zemědělské účely, sirný květ pro chemické účely, směsi pro opravu duší pneumatik, směsi pro opravu pneumatik, sodné soli (chemické sloučeniny -), soli do galvanických baterií, soli drahých kovů pro průmyslové účely, soli (hnojiva -), soli (chemické přípravky -), soli pro barvení kovů, soli pro průmyslové účely, struska (hnojiva -), substráty pro pěstování bez zeminy (zemědělství -), superfosfáty (hnojiva -), surová sůl, syntetické materiály pro absorpci oleje, syntetické pryskyřice v surovém stavu, škrob pro průmyslové účely, škrobová pasta (lepidlo, nikoliv pro kancelářské či domácí účely -), štěpařský vosk, tragantová guma pro průmyslové účely, tapioková moučka pro průmyslové účely, tavidla pro pájení, tkanina pro modrotisk, tmel na kůži, toluen, tónovací lázně (fotografování -), tónovací soli (fotografie -), tragantová guma pro průmyslové účely, tymol pro průmyslové účely, uhelné saze pro průmyslové účely, umělá sladidla pro potravinářský průmysl, umělá sladidla pro průmyslové účely, ustalovací lázně (fotografování -), ustalovací roztoky (fotografování -), valchařské přípravky, vápenaté soli, vedlejší produkty při zpracování obilnin pro průmyslové účely, vinný kámen pro chemické účely, vinný kámen pro průmyslové účely, vinný kámen pro potravinářský průmysl, viskóza, vodivá lepidla, vulkanizační přípravky, výplně dutin stromů (lesnictví -), zahradnické chemikálie (s výjimkou fungicidů, herbicidů, insekticidů a přípravků proti parazitům -), zařízení na hnojivovou závlahu, zásaditý dusičnan bismutitý pro chemické účely, zásady (chemické přípravky -), zemědělské chemikálie (s výjimkou fungicidů, herbicidů, insekticidů a přípravků proti parazitům -), zemina pro pěstování, změkčovadla, změkčovadla pro průmyslové účely, ztužené plyny pro průmyslové účely, zvlhčovací přípravky pro použití při barvení, zvlhčovací přípravky pro použití v textilním průmyslu, želatina pro fotografické účely, želatina pro průmyslové účely, žiraviny pro průmyslové účely, živočišný hnůj; (2) aglutinační činidla pro barvy, akvarelové barvy pro použití v umění, alizarinová barviva, anilinová barviva, antikorozní maziva, antikorozní oleje, auramin, barvířské dřevo, barviva, barviva na obuv, barviva na restaurování nábytku v podobě popisovačů, barvy, barvy s baktericidním účinkem, barvy s účinkem proti usazeninám, bronzové laky, bronzový prášek na malování, černý japonský lak, emailové barvy, emailové barvy pro malování, emaily (laky -), fixativy do akvarelových barev, fixativy (laky -), glazury (barvy, laky -), gumiguta pro malování, hliníkové barvy, hliníkový prášek na malování, indigo (barvivo -), inkoust do tiskáren a kopírovacích strojů, inkoust pro rytecké práce, kalafuna, kanadský balzám, karbonyl pro konzervaci dřeva, keramické barvy, klejoprskyřice, klejt, klišové nátěry, konzervační přípravky pro dřevo, kopál, kopálový lak, košenila (karmin -), kreozot na konzervaci dřeva, kurkuma (barvivo -), laky, laky a fermeže, lampová černá (pigment -), listkové kovy (pro použití při malování, dekorování, tisku a v umění -), minium, mořidla, mořidla na dřevo, mořidla na kůži, naplněné tonerové cartridge pro tiskárny a kopírovací stroje, nátěry (barvy -), nátěry na dřevo (barvy -), nátěry na střešní lepenku (barvy -), nátěry odolné proti moči, nátěry proti graffiti (barvy -), ohnivzdorné barvy, ochranné nátěry na podvozky vozidel, ochranné pásy proti korozi, ochranné přípravky pro kovy, ochranné přípravky proti korozi, oleje na konzervování dřeva, olovnatá běloba, orelin (barvivo -), oxid kobaltu (barvivo -), pigmenty, práškové kovy (pro použití při malování, dekorování, tisku a v umění -), prášky pro stříbření, produkty na povrchové úpravy dřevěných podlah, přemístitelné záplaty se vzorky barev, přípravky působící proti zmatnění kovů, přírodní pryskyřice v surovém stavu, ředidla pro barvy, ředidla pro laky, sandarak, saze (barvivo -), sienská hlinka, stříbrná pasta, stříbrné emulze (pigment -), šafrán (barvivo -), šelak, škumpa pro laky, temperové barvy, terpentýn (ředidlo pro barvy -), tetovací inkoust, tiskařské inkousty, tiskařské pasty (inkoust -), titanová běloba (pigment -), tmel (přírodní pryskyřice -), toner do tiskáren a kopírovacích strojů, tonerové náplně do tiskáren a kopírek, třpytky do barev, uhlová černá (pigment -), vápenné mléko, vodivé barvy, vodivé inkousty, výtažky z barvířského dřeva, zahušťovací prostředky pro barvy, základní nátěry, zinková běloba

(pigment -), živočišný lak, žlutodřev (barvivo -); (4) alkohol (palivo -), antracit, benzenové palivo, benzín, ceresin, dehtový olej, denaturovaný líh, dřevěné brikety, dřevěné uhlí (palivo -), dřevní štěpka pro použití jako palivo, elektrická energie, etanol (palivo -), generátorový plyn, hnědé uhlí, karnaubský vosk, knoty pro svíčky, koks, kostní olej pro průmyslové účely, lampové knoty, lampové oleje, lanolin, ligroin, lůj, mazací grafit, mazací oleje, mazací tuky, maziva, mazivo na kůži, mazivo na řemeny, mazut, minerální paliva, motorová nafta, motorová paliva, motorové oleje, nafta, noční osvětlení (svíčky -), olein, oleje do barev, oleje ke svícení, oleje na konzervování kůže, oleje na konzervování zdiva, oleje na textil, oleje na uvolnění bednění (stavebnictví -), olejový plyn, osvětlovací látky, paliva, paliva na bázi alkoholu, paliva z biomasy, palivové brikety, palivové dříví, palivové těkavé směsi, papírové smotky pro zapalování, parafin, petrolej, petroléter, plyn na svícení, plynový olej, podpalovače, podpalovače (pevné, tekuté, gelové a dřevěné -), podpalovače na grily, pohonné hmoty, protiskluzové přípravky pro řemeny, průmyslové oleje, průmyslové tuky, převodový olej, přípravky na odstraňování prachu, přípravky na pohlcování prachu, přípravky na vázání prachu při zametání, přípravky proti usazování prachu, přísady do motorových paliv (ne chemické -), rašelina (palivo -), rašelinové brikety (palivo -), ricinový olej pro průmyslové účely, ropa (surová nebo rafinovaná -), rybí olej (nejedlý -), řepkový olej pro průmyslové účely, řezné kapaliny, slunečnicový olej pro průmyslové účely, sójové svíčky, stearin, svíčky, topná nafta, topné oleje, topné oleje, topný plyn, troud, třísky dřevěné na podpal, tuk z ovčí vlny, tuky na konzervování kůže, tuky na obuv, uhelné brikety, uhelný prach (palivo -), uhlí, vazelína pro průmyslové účely, včelí vosk, vosk na lyže, vosk na svícení, vosk pro průmyslové účely, vosk (surovina -), xylenové palivo, zemní vosk (ozokerit -), ztužené plyny (palivo -), zvlhčující oleje; (9) airbagy pro bezpečnostní použití na ochranu proti pádu, antény, audio a video přijímače, audiovizuální zařízení pro výuku, automatické časové spínače, automatické indikátory nízkého tlaku v pneumatikách vozidel, autorádia, baterie do vozidel, bezdrátové mikrofony s reproduktorem, bezdrátové telefony, bezpečnostní tokeny (šifrovací zařízení -), bezpečnostní značky (světelné -), biočipy, biometrické pasy, biometrické průkazy totožnosti, biometrické zámky, blikající světelná signalizace, celulární telefony, čipové karty (karty s integrovaným obvodem -), čipy (integrované obvody -), čítače, čtecí zařízení, čtečky čárových kódů, čtečky (zařízení pro zpracování dat -), datové sady (nahrané nebo stahovatelné -), desky do akumulátorů (baterií), detektory, diagnostické přístroje (ne lékařské -), diaprojektory, digitální informační tabule, digitální termostaty pro regulaci klimatizace, disky, DNA čipy, DVD přehrávače, elektrická relé, elektrická vedení, elektrická zabezpečovací zařízení proti krádeži, elektrická zařízení pro dálkové řízení průmyslových procesů, elektrické adaptéry, elektrické akumulátory, elektrické baterie, elektrické cívky, elektrické dveřní zvonky, elektrické kabelové svazky pro automobily, elektrické kabely, elektrické kolektory, elektrické měniče, elektrické ohradníky, elektrické pohony, elektrické regulátory, elektrické signální zvonky (alarmy -), elektrické stmívače (regulační zařízení -), elektrické vypínače a spínače, elektrické zámky, elektrické zástrčky, elektrické zásuvky, elektrifikované kolejnice pro instalaci bodových svítidel, elektrodynamická zařízení pro dálkové řízení signalizace, elektroluminiscenční diody (LED -), elektromagnetické cívky, elektronická světelná ukazovátka, elektronické interaktivní tabule, elektronické kapesní překladače, elektronické klíčenky jako dálkové ovladače, elektronické nástěnky, elektronické ovladače pro servomotory, elektronické přístupové systémy (zabezpečení dveří -), fotovoltaické články, fyzikální přístroje a nástroje, galvanické baterie, galvanické články, galvanometry, generátory ozonu pro kalibrační účely, GSM spínače (elektrotechnika -), handsfree sady pro telefony, humanoidní roboti s komunikačními a učebními funkcemi pro pomoc lidem a pro zábavu lidí, chemické přístroje a zařízení, chytré karty (karty s integrovaným obvodem -), chytré náramky (měřicí přístroje -), chytré reproduktory, chytré telefony (smartphony -), indikátory ztrát elektrické energie, integrované obvody, interaktivní terminály vybavené dotykovou obrazovkou, interkomunikační zařízení, jističe, kabely z optických vláken, kalorimetry, kapesní počítače (PDA -), kódované vstupní karty, kompaktní disky (audio-video -), kompaktní disky (CD ROM - pouze pro čtení -), kondenzátory (elektrotechnika -), konektory (elektrotechnika -), magnetická datová média, magnetická kódovací zařízení, magnetické disky, magnetické dráty, magnetické identifikační karty, magnetické kódované identifikační náramky, magnetické pásy, měniče disků pro počítače, měřicí nástroje a zařízení, mikrofony, mikroprocesory, mobilní telefony, modemy, monitorovací počítačové programy, monitorovací zařízení nošená na těle, počítačový software, počítačový hardware, nabíjecí stanice pro elektrická vozidla, nabíječky baterií, nabíječky mobilních telefonů, náhlavní displeje, nahrané počítačové programy, nahrané programy operačních systémů, navigační přístroje, nosiče zvukových záznamů, nositelné reproduktory,

nositelné video obrazovky, notebooky, obrazovky, optická vlákna (světlovodná vlákna -), optické datové nosiče, optické disky, optické kondenzory, paměťová zařízení počítačů, parkovací senzory pro vozidla, periferní zařízení počítačů, platformy počítačového softwaru (nahrané nebo ke stažení -), plynoměry, počítače, počítačové diskové mechaniky, počítačové klávesnice, počítačové programy (stahovatelné -), počítačové síťové routery, pojistky, procesory, přehrávače kompaktních disků, přenosné bezdrátové tiskárny pro použití s přenosnými počítači a mobilními zařízeními, přenosné multimediální přehrávače, přenosné nabíječky do sítě, přenosné počítače, přenosné reproduktory, přístroje pro reprodukci zvuku, radary, radiologické přístroje pro průmyslové účely, radiopřijímače, radiotelegrafická zařízení, reflexní prvky na oděvy k prevenci dopravních nehod, registrační pokladny, regulátory tepla, roboti do laboratoří, rozhraní pro počítače, rozvaděče (elektrotechnika -), rozvodné desky (elektrotechnika -), samoobslužné terminály, satelitní navigační přístroje, signální lampy, skenery (zařízení pro zpracování dat -), skládací chytré telefony (smartphony), sklonoměry, software počítačových her ke stažení, solární baterie, solární panely na výrobu elektřiny, solenoidové ventily (elektromagnetické spínače -), sonary, spínací skříně (elektrotechnika -), spínače elektrických obvodů, spoje (elektrotechnika -), stahovatelná grafika pro mobilní telefony, stahovatelné digitální soubory ověřené nezaměnitelnými tokeny, stahovatelné elektronické publikace, stahovatelné e-peněženky, stahovatelné kryptografické klíče pro přijímání a vydávání kryptoaktiv, stahovatelné počítačové aplikace, stahovatelný počítačový software pro provádění transakcí kryptoaktiv pomocí technologie blockchain, stroje na počítání a třídění peněz, svorky na elektrické cívky, tablety (počítače -), tachometry, telefonní dráty, telefonní mikrofony, telefonní přístroje, teleprezenční roboti, teleskopy, televizory, tělové postroje pro podporu při zvedání nákladů, teodolity, teploměry (ne lékařské -), teploměry s vlhkoměrem, terminály pro kreditní karty, termostaty, termovizní kamery, testery na orientační stanovení obsahu alkoholu v krvi dechovou zkouškou, tiskové spoje, transformátory (elektrotechnika -), transformátory na zvyšování napětí, tranzistory (elektrotechnika -), ukazatele hladiny vody, ukazatele rychlosti, ukazatele teploty, ukazatele tlaku, USB flash disky, usměrňovače proudu, uživatelem programovatelní humanoidní roboti (nenakonfigurovaní -), vazební členy (zařízení pro zpracování dat -), vázící stroje, vedení (elektrina -), vnitřní chladicí ventilátory do počítačů, vodící šablony s upínáním pro přesné vedení nástroje, vysílače elektronických signálů, vysílače (telekomunikace -), vysílačky (telekomunikace -), vysokofrekvenční přístroje a zařízení, výstražná zařízení proti krádeži, výškoměry, záchranné prostředky a vybavení, zařízení k ovládnutí kotlů, zařízení na demagnetizaci magnetických pásek, zařízení na kontrolu rychlosti pro vozidla, zařízení na zpracování dat, zařízení pro automatické řízení vozidel, zařízení pro přenos zvuku, zvuková výstražná zařízení, 3D brýle, 3D skenery; (11) acetylenové fléry, acetylenové generátory, acetylenové hořáky, adsorpční zařízení na výrobu plynu, akumulátory páry, Auerovy hořáky, automatické dopravníky na přepravu popela, automatické zavlažovací systémy, baterky (elektrické svítilny -), bezpečnostní lampy, bezpečnostní příslušenství pro vodovodní a plynová zařízení a potrubí, bioreaktory pro použití při úpravě odpadních vod, bioreaktory pro použití při zpracování odpadu, čisté komory (hygienická zařízení -), destilační kolony, destilační přístroje, dezinfekční přístroje, digestoře, domácí krby, držáky na plynové hořáky, důlní lampy, elektrická svítilna, elektrická topná tělesa, elektrická topná vlákna, elektrické kuchyňské náčiní, elektrické osvětlovací výbojky, elektrické příkrývky (ne pro lékařské účely -), elektrické radiátory, elektrické topné koberce, elektrické žárovky, elektricky vyhřívané oděvy, elektricky vyhřívané podušky (ne pro lékařské účely -), expanzní nádoby pro rozvody ústředního vytápění, fermentační zařízení pro průmyslové účely, filtry do klimatizací, filtry do přístrojů na filtraci vody, filtry na přípravu pitné vody, generátory ozónu pro dezinfekční účely, germicidní hořáky, germicidní lampy na čištění vzduchu, grilovací rožně, grily (kuchyňské spotřebiče -), grily s otočným rožněm, horkovzdušná zařízení, hořáky, hořáky do lamp, hořáky pro kyslíko-vodíkový plamen, hydranty, chladicí boxy (elektrické -), chladicí kádě pro pece, chladicí kontejnery, chladicí místnosti, chladicí nádrže pro pece, chladicí přístroje a stroje, chladicí přístroje a zařízení, chladicí pulty, chladicí skříně, chladicí zařízení a stroje (elektrická -), chytré žárovky, ionizační přístroje na úpravu vzduchu nebo vody, jednotky reverzní osmózy, kamna (topná zařízení -), kapesní ohříváče, klimatizační přístroje, klimatizační zařízení, knoty pro petrolejová kamna, kohoutky a kohoutky na potrubí, komínová hradítka, komínové kouřovody, komínové ventilátory, konstrukční rámy pro trouby a pece, kotelní trubky pro vytápěcí zařízení, kotle (ne části strojů -), koupelňové instalace, kouřovody pro topné kotle, krby, křesadlové zapalovače plynu, laboratorní digestoře, laboratorní hořáky, laboratorní svítilna, lávové kameny na grilování, lihové kahany, lucerny, lucerny na svíčky, membránová zařízení na výrobu plynu,

membránové filtrační jednotky pro zařízení na úpravu vody, membránové filtry s reverzní osmózou na úpravu vody, membrány do jednotek reverzní osmózy, membrány pro přístroje na filtrování vody, mikrovlnné trouby pro průmyslové účely, odpařovače, odsolovací zařízení, odvlhčovače, odvzdušňovací ventily pro zařízení parního vytápění, ohříváče pro koupele, ohříváče vody, olejová svítilna, olejové hořáky, osvětlovací přístroje a zařízení, osvětlovací trubice, osvětlovací zařízení vybavená elektroluminiscenčními diodami (LED -), otočné rožně, ozdobné fontány, ozonizátory pro dezinfekční účely, parní kotle (ne části strojů -), pasterizační zařízení, pece (ne laboratorní -), plynové hořáky, plynové kondenzátory (ne části strojů -), plynové kotle, plynové lampy, pochodně, podpalovače grilů, polymerizační zařízení, ponorné ohříváče, popelníky do topenišť, potrubí (části sanitárních zařízení -), pračky plynů (části plynových zařízení -), přístroje a stroje na čištění vody, přístroje a stroje na čištění vzduchu, přístroje a zařízení na ohřívání vzduchu, přístroje a zařízení na vaření, přístroje a zařízení na změkčování vody, přístroje na filtraci vody, přístroje na sušení, radiátory pro ústřední vytápění, radiátory (vytápění -), regulační a bezpečnostní příslušenství pro plynová potrubí, regulační a bezpečnostní příslušenství pro vodovodní zařízení, regulační příslušenství pro vodovodní a plynová zařízení a potrubí, rekuperační výměníky, roštnice, rošty na pečení (kuchyňské spotřebiče -), saunová zařízení, směšovací vodovodní baterie, solární pece, solární termální kolektory (vytápění -), spirály (součásti destilačních, ohřívacích nebo chladicích instalací -), splachovací nádrže, splachovací zařízení, splachovače, sterilizátory vody, sterilizátory vzduchu, stroje a přístroje na výrobu ledu, stroje na výrobu sněhu, sušicí přístroje a zařízení, světelné projektoři, světla pro vozidla, světlomety pro vozidla, svítilna, šamotové obklady pro kamna a krby, tajine (elektrické -), tepelná čerpadla, tepelné akumulátory, tepelně stabilizované polypropylenové trubky pro topná zařízení, termpoty (elektrické -), termostatické ventily (součásti vytápěcích zařízení -), tlakové nádoby na vodu, topná zařízení, topná zařízení (na pevná, kapalná nebo plynná paliva -), topné články, topné kotle, topné panely, tvarovky pro kamna a trouby, tvarovky (pro kamna, pece a trouby -), UV lampy (ne pro léčebné účely -), venkovní grily, ventilátory (klimatizace -), vodovodní potrubí, vodovodní potrubí pro sanitární zařízení, vybavené do vypalovacích pecí (podstavce -), vyhledávací světlomety, vyhřívací zařízení na odmrazování autoskel, vyhřívané vitríny, výměníky tepla (ne části strojů -), vypalovací pece, vysoušecí zařízení, vysoušeče vzduchu, vytápěcí zařízení, zahřívací lahve, zapalovače plynu, zařízení a instalace pro podlahové vytápění, zařízení na čištění odpadních vod, zařízení na čištění oleje, zařízení na čištění plynu, zařízení na čištění vody, zařízení na dezodoraci vzduchu, zařízení na filtraci vzduchu, zařízení na hnojivovou závlahu, zařízení na chlazení kapalin, zařízení na chlazení nápojů, zařízení na chlazení vody, zařízení na chlazení vzduchu, zařízení na ohřívání lepidla, zařízení na pražení, zařízení na spalování odpadů, zařízení pro dodávku vody, zařízení pro kapkové zavlažování, zařízení pro ohřev vody, zařízení pro přísun paliva do topných kotlů, zařízení pro rozvod vody, zařízení pro výrobu páry, zařízení řízeného spalování plynů v ropném průmyslu, zavlažovací stroje pro zemědělské účely, zvlhčovače vzduchu na radiátory ústředního vytápění, žárovky, žhavicí vlákna do elektrických svítilen; (35) administrativní pomoc při reakci na výzvy k účasti ve výběrových řízeních, administrativní pomoc při vypracování nabídek k poptávkám (RFPs -), administrativní služby, administrativní zpracování objednávek, aktualizace a údržba dat v počítačových databázích, aktualizace a údržba údajů v rejstřících, aktualizace reklamních materiálů, analýza nákladů a cen, cílené zasílání reklamních materiálů, cílený marketing, externí správa společností, fakturace, finanční audit, fotokopírování, grafická úprava pro reklamní účely, indexace webových stránek pro obchodní nebo reklamní účely, influencer marketing, marketing, marketing v rámci vydávání softwaru, modeling pro reklamní účely nebo podporu prodeje, obchodní informace, obchodní lobbistické služby, obchodní poradenství v oblasti digitální transformace, obchodní průzkum, obchodní správa licencí k výrobkům a službám jiných osob, obchodní zprostředkovatelské služby, oceňování podniků, on-line maloobchodní služby v oblasti digitální hudby s možností stažení, on-line maloobchodní služby v oblasti nahrané hudby a nahraných filmů s možností stažení, on-line objednávání v oblasti restauračních služeb formou jídel s sebou a doručování, on-line reklama v počítačové síti, optimalizace návštěvnosti webových stránek, optimalizace vyhledávačů pro účely podpory prodeje, plánování schůzek (kancelářské práce -), podpora prodeje jiných osob, pomoc při řízení obchodní činnosti, pomoc při řízení obchodních či průmyslových podniků, poptávky, poradenské služby pro obchodní vedení, poradenství v oblasti komunikační strategie při styku s veřejností, poradenství v oblasti komunikační strategie v reklamě, poradenství v oblasti řízení a organizace podniku, poradenství v oblasti řízení lidských zdrojů, poradenství v oblasti řízení obchodní činnosti, pořádání a moderování komerčních akcí, pořádání módních přehlídek pro

reklamní účely, pořádání veletrhů, pořádání výstav pro obchodní či reklamní účely, poskytování informací o obchodních kontaktech, poskytování obchodních informací a rady pro spotřebitele ve výběru produktů a služeb, poskytování obchodních informací prostřednictvím webových stránek, poskytování služeb průzkumu trhu, poskytování uživatelských recenzí pro komerční nebo reklamní účely, PPC reklama, prezentace výrobků v komunikačních médiích pro účely maloobchodu, profesionální obchodní poradenství, profilování spotřebitele pro komerční nebo marketingové aktivity, pronájem billboardů (reklamních tabulí -), pronájem fotokopírovacích strojů, pronájem kancelářského vybavení ve sdílených pracovištích, pronájem kancelářských strojů a zařízení, pronájem prodejních automatů, pronájem prodejních stánků, pronájem registračních pokladen, pronájem reklamního času v komunikačních médiích, pronájem reklamního materiálu, pronájem reklamních ploch, propagace, propagace výrobků a služeb prostřednictvím sponzorování sportovních akcí, propagace zboží prostřednictvím influencerů, provádění podnikových auditů, provozování on-line tržiště pro kupující a prodejce výrobků a služeb, průzkum trhu, průzkum veřejného mínění, předvádění zboží, příprava studií výnosnosti podnikání, psaní reklamních textů, psaní scénářů pro reklamní účely, recepční služby pro návštěvníky (kancelářské práce -), reklama, reklama za účelem vytvoření identity značky pro jiné osoby, rozhlasová reklama, řízení obchodní činnosti náhradových programů pro jiné osoby, řízení obchodní činnosti nezávislých poskytovatelů služeb, řízení obchodních projektů v oblasti stavebních projektů, sběr údajů do počítačových databází, sestavování katalogů informací pro obchodní či reklamní účely, sestavování statistiky, sjednávání a uzavírání obchodních transakcí pro třetí strany, sjednávání obchodních smluv pro jiné osoby, služby dávkových seznamů, služby dočasného řízení obchodní činnosti za předem dohodnutých podmínek (interim management -), služby konkurenčního zpravodajství, služby lead generation, služby odborníka na výkonnost podniku, služby v oblasti firemní komunikace, služby v oblasti vztahů s médii, služby zpracování dat (kancelářské práce -), správa zákaznických věrnostních programů, srovnávání cen, styk s veřejností, subdodavatelské služby (pomoc v obchodní činnosti -), systematizace údajů do počítačových databází, šíření reklamních materiálů, šíření vzorků, telemarketing, televizní reklama, upomínání schůzek (kancelářské práce -), vedení počítačové evidence, venkovní reklama, vydávání reklamních textů, vyhledávání potenciálních zákazníků pro jiné osoby, vyhledávání sponzorů, vyhledávání údajů v počítačových souborech pro jiné osoby, vyhotovování hospodářských prognóz, vylepování plakátů, výroba reklamních filmů, výroba teleshoppingových programů, výstřižková služba, vývoj marketingových konceptů, vývoj reklamních konceptů, zásilková reklama, zásobovací služby pro jiné osoby (nákup zboží a služeb pro jiné podniky -), zprostředkování dovozu a vývozu, zprostředkování obchodních informací, zprostředkování obchodů v oblasti propojení možných soukromých investorů s podnikateli (kteří potřebují financování -), zprostředkování obchodů vztahující se k propojování různých odborníků se zákazníky, zprostředkování propagace, zprostředkování reklamy; (37) antikorozní úprava, asfaltování, čištění, čištění a opravy hořáků, čištění a opravy kotlů, čištění budov (vnější povrch -), čištění komínů, čištění oděvů, čištění pemzou, čištění ulic, čištění vozidel, demolice budov, dezinfekce, dezinfekce čalounění, dezinfekce chirurgických nástrojů, dláždění silnic, dobíjecí služby pro elektrická vozidla, doplňování inkoustových zásobníků, hubení škůdců (s výjimkou zemědělských, akvakulturních, zahradních a lesních -), hydraulické štěpení, hydroizolace (stavebnictví -), chemické čištění, chemické čištění interiérů a exteriérů budov, instalace a opravy elektrospotřebičů, instalace a opravy klimatizačních zařízení, instalace a opravy pecí, instalace a opravy poplašných zařízení proti vloupání, instalace a opravy požárních hlásičů, instalace a opravy topných zařízení, instalace dveří a oken, instalace technických sítí na staveništích, instalace počítačového hardwaru, údržba a opravy počítačového hardwaru, instalace strojů, údržba a opravy strojů, izolace budov, klempířství, lakování, malba a nátěr interiérů a exteriérů, montáž lešení, montážní služby vztahující se k instalaci nábytku, nabíjení akumulátorů vozidel, nabíjení baterií pro mobilní telefony, nátěry nebo opravy cedulí, nýtování, odrušování elektrických přístrojů, opětovné cínování, opětovné plnění tonerových kazet, opravy bezpečnostních zámek, ostatní služby a opravy ve stavebnictví, ošetřování vozidel antikoročním nátěrem, pískování, pokládání umělého trávníku, pokrývačské služby, poradenství v oblasti informačních technologií (vztahující se k instalaci, údržbě a opravě počítačového hardwaru -), poskytování informací o opravách, poskytování stavebních informací, pronájem stavebních strojů a zařízení, sádrování, služby elektrikářů, služby krajinné úpravy s využitím tvrdých materiálů, stavební dozor, stavební poradenství, tapetování, truhlářské služby, údržba a opravy bezpečnostních schránek, údržba kůže, čištění a opravy kůže, údržba nábytku, údržba vozidel, údržba výtahů prostřednictvím systémů

vzdáleného sledování, úklid budov (interiér -), vulkanizace pneumatik (opravy -), výstavba, výstavba a opravy skladů, výstavba a údržba potrubí, zednické služby, zednictví; (38) bezdrátové vysílání, elektronické nástěnky (telekomunikační služby -), geolokační služby (telekomunikační služby -), komunikace po síti optických vláken, komunikace prostřednictvím mobilních telefonů, komunikace prostřednictvím počítačových terminálů, paging (rozhlas, telefon nebo jiné prostředky elektronické komunikace -), poskytování diskusních místností na Internetu, poskytování informací z databází, poskytování on-line fór, poskytování přístupu do globální počítačové sítě, poskytování telekomunikačního připojení ke globální počítačové síti, poskytování telekomunikačních kanálů pro teleshopping, poskytování uživatelského přístupu do globální počítačové sítě, pronájem doby přístupu do globální počítačové sítě, pronájem modemů, pronájem přístrojů pro přenos zpráv, pronájem telefonů, pronájem telekomunikačního zařízení, přenos digitálních souborů, přenos elektronické pošty, přenos podcastů, přenos telegramů, přenos faxem, přenos videa na objednávku, přenos zpráv a obrázků pomocí počítačů, radiokomunikace, rozhlasové vysílání, služby hlasové pošty, směrovací a spojovací služby pro telekomunikace, streaming dat, telefonická komunikace, telefonní služby, telegrafická komunikace, telegrafní služby, telekonferenční služby, televizní vysílání, telexové služby, videokonferenční služby, vysílání kabelové televize, zasílání zpráv.

Třidy výrobků a služeb:

1, 2, 4, 9, 11, 35, 37, 38

(730) **KOMTERM, a.s.**, Bělehradská 55/15, Praha 4, Nusle, 14000, CZ

(740) Rabas, advokáti s.r.o., Vinohradská 343/6, Praha 2, Vinohrady, 12000

(210) **O-589471**

(220) 15.11.2023

(320) 15.11.2023

(540)



(593) Obrazová

(511) (1) acetáty (chemické látky -), aceton, agar-agar pro průmyslové účely, aglutinační činidla pro barvy, akrylové pryskyřice v surovém stavu, aktivní chemické složky, aktivní uhlí, algináty pro průmyslové účely, alkalické jodidy pro průmyslové účely, amoniak pro průmyslové účely (čpavek -), amyláza pro průmyslové účely, antioxidanty pro použití při výrobě, antistatické přípravky (nikoliv pro domácnost -), apretury pro použití v textilním průmyslu, arabská guma pro průmyslové účely, aspartam pro potravinářský průmysl, aspartam pro průmyslové účely, bělicí přípravky pro průmyslové účely (odbarvovače -), biochemické katalyzátory, biostimulátory pro rostliny, bramborová moučka pro průmyslové účely, brom pro chemické účely, brzdová kapalina, celulóza, citlivá tkanina na fotografování, citlivé desky pro ofsetový tisk, čisticí prostředky pro použití ve výrobních procesech, dehydratační přípravky pro průmyslové účely, deriváty celulózy (chemické látky -), destilovaná voda, dispergační činidla pro olej, dispergační činidla pro ropu, dolomit pro průmyslové účely, dřevní buničina, dřevný líh, dřevo pro přípravu třísel, dusíkatá hnojiva, enzymatické přípravky pro potravinářský průmysl, enzymatické přípravky pro průmyslové účely, enzymy pro potravinářský průmysl, enzymy pro průmyslové účely, epoxidové pryskyřice v surovém stavu, estery celulózy pro průmyslové účely, étery celulózy pro průmyslové účely, etylalkohol, expandovaný jíh pro hydroponické pěstování rostlin (substrát -), fenol pro průmyslové účely, fermenty pro chemické účely, ferotypové desky (fotografování -), filtrační materiály z chemických látek, filtrační materiály z minerálních látek, flavonoidy pro průmyslové účely (fenolické sloučeniny -), flokulační činidla, formaldehyd pro chemické účely, fosfáty (hnojiva -), fotografické desky s fotosenzitivní vrstvou, fotografické emulze, fotografické senzibilizátory, fotografické vývojky, fotometrický papír, geny semen pro zemědělskou výrobu, getry (chemicky aktivní látky -), glykosidy, glukóza pro průmyslové účely, glukóza pro potravinářský průmysl, gluten (lepidlo, nikoliv pro kancelářské účely nebo pro domácnost -), gluten pro průmyslové účely, gluten pro průmyslové účely, glyceridy, glycerin pro potravinářský průmysl, glycerin pro průmyslové účely, grafit pro průmyslové účely, gummy pro průmyslové účely (lepidla -), hnojiva,

hnojiva z rybí moučky, humus, humusovitá půda, hydrogenuhličitán sodný pro chemické účely, hydroizolační chemické látky pro zdívo (jiné než barvy -), chemická čínidla (jiná než pro lékařské a veterinární účely -), chemické látky na impregnaci kůže, chemické látky na impregnování textilu, chemické látky na renovaci kůže, chemické látky na vodovzdornou úpravu kůže, chemické látky pro vodovzdornou úpravu textilu, chemické látky pro barvení skla, chemické látky pro bělení vosku, chemické látky pro čištění vody, chemické látky pro dekarbonizaci motorů, chemické látky pro hydroizolaci cementu s výjimkou barev, chemické látky pro matování skla, chemické látky pro odlučování oleje, chemické látky pro pájení, chemické látky pro prevenci chorob révy vinné, chemické látky pro proplachování chladičů, chemické látky pro provzdušnění betonu, chemické látky pro sváření, chemické látky pro vodovzdornou úpravu textilu, chemické látky pro výrobu barev, chemické látky pro výrobu pigmentů, chemické látky pro zkapaňování škrobu (nelepivé přípravky -), chemické látky působící proti zmatnění oken, chemické látky zabraňující kondenzaci, chemické látky zabraňující tvorbě skvrn pro použití na tkaninách, chemické látky zjasňující barvy pro průmyslové účely, chemické přípravky na čištění komínů, chemické přípravky pro kondenzaci, chemické přípravky pro použití v oblasti fotografování, chemické přípravky pro prevenci vzniku plísní, chemické přísady do fungicidů, chemické přísady do insekticidů, chemické přísady do motorových paliv, chemické přísady do olejů, chemické sloučeniny odolné vůči kyselinám, chemické zesilovače pro kaučuk, chemické zesilovače pro papír, chemický indikátorový papírek, chemikálie pro použití v lesnictví (s výjimkou fungicidů, herbicidů, insekticidů a prostředků na hubení parazitů -), chemikálie pro zjasňování textilu, chladičí kapaliny pro motory vozidel, iontoměnič (chemické látky -), izotopy pro průmyslové účely, jód pro chemické účely, jód pro průmyslové účely, kafr pro průmyslové účely, kapaliny pro hydraulické obvody, kasein pro průmyslové účely, kebračo pro průmyslové účely, keramické glazury, kolagen pro průmyslové účely, kompost, konzervační přípravky na květiny, konzervační přípravky pro dlaždice (s výjimkou barev a olejů -), konzervační přípravky pro použití ve farmaceutickém průmyslu, korozivní přípravky, kreozot pro chemické účely, kvasinky pro použití při výrobě biopaliv, kvasinky pro vědecké účely, kyanamid vápenatý (hnojivo -), kyselina boritá pro průmyslové účely, kyselina citrónová pro průmyslové účely, kyselina glutamová pro průmyslové účely, kyslík pro průmyslové účely, lakmusový papírek, laktóza pro průmyslové účely, laktóza pro potravinářský průmysl, lampová čern pro průmyslové účely, látky pro konzervování semen, látky pro odstraňování leštidel, látky zabraňující tvorbě povlaku, lecitin pro průmyslové účely, lecitin pro potravinářský průmysl, lepidla na kůži, lepidla na obkládačky, lepidla na opravu rozbitých předmětů, lepidla na pneumatiky, lepidla na tapety, lepidla pro apretování a základní nátěry, lepidla pro průmyslové účely, lepidla pro vylepování plakátů, lepidlo pro obuv, lepidlo pro přípravky pro bandážování stromů, louh sodný pro průmyslové účely, louh sodný pro potravinářský průmysl, magnetická kapalina pro průmyslové účely, mangrová kůra k průmyslovým účelům, mléčné fermenty pro potravinářský průmysl, mléčné fermenty pro průmyslové účely, mořidla na kovy, mořidla na opracování kůže, mořská voda pro průmyslové účely, mořské rasy (hnojiva -), moučka pro průmyslové účely, naftalen, nanoprášky pro průmyslové účely, nemrzoucí směs, odmašťovací přípravky pro použití ve výrobních procesech, ohnivzdorné přípravky, oleje na čínění kůže, oleje na přípravu kůže v průběhu výroby, oleje pro změkčování kůže, organický digestát (hnojivo -), ornice, oxid kobaltnatý pro průmyslové účely, oxid titaničitý pro průmyslové účely, oxid uhličitý pro průmyslové účely, pektin (fotografie -), pektin pro průmyslové účely, pektin pro potravinářský průmysl, peroxid vodíku pro průmyslové účely, pojiva pro slévárnictví, povrchová vrstva humusu, povrchové aktivní čínidla, protein (surovina -), proteiny pro použití při výrobě, proteiny pro potravinářský průmysl, průmyslové chemické látky, přípravky na číření, přípravky na hnojení, přípravky pro namáčení prádla, přípravky na odlučování tuků, přípravky na odstraňování tapet, přípravky na změkčování vody, přípravky podporující hoření (chemické přísady do motorových paliv -), přípravky na odstraňování tapet, přípravky pro oddělování a odlepování, přípravky pro odstraňování vodního kamene (jiné než pro domácnost -), přípravky pro zkvalitňování půdy, přípravky šetřící palivo, přípravky z destilace dřevního lihu, přípravky z živočišného uhlí, přípravky zabraňující zmatnění skla, přípravky urychlující vaření pro průmyslové účely, půdní substrát, radium pro vědecké účely, rašelina (hnojivo -), rašelinové květináče pro zahradnické účely, redukční čínidla pro použití v oblasti fotografování, rostlinné výtažky pro potravinářský průmysl, rostlinné výtažky pro použití při výrobě kosmetiky, rozpouštědla pro laky, sádrovec jako hnojivo, sacharin pro průmyslové účely, sacharin pro potravinářský průmysl, samotónovací papír (fotografování -), saze pro průmyslové nebo zemědělské účely, sirný květ pro chemické účely, směsi pro opravu duší pneumatik, směsi pro opravu

pneumatik, sodné soli (chemické sloučeniny -), soli do galvanických baterií, soli drahých kovů pro průmyslové účely, soli (hnojiva -), soli (chemické přípravky -), soli pro barvení kovů, soli pro průmyslové účely, struska (hnojiva -), substráty pro pěstování bez zeminy (zemědělství -), superfosfáty (hnojiva -), surová sůl, syntetické materiály pro absorpci oleje, syntetické pryskyřice v surovém stavu, škrob pro průmyslové účely, škrobová pasta (lepidlo, nikoliv pro kancelářské či domácí účely -), štěpařský vosk, tragantová guma pro průmyslové účely, tapioková moučka pro průmyslové účely, tavidla pro pájení, tkanina pro modrotisk, tmel na kůži, toluen, tónovací lázně (fotografování -), tónovací soli (fotografie -), tragantová guma pro průmyslové účely, tymol pro průmyslové účely, uhelné saze pro průmyslové účely, umělá sladidla pro potravinářský průmysl, umělá sladidla pro průmyslové účely, ustalovací lázně (fotografování -), ustalovací roztoky (fotografování -), valchařské přípravky, vápenaté soli, vedlejší produkty při zpracování obilnin pro průmyslové účely, vinný kámen pro chemické účely, vinný kámen pro průmyslové účely, vinný kámen pro potravinářský průmysl, viskóza, vodivá lepidla, vulkanizační přípravky, výplně dutin stromů (lesnictví -), zahradnické chemikálie (s výjimkou fungicidů, herbicidů, insekticidů a přípravků proti parazitům -), zařízení na hnojivovou závlahu, zásaditý dusičnan bismutitý pro chemické účely, zásady (chemické přípravky -), zemědělské chemikálie (s výjimkou fungicidů, herbicidů, insekticidů a přípravků proti parazitům -), zemina pro pěstování, změkčovač, změkčovač pro průmyslové účely, ztužené plyny pro průmyslové účely, zvlhčovací přípravky pro použití při barvení, zvlhčovací přípravky pro použití v textilním průmyslu, želatina pro fotografické účely, želatina pro průmyslové účely, žiraviny pro průmyslové účely, živočišný hnůj; (2) aglutinační čínidla pro barvy, akvarelové barvy pro použití v umění, alizarinová barviva, anilinová barviva, antikoroziní maziva, antikoroziní oleje, auramin, barvířské dřevo, barviva, barviva na obuv, barviva na restaurování nábytku v podobě popisovačů, barvy, barvy s baktericidním účinkem, barvy s účinkem proti usazeninám, bronzové laky, bronzový prášek na malování, černý japonský lak, emailové barvy, emailové barvy pro malování, emaily (laky -), fixativy do akvarelových barev, fixativy (laky -), glazury (barvy, laky -), gumiguta pro malování, hliníkové barvy, hliníkový prášek na malování, indigo (barvivo -), inkoust do tiskáren a kopírovacích strojů, inkoust pro rytecké práce, kalafuna, kanadský balzám, karbonyl pro konzervaci dřeva, keramické barvy, klejoprskyřice, klej, klišové nátěry, konzervační přípravky pro dřevo, kopál, kopálový lak, košenila (karmin -), kreozot na konzervaci dřeva, kurkuma (barvivo -), laky, laky a fermeže, lampová čern (pigment -), lístkové kovy (pro použití při malování, dekorování, tisku a v umění -), minium, mořidla, mořidla na dřevo, mořidla na kůži, naplněné tonerové cartridge pro tiskárny a kopírovací stroje, nátěry (barvy -), nátěry na dřevo (barvy -), nátěry na střešní lepenku (barvy -), nátěry odolné proti moči, nátěry proti graffiti (barvy -), ohnivzdorné barvy, ochranné nátěry na podvozky vozidel, ochranné pásy proti korozi, ochranné přípravky pro kovy, ochranné přípravky proti korozi, oleje na konzervování dřeva, olovnatá běloba, orelin (barvivo -), oxid kobaltu (barvivo -), pigmenty, práškové kovy (pro použití při malování, dekorování, tisku a v umění -), prášky pro stříbření, produkty na povrchové úpravy dřevěných podlah, přemístitelné záplaty se vzorky barev, přípravky působící proti zmatnění kovů, přírodní pryskyřice v surovém stavu, ředidla pro barvy, ředidla pro laky, sandarak, saze (barvivo -), sienská hlinka, stříbrná pasta, stříbrné emulze (pigment -), šafrán (barvivo -), šelak, škumpa pro laky, temperové barvy, terpentýn (ředidlo pro barvy -), tetovací inkoust, tiskařské inkousty, tiskařské pasty (inkoust -), titanová běloba (pigment -), tmel (přírodní pryskyřice -), toner do tiskáren a kopírovacích strojů, tonerové náplně do tiskáren a kopírek, třípytky do barev, uhlová čern (pigment -), vápenné mléko, vodivé barvy, vodivé inkousty, výtažky z barvířského dřeva, zahušťovací prostředky pro barvy, základní nátěry, zinková běloba (pigment -), živičný lak, žlutodřev (barvivo -); (4) alkohol (palivo -), antracit, benzenové palivo, benzín, ceresin, dehtový olej, denaturovaný lih, dřevěné brikety, dřevěné uhlí (palivo -), dřevní štěpka pro použití jako palivo, elektrická energie, etanol (palivo -), generátorový plyn, hnědé uhlí, karnaubský vosk, knoty pro svíčky, koks, kostní olej pro průmyslové účely, lampové knoty, lampové oleje, lanolin, ligroin, lůj, mazací grafit, mazací oleje, mazací tuky, maziva, mazivo na kůži, mazivo na řemeny, mazut, minerální paliva, motorová nafta, motorová paliva, motorové oleje, nafta, noční osvětlení (svíčky -), olein, oleje do barev, oleje ke svícení, oleje na konzervování kůže, oleje na konzervování zdíva, oleje na textil, oleje na uvolnění bednění (stavebnictví -), olejový plyn, osvětlovací látky, paliva, paliva na bázi alkoholu, paliva z biomasy, palivové brikety, palivové dříví, palivové tékavé směsi, papírové smotky pro zapalování, parafín, petrolej, petroléter, plyn na svícení, plynový olej, podpalovače, podpalovače (pevné, tekuté, gelové a dřevěné -), podpalovače na grily, pohonné hmoty, protiskluzové přípravky pro řemeny, průmyslové oleje, průmyslové tuky,

převodový olej, přípravky na odstraňování prachu, přípravky na pohlcování prachu, přípravky na vázání prachu při zametání, přípravky proti usazování prachu, přísady do motorových paliv (ne chemické -), rašelina (palivo -), rašelinové brikety (palivo -), ricinový olej pro průmyslové účely, ropa (surová nebo rafinovaná -), rybí olej (nejedlý -), řepkový olej pro průmyslové účely, řezné kapaliny, slunečnicový olej pro průmyslové účely, sójové svíčky, stearin, svíčky, topná nafta, topné oleje, topný plyn, troud, třísky dřevěné na podpal, tuk z ovčí vlny, tuky na konzervování kůže, tuky na obuv, uhelné brikety, uhelný prach (palivo -), uhlí, vazelína pro průmyslové účely, včelí vosk, vosk na lyže, vosk na svícení, vosk pro průmyslové účely, vosk (surovina -), xylenové palivo, zemní vosk (ozokerit -), ztužené plyny (palivo -), zvlhčující oleje;; (9) airbagy pro bezpečnostní použití na ochranu proti pádu, antény, audio a video přijímače, audiovizuální zařízení pro výuku, automatické časové spínače, automatické indikátory nízkého tlaku v pneumatikách vozidel, autorádia, baterie do vozidel, bezdrátové mikrofony s reproduktorem, bezdrátové telefony, bezpečnostní tokeny (šifrovací zařízení -), bezpečnostní značky (světelné -), biočipy, biometrické pasy, biometrické průkazy totožnosti, biometrické zámky, blikající světelná signalizace, celulární telefony, čipové karty (karty s integrovaným obvodem -), čipy (integrované obvody -), čítače, čtecí zařízení, čtečky čárových kódů, čtečky (zařízení pro zpracování dat -), datové sady (nahrané nebo stahovatelné -), desky do akumulátorů (baterii), detektory, diagnostické přístroje (ne lékařské -), diaprojektory, digitální informační tabule, digitální termostaty pro regulaci klimatizace, diskety, DNA čipy, DVD přehrávače, elektrická relé, elektrická vedení, elektrická zabezpečovací zařízení proti krádeži, elektrická zařízení pro dálkové řízení průmyslových procesů, elektrické adaptéry, elektrické akumulátory, elektrické baterie, elektrické cívky, elektrické dveřní zvonky, elektrické kabelové svazky pro automobily, elektrické kabely, elektrické kolektory, elektrické měniče, elektrické ohradníky, elektrické pohony, elektrické regulátory, elektrické signální zvonky (alarmy -), elektrické stmivače (regulační zařízení -), elektrické vypínače a spínače, elektrické zámky, elektrické zástrčky, elektrické zásuvky, elektrifikované kolejnice pro instalaci bodových svítidel, elektrodynamická zařízení pro dálkové řízení signalizace, elektroluminiscenční diody (LED -), elektromagnetické cívky, elektrická světelná ukazovátka, elektronické interaktivní tabule, elektronické kapesní překladače, elektronické klíčenky jako dálkové ovladače, elektronické nástěnky, elektronické ovladače pro servomotory, elektronické přístupové systémy (zabezpečení dveří -), fotovoltaické články, fyzikální přístroje a nástroje, galvanické baterie, galvanické články, galvanometry, generátory ozonu pro kalibrační účely, GSM spínače (elektrotechnika -), handsfree sady pro telefony, humanoidní roboti s komunikačními a učebními funkcemi pro pomoc lidem a pro zábavu lidí, chemické přístroje a zařízení, chytré karty (karty s integrovaným obvodem -), chytré náramky (měřicí přístroje -), chytré reproduktory, chytré telefony (smartphony -), indikátory ztrát elektrické energie, integrované obvody, interaktivní terminály vybavené dotykovou obrazovkou, interkomunikační zařízení, jističe, kabely z optických vláken, kalorimetry, kapesní počítače (PDA -), kódované vstupní karty, kompaktní disky (audio-video -), kompaktní disky (CD ROM - pouze pro čtení -), kondenzátory (elektrotechnika -), konektory (elektrotechnika -), magnetická datová média, magnetická kódovací zařízení, magnetické disky, magnetické dráty, magnetické identifikační karty, magnetické kódované identifikační náramky, magnetické pásky, měniče disků pro počítače, měřicí nástroje a zařízení, mikrofony, mikroprocesory, mobilní telefony, modemy, monitorovací počítačové programy, monitorovací zařízení nošená na těle, počítačový software, počítačový hardware, nabíjecí stanice pro elektrická vozidla, nabíječky baterií, nabíječky mobilních telefonů, náhlavní displeje, nahrané počítačové programy, nahrané programy operačních systémů, navigační přístroje, nosiče zvukových záznamů, nositelné reproduktory, nositelné video obrazovky, notebooky, obrazovky, optická vlákna (světlovodná vlákna -), optické datové nosiče, optické disky, optické kondenzory, paměťová zařízení počítačů, parkovací senzory pro vozidla, periferní zařízení počítačů, platformy počítačového softwaru (nahrané nebo ke stažení -), plynoměry, počítače, počítačové diskové mechaniky, počítačové klávesnice, počítačové programy (stahovatelné -), počítačové síťové routery, pojistky, procesory, přehrávače kompaktních disků, přenosné bezdrátové tiskárny pro použití s přenosnými počítači a mobilními zařízeními, přenosné multimediální přehrávače, přenosné nabíječky do sítě, přenosné počítače, přenosné reproduktory, přístroje pro reprodukci zvuku, radary, radiologické přístroje pro průmyslové účely, radiopřijímače, radiotelegrafická zařízení, reflexní prvky na oděvy k prevenci dopravních nehod, registrační pokladny, regulátory tepla, roboti do laboroří, rozhraní pro počítače, rozvaděče (elektrotechnika -), rozvodné desky (elektrotechnika -), samoobslužné terminály, satelitní navigační přístroje, signální lampy, skenery (zařízení pro zpracování dat -), skládací chytré

telefony (smartphony), sklonoměry, software počítačových her ke stažení, solární baterie, solární panely na výrobu elektřiny, solenoidové ventily (elektromagnetické spínače -), sonary, spínací skříně (elektrotechnika -), spínače elektrických obvodů, spoje (elektrotechnika -), stahovatelná grafika pro mobilní telefony, stahovatelné digitální soubory ověřené nezáviselými tokeny, stahovatelné elektronické publikace, stahovatelné e-peněženky, stahovatelné kryptografické klíče pro přijímání a vydávání kryptoaktiv, stahovatelné počítačové aplikace, stahovatelný počítačový software pro provádění transakcí kryptoaktiv pomocí technologie blockchain, stroje na počítání a třídění peněz, svorky na elektrické cívky, tablety (počítače -), tachometry, telefonní dráty, telefonní mikrofony, telefonní přístroje, teleprezenční roboti, teleskopy, televizory, tělové postroje pro podporu při zvedání nákladů, teodolity, teploměry (ne lékařské -), teploměry s vlhkoměrem, terminály pro kreditní karty, termostaty, termovizní kamery, testery na orientační stanovení obsahu alkoholu v krvi dechovou zkouškou, tištěné spoje, transformátory (elektrotechnika -), transformátory na zvyšování napětí, tranzistory (elektrotechnika -), ukazatele hladiny vody, ukazatele rychlosti, ukazatele teploty, ukazatele tlaku, USB flash disky, usměrňovače proudu, uživatelem programovatelní humanoidní roboti (nenakonfigurovaní -), vazební členy (zařízení pro zpracování dat -), vázící stroje, vedení (elektřina -), vnitřní chladicí ventilátory do počítačů, vodící šablony s upínáním pro přesné vedení nástroje, vysílače elektronických signálů, vysílače (telekomunikace -), vysílačky (telekomunikace -), vysokofrekvenční přístroje a zařízení, výstražná zařízení proti krádeži, výškoměry, záchranné prostředky a vybavení, zařízení k ovládání kotlů, zařízení na demagnetizaci magnetických pásek, zařízení na kontrolu rychlosti pro vozidla, zařízení na zpracování dat, zařízení pro automatické řízení vozidel, zařízení pro přenos zvuku, zvuková výstražná zařízení, 3D brýle, 3D skenery; (11) acetylenové fléry, acetylenové generátory, acetylenové hořáky, adsorpční zařízení na výrobu plynu, akumulátory páry, Auerovy hořáky, automatické dopravníky na přepravu popela, automatické zavlažovací systémy, baterky (elektrické svítilny -), bezpečnostní lampy, bezpečnostní příslušenství pro vodovodní a plynová zařízení a potrubí, bioreaktory pro použití při úpravě odpadních vod, bioreaktory pro použití při zpracování odpadu, čisté komory (hygienická zařízení -), destilační kolony, destilační přístroje, dezinfekční přístroje, digestoře, domácí krby, držáky na plynové hořáky, důlní lampy, elektrická svítidla, elektrická topná tělesa, elektrická topná vlákna, elektrické kuchyňské náčiní, elektrické osvětlovací výbojky, elektrické příkrývky (ne pro lékařské účely -), elektrické radiátory, elektrické topné koberce, elektrické žárovky, elektricky vyhřívané oděvy, elektricky vyhřívané podušky (ne pro lékařské účely -), expanzní nádoby pro rozvody ústředního vytápění, fermentační zařízení pro průmyslové účely, filtry do klimatizací, filtry do přístrojů na filtraci vody, filtry na přípravu pitné vody, generátory ozónu pro dezinfekční účely, germicidní hořáky, germicidní lampy na čištění vzduchu, grilovací rožně, grily (kuchyňské spotřebiče -), grily s otočným rožněm, horkovzdušná zařízení, hořáky, hořáky do lamp, hořáky pro kyslíko-vodíkový plamen, hydranty, chladicí boxy (elektrická -), chladicí kádě pro pece, chladicí kontejnery, chladicí místnosti, chladicí nádrže pro pece, chladicí přístroje a stroje, chladicí přístroje a zařízení, chladicí pulty, chladicí skříně, chladicí zařízení a stroje (elektrická -), chytré žárovky, ionizační přístroje na úpravu vzduchu nebo vody, jednotky reverzní osmózy, kama (topná zařízení -), kapesní ohříváče, klimatizační přístroje, klimatizační zařízení, knoty pro petrolejová kamna, kohouty a kohoutky na potrubí, kominová hradítka, kominové kouřovody, kominové ventilátory, konstrukční rámy pro trouby a pece, kotelní trubky pro vytápění zařízení, kotle (ne části strojů -), koupelnové instalace, kouřovody pro topné kotle, krby, křesadlové zapalovače plynu, laboratorní digestoře, laboratorní hořáky, laboratorní svítidla, lávové kameny na grilování, lihové kahany, lucerny, lucerny na svíčky, membránová zařízení na výrobu plynu, membránové filtrační jednotky pro zařízení na úpravu vody, membránové filtry s reverzní osmózou na úpravu vody, membrány do jednotek reverzní osmózy, membrány pro přístroje na filtrování vody, mikrovlnné trouby pro průmyslové účely, odpařovače, odsolovací zařízení, odvlhčovače, odvzdušňovací ventily pro zařízení parního vytápění, ohříváče pro koupele, ohříváče vody, olejová svítidla, olejové hořáky, osvětlovací přístroje a zařízení, osvětlovací trubice, osvětlovací zařízení vybavená elektroluminiscenčními diodami (LED -), otočné rožně, ozdobné fontány, ozonizační přístroje pro dezinfekční účely, parní kotle (ne části strojů -), pasterizační zařízení, pece (ne laboratorní -), plynové hořáky, plynové kondenzátory (ne části strojů -), plynové kotle, plynové lampy, pochodně, podpalovače grilů, polymerizační zařízení, ponorné ohříváče, popelníky do topenišť, potrubí (části sanitárních zařízení -), pračky plynů (části plynových zařízení -), přístroje a stroje na čištění vody, přístroje a stroje na čištění vzduchu, přístroje a zařízení na ohřívání vzduchu, přístroje a zařízení na vaření, přístroje a zařízení na změkčování vody, přístroje na filtraci vody,

přístroje na sušení, radiátory pro ústřední vytápění, radiátory (vytápění -), regulační a bezpečnostní příslušenství pro plynová potrubí, regulační a bezpečnostní příslušenství pro vodovodní zařízení, regulační příslušenství pro vodovodní a plynová zařízení a potrubí, rekuperační výměníky, roštnice, rošty na pečení (kuchyňské spotřebiče -), saunová zařízení, směšovací vodovodní baterie, solární pece, solární termální kolektory (vytápění -), spirály (součásti destilačních, ohřívacích nebo chladicích instalací -), splachovací nádrže, splachovací zařízení, splachovače, sterilizátory vody, sterilizátory vzduchu, stroje a přístroje na výrobu ledu, stroje na výrobu sněhu, sušiči přístroje a zařízení, světelné projektory, světla pro vozidla, světlomety pro vozidla, svítidla, šamotové obklady pro kamna a krby, tajine (elektrické -), tepelná čerpadla, tepelné akumulátory, tepelně stabilizované polypropylénové trubky pro topná zařízení, termostopy (elektrické -), termostatické ventily (součásti vytápěcích zařízení -), tlakové nádoby na vodu, topná zařízení, topná zařízení (na pevná, kapalná nebo plynná paliva -), topné články, topné kotle, topné panely, tvarovky pro kamna a trouby, tvarovky (pro kamna, pece a trouby -), UV lampy (ne pro léčebné účely -), venkovní grily, ventilátory (klimatizace -), vodovodní potrubí, vodovodní potrubí pro sanitární zařízení, vybavení do vypalovacích pecí (podstavce -), vyhledávací světlomety, vyhřívací zařízení na odmrazování autoskel, vyhřívané vitríny, výměníky tepla (ne části strojů -), vypalovací pece, vysoušecí zařízení, vysoušeče vzduchu, vytápěcí zařízení, zahřívací lahve, zapalovače plynu, zařízení a instalace pro podlahové vytápění, zařízení na čištění odpadních vod, zařízení na čištění oleje, zařízení na čištění plynu, zařízení na čištění vody, zařízení na dezodoraci vzduchu, zařízení na filtraci vzduchu, zařízení na hnojivovou závlahu, zařízení na chlazení kapalín, zařízení na chlazení nápojů, zařízení na chlazení vody, zařízení na chlazení vzduchu, zařízení na ohřívání lepidla, zařízení na pražení, zařízení na spalování odpadů, zařízení pro dodávku vody, zařízení pro kapkové zavlažování, zařízení pro ohřev vody, zařízení pro přísun paliva do topných kotlů, zařízení pro rozvod vody, zařízení pro výrobu páry, zařízení řízeného spalování plynů v ropném průmyslu, zavlažovací stroje pro zemědělské účely, zvlhčovače vzduchu na radiátory ústředního vytápění, žárovky, žhavicí vlákna do elektrických svítidel; (35) administrativní pomoc při reakci na výzvy k účasti ve výběrových řízeních, administrativní pomoc při vypracování nabídek k poptávkám (RFPs -), administrativní služby, administrativní zpracování objednávek, aktualizace a údržba dat v počítačových databázích, aktualizace a údržba údajů v rejstřících, aktualizace reklamních materiálů, analýza nákladů a cen, cílené zaslání reklamních materiálů, cílený marketing, externí správa společností, fakturace, finanční audit, fotokopírování, grafická úprava pro reklamní účely, indexace webových stránek pro obchodní nebo reklamní účely, influencer marketing, marketing, marketing v rámci vydávání softwaru, modeling pro reklamní účely nebo podporu prodeje, obchodní informace, obchodní lobbistické služby, obchodní poradenství v oblasti digitální transformace, obchodní průzkum, obchodní správa licencí k výrobkům a službám jiných osob, obchodní zprostředkovatelské služby, oceňování podniků, on-line maloobchodní služby v oblasti digitální hudby s možností stažení, on-line maloobchodní služby v oblasti nahrané hudby a nahraných filmů s možností stažení, on-line objednávání v oblasti restauračních služeb formou jídel s sebou a doručování, on-line reklama v počítačové síti, optimalizace návštěvnosti webových stránek, optimalizace vyhledávacího pro účely podpory prodeje, plánování schůzek (kancelářské práce -), podpora prodeje jiných osob, pomoc při řízení obchodní činnosti, pomoc při řízení obchodních či průmyslových podniků, poptávky, poradenské služby pro obchodní vedení, poradenství v oblasti komunikační strategie při styku s veřejností, poradenství v oblasti komunikační strategie v reklamě, poradenství v oblasti řízení a organizace podniku, poradenství v oblasti řízení lidských zdrojů, poradenství v oblasti řízení obchodní činnosti, pořádání a moderování komerčních akcí, pořádání módních přehlídek pro reklamní účely, pořádání veletrhů, pořádání výstav pro obchodní či reklamní účely, poskytování informací o obchodních kontaktech, poskytování obchodních informací a rady pro spotřebitele ve výběru produktů a služeb, poskytování obchodních informací prostřednictvím webových stránek, poskytování služeb průzkumu trhu, poskytování uživatelských recenzí pro komerční nebo reklamní účely, PPC reklama, prezentace výrobků v komunikačních médiích pro účely maloobchodu, profesionální obchodní poradenství, profilování spotřebitele pro komerční nebo marketingové aktivity, pronájem billboardů (reklamních tabulí -), pronájem fotokopírovacích strojů, pronájem kancelářského vybavení ve sdílených pracovištích, pronájem kancelářských strojů a zařízení, pronájem prodejních automatů, pronájem prodejních stánků, pronájem registračních pokladen, pronájem reklamního času v komunikačních médiích, pronájem reklamního materiálu, pronájem reklamních ploch, propagace, propagace výrobků a služeb prostřednictvím sponzorování sportovních akcí, propagace zboží prostřednictvím influencerů, provádění podnikových

auditů, provozování on-line tržiště pro kupující a prodejce výrobků a služeb, průzkum trhu, průzkum veřejného mínění, předvádění zboží, příprava studií výnosnosti podnikání, psaní reklamních textů, psaní scénářů pro reklamní účely, recepční služby pro návštěvníky (kancelářské práce -), reklama, reklama za účelem vytvoření identity značky pro jiné osoby, rozhlasová reklama, řízení obchodní činnosti náhradových programů pro jiné osoby, řízení obchodní činnosti nezávislých poskytovatelů služeb, řízení obchodních projektů v oblasti stavebních projektů, sběr údajů do počítačových databází, sestavování katalogů informací pro obchodní či reklamní účely, sestavování statistiky, sjednávání a uzavírání obchodních transakcí pro třetí strany, sjednávání obchodních smluv pro jiné osoby, služby dárkových seznamů, služby dočasného řízení obchodní činnosti za předem dohodnutých podmínek (interim management -), služby konkurenčního zpravodajství, služby lead generation, služby odborníka na výkonnost podniku, služby v oblasti firemní komunikace, služby v oblasti vztahů s médii, služby zpracování dat (kancelářské práce -), správa zákaznických věrnostních programů, srovnávání cen, styk s veřejností, subdodavatelské služby (pomoc v obchodní činnosti -), systematizace údajů do počítačových databází, šíření reklamních materiálů, šíření vzorků, telemarketing, televizní reklama, upomínání schůzek (kancelářské práce -), vedení počítačové evidence, venkovní reklama, vydávání reklamních textů, vyhledávání potenciálních zákazníků pro jiné osoby, vyhledávání sponzorů, vyhledávání údajů v počítačových souborech pro jiné osoby, vyhotovování hospodářských prognóz, vylepování plakátů, výroba reklamních filmů, výroba teleshoppingových programů, výstřížková služba, vývoj marketingových konceptů, vývoj reklamních konceptů, zásilková reklama, zásobovací služby pro jiné osoby (nákup zboží a služeb pro jiné podniky -), zprostředkování dovozu a vývozu, zprostředkování obchodních informací, zprostředkování obchodů v oblasti propojení možných soukromých investorů s podnikateli (kteří potřebují financování -), zprostředkování obchodů vztahující se k propojování různých odborníků se zákazníky, zprostředkování propagace, zprostředkování reklamy; (37) antikoroziní úprava, asfaltování, čištění, čištění a opravy hořáků, čištění a opravy kotlů, čištění budov (vnější povrch -), čištění komínů, čištění oděvů, čištění pemzou, čištění ulic, čištění vozidel, demolice budov, dezinfekce, dezinfekce čalounění, dezinfekce chirurgických nástrojů, chlazení silnic, dobíjecí služby pro elektrická vozidla, doplňování inkoustových zásobníků, hubení škůdců (s výjimkou zemědělských, akvakulturních, zahradních a lesních -), hydraulické štěpení, hydroizolace (stavebnictví -), chemické čištění, chemické čištění interiéru a exteriéru budov, instalace a opravy elektrospotřebičů, instalace a opravy klimatizačních zařízení, instalace a opravy pecí, instalace a opravy poplašných zařízení proti vloupání, instalace a opravy požárních hlásičů, instalace a opravy topných zařízení, instalace dveří a oken, instalace technických sítí na staveništích, instalace počítačového hardwaru, údržba a opravy počítačového hardwaru, instalace strojů, údržba a opravy strojů, izolace budov, klempířství, lakování, malba a nátěr interiéru a exteriéru, montáž lešení, montážní služby vztahující se k instalaci nábytku, nabíjení akumulátorů vozidel, nabíjení baterií pro mobilní telefony, nátery nebo opravy cedulí, nýtování, odrušování elektrických přístrojů, opětovné cínování, opětovné plnění tonerových kazet, opravy bezpečnostních zámků, ostatní služby a opravy ve stavebnictví, ošetřování vozidel antikoroziním nátěrem, pískování, pokládání umělého trávníku, pokládka kabelů, pokrývačské služby, poradenství v oblasti informačních technologií (vztahující se k instalaci, údržbě a opravě počítačového hardwaru -), poskytování informací o opravách, poskytování stavebních informací, pronájem stavebních strojů a zařízení, sádrování, služby elektrikářů, služby krajinné úpravy s využitím tvrdých materiálů, stavební dozor, stavební poradenství, tapetování, truhlářské služby, údržba a opravy bezpečnostních schránek, údržba kůže, čištění a opravy kůže, údržba nábytku, údržba vozidel, údržba výtahů prostřednictvím systémů vzdáleného sledování, úklid budov (interiér -), vulkanizace pneumatik (opravy -), výstavba, výstavba a opravy skladů, výstavba a údržba potrubí, zednické služby, zednictví; (38) bezdrátové vysílání, elektronické nástěnky (telekomunikační služby -), geolokační služby (telekomunikační služby -), komunikace po síti optických vláken, komunikace prostřednictvím mobilních telefonů, komunikace prostřednictvím počítačových terminálů, paging (rozhlas, telefon nebo jiné prostředky elektronické komunikace -), poskytování diskusních místností na Internetu, poskytování informací z oblasti telekomunikací, poskytování on-line fór, poskytování přístupu do databází, poskytování telekomunikačního připojení ke globální počítačové síti, poskytování telekomunikačních kanálů pro teleshopping, poskytování uživatelského přístupu do globální počítačové sítě, pronájem doby přístupu do globální počítačové sítě, pronájem modemů, pronájem přístrojů pro přenos zpráv, pronájem telefonů, pronájem telekomunikačního zařízení, přenos digitálních souborů, přenos elektronické pošty, přenos podcastů, přenos telegramů, přenos faxem, přenos videa na objednávku, přenos zpráv

a obrázků pomocí počítačů, radiokomunikace, rozhlasové vysílání, služby hlasové pošty, směrovací a spojovací služby pro telekomunikace, streaming dat, telefonická komunikace, telefonní služby, telegrafická komunikace, telegrafní služby, telekonferenční služby, televizní vysílání, telexové služby, videokonferenční služby, vysílání kabelové televize, zaslání zpráv.

Třídy výrobků a služeb:
1, 2, 4, 9, 11, 35, 37, 38

- (730) **KOMTERM, a.s.**, Bělehradská 55/15, Praha 4, Nusle, 14000, CZ
(740) Rabas, advokáti s.r.o., Vinohradská 343/6, Praha 2, Vinohrady, 12000

- (210) **O-589472**
(220) 15.11.2023
(320) 15.11.2023
(540)



- (593) Obrazová
(511) (9) počítačový software; (35) automatizované zpracování dat, vyhledávání dat v počítačových souborech pro jiné osoby, reklamní, marketingové a propagační služby, obchodní správa licencí k výrobkům a službám jiných osob; (38) přenos zpráv a obrazových informací pomocí počítače a jiných komunikačních prostředků, tisková agentura; (41) vydavatelství, fotografování, fotografické služby, služby reportérů (zpravodajství), zpravodajství (slovní a obrazové); (42) tvorba, údržba, aktualizace a půjčování (pronájem) software, software jako služba (SaaS), platforma jako služba (PaaS).

Třídy výrobků a služeb:
9, 35, 38, 41, 42

- (730) **Česká tisková kancelář**, Opletalova 919/5, Praha 1, Nové Město, 11000, CZ

- (210) **O-589485**
(220) 15.11.2023
(320) 15.11.2023
(540)

Rubikonfin

- (592) Slovní
(511) (36) služby finančních transakcí a plateb, a to směňování peněžních prostředků, elektronické převody peněžních prostředků, zpracování plateb provedených kreditními a debetními kartami, vystavování cestovních šeků, finanční řízení a služby týkající se průzkumu v oblasti financí, finanční oceňování, a to oceňování šperků, umění a nemovitostí, hodnocení nákladů na opravy (finanční odhad), ověřování šeků, financování a poskytování úvěrů, a to půjčky, vydávání kreditních karet, financování formou koupě na splátky nebo leasingu, skupinové financování, služby poskytování bezpečnostních schránek, finanční sponzoring, služby realitních kanceláří, správa nemovitostí, pronájem bytů, výběr nájemného, uzavírání pojištění a pojištění-matematické služby, makléřské služby, a to obchodování s cennými papíry, zprostředkování pojištění a zprostředkování v oblasti nemovitostí, zprostředkování emisních povolenek, provozování zastavárny; (41) pořádání výstav ke kulturním nebo vzdělávacím účelům, pořádání a vedení konferencí, kongresů a symposií, překladatelské a tlumočnické služby, vydávání knih a textů, jiných než reklamních textů, služby reportérů (zpravodajství), obrazové zpravodajství, fotografování, služby filmové režie a výroby filmů, s výjimkou reklamních filmů, kulturní, vzdělávací nebo zábavní služby poskytované zábavními parky, cirkusy, zoologickými zahradami, uměleckými galeriemi a muzei, služby sportovního a kondičního tréninku, drezúru zvířat, služby on-line hraní her, služby

spojené s hazardem, pořádání loterií, rezervace vstupenek na zábavní, vzdělávací a sportovní akce, služby psaní, a to psaní filmových scénářů, psaní a skládání písní pro nereklamní účely.

Třídy výrobků a služeb:
36, 41

- (730) **RUBIKONFIN a.s.**, Národní 58/32, Praha 1, Nové Město, 11000, CZ

- (210) **O-589487**
(220) 15.11.2023
(320) 15.11.2023
(540)



- (593) Obrazová
(511) (9) zvukové knihy, hudební zvukové záznamy, zvukové nahrávky ke stažení, audio a video záznamy, audio nahrávky, audioknihy, digitální hudba (ke stažení) z Internetu, digitální knihy ke stažení z Internetu, disky s nahráním zvukovým záznamem, elektronické brožury ke stažení, elektronické časopisy, elektronické hudebniny, stahovatelné, elektronické knihy ke stažení, hudební nahrávky v podobě disků, hudební video nahrávky, instruktážní příručky v elektronickém formátu, interaktivní DVD, interaktivní elektronické publikace, nahaná hudební DVD, nahaná hudební videa, nahané digitální audiopásy, nahané hudební audiopásy, nahané hudební kompaktní disky, podcasty; (35) reklama, marketing, propagační služby; (41) hudební vydavatelství, vydávání hudebních děl, vydávání hudebních textů, vydávání hudebních knih, hudební zábava, hudební skupiny (zábava), organizování hudebních soutěží, pořádání hudebních akcí, produkce hudebních vystoupení, pořádání hudebních koncertů televizi, organizování vizuální a hudební zábavy, plánování her nebo hudebních představení, služby v oblasti živé hudební zábavy, provozování prostor pro živá vystoupení hudebních skupin, umělecké vedení míst konání hudebních vystoupení, hudební koncerty, hudební představení, živé hudební koncerty, živá hudební vystoupení, hudební představení (orchestry), organizování hudební zábavy, uvádění hudebních představení, režie hudebních představení, organizování workshopů, workshopy ke vzdělávacím účelům, workshopy ke kulturním účelům, vedení kurzů, seminářů a workshopů, pořádání odborných workshopů a výukových kurzů, vzdělávání a odborná příprava v oblasti hudby a zábavy, vzdělávací služby, vzdělávací služby poskytované dětem, hudební a pěvecká vystoupení.

Třídy výrobků a služeb:
9, 35, 41

- (591) Barevná
(730) **Valášek Jan DiS.**, Želivského 806, Kolín, Kolín IV, 28002, CZ
(740) **AB PARTNERS** advokátní kancelář s.r.o., Mgr. Petr Bílý LL.M., advokát, Dřevná 382/2, Praha 2, Nové Město, 12800

(210) **O-589513**
(220) 16.11.2023
(320) 16.11.2023
(540)



- (593) Obrazová
(511) (29) polévky, hotové saláty (zeleninové, ovocné), luštěninové saláty, mražená jídla obsahující převážně maso a zeleninu, mražené masové výrobky, hotová jídla vyrobená z masa (převážně z masa), masové knedlíčky; (30) hotová jídla na bázi těstovin, těsto pro přípravu těstovin, hotové těstoviny, plněné těstoviny, pelmeně (knedlíky plněné masem), těstovinová jídla, těstovinový salát, potravinářské dresinky (omáčky), hluboce zamražené těstoviny a plněné těstoviny, mražené těsto, mražená jídla obsahující převážně těstoviny, knedlíky; (35) maloobchodní prodej potravin a nápojů, hotových a mražených těstovin a těstovinových jídel; (43) restaurace, restaurace rychlého občerstvení, služby mobilních restaurací, restaurace s odnosem jídel s sebou, catering (poskytování jídla a nápojů).
Třídy výrobků a služeb:
29, 30, 35, 43
(591) Barevná
(730) **Galeota s.r.o.**, Na příkopě 859/22, Praha 1, Nové Město, 11000, CZ
(740) Mgr. David Müller, Filipova 2016/6, Praha 4, Chodov, 14800

(210) **O-589518**
(220) 20.12.2023
(320) 20.12.2023
(540)



- (593) Obrazová
(511) (35) reklama, propagace, řízení, organizace a administrativa obchodní činnosti, kancelářské práce; (41) vzdělávání, školení, zábava, sportovní a kulturní činnosti; (42) vědecké a technické služby a související výzkum a projektování, průmyslová analýza, průmyslový výzkum a průmyslový design, služby kontroly kvality a služby ověřování, navrhování a vývoj počítačového hardwaru a softwaru.
Třídy výrobků a služeb:
35, 41, 42
(591) Barevná
(730) **Univerzita Jana Evangelisty Purkyně v Ústí nad Labem**, Pasteurova 3544/1, Ústí nad Labem, Ústí nad Labem-centrum, 40001, CZ
(740) Mgr. Jiří Žaloudek, AZ Media, Ondříčkova 2235/7, Ústí nad Labem, Ústí nad Labem-centrum, 40011

(210) **O-589519**
(220) 16.11.2023
(320) 16.11.2023
(540)



- (593) Obrazová
(511) (16) periodické a neperiodické publikace, tiskoviny, odborné publikace, brožury, fotografie, knihy, letáky, plakáty, vizitky, časopisy, papírové informační materiály; (35) propagační a reklamní činnost, pomoc při řízení obchodní činnosti, obchodní poradenské a konzultační služby, služby vztahů s veřejností (public relations), vedení databází a jiných záznamů o obchodních kontaktech, konzultace v oblasti obchodu a ekonomiky, akviziční činnost, vyhledávání partnerských firem zejména pro zahraniční zájemce v tuzemsku a pro tuzemské zájemce v zahraničí, pořádání a zajištění veletrhů a výstav ke komerčním a reklamním účelům, zřízení a organizačně-ekonomické zajišťování výstavních stánků v tuzemsku i v zahraničí, obchodní administrativa, kancelářské práce, průzkum a vyhodnocování obchodní činnosti, vše v rámci tř. 35; (41) školicí a vzdělávací činnost, provozování a činnost vzdělávacích programů, vyučování, vzdělávání a výchovné služby, informace o vzdělávání a výchově, organizování kulturních nebo vzdělávacích výstav, organizování školení, organizování vzdělávacích soutěží, odborné výchovně vzdělávací poradenství s výjimkou obchodního, vydavatelská a nakladatelská činnost především v oblasti komerčních publikací, brožur a příruček pro české i zahraniční investory v různých jazykových verzích, organizování a zajištění seminářů, konferencí, veletrhů ke kulturním a vzdělávacím účelům, odborné a znalecké posudky a konzultace v oblasti vzdělávání a výchovy, zprostředkování výše uvedených služeb ve tř. 41.
Třídy výrobků a služeb:
16, 35, 41
(730) **ARR - Agentura regionálního rozvoje, spol. s r.o.**, U Jezu 525/4, Liberec, Liberec IV-Perštýn, 46001, CZ
(740) **RETROPATENT s.r.o.**, Dobiášova 1246/29, Liberec, Liberec VI-Rochlice, 46006

(210) **O-589528**
(220) 16.11.2023
(320) 16.11.2023
(540)



- (593) Obrazová
(511) (29) polévky, hotové saláty (zeleninové, ovocné), luštěninové saláty, mražená jídla obsahující převážně maso a zeleninu, mražené masové výrobky, hotová jídla vyrobená z masa (převážně z masa), masové knedlíčky; (30) hotová jídla na bázi těstovin, těsto pro přípravu těstovin, hotové těstoviny, plněné těstoviny, pelmeně (knedlíky plněné masem), těstovinová jídla, těstovinový salát, potravinářské dresinky (omáčky), hluboce zamražené těstoviny a plněné těstoviny, mražené těsto, mražená jídla obsahující převážně těstoviny, knedlíky; (35) maloobchodní prodej potravin a nápojů, hotových a mražených těstovin a těstovinových jídel; (43) restaurace, restaurace rychlého občerstvení, služby mobilních

restaurací, restaurace s odnosem jídel s sebou, catering (poskytování jídla a nápojů).

Třídy výrobků a služeb:
29, 30, 35, 43

- (591) Barevná
(730) **Galeota s.r.o.**, Na příkopě 859/22, Praha 1, Nové Město, 11000, CZ
(740) Mgr. David Müller, Filipova 2016/6, Praha 4, Chodov, 14800

(210) **O-589535**
(220) 16.11.2023
(320) 16.11.2023
(540)

(210) **O-589531**
(220) 16.11.2023
(320) 16.11.2023
(540)

Vínokalorie

- (592) Slovní
(511) (33) alkoholické nápoje (s výjimkou piva), víno; (35) administrativní služby, aktualizace a údržba dat v počítačových databázích, marketing, online reklama v počítačové síti, podpora prodeje jiných osob, pořádání výstav pro obchodní či reklamní účely, poskytování obchodních informací a rad pro spotřebitele ve výběru elektronických knih a časopisů, pořádání a vedení konferencí, pořádání a vedení kongresů, pořádání a vedení seminářů, pořádání a vedení workshopů (školení); (42) aktualizace počítačového softwaru, analýza počítačových systémů, hosting webových stránek, instalace počítačového softwaru, konverze počítačových programů a dat (s výjimkou fyzické konverze), kopírování počítačových programů, platforma jako služba (PaaS), počítačové programování, podpůrné služby v oblasti informačních technologií (řešení problémů se softwarem), poradenství v oblasti architektury, poradenství v oblasti navrhování webových stránek, poradenství v oblasti počítačového softwaru, poradenství v oblasti počítačových technologií, poradenství v oblasti zabezpečení dat, poskytování informací o počítačových technologiích a programování prostřednictvím webových stránek, poskytování virtuálních počítačových systémů prostřednictvím cloud computingu, pronájem webových serverů, software jako služba (SaaS), tvorba počítačového softwaru, tvorba počítačových systémů, údržba počítačového softwaru, vytváření a navrhování webových katalogů informací pro jiné osoby (služby v oblasti informačních technologií), vytváření a údržba webových stránek pro jiné osoby, vývoj softwaru v rámci softwarového publikování.

Třídy výrobků a služeb:
33, 35, 41, 42

- (730) **Šrom Tomáš**, č. ev. 12, Batňovice, 54237, CZ

(210) **O-589534**
(220) 16.11.2023
(320) 16.11.2023
(540)

AirDIV

- (592) Slovní
(511) (11) zařízení pro topení, ventilaci, úpravu a čištění vzduchu, ventilační (klimatizační) zařízení a přístroje, ventilační terminály, klimatizační zařízení, klimatizační zařízení pro průmyslové účely, filtry pro klimatizaci, HVAC systémy pro vozidla (topení, ventilace a klimatizace); (37) instalace, údržba a oprava HVAC (topení, ventilace a klimatizace).

Třídy výrobků a služeb:
11, 37

- (730) **AirDIV s.r.o.**, Wilsonova 579, Hlinsko, 53901, CZ
(740) Kania, Sedlák, Smola, s.r.o., Mendlovo náměstí 907/1a, Brno, Staré Brno, 60300



NOBLEVITA

- (593) Obrazová
(511) (3) neléčivé kosmetické a toaletní přípravky, přípravky pro ústní hygienu (neléčivé), parfumerie a vonné přípravky, éterické esence a oleje, bělicí přípravky, prací prostředky, čisticí prostředky, lešticí prostředky, přípravky na drhnutí a broušení, hygienické přípravky v podobě toaletních potřeb, kosmetika, kosmetické přípravky pro osobní použití, kosmetické přípravky pro zvířata, neléčivé krémy, líčidla na obličej a tělo, kosmetika v podobě olejů, neléčivé přípravky do koupele, neléčivé přípravky péče o vlasy, neléčivé přípravky péče o zuby; (5) potravinové doplňky, vitaminy a vitaminové přípravky, bylinné doplňky, bylinné čaje k léčebným účelům, proteinové potravinové doplňky, dietetické doplňky pro sportovce, farmaceutické přípravky, hygienické přípravky a hygienické výrobky, veterinární přípravky a látky, potravní doplňky pro zvířata, potravinové přípravky pro kojence a malé děti, dietetické výrobky pro děti, obzavové materiály, náplasti, materiály na ošetření zubů, dezinfekční přípravky, přípravky na hubení škůdců, fungicidy, herbicidy, energetické tyčinky nahrazující jídlo jakožto doplňky stravy, umělá sladidla pro diabetiky, dezodorační pokojové osvěžovače vzduchu, houby s léčivými účinky, bylinné nápoje k léčebnému použití; (29) maso, zpracované masové výrobky, masové výtažky, uzeniny, mražené masové výrobky, mražená zelenina, ryby, zpracované rybí výrobky pro lidskou spotřebu, drůbež, zvířina, zpracované ovoce, houby a zelenina, ořechy a luštěniny, jedlé žele (nikoli jako cukrovinky), džemy, kompoty, vejce, mléko, mléčné výrobky, sýr, máslo, jogurty, jogurtové nápoje, chléb a pečivo, cukrovinky, čokoláda, čokoládové sladkosti, zmrzliny, sorbety (zmrzliny), mražené těsto, mražené pečivo, mražené dorty a koláče, mražená pizza, cukr, med, melasa, droždí a přípravky na kynutí potravin, sůl, koření, kořenící směsi, konzervované byliny (kořenící přísady), ocet, konzervované omáčky, dochucovadla, těsto, těstoviny, rýže, kečup, hořčice, ledové kostky, plněné bagety, obložené housky, sirupy na ochucování, příchutě do nápojů, tyčinky (cukrovinky), cereální tyčinky a energetické tyčinky, pochutiny vyrobené z obilnin, popcorn, těstovinové saláty, sendviče, hotové hamburgery v housce, kaše, umělá sladidla pro kulinářské účely, přírodní sladidla, tapioka, ságo, ovesné a pšeničné vločky, čokoládové nápoje, oplatky, sušenky; (32) nealkoholické nápoje, ovocné nápoje, zeleninové nápoje, džusy, ochucená piva, sirupy pro přípravu nápojů, odalkoholizované nápoje, energetické nápoje, nápoje pro sportovce, minerální a sycené vody, limonády; (35) maloobchodní a velkoobchodní prodej potravin, alkoholických a nealkoholických nápojů, farmaceutických výrobků, potravinových doplňků, vitamínů a vitaminových přípravků, veterinárních výrobků a přípravků, hygienických přípravků a potřeb, lékařských potřeb, zdravotnického materiálu, kosmetiky a kosmetických výrobků, toaletních potřeb, čisticích a pracích přípravků, dezinfekčních přípravků, přípravků na hubení škůdců, fungicidů, herbicidů, sportovního vybavení, parfumerie a vonných přípravků, maloobchodní a velkoobchodní prodej oděvů a oděvních doplňků, obuvi, kuchyňský potřeb a nádob, elektronických domácích a kuchyňských spotřebičů, nábytku a bytových textilií, osvětlení, zavazadel, audiovizuálních přístrojů a zařízení,

papírenského zboží, hraček a her, krmiv a výrobků pro domácí zvířata, čerstvého ovoce a zeleniny, cukrovinek, koření a dochucovadel, kávy, ručního nářadí sloužícího ke stavbě, počítačového hardwaru a softwaru, šperků, potřeb pro kuřáky.

Třídy výrobků a služeb:

3, 5, 29, 30, 32, 35

(591) Barevná

(730) **Noblevita s.r.o.**, Příčná 1892/4, Praha 1, Nové Město, 11000, CZ

(740) Mgr. David Müller, Filipova 2016/6, Praha 4, Chodov, 14800

(210) **O-589537**

(220) 16.11.2023

(320) 16.11.2023

(540)

MLYNÁŘSKÉ PELMENĚ

(592) Slovní

(511) (29) polévky, hotové saláty (zeleninové, ovocné), luštěninové saláty, mražená jídla obsahující převážně maso a zeleninu, mražené masové výrobky, hotová jídla vyrobená z masa (převážně z masa), masové knedlíčky; (30) hotová jídla na bázi těstovin, těsto pro přípravu těstovin, hotové těstoviny, plněné těstoviny, pelmeně (knedlíky plněné masem), těstovinová jídla, těstovinový salát, potravinářské dresinky (omáčky), hluboce zamražené těstoviny a plněné těstoviny, mražené těsto, mražená jídla obsahující převážně těstoviny, knedlíky; (35) maloobchodní prodej potravin a nápojů, hotových a mražených těstovin a těstovinových jídel; (43) restaurace, restaurace rychlého občerstvení, služby mobilních restaurací, restaurace s donosem jídel s sebou, catering (poskytování jídla a nápojů).

Třídy výrobků a služeb:

29, 30, 35, 43

(730) **Galeota s.r.o.**, Na příkopě 859/22, Praha 1, Nové Město, 11000, CZ

(740) Mgr. David Müller, Filipova 2016/6, Praha 4, Chodov, 14800

(210) **O-589547**

(220) 17.11.2023

(320) 17.11.2023

(540)



(593) Obrazová

(511) (16) papírenské výrobky, a to obaly, obálky, tiskoviny, etikety, prospekty, plakáty, letáky a jiné reklamní, propagační a informační výrobky z papíru a plastů v jiných třídách nezařazené, pohlednice, fotografie, grafická díla, kartografická díla a jiná vyobrazení na papírovém nosiči, modely, makety, dekorativní předměty z papíru, jiná trojrozměrná díla z papíru, kalendáře, diáře, psací potřeby a pouzdra na ně, kancelářské potřeby v jiné třídě neuvedené, papír kancelářský a dopisní, pořadače, rychlovaže, desky na spisy, papír balicí, stojánky na psací a kancelářské potřeby, stojánky na fotografie, tašky a sáčky z papíru a plastů, obaly z plastu v jiných třídách nezařazené, upomínkové předměty z papíru, papírové hmoty a plastů náležející do třídy 16, papírové obtisky a samolepky, papírové ručníky, kapesníky, ubrousky, ubrusy, sáčky a tašky papírové a z plastů náležející do třídy 16, reklamní tabule z papíru nebo lepenky, vývěsní štíty z papíru nebo lepenky, obaly lepenkové a kartónové;; (35) propagační činnost, reklama, vydávání a rozšiřování reklamních materiálů, zpráv a informací pro reklamní účely, pomoc při řízení obchodní činnosti, obchodní administrativní, kancelářské práce, průzkum trhu, marketingová činnost, ekonomické a účetní poradenství, organizování a účast na výstavách v rámci této třídy, předvádění zboží, management obchodních projektů pro stavební projekty, řízení obchodních projektů v oblasti stavebních projektů; (36) investorská činnost v investiční výstavbě, činnost realitní kanceláře, správa nemovitého a movitého majetku, zprostředkovatelská činnost v oblasti nemovitostí, poradenství v oblasti bytových investic, pronájem nemovitostí, pronájem bytových a nebytových prostor, pronájem nájemních domů, pronajímání kanceláří, správa nemovitostí, činnost finančních poradců, finanční služby, pojištění; (37) stavebnictví, stavitelství, dozor nad stavbami, developerské služby (stavebnictví), údržba nemovitostí, renovace nemovitostí, úklid

nemovitostí, stavba nemovitostí, demolice budov, malba a nátěry interiérů a exteriérů, omítání, instalátérské práce, instalace topných zařízení a zastřešení, pronájem stavebního nářadí, stavebních strojů a zařízení, pronájem buldozerů, pronájem jeřábů, restaurátorské služby, restaurování budov; (39) pronájem garáží, skladovacích prostor a ploch, parkovacích a odstavných ploch; (42) rozpočtování staveb, stavební design, stavební inženýrství, výzkum a vývoj v oblasti stavebnictví, geodetické a kartografické práce, stavební návrhy, vývoj stavebních projektů, měření parametrů prostředí stavebních konstrukcí, návrhy vztahující se ke stavebnictví, poradenství v oblasti stavebního projektování, konzultační a poradenská činnost v oboru architektury, realit a investiční výstavby v rámci této třídy, poradenské služby v oblasti stavebního designu, technické projektové studie v oblasti stavebnictví, počítačové animace a vizualizace, zeměměřičství.

Třídy výrobků a služeb:

16, 35, 36, 37, 39, 42

(591) Barevná

(730) **General Public s.r.o.**, Hybešova 167/18, Karlovy Vary, Rybáře, 36005, CZ

(740) **ZEMAN** - podkrušnohorská patentová a známková kancelář, Mgr. Dita Fialová, patentový zástupce, Hradní 301/9, Loket, 35733

(210) **O-589548**

(220) 17.11.2023

(320) 17.11.2023

(540)



(593) Obrazová

(511) (11) kempinkové vaříče, kempinkové svítílny, lampy do stanů; (12) stanové přívěsy, nosiče zavazadel pro vozidla, střešní úložné boxy na pozemní vozidla, snímatelné kryty na automobily; (20) kempinkové stoly, kempinkové matrace, molitanové kempinkové matrace, kovový nábytek a kempinkový nábytek; (21) kempinkové grily; (22) baldachýny (plátěné střechy), bivakové vaky jako přístřešky, horolezecké stany nebo stany na kempování, krycí plachty na auta (netvarované), látka jako krycí přístřešek, markýzy a plachty, dočasné konstrukce vyrobené z tkanin, dočasné plátěné konstrukce, stany, rybářské stany, plátěné střechy na stany, stany jako doplněk vozidel, stany (plátěné střechy) pro vozidla, stanová lana, nepromokavá plachtovina, nepromokavé plachty, celtovina, maskovací sítě, houpačí sítě, visutá lůžka, sítě na stínění, sítě na maskování, potahy jako plachtoviny, textilní vaky na ukládání stanů; (43) pronájem stanů, půjčování stanů.

Třídy výrobků a služeb:

11, 12, 20, 21, 22, 43

(730) **CARAVANDREAMING s.r.o.**, č. p. 178, Čejetice, 38601, CZ

(740) **AB PARTNERS** advokátní kancelář s.r.o., Mgr. Petr Bílý LL.M., advokát, Dřevná 382/2, Praha 2, Nové Město, 12800

(210) **O-589571**

(220) 16.11.2023

(320) 16.11.2023

(540)

EasySend

(592) Slovní

(511) (9) vědecké výzkumné a laboratorní přístroje, přístroje pro vyučování a simulátory, vědecké a laboratorní přístroje na úpravu elektrickým proudem, přístroje, nástroje a kabely pro oblast elektřiny, potápěčská výstroj, optické přístroje, zvětšovače a korektory, navigační, řídicí, sledovací, zaměřovací a kartografická zařízení, nahrany obsah (počítačové programy, data a informace), měřicí, detekční, monitorovací a kontrolní zařízení, magnety, magnetizéry a demagnetizéry, informační technologie a audiovizuální, multimediální a fotografické přístroje, bezpečnostní, zabezpečovací, ochranná a signalizační zařízení; (11) hořáky, kotle a ohříváče vody, filtry pro průmyslové účely a pro použití v domácnosti, jaderná zařízení, kouřovody a zařízení pro odvádění odpadních plynů, osvětlovací zařízení a světelné reflektory, regulační a bezpečnostní zařízení pro rozvody vody a plynu, sanitární zařízení, zařízení pro rozvod vody a hygienická zařízení, přístroje na sušení, domácí krby, zařízení pro průmyslové zpracování,

zařízení na opalování (solární), zařízení na chlazení a mražení, vysoušecí zařízení, vybavení k vaření, ohřívání, chlazení a uchovávání potravin a nápojů, topné a sušicí přístroje pro osobní potřebu, topná, ventilační a klimatizační zařízení a čističí zařízení; (13) zbraně a střelivo, výbušniny a výbušná zařízení, jiná než zbraně; (35) pomoc v obchodní a podnikatelské činnosti, management a administrativní služby, reklamní, marketingové a propagační služby, administrativa prodeje, cenové nabídky na zboží a služby, informace a konzultace v oblasti zahraničního obchodu, nákup zboží a služeb pro jiné podniky, nákupní služby, služby v oblasti dovozu a vývozu.

Třídy výrobků a služeb:
9, 11, 13, 35

(730) **ThermVisia s.r.o.**, Karla Engliše 3201/6, Praha 5, Smíchov, 15000, CZ

(210) **O-589572**

(220) 20.11.2023

(320) 20.11.2023

(540)

Synergetikum

(592) Slovní

(511) (5) potravinové doplňky určené jako doplňky běžné stravy nebo s příznivými účinky na zdraví, minerální potravinové doplňky, minerální vody pro léčebné účely, potravinové doplňky obsahující enzymy, potravinové doplňky pro lidskou potřebu, potravinové doplňky s kosmetickým účinkem, výživové doplňky, léčivé čaje, léčivé nápoje; (30) bylinné čaje, čaj z chaluh, ledový čaj, kombucha; (32) minerální vody, vody [nápoje], nealkoholické nápoje, nealkoholické nápoje s příchutí čaje, nealkoholické nápoje z ovocných šťáv, ovocné šťávy, perlivé vody, sodová voda.

Třídy výrobků a služeb:
5, 30, 32

(730) **MAGU s.r.o.**, Nad Hlíníkem 1202/2, Praha 5, Košíře, 15000, CZ

(740) **endors advokátní kancelář s.r.o.**, JUDr. Vít Kučera, advokát, Obrovského 2407, Praha 4, Chodov, 14100

(210) **O-589577**

(220) 20.11.2023

(320) 20.11.2023

(540)

FreeHUNTERS

(592) Slovní

(511) (35) reklamní, marketingové a propagační služby, pomoc v obchodní a podnikatelské činnosti, management a administrativní služby, poskytování zákaznických informací o produktech prostřednictvím internetu; (38) telekomunikační služby; (41) herny, herní automaty (zábavní služby), konzultační služby v oblasti zábavy poskytované prostřednictvím internetu, informace vztahující se k zábavě poskytované online z počítačových databází nebo z internetu, informační a poradenské služby vztahující se k zábavě, organizování a vedení loterií, výchova, vzdělávání, zábava a sportovní činnost, hazardní hry, provozování kasin [hazard], provozování kasin (hazardní hry), služby spojené s hazardem, online služby hazardních her, služby v oblasti hazardních her, služby v oblasti kasin, heren a hazardních her, zábava, loterie, služby online kasina, kasina, poskytování kasin a heren, provozování heren, organizování hazardních her pro více hráčů, informační služby týkající se hazardních her.

Třídy výrobků a služeb:
35, 38, 41

(730) **Casino affiliate network s.r.o.**, Letenské náměstí 157/4, Praha 7, Bubeneč, 17000, CZ

(740) **MP Legal, advokátní kancelář s.r.o.**, Mgr. Petr Konečný, Na hřebenech II 1718/10, Praha 4, Nusle, 14000

(210) **O-589578**

(220) 20.11.2023

(320) 20.11.2023

(540)



(593) Obrazová

(511) (35) reklamní, marketingové a propagační služby, pomoc v obchodní a podnikatelské činnosti, management a administrativní služby, poskytování zákaznických informací o produktech prostřednictvím internetu; (38) telekomunikační služby; (41) herny, herní automaty (zábavní služby), konzultační služby v oblasti zábavy poskytované prostřednictvím internetu, informace vztahující se k zábavě poskytované online z počítačových databází nebo z internetu, informační a poradenské služby vztahující se k zábavě, organizování a vedení loterií, výchova, vzdělávání, zábava a sportovní činnost, hazardní hry, provozování kasin [hazard], provozování kasin (hazardní hry), služby spojené s hazardem, online služby hazardních her, služby v oblasti hazardních her, služby v oblasti kasin, heren a hazardních her, zábava, loterie, služby online kasina, kasina, poskytování kasin a heren, provozování heren, organizování hazardních her pro více hráčů, informační služby týkající se hazardních her.

Třídy výrobků a služeb:
35, 38, 41

(730) **Casino affiliate network s.r.o.**, Letenské náměstí 157/4, Praha 7, Bubeneč, 17000, CZ

(740) **MP Legal, advokátní kancelář s.r.o.**, Mgr. Petr Konečný, Na hřebenech II 1718/10, Praha 4, Nusle, 14000

(210) **O-589579**

(220) 20.11.2023

(320) 20.11.2023

(540)

FreeSPINHUNTERS

(592) Slovní

(511) (35) reklamní, marketingové a propagační služby, pomoc v obchodní a podnikatelské činnosti, management a administrativní služby, poskytování zákaznických informací o produktech prostřednictvím internetu; (38) telekomunikační služby; (41) herny, herní automaty (zábavní služby), konzultační služby v oblasti zábavy poskytované prostřednictvím internetu, informace vztahující se k zábavě poskytované online z počítačových databází nebo z internetu, informační a poradenské služby vztahující se k zábavě, organizování a vedení loterií, výchova, vzdělávání, zábava a sportovní činnost, hazardní hry, provozování kasin [hazard], provozování kasin (hazardní hry), služby spojené s hazardem, online služby hazardních her, služby v oblasti hazardních her, služby v oblasti kasin, heren a hazardních her, zábava, loterie, služby online kasina, kasina, poskytování kasin a heren, provozování heren, organizování hazardních her pro více hráčů, informační služby týkající se hazardních her.

Třídy výrobků a služeb:
35, 38, 41

(730) **Casino affiliate network s.r.o.**, Letenské náměstí 157/4, Praha 7, Bubeneč, 17000, CZ

(740) **MP Legal, advokátní kancelář s.r.o.**, Mgr. Petr Konečný, Na hřebenech II 1718/10, Praha 4, Nusle, 14000

(210) **O-589580**
(220) 20.11.2023
(320) 20.11.2023
(540)

 Free**SPIN**HUNTERS

(593) Obrazová
(511) (35) reklamní, marketingové a propagační služby, pomoc v obchodní a podnikatelské činnosti, management a administrativní služby, poskytování zákaznických informací o produktech prostřednictvím internetu; (38) telekomunikační služby; (41) herny, herní automaty (zábavní služby), konzultační služby v oblasti zábavy poskytované prostřednictvím internetu, informace vztahující se k zábavě poskytované online z počítačových databází nebo z internetu, informační a poradenské služby vztahující se k zábavě, organizování a vedení loterií, výchova, vzdělávání, zábava a sportovní činnost, hazardní hry, provozování kasin [hazard], provozování kasin (hazardní hry), služby spojené s hazardem, online služby hazardních her, služby v oblasti hazardních her, služby v oblasti kasin, heren a hazardních her, zábava, loterie, služby online kasina, kasina, poskytování kasin a heren, provozování heren, organizování hazardních her pro více hráčů, informační služby týkající se hazardních her.

Třídy výrobků a služeb:

35, 38, 41

(591) Barevná
(730) **Casino affiliate network s.r.o.**, Letenské náměstí 157/4, Praha 7, Bubeneč, 17000, CZ
(740) MP Legal, advokátní kancelář s.r.o., Mgr. Petr Konečný, Na hřebenech II 1718/10, Praha 4, Nusle, 14000

(210) **O-589581**
(220) 20.11.2023
(320) 20.11.2023
(540)

FreeBETHUNTERS

(592) Slovní
(511) (35) reklamní, marketingové a propagační služby, pomoc v obchodní a podnikatelské činnosti, management a administrativní služby, poskytování zákaznických informací o produktech prostřednictvím internetu; (38) telekomunikační služby; (41) herny, herní automaty (zábavní služby), konzultační služby v oblasti zábavy poskytované prostřednictvím internetu, informace vztahující se k zábavě poskytované online z počítačových databází nebo z internetu, informační a poradenské služby vztahující se k zábavě, organizování a vedení loterií, výchova, vzdělávání, zábava a sportovní činnost, hazardní hry, provozování kasin [hazard], provozování kasin (hazardní hry), služby spojené s hazardem, online služby hazardních her, služby v oblasti hazardních her, služby v oblasti kasin, heren a hazardních her, zábava, loterie, služby online kasina, kasina, poskytování kasin a heren, provozování heren, organizování hazardních her pro více hráčů, informační služby týkající se hazardních her.

Třídy výrobků a služeb:

35, 38, 41

(730) **Casino affiliate network s.r.o.**, Letenské náměstí 157/4, Praha 7, Bubeneč, 17000, CZ
(740) MP Legal, advokátní kancelář s.r.o., Mgr. Petr Konečný, Na hřebenech II 1718/10, Praha 4, Nusle, 14000

(210) **O-589582**
(220) 20.11.2023
(320) 20.11.2023
(540)

 Free**BETH**HUNTERS

(593) Obrazová
(511) (35) reklamní, marketingové a propagační služby, pomoc v obchodní a podnikatelské činnosti, management a administrativní služby, poskytování zákaznických informací o produktech prostřednictvím internetu; (38) telekomunikační služby; (41) herny, herní automaty (zábavní služby), konzultační služby v oblasti zábavy poskytované prostřednictvím internetu, informace vztahující se k zábavě poskytované online z počítačových databází nebo z internetu, informační a poradenské služby vztahující se k zábavě, organizování a vedení loterií, výchova, vzdělávání, zábava a sportovní činnost, hazardní hry, provozování kasin [hazard], provozování kasin (hazardní hry), služby spojené s hazardem, online služby hazardních her, služby v oblasti hazardních her, služby v oblasti kasin, heren a hazardních her, zábava, loterie, služby online kasina, kasina, poskytování kasin a heren, provozování heren, organizování hazardních her pro více hráčů, informační služby týkající se hazardních her.

Třídy výrobků a služeb:

35, 38, 41

(591) Barevná
(730) **Casino affiliate network s.r.o.**, Letenské náměstí 157/4, Praha 7, Bubeneč, 17000, CZ
(740) MP Legal, advokátní kancelář s.r.o., Mgr. Petr Konečný, Na hřebenech II 1718/10, Praha 4, Nusle, 14000

(210) **O-589583**
(220) 20.11.2023
(320) 20.11.2023
(540)

FreeLOTTERYHUNTERS

(592) Slovní
(511) (35) reklamní, marketingové a propagační služby, pomoc v obchodní a podnikatelské činnosti, management a administrativní služby, poskytování zákaznických informací o produktech prostřednictvím internetu; (38) telekomunikační služby; (41) herny, herní automaty (zábavní služby), konzultační služby v oblasti zábavy poskytované prostřednictvím internetu, informace vztahující se k zábavě poskytované online z počítačových databází nebo z internetu, informační a poradenské služby vztahující se k zábavě, organizování a vedení loterií, výchova, vzdělávání, zábava a sportovní činnost, hazardní hry, provozování kasin [hazard], provozování kasin (hazardní hry), služby spojené s hazardem, online služby hazardních her, služby v oblasti hazardních her, služby v oblasti kasin, heren a hazardních her, zábava, loterie, služby online kasina, kasina, poskytování kasin a heren, provozování heren, organizování hazardních her pro více hráčů, informační služby týkající se hazardních her.

Třídy výrobků a služeb:

35, 38, 41

(730) **Casino affiliate network s.r.o.**, Letenské náměstí 157/4, Praha 7, Bubeneč, 17000, CZ
(740) MP Legal, advokátní kancelář s.r.o., Mgr. Petr Konečný, Na hřebenech II 1718/10, Praha 4, Nusle, 14000

(210) **O-589584**
(220) 20.11.2023
(320) 20.11.2023
(540)

Free **LOTTERYHUNTERS**

(593) Obrazová
(511) (35) reklamní, marketingové a propagační služby, pomoc v obchodní a podnikatelské činnosti, management a administrativní služby, poskytování zákaznických informací o produktech prostřednictvím internetu; (38) telekomunikační služby; (41) herny, herní automaty (zábavní služby), konzultační služby v oblasti zábavy poskytované prostřednictvím internetu, informace vztahující se k zábavě poskytované online z počítačových databází nebo z internetu, informační a poradenské služby vztahující se k zábavě, organizování a vedení loterií, výchova, vzdělávání, zábava a sportovní činnost, hazardní hry, provozování kasin [hazard], provozování kasin (hazardní hry), služby spojené s hazardem, online služby hazardních her, služby v oblasti hazardních her, služby v oblasti kasin, heren a hazardních her, zábava, loterie, služby online kasin, kasina, poskytování kasin a heren, provozování heren, organizování hazardních her pro více hráčů, informační služby týkající se hazardních her.

Třídy výrobků a služeb:

35, 38, 41

(591) Barevná
(730) **Casino affiliate network s.r.o.**, Letenské náměstí 157/4, Praha 7, Bubeneč, 17000, CZ
(740) MP Legal, advokátní kancelář s.r.o., Mgr. Petr Konečný, Na hřebenech II 1718/10, Praha 4, Nusle, 14000

(210) **O-589587**
(220) 20.11.2023
(320) 20.11.2023
(540)

Barrio Gotico Cafe

(592) Slovní
(511) (29) maso, ryby, drůbež a zvěřina, masové výtažky, konzervované, mražené, sušené a vařené ovoce a zelenina, želé (jedlé rosoly), džemy, kompoty, vejce, mléko, sýry, máslo, jogurty a jiné mléčné výrobky, potravinářské oleje a tuky; (30) káva, čaj, kakao a náhražky kávy, rýže, těstoviny a nudle, tapioka a ságo, mouka a přípravky vyrobené z obilnin, chléb, pečivo a cukrovinky, čokoláda, zmrzlina, sorbety a jiné produkty určené ke konzumaci v mraženém stavu, cukr, med, melasa, droždí, kypřicí prášek do pečiva, sůl, koření přísady, koření, konzervované byliny, ocet, omáčky a jiná ochucovadla, led (zmražená voda); (32) piva, nealkoholické nápoje, minerální a syčené vody, ovocné nápoje a ovocné šťávy, sirupy a jiné přípravky pro přípravu nealkoholických nápojů; (33) alkoholické nápoje (s výjimkou pív), alkoholové přípravky pro přípravu nápojů; (43) služby zajišťující stravování a nápoje, dočasné ubytování.

Třídy výrobků a služeb:

29, 30, 32, 33, 43

(730) **Hotel Kurdějov a.s.**, č. p. 88, Kurdějov, 69301, CZ
(740) JUDr. Vojtěch Mihalík, advokát, Bezručova 1896/90, Mikulov, 69201

(210) **O-589588**
(220) 20.11.2023
(320) 20.11.2023
(540)

EMPELIC

(592) Slovní
(511) (5) farmaceutické přípravky, lékařské přípravky, hygienické výrobky pro léčebné účely, dietetické potraviny pro léčebné účely, dietetické přípravky pro léčebné účely, potravní doplňky pro lidskou potřebu.

Třídy výrobků a služeb:

5

(730) **Swiss Pharma International AG**, Lindenstrasse 22, 8008 Zurich, CH

(740) Rott, Růžička & Guttman a spol., Vyskočilova 1566, Praha 4, Michle, 14000

(210) **O-589606**
(220) 21.11.2023
(320) 21.11.2023
(540)



BREIMIS

(593) Obrazová
(511) (21) sklenice na pivo, džbány, pivní tácky, jiné než papírové nebo textilní, nádoby na pivo; (25) oděvy, pokrývky hlavy, pásky, zástěry, kravaty a šátky; (32) pivo, nealkoholické pivo, nápoje na bázi piva, ochucená piva, koktejly na bázi piva, sirupy na výrobu nápojů; (35) maloobchodní prodej piva, alkoholických a nealkoholických nápojů, potravin, sklenic na pivo a džbánů, nádob na pivo, oděvů a pokrývek hlavy; (40) pivovarnické služby, vaření piva; (43) podávání nápojů v pivnicích s vlastním pivovarem, restaurační služby.

Třídy výrobků a služeb:

21, 25, 32, 35, 40, 43

(730) **Reimer Pavel**, Barvířka 25, Krhová, 75663, CZ
(740) Mgr. David Müller, Filipova 2016/6, Praha 4, Chodov, 14800

(210) **O-589612**
(220) 21.11.2023
(320) 21.11.2023
(540)

BREIMIS

(592) Slovní
(511) (21) sklenice na pivo, džbány, pivní tácky, jiné než papírové nebo textilní, nádoby na pivo; (25) oděvy, pokrývky hlavy, pásky, zástěry, kravaty a šátky; (32) pivo, nealkoholické pivo, nápoje na bázi piva, ochucená piva, koktejly na bázi piva, sirupy na výrobu nápojů; (35) maloobchodní prodej piva, alkoholických a nealkoholických nápojů, potravin, sklenic na pivo a džbánů, nádob na pivo, oděvů a pokrývek hlavy; (40) pivovarnické služby, vaření piva; (43) podávání nápojů v pivnicích s vlastním pivovarem, restaurační služby.

Třídy výrobků a služeb:

21, 25, 32, 35, 40, 43

(730) **Reimer Pavel**, Barvířka 25, Krhová, 75663, CZ
(740) Mgr. David Müller, Filipova 2016/6, Praha 4, Chodov, 14800

(210) **O-589622**
(220) 21.11.2023
(320) 21.11.2023
(540)

A
NEWS
production

(593) Obrazová
(511) (16) tiskoviny, letáky, plakáty, kalendáře, fotografie; (38) satelitní vysílání, satelitní vysílání pořadů, výměna zpráv, šíření a výměna informací a zpráv, přenos zpráv a obrazových informací pomocí počítačů a telekomunikačních zařízení, získávání zpráv a informací, šíření elektronických časopisů, informací, elektronických periodik a knih v elektronické podobě prostřednictvím počítačové sítě, zejm. Internetu, pomocí satelitů aj., elektronická pošta, posílání zpráv, pronájem přístrojů pro přenos zpráv, pronájem zařízení pro přenos informací, půjčování telekomunikačních zařízení, organizování a technické zabezpečování televizního vysílání, poradenská činnost v oblasti sdělovacích prostředků; (41) nakladatelství a vydavatelství, ediční činnost, publikační činnost, tvorba a šíření televizních pořadů, tvorba a šíření audiovizuálních děl, televizní produkce, filmová produkce, nahrávání nosičů zvukových nebo obrazově zvukových záznamů, půjčování a šíření nahraných zvukových a zvukově obrazových záznamů, agenturní činnost v oblasti kultury, zprostředkování v oblasti kultury, výchovy, zábavy a sportu, výchovná, vzdělávací, soutěžní a zábavní činnost, organizace, provozování a provádění her a soutěží i veřejných.

Třídy výrobků a služeb:
16, 38, 41

(591) Barevná
(730) **Liška Jakub**, K Paterům 220, Kostelec nad Labem, Jiřice, 27713, CZ
Vítek Marek, Cukerní 218/18, Praha 9, Čakovice, 19600, CZ
Kraus Richard, Bubenská 441/5, Praha 7, Holešovice, 17000, CZ
(740) PROPATENT, JUDr. Matěj Sedláček, Pod Pekařkou 107/1, Praha 4, Podolí, 14700

(210) **O-589635**
(220) 22.11.2023
(320) 22.11.2023
(540)

STAGE ON MARS

(592) Slovní
(511) (35) reklamní, marketingové a propagační služby, řízení obchodní činnosti a obchodní administrativa, obchodní konzultační a poradenské služby; obchodní analýzy, obchodní informační služby a obchodní průzkumy trhu, pomoc v obchodní a podnikatelské činnosti, management a administrativní služby; propagace zboží a služeb třetích osob prostřednictvím počítačových a komunikačních sítí, administrativní podpora a zpracování dat (služby); (41) organizování živých vystoupení, koučování, organizování komunitních kulturních akcí, služby obchodního mentoringu, kulturní aktivity, vydávání textů s výjimkou reklamních nebo náborových, poradenství v o oblasti vzdělání, pořádání a vedení seminářů a pracovních setkání (školení), služby zábavní, vzdělávací a školicí, psaní textů s výjimkou reklamních a náborových, školení týkající se osobního rozvoje, vydávání instruktážní literatury, poradenské služby v oblasti vzdělávání, personální koučink (školení), poskytování online vzdělávání z počítačové databáze nebo prostřednictvím internetu nebo extranetů.

Třídy výrobků a služeb:
35, 41

(730) **Stage on Mars s.r.o.**, Na Valentince 3336/4, Praha 5, Smíchov, 15000, CZ

(740) Ing. Michal Jupa, patentový zástupce, Na Baních 1385, Praha 5, Zbraslav, 15600

(210) **O-589636**
(220) 22.11.2023
(320) 22.11.2023
(540)

KUBÍK
K
Alay!
CRAZY

(593) Obrazová
(511) (29) konzervované ovoce, ovoce, zpracované, zpracovaná zelenina, zeleninové pyré, ovocné pyré, džemy, marmelády; (32) limonády, nealkoholické koktejly, nealkoholické nápoje s výjimkou nealkoholických nápojů na bázi mléka, kávy, kávových náhražek, čaje a kakaa, nealkoholické nápoje obohacené vitamíny, nealkoholické ovocné nektary, nealkoholické nápoje z ovocných šťáv, ovocné šťávy, smíšené ovocné a zeleninové šťávy, multi-ovocné šťávy, multi-zeleninové šťávy, zeleninové šťávy [nápoje], nealkoholické perlivé nápoje, nealkoholické perlivé nápoje z ovocných šťáv, nealkoholické ochucené sycené nápoje, sirupy pro přípravu nápojů, 100 % ovocné džusy, 100 % multi-ovocné koktejly, džusy s kousky ovoce.

Třídy výrobků a služeb:
29, 32

(591) Barevná
(730) **Grupa Maspex Sp. z o.o.**, Legionów 37, 34-100 Wadowice, PL
(740) Dana Lukajová, patentová zástupkyně, Voršilská 130/10, Praha 1, Nové Město, 11000

(210) **O-589638**
(220) 22.11.2023
(320) 22.11.2023
(540)

bublináda

(592) Slovní
(511) (32) limonády, nealkoholické koktejly, nealkoholické nápoje s výjimkou nealkoholických nápojů na bázi mléka, kávy, kávových náhražek, čaje a kakaa, nealkoholické nápoje obohacené vitamíny, nealkoholické ovocné nektary, nealkoholické nápoje z ovocných šťáv, ovocné šťávy, smíšené ovocné a zeleninové šťávy, multi-ovocné šťávy, multi-zeleninové šťávy, zeleninové šťávy (nápoje), nealkoholické perlivé nápoje, nealkoholické perlivé nápoje z ovocných šťáv, nealkoholické ochucené sycené nápoje, 100 % ovocné džusy, 100 % multi-ovocné koktejly, džusy s kousky ovoce.

Třídy výrobků a služeb:
32

(730) **Grupa Maspex Sp. z o.o.**, Legionów 37, 34-100 Wadowice, PL
(740) Dana Lukajová, patentová zástupkyně, Voršilská 130/10, Praha 1, Nové Město, 11000

(210) **O-589663**

(220) 22.11.2023

(320) 22.11.2023

(540)

BikePlan

(592) Slovní

(511) (36) pojišťovnictví, konzultační služby v oblasti pojišťovnictví, služby v oblasti peněžnictví a pojišťovnictví, zprostředkovatelské činnosti v oblasti peněžnictví a pojišťovnictví, činnosti související s pojišťovací, zábrannou a zajišťovací činností, šetření ve finančních a pojistných záležitostech, likvidace pojistných událostí, finanční znalecké a odborné posudky a konzultace.

Třídy výrobků a služeb:

36

(730) **PFP s.r.o.**, Na Florenci 2116/15, Praha 1, Nové Město, 11000, CZ

(740) **HAVEL & PARTNERS s.r.o.**, advokátní kancelář, Mgr. Ivan Rámeš, advokát, Na Florenci 2116/15, Praha 1, Nové Město, 11000

(210) **O-589664**

(220) 22.11.2023

(320) 22.11.2023

(540)



BikePlan

(593) Obrazová

(511) (36) pojišťovnictví, konzultační služby v oblasti pojišťovnictví, služby v oblasti peněžnictví a pojišťovnictví, zprostředkovatelské činnosti v oblasti peněžnictví a pojišťovnictví, činnosti související s pojišťovací, zábrannou a zajišťovací činností, šetření ve finančních a pojistných záležitostech, likvidace pojistných událostí, finanční znalecké a odborné posudky a konzultace.

Třídy výrobků a služeb:

36

(730) **PFP s.r.o.**, Na Florenci 2116/15, Praha 1, Nové Město, 11000, CZ

(740) **HAVEL & PARTNERS s.r.o.**, advokátní kancelář, Mgr. Ivan Rámeš, advokát, Na Florenci 2116/15, Praha 1, Nové Město, 11000

(210) **O-589672**

(220) 23.11.2023

(320) 23.11.2023

(540)



(552) Se vzorem

(511) (22) prošívané deky a peřiny, mikroplýšové deky, beránkové deky, chlupaté deky, mušelínové deky, fleecové deky; (24) ložní prádlo a příkrývky, povlaky na peřiny, povlaky na polštáře, povlaky na podušky, povlaky na příkrývky, povlaky na peřiny a prošívané deky, povlaky na matrace, ručníky, koupelnový textil, lůžkoviny, tkaniny, bytový textil, prostěradla, povlečení, dětské deky, dětské lůžkoviny; (25) mikiny, beránkové mikiny, mikroplýšové mikiny; (35) maloobchodní prodej tkanin, velkoobchodní prodej tkanin, maloobchodní a velkoobchodní prodej následujících produktů: prošívané deky a peřiny, ložní prádlo a příkrývky, povlaky na peřiny, povlaky na polštáře, povlaky na podušky, povlaky na příkrývky, povlaky na matrace, ručníky, koupelnový textil, lůžkoviny, tkaniny, bytový textil, prostěradla, povlečení, dětské deky, dětské lůžkoviny, mikiny, nositelné deky.

Třídy výrobků a služeb:

22, 24, 25, 35

(591) Barevná

(730) **M&K Home Textile s.r.o.**, č. p. 11, Mikulášovice, 40779, CZ

(740) **Legitas advokátní kancelář s.r.o.**, Mgr. Petra Stupková, advokátka, Na Zderaze 1275/15, Praha 2, Nové Město, 12000

(210) **O-589675**

(220) 23.11.2023

(320) 23.11.2023

(540)



(552) Se vzorem

(511) (22) prošívané deky a peřiny, mikroplýšové deky, beránkové deky, chlupaté deky, mušelínové deky, fleecové deky; (24) ložní prádlo a příkrývky, povlaky na peřiny, povlaky na polštáře, povlaky na podušky, povlaky na příkrývky, povlaky na peřiny a prošívané deky, povlaky na matrace, ručníky, koupelnový textil, lůžkoviny, tkaniny, bytový textil, prostěradla, povlečení, dětské deky, dětské lůžkoviny; (25) mikiny, beránkové mikiny, mikroplýšové mikiny; (35) maloobchodní prodej tkanin, velkoobchodní prodej tkanin, maloobchodní a velkoobchodní prodej následujících produktů: prošívané deky a peřiny, ložní prádlo a příkrývky, povlaky na peřiny, povlaky na polštáře, povlaky na podušky, povlaky na příkrývky, povlaky na peřiny a prošívané deky, povlaky na matrace, ručníky,

koupelnový textil, lůžkoviny, tkaniny, bytový textil, prostěradla, povlečení, dětské deky, dětské lůžkoviny, mikiny, nositelné deky.

Třídy výrobků a služeb:

22, 24, 25, 35

(591) Barevná

(730) **M&K Home Textile s.r.o.**, č. p. 11, Mikulášovice, 40779, CZ

(740) Legitas advokátní kancelář s.r.o., Mgr. Petra Stupková, advokátka, Na Zderaze 1275/15, Praha 2, Nové Město, 12000

(210) **O-589686**

(220) 23.11.2023

(320) 23.11.2023

(540)

ajtea

(592) Slovní

(511) (9) software, počítačový software, interaktivní počítačový software, aplikační software, systémový software a firmware a software a firmware pro systémovou podporu, software pro webové aplikace a servery, software a aplikace pro mobilní zařízení, vývojářský software, interaktivní zábavní software, software pro spolupráci, software pro testování, počítačový aplikační software, software pro vývoj aplikací, software pro správu dat a souborů a databázový software, počítačový software umožňující vyhledávání dat, software pro řízení pracovních postupů (workflow), podnikový software, interaktivní obchodní software, kancelářské balíky [software], obchodní software, software pro oblast maloobchodu, software pro vedení účetnictví, software pro analýzu obchodních dat, software pro zpracování obchodních transakcí, software pro řízení obchodní činnosti, software pro servery, software cloudového serveru, software pro správu intranetu, software pro správu extranetu, software pro webové aplikace, software pro správu obsahu, software na simulaci aplikací; (35) poskytování spotřebitelského poradenství ve vztahu k softwaru, reklamní, marketingové a propagační služby, konzultační a poradenské služby a pomoc v oblasti reklamní, marketingové a propagační činnosti; (42) software (tvorba -), software (aktualizace počítačového -), počítačový software - instalace a údržba, počítačový software (pronájem počítačového softwaru), webhostingové služby a software jako služba a pronájem softwaru, software jako služba [SaaS], plánování, navrhování, vývoj a údržba on-line webových stránek pro třetí strany, služby designu webových stránek, služby designu a tvorby webových stránek, služby týkající se designu webových stránek na Internetu, služby v oblasti informačních technologií, vývoj softwaru, programování a implementace softwaru, údržba softwaru, údržba počítačového softwaru, údržba a opravy softwaru, aktualizace a údržba počítačového softwaru, tvorba, údržba a adaptace softwaru, pronájem a údržba počítačového softwaru, údržba softwaru pro zpracování údajů, údržba softwaru pro komunikační systémy, údržba a modernizace počítačového softwaru, instalace a údržba softwaru databází, vývoj a údržba počítačového softwaru, návrhy, údržba a aktualizace počítačového softwaru, instalace, nastavení a údržba počítačového softwaru, návrhy, údržba, pronájem a aktualizace počítačového softwaru.

Třídy výrobků a služeb:

9, 35, 42

(730) **Kiš Vítězslav**, U Lesa 1058/68, Ostrava, Hrabůvka, 70030, CZ

(740) Mgr. Adam Stawaritsch, advokát, Ovocný trh 1096/8, Praha 1, Staré Město, 11000

(210) **O-589709**

(220) 24.11.2023

(320) 24.11.2023

(540)

United Islands

(592) Slovní

(511) (9) digitální obrazové a/nebo zvukové soubory s možností stažení (prostřednictvím internetu), hudební zvukové záznamy; (35) rozšiřování reklamních marketingových a propagačních materiálů, merchandising, propagace a reklama, reklama hudebních koncertů; (41) vydávání fotografií, vydávání a záznam zvuku a obrazu, hudební koncerty prostřednictvím rádia, kulturní aktivity, kulturní služby, workshopy ke kulturním účelům, hudební produkce, produkce hudebních videí, pořádání hudebních představení, organizování a pořádání hudebních festivalů.

Třídy výrobků a služeb:

9, 35, 41

(730) **Ostrovy s.r.o.**, Terronská 873/3, Praha 6, Bubeneč, 16000, CZ

(210) **O-589710**

(220) 24.11.2023

(320) 24.11.2023

(540)



(593) Obrazová

(511) (9) digitální obrazové a/nebo zvukové soubory s možností stažení (prostřednictvím internetu), hudební zvukové záznamy; (35) rozšiřování reklamních marketingových a propagačních materiálů, merchandising, propagace a reklama, reklama hudebních koncertů; (41) vydávání fotografií, vydávání a záznam zvuku a obrazu, hudební koncerty prostřednictvím rádia, kulturní aktivity, kulturní služby, workshopy ke kulturním účelům, hudební produkce, produkce hudebních videí, pořádání hudebních představení, organizování a pořádání hudebních festivalů.

Třídy výrobků a služeb:

9, 35, 41

(730) **Ostrovy s.r.o.**, Terronská 873/3, Praha 6, Bubeneč, 16000, CZ

(210) **O-589714**

(220) 24.11.2023

(320) 24.11.2023

(540)

FLEW

(592) Slovní

(511) (35) marketing; (41) videoprodukce, zvuková, obrazová a multimediální produkce a fotografie; (42) grafický design, navrhování webu, služby v oblasti informačních technologií.

Třídy výrobků a služeb:

35, 41, 42

(730) **Orliczek Tomáš**, č. p. 298, Jablunkov, 73991, CZ

(210) **O-589720**

(220) 24.11.2023

(320) 24.11.2023

(540)

CHAMPES

(592) Slovní

(511) (33) víno; (40) poradenství v oboru výroby vína, výroba vín pro druhé; (44) poradenství v oboru vinohradnictví.

Třídy výrobků a služeb:

33, 40, 44

(730) **WAJDA WINE, s.r.o.**, Šteruská 780/27, Vrbové, SK

(740) JUDr. Radoslava Sláviková Geržová Ph.D., Thákurova 676/3, Praha 6, Dejvice, 16000

(210) **O-589721**
(220) 24.11.2023
(320) 24.11.2023
(540)

DAVID
KARABEC

ADVOKÁTNÍ KANCELÁŘ

(593) Obrazová
(511) (45) právní služby všeho druhu zařazené do této třídy, zejména služby advokátní kanceláře, právní poradenství a zastupování, právní poradenství vztahující se k franchisingu, právní poradenství týkající se práv duševního vlastnictví, arbitrážní služby, služby mediační, zprostředkování urovnání sporů, služby patentové a známkové kanceláře, poradenství v oblasti duševního vlastnictví, poskytování informací z oblasti práva prostřednictvím komunikačních médií a informačních nosičů všeho druhu, služby týkající se právních aspektů daní a zdanění, právní posuzování daňových otázek, právní služby související se zakládáním a registrací právnických osob a jiných sdružení osob či majetku, zřizování, udržování a správa práv duševního vlastnictví, informační, konzultační a poradenské služby související s výše uvedenými službami v rámci této třídy.

Třídy výrobků a služeb:
45

(591) Barevná
(730) **Karabec David JUDr., MPA, LL.M.**, Na spojce 610/6, Praha 10, Vršovice, 10100, CZ

(210) **O-589752**
(220) 27.11.2023
(320) 27.11.2023
(540)

1518 Roaring Lion

(592) Slovní
(511) (33) alkoholické nápoje (s výjimkou piva), ovocné destiláty, rum, whisky, gin, vodka, alkoholové výtažky, alkoholové trestí, přípravky k výrobě alkoholických nápojů, vína, lihoviny, likéry, destilované nápoje, aperitivy, alkoholické koktejly, energetické nápoje obsahující alkohol; (35) propagační činnost, reklama, pomoc při řízení obchodní činnosti, obchodní administrativa, kancelářské práce, zprostředkování obchodu s alkoholickými nápoji pro třetí strany, maloobchodní prodej alkoholických nápojů s výjimkou piva, velkoobchodní prodej alkoholických nápojů s výjimkou piva, zprostředkování dovozu a vývozu alkoholických nápojů s výjimkou piva.

Třídy výrobků a služeb:
33, 35

(730) **Palírna U Zeleného stromu a.s.**, Drážďanská 14/84, Ústí nad Labem, Krásné Březno, 40007, CZ
(740) Mgr. Tomáš Chleboun advokát, Vinohradská 343/6, Praha 2, Vinohrady, 12000

(210) **O-589753**
(220) 27.11.2023
(320) 27.11.2023
(540)

1518 Hardy Lion

(592) Slovní
(511) (33) alkoholické nápoje (s výjimkou piva), ovocné destiláty, rum, whisky, gin, vodka, alkoholové výtažky, alkoholové trestí, přípravky k výrobě alkoholických nápojů, vína, lihoviny, likéry, destilované nápoje, aperitivy, alkoholické koktejly, energetické nápoje obsahující alkohol; (35) propagační činnost, reklama, pomoc při řízení obchodní činnosti, obchodní

administrativa, kancelářské práce, zprostředkování obchodu s alkoholickými nápoji pro třetí strany, maloobchodní prodej alkoholických nápojů s výjimkou piva, velkoobchodní prodej alkoholických nápojů s výjimkou piva, zprostředkování dovozu a vývozu alkoholických nápojů s výjimkou piva.

Třídy výrobků a služeb:
33, 35

(730) **Palírna U Zeleného stromu a.s.**, Drážďanská 14/84, Ústí nad Labem, Krásné Březno, 40007, CZ
(740) Mgr. Tomáš Chleboun advokát, Vinohradská 343/6, Praha 2, Vinohrady, 12000

(210) **O-589754**
(220) 27.11.2023
(320) 27.11.2023

(540) **1518 Palírna U Zeleného stromu Lancelot**

(592) Slovní
(511) (33) alkoholické nápoje (s výjimkou piva), ovocné destiláty, rum, whisky, gin, vodka, alkoholové výtažky, alkoholové trestí, přípravky k výrobě alkoholických nápojů, vína, lihoviny, likéry, destilované nápoje, aperitivy, alkoholické koktejly, energetické nápoje obsahující alkohol; (35) propagační činnost, reklama, pomoc při řízení obchodní činnosti, obchodní administrativa, kancelářské práce, zprostředkování obchodu s alkoholickými nápoji pro třetí strany, maloobchodní prodej alkoholických nápojů s výjimkou piva, velkoobchodní prodej alkoholických nápojů s výjimkou piva, zprostředkování dovozu a vývozu alkoholických nápojů s výjimkou piva.

Třídy výrobků a služeb:
33, 35

(730) **Palírna U Zeleného stromu a.s.**, Drážďanská 14/84, Ústí nad Labem, Krásné Březno, 40007, CZ
(740) Mgr. Tomáš Chleboun advokát, Vinohradská 343/6, Praha 2, Vinohrady, 12000

(210) **O-589755**
(220) 27.11.2023
(320) 27.11.2023

(540) **1518 Palírna U Zeleného stromu Aristocrat**

(592) Slovní
(511) (33) alkoholické nápoje (s výjimkou piva), ovocné destiláty, rum, whisky, gin, vodka, alkoholové výtažky, alkoholové trestí, přípravky k výrobě alkoholických nápojů, vína, lihoviny, likéry, destilované nápoje, aperitivy, alkoholické koktejly, energetické nápoje obsahující alkohol; (35) propagační činnost, reklama, pomoc při řízení obchodní činnosti, obchodní administrativa, kancelářské práce, zprostředkování obchodu s alkoholickými nápoji pro třetí strany, maloobchodní prodej alkoholických nápojů s výjimkou piva, velkoobchodní prodej alkoholických nápojů s výjimkou piva, zprostředkování dovozu a vývozu alkoholických nápojů s výjimkou piva.

Třídy výrobků a služeb:
33, 35

(730) **Palírna U Zeleného stromu a.s.**, Drážďanská 14/84, Ústí nad Labem, Krásné Březno, 40007, CZ
(740) Mgr. Tomáš Chleboun advokát, Vinohradská 343/6, Praha 2, Vinohrady, 12000

(210) **O-589756**
(220) 27.11.2023
(320) 27.11.2023

(540) **1518 Palírna U Zeleného stromu Euphoria Cream Liqueur**

(592) Slovní
(511) (33) alkoholické nápoje (s výjimkou piva), ovocné destiláty, rum, whisky, gin, vodka, alkoholové výtažky, alkoholové trestí, přípravky k výrobě alkoholických nápojů, vína, lihoviny, likéry, destilované nápoje, aperitivy, alkoholické koktejly, energetické nápoje obsahující alkohol; (35) propagační činnost, reklama, pomoc při řízení obchodní činnosti, obchodní

administrativa, kancelářské práce, zprostředkování obchodu s alkoholickými nápoji pro třetí strany, maloobchodní prodej alkoholických nápojů s výjimkou piva, velkoobchodní prodej alkoholických nápojů s výjimkou piva, zprostředkování dovozu a vývozu alkoholických nápojů s výjimkou piva.

Třídy výrobků a služeb:
33, 35

(730) **Palírna U Zeleného stromu a.s.**, Drážďanská 14/84, Ústí nad Labem, Krásné Březno, 40007, CZ

(740) Mgr. Tomáš Chleboun, advokát, Vinohradská 343/6, Praha 2, Vinohrady, 12000

(210) **O-589757**

(220) 27.11.2023

(320) 27.11.2023

(540) **1518 Euphoria's Enchanted Cream Liqueur**

(592) Slovní

(511) (33) alkoholické nápoje (s výjimkou piva), ovocné destiláty, rum, whisky, gin, vodka, alkoholové výtahy, alkoholové trestí, přípravky k výrobě alkoholických nápojů, vína, lihoviny, likéry, destilované nápoje, aperitivy, alkoholické koktejly, energetické nápoje obsahující alkohol; (35) propagační činnost, reklama, pomoc při řízení obchodní činnosti, obchodní administrativa, kancelářské práce, zprostředkování obchodu s alkoholickými nápoji pro třetí strany, maloobchodní prodej alkoholických nápojů s výjimkou piva, velkoobchodní prodej alkoholických nápojů s výjimkou piva, zprostředkování dovozu a vývozu alkoholických nápojů s výjimkou piva.

Třídy výrobků a služeb:
33, 35

(730) **Palírna U Zeleného stromu a.s.**, Drážďanská 14/84, Ústí nad Labem, Krásné Březno, 40007, CZ

(740) Mgr. Tomáš Chleboun, advokát, Vinohradská 343/6, Praha 2, Vinohrady, 12000

(210) **O-589758**

(220) 27.11.2023

(320) 27.11.2023

(540) **1518 Euphoria Cascade Cream Liqueur**

(592) Slovní

(511) (33) alkoholické nápoje (s výjimkou piva), ovocné destiláty, rum, whisky, gin, vodka, alkoholové výtahy, alkoholové trestí, přípravky k výrobě alkoholických nápojů, vína, lihoviny, likéry, destilované nápoje, aperitivy, alkoholické koktejly, energetické nápoje obsahující alkohol; (35) propagační činnost, reklama, pomoc při řízení obchodní činnosti, obchodní administrativa, kancelářské práce, zprostředkování obchodu s alkoholickými nápoji pro třetí strany, maloobchodní prodej alkoholických nápojů s výjimkou piva, velkoobchodní prodej alkoholických nápojů s výjimkou piva, zprostředkování dovozu a vývozu alkoholických nápojů s výjimkou piva.

Třídy výrobků a služeb:
33, 35

(730) **Palírna U Zeleného stromu a.s.**, Drážďanská 14/84, Ústí nad Labem, Krásné Březno, 40007, CZ

(740) Mgr. Tomáš Chleboun, advokát, Vinohradská 343/6, Praha 2, Vinohrady, 12000

(210) **O-589767**

(220) 27.11.2023

(320) 27.11.2023

(540)



(593) Obrazová

(511) (16) prospekty v oblasti prodeje nemovitostí; (35) propagační činnost a reklama, marketing nemovitostí, inzerce komerčních nebo obytných nemovitostí, reklamní služby v oblasti nemovitostí, příprava a pořádání dražeb nemovitostí, řádková inzerce, inzerce a inzertní služby, průzkum trhu pro účely inzerce, on-line inzerce v počítačové síti, služby v oblasti plánování inzerce, služby v oblasti reklamy a inzerce prostřednictvím televize, rozhlasu, pošty, marketingová analýza trhu s nemovitostmi, plánování marketingových strategií, analýza cen, zprostředkování obchodů, smluv pro třetí osoby týkajících se nákupu a prodeje zboží; (36) realitní kancelář, management nemovitostí, odhady nemovitostí, oceňování nemovitostí, správa nemovitostí, sdílení nemovitostí, sdružování nemovitostí, pronájem nemovitostí, financování nemovitostí, financování rozvoje nemovitostí, pronajímání kanceláří (nemovitosti), ubytovací agentury (nemovitosti), pojištění nemovitostí (realit), uzavírání pojištění nemovitostí, zajišťování pronájmu nemovitostí, správa nemovitostí spojená s transakcemi nemovitostí, vyhledávání obytných nemovitostí, správa portfolií nemovitostí, investice do nemovitostí, sdílené vlastnictví nemovitostí, konzultace při koupi nemovitostí, plánování investic do nemovitostí, správa nemovitostí v zemědělství, agentury pro subvencované nemovitosti, služby v oblasti nemovitostí v rámci této třídy, správa nemovitostí v zahradnictví, sjednávání společného vlastnictví nemovitostí, pojišťování pro majitele nemovitostí, finanční oceňování pronajatých nemovitostí, finanční oceňování soukromých nemovitostí, řízení investic do nemovitostí, zprostředkování v oblasti nemovitostí, služby obnovování pronájmu nemovitostí, financování půjček na nemovitosti, asistence při koupi nemovitosti, získávání nemovitostí pro druhé, poskytování půjček na nemovitosti, poradenství v oblasti nemovitostí, zprostředkování leasingu (pouze nemovitostí), pronájem nemovitostí a nemovitého majetku, oceňování pojistných nároků u nemovitostí, domácí půjčky s ručením nemovitostí, poskytování financí pro nákup nemovitostí, služby spojené se správou nemovitostí, služby týkající se pojištění nemovitostí, agenturní služby pro pronájem nemovitostí, služby v oblasti pronájmu nemovitostí, makléřské služby v oblasti nemovitostí, poskytování informací týkajících se nemovitostí, finanční služby pro nákup nemovitostí, služby spojené s nabyváním nemovitostí, finanční oceňování (pojišťovnictví, bankovníctví, nemovitosti), finanční hodnocení (pojištění, bankovníctví, nemovitosti), financování projektů pro rozvoj nemovitostí, poradenské služby v oblasti oceňování nemovitostí, správa nemovitostí sdílených po určitou dobu, finanční služby v oblasti výstavby nemovitostí, poradenské služby v oblasti vlastnictví nemovitostí, správa finančních záležitostí v oblasti nemovitostí, finanční správa projektů v oblasti nemovitostí, služby správy nemovitostí týkající se sídlišť, sjednávání smluv pro pronájem obchodních nemovitostí, poskytování smluv o půjčce ručených nemovitostí, finanční zprostředkovatelské služby v oblasti nemovitostí, poskytování finančních garancí pro zastavování nemovitostí, finanční oceňování osobního vlastnictví a nemovitostí, výběr dluhů souvisejících s pronájmem nemovitostí, finanční odhady nemovitostí k daňovým účelům, služby realitních kanceláří v oblasti komerčních nemovitostí, služby správy nemovitostí týkající se kancelářských prostor, služby správy nemovitostí týkající se obytných budov, služby správy nemovitostí týkající se průmyslových prostor, poskytování informací vztahujících se k oceňování nemovitostí, služby správy nemovitostí týkající se komplexů budov, služby správy nemovitostí týkající se nákupních center; (37) renovace nemovitostí, stavba nemovitostí, údržba nemovitostí, úklid nemovitostí, stavba komerčních nemovitostí, stavba obytných nemovitostí, výstavba průmyslových nemovitostí, poradenství pro renovaci nemovitostí; (41) odborná příprava v oblasti správy nemovitostí, výchova a vzdělávání, vzdělávání realitních, pojišťovacích a finančních makléřů, vydavatelská činnost, pořádání a vedení seminářů, kongresů, konferencí, školení, vzdělávacích akcí, společenských a sportovních akcí; (42) návrhářské služby v oblasti obytných nemovitostí, příprava zpráv z oblasti projektování nemovitostí.

Třídy výrobků a služeb:

16, 35, 36, 37, 41, 42

(730) **JKMP Trade s.r.o.**, Opletalova 1603/57, Praha 1, Nové Město, 11000, CZ
(740) **AB PARTNERS advokátní kancelář s.r.o.**, Mgr. Petr Bílý LL.M., advokát, Dřevná 382/2, Praha 2, Nové Město, 12800

(210) **O-589771**
(220) 27.11.2023
(320) 27.11.2023
(540)



(593) Obrazová
(511) (3) krémy na ruce, veškeré ústní přípravky a zubní prášky a pasty v rámci třídy, neléčivé toaletní přípravky na obličej a tělo, mýdla, kosmetika, přípravky na namáčení prádla, prací prostředky, změkčovací přípravky, aviváže, škrob na prádlo, mycí přípravky pro myčky.
Třídy výrobků a služeb:
3
(591) Barevná
(730) **ATEA future, s.r.o.**, Dukelských hrdinů 407/26, Praha 7, Holešovice, 17000, CZ
(740) **AK JUDr. Jan Klail, JUDr. Mgr. Jan Klail, advokát, Lukavická 2012/22, Plzeň, Jižní Předměstí, 30100**

(210) **O-589784**
(220) 28.11.2023
(320) 28.11.2023
(540)

MAZLA

(592) Slovní
(511) (31) krmivo, krmivo pro kočky, krmivo pro psy, směsi krmiv pro zvířata, krmiva a potrava pro zvířata, potrava pro domácí zvířata, jedlé pochoutky ke žvýkání pro zvířata, přísady do krmiva ne pro léčebné účely, proteiny pro živočišnou spotřebu, posilující přípravky pro zvířata, nezpracované mořské řasy jako potrava pro lidskou a živočišnou spotřebu, vykrmovací přípravky pro zvířata, výživa pro domácí zvířata, hypoalergenní potraviny pro zvířata, nápoje pro zvířata, ptačí zob, kosti pro psy, podestýlky a stelivo pro zvířata, vše spadající do tř. 31; (35) reklamní, marketingové a propagační služby, maloobchodní služby zaměřené na prodej krmiva, maloobchodní služby zásilkového prodeje krmiva, velkoobchodní prodej krmiva, reklama on-line v počítačové síti, poskytování obchodního prostoru on-line pro nakupující a prodávající výrobků a služeb, provozování on-line trhu pro kupující a prodejce výrobků a služeb, poskytování obchodních a podnikatelských informací, zprostředkování obchodů s výrobky uvedenými výše ve tř. 31, zprostředkování obchodních informací, provozování e-shopu s výrobky uvedenými výše ve tř. 31, zprostředkování uvádění výrobků na trh, zprostředkování a uzavírání obchodních transakcí pro třetí osoby, nákupní objednávky (administrativní zpracování), poskytování komerčních informací prostřednictvím počítačové databáze, sběr informací do počítačové databáze, správa počítačové databáze, systemizace dat do databází a rešerše v rámci této třídy, pomoc při řízení obchodní činnosti, organizování komerčních a reklamních akcí a výstav, průzkum veřejného mínění, předvádění zboží pro reklamní účely a podporu prodeje, poskytování uživatelských hodnocení pro komerční nebo reklamní účely, poradenské služby v oblasti obchodního zprostředkování zboží a služeb v rámci této třídy; (40) zpracování masa a masných výrobků, sušení a mražení potravin, zakázková výroba krmných směsí, zpracování krmiva.

Třídy výrobků a služeb:
31, 35, 40
(730) **Content Creators s.r.o.**, Korunní 2569/108g, Praha 10, Vinohrady, 10100, CZ
(740) **Ing. Pavel Nádvorník s.r.o.**, Klínová 620/1, Ostrava, Hulváky, 70900

(210) **O-589785**
(220) 28.11.2023
(320) 28.11.2023
(540)



(593) Obrazová
(511) (31) krmivo, krmivo pro kočky, krmivo pro psy, směsi krmiv pro zvířata, krmiva a potrava pro zvířata, potrava pro domácí zvířata, jedlé pochoutky ke žvýkání pro zvířata, přísady do krmiva ne pro léčebné účely, proteiny pro živočišnou spotřebu, posilující přípravky pro zvířata, nezpracované mořské řasy jako potrava pro lidskou a živočišnou spotřebu, vykrmovací přípravky pro zvířata, výživa pro domácí zvířata, hypoalergenní potraviny pro zvířata, nápoje pro zvířata, ptačí zob, kosti pro psy, podestýlky a stelivo pro zvířata, vše spadající do tř. 31; (35) reklamní, marketingové a propagační služby, maloobchodní služby zaměřené na prodej krmiva, maloobchodní služby zásilkového prodeje krmiva, velkoobchodní prodej krmiva, reklama on-line v počítačové síti, poskytování obchodního prostoru on-line pro nakupující a prodávající výrobků a služeb, provozování on-line trhu pro kupující a prodejce výrobků a služeb, poskytování obchodních a podnikatelských informací, zprostředkování obchodů s výrobky uvedenými výše ve tř. 31, zprostředkování obchodních informací, provozování e-shopu s výrobky uvedenými výše ve tř. 31, zprostředkování uvádění výrobků na trh, zprostředkování a uzavírání obchodních transakcí pro třetí osoby, nákupní objednávky (administrativní zpracování), poskytování komerčních informací prostřednictvím počítačové databáze, sběr informací do počítačové databáze, správa počítačové databáze, systemizace dat do databází a rešerše v rámci této třídy, pomoc při řízení obchodní činnosti, organizování komerčních a reklamních akcí a výstav, průzkum veřejného mínění, předvádění zboží pro reklamní účely a podporu prodeje, poskytování uživatelských hodnocení pro komerční nebo reklamní účely, poradenské služby v oblasti obchodního zprostředkování zboží a služeb v rámci této třídy; (40) zpracování masa a masných výrobků, sušení a mražení potravin, zakázková výroba krmných směsí, zpracování krmiva.

Třídy výrobků a služeb:
31, 35, 40

(591) Barevná
(730) **Content Creators s.r.o.**, Korunní 2569/108g, Praha 10, Vinohrady, 10100, CZ
(740) **Ing. Pavel Nádvorník s.r.o.**, Klínová 620/1, Ostrava, Hulváky, 70900

(210) **O-589786**
(220) 28.11.2023
(320) 28.11.2023
(540)

edu+, eduplus, eduplus.cz, škola edu+

(592) Slovní
(511) (41) služby v oblasti vzdělávání, zábavy a sportu, vzdělávací a školicí služby, jazykové vzdělávání, vyučování, vzdělávání, dálkové vzdělávání, další vzdělávání, školní vzdělávání, doučování, doučování jazyků, vzdělávací kurzy, výchova, vzdělávání, zábava a sportovní činnost, vzdělávání a výuka.

Třídy výrobků a služeb:
41
(730) **Šťastný Milan, BBA**, Čechova 767/8, Lišov, 37372, CZ

(210) **O-589792**
(220) 28.11.2023
(320) 28.11.2023
(540)



(593) Obrazová
(511) (16) papírenské výrobky, a to obaly, obálky, tiskoviny, etikety, prospekty, plakáty, letáky a jiné reklamní, propagační a informační výrobky z papíru a plastů v jiných třídách nezařazené, pohlednice, fotografie, grafická díla, kartografická díla a jiná vyobrazení na papírovém nosiči, modely, makety, dekorativní předměty z papíru, jiná trojrozměrná díla z papíru, kalendáře, diáře, psací potřeby a pouzdra na ně, kancelářské potřeby v jiné třídě neuvedené, papír kancelářský a dopisní, pořadače, rychlovažače, desky na spisy, papír balicí, stojánky na psací a kancelářské potřeby, stojánky na fotografie, tašky a sáčky z papíru a plastů, obaly z plastu v jiných třídách nezařazené, upomínkové předměty z papíru, papírové hmoty a plastů náležející do třídy 16, papírové obtisky a samolepky, papírové ručníky, kapesníky, ubrousky, ubrusy, sáčky a tašky papírové a z plastů náležející do třídy 16, reklamní tabule z papíru nebo lepenky, vývěsní štíty z papíru nebo lepenky, obaly lepenkové a kartónové;; (35) propagační činnost, reklama, vydávání a rozšiřování reklamních materiálů, zpráv a informací pro reklamní účely, pomoc při řízení obchodní činnosti, obchodní administrativní, kancelářské práce, průzkum trhu, marketingová činnost, ekonomické, organizační a účetní poradenství, organizování a účast na výstavách v rámci této třídy, předvádění zboží, management obchodních projektů pro stavební projekty, řízení obchodních projektů v oblasti stavebních projektů; (36) investorská činnost v investiční výstavbě, činnost realitní kanceláře, správa nemovitého a movitého majetku, zprostředkovatelská činnost v oblasti nemovitosti, poradenství v oblasti bytových investic, pronájem nemovitosti, pronájem bytových a nebytových prostor, pronájem nájemních domů, pronajímání kanceláří, správa nemovitosti, činnost finančních poradců, finanční služby, pojištění; (37) stavebnictví, stavitelství, dozor nad stavbami, developerské služby (stavebnictví), údržba nemovitosti, renovace nemovitosti, úklid nemovitosti, stavba nemovitosti, demolice budov, malba a nátěry interiérů a exteriérů, omítání, instalatérské práce, instalace topných zařízení a zastřešení, pronájem stavebního nářadí, stavebních strojů a zařízení, pronájem buldozerů, pronájem jeřábů, restaurátorské služby, restaurování budov; (39) pronájem garáží, skladovacích prostor a ploch, parkovacích a odstavných ploch; (42) rozpočtování staveb, stavební design, stavební inženýrství, výzkum a vývoj v oblasti stavebnictví, geodetické a kartografické práce, stavební návrhy, vývoj stavebních projektů, měření parametrů prostředí stavebních konstrukcí, návrhy vztahující se ke stavebnictví, poradenství v oblasti stavebního projektování, konzultační a poradenská činnost v oboru architektury, realit a investiční výstavby v rámci této třídy, poradenské služby v oblasti stavebního designu, technické projektové studie v oblasti stavebnictví, počítačové animace a vizualizace, zeměměřičství.

Třídy výrobků a služeb:
16, 35, 36, 37, 39, 42

(591) Barevná
(730) **General Public s.r.o.**, Hybešova 167/18, Karlovy Vary, Rybáře, 36005, CZ

(740) **ZEMAN** - podnikárenská patentová a známková kancelář, Mgr. Dita Fialová, patentový zástupce, Hradní 301/9, Loket, 35733

(210) **O-589806**
(220) 29.11.2023
(320) 29.11.2023
(540)

SINUBENE

(592) Slovní
(511) (3) parfumerie a vonné přípravky, voňavkářské výrobky, přípravky pro osobní hygienu a kosmetické přípravky, deodoranty pro osobní použití (parfumerie), zubní pasty, ústní voda, mýdla pro osobní potřebu, sprchové gely, sprchové krémy, tekutá mýdla, tělové krémové mléko, tělové šampony, toaletní mýdlo, kosmetika a kosmetické přípravky, oleje pro kosmetické účely, oleje pro toaletní účely, parfémovaná tělová mléka (toaletní přípravky), neléčivé vlasové šampony, šampony, vlasové vody, vlasový balzám, krémy (kosmetické); (5) výrobky farmaceutické a parafarmaceutické, léčiva, vitamíny, minerály a stopové prvky, dietní a nutriční přípravky s léčebnými účinky, medicínální sirupy, výtažky z léčivých bylin a kombinované přípravky vitamínů, minerálů, stopových prvků a bylinných výtažků, potravinové doplňky obohacené vitamíny, minerály nebo stopovými prvky s léčebnými účinky, vitamínové přípravky, vitamíny a multivitaminové preparáty, minerály a multiminerálové preparáty, bylinné čaje, léčivé byliny, cukrovinky, pastilky, tabletky, tobolky, kapsle a žvýkačky vše s léčivými přísadami, dietetické látky upravené pro lékařské účely, dietní potraviny upravené pro lékařské účely, doplňky výživové pro lékařské účely, potravinové doplňky s léčebnými účinky.

Třídy výrobků a služeb:
3, 5

(730) **SWISS MED Pharmaceuticals a.s.**, Opletalova 921/6, Praha 1, Nové Město, 11000, CZ
(740) **JUDr. Aleš Zábrš**, advokát, Na Beránce 57/2, Praha 6, Dejvice, 16000

(210) **O-589807**
(220) 29.11.2023
(320) 29.11.2023
(540)



(593) Obrazová
(511) (9) přístroje a nástroje vědecké, výzkumné, navigační, geodetické, fotografické, kinematografické, audiovizuální, optické, přístroje a nástroje pro vážení, měření, signalizaci, detekci, testování, inspekci, záchranu a výuku; (10) chirurgické, lékařské, stomatologické a veterinární přístroje a nástroje; (28) hry, hračky a výrobky určené ke hraní, zařízení na videohry, cvičební a sportovní potřeby; (35) reklama, propagace, řízení, organizace a administrativní obchodní činnosti, kancelářské práce; (41) vzdělávání, školení, zábava, sportovní a kulturní činnosti; (44) lékařské služby, veterinární služby, péče o hygienu a krásu osob a zvířat, zemědělské služby, služby v oblasti akvakultury, zahradnické a lesnické služby.

Třídy výrobků a služeb:
9, 10, 28, 35, 41, 44

(730) **LeKolen PRO s.r.o.**, M. Švabinského 604, Bílina, Teplické Předměstí, 41801, CZ

(210) **O-589808**

(220) 29.11.2023

(320) 29.11.2023

(540)

PROSTABENE

(592) Slovní

(511) (3) parfumerie a vonné přípravky, voňavkářské výrobky, přípravky pro osobní hygienu a kosmetické přípravky, deodoranty pro osobní použití (parfumerie), zubní pasty, ústní voda, mýdla pro osobní potřebu, sprchové gely, sprchové krémy, tekutá mýdla, tělové krémové mléko, tělové šampony, toaletní mýdlo, kosmetika a kosmetické přípravky, oleje pro kosmetické účely, oleje pro toaletní účely, parfémovaná tělová mléka (toaletní přípravky), neléčivé vlasové šampony, šampony, vlasové vody, vlasový balzám, krémy (kosmetické); (5) výrobky farmaceutické a parafarmaceutické, léčiva, vitamíny, minerály a stopové prvky, dietní a nutriční přípravky s léčebnými účinky, medicínální sirupy, výtažky z léčivých bylin a kombinované přípravky vitamínů, minerálů, stopových prvků a bylinných výtažků, potravinové doplňky obohacené vitamíny, minerály nebo stopovými prvky s léčebnými účinky, vitamínové přípravky, vitamíny a multivitaminové preparáty, minerály a multiminerálové preparáty, bylinné čaje, léčivé byliny, cukrovinky, pastilky, tabletky, tobolky, kapsle a žvýkačky vše s léčivými přísadami, dietetické látky upravené pro lékařské účely, dietní potraviny upravené pro lékařské účely, doplňky výživové pro lékařské účely, potravinové doplňky s léčebnými účinky.

Trždy výrobků a služeb:

3, 5

(730) **SWISS MED Pharmaceuticals a.s.**, Opletalova 921/6, Praha 1, Nové Město, 11000, CZ

(740) **JUDr. Aleš Zábřeh, advokát**, Na Beránce 57/2, Praha 6, Dejvice, 16000

(210) **O-589809**

(220) 29.11.2023

(320) 29.11.2023

(540) **NEST LEGAL s.r.o., advokátní kancelář**

(592) Slovní

(511) (35) pomoc při řízení obchodní činnosti; (41) vzdělávací služby v oblasti práva; (45) právní služby, právní poradenství.

Trždy výrobků a služeb:

35, 41, 45

(730) **NEST LEGAL s.r.o.**, Vojtěšská 245, Mýto, 33805, CZ

(210) **O-589822**

(220) 29.11.2023

(320) 29.11.2023

(540)

BOMBY NA LEDU

(592) Slovní

(511) (9) přístroje a nástroje vědecké, výzkumné, navigační, zeměměřičské, fotografické, kinematografické, audiovizuální, optické, vážicí, měřicí, signalizační, detekční, zkušební, kontrolní, záchranné a učební, přístroje a nástroje pro vedení, spínání, přeměnu, akumulaci, regulaci nebo řízení elektrické energie, přístroje pro záznam, přenos nebo reprodukci zvuku nebo obrazu, magnetické nosiče dat, záznamové disky, kompaktní disky, DVD a jiná digitální záznamová média, mechanismy pro přístroje ovládané mincemi, registrační pokladny, počítací stroje, zařízení na zpracování dat, počítače, počítačový software, hasicí přístroje, přístroje pro přenos zvuku a obrazu, telekomunikační přístroje, mobilní telekomunikační přístroje, mobilní telekomunikační bezšňůrové telefony, digitální telekomunikační přístroje a nástroje, digitální tablety, tablety, počítačový hardware, počítačový aplikační software, hasiči přístroje, programy pro přenos zvuku a obrazu, telekomunikační přístroje, mobilní telekomunikační přístroje, mobilní telekomunikační bezšňůrové telefony, digitální telekomunikační přístroje a nástroje, digitální tablety, tablety, počítačový hardware, počítačový aplikační software, počítačový software s možností stažení z internetu, nahraný počítačový software, softwarové aplikace, mobilní softwarové aplikace, aplikace pro multimediální zařízení s možností stažení, počítačové hry ke stažení, software pro počítačové hry, počítačové softwarové aplikace (s možností stažení), programy pro počítačové hry, PDA (kapesní počítače), kapesní počítače, mobilní telefony, selfie tyče (ruční monopody), chytré prsteny, chytré telefony, chytré hodinky, nositelná technika, jmenovitě nositelné komunikační přístroje, telekomunikační přístroje, monitory, displeje, monitorovací zařízení,

audiozařízení, videoobrazovky, digitální elektronická zařízení umožňující přístup k internetu, přenosné počítače (laptopy), lineární pohony (elektrické) pro počítačové periferie, přístroje pro telekomunikační sítě, software ovladačů pro telekomunikační sítě a pro telekomunikační přístroje, ochranné oděvy, ochranné přilby, televizory, sluchátka, přístroje globálního polohového systému (GPS), zařízení satelitní navigace, senzory, které nejsou zbožím týkajícím se kapalin nebo plynů, elektronická komunikační zařízení, senzory a brány internetu věcí (IoT), počítačový hardware a software pro použití v zařízeních internetu věcí (IoT) a s nimi, přičemž žádné z těchto zařízení není zbožím týkajícím se kapalin nebo plynů, počítačový software nahraný na CD-ROM, SD karty (zabezpečené digitální karty), chytré měřiče, brýle, sluneční brýle, ochranné brýle a pouzdra na ně, fotoaparáty, čočky fotoaparátů, MP3 přehrávače, magnetofonové pásky, audiokazety, audiodisky, audio-video pásky, audio-video kazety, audio-video disky, videopásky, videokazety, videodisky, CD, DVD, elektronické publikace s možností stažení, obrazové soubory s možností stažení, hudební soubory s možností stažení, podložky pod myš, magnety, kryty na mobilní telefony, pouzdra na mobilní telefony, handsfree sady pro telefony, magnetické karty, kódované karty, aplikační software pro mobilní telefony, software pro telekomunikace, software pro zpracování finančních transakcí, elektronické nástěnky, elektrické baterie, nabíječky baterií, bezpečnostní sledovací zařízení, bezpečnostní kamery, bezpečnostní výstražné přístroje, bezpečnostní kontrolní přístroje, bezpečnostní sledovací přístroje, počítačový software pro bezpečnostní účely, počítačový software pro pojišťovací účely, SIM karty, interaktivní terminály vybavené dotykovou obrazovkou, antény, výstražná zařízení, chemické přístroje a zařízení, nahrané počítačové operační programy, počítačová periferní zařízení, přístroje pro zpracování dat, diagnostické přístroje (ne pro lékařské účely), přístroje pro měření vzdálenosti, přístroje pro záznam vzdálenosti, vyzváněcí tóny pro mobilní telefony s možností stažení, elektronické štítky na zboží, okulary, sportovní brýle, magnetické identifikační karty, interkomunikační přístroje, reproduktory, magnetická datová média, matematické přístroje, modemy, elektrické monitorovací přístroje, televizní přístroje, testovací přístroje (ne pro lékařské účely), telekomunikační vysílače, přístroje pro správu mobilních zařízení, software pro správu mobilních zařízení, middleware pro správu softwarových funkcí elektronických zařízení, software pro počítačové viry, počítačový antivirový software, software pro chytré domácnosti, zařízení pro chytré domácnosti, a to chytré zvonky, chytré reproduktory, chytré televizory, chytrá rádia, chytré alarmy, chytré bezpečnostní systémy, chytré videomonitoringy, chytré monitorovací přístroje a nástroje, chytré zámky a visací zámky, chytré dveřní zámky, zařízení pro domácí automatizaci, zábavní systémy v automobilech (ICE), software pro ochranu soukromí, počítačové tiskárny, programy pro tiskárny, servery, zařízení pro sdílení tiskáren, elektrické kabely, huby a elektronické měniče, fototiskárny, virtuální zboží s možností stažení, jmenovitě digitální umělecká díla, fotografie, videa nebo zvukové nahrávky, digitální umělecká díla a obrázky s možností stažení, software s možností stažení pro poskytování přístupu k umění ověřenému nezaměnitelnými tokeny (NFT), sběratelským předmětům, jmenovitě umění, sběratelským kartám, vstupenkám a oděvům ověřeným prostřednictvím nezaměnitelných tokenů (NFT), a krypto-sběratelským předmětům, jmenovitě digitálnímu umění, videoklipům, hudebním nahrávkám, digitálním sběratelským kartám, doménám, elektronickým vstupenkám, virtuálnímu oblečení, vše ověřené nezaměnitelnými tokeny (NFT), digitálním tokenům a digitálním měnám, software s možností stažení pro použití při elektronickém nákupu, prodeji, přijímání, odesílání, ukládání, obchodování a zpracování transakcí, vztahující se k a spojený s digitálním uměním ověřeným nezaměnitelnými tokeny (NFT), sběratelským předmětům, jmenovitě umění, sběratelským kartám, vstupenkám a oděvům ověřeným prostřednictvím nezaměnitelných tokenů (NFT), a krypto-sběratelským předmětům, jmenovitě digitálnímu umění, videoklipům, hudebním nahrávkám, digitálním sběratelským kartám, doménám, elektronickým vstupenkám, virtuálnímu oblečení, vše ověřené nezaměnitelnými tokeny (NFT), digitálním tokenům a digitálním měnám, software s možností stažení pro poskytování informací, komunikace a ověřování pro sociální média, umělecká díla ověřená nezaměnitelnými tokeny (NFT), sběratelské předměty, jmenovitě umění, sběratelské karty, vstupenky a oděvy ověřené prostřednictvím nezaměnitelných tokenů (NFT), a krypto-sběratelské předměty, jmenovitě digitální umění, videoklipy, hudební nahrávky, digitální sběratelské karty, domény, elektronické vstupenky, virtuální oblečení, vše ověřené nezaměnitelnými tokeny (NFT), digitálním tokenům a digitálním měnám, software s možností stažení pro stahování, přijímání, odesílání a ukládání softwaru, dat, odkazů, videosouborů a obrazových souborů z internetu, software s možností stažení pro poskytování přístupu k digitálním tržištím a aukcím, počítačový aplikační software pro platformy založené na

blockchainu, díly a příslušenství pro veškeré výše uvedené zboží; (35) reklama, obchodní management, obchodní administrativa, kancelářské práce, organizování, provozování a kontrola věrnostních a motivačních programů, maloobchodní služby a online maloobchodní služby spojené s prodejem vědeckých, námořních, zeměměřičských, fotografických, kinematografických, optických, vážicích, měřicích, signalizačních, kontrolních (dozorových), záchranných a učebních přístrojů a nástrojů, přístrojů a nástrojů pro vedení, spínání, přeměnu, akumulaci, regulaci nebo řízení elektrické energie, přístrojů pro záznam, přenos nebo reprodukci zvuku nebo obrazu, maloobchodní služby a online maloobchodní služby spojené s prodejem magnetických nosičů dat, záznamových disků, kompaktních disků, DVD a jiných digitálních záznamových médií, mechanismů pro přístroje ovládané mincemi, registračních pokladen, počítačích strojů, zařízení na zpracování dat, počítačů, počítačového softwaru, hasicích přístrojů, přístrojů pro přenos zvuku a obrazu, telekomunikačních přístrojů, mobilních telekomunikačních přístrojů, mobilních telekomunikačních bezšňůrových telefonů, maloobchodní služby a online maloobchodní služby spojené s prodejem digitálních telekomunikačních přístrojů a nástrojů, digitálních tabletů, tabletů, počítačového hardwaru, počítačového aplikačního softwaru, počítačového softwaru s možností stažení z internetu, nahraného počítačového softwaru, softwarových aplikací, mobilních softwarových aplikací, aplikací pro multimediální zařízení s možností stažení, počítačových her, softwaru pro počítačové hry, programů pro počítačové hry, PDA (kapesních počítačů), maloobchodní služby a online maloobchodní služby spojené s prodejem kapesních počítačů, mobilních telefonů, přenosných počítačů (laptopů), přístrojů pro telekomunikační sítě, softwaru ovladačů pro telekomunikační sítě a pro telekomunikační přístroje, ochranných oděvů, ochranných přileb, televizorů, sluchátek, přístrojů globálního polohového systému (GPS), zařízení satelitní navigace, počítačového softwaru nahraného na CD-ROM, SD karet (zabezpečených digitálních karet), brýlí, slunečních brýlí, maloobchodní služby a online maloobchodní služby spojené s prodejem ochranných brýlí a pouzder na ně, kontaktních čoček, fotoaparátů, čoček fotoaparátů, MP3 přehrávačů, magnetofonových pásků, audiokazet, audiodisků, audio-video pásků, audio-video kazet, audio-video disků, videopásků, videokazet, videodisků, CD, DVD, elektronických publikací s možností stažení, obrazových souborů s možností stažení, hudebních souborů s možností stažení, podložek pod myš, magnetů, krytů na mobilní telefony, pouzder na mobilní telefony, maloobchodní služby a online maloobchodní služby spojené s prodejem handsfree sad pro telefony, magnetických karet, kódovaných karet, aplikačního softwaru pro mobilní telefony, softwaru pro telekomunikace, softwaru pro zpracování finančních transakcí, elektronických nástěnek, elektrických baterií, nabíječek baterií, bezpečnostních zařízení, bezpečnostních kamer, bezpečnostních výstražných přístrojů, bezpečnostních kontrolních přístrojů, bezpečnostních sledovacích přístrojů, počítačového softwaru pro bezpečnostní účely, maloobchodní služby a online maloobchodní služby spojené s prodejem počítačového softwaru pro pojišťovací účely, SIM karet, antén, výstražných zařízení, elektrických kabelů, chemických přístrojů a zařízení, nahraných počítačových operačních programů, počítačových periferních zařízení, přístrojů pro zpracování dat, diagnostických přístrojů (ne pro lékařské účely), přístrojů pro měření vzdálenosti, přístrojů pro záznam vzdálenosti, zvývacích tónů pro mobilní telefony s možností stažení, elektronických štítků na zboží, maloobchodní služby a online maloobchodní služby spojené s prodejem elektronických štítků na zboží, okulárů, sportovních brýlí, magnetických identifikačních karet, interkomunikačních přístrojů, reproduktorů, magnetických datových médií, matematických přístrojů, modemů, elektrických monitorovacích přístrojů, televizních přístrojů, testovacích přístrojů (ne pro lékařské účely), telekomunikačních vysílačů, papíru, lepenky, tiskoviny, fotografií, papírnického zboží, maloobchodní služby a online maloobchodní služby spojené s prodejem kancelářských potřeb, výukových a učebních materiálů, obalového materiálu, výukového vybavení, psacích potřeb, psacích nástrojů, psacích materiálů, knih, katalogů, karet, návodů k použití, časopisů, zásilkových katalogů, novin, brožur, periodických publikací, kalendářů, diářů, štítků, map, tištěných publikací, pohlednic, plakátů, tištěných seznámků, tištěných formulářů, maloobchodní služby a online maloobchodní služby spojené s oděvy, obuví, pokrývkami hlavy, domácími nebo kuchyňskými potřebami a nádobami, kuchyňským nádobím, stolním nádobím, zařízením pro přípravu pokrmů, přístroje, čisticími prostředky, zahradnickými potřebami, šperky, hodinářskými a chronometrickými přístroji, hudebními nástroji, osvětlovacími přístroji, textílem, textilními výrobky pro domácnost, nábytkem, bytovými doplňky, taškami, zavazadly, toaletními potřebami, kosmetikou, farmaceutickými přípravky, maloobchodní služby a online maloobchodní služby spojené s prodejem tašek, zavazadel, her a hraček, gymnastických předmětů, sportovních potřeb, sportovního vybavení, masa,

ryb, drůbeže, zvěřiny, potravin, potravinářských výrobků, cukrovinek, zákusků, pečiva, lahůdkářských výrobků, ovoce, květin, kávy, čaje, kakaa, cukru, rýže, piva, minerálních vod, sycených vod a jiných nealkoholických nápojů, alkoholických nápojů, zápalek, tabáku, maloobchodní služby a online maloobchodní služby týkající se interaktivních terminálů vybavených dotykovou obrazovkou, selfie tyčí (ručních monopodů), chytrých prstenů, chytrých telefonů, chytrých hodinek, automobilového příslušenství, automobilových dílů, vozidel, pohonných hmot, stavebních materiálů, kovového kování, elektronických součástek, nahraného obsahu, obchodní vedení maloobchodních prodejen, zprostředkování předplatného telekomunikačních služeb pro jiné osoby, sestavování a systematizace informací do počítačových databází, sestavování statistik, analýzy nákladů a cen, pořádání soutěží pro reklamní účely, náborové služby, nábor zaměstnanců, poradenství v oblasti zaměstnávání, agentury pro zprostředkování zaměstnání, poskytování informací o zaměstnání, poskytování informací o zaměstnání v souvislosti s programy pro mládež, obchodní správa licencí k výrobkům a službám jiných osob, obchodní informace a rady pro spotřebitele (poradna pro spotřebitele), průzkum veřejného mínění, služby srovnávání cen, zásobovací služby pro jiné osoby (nákup zboží a služeb pro jiné podniky), pronájem reklamního prostoru, pronájem reklamního času v komunikačních médiích, podpora prodeje pro ostatní, vyhledávání sponzorů, sjednávání obchodních smluv pro ostatní, informační a poradenské služby týkající se výše uvedených služeb ve třídě 35, informační a poradenské služby týkající se výše uvedených služeb ve třídě 35 poskytované online z počítačové databáze nebo internetu, poskytování online tržiště pro vystavování a prodej uměleckých děl ověřených nezaměnitelnými tokeny (NFT), poskytování online tržiště pro kupující a prodávající NFT a krypto-sběratelské předměty, informace týkající se online tržiště pro kupující a prodávající stahovatelné digitální umělecké obrazy ověřené nezaměnitelnými tokeny (NFT), aukce uměleckých děl ověřených nezaměnitelnými tokeny (NFT), sběratelských předmětů, jmenovitě umění, sběratelských karet, vstupenek a oděvů ověřených prostřednictvím nezaměnitelných tokenů (NFT), a krypto-sběratelských předmětů, jmenovitě digitálního umění, videoklipů, hudebních nahrávek, digitálních sběratelských karet, domén, elektronických vstupenek, virtuálního oblečení, vše ověřené nezaměnitelnými tokeny (NFT), informační a poradenské služby týkající se výše uvedených služeb ve třídě 35 poskytované prostřednictvím telekomunikační sítě; (36) pojištění, finanční záležitosti, peněžní záležitosti, záležitosti týkající se nemovitostí, finanční informace, informace a poradenství týkající se financí a pojištění, finanční platební služby, služby zpracování plateb, elektronické platební služby, automatizované platební služby, inkasní agentury, zpracování platebních transakcí prostřednictvím internetu, služby převodu peněz, služby elektronického převodu peněžních prostředků, služby placení účtů, internetové bankovníctví, služby mobilního telefonního bankovníctví, služby vydávání telefonních karet, vydávání peněžních poukázek a kupónů, vydávání hodnotových žetonů, konkrétně dárkových karet, vydávání hodnotových žetonů v souvislosti se zákaznickými věrnostními programy, finanční sponzorování sportu, sportovních týmů a sportovních akcí, správa pojištění, pojištění telekomunikačních přístrojů a nástrojů, pojištění mobilních telekomunikačních přístrojů a nástrojů, pojištění digitálních přístrojů a zařízení, pojištění digitálních tabletů, pojištění počítačového softwaru a hardwaru, cestovní pojištění, pojištění vozidel, pojištění domácností, dobročinné finanční sbírky, služby kreditních karet, služby debetních karet, inkasní agentury, finanční sponzorování, oceňování nákladů na opravy (finanční odhady), pronájem budov, finanční odhady (pojištění, bankovníctví, nemovitosti), bytové agentury, správa nemovitostí týkající se kancelářských prostor, pronájem nemovitého majetku, pronájem obchodního prostor, pronájem nemovitostí, realitní kanceláře, oceňování nemovitostí, vybírání nájemného, pronájem kanceláří (nemovitostí), pronájem bytů, oceňování známek, finanční leasing, správa nemovitostí a budov, financování splátkového prodeje, informační a poradenské služby týkající se výše uvedených služeb ve třídě 36, informační a poradenské služby týkající se výše uvedených služeb ve třídě 36 poskytované on-line z počítačové databáze nebo internetu, služby výměny digitálních tokenů, finanční obchodování s digitálními tokeny, webové finanční služby, jmenovitě finanční oceňování týkající se nezaměnitelných tokenů (NFT) založených na blockchainu, služby převodu digitálních tokenů, vytváření a převod uměleckých děl ověřených nezaměnitelnými tokeny (NFT), oceňování, prodej a obchodování s uměleckými díly ověřenými nezaměnitelnými tokeny (NFT), sběratelských předmětů, jmenovitě umění, sběratelských karet, vstupenek a oděvů ověřených nezaměnitelnými tokeny (NFT), a kryptografických sběratelských předmětů, jmenovitě digitálního umění, videoklipů, hudebních nahrávek, digitálních sběratelských karet, domén, elektronických vstupenek, virtuálního oblečení, vše ověřené

nezaměnitelnými tokeny (NFT), služby výměny digitálních tokenů, obchodování s digitálními tokeny, informační a poradenské služby týkající se výše uvedených služeb ve třídě 36 poskytované prostřednictvím telekomunikační sítě; (38) telekomunikace, vysílání kabelové televize, mobilní telefonní komunikace, komunikace prostřednictvím počítačových terminálů, komunikace prostřednictvím optických sítí, komunikace prostřednictvím telefonu, počítačem podporovaný přenos zpráv a obrazů, služby elektronické nástěnky (telekomunikační služby), elektronická pošta, faxový přenos, informace o telekomunikacích, zaslání zpráv, pagingové služby (rádiové, telefonní nebo jiné prostředky elektronické komunikace), poskytování přístupu do databází, poskytování diskusních místností na internetu, poskytování telekomunikačních kanálů pro teleshoppingové služby, poskytování telekomunikačního připojení ke globálním počítačové síti, poskytování uživatelského přístupu ke globálním počítačovým sítím, rozhlasové vysílání, pronájem přístupového času ke globálním počítačovým sítím, pronájem přístrojů pro zaslání zpráv, pronájem modemů, pronájem telekomunikačních zařízení, pronájem telefonů, satelitní přenos, telekomunikační směrovači a spojovací služby, telekonferenční služby, telegrafní služby, telefonní služby, textové služby, přenos digitálních souborů, přenos blahopřání online, přenos telegramů, služby hlasové pošty, služby drátového spojení, bezdrátové vysílání, telekomunikační služby, mobilní telekomunikační služby, služby telekomunikačních portálů, poskytování přístupu k platformám a portálům na internetu, poskytování přístupu k obsahu, webovým stránkám a portálům, telekomunikační služby poskytované prostřednictvím platform a portálů na internetu a jiných médií, služby mobilních telekomunikačních sítí, telekomunikační služby pevných linek, poskytování širokopásmového telekomunikačního přístupu, širokopásmové služby, bezdrátové komunikační služby, digitální komunikační služby, vysílací služby, služby televizního vysílání, služby vysílání týkající se televize s internetovým protokolem, poskytování přístupu k televizi s internetovým protokolem, služby přístupu k internetu, služby elektronické pošty a textových zpráv, telekomunikační informace poskytované prostřednictvím telekomunikačních sítí, služby poskytovatele sítě, jmenovitě pronájem a manipulace s přístupovým časem k datovým sítím a databázím, zejména k internetu, komunikační služby pro přístup k databázi, pronájem přístupového času k počítačové databázi, poskytování přístupu k počítačovým databázím, provozování sítí, která představuje telekomunikační službu, poskytování přístupu k webovým blogům, poskytování přístupu k podcastům, služby diskusních místností pro sociální síti, poskytování online fór, fóra pro sociální síti, poskytování elektronických telekomunikačních spojení, poskytování přístupu do počítačových databází v oblasti sociálních sítí, sociálního představování a seznamek, pronájem mobilních telefonů, poradenství týkající se telefonních a datových tarifů, informační a poradenské služby týkající se výše uvedených služeb ve třídě 38, informační a poradenské služby týkající se výše uvedených služeb ve třídě 38 poskytované online z počítačové databáze nebo internetu, telematické služby, informační a poradenské služby týkající se výše uvedených služeb ve třídě 38 poskytované prostřednictvím telekomunikační sítě; (41) vzdělávání, poskytování školení, zábava, sportovní a kulturní činnost, akademie (vzdělávání), zábavní parky, pořádání a vedení kolokvií, pořádání a uvádění koncertů, pořádání a vedení konferencí, pořádání a vedení kongresů, pořádání a vedení seminářů, pořádání a vedení symposií, pořádání a vedení workshopů (školení), pořádání soutěží krásy, rezervace míst na představení, filmová představení, klubové služby (zábava nebo vzdělávání), koučování (školení), informace o vzdělávání, vzdělávací zkoušky, elektronické publikování (DTP), služby bavičů, informace o zábavě, pořádání módních přehlídek pro zábavní účely, filmová tvorba (kromě reklamních filmů), služby hazardních her, herní služby poskytované online z počítačové sítě, pronájem herního vybavení, služby klubů zdraví (zdravotní a kondiční cvičení), služby prázdninových táborů (zábava), hudební sály, služby reportérů (zpravodajství), pořádání estrád (služby impresária), pořádání sportovních soutěží, plánování večírků (zábava), služby osobního trenéra (kondiční trénink), tělesná výchova, praktický výcvik (předvádění), hudební produkce, produkce rozhlasových a televizních pořadů, produkce estrád, provozování heren, poskytování karaoke služeb, poskytování sportovních zařízení, vydávání knih, vydávání textů (jiných než reklamních), rozhlasová zábava, služby nahrávacích studií, poskytování rekreačních zařízení (pro sport a zábavu), služby sportovních táborů (sport a zábava), titulkování, televizní zábava, divadelní produkce, předprodej vstupenek (zábava), měření času při sportovních akcích, výuka, interaktivní zábavní služby, služby elektronických her poskytované prostřednictvím jakékoli komunikační sítě, zábavní služby poskytované prostřednictvím telekomunikačních sítí, informace o výchově, vzdělávání, zábavě, sportovních a kulturních aktivitách poskytované prostřednictvím telekomunikačních sítí, poskytování zpravodajských informací, televizní

produkční služby, televizní programové služby, televizní produkce a televizní programové služby poskytované prostřednictvím technologie internetového protokolu, pořádání hudebních akcí, služby zábavních klubů, diskotéky, uvádění živých vystoupení, noční kluby (zábava), pronájem hudebních prostor a stadionů, služby kasin, rezervace vstupenek na zábavní, sportovní a kulturní akce, informační služby o vstupenkách na zábavní, sportovní a kulturní akce, zprostředkování prodeje vstupenek na zábavní, sportovní a kulturní akce, poskytování online počítačových her, zábavní služby v oblasti počítačových a videoher, poskytování informací, zpráv a komentářů v oblasti počítačových her, pořádání, organizování a vedení soutěží v počítačových hrách, vydavatelské služby, poskytování elektronických publikací online bez možnosti stažení, vydávání elektronických knih a časopisů online, pořádání, organizování a vedení soutěží, her a kvízů, pořádání, organizování a vedení soutěží, her a kvízů pro zábavní, rekreační, kulturní a vzdělávací účely, pořádání cen, kariérní poradenské služby (školicí a vzdělávací služby), pořádání telefonických soutěží, služby rezervací agentur spojené s vydáváním vstupenek na zábavní akce, pracovní školení, informační a poradenské služby týkající se výše uvedených služeb ve třídě 41, informační a poradenské služby týkající se výše uvedených služeb ve třídě 41 poskytované online z počítačové databáze nebo internetu, hudební nahrávky (služby), koncerty, hudební představení a produkce, hudební instruktážní, soutěžní a skladatelské služby, hudební vystoupení a zábava, služby živé hudby, představení, služby hudební knihovny, nahrávání hudby, služby vydavatelství a hudebních nahrávek, služby hudebních skupin, služby míchání hudby, služby přepsu hudby, hudební vzdělávání a výuka, hudební tvorba pro jiné osoby, poradenství v oblasti filmové a hudební produkce, pronájem gramofonových a hudebních nahrávek, poskytování digitální hudby z internetu (bez možnosti stažení), rezervace vstupenek a rezervací služby pro hudební koncerty, vzdělávání a školení týkající se online tržiště pro tvorbu, vystavování, prodej a pro převod uměleckých děl ověřených nezaměnitelnými tokeny (NFT), vzdělávání a školení související s online tržištěm pro kupující a prodávající krypto-sběratelských předmětů ověřených nezaměnitelnými tokeny (NFT), služby heren virtuální reality, poskytování online obrázků bez možnosti stažení, pořádní zábavných výstav prostřednictvím virtuální reality a rozšířené reality, informační a poradenské služby týkající se výše uvedených služeb ve třídě 41 poskytované prostřednictvím telekomunikační sítě; (42) pronájem programů počítačových her, vědecké a technologické služby a s nimi související výzkum a projektování, průmyslové analýzy a výzkumné služby, navrhování a vývoj počítačového hardwaru a/nebo softwaru, kalibrace (měření), vytváření umělého deště, programování počítačů, poradenství v oblasti počítačového softwaru, aktualizace počítačového softwaru, analýzy počítačových systémů, navrhování počítačových systémů, projektování ve výstavbě, poradenství v oblasti navrhování a vývoje počítačového hardwaru, poradenství v oblasti úspory energie, konverze dat nebo dokumentů z fyzických médií na elektronická, tvorba a údržba webových stránek pro jiné osoby, konverze počítačových programů a dat (nikoliv fyzická konverze), digitalizace dokumentů (skenování), kopírování počítačových programů, inženýrské služby, hosting počítačových stránek (webových stránek), průmyslový design, instalace počítačového softwaru, služby vědeckých laboratorí, zeměměřičské práce, údržba počítačového softwaru, testování materiálů, výzkum ve strojírenství, monitorování počítačových systémů pomocí dálkového přístupu, navrhování obalů, služby studií technických projektů, provozování internetových vyhledávačů, poskytování vědeckých informací, poradenství a konzultací v oblasti uhlíkové kompenzace, kontrola kvality, obnova počítačových dat, pronájem počítačového softwaru, pronájem webových serverů, výzkum a vývoj pro jiné osoby, technický průzkum, technický výzkum, služby v oblasti informačních technologií, služby počítačového programování, programování zařízení pro zpracování dat, poradenství v oblasti počítačového hardwaru, pronájem počítačového hardwaru, poskytování aplikačních služeb (ASP), poradenství v oblasti počítačového softwaru, vytváření a vedení blogů pro jiné osoby, odborné poradenství a odborné posudky týkající se technologií, pronájem přístrojů na zpracování dat a počítačů, technické služby týkající se projekce a plánování zařízení pro telekomunikace, služby v oblasti výzkumu produktů, předpověď počasí, výzkum v oblasti telekomunikačních technologií, monitorování síťových systémů v oblasti telekomunikací, služby technické podpory týkající se telekomunikací a přístrojů, služby v oblasti bezpečnosti dat (firewally), výzkum týkající se bezpečnosti, služby monitorování počítačových bezpečnostních systémů, údržba počítačového softwaru týkající se počítačové bezpečnosti a prevence počítačových rizik, aktualizace počítačového softwaru týkajícího se počítačové bezpečnosti a prevence počítačových rizik, zabezpečení, ochrana a obnova informačních technologií, poradenství v oblasti internetové bezpečnosti, programování

internetových bezpečnostních programů, odborné poradenství týkající se počítačové bezpečnosti, poradenství v oblasti bezpečnostního softwaru, analýza počítačových bezpečnostních hrozeb pro ochranu dat, navrhování a vývoj elektronických systémů zabezpečení dat, navrhování a vývoj systémů zabezpečení dat na internetu, ochrana proti počítačovým virům, odblokování mobilních telefonů, hosting webových portálů, tvorba webových portálů, software jako služba (SaaS), poradenské služby v oblasti softwaru jako služby (SaaS), platforma jako služba (PaaS), pronájem počítačů a tabletů, informační a poradenské služby týkající se výše uvedených služeb ve třídě 42, informační a poradenské služby týkající se výše uvedených služeb ve třídě 42 poskytované online z počítačové databáze nebo internetu, služby webového designu týkající se tvorby nezaměnitelných tokenů (NFT) založených na blockchainu, poskytování softwaru s možností stažení, jmenovitě digitálního umění a sběratelských předmětů, platforma jako služba (PaaS) a software jako služba (SaaS) zahrnující softwarové platformy pro poskytování přístupu a související s uměleckými díly ověřenými nezaměnitelnými tokeny (NFT), digitálním uměním a sběratelskými předměty, jmenovitě uměním, sběratelskými kartami, vstupenkami a oděvy ověřenými nezaměnitelnými tokeny (NFT), a krypto-sběratelských předmětů, jmenovitě digitálního umění, videoklipů, hudebních nahrávek, digitálních sběratelských karet, domén, elektronických vstupenek, virtuálního oblečení, vše ověřené nezaměnitelnými tokeny (NFT), digitálními tokeny a digitálními měnami, platforma jako služba (PaaS) a software jako služba (SaaS) zahrnující softwarové platformy pro použití při elektronickém nákupu, prodeji, přijímání, odesílání, ukládání, obchodování a zpracování transakcí s uměleckými díly ověřenými nezaměnitelnými tokeny (NFT), sběratelskými předměty, jmenovitě uměním, sběratelskými kartami, vstupenkami a oděvy ověřenými nezaměnitelnými tokeny (NFT), a krypto-sběratelských předmětů, jmenovitě digitálního umění, videoklipů, hudebních nahrávek, digitálních sběratelských karet, domén, elektronických vstupenek, virtuálního oblečení, vše ověřené nezaměnitelnými tokeny (NFT), digitálními tokeny a digitálními měnami a v souvislosti s nimi, platforma jako služba (PaaS) a software jako služba (SaaS) zahrnující softwarové platformy pro stahování, přijímání, odesílání a ukládání softwaru, dat, odkazů, videosouborů a obrazových souborů z internetu, platforma jako služba (PaaS) a software jako služba (SaaS) zahrnující softwarové platformy pro poskytování přístupu k digitálním tržištím a aukcím, technologické služby, včetně zaměřených na umělou inteligenci a učící se technologie spojené s uměleckými díly ověřenými nezaměnitelnými tokeny (NFT), sběratelskými předměty, jmenovitě uměním, sběratelskými kartami, vstupenkami a oděvy ověřenými nezaměnitelnými tokeny (NFT), a krypto-sběratelskými předměty, jmenovitě digitálním uměním, videoklipy, hudebními nahrávkami, digitálními sběratelskými kartami, doménami, elektronickými vstupenkami, virtuálním oblečením, vše ověřené nezaměnitelnými tokeny (NFT), digitálními tokeny a digitálními měnami a v souvislosti s nimi, poskytování informací o webových službách týkajících se na blockchainu založených uměleckých děl ověřených nezaměnitelnými tokeny (NFT), sběratelských předmětů, jmenovitě umění, sběratelských karet, vstupenek a oděvů ověřených nezaměnitelnými tokeny (NFT), a krypto-sběratelských předmětů, jmenovitě digitálního umění, videoklipů, hudebních nahrávek, digitálních sběratelských karet, domén, elektronických vstupenek, virtuálního oblečení, vše ověřené nezaměnitelnými tokeny (NFT), digitálními tokeny, informační a poradenské služby týkající se výše uvedených služeb ve třídě 42 poskytované prostřednictvím telekomunikační sítě.

Třídy výrobků a služeb:

9, 35, 36, 38, 41, 42

(730) **O2 Worldwide Limited**, C/O Stobbs Building 1000, Cambridge Research Park, Cambridge, CB25 9PD, GB

(740) Rott, Růžička & Guttman a spol., Vyskočilova 1566, Praha 4, Míchle, 14000

(210) **O-589823**

(220) 29.11.2023

(320) 29.11.2023

(540)

HSP advokátní kancelář

(592) Slovní

(511) (35) příprava a vyhotovení daňových příznání, pomoc při řízení obchodních a průmyslových podniků, pomoc při řízení obchodní činnosti, poradenství a pomoc při obchodní činnosti, podnikové poradenství, provádění obchodních a podnikatelských průzkumů, odborné obchodní a personální poradenství, zpracování hospodářských nebo ekonomických prognóz, účetní služby; (36) daňové služby a odhady, úschovní služby, úschova

cenností, úschova v bezpečnostních schránkách, finanční poradenství, konzultační finanční služby; (45) právní služby všeho druhu zařazené do této třídy, zejména služby advokátní kanceláře a výkon advokacie a služeb s tím spojených, arbitrážní služby, ochrana duševního vlastnictví, poradenství a konzultační služby v oblasti duševního vlastnictví, právní služby, registrace v oblasti názvů domén a mediace.

Třídy výrobků a služeb:

35, 36, 45

(730) **HSP & Partners advokátní kancelář s.r.o.**, Vodičkova 710/31, Praha 1, Nové Město, 11000, CZ

(210) **O-589829**

(220) 29.11.2023

(320) 29.11.2023

(540)

HSP ADVOKÁTNÍ
KANCELÁŘ

(593) Obrazová

(511) (35) příprava a vyhotovení daňových příznání, pomoc při řízení obchodních a průmyslových podniků, pomoc při řízení obchodní činnosti, poradenství a pomoc při obchodní činnosti, podnikové poradenství, provádění obchodních a podnikatelských průzkumů, odborné obchodní a personální poradenství, zpracování hospodářských nebo ekonomických prognóz, účetní služby; (36) daňové služby a odhady, úschovní služby, úschova cenností, úschova v bezpečnostních schránkách, finanční poradenství, konzultační finanční služby; (45) právní služby všeho druhu zařazené do této třídy, zejména služby advokátní kanceláře a výkon advokacie a služeb s tím spojených, arbitrážní služby, ochrana duševního vlastnictví, poradenství a konzultační služby v oblasti duševního vlastnictví, právní služby, registrace v oblasti názvů domén a mediace.

Třídy výrobků a služeb:

35, 36, 45

(730) **HSP & Partners advokátní kancelář s.r.o.**, Vodičkova 710/31, Praha 1, Nové Město, 11000, CZ

(210) **O-589831**

(220) 29.11.2023

(320) 29.11.2023

(540)



(593) Obrazová

(511) (35) příprava a vyhotovení daňových příznání, pomoc při řízení obchodních a průmyslových podniků, pomoc při řízení obchodní činnosti, poradenství a pomoc při obchodní činnosti, podnikové poradenství, provádění obchodních a podnikatelských průzkumů, odborné obchodní a personální poradenství, zpracování hospodářských nebo ekonomických prognóz, účetní služby; (36) daňové služby a odhady, úschovní služby, úschova cenností, úschova v bezpečnostních schránkách, finanční poradenství, konzultační finanční služby; (45) právní služby všeho druhu zařazené do této třídy, zejména služby advokátní kanceláře a výkon advokacie a služeb s tím spojených, arbitrážní služby, ochrana duševního vlastnictví, poradenství a konzultační služby v oblasti duševního vlastnictví, právní služby, registrace v oblasti názvů domén a mediace.

Třídy výrobků a služeb:
35, 36, 45

(730) **HSP & Partners advokátní kancelář s.r.o.**, Vodičkova 710/31, Praha 1, Nové Město, 11000, CZ

(210) **O-589832**

(220) 29.11.2023

(320) 29.11.2023

(540)



(593) Obrazová

(511) (35) on-line maloobchodní služby v oblasti nahrané hudby a nahraných filmů s možností stažení, vyhledávání sponzorů, šíření reklamních a propagačních materiálů, cílené zaslání reklamních materiálů, elektronické publikování tiskovin pro reklamní účely, event marketing (získávání zákazníků pořádáním akcí), filmová reklama; (38) streaming audio a video materiálů na internetu, video streaming nezávislých filmů prostřednictvím internetu; (41) filmové projekce, organizování festivalů, vedení filmových festivalů, organizování festivalů pro kulturní účely, pořádání festivalů pro kulturní účely, organizování festivalů pro vzdělávací účely, pořádání festivalů pro vzdělávací účely, příprava a pořádání zábavných akcí pro charitativní účely, dabování filmů, titulkování filmů, služby pronájmu filmů, knihovny na půjčování filmů, pronájem a půjčování filmů, poskytování filmů bez možnosti stažení prostřednictvím přenosu videa na objednávku, vydávání novin, periodik, katalogů a brožur, konzultační služby v oblasti vzdělávání, konzultační služby v oblasti zábavy, organizace seminářů, pořádání seminářů, vedení seminářů.

Třídy výrobků a služeb:
35, 38, 41

(730) **Člověk v tísni, o.p.s.**, Šafaříkova 635/24, Praha 2, Vinohrady, 12000, CZ

(210) **O-589833**

(220) 29.11.2023

(320) 29.11.2023

(540)



(593) Obrazová

(511) (35) on-line maloobchodní služby v oblasti nahrané hudby a nahraných filmů s možností stažení, vyhledávání sponzorů, šíření reklamních a propagačních materiálů, cílené zaslání reklamních materiálů, elektronické publikování tiskovin pro reklamní účely, event marketing (získávání zákazníků pořádáním akcí), filmová reklama; (38) streaming audio a video materiálů na internetu, video streaming nezávislých filmů prostřednictvím internetu; (41) filmové projekce, organizování festivalů, vedení filmových festivalů, organizování festivalů pro kulturní účely, pořádání festivalů pro kulturní účely, organizování festivalů pro vzdělávací účely, pořádání festivalů pro vzdělávací účely, příprava a pořádání zábavných akcí pro

charitativní účely, dabování filmů, titulkování filmů, služby pronájmu filmů, knihovny na půjčování filmů, pronájem a půjčování filmů, poskytování filmů bez možnosti stažení prostřednictvím přenosu videa na objednávku, vydávání novin, periodik, katalogů a brožur, konzultační služby v oblasti vzdělávání, konzultační služby v oblasti zábavy, organizace seminářů, pořádání seminářů, vedení seminářů.

Třídy výrobků a služeb:
35, 38, 41

(730) **Člověk v tísni, o.p.s.**, Šafaříkova 635/24, Praha 2, Vinohrady, 12000, CZ

(210) **O-589834**

(220) 29.11.2023

(320) 29.11.2023

(540)

TWISTEN

(592) Slovní

(511) (35) maloobchodní prodej oblečení, maloobchodní prodej pokrývek hlavy, maloobchodní prodej papírnického zboží, maloobchodní prodej sportovního vybavení, maloobchodní prodej hrnků a sklenic, maloobchodní prodej nádobí, maloobchodní prodej hraček, maloobchodní prodej her, maloobchodní prodej sportovních předmětů, služby maloobchodních prodejen potravin bez obsluhy, maloobchodní prodej nealkoholických nápojů, merchandising, maloobchodní prodej deštníků, maloobchodní služby v oblasti módních doplňků, maloobchodní prodej výživových doplňků, provozování aukcí online, služby online aukcí prostřednictvím internetu, organizování internetových aukcí, pořádání interaktivních virtuálních aukcí, sjednávání a vedení internetových aukcí, příprava a pořádání aukcí a reverzních aukcí prostřednictvím počítačových a telekomunikačních sítí; (36) shromažďování prostředků na dobročinné účely, shromažďování finančních prostředků určených zejména k zajištění léčebných, školních, kulturních a sociálních potřeb pacientek a pacientů, a to zejména nezletilých s psychickými problémy, získávání finančních prostředků a finanční sponzorování, organizování charitativních sbírek, poskytování informací vztahujících se k získávání finančních prostředků na charitativní účely, získávání finančních prostředků pro charitativní účely, získávání prostředků pro charitativní účely, získávání prostředků na charitativní účely formou zábavních akcí, dobročinné finanční sbírky založené na organizování a pořádání slavnostních společenských akcí, zajišťování financí pro humanitární projekty; (41) příprava a pořádání zábavných akcí pro charitativní účely, pořádání [organizace] kulturních aktivit, výchova, vzdělávání, zábava a sportovní činnost, poskytování online vzdělávání z počítačové databáze nebo prostřednictvím internetu nebo extranetů, vydávání tiskovin, elektronické publikování, organizování kulturních a vzdělávacích výstav.

Třídy výrobků a služeb:
35, 36, 41

(730) **Nadační fond TWISTEN FOUNDATION**, K Botiči 1453/6, Praha 10, Vršovice, 10100, CZ

(740) **AK JUDr. Kristina Škampová a spol.**, JUDr. Kristina Škampová, Pellicova 29/8a, Brno, Brno-město, 60200

(210) **O-589835**

(220) 29.11.2023

(320) 29.11.2023

(540)



(593) Obrazová

(511) (35) maloobchodní prodej oblečení, maloobchodní prodej pokrývek hlavy, maloobchodní prodej papírnického zboží, maloobchodní prodej sportovního vybavení, maloobchodní prodej hrnků a sklenic, maloobchodní prodej nádobí, maloobchodní prodej hraček, maloobchodní prodej her, maloobchodní prodej sportovních předmětů, služby maloobchodních prodejen potravin bez obsluhy, maloobchodní prodej nealkoholických nápojů, merchandising, maloobchodní prodej deštníků, maloobchodní služby v oblasti módních doplňků, maloobchodní prodej výživových

doplňků, provozování aukcí online, služby online aukcí prostřednictvím internetu, organizování internetových aukcí, pořádání interaktivních virtuálních aukcí, sjednávání a vedení internetových aukcí, příprava a pořádání aukcí a reverzních aukcí prostřednictvím počítačových a telekomunikačních sítí; (36) shromažďování prostředků na dobročinné účely, shromažďování finančních prostředků určených zejména k zajištění léčebných, školních, kulturních a sociálních potřeb pacientek a pacientů, a to zejména nezletilých s psychickými problémy, získávání finančních prostředků a finanční sponzorování, organizování charitativních sbírek, poskytování informací vztahujících se k získávání finančních prostředků na charitativní účely, získávání finančních prostředků pro charitativní účely, získávání prostředků pro charitativní účely, získávání prostředků na charitativní účely formou zábavních akcí, dobročinné finanční sbírky založené na organizování a pořádání slavnostních společenských akcí, zajišťování financí pro humanitární projekty; (41) příprava a pořádání zábavních akcí pro charitativní účely, pořádání [organizace] kulturních aktivit, výchova, vzdělávání, zábava a sportovní činnost, poskytování online vzdělávání z počítačové databáze nebo prostřednictvím internetu nebo extranetů, vydávání tiskovin, elektronické publikování, organizování kulturních a vzdělávacích výstav.

Třídy výrobků a služeb:

35, 36, 41

- (591) Barevná
(730) **Nadační fond TWISTEN FOUNDATION**, K Botiči 1453/6, Praha 10, Vršovice, 10100, CZ
(740) AK JUDr. Kristina Škampová a spol., JUDr. Kristina Škampová, Pellicova 29/8a, Brno, Brno-město, 60200

(210) **O-589837**

(220) 29.11.2023

(320) 29.11.2023

(540)

(593) Obrazová

(511) (9) software a aplikace pro mobilní zařízení, aplikace pro mobilní zařízení ke sledování zdravotního stavu, aplikace pro mobilní zařízení určená k poskytování a vyhledávání informací, zprostředkování a rezervaci služeb poskytovaných třetími osobami v oblasti péče o zdraví a tělo, sportovních služeb, masérských a fyzioterapeutických služeb, fitness služeb, skupinového a individuálního cvičení, zdravého životního stylu a výživy, restauračních a hotelových služeb, software pro rezervační systémy, elektronické časopisy; (25) oděvy, obuv, pokrývky hlavy, sportovní oblečení; (35) poskytování a pronajímání reklamního prostoru na internetu a internetových portálech, správa a řízení databází sloužících k poskytování a vyhledávání informací, ke zprostředkování a rezervaci služeb poskytovaných třetími osobami v oblasti péče o zdraví a tělo, sportovních služeb, masérských a fyzioterapeutických služeb, fitness služeb, skupinového a individuálního cvičení, zdravého životního stylu a výživy a restauračních a hotelových služeb, maloobchodní prodej v oblasti oděvů a pokrývek hlavy, obuvi, potravin a nápojů, her, hraček, toaletních a kosmetických potřeb, vitamínů a doplňků stravy, sportovních potřeb, hrnků a sklenic, oděvních doplňků, klíčenek, zapalovačů, deštníků, šperků a bižuterie, psacích potřeb, diářů a kalendářů, šňůrek na klíče k zavěšení na krk, nahaných dvd, odznaků, peněženek, tašek, kabelek, batohů, nožů, otvíráků na lahve, kuchyňského nádobí, náčiní a nádob, lůžkovin, deštníků; (38) poskytování přístupu k portálu na sdílení videí, poskytování přístupu do databází, poskytování přístupu k elektronické online síti za účelem poskytování a vyhledávání informací, zprostředkování a rezervaci služeb poskytovaných třetími osobami v oblasti péče o zdraví a tělo, sportovních služeb, masérských a fyzioterapeutických služeb, fitness služeb, skupinového a individuálního cvičení, zdravého životního stylu a výživy, restauračních a hotelových služeb, poskytování přístupu k platformám nebo portálům na internetu, poskytování uživatelského přístupu k portálům na internetu; (41) vedení kurzů, seminářů a workshopů, multimediální

publikování, multimediální vydávání elektronických publikací, publikování multimediálních materiálů on-line, výroba naučných videí, pořádání festivalů pro kulturní účely, poskytování informací, komentářů a článků a naučných videí v oblasti péče o zdraví a tělo prostřednictvím počítačových sítí, rozhovory se současnými osobnostmi ke vzdělávacím účelům, sportovní tábory, příprava a pořádání kulturních aktivit, pořádání soutěží, poskytování informací v oblasti péče o zdraví a tělo prostřednictvím online portálu; (42) poskytování dočasného online přístupu k softwaru pro poskytování přístupu k elektronické online síti za účelem poskytování a vyhledávání informací, zprostředkování a rezervaci služeb poskytovaných třetími osobami v oblasti péče o zdraví a tělo, sportovních služeb, masérských a fyzioterapeutických služeb, fitness služeb, skupinového a individuálního cvičení, zdravého životního stylu a výživy, restauračních a hotelových služeb.

Třídy výrobků a služeb:

9, 25, 35, 38, 41, 42

- (591) Barevná
(730) **Welapy s.r.o.**, Rohanské nábřeží 693/10, Praha 8, Karlín, 18600, CZ
(740) Mgr. David Müller, Filipova 2016/6, Praha 4, Chodov, 14800

(210) **O-589839**

(220) 29.11.2023

(320) 29.11.2023

(540)



(593) Obrazová

(511) (9) software a aplikace pro mobilní zařízení, aplikace pro mobilní zařízení ke sledování zdravotního stavu, aplikace pro mobilní zařízení určená k poskytování a vyhledávání informací, zprostředkování a rezervaci služeb poskytovaných třetími osobami v oblasti péče o zdraví a tělo, sportovních služeb, masérských a fyzioterapeutických služeb, fitness služeb, skupinového a individuálního cvičení, zdravého životního stylu a výživy, restauračních a hotelových služeb, software pro rezervační systémy, elektronické časopisy; (25) oděvy, obuv, pokrývky hlavy, sportovní oblečení; (35) poskytování a pronajímání reklamního prostoru na internetu a internetových portálech, správa a řízení databází sloužících k poskytování a vyhledávání informací, ke zprostředkování a rezervaci služeb poskytovaných třetími osobami v oblasti péče o zdraví a tělo, sportovních služeb, masérských a fyzioterapeutických služeb, fitness služeb, skupinového a individuálního cvičení, zdravého životního stylu a výživy a restauračních a hotelových služeb, maloobchodní prodej v oblasti oděvů a pokrývek hlavy, obuvi, potravin a nápojů, her, hraček, toaletních a kosmetických potřeb, vitamínů a doplňků stravy, sportovních potřeb, hrnků a sklenic, oděvních doplňků, klíčenek, zapalovačů, deštníků, šperků a bižuterie, psacích potřeb, diářů a kalendářů, šňůrek na klíče k zavěšení na krk, nahaných dvd, odznaků, peněženek, tašek, kabelek, batohů, nožů, otvíráků na lahve, kuchyňského nádobí, náčiní a nádob, lůžkovin, deštníků; (38) poskytování přístupu k portálu na sdílení videí, poskytování přístupu do databází, poskytování přístupu k elektronické online síti za účelem poskytování a vyhledávání informací, zprostředkování a rezervaci služeb poskytovaných třetími osobami v oblasti péče o zdraví a tělo, sportovních služeb, masérských a fyzioterapeutických služeb, fitness služeb, skupinového a individuálního cvičení, zdravého životního stylu a výživy, restauračních a hotelových služeb, poskytování přístupu k platformám nebo

portálům na internetu, poskytování uživatelského přístupu k portálům na internetu; (41) vedení kurzů, seminářů a workshopů, multimediální publikování, multimediální vydávání elektronických publikací, publikování multimediálních materiálů on-line, výroba naučných videí, pořádání festivalů pro kulturní účely, poskytování informací, komentářů a článků a naučných videí v oblasti péče o zdraví a tělo prostřednictvím počítačových sítí, rozhovory se současnými osobnostmi ke vzdělávacím účelům, sportovní tábory, příprava a pořádání kulturních aktivit, pořádání soutěží, poskytování informací v oblasti péče o zdraví a tělo prostřednictvím online portálu; (42) poskytování dočasného online přístupu k softwaru pro poskytování přístupu k elektronické online síti za účelem poskytování a vyhledávání informací, zprostředkování a rezervaci služeb poskytovaných třetími osobami v oblasti péče o zdraví a tělo, sportovních služeb, masérských a fyzioterapeutických služeb, fitness služeb, skupinového a individuálního cvičení, zdravého životního stylu a výživy, restauračních a hotelových služeb.

Třídy výrobků a služeb:
9, 25, 35, 38, 41, 42

- (591) Barevná
(730) **Welapy s.r.o.**, Rohanské nábřeží 693/10, Praha 8, Karlín, 18600, CZ
(740) Mgr. David Müller, Filipova 2016/6, Praha 4, Chodov, 14800

- (210) **O-589843**
(220) 29.11.2023
(320) 29.11.2023
(540)

Welapy

(592) Slovní
(511) (9) software a aplikace pro mobilní zařízení, aplikace pro mobilní zařízení ke sledování zdravotního stavu, aplikace pro mobilní zařízení určená k poskytování a vyhledávání informací, zprostředkování a rezervaci služeb poskytovaných třetími osobami v oblasti péče o zdraví a tělo, sportovních služeb, masérských a fyzioterapeutických služeb, fitness služeb, skupinového a individuálního cvičení, zdravého životního stylu a výživy, restauračních a hotelových služeb, software pro rezervační systémy, elektronické časopisy; (25) oděvy, obuv, pokrývky hlavy, sportovní oblečení; (35) poskytování a pronajímání reklamního prostoru na internetu a internetových portálech, správa a řízení databází sloužících k poskytování a vyhledávání informací, ke zprostředkování a rezervaci služeb poskytovaných třetími osobami v oblasti péče o zdraví a tělo, sportovních služeb, masérských a fyzioterapeutických služeb, fitness služeb, skupinového a individuálního cvičení, zdravého životního stylu a výživy a restauračních a hotelových služeb, maloobchodní prodej v oblasti oděvů a pokrývek hlavy, obuvi, potravin a nápojů, her, hraček, toaletních a kosmetických potřeb, vitamínů a doplňků stravy, sportovních potřeb, hrnků a sklenic, oděvních doplňků, klíčenek, zapalovačů, deštníků, šperků a bižuterie, psacích potřeb, diářů a kalendářů, šňůrek na klíče k zavěšení na krk, nahranných dvů, odznaků, peněženek, tašek, kabelek, batohů, nožů, otvíráků na lahve, kuchyňského nádobí, náčiní a nádob, lůžkovin, deštníků; (38) poskytování přístupu k portálu na sdílení videí, poskytování přístupu do databází, poskytování přístupu k elektronické online síti za účelem poskytování a vyhledávání informací, zprostředkování a rezervaci služeb poskytovaných třetími osobami v oblasti péče o zdraví a tělo, sportovních služeb, masérských a fyzioterapeutických služeb, fitness služeb, skupinového a individuálního cvičení, zdravého životního stylu a výživy, restauračních a hotelových služeb, poskytování přístupu k platformám nebo portálům na internetu, poskytování uživatelského přístupu k portálům na internetu; (41) vedení kurzů, seminářů a workshopů, multimediální publikování, multimediální vydávání elektronických publikací, publikování multimediálních materiálů on-line, výroba naučných videí, pořádání festivalů pro kulturní účely, poskytování informací, komentářů a článků a naučných videí v oblasti péče o zdraví a tělo prostřednictvím počítačových sítí, rozhovory se současnými osobnostmi ke vzdělávacím účelům, sportovní tábory, příprava a pořádání kulturních aktivit, pořádání soutěží, poskytování informací v oblasti péče o zdraví a tělo prostřednictvím online portálu; (42) poskytování dočasného online přístupu k softwaru pro poskytování přístupu k elektronické online síti za účelem poskytování a vyhledávání informací, zprostředkování a rezervaci služeb poskytovaných třetími osobami v oblasti péče o zdraví a tělo, sportovních služeb, masérských a fyzioterapeutických služeb, fitness služeb, skupinového a individuálního cvičení, zdravého životního stylu a výživy, restauračních a hotelových služeb.

Třídy výrobků a služeb:
9, 25, 35, 38, 41, 42

- (730) **Welapy s.r.o.**, Rohanské nábřeží 693/10, Praha 8, Karlín, 18600, CZ

- (740) Mgr. David Müller, Filipova 2016/6, Praha 4, Chodov, 14800

- (210) **O-589849**
(220) 30.11.2023
(320) 30.11.2023
(540)

MATYAS HILL

(592) Slovní
(511) (9) sluneční brýle; (14) bižuterie, šperky, piercingové kroužky a ozdoby, náušnice, náramky, přívěšky na náramky, hodinkové náramky, hodinky, manžetové knoflíčky; (18) tašky, brašny pro volný čas, kabelky, peněženky, nikoliv z vzácných kovů, kožené řemeny a řemínky; (25) pokrývky hlavy, motýlky, vázanky, šály, šátky, ozdobné kapesníčky do sak, šle, rukavice, ponožky, spodní prádlo, trička, oděvy; (35) maloobchodní prodej slunečních brýlí, maloobchodní prodej bižuterie, šperků, piercingových kroužků a ozdob, náušnic, maloobchodní prodej náramků, přívěsků na náramky, hodinkových náramků, hodinek, manžetových knoflíčků, maloobchodní prodej tašek, brašen pro volný čas, kabelek, peněženek, nikoliv z vzácných kovů, maloobchodní prodej kožených řemenů a řemínků, maloobchodní prodej pokrývek hlavy, motýlků, vázanek, šál, šátek, maloobchodní prodej ozdobných kapesníků do sak, šlí, rukavic, ponožek, spodního prádla, triček, oděvů, maloobchodní prodej slunečních brýlí, maloobchodní prodej bižuterie, šperků, piercingových kroužků a ozdob, náušnic, maloobchodní prodej náramků, přívěsků na náramky, hodinkových náramků, hodinek, manžetových knoflíčků, maloobchodní prodej tašek, brašen pro volný čas, kabelek, peněženek, nikoliv z vzácných kovů, maloobchodní prodej kožených řemenů a řemínků, maloobchodní prodej pokrývek hlavy, motýlků, vázanek, šál, šátek, maloobchodní prodej ozdobných kapesníků do sak, šlí, rukavic, ponožek, spodního prádla, triček, oděvů.

Třídy výrobků a služeb:
9, 14, 18, 25, 35

- (730) **Avaltu s.r.o.**, Družstevní 1083, Libeznice, 25065, CZ
(740) Mgr. Jitka Vejražková, Pod Harfou 938/58, Praha 9, Vysočany, 19000

- (210) **O-589858**
(220) 30.11.2023
(320) 30.11.2023
(540)



- (593) Obrazová
(511) (35) pomoc při řízení obchodní činnosti; (41) vzdělávací služby v oblasti práva; (45) právní služby, právní poradenství.
Třídy výrobků a služeb:
35, 41, 45
(730) **NEST LEGAL s.r.o.**, Vojtěšská 245, Mýto, 33805, CZ

(210) **O-589863**
(220) 30.11.2023
(320) 30.11.2023
(540)

Shoptet Pay

(593) Obrazová
(511) (9) přístroje a nástroje vědecké, fotografické, filmové, optické, přístroje a nástroje pro vedení, přepínání, přeměnu, akumulaci, regulaci nebo řízení elektrického proudu, přístroje pro záznam, převod, reprodukci zvuku nebo obrazu, nosiče dat magnetické, záznamové disky, kompaktní disky, DVD a ostatní digitální záznamové nosiče, počítačový hardware, počítačový software včetně informačních systémů a aplikací pro mobilní telefony a přenosná elektronická zařízení, přístroje pro měření, signalizaci, kontrolu (inspekci), záchranu a přístroje pro vyučování, zařízení a příslušenství na zpracování dat (elektrická a mechanická); (36) pojišťovací služby, finanční, peněžní a bankovní služby, poskytování předplacených karet a kuponů, služby úschovy, získávání finančních prostředků a finanční sponzorování, oceňovací služby; (42) konzultace v oblasti počítačového software, pronájem počítačového software, tvorba software, údržba počítačových programů, aktualizace počítačových programů, navrhování a vývoj počítačového hardware, poradenství v oblasti navrhování a vývoje počítačového hardwaru a softwaru, pronájem webových serverů, tvorba a správa webových stránek (pro třetí osoby), umístování webových stránek, hosting webových stránek, konzultace v oblasti webového designu, konzultační služby v oblasti informačních technologií, software jako služba (SaaS).

Třídy výrobků a služeb:

9, 36, 42

(730) **Shoptet, a.s.**, Dvořeckého 628/8, Praha 6, Břevnov, 16900, CZ
(740) Jindyne s.r.o., U Statku 77, Mnichovo Hradiště, Hněvousice, 29501

(210) **O-589864**
(220) 30.11.2023
(320) 30.11.2023
(540)

Shoptet Boost

(593) Obrazová
(511) (9) přístroje a nástroje vědecké, fotografické, filmové, optické, přístroje a nástroje pro vedení, přepínání, přeměnu, akumulaci, regulaci nebo řízení elektrického proudu, přístroje pro záznam, převod, reprodukci zvuku nebo obrazu, nosiče dat magnetické, záznamové disky, kompaktní disky, DVD a ostatní digitální záznamové nosiče, počítačový hardware, počítačový software včetně informačních systémů a aplikací pro mobilní telefony a přenosná elektronická zařízení, přístroje pro měření, signalizaci, kontrolu (inspekci), záchranu a přístroje pro vyučování, zařízení a příslušenství na zpracování dat (elektrická a mechanická); (36) pojišťovací služby, finanční, peněžní a bankovní služby, poskytování předplacených karet a kuponů, služby úschovy, získávání finančních prostředků a finanční sponzorování, oceňovací služby; (42) konzultace v oblasti počítačového software, pronájem počítačového software, tvorba software, údržba počítačových programů, aktualizace počítačových programů, navrhování a vývoj počítačového hardware, poradenství v oblasti navrhování a vývoje počítačového hardwaru a softwaru, pronájem webových serverů, tvorba a správa webových stránek (pro třetí osoby), umístování webových stránek, hosting webových stránek, konzultace v oblasti webového designu, konzultační služby v oblasti informačních technologií, software jako služba (SaaS).

Třídy výrobků a služeb:

9, 36, 42

(730) **Shoptet, a.s.**, Dvořeckého 628/8, Praha 6, Břevnov, 16900, CZ
(740) Jindyne s.r.o., U Statku 77, Mnichovo Hradiště, Hněvousice, 29501

(210) **O-589865**
(220) 30.11.2023
(320) 30.11.2023
(540)

Shoptet Capital

(593) Obrazová
(511) (9) přístroje a nástroje vědecké, fotografické, filmové, optické, přístroje a nástroje pro vedení, přepínání, přeměnu, akumulaci, regulaci nebo řízení elektrického proudu, přístroje pro záznam, převod, reprodukci zvuku nebo obrazu, nosiče dat magnetické, záznamové disky, kompaktní disky, DVD a ostatní digitální záznamové nosiče, počítačový hardware, počítačový software včetně informačních systémů a aplikací pro mobilní telefony a přenosná elektronická zařízení, přístroje pro měření, signalizaci, kontrolu (inspekci), záchranu a přístroje pro vyučování, zařízení a příslušenství na zpracování dat (elektrická a mechanická); (36) pojišťovací služby, finanční, peněžní a bankovní služby, poskytování předplacených karet a kuponů, služby úschovy, získávání finančních prostředků a finanční sponzorování, oceňovací služby; (42) konzultace v oblasti počítačového software, pronájem počítačového software, tvorba software, údržba počítačových programů, aktualizace počítačových programů, navrhování a vývoj počítačového hardware, poradenství v oblasti navrhování a vývoje počítačového hardwaru a softwaru, pronájem webových serverů, tvorba a správa webových stránek (pro třetí osoby), umístování webových stránek, hosting webových stránek, konzultace v oblasti webového designu, konzultační služby v oblasti informačních technologií, software jako služba (SaaS).

Třídy výrobků a služeb:

9, 36, 42

(730) **Shoptet, a.s.**, Dvořeckého 628/8, Praha 6, Břevnov, 16900, CZ
(740) Jindyne s.r.o., U Statku 77, Mnichovo Hradiště, Hněvousice, 29501

(210) **O-589886**
(220) 01.12.2023
(320) 01.12.2023
(540)

ibob.cz

(592) Slovní
(511) (7) zahradnické nářadí (stroje), nářadí (mechanické), elektrické nářadí, roboti na úklid pro použití v domácnosti, roboty na úklid, domácí roboti s umělou inteligencí na úklid a praní, stroje na zametání a vysávání, na čištění, mytí a praní, kombinované mycí a kartáčovací stroje, univerzální vysokotlaké mycí stroje, průmyslové stroje na čištění podlah (vysavače), průmyslové stroje na čištění (leštění) podlah, vysokotlaká čistící zařízení; (12) pozemní vozidla a dopravní prostředky, koloběžky [dopravní prostředky], koloběžky [vozidla]; (21) domácí náčiní k úklidu, kartáče a materiály na výrobu kartáčů, čištění (utěrky na -), čistící a úklidové potřeby, mopy, stírací mopy, mopy (smetáky), otočné mopy, kbelíky pro mopy, hlavice na mopy, neelektrické mopy s rozstřikovačem vody, kbelíky na mopy se ždímači mopů, ruční nástroje na čištění, lešticí utěrky, smetáky na úklid, stěrky s houbičkou, stěrky (k použití v domácnosti), čistící stěrky (ruční), teleskopické čistíče oken, kartáče na mytí; (35) databáze počítačové (správa -), reklamní služby poskytované prostřednictvím databáze, průzkum trhu prostřednictvím počítačové databáze, počítačové databáze (sbírání informací do -), reklamní, marketingové a propagační služby, administrativní prodeje, zajišťování komerčních transakcí pro třetí strany prostřednictvím on-line obchodů, administrativní zpracování objednávek, administrativní zpracování počítačových nákupních objednávek, administrativní zpracování nákupních objednávek zadaných telefonicky nebo přes počítač, administrativní zpracování nákupních objednávek, sběr

údajů do počítačových databází, počítačové on-line objednávky, marketing, podpora prodeje, propagace obchodu (reklama).

Třídy výrobků a služeb:
7, 12, 21, 35

- (730) **TPC Bohman s.r.o.**, třída Tomáše Bati 283, Zlín, Louky, 76302, CZ
(740) UNICO.Analytics s.r.o., Krakovská 1256/24, Praha 1, Nové Město, 11000

- (210) **O-589888**
(220) 01.12.2023
(320) 01.12.2023
(540)



- (593) Obrazová
(511) (44) ambulantní lékařská péče, jednodenní chirurgie, léčebná péče, léčebně-preventivní péče, provozování zdravotnického zařízení, lékařské služby a poradny (chirurgie), lékařská vyšetření, lékařské služby, zdravotní péče, zdravotnická střediska, provádění drobných chirurgických výkonů, anestezie, specializovaná ambulantní zdravotnická péče.

Třídy výrobků a služeb:
44

- (730) **Anest CZ s.r.o.**, Za Jízdárnou 1977/37, Hradec Králové, Nový Hradec Králové, 50009, CZ
(740) Advokátní kancelář Mgr. Aleš Velc, Mgr. Aleš Velc, advokát, Touloucovo nám. 156, Litomyšl, Litomyšl-Město, 57001

- (210) **O-589890**
(220) 01.12.2023
(320) 01.12.2023
(540)



- (593) Obrazová
(511) (44) ambulantní lékařská péče, jednodenní chirurgie, léčebná péče, léčebně-preventivní péče, provozování zdravotnického zařízení, lékařské služby a poradny (chirurgie), lékařská vyšetření, lékařské služby, zdravotní péče, zdravotnická střediska, provádění drobných chirurgických výkonů, specializovaná ambulantní zdravotnická péče.

Třídy výrobků a služeb:
44

- (591) Barevná
(730) **Centrum jednodenní chirurgie, s.r.o.**, Štefánikova 454/28a, Hradec Králové, Moravské Předměstí, 50011, CZ
(740) Advokátní kancelář Mgr. Aleš Velc, Mgr. Aleš Velc, advokát, Touloucovo nám. 156, Litomyšl, Litomyšl-Město, 57001

- (210) **O-589895**
(220) 01.12.2023
(320) 01.12.2023
(540)

TLAPKOVOD

- (592) Slovní
(511) (9) software pro webové aplikace a servery, softwarové aplikace ke stažení, mobilní aplikace, stahovatelné počítačové aplikace; (35) maloobchodní a velkoobchodní služby zaměřené na výrobky a služby pro domácí zvířata,

provozování online trhu pro kupující a prodejce výrobků a služeb, služby v oblasti reklamy a propagace prodeje; (43) hotely a penziony pro zvířata, denní péče pro domácí zvířata, služby útulku pro zvířata; (44) péče o zvířata, služby péče o vzhled a čistotu zvířat, kosmetická péče o zvířata, služby péče o zdraví zvířat, služby v oblasti péče o domácí mazlíčky; (45) hlídání a opatrování domácích zvířat.

Třídy výrobků a služeb:
9, 35, 43, 44, 45

- (730) **Štěpánek Klečková Kamila Bc.**, Barvířská 122/15, Liberec, Liberec III-Jeřáb, 46007, CZ
(740) Rovala IP, Bc. Ondřej Ekrt LL.M., Jiráskova 434, Lenešice, 43923

- (210) **O-589896**
(220) 01.12.2023
(320) 01.12.2023
(540)



- (593) Obrazová
(511) (9) software pro webové aplikace a servery, softwarové aplikace ke stažení, mobilní aplikace, stahovatelné počítačové aplikace; (35) maloobchodní a velkoobchodní služby zaměřené na výrobky a služby pro domácí zvířata, provozování online trhu pro kupující a prodejce výrobků a služeb, služby v oblasti reklamy a propagace prodeje; (43) hotely a penziony pro zvířata, denní péče pro domácí zvířata, služby útulku pro zvířata; (44) péče o zvířata, služby péče o vzhled a čistotu zvířat, kosmetická péče o zvířata, služby péče o zdraví zvířat, služby v oblasti péče o domácí mazlíčky; (45) hlídání a opatrování domácích zvířat.

Třídy výrobků a služeb:
9, 35, 43, 44, 45

- (730) **Štěpánek Klečková Kamila Bc.**, Barvířská 122/15, Liberec, Liberec III-Jeřáb, 46007, CZ
(740) Rovala IP, Bc. Ondřej Ekrt LL.M., Jiráskova 434, Lenešice, 43923

- (210) **O-589916**
(220) 04.12.2023
(320) 04.12.2023
(540)

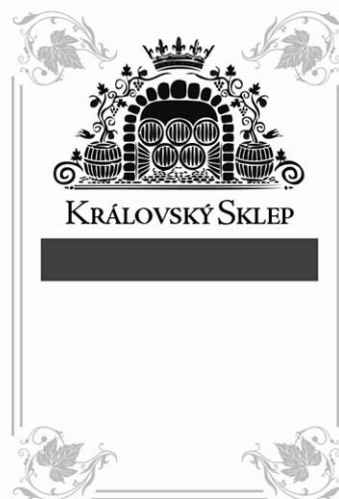

- (593) Obrazová
(511) (21) skleněné láhve, skleněné obaly, poháry a pohárky na vína, lihoviny a míchané alkoholické nápoje s výjimkou piva; (33) alkoholické nápoje (s výjimkou piva), vína, lihoviny, míchané alkoholické nápoje; (43) hostinská činnost, hotelové služby, bary, restaurace, kavárny, vinárny, vinotéky, bufety, provoz venkovní zahrádky (restaurace), rychlé občerstvení, kiosky s rychlým občerstvením, poskytování občerstvení včetně alkoholických nápojů na kulturních, společenských a sportovních akcích.

Třídy výrobků a služeb:
21, 33, 43

(730) **BZENEC SEKT a.s.**, Růžová 972/1, Praha 1, Nové Město, 11000, CZ
(740) Ing. Zdeněk Kučera, Dlouhá 207, Slušovice, 76315

(210) **O-589929**

(220) 05.12.2023

(320) 05.12.2023

(540)

LERCO

(592) Slovní

(511) (16) adresáře, alba, archy papíru [papírnické zboží], balicí papír, biologické vzorky pro účely mikroskopie [učební pomůcky], blahopřání, bloky [kancelářské potřeby], bloky na kreslení, brožury, brožurky, časopisy [periodika], desky na dokumenty, dopisní papír, držáky na fotografie, dřevitá lepenka [papírnické zboží], figurky (sošky) z papírové hmoty, formuláře (tištěné), fotografie [tištěné], grafická znázomnění, grafické reprodukce, grafické tisky, grafy, gummy na mazání, histologické řezy jako učební pomůcky, jmenovky [kancelářské potřeby], kalendáře, kancelářské desky, kancelářské gumičky, kancelářské odkladače, kancelářské potřeby, s výjimkou nábytku, kancelářské sponky, karty, katalogy, knihy, komiksy (knihy), krabice z papíru nebo lepenky, krabičky s barvami [školní potřeby], kroužkové bloky, kroužkové pořadače, kroužkové zápisníky, lepenka, letáky, lístky, listy papíru [papírnické zboží], manuály [návodů], nástroje na psaní, noviny, obálky [papírnické zboží], obaly [papírnické zboží], obaly na lahve, z papíru nebo lepenky, oběžníky, obrazy, obtisky, oznámení [papírnické zboží], papír, papírnické zboží, papírové bannery, papírové kapesníky, papírové podtácky, papírové vlajky, pečeti [razítka], pera [kancelářské potřeby], periodika, plakáty, plány, plnicí pera, podložky na stůl, pohlednice, pořadače [kancelářské potřeby], poutače z papíru nebo lepenky, pouzdra na pera, pouzdra na psací potřeby [papírnické zboží], prospekty, příručky [návodů], psací potřeby, razítka, reklamní tabule z papíru nebo lepenky, sáčky [obálky, váčky] z papíru nebo plastických hmot na balení, samolepky [papírnické zboží], stojánky na dokumenty [kancelářské potřeby], tiskoviny, tištěné publikace, učební pomůcky [s výjimkou zařízení], visačky na jmenovky [kancelářské potřeby], visačky na lahve, z papíru nebo lepenky, vlajková výzdoba, vývěsní štíty z papíru nebo lepenky, záložky do knih, zápisníky, zpravodaje; (35) reklamní, propagační a inzertní činnost a služby, elektronická inzerce, on-line inzerce, zpracování reklamních textů, inzerce prostřednictvím médií, šíření reklamních a propagačních předmětů, poskytování obchodních informací, organizování výstav komerčních, reklamních a propagačních, kancelářské práce, kopírování nebo rozmnožování, tvorba multimediálních prezentací pro reklamní účely, prezentace služeb v komunikačních médiích, zpracování informací a dat, záznam, přepis, vyhledávání, kompilace, systematizace dat a informací, analýza obchodních dat a informací, zpracování a kompilace matematických a statistických údajů, poskytování statistických informací, rozhlasová reklama, rozšiřování reklamních materiálů zákazníkům (letáky, prospekty, tisky, vzorky), rozšiřování reklamních nebo inzertních materiálů, obchodní administrativa, marketingové studie, poskytování obchodních informací prostřednictvím webových stránek, sestavování statistiky, televizní reklama, zpracování textů, distribuce reklamních tiskovin a reklamních nosičů informací; (41) výchovná, vzdělávací a zábavní činnost, školení, školství, pořádání odborných seminářů, kurzů, konferencí, pořádání vědeckých kongresů a jiných vzdělávacích akcí, včetně lektorské činnosti, ediční činnost, publikační činnost, vydavatelská a nakladatelská činnost, zejména vydávání novin, časopisů, knih, učebních textů, skript, učebnic, publikace výsledků odborných pedagogických a vědeckých aktivit včetně vydávání tiskovin prostřednictvím počítačových sítí, vydávání odborných periodik, monografií, odborných referátů, pořizování videozáznamů, fotografií, organizování sportovních akcí a kulturních aktivit, výchovně-zábavné klubové služby, organizace společenských a kulturních akcí, školení prostřednictvím simulátorů, pronájem tréninkových simulátorů, organizace, provozování a provádění her a soutěží, provozování sportovních zařízení, knihovny, půjčování knih, vydávání textů, s výjimkou reklamních a náborových, poskytování on-line elektronických publikací, poskytování poradenství v oboru vzdělávání, organizování a vedení kongresů, kolokvií, konferencí a sympozií, nahrávání nosičů dat, překladatelské služby, služby pro oddech a rekreaci, plánování, pořádání, organizování a vedení školení, seminářů, večírků, konferencí, workshopů, vzdělávacích a zábavních soutěží a pracovních setkání, odborné vzdělávání v oblasti prevence zdravotních problémů; (42) aktualizace počítačového softwaru, bakteriologický výzkum, biologický výzkum, digitalizace dokumentů [skenování], externí zálohování dat, grafický design propagačních materiálů, chemická analýza, chemický výzkum, instalace

počítačového softwaru, kalibrace [měření], klinické studie, lékařský výzkum, počítačové programování, poradenství v oblasti počítačového softwaru, poradenství v oblasti počítačových technologií, pronájem počítačového softwaru, pronájem počítačů, provádění průzkumů, průmyslový design, služby v oblasti chemie, služby vědecké laboratoře, technologické poradenství, technologický výzkum, testování materiálů, tvorba počítačového softwaru, tvorba počítačových systémů, údržba počítačového softwaru, ukládání elektronických dat, vědecký a technologický výzkum v oblasti přírodních katastrof, vědecký výzkum, vytváření a navrhování webových katalogů informací pro jiné osoby [služby v oblasti informačních technologií], vývoj softwaru v rámci softwarového publikování, výzkum a vývoj nových výrobků pro jiné osoby, výzkum v oblasti ochrany životního prostředí; (44) domácí ošetrovatelská péče, farmaceutické poradenství, fyzioterapie, chov zvířat, krevní banky, léčebné využití zvířat, lékařské služby, lékařský screening, logopedie, nemocnice, oční optiky, ošetrovatelské služby, ozdravovny, paliativní péče, plastická chirurgie, poradenství v oblasti stravování a výživy, pronájem sanitárních zařízení, pronájem hygienických zařízení, pronájem zdravotnického vybavení, služby porodní asistentky, služby psychologa, služby v oblasti lékařské analýzy pro diagnostické a léčebné účely poskytované lékařskými laboratořemi, stomatologické služby, telemedicína, terapeutické služby, tkáňové banky, zdravotní péče, zdravotní poradenství, zdravotní poradenství pro osoby se zdravotním postižením, zdravotnická střediska.

Třídy výrobků a služeb:

16, 35, 41, 42, 44

(730) **Ostravská univerzita**, Dvořákova 138/7, Ostrava, Moravská Ostrava, 70200, CZ

(210) **O-589930**

(220) 05.12.2023

(320) 05.12.2023

(540)

LERCO

(593) Obrazová

(511) (16) adresáře, alba, archy papíru [papírnické zboží], balicí papír, biologické vzorky pro účely mikroskopie [učební pomůcky], blahopřání, bloky [kancelářské potřeby], bloky na kreslení, brožury, brožurky, časopisy [periodika], desky na dokumenty, dopisní papír, držáky na fotografie, dřevitá lepenka [papírnické zboží], figurky (sošky) z papírové hmoty, formuláře (tištěné), fotografie [tištěné], grafická znázomnění, grafické reprodukce, grafické tisky, grafy, gummy na mazání, histologické řezy jako učební pomůcky, jmenovky [kancelářské potřeby], kalendáře, kancelářské desky, kancelářské gumičky, kancelářské odkladače, kancelářské potřeby, s výjimkou nábytku, kancelářské sponky, karty, katalogy, knihy, komiksy (knihy), krabice z papíru nebo lepenky, krabičky s barvami [školní potřeby], kroužkové bloky, kroužkové pořadače, kroužkové zápisníky, lepenka, letáky, lístky, listy papíru [papírnické zboží], manuály [návodů], nástroje na psaní, noviny, obálky [papírnické zboží], obaly [papírnické zboží], obaly na lahve, z papíru nebo lepenky, oběžníky, obrazy, obtisky, oznámení [papírnické zboží], papír, papírnické zboží, papírové bannery, papírové kapesníky, papírové podtácky, papírové vlajky, pečeti [razítka], pera [kancelářské potřeby], periodika, plakáty, plány, plnicí pera, podložky na stůl, pohlednice, pořadače [kancelářské potřeby], poutače z papíru nebo lepenky, pouzdra na pera, pouzdra na psací potřeby [papírnické zboží], prospekty, příručky [návodů], psací potřeby, razítka, reklamní tabule z papíru nebo lepenky, sáčky [obálky, váčky] z papíru nebo plastických hmot na balení, samolepky [papírnické zboží], stojánky na dokumenty [kancelářské potřeby], tiskoviny, tištěné publikace, učební pomůcky [s výjimkou zařízení], visačky na jmenovky [kancelářské potřeby], visačky na lahve, z papíru nebo lepenky, vlajková výzdoba, vývěsní štíty z papíru nebo lepenky, záložky do knih, zápisníky, zpravodaje; (35) reklamní, propagační a inzertní činnost a služby, elektronická inzerce, on-line inzerce, zpracování reklamních textů, inzerce prostřednictvím médií, šíření reklamních a propagačních předmětů, poskytování obchodních informací, organizování výstav komerčních, reklamních a propagačních, kancelářské práce,

kopírování nebo rozmnožování, tvorba multimediálních prezentací pro reklamní účely, prezentace služeb v komunikačních médiích, zpracování informací a dat, záznam, přepis, vyhledávání, kompilace, systematizace dat a informací, analýza obchodních dat a informací, zpracování a kompilace matematických a statistických údajů, poskytování statistických informací, rozhlasová reklama, rozšiřování reklamních materiálů zákazníkům (letáky, prospekty, tisky, vzorky), rozšiřování reklamních nebo inzertních materiálů, obchodní administrativa, marketingové studie, poskytování obchodních informací prostřednictvím webových stránek, sestavování statistiky, televizní reklama, zpracování textů, distribuce reklamních tiskovin a reklamních nosičů informací; (41) výchovná, vzdělávací a zábavní činnost, školení, školství, pořádání odborných seminářů, kurzů, konferencí, pořádání vědeckých kongresů a jiných vzdělávacích akcí, včetně lektorské činnosti, ediční činnost, publikační činnost, vydavatelská a nakladatelská činnost, zejména vydávání novin, časopisů, knih, učebních textů, skript, učebnic, publikace výsledků odborných pedagogických a vědeckých aktivit včetně vydávání tiskovin prostřednictvím počítačových sítí, vydávání odborných periodik, monografií, odborných referátů, pořizování videozáznamů, fotografií, organizování sportovních akcí a kulturních aktivit, výchovně-zábavné klubové služby, organizace společenských a kulturních akcí, školení prostřednictvím simulátorů, pronájem tréninkových simulátorů, organizace, provozování a provádění her a soutěží, provozování sportovních zařízení, knihovny, půjčování knih, vydávání textů, s výjimkou reklamních a náborových, poskytování on-line elektronických publikací, poskytování poradenství v oboru vzdělávání, organizování a vedení kongresů, kolokvií, konferencí a sympozií, nahrávání nosičů dat, překladatelské služby, služby pro oddech a rekreaci, plánování, pořádání, organizování a vedení školení, seminářů, večírků, konferencí, workshopů, vzdělávacích a zábavních soutěží a pracovních setkání, odborné vzdělávání v oblasti prevence zdravotních problémů; (42) aktualizace počítačového softwaru, bakteriologický výzkum, biologický výzkum, digitalizace dokumentů [skenování], externí zálohování dat, grafický design propagačních materiálů, chemická analýza, chemický výzkum, instalace počítačového softwaru, kalibrace [měření], klinické studie, lékařský výzkum, počítačové programování, poradenství v oblasti počítačového softwaru, poradenství v oblasti počítačových technologií, pronájem počítačového softwaru, pronájem počítačů, provádění průzkumů, průmyslový design, služby v oblasti chemie, služby vědecké laboratoře, technologické poradenství, technologický výzkum, testování materiálů, tvorba počítačového softwaru, tvorba počítačových systémů, údržba počítačového softwaru, ukládání elektronických dat, vědecký a technologický výzkum v oblasti přírodních katastrof, vědecký výzkum, vytváření a navrhování webových katalogů informací pro jiné osoby [služby v oblasti informačních technologií], vývoj softwaru v rámci softwarového publikování, výzkum a vývoj nových výrobků pro jiné osoby, výzkum v oblasti ochrany životního prostředí; (44) domácí ošetrovatelská péče, farmaceutické poradenství, fyzioterapie, chov zvířat, krevní banky, léčebné využití zvířat, lékařské služby, lékařský screening, logopedie, nemocnice, oční optiky, ošetrovatelské služby, ozdravovny, paliativní péče, plastická chirurgie, poradenství v oblasti stravování a výživy, pronájem sanitárních zařízení, pronájem hygienických zařízení, pronájem zdravotnického vybavení, služby porodní asistentky, služby psychologa, služby v oblasti lékařské analýzy pro diagnostické a léčebné účely poskytované lékařskými laboratořemi, stomatologické služby, telemedicina, terapeutické služby, tkáňové banky, zdravotní péče, zdravotní poradenství, zdravotní poradenství pro osoby se zdravotním postižením, zdravotnická střediska.

Třídy výrobků a služeb:

16, 35, 41, 42, 44

(730) **Ostravská univerzita**, Dvořákova 138/7, Ostrava, Moravská Ostrava, 70200, CZ

(210) **O-589953**

(220) 05.12.2023

(320) 05.12.2023

(540)

MEDVĚD FLÓRA

(592) Slovní

(511) (28) hračky, brože [hračky], plyšové medvídci, plyšové hračky.

Třídy výrobků a služeb:

28

(730) **Studio umění a řemesel Daisy a Jiří Mrázek, z. s., č. p. 106**, Klokočná, 25164, CZ

(210) **O-589961**

(220) 06.12.2023

(320) 06.12.2023

(540)



(593) Obrazová

(511) (29) hotová jídla z masa, hotová zeleninová jídla, hotové saláty (zeleninové, ovocné), jedlé oleje a tuky, konzervované ovoce, konzervované maso, konzervovaná zelenina, kompoty, jogurty, kvašená zelenina, mléčné výrobky a jejich náhražky, masové pomazánky, maso a masné výrobky, marmeláda, nakládané ovoce, nakládaná zelenina, nápoje na bázi jogurtu, nápoje na bázi mléka, polévky a vývary, masové výtažky, pomazánky z ryb, mořských plodů a měkkýšů, ryby, mořské plody a měkkýši, neživí, ptací vejce a vaječné výrobky, sýrové výrobky, sýr, upravený hmyz a larvy, zpracované ovoce, houby a zelenina, ořechy a luštěniny, želé, džemy, kompoty, ovocné a zeleninové pomazánky, zvěřina, sušené ovoce, zelenina a houby, špek, slanina, uzeniny, uzené maso, uzené sýry, nakládané sýry, jahody se šlehačkou, škvarky, sádlo, máslo, ovocné a zeleninové pasty, zpracované brambory a výrobky z brambor, ovocná dřeva, nápoje na bázi mléka s obsahem ovocné šťávy, mléčné koktejly, mražená ovocná dřeva; (30) kořenící přípravky, káva, čaj, kakao a jejich náhražky, med, led, zmrzlina, mražené jogurty a sorbety, chléb, česneková pasta, cereální tyčinky a energetické tyčinky, cereálie, čokoláda, cukr, přírodní sladidla, sladké polevy a náplně, výrobky z velkých produktů, cukrovinky, dorty, droždí a přípravky na kynutí potravin, kvásek, masové šťávy, masové omáčky, majonéza, moučníky, zákusky, dorty a sušenky, mouka, ochucené omáčky, čatni a pasty, nápoje na bázi čokolády, nápoje na bázi čaje, nanuky, nápoje na bázi kaka, müsli, ochucovaadla, omáčky, oplatky, oves pro lidskou spotřebu, ovocné čaje, pečené čaje, ovocné zmrzliny, ovocný ocet, pečivo (typu housky, rohlíky), pečivo s náplní, pekárenské výrobky, pralinky, přísady [k ochucení], rýže, sladkosti (bombóny), sladké tyčinky a žvýkačky, sladké polevy a náplně, sirupy a melasa, snídaně cereálie, ovesné a kukuřičné kaše, soli, chuťové přísady, ochucovaadla a koření, těsta, těstíčka a jejich směsi, sušené a čerstvé těstoviny, nudle a knedlíky, vinný ocet, zpracované obilí, škrob a produkty z nich vyrobené, pečící přípravky, mražené cukrovinky, mražené pudinky, mražený krém (zmrzlina), mražené jogurtové dorty, mražené jogurtové koláče, parfait (italský mražený dezert), mražené cukrovinky obsahující zmrzlinu, přírodní příchutě do smetanových mražených krémů (jiné než éterické esence nebo silice), mražené kornoutky na zmrzlinu, jogurtová zmrzlina (s větším podílem zmrzliny), instantní zmrzlinové směsi, aromatické přípravky do zmrzlin, náhražka zmrzliny, ovocné zmrzlinové tyčinky, prášek na přípravu zmrzliny, polevy na zmrzlinu, šerbety (zmrzlina), směsi k přípravě zmrzlinových výrobků, vodová a smetanová zmrzlina, veganská zmrzlina, vodové zmrzliny s ovocnou příchutí ve formě lízátek, zmrzliny obsahující čokoládu, zmrzlinové směsi, zmrzlinové sendviče, zmrzlinové ovocné koláče, zmrzlinové nápoje, zmrzlinové kornoutky, zmrzlinové dorty, zmrzlinové dezerty, zmrzlinové cukrovinky, zmrzlina s alkoholem, točené zmrzliny, nanuky; (31) surové a nezpracované zemědělské, akvakulturní, zahradnické a lesní produkty, zrna a semena surová nebo nezpracovaná, čerstvé ovoce a zelenina, čerstvé bylinky, čerstvé brambory, přírodní rostliny a květiny, cibule a hlízy, sazenice a semena pro pěstování rostlin, živá zvířata, krmiva a nápoje pro zvířata, osiva, travní osiva, travní směsi, ovocné a okrasné dřeviny, vinná réva, jmelí, chvojní, vánoční stromky; (32) džusy, nápoje na bázi ořechů a sóji, pivo a pivovarnické výrobky, ochucené sycené nápoje,

nealkoholické víno, nealkoholické nápoje, přípravky pro výrobu nápojů, sirupy a jiné nealkoholické přípravky ke zhotovování nápojů, soda, vody, zeleninové šťávy [nápoje], vody s ovocnou příchutí, ovocné šťávy a nápoje, mošty, nealkoholické ovocné nápoje, chlazené ovocné nápoje, ovocné koktejly, nealkoholické smoothies (nealkoholické ovocné koktejly); (33) alkoholické nápoje (s výjimkou piva), cider, jahodové víno, lihoviny [nápoje], víno, šumivá vína, přípravky k výrobě alkoholických nápojů, předpřipravené alkoholické nápoje, ovocné víno, mošt alkoholizovaný (cidre), medovina; (35) maloobchod, velkoobchod a internetový obchod s těmito výrobky: hotová jídla z masa, hotová zeleninová jídla, hotové saláty (zeleninové, ovocné), jedlé oleje a tuky, konzervované ovoce, konzervované maso, konzervovaná zelenina, kompoty, jogurty, kvašená zelenina, mléčné výrobky a jejich náhražky, masové pomazánky, maso a masné výrobky, marmeláda, nakládané ovoce, nakládaná zelenina, nápoje na bázi jogurtu, nápoje na bázi mléka, polévky a vývary, masové výtažky, pomazánky z ryb, mořských plodů a měkkýšů, ryby, mořské plody a měkkýši, neživí, ptačí vejce a vaječné výrobky, sýrové výrobky, sýr, upravený hmyz a larvy, zpracované ovoce, houby a zelenina, ořechy a luštěniny, želé, džemy, kompoty, ovocné a zeleninové pomazánky, zvířina, sušené ovoce, zelenina a houby, špek, slanina, uzeniny, uzené maso, uzené sýry, nakládané sýry, jahody se šlehačkou, škvarky, sádlo, máslo, ovocné a zeleninové pasty, zpracované brambory a výrobky z brambor, koření přípravky, káva, čaj, kakao a jejich náhražky, med, led, zmrzlina, mražené jogurty a sorbety, chléb, česneková pasta, cereální tyčinky a energetické tyčinky, cereálie, čokoláda, cukr, přírodní sladidla, sladké polevy a náplně, výrobky z včelích produktů, cukrovinky, dorty, droždí a přípravky na kynutí potravin, kvásek, masové šťávy, masové omáčky, majonéza, moučníky, zákusky, dorty a sušenky, mouka, ochucené omáčky, čatni a pasty, nápoje na bázi čokolády, nápoje na bázi čaje, nanuky, nápoje na bázi kakaa, müsli, ochucovadla, omáčky, oplatky, oves pro lidskou spotřebu, ovocné čaje, pečené čaje, ovocné zmrzlina, ovocný ocet, pečivo (typu housky, rohlíky), pečivo s náplní, pekárenské výrobky, pralinky, přísady [k ochucení], rýže, sladkosti (bonbóny), sladké tyčinky a žvýkačky, sladké polevy a náplně, sirupy a melasa, snídaně cereálie, ovesné a kukuřičné kaše, soli, chuťové přísady, ochucovadla a koření, těsta, těstíčka a jejich směsi, sušené a čerstvé těstoviny, nudle a knedlíky, vinný ocet, zmrzlina, zpracované obilí, škrob a produkty z nich vyrobené, pečicí přípravky, surové a nezpracované zemědělské, akvakulturní, zahradnické a lesní produkty, zrna a semena surová nebo nezpracovaná, čerstvé ovoce a zelenina, čerstvé bylinky, čerstvé brambory, přírodní rostliny a květiny, cibule a hlízy, sazenice a semena pro pěstování rostlin, živá zvířata, krmiva a nápoje pro zvířata, osiva, travní osiva, travní směsi, ovocné a okrasné dřeviny, vinná réva, jmelí, chvojí, vánoční stromky, džusy, nápoje na bázi ořechů a sóji, pivo a pivovarnické výrobky, ochucené sycené nápoje, nealkoholické víno, nealkoholické nápoje, přípravky pro výrobu nápojů, sirupy a jiné nealkoholické přípravky ke zhotovování nápojů, soda, vody, zeleninové šťávy [nápoje], vody s ovocnou příchutí, ovocné šťávy a nápoje, mošty, alkoholické nápoje (s výjimkou piva), cider, jahodové víno, lihoviny [nápoje], víno, šumivá vína, přípravky k výrobě alkoholických nápojů, předpřipravené alkoholické nápoje, ovocné víno, mošt alkoholizovaný (cidre), medovina, nádoby pro pěstování rostlin, koše na rostliny, misky na rostliny, stojany na zeleninu, zemina, substráty, dekorativní předměty pro interiéry a exteriéry, hnojiva, zahradnické nářadí, zahradní doplňky, textilie a folie pro ochranu a pěstování rostlin, přípravky na ochranu rostlin, ovocná dřev, nápoje na bázi mléka s obsahem ovocné šťávy, mléčné koktejly, mražená ovocná dřev, mražené cukrovinky, mražené pudinky, mražený krém (zmrzlina), mražené jogurtové dorty, mražené jogurtové koláče, parfait (italský mražený dezert), mražené cukrovinky obsahující zmrzlinu, přírodní příchutě do smetanových mražených krémů (jiné než éterické esence nebo silice), mražené kornoutky na zmrzlinu, jogurtová zmrzlina (s větším podílem zmrzlina), instantní zmrzlinové směsi, aromatické přípravky do zmrzlin, náhražka zmrzlina, ovocné zmrzlinové tyčinky, prášek na přípravu zmrzlina, polevy na zmrzlinu, šerbety (zmrzlina), směsi k přípravě zmrzlinových výrobků, vodová a smetanová zmrzlina, veganská zmrzlina, vodové zmrzlina s ovocnou příchutí ve formě lízátek, zmrzlina obsahující čokoládu, zmrzlinové směsi, zmrzlinové sendviče, zmrzlinové ovocné koláče, zmrzlinové nápoje, zmrzlinové kornoutky, zmrzlinové dorty, zmrzlinové dezerty, zmrzlinové cukrovinky, zmrzlina s alkoholem, točené zmrzlina, nanuky, nealkoholické ovocné nápoje, chlazené ovocné nápoje, ovocné koktejly, nealkoholické, smoothies (nealkoholické ovocné koktejly).

Třídy výrobků a služeb:
29, 30, 31, 32, 33, 35

- (591) Barevná
(730) Rohlíček Pavel, Na Průhonu 442, Brozany nad Ohří, 41181, CZ

- (740) Chytilová & spol., patentová kancelář, s.r.o., Nad spádem 641/20, Praha 4, Podolí, 14700

(210) **O-589962**

(220) 06.12.2023

(320) 06.12.2023

(540)

Uzenárium

(592) Slovní

(511) (29) sušené hovězí maso, maso a masné výrobky.

Třídy výrobků a služeb:

29

- (730) Uzenárium s.r.o., Střední 571/9, Rumburk, Rumburk 1, 40801, CZ

(210) **O-589966**

(220) 06.12.2023

(320) 06.12.2023

(540)

Žerky

(592) Slovní

(511) (29) sušené maso, maso a masné výrobky.

Třídy výrobků a služeb:

29

- (730) Uzenárium s.r.o., Střední 571/9, Rumburk, Rumburk 1, 40801, CZ

(210) **O-589967**

(220) 06.12.2023

(320) 06.12.2023

(540)

Žertyčky

(592) Slovní

(511) (29) sušené maso, maso a masné výrobky.

Třídy výrobků a služeb:

29

- (730) Uzenárium s.r.o., Střední 571/9, Rumburk, Rumburk 1, 40801, CZ

(210) **O-589968**

(220) 06.12.2023

(320) 06.12.2023

(540)



(593) Obrazová

- (511) (3) čisticí prostředky a vonné přípravky, jiné než pro osobní potřebu, vůně do automobilů, čisticí prostředky pro automobily, lešticí přípravky na automobily, vonné oleje a aromatické výtažky, parfumerie; (14) ozdoby vyrobené z drahých kovů či kamenů nebo jejich napodobenin nebo potažené drahými kovy nebo jejich napodobeninami, figurky (ozdoby) vyrobené z drahých kovů, klíčenky jako klenoty (ozdoby nebo přívěsky); (35) reklama, včetně reklamy online v počítačové síti, marketing a propagační činnost,

předvádění zboží pro reklamní účely a podporu prodeje, podpora prodeje pro třetí strany, poskytování obchodního prostoru on-line pro nakupující a prodávající výrobků a služeb, provozování online trhu pro kupující a prodejce výrobků a služeb, poskytování obchodních a podnikatelských informací, zprostředkování obchodů s výrobky uvedenými shora ve tř. 3 a 14, zprostředkování obchodních informací, zprostředkování uvádění výrobků na trh, zprostředkování a uzavírání obchodních transakcí pro třetí osoby, nákupní objednávky (administrativní zpracování), poskytování komerčních informací prostřednictvím počítačové databáze, sběr informací do počítačové databáze, správa počítačové databáze, systemizace dat do databázi a rešerše, pomoc při řízení obchodní činnosti, organizování komerčních a reklamních akcí a výstav, průzkum veřejného mínění, poskytování uživatelských hodnocení pro komerční nebo reklamní účely.

Třídy výrobků a služeb:
3, 14, 35

- (730) SWEET SPECIALITIES s.r.o., Buničítá 1092, Vratimov, 73932, CZ
(740) Ing. Pavel Nádvorník s.r.o., Klínová 620/1, Ostrava, Hulváky, 70900

- (210) O-589969
(220) 06.12.2023
(320) 06.12.2023
(540)



(593) Obrazová
(511) (3) čisticí prostředky a vonné přípravky, jiné než pro osobní potřebu, vůně do automobilů, čisticí prostředky pro automobily, lešticí přípravky na automobily, vonné oleje a aromatické výtažky, parfumerie; (14) ozdoby vyrobené z drahých kovů či kamenů nebo jejich napodobenin nebo potažené drahými kovy nebo jejich napodobeninami, figurky (ozdoby) vyrobené z drahých kovů, klíčenky jako klenoty (ozdoby nebo přívěsky); (35) reklama, včetně reklamy online v počítačové síti, marketing a propagační činnost, předvádění zboží pro reklamní účely a podporu prodeje, podpora prodeje pro třetí strany, poskytování obchodního prostoru on-line pro nakupující a prodávající výrobků a služeb, provozování online trhu pro kupující a prodejce výrobků a služeb, poskytování obchodních a podnikatelských informací, zprostředkování obchodů s výrobky uvedenými shora ve tř. 3 a 14, zprostředkování obchodních informací, zprostředkování uvádění výrobků na trh, zprostředkování a uzavírání obchodních transakcí pro třetí osoby, nákupní objednávky (administrativní zpracování), poskytování komerčních informací prostřednictvím počítačové databáze, sběr informací do počítačové databáze, správa počítačové databáze, systemizace dat do databázi a rešerše, pomoc při řízení obchodní činnosti, organizování komerčních a reklamních akcí a výstav, průzkum veřejného mínění, poskytování uživatelských hodnocení pro komerční nebo reklamní účely.

Třídy výrobků a služeb:
3, 14, 35

- (730) SWEET SPECIALITIES s.r.o., Buničítá 1092, Vratimov, 73932, CZ
(740) Ing. Pavel Nádvorník s.r.o., Klínová 620/1, Ostrava, Hulváky, 70900

- (210) O-589972
(220) 06.12.2023
(320) 06.12.2023
(540)

Knížky s papričkou

(592) Slovní
(511) (9) elektronické knihy, audioknihy, elektronické noviny, elektronické časopisy, elektronické fotoknihy, podcasty, elektronická paměťová média, nahrané nosiče dat s textem, hudbou a filmem, přístroje pro zpracování informací, počítače, počítačové programy (software), počítačové informační systémy, internetové aplikace, telekomunikační přístroje, přístroje pro záznam, převod a reprodukci zvuku nebo obrazu, fotografické, filmové a optické přístroje, příslušenství k výše uvedeným přístrojům spadající do této třídy; (35) reklamní činnosti, marketingové činnosti, obchodní průzkumy, předvádění výrobků, organizování a pořádání komerčních, reklamních a prodejních akcí, výstav a konferencí, distribuce reklamních materiálů a vzorků výrobků, automatizované zpracování a správa obchodních dat, obchodní poradenství, obchodní administrativa, kopírování dokumentů, činnost podnikatelských, ekonomických a organizačních poradců, obchodní management, obchodní zastoupení jiných podnikatelských subjektů, maloobchodní, velkoobchodní a elektronický prodej tiskovin, knih, novin a časopisů, elektronických publikací, fotografií, papíru, papírenského zboží a dále psacích a kancelářských potřeb; (41) nakladatelská a vydavatelská činnost, elektronické publikování, půjčování audioknih, publikování audioknih, produkce podcastů, produkce audioknih, vzdělávací, školicí, kulturní, společenské, zábavní a sportovní činnosti, fotografování, audiovizuální produkce, půjčování knih, filmů a hudby, překladatelská činnost, činnosti umělecké agentury, organizování a pořádání vzdělávacích, zábavních, kulturních a společenských akcí, výstav a konferencí, poskytování informací a poradenství v oblasti vydavatelství, publikování, vzdělávání, zábavy a kultury.

Třídy výrobků a služeb:
9, 35, 41

- (730) MEDIAPLEX s.r.o., Holečkova 789/49, Praha 5, Smíchov, 15000, CZ
(740) INPARTNERS GROUP, Mgr. Jan Brauner LL.M., advokát, Cyrilská 508/7, Brno, Třemšín, 60200

- (210) O-589987
(220) 07.12.2023
(320) 07.12.2023
(540)

TELPION

(592) Slovní
(511) (5) farmaceutické přípravky.

Třídy výrobků a služeb:

5

- (730) PRO.MED.CS Praha a.s., Telčská 1, Praha 4, 14000, CZ
(740) STUDENÁ - LABALESTRA, advokátní a patentová kancelář, Mgr. Klára Labalestra, advokátka, Na poříčí 1041/12, Praha 1, Nové Město, 11000

- (210) O-589988
(220) 07.12.2023
(320) 07.12.2023
(540)

ТЕЛПИОН

(593) Obrazová
(511) (5) farmaceutické přípravky.

Třídy výrobků a služeb:

5

- (730) PRO.MED.CS Praha a.s., Telčská 1, Praha 4, 14000, CZ
(740) STUDENÁ - LABALESTRA, advokátní a patentová kancelář, Mgr. Klára Labalestra, advokátka, Na poříčí 1041/12, Praha 1, Nové Město, 11000

(210) **O-590096**

(220) 12.12.2023

(320) 12.12.2023

(540)

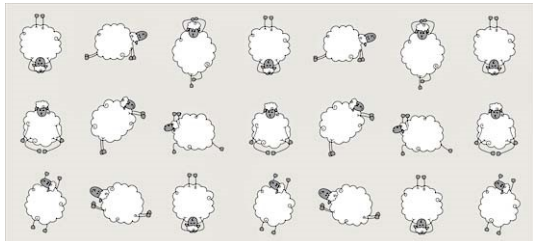

(552) Se vzorem

(511) (22) prošívané deky a peřiny, mikroplyšové deky, beránkové deky, chlupaté deky, mušelínové deky, fleecové deky; (24) ložní prádlo a příkrývky, povlaky na peřiny, povlaky na polštáře, povlaky na podušky, povlaky na příkrývky, povlaky na peřiny a prošívané deky, povlaky na matrace, ručníky, koupelnový textil, lůžkoviny, tkaniny, bytový textil, prostěradla, povlečení, dětské deky, dětské lůžkoviny; (25) mikiny, beránkové mikiny, mikroplyšové mikiny; (35) maloobchodní prodej tkanin, velkoobchodní prodej tkanin, maloobchodní a velkoobchodní prodej následujících produktů: prošívané deky a peřiny, ložní prádlo a příkrývky, povlaky na peřiny, povlaky na polštáře, povlaky na podušky, povlaky na příkrývky, povlaky na peřiny a prošívané deky, povlaky na matrace, ručníky,

koupelnový textil, lůžkoviny, tkaniny, bytový textil, prostěradla, povlečení, dětské deky, dětské lůžkoviny, mikiny, nositelné deky.

Třídy výrobků a služeb:

22, 24, 25, 35

(591) Barevná

(730) **M&K Home Textile s.r.o.**, č. p. 11, Mikulášovice, 40779, CZ

(740) Legitas advokátní kancelář s.r.o., Mgr. Petra Stupková, advokátka, Na Zderaze 1275/15, Praha 2, Nové Město, 12000

(210) **O-590254**

(220) 19.12.2023

(320) 19.12.2023

(540)

DAROXOMB

(592) Slovní

(511) (5) léčiva, farmaceutické přípravky humánní.

Třídy výrobků a služeb:

5

(730) **Zentiva, k.s.**, U kabelovny 130/22, Praha 10, Dolní Měcholupy, 10200, CZ

(740) C|K|T ČERVENKA TURKOVÁ & PARTNERS Advokátní, patentová a známková kancelář, Mgr. Radka Červenková advokátka, Anny Letenské 34/7, Praha 2, Vinohrady, 12000

Zamítnuté a částečně odmítnuté/zamítnuté přihlášky ochranných známek po zveřejnění

Zjistí-li Úřad v průběhu řízení o námitkách, že přihlašovaná ochranná známka nesplňuje podmínky pro zápis, přihlášku zamítne. Zjistí-li, že přihlašovaná ochranná známka nesplňuje podmínky pro zápis jen pro některé výrobky nebo služby, přihlášku odmítne/zamítne v rozsahu výrobků nebo služeb, pro které přihláška nesplňuje podmínky zápisu. S ohledem na tuto skutečnost, obsahuje tato kapitola údaje o rozhodnutích o zamítnutí přihlášky ochranné známky v celém nebo částečném rozsahu na základě ustanovení § 26 zákona č. 441/2003 Sb.

Údaje o výsledku rozhodnutí (zamítnutí přihlášky, částečné odmítnutí/zamítnutí přihlášky) jsou uvedeny jako datum právní moci rozhodnutí/výsledek rozhodnutí.

(210) **O-569421**

(540)

TRITON

(592) Slovní

28.12.2023/NABYTÍ P.M. - ČÁSTEČNÉ ZAMÍTNUTÍ PŘIHL. PO
ZVEŘ.

(210) **O-576086**

(540)



(593) Obrazová

03.01.2024/NABYTÍ P.M. - ČÁSTEČNÉ ZAMÍTNUTÍ PŘIHL. PO
ZVEŘ.

Zamítnuté námítky týkající se ochranných známek

V průběhu řízení o námítkách může být Úřadem zjištěno, že přihlašovaná ochranná známka, která byla zveřejněna ve Věstníku, nezasahuje do zákonem chráněných starších práv třetích osob, tzv. namítajících, uvedených v ustanovení § 7 zákona č. 441/2003 Sb., a proto Úřad námítky zamítne. Údaje o rozhodnutích o zamítnutí námítek na základě ustanovení § 26 zákona č. 441/2003 Sb. jsou obsaženy v této kapitole.

(210) **O-569196**
(540)



(593) Obrazová
23.12.2023/NABYTÍ P.M. – ZAMÍTNUTÍ NÁMITEK

Přehled zápisů ochranných známek bez změny ve vztahu ke zveřejněným přihláškám

Kapitola obsahuje údaje o ochranných známkách zapsaných na základě ustanovení § 28 odst. 1 zákona č. 441/2003 Sb., u kterých nedošlo ke změně údajů oproti zveřejněné přihlášce ochranné známky.

Číselný přehled (111)											
400160	400161	400162	400163	400164	400165	400166	400167	400168	400169	400170	400171
400172	400173	400174	400175	400176	400177	400178	400179	400180	400181	400182	400183
400184	400185	400186	400187	400188	400189	400190	400191	400192	400193	400194	400195
400196	400197	400198	400199	400200	400201	400202	400203	400204	400205	400206	400207
400208	400209	400210	400211	400212	400213	400214	400215	400216	400217	400218	400219
400220	400221	400222	400223	400224	400225	400226	400227	400228	400229	400230	400231
400232	400233	400234	400235	400236	400237	400238	400239	400240	400241		

Zápisy ochranných známek bez změny ve vztahu ke zveřejněným přihláškám

- (111) **400160**
(220) 17.06.2020
(320) 17.06.2020
(442) 27.09.2023
(151) 03.01.2024
(730) **Vokurka Jan**, Nerudova 2452/28, Jablonec nad Nisou, 46601, CZ
(740) **RETROPATENT s.r.o.**, Dobiášova 1246/29, Liberec, Liberec VI-Rochlice, 46006
(210) O-564641
(511) (5) výrobky lékárnické, veterinářské a hygienické, nápoje, potraviny a potravinové doplňky určené pro zvláštní výživu s léčebnými nebo preventivními účinky, diabetické přípravky pro léčebné účely, potraviny pro batolata, extrakty (potravinové doplňky pro zvláštní výživu v rámci této třídy), extrakty (potravinové doplňky pro zlepšení fyzické, psychické a zdravotní kondice v rámci této třídy), speciální potraviny pro rekonvalescenty, sportovce a osoby se zvýšenou fyzickou a pracovní zátěží, hygienické výrobky pro léčebné účely, dezinfekční přípravky, léčivé bonbóny bedrníkové, jitrocelové, proti kašli, výrobky pro prevenci nebo ulehčení (utišení) nemoci, výrobky pro zmírňování bolesti, prostředky proti bolesti; (33) alkoholické nápoje (s výjimkou piv), míchané alkoholické nápoje.

Třídy výrobků a služeb:
5, 33

- (540) **1862 Vratislavická kyselka**

(592) Slovní

- (111) **400161**
(220) 08.07.2022
(320) 08.07.2022
(442) 27.09.2023
(151) 03.01.2024
(730) **Teta drogerie a lékárny ČR s.r.o.**, Poděbradská 1162, Šestajovice, 25092, CZ
(740) **JUDr. Aleš Zábrš**, advokát, Na Beránce 57/2, Praha 6, Dejvice, 16000
(210) O-580257
(591) Barevná
(511) (35) maloobchodní a velkoobchodní služby s kosmetickými výrobky, pracími a čistícími prostředky, nátěrovými hmotami, potravinami a s krmivem.

Třídy výrobků a služeb:
35

(540)



(593) Obrazová

- (111) **400162**
(220) 05.04.2023
(320) 05.04.2023
(442) 27.09.2023

- (151) 03.01.2024
(730) **ASOCIACE SPORTU PRO RADOST, z.s.**, Přívozní 1064/2a, Praha 7, Holešovice, 17000, CZ
(740) **DANĚK & PARTNERS** Advokátní a patentová kancelář, Ing. Vilém Daněk Ph.D. LL.M., patentový zástupce, Vinohradská 403/17, Praha 2, Vinohrady, 12000
(210) O-585058
(511) (12) bezdušové pneumatiky pro jízdní kola, blatníky na jízdní kola, brašny na jízdní kola, brzdy na jízdní kola, duše do pneumatik jízdních kol, elektrická jízdní kola, kola pro jízdní kola, košíky na jízdní kola, jízdní kola, kryty na kola vozidel, kryty na sedla jízdních kol, motory pro jízdní kola, napínáky paprsků kol, ochranné kryty kol pro jízdní kola, paprsky pro kola jízdních kol, pedály k jízdním kolům, pneumatiky na jízdní kola, převody pro jízdní kola, přívěsy k jízdním kolům, pumpičky na pneumatiky jízdních kol, ráfky pro jízdní kola, rámy jízdních kol, řetězy na jízdní kola, řídítka na jízdní kola, sedla pro jízdní kola, sedlové brašny pro jízdní kola, stojánky jízdních kol, vozidla, dopravní prostředky pozemní, automobily, osobní automobily, sportovní auta, nákladní automobily, náhradní díly a doplňky v rámci této třídy, automobilové podvozky, automobilové řetězy v rámci této třídy, automobilové střechy, kapoty, karosérie automobilů, automobilové pneumatiky, bezpečnostní pásy pro sedadla vozidel, přívěsné vozíky, brzdy vozidel, brzdová obložení pro vozidla, brzdové čelisti pro vozidla, brzdové lamely pro vozidla, čelní ochranná skla, ložiskové čepy (části vozidel), dveře dopravních prostředků, hnací mechanismy pro pozemní vozidla v rámci této třídy, hnací motory pro pozemní vozidla, hnací hřídele pro pozemní vozidla, hnací řetězy pro pozemní vozidla, houkačky pro vozidla, hroty do pneumatik, hřeby do pneumatik, hřídele převodové pro pozemní vozidla, hydraulické obvody pro vozidla, kapoty (víka) na automobilové motory, kola dopravních prostředků, kryty na automobilová kola, náboje kol vozidel, konvertory (točivých) pozemních vozidel, mopedy, motocykly, elektrické motory pro pozemní vozidla, nákladní, dodávková vozidla, nápravy vozidel, nárazníky pro vozidla, obytné přívěsy automobilové, okna pro vozidla, opěrky hlavy na sedadla vozidel, opravářské nářadí na opravu pneumatik, ozubení, převody a soukolí pozemních vozidel, paprsky (dráty) kol vozidel, pásy na protektorování pneumatik, pérování (tlumiče) automobilů, pláště pneumatik, pneumatiky, polštáře vzduchové nafukovací (bezpečnostní zařízení pro automobily), poplašná zabezpečovací zařízení pro vozidla, potahy na sedadla vozidel, pohonné mechanismy pozemních vozidel, železniční spráhadla, tryskové motory a turbíny pro pozemní vozidla, protioslňovací zařízení (stínidla) do vozidel, protismyková zařízení na pneumatiky vozidel, protismykové řetězy, pružiny vozidel, převodové (rychlostní) skříně pro vozidla, tažná zařízení pro vozidla, výstroj vozidel (pumpy), ráfky kol vozidel, sedadla pro vozidla, signalizační zařízení automobilů pro jízdu vzad, stěrače skla, sklopné zadní desky, víka (zavazadla) jako součásti pozemních vozidel, směrovky pro dopravní prostředky, spojovací tyče (táhla) pro pozemní vozidla, stupačky vozidel, tlumiči pružiny pro vozidla, tlumič kmitů (závěsný) pro vozidla, torzní tyče pro vozidla, ukazatele směru vozidel, uzávěry palivových nádrží vozidel, váhy na vyvažování kol vozidel, ventily pneumatik vozidel, víka pro palivové nádrže vozidel, volanty vozidel, volnoběžky pozemních vozidel, čalounění vozidel, výstražné systémy (alarmy) pro jednostopá vozidla, lepicí gumové záplaty na opravu duší, zpětná zrcátka, jiné náhradní díly, spadající do této třídy; (25) oděvy včetně sportovních oděvů a oděvů pro volný čas, cyklistické oděvy, obuv včetně sportovní obuvi, cyklistické rukavice, pantofle, sandály, střevice, pokrývky hlavy, kloboučnické zboží, a to barety, cylindry, čapky, čepice, klobouky, klobouky textilní, punčochové zboží, rukavice včetně bez prstů, palcových a dámských dlouhých, rukávnicky, konfekce, svrchní oblečení, a to bundy, vesty, saka, trička a nátělníky, fleecové (počesávané) oblečení, trepky, jarní, letní, podzimní a zimní oblečení dámské, pánské i dětské jako šaty krátké i dlouhé, košile, dlohoušile, bundokošile, obleky, halenky, kalhoty krátké i dlouhé, kabáty a pláště, šátky a šály, uniformy, kostýmy, džíny, kombinézy, dětské oblečení, elastické pletené zboží, kožichy, kožešiny (oděvy), oblečení z kůže a z imitace kůže, prádlo osobní, prádlo spodní všeho druhu, šponovky, plavky a plážové oblečení, oblečení do deště, oblečení na tenis, na golf (kromě golfových rukavic) a na další sporty v rámci této třídy, blejzry, pláštěnky, kabátky, živůtky, smokiny a večerní oblečení, svetry, pulovry, paleta a ponča včetně kožešinových, teplákové soupravy, oblečení na spaní a domácí oblečení, župany, spodky, negligé včetně pletených a krajkových, kombiné, korsety, bokovky, podprsenky, cvičební, baletní a sportovní trikoty, punčochy, ponožky a punčochové kalhoty, spodničky, kimona, kaftany, oblečení typu kabuki, harémové oblečení, kravaty, motýlky, přezůvky, obuv určená pro jízdu na snowboardech a ostatní obuv ve tř. 25, podkolenky, turistické oděvy, pracovní oděvy spadající do této třídy,

oděvnícké zboží z elastických tkanin, nátepníčky, sportovní čelenky, džínové oblečení pro děti i dospělé, boa (kožešínové límce), body (spodní prádlo), bryndáčky (ne z papíru), kamaše, kapuce, kostýmy (maškarní), košílová sedla, koupací pláště, pracovní pláště spadající do této třídy, legíny, límečky (oděvy), livrej, manžety, noční kabátky, opasky, pásky ke kalhotám, pleny dětské textilní, pletené zboží (oděvy), podpatěnky (vločky do bot a kozaček), podpatky, podrážky k obuvi, podvazky, potítka, pytle na oděvy, ramínka u dámského prádla, snímatelné límce, šerpy, výbavička pro novorozence, zástěry, závoje, zimmíky; (41) sportovní a kulturní aktivity, organizování vzdělávacích, zábavných a sportovních soutěží, pořádání cyklistických závodů a soutěží, pořádání virtuálních závodů, pořádání sportovních závodů, pořádání cyklistických kempů, informace a zprostředkování možností rekreace, rozptýlení, zábavy, služby pro oddech a rekreace, pořádání mezinárodní umělecké soutěže, výchova, vzdělávání, zábava, publikační činnost a realizace audiovizuálních děl, vydávání knih, nakladatelská a vydavatelská činnost, elektronické publikování (DTP), poskytování on-line elektronických publikací (bez možnosti stažení), vydávání elektronických knih a časopisů on line, umělecká produkce, a to hudební, filmová i divadelní, kulturní, společenská a sportovní činnost, umělecké agentury, konzultační činnost v oblasti umění, kultury a zábavy, poskytování informací o uměleckých a kulturních aktivitách, pořádání kulturních, uměleckých a vzdělávacích akcí pro děti i dospělé, organizování kulturních a vzdělávacích akcí, pořádání festivalů, hudební produkce v rámci této třídy, organizace a zajišťování seminářů a konferencí, eventů, workshopů, společenských a firemních setkání, teambuildingů, roadshow, pořádání společenských plesů, gala večeří, koktejlů, banketů a zahradních party, včetně jejich odborné přípravy a doprovodných akcí (zábavné a kulturní služby), tělesná výchova, vzdělávací a školící činnosti v rámci této třídy, organizování kulturních nebo vzdělávacích výstav, organizování živých představení a vystoupení, pořádání divadelních představení, provozování kinosálů, koncertní síně, provozování muzeí, knihovny (půjčovny knih), pořádání diskoték, organizování a vedení kolokvií, konferencí, kongresů, seminářů, symposií, informace o výchově a vzdělávání, školení, praktické cvičení, instruktážní výcvik, zkoušení, přezkoušení, dálkové studium, korespondenční kurzy, internátní školy, dětské školky, prázdninové tábory (zábava), náboženská výchova, pomoc a poradenství pro volbu povolání, vzdělávací a školící činnosti v rámci této třídy, výstavní a galerijní činnost v rámci této třídy, provozování kasin a heren, provozování her on-line (z počítačové sítě), noční kluby, karaoke, výchovně-zábavné klubové služby, kluby zdraví, cirkusy, drezúra zvířat, provozování zoologických zahrad, půjčování filmů, umělecké a módní agentury, estrády, pořádání loterií, organizování plesů, plánování a organizování večírků a oslav, předprodej vstupenek, filmová tvorba, filmová studia, dabing, digitální zpracování obrazu, nahrávací studia, výroba rozhlasových a televizních programů, zpravodajské služby, obrazové zpravodajství, fotografování, půjčování a pronájem divadelních a jiných dekorací včetně osvětlení, pronájem rozhlasových a televizních přijímačů, půjčování přenosných videokamer, provozování a pronájem sportovních zařízení, golfových hřišť, stadiónů, tenisových dvorců, plaveckých bazénů, gymnastický výcvik, půjčování sportovního nářadí, s výjimkou dopravních prostředků, posunková řeč (tlumočení), překladatelské služby, pořádání a řízení pracovních setkání.

Třídy výrobků a služeb:
12, 25, 41

(540)

**Road
Classics[®]**

(593) Obrazová

- (111) **400163**
(220) 17.04.2023
(320) 17.04.2023
(442) 27.09.2023
(151) 03.01.2024
(730) **Novotrek Distribution s.r.o.**, Nad Jezerkou 1075/13, Praha 4, Nusle, 14000, CZ
(210) O-585280
(511) (12) vozidla a dopravní prostředky; (35) reklamní, marketingové a propagační služby; (37) opravy, údržba a tankování vozidel.
Třídy výrobků a služeb:
12, 35, 37
- (540)
- (592) Slovní

ekolka

- (111) **400164**
(220) 18.04.2023
(320) 18.04.2023
(442) 27.09.2023
(151) 03.01.2024
(730) **Efektivní dům s.r.o.**, Hlučinská 1177, Ostrava, Přívoz, 70200, CZ
(210) O-585338
(511) (4) elektrická energie ze solární energie, elektrická energie z obnovitelných zdrojů; (7) zařízení na dodávku elektřiny (generátory); (9) přístroje, nástroje a kabely pro oblast elektřiny; (11) topná, ventilační a klimatizační zařízení, hořáky, kotle a ohřívače vody, zařízení pro rozvod vody, rošty do topenišť; (37) instalace, montáž, údržba a opravy topných, ventilačních a klimatizačních zařízení; (40) výroba čisté energie, výroba elektrické energie, výroba energie elektrárnami, výroba elektřiny ze sluneční energie, výroba elektrické energie z obnovitelných zdrojů, pronájem vybavení k úpravě a přeměně materiálů, výrobě energie a zakázkové výrobě; (42) elektrotechnické služby, inženýrské služby pro třetí osoby, architektonické a inženýrské služby, architektonické služby projektování komerčních staveb.
Třídy výrobků a služeb:
4, 7, 9, 11, 37, 40, 42
- (540)

**ed. efektivní
dům**

(593) Obrazová

- (111) **400165**
(220) 11.05.2023
(320) 11.05.2023
(442) 27.09.2023
(151) 03.01.2024
(730) **Trampota Jiří**, Babyková 214, Letkov, 32600, CZ
(740) Mgr. David Müller, Filipova 2016/6, Praha 4, Chodov, 14800
(210) O-585774
(511) (5) vitamíny a vitaminové přípravky, potravinové doplňky, potravinové tyčinky jako doplňky stravy, vitaminové nápoje, nápojové směsi v prášku jako doplňky výživy, bylinné doplňky, tekuté potravinové doplňky, dietetické doplňky pro sportovce; (21) sportovní láhve (prázdné), tepelně izolační láhve, šejkry prodávané prázdné, šálky, hrnky, sklenice [nádobí],

čisticí potřeby, plastové kbelíky, kuchyňské potřeby, krabičky na svačinu, krabičky na léky pro osobní použití; (25) oděvy, obuv, sportovní oděvy, pokrývky hlavy, šátky, šály, sportovní dresy, opasky; (32) nápoje iontové, energetické nápoje, karbohydrátové nápoje, minerální vody [nápoje], sirupy do nápojů, dehydrované směsi k přípravě nápojů, nealkoholické nápoje obohacené o vitamíny; (35) maloobchodní a velkoobchodní prodej potravin, pochutin a nápojů, cukrovinek, doplňků stravy, vitamínů a vitaminových přípravků, dietetických doplňků pro sportovce, bylinných doplňků, čajů, kávy, kosmetiky a kosmetických přípravků, termosek, hrnků, sklenic, lahví, šejkrů, sportovních lahví a jejich příslušenství, zásobníků na léky a vitamíny, nádob na potraviny, ortopedických a sportovních bandáží, oděvů a obuvi, sportovních oděvů, sportovního vybavení a potřeb, brýlí, elektrických přístrojů ke kosmetickým, masážním a terapeutickým účelům, aroma difuzérů, elektrických světelných zdrojů, kempovacího nábytku, předmětů a vybavení určených pro pobyt v přírodě, sportovních her, tašek a batohů, dek, potápěčského vybavení, toaletních potřeb, domácích elektronických zařízení, nožů, bazénů, solárních vytápěcích těles, dopravních prostředků, masážních krémů, koupelových solí, knih a časopisů, lékařských přístrojů, kuchyňských potřeb, nahraných CD a DVD, jízdních kol a koloběžek a jejich příslušenství, bytových textilií a textilií pro osobní hygienu.

Třídy výrobků a služeb:
5, 21, 25, 32, 35

(540) **Fitsport Nutrition**

(592) Slovní

(111) **400166**

(220) 16.05.2023

(320) 16.05.2023

(442) 27.09.2023

(151) 03.01.2024

(730) **Kunešová Jitka Mgr.**, Tyršova 75, Beroun, Beroun-Město, 26601, CZ

(210) O-585878

(511) (16) akvarely [malby], umělecké předměty a figuríny z papíru a lepenky a architektonické modely, nosiče a dekorační materiály a materiály pro umělce, pytle a balicí a obalové materiály a materiály pro skladování z papíru, lepenky nebo z plastů, tiskárenské výrobky, papírnické zboží a vzdělávací potřeby, papír a lepenka, ozdobné a umělecké prostředky a materiály; (28) hračky, hry a žertovné předměty; (35) digitální reklamní služby, služby reklamní grafiky, reklamní služby pro druhé, reklamní, marketingové a propagační služby, pomoc v obchodní a podnikatelské činnosti, management a administrativní služby; (41) služby v oblasti vzdělávání, zábavy a sportu, zveřejňování, oznamování a psaní textů.

Třídy výrobků a služeb:
16, 28, 35, 41

(540) **Kartonová máma**

(592) Slovní

(111) **400167**

(220) 31.05.2023

(320) 31.05.2023

(442) 27.09.2023

(151) 03.01.2024

(730) **Mooncompany s.r.o.**, Milady Horákové 2045/25, Brno, Černá Pole,

60200, CZ

(740) INPARTNERS GROUP, Mgr. Simona Hejdová, advokátka, Tuřanka

1519/115a, Brno, Slatina, 62700

(210) O-586152

(511) (21) pomůcky a nádoby pro domácnost, nádobí, soupravy nádobí pro děti, nádoby pro krmení batolat, hrnek pro děti s pítkem, nočníky pro děti, kartáče, kartáče na nádobí, hřebeny a mycí houby, toaletní kartáče; (24) mantinely do dětských postýlek (ložní prádlo), ložní pokrývky, nebesa (ložní prádlo), spací pytle, spací pyle pro kojence, vložky do spacích pytlů, kojenecké ložní prádlo, ložní prádlo a přikrývky, přikrývky na dětské postýlky, ložní prádlo pro malé děti, zavinovací peřinky, hnízdečka pro děti, kusový textil na výrobu ložních pokrývek, látky, textilie, prostěradla, lůžkové přehozy, kapsáře, zavinovací peřinky, textilní povlečení na peřiny a polštáře, povlaky na prošívané deky a peřiny, dětské deky, žinky, speciální ručníky na odřihnutí kojenců a dětské přikrývky z textilu, koupelnový a kuchyňský textil (s výjimkou oděvů); (35) maloobchodní prodej a on-line prodej výrobků a potřeb pro nastávající maminky, novorozence, miminka, batolata a děti, maloobchodní prodej a on-line

prodej následujících výrobků: látkové pleny, dětské pleny, přístroje, přístroje pro děti, dětské láhve, dudlíky a kroužky pro usnadnění prořezávání zubů, kousací kroužky, pomůcky na krmení a dudlíky, dudlíky, kojenecké lahve pro děti, dětské láhve, pomůcky na kojení, lahve na kojení, těhotenské pásy, vaky na nošení dětí, tašky na nošení dětí, nosítka na nošení malých dětí na těle, popruhy na nošení dětí, nábytek, dětský nábytek, mantinely do dětských postýlek, jiné než ložní prádlo, ložní potřeby pro dětské postýlky (jiné než ložní prádlo), lůžkoviny pro dětské postýlky (jiné než ložní prádlo), ochranné límce do dětských postýlek, válcové polštáře, vycpané polštáře, polštáře (dekorativní), těhotenské a kojící polštáře, polštářek pro kojení, podpurné polštáře pro dětské sedáky, podložky na spaní pro děti (polštáře nebo matrace), polštářky na oporu hlavy malých dětí, košíky, matrace, pelišky neboli hnízdečka pro miminka, nábytek, dětské ohrádky, židle pro děti, přebalovací podložky, přebalovací pulty, přebalovací stoly, dětské postýlky, košíky na přenášení dětí, plastové vaničky, pomůcky a nádoby pro domácnost, nádobí, soupravy nádobí pro děti, nádobí pro krmení batolat, hrnek pro děti s pítkem, nočníky pro děti, kartáče, kartáče na nádobí, hřebeny a mycí houby, toaletní kartáče, mantinely do dětských postýlek (ložní prádlo), ložní pokrývky, nebesa (ložní prádlo), spací pytle, spací pyle pro kojence, vložky do spacích pytlů, kojenecké ložní prádlo, ložní prádlo a přikrývky, přikrývky na dětské postýlky, ložní prádlo pro malé děti, zavinovací peřinky, hnízdečka pro děti, kusový textil na výrobu ložních pokrývek, látky, textilie, prostěradla, lůžkové přehozy, kapsáře, zavinovací peřinky, textilní povlečení na peřiny a polštáře, povlaky na prošívané deky a peřiny, dětské deky, žinky, speciální ručníky na odřihnutí kojenců a dětské přikrývky z textilu, koupelnový a kuchyňský textil (s výjimkou oděvů), oděvy, obuv a kloboučnické zboží, rukavice [oděvy], oděvy pro malé děti, dětské oděvy, vybavy pro novorozence (oděvy), oděvy pro kojence a batolata, dětské bryndáčky (s výjimkou papírových), dětské boty, mateřské oblečení, hry, hračky, dřevěné kostky, dřevěné karty, dětské hračky, hračky pro rozvoj dětí, víceúčelové hračky pro děti, multifunkční hračky pro miminka, hračky ve formě do sebe zapadajících stavebnic, skládací hračky, vzdělávací hračky.

Třídy výrobků a služeb:
21, 24, 35

(540)



(593) Obrazová

(111) **400168**

(220) 02.06.2023

(320) 02.06.2023

(442) 27.09.2023

(151) 03.01.2024

(730) **KB reality LTD**, Redhouse Square 2, NN36WL Northampton, GB

(740) KB reality LTD, organizační složka, Karlovo náměstí 555/31, Praha 2, Nové Město, 12000

(210) O-586223

(511) (35) administrativní služby, marketing, obchodní průzkum, propagace, reklama, vyhledávání sponzorů; (36) financování, finanční analýza, finanční řízení, pronájem bytů, půjčky (financování); (37) demolicí budov, dláždění silnic, pronájem bagrů a rypadel, stavební dozor, výstavba.

Třídy výrobků a služeb:
35, 36, 37

(540)

KB group

Třídy výrobků a služeb:
9, 16, 35, 38, 39, 42

(540)



(593) Obrazová

(111) **400169**

(220) 02.06.2023

(320) 02.06.2023

(442) 27.09.2023

(151) 03.01.2024

(730) **OLOOPO s.r.o.**, Hausmannova 3001/13, Praha 4, Modřany, 14300, CZ

(210) O-586231

(591) Barevná

(511) (9) přístroje pro zpracování a přenos informací a počítače včetně jejich jednotlivých součástí a náhradních dílů ze třídy 9, nosiče dat zařazené ve třídě 9 obsahující informační a komunikační technologie a systémy, nosiče záznamů nahrané i nenahrané, programové vybavení pro počítače, software, mobilní aplikace, software pro webové aplikace, aplikace k vyhledávání informací, softwarové aplikace ke stažení, software a aplikace pro mobilní zařízení, platformy počítačového softwaru, databáze, databázové produkty, informace v elektronické podobě, informace na jakémkoliv nosiči s výjimkou nosičů papírových ze třídy 16, telekomunikační zařízení a technika; (16) papír a lepenka, tiskářské výrobky, potřeby pro vazbu knih, fotografie, papírnické zboží a kancelářské potřeby s výjimkou nábytku, lepidla pro kancelářské potřeby nebo pro domácnost, balicí kartón, balicí kontejnery z lepenky, balicí materiály, balicí papír, sáčky [obálky, váčky] z papíru nebo plastických hmot na balení, plastové sáčky a obaly, obaly [papírnické zboží], plastové archy, fólie a sáčky pro balení, papírové a kartónové krabice tiskářské typy, štočky; (35) reklamní, inzertní a propagační činnost, reklamní, inzertní a propagační činnost prostřednictvím jakéhokoliv média, prostřednictvím telefonní, datové, informační, elektronické, komunikační nebo počítačové sítě, poskytování informací a jiných informačních produktů komerčního nebo reklamního charakteru, zprostředkování reklamy, komerční využití internetu v oblastech komerčních internetových médií a vyhledávacích služeb, on-line inzerce, online inzerce v počítačové síti, prezentace uživatelů na stránkách World Wide Web v počítačové síti internet, systemizace informací do počítačových databází, zprostředkování obchodů pro třetí strany, zprostředkování dohod týkajících se nákupu, výměny a prodeje zboží, zprostředkování smluv pro třetí osoby, marketing a průzkum trhu, provozování online trhu pro kupující a prodejce výrobků a služeb; (38) poskytování komunikačních služeb prostřednictvím celosvětové počítačové sítě internet, zprostředkování komunikace pomocí internetu, provozování uzlu sítě internet, služby v oblasti výpočetní techniky, a to v oblasti přenosu dat, poskytování služeb v oblasti online komunikace, poskytování přístupu do databází, poskytování přístupu k platformám elektronického obchodování na internetu; (39) organizování vyzvedávání balíků, zprostředkování dopravy balíků, zprostředkování vyzvedávání balíků, služby v oblasti sledování a vyhledávání dopisů a balíků, kontrola zboží pro dopravu, informační služby vztahujících se k přepravě zboží, poradenské služby vztahující se ke sledování zboží během přepravy [dopravní informace], zprostředkování přepravy a dopravy; (42) vývoj a tvorba software, aplikačního programového vybavení, informačních systémů a řídicích systémů, konzultační, poradenské, informační a servisní služby v oblasti výpočetní techniky, konzultační, poradenské, informační a servisní služby v oblasti operačních systémů, technické poradenství v oblasti software a výpočetní techniky, tvorba internetových webových, vypracování programů pro hromadné zpracování dat, hosting webových stránek.

(593) Obrazová

(111) **400170**

(220) 09.06.2023

(320) 09.06.2023

(442) 27.09.2023

(151) 03.01.2024

(730) **Zavadil David Mgr., advokát**, Ke Koh-i-nooru 1312/19, Praha 5, Stodůlky, 15500, CZ

(210) O-586390

(511) (35) zprostředkování obchodních záležitostí, propagace, inzerce a poskytování obchodních informací prostřednictvím všech druhů médií, marketing, činnost podnikatelských, organizačních a ekonomických poradců, výstavní akce pro komerční účely; (36) činnost finančních poradců, činnost realitní kanceláře, realitní služby - koupě, prodej a pronájem bytových a nebytových prostor, nákup a prodej garáží, skladových prostor a ploch, parkovacích a odstavných ploch, správa nemovitostí, zprostředkovatelská, konzultační a poradenská činnost v oblasti obchodu s nemovitostmi; (37) poradenská a obstaravatelská činnost v investiční výstavbě, provádění bytových, občanských, dopravních a průmyslových staveb a investičních celků, jejich změny a odstraňování, odborná pomoc a autorský dozor ve stavebnictví, zprostředkovatelská, poradenská a obstaravatelská činnost ve výše uvedených oblastech služeb ve tř. 37; (39) pronájem garáží, skladovacích prostor a ploch, parkovacích a odstavných ploch; (40) zpracování odpadu, čištění vzduchu, tiskářské služby; (42) inženýrská a projektová činnost v investiční výstavbě a stavebnictví, zprostředkovatelská, konzultační a poradenská činnost ve výše uvedených oblastech služeb ve tř. 42; (45) právní služby, bezpečnostní služby pro fyzickou ochranu hmotného majetku.

Třídy výrobků a služeb:

35, 36, 37, 39, 40, 42, 45

(540)



(593) Obrazová

- (111) **400171**
(220) 09.06.2023
(320) 09.06.2023
(442) 27.09.2023
(151) 03.01.2024
(730) **Zavadil David Mgr., advokát**, Ke Koh-i-nooru 1312/19, Praha 5, Stodůlky, 15500, CZ
(210) O-586391
(511) (35) zprostředkování obchodních záležitosti, propagace, inzerce a poskytování obchodních informací prostřednictvím všech druhů médií, marketing, činnost podnikatelských, organizačních a ekonomických poradců, výstavní akce pro komerční účely; (36) činnost finančních poradců, činnost realitní kanceláře, realitní služby - koupě, prodej a pronájem bytových a nebytových prostor, nákup a prodej garáží, skladových prostor a ploch, parkovacích a odstavných ploch, správa nemovitostí, zprostředkovatelská, konzultační a poradenská činnost v oblasti obchodu s nemovitostmi; (37) poradenská a obstaravatelská činnost v investiční výstavbě, provádění bytových, občanských, dopravních a průmyslových staveb a investičních celků, jejich změny a odstraňování, odborná pomoc a autorský dozor ve stavebnictví, zprostředkovatelská, poradenská a obstaravatelská činnost ve výše uvedených oblastech služeb ve tř. 37; (39) pronájem garáží, skladovacích prostora ploch, parkovacích a odstavných ploch; (40) zpracování odpadu, čištění vzduchu, tiskařské služby; (42) inženýrská a projektová činnost v investiční výstavbě a stavebnictví, zprostředkovatelská, konzultační a poradenská činnost ve výše uvedených oblastech služeb ve tř. 42; (45) právní služby, bezpečnostní služby pro fyzickou ochranu hmotného majetku.

Třídy výrobků a služeb:
35, 36, 37, 39, 40, 42, 45

(540)



(593) Obrazová

- (111) **400172**
(220) 09.06.2023
(320) 09.06.2023
(442) 27.09.2023
(151) 03.01.2024
(730) **Zavadil David Mgr., advokát**, Ke Koh-i-nooru 1312/19, Praha 5, Stodůlky, 15500, CZ
(210) O-586392
(511) (35) zprostředkování obchodních záležitosti, propagace, inzerce a poskytování obchodních informací prostřednictvím všech druhů médií, marketing, činnost podnikatelských, organizačních a ekonomických poradců, výstavní akce pro komerční účely; (36) činnost finančních poradců, činnost realitní kanceláře, realitní služby - koupě, prodej a pronájem bytových a nebytových prostor, nákup a prodej garáží, skladových prostor a ploch, parkovacích a odstavných ploch, správa nemovitostí, zprostředkovatelská, konzultační a poradenská činnost v oblasti obchodu s nemovitostmi; (37) poradenská a obstaravatelská činnost v investiční výstavbě, provádění bytových, občanských, dopravních a průmyslových staveb a investičních celků, jejich změny a odstraňování, odborná pomoc a autorský dozor ve stavebnictví, zprostředkovatelská, poradenská a obstaravatelská činnost ve výše uvedených oblastech služeb ve tř. 37; (39) pronájem garáží, skladovacích prostora ploch, parkovacích a odstavných ploch; (40) zpracování odpadu, čištění vzduchu, tiskařské služby; (42) inženýrská a projektová činnost v investiční výstavbě a stavebnictví, zprostředkovatelská, konzultační a poradenská činnost ve výše uvedených oblastech služeb ve tř. 42; (45) právní služby, bezpečnostní služby pro fyzickou ochranu hmotného majetku.

Třídy výrobků a služeb:
35, 36, 37, 39, 40, 42, 45

(540)



(593) Obrazová

- (111) **400173**
(220) 12.06.2023
(320) 12.06.2023
(442) 27.09.2023
(151) 03.01.2024
(730) **HEINDLOVÁ LENKA**, Liliová 1075/22, Plzeň, Východní Předměstí, 32600, CZ
(210) O-586428
(511) (31) květinové dekorace [čerstvé], květinové dekorace [přírodní], květinové dekorace [sušené]; (35) maloobchodní služby v oblasti vlasových přípravků; (44) salony krásy, kadeřnictví, manikúra a pedikúra, masáže, hloubkové masáže, sportovní masáže, masáže shiatsu, masáže a terapeutické shiatsu masáže, fyzioterapie, kosmetické služby, kosmetické poradenské služby, kosmetické konzultační služby, kosmetické služby péče o obličej, služby kosmetické péče o pleť a tělo, služby kosmetické péče o tělo, obličej a vlasy, prodlužování vlasů jako služba, služby v oblasti květinářství, manikúra, pedikúra.

Třídy výrobků a služeb:
31, 35, 44

(540)



(593) Obrazová

- (111) **400174**
(220) 20.06.2023
(320) 20.06.2023
(442) 27.09.2023
(151) 03.01.2024
(730) **Fruko-Schulz s.r.o.**, Jiráskovo předměstí 629, Jindřichův Hradec, Jindřichův Hradec III, 37701, CZ
(210) O-586575
(511) (33) alkoholické nápoje s výjimkou piva, přípravky k výrobě alkoholických nápojů.

Třídy výrobků a služeb:
33

(540)

Green Deal

(592) Slovní

- (111) **400175**
(220) 20.06.2023
(320) 20.06.2023
(442) 27.09.2023
(151) 03.01.2024
(730) **Fruko-Schulz s.r.o.**, Jiráskovo předměstí 629, Jindřichův Hradec, Jindřichův Hradec III, 37701, CZ
(210) O-586584
(511) (33) alkoholické nápoje s výjimkou piva, přípravky k výrobě alkoholických nápojů.

Třídy výrobků a služeb:
33

(540)

Grýn Dýl

(592) Slovní

- (111) **400176**
(220) 21.06.2023
(320) 21.06.2023
(442) 27.09.2023
(151) 03.01.2024
(730) **AŽD Group s.r.o.**, Žirovnická 3146/2, Praha 10, Záběhlice, 10600, CZ
(740) Chytilová & spol., patentová kancelář, s.r.o., Nad spádem 641/20, Praha 4, Podolí, 14700
(210) O-586636
(511) (6) výkolejky a železniční výhybky, kovové železniční pražce, kolejnice kovové, kolejnicové spojky, obrysnice pro železnici kovové, kovový materiál pro železnice, ocelové stožáry, dopravní značky kovové, s výjimkou světelných a mechanických, železniční návěstidla kovová, s výjimkou světelných a mechanických, točny (železniční), kovová svodidla pro železnice, kovové materiály pro stavbu železnic, kabely, dráty a řetězy, kovové; (7) stroje s mechanickým pohonem k zabezpečení bezpečnosti železniční dopravy jako jsou ruční pohony závor, návěstidel a výhybek, generátory proudu, stroje na stavbu železnic, elektrické zavírače dveří; (9) aparáty, přístroje a zařízení vědecké, geodetické, elektrické a elektronické zařazení - vysokofrekvenční přístroje, zařízení pro měření, signalizaci, kontrolu, dohled a záchranu, systémy pro sledování pohybu vozidel včetně zařízení pro přenos, vyhodnocování a zpracování dat o těchto pohybech, kamerové a detekční systémy, aparáty a přístroje pro záznam, převod a reprodukci audiovizuálních záznamů, přístroje pro zpracování a vyhodnocování informací, počítače a periferní zařízení k nim, nahrany software, programy operačních systémů a síťových aplikací, přerušovače, přepínače a řadiče článků, odbočovače (elektrotechnika) a vypínače, automatická zařízení pro vozidla, blikáče a světelná signalizace, centrální procesorové jednotky, časové spínače, včetně automatických, dálkové ovladače, elektrické zařízení pro dálkové ovládání, dálkové ovládání železničních uzlů, včetně elektrodynamických a elektronických zařízení pro ně, dálkové řízení signalizace, indikátory ztrát elektrické energie, mechanismy pro turnikety, transformátory (napájecí zdroje), měřicí přístroje a zařízení, včetně velmi přesných zařízení, mlhová signalizace, s výjimkou výbušné, zvuková výstražná znamení v mlze (nevýbušná), železniční návěstí, zejména návěstí signalizační, světelná nebo mechanická, signalizační lucerny, elektrické signalizační zvonky, přejezdové signalizační zařízení, silniční signalizace, odrušovače (elektrotechnika), signalizační panely světelné a mechanické, elektrické zařízení jako prostředky pro prevenci dopravních nehod, radiotelefonní a radiotelegrafická zařízení, vysílací zařízení a vysílačky, bezpečnostní zařízení pro železnici a železniční dopravu, bezpečnostní zařízení pro silniční a lodní dopravu, pojistky, jističe, rozvodné řídicí, spínací a kontrolní panely, pulty a skříně, světelná signalizace a značení, značení (zabezpečovací zařízení), napáječové a elektronické stojany, ovládací stoly, indikační desky a veškeré prvky staničních, traťových a spádovištních zabezpečovacích, automatizačních a řídicích zařízení, rozvaděče, včetně automatických, rozvaděče pro vysoké napětí, vlakové zabezpečovače atc, elektrické přestavníky, mechanické přestavníky, skříně pro železniční zabezpečovací zařízení, přípojové venkovní skříně (skříně na elektrické přístroje), traťové telefonní objekty, elektrická zařízení pro závozy pro železniční přejezdy, světelné výstražníky pro železniční přejezdy, telefonní zapojovače, řadiče pro silniční signalizaci, světelná návěstidla, silniční semafore, elektrické a elektronické zabezpečovací zařízení proti krádeži, elektrické a elektronické poplašné zvonky, automatické telekomunikační a datové distribuční přístroje, zařízení optická, přístroje učební, dopravní semafore [signalizační zařízení], dopravní značení (světelné nebo mechanické), nekovové dopravní informační panely (světelná značení), přístroje a nástroje pro rozpoznávání dopravního značení, systémy pro rozpoznávání dopravního značení, nekovové mechanické dopravní značky, nekovové světelné dopravní značky, světelné dopravní značky, bezpečnostní zařízení v oblasti železniční dopravy, světla [dopravní] signalizační zařízení, elektrodynamická zařízení na dálkové ovládání železničních výhybek, elektrodynamická zařízení na dálkové ovládání železničních uzlů, zabezpečovací zařízení pro železniční dopravu, železniční doprava (bezpečnostní zařízení pro -), železniční návěstidla, bezpečnostní, zabezpečovací, ochranná a signalizační zařízení, poplašná zabezpečovací zařízení (jiná než pro vozidla), zabezpečovací přístroje k prevenci nehod nebo úrazů, počítačové systémy pro automatizované řízení dopravních prostředků, průmyslové automatizační ovladače, software pro průmyslovou automatizaci, elektrické kabely a dráty, ethernetové kabely, kabely rádiových relé, nadzemní kabely pro silnoproud, přístroje, nástroje a kabely pro oblast elektřiny, signální kabely pro zařízení informačních technologií, pro audiovizuální zařízení a pro telekomunikace, telekomunikační kabely, uzemňovací kabely; (12) prostředky na ochranu

dopravních prostředků proti odcizení, bezpečnostní a zabezpečovací zařízení a vybavení pro dopravní prostředky, části a příslušenství dopravních prostředků, dopravní prostředky pro cestování po železnici, kabelové dopravní instalace, železniční dopravní prostředky, mobilní posunovače železničních vagonů; (19) značky signalizační (nekovové), kromě světelných a mechanických, značky silniční (nekovové), kromě světelných a mechanických, materiály pro železnice, nekovové, nekovové železniční pražce; (35) pronájem reklamní plochy na železničním zařízení, maloobchod a velkoobchod s výrobky ve třídách 6, 7, 9, 12, 19 výše v tomto seznamu; (36) pronájem nemovitostí a nebytových prostor; (37) stavby a opravy staveb, včetně demolice staveb, dopravní stavby, především železniční stavby, průmyslové stavby, výstavba obytných budov, pronájem stavební techniky, práce s autojeřáby, truhlářské práce obsažené v této třídě, zámečnictví (opravy), instalace, montáž, servis, údržba, revize a kontrola mechanických, elektrických a elektronických železničních zabezpečovacích zařízení, strojů a přístrojů včetně zařízení pro sdělovací techniku, instalace, montáž, údržba a servis telekomunikačních zařízení, servis, údržba, opravy, revize a kontrola trakčních a motorových vozidel, montážní práce v oblasti venkovní i vnitřní kabeláže, zemní a kopáčské práce, provádění protlaků pod komunikacemi a tratěmi, poskytování technických služeb k ochraně osob a majetku, zejména instalace, montáž, kontrola stavu technických, zejména elektrotechnických zařízení k ochraně osob a majetku, budování železničních náspů, opravy nebo údržba železničního vozového parku, poskytování informací vztahujících se k opravám nebo údržbě železničních kolejových vozidel, renovace železničního vozového parku, stavba železnic, údržba železničních tratí, výstavba železniční infrastruktury, poradenské služby vztahující se k instalaci zabezpečovacího a bezpečnostního vybavení, instalace vybavení pro automatizaci budov, poradenské služby vztahující se k instalaci vybavení pro automatizaci budov, instalace a montáž alarmů, poplašných zařízení, zámeků a zabezpečovacích zařízení, jejich údržba a opravy; (39) doprava, pronájem vagonů a trakčních vozidel, silniční motorová doprava, služby v dopravě a přepravě, železniční doprava, sledování dopravních prostředků pomocí počítače nebo globálními polohovými systémy [dopravní informace], pronájem železničních dopravních prostředků používaných k měření profilů tratí, pronájem železničních dopravních prostředků, pronájem železničních dopravních prostředků používaných k reprofiliaci kolejnic, pronájem dopravních prostředků, železniční přepravní služby, železniční přeprava zboží, železniční nákladní přeprava, železniční doprava, pronájem železničních vozů, pronájem železnic, pronájem nákladních železničních vozů, pronájem osobních železničních vozů, automatizované distribuční poradenské služby týkající se dopravy, automatizované distribuční plánování týkající se dopravy; (40) truhlářství (zpracování dřeva), broušení a leštění kovů, galvanizérství, kovoobrábění, nástrojařství; (41) školící a vzdělávací činnost, zejména v oblasti sdělovací, zabezpečovací, požární a signalizační techniky, školící a vzdělávací činnost v oblasti zavádění a uplatňování norem a managementu kvality, vydavatelská a nakladatelská činnost; (42) vývoj a výzkum nových zabezpečovacích, signalizačních a sdělovacích zařízení pro železniční a silniční dopravu, odborné technické porady, expertizy a inženýrská činnost v oblasti dopravy a sdělovací, signalizační a zabezpečovací techniky, vývoj, instalace a údržba počítačových programů pro řízení dopravy včetně jejich implementace, pronájem software, poskytování dálkové správy počítačové sítě třetím osobám (služby techniků), geodézie, geodetické práce a zeměměřičská činnost, dopravní měření, projektová činnost v oblasti dopravy, zejména projektování elektrických, elektronických, signalizačních a sdělovacích zařízení včetně zajištění provedení potřebných technických zkoušek a certifikací (kontrola kvality), navrhování železničních vozidel, výzkum vztahující se k počítačové automatizaci v dopravě, výzkum vztahující se k počítačové automatizaci technických procesů, výzkum vztahující se k počítačové automatizaci administrativních procesů; (43) hostinská činnost, ubytovací služby, stravovací služby; (45) monitorování bezpečnosti na silničních komunikacích, poskytování technických služeb k ochraně osob a majetku zejména monitorování a sledování technických, zejména elektrotechnických zařízení k ochraně osob a majetku.

Třídy výrobků a služeb:

6, 7, 9, 12, 19, 35, 36, 37, 39, 40, 41, 42, 43, 45

(540) **AŽD GROUP**

(592) Slovní

(111) **400177**
(220) 29.06.2023
(320) 29.06.2023
(442) 27.09.2023

(151) 03.01.2024
(730) **Dufek Josef**, Pod Sokolovnou 1185/17, Svatobořice-Místřín, Svatobořice, 69604, CZ
(210) O-586784
(511) (33) víno (tiché, šumivé, ovocné); (35) reklamní, marketingové a propagační služby, maloobchod a velkoobchod s vinařskými produkty (víno tiché, šumivé, ovocné) a vinařskými meziproducty (částečně zkvašený hroznový mošt – burčák); (43) služby vináren, degustace (poskytování jídla a nápojů).
Třídy výrobků a služeb:
33, 35, 43

(540) **VINAŘSTVÍ JOSEF DUFEK**

(592) Slovní

(111) **400178**
(220) 07.07.2023
(320) 07.07.2023
(442) 27.09.2023
(151) 03.01.2024
(730) **TaskHeroo Europe, s.r.o.**, Korunní 2569/108, Praha 10, Vinohrady, 10100, CZ
(210) O-586933
(511) (9) informační technologie a audiovizuální, multimediální a fotografické přístroje, obsah s možností stažení a nahraný obsah, databáze, data nahraná elektronicky z internetu, adresáře (elektrické nebo elektronické), aplikační software, kódované programy, nahrané počítačové programy, nahraný počítačový software, integrovaný software, interaktivní multimediální počítačové programy, interaktivní počítačový software, aplikační software pro bezdrátová zařízení, aplikační software pro mobilní telefony, aplikační software pro mobilní zařízení, aplikační software pro služby cloud computingu, aplikační software ke stažení pro chytré telefony, balíčky počítačového softwaru; (35) reklamní, marketingové a propagační služby, pomoc v obchodní a podnikatelské činnosti, management a administrativní služby, obchodní poradenství a informace pro spotřebitele, administrativní prodej, administrativní zpracování objednávek, administrativní zpracování nákupních objednávek, inzertní služby, služby v oblasti plánování inzerce, online inzerce v počítačové síti, inzerce komerčních nebo obytných nemovitostí, služby v oblasti reklamy a inzerce prostřednictvím televize, rozhlasu, pošty, inzerce automobilů určených k prodeji prostřednictvím internetu, obchodní konzultační a poradenské služby, obchodní analýzy, obchodní informační služby a průzkumy trhu; (36) služby úschovy, služby nemovitostní (realitní služby), pojišťovací služby, pojistky (uzavírání -), finanční odhady, finanční, peněžní a bankovní služby; (38) poskytování a pronájem telekomunikačních zařízení a vybavení, síťové telekomunikační služby, telekomunikační služby; (42) služby testování, služby ověřování a služby kontroly kvality, služby v oblasti informačních technologií.

Třídy výrobků a služeb:

9, 35, 36, 38, 42

(540) **TaskHeroo**

(592) Slovní

(111) **400179**
(220) 13.07.2023
(320) 13.07.2023
(442) 27.09.2023
(151) 03.01.2024
(730) **Biber Lev**, Na Vrbici 616, Jesenice, Osnice, 25242, CZ
(740) Filip Nechanský, Ve vilkách 164, Horoušany, Horoušanky, 25082
(210) O-587012
(511) (9) přístroje a nástroje vědecké, výzkumné, navigační, geodetické, fotografické, kinematografické, audiovizuální, výrobky oční optiky - brýlové obruby a sluneční brýle, přístroje a nástroje pro vážení, signalizaci, měření, kontrolu (dohled), detekci, testování, inspekci, záchranu a výuku, zařízení pro vedení, přepínání, přeměnu, akumulaci, regulaci nebo řízení distribuce nebo použití elektrického proudu, zařízení a nástroje pro záznam, přenos, reprodukci nebo zpracování zvuku, obrazu nebo dat, média se záznamem a stahovatelná média, počítačový software, prázdná digitální nebo analogová záznamová a úložná média, počítače a periferní zařízení počítačů, potápěčské obleky, potápěčské masky, špunty do uší pro potápěče, nosní klipsy pro potápěče a plavce, potápěčské rukavice; (35) služby v marketingové a propagační činnosti, řízení, organizace a administrativní obchodní činnosti, kancelářské práce.

Třídy výrobků a služeb:
9, 35

(540)

(540) **ZITRONE BERLIN**

(592) Slovní

(111) **400180**

(220) 13.07.2023

(320) 13.07.2023

(442) 27.09.2023

(151) 03.01.2024

(730) **BREDFORD Consulting, s.r.o.**, Lazarská 1719/5, Praha 1, Nové Město, 11000, CZ

(740) JUDr. Štěpán Kratěna Ph.D, Lazarská 1719/5, Praha 1, Nové Město, 11000

(210) O-587013

(511) (35) administrativní služby, účetnictví, příprava daňových přiznání, služby spojené s podáváním daňových přiznání, nábor zaměstnanců, psychologické testování za účelem výběru zaměstnanců, zprostředkování zaměstnání, poradenské služby pro obchodní vedení, poradenství v oblasti organizace podniku, poradenství v oblasti řízení a organizace podniku, poradenství v oblasti řízení lidských zdrojů, poradenství v oblasti řízení obchodní činnosti, profesionální obchodní poradenství, obchodní poradenství v oblasti digitální transformace; (36) finanční poradenské služby v oblasti daní, finanční poradenství, finanční analýza, finanční řízení, finanční služby v oblasti likvidace podniků, finanční služby ve formě zprostředkování celního odbavení, finanční zúčtování, poskytování finančních informací, poskytování finančních informací prostřednictvím webových stránek, správa finančních záležitostí; (45) právní průzkum, právní převody vlastnických práv k majetku, právní služby v oblasti sjednávání smluv pro jiné osoby, právní správa licencí, příprava právních dokumentů, audity dodržování právních předpisů.

Třídy výrobků a služeb:
35, 36, 45

(540) **BREDFORD**

(592) Slovní

(111) **400181**

(220) 18.07.2023

(320) 18.07.2023

(442) 27.09.2023

(151) 03.01.2024

(730) **KOFI-KOFI servis s.r.o.**, Cejl 58/72, Brno, Zábřovice, 60200, CZ

(210) O-587080

(511) (6) kovové stánky, prodejní stánky vyrobené převážně z kovu; (11) kávovary, vybavení k vaření, ohřívání, chlazení a uchovávání potravin a nápojů; (19) nekovové prodejní stánky, výstavní stánky (nekovové konstrukce), nekovové přenosné výstavní stánky (konstrukce); (20) vývěsní tabule, stojany a značky, nekovové, montované expoziční stánky, montované výstavní stánky; (30) káva, čaj, kakao a jejich náhražky, zrnková káva, ledová káva, mletá káva, káva bez kofeinu, hotová káva a kávové nápoje, nepražená káva, vařená káva, ochucená káva, káva s čokoládou; (43) zajišťování stravování a nápojů hostům v restauracích, zajišťování stravování a nápojů pro hosty, služby provozoven nabízejících rychlé občerstvení s odnosem s sebou; (44) poradenství v oblasti stravování (výživy).

Třídy výrobků a služeb:
6, 11, 19, 20, 30, 43, 44



(593) Obrazová

(111) **400182**

(220) 18.07.2023

(320) 18.07.2023

(442) 27.09.2023

(151) 03.01.2024

(730) **Měď a Flíček, s.r.o.**, Marie Cibulkové 450/13, Praha 4, Nusle, 14000, CZ

(740) Mgr. Karel Šebesta, advokát, Národní 60/28, Praha 1, Nové Město, 11000

(210) O-587096

(511) (15) hudební nástroje, stojany na noty a stojany na hudební nástroje, dirigentské taktovky; (16) papír a lepenka, tiskárenské výrobky, potřeby pro vazbu knih, fotografie, papírnické zboží a kancelářské potřeby s výjimkou nábytku, lepidla pro kancelářské potřeby nebo pro domácnost, potřeby pro rýsování a kreslení a potřeby pro umělce, malířské štětce, instruktážní a výukové materiály, plastové archy, fólie a sáčky pro balení a obaly, tiskařské typy, štočky; (21) domácí a kuchyňské potřeby a nádoby, nádoby na vaření a nádobí na stolování, kromě vidliček, nožů a lžic, hřebeny a mycí houby, kartáče, ne však malířské štětce, materiály pro výrobu kartáčů, ruční nástroje na čištění, sklo v surovém stavu nebo částečně zpracované, kromě stavebního skla, umělecká díla ze skla, porcelánu a kameniny; (25) oděvy, obuv, pokrývky hlavy; (28) hry, hračky a výrobky určené ke hraní, zařízení na videohry, cvičební a sportovní potřeby, vánoční ozdoby; (35) reklama, propagace, řízení, organizace a administrativa obchodní činnosti, kancelářské práce; (41) vzdělávání, školení, zábava, sportovní a kulturní činnosti.

Třídy výrobků a služeb:

15, 16, 21, 25, 28, 35, 41

(540)

MĚĎA FLÍČEK

(592) Slovní

(111) **400183**

(220) 19.07.2023

(320) 19.07.2023

(442) 27.09.2023

(151) 03.01.2024

(730) **CPI Hotels, a.s.**, Bečvářova 2081/14, Praha 10, Strašnice, 10000, CZ

(740) **RYBÁŘ, SOPPÉ & PARTNEŘI, advokáti, s.r.o.**, Purkyňova 2121/3, Praha 1, Nové Město, 11000

(210) O-587108

(511) (41) výchova, vzdělávání, zábava, sportovní a kulturní aktivity; (43) služby zajišťující stravování a nápoje, dočasné ubytování; (44) lékařské služby, péče o hygienu a krásu osob.

Třídy výrobků a služeb:

41, 43, 44

(540)

B A D E N I A
HOTELS

(593) Obrazová

- (111) **400184**
(220) 19.07.2023
(320) 19.07.2023
(442) 27.09.2023
(151) 03.01.2024
(730) **CPI Hotels, a.s.**, Bečvářova 2081/14, Praha 10, Strašnice, 10000, CZ
(740) **RYBÁŘ, SOPPÉ & PARTNERI, advokáti, s.r.o.**, Purkyňova 2121/3, Praha 1, Nové Město, 11000
(210) O-587109
(511) (41) výchova, vzdělávání, zábava, sportovní a kulturní aktivity; (43) služby zajišťující stravování a nápoje, dočasné ubytování; (44) lékařské služby, péče o hygienu a krásu osob.

Třídy výrobků a služeb:
41, 43, 44

(540)

B A D E N I A

(593) Obrazová

- (111) **400185**
(220) 19.07.2023
(320) 19.07.2023
(442) 27.09.2023
(151) 03.01.2024
(730) **Škorík Jakub**, Luční 468, Babice, 25101, CZ
(210) O-587113
(511) (39) organizování cest, organizování prázdninových cest, organizování cest autokarem, organizování služebních cest, organizování vyhlídkových cest, organizování cestovních zájezdů, organizování přepravy cestujících, organizování cest do zahraničí, organizování dopravy, rezervace cest, organizování lodních výletů, plánování cest, služby cestovní kanceláře, jmenovitě organizování dopravy pro cestující, organizování a pořádání

výletů; (41) vzdělávací semináře; (43) služby zajišťující stravování, dočasné ubytování, poskytování dočasného ubytování, zařízení dočasného ubytování, poskytování dočasného pracovního ubytování, zprostředkovávání rezervací dočasného ubytování, dočasné ubytování poskytované turistickými ranči, poskytování dočasného ubytování pro hosty, poskytování dočasného ubytování v penzionech, rezervace dočasného ubytování prostřednictvím internetu, informace o dočasném ubytování, poradenské a rezervační služby týkající se dočasného ubytování, poskytování dočasného ubytování v prázdninových bytech, poskytování dočasného ubytování v prázdninových domech.

Třídy výrobků a služeb:
39, 41, 43

(540)

Catalyst Czech Republic

(592) Slovní

- (111) **400186**
(220) 24.07.2023
(320) 24.07.2023
(442) 27.09.2023
(151) 03.01.2024
(730) **Kajnar Lumír MgA.**, Ostravská 512, Frýdek-Místek, Místek, 73801, CZ
(210) O-587181
(511) (9) software; (10) přístroje, zařízení a pomůcky pro sexuální aktivity, sexuální hračky, antikoncepční prostředky, kondomy; (14) výrobky z kůže a imitace kůže, surové kůže a usně, a to náramky; (16) kancelářské psací potřeby, výrobky z kůže a imitace kůže, surové kůže a usně, a to penály; (18) deštníky a slunečníky, kůže a imitace kůže, surové kůže a usně, výrobky z těchto materiálů, a to klíčenky, visačky na zavazadla, obaly, pásky, řemínky, biče a sedla, zavazadla, cestovní tašky, peněženky a ostatní tašky; (20) výrobky z kůže a imitace kůže, surové kůže a usně, a to potahy na nábytek a nábytek; (21) výrobky z kůže a imitace kůže, surové kůže a usně, a to podložky na stůl, podtácky a plácačky; (25) oděvy, pokrývky hlavy, výrobky z kůže a imitace kůže, surové kůže a usně, a to boty, rukavice, kožené a koženkové oděvy a zástěry; (28) hračky, hry a žertovné předměty, přístroje a zařízení pro zábavní parky a hřiště, sportovní zařízení a zařízení ke cvičení, slavnostní ozdoby, ozdoby na večírky a umělé vánoční stromky, výrobky z kůže a imitace kůže, surové kůže a usně, a to masky; (29) džemy, zpracované ovoce, houby a zelenina, upravené ořechy a luštěniny; (30) cukr, přírodní sladidla, sladké polevy a náplně, pekárenské výrobky, cukrovinky, čokoláda a zákusky, zmrzlina, mražené jogurty a sorbety; (32) nealkoholické nápoje, pivo a nealkoholické pivo, přípravky pro výrobu nápojů; (33) alkoholické nápoje (s výjimkou piva); (34) kuřácké potřeby, tabák a tabákové výrobky (včetně náhražek), osobní vaponizéry a elektronické cigarety a příchutě a roztoky pro ně, zápalky; (35) reklamní, marketingové a propagační služby, pomoc v obchodní a podnikatelské činnosti, management a administrativní služby, obchodní služby s výše uvedenými výrobky ve tř. 9, 10, 14, 16, 18, 20, 21, 25, 28, 29, 30, 32, 33 a 34, obchodní informace pro spotřebitele; (36) finanční, peněžní a bankovní služby, pojišťovací služby, poskytování předplacených karet a kuponů, služby nemovitostní (realitní služby), zastavárny, získávání finančních prostředků a finanční sponzorování; (38) telekomunikační služby, poskytování a pronájem telekomunikačních zařízení a vybavení; (39) balení a skladování zboží, doprava a přeprava, informační, poradenské a rezervační služby v oblasti dopravy, parkování a uskladnění vozidel, zprostředkování dopravních služeb; (41) překladatelské a tlumočnické služby, zveřejňování, oznamování a psaní textů (s výjimkou reklamních), služby v oblasti vzdělávání, zábavy a sportu, rezervace vstupenek na vzdělávací, zábavní a sportovní aktivity a akce a související rezervační služby, výchova, vzdělávání, zábava a sportovní činnost; (42) návrhářství, vědecké a technologické služby, služby v oblasti informačních technologií, služby testování, ověřování a kontroly kvality; (43) dočasné ubytování, poskytování jídla a nápojů, pronájem nábytku, povlečení, prostírání a vybavení k poskytování jídla a nápojů, informační, poradenské a rezervační služby v oblasti poskytování jídla a pití, informace o dočasném ubytování, poradenské a rezervační služby v oblasti ubytování.

Třídy výrobků a služeb:
9, 10, 14, 16, 18, 20, 21, 25, 28, 29, 30, 32, 33, 34, 35, 36, 38, 39, 41, 42, 43

(540)



(593) Obrazová

(111) **400187**

(220) 25.07.2023

(320) 25.07.2023

(442) 27.09.2023

(151) 03.01.2024

(730) **BUGGY fitness s.r.o.**, Hasičská 1003/49, Ostrava, Hrabůvka, 70030, CZ

(740) Silesia Patent s.r.o., Soukromá 261, Václavovice, 73934

(210) O-587211

(591) Barevná

(511) (5) vitamíny, minerály, stopové prvky, vitamínové a multivitaminové přípravky, dietní a výživové přípravky pro léčebné účely, přípravky kombinující vitamíny, minerály, stopové prvky a bylinné výtažky, potravní doplňky obohacené vitamíny, minerály nebo stopovými prvky, minerály a multiminerálové přípravky, povzbuzující a posilující přípravky pro léčebné účely, včetně potravních doplňků, výživové doplňky pro léčebné účely, energeticko-výživné potraviny pro léčebné účely, potraviny obohacené vitamíny a minerály ve formě koncentrátů pro léčebné účely, proteinové koncentráty sloužící jako výživové potravní doplňky pro léčebné i neléčebné účely, potravní doplňky s léčebným účinkem, výživové a dietní doplňky pro potřeby výživy atletů a osob věnujících se sportu, které přispívají k lepšímu výkonu (doplňky stravy), potravinové doplňky ne pro lékařské účely (zařazené v této třídě), rostlinné směsi a extrakty určené k dietetickým účelům s léčebnými účinky a směsi uvedených látek a přípravků, dietetické přísady do jídla s léčebnými účinky, hygienické výrobky pro léčebné účely, potraviny pro kojence a batolata, dietní potraviny upravené pro lékařské účely, přípravky a prostředky léčebné kosmetiky pro ošetřování pokožky ve formě tablet, dražé, kapslí mastí, krémů, gelů, olejů, pěn, tekutých suspenzí, emulzí nebo koloidních roztoků, vodiček, zásypů a práškových směsí, roztoků a medicínálních čajových směsí; (25) oděvy, obuv, kloboučnické zboží, oděvy tělocvičné, oděvy sportovní, pokrývky hlavy, a to šátky a čepice, oděvy pohlcující pot, spodní prádlo, potítka, ponožky, kompresní oblečení a ponožky, trika, bundy sportovní, kraťasy, kalhoty, mikiny spadající do této třídy; (28) potřeby a nářadí pro sport, gymnastiku a posilování v rámci této třídy, sportovní a posilovací stroje a zařízení v rámci této třídy, stroje a přístroje pro sporty a různé hry spadající do této třídy, náčiní a nářadí pro různá tělesná cvičení, fitness trenažéry, činky, disky, gymnastická zařízení, jízdní kola nehybná určená pro trénink, posilovače svalů, přístroje pro tělesná cvičení, zařízení pro kulturistiku, boxerské rukavice, cvičební prkna, cvičné pytle, gymnastické zařízení, horolezecká výstroj, kola jízdní nehybná cvičná, přístroje pro tělesná cvičení, trampolíny, válce pro jízdní kola nehybná - trénovací, zdvihací pásy na závaží (sportovní nářadí); (32) nealkoholické nápoje, včetně diabetických, sirupy a jiné přípravky k přípravě nápojů, ovocné šťávy, nápoje z ovocných šťáv, energetické nápoje, iontové nápoje, dietetické nápoje v rámci této třídy; (35) reklama, propagace, rozesílání propagačního materiálu, výstavy k reklamním a obchodním účelům, aktualizování reklamních materiálů, reklama on-line v počítačové síti, on-line inzerce, nákup vstupenek on-line, rozšiřování reklamních materiálů zákazníkům (letáky, prospekty, tisky, vzorky), zasílání reklamních materiálů zákazníkům, vydávání, zveřejňování, oznámení, vyhlášení, publikování reklamních textů, venkovní reklama, pronájem reklamního času ve všech komunikačních médiích, vyhledávání dat a informací v

počítačových souborech (pro třetí osoby), kopírování nebo rozmnožování (reprodukce) dokumentů, dokladů, prezentace uživatelů na stránkách World Wide Web v počítačové síti internet, poradenská činnost pro obchodní podniky, velkoobchod a maloobchod, internetový obchod s výrobky, a to vše s výrobky: farmaceutika, léčebné a veterinární přípravky, hygienické přípravky pro zdravotnické účely, dietetické potraviny a přípravky upravené pro léčebné či veterinární účely, potraviny pro kojence a batolata, potravinové doplňky pro lidskou spotřebu a zvířata, náplasti, obvazové materiály a krytí, materiály pro plombování zubů, dentální vosky, dezinfekční přípravky, přípravky na hubení škůdců, fungicidy, herbicidy, oděvy, obuv, pokrývky hlavy, hry, hračky a výrobky určené ke hraní, zařízení na videohry, cvičební a sportovní potřeby, piva, minerální a syčené vody a jiné nealkoholické nápoje, ovocné nápoje a ovocné šťávy, sirupy a jiné přípravky pro přípravu nápojů, pomoc při řízení obchodní činnosti, reklama a inzerce prostřednictvím všech druhů médií, zejména prostřednictvím sítě internet, inzertní činnost, včetně poskytování výše uvedených služeb ve tř. 35 on-line (prostřednictvím počítačových a jiných sítí), marketing; (41) výchova, vzdělávání, zábava, sportovní a kulturní aktivity, tělesná výchova, organizace a pořádání sportovních a výchovných akcí, sportovních činností a soutěží, zejména se zaměřením na fitness a zdravý životní styl, informace o možnostech rozptýlení a zábavy, provozování sportovních zařízení, provozování fitness, péče o sportovce a talentovanou mládež v rámci třídy 41, provozování zařízení sloužící k zábavě, poskytování výchovně-zábavních, školicích, pracovních setkání a klubových služeb (výchovně-zábavná klubová činnost), školení, organizování soutěží (vzdělávacích nebo zábavných), organizování a vedení seminářů, sportovní činnost a zprostředkovatelská činnost v oblasti sportu, vyvíjení a provozování sportovní a tělovýchovné činnosti, pořádání a vedení workshopů (vzdělávání, školení), organizování a pořádání konferencí, pořádání kurzů a rekvalifikačních kurzů, fotografování, pronájem stadiónů, prodej vstupenek, půjčování sportovního nářadí, s výjimkou dopravních prostředků, vydavatelská a nakladatelská činnost, vydávání knih, novin, časopisů, periodických publikací, fotografií, pohlednic, plakátů, formulářů, vydávání textů, s výjimkou reklamních nebo náborových, služby digitálního zpracování obrazu, elektronické publikování (DTP), stříhání videopásek, poskytování on-line elektronických publikací (bez možnosti stažení), kondiční kurzy v oblasti tělesné zdatnosti, konzultace týkající se fyzické zdatnosti, gymnastický výcvik, tělesná výchova, učební a vzdělávací činnost, rekvalifikační kurzy, poradenské služby ohledně cvičení ve (fitness), školení (instruktáž), služby klubů zdraví, (zdravotní a kondiční cvičení), praktické cvičení (předvádění), koučink (školení), služby osobního trenéra (fitness trénink), kurzy fitness, sportovní aktivity, organizace a realizace sportovní cestovních akcí, provozování fitcentra, výchovná, poznávací (vzdělávací) a zábavní činnost, zábavná rekreace, poradenství pro volbu povolání, výcvik (instruktážní), výcvik (výchovný), vzdělávací informace, zkoušení, přezkoušení, organizování živých vystoupení, provozování akademie (vzdělávání) v oblasti sportovní výchovy a zdravého životního stylu, nahrávání instruktážních filmů se zaměřením na fitness, vydávání knih, časopisů a periodik (včetně elektronických), fitness centra; (44) služby fyzioterapeutické, regenerační, rekonvalescenční, rekondiční v rámci této třídy, rehabilitační, relaxační a maséřské, provozování solária a sauny, masáže všeho druhu jako relaxační, rehabilitační, sportovní, vodní, plynové, rašelínové a uhličité zábaly, činnost poradenská v oblasti zdravého životního stylu, zdraví a krásy, farmaceutické poradenství, poradenské služby v oblasti zvýšení imunity organismu, jeho regenerace a detoxikace, přírodní a alternativní medicína, přírodní terapie, dietologie, služby pro tvarování postavy, rehabilitační cvičení ve vyhřívacích lůžkách a kyslíko-ozónová terapie, hubnutí a redukce váhy (zdravotní poradenství), zdravotní poradenství týkající se stravovacího režimu, služby poskytování kondičních, regeneračních, rekondičních a resocializačních programů v rámci této třídy, lymfodrenáže, odstraňování celulitidy, psychoterapie - satiterapie, kosmetické služby, kadeřnické služby, služby salónu krásy, hygienická a kosmetická péče o lidi, služby v oblasti péče o hygienu, služby vizážistky, vše v rámci této třídy, služby solárií, služby lázní (SPA), služby wellness v oblasti masáží a zábalů, koupelí, sauny, aromaterapie, manikúry, pedikúry a kosmetiky, poskytování informací v oblasti výživy, poradenství v oblasti dietetiky a výživy.

Třídy výrobků a služeb:

5, 25, 28, 32, 35, 41, 44

(540)



(593) Obrazová

- (111) **400188**
(220) 27.07.2023
(320) 27.07.2023
(442) 27.09.2023
(151) 03.01.2024
(730) **Vognar Miloš Ing.**, Brněnská 165/111, Hradec Králové, Nový Hradec Králové, 50008, CZ
(210) O-587231
(511) (9) nahraný obsah (počítačové programy, data a informace), databáze (elektronické), interaktivní databáze, informační technologie a audiovizuální, multimediální a fotografické přístroje, komunikační zařízení, paměťová zařízení a média, audiovizuální přístroje; (16) umělecké předměty a figuríny z papíru a lepenky a architektonické modely, nosiče a dekorační materiály a materiály pro umělce, tiskárenské výrobky, papírnické zboží a vzdělávací potřeby, pytle a balicí a obalové materiály a materiály pro skladování z papíru, lepenky nebo z plastů; (35) obchodní poradenské služby a informace pro spotřebitele (poskytování), pomoc v obchodní a podnikatelské činnosti, management a administrativní služby, reklamní, marketingové a propagační služby; (41) rezervace vstupenek na vzdělávací, zábavní a sportovní aktivity a akce a související rezervační služby, služby v oblasti vzdělávání, zábavy a sportu, výchova, vzdělávání, zábava a sportovní činnost, zveřejňování, oznamování a psaní textů; (43) informace o dočasném ubytování, poradenské a rezervační služby, poskytování jídla a nápojů, pronájem nábytku, povlečení, prostírání a vybavení k poskytování jídla a nápojů.
Třídy výrobků a služeb:
9, 16, 35, 41, 43

(540)



(593) Obrazová

- (111) **400189**
(220) 27.07.2023
(320) 27.07.2023
(442) 27.09.2023
(151) 03.01.2024
(730) **Monitoring RC System s.r.o.**, Ringhofferova 115/1, Praha 5, Třebonice, 15521, CZ
(740) Mgr. Tomáš Urban, Sadová 2446, Rakovník, Rakovník II, 26901
(210) O-587233
(591) Barevná
(511) (9) datové sady, nahrané nebo stahovatelné, nahrané počítačové programy, navigační zařízení globálního polohového systému [GPS]; (38) geolokační služby [telekomunikační služby]; (39) logistika v dopravě, lokalizace a sledování nákladu pro účely přepravy, lokalizace a sledování osob pro účely přepravy, navigační služby pro řidiče při cestování; (42) platforma jako služba [PaaS], software jako služba [SaaS], tvorba počítačového softwaru, tvorba počítačových systémů, údržba počítačového softwaru, ukládání elektronických dat; (45) dohledávání ukradeného majetku, lokalizování a sledování ztraceného majetku.
Třídy výrobků a služeb:
9, 38, 39, 42, 45

(540)



(593) Obrazová

- (111) **400190**
(220) 27.07.2023
(320) 27.07.2023
(442) 27.09.2023
(151) 03.01.2024
(730) **Prošek Martin**, Šulcova 612, Kladno, Kročehlavy, 27201, CZ
(210) O-587242

(511) (5) potravní doplňky a dietetické přípravky, farmaceutické přípravky a přírodní léčiva; (32) energetické nápoje, energetické nápoje (k jiným než lékařským účelům), energetické nápoje obsahující kofein; (43) poskytování jídla a nápojů.

Třídy výrobků a služeb:
5, 32, 43

(540) **Jak jsi kratom?**

(592) Slovní

(111) **400191**

(220) 27.07.2023

(320) 27.07.2023

(442) 27.09.2023

(151) 03.01.2024

(730) **Prošek Martin**, Šulcova 612, Kladno, Kročehlavy, 27201, CZ

(210) O-587244

(511) (5) potravní doplňky a dietetické přípravky, farmaceutické přípravky a přírodní léčiva, léčivé nápoje, prášky nahrazující jídlo, nápojové směsi v prášku jako doplňky výživy, dietní doplňky ve formě prášku; (32) energetické nápoje, energetické nápoje obsahující kofein, energetické nápoje (k jiným než lékařským účelům); (43) poskytování jídla a nápojů.

Třídy výrobků a služeb:
5, 32, 43

(540)



(593) Obrazová

(111) **400192**

(220) 28.07.2023

(320) 28.07.2023

(442) 27.09.2023

(151) 03.01.2024

(730) **Aldenia ADN-CZ s.r.o.**, č. p. 270, Ježov, 69648, CZ

(210) O-587253

(511) (13) hlavně pušek, hlavně střelných zbraní, krátké osobní zbraně (střelné zbraně), lovecké zbraně, lučičky pro pušky, munice do střelných zbraní, náboje, nábojnice, nábojnicová pouzdra, pažby, pistole (zbraně), pouzdra na pušky, pouzdra na střelné zbraně, pušky, ramenní popruhy na zbraně, revolvery, střelné zbraně, tlumiče pro střelné zbraně, úderníky pro střelné zbraně a pušky, vzduchové pistole (zbraně), zaměřovači zrcadla pro střelné zbraně, zaměřovače na střelné zbraně, jiné než teleskopické, závěry střelných zbraní.

Třídy výrobků a služeb:
13

(540) **ADN-CZ**

(592) Slovní

(111) **400193**

(220) 28.07.2023

(320) 28.07.2023

(442) 27.09.2023

(151) 03.01.2024

(730) **Vystavěl Martin Ing.**, Švabinského 936/7, Svitavy, Předměstí, 56802, CZ

(740) Advokátní kancelář - Mgr. Petr Žižka, LL.M., Mgr. Petr Žižka LL.M., Sedláčkova 209/16, Plzeň, Vnitřní Město, 30100

(210) O-587260

(511) (35) texty (psaní reklamních textů), vydávání reklamních textů, publikace reklamních, inzertních textů, poradenská činnost v oblasti lidských zdrojů a vztahů pro firmy; (41) kurzy osobního rozvoje, školení týkající se osobního rozvoje, pořádání školicích kurzů zaměřených na osobní rozvoj, životní koučink (školení), pořádání výukových kurzů zaměřených na sebeuvědomění, příprava a pořádání kurzů a seminářů zaměřených na sebeuvědomění, školení týkající se meditace, školení nebo vzdělávací služby v oblasti životního koučování, vedení vzdělávacích seminářů, multimediální publikování, publikování multimediálních materiálů on-line, psaní a publikování textů, s výjimkou reklamních textů, psaní blogů, sepisování textů (s výjimkou reklamních textů), vydávání instruktážních manuálů, audiovizuální ukázkové prezentace, organizace seminářů, organizování a řízení vzdělávacích seminářů, organizování a vedení osobních vzdělávacích fór, pořádání a vedení workshopů [školení], vedení workshopů a seminářů v oblasti osobnostního uvědomění, pořádání a vedení školicích kurzů, výuka jógy, sportovní a kulturní aktivity, poskytování vzdělávacích kurzů, kurz mediace, kurz emoční inteligence, kurzy firemního rozvoje v oblasti lidských zdrojů a vztahů; (44) meditace (služby), arteterapie (léčba výtvarným uměním), holistická psychoterapie, individuální a skupinové psychologické služby, kognitivní behaviorální terapie, konzultační služby vztahující se k chování jednotlivce, poskytování informací v oboru psychologie, poradenství vztahující se k psychologické úlevě při zdravotních potížích, příprava psychologických profilů, poskytování zařízení pro duševní rehabilitaci, psychologické poradenství pracovníkům, psychologické poradenství služby péče o duševní zdraví.

Třídy výrobků a služeb:

35, 41, 44

(540)

 Direct Intuitive Approach

(593) Obrazová

(111) **400194**

(220) 28.07.2023

(320) 28.07.2023

(442) 27.09.2023

(151) 03.01.2024

(730) **Bomby k tyči s.r.o.**, Plachého 880/26, Plzeň, Jižní Předměstí, 30100, CZ

(740) Mgr. Vojtěch Metelka, Martinská 608/8, Plzeň, Jižní Předměstí, 30100

(210) O-587261

(511) (9) obsah s možností stažení a nahraný obsah; (35) reklamní, marketingové a propagační služby; (41) zveřejňování, oznamování a psaní textů (mimo reklamních), služby v oblasti vzdělávání, zábavy a sportu.

Třídy výrobků a služeb:

9, 35, 41

(540)

BOMBY K TYČI



(593) Obrazová

(111) **400195**

(220) 28.07.2023

(320) 28.07.2023

(442) 27.09.2023

(151) 03.01.2024

(730) **Skopal-Procházková Klára**, 95, Mistřice, 68712, CZ

(740) Kania, Sedlák, Smola, s.r.o., Mendlovo náměstí 907/1a, Brno, Staré Brno, 60300

(210) O-587262

(511) (29) jedlé oleje a tuky, jedlé oleje, potravinářské oleje, ochucené oleje, sezamový olej, kokosový olej, řepkový olej, chilli olej, arašídový olej, olivový olej, kukuřičný olej, slunečnicový olej, olej do salátů, palmový olej jedlý, lněný olej jedlý, oleje na vaření, sójový olej, ryby v olivovém oleji; (30) soli, chuťové přísady, ochucovadla a koření, směsi koření, koření drhnuté, koření přípravky, sušené koření, koření v prášku, koření do jídel, marinády obsahující koření, potravinářské koření přípravky, příchutě koření, koření na pečení, koření na popkorn, koření směsi k přípravě dušených pokrmů, kuchyňská sůl, ochucená kuchyňská sůl, kořeněná sůl, stolní sůl, jedlá sůl, jedlá mořská sůl, sůl ke konzervaci potravin, sůl k nakládání potravin, čaje, zelený čaj, žlutý čaj, čaj oolong, čaj rooibos, černý čaj, ovocné čaje, bylinné čaje, jasmínový čaj, sáčkové čaje, čajové kapsle, čajové směsi, čaj bez teinu, čajové pečivo, nápoje s čajovým základem, nápoje na bázi čaje, čajové výtažky pro kulinářské účely, aromatické přípravky k výrobě bylinných čajů, balené čaje, cukr, cukrovinky, hnědý cukr, moučkový cukr, práškový cukr, surový cukr, náhražky cukru, hroznový cukr, vanilkový cukr, vanilinový cukr, kostkový cukr, cukrovinky, bonbóny, pěnové cukrovinky, cukrářské výrobky, tvrdé cukrovinky, mentolové cukrovinky, plněné cukrovinky, čokoládové cukrovinky, mléčné cukrovinky, cukrovinky tekuté, cukr, med, melasa, sladkosti bez cukru, žvýkačky bez cukru, dorty, želatinové bonbóny, sirupy a melasa, sirupy na ochucování, sirupy pro potraviny, čokoládový sirup, javorový sirup, kukuřičný sirup, zlatý sirup, glukózové potravinářské sirupy; (32) sirupy do nápojů, sirupy k přípravě limonády, sirupy pro přípravu nápojů, ovocné sirupovité nápoje, nealkoholické, sirupy pro přípravu ochucených minerálních vod, sirupy na výrobu nápojů s ovocnou příchutí, sladové sirupy do nápojů.

Třídy výrobků a služeb:
29, 30, 32

(540)

LUSSK

(592) Slovní

(111) **400196**

(220) 28.07.2023

(320) 28.07.2023

(442) 27.09.2023

(151) 03.01.2024

(730) **Skopal-Procházková Klára**, 95, Mistřice, 68712, CZ

(740) Kania, Sedlák, Smola, s.r.o., Mendlovo náměstí 907/1a, Brno, Staré Brno, 60300

(210) O-587263

(591) Barevná

(511) (29) jedlé oleje a tuky, jedlé oleje, potravinářské oleje, ochucené oleje, sezamový olej, kokosový olej, řepkový olej, chilli olej, arašídový olej, olivový olej, kukuřičný olej, slunečnicový olej, olej do salátů, palmový olej jedlý, lněný olej jedlý, oleje na vaření, sójový olej, ryby v olivovém oleji; (30) soli, chuťové přísady, ochucovadla a koření, směsi koření, koření drhnuté, koření přípravky, sušené koření, koření v prášku, koření do jídel, marinády obsahující koření, potravinářské koření přípravky, příchutě koření, koření na pečení, koření na popkorn, koření směsi k přípravě dušených pokrmů, kuchyňská sůl, ochucená kuchyňská sůl, kořeněná sůl, stolní sůl, jedlá sůl, jedlá mořská sůl, sůl ke konzervaci potravin, sůl k nakládání potravin, čaje, zelený čaj, žlutý čaj, čaj oolong, čaj rooibos, černý čaj, ovocné čaje, bylinné čaje, jasmínový čaj, sáčkové čaje, čajové kapsle, čajové směsi, čaj bez teinu, čajové pečivo, nápoje s čajovým základem, nápoje na bázi čaje, čajové výtažky pro kulinářské účely, aromatické přípravky k výrobě bylinných čajů, balené čaje, cukr, cukrovinky, hnědý cukr, moučkový cukr, práškový cukr, surový cukr, náhražky cukru, hroznový cukr, vanilkový cukr, vanilinový cukr, kostkový cukr, cukrovinky, bonbóny, pěnové cukrovinky, cukrářské výrobky, tvrdé cukrovinky, mentolové cukrovinky, plněné cukrovinky, čokoládové cukrovinky, mléčné cukrovinky, cukrovinky tekuté, cukr, med, melasa, sladkosti bez cukru, žvýkačky bez cukru, dorty, želatinové bonbóny, sirupy a melasa, sirupy na ochucování, sirupy pro potraviny, čokoládový sirup, javorový sirup, kukuřičný sirup, zlatý sirup, glukózové potravinářské sirupy; (32) sirupy do nápojů, sirupy k přípravě limonády, sirupy pro přípravu nápojů, ovocné sirupovité nápoje, nealkoholické, sirupy pro přípravu ochucených minerálních vod, sirupy na výrobu nápojů s ovocnou příchutí, sladové sirupy do nápojů.

Třídy výrobků a služeb:
29, 30, 32

(540)



(593) Obrazová

(111) **400197**

(220) 28.07.2023

(320) 28.07.2023

(442) 27.09.2023

(151) 03.01.2024

(730) **GOLDEN ARROWS s.r.o.**, Zborovská 716/27, Praha 5, Smíchov, 15000, CZ

(740) zaeRkováno s.r.o., Vršovické náměstí 111/2, Praha 10, Vršovice, 10100

(210) O-587276

(511) (14) vzácné kovy a jejich slitiny a výrobky z těchto látek, a to šperky, mince, numismatické sbírky, medaile, žetony, vyznamenání, medailony, sošky a odznaky, sběratelské mince, medaile, pamětní medaile, odlévané mince a medailony ze železných a obecných neželezných kovů a jejich slitin, měděné žetony, odznaky ze vzácných kovů, přívěšky, diamanty, drahokamy, slitiny drahých kovů, drahé kovy, surové nebo jako polotovar, figurky (sošky) z drahých kovů, hodinky, časoměry, ingoty z drahých kovů, šperky, perly (šperky), platina (kov), polodrahokamy, stříbro, surové nebo jako polotovar, klenoty k osobnímu krášení, manžetové knoflíčky, umělecká díla z drahých kovů, dráty z drahých kovů (šperky), zlato, surové nebo jako polotovar; (35) maloobchodní a velkoobchodní služby pro drahé kovy a výrobky z drahých kovů, zejména zlata, stříbra, platiny, maloobchodní a velkoobchodní služby pro diamanty, mince a medaile, administrativní zpracování objednávek, analýza nákladů a cen, dodavatelské služby pro třetí osoby, dražby, ekonomické a obchodní prognózy, obchodní nebo ekonomické informace, prezentace výrobků v komunikačních médiích pro účely maloobchodu, marketing, merchandising, pomoc při řízení obchodní činnosti, odborné obchodní a

ekonomické poradenství, předvádění zboží, partnerský marketing a propojování klientů s ambasadory a partnery, event marketing (získávání zákazníků pořádáním akcí); (40) zpracování kovů (ražení), odlévání a zpracování kovů železných i neželezných, odlévání drahých kovů a jejich slitin, slévání drahých kovů, zlatnictví a stříbnictví, pozlacování a postříbřování šperků, klenotnictví a kovotepectví (zpracování materiálů, výroba zlatých a stříbrných šperků), sběr, úprava a zpracování veškerých sběrných (druhotných) surovin, především s obsahem zlata a jiných drahých kovů; (42) klasifikace mincí, služby v oblasti analýzy mincí (ověřování), zprostředkovatelské a poradenské služby v oblasti numismatiky, jako jsou expertízy a ověřování numismatických sbírek, design (grafické umění), navrhování a vývoj počítačového hardwaru a softwaru.

Třídy výrobků a služeb:
14, 35, 40, 42

(540)

(540)

CRAWLER

GOLDEN ARROWS



(593) Obrazová

(111) **400198**

(220) 30.07.2023

(320) 30.07.2023

(442) 27.09.2023

(151) 03.01.2024

(730) **OMVIA s.r.o.**, Husova 691, Skuteč, 53973, CZ

(210) O-587280

(511) (24) látky na oděvy; (25) roláky (oděvy), dupačky (oděvy), chlapecké oděvy, topy (oděvy), oděvy, pulovry (oděvy), domácí oděvy, rukavice [oděvy], šortky (oděvy), oděvy nepromokavé, oteplovací oděvy, šály (oděvy), kombinézy [oděvy], dětské oděvy, lněné oděvy, vlněné oděvy, body [oděvy], dámské oděvy, kašmírové oděvy, hedvábné oděvy, pletené zboží (oděvy), kalhotky dětské [oděvy], oděvy pro dívky, dětské svrchní oděvy, fleecové vrchní oděvy, kojenecké svrchní oděvy, chlapecké svrchní oděvy, vybavy pro novorozence [oděvy], oděvy pro malé děti, oděvy do nepříznivého počasí.

Třídy výrobků a služeb:
24, 25

(593) Obrazová

(111) **400199**

(220) 30.07.2023

(320) 30.07.2023

(442) 27.09.2023

(151) 03.01.2024

(730) **Digital & Legal s.r.o.**, Římská 1276/36, Praha 2, Vinohrady, 12000, CZ

(210) O-587281

(511) (9) počítačový software, aplikační software, vzdělávací počítačové aplikace, mobilní aplikace, vzdělávací mobilní aplikace, vzdělávací tabletové aplikace; (35) marketing, produktový marketing, poradenství (odborné obchodní); (41) poskytování vzdělávacích služeb vztahujících se k ekologickým tématům; (42) technické poradenství v oboru ekologického inženýrství, poskytování technologických informací o inovacích šetrných k životnímu prostředí a o ekologických inovacích.

Třídy výrobků a služeb:
9, 35, 41, 42

(540)

Green0meter

(592) Slovní

(111) **400200**

(220) 28.07.2023

(320) 28.07.2023

(442) 27.09.2023

(151) 03.01.2024

(730) **Albert Česká republika, s.r.o.**, Radlická 520/117, Praha 5, Jinonice, 15800, CZ

(740) **HAVEL & PARTNERS s.r.o.**, advokátní kancelář, Mgr. Ivan Rámeš, advokát, Na Florenci 2116/15, Praha 1, Nové Město, 11000

(210) O-587282

(511) (21) krabice a přepravky na jídlo; (29) ančovičky, arašidy zpracované, bujóny, byliny konzervované, cibule konzervovaná, luštěniny konzervované, luštěniny sušené, luštěniny zpracované, čočka konzervovaná, čočka sušená, datle zpracované, fazole konzervované, fazole vařené, fazole sušené, cizma zpracovaná, garnáty, hrách konzervovaný, sójové boby zpracované, rozinky, huspeniny, jedlé oleje a tuky, kandované ovoce, konzervy masové, konzervy rybí, konzervovaná zelenina, kyselé zelí, mandle zpracované, nakládaná zelenina, olivy konzervované, oříšky zpracované, konzervované ovoce, ovocné rosoly, paštiky, rajčatový protlak, saláty (nikoliv zahradní), sardinky, zelenina konzervovaná, houby konzervované; (30) koření, konkrétně chilli, anýz, hřebíček, zázvor, šafrán, nové koření, šalvěj, kari, paprika, pepř, skořice, sušený koriandr, koření směsí, cukr, cukrářské polevy (na dorty), cukrovinkové ozdoby na dorty, dochucovačla, drcený ječmen, drcený oves, droždí, fondány (cukrovinky), mouka pšeničná, ječná, žitná, kukuřičná, sójová, mandlová, čoková, cizmová, bramborová, jedlá soda, kakao, konzervované zahradní bylinky (koření přísady), koření, kuchyňská sůl, kukuřičná mouka, kypřící prášek do pečiva, kypřící prostředky, lepkové přísady, marcipán, muškátový oříšek, potravinářské esence, s výjimkou éterických esencí a esenciálních olejů, příchutě do dortů, jiné než esenciální oleje, zeleninové a ovocné omáčky k masům (dochucovačla); (31) nezpracovaná rýže, čerstvé ovoce a zelenina, čerstvé tropické ovoce, čerstvé bobulovité ovoce, čerstvé ovocné

směsí, čerstvé bio ovoce, čerstvá bio zelenina, salátová zelenina, čerstvá kořenová zelenina, arašídý nezpracované, brambory nezpracované, byliny čerstvé jako koření, cibule nezpracované, citrusové ovoce, čekanka salátová, fazole nezpracované, hlávkový salát čerstvý, houby nezpracované, luštěniny čerstvé, hrách čerstvý, čočka čerstvá, cizma čerstvá, čerstvé sójové boby, hrozny, okurky, olivy, nezpracované jedlé ořechy, čerstvá řepa.

Třídy výrobků a služeb:
21, 29, 30, 31

(540)



(593) Obrazová

(111) **400201**
(220) 28.07.2023
(320) 28.07.2023
(442) 27.09.2023
(151) 03.01.2024
(730) **Albert Česká republika, s.r.o.**, Radlická 520/117, Praha 5, Jinonice, 15800, CZ
(740) **HAVEL & PARTNERS s.r.o.**, advokátní kancelář, Mgr. Ivan Rámeš, advokát, Na Florenci 2116/15, Praha 1, Nové Město, 11000
(210) O-587283
(511) (21) krabice a přepravy na jídlo; (29) ančovičky, arašídý zpracované, bujóny, byliny konzervované, cibule konzervovaná, luštěniny konzervované, luštěniny sušené, luštěniny zpracované, čočka konzervovaná, čočka sušená, datle zpracované, fazole konzervované, fazole vařené, fazole sušené, cizma zpracovaná, garnáty, hrách konzervovaný, sójové boby zpracované, rozinky, huspeniny, jedlé oleje a tuky, kandované ovoce, konzervy masové, konzervy rybí, konzervovaná zelenina, kyselé zelí, mandle zpracované, nakládaná zelenina, olivy konzervované, oříšky zpracované, konzervované ovoce, ovocné rosoly, paštiky, rajčatový protlak, saláty (nikoliv zahradní), sardinky, zelenina konzervovaná, houby konzervované; (30) koření, konkrétně chilli, anýz, hřebíček, zázvor, šafrán, nové koření, šalvěj, kari, paprika, pepř, skořice, sušený koriandr, koření směsí, cukr, cukrářské polevy (na dorty), cukrovinkové ozdoby na dorty, dochucovadla, drcený ječmen, drcený oves, droždí, fondány (cukrovinky), mouka pšeničná, ječná, žitná, kukuřičná, sójová, mandlová, čokolová, cizmová, bramborová, jedlá soda, kakao, konzervované zahradní bylinky (koření přísady), koření, kuchyňská sůl, kukuřičná mouka, kypřící prášek do pečiva, kypřící prostředky, lepkové přísady, marcipán, muškátový oříšek, potravinářské esence, s výjimkou éterických esencí a esenciálních olejů, příchutě do dortů, jiné než esenciální oleje, zeleninové a ovocné omáčky k masům (dochucovadla); (31) nezpracovaná rýže, čerstvé ovoce a zelenina, čerstvé tropické ovoce, čerstvé bobulovité ovoce, čerstvé ovocné směsí, čerstvé bio ovoce, čerstvá bio zelenina, salátová zelenina, čerstvá kořenová zelenina, arašídý nezpracované, brambory nezpracované, byliny čerstvé jako koření, cibule nezpracované, citrusové ovoce, čekanka salátová, fazole nezpracované, hlávkový salát čerstvý, houby nezpracované, luštěniny čerstvé, hrách čerstvý, čočka čerstvá, cizma čerstvá, čerstvé sójové boby, hrozny, okurky, olivy, nezpracované jedlé ořechy, čerstvá řepa.

Třídy výrobků a služeb:
21, 29, 30, 31

(540) **ALBERTOVA TRŽNICE MENU BOX**
(592) Slovní

(111) **400202**
(220) 31.07.2023
(320) 31.07.2023
(442) 27.09.2023
(151) 03.01.2024
(730) **RAMA BOHEMIA, a.s.**, Londýnská 309/81, Praha 2, Vinohrady, 12000, CZ
(740) Macek and Partners, Mgr. Jiří Macek, Sázavská 751/16, Praha 2, Vinohrady, 12000
(210) O-587288
(511) (7) stroje na výrobu a zpracování materiálů, vstřikovací stroje na formování plastů, automatizované montážní stroje, vstřikovací formy pro části automobilových motorů; (17) polozpracované plasty, plasty vytvořené vstřikováním, lisované plasty (polotovary), polotovary z umělých hmot, plastové výlisky pro různé průmyslové použití, termosety, termoplasty, plastické hmoty ve formě desek, filmů, bloků, tyčí a trubek; (40) zpracování plastů, zpracování plastových materiálů na výrobu plastových odlitků, výroba plastových výlisků z termoplastu pro automobilový průmysl, montáž výrobků pro třetí osoby, montáž materiálů (na objednávku), a to kompletně materiálů na zakázku pro druhé, finální úprava materiálů, a to frézování, broušení, děrování, leštění a barvení materiálů, recyklace plastických hmot.

Třídy výrobků a služeb:
7, 17, 40

(540) **RAMA**
(592) Slovní

(111) **400203**
(220) 01.08.2023
(320) 01.08.2023
(442) 27.09.2023
(151) 03.01.2024
(730) **Rafaj Luděk Ing.**, Ke Skalce 106, Fryšták, Vítová, 76316, CZ
(210) O-587363
(591) Barevná
(511) (4) elektřina, elektrická a tepelná energie, paliva, plyn, uhlí, dřevo, palivové dřevě, dřevěné a rašelinové brikety, dřevěné uhlí, koks, rašelina, topné oleje, topný plyn, uhelné brikety, palivové a pohonné plyny, plyn pro mazadla, mazací oleje a tuky, průmyslové oleje a tuky, olej na ochranu a konzervaci materiálů, olej pro konzervaci zdiva, generátorový plyn, olejový plyn, plyn ztužený (palivo), kapalná paliva, motorová paliva, minerální paliva, maziva, palivo do zapalovačů; (7) elektrotechnická zařízení a přístroje pro domácnost, a to kuchyňské drtiče, přístroje na mletí potravin a mixéry, lisy na ovoce a na zeleninu, jejich části a součásti, domácí automatické pračky, myčky na nádobí, vysavače prachu, sáčky do vysavačů, leštiče parket, elektrické vrtačky a jejich části, řetězové pily a okružní pily a jejich části, tlakové myčky, svařovací stroje elektrické, kompresory, obráběcí stroje, frézy, soukolí a hnací řemeny, generátory elektřiny, balicí stroje, prodejní automaty, elektromechanické stroje na přípravu pokrmů, svařovací stroje elektrické, kompresory, elektrické nářadí, a to elektrické ruční vrtačky, elektrické šroubováky, brusky, pilky, hoblíky a nástroje poháněné elektrickým motorem nebo jiným mechanickým pohonem spadající do této třídy, elektrody pro svařování plynem, hořáky na řezání plynové, hořáky svařovací plynové, plynové přístroje pro pájení, plynové přístroje pro svařování, zplynovače zařazené v této třídě, pamí turbíny, vodní turbíny; (9) informační technologie a systémy (software) na všech druzích elektronických nosičů, přístroje a stroje pro záznam, přenos a reprodukci zvuku nebo obrazu, počítačový hardware a software, zvláště pro přístup do systémů sítí internet, elektronické databáze a databázové produkty, informace a záznamy v elektronické podobě, informace a záznamy na nosiči (s výjimkou nosičů papírových ze třídy 16), informace, data, databáze a informační produkty na elektronických nosičích nebo i v elektronických, datových, informačních, počítačových a komunikačních sítích, související software a hardware, elektronické, datové, informační, komunikační nebo výpočetní sítě, včetně jednotlivých součástí a náhradních dílů obsažených ve třídě 9, elektronická periodika a knihy, monitorovací elektrické přístroje spadající do tř. 9 a jejich součástí, elektronky, optické a

optickoelektrické přístroje, přístroje pro signalizaci a kontrolu, elektrické spotřebiče pro domácnost, a to rádia, přehrávače, televizory; (11) přístroje pro osvětlení, topení, výrobu páry, pro vaření, přístroje chladicí, pro sušení, ventilaci, distribuci vody, zařízení topná, ventilační, klimatizační, chladicí a pro ohřev vody, zařízení pro výrobu páry, fotovoltaické a solární kolektory pro vytápění, digestoře, fotovoltaiické a solární kolektory pro vytápění, lampová svítidla, zahradní lampy a lampy pro osvětlování rostlin, svítilny, krby, kamna, pece (vyjma laboratorních) a sporáky na tuhá, kapalná a plynová paliva a na elektrický proud a jejich součásti a příslušenství, přístroje pro pečení, opékání, grilování a příslušenství, zahradní grily, mikrovlnná zařízení na úpravu vody, přístroje pro chlorování bazénů, osvětlování a svítidla všeho druhu, vany, sprchy a umyvadla, saunová zařízení (na vytápění) v rámci této třídy, solária, zařízení pro ohřívání vody, zejména zásobníky a průtokové ohřívače vody, postřikovače trávníku (zavlažovací zařízení); (16) tiskárenské výrobky - brožury, časopisy (periodika), diagramy, fotografie (tištěné), grafické reprodukce, grafiky, kalendáře, knihy, letáky, mapy, noviny, rejstříky (seznamy), tiskoviny, tištěné publikace, reklamní, propagační, umělecké nebo ozdobné předměty z papíru, uživatelské předměty z papíru, a to alba, rámečky na obrazy, krabice a krabičky k ukládání výrobků, věcí a materiálů, databázové produkty v listinné podobě; (35) reklamní, inzertní, propagační činnost prostřednictvím jakéhokoliv média, prostřednictvím telefonní, datové, informační, elektronické, komunikační nebo počítačové sítě, poskytování informací a jiných informačních produktů komerčního nebo reklamního charakteru, komerční využití internetu v oblastech komerčních internetových médií a vyhledávacích služeb, on-line a off-line inzerce, prezentace výrobků, zboží, služeb a uživatelských subjektů na stránkách v počítačové síti internet, systematizace informací do počítačových databází, marketing, průzkum trhu, obchodní administrativa, rozšiřování reklamy nebo inzerce, poskytování reklamního prostoru na síti pro sjednávání obchodních transakcí mezi třetími stranami při prodeji, nákupu a výměně zboží a služeb, pronájem míst na umístění inzerce nebo reklamy, služby řízení IT dat, zpracování, analýza a vyhodnocování obchodních dat počítačových databází, vše spadající do této třídy; (36) finanční služby pro zpracování plateb po síti, služby elektronických plateb; (37) stavební činnost, provádění stavebních prací, oprav a přestaveb nemovitostí, stavební rekonstrukce, demolice staveb, bytová výstavba, pokládání podlah a podlahových krytin, realizace inženýrských sítí, zprostředkování stavebních prací, zprostředkování oprav a přestaveb nemovitostí, montování staveb bytů a průmyslových prostor, průmyslové stavby (realizace), vodo hospodářské stavby (realizace), stavba energeticky úsporných staveb, realizace stavebních konstrukcí a montovaných staveb, realizace projektů solárního vytápění solárních elektráren, montáž, údržba, opravy, revize a zkoušky plynových zařízení, plynoinstalatérství, poradenství a konzultace ve stavebnictví; (38) poskytování přístupu k webovým portálům, poskytování přístupu k datům prostřednictvím webových portálů, telekomunikační služby, služby v oblasti komunikační techniky spadající do této třídy, poskytování komunikačních služeb prostřednictvím celosvětové počítačové sítě internet, zprostředkování komunikace mezi třetími osobami pomocí sítě internet, provozování sítě LAN, provozování uzlu sítě internet; (39) služby cestovní agentury spojené s dopravou, zajišťováním jízdenek a letenek, distribuce elektřiny a tepla, rozvod elektřiny a tepla, doprava a skladování radioaktivních odpadů, skladování, přenos a rozvod plynu, doprava plynu potrubními systémy a jeho distribuce, zprostředkování dopravy, pozemní automobilová doprava vozidly poháněnými plynem a elektrickou energií; (40) výroba energie, zejména elektřiny a tepla, výroba a úprava plynu, provoz zařízení na výrobu plynu; (41) poskytování zábavy prostřednictvím celosvětové počítačové sítě internet, služby v oblasti vzdělávání, zábavy a sportu, elektronické publikování (DTP), digitální zpracování obrazu, psaní textů (jiných než reklamních), zveřejňování textů (jiných než reklamních), vydávání textů (jiných než reklamních nebo náborových), nakladatelství a vydavatelství, ediční činnost, publikační činnost v rámci této třídy, nahrávání nosičů zvukových nebo obrazově zvukových, televizní produkce, filmová produkce, tvorba a výroba televizních a audiovizuálních programů, agenturní činnost v oblasti kultury, zprostředkování pořádání akcí, školení, přednášek a konferencí v oblasti kultury, výchovy, zábavy a sportu, poskytování informací v oboru periodického tisku, zpravodajské služby v rámci této třídy, zpravodajství (obrazové), turistické prohlídky s průvodcem (průvodcovské služby); (42) vývoj a tvorba softwaru, aplikačního programového vybavení, informačních systémů a řídicích systémů, služby v oblasti výpočetní techniky, a to v oblasti operačních systémů, tvorba internetových stránek, tvorba programů pro hromadné zpracování dat, konstrukce databází, aplikací a serverů, strukturování a programování či jiné vytváření internetových či intranetových počítačových stránek a nástěnek (webpages a websites) a internetových či intranetových aplikací, včetně jejich instalace, zavádění, aktualizace a údržby, hostování

(poskytování volného prostoru) pro internetové či intranetové počítačové stránky a nástěny (webpages a websites) nebo hostování (poskytování volného prostoru) v rámci těchto stránek či nástěnek, hostování (poskytování volného prostoru) pro internetové či intranetové aplikace, poradenství, konzultace a znalecké posudky při projekci staveb, projekce staveb, projektová činnost a technické výpočty, projektová a inženýrská činnost ve stavebnictví, zejména projektování pozemkových úprav, projektování inženýrských sítí, projektování vzduchotechniky, vytápění, elektroinstalace, plynoinstalace, technického zabezpečení budov a projektování rekonstrukce a revitalizace bytových domů, projektování energeticky úsporných staveb, projektování solárního vytápění, projektování solárních elektráren, konstruktérské práce (návrhy a vývojové služby) v oblasti stavebnictví a strojírenství, energetický audit, posuzování energetické náročnosti budov, tvorba projektů s využitím alternativních zdrojů energie, včetně tepelných čerpadel a solární energie.

Třídy výrobků a služeb:

4, 7, 9, 11, 16, 35, 36, 37, 38, 39, 40, 41, 42

(540)



(593) Obrazová

(111) **400204**

(220) 03.08.2023

(320) 03.08.2023

(442) 27.09.2023

(151) 03.01.2024

(730) **ZFP Hotely, s.r.o.**, náměstí T. G. Masaryka 3048/10a, Břeclav, 69002, CZ

(740) JUDr. Róbert Pružinský, advokát, Na Řádku 3173/8, Břeclav, 69002

(210) O-587420

(511) (43) služby zajišťující stravování, poskytování jídla a nápojů, služby v oblasti pohostinství (potraviny a nápoje), služby poskytující jídlo a nápoje s možností odnosu, poskytování služeb zajišťujících nápoje, zajištění stravování, zajišťování stravování a nápojů pro hosty, zajišťování stravování a nápojů v bistrech, zajišťování stravování a nápojů hostům v restauracích, zajišťování stravování a nápojů v restauracích a barech, podávání stravování a nápojů v restauracích a barech, příprava a poskytování stravování a nápojů pro okamžitou spotřebu, dočasné ubytování.

Třídy výrobků a služeb:

43

(540)

MOTOREST NAHÁČ

(592) Slovní

(111) **400205**

(220) 03.08.2023

(320) 03.08.2023

(442) 27.09.2023

(151) 03.01.2024

(730) **ZFP Hotely, s.r.o.**, náměstí T. G. Masaryka 3048/10a, Břeclav, 69002, CZ

(740) JUDr. Róbert Pružinský, advokát, Na Řádku 3173/8, Břeclav, 69002

(210) O-587421

(510) Barevná

(511) (43) poskytování jídla a nápojů, zajištění stravování, služby zajišťující stravování, zajišťování stravování a nápojů pro hosty, zajišťování stravování a nápojů v bistrech, zajišťování stravování a nápojů hostům v restauracích, zajišťování stravování a nápojů v restauracích a barech, podávání stravování a nápojů v restauracích a barech, příprava a poskytování stravování a nápojů pro okamžitou spotřebu, služby v oblasti pohostinství (potraviny a nápoje), služby poskytující jídlo a nápoje s možností odnosu, dočasné ubytování.

Třídy výrobků a služeb:

43

(540)

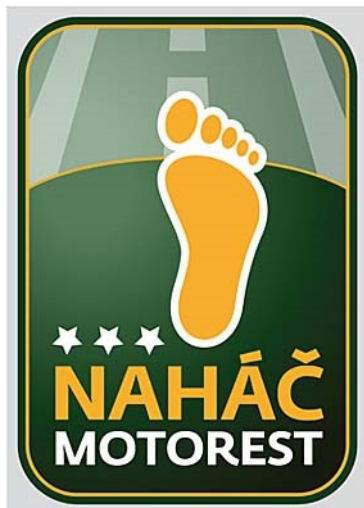

(593) Obrazová

(111) **400206**

(220) 03.08.2023

(320) 03.08.2023

(442) 27.09.2023

(151) 03.01.2024

(730) **Sportovní klub GymPar, z.s.**, č. p. 186, Strahovice, 74724, CZ

(740) Ing. Kateřina Gregorová, patentový a známkový zástupce, Sokolská třída 966/22, Ostrava, Moravská Ostrava, 70200

(210) O-587422

(591) Barevná

(511) (14) upomínkové mince, přívěsky, přívěsky ke klíčům, medaile, klíčenky (kroužky na klíče s drobnými předměty nebo přívěsky); (16) ročenky, výsledkové listiny, startovní čísla, vstupenky, programy akcí a událostí, alba, publikace, tištěné certifikáty, osvědčení, diplomy, plakáty, pohlednice, katalogy, fotografie, obtisky, periodické a neperiodické tiskoviny související s pořádáním sportovních, kulturních a zábavních akcí; (25) trička, podkolenky, ponožky, pláštěnky, šátky a šály, čelenky (oděvy), oděvy, obuv, čepice (pokrývky hlavy); (35) reklama, marketing a propagační služby, reklama prostřednictvím všech veřejných komunikačních prostředků, online reklama v počítačové síti; (41) organizování a pořádání sportovních, kulturních a zábavních akcí, organizování a pořádání sportovních soutěží a her, organizování seminářů a workshopů, organizování a provozování prázdninových a sportovních táborů, služby v oblasti interaktivní zábavy, provozování a pronájem sportovišť, pronájem sportovního vybavení a zařízení, poskytování prostor pro sportovní akce, informace o možnostech zábavy, výchově a vzdělávání, trenérské služby zaměřené na cvičení (fitness), trenérské služby zaměřené na cvičení (kondiční a zdravotní), výuka pilates, sportovní, gymnastický a parkurový výcvik, sportovní aktivity, pohybová výuka pro předškolní a školní děti.

Třídy výrobků a služeb:

14, 16, 25, 35, 41

(540)



(593) Obrazová

(111) **400207**

(220) 07.08.2023

(320) 07.08.2023

(442) 27.09.2023

(151) 03.01.2024

(730) **Zatloukal Roman**, Horácké náměstí 1469/7, Brno, Řečkovice, 62100, CZ

(740) INPROCHES Patentová a známková kancelář, Mgr. Alžběta Jurtíková, Mezírka 775/1, Brno, Veverí, 60200

(210) O-587455

(511) (32) nealkoholické nápoje z kombuchy.

Třídy výrobků a služeb:

32

(540)



(593) Obrazová

(111) **400208**

(220) 07.08.2023

(320) 07.08.2023

(442) 27.09.2023

(151) 03.01.2024

(730) **Šnajdrová Klára**, Křemenáčová 174/2, Praha 10, Pitkovice, 10400, CZ

(210) O-587463

(511) (3) kosmetika; (5) dietní potraviny a dietické přípravky pro léčebné nebo veterinární účely, potraviny pro batolata, potravní doplňky pro lidskou potřebu a pro zvířata; (29) konzervované, mražené, sušené a vařené ovoce a zelenina, jedlé oleje a tuky; (30) čaje; (31) čerstvé ovoce a zelenina, semena; (32) minerální vody, šumivé nápoje a jiné nápoje nealkoholické,

nealkoholické nápoje a šťávy ovocné, sirupy a jiné přípravky k zhotovování nápojů; (33) alkoholické nápoje (s výjimkou pív).

Třídy výrobků a služeb:
3, 5, 29, 30, 31, 32, 33

(540)

RAKYTKA

(592) Slovní

(111) **400209**

(220) 07.08.2023

(320) 07.08.2023

(442) 20.09.2023

(151) 03.01.2024

(730) **Manuvia DreamJob s.r.o.**, Na Jízdárně 2767/21a, Ostrava, Moravská Ostrava, 70200, CZ

(740) Glatzová & Co., s.r.o., Mgr. Jiří Sixta, advokát, Husova 240/5, Praha 1, Staré Město, 11000

(210) O-587468

(511) (35) reklama, obchodní management, obchodní administrativa, služby v oboru kancelářských prací; (36) finanční, peněžní a bankovní služby, pojišťovací služby, služby v oblasti nemovitostí; (38) telekomunikační služby; (39) doprava, balení a skladování zboží, organizování cest; (41) výchova, vzdělávání, zábava, sportovní a kulturní činnost; (42) vědecké a technologické služby a s nimi související výzkum a projektování, služby v oblasti průmyslové analýzy, průmyslový výzkum a průmyslový design, kontrola kvality a ověřování, navrhování a vývoj počítačového hardwaru a softwaru; (45) právní služby, bezpečnostní služby pro fyzickou ochranu hmotného majetku a osob.

Třídy výrobků a služeb:
35, 36, 38, 39, 41, 42, 45

(540)

Manuvia

(592) Slovní

(111) **400210**

(220) 07.08.2023

(320) 07.08.2023

(442) 27.09.2023

(151) 03.01.2024

(730) **VIBROM spol. s r.o.**, Orlická 1271, Třebechovice pod Orebem, 50346, CZ

(740) Advokátní kancelář Hartmann, Jelínek, Fráňa a partneři, s.r.o., Sokolovská 5/49, Praha 8, Karlín, 18600

(210) O-587472

(511) (40) zpracování a přeměna materiálů - kování, tvarování kovů, lisování kovů, zakázková výroba slinutých dílů, kování kovového zboží podle objednávky a specifikace druhých, zakázková výroba kovového železářského zboží; (42) vědecké a technologické služby - inženýrské služby - inženýrské služby týkající se systémů manipulace s kovy, inženýrské služby týkající se systémů tvarování kovů.

Třídy výrobků a služeb:
40, 42

(540)

JENIMOLD

(592) Slovní

(111) **400211**

(220) 07.08.2023

(320) 07.08.2023

(442) 27.09.2023

(151) 03.01.2024

(730) **Flamengo květiny s.r.o.**, Pěstitelská 162/11, Brno, Dolní Heršpice, 61900, CZ

(740) JUDr. Ivo Panák, advokát, Kounicova 284/39, Brno, Veveří, 60200

(210) O-587475

(511) (21) květináče; (26) umělé květiny; (31) květiny, přírodní květiny, řezané květiny, rozkvetlé květiny, sušené květiny, semena květin; (39) dodávka květin, doručování květin; (44) aranžování květin.

Třídy výrobků a služeb:
21, 26, 31, 39, 44



(593) Obrazová

(111) **400212**

(220) 08.08.2023

(320) 08.08.2023

(442) 27.09.2023

(151) 03.01.2024

(730) **GASCONTROL PLAST, a. s.**, Dělnická 883/46, Havířov, Prostřední Suchá, 73564, CZ

(210) O-587494

(511) (11) vodovodní potrubí; (17) ohebné trubky, potrubí, hadice a příslušenství těchto výrobků, včetně ventilů, nekovové, ohebné trubky, potrubí, hadice, jejich příslušenství [včetně ventilů] a příslušenství k neohebným trubkám, vše nekovové, nekovové podzemní potrubí; (19) pevné plastové vodovodní potrubí, vodovodní potrubí, ne kovové, kanalizační potrubí (nekovové), tlakové potrubí (nekovové).

Třídy výrobků a služeb:
11, 17, 19

(540)

RC-DUALTEC

(592) Slovní

(111) **400213**

(220) 09.08.2023

(320) 09.08.2023

(442) 27.09.2023

(151) 03.01.2024

(730) **CPI Hotels, a.s.**, Bečvářova 2081/14, Praha 10, Strašnice, 10000, CZ

(740) **RYBÁŘ, SOPPÉ & PARTNEŘI**, advokáti, s.r.o., Purkyňova 2121/3, Praha 1, Nové Město, 11000

(210) O-587513

(511) (41) výchova, vzdělávání, zábava, sportovní a kulturní aktivity; (43) služby zajišťující stravování a nápoje, dočasné ubytování; (44) lékařské služby, péče o hygienu a krásu osob.

Třídy výrobků a služeb:
41, 43, 44

(540)

Would you like an ecommodation?

(592) Slovní

(111) **400214**

(220) 09.08.2023

(320) 09.08.2023

(442) 27.09.2023

(151) 03.01.2024

(730) **BAIER PETR**, Horní náměstí 382/69, Opava, Město, 74601, CZ

(210) O-587523

(511) (43) zajištění stravování, poskytování jídla a nápojů, služby zajišťující stravování, zajišťování stravování a nápojů pro hosty, zajišťování

stravování a nápojů v bistrech, zajišťování stravování a nápojů v internetových kavárnách, zajišťování stravování a nápojů hostům v restauracích, zajišťování stravování a nápojů v prodejnách koblíh, podávání stravování a nápojů v prodejnách koblíh, zajišťování stravování a nápojů v restauracích a barech, podávání stravování a nápojů v restauracích a barech, příprava a poskytování stravování a nápojů pro okamžitou spotřebu, zajišťování hromadného stravování (catering), stravování a nápoje pro koktejlové párty, zajišťování stravování a nápojů pro výstavní prostory, zajišťování stravování a nápojů pro konferenční prostory, poskytování stravování a nápojů pro veletržní a výstavní prostory, služby v oblasti stravování specializované ruční krájení šunky na svatbách a soukromých akcích, služby v oblasti stravování specializované na ruční krájení šunky na veletržích, ochutnávkách a veřejných akcích.

Třídy výrobků a služeb:

43

(540)

Fully Belly

(592) Slovní

(111) **400215**

(220) 09.08.2023

(320) 09.08.2023

(442) 27.09.2023

(151) 03.01.2024

(730) **INPRA Bohemia s.r.o.**, č. p. 90, Blatnice, 33025, CZ

(740) JUDr. Helena Zelenková, patentový zástupce, Helena Zelenková, Jiráskovo náměstí 47/27, Plzeň, Východní Předměstí, 32600

(210) O-587525

(511) (9) mobilní aplikace, software a aplikace pro mobilní zařízení; (42) software jako služba, konzultační služby v oboru software jako služba, webhostingové služby a software jako služba a pronájem softwaru, tvorba software (počítačových programů), pronájem webových serverů, konzultační služby v oblasti navrhování a vývoje programů počítačové databáze, navrhování a vývoj programů počítačové databáze, poradenství v oblasti počítačového softwaru, provoz webových aplikací a e-shopů.

Třídy výrobků a služeb:

9, 42

(540)

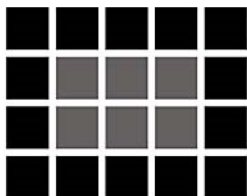

HERZINGTECH

(593) Obrazová

(111) **400216**

(220) 10.08.2023

(320) 10.08.2023

(442) 27.09.2023

(151) 03.01.2024

(730) **Ofisly.com, s.r.o.**, Hlinky 995/70, Brno, Staré Brno, 60300, CZ

(740) Šetina, Komendová & Partners s.r.o., advokátní kancelář, JUDr. Tomáš Šetina, Florianova 440/17, Brno, Královo Pole, 61200

(210) O-587534

(511) (9) software pro správu budov, software pro automatizaci správy dokumentů, software pro správu intranetu, software pro správu obsahu, počítačová dokumentace v elektronické podobě, počítačové programy, interaktivní počítačové programy, monitorovací počítačové programy,

software, software na zpracování dat pro zpracování textu, počítačový software na zpracování komunikací, počítačové programy pro správu sítí, programy na zpracování dat, kancelářský software, systémový software, počítačový software, software pro rezervační systémy; (35) počítačová správa kanceláře, služby v oblasti obchodní správy, externí správa společnosti, správa počítačových databází, administrativní služby pro podnikové kanceláře, počítačové zpracování informací, poradenství pro vedení firemní dokumentace, pomoc v obchodní a podnikatelské činnosti, management a administrativní služby, obchodní administrativa, kancelářská administrativa pro druhé, kancelářské a administrativní služby, administrativní zpracování dat, externí zajištění administrativního řízení podniků, obchodní management vozových parků pro třetí osoby; (42) poradenství v oblasti automatizace v kancelářích a na pracovištích, software jako služba [saas], navrhování a vývoj počítačového softwaru pro zpracování dat.

Třídy výrobků a služeb:

9, 35, 42

(540)

Ofisly

(592) Slovní

(111) **400217**

(220) 11.08.2023

(320) 11.08.2023

(442) 27.09.2023

(151) 03.01.2024

(730) **I am Ema s.r.o.**, Korunní 2569/108, Praha 10, Vinohrady, 10100, CZ

(740) Seidel Jankanič, advokátní s.r.o., Mgr. Daniel Jankanič, advokát, Dělnická 213/12, Praha 7, Holešovice, 17000

(210) O-587556

(591) Barevná

(511) (16) bloky na kreslení, brožury, časopisy (periodika), grafická znázornění, grafické reprodukce, grafické tisky, instruktážní a výukové materiály, knihy, kancelářské potřeby, komiksy, letáky, obrazy, omalovánky, papírové zboží, periodika, pohlednice, prospekty, předlohy na obkreslování, sešity, šablony, školní potřeby, tištěné publikace, učební pomůcky, záložky do knih; (28) hry, hračky a výrobky určené ke hraní; (41) online vydávání elektronických knih a časopisů, poskytování elektronických publikací online bez možnosti stažení, poskytování informací v oblasti vzdělávání, poskytování videí online bez možnosti stažení, praktický výcvik (předvádění), služby online hraní her, soukromá výuka, školení, vydávání knih, vydávání textů s výjimkou reklamních, vzdělávání, vzdělávací služby poskytované asistenty zaměřenými na zvláštní potřeby, zábava, zkoušení (pedagogická činnost); (42) navrhování a vývoj počítačového softwaru, počítačové a technické služby, navrhování obalů, umělecký design, počítačové programování, počítačové programování pro zpracování dat, podpůrné služby v oblasti informačních technologií, poradenství v oblasti počítačového softwaru, poradenství v oblasti počítačových technologií, poradenství v oblasti umělé inteligence, poskytování informací o počítačových technologiích a programování prostřednictvím webových stránek, psaní počítačového kódu, software jako služba [SaaS], softwarové inženýrství pro zpracování dat, tvorba počítačového softwaru, tvorba počítačových systémů, ukládání elektronických dat, umělecký design, vytváření a údržba webových stránek pro jiné osoby, vývoj softwaru v rámci softwarového publikování, vývoj videoher a počítačových her, výzkum v oblasti technologie a umělé inteligence.

Třídy výrobků a služeb:

16, 28, 41, 42

(540)



(593) Obrazová

(111) **400218**

(220) 11.08.2023

(320) 11.08.2023

(442) 27.09.2023

(151) 03.01.2024

(730) **KPTECH, s.r.o.**, Dělnická 883/46, Havířov, Prostřední Suchá, 73564, CZ

(740) LEGATIS advokátní kancelář, s.r.o., Mgr. Radim Vašenda, Rožnovská 240, Frenštát pod Radhoštěm, 74401

(210) O-587558

(591) Barevná

(511) (9) měřicí přístroje a zařízení; (37) antikorozní úprava, instalace a opravy elektrospotřebičů, instalace, údržba a opravy strojů, opravy vedení elektrického proudu, pokládka kabelů, služby elektrikářů, instalace technických sítí na staveništích, servis, opravy a periodické prohlídky zařízení katodické ochrany; (42) projektování ve výstavbě, kontrola kvality, provádění průzkumů [inženýrské práce], korozní průzkum.

Třídy výrobků a služeb:

9, 37, 42

(540)



(593) Obrazová

(111) **400219**

(220) 14.08.2023

(320) 14.08.2023

(442) 27.09.2023

(151) 03.01.2024

(730) **Svobodová Alena Ing.**, Brněnská 1039/59, Plzeň, Severní Předměstí, 32300, CZ

(210) O-587568

(511) (35) reklama, propagace, řízení, organizace a administrativa obchodní činnosti, kancelářské práce; (36) finanční, peněžní a bankovní služby, pojišťovací služby, služby v oblasti nemovitostí; (41) vzdělávání, školení, zábava, sportovní a kulturní činnost; (43) služby zajišťující stravování a nápoj, dočasné ubytování.

Třídy výrobků a služeb:

35, 36, 41, 43

(540)

JUNIKORN

(592) Slovní

(111) **400220**

(220) 14.08.2023

(320) 14.08.2023

(442) 27.09.2023

(151) 03.01.2024

(730) **Singer Jakub**, Hornoměstská 104/61, Velké Meziříčí, 59401, CZ

(210) O-587583

(511) (35) administrativní podpora a zpracování dat [služby], administrativa prodeje, administrativní služby; (41) noční kluby (služby); (43) bary (služby -), catering (poskytování jídla a nápojů).

Třídy výrobků a služeb:

35, 41, 43

(540)

SPACE Club

(592) Slovní

(111) **400221**

(220) 14.08.2023

(320) 14.08.2023

(442) 27.09.2023

(151) 03.01.2024

(730) **ŠILHÁNOVÁ BARBORA Bc.**, Pod Stránkou 786, Tumbov, 51101, CZ

(210) O-587594

(511) (25) oděvy, dětské oděvy, svrchní oděvy, oděvy nepromokavé.

Třídy výrobků a služeb:

25

(540)

tytvoje

(592) Slovní

(111) **400222**

(220) 15.08.2023

(320) 15.08.2023

(442) 27.09.2023

(151) 03.01.2024

(730) **AGENIUS FINANCE s.r.o.**, Pařížská 127/20, Praha 1, Josefov, 11000, CZ

(210) O-587600

(591) Barevná

(511) (35) výstavy komerční nebo reklamní (organizování), maloobchodní služby v oblasti uměleckých děl poskytované uměleckými galeriemi, velkoobchodní prodej uměleckých děl, maloobchodní prodej uměleckých děl, propagace uměleckých děl druhých prostřednictvím poskytování online portfolií přes webovou stránku, aukční služby a služby obrácené aukce, provozování aukcí online, organizování internetových aukcí, poskytování služeb v oblasti online aukcí, pořádání expozic pro obchodní účely, dražební služby, pořádání dražeb, pořádání dražeb na internetu, pořádání a vedení veřejných dražeb, příprava a pořádání telefonických dražeb, příprava a pořádání televizních dražeb, dražba majetku, dražba vozidel, dražební služby poskytované prostřednictvím telekomunikačních sítí, organizování dražeb, provádění dražeb prostřednictvím telekomunikačních sítí, online obchodování, kdy prodejce nabídne výrobky ke dražbě a kdy je přihazování prováděno na internetu, obchodní konzultační a poradenské služby, obchodní analýzy, informační služby a průzkumy trhu, předváděcí akce a výstavy, předváděcí akce a výstavy pro reklamní a obchodní účely; (36) oceňování uměleckých předmětů, oceňování uměleckých děl, poskytování informací vztahujících se k oceňování uměleckých děl; (41) umělecké výstavy, služby umělecké galerie, kulturní, vzdělávací nebo zábavní služby

poskytované uměleckými galeriemi, umělecké výstavy využívající virtuální realitu, organizování kulturních a uměleckých akcí, služby uměleckých galerií poskytované online prostřednictvím telekomunikačního spojení, pořádání expozic pro kulturní účely, vydávání publikací, poskytování online publikací.

Třídy výrobků a služeb:
35, 36, 41

(540)



(593) Obrazová

(111) **400223**

(220) 15.08.2023

(320) 16.02.2023

(442) 27.09.2023

(151) 03.01.2024

(730) **British American Tobacco (Brands) Inc.**, 251 Little Falls Drive, Suite 100, Wilmington 19808-1674, DE, US

(740) Mgr. Dušan Hlavatý, advokát, Klimentská 1216/46, Praha 1, Nové Město, 11000

(210) O-587604

(511) (34) cigarety, tabák surový nebo zpracovaný, tabák k vlastnímu ubalení, dýmkový tabák, tabákové výrobky, náhražky tabáku (nikoli pro lékařské účely), doutníky, doutníčky, zapalovače cigaret pro kuřáky, zapalovače doutníků pro kuřáky, zápalky, kuřácké potřeby, cigaretový papír, cigaretové dutinky, cigaretové filtry, kapesní strojky na balení cigaret, ruční plničky dutinek, elektronické cigarety, kapaliny pro elektronické cigarety, tabákové výrobky pro účely zahřívání.

Třídy výrobků a služeb:
34

(540)

KENT PRIME

(592) Slovní

(111) **400224**

(220) 15.08.2023

(320) 15.08.2023

(442) 27.09.2023

(151) 03.01.2024

(730) **Úklid pro klid, s.r.o.**, Nové sady 988/2, Brno, Staré Brno, 60200, CZ

(740) Mgr. Tomáš Pauch, advokát, Sokolovská 695/115b, Praha 8, Karlín, 18600

(210) O-587614

(511) (3) přípravky na čištění, leštění a drhnutí, přípravky na osvěžení vzduchu v místnostech, přípravky na odstranění zápachu, přípravky na odstranění vodního kamene, přípravky na odstraňování skvm, prostředky na mytí, lešticí vosky, bělicí a prací přípravky, mýdla; (21) čisticí a úklidové potřeby; (35) maloobchodní a velkoobchodní prodej čisticích prostředků a úklidových pomůcek, online prodej čisticích prostředků a úklidových pomůcek, inzertní, reklamní a propagační činnost v oblasti úklidových služeb, obchodní administrativa, poskytování komerčních informací.

Třídy výrobků a služeb:
3, 21, 35

(540)

ODFLEKOVAČ

(592) Slovní

(111) **400225**

(220) 16.08.2023

(320) 16.08.2023

(442) 27.09.2023

(151) 03.01.2024

(730) **Golf Centrum s.r.o.**, Pajštúnska 1, Bratislava, 851 02, SK

(740) A. Holas & partner, Ing. Mgr. Hana Holasová, Křížová 105/4, Brno, Staré Brno, 60300

(210) O-587634

(591) Barevná

(511) (8) klíče pro výměnu golfových spiků; (9) tašky na přenosné počítače, golfové měřiče skóre; (12) golfové vozíky (vozidla); (14) přívěsky na klíče; (18) kabelky, tašky, batohy, náprsní tašky, peněženky, třídičné peněženky, jednoduché skládané peněženky, pouzdra na kreditní a jiné karty, sady cestovních zavazadel (při prodeji prázdných), zavazadla, dámské peněženky, zásobníky na mince, kosmetické taštičky prodávané prázdné, dámské kabelky, příruční dámské kabelky, diplomatické kufříky, cestovní tašky, sportovní tašky, klíčenky, deštníky, tašky na golfovou obuv; (24) golfové ručníky; (25) sportovní a golfové oblečení, obuv, čepice, kšiltovky, ponožky, náhradní spiky na golfovou obuv; (28) pouzdra (bágy) na golfové hole, obaly na golfové kabely, golfové hole, kované golfové hole, sady golfových holí, patovací golfové hole, pomůcky na přenášení golfových holí, hlavice golfových holí, výplň golfových holí, násady na golfové hole, rukojeti golfových holí, pásky na rukojeti golfových holí, držadla a stojany na golfové hole, pouzdra na hlavice golfových holí, pouzdra na patovací golfové hole, bezmotorové vozíky na popocházení s golfovými holemi, motorové vozíky na popocházení s golfovými holemi, golfové míče, značkovače golfových míčků, sběrače golfových míčků, golfové praporečky, golfové rukavice, golfové patovací pomůcky, golfové tréninkové pomůcky, golfové podstavce, značkovače golfových podstavců, golfové značkovače (pera, tužky) (míčků), golfová vypichovadla, golfové sítě, golfové koberce, vánoční ozdoby, hračky a hry; (35) zprostředkování prodeje výše uvedených výrobků ve tř. 8, 9, 12, 14, 18, 24, 25 a 28 zákazníkovi, zprostředkovatelská činnost - velkoobchodní prodej sportovních výrobků, oblečení, obuvi a doplňků se zaměřením na golf, zprostředkovatelská činnost v oblasti reklamy, reklamní činnost, maloobchodní činnost v oblasti reklamních a dárkových předmětů, sportovních výrobků, oblečení, obuvi a sportovních doplňků s logem konečného zákazníka, pronájem reklamního prostoru, pronájem kancelářského zařízení; (36) pronájem budov a obchodních prostor; (37) oprava výrobků výše uvedených ve třídě 18; (41) pronájem golfové výstroje, trenažéru, pronájem golfových hřišť, organizování přednášek, seminářů a školení z oblasti sportu a sportovního zboží, školení prodáváčů, provozování golfových hřišť, organizování přednášek, seminářů a školení z oblasti reklamy; (42) pronájem počítačů.

Třídy výrobků a služeb:

8, 9, 12, 14, 18, 24, 25, 28, 35, 36, 37, 41, 42

(540)



SUPERGOLF.CZ

(593) Obrazová

(111) **400226**

(220) 17.08.2023

(320) 17.08.2023
(442) 27.09.2023
(151) 03.01.2024
(730) **Severomoravské vodovody a kanalizace Ostrava a.s.**, 28. října 1235/169, Ostrava, Mariánské Hory, 70900, CZ
(740) Ing. Pavel Nádvořník s.r.o., Klínová 620/1, Ostrava, Hulváky, 70900
(210) O-587637
(511) (11) tlakové zásobníky vody, čističky odpadní vody, zařízení k regulaci vody, čistírny odpadních vod, přístroje a zařízení na zásobování pitnou vodou, nádrže na úpravu odpadní vody; (35) obchodní administrativa, pomoc při řízení a provozu obchodních podniků, vedení účetnictví, vedení počítačové evidence, reklama a propagace, obchodní propagace, reklama on-line v počítačové síti, management obchodních projektů pro stavební projekty, odečítání vodoměrů pro účely fakturace, odečítání dat z měřičů veřejných služeb pro účely fakturace, administrativa prodeje, administrativní účetnictví, administrativní zpracování dat, poskytování administrativních služeb, řízení obchodní činnosti, administrativní služby v oblasti vyřizování poptávek, fakturace, příprava faktur, fakturační služby, služby týkající se fakturace v rámci obchodní činnosti, venkovní reklama, marketing, propagační činnost, styk s veřejností; (37) čištění vodních nádrží, služby vodního stavitelství, vrtání vodních studní, renovační služby vztahující se k rozvodům vody, opravy nebo údržba zařízení na čištění vody, podzemní stavební práce vztahující se k rozvodům vody, renovace vodovodních instalací, údržba vodovodních instalací, instalace vodovodních rozvodů, instalace vodovodního potrubí, výstavba vodovodních rozvodů, údržba vodovodních rozvodů, čištění odpadů a kanalizací, podzemní stavební práce vztahující se ke kanalizaci, čištění kanálů, pokrývání kanalizace, servis kanalizačních potrubí, čištění kanalizačních potrubí, údržba kanalizačních potrubí, opravy kanalizačních systémů, stavebnictví, stavební dozor, stavební služby, stavební informace, stavební poradenství, stavebnictví, stavitelství, stavební dozor na staveništi, informace týkající se stavebnictví, poradenské služby ve stavebnictví, poskytování stavebních informací vztahujících se k veřejným stavebním pracím, poradenské služby vztahující se ke stavebnictví, konzultace v oblasti stavitelství a stavebnictví, podzemní stavební práce vztahující se k vodovodům, podzemní stavební práce vztahující se k instalatérství, podzemní stavební práce vztahující se k potrubí; (39) dodávky vody, rozvod vody, dodávka vody potrubím, přeprava vody potrubím, komunální služby pro rozvod vody, dodávka vody pro domácnost (doprava a přeprava), dodávka vody pro průmyslové použití (doprava a přeprava), sběr kanalizačního odpadu veřejnou kanalizací, provozování zdymadel, převoz odpadních vod, vylévání (přeprava) splaškových odpadů; (40) úprava vody, informace o zpracování materiálů, zpracování odpadů, čištění vody, kontrola znečištění vody, zpracování vody, úprava vody, služby úpravy vody a/nebo zpracování odpadu, poskytování informací vztahujících se ke službám úpravy vody, čištění odpadních vod, úprava odpadních vod, zpracování odpadních vod, čištění průmyslových odpadních vod, průmyslové zpracování odpadních vod.

Třídy výrobků a služeb:
11, 35, 37, 39, 40

(540) **SmVaK**

(592) Slovní

(111) **400227**
(220) 17.08.2023
(320) 17.08.2023
(442) 27.09.2023
(151) 03.01.2024
(730) **Severomoravské vodovody a kanalizace Ostrava a.s.**, 28. října 1235/169, Ostrava, Mariánské Hory, 70900, CZ
(740) Ing. Pavel Nádvořník s.r.o., Klínová 620/1, Ostrava, Hulváky, 70900
(210) O-587638
(591) Barevná
(511) (11) tlakové zásobníky vody, čističky odpadní vody, zařízení k regulaci vody, čistírny odpadních vod, přístroje a zařízení na zásobování pitnou vodou, nádrže na úpravu odpadní vody; (35) obchodní administrativa, pomoc při řízení a provozu obchodních podniků, vedení účetnictví, vedení počítačové evidence, reklama a propagace, obchodní propagace, reklama on-line v počítačové síti, management obchodních projektů pro stavební projekty, odečítání vodoměrů pro účely fakturace, odečítání dat z měřičů veřejných služeb pro účely fakturace, administrativa prodeje, administrativní účetnictví, administrativní zpracování dat, poskytování administrativních služeb, řízení obchodní činnosti, administrativní služby v oblasti vyřizování poptávek, fakturace, příprava faktur, fakturační služby,

služby týkající se fakturace v rámci obchodní činnosti, venkovní reklama, marketing, propagační činnost, styk s veřejností; (37) čištění vodních nádrží, služby vodního stavitelství, vrtání vodních studní, renovační služby vztahující se k rozvodům vody, opravy nebo údržba zařízení na čištění vody, podzemní stavební práce vztahující se k rozvodům vody, renovace vodovodních instalací, údržba vodovodních instalací, instalace vodovodních rozvodů, instalace vodovodního potrubí, výstavba vodovodních rozvodů, údržba vodovodních rozvodů, čištění odpadů a kanalizací, podzemní stavební práce vztahující se ke kanalizaci, čištění kanálů, pokrývání kanalizace, servis kanalizačních potrubí, čištění kanalizačních potrubí, údržba kanalizačních potrubí, opravy kanalizačních systémů, stavebnictví, stavební dozor, stavební služby, stavební informace, stavební poradenství, stavebnictví, stavitelství, stavební dozor na staveništi, informace týkající se stavebnictví, poradenské služby ve stavebnictví, poskytování stavebních informací vztahujících se k veřejným stavebním pracím, poradenské služby vztahující se ke stavebnictví, konzultace v oblasti stavitelství a stavebnictví, podzemní stavební práce vztahující se k vodovodům, podzemní stavební práce vztahující se k potrubí; (39) dodávky vody, rozvod vody, dodávka vody potrubím, přeprava vody potrubím, komunální služby pro rozvod vody, dodávka vody pro domácnost (doprava a přeprava), dodávka vody pro průmyslové použití (doprava a přeprava), sběr kanalizačního odpadu veřejnou kanalizací, provozování zdymadel, převoz odpadních vod, vylévání (přeprava) splaškových odpadů; (40) úprava vody, informace o zpracování materiálů, zpracování odpadů, čištění vody, kontrola znečištění vody, zpracování vody, úprava vody, služby úpravy vody a/nebo zpracování odpadu, poskytování informací vztahujících se ke službám úpravy vody, čištění odpadních vod, úprava odpadních vod, zpracování odpadních vod, čištění průmyslových odpadních vod, průmyslové zpracování odpadních vod.

Třídy výrobků a služeb:
11, 35, 37, 39, 40

(540)



(593) Obrazová

(111) **400228**
(220) 16.08.2023
(320) 16.08.2023
(442) 27.09.2023
(151) 03.01.2024
(730) **OMS Production s.r.o.**, U obecního dvora 802/8, Praha 1, Staré Město, 11000, CZ
(740) Mgr. Robert Plicka, advokát, Národní 58/32, Praha 1, Nové Město, 11000
(210) O-587649
(511) (16) archy papíru, brožury, grafická znázornění, grafické tisk, letáky, listky, obálky, oznámení; (25) oděvy, čepice, svetry, svrchní oděvy, trička; (28) hry; (35) marketing, propagace, propagace výrobků a služeb prostřednictvím sponzorování sportovních akcí, propagace zboží prostřednictvím influencerů, vylepování plakátů; (41) filmová distribuce, filmová projekce, pořádání a moderování zábavných akcí, pořádání loterií, pořádání soutěží, psaní scénářů, režie filmů, zábava, služby baviče, služby filmového studia, poskytování informací v oblasti zábav, výroba filmů, s výjimkou reklamních.

Třídy výrobků a služeb:
16, 25, 28, 35, 41

(540)



(593) Obrazová

- (111) **400229**
(220) 17.08.2023
(320) 17.08.2023
(442) 27.09.2023
(151) 03.01.2024
(730) **K+S Czech Republic a.s.**, Novodvorská 1062/12, Praha 4, Lhotka, 14200, CZ
(210) O-587652
(591) Barevná
(511) (30) sůl jedlá kamenná, sůl jedlá mořská.
Třídy výrobků a služeb:
30

(540)



(593) Obrazová

- (111) **400230**
(220) 18.08.2023
(320) 18.08.2023
(442) 27.09.2023
(151) 03.01.2024
(730) **Shilkin Iliia**, Milady Horákové 686/12, Praha 7, Holešovice, 17000, CZ
(210) O-587664
(511) (35) reklamní služby; (38) telekomunikační služby; (41) zábava, vzdělávání; (42) návrh a vývoj počítačového softwaru.
Třídy výrobků a služeb:
35, 38, 41, 42

(540)

4Drivers

(592) Slovní

- (111) **400231**
(220) 18.08.2023
(320) 18.08.2023
(442) 27.09.2023
(151) 03.01.2024
(730) **SAGITTA, spol. s r.o.**, Turbínova 1, Bratislava, SK
(740) Kania, Sedlák, Smola, s.r.o., Mendlovo náměstí 907/1a, Brno, Staré Brno, 60300
(210) O-587665
(511) (3) čističí prostředky na brýle; (9) výrobky oční optiky, brýle, brýlová skla, brýlové čočky, korekční čočky, sluneční clony (optika), brýle proti oslepení světlem, sluneční brýle, brýlové obroučky, brýlové řetízky, šňůrky na brýle, pouzdra na brýle, zvětšovací skla (optika), optické sklo, lupy, optické pomůcky, optické přístroje a nástroje; (35) maloobchodní služby s brýlemi, brýlovými čočkami, korekčními čočkami, slunečními clonami (optikou), brýlemi proti oslepení světlem, slunečními brýlemi, brýlovými obroučkami, řetízky na brýle, šňůrkami na brýle, pouzdra na brýle, zvětšovacími skly (optika), optickými skly, lupami, optickými pomůckami, optickými přístroji a nástroji prostřednictvím internetu, velkoobchodní služby s brýlemi, brýlovými čočkami, korekčními čočkami, slunečními clonami (optika), brýlemi proti oslepení světlem, slunečními brýlemi, brýlovými obroučkami, řetízky na brýle, šňůrkami na brýle, pouzdra na brýle, zvětšovacími skly (optika), optickými skly, lupami, optickými pomůckami, optickými přístroji a nástroji, velkoobchodní služby s brýlemi, brýlovými čočkami, korekčními čočkami, slunečními clonami (optika), brýlemi proti oslepení světlem, slunečními brýlemi, brýlovými obroučkami, řetízky na brýle, šňůrkami na brýle, pouzdra na brýle, zvětšovacími skly (optika), optickými skly, lupami, optickými pomůckami, optickými přístroji a nástroji prostřednictvím internetu; (40) broušení, pokovování, leštění optických čoček, leštění skel do brýlí, potahování optických čoček, úprava optických skel za účelem změny optických vlastností, úprava optických čoček za účelem změny optických vlastností, zpracování optických čoček na základě individuálních požadavků.
Třídy výrobků a služeb:
3, 9, 35, 40

Třídy výrobků a služeb:
3, 9, 35, 40

(540)

PURIT

(592) Slovní

- (111) **400232**
(220) 18.08.2023
(320) 18.08.2023
(442) 27.09.2023
(151) 03.01.2024
(730) **SAGITTA, spol. s r.o.**, Turbínova 1, Bratislava, SK
(740) Kania, Sedlák, Smola, s.r.o., Mendlovo náměstí 907/1a, Brno, Staré Brno, 60300
(210) O-587666
(511) (3) čističí prostředky na brýle; (9) výrobky oční optiky, brýle, brýlová skla, brýlové čočky, korekční čočky, sluneční clony (optika), brýle proti oslepení světlem, sluneční brýle, brýlové obroučky, brýlové řetízky, šňůrky na brýle, pouzdra na brýle, zvětšovací skla (optika), optické sklo, lupy, optické pomůcky, optické přístroje a nástroje; (35) maloobchodní služby s brýlemi, brýlovými čočkami, korekčními čočkami, slunečními clonami (optikou), brýlemi proti oslepení světlem, slunečními brýlemi, brýlovými obroučkami, řetízky na brýle, šňůrkami na brýle, pouzdra na brýle, zvětšovacími skly (optika), optickými skly, lupami, optickými pomůckami, optickými přístroji a nástroji prostřednictvím internetu, velkoobchodní služby s brýlemi, brýlovými čočkami, korekčními čočkami, slunečními clonami (optika), brýlemi proti oslepení světlem, slunečními brýlemi, brýlovými obroučkami, řetízky na brýle, šňůrkami na brýle, pouzdra na brýle, zvětšovacími skly (optika), optickými skly, lupami, optickými pomůckami, optickými přístroji a nástroji prostřednictvím internetu, velkoobchodní služby s brýlemi, brýlovými čočkami, korekčními čočkami, slunečními clonami (optika), brýlemi proti oslepení světlem, slunečními brýlemi, brýlovými obroučkami, řetízky na brýle, šňůrkami na brýle, pouzdra na brýle, zvětšovacími skly (optika), optickými skly, lupami,

optickými pomůckami, optickými přístroji a nástroji, velkoobchodní služby s brýlemi, brýlovými čočkami, korekčními čočkami, slunečními clonami (optika), brýlemi proti oslepení světlem, slunečními brýlemi, brýlovými obroučkami, řetízky na brýle, šňůrkami na brýle, pouzdra na brýle, zvětšovacími skly (optika), optickými skly, lupami, optickými pomůckami, optickými přístroji a nástroji prostřednictvím internetu; (40) broušení, pokovování, leštění optických čoček, leštění skel do brýlí, potahování optických čoček, úprava optických skel za účelem změny optických vlastností, úprava optických čoček za účelem změny optických vlastností, zpracování optických čoček na základě individuálních požadavků.

Třídy výrobků a služeb:
3, 9, 35, 40

(540)

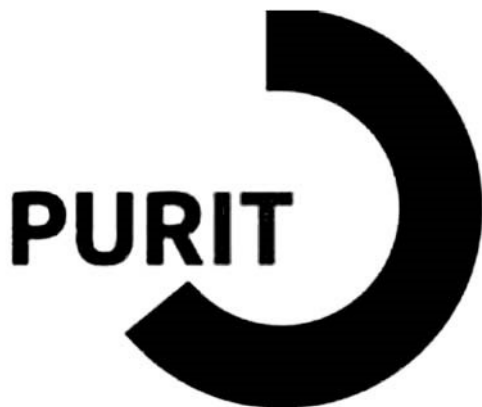

(593) Obrazová

- (111) **400233**
(220) 19.08.2023
(320) 19.08.2023
(442) 27.09.2023
(151) 03.01.2024
(730) **Vladislav Koval Mgr. Bc.**, Československých tankistů 245, Dolní Lhota, 74766, CZ
(210) O-587678
(511) (35) reklamní, marketingové a propagační služby, tvorba reklamních předmětů a reklam; (41) pořádání (organizace) kulturních aktivit, příprava a pořádání kulturních aktivit; (43) poskytování jídla a nápojů.

Třídy výrobků a služeb:
35, 41, 43

(540)

Dolnohotský buben

(592) Slovní

- (111) **400234**
(220) 21.08.2023
(320) 21.08.2023
(442) 27.09.2023
(151) 03.01.2024
(730) **Advokátní kancelář Kadlubiec, Starzyk a partneři, s.r.o.**, Husova 401, Trinec, Staré Město, 73961, CZ
(210) O-587691
(511) (35) informace (obchodní nebo podnikatelské -), komerční informace a rady pro spotřebitele (spotřebitelská poradna), obchodní a průmyslové podniky (pomoc při řízení -), obchodní činnost (pomoc při řízení), obchodní činnost (poradenství v -), obchodní management a podnikové poradenství, obchodní nebo podnikatelské informace (poskytování -), obchodní nebo podnikatelské poradenství (profesionální -), poradenství (odborné obchodní -), poradenství při vedení podniků, styky s veřejností; (36) daňové odhady (služby), finanční analýzy, finanční informace, finanční poradenství, úschova cenností, úschovní služby, úschova v bezpečnostních schránkách; (45) činnost advokátní kanceláře, duševní vlastnictví (licence -), duševní vlastnictví (konzultační služby v oblasti -), mimosoudní řešení sporů, monitorování práv duševního vlastnictví pro právní poradenské účely, poradenství v oblasti duševního vlastnictví, právní průzkum, právní (komerční služby), služby vypracování právních dokumentů, zprostředkovatelství (mediace), výkon advokacie a služby s tím spojené.

Třídy výrobků a služeb:
35, 36, 45

(540)

KAZUIST

(592) Slovní

- (111) **400235**
(220) 23.08.2023
(320) 23.08.2023
(442) 27.09.2023
(151) 03.01.2024
(730) **FIPOX IP s.r.o.**, Starobrněnská 337/8, Brno, Brno-město, 60200, CZ
(740) A. Holas & partner, Ing. Mgr. Hana Holasová, Křížová 105/4, Brno, Staré Brno, 60300
(210) O-587735
(511) (4) elektrická energie, paliva, paliva z biomasy, pohonné hmoty; (9) fotovoltaické články, automatické časové spínače, elektrická relé, elektrická vedení, elektrické baterie, elektrické kabely, elektrické měniče, elektrické měřicí přístroje, elektrické vodiče, nabíjecí stanice pro elektrická vozidla, nabíječky baterií, nabíječky elektrických baterií, spínací skříně (elektrotechnika); (36) podílové fondy, financování, správa nemovitostí, zprostředkování emisních povolenek, kapitálové investice; (40) výroba energie, pronájem baterií, pronájem elektrických generátorů, zakázková montáž materiálů pro jiné osoby.

Třídy výrobků a služeb:
4, 9, 36, 40

(540)

CEF Clean Energy Fund

(592) Slovní

- (111) **400236**
(220) 23.08.2023
(320) 23.08.2023
(442) 27.09.2023
(151) 03.01.2024
(730) **FIPOX IP s.r.o.**, Starobrněnská 337/8, Brno, Brno-město, 60200, CZ
(740) A. Holas & partner, Ing. Mgr. Hana Holasová, Křížová 105/4, Brno, Staré Brno, 60300
(210) O-587736
(511) (4) elektrická energie, paliva, paliva z biomasy, pohonné hmoty; (9) fotovoltaické články, automatické časové spínače, elektrická relé, elektrická vedení, elektrické baterie, elektrické kabely, elektrické měniče, elektrické měřicí přístroje, elektrické vodiče, nabíjecí stanice pro elektrická vozidla, nabíječky baterií, nabíječky elektrických baterií, spínací skříně (elektrotechnika); (36) podílové fondy, financování, správa nemovitostí, zprostředkování emisních povolenek, kapitálové investice; (40) výroba energie, pronájem baterií, pronájem elektrických generátorů, zakázková montáž materiálů pro jiné osoby.

Třídy výrobků a služeb:
4, 9, 36, 40

(540)

CEF Clean Energy Fund

(593) Obrazová

- (111) **400237**
(220) 23.08.2023
(320) 23.08.2023
(442) 27.09.2023
(151) 03.01.2024
(730) **Techbuild company s.r.o.**, Kaprova 42/14, Praha 1, Staré Město, 11000, CZ
(740) Ing. Jarmila Javoříková, patentový zástupce, Slunečná 4566, Zlín, 76005
(210) O-587737
(591) Barevná
(511) (6) střešní krytiny kovové, stavební materiály kovové, stavební konstrukce kovové, stavební prvky kovové; (19) střešní krytiny nekovové, stavební dřevo, stavební materiály nekovové, stavební konstrukce dřevěné, stavební konstrukce nekovové, stavební prvky nekovové; (37) stavební činnost, jako provádění staveb, včetně jejich změn, udržovacích prací na nich a jejich odstraňování, pokrývačské služby, pokládka střešních krytin, opravy střech, truhlářství, tesařství, klempířství, montáž krovů a trámů střech, servisně-montážní práce ve stavebnictví, montáže a demontáže stavebních prvků, izolační práce, hydroizolační práce, sanace staveb, dokončovací stavební práce, malování a lakování, zednické práce, stavební opravy a úpravy interiérů i exteriérů budov, servisní služby v oblasti vody, plynu a elektro, úklidové a čistící práce, opravy zámečnické a truhlářské, zprostředkování ve stavebnictví, poskytování informací a poradenství v oblasti stavebních prací, pokrývačství, truhlářství, tesařství, klempířství, izolačních prací a montážních služeb; (40) zpracování stavebních materiálů, zpracování plastu, keramiky, dřeva, kovu a skla, recyklace materiálů, poskytování informací a poradenství v oblasti zpracování stavebních materiálů a zpracování plastu, keramiky, dřeva, kovu a skla.

Třídy výrobků a služeb:

6, 19, 37, 40

(540)



(593) Obrazová

- (111) **400238**
(220) 23.08.2023
(320) 23.08.2023
(442) 27.09.2023
(151) 03.01.2024
(730) **FIPOX IP s.r.o.**, Starobrněnská 337/8, Brno, Brno-město, 60200, CZ
(740) A. Holas & partner, Ing. Mgr. Hana Holasová, Křížová 105/4, Brno, Staré Brno, 60300
(210) O-587738
(511) (35) administrativní služby, administrativní zpracování objednávek, aktualizace a údržba dat v počítačových databázích, aktualizace reklamních materiálů, analýza nákladů a cen, marketing, obchodní informace, obchodní průzkum (business investigations), obchodní průzkum (business research), obchodní zprostředkovatelské služby, oceňování podniků, on-line reklama v počítačové síti, podpora prodeje jiných osob, poradenské služby pro obchodní vedení, poskytování informací o obchodních kontaktech, poskytování obchodních informací a rady pro spotřebitele ve výběru produktů a služeb, poskytování obchodních informací prostřednictvím webových stránek, poskytování služeb průzkumu trhu, propagace, reklama, provádění podnikových auditů, průzkum trhu (market studies), průzkum trhu (marketing research), příprava studií výnosnosti podnikání, reklama za

účelem vytvoření identity značky pro jiné osoby, sběr údajů do počítačových databází, sestavování katalogů informací pro obchodní či reklamní účely, sjednávání a uzavírání obchodních transakcí pro třetí strany, služby v oblasti firemní komunikace, srovnávání cen, vedení počítačové evidence, venkovní reklama, vyhledávání potenciálních zákazníků pro jiné osoby, vyhledávání údajů v počítačových souborech pro jiné osoby, zprostředkování obchodů v oblasti propojení možných soukromých investorů s podnikateli, kteří potřebují financování; (36) podílové fondy, financování, správa nemovitostí, zprostředkování emisních povolenek, kapitálové investice, dluhové poradenství, finanční analýza, finanční řízení, hypoteční bankovníctví, investování peněžních prostředků, obchodování s akciemi a dluhopisy, obchodování s cennými papíry, oceňování nemovitostí, poskytování finančních informací, služby elektronické peněženky (platební služby), služby kolektivního financování [crowdfunding], zajištění, zajištění financování stavebních projektů; (41) pořádání a vedení konferencí, pořádání a vedení seminářů, pořádání a vedení workshopů [školení], pořádání školení a vzdělávacích zkoušek pro certifikační účely, školení, výroba podcastů.

Třídy výrobků a služeb:

35, 36, 41

(540) **DREF DOMOPLAN Real Estate Fund**

(592) Slovní

- (111) **400239**
(220) 23.08.2023
(320) 23.08.2023
(442) 27.09.2023
(151) 03.01.2024
(730) **Příkrylová Silvie MVDr.**, Durdáková 363/55, Brno, Černá Pole, 61300, CZ
(210) O-587742
(591) Barevná
(511) (41) vzdělávací služby v oblasti veterinární profese; (44) veterinární služby.

Třídy výrobků a služeb:

41, 44

(540)



(593) Obrazová

- (111) **400240**
(220) 04.09.2023
(320) 04.09.2023
(442) 27.09.2023
(151) 03.01.2024
(730) **UVtech s.r.o.**, Roháčova 2572, Písek, Budějovické Předměstí, 39701, CZ
(210) O-587959
(591) Barevná
(511) (16) dárkové tašky; (26) květiny umělé; (28) hračky, hry a žertovné předměty.

Třídy výrobků a služeb:

16, 26, 28

(540)



(593) Obrazová

(111) **400241**

(220) 04.09.2023

(320) 04.09.2023

(442) 27.09.2023

(151) 03.01.2024

(730) **LL Production, s.r.o.**, Třešňová 475, Průhonice, 25243, CZ

(210) O-587964

(511) (9) nahané magnetické nosiče dat, nahané optické disky, nahané pásky, nahané soubory dat, audio a video záznamy, audio nahrávky, audioknihy, digitální hudba ke stažení, digitální stahovatelná hudba dodávaná z počítačové databáze nebo z internetu, disky s nahaným zvukovým záznamem, elektronické brožury ke stažení, elektronické hudebniny stahovatelné, elektronické publikace ke stažení, hudební nahrávky, nahaná DVD, nahaná hudební videa, nahaná videa, nahané audio pásky, nahané hudební audiopásky, nahané hudební kompaktní disky, nahané kazety, nahané video kompaktní disky, nahané obrazové disky, nahrávky hudby na páscích, nahané kompaktní disky, gramofonové desky, zvukové nahrávky ke stažení, zvukové knihy, nosiče zvukových nahrávek, nosiče zvukových záznamů, zvukové kompaktní disky; (16) blahopřání, bloky (papírnické výrobky), brožury, brožury s programem, brožurky, časopisy, dárková pouzdra na psací potřeby, desky na dokumenty, diáře, etikety z papíru nebo lepenky, fotografie, hlavičkový dopisní papír, hudební blahopřání, kalendáře, katalogy, knihy, lepící nástěnné dekorace z papíru, letáky, nálepky, obaly (papírnické zboží), obrazy, obrázky, papírové figurky, papírové tašky, plakáty, pohlednice, poutače z papíru nebo

lepenky, propagační publikace, prospekty, psací potřeby a razítka, samolepky, tiskoviny, tištěné listky, tištěné reklamy, umělecké předměty a figuríny z papíru a lepenky a architektonické modely, upomínková alba, zpěvníky; (41) psaní scénářů, psaní a publikování textů (s výjimkou reklamních), poskytování digitální hudby z internetových webových stránek MP3 (bez možnosti stažení), poskytování digitálních zvukových nahrávek z internetu (bez možnosti stažení), organizování představení, hudební představení, pořádání představení, divadelní představení, výroba živých představení, organizace kulturních představení, organizování jevištních představení, uvádění hudebních představení, organizace živých představení, produkce živých představení, produkce audiovizuálních představení, režie divadelních představení, režie hudebních představení, produkce představení živé zábavy, živá představení pro zábavu, umělecké vedení divadelních představení, produkce zábavních představení se zpěváky, produkce zábavních představení s tanečníky, produkce zábavních představení s instrumentalisty, organizování představení pro zábavní účely, organizování, produkce a uvádění divadelních představení, produkce zábavních představení s tanečníky a zpěváky, divadelní zábava, divadelní režie, divadelní služby, vydávání hudebních textů, vydávání hudebních děl, hudební zábava, pořádání hudebních koncertů, pořádání hudebních akcí, produkce hudebních vystoupení, hudební a pěvecká vystoupení, zábavní služby poskytované hudebníky, umělecké vedení hudebních vystoupení, organizování živých hudebních vystoupení, taneční, hudební a dramatická vystoupení, zábava, poskytování živé zábavy, organizování zábavních akcí, produkce živých zábavních akcí, nahrávání hudby, nahrávání a produkce audionahrávek, pronájem divadelních dekorací, pronájem kostýmů (divadelních nebo na maskarní plesy).

Třídy výrobků a služeb:

9, 16, 41

(540)



(593) Obrazová

Ochranné známky zrušené a prohlášené za neplatné

Tato kapitola obsahuje údaje o rozhodnutích o zrušení ochranné známky na základě ustanovení § 31 zákona č. 441/2003 Sb. nebo o prohlášení ochranné známky za neplatnou na základě ustanovení § 32 zákona č. 441/2003 Sb. Existuje-li důvod zrušení/prohlášení ochranné známky za neplatnou pouze ve vztahu k některým z výrobků nebo služeb, Úřad ochrannou známku zruší/prohlásí za neplatnou pouze pro tyto výrobky nebo služby. Údaje o výsledku rozhodnutí (zrušení ochranné známky, částečné zrušení ochranné známky, prohlášení ochranné známky za neplatnou, prohlášení ochranné známky za částečně neplatnou) jsou uvedeny za datem právní moci rozhodnutí s názvem "Datum právní moci rozhodnutí/výsledek rozhodnutí".

(111) 283269
(540)



(594) Kombinovaná
05.01.2024 / NABYTÍ P.M. - ZRUŠENÍ OZ

(111) 392090
(540)



(593) Obrazová
05.01.2024 / NABYTÍ P.M. - PROHLÁŠENÍ OZ ZA NEPLATNOU

Obnovy zápisu ochranných známek

(111) **95490**
(220) 21.03.1924
(151) 21.03.1924
(540)

JODISOL

(592) Slovní
(730) **SpofaDental a.s.**, Markova 238, Jičín, Holínské Předměstí, 50601, CZ
(740) ČERVENKA, KLEINTOVÁ, TURKOVÁ Patentová, známková a advokátní kancelář, Ing. Eva Kleintová, Budečská 6, Praha 2, 12000
(511) Lučební a lékárenské výrobky.
Třídy výrobků a služeb:
1, 5
(210) O-973

Třídy výrobků a služeb:
29, 30, 31, 32, 33, 39
(210) O-85449

(111) **155890**
(220) 28.03.1964
(151) 20.07.1964
(540)

IMURAN

(592) Slovní
(730) **Aspen Global Incorporated**, GBS Plaza, Cnr La Salette and Royal Roads, Grand Bay, MU
(740) Společná advokátní kancelář Vsetečka Zelený Švorčík Kalenský a partneři, JUDr. Petr Kalenský, Hálkova 2, Praha 2, 12000
(511) (5) farmaceutické a lékařské přípravky a látky.
Třídy výrobků a služeb:
5
(210) O-31207

(111) **162156**
(220) 06.02.1974
(151) 12.11.1974
(540)

CLINITEK/TEK

(592) Slovní
(730) **Siemens Healthcare Diagnostics Inc.**, 1717 Deerfield Road, Deerfield, IL, US
(740) Čermák a spol., JUDr. Karel Čermák jr., Ph.D., LL.M., advokát, Elišky Peškové 15/735, Praha 5, 15000
(511) (9) lékařské laboratorní nástroje pro analýzu tělesných tekutin.
Třídy výrobků a služeb:
9
(210) O-47681

(111) **176876**
(220) 27.12.1993
(151) 25.05.1994
(540)



(594) Kombinovaná
(730) **Europasta a.s.**, Tři Dvory 97, Litovel, 78401, CZ
(740) artpatent, advokátní kancelář s.r.o., Dukelských hrdinů 976/12, Praha 7, Holešovice, 17000
(511) Potravinářské zboží všeho druhu; silniční motorová doprava.

(111) **178769**
(220) 01.03.1994
(151) 05.08.1994
(540)



(594) Kombinovaná
(730) **RD Rýmařov s. r. o.**, 8. května 1191/45, Rýmařov, 79501, CZ
(740) Macek and Partners, Mgr. Jiří Macek, Sázavská 751/16, Praha 2, Vinohrady, 12000
(511) Výzkum, vývoj a konstrukce lehké prefabrikace na bázi dřeva, zejména rodinných montovaných domků; provádění bytových a občanských staveb; projektová činnost v občanské výstavbě; truhlářství, zpracování odpadů, zejména výroba pilinotřískových briket; zámečnictví, opravy motorových vozidel; silniční motorová doprava; pronájem nebytových prostor; hostinská činnost.
Třídy výrobků a služeb:
6, 36, 37, 39, 40, 42
(210) O-87403

(111) **181781**
(220) 03.01.1994
(151) 16.12.1994
(540)



(594) Kombinovaná
(730) **SANDOZ AG**, Viaduktstrasse 3, 4051 Basel, CH
(740) Havlík Švorčík a partneři, advokátní a patentová kancelář, JUDr. Michal Havlík, advokát, Hálkova 1406/2, Praha 2, Nové Město, 12000
(511) (5) farmaceutické přípravky a substance pro použití pro lidi.
Třídy výrobků a služeb:
5
(210) O-85611

(111) **183899**
(220) 17.01.1994
(151) 04.04.1995
(540)

RENOCAR

(592) Slovní
(730) **RENOCAR, a.s.**, č. p. 445, Podolí, 66403, CZ
(740) Ing. Jandová Marie, Nerudova 1095, Kuřim, 66434
(511) (12) pozemní vozidla, příslušenství k pozemním vozidlům, motory pro pozemní vozidla, poháněcí soukolí a hnací řemeny pro pozemní vozidla, zařízení pro pozemní dopravu.
Třídy výrobků a služeb:
12
(210) O-85861

(111) **184883**
(220) 10.01.1994
(151) 15.05.1995
(540)

ZLATÝ ŠÁLEK

(592) Slovní
(730) **Koninklijke Douwe Egberts B.V.**, Oosterdoksstraat 80, 1011 DK Amsterdam, NL
(740) TRAPLOVÁ-HAKR-KUBÁT Advokátní a patentová kancelář, Mgr. Jana Šuranová Traplová, Přístavní 24, Praha 7, 17000
(511) (30) káva včetně kávy ve filtračním balení, kávové výtažky, instantní káva, náhražky kávy, směsi kávy a kávových náhražek, čaj, čajové výtažky, náhražky čaje, kakao, čokoláda a čokoládové výtažky ve formě prášku, granulí nebo tekutiny.

Třídy výrobků a služeb:
30

(210) O-85705

(111) **184959**
(220) 09.02.1994
(151) 22.05.1995
(540)



(594) Kombinovaná
(591) Barevná
(730) **Goldfein CZ s.r.o.**, Na Ležánkách 1932, Pardubice, Bílé Předměstí, 53003, CZ
(740) bpv Braun Partners s.r.o., Mgr. Pavel Vincík, advokát, Ovocný trh 1096/8, Praha 1, 11000
(511) (30) čokoládové výrobky.

Třídy výrobků a služeb:
30

(210) O-86485

(111) **184962**
(220) 09.02.1994
(151) 22.05.1995
(540)



(594) Kombinovaná
(591) Barevná
(730) **Goldfein CZ s.r.o.**, Na Ležánkách 1932, Pardubice, Bílé Předměstí, 53003, CZ
(511) (30) čokoládové výrobky.

Třídy výrobků a služeb:
30

(210) O-86484

(111) **185629**
(220) 29.11.1993
(151) 09.06.1995
(540)



(594) Kombinovaná
(730) **KASPO PRAHA, s.r.o.**, Hlavní 20, Sulice, Hlubočinka, 25168, CZ
(740) Rott, Růžička & Guttman Patentové, známkové a advokátní kanceláře, JUDr. Michal Růžička CSc., Vyskočilova 1566, Praha 4, Michle, 14000
(511) Infrazářiče všeho druhu; opravy zámečnických výrobků; zámečnictví.

Třídy výrobků a služeb:
11, 37, 42

(210) O-84632

(111) **185806**
(220) 26.05.1994
(151) 19.06.1995
(540)

PICCOLO

(592) Slovní
(730) **HYUNDAI MOTOR COMPANY**, Seoul, KR
(740) Havlík Švorčík a partneři, advokátní a patentová kancelář, JUDr. Michal Havlík, advokát, Hálkova 1406/2, Praha 2, Nové Město, 12000
(511) (12) automobily, jejich součástky a příslušenství.

Třídy výrobků a služeb:
12

(210) O-89837

(111) **186223**
(220) 10.03.1994
(151) 30.06.1995
(540)

Cosmolight

(594) Slovní grafická
(730) **TOYOBO MC Corporation**, Osaka Umeda Twin Towers South, 13-1, Umeda 1-chome, Kita-ku, Osaka-shi, Osaka, JP
(740) **KOREJZOVA LEGAL v.o.s.**, JUDr. Petra Sauvage de Brantes, advokátka, Korunní 810/104, Praha 10, Vinohrady, 10100
(511) (1) fotosenzitivní tiskací desky.

Třídy výrobků a služeb:
1

(210) O-87670

(111) **187709**
(220) 08.02.1994
(151) 26.01.1996
(540)

IRIDIUM

(592) Slovní
(730) **Iridium Satellite LLC**, 1750 Tysons Boulevard, Suite 1400, McLean, VA, US
(740) **PATENTSERVIS Praha a.s.**, Na Podkovce 281/10, Praha 4, Podolí, 14700
(511) (9) telekomunikační družice, telefony, základní vybavení, příslušenství; (38) služby ve spojitosti se sdělovací technikou.

Třídy výrobků a služeb:
9, 38

(210) O-86462

(111) **187713**
(220) 10.02.1994
(151) 26.01.1996
(540)

MISTRA

(592) Slovní
(730) **HYUNDAI MOTOR COMPANY**, Seoul, KR
(740) **PATENTSERVIS Praha a.s.**, Na Podkovce 281/10, Praha 4, Podolí, 14700
(511) (12) osobní automobily, sportovní automobily, ambulance, autobusy, nákladní automobily, omnibusy, traktory, motory pro pozemní vozidla, karoserie automobilů, nárazníky, šasi, kola, ráfky kol automobilů, hlavy kol vozů, uzávěry topných těles automobilů, bezpečnostní pásy, sedadla do automobilů, součástky a příslušenství (neobsažené v jiných třídách) pro všechno uvedené zboží.

Třídy výrobků a služeb:

12

(210) O-86526

(111) **188229**
(220) 20.01.1994
(151) 20.02.1996
(540)

MADAGA

(592) Slovní
(730) **FOR LIFE spol. s r.o.**, Moravská 191/85, Brno, Přízřenice, 61900, CZ
(740) Dobroslav Musil a partneři s.r.o., Zábrdovická 917/11b, Brno, Zábrdovice, 61500
(511) (3) prací a bělicí přípravky, mýdlo, lešticí přípravky, odmašťovací přípravky, výrobky kosmetické, voňavkářské včetně éterických olejů, vodičky na vlasy, zubní pasty, prášky; (5) výrobky farmaceutické, zvěrolékařské a zdravotnické, výrobky dietetické pro děti a nemocné, náplasti, obvazový materiál, hmoty určené k plombování zubů a na otisky zubů, dezinfekční prostředky, prostředky k hubení rostlinných a živočišných škůdců, antiparazitní látky; (14) bižuterie; (21) hřebeny a mycí houby, toaletní potřeby, kartáče, zboží skleněné.

Třídy výrobků a služeb:

3, 5, 14, 21

(210) O-85945

(111) **189701**
(220) 06.06.1994
(151) 29.04.1996
(540)



(594) Kombinovaná
(730) **Lovochemie, a.s.**, Terežinská 57, Lovosice, 41002, CZ
(511) (1) ledek amonný s vápencem, ledek vápenatý, vápenc jemně mletý, kombinovaná hnojiva, kapalná hnojiva, kyselina dusičná; (16) folie a pytle z plastických hmot pro účely balení; (32) sodová voda; (42) služby hotelové.

Třídy výrobků a služeb:

1, 16, 32, 42

(210) O-90306

(111) **191128**
(220) 16.12.1993
(151) 24.06.1996
(540)

HUDDY DIAMONDS

(592) Slovní
(730) **HUDDY DIAMONDS s.r.o.**, Klánova 323/27, Praha 4, Hodkovičky, 14700, CZ
(740) **BOHEMIA PATENT**, Ing. Jana Vandělíková, Petrská 1136/12, Praha 1, Nové Město, 11000
(511) (7) stroje pro řezání, broušení a vrtání diamantovými nástroji; (9) diamantové nástroje, např. řezné, vrtné a brusné nástroje; (36) obstaravatelská činnost v oblasti obchodu.

Třídy výrobků a služeb:

7, 8, 36

(210) O-85225

(111) **191150**
(220) 25.01.1994
(151) 24.06.1996
(540)

ROCK MACHINE

(592) Slovní
(730) **BIKE FUN International s.r.o.**, Areál Tatry 1445/2, Kopřivnice, 74221, CZ
(740) Ing. Zdeněk Kučera, Dlouhá 207, Slušovice, 76315
(511) (12) horská a jízdní kola.

Třídy výrobků a služeb:

12

(210) O-86040

(111) **191157**
(220) 31.01.1994
(151) 24.06.1996
(540)

Rajhradské klášterní

(594) Slovní grafická
(730) **RAJHRADSKÉ KLÁŠTERNÍ s.r.o.**, Stará Pošta 750, Rajhrad, 66461, CZ
(511) (33) víno.

Třídy výrobků a služeb:

33

(210) O-86278

(111) **191370**
(220) 23.06.1994
(151) 24.06.1996
(540)

Kanebo

(594) Slovní grafická
(730) **Kao Kabushiki Kaisha (Kao Corporation)**, 14-10, Nihonbashi, Kayabacho 1-chome, Chuo-ku, Tokio, JP
(740) Rott, Růžička & Guttman a spol., Vyskočilova 1566, Praha 4, Michle, 14000
(511) (3) kosmetické výrobky, zejména pleťové krémy, zábaly, pleťové vody, mléčné pleťové vody na obličej, krémy na rty, základní kosmetická líčidla, éterické oleje, čistící přípravky, bělicí přípravky, podkladový make-up, pudr, make-up na oči, oční maskara, tužky na obočí, rtěnky, líčidla na tvář, přípravky k ošetření nehtů, laky na nehty, kosmetické koupelové přípravky, šampóny, tónovací přelivy, kondicionéry na úpravu účesů (ve spreji, ve formě želé, pěny), spreje, želé, pěny na ošetření vlasů, vlasové vody, vlasové krémy a přípravky určené k péči o vlasy, vlasové barvy, spreje, pěny, vody na holení, toaletní mýdla, prostředky na čištění zubů a voňavky.

Třídy výrobků a služeb:

3

(210) O-90792

(111) **193719**

(220) 29.11.1994

(151) 26.09.1996

(540)



(594) Kombinovaná

(730) **Kia Corporation**, 12, Heolleung-ro, Seocho-gu, Seoul 06797, KR

(740) **BOHEMIA PATENT**, Ing. Jana Vandělková, Petrská 1136/12, Praha 1, Nové Město, 11000

(511) (12) nákladní automobily, traktory, motorové čluny, lokomotivy, osobní automobily, autobusy, kola, motocykly, automobily s pohonem na všechny čtyři kola, pneumatiky, letadla, jejich součástky a příslušenství v jiné třídě neuvedené.

Třídy výrobků a služeb:

12

(210) O-94786

(111) **197247**

(220) 18.03.1994

(151) 24.02.1997

(540)



(594) Kombinovaná

(730) **MAFRA, a.s.**, Karla Engliše 519/11, Praha 5, Smíchov, 15000, CZ

(740) **Rott, Růžička & Guttman a spol.**, Vyskočilova 1566, Praha 4, Michle, 14000

(511) (35) propagační činnost; (41) vydavatelská a nakladatelská činnost; (42) zprostředkovatelské služby v oblasti humanitární činnosti.

Třídy výrobků a služeb:

35, 41, 42

(210) O-87878

(111) **198394**

(220) 20.12.1994

(151) 27.03.1997

(540)

TRICLENE

(592) Slovní

(730) **GlaxoSmithKline Consumer Healthcare (UK) IP Limited**, 980 Great West Road, Brentford, Middlesex TW8 9GS, GB

(740) **KOREJZOVA LEGAL v.o.s.**, JUDr. Petra Sauvage de Brantes, advokátka, Korunní 810/104, Praha 10, Vinohrady, 10100

(511) (1) chemické přípravky pro použití při přípravě zubolékařských výrobků; (3) prostředků na čištění zubů, ústních vod a sprejů, zubních nití na čištění mezizubních prostor, výrobků a přípravků pro ústní hygienu, osvěžovačů dechu.

Třídy výrobků a služeb:

1, 3

(210) O-95548

(111) **204223**

(220) 10.03.1994

(151) 30.10.1997

(540)



(594) Kombinovaná

(591) Barevná

(730) **Goldfein CZ s.r.o.**, Na Ležánkách 1932, Pardubice, Bílé Předměstí, 53003, CZ

(740) **bpv Braun Partners s.r.o.**, Mgr. Pavel Vincik, advokát, Ovocný trh 1096/8, Praha 1, 11000

(511) (30) pečivářenské a cukrářské výrobky.

Třídy výrobků a služeb:

30

(210) O-87663

(111) **264246**

(220) 16.01.2004

(151) 28.06.2004

(540)



(594) Slovní grafická

(591) Barevná

(730) **EURONA s.r.o.**, Lhota za Červeným Kostelcem 261, Červený Kostelec, 54941, CZ

(740) **Jindyne s.r.o.**, U Statku 77, Mnichovo Hradiště, Hněvousice, 29501

(511) (3) přípravky pro bělení a jiné prostředky pro praní, přípravky pro čištění, odmašťování a broušení, mýdla; (35) zásilkový prodej zboží prostřednictvím katalogů, internetu, telefonu a pošty.

Třídy výrobků a služeb:

3, 35

(210) O-342204

(111) **265468**
(220) 25.11.2003
(151) 25.08.2004
(540)

DEKSTONE

(594) Slovní grafická
(730) **DEKSTONE přírodní kámen s.r.o.**, Poděbradská 1649, Šestajovice, 25092, CZ
(511) (19) stavební materiály nekovové, zejména výrobky z přírodního a umělého kamene hlavně dlaždice, obklady, překlady, podlahové krytiny stavebního charakteru v rámci této třídy, obkladový materiál spadající do této třídy; (37) zprostředkování ve výstavbě, poradenská činnost ve stavebnictví; (42) inženýrská činnost ve stavebnictví, projektová činnost ve stavebnictví.

Třídy výrobků a služeb:
19, 37, 42

(210) O-198440

(111) **265660**
(220) 23.12.2003
(151) 25.08.2004
(540)

BFI

(592) Slovní
(730) **BFI Praha, s.r.o.**, Hyacintová 3208/8, Praha 10, Záběhllice, 10600, CZ
(740) JUDr. Novák Pavel, Bohuslava Martinů 1051, Praha 4, 14000
(511) (9) měřicí přístroje; (35) zprostředkovatelská činnost v oblasti obchodu; (37) poskytování servisních služeb a oprav měřicích přístrojů, záruční a pozáruční servis.

Třídy výrobků a služeb:
9, 35, 37

(210) O-199440

(111) **266131**
(220) 09.12.2003
(151) 29.09.2004
(540)

BarLife

(594) Slovní grafická
(730) **Kraut Martin**, Trněný Újezd 96, Zákolany, 27328, CZ
(740) BOHEMIA PATENT, Ing. Jana Vanděliková, Petrská 1136/12, Praha 1, Nové Město, 11000
(511) (16) časopis; (35) propagační činnost, reklama; (41) vydavatelství, nakladatelství.

Třídy výrobků a služeb:
16, 35, 41

(210) O-198094

(111) **266446**
(220) 09.02.2004
(151) 29.09.2004
(540)

TVŮJ VÍKEND

(592) Slovní
(730) **MAFRA, a.s.**, Karla Engliše 519/11, Praha 5, Smíchov, 15000, CZ
(740) Rott, Růžička & Guttman a spol., Vyskočilova 1566, Praha 4, Michle, 14000
(511) (9) informace, data a databáze na elektronických, magnetických a optických nosičích všeho druhu a v elektronických, datových, informačních a telekomunikačních sítích všeho druhu, multimediální aplikace, zejména elektronické informační katalogy, časopisy a periodika, knihy v elektronické podobě, nahrané zvukové a zvukově-obrazové záznamy, včetně software na CD a DVD discích a magnetických nosičích, software pro počítače; (16) tiskoviny všeho druhu, periodické a neperiodické publikace na papírových nosičích, zejména časopisy, noviny, knihy, prospekty, plakáty, samolepky, fotografie, kalendáře, knihařské výrobky, informační a propagační výrobky z papíru, včetně dekorativních předmětů z papíru, obalový materiál z papíru a balicí fólie z plastu, papírové a plastové tašky, tužky a pera, data a databáze na papírových nosičích; (35) zprostředkovatelské služby v oblasti obchodu a pomoc při řízení obchodní činnosti, zprostředkování obchodních kontaktů, reklamní a propagační činnost, poskytování obchodních informací a jiných obchodních informačních produktů, např. multimediálních informací, pro reklamní a obchodní účely, včetně jejich vyhledávání, inzertní a propagační činnost, včetně on-line inzerce a prezentace uživatelů v počítačové síti Internet, obchodní využití sítě Internet v oblasti vyhledávacích služeb a e-businessu, vydávání reklamních a/nebo náborových textů, propagačních a inzertních tiskovin, rozšiřování reklamních a/nebo inzertních materiálů, obchodní průzkum a analýza trhu, marketing, organizace reklamních a obchodních předváděcích akcí výrobků a služeb, včetně obchodních výstav a jejich doprovodných akcí, např. komerčních módních přehlídek, distribuce zboží a tiskovin k reklamním účelům, obchodní zastoupení tuzemských a zahraničních firem, obchodní a podnikatelský informační servis, obchodní poradenské a konzultační služby; (41) nakladatelství a vydavatelství periodických a neperiodických publikací, zejména společenských, zábavních, vzdělávacích a odborných časopisů, např. z oblasti architektury a investiční výstavby, tištěné na papírových nosičích i v elektronické podobě, včetně textových, zvukových a zvukově-obrazových zpráv a informací na elektronických, magnetických a optických nosičích všeho druhu, ediční a publikační činnost, včetně nahrávání zvukových a zvukově-obrazových nosičů a pořadů pro rozhlasové a televizní vysílání, půjčování publikací a nahraných zvukových a zvukově-obrazových nosičů, produkční a agenturní činnost v oblasti zábavy, vzdělávání, kultury, zájmové činnosti a sportu, včetně pořádání zábavních a vzdělávacích soutěží, hobby-soutěží, zájmových klubů, setkání a přednášek a společenských a vzdělávacích akcí, včetně kulturních a/nebo vzdělávacích výstav, informační, konzultační, poradenské a obstaravatelské služby v oboru nakladatelské a vydavatelské činnosti.

Třídy výrobků a služeb:
9, 16, 35, 41

(210) O-342933

(111) **266453**
(220) 10.02.2004
(151) 29.09.2004
(540)



(594) Kombinovaná
(591) Barevná
(730) **MILOTA s.r.o.**, Záhumení 168, Vřesina, 74285, CZ
(740) Ing. Kateřina Gregorová, patentový a známkový zástupce, Sokolská třída 966/22, Ostrava, Moravská Ostrava, 70200

(511) (5) potravinové doplňky na bylinné bázi pro lékařské účely, bylinné tinktury pro lékařské účely, léčivé masti, potravinové doplňky výživové pro lékařské účely, přípravky s posilujícím a podpůrným léčivým účinkem, dietetické přípravky pro lékařské účely; (30) čaje, med, melasový sirup, ocet, koření, káva, kakao; (32) nealkoholické nápoje všech druhů a přípravky na přípravu nápojů obsahující dietetické, výživové, posilující a podpůrné doplňky (neléčebné).

Třídy výrobků a služeb:
5, 30, 32

(210) O-342953

(111) **266585**
(220) 04.02.2004
(151) 29.09.2004
(540)

ČESKÝ HÁJ - LESNÍ SMĚS

(592) Slovní
(730) **Rafaj Luděk Ing.**, Ke Skalce 106, Fryšták, 76316, CZ
(740) Ing. Zdeněk Kučera, Dlouhá 207, Slušovice, 76315
(511) (5) léčivé čaje, bylinkové čaje, čaje s léčivými účinky, homeopatické přípravky, kapky, tablety a výtažky z bylinek; (30) káva, čaj a nápoje z nich; (32) nealkoholické nápoje a minerální vody, tabletované a práškové přípravky pro přípravu, nealkoholických nápojů, ovocné koncentráty, ovocné šťávy, džusy, koktejly, sirupy, mošty.

Třídy výrobků a služeb:
5, 30, 32

(210) O-342731

(111) **266926**
(220) 17.12.2003
(151) 26.10.2004
(540)

WOOLWORTH

(592) Slovní
(730) **DWW Woolworth Deutschland GmbH & Co. KG in Insolvenz vertreten durch den Insolvenzverwalter Ottmar Hermann**, Lyoner Strasse 52, 60528 Frankfurt am Main, DE
(740) Havlík Švorčík a partneři, advokátní a patentová kancelář, JUDr. Otakar Švorčík, advokát, Hálkova 1406/2, Praha 2, Nové Město, 12000
(511) (35) zprostředkovatelská činnost v oblasti obchodu, zprostředkovatelská činnost v oblasti zásilkového obchodu s pomocí elektronických prostředků zejména Internetu; (36) finanční služby; (38) telekomunikační služby.

Třídy výrobků a služeb:
35, 36, 38

(210) O-199256

(111) **266957**
(220) 31.12.2003
(151) 26.10.2004
(540)

VIOLET KANGAROO

(592) Slovní
(730) **VIOLET KANGAROO s.r.o.**, Antonínův Důl 249, Jihlava, 58601, CZ
(740) Ing. Marie Smrčková, patentový zástupce, Velflíkova 1431/10, Praha 6, Dejvice, 16000

(511) (30) bonbóny, cukroví, cukrovinky i fantazijní, čokoláda, dorty a jedlé ozdoby na dorty, lízátko, oplatky, želé, žvýkačky, káva, čaj, kakao a výrobky z nich i jejich náhražky, cukr, rýže, mouka a přípravky z obilnin, chléb, pečivo, zmrzlina, med, droždí, prášky do pečiva, sůl, hořčice, ocet, nálevy k ochucení, koření; (32) piva a minerální vody, šumivé nápoje a jiné nealkoholické nápoje, nápoje a ovocné šťávy, sirupy a jiné přípravky ke zhotovování nápojů; (43) bufety, bary, cukrárny.

Třídy výrobků a služeb:
30, 32, 43

(210) O-199540

(111) **266958**
(220) 31.12.2003
(151) 26.10.2004
(540)



(594) Kombinovaná
(730) **Feke Štefan**, Buková 574/7, Jihlava, Horní Kosov, 58601, CZ
(740) Ing. Marie Smrčková, patentový zástupce, Velflíkova 1431/10, Praha 6, Dejvice, 16000

(511) (30) bonbóny, cukroví, cukrovinky i fantazijní, čokoláda, dorty a jedlé ozdoby na dorty, lízátko, oplatky, želé, žvýkačky, káva, čaj, kakao a výrobky z nich i jejich náhražky, cukr, rýže, mouka a přípravky z obilnin, chléb, pečivo, zmrzlina, med, droždí, prášky do pečiva, sůl, hořčice, ocet, nálevy k ochucení, koření; (32) piva a minerální vody, šumivé nápoje a jiné nealkoholické nápoje, nápoje a ovocné šťávy, sirupy a jiné přípravky ke zhotovování nápojů; (43) bufety, bary, cukrárny.

Třídy výrobků a služeb:
30, 32, 43

(210) O-199541

(111) **266959**
(220) 31.12.2003
(151) 26.10.2004
(540)

KENGI

(592) Slovní
(730) **Feke Štefan**, Buková 574/7, Jihlava, Horní Kosov, 58601, CZ
(740) Ing. Marie Smrčková, patentový zástupce, Velflíkova 1431/10, Praha 6, Dejvice, 16000

(511) (30) bonbóny, cukroví, cukrovinky i fantazijní, čokoláda, dorty a jedlé ozdoby na dorty, lízátko, oplatky, želé, žvýkačky, káva, čaj, kakao a výrobky z nich i jejich náhražky, cukr, rýže, mouka a přípravky z obilnin, chléb, pečivo, zmrzlina, med, droždí, prášky do pečiva, sůl, hořčice, ocet, nálevy k ochucení, koření; (32) piva a minerální vody, šumivé nápoje a jiné nealkoholické nápoje, nápoje a ovocné šťávy, sirupy a jiné přípravky ke zhotovování nápojů; (43) bufety, bary, cukrárny.

Třídy výrobků a služeb:
30, 32, 43

(210) O-199542

(111) **266961**
(220) 31.12.2003
(151) 26.10.2004
(540)

MELLOW MELLOW

(592) Slovní
(730) **Feke Štefan**, Buková 574/7, Jihlava, Horní Kosov, 58601, CZ
(740) Ing. Marie Smrčková, patentový zástupce, Velflíkova 1431/10, Praha 6, Dejvice, 16000
(511) (30) bonbóny, cukroví, cukrovinky i fantazijní, čokoláda a čokoládové nápoje, čaj a nápoje z nich či na jejich bázi, dorty a jedlé ozdoby na dorty, káva a nápoje z nich, náhražky kávy, kakao a kakaové nápoje, lízátko, lupínky, medovníky, perníky, oplatky, pečivo, popcorn, pudinky, sušenky a suchary, těsta, vafle, vločky, zmrzlina, želé, žvýkačky.
Třídy výrobků a služeb:
30
(210) O-199544

Třídy výrobků a služeb:
16, 25, 28, 41
(210) O-343151

(111) **267144**
(220) 16.02.2004
(151) 26.10.2004
(540)

OOMPA LOOMPA

(592) Slovní
(730) **Warner Bros. Entertainment Inc.**, 4000 Warner Blvd., Burbank, CA, US
(740) Čermák a spol., JUDr. Karel Čermák jr., Ph.D., LL.M., advokát, Elišky Peškové 15/735, Praha 5, 15000
(511) (16) tiskoviny a výrobky z papíru, zejména knihy s náměty z animovaných, akčních, dobrodružných, komediálních a/nebo dramatických filmů, komiksy, dětské knihy, časopisy s náměty z animovaných, akčních, dobrodružných, komediálních a/nebo dramatických filmů, omalovánky, cvičebnice, papírnické zboží, dopisní papír, obálky, bloky, diáře, poznámkové bločky, gratulace, vizitky, litografie, pera, tužky, obaly na pera, gumy, pastelky, fixy, barevné tužky, malířské sady, křídla a tabule na psaní křídou, obtisky, papírové zažehlovací obtisky, plakáty, upevněné a/nebo neupevněné fotografie, přebaly na knihy, záložky do knih, kalendáře, dárkový balicí papír, papírové dárky rozdáváné na večírcích a papírové dekorace, zejména papírové ubrousky, papírové prostírání, papírové podložky, krepový papír, papírové kloboučky, pozvánky, papírové ubrusy, papírové dekorace na zákusky, tištěné obtisky pro našítí nebo jako aplikované ozdoby - v rámci této třídy, tištěné vzory na pyžama, mikiny a trička - v rámci této třídy; (25) oděvy pro muže, ženy a děti, zejména košile, trika, mikiny, sportovní oblečení, kalhoty, džiny, krátké kalhoty, nátlétky, oblečení do deště, dětské bryndáky - v rámci této třídy, sukně, blůzy, šaty, kšandy, svetry, saka, kabáty, pláštěnky, zimní oblečení, vázanky, dámské dlouhé šaty, klobouky, čepice, štítky proti slunci, pásky, šátky, oblečení na spaní, pyžama, luxusní prádlo, spodní prádlo, vysoké boty, boty, sportovní obuv, sandály, kotníčková obuv, ponožky jako bačkory, plavky, maskarní kostýmy a masky (jako součást oděvu) na Halloween; (28) hračky a sportovní zboží včetně her a jiných věcí na hraní, zejména akční figurky a jejich příslušenství, plyšové hračky, balónky, hračky do vany, rajtovací hračky, příslušenství ke karetním hrám, auta na hraní, panenky, létající disky, elektronické kapesní hry, příslušenství ke stolním hrám, karetním hrám, manipulativním hrám, společenským hrám, akčním hrám, samostatné hrací přístroje pro video hry, skládačky a manipulativní skládačky, papírové škrabošky, skateboardy, brusle, stříkací vodní hračky, míče, zejména míče na hřiště, míče na fotbal, baseball, košíkovou, baseballové rukavice, pravidla pro rekreační účely, porézní plováky pro rekreační účely, surfovací prkna, plovací desky pro rekreační účely, ploutve, dětské nádobíčko na pečení a vaření, dětské peníze, dětská sněžitka, vánoční ozdoby; (41) zábavní služby v oblasti živých zábavních pořadů, komedií, dramát a animovaných televizních seriálů, výroba živých programů, komedií, dramát a animovaných televizních seriálů, poskytování informací vztahující se k zábavě a vzdělávání zajišťované z počítačových databází nebo z Internetu, animovaná a živá divadelní představení, internetové služby poskytující informace prostřednictvím globální počítačové sítě v oblasti zábavy, zejména hudby, filmu a televize, poskytování zpráv všeobecného zájmu v oblasti zábavy a vzdělávání, sportu, módy, medicíny a politiky, poskytování zábavy a vzdělávacích informací prostřednictvím světové počítačové sítě a poskytování informací pro současnou zábavu prostřednictvím elektronické globální komunikační sítě v oblasti živé zábavy, komedie, dramát a animovaných programů a výroby živé zábavy, komedií, živých a animovaných filmů pro distribuci prostřednictvím počítačové sítě.

(111) **267145**
(220) 16.02.2004
(151) 26.10.2004
(540)

WILLY WONKA

(592) Slovní
(730) **Warner Bros. Entertainment Inc.**, 4000 Warner Blvd., Burbank, CA, US
(740) Čermák a spol., JUDr. Karel Čermák jr., Ph.D., LL.M., advokát, Elišky Peškové 15/735, Praha 5, 15000
(511) (16) tiskoviny a výrobky z papíru, zejména knihy s náměty z animovaných, akčních, dobrodružných, komediálních a/nebo dramatických filmů, komiksy, dětské knihy, časopisy s náměty z animovaných, akčních, dobrodružných, komediálních a/nebo dramatických filmů, omalovánky, cvičebnice, papírnické zboží, dopisní papír, obálky, bloky, diáře, poznámkové bločky, gratulace, vizitky, litografie, pera, tužky, obaly na pera, gumy, pastelky, fixy, barevné tužky, malířské sady, křídla a tabule na psaní křídou, obtisky, papírové zažehlovací obtisky, plakáty, upevněné a/nebo neupevněné fotografie, přebaly na knihy, záložky do knih, kalendáře, dárkový balicí papír, papírové dárky rozdáváné na večírcích a papírové dekorace, zejména papírové ubrousky, papírové prostírání, papírové podložky, krepový papír, papírové kloboučky, pozvánky, papírové ubrusy, papírové dekorace na zákusky, tištěné obtisky pro našítí nebo jako aplikované ozdoby - v rámci této třídy, tištěné vzory na pyžama, mikiny a trička - v rámci této třídy; (25) oděvy pro muže, ženy a děti, zejména košile, trika, mikiny, sportovní oblečení, kalhoty, džiny, krátké kalhoty, nátlétky, oblečení do deště, dětské bryndáky - v rámci této třídy, sukně, blůzy, šaty, kšandy, svetry, saka, kabáty, pláštěnky, zimní oblečení, vázanky, dámské dlouhé šaty, klobouky, čepice, štítky proti slunci, pásky, šátky, oblečení na spaní, pyžama, luxusní prádlo, spodní prádlo, vysoké boty, boty, sportovní obuv, sandály, kotníčková obuv, ponožky jako bačkory, plavky, maskarní kostýmy a masky (jako součást oděvu) na Halloween; (28) hračky a sportovní zboží včetně her a jiných věcí na hraní, zejména akční figurky a jejich příslušenství, plyšové hračky, balónky, hračky do vany, rajtovací hračky, příslušenství ke karetním hrám, auta na hraní, panenky, létající disky, elektronické kapesní hry, příslušenství ke stolním hrám, karetním hrám, manipulativním hrám, společenským hrám, akčním hrám, samostatné hrací přístroje pro video hry, skládačky a manipulativní skládačky, papírové škrabošky, skateboardy, brusle, stříkací vodní hračky, míče, zejména míče na hřiště, míče na fotbal, baseball, košíkovou, baseballové rukavice, pravidla pro rekreační účely, porézní plováky pro rekreační účely, surfovací prkna, plovací desky pro rekreační účely, ploutve, dětské nádobíčko na pečení a vaření, dětské peníze, dětská sněžitka, vánoční ozdoby; (41) zábavní služby v oblasti živých zábavních pořadů, komedií, dramát a animovaných televizních seriálů, výroba živých programů, komedií, dramát a animovaných televizních seriálů, poskytování informací vztahující se k zábavě a vzdělávání zajišťované z počítačových databází nebo z Internetu, animovaná a živá divadelní představení, internetové služby poskytující informace prostřednictvím globální počítačové sítě v oblasti zábavy, zejména hudby, filmu a televize, poskytování zpráv všeobecného zájmu v oblasti zábavy a vzdělávání, sportu, módy, medicíny a politiky, poskytování zábavy a vzdělávacích informací prostřednictvím světové počítačové sítě a poskytování informací pro současnou zábavu prostřednictvím elektronické globální komunikační sítě v oblasti živé zábavy, komedie, dramát a animovaných programů a výroby živé zábavy, komedií, živých a animovaných filmů pro distribuci prostřednictvím počítačové sítě.
Třídy výrobků a služeb:
16, 25, 28, 41
(210) O-343152

(111) **267638**
(220) 21.01.2004
(151) 29.11.2004
(540)

FUNSTORE

(592) Slovní
(730) **Pospíšil Jiří Ing.**, Pod Brentovou 2258/14, Praha 5, Smíchov, 15000, CZ
(511) (9) počítačové programy, kompaktní disky audio/ video, kompaktní disky CD ROM, počítačový software (nahráný), počítačové programy s možností stažení, počítačové hry; (28) hry, hry elektronické.
Třídy výrobků a služeb:
9, 28

(210) O-342326

(111) **267885**
(220) 16.03.2004
(151) 29.11.2004
(540)



(111) **267639**
(220) 21.01.2004
(151) 29.11.2004
(540)



(594) Kombinovaná
(730) **Jiří Karas**, Plzeňská 185, Mýto, 33805, CZ
(511) (4) mazadla; (6) lana ocelová; (7) pilové listy (části strojů), pily (stroje), pily stolové kotoučové, obráběcí stroje, nástroje (části strojů), nástroje a nářadí (ruční) mechanické; (22) pásy s výjimkou kovových na manipulaci s nákladem; (35) zprostředkovatelská činnost v oblasti obchodu.

Třídy výrobků a služeb:
4, 6, 7, 22, 35
(210) O-342327

(111) **267850**
(220) 10.03.2004
(151) 29.11.2004
(540)

eløven

(594) Kombinovaná
(730) **Křenek Martin**, Podlesí 5083/9, Jablonec nad Nisou, Mšeno nad Nisou, 46604, CZ
(740) **RETROPATENT s.r.o.**, Dobiášova 1246/29, Liberec, Liberec VI-Rochlice, 46006
(511) (18) tašky, batohy; (25) oděvy.

Třídy výrobků a služeb:
18, 25
(210) O-343970

(594) Kombinovaná
(730) **MAFRA, a.s.**, Karla Engliše 519/11, Praha 5, Smíchov, 15000, CZ
(740) **Rott, Růžička & Guttman** a spol., Vyskočilova 1566, Praha 4, Michle, 14000
(511) (9) informace, data a databáze na elektronických, magnetických a optických nosičích všeho druhu a v elektronických, datových, informačních a telekomunikačních sítích všeho druhu, multimediální aplikace, zejména elektronické informační katalogy, časopisy a periodika, knihy v elektronické podobě, nahrané zvukové a zvukově-obrazové záznamy, včetně software na CD a DVD discích a magnetických nosičích, software pro počítače; (16) tiskoviny všeho druhu, periodické a neperiodické publikace na papírových nosičích, zejména časopisy, noviny, knihy, prospekty, plakáty, samolepky, fotografie, kalendáře, knihařské výrobky, informační a propagační výrobky z papíru, včetně dekoračních předmětů z papíru, obalový materiál z papíru a balicí fólie z plastu, papírové a plastové tašky, tužky a pera, data a databáze na papírových nosičích; (35) zprostředkovatelské služby v oblasti obchodu a pomoc při řízení obchodní činnosti, zprostředkování obchodních kontaktů, reklamní a propagační činnost, poskytování obchodních informací a jiných obchodních informačních produktů, např. multimediálních informací, pro reklamní a obchodní účely, včetně jejich vyhledávání, inzertní a propagační činnost, včetně on-line inzerce a prezentace uživatelů v počítačové síti Internet, obchodní využití sítě Internet v oblasti vyhledávacích služeb a e-businessu, vydávání reklamních a/nebo náborových textů, propagačních a inzertních tiskovin, rozšiřování reklamních a/nebo inzertních materiálů, obchodní průzkum a analýza trhu, marketing, organizace reklamních a obchodních předváděcích akcí výrobků a služeb, včetně obchodních výstav a jejich doprovodných akcí, např. komerčních módních přehlídek, distribuce zboží a tiskovin k reklamním účelům, obchodní zastoupení tuzemských a zahraničních firem, obchodní a podnikatelský informační servis, obchodní poradenské a konzultační služby; (41) nakladatelství a vydavatelství periodických a neperiodických publikací, zejména společenských, zábavních, vzdělávacích a odborných časopisů, např. z oblasti architektury a investiční výstavby, tištěné na papírových nosičích i v elektronické podobě, včetně textových, zvukových a zvukově-obrazových zpráv a informací na elektronických, magnetických a optických nosičích všeho druhu, ediční a publikační činnost, včetně nahrávání zvukových a zvukově-obrazových nosičů a pořadů pro rozhlasové a televizní vysílání, půjčování publikací a nahraných zvukových a zvukově-obrazových nosičů, produkční a agenturní činnost v oblasti zábavy, vzdělávání, kultury a sportu, včetně pořádání zábavních a vzdělávacích soutěží, hobby-soutěží, zájmových klubů, setkání a přednášek a společenských a vzdělávacích akcí, včetně kulturních a/nebo vzdělávacích výstav, informační, konzultační, poradenské a obstaravatelské služby v oboru nakladatelské a vydavatelské činnosti, produkční a agenturní činnost v oblasti zábavy, kultury, vzdělávání a zájmové činnosti.

Třídy výrobků a služeb:
9, 16, 35, 41
(210) O-344440

(111) **267887**
(220) 16.03.2004
(151) 29.11.2004
(540)

LOGOMIX

(592) Slovní
(730) **MAFRA, a.s.**, Karla Engliše 519/11, Praha 5, Smíchov, 15000, CZ
(740) Rott, Růžička & Guttman a spol., Vyskočilova 1566, Praha 4, Michle, 14000
(511) (9) informace, data a databáze na elektronických, magnetických a optických nosičích všeho druhu a v elektronických, datových, informačních a telekomunikačních sítích všeho druhu, multimediální aplikace, například elektronické informační katalogy, časopisy a periodika, knihy v elektronické podobě, nahrané zvukové a zvukově-obrazové záznamy, včetně software na CD a DVD discích a magnetických nosičích, software pro počítače, informační soubory a systémy převáděné přes Internet; (16) tiskoviny všeho druhu, periodické a neperiodické publikace na papírových nosičích, zejména časopisy, noviny, knihy, prospekty, plakáty, samolepky, fotografie, kalendáře, knihařské výrobky, informační a propagační výrobky z papíru, včetně dekorativních předmětů z papíru, obalový materiál z papíru a balicí fólie z plastu, papírové a plastové tašky, tužky a pera, data a databáze na papírových nosičích; (35) zprostředkovatelské služby v oblasti obchodu a pomoc při řízení obchodní činnosti, zprostředkování obchodních kontaktů, reklamní a propagační činnost, poskytování obchodních informací a jiných obchodních informačních produktů, např. multimediálních informací, pro reklamní a obchodní účely, včetně jejich vyhledávání, inzertní a propagační činnost, včetně on-line inzerce a prezentace uživatelů v počítačové síti Internet, obchodní využití sítě Internet v oblasti vyhledávacích služeb a e-businessu, vydávání reklamních a/nebo náborových textů, propagačních a inzertních tiskovin, rozšiřování reklamních a/nebo inzertních materiálů, obchodní průzkum a analýza trhu, marketing, organizace reklamních a obchodních předváděcích akcí výrobků a služeb, včetně obchodních výstav a jejich doprovodných akcí, např. komerčních módních přehlídek, distribuce zboží a tiskovin k reklamním účelům, obchodní zastoupení tuzemských a zahraničních firem, obchodní a podnikatelský informační servis, obchodní poradenské a konzultační služby; (38) datové telekomunikační služby, provozování spojových počítačových sítí, přenos zvuku, obrazu a informací pomocí satelitů, obstaravatelská, informační a poradenská činnost v těchto oborech; (41) nakladatelství a vydavatelství periodických a neperiodických publikací, zejména společenských, zábavních, vzdělávacích a odborných časopisů, např. z oblasti architektury a investiční výstavby, tištěné na papírových nosičích i v elektronické podobě, včetně textových, zvukových a zvukově-obrazových zpráv a informací na elektronických, magnetických a optických nosičích všeho druhu, ediční a publikační činnost, včetně nahrávání zvukových a zvukově-obrazových nosičů a pořadů pro rozhlasové a televizní vysílání, půjčování publikací a nahraných zvukových a zvukově-obrazových nosičů, produkční a agenturní činnost v oblasti zábavy, vzdělávání, kultury a sportu, včetně pořádání zábavních a vzdělávacích soutěží, hobby-soutěží, zájmových klubů, setkání a přednášek a společenských a vzdělávacích akcí, včetně kulturních a/nebo vzdělávacích výstav, informační, konzultační, poradenské a obstaravatelské služby v oboru nakladatelské a vydavatelské činnosti, produkční a agenturní činnost v oblasti zábavy, kultury, vzdělávání a zájmové činnosti; (42) odborná poradenská, konzultační, inženýrská, projektová a posudková činnost v oboru výpočetní, komunikační a informační techniky a spojových počítačových sítí, navrhování a tvorba softwaru a sítí, internetových stránek, pronajímání počítačového softwaru, skenování a počítačová grafika, služby datové diagnostiky a datové obnovy, integrace počítačových sítí, pronájem výpočetní techniky.

Třídy výrobků a služeb:
9, 16, 35, 38, 41, 42

(210) O-344443

(111) **267919**
(220) 19.03.2004
(151) 29.11.2004
(540)



(594) Kombinovaná
(730) **Mul-T-Lock Technologies Ltd.**, Mul-T-Lock Park, Ha Atzmaut Blvd., P. O. Box 637, Yavne, IL
(740) PATENTSERVIS Praha a.s., Na Podkovce 281/10, Praha 4, Podolí, 14700
(511) (6) šrouby, svorníky, zástrčky, západky zámků, zámky, uzávěry, zarážky, závory, závlačky, petlice, zámkové (cylindrické) vložky, bezpečnostní pojistné (ochranné) řetězy, klíče do zámků a polotovary (hrubé výlisky) pro klíče do zámků, kroužky na klíče, kruhová pera, skříňky, schránky, sejfy, trezory, identifikační štítky a desky, všechny výše uvedené výrobky neelektrické, vyrobené z kovu a zařazené ve tř. 6.
Třídy výrobků a služeb:
6
(210) O-344591

(111) **268364**
(220) 13.02.2004
(151) 28.12.2004
(540)



(594) Kombinovaná
(730) **Vinařství NEOKLAS Šardice a.s.**, č. p. 700, Šardice, 69613, CZ
(740) RETROPATENT s.r.o., Dobiášova 1246/29, Liberec, Liberec VI-Rochlice, 46006
(511) (33) nápoje alkoholické, vína, destiláty, likéry, lihoviny konzumní vyrobené studenou cestou, vína ovocná, hroznová (sycená a nesycená).
Třídy výrobků a služeb:
33
(210) O-343085

(111) **268668**
(220) 09.04.2004
(151) 28.12.2004
(540)

MAFRA

(592) Slovní
(730) **MAFRA, a.s.**, Karla Engliše 519/11, Praha 5, Smíchov, 15000, CZ
(740) Rott, Růžička & Guttman a spol., Vyskočilova 1566, Praha 4, Michle, 14000
(511) (9) data, databáze a jiné informační produkty na nosičích dat a v elektronických datových, informačních telekomunikačních sítích všeho druhu, nosiče magnetických, optických a kombinovaných audio, video audiovizuálních záznamů, multimediálních aplikací zejména floppy disky, CD-ROMy, magnetické pásky a disky, videokazety, elektronické sítě, multimediální informační katalogy, elektronické časopisy, elektronická periodika a knihy v elektronické podobě, internetové magazíny, počítače, audio, video a audiovizuální technika včetně doplňků a příslušenství patřící do třídy 9, software; (16) tiskoviny všeho druhu, zejména časopisy, knihy,

propagační materiály, fotografie; (35) reklamní, inzertní, propagační a marketingová činnost, on-line inzertní činnost, vyhledávání obchodních informací, obchodní poradenské a konzultační služby, ekonomické a účetní poradenství, poskytování informací a informačních produktů reklamního charakteru, propagačního tisku, zprostředkovatelská služba v reklamě, propagaci a v obchodu, organizační zajištění a pořádání výstav a prezentací pro komerční a reklamní účely, překlad informací do počítačové databáze, tisková výstřížková služba; (37) údržba počítačů; (38) telefonní a telekomunikační služby, přenos veřejných informací, zpráv a obrázků pomocí počítačů, zprostředkování v oblasti telekomunikací, šíření elektronických časopisů a jiných periodik, knih a dalších informací v počítačových sítích, zprostředkovatelská služba v telekomunikačních službách a v šíření informací, počítačová komunikace, elektronická pošta, poradenská činnost v oblasti telekomunikačních systémů, obrazové zpravodajství, poradenské a konzultační služby v oboru informačních sítí a databází, provozování i informačních sítí, systémů a databází, včetně elektronických, zejména on-line systémů, dálkopisné služby; (39) distribuční služby; (40) služby tiskárny, polygrafické služby všeho druhu; (41) nakladatelské, vydavatelské služby, redakční a reportérské služby, fotografování, fotoreportáže; (42) tvorba informačních databází, tvorba software, programování, instalace, pronájem počítačů, tvorba a využívání programů pro počítače spočívající v uživatelské podpoře vyvinutých programů a jejich update a uprade.

Třídy výrobků a služeb:

9, 16, 35, 37, 38, 39, 40, 41, 42

(210) O-345378

(111) **268669**

(220) 09.04.2004

(151) 28.12.2004

(540)

MAFRA TISK

(592) Slovní

(730) **MAFRA, a.s.**, Karla Engliše 519/11, Praha 5, Smíchov, 15000, CZ

(740) Rott, Růžička & Guttman a spol., Vyskočilova 1566, Praha 4, Michle, 14000

(511) (16) tiskoviny všeho druhu; (35) reklamní a inzertní činnost; (40) polygrafická výroba (tisk).

Třídy výrobků a služeb:

16, 35, 40

(210) O-345379

(111) **268670**

(220) 09.04.2004

(151) 28.12.2004

(540)

MAFRA PRINT

(592) Slovní

(730) **MAFRA, a.s.**, Karla Engliše 519/11, Praha 5, Smíchov, 15000, CZ

(740) Rott, Růžička & Guttman a spol., Vyskočilova 1566, Praha 4, Michle, 14000

(511) (16) tiskoviny všeho druhu; (35) reklamní a inzertní činnost; (40) polygrafická výroba (tisk).

Třídy výrobků a služeb:

16, 35, 40

(210) O-345381

(111) **268721**

(220) 20.04.2004

(151) 28.12.2004

(540)

AMC

(592) Slovní

(730) **MAFRA, a.s.**, Karla Engliše 519/11, Praha 5, Smíchov, 15000, CZ

(740) Rott, Růžička & Guttman a spol., Vyskočilova 1566, Praha 4, Michle, 14000

(511) (16) tiskoviny všeho druhu; (35) reklamní činnost; (36) realitní činnost, pronájem nemovitostí, poskytování služeb souvisejících s pronájmem nemovitostí; (41) vydavatelství a nakladatelství.

Třídy výrobků a služeb:

16, 35, 36, 41

(210) O-345668

(111) **268987**

(220) 25.11.2003

(151) 26.01.2005

(540)

TOMOCON

(592) Slovní

(730) **TatraMed Software s.r.o.**, Liššie údolie 9, Bratislava, SK

(511) (9) zařízení na zpracování údajů a počítače, počítačový hardware, procesory, rozhraní, modemy, monitory, zobrazovací jednotky, servery, magnetické a optické nosiče údajů, čisticí zařízení v rámci této třídy, například čisticí kazety, CD, optické předčítače, periferní zařízení počítačů, klávesnice, promítací přístroje, skenery (snímače), číslíkové souřadnicové zapisovače (digitální plotry), počítačový software, počítačové programy, diagnostické přístroje s výjimkou lékařských, paměťové karty, počítačové paměti, pozorovací přístroje, promítací přístroje, měřicí přístroje, radiologická zařízení pro průmyslové účely, řídicí panely, součástky a materiál pro všechno uvedené zboží, vše v rámci této třídy; (10) lékařské přístroje a nástroje, přístroje a zařízení pro lékařské analýzy, diagnostické přístroje pro lékařské účely, radiologické přístroje pro lékařské účely, digitální rentgenové snímkování pro lékařské účely, sondy na lékařské účely; (16) manuály počítačových programů, tištěné instrukční materiály vztahující se na použití počítačového vybavení a softwaru, knihy a tištěné publikace; (35) sbírání údajů do počítačových databází, rozřazování údajů v počítačových databázích; (38) počítačová komunikace, služby počítačových sítí, přenos a ukládání zpráv a obrazových informací pomocí počítače, poradenství v oblasti komunikačních systémů.

Třídy výrobků a služeb:

9, 10, 16, 35, 38

(210) O-198510

(111) **269022**

(220) 23.01.2004

(151) 26.01.2005

(540)



(594) Slovní grafická

(730) **Delta Electronics, Inc.**, 186 Ruey Kuang Road, Neihu Taipei 114, Taiwan, CN

(740) Eversheds Sutherland, advokátní kancelář, s.r.o., JUDr. Stanislav Dvořák Ph.D., LL.M., advokát, Pobežní 394/12, Praha 8, Karlín, 18600

(511) (7) motory (s výjimkou motorů pro pozemní vozidla) a částí motorů; (9) přístroje a nástroje pro vedení, přepínání, přeměnu, akumulaci, regulaci a řízení elektrického proudu, přístroje a nástroje vědecké, námořní, geodetické, fotografické, filmové, optické, přístroje pro vážení, měření, signalizaci, kontrolu (inspekci), záchranu a přístroje pro vyučování, přístroje pro záznam, převod, reprodukci zvuku nebo obrazu, magnetické nosiče záznamů, počítací stroje, přístroje pro zpracování informací a počítače, přístroje pro vědecké laboratorní výzkumy, zejména programovatelné přístroje pro kontrolu teplot, optické kódovací přístroje, senzory, zařízení pro napájení elektrickou energií a zdroje elektrické energie, konvertory, nabíječky, zdroje nepřerušného napájení (UPS), monitory (včetně televizních monitorů, LCD monitorů, barevných monitorů, počítačových monitorů), adaptéry, inventory, zařízení pro lékařské snímkování, zesilovače, optické komponenty, větráky, projekory a podobná zařízení - v rámci této třídy; (11) přístroje pro osvětlení.

Třídy výrobků a služeb:

7, 9, 11

(210) O-342461

(111) **269049**
(220) 24.02.2004
(151) 26.01.2005

(540) **CHARLIE AND THE CHOCOLATE
FACTORY**

(592) Slovní
(730) **Warner Bros. Entertainment Inc.**, 4000 Warner Blvd., Burbank, CA, US
(740) Čermák a spol., JUDr. Karel Čermák jr., Ph.D., LL.M., advokát, Elišky Peškové 15/735, Praha 5, 15000
(511) (16) tiskoviny a výrobky z papíru, zejména knihy s náměty z animovaných, akčních, dobrodružných, komediálních a/nebo dramatických filmů, komiksy, dětské knihy, časopisy s náměty z animovaných, akčních dobrodružných, komediálních a/nebo dramatických filmů, omalovánky, cvičebnice, papírnické zboží, dopisní papír, obálky, bloky, diáře, poznámkové bločky, gratulace, vizitky, litografie, pera, tužky, obaly na pera, gumy, pastelky, fixy, barevné tužky, malířské sady, křídla a tabule na psaní křídou, obtisky, papírové zažehlovací obtisky, plakáty, upevněné a/nebo neupevněné fotografie, přebaly na knihy, záložky do knih, obálky, dárekové balení papír, papírové dárky rozdávané na večířích a papírové dekorace, zejména papírové ubrousky, papírové prostírání, papírové podložky, krepový papír, papírové kloboučky, pozvánky, papírové ubrusy, papírové dekorace na zákusky, tištěné obtisky pro našití nebo jako aplikované ozdoby - v rámci této třídy, tištěné vzory na pyžama, mikiny a trička - v rámci této třídy; (25) oděvy pro muže, ženy a děti, zejména košile, trička, mikiny, sportovní oblečení, kalhoty, džíny, krátké kalhoty, náčelníky, oblečení do deště, dětské bryndáky - v rámci této třídy, sukně, blůzy, šaty, kšandy, svetry, saka, kabáty, pláštěnky, zimní oblečení, vázanky, dámské dlouhé šaty, klobouky, čepice, štičky proti slunci, pásky, šátky, oblečení na spaní, pyžama, luxusní prádlo, spodní prádlo, vysoké boty, boty, sportovní obuv, sandály, kotničková obuv, ponožky jako bačkory, plavky, maškarní kostýmy a masky (jako součást oděvu) na Halloween; (28) vánoční ozdoby; (41) zábavní služby v oblasti živých zábavních pořadů, komedií, dramát a animovaných televizních seriálů, výroba živých programů, komedií, dramát a animovaných televizních seriálů, poskytování informací vztahující se k zábavě a vzdělávání zajišťované z počítačových databází nebo z Internetu, animovaná a živá divadelní představení, internetové služby poskytující informace prostřednictvím globální počítačové sítě v oblasti zábavy, zejména hudby, filmu a televize, poskytování informací prostřednictvím elektronické světové počítačové sítě v oblasti zábavy zejména hudby, filmu a televize, poskytování zpráv všeobecného zájmu v oblasti zábavy a vzdělávání, sportu, módy, medicíny a politiky, poskytování zábavy a vzdělávacích informací prostřednictvím světové počítačové sítě a poskytování informací pro současnou zábavu prostřednictvím elektronické globální komunikační sítě v oblasti živé zábavy, komedie, dramát a animovaných programů a výroby živé zábavy, komedií, živých a animovaných filmů pro distribuci prostřednictvím počítačové sítě.

Třídy výrobků a služeb:

16, 25, 28, 41

(210) O-343223

(111) **269054**
(220) 20.02.2004
(151) 26.01.2005

(540) **FORTICOAT**

(592) Slovní
(730) **Trouw Nutrition Biofaktory s.r.o.**, Na chvalce 2049/11, Praha 9, Horní Počernice, 19300, CZ
(740) Advokátní kancelář Parmová Füleová, Mgr. Veronika Benešová, advokátka, Kaprova 42/14, Praha 1, Staré Město, 11000
(511) (5) výrobky veterinární, výživové doplňky pro ochranné a ochranné léčebné účely, obsahující zejména směs kyselin; (31) krmivo pro zvířata, přípravky krmných aditiv, krmné přísady a krmné směsi pro výživu zvířat.

Třídy výrobků a služeb:

5, 31

(210) O-343357

(111) **269121**
(220) 24.03.2004
(151) 26.01.2005

(540) **Internet NaDoma**

(592) Slovní
(730) **O2 Czech Republic a.s.**, Za Brumlovkou 266/2, Praha 4, Michle, 14000, CZ
(740) Rott, Růžička & Guttman a spol., Vyskočilova 1566, Praha 4, Michle, 14000
(511) (9) elektronické přístroje pro záznam, přenos, zpracování a reprodukci informací, nosiče informací, záznamová média, telefony, modemy, SW; (35) telefonní služby (vzkazy) pro nepřítomné; (38) telekomunikační a informační služby, zprostředkovatelská činnost v oblasti telekomunikací, zřizování, připojování a propojování počítačových sítí (např. Internet), pronájem zařízení pro uvedené služby, poskytování on-line elektronických vývěsek, poskytování uživatelského přístupu na globální počítačovou informační síť, služby telekomunikační brány, zejména poskytování on-line spojení na zprávy a na odkazové materiály, poskytování telekomunikačního připojení ke globální počítačové síti, telekonferenční služby, elektronická pošta, posílání zpráv, přenos zpráv a obrazových informací pomocí počítače, pronájem zařízení pro přenos informací, elektronický přenos dokumentů, získávání a šíření zpráv a informací prostřednictvím telekomunikační sítě nebo datové sítě nebo sítě výpočetní, šíření elektronických tiskovin, časopisů, periodik a knih prostřednictvím počítačové, datové, telekomunikační nebo informační sítě, služby hlasové schránky, služby přístupu k datovým a informačním sítím a Internetu, automatické zpracování a přenos informací, zprostředkování přenosu dat.

Třídy výrobků a služeb:

9, 35, 38

(210) O-344737

(111) **269716**
(220) 21.01.2004
(151) 28.02.2005

(540)



(594) Kombinovaná
(730) **Smartwings, a.s.**, K Letišti 1068/30, Praha 6, 16008, CZ
(511) (16) papírenské zboží: ubrousky, sešity, bloky, obálky, kancelářské potřeby, psací pera, tužky; (21) sklo, porcelán, hrnečky, skleničky; (38) telefonické služby; (39) letecká doprava, poskytování informací o dopravě, služby cestovních kanceláří; (41) redakční činnost, zejména vydávání časopisů, info letáků; (42) tvorba a správa webových stránek; (43) dočasné ubytování, zprostředkování dočasného ubytování.

Třídy výrobků a služeb:

16, 21, 38, 39, 41, 42, 43

(210) O-342347

(111) **269717**
(220) 21.01.2004
(151) 28.02.2005
(540)

smartWings 

(594) Kombinovaná
(730) **Smartwings, a.s.**, K Letišti 1068/30, Praha 6, 16008, CZ
(740) INPARTNERS GROUP, Mgr. Simona Hejdová, advokátka, Tuřanka 1519/115a, Brno, Slatina, 62700
(511) (16) papírenské zboží: ubrousky, sešity, bloky, obálky, kancelářské potřeby, psací pera, tužky; (21) sklo, porcelán, hrnečky, skleničky; (38) telefonické služby; (39) letecká doprava, poskytování informací o dopravě, služby cestovních kancelářů; (41) redakční činnost, zejména vydávání časopisů, info letáků; (42) tvorba a správa webových stránek; (43) dočasné ubytování, zprostředkování dočasného ubytování.
Třídy výrobků a služeb:
16, 21, 38, 39, 41, 42, 43
(210) O-342349

(111) **269718**
(220) 21.01.2004
(151) 28.02.2005
(540)

W 

(594) Kombinovaná
(730) **Smartwings, a.s.**, K Letišti 1068/30, Praha 6, 16008, CZ
(740) INPARTNERS GROUP, Mgr. Simona Hejdová, advokátka, Tuřanka 1519/115a, Brno, Slatina, 62700
(511) (16) papírenské zboží: ubrousky, sešity, bloky, obálky, kancelářské potřeby, psací pera, tužky; (21) sklo, porcelán, hrnečky, skleničky; (38) telefonické služby; (39) letecká doprava, poskytování informací o dopravě, služby cestovních kancelářů, zprostředkování pronájmu automobilů, pronájem automobilů; (41) redakční činnost, zejména vydávání časopisů, info letáků; (42) tvorba a správa webových stránek; (43) dočasné ubytování, zprostředkování dočasného ubytování.
Třídy výrobků a služeb:
16, 21, 38, 39, 41, 42, 43
(210) O-342350

(111) **269787**
(220) 12.03.2004
(151) 28.02.2005
(540)

Eurotel life!

(592) Slovní
(730) **O2 Czech Republic a.s.**, Za Brumlovkou 266/2, Praha 4, Michle, 14000, CZ
(740) Rott, Růžicka & Guttman a spol., Vyskočilova 1566, Praha 4, Michle, 14000
(511) (9) přístroje umožňující komunikaci jedné osoby s druhou nebo druhými osobami, telefonní přístroje a příslušenství, telefonní automaty, telefonní ústředny, mobilní telefony, všechny telekomunikační přístroje a zařízení,

přístroje pro zpracování informací, software, hardware zejména výpočetní nebo telekomunikační nebo informační techniky, počítače, minipočítače, notebooky, monitory, klávesnice terminály a všechny další jednotlivé části, součásti a náhradní díly, všechny sítě z oblasti výpočetní techniky a jejich jednotlivé části i náhradní díly, datové sítě, elektronické sítě, nosiče záznamů nahrané nebo nenahrané, čipové karty, elektronické karty včetně platebních, elektronické databáze, databázové produkty v elektronické podobě, informace a záznamy v elektronické podobě, data a/nebo databáze a/nebo informační produkty na nosičích a/nebo v elektronických, datových, informačních a telekomunikačních sítích, související software a hardware, elektronické sítě, elektronické multimediální aplikace, multimediální nebo informační katalogy v elektronické podobě, elektronické časopisy, elektronická periodika a knihy v elektronické podobě, stroje pro záznam, přenos, převod a reprodukci zvuku nebo obrazu nebo informace, nosiče záznamů nahrané i nenahrané, zvukové disky, vybavení pro zpracování informací a pro počítače, přístroje a nástroje optické, přístroje a nástroje k měření, signalizování, elektronická data nebo databáze nebo informační produkty v elektronických, datových, informačních a telekomunikačních sítích; (16) papír, lepenka a výrobky z těchto materiálů zařazené ve třídě 16, výrobky z papíru, plakáty, kalendáře, pohlednice, gratulace, dopisní papíry, obálky, samolepky, obtisky, fotografie, karty, skládačky z papíru, poznámkové bloky, desky na spisy, pořadače, omalovánky, activity books, balící papír, obaly všeho druhu papírové, listy, pytlíky a sáčky pro obalovou techniku, papírové hračky, školní sešity, skicáky, tužky, pastelky, tuhy, gumy, ořezávátka, ořezávátka strojky, penály, papírové tašky, papírové kapesníky, papírové ubrusy a ubrousky, těžítka na papíry, tiskoviny, tiskopisy, časopisy, periodika, knihy, databázové produkty v papírové formě, databáze v papírové formě, tiskoviny z oblasti telekomunikací, tiskárenské výrobky, losy, štočky, potřeby pro knižní vazby, psací stroje a kancelářské potřeby, učební pomůcky, umělecké nebo ozdobné předměty z papíru, obaly bublinkové (z umělých hmot); (35) informační kancelář, reklamní a inzertní činnost, propagace, marketing, pomoc při podnikání, poradenství týkající se organizace a podnikání, distribuce prospektů, podnikatelské informace, computerizovaná pomoc při podnikání (počítačem podporované podnikání), předplatné tiskovin pro třetí osoby, účetnictví, distribuce propagačních tiskovin, plánování obchodních a propagačních akcí, ověřování obchodních transakcí, potvrzování uskutečnění obchodních transakcí, poskytování informací reklamního nebo komerčního charakteru, reklamní, inzertní a propagační činnost prostřednictvím jakéhokoliv média prostřednictvím telefonní, datové nebo informační sítě, poskytování informací a informačních produktů, zejména však informačních produktů reklamního či komerčního charakteru, multimediálních informací komerčního nebo reklamního charakteru, komerční využití Internetu v oblastech komerčních internetových médií a vyhledávacích služeb, on-line inzerce, zprostředkovatelská činnost v oblasti obchodu, merchandising, pronájem reklamních, informačních i komunikačních míst, uchování a zpracování dat a informací elektronickými a počítačovými prostředky a prostřednictvím elektronické pošty, poskytování informací přes Internet; (36) zprostředkovatelská činnost v oblasti financí, poskytování půjček a úvěrů, finanční služby, peněžní služby, bankovní služby, pojišťovací služby, ověřování finančních transakcí elektronický převod kapitálu, finanční informace, garance, záruky, kauce, ručení, převody (platební) vykonávané elektronicky; (38) telekomunikace, komunikace pomocí terminálů nebo počítačů, elektronická pošta, počítačový přenos pošty a obrazu, komunikace a transakce v síti, tisková agentura, komunikace prostřednictvím telefonů nebo mobilních telefonů nebo počítačů a telekomunikační služby s tím spojené, poskytování telekomunikační služby přenosu dat a dalších informací, provozování datové sítě, provozování veřejné mobilní radiotelefonní sítě, zprostředkovatelská činnost v oblasti telekomunikační a výpočetní a informační techniky, zprostředkovatelská a poradenská činnost v oblasti telekomunikací, výměna, získávání a šíření informací a zpráv prostřednictvím telekomunikační sítě nebo datové sítě nebo sítě výpočetní nebo informační nebo komunikační nebo elektronické techniky nebo satelitů nebo kabelu, šíření elektronických tiskovin, časopisů, periodik a knih prostřednictvím počítačové, datové, elektronické, telekomunikační nebo informační sítě, informační služby na Internetu včetně provozování elektronických nástěnek, diskusních skupin a fór a poskytování přístupu k on-line informačním službám a databázím, telekomunikační služby na Internetu, služby hlasové schránky, telekomunikační služby, služby spočívající v přímém propojení lokální zákaznické pevné sítě se sítí mobilních telefonů, služby krátkých textových zpráv, teletext a služby s ním spojené, poskytování informací (informační kancelář), informační služby na Internetu, provozování internetového vyhledávače, služby elektronické pošty, pronájem telekomunikačních zařízení a přístrojů včetně telefonů, služby zprostředkování zpráv, služby zprostředkování přístupu k počítačové

síť, služby datové sítě, přenos dat a informací, služby přístupu a připojení k datovým a informačním sítím a Internetu, pronájem informačních a komunikačních míst, poskytování přístupu na on-line informační služby a databáze, přenos, poskytování nebo vyvolávání informací z počítačové databáze, on-line informační a databázové služby, komunikační služby prostřednictvím Internetu, vnějších sítí a vnitřních sítí a dalších elektronických prostředků; (41) konzultační a školicí činnost v oblasti telekomunikační a výpočetní techniky, tvorba elektronických časopisů, periodik a knih v elektronické podobě, provozování počítačových center s přístupem do databází, služby databází a zpracování databází, výchovná, kulturní, vzdělávací, zábavní a soutěžní činnost, školicí činnost, pořádání výchovných, vzdělávacích, kulturních, společenských, soutěžních, zábavných a sportovních akcí, vydavatelská a nakladatelská činnost, tvorba a šíření elektronických časopisů a knih, organizace a pořádání výchovných, vzdělávacích, kulturních nebo vzdělávacích nebo společenských výstav, soutěžní činnost; (42) návrh programového vybavení a databází, aktualizace programového vybavení, programování počítačů, pronájem doby přístupu k databázi, technické studie v oblasti počítačů a programového vybavení, výzkumné, projekční a inženýrské práce v oblasti telekomunikací, informačních technologií, informací a výpočetních služeb, pronájem programového vybavení a počítačů, základní a aplikovaný výzkum v oblasti informačních technologií, přístup k počítačům za účelem podnikání, právní služby, zpravodajství, nahrávání videa, správa výstavních prostor, tvorba WEB, tvorba a poskytování software, tvorba WWW stránek, interaktivních a grafických programů (jejich tvorba), tvorba multimediálních aplikací, tvorba programových projektů, tvorba informačních databází, vyhledávací služby, výzkum, vývoj a tvorba systémů pro elektronické obchodování a příslušného software a hardware, Know-how pro oblast elektronického obchodování a informačních technologií, návrhy, strukturování a programování či jiné vytváření programového vybavení internetových, intranetových či jiných síťových serverů, serverových stanic a systémů, včetně jeho instalace, zavádění, aktualizace a údržby, návrhy, strukturování a programování či jiné vytváření databází, jiných datových systémů a aplikací pro jejich zpracování, včetně poskytování přístupu k nim a jejich instalace, zavádění, aktualizace a údržby, návrhy, strukturování a programování či jiné vytváření internetových či intranetových počítačových stránek a nástěnek (webpages a websites) a internetových či intranetových aplikací, včetně jejich instalace, zavádění, aktualizace a údržby, hosting, hostování (poskytování volného prostoru) pro internetové či intranetové počítačové stránky a nástěnky (webpages a websites) nebo hostování (poskytování volného prostoru) v rámci těchto stránek či nástěnek, hostování (poskytování volného prostoru) pro internetové či intranetové aplikace, převod (konverze) počítačových programů, dat či jiných údajů v elektronické podobě z různých formátů do jiných formátů, převod (konverze) dokumentů, dat či jiných údajů z fyzických médií na elektronická média.

Třídy výrobků a služeb:
9, 16, 35, 36, 38, 41, 42

(210) O-344392

(111) **270532**
(220) 17.12.2003
(151) 29.03.2005
(540)



(594) Kombinovaná
(730) **Moravia Systems a.s.**, Vinohradská 1511/230, Praha 10, Strašnice, 10000, CZ
(740) **PŘIKRYL & BURDOVÁ** – patentová a známková kancelář, Mgr. Alena Burdová, Holešovská 1389, Hulín, 76824
(511) (6) kovové nádoby na skladování a přepravu, šoupátka (kovová), ne jako části strojů, kovové potrubí, ocelové koule, armatury pro potrubí na stlačený vzduch, potrubí tlakové (kovové); (11) potrubní kohouty, filtry (části zařízení pro průmysl nebo domácnost), regulačně-bezpečnostní zařízení pro

plynová potrubí, regulačně-bezpečnostní přídavná zařízení pro plynová zařízení; (40) kovové materiály (pokovování), úprava a zpracování kovů.

Třídy výrobků a služeb:
6, 11, 40

(210) O-199239

(111) **270634**
(220) 02.04.2004
(151) 29.03.2005
(540)

GRANO LACTIMO

(592) Slovní
(730) **LAKTOS, a.s.**, Nová cesta 1550/17, Praha 4, Krč, 14000, CZ
(740) **BLTS** advokátní kancelář, Mgr. Denisa Valentová, Duškova 164, Praha 5, Smíchov, 15000
(511) (29) mléko, mléčné nápoje a mlékařské výrobky, např. sýry, jogurty.
Třídy výrobků a služeb:
29
(210) O-345125

(111) **270971**
(220) 30.06.2004
(151) 29.03.2005
(540)

REZIDENCE VOGELSANG

(592) Slovní
(730) **VELESLAVÍNOVA společnost s r.o.**, Veleslavínova 11/17, Plzeň, Vnitřní Město, 30100, CZ
(740) Ing. Josef Dvořák Ph.D., patentový zástupce, Dominikánská 287/6, Plzeň, Vnitřní Město, 30100
(511) (16) archy papíru, alba, atlasy, balicí papír, barvicí pásky do psacích strojů, barvy vodové, blahopřání, bloky, brožury, celofán, periodika, tuš, číslovačky, děrovačky, desky na dokumenty, pleny papírové, dopisní papír, etikety kromě textilních, filtrační papír, fotografie, globusy, reprodukce grafické, grafiky, gummy na mazání, hmota modelovací, houbičky, karty, inkousty, kalendáře, kancelářské potřeby, kancelářské sponky, kapesníky papírové, kartóny, knihy, konfety, krajóny, křivítka, lepicí pásky a lepidla pro kancelářské účely a pro domácnost, lístky, malířské potřeby, mapy, napínáčky, noviny, nože na papír, nožičky pro kancelářské účely, obálky, obaly spadající do této třídy, obtisky, ořezávátka, papír, papír toaletní, papírenské výrobky, ubrusy papírové, ubrusy papírové, pastelky, pečetící vosk, plakáty, plány, pohlednice, poštovní známky, potřeby na psaní, praporky papírové, pravítka, prostírání papírové, psací stroje, pytlíky papírové, razítka, ručníky papírové, rýsovací potřeby, sešity, sešivačky, skicáky, školní potřeby, štetce, těžítka, tiskopisy, tužky, učební pomůcky kromě přístrojů, folie na balení z plastických hmot, malířské válečky, zápisníky, zpěvníky; (35) činnost reklamní agentury, vydávání a rozšiřování reklamních, propagačních a informačních materiálů, pronájem kancelářské techniky, pronájem reklamních ploch, kopírování dokumentů, zprostředkování obchodních a podnikatelských informací, sekretářské a asistenční služby, franchising v oblasti gastronomických zařízení, poskytování pomoci při provozu obchodu a stravovacích zařízení; (36) úschova cenin, směnárenské služby, pronájem nemovitostí a jejich částí, správa nemovitostí, pronájem obchodních ploch, zprostředkování pojištění; (37) úklidové služby, praní, žehlení a mandlování prádla, čištění oděvů, zprostředkování oprav prádla, šatstva a obuvi; (38) provozování interní komunikační sítě, poskytování připojení k internetu, zprostředkování přenosu zpráv, pronájem osobní dopisové schránky; (39) provozování autodopravy osobní i nákladní, doprovázení turistů, služby cestovní kanceláře, organizování zájezdů, prohlídek a výletů, zajišťování jízdenek, letenek, vstupenek, místenek a lodních lístků, pronájem automobilů, motocyklů, jízdních kol, lodí, koní, skladů, garáží a parkovišť; (41) zajišťování vstupenek na kulturní, sportovní a společenské akce, pořádání kulturních, sportovních a společenských akcí, pořádání a řízení pracovních setkání a školení, vydávání textů s výjimkou reklamních nebo náborových, vydávání knih, provozování sportovišť, půjčování sportovního nářadí, pronájem konferenční techniky, překladatelské a tlumočnické služby, provozování fitness; (43) služby hotelové, služby spojené s ubytováním a stravováním, provozování hotelů, penzionů, motelů, kempů, restaurací, vináren, barů, hostinců, provozů rychlého občerstvení, cukráren, kaváren, poradenství v oboru hotelnictví, cestovního ruchu a lázeňství, opatrování dětí, cateringové služby; (44) manikúra, pedikúra, kadeřnické salóny, salóny krásy, provozování sauny, zotavovny a sanatoria.

Třídy výrobků a služeb:
16, 35, 36, 37, 38, 39, 41, 43, 44
(210) O-355835

(111) **271162**
(220) 03.08.2004
(151) 29.03.2005
(540)

(111) **271074**
(220) 22.07.2004
(151) 29.03.2005
(540)

SPEEDY

(592) Slovní
(730) **Tekro, spol. s r.o.**, Višňová 484/2, Praha 4, Krč, 14000, CZ
(511) (5) doplňky potravy minerální, léčiva pro zvěrolékařské účely, vitaminové přípravky; (31) krmiva suchá pro zvířata, krmiva (přísady) ne pro lékařské účely, krmiva suchá, nápoje pro domácí zvířata, pochoutky a odměny ke žvýkání pro zvířata, potrava pro domácí zvířata, psí suchary, suché krmivo, výživa pro domácí zvířata.

Třídy výrobků a služeb:
5, 31
(210) O-356424

(111) **271127**
(220) 27.07.2004
(151) 29.03.2005
(540)



(594) Kombinovaná
(591) Barevná
(730) **ATOZ Logistics s.r.o.**, Boudova 611, Praha 5, Lipence, 15531, CZ
(511) (16) tiskoviny všeho druhu, pozvánky, letáky, spadající do této třídy; (35) propagace, marketing, reklamní činnost; (41) pořádání konferencí, workshopů, business mixerů, večírků a prezentačního programu logistických ocenění.

Třídy výrobků a služeb:
16, 35, 41
(210) O-356595

(111) **271128**
(220) 27.07.2004
(151) 29.03.2005
(540)

LOG-IN = logistické inovace

(592) Slovní
(730) **ATOZ Logistics s.r.o.**, Boudova 611, Praha 5, Lipence, 15531, CZ
(511) (16) tiskoviny všeho druhu, pozvánky, letáky; (35) propagace, marketing, reklamní činnost; (41) pořádání konferencí, workshopů, business mixerů, večírků a prezentačního programu logistických ocenění.

Třídy výrobků a služeb:
16, 35, 41
(210) O-356596



KIA MOTORS

(594) Kombinovaná
(591) Barevná
(730) **Kia Corporation**, 12, Heolleung-ro, Seocho-gu, Seoul 06797, KR
(740) Šindelka & Lachmannová advokáti s.r.o., Mgr. Karel Šindelka, advokát, Slavětínská 1146/39, Praha 9, Klánovice, 19014
(511) (12) osobní vozidla, nákladní vozidla, autobusy, minibusy, osobní automobily s pohonem všech čtyř kol, dodávky, vany, minivany.

Třídy výrobků a služeb:
12
(210) O-356799

(111) **271342**
(220) 08.09.2004
(151) 29.03.2005
(540)



(594) Kombinovaná
(730) **Amix Production, s.r.o.**, Vesecko 495, Turnov, Daliměřice, 51101, CZ
(740) Dana Lukajová, patentový zástupce, Voršilská 10, Praha 1, 11000
(511) (5) výrobky dietetické, vitaminové, minerální látky, stopové prvky, potravinové doplňky spadající do této třídy, obsahující vitamíny nebo minerály nebo stopové prvky.

Třídy výrobků a služeb:
5
(210) O-359109

(111) 271343
(220) 08.09.2004
(151) 29.03.2005
(540)

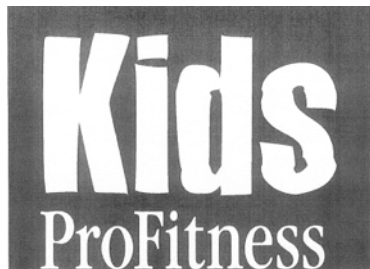

(594) Kombinovaná
(730) Amix Production, s.r.o., Vesecko 495, Turnov, Daliměřice, 51101, CZ
(740) Dana Lukajová, patentový zástupce, Voršilská 10, Praha 1, 11000
(511) (5) výrobky dietetické, vitamínové, minerální látky, stopové prvky, potravinové doplňky spadající do této třídy, obsahující vitamíny nebo minerály nebo stopové prvky.

Třídy výrobků a služeb:
5

(210) O-359110

(111) 271344
(220) 08.09.2004
(151) 29.03.2005
(540)

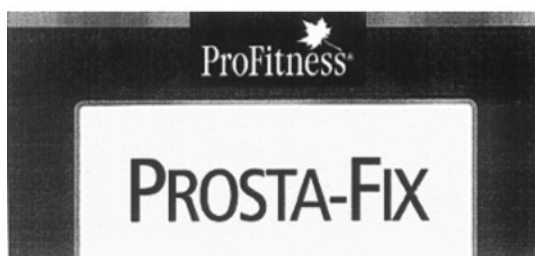

(594) Kombinovaná
(730) Amix Production, s.r.o., Vesecko 495, Turnov, Daliměřice, 51101, CZ
(740) Dana Lukajová, patentový zástupce, Voršilská 10, Praha 1, 11000
(511) (5) výrobky dietetické, vitamínové, minerální látky, stopové prvky, potravinové doplňky spadající do této třídy, obsahující vitamíny nebo minerály nebo stopové prvky.

Třídy výrobků a služeb:
5

(210) O-359111

(111) 271852
(220) 14.07.2004
(151) 26.04.2005
(540)



(594) Kombinovaná
(730) Amix Production, s.r.o., Vesecko 495, Turnov, Daliměřice, 51101, CZ
(740) Dana Lukajová, patentový zástupce, Voršilská 10, Praha 1, 11000
(511) (5) výrobky dietetické pro léčebné účely, potraviny pro děti, batolata a nemocné, potravinové přípravky a doplňky všeho druhu, jako posilující poživatiny, vitamínové přípravky, koncentráty, poživatiny pro doplnění

redukčních diet nebo přípravků pro hubnutí, vše s léčebnými účinky, přípravky s léčebnými účinky obsahující biochemické katalyzátory, zejména pro fyzicky aktivní osoby, rekonvalescenty a nemocné, potravinové doplňky pro posílení imunity organismu v tuhém i tekutém stavu ve formě kapek, sirupu apod., vše výše uvedené určené k léčebným účelům; (32) nealkoholické nápoje včetně diabetických, energetické nápoje, iontové nápoje.

Třídy výrobků a služeb:
5, 32

(210) O-356218

(111) 271867
(220) 19.07.2004
(151) 26.04.2005
(540)



(594) Kombinovaná
(730) VELESLAVÍNOVA společnost s r.o., Veleoslavínova 11/17, Plzeň, Vnitřní Město, 30100, CZ
(740) POLÁČEK a kol., Patentopravní a známková kancelář, Ing. Josef Dvořák, Dominikánská 6, Plzeň, 30112
(511) (5) absorpční tampony, vata pro lékařské účely, alkohol pro lékařské účely, dezinfekční přípravky pro hygienické účely, bikarbonát sodný pro farmaceutické účely, bílkovinná potrava pro lékařské účely, léčivé byliny, bylinné čaje, cukrovinky s léčebnými přísadami, diabetický chléb, dietetické nápoje a potraviny upravené pro lékařské účely, doplňky potravin pro lékařské účely, farmaceutické přípravky, pesticidy, fungicidy, gáza na obvazování, glukóza pro lékařské účely, herbicidy, repelenty proti hmyzu, lékařské přípravky pro hubnutí, hygienické kalhotky, ubrousky napuštěné farmaceutickými vodičkami, vložky hygienické, obvazy zdravotnické, knoty sírné pro dezinfekci, léčivé přípravky do koupele, lékárníčky včetně obsahu, přísady do krmiva pro lékařské účely, prostředky na kuří oka, léčiva pro humánní medicínu, léčiva pro veterinární medicínu, leukoplast, minerální vody a soli pro lékařské účely, mléko sušené pro kojení, přípravky proti molům, mouchám a ostatnímu hmyzu, mucholapky, přípravky na hubnutí hlodavců, nápoje dietetické upravené pro lékařské účely, obinadla hygienická, přípravky proti parazitům, potrava pro kojení, přípravky na mytí psů, přípravky pro péči o ústní dutinu, živočišné uhlí pro farmaceutické účely, peroxid vodíku pro lékařské účely, posilující přípravky, tonika; (16) archy papíru, alba, atlasy, balicí papír, barvicí pásy do psacích strojů, barvy vodové, blahopřání, bloky, brožury, celofán, periodika, tuš, číslovačky, děrovačky, desky na dokumenty, pléno papírové, dopisní papír, etikety kromě textilních, filtrační papír, fotografie, globusy, reprodukce grafické, grafiky, gumy na mazání, hmota modelovací, inkousty, kalendáře, kancelářské potřeby, kancelářské sponky, kapesníky papírové, kartóny, knihy, konfety, krajóny, křívítka, lepicí pásy a lepidla pro kancelářské účely a pro domácnost, lístky, malířské potřeby, mapy, napínáčky, noviny, nože na papír, nožíky pro kancelářské účely, obálky, obaly v rámci této třídy, obtisky, ořezávátko, papír, papír toaletní, papírenské výrobky, ubrousky papírové, ubrusy papírové, pastelky, pečetící vosk, plakáty, plány, pohlednice, poštovní známky, potřeby na psaní, praporky papírové, pravítka, prostírání papírové, psací stroje, pytlíky papírové, razítka, ručníky papírové, rýsovací potřeby, sešity, sešivačky, skicáky, školní potřeby, štetce, těžítka, tiskopisy, tužky, učební pomůcky kromě přístrojů, folie na balení z plastických hmot, malířské válečky, zápisníky, zpěvníky; (29) ančovičky, arašidy zpracované, bílek, bramborové lupínky, bujóny, byliny konzervované, cibule konzervovaná, čočka konzervovaná, datle, droby, drůbež, džemy, fazole konzervované, gamáty, hrách konzervovaný, hranolky, hrozinky, huspeniny, játra, jedlé oleje a tuky, jogurt, kandované ovoce, kaviár, kefir, klobásy, salámy, párky, kokosová moučka, konzervy masové, konzervy rybí, konzervovaná zelenina, koryši, krevety, kůry ovocné, kyselé zelí, langusty, lanžýte, losos, mandle zpracované, margarín, marmeláda, máslo, maso, masové extrakty, měkkýši, mléčné nápoje, mléčné výrobky, mléko, mražené ovoce, mušle

neživé, nakládaná zelenina, nasolené potraviny, olivy konzervované, ořišky zpracované, konzervované ovoce, ovocné rosoly, paštiky, polévky, raci, rajčatový protlak, ryby, saláty, sardinky, sledi, slanina, smetana, sušená vejce, syrovátka, šlehačka, šunka, tofu, tuňák, uzeniny, vejce, zelenina, zvěřina, houby konzervované, želatina; (30) anýz, aromatické přípravky do potravin, badyán, ocet, bonbóny, bramborová moučka, cikorka, cukr, cukrovinky, čaj, čokoláda, čokoládové nápoje, dorty, droždí, glukóza pro výživu, hořčice, housky, chléb, chuťové přísady, ječmen loupáný a mletý, jemné pečivo, kakao, kakaové nápoje, kandys, kapary, kari, kaše, káva, kávoviny, kávové nápoje, keksy, koláče, koření, kreky, kroupy, krupice, kuchyňská- sůl, kukuřice mletá, kukuřice pražená, kukuřičné vločky, kypřiči prášek, lékořice, lepek, listové těsto, majonéza, maltosa, masové pirožky, med, perníky, melasa, mouky, mušli, muškátové ořechy, nápoje, nové koření, ocet, omáčka sojová, oplátky, vločky, palačinky, paprika jako koření, pastilky (cukrovinky), pepř, pizzy, potraviny z mouky, potraviny škrobovitě, pralinky, příchutě (aroma), pudinky, rýže, ságo, sendviče, skořice, suchary, sušenky, šafrán, škrob, tapioka, těsta, těstoviny, vanilin, vanilka, zákusky, zálivky, zázvor, zmrzliny, želé, zemle, žvýkačky; (31) arašidy, bílkoviny pro zvířata, jalovčinky, brambory, byliny čerstvé jako koření, cibule, citrusové ovoce, čekanka salátová, čerstvé ovoce, dřevo surové, fazole, hlávkový salát, hospodářská zvířata, houby, hrách, hrozny, chléb svatojánský, chmel, chovatelské a pěstitelské produkty, ječmen, jikry, plůdek, kaštiny, keře, kolové ořechy, koryši, kořen čekanky, krmiva, krmné směsi, kukuřice, květiny živé, květiny sušené, langusty, moučka pro zvířata, obilí, okurky, olivy, ořechy, otruby, oves, ovoce, píce, podestýlky, podhoubí, pokrutiny, pórek, psí suchary, pšenice, rašelina, revent, réva vinná, rostliny, růže, ryby živé, řepa, sadby, semena rostlin, seno, sepie, sezam, slad, sláma, stelivo, šrot, tykev, ústřice, vánoční stromky, zelenina, zrní, zvířata domácí a hospodářská, žito, houby čerstvé; (32) nealkoholické nápoje, ovocné a zeleninové šťávy, výtažky z ovoce, iontové nápoje, pivo, prášky pro přípravu šumivých nápojů, příchutě a přípravky pro nápoje, přípravky pro výrobu likérů, sodová voda, minerálky, sirupy, sladové nápoje, stolní voda, syrovátkové nápoje; (33) alkoholové esence, alkoholické nápoje, alkoholové extrakty, aperitivy, brandy, destilované nápoje, likéry a pálenky, gin, mošty s alkoholem, koktejly spadající do tř. 33, lihoviny, medovina, rum, saké, víno, vodka, whisky; (35) činnost reklamní agentury, vydávání a rozšiřování reklamních, propagačních a informačních materiálů, pronájem kancelářské techniky, pronájem reklamních ploch, kopírování dokumentů, zprostředkování obchodních a podnikatelských informací, sekretářské a asistenční služby, franchising v oblasti gastronomických zařízení, poskytování pomoci při provozu obchodu a stravovacích zařízení; (39) poradenství v oblasti cestovního ruchu; (41) provozování fitness, opatrování dětí ve školkách a jeslích; (43) služby hotelové, služby spojené s ubytováním a stravováním, provozování hotelů, penzionů, motelů, kempů, restaurací, vináren, barů, hostinců, provozů rychlého občerstvení, cukráren, kaváren, poradenství v oboru hotelnictví, cateringové služby; (44) poradenství v oblasti lázeňství, provozování sauny; (45) opatrování dětí.

Třídy výrobků a služeb:

5, 16, 29, 30, 31, 32, 33, 35, 39, 41, 43, 44, 45

(210) O-356312

(111) **271947**

(220) 05.08.2004

(151) 26.04.2005

(540)

RONN

(592) Slovní

(730) **Tekro, spol. s r.o.**, Višňová 484/2, Praha 4, Krč, 14000, CZ

(511) (5) doplňky potravy minerální, léčiva pro zvěrolékařské účely, vitamínové přípravky; (31) krmiva suchá pro zvířata, krmiva (přísady) ne pro lékařské účely, krmiva suchá, nápoje pro domácí zvířata, pochoutky a odměny ke žvýkání pro zvířata, potrava pro domácí zvířata, potrava pro zvířata, psí suchary, suché krmivo, výživa pro domácí zvířata.

Třídy výrobků a služeb:

5, 31

(210) O-356876

(111) **271948**

(220) 05.08.2004

(151) 26.04.2005

(540)

FIT DOG

(592) Slovní

(730) **Tekro, spol. s r.o.**, Višňová 484/2, Praha 4, Krč, 14000, CZ

(511) (5) doplňky potravy minerální, léčiva pro zvěrolékařské účely, vitamínové přípravky; (31) krmiva suchá pro zvířata, krmiva (přísady) ne pro lékařské účely, krmiva suchá, nápoje pro domácí zvířata, pochoutky a odměny ke žvýkání pro zvířata, potrava pro domácí zvířata, potrava pro zvířata, psí suchary, suché krmivo, výživa pro domácí zvířata.

Třídy výrobků a služeb:

5, 31

(210) O-356877

(111) **272107**

(220) 31.08.2004

(151) 26.04.2005

(540)

VIROVÝ RADAR

(592) Slovní

(730) **ESET, spol. s r.o.**, Einsteinova 24, Bratislava, 85101, SK

(740) Hák, Janeček & Švestka, Patentová a známková kancelář, Mgr. Jaroslav Švestka, U průhonu 827/5, Praha 7, Holešovice, 17000

(511) (16) papír, lepenka a výrobky z těchto materiálů, které nejsou zařazeny do jiných tříd, tiskárenské výrobky, tiskoviny, časopisy, periodika, periodické a neperiodické publikace, včetně jejich rubrik, příloh i mimořádných vydání, knihy, potřeby pro knižní vazby, fotografie, papírenské zboží, psací potřeby, lepidla pro papírenství nebo domácnost, materiál pro umělce, štetce, psací stroje a kancelářské potřeby s výjimkou nábytku, učební a školní potřeby a pomůcky s výjimkou přístrojů, plastické obaly, které nejsou zařazeny do jiných tříd; (38) služby v oblasti poskytování datových služeb využitím spojových počítačových sítí, jakož i pomocí satelitů, poskytování informačních služeb ve formě zvukových a/nebo zvukové obrazových zpráv prostřednictvím spojových počítačových sítí v podobě elektronických informačních katalogů, elektronických periodických a neperiodických publikací, novin a časopisů, jakož i knih v elektronické podobě, obstaravatelská, zprostředkovatelská a poradenská činnost a služby v této oblasti; (41) činnost vyučovací, výchovná, vzdělávací a zábavní včetně pořádání specializačních doškolovacích kurzů, symposií a konferencí, provozování pracovních diskusních a zájmového klubu, nakladatelská a vydavatelská činnost, distribuční a půjčovní činnost, spadající do této třídy, vydávání publikací, tiskovin, knih, časopisů, periodik, jakož i adresných textových zpráv v elektronické podobě, poskytování elektronických publikací on-line, obstaravatelská a zprostředkovatelská činnost v souvisejících uvedených oborech, spadajících do této třídy; (42) inženýrsko-technická činnost v oblasti tvorby software, poradenská, konzultační a expertní činnost a služby v oblasti tvorby software, poskytování informací v oblasti tvorby software, pronájem počítačů, pronájem počítačového software, zprostředkovatelská činnost v této oblasti.

Třídy výrobků a služeb:

16, 38, 41, 42

(210) O-358869

(111) **272122**
(220) 31.08.2004
(151) 26.04.2005
(540)



(594) Kombinovaná
(591) Barevná
(730) **MAFRA, a.s.**, Karla Engliše 519/11, Praha 5, Smíchov, 15000, CZ
(740) Rott, Růžička & Guttman a spol., Vyskočilova 1566, Praha 4, Michle, 14000
(511) (9) nosiče informací v rozsahu třídy 9 se záznamem zvuku a/nebo obrazu, elektronické publikace; (16) nosiče informací v rozsahu třídy 16, tiskoviny, zejména časopisy; (25) oděvy pánské, dámské a dětské, včetně oděvů sportovních, prádlo, sportovní oblečení, obuv, sportovní obuv; (35) reklamní, propagační a inzertní činnost a služby; (38) šíření informací prostřednictvím datových sítí.
Třídy výrobků a služeb:
9, 16, 25, 35, 38
(210) O-358917

(111) **272489**
(220) 29.10.2004
(151) 26.04.2005
(540)



(594) Kombinovaná
(591) Barevná
(730) **Vítek Martin**, Na Maninách 900/50, Praha 7, Holešovice, 17000, CZ
(511) (28) potřeby pro lyžování, cyklistiku, běh, turistiku a plavání v rámci této třídy; (37) opravy a montáž sportovních potřeb, lyží, kol, bruslí.
Třídy výrobků a služeb:
28, 37
(210) O-420014

(111) **272572**
(220) 21.01.2004
(151) 25.05.2005
(540)



(594) Kombinovaná
(730) **Smartwings, a.s.**, K Letišti 1068/30, Praha 6, 16008, CZ
(740) INPARTNERS GROUP, Mgr. Simona Hejdová, advokátka, Tuřanka 1519/115a, Brno, Slatina, 62700
(511) (16) papírenské zboží: ubrousky, sešity, bloky, obálky, kancelářské potřeby, psací pera, tužky; (21) sklo, porcelán, hrncečky, skleničky; (38) telefonické služby; (39) poskytování informací o dopravě; (41) redakční činnost, zejména vydávání časopisů, info letáků; (42) tvorba a správa webových stránek; (43) dočasné ubytování, zprostředkování dočasného ubytování.
Třídy výrobků a služeb:
16, 21, 38, 39, 41, 42, 43
(210) O-342348

(111) **273039**
(220) 19.01.2004
(151) 27.06.2005
(540)



(594) Kombinovaná
(591) Barevná
(730) **Tchibo Praha, spol. s r.o.**, Želetavská 1449/9, Praha 4, Michle, 14000, CZ
(740) Mgr. Aneta Průšová Ph.D., advokát, Týn 639/1, Praha 1, Staré Město, 11000
(511) (11) kávovary elektrické; (16) kávové filtry papírové; (30) káva, kávové nápoje, kávové příchutě, instantní káva, kakao, kakaové příchutě, kávové nápoje s mlékem, ledová káva, čaj; (32) instantní nápoje v prášku; (35) zprostředkovatelská činnost v oblasti obchodu, obchodní reklama, rozšiřování, pronájem, aktualizování a zaslání reklamních materiálů, pronájem reklamních ploch, propagace, reklama on-line, rozšiřování reklamních vzorků, předvádění zboží; (39) balení zboží.
Třídy výrobků a služeb:
11, 16, 30, 32, 35, 39
(210) O-342257

(111) **273525**
(220) 29.11.2004
(151) 27.06.2005
(540)

NOESIS Praha

(592) Slovní
(730) **NOESIS s.r.o.**, Dvořákova 3134/2, Ústí nad Labem, Ústí nad Labem-centrum, 40001, CZ
(740) Macek and Partners, Mgr. Jiří Macek, Sázavská 751/16, Praha 2, Vinohrady, 12000
(511) (16) papír a výrobky z papíru, tištěné materiály, publikace, propagační materiály, fotografie, plakáty, inzertní listy, katalogy, letáky, prospekty,

brožury, samolepky, obtisky, reklamní tiskoviny, záložky do knih, vizitky, pohlednice, dopisní papíry, výrobky knihařské, papírové reklamní předměty, psací podložky, podložky na stůl papírové, podložky papírové pod sklenice, kancelářské potřeby (s výjimkou nábytku), bloky, notesy, diáře, kalendáře, pohlednice, sáčky jako obaly (papírové nebo z umělých hmot), papírové a igelitové tašky, propisovací tužky, kuličková pera, těžítka, psací soupravy (sada psacích potřeb); (34) potřeby pro kuřáky, zapalovače, zápalky, popelníky; (35) reklamní a propagační činnost, zaslání reklamních a inzertních materiálů zákazníkům, poskytování propagačních služeb, aktualizování propagačních materiálů, vydávání, zveřejňování a publikování reklamních a propagačních textů, obstaravatelská, zprostředkovatelská a poradenská činnost v oblasti reklamy a propagace.

Třídy výrobků a služeb:
16, 34, 35

(210) O-420886

(111) **273637**

(220) 13.12.2004

(151) 27.06.2005

(540) **ČESKÝ BRAMBORÁK - MERLIN**

(592) Slovní

(730) **P Z P MERLIN s.r.o.**, Poličská 1365, Hlinsko, 53901, CZ

(511) (29) mražené bramborové polotovary.

Třídy výrobků a služeb:
29

(210) O-421375

(111) **273772**

(220) 23.03.2004

(151) 25.07.2005

(540)



(594) Kombinovaná

(730) **ALITRON-OST s.r.o.**, č. p. 378, Tečovice, 76302, CZ

(511) (6) kovové stavební výrobky a kovové stavební materiály, zejména trubky a trubní materiály, armatury pro potrubí na vodu a na stlačený vzduch či jiné plyny, bazény, dveře, okna, konstrukce lodžii, schody, zábradlí, potrubí pro větrací a klimatizační zařízení a komponenty těchto potrubí, jako jsou odbočky, rozbočky, kolínka, příruby, kovové konstrukce pevné i přenosné spadající do této třídy, například kovové kontejnery (jako obaly), stavební prvky z litiny, např. poklopy kanalizačních řadů, obecné kovy, v surovém a polozpracovaném stavu a jejich slitiny, kotvy, kovářiny, zvony, stavební materiál z válcovaného a litého kovu, kolejnice a jiný kovový materiál určený k železničním účelům, řetězy, kovové kabely a dráty, zámečnické výrobky, kovové roury, nedobytné pokladny a schránky, ocelové kuličky, podkovy, hřebíky a šrouby, jiné kovové výrobky, které nejsou obsaženy v jiných třídách, rudy, stavební lešení, kovové stavební konstrukce, kovová okna, kovové navrtávací pasy, kovový spojovací materiál pro kovová vodovodní a plynová potrubí; (11) zařízení pro rozvod a odvod vody a jiných kapalin, též plynů, zejména potrubí jako části hygienických zařízení, filtry (části zařízení pro průmysl nebo domácnost), potrubní kohouty, koupelnové armatury, regulační bezpečnostní příslušenství k plynovému potrubí, regulátory pro vodní nebo plynové zařízení a potrubí, vodovodní potrubní zařízení, krby; (17) gutaperča, guma, balata, náhražky těchto hmot, polotovary z plastických hmot (folie, desky, tyče), těsnicí hmoty, ucpávky a izolace (tepelné, elektrické nebo zvukové), osinek, slída a výrobky z osinku a slídy, izolační materiály, zejména nátěry, krytiny, zejména na bázi kaučuku a plastů, izolace tepelné na bázi pěnových plastů (polystyren, extrudovaný polystyren, pěnový polyuretan, pěnový polyetylen), izolační hmoty proti úniku radonu na bázi plastů, izolace zvukové na bázi minerálních vláken a pěnových plastů do podlah, přiček i podhledů, těsnící

tmely pro výplně do spár vnějších a vnitřních na bázi disperzí a silikonů a pro stavebně dokončovací práce (sanita, topení), armatury potrubní tlakovzdušné nekovové, výrobky z plastických hmot, a to z PE (polyetylénu), z PP (polypropylénu) a z PVC (polyvinylchloridu), zejména tlakové a netlakové pevné a ohebné plastové trubky a potrubní systémy pro rozvod a odvod vody a jiných kapalin, též plynů pro domovní instalace a inženýrské sítě, plastové tvarovky a elektrotvarovky (izolační materiál), celoplastové kulové ventily, přechodové spoje plast-ocel, nekovové ohebné hadice, objímky a spojky pro potrubí (nekovové), izolační pásy, těsnící kroužky, dráty a tyčinky na svařování z umělých hmot, zpevněné folie na krytí lešení, střešní hydroizolace, folie pro zahrádkářské účely, hydroizolační folie z PELH (polyetylenových lehčených hmot); (19) nekovové stavební výrobky, dílce, prvky, hmoty a materiály pro stavebnictví a stavbu cest, zejména krytiny plochých střech na bázi asfaltů a modifikovaných asfaltů, krytiny střešní nekovové na bázi betonu a pálené hlíny, betonové směsi, živičné směsi, zdící materiál a omítkové směsi, písky, šterky, asfalt, smola, cement, vápno, malta, sádra, bazény plavecké nekovové, nekovové, betonové a železobetonové prvky, dílce a prefabrikáty, přírodní a umělý kámen a výrobky z nich, dlažba, obklady a dlažební prvky nekovové, včetně tvarovaných a plochých dlažeb, dlažebních kostek a kamenů, dlažebních panelů, betonové dlažby a přídlažby, obkladová keramika, tvarovky, kamenné pomníky, betonové a kamenné prvky pro veřejná prostranství, průmyslovou, občanskou, inženýrskou, zahradní a venkovní architekturu, stavební materiály a výrobky nekovové na bázi betonu a plastů pro dopravní a kanalizační sítě a technická zařízení budov, jako jsou kameninové a cementové roury, potrubní odbočky nekovové, nekovová potrubí pro ventilační a klimatizační zařízení, potrubí spádová, nekovová tlaková potrubí, nekovové drenážní trubky, nekovové vodovodní trubky, prvky pro liniová odvodnění, betonové prvky pro stavbu tunelů a podzemních sítí, výrobky z plastbetonu a polymerbetonu, stavební výrobky ze dřeva a plastů a dřevěné a plastové stavební konstrukce, jako jsou okna a dveře nekovové, přenosné dřevěné domy, mobilní buňky, polozpracované řezivo, například trámy, prkna, dřevěné panely, překližka, sendvičové panely, armatury pro stavebnictví nekovové, okapní a okenní žlaby nekovové, suroviny pro sanitární keramiku, nekovové komíny, stavební sklo, skleněné cihly a dlaždice, netkané geotextilie, jako jsou např. perlinkové tkaniny pro stavební účely (pod omítky); (22) lana, provazy, provazce a materiály konopné, lněné, sisalové vše spadající do této třídy, těsnící provazce lněnonkopné a polypropylenové, provazy papírové; (23) konopné příze, jutařské příze, polypropylenové nitě; (36) pronájem a správa nemovitého majetku, investiční činnost; (37) provádění inženýrských sítí, včetně technické vybavenosti sídlištních celků, montáž, údržba a opravy inženýrských sítí, stavební činnost, provádění stavebních prací, oprav a přestavbě nemovitostí, stavební rekonstrukce, demolice staveb, zprostředkování stavebních prací, zprostředkování oprav a přestavbě nemovitostí, montované stavby bytů a průmyslových prostor, vodohospodářské stavby, provádění stavebních konstrukcí a dokončovacích stavebních prací, pronájem a půjčování stavebních mechanismů, služby ve stavebnictví, opravy, údržba, výstavba, provádění jednoduchých staveb, stavební dozor, zprostředkovatelská činnost v investiční výstavbě, výstavba, rekonstrukce, modernizace a opravy, zejména kanalizační sítě, čistíren odpadních vod, závlahových zařízení, vodovodního a plynového vedení, nádrží, rybníků apod., čištění a údržba kanalizací, šachet, jímek, rezervoárů, nádrží apod., výstavba a rekonstrukce trubních vedení bezvýkopovými metodami, sanace inženýrských sítí, poradenská a konzultační činnost ve stavebnictví, revize a zkoušky materiálů uložených v zemi; (39) přeprava a skladování zboží, materiálů a surovin, silniční motorová nákladní doprava; (42) monitorování a diagnostika inženýrských sítí, poradenská a konzultační činnost, zejména v oblasti kanalizačních a trubních sítí a technické pomoci v této oblasti a ve stavebnictví, projekční činnost v investiční výstavbě, vývoj a výzkum nových výrobků, inženýrské práce, kontrola kvality.

Třídy výrobků a služeb:

6, 11, 17, 19, 22, 23, 36, 37, 39, 42

(210) O-344685

(111) 273794
(220) 27.05.2004
(151) 25.07.2005
(540)



(594) Kombinovaná
(730) **PLAYzone s.r.o.**, Vinohradská 3217/167, Praha 10, Strašnice, 10000, CZ
(511) (9) příslušenství pro elektroniku: držáky, konzoly, kabely, svorky, spojky, konektory, lišty, napáječe, předzesilovače, rozbočovače, antény, zabezpečovací zařízení proti krádeži (štítky s kódem), elektronická zabezpečovací zařízení na ochranu zboží a majetku, počítače a příslušenství (paměťové jednotky, monitory, podložky, atd.), počítačový hardware včetně periférií, počítačových součástek, počítačových klávesnic a zařízení pro ovládání počítačového videa, zejména počítačové myši, trackbally, joystiky a hrací podložky, kapesní osobní počítače a programy pro ně, přehrávače optických disků a programy pro ně, elektronická zařízení pro přijímání televize a globálního komunikačního síťového přenosu a jejich převádění do televize nebo jiného zobrazovacího zařízení a počítačové programy pro jejich použití, elektronické přijímače a moduly elektronických přijímačů zahrnuté v jiných zařízeních a počítačové programy pro ně, přenosné počítače, elektronické příslušenství pro hraní her a operační systémové software pro jeho použití, počítačové programy pro řízení zobrazování televizních programů, jiných dat a obsahu dodávaného přes globální informační síť, počítačové programy pro řízení komunikací a výměny dat mezi přenosnými počítači a stolními počítači, počítačové programy pro použití grafiky, kreslení, ukládání a získávání adres, přístup k databázím, multimediální prezentace a aplikace, počítačové programy pro použití u síťových serverů a pro správu počítačových sítí, zejména operační systémové programy, nástroje pro řízení sítě a uživatelské programy pro správce sítí, systémové řídicí nástroje pro řízení osobního počítačového hardwaru a software prostřednictvím sítě, komunikační programy pro napojení sítě na jiný počítačový systém, počítačové serverové programy pro zpracovávání databáze požadované klienty a programy pro předávání zpráv pro použití na síťovém serveru, poslechové a obrazové stanice pro předvádění zvukových a zvukově obrazových záznamů, sluchátka, software, databázový software, software pro zpracovávání textu, DTP, úpravu obrázků, vytváření a úpravu grafiky, kreslení, projektování a návrhy na počítači, pro vytváření multimediálních prezentací, software pro návrh, vytváření, údržbu a přístup k přizpůsobeným vnitřním síťovým místům a místům v globálních komunikačních a počítačových sítích, software pro vytváření, úpravu a doručování textových a grafických informací, kompilační programy, ladící programy a pomocné programy pro vytváření síťových aplikací na vnitřní síť a globální komunikační síť, počítačové programy pro pomoc při vytváření programového kódu pro použití ve vnitřních počítačových sítích a globálních komunikačních sítích, počítačové programy pro provádění vývojových a aplikačních programů ve společném vývojovém prostředí, software pro návrh, vytváření, údržbu a přístup ke správě dokumentů, pro tvorbu úložných systémů a systémů pro zpřístupňování, software pro tvorbu dokumentů, ukládání, získávání, řízení kolizí, sledování historie verzí, profilování, řízení přístupu a zabezpečení, software pro automatické upozorňování uživatelů na aktualizaci dokumentů, software pro upozorňování a pro zveřejňování zpráv na vnitřních síťových místech a místech na globální komunikační síť, software pro odesílání odkazů na vnitřní síťová místa a místa v globální komunikační síti, software pro vyhledávání a získávání dokumentů a dat na vnitřních počítačových sítích, počítačové programy pro použití na a spolu s počítačovými sítěmi a globálními komunikačními sítěmi, programy pro identifikaci, registraci a ověřování uživatelů, programy pro automatizaci procesu přihlašování pro přístup k webovským místům nebo vnitřním sítím, bezpečnostní a šifrovací programy, programy pro udržování a aktualizaci uživatelských profilů, programy pro udržování profilů serveru, počítačové programy pro použití a usnadnění elektronického obchodování a bezpečného přenosu finančních informací uživatele pro použití při jednotlivých nákupech, počítačový software pro vývoj počítačových programů, počítačové programy pro správu, zobrazování a úpravu souborů a komunikace na soukromých sítích a globální počítačové síti, přenos dat do a z databází a do a z počítačových programů a počítačových souborů, počítačové programy, zejména grafické, obrazové a prezentační programy pro tištěné a elektronické dokumenty a pro prezentace a uživatelské

příručky prodávané spolu s programy jako jednotka, software pro vytváření, úpravu a udržování webovských míst a míst na intranetu, počítačové programy pro vývoj jiných počítačových programů, kompilátory, editory, ladící programy a pomocné programy pro vytváření a testování jiných počítačových programů, počítačové programy pro provádění vývojových programů a aplikačních programů, úplná řada počítačových aplikačních programů pro obchodní a osobní použití, přístroje pro záznam, převod, reprodukci zvuku nebo obrazu, nosiče zvukových a zvukově obrazových záznamů spadající do třídy 9, časopisy a informační bulletiny na jiných než papírových nosičích distribuované pomocí počítačových sítí a globálních komunikačních sítí, videohry s výstupem na TV nebo PC nebo speciální přehrávací přístroje; (35) automatizované zpracování dat, služby databank (vyhledávání dat v počítačových souborech pro třetí osoby, překlad informací do počítačových databází, systematizace informací do počítačových databází), zprostředkovávání obchodních záležitostí (zákaznický servis, tj. zajišťování odbytu, zastupování při obchodních jednáních, sjednávání obchodních podmínek), propagace a reklama včetně WWW aplikací a aplikací jim obdobných; (38) počítačová komunikace, komunikace pomocí počítačových terminálů, elektronická pošta, elektronické nástěnky, elektronické konference, posílání zpráv, pronájem přístrojů pro přenos zpráv, pronájem zařízení pro přenos informací, přenos zpráv a obrázků pomocí počítačů, přenos zpráv a obrazových informací pomocí počítače, půjčování modemů, konzultační služby v oblasti telekomunikací, poskytování zpráv a obrazových informací prostřednictvím počítačových sítí a globálních komunikačních sítí, šíření časopisů zaměřených na počítače a počítačové software prostřednictvím internetu; (41) nahrávání a rozmnožování zvukových a zvukově obrazových záznamů, provozování her on-line (z počítačové sítě), organizování setkání s programem on-line turnajů a ligových soutěží, pořádání ligových soutěží a turnajů prostřednictvím internetu, školicí služby v oblasti obsluhy výpočetní techniky včetně programového vybavení, vydávání on-line časopisů v oblasti počítačů a počítačového software; (42) vývoj a tvorba software, zejména pro pořádání on-line soutěží a turnajů, poradenství v oboru hardware, správa počítačových sítí, vytváření médií pro použití v počítačových sítích, bezdrátových sítích a globálních komunikačních sítích, návrhy a provozování webovských míst (webhosting), pronájem počítačového software, konzultační služby v oblasti počítačů, software, elektroniky, konzultační služby a služby technické podpory v oblasti počítačů, počítačových sítí, software, návrhy a správa míst na vnitřních sítích, poskytování informací v oblasti počítačů, počítačových sítí a software prostřednictvím počítačových sítí a globálních komunikačních sítí, aktualizace software prostřednictvím počítačových sítí a globálních komunikačních sítí.

Třídy výrobků a služeb:
9, 35, 38, 41, 42

(210) O-346914

(111) 273822
(220) 29.07.2004
(151) 25.07.2005
(540)

ROCK&POP

(592) Slovní
(730) **ONE & ONE COMPANY spol. s r.o.**, U průhonu 466/22, Praha 7, Holešovice, 17000, CZ
(740) AK Pečený, Fučík, Langer, JUDr. Petr Pečený, Purkyňova 2, Praha 1, 11000
(511) (41) vydavatelská činnost.

Třídy výrobků a služeb:
41

(210) O-356684

(111) 273824
(220) 04.08.2004
(151) 25.07.2005
(540)

GRANDEUR

(592) Slovní
(730) **Hyundai Motor Company**, 231, Yangjae-Dong, Seocho-Gu, Seoul, KR
(740) PATENTSERVIS Praha a.s., Na Podkovce 281/10, Praha 4, Podolí, 14700
(511) (12) osobní automobily, nákladní vozidla, kamióny, vlečná vozidla, příravníky, karavany, stěhovací vozy, dodávková vozidla, části a příslušenství pro uvedené výrobky, volanty pro automobily, kola pro automobily.

Třídy výrobků a služeb:

12

(210) O-356834

(111) **273838**

(220) 27.08.2004

(151) 25.07.2005

(540)

firo

(592) Slovní

(730) **SPGroup a.s.**, Na struze 227/1, Praha 1, Nové Město, 11000, CZ

(511) (16) papír a výrobky z papíru všeho druhu jako papír pro kopírování, papír balící, papír voskovaný, papírové podložky pod sklenice, papírové ubrusy, lepenka a kartonážní výrobky, letáky, prospekty, turistické příručky, mapy, atlasy, obrazy, fotografie, pohlednice a jiné propagační a informační materiály a upomínkové předměty spadající do této třídy jako propagační publikace, ročenky, papírové propagační samolepky, výrobky knihařské, psací potřeby, kancelářské potřeby kromě nábytku, učební a školní potřeby a pomůcky, tiskařské typy, štočky, obaly z papíru, známky, samolepky, potřeby pro umělce, štetce, knihařské výrobky, papírnické zboží kancelářské, obalové materiály, propagační materiály (mapy, jízdní řady, upomínkové předměty spadající do tř. 16 zejména z papíru), neperiodické publikace; (35) pořádání výstav k obchodním a reklamním účelům, činnost reklamní, propagační a inzertní i prostřednictvím internetu, zejména v oblasti cestovního ruchu, průzkum a analýzy trhů, distribuce zboží k reklamním účelům, marketing, poradenská činnost v oblasti obchodu, poskytování inzertních služeb zejména v oblasti cestovního ruchu, pořádání výstav a veletrhů, zprostředkovatelská činnost v oblasti obchodu a zejména cestovního ruchu, aktualizace reklamních materiálů, aranžování výkladů, komerční informační kanceláře, kopírování nebo rozmnožování dokumentů, pronájem reklamních materiálů a ploch, předvádění zboží, překlad informací do počítačových databází, prepisování, sekretářské služby, vedení kartoték v počítači, inzerce všemi druhy médií; (36) služby směnárenské, pojišťovnictví, finanční a peněžní služby, vydávání cestovních šeků, ubytovací kanceláře (byty, místnosti), vydávání cestovních šeků a kreditních karet, leasing, správa a pronájem budov a bytů, bytových i nebytových prostor, úschovní služby, úschova v bezpečnostních schránkách, informace o pojištění, zejména o cestovním pojištění, zajišťování pojištění k zájezdům; (39) služby cestovní kanceláře, jako organizování zájezdů a výletů, turistických prohlídek, rezervace cest, okružních plaveb apod., informační služby v cestovním ruchu, doprava pozemní, autobusová, automobilová i železniční, lodní, včetně trajektů, letecká, včetně jejího zprostředkování, přeprava osob, přeprava zavazadel a nákladů, včetně jejich skladování, poskytování průvodcovských služeb, cestovní kancelář, poskytování a zprostředkování cestovních služeb, organizování rekreačních, turistických, tematických a jiných zájezdů a pobytů, zprostředkování přepravy, doprava účastníků zájezdů, brigád, táborů, zprostředkování těchto služeb, doprava cestujících s doprovodem, pronájem (půjčovna) vozidel, autokarů, lodí, rezervování míst pro průjezd při dopravě, zajišťování vyhlídkových a okružních jízd, distribuce a rezervace letenek, jízdenek a místenek, distribuce cestovních katalogů a nabídkových listin v tuzemsku i zahraničí, služby, týkající se provozu na letištích - odbavování a vítání klientů při odletu a přeletu letadel, služby, týkající se sdělování informací ohledně cesty, které poskytují turistické kanceláře, služby, týkající se organizování pobytu turistů, zprostředkování dopravy (zasílatelství), poradenská a konzultační činnost v cestovním ruchu, doprava, zprostředkování a průvodcovská činnost v cestovním ruchu, informační služby v cestovním ruchu, pořádání tematických zájezdů, zejména kulturních, sportovních, studijních, pobytových, poznávacích s komplexním programem, pořádání táborů pro děti a mládež, činnost touroperátora, pronájem koní, poskytování služeb cestovního ruchu včetně průvodcovských služeb, zajišťování programu a servisu při služebních a obchodních cestách, poradenská činnost v oblasti cestovního ruchu, organizování cest, organizace zájezdů, stáží, brigád; (41) kulturní činnost jako organizace společenských, sportovních, turistických, ekologických a kulturních akcí a slavností, pořádání táborů pro děti a mládež, pořádání školení, předškolní vzdělávání a doškolování, půjčování a rozšiřování knih, novin a časopisů (služby spadající do tř. 41), nakladatelská a vydavatelská činnost, pořádání tematických zájezdů, zejména kulturních, sportovních, studijních, pobytových, poznávacích s komplexním programem, pořádání odborných kurzů, příprava a realizace výukových programů, zajišťování sportovního výcviku, zajišťování předprodeje vstupenek, realizace jazykových kurzů, výdělečně orientovaných studijních pracovních stáží, zprostředkovávání těchto služeb, informace o možnostech rekreace, zábavy a rozptýlení, služby pro oddech a rekreaci, organizování symposií,

konferencí, kongresů a kolokvií, klubové služby (výchovné - zábavné), půjčování sportovního nářadí s výjimkou dopravních prostředků, překladatelská služba, reportáže; (43) ubytování a stravování, včetně hotelových služeb, zajišťování, zprostředkovávání a rezervace ubytování a stravování i prostřednictvím sítě internet, poradenské služby v turistickém ruchu, provoz restaurace, zajišťování noclehů, cestovní kancelář - ubytování, zprostředkování „au pair“ a ubytování dětí v rodinách (dočasná ubytování), pronájem pokojů, nájemné penziony, domy oddechu a pro rekonvalescenci, dodávky jídla a příprava hostin, kafeterie, ubytování a stravování, restaurace, dočasná ubytování, služby spojené s opatřováním ubytování a stravování v hotelích, penzionech, turistických táborech, ubytovnách, sanatoriích, zotavovnách, restaurační a ubytovací služby (hotely a penziony), rezervace hotelů, penzionů a přechodného ubytování, tábory prázdninové (ubytovací služby), ubytování (pronajímání a přechodné).

Třídy výrobků a služeb:

16, 35, 36, 39, 41, 43

(210) O-358823

(111) **273904**

(220) 22.10.2004

(151) 25.07.2005

(540)



(594) Kombinovaná

(591) Barevná

(730) **SAZKA a.s.**, Evropská 866/69, Praha 6, Vokovice, 16000, CZ

(740) Halaxová & Halaxová TETRAPAT, Mgr. Eva Halaxová, Jinonická 804/80, Praha 5, Košíře, 15800

(511) (9) nosiče zvukových, obrazových a zvukově obrazových záznamů, zejména magnetofonové kazety, videokazety, disky DVD, disky CD, minidisky, pásky DAT; (41) služby nahrávacího studia, pořizování záznamů zvukových, obrazových a zvukově obrazových, pronájem nahrávacího studia, pronájem a půjčování nosičů zvukových, obrazových a zvukově obrazových, poradenství a školící činnosti k výše uvedenému.

Třídy výrobků a služeb:

9, 41

(210) O-360460

(111) **274055**

(220) 22.11.2004

(151) 25.07.2005

(540)

VALENTÝNKA

(592) Slovní

(730) **VAKOS XT a.s.**, Pernerova 646/28a, Praha 8, Karlín, 18600, CZ

(740) Rott, Růžička & Guttman a spol., Vyskočilova 1566, Praha 4, Michle, 14000

(511) (3) kosmetické přípravky, voňavkářské výrobky, éterické oleje, čistící mléko pro toaletní účely, čistící oleje, dezinfekční mýdla, medicínální mýdla, koupelové soli nikoli pro medicínální účely, kráslicí masky, kosmetické krémy, krémy na kůži, oleje pro kosmetické a toaletní účely, opalovací přípravky, pleťové vody, vlasové vody, kosmetické prostředky pro péči o pokožku, šampóny, šampóny pro domácí zvířata, tuhy pro kosmetické účely, zubní pasty; (5) alkohol pro lékařské účely, aldehydy pro farmaceutické účely, antibakteriální dezinfekční přípravky, chemická činidla pro lékařské a zvěrolékařské účely, detergenty pro lékařské účely, dezinfekční přípravky pro hygienické účely, dietetické látky upravené pro lékařské účely, dietní potraviny upravené pro lékařské účely, minerální doplňky potravy, vitamínové přípravky, doplňky výživové pro lékařské účely, fenol pro farmaceutické účely, chemické přípravky pro farmaceutické účely, kapsle pro farmaceutické účely, kolodium pro farmaceutické účely, přípravky pro mytí zvířat, oleje pro lékařské použití,

přípravky obsahující stopové prvky pro lidi a zvířata, tabletky pro farmaceutické účely, vazelína pro lékařské účely.

Třídy výrobků a služeb:

3, 5

(210) O-420671

(111) **274160**

(220) 13.12.2004

(151) 25.07.2005

(540)



CHRÁNĚNÁ DÍLNA

(594) Kombinovaná

(591) Barevná

(730) **P Z P MERLIN s.r.o.**, Poličská 1365, Hlinsko, 53901, CZ

(511) (29) plněná paprika, bramborák, mleté bifteky, játrové knedlíky, karbanátek, čevabčiči, vše v rámci této třídy; (30) langoše.

Třídy výrobků a služeb:

29, 30

(210) O-421376

(111) **274432**

(220) 12.01.2004

(151) 25.08.2005

(540)

SWISS CLINIC

(594) Slovní grafická

(730) **SWISS CLINIC s.r.o.**, U železné lávky 567/12, Praha 1, Malá Strana, 11800, CZ

(740) Ing. Marie Smrčková, patentový zástupce, Velflíkova 1431/10, Praha 6, Dejvice, 16000

(511) (3) kosmetické přípravky, depilační přípravky, dezinfekční mýdla, kosmetické přípravky do koupele, kosmetické krémy, mléko čistící pro toaletní účely, mýdla medicínální, mýdla proti pocení nohou, přípravky pro péči o nehty, vata pro kosmetické účely, přípravky pro čištění umělého chrupu; (5) léčebná kosmetika, léky, léčiva, léčebné potraviny, léčebné přípravky, byliny pro lékařské a léčivé účely, farmaceutické výrobky, bylinné čaje pro léčebné účely, potravinové, dietické výrobky, nápoje a doplňky a vitamínové přípravky pro lékařské a léčebné účely, též k ochraně kloubů, vaziva a pohybového aparátu lidského organismu, antibakteriální a dezinfekční přípravky, prostředky proti bolesti hlavy, léčivé přípravky do koupele, čistící přípravky pro kontaktní čočky, chirurgické obvazy a roušky, kostní cement pro chirurgické a ortopedické účely, náplasti pro lékařské účely, obinadla a obklady, obvazový materiál, přípravky proti pocení nohou, soli do minerálních koupelí - v rámci této třídy, zubní tmely a amalgamy, materiály pro plombování zubů; (9) brýle, náhradní díly a příslušenství, kontaktní čočky; (10) lékařské přístroje a nástroje, chirurgické operační přístroje a nástroje, chirurgické implantáty, lékařské přístroje a nástroje pro akupunkturu, jehly pro akupunkturu, masážní přístroje, přístroje a zařízení pro lékařskou analýzu, ortopedické bandáže a suspenzory, anatomické bandáže na klouby, berle, umělé čelisti, čepy pro umělé zuby, chirurgické dlahy, zařízení a nástroje na fyzická cvičení pro lékařské účely a rehabilitaci, nákolienky ortopedické, sádrové obvazy pro

ortopedické účely, ortopedické bandáže pro zpevnění kloubů, ortopedická obuv a pomůcky, křesla pro lékařské a zubolékařské účely, zubařské přístroje a nástroje, zubolékařské přístroje elektrické, lékařské přístroje, sluchadla; (35) inzerce, propagace, marketing, pomoc při poskytování obchodní a podnikatelské činnosti, pomoc při marketingu a propagaci produktů a služeb; (44) poskytování odborné zdravotní péče, lékařské, léčebné, rehabilitační a preventivní zdravotní péče, též ambulantní péče, chiropraktická péče a provádění akupunktury, poskytování psychologické a psychotherapeutické služby, lékárenství, činnost diagnostické laboratoře, pronajímání zdravotnických zařízení a ordinací, ověřování a hodnocení zdravotnických metod, postupů a technik, expertizní, poradenská a konzultační činnost v oblasti zdraví a zdravotnických služeb.

Třídy výrobků a služeb:

3, 5, 9, 10, 35, 44

(210) O-342024

(111) **275124**

(220) 09.03.2004

(151) 29.09.2005

(526) Pardubický medový perník

(540)

Pardubický medový perník

(594) Slovní grafická

(730) **Goldfein CZ s.r.o.**, Na Ležánkách 1932, Pardubice, Bílé Předměstí, 53003, CZ

(740) bpv Braun Partners s.r.o., Mgr. Pavel Vincik, advokát, Ovocný trh 1096/8, Praha 1, 11000

(511) (30) medový perník.

Třídy výrobků a služeb:

30

(210) O-343943

(111) **275866**

(220) 22.10.2004

(151) 26.10.2005

(540)

InfoLimit

(592) Slovní

(730) **O2 Czech Republic a.s.**, Za Brumlovkou 266/2, Praha 4, Michle, 14000, CZ

(740) Rott, Růžička & Guttman a spol., Vyskočilova 1566, Praha 4, Michle, 14000

(511) (38) telekomunikační služby, telefonické služby, poskytování telekomunikačního připojení ke globálním počítačovým sítím, pronájem telekomunikačních okruhů, zřizování a provozování veřejných, účelových a privátních telekomunikačních sítí, komunikace prostřednictvím telefonu a počítačů, směrovací a spojovací služby pro telekomunikace, telematické služby, automatický monitoring hovorného, služby hlasové schránky, automatické zaslání výzev a zpráv (zasílané telefonem nebo jinými elektronickými komunikačními prostředky), elektronický přenos dokumentů, zpráv, dat a informací, služby elektronické pošty, přenos všech druhů dat a informací prostřednictvím pevných i radiových telekomunikačních sítí a datových sítí všeho druhu, služby pro přenos video záznamů, zprostředkování přenosu dat, získávání a šíření zpráv a informací prostřednictvím telekomunikační sítě nebo datové sítě nebo sítě výpočetní, služby přístupu ke všem druhům datových a informačních sítí a Internetu, přenos informací, zprostředkování přenosu dat, poradenská činnost v oblasti telekomunikací.

Třídy výrobků a služeb:

38

(210) O-360473

(111) **275880**
(220) 22.11.2004
(151) 26.10.2005
(540)

ČTYŘIADVACÍTKA

(592) Slovní
(730) **VAKOS XT a.s.**, Permerova 646/28a, Praha 8, Karlín, 18600, CZ
(740) Rott, Růžička & Guttman a spol., Vyskočilova 1566, Praha 4, Michle, 14000
(511) (3) kosmetické přípravky, kosmetické krémy, krémy na kůži, kosmetické prostředky pro pěstění pokožky, tuky pro kosmetické účely.
Třídy výrobků a služeb:
3
(210) O-420673

(111) **277874**
(220) 31.12.2003
(151) 10.01.2006
(540)

YUMMI YUMMI

(592) Slovní
(730) **Feko Štefan**, Buková 574/7, Jihlava, Horní Kosov, 58601, CZ
(740) Ing. Marie Smrčková, patentový zástupce, Velflíkova 1431/10, Praha 6, Dejvice, 16000
(511) (30) čaje a nápoje z nich či na jejich bázi.
Třídy výrobků a služeb:
30
(210) O-199546

(111) **277906**
(220) 09.01.2004
(151) 23.01.2006
(540)

FREE YOUR MIND

(592) Slovní
(730) **Viacom International Inc.**, 1515 Broadway, New York, NY, US
(740) Havlík Švorčík a partneři, advokátní a patentová kancelář, JUDr. Otakar Švorčík, advokát, Hádkova 1406/2, Praha 2, Nové Město, 12000
(511) (16) papír, lepenka a zboží vyrobené z těchto materiálů, které není zahrnuto v jiných třídách, tiskoviny, vazačské materiály, fotografie, kancelářské potřeby, lepidla pro užití v domácnosti a v kanceláři, pomůcky pro umělce, štetce, psací stroje a kancelářské vybavení (kromě nábytku), výukové a učební pomůcky (s výjimkou přístrojů), plastové materiály pro balení (nezahrnuté do jiných tříd), pásy do tiskáren, štočky, časopisy, periodika, knihy a noviny, předměty z papíru a lepenky, psací nástroje, tužky, pera, notesy, sešity, blahopřání, obtisky, figurky (sošky) z ručního papíru, výukové a učební materiály, psací zařízení, kancelářské stroje a psací stroje, tištěné publikace, příručky, katalogy, průvodce, nákupní tašky papírové, papírové tašky, prospekty, brožury, informační bulletiny, tištěné programy, pastelky, štetce, mazací gumy, pravítka, ořezávátko, pouzdra na tužky a penály, držáky na tužky, plakáty, fotografická alba, kroužkové vazače, složky, poznámkové bloky, deníky, kalendáře, pohledy, kresby (grafika), samolepky, šablony, samolepky na nárazníky, bezdřevý papír, dárkové kupóny, štítky, dopisní papír, papírové obalové materiály, papírové ubrousky, papír pro tisk, lístky, balicí papír, lepenka, tištěné počítačové programy, papírová páska a karty pro užití při zpracování dat, díly a příslušenství pro všechno výše uvedené zboží; (18) kůže a imitace kůže a zboží z těchto materiálů, surové kůže, usně, kufry a cestovní tašky, deštníky, slunečníky a vycházkové hole, tašky, batohy, brašny, chlebníky, tlumoky, ruksaky, tomy, cestovní vaky, kufry, náprsní tašky, kapsičky, zavazadla, velké cestovní tašky, plážové tašky, nákupní tašky, tašky na rameno, pásy, pouzdra, pouzdra na klíče, klíčenky, peněženky, řemeny, poutka, kožené náramenní pásy, biče, postroje a sedla, sportovní tašky, pytle, kufrůvka portfolia, aktovky; (25) svrchní oděvy, sportovní oděvy, oděvy pro volný čas, neformální oděvy, plavky, pyžama, obuv, čelenky a čepice, trička, pásy, šátky, bundy, obleky, kalhoty, sukně, punčochy, šponovky, kravaty, rukavice, svetry, šaty, halenky, košile, klobouky, čepice, vysoké a nízké boty, pantofle.
Třídy výrobků a služeb:
16, 18, 25

(210) O-342011

(111) **280917**
(220) 08.04.2004
(151) 24.05.2006
(540)

ŠTĚSTÍ A NESNÁZE

(592) Slovní
(730) **MAFRA, a.s.**, Karla Engliše 519/11, Praha 5, Smíchov, 15000, CZ
(740) Rott, Růžička & Guttman a spol., Vyskočilova 1566, Praha 4, Michle, 14000
(511) (9) informace, data a databáze na elektronických, magnetických a optických nosičích všeho druhu a v elektronických, datových, informačních a telekomunikačních sítích všeho druhu, multimediální aplikace, zejména elektronické informační katalogy, časopisy a periodika, knihy v elektronické podobě, nahané zvukové a zvukově-obrazové záznamy, včetně software na CD a DVD discích a magnetických nosičích, software pro počítače; (16) tiskoviny všeho druhu, periodické a neperiodické publikace na papírových nosičích, zejména časopisy, noviny, knihy, prospekty, plakáty, samolepky, fotografie, kalendáře, knihařské výrobky, informační a propagační výrobky z papíru, včetně dekoračních předmětů z papíru, obalový materiál z papíru a balicí fólie z plastu, papírové a plastové tašky, tužky a pera, data a databáze na papírových nosičích; (35) zprostředkovatelské služby v oblasti obchodu a pomoc při řízení obchodní činnosti, zprostředkování obchodních kontaktů, reklamní a propagační činnost, poskytování obchodních informací a jiných obchodních informačních produktů, např. multimediálních informací pro reklamní a obchodní účely, včetně jejich vyhledávání, inzertní a propagační činnost, včetně on-line inzerce a prezentace uživatelů v počítačové síti Internet, obchodní využití sítě Internet v oblasti vyhledávacích služeb a e-businessu, vydávání reklamních a/nebo náborových textů, propagačních a inzertních tiskovin, rozšiřování reklamních a/nebo inzertních materiálů, obchodní průzkum a analýza trhu, marketing, organizace reklamních a obchodních předváděcích akcí výrobků a služeb, včetně obchodních výstav a jejich doprovodných akcí, např. komerčních módních přehlídek, distribuce zboží a tiskovin k reklamním účelům, obchodní zastoupení tuzemských a zahraničních firem, obchodní a podnikatelský informační servis, obchodní poradenské a konzultační služby; (41) nakladatelství a vydavatelství periodických a neperiodických publikací, zejména společenských, zábavních, vzdělávacích a odborných časopisů, např. z oblasti architektury a investiční výstavby, tištěných na papírových nosičích i v elektronické podobě, včetně textových, zvukových a zvukově-obrazových zpráv a informací na elektronických, magnetických a optických nosičích všeho druhu, ediční a publikační činnost, včetně nahrávání zvukových a zvukově-obrazových nosičů z pořadů pro rozhlasové a televizní vysílání, půjčování publikací a nahaných zvukových a zvukově-obrazových nosičů, produkční a agenturní činnost v oblasti zábavy, vzdělávání, kultury a sportu, včetně pořádání zábavních a vzdělávacích soutěží, hobby-soutěží, zájmových klubů, setkání a přednášek a společenských a vzdělávacích akcí, včetně kulturních a/nebo vzdělávacích výstav, informační, konzultační, poradenské a obstaravatelské služby v oboru nakladatelské a vydavatelské činnosti, produkční a agenturní činnost v oblasti zábavy, kultury, vzdělávání a zájmové činnosti.
Třídy výrobků a služeb:
9, 16, 35, 41
(210) O-345327

(111) **285297**
(220) 05.08.2004
(151) 08.11.2006
(540)

STAR DOG

(592) Slovní
(730) **Tekro, spol. s r.o.**, Višňová 484/2, Praha 4, Krč, 14000, CZ
(511) (5) doplňky potravy minerální, léčiva pro zvěrolékařské účely, vitamínové přípravky; (31) krmiva suchá pro zvířata, krmiva (přísady) ne pro lékařské účely, krmiva suchá, nápoje pro domácí zvířata, pochoutky a odměny ke žvýkání pro zvířata, potrava pro domácí zvířata, potrava pro zvířata, psi suchary, suché krmivo, výživa pro domácí zvířata.
Třídy výrobků a služeb:
5, 31
(210) O-356879

(111) **288889**
(220) 28.12.2004
(151) 10.04.2007
(540)

AMIX STAR
Speed UP!

(594) Kombinovaná
(730) **Amix Production, s.r.o.**, Vesecko 495, Turnov, Daliměřice, 51101, CZ
(740) Dana Lukajová, patentový zástupce, Voršilská 10, Praha 1, 11000
(511) (5) dezinfekční prostředky a přípravky, jiné než pro osobní potřebu, WC deodoranty, WC osvěžovače, WC gely, prostředky k ničení plevele a k hubení živočišných škůdců, výrobky veterinářské, zdravotnické, spadající do této třídy; (29) mléko, mléčné výrobky, mléčné nápoje s vysokým obsahem mléka, kefir, syrovátka, tofu, kumys, jedlé oleje.

Třídy výrobků a služeb:
5, 29

(210) O-421816

(111) **336594**
(220) 02.07.2013
(151) 19.02.2014
(540)



(594) Kombinovaná
(730) **AP - Gastro s.r.o.**, Dědinská 626/12, Praha 6, Ruzyně, 16100, CZ
(740) AK Dvořák & Ihlová, JUDr. Zborov Dvořák, Havlíčkova 11, Praha 1, 11000
(511) (43) provoz pohostinství, pohostinské služby a služby restauračního stravování.

Třídy výrobků a služeb:
43

(210) O-505725

(111) **336595**
(220) 02.07.2013
(151) 19.02.2014
(540)



(594) Kombinovaná
(730) **AP - Gastro s.r.o.**, Dědinská 626/12, Praha 6, Ruzyně, 16100, CZ
(740) AK Dvořák & Ihlová, JUDr. Zborov Dvořák, Havlíčkova 11, Praha, 11000
(511) (43) provoz pohostinství, pohostinské služby a služby restauračního stravování.

Třídy výrobků a služeb:
43
(210) O-505726

(111) **338776**
(220) 13.02.2014
(151) 18.06.2014
(540)

FIXAtape

(594) Kombinovaná
(730) **ALFA VITA, s.r.o.**, Starolázeňská 339/2, Praha 5, Velká Chuchle, 15900, CZ
(740) Mgr. Tereza Rubešová, advokátní kancelář, Mgr. Tereza Rubešová, Faltysova 1485/8, Praha 5, Zbraslav, 15600
(511) (5) farmaceutické výrobky, sportovní lepicí pásy pro léčebné účely, pásy kineziologické, pásy tejpovací, hygienické výrobky pro léčebné účely; (35) import a export a zprostředkování obchodní činnosti s výrobky uvedenými ve třídě 5, reklama, propagace, inzerce.

Třídy výrobků a služeb:
5, 35

(210) O-511337

(111) **338887**
(220) 25.11.2013
(151) 25.06.2014
(540)



(554) Prostorová
(591) Barevná
(730) **Sdružení hasičů Čech, Moravy a Slezska**, Římská 2135/45, Praha 2, Vinohrady, 12000, CZ
(511) (22) provazy, lana, šňůry; (25) uniformy; (26) oděvy nárameníky, oděvní šňůry, očka na oděvy, lemy pro oděvy, kanýry, klobouky stuhý, kalouny.

Třídy výrobků a služeb:
22, 25, 26

(210) O-509437

(111) **339061**
(220) 22.02.2014
(151) 02.07.2014
(540)

RasPIX

(592) Slovní
(730) **ADVACAM s.r.o.**, U Pergamenky 1145/12, Praha 7, Holešovice, 17000, CZ
(740) artpatent, advokátní kancelář s.r.o., Dukelských hrdinů 976/12, Praha 7, Holešovice, 17000
(511) (9) pixelové zobrazovací detektory, radiační kamery; (10) lékařské diagnostické přístroje; (42) výzkum a vývoj v oblasti zobrazovacích detektorů, radiačních kamer a diagnostických přístrojů.

Třídy výrobků a služeb:
9, 10, 42

(210) O-511545

(111) **340001**
(220) 09.12.2013
(151) 20.08.2014
(540)



(594) Slovní grafická
(591) Barevná
(730) **FEE Transport s.r.o.**, Plzeňská 1270/97, Praha 5, Košíře, 15000, CZ
(740) Advokátní kancelář Hartmann, Jelínek, Fráňa a partneři, s.r.o., JUDr. Jan Malý, Sokolovská 49/5, Praha 8, 18600
(511) (39) doprava, spedice, logistika, zasilatelství, skladování, kurýrské služby a balení, doručování a skladování zboží.
Třída výrobků a služeb:
39
(210) O-509814

(111) **340013**
(220) 20.12.2013
(151) 20.08.2014
(540)



(594) Kombinovaná
(591) Barevná
(730) **OC Frýda a.s.**, Antala Staška 2027/79, Praha 4, Krč, 14000, CZ
(511) (1) abraziva (přídavné kapaliny pro použití s -), acetáty, octany, etanáty (chemikálie), acetylen, aditiva (chemická) do olejů, aerosoly (hnací plyny pro -), agrochemikálie, s výjimkou fungicidů, herbicidů, insekticidů a přípravků na hubení parazitů, akrylové pryskyřice surové, aktivní uhlí, akumulátory (protipěnové roztoky do -), alkalické jodidy pro průmyslové účely, alkalické kovy, alkaloidy, alkohol, amonné soli, anhydridy, antistatické přípravky s výjimkou přípravků pro domácnost, apretační a natírací kliš, arabská guma pro průmyslové účely, arsen, automobilové karosérie (plnidla pro -), bakteriální přípravky jiné než pro lékařské a zvěrolékařské účely, bakteriologické přípravky pro octové kvašení, barvy (chemické přípravky pro výrobu -), baterie, akumulátory (okyselená voda na doplnění -), bělicí (odbarvovací) přípravky pro průmyslové účely, bělicí přípravky organické, benzoová kyselina, beton (chemické látky na provzdušnění -), beton (konzervační přípravky na -), s výjimkou barev a olejů, biologické přípravky, jiné než pro lékařské a zvěrolékařské účely, brzdové kapaliny, celulóza, cement (chemické přípravky vodovzdorné pro -) s výjimkou barev, cihly (ochranné přípravky na -), s výjimkou nátěrů a olejů, citlivá tkanina pro fotografii, citlivé desky pro tisk ofsetový, citlivé filmy neexponované, činidla chemická, s výjimkou činidel pro lékařské a zvěrolékařské účely, čistící chemické preparáty pro komíny, čistění vody (chemické přípravky pro -), dehydratační prostředky pro průmyslové účely, desky fotocitlivé, desky gramofonové (přípravky na renovaci -), destilovaná voda, detergentní přísady do motorového benzínu, dlaždice, obkládačky (ochranné přípravky pro -), s výjimkou barev a olejů, dusičnany, emulgátory, emulze (fotografické -), filtrační materiály (chemické přípravky), činidla - v rámci této třídy, fotocitlivé desky, fotografická redukční činidla, fotografické desky se světlocitlivou vrstvou, fotografické emulze, fotografické senzibilizátory, fotografické vývojky, fotografický papír, fotometrický papír, fungicidy (chemické přísady, guáno (hnojivo),

hasící směsi, hlinitý octan, hnojiva, chloridy, impregnační chemické přípravky pro kůže, impregnační chemické přípravky pro textil, indikátorový papír, kamenná sůl, kyseliny, lepidla, tmely, pojiva pro obkládačky, plastické hmoty jako surovina (nezpracované), průmyslové chemikálie, rašelinové květináče pro zahradnické účely, sklo vodní, soli (hnojiva), soli (chemické přípravky), stříbro (roztoky obsahující pro stříbření), štěpařské vosky (tmely), tapety (přípravky na odstraňování -), tapety papírové (lepidla na -), tmel na pneumatiky, tmel olejový sklenářský (kýt), tmely na opravu rozbitých předmětů, uhlí živočišné, vinný alkohol, ustalovače (fotografie); (2) alizarinové barvy, aluminiové barvy, anilínové barvy, antikoroční přípravky, barviva, barvy, emaily (barvy a laky), fixativy (laky), glazury (barvy, laky), nátěry, základní nátěrové barvy, ředidla pro barvy, ředidla pro laky, potravinářská barviva, oleje (antikoroční -), ochranné přípravky na kovy, ochranné přípravky pro dřevo; (3) adstringentní přípravky pro kosmetické účely, antiperspirační mýdlo, antistatické přípravky pro použití v domácnosti, barviva na vlasy, bělicí a čistící přípravky na kůži, bělicí přípravky (odbarvovače) pro kosmetické účely, čistící prostředky, čištění umělého chrupu (přípravky pro-), dezinfekční mýdla, dezodoranty pro osobní potřebu, éterické oleje, gely (zubní bělicí -), holení (přípravky na -), kamenec (antiseptický přípravek), kolínská voda, kosmetické necesery, kosmetické přípravky pro zestihlení, kosmetické tužky, koupele (kosmetické přípravky do -), kráslíci masky, krém na obuv, krémy (kosmetické -), květinové parfémy, lak na vlasy, laky na nehty, lepidla pro připevnění umělých vlasů, lepidla pro upevnění umělých řas, leštidla na obuv, levandulový olej, líčidla, mandlový olej, maskara (barvy a stíny na oční víčka a řasy), medicínální mýdla, mléko pro kosmetické účely, mydélka, mýdlo (dezodorizační -), nehty (umělé -), neutralizační přípravky na trvalou ondulaci, obočí (kosmetické přípravky na -), odlakovače, odmašťovací přípravky s výjimkou těch, které jsou užívány při průmyslových postupech nebo při výrobě, opalovací přípravky (opalovací krémy), parfémovaná voda, pemza, pleťová voda pro kosmetické účely, pocení (přípravky proti -) (toaletní potřeby), pokožka (kosmetické přípravky pro pěstění-), potpourri (směsi voňavých látek), přípravky pro péči o nehty, pudr (líčidlo), rtěnky, růžový olej, řasy oční umělé, šampóny, tužky (kosmetické -), ubrusky kosmetické napuštěné pleťovou vodou, vata pro kosmetické účely, vatové tyčinky pro kosmetické účely, vazelína z ropy pro kosmetické účely, vlasové vody, voda po holení, vonné sáčky do prádla, vonné tyčinky, vosky na kůži, zubní pasty; (4) aditiva nechemická, do motorových paliv, alkohol (jako palivo), benzin motorový, brikety uhelné, dřevěné brikety, dřevěné uhlí (palivo), dřevo palivové, elektrická energie, knoty (lampové -), knoty pro svíčky, mazadla na obuv, parafin, svíčky, vosk na svícení; (5) absorpční vata, antibiotika, antikoncepční přípravky, bakteriální přípravky pro lékařské a zvěrolékařské účely, balzámy pro lékařské účely, bavlna pro lékařské účely, bolest hlavy (prostředky proti -), činidla (chemická -) pro lékařské a zvěrolékařské účely, čípky, čistící přípravky pro kontaktní čočky, deodoranty pro oděvy a textil, diagnostické přípravky pro lékařské účely, doplňky potravy, minerální, doplňky výživové, farmaceutické přípravky, fungicidy, gáza na obvazování, glukóza pro lékařské účely, hemeroidy (přípravky proti -), herbicidy, hubnutí (lékařské přípravky pro -) hygienické kalhotky, hygienické ubrusky, hygienické vložky, kalhotky zdravotní, insekticidy, koupele (soli minerální vody pro -), kuří oka (léčiva na -), laxativa, léčiva pro humánní medicínu, léčiva pro zvěrolékařské účely, léčivé čaje, léčivé rostliny, lepidla pro umělé chrupy, lupy (farmaceutické přípravky pro léčení -), masti na popáleniny od slunce, menstruační tampóny, menstruační vložky, mléko sušené (pro kojenec), moli (přípravky proti -), mouchy (přípravky pro hubení -), mšice (chemické přípravky proti -), náplasti, nápoje léčivé, obklady, obvazový materiál, opiáty, paraziti (přípravky proti -), pesticidy, popáleniny (přípravky pro ošetření -), potrava pro kojenec, potravinové doplňky pro zvířata, pročišťující přípravky, protiparazitické obojky pro zvířata, protězy zubní (lepidla a tmely pro -), přípravky na hubení roztočů, přípravky potlačující chuť k jídlu pro lékařské účely, repelety pro psy, repetyty proti hmyzu, sedativa, soli minerálních vod, tabletky pro farmaceutické účely, tinktury (farmaceutické přípravky), utišující prostředky, vakcíny, vata pro lékařské účely, vody termální; (6) pájky, turnikety; (7) automatické distribuční stroje, automaty prodejní, čerpadla palivová samoregulační, distribuční stroje automatické, rozvaděče automatické, elektrický oblouk (zařízení na řezání -), páječky (elektrické -), svářeči elektrody, svářeči přístroje (elektrické -), svářečky obalů z plastických hmot (elektrické), sváření elektrickým obloukem (zařízení na -), výdejní stojany pro čerpací stanice, výtahy (zařízení pro ovládání -), zavírače dveří elektrické, zdviže - zařízení pro ovládání; (8) brousky, brusné kameny (ruční nástroje), brusné kotouče (ruční nástroje), břitvy (obtahovací řemeny na -), hroty (části ručních nástrojů a nářadí), čepele (nástroje na ostření -), čepelky (zbraně), česačky na ovoce (ruční nářadí), depilační

přístroje, elektrické a neelektrické, děrovací trny (ruční nástroje), diamanty pro sklenáře (části ručních nástrojů), dláta, dmychadla (krbová -) (ruční nástroje), držáky vrtáků (ruční nářadí), důlkovače (ruční nástroje), dýky, frézovací trny, frézy (nástroje), glazovací nástroje, harpuny (rybářské náčiní), hevery (ruční), hlavy závitové (ruční nástroje), hmoždíře na drčení, hoblíkové nože, hoblíky, holící soupravy, břitvy (pouzdra na -), holící strojky, elektrické nebo neelektrické, hrábě (ruční nářadí), hrabla na písek (pro golfová hřiště), hřebíkové zásobníky, (elektrické nebo neelektrické), hřebíky (vytahovače -), hubení rostlinných škůdců (zařízení na -), hustilky pneumatik (pumpičky ruční), jehlové pilníky, kapesní nože, kazety na holící strojky, kladiva (ruční), kleště, kleštičky, kleštiny (upínací nářadí), klíče maticové (ruční nástroje), kolovrátky truhlářské (vrtací nástroje), konzervy (otvírače neelektrické na -), kopyta (obuvnická), kosíře, kosy, kovotlačitelská razidla, kráječe na zeleninu, kráječe pizzy (neelektrické), kráječe sýrů (neelektrické), kráječe vajec (neelektrické), krbové náčiní, krumpáče, kulmy (na ondulování vlasů), leštící (glazovací) nástroje, leštičky na nehty (elektrické nebo neelektrické -), lící pánve, lisovací nástroje, lopatky sázecí (pro zahradnické práce), lopaty (ruční nářadí), louskáčky na ořechy, lupénkové pily, mačety, manikúrové soupravy, meče, motyky, nabírací lžice (ruční nářadí), napínače drátů a kovových pásků (ruční nářadí), nářadí (opasky na -) (držáky), nástroje a nářadí ruční, navlékače jehel, nebozezy (ruční nástroje), vrtáky tesařské, nožířské zboží, nůžky, nýtovačky (ruční nástroje), oblé sedlíky (ruční nástroje), obloukové pily, obtahovací brousky na kosy, nože, obušky, ocilky, ohýbání trubek (nástroje na -), ostření (nástroje na -), otvíráky konzerv, neelektrické, páky (nářadí), palice (ruční nářadí), pěchovadla (ruční nástroje), perforovačky (ruční nástroje), perličky (kladiva), pilky (ruční nářadí), pilníky (nástroje), pilové listy (části ručních nástrojů), pinzety, pistole ruční na vytlačování tmelu, pistole stříkácí (ruční nářadí), plečky (ruční nářadí), podkovářské nože na kopyta, pohrabáče, pochvy na šavle, pokosnice (ruční nářadí), pořízy, postřehovadla (ruční nástroje), profilovací nástroje (hoblíky), prořezávače stromů, prostřihovadla (ruční nástroje), průbojníky, příbory (nože, vidličky a lžice), příbory postříbřené, rámy pro pily, rašple (ruční nástroje), razidla (ruční nářadí), stříkačky, pumpičky, rozprašovače insekticidů (ruční), rozvodky (na pily), ruční nástroje a nářadí, rýče, rydla, rýhovací nástroje (rádla), řezné nástroje (ruční), sbíjecí kladiva, sečné a bodné zbraně, sekáčky, sekery, sekýrky, sochory, soupravy pro pedikúru, srpy, stáčení tekutin (ruční zařízení na -), stahováky (pro tesaře a bednáře), strojky na mletí masa (ruční), strojky na stříhání vlasů (elektrické a neelektrické -), svěráky, svěrky (pro tesaře a bednáře), sídla, škrabky (ruční nástroje), špachtle, stěrky (ruční nářadí), šroubováky, štěpařské nástroje, tácky na mince, tetování (zařízení pro vytváření tetování), úhelníky (ruční nářadí), upínací pouzdra - sklíčidla (nářadí), vidle, vratidla na závitníky, vrtáčky (ruční nástroje), vrtáky, vývorače (nářadí), vyrovnávací zařízení na dráty a kovové pásky (ruční), vystružníky, vytlačovací (gofovací) nástroje, zahradnické nářadí (ruční), západky (řetačky), zápustky (ruční nářadí), zařízení na propichování ušních boltců, závitnice, závitníky (prodlužovací nástavce pro -), zemědělské nástroje a nářadí (ruční), žehličky, železné nářadí a řezné nástroje (ruční), žiletky, elektricky vyhřívané vlasové natáčky, žehličky elektrické; (9) agregáty nabíjecí pro elektrické baterie, aktinometry, akumulátorové měřiče kyseliny, akumulátorové nádoby, akumulátorové skříně, akumulátory (desky do -), akumulátory elektrické pro vozidla, akustická (zvuková) poplašná zařízení, akustické konektory, vazební členy, propojovací jednotky, akustické membrány, akustické trubice, zvukovody, ampérmetry, amplióny, analyzátoři plynů (přístroje na rozbor plynů), anemometry, větroměry, anodové baterie, anody, antény, antikátody, apertometry (optika), astrofotografické objektivy (čochky), astronomie (přístroje a zařízení pro -), audiovizuální zařízení pro výuku, automatická řízení pro vozidla, automatická zařízení signalizující nízký tlak v pneumatikách, rozvaděče automatické, hrací skříně uváděné do chodu vhozením mince, automobilové výstražné trojúhelníky, autorádia, azbestové oděvy na ochranu proti ohni, azbestové rukavice ochranné, balóny (meteorologické -), bankomaty (atm), barometry, baterie do kapesních svítilen, baterie na zapalování, benzin (měřidla na -), bezpečnostní pásy, s výjimkou pásů na sedadla aut a sportovní vybavení, bezpečnostní sítě (ochranné), bleskosvody, bleskojistky, blesky (fotografické -), světelná signalizace, bóje, plováky, brýle, brýlová skla, brýlové obroučky, buzoly, buzučky, centrální procesorové jednotky (procesory), cívky (elektrické -), cívky (fotografie), cívky elektromagnetické, clony objektivu, clony proti radiaci pro průmyslové účely, cukroměry, cyklotrony, časové spínače (automatické -), s výjimkou pro hodinářství, částice (urychlovače -), čipy (integrované obvody), čističe nosičů zvukových záznamů, článkové prepínač (elektrotechnika), články, baterie (elektrické -), čluny a lodi požární, čochky optické, čtecí zařízení (zpracování dat), čtečky čárového kódu, dalekohledy, dálkoměry, telemetry, dálkové ovladače, dálkové ovládání

průmyslových procesů (elektrické zařízení pro -), dálkové ovládání železničních uzlů (elektrodynamické zařízení pro -), dálkové řízení signalizace (elektrodynamické zařízení pro -), dálkové zapalování (elektrické zařízení pro -), dekompresní komory, demagnetizační zařízení na magnetické pásky, denzitometry, destilační přístroje laboratorní, detektory, diagnostické přístroje jiné než k lékařským účelům, diapozitivy, diaprojektory, promítací žárovky, difrakční zařízení (mikroskopie), diktafony, disky (magnetické -), disky nahrané (se zvukovými nahrávkami), gramofonové desky, disky optické, disky počítačové, docházkový systém (zařízení pro evidenci docházky), dopravní značky světelné nebo mechanické, dozimetry, dráty (telefonní -), dráty magnetické, dráty ze slitin kovů (pojistkové), držáky (fotografických kazet), dvd přehrávače, dýchací přístroje, s výjimkou pro umělé dýchání dynamometry, elektrické akumulátory (mřížky, články pro -), elektrické akumulátory pro vozidla, elektrické dráty, elektrické dveřní zvonky, elektrické měniče, elektrické spojky, svorky, konektory, disky kompaktní (audio-video), elektrické zásuvky (kryty pro -), elektrifikované ohrady, elektrolyzéry, elektromagnetické cívky, elektronická pera (vizuální zobrazovací jednotky), elektronické oznamovací tabule, elektronické publikace (s možností stažení), epidiascopy, ergometry, etikety elektronické pro zboží, exponované kinofilm, expozimetry, fakturovací (účtovací) stroje, faxovací přístroje, film (řezací přístroje na -), filmové kamery, filmy (exponované -), filmy (kreslené -), filtry ultrafialových paprsků pro fotografické účely, fluorescenční štíty, fotoaparáty, fotoelektrické buňky, fotobuňky, fotografické aparáty (speciální pouzdra na -), fotografické snímky - pozitivy (sušičky na -), fotokomory, fotometry, galvanické články, galvanizační přístroje, galvanometry, gramofonové jehly (zařízení na výměnu -), gramofonové rameno přenosky, gramofony, hands-free sady pro telefony, heliografické přístroje, helmy (ochranné -) pro sportovní účely, hlásiče elektrické, indikátory, hlasovací zařízení (stroje), hledáčky (fotografické -), přístroje a stroje hloubkoměrné, sonometry, hloubkovací lana (námořnictví), hole požární, hologramy, hrací skříně (pro počítače), hudební automaty, hromosvody, hubice rozprašovací protipožární, hustoměry, hvězdařské dalekohledy, refraktory, chemické přístroje a zařízení, chrániče (- proti přepětí), chrániče zubů, chromatografické přístroje pro laboratorní účely, chronografy, identifikační karty (magnetické -), identifikační obaly pro elektrické dráty, indikátory elektrické, hlásiče, indikátory ztrát elektrické energie, indukční, tlumící cívky, inklinometry, sklonoměry, svahoměry, inkubátory pro kultivaci bakterií, integrované obvody, interkomy, zařízení pro vnitřní spojení, inventory (elektrotechnika), ionizační přístroje, ne pro ionizaci vzduchu, jezdecké přílby, jističe, pojistky, kabely (koaxiální -), kabely elektrické, kabely startovací pro motory, kabely z optických vláken, kalibrační kroužky, kalibry, rejsky, kalkulačky, katodové protikoroziní přístroje, katody, kazety na sklíčka pro mikroskopy, kazety pro videohry, kinofilm (exponované), kinofilm (stříhací zařízení na -), klávesnice počítačové, klipsy pro potápěče a plavce (nosní měřiče frekvence), kodéry a dekodéry magnetické, kódované identifikační magnetické náramky, kolektory elektrické, komory dekompresní, komparátory, kompas, komutátory, koncovky (elektrotechnika), kondenzory (optické -), konektory, spojky elektrického vedení, svorky (elektrika), kontaktní čočky, kontakty elektrické, kopírovací zařízení a stroje (fotografické, elektrostatické, termické), korekční čočky (optika), kosmetické přístroje elektrické, kosmografické nástroje, krabice odbočné, odbočnice (elektrotechnika), krádež (zabezpečovací zařízení proti-), krejčovské metry, kreslené filmy, krokoměry, kroužky kalibrační, krystalové detektory (leštěncové), kryty ochranné proti ohni, kryty pro elektrické zásuvky, retorty, kukátka, měřiče množství, kvašení, fermentace (přístroje na -), lampy do fotokomor, laptopy (počítače), lasery, ne pro lékařské účely, laterna magica, leštičky na pozitivy pro fotografii, magnetická média, magnetické nosiče dat, magnetické pásky, magnetofony, magnetoskopy, videorekordéry, magnety, majáky, bóje světelné, manometry, tlakoměry, masky ochranné, matematické přístroje, měděný drát, izolovaný, megafony, mechanické značky, mechanismus pro vkládání disků do počítače, mechanismy pro turnikety, membrány (akustické -), měniče elektrické, měřicí přístroje, měřítka, počítadla, počítací strojky, měřicí zařízení (elektrika), měřiče množství, kvantoměry, měřiče rychlosti, měřiče vzdálenosti, měřičský stůl (pomůcka pro zeměměřiče), měřidla, meteorologické přístroje, metronomy, mikrofony, mikrometrická měřítka, mikrometrické šrouby pro optické přístroje, mikroprocesory, mikroskopy, váhy, mincovní parkovací automaty, misky (fotografické -), modemy, monitorovací přístroje elektrické, monitory (počítače - hardware), mřížky pro výrobu štočků, myš (podložky pod -), myši (lokátory), nabíječky akumulátorů, nabíječky pro elektrické baterie, nahrávací hlavy (pásky na čištění -), nákolennice ochranné pro dělníky, námořní hloubkoměry, námořní signální zařízení, nástroje preparační (mikroskopie), signální lucerny, návěstí, světelná nebo mechanická, navigační přístroje a nástroje, neónové

značení, neprůstředné vesty ochranné, nivelační přístroje a nástroje, magnetická média, nosiče dat optické, nosiče zvukových nahrávek, notebooky (počítače), požární schodiště nebo žebříky, obaly identifikační pro elektrické dráty, objektivy, svorky na cívky (elektrické -), obleky ochranné proti úrazům, radiaci a ohni, obrazovky, obrouchky cvikrů, obrouchky skřipců, obuv ochranná proti nehodám, ozáření a ohni, obvody polygrafické, navigační přístroje (satelitní -), spojovací skříňky (elektrotechnika), odkapávače k fotografickým účelům, odměrné sklo, odpory (elektrické -), odrazové nášivky na oděvy (prevence dopravních nehod), odrušovače (elektrotechnika), ohmmetry, ohraady (elektrifikované -), ohříváče horké vody (regulátory -), ochranná zařízení proti rentgenovému záření, ne pro lékařské účely, ochranné brýle pro sportovní účely, ochranné helmy pro sportovce, ochranné plachty, ochranné prostředky osobní proti nehodám, ochranné rukavice, okuláry (k optickým přístrojům), olovnice, olůvka, opěrky zápěstní pro práci s počítačem, optická vlákna, optické přístroje a nástroje, optické snímače znaků, optické výrobky, orazítkování dopisů (přístroje na kontrolu -), oscilografy, osvětlovací přístroje (stabilizátory pro -), otáčkoměry, otvírače dveří (elektrické -), ozonizátory, pagery (rádiové -) (zařízení pro rádiové přenášení zpráv), panely rozvodné, panely signalizační (světelné nebo mechanické -), pásky pro zvukové záznamy, pásy plovací, pásy záchranné, pera elektronická (vizuální zobrazovací jednotky), periskopy, pipety, pišťalky signalizační, pišťalky výstražné, plátina promítací, plomby sondážní, plotry, vynášecí přístroje, plováky (boje), plyn (přístroje na rozbor analyzátor -), plynoměry, počítače, počítačové hry (programy -), počítačové paměti, počítačové periferie, počítačové programy (s možností stažení), počítačové jednotky, jističe, pokladny registrační, polarimetry, ponožky elektricky vyhřívávané, poplašná zařízení, posuvná měřítka, zařízení na kontrolu frankování, potápěčské masky, potápěčské oděvy, potápěčské přístroje, potápěčské rukavice, potraviny (zařízení pro rozbor), pouzdra na brýle, pouzdra na kontaktní čočky, požární hlásiče, detektory kouře, signalizační zařízení, počítačové tiskárny, prevence dopravních nehod (odrazové nášivky na oděvy), procesory (centrální procesorové jednotky), promítací žárovky, propojovací mezičlánky (počítače), protikorozní přístroje katodové, proudové usměrňovače, pružné disky, diskety, přehrávače kazet, přehrávače kompaktních disků, překládací přístroje elektronické kapesní, přenosné telefony, přepěťové chrániče, přepínač článků, řadič článků (elektrotechnika), dálkové spínače, jističe, přerušovače, vypínače, přesné měřicí přístroje, přijímače (audio- a video), přístroje a nástroje na měření objemu, přístroje hasící, přístroje na čištění gramofonových desek, přístroje pro nahrávání zvuku, přístroje pro rozbor vzduchu, přístroje telefonní, publikace (elektronické -) (s možností stažení), pyrometry, pytle (větrné -) (indikátory směru větru), radary, rádia, radiologické přístroje pro průmyslové účely, radiotelefonní zařízení, radiotelegrafická zařízení, rámečky na diapozitivy, rameno přenosky (gramofonové -), rámovací přístroje na diapozitivy, regulátory elektrické, reostaty, regulátory tepelné, rentgenové přístroje a zařízení, ne pro lékařské účely, reostaty, reproduktory, amplióny, respiratory na filtraci vzduchu, regulátory napětí pro vozidla, rozbor potravin (přístroje pro -), rozhlasové přijímače do vozidel, rozvodné panely (elektrika), rozvodné pulty (elektrika), rozvodné skříně, ruťové vodováhy, rukavice (ochranné -), rychloměry (fotografie), rychloměry (lodní měřicí přístroje rychlosti), řetězy zeměměřičské, řezací přístroje na filmy, řídicí, kontrolní panely, řízení automatická pro vozidla, sady (hands-free) pro telefony, satelitní navigační přístroje, satelity pro vědecké účely, sčítací stroje, sextanty, sférometry, signalizační panely (světelné nebo mechanické-), signalizační zařízení v případě požáru, signalizační zvonky (elektrické -), signalizační zvony, značkovací, signální lucerny, signály, s výjimkou výbušných, (mlhové -), simulátory řízení a ovládání vozidel, sirény, sklo (kalibrované výrobky ze -), sklo pokryté elektrickými vodiči, skříňky, sledovací přístroje, slitiny kovů (pojistkové dráty ze -), sluchátka (telefonní -), sluneční brýle, snímáči hroty, jehly gramofonové, snímáči zařízení pro vlákna, snímače obrazu, snímače znaků (optické), ultrazvukové lokátory, sondážní plomby, sondy pro vědecké účely, hloubkoměry, speciální oděvy pro laboratoře, speciální pouzdra na fotografické aparáty, spektrografy, spektroskopy, spínače, konektory, spojky, svorkovnice (elektrotechnika), spouště uzávěrek (fotografie jako obor), stabilizátory pro osvětlovací přístroje, stativy na fotoaparáty, stereo soupravy (osobní -), stereoskopické přístroje, stínítka (clony) proti oslnění, stmívače, reostaty (elektrické), stojanový kruh, stožár pro bezdrátové telegrafy, stroje na počítání a třídění peněz, stroje účtovací, stříhací zařízení na stříhání filmů, sulfítmometry, sušičky na fotografie, svářečské přilby, světelná signalizace, blikáče, majáky, svorkovnice, svorky na cívky, objímky (elektrické -), konektory elektrické, špunty do uší pro potápěče, štíty (ochranné obličejové -), tampóny do uší pro potápěče, telefony (přenosné -), telefotografická zařízení, zařízení pro obrazovou telegrafii, telegrafní dráty, telegrafy (přístroje), telemetry, dálkoměry, teleskopy,

dálkopisné přístroje, televizní přístroje, teploměry, s výjimkou lékařských teploměrů, termostaty, těsnící kotoučky, membrány – v rámci této třídy, plátky (silikonové), textové procesory, tlačítka ke zvonkům, tlakoměry, manometry, tlumivky (elektrika), induktory, cívky indukční (impedance), totalizátory, transformátory (elektrotechnika), tranzistory (elektronika), trasírky, výtyčky, nivelační tyče, trojnožky nebo stativy pro fotografické přístroje a kamery, trubičky kapilární, kapiláry, turnikety (mechanismus pro -), tvármicové vedení (na kabely), úhломěry, protractory (měřicí přístroje), ukazatele výšky hladiny vody, ukazovátka (světelná -) (elektronická), uzávěrky - spouště (fotografie jako obor), přístroje a nástroje na vážení, variometry, vedení elektrické, elektroinstalační potrubí, vesty neprůstředné ochranné, větroměry, anemometry, videokamery, magnetoskopy, videotelefony, viskozimetry, vlákna (identifikační -) pro elektrické dráty, vlhkoměry, hygrometry, vlnoměry, vodičí šablony, přípravky (nástroje na měření), vodiče (elektrické -), vodováhy, libely (přístroje pro určování horizontu), vodoznaky, voltmetry, vozidla (navigační přístroje pro -) (palubní počítače), vozidla (regulátory napětí pro -), vozidla (tachometry pro -), výbojky, elektrické, s výjimkou výbojek na osvětlení, vynášecí přístroj, kreslička, vypínače, přerušovače, vysílací zařízení, vysokofrekvenční přístroje, výstražné pišťalky, výstražné zvukové znamení v mlze (nevýbušné), výškoměry, vyučovací stroje, vzduchoměry, zabezpečovací zařízení proti krádeži, záchranné přístroje a vybavení, zaměřovací dalekohledy, teleskopy pro stělné zbraně, zámky (elektrické -), zápisník elektronický, zářivky - svítidla a elektronky (se žhavenou katodou), zařízení ke zpracování dat, zařízení radiotelegrafická, zástrčky, zásuvky a ostatní elektrické spojky, závaží, závitníkové kalibry, zeměměřičské přístroje a nástroje, zesilovače, zkoušené materiálu (stroje a zařízení na -), zkušební přístroje, ne pro lékařské účely, značkovače (krejčovské pomůcky), zrcadla (optika), zuby (chrániče -), zvětšovací přístroje (fotografie jako obor), zvětšovací skla, lupy, zvonky (poplašné zařízení), zvonky dveřní elektrické, zvonky signalizační, zvuk (přístroje pro nahrávání -), zvuk (přístroje pro reprodukci -), přehrávače, zvuk (zařízení na přenášení -), zvukové výstražné znamení v mlze (nevýbušné), zvukové záznamy (pásky se -), žárovky promítací; (11) akumulátory (parní -), akumulátory tepelné, akvária (svítidla pro -), akvarijní (přístroje na vytápění), akvarijní (přístroje pro čištění), autoklávy (elektrické nízkotlakové -), automobilové reflektory, baňky (lampové -), baterky, benzínové hořáky, bezpečnostní lampy, bezpečnostní zařízení pro vodovodní nebo plynové zařízení a potrubí, bidety, bojly (kotle), s výjimkou boilerů (kotlů) jako součástí strojů, čerpací pumpy (teplné), čísla domovní (světelná), čisté komory (sanitární zařízení), čisticí lampy vzduchu od bakterií (germicidní), čistírny odpadních vod, dehydratace potravin (přístroje pro -), destilační zařízení, dezinfekční hořáky, dezinfekční kontejner pro toalety, difuzéry světla - rozptylovače, ventilátory, držáky pro plynové hořáky, dřezy, důlní lampy (báňské), elektrické kávovary - filtrační, elektrické lampy, elektricky vyhřívávané podušky, koberečky, filtry (části zařízení pro průmysl nebo domácnost) – v rámci této třídy, fontány, elektrické (fritovací hrnce), generátory (plynové -), generátory pamí, s výjimkou generátorů jako součástí strojů, hořáky, hořčíková vlákna k osvětlení, hubice protiosřikovací, hydranty, chladič přístroje a zařízení, chlorování bazénů (přístroje pro -), inhalací přístroje, s výjimkou přístrojů pro lékařské účely, instalační materiál pro vany, ionizátory (na čištění vzduchu -), jízdní kola - světla, jogurtovače elektrické, kabiny (sprehovací -), kamna, pece, kapesní ohříváče, kapesní svítílny, kávovary (elektrické filtrační -), kávové filtry elektrické, klimatizační filtry, klimatizační zařízení, kohoutky a kohouty pro potrubí, kolektory solární, kominové roury, kouřovody, komory (čisté -) (sanitární zařízení), kondenzátory (plynové -), s výjimkou kondenzátorů jako součástí strojů, kontejnery proplachovací, konvice (elektrické -), kotle (výchvěvné -), kotlové trouby do vytápěcích zařízení, koupel (ohříváče pro -), koupele pamí (přenosné kabiny pro -), koupelnové armatury, koupelnové obklady, kovové konstrukce pro pece a trouby, krby, kryty pro svítidla, křesadlové zapalovače pro vznícení plynu, kuchyňská odsávací zařízení, kuchyňské potřeby, elektrické, hořák, laboratorní lampy, lampióny, lampy (plynové -), lampy bezpečnostní, lampy do projektoru, lampy na kadeřnici vlasů, lampy olejové, lampy pouliční pro směrové signály (směrovky), lávové kameny pro použití v zahradních grilech, lázeňské vany, led (stroje a zařízení na výrobu -), ledničky, letadla (osvětlovací zařízení -), lucerny, lustry, mikrovlnné trouby pro průmyslové účely, mrazicí přístroje a zařízení, mycí dřezy, nádoby (chladič -), napájecí zařízení k vytápěcím a teplotním kotlům, napařovací přístroje pro kosmetické účely, objímky na svítidla, obklady, vyzdívkové koupelnové, obloukové lampy, obložení tvarované pro kamna, odlučovač popílku (automatické dopravní), odmrazovače automobilů, odpařovače, odsávací zařízení, odstraňování zápachu (prostředky na), s výjimkou prostředků pro osobní potřebu, ohříváče do lůžek, ohříváče lepidla a klišu,, ohříváče talířů, ohříváče vody pro koupele,

ohřívače vzduchu (opakovaný ohřívač vzduchu), ohřívač, oleje (přístroje na čištění -), olejové hořáky, opékači přístroje - grily, opékače chleba, oplatková forma elektrická (lívanečník na pečení oplatek - elektrický), oslnění (zařízení pro automobily proti -), osvětlovací přístroje a zařízení, osvětlovací trubice, pamí akumulátory, parní generátory, s výjimkou generátorů jako součástí strojů, pasterizační přístroje (zařízení na pasterizaci), pece (chladicí vany pro -), pečí trouby, pisoáry, plyn (regulační a bezpečnostní zařízení pro přístroje na -), plynové generátory, plynové hořáky, plynové potrubí (regulační a bezpečnostní příslušenství k -), plynové zapalovače, podložka (elektricky vyhřívaná), s výjimkou podložek pro lékařské účely, polymerizační zařízení, ponorné ohřívače, popelníky pro pece, potápěčské reflektory, potrubí (části hygienických zařízení), potrubí jako části hygienických instalací, potrubní kohouty, pražičí stroje, propylchovací kontejnery, přístroje na čištění plynu, přístroje na chlazení vzduchu, radiátorové uzávěry, radiátory (elektrické -), radiátory ústředního topení, rámy kovové pro pece a trouby, reflektory (automobilové -), regenerátory tepla, regulačně- bezpečnostní přídavná zařízení pro plynová zařízení, regulačně- bezpečnostní zařízení pro plynová potrubí regulačně- bezpečnostní zařízení pro vodovodní zařízení, regulační ventily pro kontrolu hladiny v nádržích, regulátory (topení), regulátory pro vodní nebo plynové zařízení a potrubí, rošnice - topeniště, rošty do pecí, rošty na opékání masa, rozmrazovací zařízení pro vozidla, rozmrazovače skel vozidel (ohřívače -), rožeň (bodec), řetězy barevných žárovek (dekorativní -), sauna (zařízení pro -), lázeňské vybavení (teplouzdušné lázně), sedátka (záchodová -), skříně pro lednice, směrová světla pro automobily, směrové žárovky pro vozidla, směšovací (pákové) baterie pro vodovodní potrubí, solária (přístroje k opalování), solární kolektory, solární pece, spalovací pece, spirály, jako součástí destilačních, ohřívacích a ochlazovacích zařízení, splachovací zařízení, sporáky do kuchyní, spojiče paliva, sprchovací kouty, sprchy, sterilizace (jednoúčelové vaky pro -), sterilizátory, stínidla na lampy, stojany náspné pro vypalovací pece sanitární (toaletní) přístroje a zařízení, stolní vařiče, stroje a přístroje na čištění vzduchu, stroje na pečení chleba, stropní světla, sušiče (vzduchové -), sušiče na vlasy, sušičky (přístroje a zařízení na -), sušičky prádla elektrické, sušičky vzduchu, světelná domovní čísla, světelné koule, baňky, světelné lampy, světelné reflektory (světla), světelné vybavení automobilů proti oslnění, světla pro auta, světla pro dopravní prostředky, světla pro jízdní kola, světlomety pro vozidla, světlomety, reflektory, svítidla pro jízdní kola, šachty, trubky (vyzařovací) (ropný průmysl), šamot (příslušenství pro trouby) šetřiče paliva, tepelná čerpadla (pumpy), tepelné akumulátory, tepelné regenerátory, teplovodní vytápěcí zařízení, teplovzdušná zařízení, teplovzdušné trouby, termostatické ventily (části topných zařízení), těsnění (vodovodní -), (těsnící kroužky), tlakové hrnce (elektrické -), tlakové vodní zásobníky toaletní (záchodové) mísy, toalety (záchody splachovací), topení (vytápěcí tělesa pro automobily), topení teplovodní topeniště pecí, topná tělíska pro žehličky, topná zařízení pro topení tuhými, tekutými nebo plynovými palivy, topné články, toustovače, trouby (tvarovky pro -), trouby mikrovlnné, trouby, s výjimkou trub pro experimentální účely, trubky pro vytápěcí kotle, truhlíky na popel (pecové -) tryska (protiostřikovací kohoutek), tvarované obložení pro pece, tvarované plechy pro pece, tvarovky pro trouby, uhlík do obloukové lampy, umyvadla, umývárny (zařízení pro sušení rukou - sušiče), uzávěry radiátorové, vánoční světla na stromky, vanové příslušenství (armatury), vanové zařízení, vany pro sedací koupele, varné plotýnky, varné přístroje a zařízení, ventilátory, ventily (regulační) na regulaci hladiny v nádržích, ventily termostatické (části topných zařízení), ventily vzduchové pro parní vytápěcí tělesa, větrací zařízení, víření vody (přístroje pro -), vitríny (chladicí) (výkladní skříně), vlákna (elektrická vyhřívací), vlákna do elektrických lamp, vlákna k osvětlení - hořčíková, vlasové sušiče, voda (ohřívače -), vodní nebo plynová zařízení a potrubí (bezpečnostní příslušenství pro -), vodovodní potrubní zařízení, vodovodní těsnění (těsnící kroužky), vozidla (klimatizační zařízení -), vozidla (ohřívací zařízení pro rozmrazování skel -), vozidla (osvětlovací zařízení pro -), vozidla (zařízení pro - proti oslnění), výhnné (přenosné -), výhřevné desky (pláty), výhřevné kotle, vyhřívací zařízení pro rozmrazování oken vozidel, výměníky tepla, s výjimkou výměníků jako součástí strojů, vysoušeči zařízení, vytápěcí tělesa (topení) pro automobily, vytápěcí zařízení, vyhřívací zařízení, vyzařovací šachty pro použití v ropných rafinériích, vzduch (ohřívače -), záchodová sedátka, záchody (přenosné -), záchody splachovací, zachycovač popílku, zapalovače, zapalovače plynu, zářivky pro osvětlení, zařízení (příváděcí) k vytápěcím a teplotně-energetickým kotlům, zařízení a stroje na čištění a úpravu vody, zařízení na dezinfekci, zařízení na dodávku vody (zásobníky vody), zařízení na chlazení nápojů, zařízení na odvádění kouře a par, zařízení na osvětlení vzduchu, zařízení na otáčení rožněm, zařízení na sušení rukou pro umývárny, zařízení na úpravu vody, zařízení pro klimatizaci, zařízení vodovodní, zavlažovací zařízení, automatické, zvlhčovače vzduchu na

radiátory ústředního topení, žárovky, tepelné regulátory; (12) automobily (zapalovače cigaret pro -); (13) harpuny (střelné zbraně), lovecké střelné zbraně, munice pro střelné zbraně, nábojnice, náboje, ohňostroje, pažby, plynové zbraně (slzné), pušky, pyrotechnické výrobky, revolyvery, rozbušky, ruční zbraně (střelné zbraně), samozápalné látky, signální pistole, signální rakety, prskavky, rachejtle, střelné zbraně, střelný prach, trhaviny, výbušniny, zařízení na plnění nábojnic, závěry střelných zbraní; (14) acháty, brože (šperky), budíky, busty z drahých kovů, ciferníky (hodinářství), časomíry nástroje na měření času), diamanty, drahé kameny, hodinářské kotvičky, hodinky, hodinové ručičky, hodinové skříňky, hodiny, chronografy (hodinky), chronometry, chronoskopy (přístroje na měření krátkých časových úseků), ingoty z drahých kovů, kazety na šperky, klenoty, klíčenky (bižuterie), kravaty (jehlice do -), kravaty (spony do -), kyvadla (hodinářská -), manžetové knoflíky, medaile, medailony (šperky), mince, měděné žetony, náhrdelníky, náramkové hodinky, náramky (šperky), náušnice, nitě z drahých kovů, obuv (ozdoby na -) z drahých kovů, odznaky z drahých kovů, olivín (drahý kámen), ozdoby (šperky), ozdoby na klobouky z drahých kovů, ozdobné jehlice, ozdoby ze stříbra, pásky k náramkovým hodinkám, pera (hodinová -), perly (klenoty), perly zambroidu, platina (kov), polodrahokamy, pouzdra na hodiny a hodinky, prsteny, přívěsky (šperky), rhodium, ruthenium, řetízký (šperky), řetízký k hodinkám, šchránky z drahých kovů, sklo bižuterní k napodobení drahých kamenů (štras), slitiny drahých kovů, slonovina (ozdoby z -), spinely (drahé kameny), strojky hodinové, stříbro surové nebo tepané, špendlíky (šperky), šperky, vlákno stříbrné, zlato surové; (15) akordeony, bandoneóny, basy (hudební nástroje), brumle (hudební nástroje), bubínky (hudební nástroje), citory, činely, dirigentské taktovky, dudy, dusítka na hudební nástroje, flašiny, flétny, gongy, harfy, harmonia, harmoniky, hoboje, housle, hubičky dechových nástrojů, hudební nástroje, hudební skříně, hudební syntezátory, huquin (čínské housle), jazýčky (na dechových nástrojích), kataněty, klapy na hudební nástroje, klarinet, klávesy pro hudební nástroje, klavíry, klobouky čínské (čínská zvonkohra), kobyly hudebních nástrojů, kolíky pro hudební nástroje, kolovrátky (flašiny) kontrabasy, komety (hudební nástroje), kotle (hudební nástroje), kůže na bubny, kyтары, ladicí klíče, ladičky, lry, mandoliny, mechanické klavíry (regulátory intenzity pro -), měchy do hudebních nástrojů, nátrubky na hudební nástroje, náustky na hudební nástroje, okaríny, otáčecí zařízení na noty, paličky bubenické, pedály nožní pro hudební nástroje, pipa (čínské kyтары), píšťaly varhan, podbradky na housle, pouzdra na hudební nástroje, pruty smyčců, regulátory intenzity pro mechanické klavíry, rohy (hudební nástroje), ruční zvonky (hudební nástroj), sheng (čínské hudební dechové nástroje), smyčce, stojany pro hudební nástroje, struny pro hudební nástroje, střeva pro struny na hudební nástroje, suona (čínské trumpety), tamburíny, tástamy triangly (hudební nástroje), trombóny, trsatka, trubky (hudební nástroje), trumpety, tympány, válečky perforované hudební, válečky pro mechanické klavíry, varhany, violy, xylofony, zvonkohry (hudební nástroje), žabky smyčců, žíně na smyčce; (16) adresy (strojky pro tištění -), akvarely, alba, architektonické makety, archy papíru, aritmetické tabulky, atlasy, balící papír, barvicí pásky do psacích strojů barvy (pouzdra s -) (školní pomůcky), blahopřání, blány (přilnavé natahovací -) na paletizaci (z umělých hmot), blány (rozmožovací -), bloky (papírnické výrobky), brožury, bryndáčky (papírové -), břidlicové tabulky, bublinové obaly (z umělých hmot), celofán (celulóze fólie) na balení, čínská tuš, číslice (tiskařské typy), číslovačky, dávkovače lepicí pásky (kancelářské potřeby), děrovačky (kancelářské potřeby) desky (papírnické výrobky), desky (psací -) s klipsem (na přidržování papíru), desky na dokumenty (šanonny, pořadače), desky rytecké, dětské plenky z papíru nebo buničiny (jednorázové -), dopisní papír, držáky na psací potřeby, etiketovací přístroje ruční, etikety, kromě textilních, figurky (sošky) z papírové hmoty, filtrační papír, filtry kávové (papírové -), fólie hliníkové na balení potravin, fólie viskózní na balení, fólie z umělých hmot na balení, formuláře, formy na modelovací hlíny (umělecké materiály), fotografie, fotografie (přístroje na lepení -), galvanotypy (polygrafie), globusy (zemské -), grafické reprodukce, grafiky, gumičky (kancelářské potřeby), gummy na mazání, hektografy, hlína modelovací, hmota papírová (papírmasé), houbičky navlhčovací (kancelářské potřeby), hroty psacích per, hřeby mramorovací (potřeby pro umělce), chrániče prstů (kancelářské potřeby), chromolitografie (polygrafie), inkoustové kameny (zásobníky inkoustu užívané v čínském umění, kde je smíchán suchý inkoust s vodou), inkousty, jehly na leptání, kalamáře, kalendáře, kameny (litografické -), kamínky k psaní na břidlici, kancelářské potřeby, kromě nábytku, kancelářské sponky, kapesníky (papírové -), kartón (výrobky z -), kartotéční listky, karty, karty a pásky papírové na zaznamenání počítačových programů, karty perforované pro žakárové stroje, katalogy, kelímky papírové na mléčné výrobky, klávesy psacích strojů, knihy, knížky (brožované), knižní zarážky, komiksy, kopírovací zařízení (cyklostyly), korektory (tekuté -) (kancelářské

potřeby), kornouty (papírové -), krabice lepenkové nebo papírové krabice na poštu, kreditní karty (přístroje na potisk -) (neelektrické), krejčovská křída krejóny (patentní tužky), kružítko, kryty papírové pro květináče, křída na psaní, křída na značení, krůtka, kuličky do kuličkových per, laminovačky na dokumenty pro použití v kanceláři, látky pro vázání knih, lepenka, lepicí pásy pro kancelářské účely a použití v domácnosti, lepidla pro kancelářské účely nebo pro domácnost, lepty, listy, litografie, makety (architektonické -), malířské stojany, malířské štětce, malířské válečky pro interiéry, manuály, mapy, mašle papírové, materiály na pečeti, mazání (pomůcky na -), mikrovlnné trouby (sáčky pro -), misky na vodové barvy, modelování (materiály na -), napínáčky, násadky na pera, nitě knihařské, noviny, nože na papír (kancelářské potřeby), nožičky k vyškrabávání písma pro kancelářské účely, obálky (papírnické výrobky), obálky (stroje kancelářské na zalepování -), obaly (papírnické výrobky), obaly na lahve lepenkové nebo papírové, obaly na spisy, obaly škrbové, oběžníky, obrazy, ocelová pera, oděvy (stříhy na -), odpadky (sáčky na -) z papíru nebo umělých hmot, olej otisky, opěradla na ruce pro malíře, ořezávátka na tužky, oznamení (rodinné události) (papírnické výrobky), paginovačky, paletizace (blány z umělých hmot přilnavé natahovací pro -), palety pro malíře, pantografy (kreslicí pomůcky), papír (řezačky na -) (kancelářské potřeby), papír balící papír do registračních přístrojů, papír dopisní, papír na vložení zásuvek (pro prádelníky) (parfémovaný nebo neparfémovaný), papír pergamenový, papír pro elektrokardiogramy, papír pro kopírování, papír pro rentgenogramy, papír sací, papír svítilny, papír toaletní, papír voskovaný, papír Xuan (pro čínskou malbu a kaligrafii), papírová prostrádla, papírové archy, papírové pásy, papírové ubrousky, papírové ubrusy, papírovina, paragony, pásy barvicí do tiskárny počítačů, pásy doutníkové, pastelky, pasy (pouzdra na -), patrony (malířské -), pauzovací plátno pečete, pečeti, pečeti, pečeti vosk, penály, pera (kancelářské potřeby), pera (utěrky na -), pera ocelová, pera plnicí, pergamenový papír, periodika, pérové spony, písma ocelová, plakáty, plány, plátna malířská, plátna pogumovaná (papírnické výrobky), plátno knihařské, plátno kopírovací (pauzovací), podložky (psací -), podložky na stůl papírové, podnosy na rozdělávání a počítání mincí, podušky na razítkování, pohlednice, pomůcky učební, kromě přístrojů, portréty, pořadače (kancelářské potřeby), poštovní známky, potahy tiskařské, kromě textilních, potřeby na psaní, poutače z papíru nebo z lepenky, pouzdra s barvami (školní pomůcky), pouzdra s psacími potřebami (kancelářské potřeby), praporečky (papírové -), pravítka, preparáty histologické (učební pomůcky), prkna rýsovací, prospekty, pruhy lepicí pro kancelářské účely nebo použití v domácnosti, průsvitky (papírnické výrobky), příloženky (rýsovací -), příručky, přístroje na potisk kreditních karet (neelektrické), psací potřeby, psací stroje (elektrické i neelektrické), publikace, pytlíky jako obaly (z papíru nebo umělých hmot), rámy sazečské, razítka, rejstříky (seznamy), ročenky, ručníky papírové, růžence, rýsovací nástroje, rytiny, sací papír, samolepky pro domácnost a pro kancelářské účely, sazebnice (polygrafie), sešity, sešivačky (kancelářské potřeby), skicáky, slintáčky (papírové -), sponky kancelářské, spony na pera, stírátka na tabule, stojany na fotografie, stojany na pera a tužky, stojany na razítka, stříhy na šití, šablony (papírnické výrobky), školní potřeby, škrab (obalové materiály ze -), štětce, štítky (papírové nálepky), štočky tiskařské, štočky zinkografické, tabule reklamní z papíru nebo lepenky, tabule školní, tabulky (aritmické -), tabulky břidlicové, těžítka, tikety, tiskárničky (přenosné -) (kancelářské potřeby), tiskařské lisy, tiskařské potahy, kromě textilních, tiskařské typy (písma a číslice), tiskopisy, tisky (rytina), tištěné jízdní řady, trojúhelníky (rýsovací -), tuhy do tužek, tužky, učební pomůcky, kromě přístrojů, účetní knihy, uhly na kreslení, ukazovátka neelektrická, válece do psacích strojů, vázání knih (materiály pro -), vázání knih (přístroje a stroje pro -) (kancelářské potřeby), vinětovací stroje, vlajky (papírové -), vosky modelovací, kromě dentálních, vzorky biologické pro použití v mikroskopii (učební pomůcky), vzory na kopírování, vzory pro výšivky, záložky do knih, zápisníky (notesy), zarážky na knihy, zeměpisné mapy, znaky grafické (pro kopírování), zpěvníky, tapety papírové; (18) aktovky (kožená galanterie), batohy, brašny lovecké, brašny na nářadí (prázdné), brusle (řemínky na -), cepíny, cestovní kufr, desky na noty, deštníky, domácí zvířata (oblečky pro -), držadla kufrů, hole, chlebníky, imitace kůže, jelenice, kromě jelenice na čištění, kabelky, klapky (kožené -), klíčenky (kožená galanterie), kostice na deštníky nebo slunečníky, kostry kabelek, kozinka, kožená lepenka, kožešiny (kůže zvířat), kožešiny (pokrývky z -), krabice kožené nebo z kožené lepenky, kufr, kůže (zpracované -), mošny, nábytek (kožené ozdoby na -), nábytek (potahy kožené na -), nákupní tašky, neceséry cestovní (kožená galanterie), nitě kožené, obaly na oděvy (cestovní), pásy (kožené -), pásy na nošení závesné kožené, peněženky, pokrývky pro zvířata, popruhy kožené, popruhy pro nošení kojenců, pytle jako obaly (kožené -), ruksaky, řemínky (kožené -), sáčky jako obaly (kožené -), sedlářské výrobky, semiš, kromě semiše na čištění, sítky nákupní,

slunečníky, splétané peněženky, sportovní tašky, šňůry (kožené), tašky (náprsní -), tašky cestovní, tašky lovecké, tašky na kolečkách, tašky na nošení dětí, tašky plážové, torby lovecké; (20) bambus, bambusové závěsy, barely (nekovové), bečky (nekovové), bedny ze dřeva nebo z umělých hmot, bidla nekovová, boudy pro domácí zvířata, cívky (dřevěné -) na přízi, hedvábi a nitě, časopisy (stojany na -), části nábytku ze dřeva, čepy (do sudů) (nekovové), čísla domovní kromě kovových a svítilnic, dávkovače ručníků, upevněné, (nekovové), dekorativní předměty (přenosné), desky k vystavování zboží, desky pod psací stroje, desky skleněné pro zrcadla, deštníky (stojany na -), díla umělecká ze dřeva, vosku, sádry nebo umělých hmot, drápy (zvířecí -), držáky na kartáče, držáky na noviny, držáky na záclony a závěsy, kromě držáků z textilních materiálů, dřevěné rolety, drézy (snímatelné kryty nebo vložky pro -), dužiny (sudů), dveře (kování na -) (nekovové), dveře (závěsy na -) (nekovové), dveřní kliky, ne z kovu, dvířka k nábytku, gauče, háčky na oděvy (nekovové), háčky na záclony, hadice (navijáky na -), kromě mechanických a kovových, háky k věšákům (nekovové), hmoždinky do zdi (nekovové), chodítka dětská, jantar, jelení parohy, kabáty (věšáky na -) (nábytek), kabely nebo trubky (úchytky pro -) (z umělých hmot), kádě (nekovové), kancelářský nábytek, kartáče (držáky na -), kartotéky (nábytek), karty klíčové z umělých hmot (nekódované), kladky z umělých hmot pro rolety, klíče (tabule s háčky na zavěšení -), klobouky (stojany na -), koberce (tyče na přídržení schodišťového -), kočky (sloupky na drápání pro -), kohoutky pro sudy (nekovové), kolébky, kolečka k nábytku nekovová, kolíčky (nekovové), kolíčky stanové (nekovové), komody, kontejnery (nekovové), konzole na záclony a závěsy, korál, korálky (závěsy z -) ozdobné, korek (pásy z -), kost (z velryb) jako surovina nebo polotovary, koše, košíky (nekovové), kování na dveře (nekovové) kování na okna (nekovové), kování na postele (nekovové), kozy (na položení materiálu), krabice ze dřeva nebo z umělých hmot, krejčovské panny, krejčovské stojany, krmelce, kroužky na záclony, křesla, kukaně, květináče (podstavce na -), květiny (stolky na -), lahve (stojany na -), lahve (uzávěry na -) (nekovové), lastury ústřic, lavičky (nábytek), lehká skládací, lékárníčky, lenošky, lištové rolety vnitřní (žaluzie), lišty na rámy obrazů, lišty na nábytek z umělých hmot, lůžka (hydrostatická -), kromě lůžek pro léčebné účely, lůžka (vodní -), lůžkoviny (s výjimkou ložního prádla), masáže (stoly na -), matice (nekovové), matky (ke šroubům) (nekovové), matrace, matrace nafukovací, kromě matrací k léčebným účelům, mořská pěna, mušle, nábytek, nábytek (části -) ze dřeva, nábytek (dvířka k -), nábytek (kovový -), nábytek (obložení -) (nekovové), nábytek (školní -), nádoby (nekovové uzávěry na -), nádoby z umělých hmot (jako obaly), nádrže na tekutá paliva (nekovové), nádrže, kromě nádrží kovových a nádrží zdených, nářadí (násady a rukojeti k -) (nekovové), násady na kosa (nekovové), násady na smetáky (nekovové), navijecí cívky na hadice, kromě kovových a mechanických, nože (rukojeti -) (nekovové), nýty (nekovové), obložení nábytku (nekovové), obrazy (rámy na -), obruby ze slámy, obruce na sudy (nekovové), obrysnice (u železnic) (nekovové), oděvy (háčky na -) (nekovové), oděvy (ochranné obaly na -), oděvy (ramínka na -), ohrádky pro děti, opěrky na hlavu (u nábytku), ošátky, ozdoby pohyblivé (ozdoby z umělých hmot pro potraviny, palety (nakládací -) (nekovové), paliva (nádrže nekovové na tekutá -), paravány (nábytek), pásy dřevěné, pásy korkové, perleť jako surovina nebo polotovary, plástve, počítače (stolky pojízdné pro -) podnožky, podstavce (nosiče) na sudy (nekovové), podstavce na květináče, podstavce pro počítací stroje, podušky, pohovky, police (nábytkové -), polštáře, ponky, postele (kování na -) (nekovové), postele (pelesti -) dřevěné, postele, poštovní schránky, kromě zdených a kovových, poutače ze dřeva nebo z umělých hmot, prádelníky (se zásuvkami), prkénka na krájení a sekání masa, proutěné zboží, přepravky (nekovové), přiborníky, psací stoly, psí boudy, pultky (pro zpěváky), pulty, rákos (jako materiál na splétání), ramínka na oděvy, rámy na vyšívání, ratan, regály, reklamní předměty, rohy (zvířecí -), ruční zrcátka (toaletní zrcátka), rukojeti na nářadí (nekovové), sádky (rybářské -), sedadla (kovová -), sekretáře, servírovací stolky pojízdné, schody (stupně -) (nekovové), schránky ze dřeva nebo z umělých hmot, schůdky pohyblivé pro nastupování cestujících (nekovové), sklo (stříbřené -) (pro výrobu zrcadel), skříňky na hračky, skříňky na jídlo (spíčky) (nekovové), skříňky na léky, sláma (obruba ze -), sláma (pletené předměty ze -), slonovina jako surovina nebo polotovary, sofa, státní poznávací značky (nekovové), stojany k vystavování zboží, stojany na časopisy, stojany na střelné zbraně, stoličky, stolky odkládací, stolky pojízdné servírovací, stolky pracovní (školní lavice), stoly, stoly masážní, stoly pracovní, svorky kabelové (nekovové), šoupátka nekovová (kromě šoupátek jako součástí strojů), špalíčky do zdi (nekovové), špalíčky na krájení a sekání masa (pro řezníky), šrouby s hlavou a maticí (nekovové), štíty (vývěsní -) ze dřeva nebo umělých hmot, těsnící uzávěry (nekovové), truhlářské umělecké výrobky, truhly (nekovové), tyče záclonové, tyčky k rostlinám, úchytky kabelů nebo trubek (z umělých hmot), ulity, úly včelí, úly včelí (voskové plástve pro -), umělecká díla ze

dřeva, vosku, sádry nebo umělých hmot, umělecké truhlářské výrobky, ústřice (lastury z -), uzávěry drenážních trubek z umělých hmot, uzávěry lahvové (nekovové), válce k roletám, vějíře, ventily (nekovové) (kromě ventilů jako součástí strojů), ventily (vodovodní -) z umělých hmot, vitríny (nábytek), vosk (figury z -), vozidla (zámky pro -) (nekovové) vozíky, vycpaná zvířata, zámky, (kromě kovových a elektrických), zástěny ochranné u topenišť pro domácnost, zásuvky, zátky do lahví, závěsy korálkové ozdobné, závory (nekovové), zrcadla, žebříky ze dřeva nebo z umělých hmot, želvovina, žerdě (vlajkové), židle; (21) aerosolové dávkovače, amfory, bandasky, baňky, lahve (skleněné nádoby), cedníky, cestovní lahve, čistící nástroje, dávkovače mýdla, dávkovače toaletního papíru, dávkovače papírových ručníků (zásobníky na -), domácí zvířata (klece pro -), drátěnka na čištění, držáky na mýdlo, držáky toaletního papíru, elektrické zařízení na vábení a ničení hmyzu, espressa (kávovary) neelektrické, ešusy, flakóny, formy kuchyňské, bonboniéry (ozdobné krabice na cukroví), boxy chladicí přenosné, s výjimkou elektrických, cedníky pro domácnost, cestovní lahve, cukřenky, čajová nálevka, čajová vajíčka (sítka), čajové servisy, čistění odpadu (zvony), čurty, demižony, drátěnky na použití v kuchyni, drátky na čištění parket, čističe kuchyňské, s výjimkou elektrických, džbánky, džbánky, formičky, tvořítka na pečení, formy kuchyňské, formy na koláče, formy na led, fritézy, s výjimkou elektrických, háčky pro zapínání knoflíků, hadry na čištění, hluboké misky, hmyz (pasti na -), holící štětka, houbičky na čištění, houby na použití v domácnosti, hmce, hmce tlakové, s výjimkou elektrických, hrnčířské zboží, hřebeny, hůlky, mrazicí lahve, jehlice, špejle (kovové) na pečení, grilování, kádě na oplachování, kalíšky na vajíčka, kamenina, karafy, stolní lahve, kartáče dehtovací s dlouhou rukojetí, kartáče elektrické, kartáče na obuv, kartáče na umývání nádobí, kartáčky na nehty, kartáčky na obočí, kartáčky zubní, kastrolky, kávovary neelektrické, kávové servisy, kbelíky, kolíčky na prádlo, konvice na čaj, konvice na kávu, ne elektrické, konvice na vaření vody, s výjimkou elektrických, kopyta (napínáky na obuv), korbele, kořenky (souprava -), kosmetické náčiní, koše piknikové (včetně nádobí), košíky na chléb (pro použití v domácnosti), košťáče na ochutnávání vína, kotlíky, koule skleněné, krabice na jídlo, přesnídávkou, krabičky na čaj, krabičky na mýdlo, kráječe těsta, konve, kroužky (věšáky a -) na ručníky, kroužky na ubrusy, kuřáky toaletní, květináče, labutěnky do pudřenky, lahve, nádoby chladicí, mrazicí, lapače hmyzu, leštiče parket, s výjimkou elektrických, likérové soupravy, lisy na česnek (kuchyňské potřeby), lisy na ovoce pro domácnost, s výjimkou elektrických, lopatky na dory, lopatky na pečivo, lžice na boty, lžice na míchání (kuchyňské náčiní), majolika, mandly na žehlení kalhot, máselničky, misky hluboké, misky na ovoce, misky pod svíčky, s výjimkou misek z drahých kovů, misky hygienické na vylučování pro domácí zvířata, misky na zeleninu, misky polévkové, mixéry ruční (šejkry), mixéry, s výjimkou elektrických pro použití v domácnosti, mlýnky ruční pro domácnost, mozaiky skleněné, s výjimkou mozaik pro použití ve stavebnictví, naběračky kuchyňské, náčiní pro použití v domácnosti, nádoby (jiné než příbory), nádoby, s výjimkou nádobí z drahých kovů, nádoby v domácnosti a v kuchyni, nádoby skleněné, nádoby skleněné opletené, nádoby tepelněizolační (termosky), nálevky, trychtyře, napajedla, napínací rámy na oděvy, napínáky na rukavice, nástroje na čištění, nitě skleněné, ne na textilní účely, noční nádoby (nočníky), nudle (strojky na výrobu -), odpad bavlněný na čištění, ohřívače neelektrické na kojenecké lahve, omáčníky, podšálky, opálové sklo, oplátkové formy na pečení, s výjimkou elektrických, otvíráky na lahve, pánve na smažení, pánvičky, kastrolky (kameninové -), párátko, pasti na hmyz, pasti na krysy, potkany, pečivo (schránky na -), pepřenky, péřové oprašovače, plácačky na koberce, plácačky na mouchy, podložky pod horké nádoby, podnosy kromě papírových a určených k prostírání, podnosy pro domácí použití, podpory pro rostliny (aranžování květin), podstavce na žehličky, pohárky z papíru nebo umělých hmot, poháry na ovoce, pohlčovače dýmu pro domácnost, pokladničky, s výjimkou kovových, poklopy na nádoby, poklopy na sýr, poklopy pro bytová akvária, polní lahve, polštářky na čištění, popelnice, porcelán, porcelánové čínské bibeloty, potahy na žehlicí prkna, potřeby kuchyňské neelektrické, pouzdra na hřebeny, pouzdra na jídelní listek, prádelní sušáky, prachovky, práškové sklo pro dekoraci, prkénka kuchyňská na krájení, prkna žehlicí, překapávací kávy neelektrické, přístroje na odstraňování zápachu pro osobní potřebu, pudřenky, rejšáky, rendlíky na smažení, rozprašovače na parfém, rozstříkovače na zalévání květin a rostlin, rožně pro použití na pečení, rukavice pro domácí použití, sáčky izotermické, sběračky kuchyňské, semiči na čištění, sifonové lahve na výrobu sodové vody, síta pro domácnost, sítko pro domácnost, skleněná vlna, jiná než na izolaci, skleněné ampule nádoby baňky), skleněné zátky, sklenice na pití, sklo emailované, sklo křišťálové (výrobky z -), sklo malované, sklo obsahující jemné elektrické vodiče, sklo opalinové, sklo opálové, sklo smaltované, slánky, smetáček a lopatka na drobtý, smetáky, soupravy kuchyňského nádobí, soupravy likérové, stěrky (kuchyňské

náčiní), stojánky na odkládání nožů, stojánky na olej, stojánky na olej a ocet, stojánky na párátko, stojánky na vajíčka, stojany na grily, stojany na holící štětka, stojany na rožně, stojany na žehličky, stolky otočné servírovací, struhadla pro domácnost, stříkačky na zalévání květin a rostlin, sušáky na prádlo, svícny, šálky, šejkry, šlehače kuchyňské s výjimkou elektrických, štětka na čistění záchodů, štíty vývěsní, reklamní z porcelánu nebo skla, tácy (podnosy), talíře, tampóny na čištění, terária do bytu pro pěstování rostlin, těsto (kráječe na -), trychtyře, tyčinky, hůlky jídelní (kuchyňské náčiní), uhláky, utěrky na nábytek, utěrky na úklid, utěrky napuštěné čistícími přípravky na čištění, uzávěry na poklice od hmců, válečky na těsto (pro domácnost), vaničky (dětské, přenosné), vaničky na praní, vaničky pro ptáky, vázy, vodní přístroje na čištění zubů a masáž dásní, voliéry, klece pro ptáky, vykrajovátko na pečivo (kuchyňské náčiní), vykuřovač na vonné látky, parfém, výlevky, vývrtky, zahradnické rukavice, zařízení chladicí na potraviny pro domácnost, obsahující chladicí směsi (chladicí média) – v rámci této třídy, zařízení kropicí, zásobníky papírových ručníků a mýdla, zátky, uzávěry skleněné, zavlažovače, zhašeče svíček, zouváky, žejdlíky na pivo, elektrické zařízení na vábení a ničení hmyzu, žerky na pití, poklopy textilní na čajové konvice nebo kalíšky s vajíčky; (22) automobily (lana vlečná pro -), balení (provazy, šňůry na -), bavlna surová, bavlněný odpad jako vycpávkový materiál, cupanina, česaná vlna, dřevitá vlna, filtrační vata, fioletové odpadové hedvábí, hedvábí surové, hedvábí šapové, hobliny dřevěné, juta, kabely, s výjimkou kovových, kajčí peří, kapok, kavylová vlákna, kokosová vlákna, konopí (materiál), konopné popruhy, koudel, lahve (slaměné, proutěné obaly na -), lana, s výjimkou kovových, len surový, lišty jako Části okenních žaluzií, lodní plachty, lůžkoviny (peří do -), lýko, markýzy z textilních materiálů, markýzy ze syntetických materiálů, maskovací sítě, materiály vycpávkové, s výjimkou gumových a plastových, motouzy, odpad vlněný, ovčí rouno, papírové provazy, pásy balící nebo lemovací, s výjimkou kovových, pásy, s výjimkou kovových, na manipulování s nákladem, peří do lůžkovin, peří jako čalounický materiál, peří prachové, piliny, plachtovina na maskování, plachtovina nepromokavá dehtová, plachty lodní, plachty vozové, pletené provazy na zhotovování bičů, pletené zboží (pytle pro praní -), pletivo na sítě, podpěry, s výjimkou kovových, na manipulování s nákladem, provazy, příze na sítě, příze nekovová na použití v zemědělství, pytle na přepravu a uskladnění volně loženého (sypaného) zboží, pytle pro praní pleteného zboží, pytlíky textilní na balení, rafie (lýko z rafiové palmy), ramiová vlákna, rolety ze syntetických materiálů, řemeny nekovové na manipulaci s nákladem, sáčky textilní na balení, sisal, síť, síť houpací, visutá lůžka, síťky, síťovina, srst velbloudí (materiál), srst zvířat, stany, struny, stříž z ovčí vlny, třísky dřevěné, umělohmotná vlákna pro textilní účely, vlákna espartová, kavylová, vlákna textilní, vlákna umělohmotná pro textilní účely, vlákna, s výjimkou kovových, na uzavazování, vlasy, vlna střížní, vlna surová nebo zpracovaná, vlněná mykaná příze, žaluzie lištové okenní, žebříky (provazové), žině; (24) balóny vzdušné (textilie nepropouštějící plyn pro -), barchet, bavlněné látky, brokát, cestovní příkrývky, damašek, esparto (textilie), etamin (záclonovina), filtrační materiál (textilní -), flanel (textilie), flauš (tkanina), frýz (hrubá silná vlněná mykaná tkanina), gáza jako tkanina, hedvábí (textilie z -), hedvábné tkaniny pro tištěné vzory, kapesníky látkové, kartoun, kanava na vyšívání a tapiserie, kartoun tištěný (kaliko), klobouky textilní (podšívky pro -), koupelňové textilie, s výjimkou oblečení, krep (textilie), krepon (jemná vlněná tkanina), látky, ložní pokrývky a příkrývky, ložní prádlo, lůžkoviny, manšestry, marabutová textilie (jemná hedvábná látka), matrace (povlaky na -), moleskin (textilie), moskytiéry, nábytek (potahy na -) z textilních materiálů, obuv (textilie pro -), odlíčovací ubrusy textilní, pásy textilní pro tisk, plátno, plědy, plst*, podložky na stůl pod sklenice, talíře (prostírání), podšívky textilní, podšívky textilní pro klobouky, podšívky textilní pro obuv, pogumované textilie, ne pro papírenské účely, pokrývky polštářové ozdobné, portiéry (závěsy), potahy na matrace, potahy na nábytek (ze syntetických materiálů), potahy na nábytek z textilních materiálů, potahy na postele, potahy ochranné na nábytek, povlaky na nábytek, ze syntetických materiálů, povlaky na sklápěcí kryty toalet, povlaky ochranné na polštáře, prádlo vyšívání, praporovina (tkanina), prapory, s výjimkou papírových, prostírání anglické, kromě papírového, přehoz vlněný, pytlovina (žiněná tkanina), rajón (umělé viskózní hedvábí), ramie (textilie z -), rukavice (mycí -), samet, síť proti moskytům, síťovina konopná (bytová textilie), spací pytle, sprechové závěsy z textilu nebo umělé hmoty, stolní ubrusy látkové, stolní ubrusy (ne z papíru), sukno na kulečnickový (biliardový) stůl, syntetické materiály (náhražkové tkaniny) sypkovina, ševiot (vlněná tkanina), taft, tapety textilní, textilie imitující kůži, textilie netkané, textilie pro boty a obuv, textilie pro koupelny, s výjimkou oděvů, textilie vlněné, textilie ze syntetických materiálů (náhražkové tkaniny), textilie žinylkové, látky bavlněné, tiskařská podložka (textilní), tkaniny elastické, tkaniny konopné, tkaniny lněné, i tkaniny pogumované, ne pro papírenské účely, tkaniny pro

čalouníky, tkaniny pro luxusní prádlo, tkaniny přílnavé za tepla, tkaniny s předkresleným vzorem na vyšívání, tkaniny sisalové, tkaniny ze skleněných vláken pro textilní užití, tyl, ubrusy, s výjimkou papírových, úplet, utěrky, ručníky textilní, utěrky na sklo, vlaječky (ne z papíru), vlajkovina, vlněné textilie, vyšívání prádlo, závěsy textilní nebo plastové, zefír (textilie), žerzej (tkaniny), žínky hygienické; (25) bačkory, barety, boa (kožešinové límce), body (spodní prádlo), boty šněrovací, bryndáčky (ne z papíru), bundy sportovní, čelenky, čapky (přiléhavé), čepice, čepice koupací, dřeváky, fotbalová obuv, gabardénové oděvy, galoše, holínky polovysoké, holínky vysoké, chrániče uší (proti chladu, jako pokrývka hlavy), kabátky krátké, kabáty (svrchní-), kalhoty, kalhoty jezdecké krátké, kamaše, kapesníčky do vrchní kapsy saka, kapuce, kloboukové formy, klobouky, kolíky k fotbalovým kopačkám, kombiné (spodní prádlo), kombinézy (oděvy), konfekce, korzety (prádlo), kostýmy, obleky, košile, košilová sedla, koupací pláště, kování na obuv, kožešiny (oděvy), kravaty, legíny, límce, límečky, lyžařská obuv, lyžařské rukavice, manžety, masky (na spaní), maskarní kostýmy, noční kabátky, oblečení, obuv (podpatky pro -), obuv (protiskluzné pomůcky pro -), obuv gymnastická, obuv koupací, obuv plátěná, obuv plážová, obuv pro fotbal, oděvy, opasky, pantofle, pásky ke kalhotám, pásky ke kamaším, paty u punčoch, peleríny, plastróny (nevázané kravaty), pláště, pláštěnky, plavky, pletené zboží (stávkové zboží), podešve vnitřní, podpatky, podprsenky, podrážky k obuvi, podrážky vnitřní, podšívky hotové konfekční, (jako části oděvů), podvazkové pásy, podvazky, podvlékačky (dlouhé spodky), pokrývky hlavy, ponožky, potítká, prádlo (spodní), prádlo spodní (proti pocení), protiskluzné pomůcky pro obuv, přezůvky přes boty, psi děčky (nízké kamaše), pulovry, punčocháče (punčochové kalhoty), punčochy, pyžama, pytle na oděvy, ramínka u dámského prádla, rukavice, rukávničky, rybářské vesty, saka, sandály, sáří (oděv indických žen), snímatelné límce, spodničky, sportovní obuv, střevíce, sukně, svetry, šály, šátky kolem krku, šaty dámské, šerpy, šle, šněrovací boty, špičky pro obuv, tlilka, košílky, trepky, trička, turbany, uniformy, vložky hotové konfekční (jako součást oděvu), výbavička pro novorozence, zástěry, závoje, zimníky, živůtky (krátké kabátky), župany; (26) bambule, brože (jako oděvní doplňky), cedulky na prádlo, cetky lesklé (ozdoby na oděvy), copy (vlasové), cyklisté (kalhotové svorky pro -), čelenky, čísla startovní, člunky na zhotovování rybářských sítí, dracouny (prýmkařské zboží), elastické stuhly, etikety na prádlo a oděvy, flitry na oděvy, galanterie textilní pro vyšívání, girlandy, gumy do prádla, háčky ke korzetům, háčky ke šněrovačkám, háčky na obuv, háčky pro háčkování, háčky pro vyšívání, hříbky na látání, spravování, jehelníčky, jehelníky, jehlice pletací, jehly knihařské, jehly knihvazačské, jehly látačí, jehly navlékáčské, jehly pro stroje na česání vlny, jehly sedlářské, jehly šicí, kaloun na lemování, kanýry, kloboukové ozdoby (ne z drahých kovů), knoflíky, korzetové kostice, krabice na šicí potřeby, krabičky na jehly, krajky, kroužky ke šněrovacím dírkám (na obuv), kroužky na oděvy, kuříky na šicí potřeby, květiny umělé, lacetky, lemovky, lemy elastické na rukávy, náplety elastické na přidržování rukávů, náprstky na šití, nárameniky, nažehlovací záplaty na opravu textilu, obruby stehované, očka na oděvy, oděvní šňůrky, oděvy (uzávěry, spony na -), odznaky ozdobné (knoflíky), ovoce umělé, ozdobné jehlice, ozdoby blýskavé (pro oděvy), ozdoby do vlasů, ozdoby stříbrné (výšivky), ozdoby zlaté (výšivky), pajetky, paruky, pásky samozachytivé (výrobky galanterní), paspulky, patentky, peří (oděvní doplňky), pikoty (zoubky krajky), polštářky na špendlíky, podvazkové spony, polštářky na jehly, porta, prýmky, přezky (oděvní doplňky), přičesky z vlasů, rozety (textilní galanterie), sítky do vlasů, sponky do vlasů, spony, startovní čísla, stehované obruby, stroje na česání vlny (jehly pro -), střapce (prýmkařské zboží), stuhly, šněrovací jehly, šněrovač do bot, šňůrky do oděvů, šňůry pletené, špendlíky (vyjma šperků), tkaničky do bot, třásně, třpytky slídové (flitry), tupé (částečná paruka), umělé větve, umělé vlasy, umělé, falešné vousy, umělé rostliny, vázačky místo kravaty, vlákná kovová postříbřená nebo pozlacená k vyšívání a pro prýmkařství, vlásenky, vlasové spony ozdobné, vlasy (stužky do -), vlněné tkanice, volány (krajkovina), výšivky, zipy, zdrhovadla, žinylka (prýmkařské zboží); (27) koberce, koberečky, krytiny podlahové, krytina podlahová vinylová, linoleum, plátno voskované (linoleum), podlahové krytiny, podložky pod koberec, protiskluzné rohože, předložky do automobilů, předložky koupelňové (rohožky), rohože rákosové, rohože z tkaného lana pro lyžařské svahy, rohožky, rohožky u dveří (nekovové), tapety, tělocvičné žíněny, umělé trávníky; (28) autička na hraní, automobilové modely zmenšené, balonky na hraní, baseballové rukavice, bazény plavecké (potřeby pro hru), biliardové (kulečnickové) koule, mantinely, biliardové (kulečnickové) stoly, biliardové špičky (na tága), boby, boty na bruslení s upevněnými bruslemi, bowling (zařízení a náčiní na -), boxerské rukavice, brusle (in-line -), brusle lední, bublifuk, cvičební prkna, cvičební pytle, činky, dáma (stolní hra), disky (sportovní nářadí), divadelní masky, domino (stolní hra), duše hracího míče, elektronické terče, fleretky pro šerm, fotbal (stoly pro stolní-), golfové hole,

golfové rukavice, golfové vaky na kolečkách nebo bez koleček, gymnastické zařízení, háčky na ryby, hokejky, hole golfové, holenní chrániče (sportovní zboží), holubi asfaltoví (zařízení na vypouštění terčů v podobě -), holubi hlinění (terče), horolezecká výstroj, houpačky, hra v kostky, hra v kuželky, hra v šachy, hrací karty, hrací kuličky, hračky, hračky plyšové, hračky pohyblivé, hračky pro domácí zvířata, hráčské páčky (sportovní náčiní), hrany lyží, hry společenské, hry stolní, hůlky pro mažoretky, chrániče kolen - nákolníky (sportovní potřeby), chrániče na lokty (jako sportovní potřeby), chrastítka, chřestítka, jízdní kola nehybná určená pro trénink, káča, kaleidoskopy, kanadské žertíky (atrapy), kapsle do kapslových pistolí (hračky), kapsle třaskavé (pyrotechnika) jako hračky, karnevalové masky, kesery (rybářské sítě určené pro rychlé přenášení ulovených ryb), kluzáky závěsné (rogalla), kola rulety, koloběžky, koně houpací, kostky stavební (hračky), kotiliony (plesové ozdoby), koule hrací, kouzelnické potřeby, kroužky (hra, při které se kroužky házejí na kolíky), kryty na lyže, křída na biliardová tága, křídla padáková, kůže tulení (obaly na lyžařské skluznice proti klouzání), kuželky, lahve sací pro panenky, lední brusle, loutky, lovecké vábničky, lukostřelecké náčiní, lyžařské vázání, lyžařské vosky, lyže, lyže vodní, mah-jong (hra společenská čínská podobná dominu), malé plachetnice, maňásci (prstová loutka), markéry (kulečnickové) (tabulky na zaznamenávání stavu hry), maskovací clony (sportovní vybavení), medvidci plyšoví, míče hrací, míčky badmintonové, míčky na hraní, můstky odrazové (sportovní nářadí), náčiní rybářské, nástroje na úpravu drnů pro golf, nástroje na úpravu golfových značek, navijáky na draky, návady pro lov a rybolov, obuv bruslařská s upevněnými bruslemi, ozdoby na vánoční stroměčky (s výjimkou osvětlení a cukrovinek), pachové návady pro lov a rybaření, paintball (náboje pro pistole na -) (sportovní nářadí), paintball (pistole na -) (sportovní nářadí), pákkařské rukavice na kriket nebo baseball (herní potřeby), panenky, panenky (domečky pro -), panenky (postýlky pro -), panenky (šatíčky pro -), paragliding (padáková křídla), pistole (hračky), pistolky (hračky), plachetnice malé, potápěčské ploutve, plováky pro rybáře, podběráky pro rybáře, podkovy koňské na hraní, pohárky na hrací kostky, posilovačí stroje, pruty rybářské, pryskyřice pro atlety, přístroje pro tělesná cvičení, pučky hokejové, pušky harpunovací (jako sportovní potřeby), puzzles, pytle s kriketovými potřebami, rakety s pružným výpletem (sportovní náčiní), rozbušky (pyrotechnika) jako hračky, roznětky (zábavná pyrotechnika) (jako hračky), rukavice (pro sportovní hry), rukavice boxerské, rukavice pro pákkaře na kriket nebo baseball (herní potřeby), rukavice pro šermíře, ruleta (kola pro -), sánky (sportovní potřeby), sedule (materiál na rybářské vlasec), sílice svalů, sítě (sportovní potřeby), sítě na motýly, skateboardy, skluzavky (hry), sněhové koule, sněžnice, sníh umělý na vánoční stroměčky, splávky (rybářské výstroj), sportovní suspenzory pro muže (sportovní vybavení), stavebnice (hračky), stěrky na lyže, stěrné pro malé plachetnice, stojany na vánoční stroměčky, stolní tenis (stoly na -), stroměčky vánoční umělé, strunové výplety raket, střely do praku (sportovní nářadí), surfovací lyže, surfovací prkna, šachovnice, šachy, šermířské masky, šermířské rukavice, šermířské zbraně, šipky (hra), tága kulečnicková, talíře létající (hračky), tenis (zařízení na vrhání míčků na -), terče, terče (elektronické), tobogan (hry), trenážery, udičky na ryby, úchytky na svíčky pro vánoční stroměčky, vábničky (lovecké -), válce pro jízdní kola nehybná, trénování, vázání na lyže, vnadidla pro lov a rybolov, vrhací (lurč) - hra s kostkami a kameny, vrše rybářské (proutěné košíky na chytání ryb), výstroje na malé plachetnice, zábavné stroje, automatické a automaty, zápalky nárazové (zábavná pyrotechnika) jako hračky, zařízení gymnastické, zařízení pro kulturistiku, zvonky na vánoční stroměčky, žertovné předměty pro oklamání, žetony hrací, hry (herní zařízení) upravené pro použití s externí obrazovkou nebo monitorem, kruhy plovací, vesty plovací, zábavní přístroje upravené pro použití s externí obrazovkou nebo monitorem; (29) ajvar, ančovičky (sardele), arašidové máslo, bílek (vaječný -), bramborové lupínky, bramborové vločky, brusinkový kompot (kompot), bujón, vývar, cibule (konzervovaná -), čočka konzervovaná, datle, droby, vnitřnosti, dršťky, drůbež (neživá), dřev (ovocná -), džemy, fazole (konzervované -), garnát (mořský rak) (neživý), grilované mořské řasy, hlemýžďí vejce (na konzumaci), hnízda ptačí jedlá, hrách (konzervovaný -), hranolky (bramborové), hrozinky, hummus (pasta z cizrnou), humří (neživí), huspeniny, jablečné pyré, játra, játrová paštika, jedlá želatina, jedlé oleje, jedlé tuky, jelito, krvavá tlačěnka, jogurt, kakaové máslo, kandované ovoce, kaviár, kefir, klobásy, salámy, párky, koblihy plněné brambory, kokos sušený (kokosová moučka), kokosové máslo, kokosový tuk, kokosový olej, kompoty, konzervy masové, konzervy rybí, konzervy zeleninové, korýši (s výjimkou živých), kostní olej, konzumní, krevety (neživé), krokety, kukuřičný olej, kumys (mléčný nápoj), kyselé mléko, kyselá zelí, langusty (neživé), lanýž (konzervované -), lněný olej pro kulinářské účely, lecitin pro kulinářské účely, losos, lůj (jedlý -), lupínky (bramborové), mandle (zpracované -), margarín, marmeláda, máslo, maso, masové extrakty,

měkčí (neživí), mléčné nápoje (s vysokým obsahem mléka), mléčné výrobky, mléko, morek jako potrava, moučka rybí pro lidskou spotřebu, mražené ovoce, nakládaná zelenina, nasolené potraviny, občerstvení na bázi ovoce, olej řepkový jedlý, olivový olej (jedlý -), olivy konzervované, ořichy zpracované, ovoce (kandované -), ovoce (zavařené slazené -), ovoce mražené, ovoce naložené v alkoholu, ovocná dřeva, ovocné kůry, ovocné rosoly, ovocné saláty, palmové ořechy (jedlý olej z -), palmový olej (jedlý), pektin pro kulinářské účely, polévky, polévky (přípravky na výrobu -), potraviny (solené -), potraviny z ryb, příslušené ovoce (naložené v cukru), pyl jako potrava, raci (s výjimkou živých), rajčatový protlak, rybí plátky (filé), ryby (potravinářské výrobky z -), ryby (solené -), ryby ve slanečném nálevu, ryby, s výjimkou živých, sardinky, sezamový olej, slanečci, sledi, slanina, slunečnicový olej (jedlý -), smetana, sójové boby, konzervované jako potrava, sójové mléko (náhražka mléka), sušená vejce, syrovátka, sýry, sýřidlo, šlehačka, šťávy (zeleninové -) na vaření, šunka, tahini (pasta ze sezamových semínek), tofu, tukové pomazánky na chléb, tukové substance na výrobu jedlých tuků, tuhy jedlé, tuňák, tvaroh, ústřice, s výjimkou živých, uzeniny, uzeniny v těstě, vejce, vepřové maso, vepřové sádlo, zázvorový džem, zelenina (sušená -), zelenina (vařená -), zelenina v pikantním nálevu, zeleninové polévky, zeleninové saláty, zeleninové šťávy na vaření, zvěřina, žampiony, konzervované, želatina, žlutek; (30) anýz (semena), arašídové cukrovinky, aromatické přípravky do potravin, badyán, bombóny, bramborová moučka pro lidskou spotřebu, cikorka (čekanka) jako kávová náhražka, cukr, cukroví, cukrovinky, čaj, čátní (indické směsi) (chuťové přísady), čokoláda, čokoládové nápoje, dorty, droždí, fazole (moučka z -), fondány (cukrovinky), glukóza pro kulinářské účely, hořčice, housky, hřebíček (koření), chaluhy (cukroví), chalva (cukroví), chléb, jamy závitky, chuťové přísady, ječmen (loupáný -), ječmen (mletý -), ječmen (mouka z -), jemné pečivo, jogurtová zmrzlina, kakao, kakaové nápoje, kandys jako potrava, kapary, kari (koření), kaše ovesná (mléčná-), káva, kávové nápoje, kávové příchutě, kečup, keksy, koláče s náplní, konzervační sůl, koření, krekry, kroupy pro lidskou spotřebu, krupice, kuchyňská sůl, kukuřice (mletá -), kukuřice (pražená -), kukuřičná kaše, kukuřičná mouka, kukuřičné vločky, kukuřičný škrob, kukuřičný šrot, kurkuma jako potrava, kvas do těsta (kvasnice), kvasinky, kypřiči prášek, led (přírodní nebo umělý), lékořice, lepek jako potrava, listové těsto, lněné semeno pro lidskou spotřebu, loupáný ječmen, loupáný oves, lupínky, vločky (obilné), majonéza, makaróny, maltosa (sladový cukr), mandlové cukrovinky, mandlové těsto, marcipán, marinády (chuťové přísady) máslové, tukové těsto, masové paštiky zapečené v těstě, masové pirožky, masové šťávy (omáčka), med, medovníky, pemíky, melasa, melasový sirup, mentol do cukrovinek, mentolové cukroví, mořská voda (na vaření), mouka (výrobky z -), mouka kukuřičná, muesli, muškátové ořechy, nápoje (příslušené do -), jiné než esence, nápoje (čokoládové -), nápoje (kakaové -), nápoje (čokoládové -), nápoje na bázi čaje, nekynutý chléb, nové koření, nudle, ocet, omáčka na těstoviny, omáčka sójová ostrá, omáčky (masové -), oplatky, ořechy muškátové, oves (mletý -), ovesná kaše (mléčná -), ovesná mouka, ovesné vločky, palmový cukr, ozdoby na dorty (jedlé -), palačinky, paprika (koření), pasta (ze sojových bobů) (příslušené do -), pastilky (cukrovinky), pečivo (příchutě do -) s výjimkou esencí, pečivo s masovou náplní, pěny (dezerty -), (zákusky), pepř, pirožky s masem, pemíky, medovníky, pizzy, polevy, popcorn, potraviny na bázi ovsa, potraviny z mouky, pralinky, prášek do pečiva, prášky na výrobu zmrzliny, propolis, příchutě, pšeničná mouka (výrazková -), pudinky, quiche (slaný koláč), rajčatová omáčka, ravioli, rohlíky, rostlinné přípravky jako kávové náhražky, rýže, rýžové koláčky, ságo, saláty (zálivky na -), sedlina vaječná, semolina (pšeničná hrubá mouka), saládky, saládky (koření), sirup melasový, sladidla (přírodní -), sladké pečivo, soda bikarbóna pro kuchyňské účely (soda na pečení), sójová mouka, strouhanka, suchary, sůl (kuchyňská -), sušenky, suši, šafrán (koření), šerbet (zmrzlinový nápoj), škrob jako potrava, škrobové výrobky jako potrava, šlehačka (přípravky na ztužení -), špagety, šťáva (rajčatová -), tabletky (cukrovinky), tapioka, tapioková mouka jako potrava, těsta, těstoviny, tortily, tresty (do potravin), nikoliv pro lékařské účely, včelí mateří kašička, vermicelli (vlasové nudle, svítky), výrobky z obilnin, zahusťovací přípravky na kuchyňské použití, zákusky, koláče, zálivky (na ochucení), zázvor, zjemňující látky (na maso -) pro domácnost, zmrzlina, zmrzlinové poháry, želé (ovocné) (cukrovinky), žemle (sladké -), žvýkačky; (31) arašídové čerstvé, bobule jalovce, čerstvé ovoce, boby kakaové syrové, borové šišky, brambory čerstvé, bylinky čerstvé polévkové jako koření, cibule čerstvá, cibule květinové, citrusové ovoce, čekanka salátová, čerstvé kaštiny, čočka (čerstvá), domácí zvířata (vonný písek pro -) (stelivo), dřevo surové, fazole čerstvé, hlávkový salát čerstvý, houby čerstvé, hrách čerstvý, hrozny čerstvé, humři živí, chléb svatojánský (lusky rohovníku), chmel, chmelové šišky, chovatelské, péstelské produkty, ječmen, jikry rybí, kaštiny čerstvé, keře, křoví, kolové ořichy (plody kolovniku), korek surový, koryšci živí, krmivo suché, kukuřice, květiny (včetně z přírodních -), květiny

sušené na ozdobu, květiny živé, langusty (živé), lanýže čerstvé, mandle, matoliny (výlisky ovoce), měkčí (živí), moučka lněná (suché krmivo), mulč slaměný (materiál na přikrytí povrchu půdy), návnady (živé rybářské -), okurky, olivy čerstvé, ořechy kokosové, otruby, oves setý, ovoce čerstvé, palmy, paprika (rostlina), píce, krmivo, pískový papír pro domácí zvířata (stelivo), podestýlka (výrobky pro zvířata), podhoubí (houbová kultura na výsev), pochoutky a odměny ke žvýkání pro zvířata, pomeranče, pórek čerstvý, potěr (jikry), potrava pro domácí zvířata, potrava pro ptactvo, potrava pro zvířata, přípravky posilující pro zvířata, psí suchary, pšenice, pyl (surovina), raci živí, rašelinová podestýlka, rebarbora, réva vinná, rostliny, rostliny, sušené pro dekoraci, růže (keře), ryby (živé návnady na -), ryby živé, rýže neopracovaná (natural), řepa jedlá, řezivo neočištěné od kůry, sadba, salát hlávkový, sazenice, semena rostlin, seno, sépiové kosti pro ptáky, sezam, skořápky kokosového ořechu, slad na výrobu piva a lihovin, sláma jako podestýlka, slaměnky pro dekoraci, stelivo (výrobky pro zvířata), stromy (jako rostliny), stromy (kmeny -), suché krmivo, sumýši (živí), špenát čerstvý, travníky přírodní, třtina cukrová, tykev, ústřice živé, vápno do krmiva pro zvířata, vykrmovací přípravky pro zvířata, zelenina čerstvá, zrna obilná v nezpracovaném stavu, zrní pro živočišnou spotřebu, zvířata domácí (nápoje pro -), žito, zvířata živá; (32) aloe vera, nápoje nealkoholické, aperitivy nealkoholické, citronády, hroznový mošt (nekvášený), chmel (výtažky z -) na výrobu piva, koktejly nealkoholické, kvas (nealkoholické nápoje), likéry (přípravky na výrobu -), mandlové mléko (jako nápoj), minerální vody (nápoje), mixované ovocné nebo zeleninové nápoje, mošty, nápoje (nealkoholické -), nápoje (přípravky na výrobu -), nápoje iontové, nealkoholické nápoje, nektar (ovocný -) (nealkoholický), orgeada (nealkoholický nápoj), ovocné šťávy, pивní mladinka, pivo, prášky na přípravu šumivých nápojů, příchutě na výrobu nápojů, přípravky na výrobu (nápojů -), přípravky na výrobu likérů, přípravky na výrobu sodovky, sarsaparilový nápoj nealkoholický, minerálka, selterská voda, sirupy na výrobu nápojů, sladové nápoje, soda, stolové vody, syrovátkové nápoje, šerbet (slazené ovocné nápoje), šťávy (ovocné -), šťávy zeleninové (nápoje), šumivá voda, zázvorové pivo; (33) alkoholické esence, alkoholické nápoje, s výjimkou piv, alkoholické výtažky z ovoce, alkoholové extrakty, anýzový likér, aperitivy, arak, brandy, Curasao (pomerančový likér), destilované nápoje, digestiva (likéry a pálenky), esence do lihovin, extrakty alkoholové, gin, griotka, jablečné mošty (s alkoholem), koktejly, lihoviny, likér anýzový, likéry, matolinové víno, medovina, mentolový likér, rum, saké, víno, víno rýžové, vodka, výtažky z ovoce (alkoholické -), whisky; (34) absorbní papíry do dýmek, bloky cigaretového papíru, byliny na kouření, cigaretová pouzdra, cigaretové filtry, cigaretové kapsní strojky na plnění cigaret, cigaretové špičky, cigaretový papír, cigarety, cigarillo, čističe dýmek, doutníkové odřezávače (kutery), doutníkové špičky, doutníky, doutníky (skříňky na -) se zvlhčovačem, dózy na tabák, držáky na zápalky, dýmky, dýmky (stojany na -), elektronické cigarety, jantarové náustky na doutníky a cigaretové špičky, krabičky na zápalky, křesadla, plivátka pro uživatele tabáku, zásobníky pro plyn do zapalovačů doutníků, popelníky pro kuřáky, šňupavý tabák, pouzdra (na doutníky), tabák, tabatěrky, zápalky, zapalovače kuřácké, žvýkací tabák; (35) administrativní zpracování nákupních objednávek, aktualizování reklamních materiálů, analýzy nákladů, aranžování výkladů, daňové přiznání (příprava a vyhotovení -), dodavatelské služby pro třetí osoby (nákup výrobků a služeb pro jiné podniky), fakturace, inzerce poštou, kopírování dokumentů, marketing, marketingové studie, módní přehlídky pro reklamní účely (organizace -), nábor zaměstnanců, obchodní management a podnikové poradenství, organizování výstav (komerčních nebo reklamních), počítačové databáze, poradenství v obchodní činnosti, prezentace výrobků v komunikačních médiích pro účely maloobchodu, prodejní automaty (pronájem -), průzkum trhu, předvádění zboží, reklama, reklama on line v počítačové síti, reklamní materiály (aktualizování -), rozhlasová reklama, sekretářské služby, styky s veřejností, účetnictví, venkovní reklama, veřejné mínění (průzkum -), řízení průmyslových nebo obchodních podniků, subdodavatelské služby, televizní reklama, umělci (agentury); (36) bankovníctví, bezpečnostní schránky, byty (pronájem -), bankovníctví finanční operace, bankovníctví finanční transakce, ceny (vydávání -), finanční poradenství, finanční řízení, finanční služby, garance, záruky, kauce, hypotéky (poskytování půjček), kanceláře realitní, konzultační služby (finanční -), kreditní karty (služby -), leasing, nájemné (inkasování -), nákup na splátky, nemovitosti (zprostředkování -), nemovitosti (správa -), nemovitosti (pronájem -), oceňování a odhady (daňové), pojistky (uzavírání -), pronájem nemovitostí, směnářské služby, spořitelny, starožitnosti (oceňování -); (37) chemické čištění, kožené (údržba, čištění a opravy -), kůže (údržba, čištění a opravy -), mandlovin, obuv (opravy -), oprava šatstva, opravný hodin, žehlení, praní prádla, pram a čištění, výstavba obchodních stánků a obchodů; (39) autobusová doprava, balení zboží, dodávky květin, doprava, kurýrské

služby, nábytek (přeprava), parkovací plochy (pronájem -), parkování automobilů (služby -), pronájem garáží, skladování, uskladňování, zboží (skladování -), zprostředkování dopravy; (40) bělení látek, dámské krejčovství, kožesíny (barvení -), krejčovství (dámské -), kůže (zpracování -), lemování nebo obšívání látek, laminování, lisování ovoce, mandlování, nemačková úprava šatstva, obuv (barvení -), oděvy (úprava -), pánské krejčovství, prošívání (příkrývek, dek), textil (úprava a zpracování -), umělecká díla (rámování -), úprava a zpracování kovů, úprava oděvů, vyvolávání filmů, zlato (pozlacování, plátování -), zpracování kinematografických filmů, zpracování kožesín; (41) půjčování filmů, půjčování kinofilmů, služby osobního trenéra, hraní o peníze, kurzy fitness, provozování heren, půjčování audio zařízení, půjčování sportovního nářadí s výjimkou dopravních prostředků, půjčování potápěčské výstroje, půjčovny knih, rekreace (informace o možnostech -), školení; (43) kavárny, automaty rychlé občerstvení, bary (služby -), bufety, restaurace, samoobslužné restaurace; (44) aranžování květin, aromaterapeutické služby, farmaceutické poradenství, fyzioterapie, kadeřnické salóny, lékařské služby, manikúra, masáže, optiky (služby -), salóny krásy, služby lékárníků při přípravě receptů, služby solárií, tetování, terapeutické služby, stomatologie, věnce (zhotovování -), zahradnické služby, zahradnictví, zvířata (upravování -), zdravotní péče, zdravotní poradenství.

Třídy výrobků a služeb:

1, 2, 3, 4, 5, 6, 7, 8, 9, 11, 12, 13, 14, 15, 16, 18, 20, 21, 22, 24, 25, 26, 27, 28, 29, 30, 31, 32, 33, 34, 35, 36, 37, 39, 40, 41, 43, 44

(210) O-510204

(111) **340014**

(220) 20.12.2013

(151) 20.08.2014

(540)

FRÝDA
OBCHODNÍ CENTRUM

(594) Slovní grafická

(730) **OC Frýda a.s.**, Antala Staška 2027/79, Praha 4, Krč, 14000, CZ

(511) (1) abraziva (přidavné kapaliny pro použití s -), acetáty, octany, etanáty (chemikálie), acetylen, aditiva (chemická) do olejů, aerosoly (hnací plyny pro -), agrochemikálie, s výjimkou fungicidů, herbicidů, insekticidů a přípravků na hubení parazitů, akrylové pryskyřice surové, aktivní uhlí, akumulátory (protipěnové roztoky do -), alkalické jodidy pro průmyslové účely, alkalické kovy, alkaloidy, alkohol, amonné soli, anhydridy, antistatické přípravky s výjimkou přípravků pro domácnost, apretační a natírací kliš, arabská guma pro průmyslové účely, arsen, automobilové karosérie (plnidla pro -), bakteriální přípravky jiné než pro lékařské a zvěrolékařské účely, bakteriologické přípravky pro octové kvašení, barvy (chemické přípravky pro výrobu -), baterie, akumulátory (okyselená voda na doplnění -), bělicí (odbarvovací) přípravky pro průmyslové účely, bělicí přípravky organické, benzoová kyselina, beton (chemické látky na provzdušnění -), beton (konzervační přípravky na -), s výjimkou barev a olejů, biologické přípravky, jiné než pro lékařské a zvěrolékařské účely, brzdové kapaliny, celulóza, cement (chemické přípravky vodovzdorné pro -) s výjimkou barev, cihly (ochranné přípravky na -), s výjimkou nátěrů a olejů, citlivá tkanina pro fotografii, citlivé desky pro tisk ofsetový, citlivé filmy neexponované, činidla chemická, s výjimkou činidel pro lékařské a zvěrolékařské účely, čistící chemické preparáty pro komíny, čištění vody (chemické přípravky pro -), dehydratační prostředky pro průmyslové účely, desky fotocitlivé, desky gramofonové (přípravky na renovaci -), destilovaná voda, detergentní přísady do motorového benzínu, dlaždice, obkládačky (ochranné přípravky pro -), s výjimkou barev a olejů, dusičnany, emulgátory, emulze (fotografické -), filtrační materiály (chemické přípravky), činidla - v rámci této třídy, fotocitlivé desky, fotografická redukční činidla, fotografické desky se světlocitlivou vrstvou, fotografické emulze, fotografické senzibilizátory, fotografické vývojky, fotografický papír, fotometrický papír, fungicidy (chemické přísady, guáno (hnojivo), hasící směsi, hlinitý octan, hnojivo, chloridy, impregnační chemické přípravky pro kůže, impregnační chemické přípravky pro textil, indikátorový papír, kamenná sůl, kyseliny, lepidla, tmely, pojiva pro obkládačky, plastické hmoty jako surovina (nezpracované), průmyslové

chemikálie, rašelinové květináče pro zahradnické účely, sklo vodní, soli (hnojiva), soli (chemické přípravky), stříbro (roztoky obsahující pro stříbření), štěpařské vosky (tmely), tapety (přípravky na odstraňování -), tapety papírové (lepidla na -), tmel na pneumatiky, tmel olejový sklenářský (kyt), tmely na opravu rozbitých předmětů, uhlí živočišné, vinný alkohol, ustalovače (fotografie); (2) alizarinové barvy, aluminiové barvy, anilinové barvy, antikoroziní přípravky, barviva, barvy, emaily (barvy a laky), fixativy (laky), glazury (barvy, laky), nátěry, základní nátěrové barvy, ředidla pro barvy, ředidla pro laky, potravinářská barviva, oleje (antikoroziní -), ochranné přípravky na kovy, ochranné přípravky pro dřevo; (3) adstringentní přípravky pro kosmetické účely, antiperspirační mýdlo, antistatické přípravky pro použití v domácnosti, barviva na vlasy, bělicí a čistící přípravky na kůži, bělicí přípravky (odbarvovače) pro kosmetické účely, čistící prostředky, čištění umělého chrupu (přípravky pro-), dezinfekční mýdla, dezodoranty pro osobní potřebu, éterické oleje, gely (zubní bělicí -), holení (přípravky na -), kamenec (antiseptický přípravek), kolínská voda, kosmetické necesery, kosmetické přípravky pro zestihlení, kosmetické tužky, koupele (kosmetické přípravky do -), krášlicí masky, krém na obuv, krémy (kosmetické -), květinové parfémy, lak na vlasy, laky na nehty, lepidla pro připevnění umělých vlasů, lepidla pro upevnění umělých řas, leštidla na obuv, levandulový olej, líčidla, mandlový olej, maskara (barvy a stíny na oční víčka a řasy), medicínální mýdla, mléko pro kosmetické účely, mydélka, mýdlo (dezodorizační -), nehty (umělé -), neutralizační přípravky na trvalou ondulaci, obočí (kosmetické přípravky na -), odlakovače, odmašťovací přípravky s výjimkou těch, které jsou užívány při průmyslových postupech nebo při výrobě, opalovací přípravky (opalovací krémy), parfémovaná voda, pemza, pleťová voda pro kosmetické účely, pocení (přípravky proti -) (toaletní potřeby), pokožka (kosmetické přípravky pro pěstění-), potpourri (směsi voňavých látek), přípravky pro péči o nehty, pudr (líčidlo), rtěnky, růžový olej, řasy oční umělé, šampóny, tužky (kosmetické -), ubrusky kosmetické napaštěné pleťovou vodou, vata pro kosmetické účely, vatové tyčinky pro kosmetické účely, vazelína z ropy pro kosmetické účely, vlasové vody, voda pro holení, vonné sáčky do prádla, vonné tyčinky, vosky na kůži, zubní pasty; (4) aditiva nechemická, do motorových paliv, alkohol (jako palivo), benzín motorový, brikety uhelné, dřevěné brikety, dřevěné uhlí (palivo), dřevo palivové, elektrická energie, knoty (lampové -), knoty pro svíčky, mazadla na obuv, parafin, svíčky, vosk na svícení; (5) absorpční vata, antibiotika, antikoncepční přípravky, bakteriální přípravky pro lékařské a zvěrolékařské účely, balzámy pro lékařské účely, bavlna pro lékařské účely, bolest hlavy (prostředky proti -), činidla (chemická -) pro lékařské a zvěrolékařské účely, čípky, čistící přípravky pro kontaktní čočky, deodoranty pro oděvy a textil, dětské plenkové kalhotky, dezinfekční přípravky pro hygienické účely, diagnostické přípravky pro lékařské účely, doplňky potravy, minerální, doplňky výživové, farmaceutické přípravky, fungicidy, gáza na obvazování, glukóza pro lékařské účely, hemeroidy (přípravky proti -), herbicidy, hubnutí (lékařské přípravky pro -) hygienické kalhotky, hygienické ubrusky, hygienické vložky, kalhotky zdravotní, insekticidy, koupele (soli minerální vody pro -), kuří oka (léčiva na -), laxativa, léčiva pro humánní medicínu, léčiva pro zvěrolékařské účely, léčivé čaje, léčivé rostliny, lepidla pro umělé chrupy, lupy (farmaceutické přípravky pro léčení -), masti na popáleniny od slunce, menstruační tampóny, menstuační vložky, mléko sušené (pro kojení), moli (přípravky proti -), mouchy (přípravky pro hubení -), mšice (chemické přípravky proti -), náplasti, nápoje léčivé, obklady, obvazový materiál, opiáty, paraziti (přípravky proti -), pesticidy, popáleniny (přípravky pro ošetření -), potrava pro kojení, potravinové doplňky pro zvířata, pročišťující přípravky, protiparazitické obojky pro zvířata, protězy zubní (lepidla a tmely pro -), přípravky na hubení roztočů, přípravky potlačující chuť k jídlu pro lékařské účely, repelenty pro psy, repelenty proti hmyzu, sedativa, soli minerálních vod, tabletky pro farmaceutické účely, tinktura (farmaceutické přípravky), utišující prostředky, vakcíny, vata pro lékařské účely, vody termální; (6) pájky, turnikety; (7) automatické distribuční stroje, automaty prodejní, čerpadla palivová samoregulační, distribuční stroje automatické, rozvaděče automatické, elektrický oblouk (zařízení na řezání -), páječky (elektrické -), svářecí elektrody, svářecí přístroje (elektrické -), svářecí obalů z plastických hmot (elektrické), sváření elektrickým obloukem (zařízení na -), výdejní stojany pro čerpací stanice, výtahy (zařízení pro ovládání -), zavírače dveří elektrické, zdviže - zařízení pro ovládání; (8) brously, brusné kameny (ruční nástroje), brusné kotouče (ruční nástroje), břitvy (obtahovací řemeny na -), hroty (části ručních nástrojů a nářadí), čepele (nástroje na ostření -), čepele (zbraně), česáčky na ovoce (ruční nářadí), depilační přístroje, elektrické a neelektrické, děrovací tmy (ruční nástroje), diamanty pro sklenáře (části ručních nástrojů), dláta, dmychadla (krbová -) (ruční nástroje), držáky vrtáků (ruční nářadí), důlkovače (ruční nástroje), dýky, frézovací tmy, frézy (nástroje), glazovací nástroje, harpuny (rybářské

náčíní), hevery (ruční), hlavy závitové (ruční nástroje), hmoždíře na drcení, hoblíkové nože, hoblíky, holicí soupravy, břitvy (pouzdra na -), holicí strojky, elektrické nebo neelektrické, hrábě (ruční nářadí), hrabla na písek (pro golfová hřiště), hřebíkové zásobníky, (elektrické nebo neelektrické), hřebíky (vytahovače -), hubení rostlinných škůdců (zařízení na -), hustilky pneumatik (pumpičky ruční), jehlové pilníky, kapesní nože, kazety na holicí strojky, kladiva (ruční), kleště, kleštičky, kleštiny (upínací nářadí), klíče maticové (ruční nástroje), kolovrátky truhlářské (vrtací nástroje), konzervy (otvírače neelektrické na -), kopyta (obuvnická), kosíře, kosy, kovotlačitelská razidla, kráječe na zeleninu, kráječe pizzy (neelektrické), kráječe sýrů (neelektrické), kráječe vajec (neelektrické), křbové náčíní, krumpáče, kulmy (na ondulování vlasů), leštičí (glazovací) nástroje, leštičky na nehty (elektrické nebo neelektrické -), lící pánve, lisovací nástroje, lopatky sázecí (pro zahradnické práce), lopaty (ruční nářadí), louskáčky na ořechy, lupénkové pily, mačety, manikúrové soupravy, meče, motyky, nabírací lžice (ruční nářadí), napínače drátů a kovových pásků (ruční nářadí), nářadí (opasky na -) (držáky), nástroje a nářadí ruční, navlékače jehel, nebozezy (ruční nástroje), vrtáky tesařské, nožířské zboží, nůžky, nýtovačky (ruční nástroje), oblé sedlíčky (ruční nástroje), obloukové pily, obtahovací brousky na kosy, nože, obušky, očílky, ohýbání trubek (nástroje na -), ostření (nástroje na -), otvíráky konzerv, neelektrické, páky (nářadí), palice (ruční nářadí), péchovadla (ruční nástroje), perforovačky (ruční nástroje), perlyky (kladiva), pilky (ruční nářadí), pilníky (nástroje), pilové listy (části ručních nástrojů), pinzety, pistole ruční na vytlačování tmelu, pistole stříkací (ruční nářadí), plečky (ruční nářadí), podkovářské nože na kopyta, pohrabáče, pochvy na šavle, pokosnice (ruční nářadí), pořízky, postruhovadla (ruční nástroje), profilovací nástroje (hoblíky), prořezávače stromů, prostřihovadla (ruční nástroje), průbojníky, přístroje (nože, vidličky a lžice), přístroje postřibřené, rámy pro pily, rašple (ruční nástroje), razidla (ruční nářadí), stříkačky, pumpičky, rozprašovače insekticidů (ruční), rozvodky (na pily), ruční nástroje a nářadí, rýče, rydla, rýhovací nástroje (rádla), řezné nástroje (ruční), sbíjecí kladiva, sečné a bodné zbraně, sekáčky, sekery, sekýrky, sochory, soupravy pro pedikúru, srpy, stáčení tekutin (ruční zařízení na -), stahovačky (pro tesaře a bednáře), strojky na mletí masa (ruční), strojky na stříhání vlasů (elektrické a neelektrické -), svěráky, svěrky (pro tesaře a bednáře), sídla, škrabky (ruční nástroje), špachtle, stěrky (ruční nářadí), šroubováky, štěpařské nástroje, tácky na mince, tetování (zařízení pro vytváření tetování), úhelníky (ruční nářadí), upínací pouzdra - sklíčidla (nářadí), vidle, vratidla na závitníky, vrtáčky (ruční nástroje), vrtáky, vyorávače (nářadí), vyrovnávací zařízení na dráty a kovové pásky (ruční), výstružníky, vytlačovací (gofovací) nástroje, zahradnické nářadí (ruční), západky (řehačky), zápustky (ruční nářadí), zařízení na propichování ušních boltců, závitnice, závitníky (prodlužovací nástavce pro -), zemědělské nástroje a nářadí (ruční), žehličky, železné nářadí a řezné nástroje (ruční), žiletky, elektricky vyhřívané vlasové natáčky, žehličky elektrické; (9) agregáty nabíjecí pro elektrické baterie, aktinometry, akumulátorové měřiče kyseliny, akumulátorové nádoby, akumulátorové skříně, akumulátory (desky do -), akumulátory elektrické pro vozidla, akustická (zvuková) poplašná zařízení, akustické konektory, vazební členy, propojovací jednotky, akustické membrány, akustické trubice, zvukovody, ampérmetry, amplióny, analyzátoři plynů (přístroje na rozbor plynů), anemometry, větoměry, anodové baterie, anody, antény, antikatomy, apertometry (optika), astrofotografické objektivy (čočky), astronomie (přístroje a zařízení pro -), audiovizuální zařízení pro výuku, automatická řízení pro vozidla, automatická zařízení signalizující nízký tlak v pneumatikách, rozvaděče automatické, hrací skříně uváděné do chodu vhozením mince, automobilové výstražné trojúhelníky, autorádia, azbestové oděvy na ochranu proti ohni, azbestové rukavice ochranné, balóny (meteorologické -), bankomaty (atm), barometry, baterie do kapesních svítilen, baterie na zapalování, benzin (měřidla na -), bezpečnostní pásy, s výjimkou pásů na sedadla aut a sportovní vybavení, bezpečnostní sítě (ochranné), bleskosvody, bleskojistky, blesky (fotografické -), světelná signalizace, bóje, plováky, brýle, brýlová skla, brýlové obroučky, buzoly, bzučáky, centrální procesorové jednotky (procesory), cívký (elektrické -), cívký (fotografie), cívký elektromagnetické, clony objektivu, clony proti radiaci pro průmyslové účely, cukroměry, cyklotrony, časové spínače (automatické -), s výjimkou pro hodinářství, částice (urychlovače -), čipy (integrované obvody), čističe nosičů zvukových záznamů, článkové přepínače (elektrotechnika), články, baterie (elektrické -), čluny a lodi požární, čočky optické, čtecí zařízení (zpracování dat), čtečky čárového kódu, dalekohledy, dálkoměry, telemetry, dálkové ovladače, dálkové ovládání průmyslových procesů (elektrické zařízení pro -), dálkové ovládání železničních uzlů (elektrodynamické zařízení pro -), dálkové řízení signalizace (elektrodynamické zařízení pro -), dálkové zapalování (elektrické zařízení pro -), dekompresní komory, demagnetizační zařízení

na magnetické pásky, denzitometry, destilační přístroje laboratorní, detektory, diagnostické přístroje jiné než k lékařským účelům, diapozitivy, diaprojektory, promítací žárovky, difrakční zařízení (mikroskopie), diktafony, disky (magnetické -), disky nahrané (se zvukovými nahrávkami), gramofonové desky, disky optické, disky počítačové, docházkový systém (zařízení pro evidenci docházek), dopravní značky světelné nebo mechanické, dozimetry, dráty (telefonní -), dráty magnetické, dráty ze slitin kovů (pojistkové), držáky (fotografických kazet), dvd přehrávače, dýchací přístroje, s výjimkou pro umělé dýchání dynamometry, elektrické akumulátory (mřížky, články pro -), elektrické akumulátory pro vozidla, elektrické dráty, elektrické dveřní zvonky, elektrické měniče, elektrické spojky, svorky, konektory, disky kompaktní (audio-video), elektrické zásuvky (kryty pro -), elektrifikované ohrady, elektrolyzéry, elektromagnetické cívký, elektronická pera (vizuální zobrazovací jednotky), elektronické oznamovací tabule, elektronické publikace (s možností stažení), epidiascopy, ergometry, etikety elektronické pro zboží, exponované kinofilm, expozimetry, fakturovací (účtovací) stroje, faxovací přístroje, film (řezací přístroje na -), filmové kamery, filmy (exponované -), filmy (kreslené -), filtry ultrafialových paprsků pro fotografické účely, fluorescenční štíty, fotoaparáty, fotoelektrické buňky, fotobuňky, fotografické aparáty (speciální pouzdra na -), fotografické snímky - pozitivy (sušičky na -), fotokomory, fotometry, galvanické články, galvanizační přístroje, galvanometry, gramofonové jehly (zařízení na výměnu -), gramofonové rameno přenosky, gramofony, hands-free sady pro telefony, heliografické přístroje, helmy (ochranné -) pro sportovní účely, hlásiče elektrické, indikátory, hlasovací zařízení (stroje), hledáčky (fotografické -), přístroje a stroje hloubkoměrné, sonometry, hloubkovací lana (námořnictví), hole požární, hologramy, hrací skříně (pro počítače), hudební automaty, hromosvody, hubice rozprašovací protipožární, hustoměry, hvězdařské dalekohledy, refraktory, chemické přístroje a zařízení, chrániče (- proti přepětí), chrániče zubů, chromatografické přístroje pro laboratorní účely, chronografy, identifikační karty (magnetické -), identifikační obaly pro elektrické dráty, indikátory elektrické, hlásiče, indikátory ztrát elektrické energie, indukory, tlumicí cívký, inklinometry, sklonoměry, svahoměry, inkubátory pro kultivaci bakterií, integrované obvody, interkomy, zařízení pro vnitřní spojení, inventory (elektrotechnika), ionizační přístroje, ne pro ionizaci vzduchu, jezdecké přílby, jističe, pojistky, kabely (koaxiální -), kabely elektrické, kabely startovací pro motory, kabely z optických vláken, kalibrační kroužky, kalibry, rejsky, kalkulačky, katodové protikorozní přístroje, katody, kazety na sklíčka pro mikroskopy, kazety pro videohry, kinofilm (exponované), kinofilm (stříhací zařízení na -), klávesnice počítačové, klipsy pro potápěče a plavce (nosní měřiče frekvence), kodéry a dekodéry magnetické, kódované identifikační náramky, komory elektrické, komory dekompresní, komparátory, kompas, komutátory, koncovky (elektrotechnika), kondenzory (optické -), konektory, spojky elektrického vedení, svorky (elektrika), kontaktní čočky, kontakty elektrické, kopírovací zařízení a stroje (fotografické, elektrostatické, termické), korekční čočky (optika), kosmetické přístroje elektrické, kosmografické nástroje, krabice odbočné, odbočnice (elektrotechnika), krádež (zabezpečovací zařízení proti-), křejčovské metry, kreslené filmy, krokoměry, kroužky kalibrační, krystalové detektory (leštěncové), kryty ochranné proti ohni, kryty pro elektrické zásuvky, retorty, kukátka, měřiče množství, kvašení, fermentace (přístroje na -), lampy do fotokomor, laptopy (počítače), lasery, ne pro lékařské účely, laterna magica, leštičky na pozitivy pro fotografii, magnetická média, magnetické nosiče dat, magnetické pásky, magnetofony, magnetoskopy, videorekordéry, magnety, majáky, bóje světelné, manometry, tlakoměry, masky ochranné, matematické přístroje, měděný drát, izolovaný, megafony, mechanické značky, mechanismus pro vkládání disků do počítače, mechanismy pro turnikety, membrány (akustické -), měniče elektrické, měřicí přístroje, měřítka, počítadla, počítací strojky, měřicí zařízení (elektrika), měřiče množství, kvantoměry, měřiče rychlosti, měřiče vzdálenosti, měřičský stůl (pomůcka pro zeměměřiče), měřidla, meteorologické přístroje, metronomy, mikrofony, mikrometrická měřítka, mikrometrické šrouby pro optické přístroje, mikroprocesory, mikroskopy, váhy, mincovní parkovací automaty, misky (fotografické -), modemy, monitorovací přístroje elektrické, monitory (počítače - hardware), mřížky pro výrobu štokků, myš (podložky pod -), myši (lokátory), nabíječky akumulátorů, nabíječky pro elektrické baterie, nahrávací hlavy (pásky na čištění -), nákolnice ochranné pro dělníky, námořní hloubkoměry, námořní signalizační zařízení, nástroje preparační (mikroskopie), signální lucerny, návěští, světelná nebo mechanická, navigační přístroje a nástroje, neónové značení, neprůstředné vesty ochranné, nivelační přístroje a nástroje, magnetická média, nosiče dat optické, nosiče zvukových nahrávek, notebooky (počítače), požární schodiště nebo žebříky, obaly identifikační pro elektrické dráty, objektivy, svorky na cívký (elektrické -), obleky

ochranné proti úrazům, radiaci a ohni, obrazovky, obroučky cvikrů, obroučky skřipců, obuv ochranná proti nehodám, ozáření a ohni, obvody polygrafické, navigační přístroje (satelitní -), spojovací skříňky (elektrotechnika), odkapávače k fotografickým účelům, odměrné sklo, odpory (elektrické -), odrazové nášivky na oděvy (prevence dopravních nehod), odrušovače (elektrotechnika), ohmmetry, ohraďy (elektrifikované -), ohříváče horké vody (regulátory -), ochranná zařízení proti rentgenovému záření, ne pro lékařské účely, ochranné brýle pro sportovní účely, ochranné helmy pro sportovce, ochranné plachty, ochranné prostředky osobní proti nehodám, ochranné rukavice, okuláry (k optickým přístrojům), olovnice, olůvka, opěrky zápěstní pro práci s počítačem, optická vlákna, optické přístroje a nástroje, optické snímače znaků, optické výrobky, orazítkování dopisů (přístroje na kontrolu -), oscilografy, osvětlovací přístroje (stabilizátory pro -), otáčkoměry, otvírače dveří (elektrické -), ózonizátory, pagery (rádiové -) (zařízení pro rádiové přenášení zpráv), panely rozvodné, panely signalizační (světelné nebo mechanické -), pásy pro zvukové záznamy, pásy plovací, pásy záchranné, pera elektronická (vizuální zobrazovací jednotky), periskopy, pipety, píšťalky signalizační, píšťalky výstražné, plátina promítací, plomby sondážní, ploty, vynášecí přístroje, plováky (boje), plyn (přístroje na rozbor analyzátorů -), plynoměry, počítače, počítačové hry (programy -), počítačové paměti, počítačové periferie, počítačové programy (s možností stažení), počítačové pojistky, jističe, pokladny registrační, polarimetry, ponožky elektricky vyhřívané, poplašná zařízení, posuvná měřítka, zařízení na kontrolu frankování, potápěčské masky, potápěčské oděvy, potápěčské přístroje, potápěčské rukavice, potraviny (zařízení pro rozbor), pouzdra na brýle, pouzdra na kontaktní čočky, požární hlásiče, detektory kouře, signalizační zařízení, počítačové tiskárny, prevence dopravních nehod (odrazové nášivky na oděvy), procesory (centrální procesorové jednotky), promítací žárovky, propojovací mezipřechy (počítače), protikorozní přístroje katodové, proudové usměrňovače, pružné disky, disky, přehrávače kazet, přehrávače kompaktních disků, překládací přístroje elektronické kapesní, přenosné telefony, přepěťové chrániče, přepínač článků, řadič článků (elektrotechnika), dálkové spínače, jističe, přerušovače, vypínače, přesné měřicí přístroje, přijímače (audio- a video), přístroje a nástroje na měření objemu, přístroje hasící, přístroje na čištění gramofonových desek, přístroje pro nahrávání zvuku, přístroje pro rozbor vzduchu, přístroje telefonní, publikace (elektronické -) (s možností stažení), pyrometry, pytle (větrné -) (indikátory směru větru), radary, rádia, radiologické přístroje pro průmyslové účely, radiotelefonní zařízení, radiotelegrafická zařízení, rámečky na diapozitivy, rameno přenosky (gramofonové -), rámovací přístroje na diapozitivy, regulátory elektrické, reostaty, regulátory tepelné, rentgenové přístroje a zařízení, ne pro lékařské účely, reostaty, reproduktory, amplióny, respiratory na filtraci vzduchu, regulatory napětí pro vozidla, rozbor potravin (přístroje pro -), rozhlasové přijímače do vozidel, rozvodné panely (elektřina), rozvodné pulty (elektřina), rozvodné skříně, rtuťové vodováhy, rukavice (ochranné -), rychloměry (fotografie), rychloměry (lodní měřicí přístroje rychlosti), řetězy zeměměřičské, řezací přístroje na filmy, řídicí, kontrolní panely, řízení automatická pro vozidla, sady (hands-free) pro telefony, satelitní navigační přístroje, satelity pro vědecké účely, séťací stroje, sextanty, sférometry, signalizační panely (světelné nebo mechanické-), signalizační zařízení v případě požáru, signalizační zvonky (elektrické -), signalizační zvony, značkovací, signální lucerny, signály, s výjimkou výbušných, (mlhové -), simulátory řízení a ovládání vozidel, sirény, sklo (kalibrované výrobky ze -), sklo pokryté elektrickými vodiči, skříňky, sledovací přístroje, slitiny kovů (pojistkové dráty ze -), sluchátka (telefonní -), sluneční brýle, snímací hroty, jehly gramofonové, snímací zařízení pro vlákna, snímače obrazu, snímače znaků (optické), ultrazvukové lokátory, sondážní plomby, sondy pro vědecké účely, hloubkoměry, speciální oděvy pro laboratoře, speciální pouzdra na fotografické aparáty, spektrografy, spektroskopy, spínače, konektory, spojky, svorkovnice (elektrotechnika), spouště uzávěrek (fotografie jako obor), stabilizátory pro osvětlovací přístroje, stativy na fotoaparáty, stereo soupravy (osobní -), stereoskopické přístroje, stínítka (clony) proti oslnění, stmívače, reostaty (elektrické), stojanový kruh, stožáry pro bezdrátové telegrafy, stroje na počítání a třídění peněz, stroje účtovací, stříhací zařízení na stříhání filmů, sulfidometry, sušičky na fotografie, svářečské přilby, světelná signalizace, blikáče, majáky, svorkovnice, svorky na cívky, objímky (elektrické -), konektory elektrické, špunty do uší pro potápěče, štíty (ochranné obličejové -), tampóny do uší pro potápěče, telefony (přenosné -), telefotografická zařízení, zařízení pro obrazovou telegrafii, telegrafní dráty, telegrafy (přístroje), telemetry, dálkoměry, teleskopy, dálkopisné přístroje, televizní přístroje, teploměry, s výjimkou lékařských teploměrů, termostaty, těsnící kotoučky, membrány - v rámci této třídy, plátky (silikonové), textové procesory, tlačítka ke zvonkům, tlakoměry, manometry, tlumivky (elektřina), induktoři, cívky indukční (impedance),

totalizátory, transformátory (elektrotechnika), tranzistory (elektronika), trasírky, výtčky, nivelační tyče, trojnožky nebo stativy pro fotografické přístroje a kamery, trubičky kapilární, kapiláry, turnikety (mechanismy pro -), tvármicové vedení (na kabely), úhломěry, protraktory (měřicí přístroje), ukazatele výšky hladiny vody, ukazovátka (světelná -) (elektronická), uzávěrky - spouště (fotografie jako obor), přístroje a nástroje na vážení, variometry, vedení elektrické, elektroinstalační potrubí, vesty neprůstředné ochranné, věťoměry, anemometry, videokamery, magnetoskopy, videotelefony, viskozimetry, vlákna (identifikační -) pro elektrické dráty, vlhkoměry, hygrometry, vlnoměry, vodící šablony, přípravky (nástroje na měření), vodiče (elektrické -), vodováhy, libely (přístroje pro určování horizontu), vodoznaky, voltmetry, vozidla (navigační přístroje pro -) (palubní počítače), vozidla (regulátory napětí pro -), vozidla (tachometry pro -), výbojky, elektrické, s výjimkou výbojek na osvětlení, vynášecí přístroj, kreslička, vypínače, přerušovače, vysílací zařízení, vysokofrekvenční přístroje, výstražné píšťalky, výstražné zvukové znamení v mlze (nevýbušné), výškoměry, vyučovací stroje, vzduchoměry, zabezpečovací zařízení proti krádeži, záchranné přístroje a vybavení, zeměměřičské přístroje a nástroje, zesilovače, zkoušení materiálu (stroje a zařízení na -), zkušební přístroje, ne pro lékařské účely, značkovače (krejčovské pomůcky), zrcadla (optika), zuby (chrániče -), zvětšovací přístroje (fotografie jako obor), zvětšovací skla, lupy, zvonky (poplašné zařízení), zvonky dveřní elektrické, zvony signalizační, zvuk (přístroje pro nahrávání -), zvuk (přístroje pro reprodukci -), přehrávače, zvuk (zařízení na přenášení -), zvukové výstražné znamení v mlze (nevýbušné), zvukové záznamy (pásy se -), žárovky promítací; (11) akumulátory (parní -), akumulátory tepelné, akvária (svítidla pro -), akvarijní (přístroje na vytápění), akvarijní (přístroje pro čištění), autoklávy (elektrické nízkotlakové -), automobilové reflektory, baňky (lampové -), baterky, benzínové hořáky, bezpečnostní lampy, bezpečnostní zařízení pro benzinové nebo plynové zařízení a potrubí, bidety, bojler, bojler (kotle), s výjimkou boilerů (kotlů) jako součástí strojů, čerpací pumpy (teplné), čísla domovní (světelná), čisté komory (sanitární zařízení), čisticí lampy vzduchu od bakterií (germicidní), čistírný odpadních vod, dehydratace potravin (přístroje pro -), destilační zařízení, dezinfekční hořáky, dezinfekční kontejner pro toalety, difuzéry světla - rozptylovače, ventilátory, drážky pro plynové hořáky, dřez, důlní lampy (báňské), elektrické kávovary - filtrační, elektrické lampy, elektricky vyhřívané podušky, koberečky, filtry (části zařízení pro průmysl nebo domácnost) - v rámci této třídy, fontány, elektrické (fritovací hrnce), generátory (plynové -), generátory parní, s výjimkou generátorů jako součástí strojů, hořáky, hořčičková vlákna k osvětlení, hubice protiošfkovací, hydranty, chladič přístroje a zařízení, chlorování bazénů (přístroje pro -), inhalací přístroje, s výjimkou přístrojů pro lékařské účely, instalační materiál pro vany, ionizátory (na čištění vzduchu -), jízdní kola - světla, motorovače elektrické, kabiny (sprchovací -), kamna, pece, kapesní ohříváče, kapesní svítlny, kávovary (elektrické filtrační -), kávové filtry elektrické, klimatizační filtry, klimatizační zařízení, kohoutky a kohouty pro potrubí, kolektory solární, kominové roury, kouřovody, komory (čisté -) (sanitární zařízení), kondenzátory (plynové -), s výjimkou kondenzátorů jako součástí strojů, kontejnery proplachovací, konvice (elektrické -), kotle (výhřevné -), kotlové trouby do vytápěcích zařízení, koupel (ohříváče pro -), koupele parní (přenosné kabiny pro -), koupelnové armatury, koupelnové obklady, kovové konstrukce pro pece a trouby, krby, kryty pro svítidla, křesadlové zapalovače pro vznícení plynu, kuchyňská odsávací zařízení, kuchyňské potřeby, elektrické, hořák, laboratorní lampy, lampióny, lampy (plynové -), lampy bezpečnostní, lampy do projektoru, lampy na kadeření vlasů, lampy olejové, lampy pouliční pro směrové signály (směrovky), lávové kameny pro použití v zahradních grilech, lázeňské vany, led (stroje a zařízení na výrobu -), ledničky, letadla (osvětlovací zařízení -), lucerny, lustry, mikrovlnné trouby pro průmyslové účely, mrazicí přístroje a zařízení, mycí dřez, nádoby (chladič -), napájecí zařízení k vytápěcím a toplovým kotlům, napařovací přístroje pro kosmetické účely, objímky na svítidla, obklady, vyzdívkou koupelnové, obloukové lampy, obložení tvarované pro kamna, odlučovač popílku (automatické dopravníky), odmrazovače automobilů, odpařovače, odsávací zařízení, odstraňování zápachu (prostředky na), s výjimkou prostředků pro osobní potřebu, ohříváče do lůžek, ohříváče lepidla a klišu, ohříváče talířů, ohříváče vody pro koupele, ohříváče vzduchu (opakovaný ohříváč vzduchu), ohřívadla, oleje (přístroje na čištění -), olejové hořáky, opěkač přístroje - grily, opěkače chleba, oplatková forma elektrická (lívanečník na pečení oplatek - elektrický), oslnění (zařízení pro automobily proti -), osvětlovací přístroje a zařízení,

osvětlovací trubice, parní akumulátory, parní generátory, s výjimkou generátorů jako součástí strojů, pasterizační přístroje (zařízení na pasterizaci), pece (chladicí vany pro -), pečící trouby, pisoáry, plyn (regulační a bezpečnostní zařízení pro přístroje na -), plynové generátory, plynové hořáky, plynové potrubí (regulační a bezpečnostní příslušenství k -), plynové zapalovače, podložka (elektricky vyhřívána), s výjimkou podložek pro lékařské účely, polymerizační zařízení, ponorné ohřivače, popelníky pro pece, potápěčské reflektory, potrubí (části hygienických zařízení), potrubí jako části hygienických instalací, potrubní kohouty, pražiční stroje, propylachovací kontejnery, přístroje na čištění plynu, přístroje na chlazení vzduchu, radiátorové uzávěry, radiátory (elektrické -), radiátory ústředního topení, rámy kovové pro pece a trouby, reflektory (automobilové -), regenerátory tepla, regulačně- bezpečnostní přídavná zařízení pro plynová zařízení, regulačně- bezpečnostní zařízení pro plynová potrubí regulačně- bezpečnostní zařízení pro vodovodní zařízení, regulační ventily pro kontrolu hladiny v nádržích, regulátory (topení), regulátory pro vodní nebo plynové zařízení a potrubí, rošnice - topeniště, rošty do pecí, rošty na opékání masa, rozmrazovací zařízení pro vozidla, rozmrazovače skel vozidel (ohřivače -), rožeň (bodec), řetězy barevných žrávok (dekorativní -), sauna (zařízení pro -), lázeňské vybavení (teplovzdušné lázně), sedátka (záchodová -), skříně pro lednice, směrová světla pro automobily, směrové žárovky pro vozidla, směšovací (pákové) baterie pro vodovodní potrubí, solária (přístroje k opalování), solární kolektory, solární pece, spalovací pece, spirály, jako součásti destilačních, ohřívacích a ochlazovacích zařízení, splachovací zařízení, sporáky do kuchyní, spojiče paliva, sprchovací kouty, sprchy, sterilizace (jednoúčelové vaky pro -), sterilizátory, stínidla na lampy, stojany náspné pro vypalovací pece sanitární (toaletní) přístroje a zařízení, stolní vařiče, stroje a přístroje na čištění vzduchu, stroje na pečení chleba, stropní světla, sušiče (vzduchové -), sušiče na vlasy, sušičky (přístroje a zařízení na -), sušičky prádla elektrické, sušičky vzduchu, světelná domovní čísla, světelné koule, baňky, světelné lampy, světelné reflektory (světla), světelné vybavení automobilů proti oslnění, světla pro auta, světla pro dopravní prostředky, světla pro jízdní kola, světlomety pro vozidla, světlomety, reflektory, svítidla pro jízdní kola, šachty, trubky (vyzařovací) (ropný průmysl), šamot (příslušenství pro trouby) šetřiče paliva, tepelná čerpadla (pumpy), tepelné akumulátory, tepelné regenerátory, teplovodní vytápěcí zařízení, teplovzdušná zařízení, teplovzdušné trouby, termostatické ventily (části topných zařízení), těsnění (vodovodní -), (těsnící kroužky), tlakové hrnce (elektrické -), tlakové vodní zásobníky toaletní (záchodové) mísy, toalety (záchody splachovací), topení (vytápěcí tělesa pro automobily), topení teplovodní topeniště pecí, topná tělíska pro žehličky, topná zařízení pro topení tuhými, tekutými nebo plynovými palivy, topné články, toustovače, trouby (varovky pro -), trouby mikrovlnné, trouby, s výjimkou trub pro experimentální účely, trubky pro vytápěcí kotle, truhlíky na popel (pecové -) tryska (protiostřikovací kohoutek), tvarované obložení pro pece, tvarované plechy pro pece, tvarovky pro trouby, uhlík do obloukové lampy, umyvadla, umývací (zařízení pro sušení rukou - sušiče), uzávěry radiátorové, vánoční světla na stromky, vanové příslušenství (armatury), vanové zařízení, vany pro sedací koupele, varné plotýnky, varné přístroje a zařízení, ventilátory, ventily (regulační) na regulaci hladiny v nádržích, ventily termostatické (části topných zařízení), ventily vzduchové pro parní vytápěcí tělesa, větrací zařízení, víření vody (přístroje pro -), vitríny (chladicí) (výkladní skříně), vlákna (elektrická vyhřívací), vlákna do elektrických lamp, vlákna k osvětlení - hořčičková, vlasové sušiče, voda (ohřivače -), vodní nebo plynová zařízení a potrubí (bezpečnostní příslušenství pro -), vodovodní potrubní zařízení, vodovodní těsnění (těsnící kroužky), vozidla (klimatizační zařízení -), vozidla (ohřívací zařízení pro rozmrazování skel -), vozidla (osvětlovací zařízení pro -), vozidla (zařízení pro - proti oslnění), výhně (přenosné -), výhřevné desky (pláty), výhřevné kotle, vyhřívací zařízení pro rozmrazování oken vozidel, výměníky tepla, s výjimkou výměníků jako součástí strojů, vysoušeči zařízení, vytápěcí tělesa (topení) pro automobily, vytápěcí zařízení, vyhřívací zařízení, vyzařovací šachty pro použití v ropných rafinériích, vzduch (ohřivače -), záchodová sedátka, záchody (přenosné -), záchody splachovací, zachycovač popílku, zapalovače, zapalovače plynu, zářivky pro osvětlení, zařízení (přiváděcí) k vytápěcím a teplotěnským kotlům, zařízení a stroje na čištění a úpravu vody, zařízení na dezinfekci, zařízení na dodávku vody (zásobníky vody), zařízení na chlazení nápojů, zařízení na odvádění kouře a par, zařízení na osvětlení vzduchu, zařízení na otáčení rožněm, zařízení na sušení rukou pro umývací, zařízení na úpravu vody, zařízení pro klimatizaci, zařízení vodovodní, zavlažovací zařízení, automatické, zvlhčovače vzduchu na radiátory ústředního topení, žárovky, tepelné regulátory; (12) automobily (zapalovače cigaret pro -); (13) harpuny (střelné zbraně), lovecké střelné zbraně, munice pro střelné zbraně, nábojnice, náboje, ohňostroje, pažby, plynové zbraně (slzné), pušky, pyrotechnické výrobky, revolyvery,

rozbušky, ruční zbraně (střelné zbraně), samozápalné látky, signální pistole, signální rakety, prskavky, rachejtle, střelné zbraně, střelný prach, trhavy, výbušniny, zařízení na plnění nábojnic, závěry střelných zbraní; (14) acháty, brože (šperky), budíky, busty z drahých kovů, ciferníky (hodinářství), časomíry nástroje na měření času, diamanty, drahé kameny, hodinářské kotvičky, hodinky, hodinové ručičky, hodinové skříňky, hodiny, chronografy (hodinky), chronometry, chronoskopy (přístroje na měření krátkých časových úseků), ingoty z drahých kovů, kazety na šperky, klenoty, klíčenky (bižuterie), kravaty (jehlice do -), kravaty (spony do -), kyvadla (hodinářská -), manžetové knoflíky, medaile, medailony (šperky), mince, měděné žetony, náhrdelníky, náramkové hodinky, náramky (šperky), náušnice, nitě z drahých kovů, obuv (ozdoby na -) z drahých kovů, odznaky z drahých kovů, olivín (drahý kámen), ozdoby (šperky), ozdoby na klobouky z drahých kovů, ozdobné jehlice, ozdoby ze stříbra, pásky k náramkovým hodinkám, pera (hodinová -), perly (klenoty), perly zambroidu, platina (kov), polodrahokamy, pouzdra na hodiny a hodinky, prsteny, přívěsky (šperky), rhodium, ruthenium, řetízky (šperky), řetízky k hodinkám, schránky z drahých kovů, sklo bižuterní k napodobení drahých kamenů (štras), slitiny drahých kovů, slonovina (ozdoby z -), spinely (drahé kameny), strojky hodinové, stříbro surové nebo tepané, špendlíky (šperky), šperky, vlákno stříbrné, zlato surové; (15) akordeony, bandoneóny, basy (hudební nástroje), brumle (hudební nástroje), bubínky (hudební nástroje), citery, činely, dirigentské taktovky, dudy, dusítka na hudební nástroje, flašiny, flétny, gongy, harfy, harmonia, harmoniky, hoboje, housle, hubičky dechových nástrojů, hudební nástroje, hudební skříně, hudební syntezátory, huquin (čínské housle), jazýčky (na dechových nástrojích), kantaně, klapy na hudební nástroje, klarinet, klávesy pro hudební nástroje, klavíry, klobouky čínské (čínská zvonkohra), kobyly hudebních nástrojů, kolíky pro hudební nástroje, kolovrátky (flašiny) kontrabasy, kornety (hudební nástroje), kotle (hudební nástroje), kůže na bubny, kytary, ladicí klíče, ladičky, liry, mandoliny, mechanické klavíry (regulátory intenzity pro -), měchy do hudebních nástrojů, nátrubky na hudební nástroje, náustky na hudební nástroje, okaríny, otáčecí zařízení na noty, paličky bubenické, pedály nožní pro hudební nástroje, pipa (čínské kytary), píšťaly varhan, podbradky na housle, pouzdra na hudební nástroje, pruty smyčců, regulátory intenzity pro mechanické klavíry, rohy (hudební nástroje), ruční zvonky (hudební nástroj), sheng (čínské hudební dechové nástroje), smyčce, stojany pro hudební nástroje, struny pro hudební nástroje, střeva pro struny na hudební nástroje, suona (čínské trumpety), tamburíny, tamtamy, triangly (hudební nástroje), trombóny, trsátka, trubky (hudební nástroje), trumpety, tympány, válečky perforované hudební, válečky pro mechanické klavíry, varhany, violy, xylofony, zvonkohry (hudební nástroje), žabky smyčců, žíně na smyčce; (16) adresy (strojky pro tištění -), akvarely, alba, architektonické makety, archy papíru, aritmetické tabulky, atlasy, balicí papír, barvicí pásky do psacích strojů barvy (pouzdra s -) (školní pomůcky), blahopřání, blány (přilnavé natahovací -) na paletizaci (z umělých hmot), blány (rozmožovací -), bloky (papírnické výrobky), brožury, bryndáčky (papírové -), břidlicové tabulky, bublinové obaly (z umělých hmot), celofán (celulózové fólie) na balení, čínská tuš, číslice (tiskařské typy), číslovačky, dávkovače lepicí pásky (kancelářské potřeby), děrovačky (kancelářské potřeby) desky (papírnické výrobky), desky (psací -) s klípelem (na přidržování papíru), desky na dokumenty (šanonu, pořadače), desky rytecké, dětské plenky z papíru nebo buničiny (jednorázové -), dopisní papír, držáky na psací potřeby, etiketovací přístroje ruční, etikety, kromě textilních, figurky (sošky) z papírové hmoty, filtrační papír, filtry kávové (papírové -), fólie hliníkové na balení potravin, fólie viskózní na balení, fólie z umělých hmot na balení, formuláře, formy na modelovací hlíny (umělecké materiály), fotografie, fotografie (přístroje na lepení -), galvanotypy (polygrafie), globusy (zemské -), grafické reprodukcce, grafiky, gumičky (kancelářské potřeby), gummy na mazání, hektografy, hlína modelovací, hmota papírová (papírmaše), houbičky navlhčovací (kancelářské potřeby), hroty psacích per, hřebeny mramorovací (potřeby pro umělce), chrániče prstů (kancelářské potřeby), chromolitografie (polygrafie), inkoustové kameny (zásobníky inkoustu užíváné v čínském umění, kde je smíchán suchý inkoust s vodou), inkousty, jehly na leptání, kalamáře, kalendáře, kameny (litografické -), kamínky k psaní na břidlici, kancelářské potřeby, kromě nábytku, kancelářské sponky, kapesníky (papírové -), kartón (výrobky z -), kartotéční listky, karty, karty a pásky papírové na zaznamenání počítačových programů, karty perforované pro žakárové stroje, katalogy, kelímky papírové na mléčné výrobky, klávesy psacích strojů, knihy, knížky (brožované), knižní zarážky, komiksy, kopírovací zařízení (cyklostyly), korektory (tekuté -) (kancelářské potřeby), kornouty (papírové -), krabice lepenkové nebo papírové krabice na poštu, kreditní karty (přístroje na potisk -) (neelektrické), krejčovská křída krejóny (patentní tužky), kruzítka, kryty papírové pro květináče, křída na psaní, křída na značení, křívítka, kuličky do kuličkových per,

laminovačky na dokumenty pro použití v kanceláři, látky pro vázání knih, lepenka, lepicí pásy pro kancelářské účely a použití v domácnosti, lepidla pro kancelářské účely nebo pro domácnost, lepty, listky, litografie, makety (architektonické -), malířské stojany, malířské štětce, malířské válečky pro interiéry, manuály, mapy, mašle papírové, materiály na pečetení, mazání (pomůcky na -), mikrovlnné trouby (sáčky pro -), misky na vodové barvy, modelování (materiály na -), napínáčky, násadky na pera, nitě knihařské, noviny, nože na papír (kancelářské potřeby), nožičky k vyškrabávání písma pro kancelářské účely, obálky (papírnické výrobky), obálky (stroje kancelářské na zalepování -), obaly (papírnické výrobky), obaly na lahve lepenkové nebo papírové, obaly na spisy, obaly škrbové, oběžníky, obrazy, ocelová pera, oděvy (stříhy na -), odpadky (sáčky na -) z papíru nebo umělých hmot, olej otisky, opěradla na ruce pro malíře, ořezávátka na tužky, oznámení (rodinné události) (papírnické výrobky), paginovačky, paletizace (blány z umělých hmot přílnavé natahovací pro -), palety pro malíře, pantografy (kreslicí pomůcky), papír (řezačky na -) (kancelářské potřeby), papír balicí papír do registračních přístrojů, papír dopisní, papír na vyození zásevek (pro prádelníky) (parfémovaný nebo neparfémovaný), papír pergamenový, papír pro elektrokardiogramy, papír pro kopírování, papír pro rentgenogramy, papír sací, papír svítilny, papír toaletní, papír voskovaný, papír Xuan (pro čínskou malbu a kaligrafii), papírová prostrádla, papírové archy, papírové pásy, papírové ubrousky, papírové ubrusy, papírovina, paragony, pásy barvicí do tiskáren k počítačům, pásy doutníkové, pastelky, pasy (pouzdra na -), patrony (malířské -), pauzovací plátno pečete, pečetní oplatky, pečetní vosk, penály, pera (kancelářské potřeby), pera (utěráky na -), pera ocelová, pera plnicí, pergamenový papír, periodika, pérové spony, písma ocelová, plakáty, plány, plátna malířská, plátna pogumovaná (papírnické výrobky), plátno knihařské, plátno kopírovací (pauzovací), podložky (psací -), podložky na stůl papírové, podnosy na rozdělávání a počítání mincí, podušky na razítkování, pohlednice, pomůcky učební, kromě přístrojů, portréty, pořadače (kancelářské potřeby), poštovní známky, potahy tiskařské, kromě textilních, potřeby na psaní, poutače z papíru nebo z lepenky, pouzdra s barvami (školní pomůcky), pouzdra s psacími potřebami (kancelářské potřeby), praporečky (papírové -), pravítka, preparáty histologické (učební pomůcky), prkna rýsovací, prospekty, pruhy lepicí pro kancelářské účely nebo použití v domácnosti, průsvítka (papírnické výrobky), příloženky (rýsovací -), příručky, přístroje na potisk kreditních karet (neelektrické), psací potřeby, psací stroje (elektrické i neelektrické), publikace, pytlíky jako obaly (z papíru nebo umělých hmot), rámy sazečské, razítka, rejstříky (seznamy), ročenky, ručníky papírové, růžence, rýsovací nástroje, rytiny, sací papír, samolepky pro domácnost a pro kancelářské účely, sazebnice (polygrafie), sešity, sešíváčky (kancelářské potřeby), skicáky, slintáčky (papírové -), sponky kancelářské, spony na pera, stírátka na tabule, stojany na fotografie, stojany na pera a tužky, stojany na razítka, stříhy na šití, šablony (papírnické výrobky), školní potřeby, škrab (obalové materiály ze -), štětce, štítky (papírové nálepky), štočky tiskařské, štočky zinkografické, tabule reklamní z papíru nebo lepenky, tabule školní, tabulky (aritmické -), tabulky břídicové, těžítka, tikety, tiskárničky (přenosné -) (kancelářské potřeby), tiskařské lisy, tiskařské potahy, kromě textilních, tiskařské typy (písma a číslice), tiskopisy, tisky (rytiny), tištěné jízdní řády, trojúhelníky (rýsovací -), tuhy do tužek, tužky, učební pomůcky, kromě přístrojů, učební knihy, uhly na kreslení, uzávěratka neelektrická, válce do psacích strojů, vázání knih (materiály pro -), vázání knih (přístroje a stroje pro -) (kancelářské potřeby), vinětovací stroje, vlajky (papírové -), vosky modelovací, kromě dentálních, vzorky biologické pro použití v mikroskopii (učební pomůcky), vzory na kopírování, vzory pro výšivky, záložky do knih, zápisníky (notesy), zarážky na knihy, zeměpisné mapy, znaky grafické (pro kopírování), zpěvníky, tapety papírové; (18) aktovky (kožená galanterie), batohy, brašny lovecké, brašny na nářadí (prázdné), brusle (řemínky na -), cepíny, cestovní kufrы, desky na noty, deštníky, domácí zvířata (oblečky pro -), držadla kufrů, hole, chlebníky, imitace kůže, jelenice, kromě jelenice na čištění, kabelky, klapky (kožené -), klíčenky (kožená galanterie), kostice na deštníky nebo slunečníky, kostry kabelek, kozinka, kožená lepenka, kožešiny (kůže zvířat), kožešiny (pokrývky z -), krabice kožené nebo z kožené lepenky, kufrы, kůže (zpracované -), mošny, nábytek (kožené ozdoby na -), nábytek (potahy kožené na -), nákupní tašky, neceséry cestovní (kožená galanterie), nitě kožené, obaly na oděvy (cestovní), pásy (kožené -), pásy na nošení závesné kožené, peněženky, pokrývky pro zvířata, popruhy kožené, popruhy pro nošení kojenců, pytle jako obaly (kožené -), ruksaky, řemínky (kožené -), sáčky jako obaly (kožené -), sedlářské výrobky, semiš, kromě semiše na čištění, sítky nákupní, slunečníky, spletané peněženky, sportovní tašky, šňůry (kožené), tašky (náprsní -), tašky cestovní, tašky lovecké, tašky na kolečkách, tašky na nošení dětí, tašky plážové, torby lovecké; (20) bambus, bambusové závěsy, barely (nekovové), bečky (nekovové), bedny ze dřeva nebo z umělých

hmot, bidla nekovová, boudy pro domácí zvířata, cívky (dřevěné -) na přízi, hedvábi a nitě, časopisy (stojany na -), části nábytku ze dřeva, čepy (do sudů) (nekovové), čísla domovní kromě kovových a svítilnic, dávkovače ručníků, upevněné, (nekovové), dekorální předměty (přenosné), desky k vystavování zboží, desky pod psací stroje, desky skleněné pro zrcadla, deštníky (stojany na -), díla umělecká ze dřeva, vosku, sádry nebo umělých hmot, drápy (zvířecí -), držáky na kartáče, držáky na noviny, držáky na záclony a závěsy, kromě držáků z textilních materiálů, dřevěné rolety, drézy (snímatelné kryty nebo vložky pro -), dužiny (sudů), dveře (kování na -) (nekovové), dveře (závěsy u -) (nekovové), dveřní kliky, ne z kovu, dvířka k nábytku, gauče, háčky na oděvy (nekovové), háčky na záclony, hadice (navijáky na -), kromě mechanických a kovových, háky k věšákům (nekovové), hmoždinky do zdi (nekovové), chodítka dětská, jantar, jelení parohy, kabáty (věšáky na -) (nábytek), kabely nebo trubky (úchytky pro -) (z umělých hmot), kádě (nekovové), kancelářský nábytek, kartáče (držáky na -), kartotéky (nábytek), karty klíčové z umělých hmot (nekódované), kladky z umělých hmot pro rolety, klíče (tabule s háčky na zavěšení -), klobouky (stojany na -), koberce (tyče na přidržení schodišťového -), kočky (sloupky na drápání pro -), kohoutky pro sudy (nekovové), kolébky, kolečka k nábytku nekovová, kolíčky (nekovové), kolíky stanové (nekovové), komody, kontejnery (nekovové), konzole na záclony a závěsy, korál, korálky (závěsy z -) ozdobné, korek (pásy z -), kost (z velryb) jako surovina nebo polotovary, koše, košíky (nekovové), kování na dveře (nekovové) kování na okna (nekovové), kování na postele (nekovové), kozy (na položení materiálu), krabice ze dřeva nebo z umělých hmot, krejčovské panny, krejčovské stojany, krmelce, kroužky na záclony, křesla, kukaně, květináče (podstavce na -), květiny (stolky na -), lahve (stojany na -), lahve (uzávěry na -) (nekovové), lastury ústřic, lavičky (nábytek), lehátka skládací, lékárníčky, lenošky, lištové rolety vnitřní (žaluzie), lišty na rámy obrazů, lišty u nábytku z umělých hmot, lůžka (hydrostatická -), kromě lůžek pro léčebné účely, lůžka (vodní -), lůžkoviny (s výjimkou ložního prádla), masáže (stoly na -), matice (nekovové), matky (ke šroubům) (nekovové), matrace, matrace nafukovací, kromě matrací k léčebným účelům, mořská pěna, mušle, nábytek, nábytek (části -) ze dřeva, nábytek (dvířka k -), nábytek (kovový -), nábytek (obložení -) (nekovové), nábytek (školní -), nádoby (nekovové) uzávěry na -, nádoby z umělých hmot (jako obaly), nádrže na tekutá paliva (nekovové), nádrže, kromě nádrží kovových a nádrží zděných, nářadí (násady a rukojeti k -) (nekovové), násady na kosy (nekovové), násady na smetáky (nekovové), navijecí cívky na hadice, kromě kovových a mechanických, nože (rukojeti -) (nekovové), nýty (nekovové), obložení nábytku (nekovové), obrazy (rámy na -), obruby ze slámy, obruce na sudy (nekovové), obrýsnice (u železnic) (nekovové), oděvy (háčky na -) (nekovové), oděvy (ochranné obaly na -), oděvy (ramínka na -), ohrádky pro děti, opěrky na hlavu (u nábytku), ošátky, ozdoby pohyblivé (ozdoby z umělých hmot pro potraviny, palety (nakládací -) (nekovové), paliva (nádrže nekovové na tekutá -), paravány (nábytek), pásy dřevěné, pásy korkové, perleť jako surovina nebo polotovary, pláště, počítače (stolky pojízdné pro -) podnožky, podstavce (nosiče) na sudy (nekovové), podstavce na květináče, podstavce pro počítací stroje, podušky, pohovky, police (nábytkové -), polštáře, ponky, postele (kování na -) (nekovové), postele (pelesti -) dřevěné, postele, poštovní schránky, kromě zděných a kovových, poutače ze dřeva nebo z umělých hmot, prádelníky (se zášuvkami), prkénka na krájení a sekání masa, proutěné zboží, přepravky (nekovové), přiborníky, psací stoly, psí boudy, pultíky (pro zpěváky), pulty, rákos (jako materiál na spletání), ramínka na oděvy, rámy na vyšívání, ratan, regály, reklamní předměty, rohy (zvířecí -), ruční zrcátka (toaletní zrcátka), rukojeti na nářadí (nekovové), sádky (rybářské -), sedadla (kovová -), sekretáře, servírovací stolky pojízdné, schody (stupně -) (nekovové), schránky ze dřeva nebo z umělých hmot, schůdky pohyblivé pro nastupování cestujících (nekovové), sklo (stříbřené -) (pro výrobu zrcadel), skříňky na hračky, skříňky na jídlo (spížky) (nekovové), skříňky na léky, sláma (obruby ze -), sláma (pletené předměty ze -), slonovina jako surovina nebo polotovary, sofa, státní poznávací značky (nekovové), stojany k vystavování zboží, stojany na časopisy, stojany na střečné zbraně, stoličky, stolky odkládací, stolky pojízdné servírovací, stolky pracovní (školní lavice), stoly, stoly masážní, stoly pracovní, svorky kabelové (nekovové), šoupátka nekovová (kromě šoupátek jako součástí strojů), špalíčky do zdi (nekovové), špalíky na krájení a sekání masa (pro řezníky), šrouby s hlavou a maticí (nekovové), stíty (vývěsní -) ze dřeva nebo umělých hmot, těsnící uzávěry (nekovové), truhlářské umělecké výrobky, truhly (nekovové), tyče záclonové, tyčky k rostlinám, úchytky kabelů nebo trubek (z umělých hmot), ulity, úly včelí, úly včelí (voskové pláště pro -), umělecká díla ze dřeva, vosku, sádry nebo umělých hmot, umělecké truhlářské výrobky, ústřice (lastury z -), uzávěry drenážních trubek z umělých hmot, uzávěry lahvové (nekovové), válce k roletám, vějíře, ventily (nekovové) (kromě ventilů jako součástí strojů), ventily (vodovodní -) z umělých hmot, vitríny

(nábytek), vosk (figury z -), vozidla (zámkový pro -) (nekovové) vozíky, vycpaná zvířata, zámkový, (kromě kovových a elektrických), zástěny ochranné u topenišť pro domácnost, zásuvky, zátky do lahví, závěsy korálkové ozdobné, závory (nekovové), zrcadla, žebříky ze dřeva nebo z umělých hmot, želvovina, žerď (vlajkové), židle; (21) aerosolové dávkovače, amfory, bandasky, baňky, lahve (skleněné nádoby), cedníky, cestovní lahve, čistící nástroje, dávkovače mýdla, dávkovače toaletního papíru, dávkovače papírových ručníků (zásobníky na -), domácí zvířata (klece pro-), drátěnka na čištění, držáky na mýdlo, držáky toaletního papíru, elektrické zařízení na vábení a ničení hmyzu, espressa (kávovary) neelektrické, esusy, flakóny, formy kuchyňské, bonboniéry (ozdobné krabice na cukroví), boxy chladicí přenosné, s výjimkou elektrických, cedníky pro domácnost, cestovní lahve, cukřenky, čajová nálevka, čajová vajíčka (sítky), čajové servisy, čištění odpadu (zvony), čutory, demižony, drátěnky na použití v kuchyni, drátky na čištění parket, drtiče kuchyňské, s výjimkou elektrických, džbánky, džbány, formičky, tvořítka na pečení, formy kuchyňské, formy na koláče, formy na led, fritézy, s výjimkou elektrických, háčky pro zapínání knoflíků, hadry na čištění, hluboké misky, hmyz (pasti na -), holicí štětka, houbičky na čištění, houby na použití v domácnosti, hmce, hmce tlakové, s výjimkou elektrických, hrnciřské zboží, hřebeny, hůlky, mrazicí lahve, jehlice, špejle (kovové) na pečení, grilování, kádě na oplachování, kalíšky na vajíčka, kamenina, karafy, stolní lahve, kartáče dehtovací s dlouhou rukojetí, kartáče elektrické, kartáče na obuv, kartáče na umývání nádobí, kartáčky na nehty, kartáčky na obočí, kartáčky zubní, kastrolky, kávovary neelektrické, kávové servisy, kbelíky, kolíčky na prádlo, konvice na čaj, konvice na kávu, ne elektrické, konvice na vaření vody, s výjimkou elektrických, kopyta (napínáky na obuv), korbele, kořenky (souprava -), kosmetické náčiní, koše piknikové (včetně nádobí), košíky na chléb (pro použití v domácnosti), košťáče na ochutnávání vína, kotlíky, koule skleněné, krabice na jídlo, přesnídávkový, krabičky na čaj, krabičky na mýdlo, kráječe těsta, konve, kroužky (věšáky a -) na ručníky, kroužky na ubrousky, kufříky toaletní, květináče, labuťky do pudřenky, lahve, nádoby chladicí, mrazicí, lapače hmyzu, leštiče parket, s výjimkou elektrických, likérové soupravy, lisy na česnek (kuchyňské potřeby), lisy na ovoce pro domácnost, s výjimkou elektrických, lopatky na dory, lopatky na pečivo, lžice na boty, lžice na míchání (kuchyňské náčiní), majolika, mandly na žehlení kalhot, máselničky, misky hluboké, misky na ovoce, misky pod svíčky, s výjimkou misek z drahých kovů, misky hygienické na vylučování pro domácí zvířata, misky na zeleninu, misky polévkové, mixéry ruční (šejkry), mixéry, s výjimkou elektrických pro použití v domácnosti, mlýnky ruční pro domácnost, mozaiky skleněné, s výjimkou mozaik pro použití ve stavebnictví, naběračky kuchyňské, náčiní pro použití v domácnosti, nádoby (jiné než přístroje), nádoby, s výjimkou nádobí z drahých kovů, nádoby v domácnosti a v kuchyni, nádoby skleněné, nádoby skleněné opletené, nádoby tepelněizolační (termosky), nálevky, trychtyře, napajedla, napínací rámy na oděvy, napínáky na rukavice, nástroje na čištění, nitě skleněné, ne na textilní účely, noční nádoby (nočníky), nudle (strojky na výrobu -), odpad bavlněný na čištění, ohřívače neelektrické na kojenecké lahve, omáčníky, podšálky, opálové sklo, oplátkové formy na pečení, s výjimkou elektrických, otvíráky na lahve, pánve na smažení, pánvičky, kastrolky (kameninové -), párátko, pasti na hmyz, pasti na krysy, potkany, pečivo (schránky na -), pepřenky, péřové oprašovače, plácačky na koberce, plácačky na mouchy, podložky pod horké nádoby, podnosy kromě papírových a určených k prostírání, podnosy pro domácí použití, podpory pro rostliny (aranžování květin), podstavce na žehličky, pohárky z papíru nebo umělých hmot, poháry na ovoce, pohlčovače dýmu pro domácnost, pokladničky, s výjimkou kovových, poklapy na nádoby, poklapy na sýr, poklapy pro bytová akvária, polní lahve, polštářky na čištění, popelnice, porcelán, porcelánové čínské bibeloty, potahy na žehličku, potřeby kuchyňské neelektrické, pouzdra na hřebeny, pouzdra na jídelní listek, prádelní sušáky, prachovky, práškové sklo pro dekoraci, prkénka kuchyňská na krájení, prkna žehlicí, překapávače kávy neelektrické, přístroje na odstraňování zápachu pro osobní potřebu, pudřenky, rejžáky, rendlíky na smažení, rozprašovače na parfém, rozstříkovače na zalévání květin a rostlin, rozně pro použití na pečení, rukavice pro domácí použití, sáčky izotermické, sběračky kuchyňské, semiš na čištění, sifonové lahve na výrobu sodové vody, síta pro domácnost, sítky pro domácnost, skleněná vlina, jiná než na izolaci, skleněné ampule nádoby (baňky), skleněné zátky, sklenice na pití, sklo emailované, sklo křišťálové (výrobky z -), sklo malované, sklo obsahující jemné elektrické vodiče, sklo opalované, sklo opálové, sklo smaltované, slánky, smetáček a lopatka na droby, smetáky, soupravy kuchyňského nádobí, soupravy likérové, stěrky (kuchyňské náčiní), stojánky na odkládání nožů, stojánky na olej, stojánky na olej a ocet, stojánky na párátko, stojánky na vajíčka, stojany na grily, stojany na holicí štětka, stojany na rozně, stojany na žehličky, stolky otočné servírovací, struhadla pro domácnost, stříkačky na zalévání květin a rostlin, sušáky na

prádlo, svícný, šálky, šejkry, šlehače kuchyňské s výjimkou elektrických, štětka na čištění záchodů, štíty vývěsní, reklamní z porcelánu nebo skla, tácy (podnosy), talíře, tampóny na čištění, terária do bytu pro pěstování rostlin, těsto (kráječe na -), trychtyře, tyčinky, hůlky jídelní (kuchyňské náčiní), uhláky, utěrky na nábytek, utěrky na úklid, utěrky napuštěné čistícími přípravky na čištění, uzávěry na poklice od hmců, válečky na těsto (pro domácnost), vaničky (dětské, přenosné), vaničky na praní, vaničky pro ptáky, vázy, vodní přístroje na čištění zubů a masáž dásní, voliéry, klece pro ptáky, vykrajovátko na pečivo (kuchyňské náčiní), vykuřovadla na vonné látky, parfém, výlevky, vývrtky, zahradnické rukavice, zařízení chladicí na potraviny pro domácnost, obsahující chladicí směsi (chladicí média) – v rámci této třídy, zařízení kropicí, zásobníky papírových ručníků a mýdla, zátky, uzávěry skleněné, zavlažovače, zhašeče svíček, zouváky, žejdlíky na pivo, elektrické zařízení na vábení a ničení hmyzu, brčka na pití, poklapy textilní na čajové konvice nebo kalíšky s vajíčky; (22) automobily (lana vlečná pro -), balení (provazy, šňůry na -), bavlna surová, bavlněný odpad jako vycpávkový materiál, cupanina, česaná vlina, dřevitá vlina, filtrační vata, firetové odpadové hedvábní, hedvábní surové, hedvábní šapové, hobliny dřevěné, juta, kabely, s výjimkou kovových, kajčí peří, kapok, kavylová vlákna, kokosová vlákna, konopí (materiál), konopné popruhy, koudel, lahve (slaměné, proutěné obaly na -), lana, s výjimkou kovových, len surový, lišty jako části okenních žaluzií, lodní plachty, lůžkoviny (peří do -), lýko, markýzy z textilních materiálů, markýzy ze syntetických materiálů, maskovací sítě, materiály vycpávkové, s výjimkou gumových a plastových, motouzy, odpad vlněný, ovčí rouno, papírové provazy, pásy balicí nebo lemovací, s výjimkou kovových, pásy, s výjimkou kovových, na manipulování s nákladem, peří do lůžkovin, peří jako čalounický materiál, peří prachové, piliny, plachtovina na maskování, plachtovina nepromokavá dehtová, plachty lodní, plachty vozové, pletené provazy na zhotovování bičů, pletené zboží (pytle pro praní -), pletivo na síť, podpěry, s výjimkou kovových, na manipulování s nákladem, provazy, příze na síť, příze nekovová na použití v zemědělství, pytle na přepravu a uskladnění volně loženého (sypaného) zboží, pytle pro praní pleteného zboží, pytlíky textilní na balení, rafie (lýko z rafiové palmy), ramiová vlákna, rolety ze syntetických materiálů, řemeny nekovové na manipulaci s nákladem, sáčky textilní na balení, sisal, síť, síť houpací, visutá lůžka, síťky, síťovina, srst velbloudí (materiál), srst zvířat, stany, struny, stříž z ovčí vlny, třísky dřevěné, umělohmotná vlákna pro textilní účely, vlákna espartová, kavylová, vlákna textilní, vlákna umělohmotná pro textilní účely, vlákna, s výjimkou kovových, na uzavírání, vlasy, vlina střížní, vlina surová nebo zpracovaná, vlněná mykaná příze, žaluzie lištové okenní, žebříky (provazové), žině; (24) balóny vzdušné (textilie nepropouštějící plyn pro -), barchet, bavlněné látky, brokát, cestovní příkrývky, damašek, esparto (textilie), etamin (záclonovina), filtrační materiál (textilní -), flanel (textilie), flauš (tkanina), frýz (hrubá silná vlněná mykaná tkanina), gáza jako tkanina, hedvábní (textilie z -), hedvábné tkaniny pro tištěné vzory, kapesníky látkové, kartoun, kanava na vyšívání a tapiserie, kartoun tištěný (kaliko), klobouky textilní (podšívky pro -), koupelnové textilie, s výjimkou oblečení, krep (textilie), krepon (jemná vlněná tkanina), látky, ložní pokrývky a příkrývky, ložní prádlo, lůžkoviny, manšestry, marabutová textilie (jemná hedvábná látka), matrace (povlaky na -), moleskin (textilie), moskityéry, nábytek (potahy na -) z textilních materiálů, obuv (textilie pro -), odličovací ubrousky textilní, pásy textilní pro tisk, plátno, plédy, plst*, podložky na stůl pod sklenice, talíře (prostírání), podšívky textilní, podšívky textilní pro klobouky, podšívky textilní pro obuv, pogumované textilie, ne pro papírenské účely, pokrývky polštářové ozdobné, portiéry (závěsy), potahy na matrace, potahy na nábytek (ze syntetických materiálů), potahy na nábytek z textilních materiálů, potahy na postele, potahy ochranné na nábytek, povlaky na nábytek, ze syntetických materiálů, povlaky na sklápěcí kryty toalet, povlaky ochranné na polštáře, prádlo vyšívání, praporovina (tkanina), prapory, s výjimkou papírových, prostírání anglické, kromě papírového, přehoz vlněný, pytlovina (žiněná tkanina), rajón (umělé viskózní hedvábní), ramie (textilie z -), rukavice (mycí -), samet, síť proti moskýtům, síťovina konopná (bytová textilie), spací pytle, sprechové závěsy z textilu nebo umělé hmoty, stolní ubrousky látkové, stolní ubrusy (ne z papíru), sukno na kulečnickový (biliardový) stůl, syntetické materiály (náhražkové tkaniny) sypkovina, ševiot (vlněná tkanina), taft, tapety textilní, textilie imitující kůži, textilie netkané, textilie pro boty a obuv, textilie pro koupelny, s výjimkou oděvů, textilie vlněné, textilie ze syntetických materiálů (náhražkové tkaniny), textilie žinylkové, látky bavlněné, tiskařská podložka (textilní), tkaniny elastické, tkaniny konopné, tkaniny lněné, i tkaniny pogumované, ne pro papírenské účely, tkaniny pro čalouníky, tkaniny pro luxusní prádlo, tkaniny přílnavé za tepla, tkaniny s předkresleným vzorem na vyšívání, tkaniny sisalové, tkaniny ze skleněných vláken pro textilní užití, tyl, ubrusy, s výjimkou papírových, úplet, utěrky, ručníky textilní, utěrky na sklo, vlaječky (ne z papíru), vlajkovina, vlněné

textilie, vyšívané prádlo, závěsy textilní nebo plastové, zefír (textilie), žerzej (tkaniny), žinky hygienické; (25) bačkory, barety, boa (kožešinové límce), body (spodní prádlo), boty šněrovací, bryndáčky (ne z papíru), bundy sportovní, čelenky, čapky (přílehlavé), čepice, čepice koupací, dřeváky, fotbalová obuv, gabardénové oděvy, galoše, holínky polovysoké, holínky vysoké, chrániče uší (proti chladu, jako pokrývka hlavy), kabátky krátké, kabáty (svrchní-), kalhoty, kalhoty jezdecké krátké, kamaše, kapesníčky do vrchní kapsy saka, kapuce, kloboukové formy, klobouky, kolíky k fotbalovým kopačkám, kombiné (spodní prádlo), kombinézy (oděvy), konfekce, korzety (prádlu), kostýmy, obleky, košile, košilová sedla, koupací pláště, kování na obuv, kožešiny (oděvy), kravaty, legíny, límce, límečky, lyžařská obuv, lyžařské rukavice, manžety, masky (na spaní), maskarní kostýmy, noční kabátky, oblečení, obuv (podpatky pro -), obuv (protiskluzné pomůcky pro -), obuv gymnastická, obuv koupací, obuv plátěná, obuv pláťová, obuv pro fotbal, oděvy, opasky, pantofle, pásky ke kalhotám, pásky ke kamaším, paty u punčoch, peleríny, plastróny (nevázané kravaty), pláště, pláštěnky, plavky, pletené zboží (stávkové zboží), podešve vnitřní, podpatky, podprsenky, podrážky k obuvi, podrážky vnitřní, podšívky hotové konfekční, (jako části oděvů), podvazkové pásy, podvazky, podvlékačky (dlouhé spodky), pokrývky hlavy, ponožky, potítky, prádlo (spodní), prádlo spodní (proti pocení), protiskluzné pomůcky pro obuv, přezůvky přes boty, psí dečky (nízké kamaše), pulovry, punčocháče (punčochové kalhoty), punčochy, pyžama, pytle na oděvy, ramínka u dámského prádla, rukavice, rukávnický, rybářské vesty, saka, sandály, sáří (oděv indických žen), snímatelné límce, spodničky, sportovní obuv, střevce, sukně, svetry, šály, šátky kolem krku, šaty dámské, šerpy, šle, šněrovací boty, špičky pro obuv, tílka, košílky, trepky, trička, turbány, uniformy, vložky hotové konfekční (jako součást oděvu), výbavička pro novorozence, zástěry, závoje, zimníky, živůtky (krátké kabátky), župany; (26) bambule, brože (jako oděvní doplňky), cedulky na prádlo, cetky lesklé (ozdoby na oděvy), copy (vlasové), cyklisté (kalhotové svorky pro -), čelenky, čísla startovní, člunky na zhotovování rybářských sítí, dracouny (prýmkařské zboží), elastické stuhy, etikety na prádlo a oděvy, flitry na oděvy, galanterie textilní pro vyšívání, girlandy, gummy do prádla, háčky ke korzetům, háčky ke šněrovacím, háčky na obuv, háčky pro háčkování, háčky pro vyšívání, hříbky na látání, spravování, jehelníčky, jehelníky, jehlice pletací, jehly knihařské, jehly knihvazačské, jehly látací, jehly navlékací, jehly pro stroje na česání vlny, jehly sedlářské, jehly šicí, kaloun na lemování, kanýry, kloboukové ozdoby (ne z drahých kovů), knoflíky, korzetové kostice, krabice na šicí potřeby, krabičky na jehly, krajky, kroužky ke šněrovacím dírkám (na obuv), kroužky na oděvy, kuříky na šicí potřeby, květiny umělé, lacetky, lemovky, lemy elastické na rukávy, náplety elastické na přidržování rukávů, náprstky na šití, nárameniky, nažehlovací záplaty na opravu textilu, obruby stehované, očka na oděvy, oděvní šňůrky, oděvy (uzávěry, spony na -), odznaky ozdobné (knoflíky), ovoce umělé, ozdobné jehlice, ozdoby blýskavé (pro oděvy), ozdoby do vlasů, ozdoby stříbrné (výšivky), ozdoby zlaté (výšivky), pajetky, paruky, pásky samozáhybné (výrobky galantérmí), paspulky, patentky, peří (oděvní doplňky), pikoty (zoubky krajky), polštářky na špendlíky, podvazkové spony, polštářky na jehly, porta, prýmky, přezky (oděvní doplňky), příčesky z vlasů, rozety (textilní galanterie), sítky do vlasů, sponky do vlasů, spony, startovní čísla, stehované obruby, stroje na česání vlny (jehly pro -), strážce (prýmkařské zboží), stuhy, šněrovací jehly, šněrovadlo do bot, šňůrky do oděvů, šňůry pletené, špendlíky (vyjma šperků), tkaničky do bot, třásně, třípytky slídové (flitry), tupé (částecná paruka), umělé věnce, umělé vlasy, umělé, falešné vousy, umělé rostliny, vázačky místo kravaty, vlákná kovová postříbřená nebo pozlacená k vyšívání a pro prýmkařství, vlásenky, vlasové spony ozdobné, vlasy (stužky do -), vlněné tkanice, volány (krajkovina), výšivky, zipy, zdrhovadla, žinylka (prýmkařské zboží); (27) koberce, koberečky, krytiny podlahové, krytina podlahová vinylová, linoleum, plátno voskované (linoleum), podlahové krytiny, podložky pod koberec, protiskluzné rohože, předložky do automobilů, předložky koupelňové (rohožky), rohože rákosové, rohože z tkaného lana pro lyžařské svahy, rohožky, rohožky u dveří (nekovové), tapety, tělocvičné žíněnky, umělé trávníky; (28) autička na hraní, automobilové modely zmenšené, balónky na hraní, baseballové rukavice, bazény plavecké (potřeby pro hru), biliardové (kulečnickové) koule, mantinely, biliardové (kulečnickové) stoly, biliardové špičky (na tága), boby, boty na bruslení s upevněnými bruslemi, bowling (zařízení a náčiní na -), boxerské rukavice, brusle (in-line -), brusle lední, bublifuk, cvičební prkna, cvičební pytle, činky, dáma (stolní hra), disky (sportovní nářadí), divadelní masky, domino (stolní hra), duše hracího míče, elektronické terče, fleret pro šerm, fotbal (stoly pro stolní-), golfové hole, golfové rukavice, golfové vaky na kolečkách nebo bez koleček, gymnastické zařízení, háčky na ryby, hokejky, hole golfové, holenní chrániče (sportovní zboží), holubi asfaltovní (zařízení na vypouštění terčů v podobě -), holubi hliněná (terče), horolezecká výstroj, houpačky, hra v

kostky, hra v kuželky, hra v šachy, hrací karty, hrací kuličky, hračky, hračky plyšové, hračky pohyblivé, hračky pro domácí zvířata, hráčské pátky (sportovní náčiní), hrany lyží, hry společenské, hry stolní, hůlky pro mažoretky, chrániče kolen - nákoleníky (sportovní potřeby), chrániče na lokty (jako sportovní potřeby), chrastítka, chřestítka, jízdní kola nehybná určená pro trénink, káča, kaleidoskopy, kanadské žertíky (atrapy), kapsle do kapslových pistolí (hračky), kapsle třaskavé (pyrotechnika) jako hračky, karnevalové masky, kesery (rybářské sítě určené pro rychlé přenášení ulovených ryb), kluzáky závěsné (rogalla), kola rulety, koloběžky, koně houpací, kostky stavebnicové (hračky), kotiliony (plesové ozdoby), koule hrací, kouzelnické potřeby, kroužky (hra, při které se kroužky házejí na kolíky), kryty na lyže, křída na biliardová tága, křídla padáková, kůže tulení (obaly na lyžařské skluznice proti klouzání), kuželky, lahve sací pro panenky, lední brusle, loutky, lovecké vábničky, lukostřelecké náčiní, lyžařské vázání, lyžařské vosky, lyže, lyže vodní, mah-jong (hra společenská čínská podobná dominu), malé plachetnice, maňásci (prstová loutka), markéry (kulečnickové) (tabulky na zaznamenávání stavu hry), maskovací clony (sportovní vybavení), medvídky plyšové, míče hrací, míče badmintonové, míčky na hraní, můstky odrazové (sportovní nářadí), náčiní rybářské, nástroje na úpravu dřev pro golf, nástroje na úpravu golfových značek, navijáky na draky, návnady pro lov a rybolov, obuv bruslařská s upevněnými bruslemi, ozdoby na vánoční stroměčky (s výjimkou osvětlení a cukrovinek), pachové návnady pro lov a rybaření, paintball (náboje pro pistole na -) (sportovní nářadí), paintball (pistole na -) (sportovní nářadí), pákkařské rukavice na kriket nebo baseball (herní potřeby), panenky, panenky (domečky pro -), panenky (postýlky pro -), panenky (šatičky pro -), paragliding (padáková křídla), pistole (hračky), pistolky (hračky), plachetnice malé, potápěčské ploutve, plováky pro rybáře, podběráky pro rybáře, podkovy koňské na hraní, pohárky na hrací kostky, posilovací stroje, pruty rybářské, pryskyřice pro atlety, přístroje pro tělesná cvičení, pučky hokejové, pušky harpunovací (jako sportovní potřeby), puzzles, pytle s kriketovými potřebami, rakety s pružným výpletem (sportovní náčiní), rozbušky (pyrotechnika) jako hračky, roznětky (zábavná pyrotechnika) (jako hračky), rukavice (pro sportovní hry), rukavice boxerské, rukavice pro pákkaře na kriket nebo baseball (herní potřeby), rukavice pro šermíře, ruleta (kola pro -), sánky (sportovní potřeby), sedule (materiál na rybářské vlasce), sílice svalů, sítě (sportovní potřeby), sítě na motýly, skateboardy, skluzavky (hry), sněhové koule, sněžnice, sniž umělé na vánoční stroměčky, splávky (rybářská výstroj), sportovní suspensory pro muže (sportovní vybavení), stavebnice (hračky), stěrky na lyže, stěžně pro malé plachetnice, stojany na vánoční stroměčky, stolní tenis (stoly na -), stroměčky vánoční umělé, strunové výplety raket, střely do praku (sportovní nářadí), surfovací lyže, surfovací prkna, šachovnice, šachy, šermířské masky, šermířské rukavice, šermířské zbraně, špičky (hra), tága kulečnicková, talíře létající (hračky), tenis (zařízení na vrhání míčků na -), terče, terče (elektronické), tobogan (hry), trenažéry, udičky na ryby, úchytky na svíčky pro vánoční stroměčky, vábničky (lovecké -), válce pro jízdní kola nehybná, trénování, vázání na lyže, vnařidla pro lov a rybolov, vrhací (lurč) - hra s kostkami a kameny, vrše rybářské (proutěné košíky na chytání ryb), výstroje na malé plachetnice, zábavné stroje, automatické a automaty, zápalky nárazové (zábavná pyrotechnika) jako hračky, zařízení gymnastická, zařízení pro kulturního, zvonky na vánoční stroměčky, žertovné předměty pro oklamání, žetony hrací, hry (herní zařízení) upravené pro použití s externí obrazovkou nebo monitorem, kruhy plovací, vesty plovací, zábavní přístroje upravené pro použití s externí obrazovkou nebo monitorem; (29) ajvar, ančovičky (sardele), arašidové máslo, bílek (vaječný -), bramborové lupínky, bramborové vložky, brusinkový kompot (kompot), bujón, vývar, cibule (konzervovaná -), čočka konzervovaná, datle, droby, vnitřnosti, dršťky, drůbež (neživá), dřev (ovocná -), džemy, fazole (konzervované -), gamát (mořský rak (neživý)), grilované mořské řasy, hlemýžď vejce (na konzumaci), hnízda ptačí jedlá, hrách (konzervovaný -), hranolky (bramborové), hrozinky, hummus (pasta z cizrnou), humři (neživí), huspeniny, jablečné pyré, játra, játrová paštika, jedlá želatina, jedlé oleje, jedlé tuky, jelito, krvavá tlačěnka, jogurt, kakaové máslo, kandované ovoce, kaviár, kefir, klobásy, salámy, párky, kloblíhy plněné brambory, kokos sušený (kokosová moučka), kokosové máslo, kokosový tuk, kokosový olej, kompoty, konzervy masové, konzervy rybí, konzervy zeleninové, korýši (s výjimkou živých), kostní olej, konzumní, krevety (neživé), krokety, kukuřičný olej, kumys (mléčný nápoj), kyselé mléko, kyselé zeli, langusty (neživé), lanýže (konzervované -), lněný olej pro kulinářské účely, lecitín pro kulinářské účely, losos, lůj (jedlý -), lupínky (bramborové), mandle (zpracované -), margarín, marmeláda, máslo, maso, masové extrakty, měkkýši (neživí), mléčné nápoje (s vysokým obsahem mléka), mléčné výrobky, mléko, morek jako potrava, moučka rybí pro lidskou spotřebu, mražené ovoce, nakládaná zelenina, nasolené potraviny, občerstvení na bázi ovoce, olej řepkový jedlý, olivový olej (jedlý -), olivy konzervované, oříšky

zpracované, ovoce (kandované -), ovoce (zavařené slazené -), ovoce mražené, ovoce naložené v alkoholu, ovocná dřev, ovocné kůry, ovocné rosoly, ovocné saláty, palmové ořechy (jedlý olej z -), palmový olej (jedlý), pektin pro kulinářské účely, polévky, polévky (přípravky na výrobu -), potraviny (solené -), potraviny z ryb, příslušené ovoce (naložené v cukru), pyl jako potrava, raci (s výjimkou živých), rajčatový protlak, rybí plátky (filé), ryby (potravinářské výrobky z -), ryby (solené -), ryby ve slaném nálevu, ryby, s výjimkou živých, sardinky, sezamový olej, slanečci, sledi, slanina, slunečnicový olej (jedlý -), smetana, sójové boby, konzervované jako potrava, sójové mléko (náhražka mléka), sušená vejce, syrovátka, sýry, sýrdlo, šlehačka, šťávy (zeleninové -) na vaření, šunka, tahini (pasta ze sezamových semínek), tofu, tukové pomazánky na chléb, tukové substance na výrobu jedlých tuků, tuky jedlé, tuňák, tvaroh, ústřice, s výjimkou živých, uzenniny, uzenniny v těstě, vejce, vepřové maso, vepřové sádlo, zázvorový džem, zelenina (sušená -), zelenina (vařená -), zelenina v pikantním nálevu, zeleninové polévky, zeleninové saláty, zeleninové šťávy na vaření, zvěřina, žampiony, konzervované, želatina, žlutek; (30) anýz (semena), arašidové cukrovinky, aromatické přípravky do potravin, badyán, bombóny, bramborová moučka pro lidskou spotřebu, cikorka (čekanka) jako kávová náhražka, cukr, cukroví, cukrovinky, čaj, čátní (indické směsi) (chuťové přísady), čokoláda, čokoládové nápoje, dorty, droždí, fazole (moučka z -), fondány (cukrovinky), glukóza pro kulinářské účely, hořčice, housky, hřebíček (koření), chaluhu (koření), chalva (cukroví), chléb, jamí závitky, chuťové přísady, ječmen (loupáný -), ječmen (mletý -), ječmen (mouka z -), jemné pečivo, jogurtová zmrzlina, kakao, kakaové nápoje, kandys jako potrava, kapary, kari (koření), kaše ovesná (mléčná-), káva, kávové nápoje, kávové příchutě, kečup, keksy, koláče s náplní, konzervační sůl, koření, krekry, kroupy pro lidskou spotřebu, krupice, kuchyňská sůl, kukuřice (mletá -), kukuřice (pražená -), kukuřičná kaše, kukuřičná mouka, kukuřičné vločky, kukuřičný škrob, kukuřičný šrot, kurkuma jako potrava, kvas do těsta (kvasnice), kvasinky, kypřičí prášek, led (přírodní nebo umělý), lékořice, lepek jako potravin, listové těsto, lněné semeno pro lidskou spotřebu, loupáný ječmen, loupáný oves, lupínky, vločky (obilné), majonéza, makaróny, maltosa (sladový cukr), mandlové cukrovinky, mandlové těsto, marcipán, marinády (chuťové přísady) máslové, tukové těsto, masové paštiky zapečené v těstě, masové pirožky, masové šťávy (omáčka), med, medovníky, perníky, melasa, melasový sirup, mentol do cukrovinek, mentolové cukroví, mořská voda (na vaření), mouka (výrobky z -), mouka kukuřičná, muesli, muškátové ořechy, nápoje (přísady do -), jiné než esence, nápoje (čokoládové -), nápoje (kakaové -), nápoje (čokoládové -), nápoje na bázi čaje, nekynutý chléb, nové koření, nudle, ocet, omáčka na těstoviny, omáčka sójová ostrá, omáčky (masové -), oplatky, ořechy muškátové, oves (mletý -), ovesná kaše (mléčná -), ovesná mouka, ovesné vločky, palmový cukr, ozdoby na dorty (jedlé -), palačinky, paprika (koření), pasta (ze sojových bobů) (přísada), pastilky (cukrovinky), pečivo (příchutě do -) s výjimkou esencí, pečivo s masovou náplní, pěny (dezerty -), (zákusky), pepř, pirožky s masem, perníky, medovníky, pizzy, polevy, popcorn, potraviny na bázi ovsa, potraviny z mouky, pralinky, prášek do pečiva, prášky na výrobu zmrzliny, propolis, příchutě, pšeničná mouka (výražková -), pudinky, quiche (slaný koláč), rajčatová omáčka, ravioli, rohlíky, rostlinné přípravky jako kávové náhražky, rýže, rýžové koláčky, ságo, saláty (zálivky na -), sedlina vaječná, semolina (pšeničná hrubá mouka), sendviče, skořice (koření), sirup melasový, sladidla (přírodní -), sladké pečivo, soda bikarbona pro kuchyňské účely (soda na pečení), sójová mouka, strouhanka, suchary, sůl (kuchyňská -), sušenky, suši, šafrán (koření), šerbet (zmrzlinový nápoj), škrob jako potrava, škrobové výrobky jako potrava, šlehačka (přípravek na ztužení -), špagety, šťáva (rajčatová -), tabletky (cukrovinky), tapioka, tapioková mouka jako potrava, těsta, těstoviny, tortily, tresty (do potravin), nikoliv pro lékařské účely, včelí mateří kašička, vermicelli (vlasové nudle, svitky), výrobky z obilnin, zahušťovací přípravky na kuchyňské použití, zákusky, koláče, zálivky (na ochucení), zázvor, zjemňující látky (na maso -) pro domácnost, zmrzlina, zmrzlinové poháry, želé (ovocné) (cukrovinky), žemle (sladké -), žvýkačky; (31) arašidy čerstvé, bobule jalovce, čerstvé ovoce, boby kakaové syrové, borové šišky, brambory čerstvé, bylinky čerstvé polévkové jako koření, cibule čerstvá, cibule květinové, citrusové ovoce, čekanka salátová, čerstvé kaštiny, čočka (čerstvá), domácí zvířata (vonný písek pro -) (stelivo), dřevo surové, fazole čerstvé, hlávkový salát čerstvý, houby čerstvé, hrách čerstvý, hrozny čerstvé, humři živí, chléb svatojánský (lusky rohovníku), chmel, chmelové šišky, chovatelské, pěstitelské produkty, ječmen, jikry rybí, kaštiny čerstvé, keře, křoví, kolové oříšky (plody kolovníku), korek surový, koryšci živí, krmivo suché, kukuřice, květiny (věnce z přírodních -), květiny sušené na ozdobu, květiny živé, langusty (živé), lanýže čerstvé, mandle, matoliny (výlisky ovoce), měkkýši (živí), moučka lněná (suché krmivo), mulč slaměný (materiál na přikrytí povrchu půdy), návnady (živé rybářské -), okurky, olivy čerstvé, ořechy kokosové, otruby, oves setý, ovoce čerstvé,

palmy, paprika (rostlina), píce, krmivo, pískový papír pro domácí zvířata (stelivo), podestýlka (výrobky pro zvířata), podhoubí (houbová kultura na výsev), pochoutky a odměny ke žvýkání pro zvířata, pomeranče, pórek čerstvý, potěr (jikry), potrava pro domácí zvířata, potrava pro ptactvo, potrava pro zvířata, přípravky posilující pro zvířata, psí suchary, pšenice, pyl (surovina), raci živí, rašelinná podestýlka, rebarbora, réva vinná, rostliny, rostliny, sušené pro dekoraci, růže (keře), ryby (živé návnady na -), ryby živé, rýže neopracovaná (natural), řepa jedlá, řezivo neočištěné od kůry, sadba, salát hlávkový, sazenice, semena rostlin, seno, sépiové kosti pro ptáky, sezam, skořápky kokosového ořechu, slad na výrobu piva a lihovin, sláma jako podestýlka, slaměnky pro dekoraci, stelivo (výrobky pro zvířata), stromy (jako rostliny), stromy (kmene -), suché krmivo, sumýši (živí), špenát čerstvý, travníky přírodní, třtina cukrová, tykev, ústřice živé, vápno do krmiva pro zvířata, vykrmovací přípravky pro zvířata, zelenina čerstvá, zrna obilná v nezpracovaném stavu, zrní pro živočišnou spotřebu, zvířata domácí (nápoje pro -), žito, zvířata živá; (32) aloe vera, nápoje nealkoholické, aperitivy nealkoholické, citronády, hroznový mošt (neekvašený), chmel (výtažky z -) na výrobu piva, koktejlů nealkoholické, kvas (nealkoholické nápoje), likéry (přípravky na výrobu -), mandlové mléko (jako nápoj), minerální vody (nápoje), mixované ovocné nebo zeleninové nápoje, mošty, nápoje (nealkoholické -), nápoje (přípravky na výrobu -), nápoje iontové, nealkoholické nápoje, nektar (ovocný -) (nealkoholický), orgeada (nealkoholický nápoj), ovocné šťávy, pивní mladinka, pivo, prášky na přípravu šumivých nápojů, příchutě na výrobu nápojů, přípravky na výrobu (nápojů -), přípravky na výrobu likérů, přípravky na výrobu sodovky, sarsaparilový nápoj nealkoholický, minerálka, selterská voda, sirupy na výrobu nápojů, sladové nápoje, soda, stolové vody, syrovátkové nápoje, šerbety (slazené ovocné nápoje), šťávy (ovocné -), šťávy zeleninové (nápoje), šumivá voda, zázvorové pivo; (33) alkoholické esence, alkoholické nápoje, s výjimkou piv, alkoholické výtažky z ovoce, alkoholové extrakty, anýzový likér, aperitivy, arak, brandy, Curasao (pomerančový likér), destilované nápoje, digestiva (likéry a pálenky), esence do lihovin, extrakty alkoholové, gin, griotka, jablečné mošty (s alkoholem), koktejlů, lihoviny, likér anýzový, likéry, matolínové víno, medovina, mentolový likér, rum, saké, víno, víno rýžové, vodka, výtažky z ovoce (alkoholické -), whisky; (34) absorbční papíry do dýmek, bloky cigaretového papíru, byliny na kouření, cigaretová pouzdra, cigaretové filtry, cigaretové kapsní strojky na plnění cigaret, cigaretové špičky, cigaretový papír, cigarety, cigarillo, čističe dýmek, doutníkové odězavače (kutery), doutníkové špičky, doutníky, doutníky (skříňky na -) se zvlhčovačem, dózy na tabák, držáky na zápalky, dýmky, dýmky (stojany na -), elektronické cigarety, jantarové náustky na doutníky a cigaretové špičky, krabičky na zápalky, křesadla, plivátka pro uživatele tabáku, zánovníky pro plyny do zapalovačů doutníků, popelníky pro kuřáky, šňupavý tabák, pouzdra (na doutníky), tabák, tabatěrky, zápalky, zapalovače kuřácké, žvýkačí tabák; (35) administrativní zpracování nákupních objednávek, aktualizování reklamních materiálů, analýzy nákladů, aranžování výkladů, daňové přiznání (příprava a vyhotovení -), dodavatelské služby pro třetí osoby (nákup výrobků a služeb pro jiné podniky), fakturace, inzerce poštou, kopírování dokumentů, marketing, marketingové studie, módní přehlídky pro reklamní účely (organizace -), nábor zaměstnanců, obchodní management a podnikové poradenství, organizování výstav (komerčních nebo reklamních), počítačové databáze, poradenství v obchodní činnosti, prezentace výrobků v komunikačních médiích pro účely maloobchodu, prodejní automaty (pronájem -), průzkum trhu, předvádění zboží, reklama, reklama on line v počítačové síti, reklamní materiály (aktualizování -), rozhlasová reklama, sekretářské služby, styky s veřejností, účetnictví, venkovní reklama, veřejné mínění (průzkum -), řízení průmyslových nebo obchodních podniků, subdodatelské služby, televizní reklama, umělci (agentury); (36) bankovníctví, bezpečnostní schránky, byty (pronájem -), bankovníctví finanční operace, bankovníctví finanční transakce, ceniny (vydávání -), finanční poradenství, finanční řízení, finanční služby, garance, záruky, kauce, hypotéky (poskytování půjček), kanceláře realitní, konzultační služby (finanční -), kreditní karty (služby -), leasing, nájemné (inkasování -), nákup na splátky, nemovitosti (zprostředkování -), nemovitosti (správa -), nemovitosti (pronájem -), oceňování a odhady (daňové), pojistky (uzavírání -), pronájem nemovitostí, směnářské služby, spořitelny, starožitnosti (oceňování -); (37) chemické čištění, kožešiny (údržba, čištění a opravy -), kůže (údržba, čištění a opravy -), mandlování, obuv (opravy -), oprava šatstva, opravy hodin, žehlení, praní prádla, praní a čištění, výstavba obchodních stánků a obchodů; (39) autobusová doprava, balení zboží, dodávky květin, doprava, kurýrské služby, nábytek (přeprava), parkovací plochy (pronájem -), parkování automobilů (služby -), pronájem garáží, skladování, uskladňování, zboží (skladování -), zprostředkování dopravy; (40) bělení látek, dámské krejčovství, kožešiny (barvení -), krejčovství (dámské -), kůže (zpracování

-, lemování nebo obšívání látek, laminování, lisování ovoce, mandlování, nemačková úprava šatstva, obuv (barvení -), oděvy (úprava -), pánské krejčovství, prošívání (příkrývek, dek), textil (úprava a zpracování -), umělecká díla (rámování -), úprava a zpracování kovů, úprava oděvů, vyvolávání filmů, zlato (pozlacování, plátování -), zpracování kinematografických filmů, zpracování kožšin; (41) půjčování filmů, půjčování kinofilmů, služby osobního trenéra, hraní o peníze, kurzy fitness, provozování heren, půjčování audio zařízení, půjčování sportovního nářadí s výjimkou dopravních prostředků, půjčování potápěčské výstroje, půjčovny knih, rekreace (informace o možnostech -), školení; (43) kavárny, automaty rychlé občerstvení, bary (služby -), bufety, restaurace, samoobslužné restaurace; (44) aranžování květin, aromaterapeutické služby, farmaceutické poradenství, fyzioterapie, kadeřnické salóny, lékařské služby, manikúra, masáže, optici (služby -), salóny krásy, služby lékárníků při přípravě receptů, služby solárií, tetování, terapeutické služby, stomatologie, věnce (zhotovování -), zahradnické služby, zahradnictví, zvířata (upravování -), zdravotní péče, zdravotní poradenství.

Třídy výrobků a služeb:

1, 2, 3, 4, 5, 6, 7, 8, 9, 11, 12, 13, 14, 15, 16, 18, 20, 21, 22, 24, 25, 26, 27, 28, 29, 30, 31, 32, 33, 34, 35, 36, 37, 39, 40, 41, 43, 44

(210) O-510205

(111) **340128**

(220) 03.01.2014

(151) 27.08.2014

(540)



NÁVŠTĚVNICKÉ CENTRUM
PIVOVAR ČESKÝ KRUMLOV

(594) Kombinovaná

(730) **Centrum Český Krumlov a.s.**, Chrudimská 1418/2, Praha 3, Vinohrady, 13000, CZ

(740) Patentová a známková kancelář Novotný, Ing. Jaroslav Novotný, Římská 45/2135, Praha 2, 12000

(511) (16) výrobky z papíru, dekorační předměty z papíru, etikety a viněty, reklamní a informační poutače z papíru a plastů v jiné třídě neobsažené, periodické a neperiodické tiskoviny, zejména knihy, časopisy, příručky, bedekry, katalogy, prospekty, letáky, plakáty, pohlednice, fotografie a jiná vyobrazení, mapy, atlasy a jiná kartografická díla, vstupenky, tiskopisy, obálky, diáře, poznámkové bloky, zápisníky, kalendáře, dopisní papír, dopisní obálky, kancelářský papír všeho druhu, psací a kancelářské potřeby a obaly na ně, pouzdra na psací potřeby, držáky a stojánky na psací potřeby, stojánky na fotografie, různé stojánky na kancelářské potřeby, obaly z papíru a plastů obsažené v této třídě, výstupy počítačů na papírovém nosiči, učební a vyučovací pomůcky; (32) piva všeho druhu, nealkoholické nápoje; (33) alkoholické nápoje; (35) obchodní činnost s alkoholickými nápoji, nealkoholickými nápoji a jídlem, zprostředkování piva a pivních výrobků třetím osobám, prodej piva a pivních výrobků, prodej reklamních předmětů, reklamní a propagační činnost včetně reklamy mediální a velkoplošné, soustředování a poskytování informací komerčního charakteru, inzertní služby, organizování a pořádání výstav a přehlídek komerčního charakteru, pronajímání reklamních ploch a jiných ploch pro komerční využití, poskytování personálního poradenství, zprostředkování práce, vyhledávání dat v počítačových souborech (pro třetí osoby), administrativní činnosti, sekretářské služby, průzkumy veřejného mínění; (39) služby cestovní kanceláře zajišťující dopravu a průvodcovské služby, organizování exkurze, turistické prohlídky, rezervace lístků a místenek na dopravu; (41) pořádání, organizování, zajišťování a zprostředkování společenských, vzdělávacích, kulturních, sportovních a jiných zábavních akcí, organizování pivních a vinařských slavností, pořádání výstav, soustředování a poskytování informací o kultuře, gastronomii, sportu, zábavě a vzdělávání, zajišťování vstupenek na společenské, organizování a vedení kongresů, konferencí, seminářů a kolokvií, vzdělávací a lektorská činnost a její organizování, pořádání akcí vzdělávacích, informace akcí společenských, vzdělávacích, kulturních a sportovních, nakladatelská a vydavatelská činnost, výroba rozhlasových a televizních programů, výroba zvukových a audiovizuálních děl, provozování knihoven, provozování muzeí, překladatelské a tlumočnické služby; (43) hostinská činnost, restaurace, bary, bufety,

kavárny, penziony, poskytování přechodného ubytování, provoz hotelového ubytování, ubytovací služby (hotely, penziony), zásobování (catering), obstaravatelská a zprostředkovatelská činnost související s gastronomickými službami v rámci této třídy; (44) služby lékařské, léčebné, lázeňské a rehabilitační, rovněž s využitím přírodních léčivých zdrojů a výrobků z nich, provozování lázní (pivních), provozování sauny, provozování sanatorií, poradenské a informační služby v oboru lázeňské, rehabilitační, lékařské a léčebné péče a preventivní péče o zdraví, zajišťování léčebných pobytů, masáže, zprostředkování lázeňských a rehabilitačních služeb, následná lékařská péče, služby psychologa, pronajímání zdravotnických zařízení a zotavoven, ošetrovatelské služby, aromaterapeutické služby, fyzioterapie, nutriční poradna, poradenství ve výživě, farmaceutické poradenství, služby vizážistů, provozování salónů krásy, odborné služby kadeřnické, kosmetické, manikérské, pedikérské a masérské, poradenské, informační a zprostředkovatelské služby v oborech uvedených v této třídě.

Třídy výrobků a služeb:

16, 32, 33, 35, 39, 41, 43, 44

(210) O-510330

(111) **340131**

(220) 03.01.2014

(151) 27.08.2014

(540)

YASMINKA

(592) Slovní

(730) **Šimčíková Hana**, Masarykova 697, Koryčany, 76805, CZ

(740) artpatent, advokátní kancelář s.r.o., Dukelských hrdinů 976/12, Praha 7, Holešovice, 17000

(511) (3) parfumerie, vonné oleje, mýdla, kosmetika, vlasové vody (lotions); (35) inzertní, reklamní a propagační činnost, marketing, pomoc při řízení obchodní činnosti, organizování a pořádání komerčních přehlídek a výstav, distribuce zboží k reklamním účelům, internetový obchod s výrobky ve třídě 3; (41) vzdělávací, výchovná, osvětová a zábavní činnost, služby vydavatelství a nakladatelství periodických a neperiodických publikací, organizování a pořádání odborných setkání, přednášek, seminářů a kurzů; (44) péče o hygienu a krásu osob a zvířat, kosmetické poradenství, kosmetické služby, kosmetický salón.

Třídy výrobků a služeb:

3, 35, 41, 44

(210) O-510336

(111) **340135**

(220) 10.01.2014

(151) 27.08.2014

(540)

multibio

(594) Kombinovaná

(730) **Petrojet Trade s.r.o.**, U Koupaliště 2707, Rakovník, Rakovník II, 26901, CZ

(740) Dobroslav Musil a partneři s.r.o., Zábřdovická 917/11b, Brno, Zábřdovice, 61500

(511) (4) tuhá paliva vč. tuhých paliv z nebo obsahujících biomasu, palivové pelety, brikety, vč. palivových pelet a briket z nebo obsahujících biomasu, palivové dřevo; (11) topná zařízení pro topení tuhými, tekutými nebo plynovými palivy a jejich částí a příslušenství, zařízení pro ohřev a jejich částí a příslušenství, hořáky, zejména hořáky na pevné palivo, a jejich částí a příslušenství, roštnice, topeniště; (19) pilařské výrobky, zejména řezy, odřezky, hobliny, piliny, štěpka a výrobky vytvořené z odřezků a/nebo hoblin a/nebo pilin a/nebo štěpků; (37) montáž, demontáž, čištění a opravy topných zařízení pro topení tuhými, tekutými nebo plynovými palivy a jejich příslušenství, montáž a demontáž zařízení pro ohřev a jejich částí a příslušenství, montáž a demontáž hořáků, zejména hořáků na pevné palivo, a jejich příslušenství, montáž a demontáž roštnic, topenišť, provádění

zkoušek a revizní činnosti v oboru topnářské techniky; (42) projekční a poradenská činnost v oblasti topných zařízení, zařízení pro ohřev, jejich částí a příslušenství, a v oblasti jejich montáže, demontáže, čištění a oprav.

Třídy výrobků a služeb:

4, 11, 19, 37, 42

(210) O-510492

(111) **340402**

(220) 14.01.2014

(151) 10.09.2014

(540)



(594) Kombinovaná

(591) Barevná

(730) **Delivery Hero Czech Republic s.r.o.**, Smrčková 2485/4, Praha 8, Libeň, 18000, CZ

(740) Václav Müller, patentový zástupce, Filipova 2016, Praha 4, 14800

(511) (35) propagační činnost, reklama, pomoc při řízení obchodní činnosti; (38) provozování internetového portálu; (43) služby zajišťující stravování a zásobování (catering).

Třídy výrobků a služeb:

35, 38, 43

(210) O-510570

(111) **340403**

(220) 14.01.2014

(151) 10.09.2014

(540)



(594) Kombinovaná

(730) **Vinařství Mutěnice, s.r.o.**, Údolní 1174, Mutěnice, 69611, CZ

(740) RETROPATENT s.r.o., Dobiášova 1246/29, Liberec, Liberec VI-Rochlice, 46006

(511) (32) nealkoholické nápoje; (33) alkoholické nápoje s výjimkou pív; (35) maloobchod, velkoobchod a zprostředkování obchodu s nápoji zahrnutými ve třídách 32 a 33, propagační činnost, pomoc při řízení obchodní činnosti.

Třídy výrobků a služeb:

32, 33, 35

(210) O-510571

(111) **340404**

(220) 14.01.2014

(151) 10.09.2014

(540)



(594) Kombinovaná

(730) **Vinařství Mutěnice, s.r.o.**, Údolní 1174, Mutěnice, 69611, CZ

(740) RETROPATENT s.r.o., Dobiášova 1246/29, Liberec, Liberec VI-Rochlice, 46006

(511) (32) nealkoholické nápoje; (33) alkoholické nápoje s výjimkou pív; (35) maloobchod, velkoobchod a zprostředkování obchodu s nápoji zahrnutými ve třídách 32 a 33, propagační činnost, pomoc při řízení obchodní činnosti.

Třídy výrobků a služeb:

32, 33, 35

(210) O-510572

(111) **340413**

(220) 20.01.2014

(151) 10.09.2014

(540)



(594) Kombinovaná

(591) Barevná

(730) **OB klinika a.s.**, Pod Krejčárkem 975/2, Praha 3, Žižkov, 13000, CZ

(740) PROPATENT, JUDr. Matěj Sedláček, Pod Pekařkou 107/1, Praha 4, Podolí, 14700

(511) (5) farmaceutické, zdravotnické a sanitární přípravky- vše v rámci této třídy, chemicko-farmaceutické přípravky, chemické přípravky pro lékařské účely, dietetické substance upravené pro lékařské užití, dietní potraviny pro lékařské účely, léčivé čaje, léčivé rostliny, vitamínové přípravky, vitaminy, minerální a minerálně - vitamínové doplňky stravy s léčebnými účinky, minerální vody pro lékařské účely, potravinové doplňky pro speciální výživu rostlinného původu; (30) čaje; (41) služby v oblasti zábavy a výchovy, školící, vzdělávací a konzultační činnost, vydavatelská a nakladatelská činnost, především v oblasti zdravotní péče, vydávání brožur a příruček, a to i v různých jazykových mutacích, publikační činnost, organizování a vedení konferencí, kongresů, seminářů, školení, odborných stáží, organizování kulturních nebo vzdělávacích akcí, pořádání pracovních setkání, sportovní aktivity, organizování plesů, zajišťování kontaktů s třetími osobami ve výše uvedených činnostech, zábavné parky, provozování sportovních zařízení, služby pro oddech a poskytování poradenství v oblasti volného času a rekreace; (44) služby lékařské, léčebné, lázeňské a rehabilitační, rovněž s využitím přírodních léčivých zdrojů a výrobků z nich, poradenské a informační služby v oboru lázeňské, rehabilitační, lékařské a léčebné péče a preventivní péče o zdraví, zajišťování léčebných pobytů, masáže, zprostředkování lázeňských a rehabilitačních služeb, následná lékařská péče, služby psychologa, pronajímání zdravotnických zařízení a zotavoven, veterinární služby, ošetrovatelské služby, aromaterapeutické služby, fyzioterapie, léčba na principech dálněvýchodní medicíny a ajurvedy, nutriční poradna, poradenství ve výživě, farmaceutické poradenství, poradenské a informační služby v oborech uvedených v této třídě.

Třídy výrobků a služeb:

5, 30, 41, 44

(210) O-510716

(111) **340546**
(220) 13.01.2014
(151) 17.09.2014
(540)

damejidllo.cz

(592) Slovní
(730) **Delivery Hero Czech Republic s.r.o.**, Smrčková 2485/4, Praha 8, Libeň, 18000, CZ
(740) INPARTNERS GROUP, Mgr. Lenka Musilová, Tuřanka 1583/115g, Brno, Slatina, 62700

(511) (35) propagační, reklamní a inzertní činnost, předvádění zboží, reklamní agentura, aktualizování reklamních materiálů, rozšiřování a zaslání reklamních materiálů, především letáků, prospektů, katalogů, periodických a neperiodických publikací, tiskovin a různých vzorků, vydávání reklamních textů, rozhlasová a televizní reklama, organizace a pořádání výstav ke komerčním a reklamním účelům, příprava elektronických obchodních pozvánek, prezentace uživatelů na stránkách World Wide Web v počítačové síti Internet, činnost organizačních a ekonomických poradců, ekonomické prognózy, komerční informační kancelář, systemizace informací do počítačové databáze, zprostředkovatelská činnost se službami uvedenými ve třídách 35, 36 a 41 a výrobky uvedenými ve třídách 29, 30, 31, 32, 33, zprostředkovatelská činnost v oblasti marketingu, reklamy a inzerce, pomoc při řízení obchodní činnosti, služby a poradenství v obchodní činnosti, obchodní nebo podnikatelské informace, marketingové studie, obchodní organizační poradenství, zprostředkování obchodních kontaktů, provádění obchodních operací, komerční využití Internetu v oblastech komerčních internetových médií a vyhledávacích služeb, on-line inzerce, shromažďování a poskytování třídění; (36) služby elektronických plateb, finanční a peněžní služby, služby pro zpracování plateb po síti, poradenství a konzultace vztahující se k výše uvedeným službám; (38) komunikace prostřednictvím sítí vláknové optiky, telekomunikační služby, komunikace prostřednictvím počítačových terminálů, komunikace prostřednictvím rádia, komunikace prostřednictvím telefonu, počítačem řízený přenos dat a obrazu, poskytování přístupu do světových počítačových sítí, poskytování interaktivních on-line vývěsek pro přenos vzkazů mezi počítačovými uživateli, informace, elektronická pošta, informační kanceláře, počítačová komunikace, poskytování internetových diskusních fór, poskytování přístupu k databázím, přenos digitálních souborů, videokonferenční služby, zprávy (zasílání -), poradenství a konzultace vztahující se k výše uvedeným službám; (39) automobilová doprava, balení zboží, balíky (doručování), dodávky zboží, doručovací a kurýrní služby, logistika v dopravě, pronájem mrazicích boxů, pronájem skladů, přeprava a doručování výrobků uvedených ve třídách 30, 31, 32, 33; (41) nakladatelství a vydavatelství periodických a neperiodických publikací v tištěné i elektronické podobě, zprostředkování výchovné a zábavní činnosti, zprostředkování kulturních a uměleckých akcí, setkání, výstav, soutěží a přednášek, činnost knižních klubů, tvorba pořadů pro rozhlasové a televizní vysílání, ediční činnost, publikační činnost, nahrávání nosičů zvukových nebo obrazově zvukových, půjčování nahraných zvukových a/nebo obrazově zvukových záznamů, provozování on-line heren, zprostředkování služeb sloužících k zábavě a pobavení, spadajících do této třídy, zprostředkovatelská činnost se službami ve třídě 41, tvorba elektronických časopisů, periodik, knih, informace o výchově a vzdělání, korespondenční kurzy, koučink, organizování a vedení seminářů, organizování sportovních soutěží; (42) tvorba software, programování internetových databázových systémů a internetových aplikací, programování multimediálních aplikací, vytváření a modelování 3D animací, interaktivní a grafické programy (tvorba), tvorba multimediálních dokumentů, prezentací, aplikací, katalogů, konstrukce www prezentací a řešení www serverů, počítačové animace a vizualizace, programové projekty (tvorba), tvorba informačních databází, zprostředkovatelská činnost se službami ve třídě 42, digitalizace dokumentů.

Třídy výrobků a služeb:
35, 36, 38, 39, 41, 42

(210) O-510502

(111) **340547**
(220) 13.01.2014
(151) 17.09.2014
(540)

PIZZATIME

(592) Slovní
(730) **Delivery Hero Czech Republic s.r.o.**, Smrčková 2485/4, Praha 8, Libeň, 18000, CZ
(740) INPARTNERS GROUP, Mgr. Lenka Musilová, Tuřanka 1583/115g, Brno, Slatina, 62700

(511) (35) propagační, reklamní a inzertní činnost, předvádění zboží, reklamní agentura, aktualizování reklamních materiálů, rozšiřování a zaslání reklamních materiálů, především letáků, prospektů, katalogů, periodických a neperiodických publikací, tiskovin a různých vzorků, vydávání reklamních textů, rozhlasová a televizní reklama, organizace a pořádání výstav ke komerčním a reklamním účelům, příprava elektronických obchodních pozvánek, prezentace uživatelů na stránkách World Wide Web v počítačové síti Internet, činnost organizačních a ekonomických poradců, ekonomické prognózy, komerční informační kancelář, systemizace informací do počítačové databáze, zprostředkovatelská činnost se službami uvedenými ve třídách 35, 36 a 41 a výrobky uvedenými ve třídách 29, 30, 31, 32, 33, zprostředkovatelská činnost v oblasti marketingu, reklamy a inzerce, pomoc při řízení obchodní činnosti, služby a poradenství v obchodní činnosti, obchodní nebo podnikatelské informace, marketingové studie, obchodní organizační poradenství, zprostředkování obchodních kontaktů, provádění obchodních operací, komerční využití Internetu v oblastech komerčních internetových médií a vyhledávacích služeb, on-line inzerce, shromažďování a poskytování třídění; (36) služby elektronických plateb, finanční a peněžní služby, služby pro zpracování plateb po síti, poradenství a konzultace vztahující se k výše uvedeným službám; (38) komunikace prostřednictvím sítí vláknové optiky, telekomunikační služby, komunikace prostřednictvím počítačových terminálů, komunikace prostřednictvím rádia, komunikace prostřednictvím telefonu, počítačem řízený přenos dat a obrazu, poskytování přístupu do světových počítačových sítí, poskytování interaktivních on-line vývěsek pro přenos vzkazů mezi počítačovými uživateli, informace, elektronická pošta, informační kanceláře, počítačová komunikace, poskytování internetových diskusních fór, poskytování přístupu k databázím, přenos digitálních souborů, videokonferenční služby, zprávy (zasílání -), poradenství a konzultace vztahující se k výše uvedeným službám; (39) automobilová doprava, balení zboží, balíky (doručování), dodávky zboží, doručovací a kurýrní služby, logistika v dopravě, pronájem mrazicích boxů, pronájem skladů, přeprava a doručování výrobků uvedených ve třídách 30, 31, 32, 33; (41) nakladatelství a vydavatelství periodických a neperiodických publikací v tištěné i elektronické podobě, zprostředkování výchovné a zábavní činnosti, zprostředkování kulturních a uměleckých akcí, setkání, výstav, soutěží a přednášek, činnost knižních klubů, tvorba pořadů pro rozhlasové a televizní vysílání, ediční činnost, publikační činnost, nahrávání nosičů zvukových nebo obrazově zvukových, půjčování nahraných zvukových a/nebo obrazově zvukových záznamů, provozování on-line heren, zprostředkování služeb sloužících k zábavě a pobavení, spadajících do této třídy, zprostředkovatelská činnost se službami ve třídě 41, tvorba elektronických časopisů, periodik, knih, informace o výchově a vzdělání, korespondenční kurzy, koučink, organizování a vedení seminářů, organizování sportovních soutěží; (42) tvorba software, programování internetových databázových systémů a internetových aplikací, programování multimediálních aplikací, vytváření a modelování 3D animací, interaktivní a grafické programy (tvorba), tvorba multimediálních dokumentů, prezentací, aplikací, katalogů, konstrukce www prezentací a řešení www serverů, počítačové animace a vizualizace, programové projekty (tvorba), tvorba informačních databází, zprostředkovatelská činnost se službami ve třídě 42, digitalizace dokumentů.

Třídy výrobků a služeb:
35, 36, 38, 39, 41, 42

(210) O-510503

(111) **340551**
(220) 14.01.2014
(151) 17.09.2014
(540)



(594) Kombinovaná
(730) **Vinařství Mutěnice, s.r.o.**, Údolní 1174, Mutěnice, 69611, CZ
(740) RETROPATENT s.r.o., Dobiášova 1246/29, Liberec, Liberec VI-Rochlice, 46006
(511) (32) nealkoholické nápoje; (33) alkoholické nápoje s výjimkou pív; (35) maloobchod, velkoobchod a zprostředkování obchodu s nápoji zahrnutými ve třídách 32 a 33, propagační činnost, pomoc při řízení obchodní činnosti.
Třídy výrobků a služeb:
32, 33, 35
(210) O-510573

(111) **340585**
(220) 19.02.2014
(151) 17.09.2014
(540)

EPAVIT

(592) Slovní
(730) **ALFA VITA, s.r.o.**, Starolázeňská 339/2, Praha 5, Velká Chuchle, 15900, CZ
(740) Mgr. Tereza Rubešová, advokátní kancelář, Mgr. Tereza Rubešová, Faltysova 1485/8, Praha 5, Zbraslav, 15600
(511) (5) výrobky farmaceutické, veterinářské a hygienické, diabetické přípravky pro léčebné účely, potraviny pro batolata, náplasti, obvazový materiál, materiály pro plombování zubů a pro zubní otisky, dezinfekční přípravky, výrobky pro hubení škodlivých zvířat, fungicidy, herbicidy; (16) papír, lepenka a výrobky z těchto materiálů, které nejsou zařazeny do jiných tříd, tiskárenské výrobky, potřeby pro knižní vazby, fotografie, papírenské zboží, lepidla pro papírenství nebo domácnost, materiál pro umělec, štětce, psací stroje a kancelářské potřeby (vyjímaje nábytek), učební a vyučovací pomůcky s výjimkou přístrojů, plastické obaly (nezařazené do jiných tříd), tiskařské typy, štočky; (35) zprostředkování obchodu, management a import, export, vše s výrobky ve tř. 5, 16.
Třídy výrobků a služeb:
5, 16, 35
(210) O-511485

(111) **340699**
(220) 09.01.2014
(151) 24.09.2014
(540)



(594) Kombinovaná
(591) Barevná
(730) **LEK FARMACEVTSKA DRUZBA D.D.**, Verovskova 57, Ljubljana, SI
(740) Havlík Švorčík a partneři, advokátní a patentová kancelář, JUDr. Michal Havlík, advokát, Hálkova 1406/2, Praha 2, Nové Město, 12000
(511) (5) farmaceutické přípravky.

Třídy výrobků a služeb:
5
(210) O-510441

(111) **340706**
(220) 14.01.2014
(151) 24.09.2014
(540)

Šťastná simka od SAZKA mobilu

(592) Slovní
(730) **SAZKA a.s.**, Evropská 866/69, Praha 6, Vokovice, 16000, CZ
(740) Halaxová & Halaxová TETRAPAT, Mgr. Eva Halaxová, Jinonická 804/80, Praha 5, Košíře, 15800
(511) (9) komunikační a telekomunikační přístroje a zařízení, zařízení a přístroje k datové komunikaci, přístroje a nástroje pro zpracování, přenos, ukládání, logování, příjem a vyhledávání dat ve formě kódovaných dat, textu, audia, grafických obrázků nebo videa nebo kombinace těchto formátů v rámci této třídy, modemy, počítačový software, včetně počítačového softwaru poskytovaného z počítačové databáze, Internetu nebo jiné elektronické sítě, přístroje pro stahování audia, videa a dat z Internetu, elektrická a elektronická příslušenství a periferní zařízení navržená a upravená pro použití s telekomunikačními a komunikačními přístroji a nástroji; (16) papír, lepenka a výrobky z těchto materiálů, které nejsou zařazeny do jiných tříd, reklamní, propagační a užitkové výrobky z papíru určené pro propagaci vlastní společnosti, periodické i neperiodické publikace, informační, reklamní a propagační materiály v rámci této třídy určené pro propagaci vlastní společnosti, tiskárenské a kartonážní výrobky, data a databáze na papírových nosičích, psací potřeby kalendáře, diáře, školní potřeby, losy, sázky, sázkové tikety, vstupenky; (35) reklamní, inzertní a propagační činnost směřující k propagaci vlastní společnosti nebo kulturních a sportovních akcí, vyhledávání sponzorů, prodej reklamních a upomínkových předmětů, obchodní činnost v oblasti sázkových her, kurzových a jiných sázek a loterií; (37) instalace, údržba a aktualizování počítačových sítí; (38) telekomunikační služby, služby mobilní a pevné telekomunikace, příjem a přenos zpráv z telefonu a mobilních telefonů, přeměrování hovorů, služby záznamníků a elektronické pošty pro druhé, přenos, doručování a příjem zvuku, dat a obrazu, zpracování zpráv, jmenovitě posílání, příjem a přeposílání zpráv ve formě textu, audia, grafických obrázků nebo videa nebo kombinace těchto formátů, hlasová pošta, poskytování telekomunikačních přípojení k počítačovým databázím, Internetu nebo jiným elektronickým sítím, poskytování přístupu k digitálním audio, video a datovým webovým stránkám z databáze, Internetu nebo jiných elektronických sítí, poradenské, informační a konzultační služby spojené se vším výše uvedeným; (41) organizování a pořádání loterií, provozování loterií, heren rulet a kasin, organizování, provozování a pořádání sázkových her, výherních loterií, tombol, soutěží, provozování výherních i nevýherních hracích zařízení, služby vztahující se k hrám, sázení, hazardním hrám (včetně hazardních her na dálku), loteriím, kasinům a ruletám v rámci této třídy, projekce sportovních přenosů, organizování sportovních sázek a číselných loterií, prodej losů a příjem sázek ve smluvně závazných sběrných právnických a fyzických osob a ve sběrných zřízených společností, pořádání a organizování kulturních, sportovních a společenských událostí, předprodej a prodej vstupenek, organizování a pořádání vzdělávacích akcí, provozování sportovních zařízení.
Třídy výrobků a služeb:
9, 16, 35, 37, 38, 41

(210) O-510568

(111) **340707**
(220) 14.01.2014
(151) 24.09.2014
(540)

SAZKA mobil „měníme vaše mobilní čísla ve šťastná“

(592) Slovní
(730) **SAZKA a.s.**, Evropská 866/69, Praha 6, Vokovice, 16000, CZ
(740) Halaxová & Halaxová TETRAPAT, Mgr. Eva Halaxová, Jinonická 804/80, Praha 5, Košíře, 15800
(511) (9) komunikační a telekomunikační přístroje a zařízení, zařízení a přístroje k datové komunikaci, přístroje a nástroje pro zpracování, přenos, ukládání, logování, příjem a vyhledávání dat ve formě kódovaných dat, textu, audia, grafických obrázků nebo videa nebo kombinace těchto formátů v rámci této třídy, modemy, počítačový software, včetně počítačového softwaru

poskytovaného z počítačové databáze, Internetu nebo jiné elektronické sítě, přístroje pro stahování audia, videa a dat z Internetu, elektrická a elektronická příslušenství a periferní zařízení navržená a upravená pro použití s telekomunikačními a komunikačními přístroji a nástroji; (16) papír, lepenka a výrobky z těchto materiálů, které nejsou zařazeny do jiných tříd, reklamní, propagační a užitkové výrobky z papíru určené pro propagaci vlastní společnosti, periodické i neperiodické publikace, informační, reklamní a propagační materiály v rámci této třídy určené pro propagaci vlastní společnosti, tiskárenské a kartonážní výrobky, data a databáze na papírových nosičích, psací potřeby, kalendáře, diáře, školní potřeby, losy, sázky, sázkové tikety, vstupenky; (35) reklamní, inzertní a propagační činnost směřující k propagaci vlastní společnosti nebo kulturních a sportovních akcí, vyhledávání sponzorů, prodej reklamních a upomínkových předmětů, obchodní činnost v oblasti sázkových her, kurzových a jiných sázek a loterií; (37) instalace, údržba a aktualizování počítačových sítí; (38) telekomunikační služby, služby mobilní a pevné telekomunikace, příjem a přenos zpráv z telefonu a mobilních telefonů, přeměrování hovorů, služby záznamníků a elektronické pošty pro druhé, přenos, doručování a příjem zvuku, dat a obrazu, zpracování zpráv, jmenovitě posílání, příjem a přeposílání zpráv ve formě textu, audia, grafických obrazů nebo videa nebo kombinace těchto formátů, hlasová pošta, poskytování telekomunikačních přípojení k počítačovým databázím, Internetu nebo jiným elektronickým sítím, poskytování přístupu k digitálním audio, video a datovým webovým stránkám z databáze, Internetu nebo jiných elektronických sítí, poradenské, informační a konzultační služby spojené se vším výše uvedeným; (41) organizování a pořádání loterií, provozování loterií, heren rulet a kasin, organizování, provozování a pořádání sázkových her, výherních loterií, tombol, soutěží, provozování výherních i nevýherních hracích zařízení, služby vztahující se k hrám, sázením, hazardním hrám (včetně hazardních her na dálku), loteriím, kasinům a ruletám v rámci této třídy, projekce sportovních přenosů, organizování sportovních sázek a číselných loterií, prodej losů a příjem sázek ve smluvně závazných sběrných právnických a fyzických osob a ve sběrných zřízených společnostech, pořádání a organizování kulturních, sportovních a společenských událostí, předprodej a prodej vstupenek, organizování a pořádání vzdělávacích akcí, provozování sportovních zařízení.

Třídy výrobků a služeb:

9, 16, 35, 37, 38, 41

(210) O-510569

(111) **340714**

(220) 22.01.2014

(151) 24.09.2014

(540)



(593) Obrazová

(730) **O2 Czech Republic a.s.**, Za Brumlovkou 266/2, Praha 4, Michle, 14000, CZ

(740) Rott, Růžička & Guttman a spol., Vyskočilova 1566, Praha 4, Michle, 14000

(511) (9) přístroje a nástroje vědecké, námořní, geodetické, fotografické, filmové, optické, přístroje a nástroje pro vážení, měření, signalizaci, kontrolu (monitorování), záchranu životů a přístroje a nástroje pro vyučování, přístroje a nástroje pro vedení, přepínání, přeměnu, akumulaci, regulaci nebo řízení elektrického proudu, přístroje pro záznam, převod, přenos nebo reprodukci zvuku nebo obrazu, magnetické nosiče dat, optické nosiče dat, nahrávací disky, kompaktní disky, DVD, Blue-ray disky, USB flash disky, SD karty a jiná záznamová média, prodejní automaty a mechanismy pro přístroje na mince, počítačové stroje, přístroje pro zpracování dat, počítače, přístroje pro přenos zvuku a obrazu, telekomunikační přístroje, mobilní telekomunikační přístroje, mobilní telekomunikační handsety, počítačový hardware, počítačový software, počítačový software stažitelný z Internetu, PDA (osobní digitální asistent), kapesní PC, mobilní telefony, laptopy, tablety (počítače), telekomunikační síťové přístroje, řídicí software pro telekomunikační sítě a pro telekomunikační přístroje, fotoaparáty, MP3 a MP4 přehrávače, elektronické publikace (stažitelné), podložky pod

počítačovou myš, magnety, kryty na mobilní telefony, pouzdra na mobilní telefony, magnetické karty, kódované karty, části a příslušenství pro všechny výše uvedené výrobky ve třídě 9; (38) spoje (telekomunikace), telekomunikační služby, mobilní telekomunikační služby, telekomunikační portálové služby, datové služby (služby přenosu dat), internetové portálové služby, mobilní telekomunikační síťové služby, vysílací služby, televizní vysílací služby, vysílací služby vztahující se k IP/TV, poskytování přístupu k IP/TV, služby přístupu ke všem druhům datových a informačních sítí a Internetu, služby elektronické pošty, služby textových a multimediálních zpráv, služby poskytovatelů počítačových sítí (network provider), zejména zajišťování, pronájem a nájem přístupového času do datových sítí a databází, zejména pak Internetu, komunikační služby spojené s přístupem do databází, provoz telekomunikačních a datových sítí, informační a poradenské služby týkající se výše uvedených služeb ve třídě 38; (42) vědecké a technologické služby a výzkum, vývoj a návrhy vztahující se k nim, průmyslové analýzy a výzkum, návrh a vývoj počítačového hardwaru a softwaru, IT služby, služby počítačového programování, programátorské služby, obnova počítačových dat, poradenství v oblasti počítačového hardware, poradenství v oblasti počítačového software, duplikace, kopírování počítačových programů, pronájem počítačů, instalace, údržba a aktualizace počítačového software, pronájem počítačového software, pronájem počítačového hardware, navrhování a vývoj počítačových systémů, analýzy počítačových systémů, konzultační služby v oblasti počítačového software, konverze dat nebo dokumentů z fyzických nosičů na elektronické nosiče, tvorba a správa webových stránek pro třetí osoby, konverze dat a počítačových programů (ne fyzická konverze), webhosting, inženýrské služby, expertní technologické poradenství, pronájem přístrojů na zpracování dat a počítačů, technické služby vztahující se k projektování, plánování a návrhu zařízení pro telekomunikace, informační brokering (studijně-rozborová činnost) zejména ve vztahu k produktovým průzkumům pro třetí osoby, výzkum v oblasti telekomunikačních technologií, monitoring síťových systémů v oblasti telekomunikací, technické podpůrné služby vztahující se k telekomunikacím a telekomunikačním přístrojům, informační a poradenské služby týkající se výše uvedených služeb ve třídě 42.

Třídy výrobků a služeb:

9, 38, 42

(210) O-510804

(111) **340715**

(220) 22.01.2014

(151) 24.09.2014

(540)

GORILA
MOBIL

(594) Kombinovaná

(730) **O2 Czech Republic a.s.**, Za Brumlovkou 266/2, Praha 4, Michle, 14000, CZ

(740) Rott, Růžička & Guttman a spol., Vyskočilova 1566, Praha 4, Michle, 14000

(511) (9) přístroje a nástroje vědecké, námořní, geodetické, fotografické, filmové, optické, přístroje a nástroje pro vážení, měření, signalizaci, kontrolu (monitorování), záchranu životů a přístroje a nástroje pro vyučování, přístroje a nástroje pro vedení, přepínání, přeměnu, akumulaci, regulaci nebo řízení elektrického proudu, přístroje pro záznam, převod, přenos nebo reprodukci zvuku nebo obrazu, magnetické nosiče dat, optické nosiče dat, nahrávací disky, kompaktní disky, DVD, Blue-ray disky, USB flash disky, SD karty a jiná záznamová média, prodejní automaty a mechanismy pro přístroje na mince, počítačové stroje, přístroje pro zpracování dat, počítače, přístroje pro přenos zvuku a obrazu, telekomunikační přístroje, mobilní telekomunikační přístroje, mobilní telekomunikační handsety, počítačový hardware, počítačový software, počítačový software stažitelný z Internetu, PDA (osobní digitální asistent), kapesní PC, mobilní telefony, laptopy, tablety (počítače), telekomunikační síťové přístroje, řídicí software pro telekomunikační sítě a pro telekomunikační přístroje, fotoaparáty, MP3 a MP4 přehrávače, elektronické publikace (stažitelné), podložky pod počítačovou myš, magnety, kryty na mobilní telefony, pouzdra na mobilní

telefony, magnetické karty, kódované karty, části a příslušenství pro všechny výše uvedené výrobky ve třídě 9; (38) spoje (telekomunikace), telekomunikační služby, mobilní telekomunikační služby, telekomunikační portálové služby, datové služby (služby přenosu dat), internetové portálové služby, mobilní telekomunikační síťové služby, vysílací služby, televizní vysílací služby, vysílací služby vztahující se k IP/TV, poskytování přístupu k IP/TV, služby přístupu ke všem druhům datových a informačních sítí a Internetu, služby elektronické pošty, služby textových a multimediálních zpráv, služby poskytovatelů počítačových sítí (network provider) zejména zajišťování, pronájem a nájem přístupového času do datových sítí a databází, zejména pak Internetu, komunikační služby spojené s přístupem do databází, provoz telekomunikačních a datových sítí, informační a poradenské služby týkající se výše uvedených služeb ve třídě 38; (42) vědecké a technologické služby a výzkum, vývoj a návrhy vztahující se k nim, průmyslové analýzy a výzkum, návrh a vývoj počítačového hardwaru a softwaru, IT služby, služby počítačového programování, programátorské služby, obnova počítačových dat, poradenství v oblasti počítačového hardware, poradenství v oblasti počítačového software, duplikace, kopírování počítačových programů, pronájem počítačů, instalace, údržba a aktualizace počítačového software, pronájem počítačového software, pronájem počítačového hardware, navrhování a vývoj počítačových systémů, analýzy počítačových systémů, konzultační služby v oblasti počítačového software, konverze dat nebo dokumentů z fyzických nosičů na elektronické nosiče, tvorba a správa webových stránek pro třetí osoby, konverze dat a počítačových programů (ne fyzická konverze), webhosting, inženýrské služby, expertní technologické poradenství, pronájem přístrojů na zpracování dat a počítačů, technické služby vztahující se k projektování, plánování a návrhu zařízení pro telekomunikace, informační brokering (studijně-rozborová činnost) zejména ve vztahu k produktovým průzkumům pro třetí osoby, výzkum v oblasti telekomunikačních technologií, monitoring síťových systémů v oblasti telekomunikací, technické podpůrné služby vztahující se k telekomunikacím a telekomunikačním přístrojům, informační a poradenské služby týkající se výše uvedených služeb ve třídě 42.

Třídy výrobků a služeb:
9, 38, 42

(210) O-510805

(111) **340721**
(220) 27.01.2014
(151) 24.09.2014
(540)



(594) Kombinovaná
(730) **Hair Fashion Point s.r.o.**, č. p. 111, Mezouň, 26716, CZ
(740) JUDr. Pavel Šuser, advokát, Říční 456/10, Praha 1, Malá Strana, 11800
(511) (3) kosmetické přípravky, zejména pro manikúru a pedikúru, jako laky, odlakovače, gely, umělé nehty, zdobení na nehty, akrylové barvy na nehty, výživy na nehty k neléčebným účelům, třpytky; (42) služby stylistky (služby módních návrhářů); (44) kadeřnické salóny, manikúra, pedikúra, vizážistika, fyzioterapie, masáže, nehtová studia, modeláž nehtů a nehtový design, poradenství v oblasti módních trendů a novinek nehtového designu a v užití a aplikaci nehtové techniky, provozování zařízení sloužících k regeneraci a rekonvalescenci.

Třídy výrobků a služeb:
3, 42, 44

(210) O-510899

(111) **340739**
(220) 04.03.2014
(151) 24.09.2014
(540)



(594) Kombinovaná
(591) Barevná
(730) **Amix Production, s.r.o.**, Vesecko 495, Turnov, Daliměřice, 51101, CZ
(740) Dana Lukajová, patentový zástupce, Voršilská 10, Praha 1, 11000
(511) (5) výrobky farmaceutické a parafarmaceutické, vitamíny a minerály a stopové prvky, dietní a nutriční přípravky pro léčebné účely a léčiva, medicínální sirupy, výtažky z léčivých bylin, kombinované přípravky vitamínů, minerálů, stopových prvků a bylinných výtažků, potravinové doplňky obohacené vitamíny nebo minerály nebo stopovými prvky, vitamínové přípravky, vitamíny a multivitaminové preparáty, minerály a multiminerálové preparáty, léčivé bylinné čaje, léčivé byliny, cukrovinky nebo pastilky nebo tabletky nebo tobolky nebo kapsle nebo žvýkačky s léčivými přísadami, dietetické látky upravené pro lékařské účely, minerální vody a dietetické nápoje upravené pro lékařské účely, dietní potraviny upravené pro lékařské účely, doplňky výživové pro lékařské účely, bílkovinné přípravky nebo potrava pro lékařské účely, balzámy a krémy a masti pro lékařské účely, chemické přípravky pro lékařské účely, léčivé oleje, oleje a tuky pro lékařské účely, náplasti, náplasti pro lékařské účely, léčivé soli, tinktury pro lékařské účely, bylinné výtažky nebo sirupy, vitamínová a minerální výživa ve formě koncentrátů, proteinové koncentráty jako výživné přísady k potravinám, vše s léčebnými účinky, droždí pro farmaceutické účely, potravinové doplňky s léčebnými účinky, výživné nebo dietetické přípravky pro lékařské účely pro denní doplnění stravy jako instantní strava nebo samostatná směs, která se skládá hlavně z mléka v prášku nebo ze živočišných nebo zeleninových proteinů, také s přísadami vitamínů nebo minerálů nebo stopových prvků nebo cukru, potravinové doplňky ne pro lékařské účely a obsahující látky živočišného původu, potravinové doplňky ne pro lékařské účely a obsahující látky rostlinného původu, potravní doplňky pro lidskou potřebu a pro zvířata, doplňky výživové; (30) cukrovinky, žvýkačky, bonbóny, zmrzliny, pekařské výrobky, cukrářské výrobky, kakao, káva, čaj, čokoláda, nápoje čokoládové, čajové, kakaové nebo kávové, potraviny a pokrmy z obilovin pro lidskou spotřebu, těstoviny, müsli, med, propolis pro lidskou potřebu; (35) propagační činnost, reklama, pomoc při řízení obchodní činnosti, obchodní administrativa, kancelářské práce, zprostředkování v obchodních vztazích, merchandising, franchising, pomoc při využívání a řízení obchodního podniku, prezentace výrobků v komunikačních médiích pro účely maloobchodu, předvádění zboží prostřednictvím Internetu nebo katalogu nebo výstav za účelem reklamy a/nebo prodeje, přeskupování a shromažďování (kromě dopravy) různých výrobků pro třetí osoby za účelem umožnit spotřebiteli pohodlně vybrat a prohlížet a kupovat (kromě přepravy) prostřednictvím katalogu a/nebo Internetu a/nebo zásilkového prodeje, zásilkový prodej zboží, maloobchodní nebo velkoobchodní prodej výrobků farmaceutických, parafarmaceutických, léčivých, lékárenských, kosmetických, vitamínů, minerálů, doplňků stravy, sportovní výživy, zdravotních pomůcek a potřeb, zdravotnických výrobků, hygienických výrobků, obvažového materiálu, náplastí, vložek, tamponů, e-shop s výrobky zařazenými ve třídách 3, 5, 10, 29, 30 a 32.

Třídy výrobků a služeb:
5, 30, 35

(210) O-511786

(111) **340865**
(220) 12.12.2013
(151) 01.10.2014
(540)



- (594) Kombinovaná
(730) **Nguyen Viet Phuong Ing.,** Leopoldova 2041/28, Praha 4, Chodov, 14900, CZ
- (511) (5) dietetické potraviny a cukrovinky pro lékařské účely, potraviny pro zvláštní výživu, a to pro diabetiky posilující a dietní, vysokoproteinové potraviny k léčebným účelům, potravinové doplňky výživy k léčebným účelům, také s přísady vitamínů, minerálních látek či stopových prvků; (29) potravinářské výrobky obsahující sóju zařazené do této třídy, potravinářské výrobky na bázi rostlinných proteinů získaných ze sójových semen, jedlé proteiny získané ze sójových semen, potravinářské výrobky složené z proteinů sóji použité jako potravinové náhražky, sojové burgery, sojové mléko v tekuté a pevné formě, potravinářské výrobky vycházející ze sojového mléčné výrobky, jmenovitě dezerty na bázi sojového mléka, sojový jogurt, jogurtový sojový nápoj, čerstvá sojová smetana, sojové máslo, sojový margarín, sojové TOFU, sojové pudinky, sojový krém, nápoje složené převážně ze sojového mléka zařazené do této třídy, nápoje složené převážně ze sojového mléka obsahující ovoce zařazené do této třídy, polévka na bázi sojových proteinů, sojové ořechy, sojové klíčky, konzervovaná a sušená sojová semena, sojová žele, sojové džemy, jedlé oleje a tuky na bázi sóji; (30) mletá a zrnková káva, kakao, čaj, bylinkový čaj, nápoje z kávy, čaje, kakaa, expresní nápoje a nápoje na bázi kávy, espresa a/nebo mléka, prášková čokoláda a vanilka, pekárenské výrobky včetně koblih, placiček, sušenek, koláčků, dortů a chlebů, jakož i polotovary k jejich přípravě, čokoládové a cukrářské výrobky, instantní káva a nápoje na bázi kávy.
- Třídy výrobků a služeb:
5, 29, 30
- (210) O-509946

(111) **340929**
(220) 07.03.2014
(151) 01.10.2014
(540)

VOPTRA

- (592) Slovní
(730) **HEDVIGA GROUP, a.s.,** Husova 464, Frýdek-Místek, Frýdek, 73801, CZ
- (740) Ing. Kateřina Gregorová, patentový a známkový zástupce, Sokolská třída 966/22, Ostrava, Moravská Ostrava, 70200
- (511) (4) aditiva do motorových paliv (s výjimkou chemikálií), dehtový uhelný olej, generátorový plyn, mazací oleje, mazadla, minerální paliva, motorová paliva, paliva, olej jako palivo, oleje průmyslové, pohonné látky, palivové tékavé směsi, topná nafta, plyny palivové pohonné, uhelný prach; (7) čerpadla (stroje nebo části strojů, motorů a hnacích řemenů), dmychadla pro kompresi, dmychadla pro stlačování, odsávání a dopravu plynů, dynamo, ekonomizéry paliva pro motory a hnací stroje, elektrické generátory (zdroje), filtry na čištění ochlazovacího vzduchu (pro motory), filtry (části strojů nebo motorů), filtrační stroje, generátorová soustrojí nouzová, hnací motory (ne pro pozemní vozidla), hnací stroje (ne pro pozemní vozidla), hydraulické ovládací zařízení pro stroje, motory a hnací stroje, chladiče pro motory a hnací stroje, chladiče vzduchové, katalyzátory pro motory a stroje (nikoliv pro motorová vozidla), kompresory pro chladičské zařízení, hořáky řezací (stroje), hořáky svařovací, zpětné klapky (části strojů), kola strojů, kompresory vzduchové (stroje), kompresory (stroje), kondenzační zařízení, odváděče kondenzátu, kondenzátory vzduchové, kryty (části strojů), manipulatory (stroje automatické), pohonné mechanismy (nikoliv pro pozemní vozidla), měniče točivého momentu (nikoliv pro pozemní vozidla), vstříkovací zařízení pro motory, motory elektrické (ne pro pozemní vozidla), motory hydraulické, motory letecké, motory lodní, motory (s výjimkou pro pozemní vozidla) nápravy pro stroje, nosné konzoly

pro stroje, odlučovače vody - odvodňovače, odsávače pro průmyslové účely, odstředivky, ovládací kabely pro stroje, motory a hnací stroje, ovládací mechanismy pro stroje, motory a hnací stroje, palivová čerpadla samoregulační, palivové konvertory pro zážehové motory, parní generátory, parní kotle, parní motory, písty pro motory, písty tlumičů, potrubí výfukové pro motory, převodovky strojů, stroje pro rafinaci ropy, redukční převody (jiné než pro pozemní vozidla), redukční ventily (části strojů), regulátory (části strojů), regulátory otáček pro stroje, motory a hnací stroje, řemeny pro motory, řemeny ventilátorů pro stroje a hnací stroje, separátory, separátory oleje (parní), skříně (části strojů), zapalovací zařízení pro spalovací motory, startéry pro motory a hnací stroje, písty pro tlumiče (části strojů), tlumiče na motory a hnací stroje, turbíny (ne pro pozemní vozidla), válce pro motory a hnací stroje, ventilátory pro motory a hnací stroje, ventily jako části strojů, ventily zpětné (části strojů), výdejní stojany pro čerpací stanice, výměníky tepla (části strojů); (9) agregáty nabíjecí pro elektrické baterie, akumulátory elektrické, analyzátoři plynů, dálkové ovladače, detektory, elektrické měniče, indikátory ztrát elektrické energie, měřicí přístroje, elektrická zařízení pro dálkové ovládání průmyslových procesů, kabely pro startovací motory, kabely elektrické, monitorovací přístroje elektrické, nabíječky akumulátorů, regulátory napětí pro vozidla, pyrometry, regulátory elektrické, regulátory tepelné, tachometry, termostaty, snimače teploty, tlakoměry, transformátory (elektrotechnické), transformátory napětí; (11) tepelné akumulátory, hořáky, chladič komory, chladičské zařízení na kapaliny, chladičské zařízení pro pece, nádrže pro ústřední topení, nukleární reaktory, nakládače pro pece, klimatizační zařízení, kouřovody, kotle výhřevné, zařízení na ohřev teplé vody, přístroje na čištění olejů, olejové hořáky, parní generátory (nikoliv jako součásti strojů), pece (jiné než laboratorní), pece spalovací, zařízení pro úpravu nebo čištění plynu, regulační a bezpečnostní zařízení pro přístroje na plyn, plynové hořáky, plynové zapalovače, polymerizační zařízení, přístroje na chlazení vzduchu, radiátory (topení), regulátory topení, topení teplovodní, topná zařízení pro topení tuhými, tekutými nebo plynými palivy, ventilátory, zásobníky vodní tlakové, zařízení na zpracování paliv, zařízení na filtraci vzduchu; (12) motory pro vozidla; (35) obchodní poradenství, podnikatelské poradenství (profesionální -), marketing, marketingové poradenství, licence na výrobky a služby ostatních (komerční správa), veletrhy pro reklamní a obchodní účely (organizace a pořádání); (40) dekontaminace nebezpečných látek, výroba energie, spalování odpadů, zpracování odpadů, rafinace, pronajímání generátorů, zpracování ropy, informace o zpracování ropy, informace o zpracování a úpravě materiálů; (41) školení, instruktážní výcvik, organizace a pořádání školicích a vzdělávacích akcí, organizace a pořádání konferencí a seminářů; (42) biologický průzkum a výzkum, chemické analýzy, chemický průzkum a výzkum, služby v oblasti biologie a chemie, expertízy, kontrola kvality, inženýrské práce nespádající do jiných tříd, dálkové sledování počítačových systémů, průmyslový design, zkoušky materiálů, výzkum v oblasti ochrany životního prostředí, konzultace v oblasti úspor energie, projektování, technický průzkum, výzkum v oboru strojírenství, studium technických projektů, tvorba software, vývoj a výzkum nových výrobků, výzkum fyzikální, výzkum a průzkum geologický, výzkum v energetice.

Třídy výrobků a služeb:
4, 7, 9, 11, 12, 35, 40, 41, 42

(210) O-511904

(111) **340955**
(220) 19.03.2014
(151) 01.10.2014
(540)



- (594) Kombinovaná
(730) **ANTECOM s.r.o.,** Blatenská 2166/7, Praha 4, Chodov, 14800, CZ
(740) BLTS advokátní kancelář, Mgr. Denisa Valentová, Duškova 164, Praha 5, Smíchov, 15000
- (511) (9) nosiče informací všeho druhu v rámci třídy 9, zahrnující nosiče zvuku a obrazu, elektronické tiskoviny; (16) nosiče informací všeho druhu v rámci třídy 16, zahrnující tiskoviny, časopisy, knihy, fotografie, letáky, kalendáře,

booklety, prospekty, manuály; (35) inzertní a reklamní činnost, poradenská činnost v oboru reklamy a propagace, marketing, marketingová komunikace, včetně klientingu a public relations, obchodní poradenství, organizování a uzavírání obchodních transakcí, organizování kontraktů pro nákup a prodej zboží, reklama a marketing prostřednictvím Internetu, provozování virtuálních obchodních středisek na Internetu zejména v oblasti inzerce, reklamy, marketingu, klientingu, public relations a vydavatelství, elektronické přijímání objednávek těchto služeb a organizování prodeje; (41) výchova, vzdělávání, zábava, vydavatelská činnost, služby pro rozvoj fyzických a duševních schopností osob, k zábavě a k upoutání pozornosti.

Třídy výrobků a služeb:

9, 16, 35, 41

(210) O-512219

(111) **340963**

(220) 25.03.2014

(151) 01.10.2014

(540)

Všechno nebo nic

(592) Slovní

(730) **SAZKA a.s.**, Evropská 866/69, Praha 6, Vokovice, 16000, CZ

(740) Halaxová & Halaxová TETRAPAT, Mgr. Eva Halaxová, Jionická 804/80, Praha 5, Košíře, 15800

(511) (9) aparáty pro záznam, uchování, převod, přenos nebo reprodukci zvuku nebo obrazu, magnetické nebo optické suporty zvukových nebo zvukově obrazových záznamů, přístroje pro zpracování informací a počítače a telefony, včetně jejich jednotlivých součástí a náhradních dílů ze třídy 9, počítačové hry s výstupem na PC nebo na TV, hrací skříně uváděné v činnosti vhozením mince, reklamní světelné přístroje, nosiče záznamů nahrané i nenahrané, videokazety nahrané i nenahrané, audiokazety nahrané i nenahrané, audiovizuální programy, audiovizuální díla na nosičích, audiovizuální díla v digitální podobě, filmy, hudební díla na nosičích nebo v elektronické podobě, CD disky, programové vybavení pro počítače, software, hardware výpočetní techniky nebo komunikační nebo informační techniky, elektronické databáze a databázové produkty, informace a data a databáze a záznamy v elektronické podobě, elektronické nebo datové nebo informační nebo komunikační nebo výpočetní sítě, včetně jednotlivých součástí a náhradních dílů obsažených ve třídě 9, multimediální aplikace, elektronické multimediální nebo elektronické informační katalogy, elektronické časopisy, elektronická periodika a knihy v elektronické podobě; (16) výrobky z papíru, plakáty, fotografie, kalendáře, pohlednice, gratulace, dopisní papíry, obálky, samolepky, obtisky, poznámkové bloky, desky na spisy, pořadače, omalovánky, activity books, balící papír, obaly všeho druhu papírové, listy, pytlíky a sáčky pro obalovou techniku, papírové hračky, školní sešity, skicáky, tužky, pastelky, tuhy, gumy, ořezávátko, ořezávací strojky, penály, papírové tašky, umělohmotné tašky, papírové kapesníky, papírové ubrusy a ubrousky, mikrotenové sáčky, těžítka na papíry, tiskoviny, tiskopisy, časopisy, periodika, knihy, databázové produkty v papírové formě, reklamní a informační výrobky v papírové formě, data a databáze obecně na papírových nosičích, tiskárenské výrobky, učební pomůcky v rámci této třídy, umělecké nebo ozdobné předměty z papíru; (25) obleky, obuv, pokrývky hlavy, kabáty, saka dámská, pánská, kostýmy, halenky, košile, spodní prádlo dámské, pánské, boty dámské, pánské, společenské, sportovní, letní, zimní, speciální, boty do vody, pantofle, trepky, klobouky dámské, pánské, společenské, speciální, čepice, včetně pletených, ušanky, šály, šátky, rukavice, ponožky, podkolenky, punčochy, punčochové kalhoty, šortky, plavky dámské, dětské, pánské; (28) pexesa, hrací karty, vykládací karty, hlavolamy papírové; (35) reklamní, inzertní a propagační činnost, marketing, pronájem reklamních informačních míst v rámci této třídy, činnost reklamní agentury, zprostředkování v obchodních vztazích, merchandising, franchising, automatizované zpracování dat, služby, které zahrnují záznam, přepis, vypracování, kompilaci, přenášení nebo systematickosti písemných či datových či elektronických sdělení a záznamů, jakož i využívání nebo kompilaci matematických a statistických údajů, organizační zabezpečování televizního vysílání, podporování a intenzifikace obchodních služeb založené na zvýhodňování klíčových spolupracovníků a klientů, poskytování věrnostních a bonusových systémů, jako například poskytování slev a odměn, výstavy komerční nebo reklamní nebo propagační, předvádění zboží prostřednictvím Internetu nebo katalogu nebo výstav za účelem reklamy anebo prodeje, přeskupování a shromažďování (kromě dopravy) různých výrobků pro třetí osoby za účelem umožnit spotřebiteli pohodlně vybrat, prohlížet a kupovat (kromě přepravy) prostřednictvím katalogu a (nebo) Internetu a (nebo) zásilkového

prodeje, zásilkový prodej zboží uvedeného ve třídách 9, 16, 25 a 28; (38) telekomunikace, služby umožňující komunikaci jedné osoby s druhou, televizní vysílání, rozhlasové vysílání, digitální vysílání, televizní vysílání programů, televizní vysílání zábavných, vzdělávacích, výchovných, soutěžních, diskusních a informačních pořadů, tematika, šíření, výměna nebo získávání zpráv a informací, šíření elektronických časopisů, informací, elektronických periodik, knih v elektronické podobě, audio a audiovizuálních děl prostřednictvím informační, datové, elektronické, komunikační, telekomunikační nebo počítačové sítě, zejména Internetu, pomocí satelitů a jiných sítí, informační služby na Internetu související s televizním vysíláním, služby na Internetu související s televizním vysíláním, komunikace, poradenská činnost v oblasti sdělovacích prostředků, telekomunikační a informační služby v oblasti telekomunikací, informační kancelář (poskytování informačních služeb prostřednictvím počítačů), pronájem komunikačních míst; (41) tvorba televizních, audiovizuálních a rozhlasových pořadů, nakladatelství a vydavatelství, ediční činnost, publikační činnost, nahrávání nosičů zvukových nebo obrazových zvukových, půjčování nahraných zvukových a zvukově obrazových záznamů, šíření audiovizuálních děl, filmová produkce, agenturní činnost v oblasti kultury, zprostředkování v oblasti kultury, výchovy, zábavy a sportu, výchovná, vzdělávací, soutěžní a zábavní činnost, organizace, provozování a provádění her a soutěží i veřejných, výstavní činnost v oblasti kultury, zábavy a vzdělávání, výuka a školení zaměřené na výklad karet, astrologický výklad karet, numerologický výklad karet, výklad snů a vizí, kurzy, vydávání literatury k danému tématu, výstava knih, fejetonů a článků v periodikách, prezentace a výuka s použitím hudebních nástrojů, kurzy autopatie, tvorba audio a videonahrávek s danou tematikou, kurzy a přednášky Feng Shui, kurzy a přednášky magické kuchyně, kurzy vaření pro tělo i duši, přednášky o kartách, runách, astrologii, numerologii, snech, bylinách; (45) výklad karet, astrologický výklad karet, numerologický výklad karet, výklad snů a vizí, živé ukázkové prezentace věštců.

Třídy výrobků a služeb:

9, 16, 25, 28, 35, 38, 41, 45

(210) O-512377

(111) **341126**

(220) 14.03.2014

(151) 08.10.2014

(540)

PV RECOVERY

(594) Kombinovaná

(730) **PV Recovery, s.r.o.**, Antala Staška 1076/33a, Praha 4, Krč, 14000, CZ

(740) Mgr. Luděk Šíkola, Ovocný trh 1096/8, Praha 1, Staré Město, 11000

(511) (9) solární články, elektrické dráty, elektrické kabely, elektrické měniče, elektrické vedení, elektrické zařízení pro dálkové ovládání průmyslových procesů, fotovoltaické články, fotočlánky, fotobuňky, kolektory elektrické, spojky elektrického vedení, konektory, měřicí zařízení (elektrina), monitorovací přístroje elektrické, nabíječky pro elektrické baterie, identifikační obaly pro elektrické dráty, elektrifikované ohrady, elektrické regulátory, regulátory světla, reostaty, stmívače (elektrické), sklo pokryté elektrickými vodiči, transformátory (elektrotechnika), tranzistory (elektronické), věťoměry, anemometry, elektrické vodiče, vypínače, zástrčky, zásuvky a ostatní elektrické spojky, indikátory ztráty elektrické energie, rozvodné panely; (35) nákup a prodej elektriny, obchodní služby spojené s dodávkami elektriny, inzertní, reklamní a propagační činnost, poskytování pomoci při provozu obchodu, obstaravatelská a zprostředkovatelská činnost v oblasti obchodu, zejména v oblasti energetiky, dovoz a vývoz elektriny, marketing; (40) likvidace odpadu, recyklace odpadu, spalování odpadu, zpracování odpadu, třídění odpadů a recyklovatelného materiálu, dekontaminace nebezpečných látek, výroba energie, galvanizace, pokovování, informace o zpracování materiálu, magnetizace, montáž materiálů na objednávku (pro třetí osoby), odstraňování pachů z ovzduší, osvěžování vzduchu, pájení, plátování, pokovování, rafinace, čištění, sestavování materiálů (pro třetí osoby), svařování, úprava a zpracování kovů.

Třídy výrobků a služeb:
9, 35, 40
(210) O-512105

(111) **341129**
(220) 14.03.2014
(151) 08.10.2014
(540)

PV Recovery

(592) Slovní
(730) **PV Recovery, s.r.o.**, Antala Staška 1076/33a, Praha 4, Krč, 14000, CZ
(740) Mgr. Luděk Šíkola, Ovocný trh 1096/8, Praha 1, Staré Město, 11000
(511) (9) solární články, elektrické dráty, elektrické kabely, elektrické měniče, elektrické vedení, elektrické zařízení pro dálkové ovládání průmyslových procesů, fotovoltaické články, fotočlánky, fotobuňky, kolektory elektrické, spojky elektrického vedení, konektory, měřicí zařízení (elektrina), monitorovací přístroje elektrické, nabíječky pro elektrické baterie, identifikační obaly pro elektrické dráty, elektrifikované ohrady, elektrické regulátory, regulátory světla, reostaty, stmívače (elektrické), sklo pokryté elektrickými vodiči, transformátory (elektrotechnika), tranzistory (elektronické), větoměry, anemometry, elektrické vodiče, vypínače, zástrčky, zásuvky a ostatní elektrické spojky, indikátory ztráty elektrické energie, rozvodné panely; (35) nákup a prodej elektřiny, obchodní služby spojené s dodávkami elektřiny, inzertní, reklamní a propagační činnost, poskytování pomoci při provozu obchodu, obstaravatelská a zprostředkovatelská činnost v oblasti obchodu, zejména v oblasti energetiky, dovoz a vývoz elektřiny, marketing; (40) likvidace odpadu, recyklace odpadu, spalování odpadu, zpracování odpadu, třídění odpadů a recyklovatelného materiálu, dekontaminace nebezpečných látek, výroba energie, galvanizace, pokovování, informace o zpracování materiálu, magnetizace, montáž materiálů na objednávku (pro třetí osoby), odstraňování pachů z ovzduší, osvěžování vzduchu, pájení, plátování, pokovování, rafinace, čištění, sestavování materiálů (pro třetí osoby), svařování, úprava a zpracování kovů.

Třídy výrobků a služeb:
9, 35, 40
(210) O-512110

(111) **341234**
(220) 05.05.2014
(151) 08.10.2014
(540)



(594) Kombinovaná
(730) **HEDVIGA GROUP, a.s.**, Husova 464, Frýdek-Místek, Frýdek, 73801, CZ
(740) Ing. Kateřina Gregorová, patentový a známkový zástupce, Sokolská třída 966/22, Ostrava, Moravská Ostrava, 70200
(511) (1) chemické přípravky pro průmysl a vědu, hasicí směsi, hnojiva, uhlík, chemikálie a polotovary pro průmysl nespádající do jiných tříd; (4) paliva (plynná, kapalná i tuhá), zkvapalněné topné plyny a jejich směsi, dehtový uhelný olej, generátorový plyn, plyn olejový, plyn pro osvětlení, pohonné směsi, elektrická energie, mazadla, mazací tuky, aditiva do paliv (s výjimkou chemikálií), oleje průmyslové, tuky průmyslové, vosk pro průmyslové účely, podpalovače; (7) kogenerační jednotky a jejich komponenty nespádající do jiných tříd; (9) zařízení pro přeměnu, akumulaci a výrobu elektřiny jako součást jednotek pro zpracování odpadů a biomasy, elektrická zařízení pro vědecké účely jako součást jednotek pro zpracování odpadů a biomasy; (11) hořáky, pece, palivové články pro kogenerační jednotky, palivové články pro depolymerizační zařízení, čerpací pumpy tepelné, čisticí zařízení na odpadní vodu, germicidní čisticí lampy na čištění vzduchu, čistírny odpadních vod, destilační přístroje a zařízení, destilační přístroje a zařízení pro kogenerační jednotky, dmychadlo komínové (ventilátor), držáky pro plynové hořáky, chladicí zařízení, chromatografické

přístroje pro průmyslové účely, nakládače pro pece, odsávací zařízení, zařízení na odstraňování zápachu (nikoliv pro osobní potřebu), přístroje na čištění olejů, chladicí zařízení pro pece, rošty do pece, bezpečnostní zařízení pro přístroje na plyn a pro plynové nebo vodní potrubí, plynové kohoutky, polymerizační zařízení, depolymerizační zařízení pro kogenerační jednotky, plynové kondenzátory (jiné než součásti strojů), přístroje a zařízení pro chlazení, komínové roury, ventilátory, přístroje pro víření vody, zařízení na filtrování vody nebo vzduchu, zařízení na zpracování paliv a jaderného materiálu; (17) materiály na izolace, izolační žáruvzdorné materiály, materiály na těsnění, materiály zabraňující sálání tepla, tepelné izolační prostředky, tlumiče nárazů gumové; (39) rozvod plynů, doprava a skladování paliv a maziv, přeprava a uskladnění odpadů, zprostředkování přepravy a uskladnění odpadů; (40) dekontaminace nebezpečných látek, výroba energie, likvidace odpadů, montáž materiálu na objednávku (pro třetí osoby), spalování odpadů, zpracování odpadů, recyklace odpadů, rafinace, čištění, pronajímání generátorů, třídění odpadů a recyklovatelného materiálu, úprava a zpracování plynu a odpadního tepla, zpracování paliv a maziv, čištění vzduchu, zpracování ropy, informace o zpracování ropy; (41) školení v technických a průmyslových oborech, instruktážní výcvik v technických a průmyslových oborech, organizace a pořádání školicích a vzdělávacích akcí v technických a průmyslových oborech, organizace a pořádání konferencí a seminářů vztahujících se k průmyslové technice a technickým oborům, vydávání knih v oboru ochrany životního prostředí, biologie, chemie a techniky, výroba videofilmů vztahujících se k průmyslové technice a technickým oborům; (42) výzkum a vývoj v oblasti termických procesů, výzkum a vývoj v oblasti ochrany životního prostředí, vývoj kogeneračních jednotek.

Třídy výrobků a služeb:
1, 4, 7, 9, 11, 17, 39, 40, 41, 42
(210) O-513331

(111) **341296**
(220) 09.01.2014
(151) 15.10.2014
(540)



(594) Kombinovaná
(591) Barevná
(730) **LATEX FASHION s.r.o.**, č. p. 126, Petříkov, 25169, CZ
(740) JUDr. Kristýna Daňková, advokát, Hornokřesťská 7/707, Praha 4, 14000
(511) (3) kosmetika, kosmetické přípravky pro erotické účely; (5) osobní sexuální rubrikanty; (6) pouta, řetězy, karabiny, to vše pro erotické účely; (9) videokazety, DVD přehrávače, veškeré nahrané a nenahrané zvukové-obrazové nosiče dat a informací v rozsahu této třídy, audiovizuální díla na nosičích, hudební díla na nosičích; (10) vibrátory, pumpy vakuové, to vše pro erotické účely, vibromasážní přístroje, erotické panny, erotické pomůcky, zejména stimulátory a jiné erotické pomůcky, včetně elektricky vybavených; (16) periodické a neperiodické tiskoviny všeho druhu, fotografie, katalogy, prospekty, pohlednice, to vše s erotickým podtextem; (18) důtky, biče, řemínky, zboží vyrobené z kůže a její imitace, to vše pro erotické účely; (22) nábytek pro erotické účely, zejména lavice, křesla, lehátka; (25) prádlo, oděvy, obuv, klobouky; (26) paruky; (35) reklamní a propagační činnost prostřednictvím jakéhokoliv média a mediálního průmyslu, prostřednictvím telefonní sítě, datové sítě nebo informační sítě, inzertní činnost, zprostředkovatelská činnost, velkoobchodní a maloobchodní prodej, internetový prodej, distribuce, to vše zboží a výrobků uvedených ve třídách 3, 5, 6, 7, 9, 10, 16, 18, 22, 25, 26; (39) zásilková služba - zaslání zásilek; (41) nakladatelství a vydavatelství tiskovin s erotickým podtextem.

Třídy výrobků a služeb:
3, 5, 6, 9, 10, 16, 18, 22, 25, 26, 35, 39, 41
(210) O-510434

(111) **341313**
(220) 16.01.2014
(151) 15.10.2014
(540)

jidloted.cz

(592) Slovní
(730) **Delivery Hero Czech Republic s.r.o.**, Smrčková 2485/4, Praha 8, Libeň, 18000, CZ
(740) Václav Müller, patentový zástupce, Filipova 2016, Praha 4, 14800
(511) (35) propagační činnost, reklama, pomoc při řízení obchodní činnosti; (38) provozování internetového portálu; (43) služby zajišťující stravování a zásobování (catering).

Třídy výrobků a služeb:

35, 38, 43

(210) O-510612

(111) **341604**
(220) 04.02.2014
(151) 29.10.2014
(540)



(593) Obrazová
(591) Barevná
(730) **SAZKA a.s.**, Evropská 866/69, Praha 6, Vokovice, 16000, CZ
(740) Halaxová & Halaxová TETRAPAT, Mgr. Eva Halaxová, Jinonická 804/80, Praha 5, Košíře, 15800
(511) (16) papír, lepenka a výrobky z těchto materiálů, reklamní, propagační a užitkové výrobky z papíru určené pro propagaci vlastní společnosti, periodické i neperiodické publikace, informační, reklamní a propagační materiály určené pro propagaci vlastní společnosti, tiskárenské a kartonážní výrobky, data a databáze na papírových nosičích, psací potřeby kalendáře, diáře, školní potřeby, losy, sázenky, sázkové tikety, vstupenky; (35) reklamní, inzertní a propagační činnost směřující k propagaci vlastní společnosti nebo kulturních a sportovních akcí, vyhledávání sponzorů, prodej reklamních a upomínkových předmětů, obchodní činnost v oblasti sázkových her, kurzových a jiných sázek a loterií; (41) organizování a pořádání loterií, provozování loterií, heren, rulet a kasin, organizování, provozování a pořádání sázkových her, výherních loterií, tombol, soutěží, provozování výherních i nevýherních hracích zařízení, služby vztahující se k hrám, sázení, hazardním hrám (včetně hazardních her na dálku), loteriím, kasinům a ruletám, projekce sportovních přenosů, organizování sportovních sázek a číselných loterií, prodej losů a příjem sázek ve smluvně závazných sběmách právnických a fyzických osob a ve sběmách zřízených společností, pořádání a organizování kulturních, sportovních a společenských událostí, předprodej a prodej vstupenek, organizování a pořádání vzdělávacích akcí, provozování sportovních zařízení.

Třídy výrobků a služeb:

16, 35, 41

(210) O-511083

(111) **341670**
(220) 04.06.2014
(151) 29.10.2014
(540)

NUTRIMIX

(592) Slovní
(730) **Trouw Nutrition Biofaktory s.r.o.**, Na chvalce 2049/11, Praha 9, Horní Počernice, 19300, CZ
(740) Advokátní kancelář Parmová Füleová, Mgr. Veronika Benešová, advokátka, Kaprova 42/14, Praha 1, Staré Město, 11000
(511) (5) výrobky veterinární, výživové doplňky pro ochranné a ochranné léčebné účely pro zvířata; (31) krmivo pro zvířata, přípravky krmných aditiv, krmné přísady a krmné směsi pro výživu zvířat.

Třídy výrobků a služeb:
5, 31
(210) O-514060

(111) **341744**
(220) 30.12.2013
(151) 05.11.2014
(540)

Chytilová & spol.
patentová kancelář

(594) Kombinovaná
(591) Barevná
(730) **Chytilová Michaela Mgr.**, Pěčín 187, Pěčín, 79857, CZ
(740) Chytilová & spol., patentová kancelář, s.r.o., Nad spádem 641/20, Praha 4, Podolí, 14700

(511) (35) administrativní činnost a obchodní řízení patentové kanceláře, marketing v oblasti průmyslových a duševních práv, propagační činnost, reklama, obchodní administrativa; (41) výchova, vzdělání, kulturní a zábavní činnost, přednášková a lektorská činnost, publikační a vydavatelská činnost, překladatelské služby, organizování a vedení konferencí, kolokvií, kurzů, seminářů a školení; (45) právní služby, služby poskytované patentovými zástupci v rámci této třídy, právní pomoc v oblasti průmyslových práv, služby soudního znalce v oblasti duševního vlastnictví, služby v oblasti mimosoudního řešení sporů, poradenství v oblasti duševního vlastnictví, správa autorských práv, licence k duševním právům, odborné konzultace v oblasti uvedených služeb, registrace názvů domén (právní služby), zastupování fyzických a právnických osob ve věcech týkajících se průmyslového práva a duševního vlastnictví včetně obstarání a zprostředkování těchto služeb.

Třídy výrobků a služeb:

35, 41, 45

(210) O-510307

(111) **341756**
(220) 13.02.2014
(151) 05.11.2014
(540)

Plus Mega

(592) Slovní
(730) **SAZKA a.s.**, Evropská 866/69, Praha 6, Vokovice, 16000, CZ
(740) Halaxová & Halaxová TETRAPAT, Mgr. Eva Halaxová, Jinonická 804/80, Praha 5, Košíře, 15800
(511) (16) papír, lepenka a výrobky z těchto materiálů, které nejsou zařazeny do jiných tříd, reklamní, propagační a užitkové výrobky z papíru určené pro propagaci vlastní společnosti, periodické i neperiodické publikace, informační, reklamní a propagační materiály z papíru nebo lepenky určené pro propagaci vlastní společnosti, tiskárenské a kartonážní výrobky, data a databáze na papírových nosičích, psací potřeby, kalendáře, diáře, školní potřeby, losy, sázenky, sázkové tikety, vstupenky; (35) reklamní, inzertní a propagační činnost směřující k propagaci vlastní společnosti nebo kulturních a sportovních akcí, vyhledávání sponzorů, prodej reklamních a upomínkových předmětů, obchodní činnost v oblasti sázkových her, kurzových a jiných sázek a loterií; (41) organizování a pořádání loterií, provozování loterií, heren, rulet a kasin, organizování a pořádání sázkových her, výherních loterií, tombol, soutěží, provozování výherních i nevýherních hracích zařízení, služby vztahující se k hrám, sázení, hazardním hrám (včetně hazardních her na dálku), loteriím, kasinům a ruletám spadající do této třídy, projekce sportovních přenosů, organizování sportovních sázek a číselných loterií v rámci této třídy, prodej losů a příjem sázek ve smluvně závazných sběmách právnických a fyzických osob a ve sběmách zřízených společností, pořádání a organizování kulturních, sportovních a společenských událostí, předprodej a prodej vstupenek, organizování a pořádání vzdělávacích akcí, provozování sportovních zařízení.

Třídy výrobků a služeb:
16, 35, 41
(210) O-511342

(111) **342052**
(220) 08.01.2014
(151) 19.11.2014
(540)

Extra 6

(592) Slovní
(730) **SAZKA a.s.**, Evropská 866/69, Praha 6, Vokovice, 16000, CZ
(740) Halaxová & Halaxová TETRAPAT, Mgr. Eva Halaxová, Jinonická 804/80, Praha 5, Košiče, 15800
(511) (16) papír, lepenka a výrobky z těchto materiálů spadající do této třídy, reklamní, propagační a užitkové výrobky z papíru určené pro propagaci vlastní společnosti, periodické i neperiodické publikace, informační, reklamní a propagační materiály z papíru určené pro propagaci vlastní společnosti, tiskárenské a kartonážní výrobky, data a databáze na papírových nosičích, psací potřeby, kalendáře, diáře, školní potřeby, losy, sázenky, sázkové tikety, vstupenky; (35) reklamní, inzertní a propagační činnost směřující k propagaci vlastní společnosti nebo kulturních a sportovních akcí, vyhledávání sponzorů, prodej reklamních a upomínkových předmětů, obchodní činnost v oblasti sázkových her; (41) organizování a pořádání loterií, provozování loterií, heren rulet a kasin, organizování, provozování a pořádání sázkových her, výherních loterií, tombol, soutěží, provozování výherních i nevýherních hracích zařízení, služby vztahující se k hrám, sázení, hazardním hrám (včetně hazardních her na dálku), loteriím, kasinům a ruletám spadající do této třídy, projekce sportovních přenosů, organizování sportovních sázek a číselných loterií, prodej losů a příjem sázek ve smluvně závazných sběrných právnických a fyzických osob a ve sběrných zřízeních společností, pořádání a organizování kulturních sportovních a společenských událostí, předprodej a prodej vstupenek, organizování a pořádání vzdělávacích akcí, provozování sportovních zařízení, organizování a pořádání kurzových a jiných sázek a loterií.

Třídy výrobků a služeb:
16, 35, 41
(210) O-510425

(111) **342157**
(220) 26.06.2014
(151) 19.11.2014
(540)



(594) Kombinovaná
(730) **Výzkumný ústav veterinárního lékařství, v. v. i.**, Hudcova 296/70, Brno, Medlánky, 62100, CZ
(740) JUDr. Tomáš Lejček MBA, Slezská 169/10, Praha 2, 12000
(511) (5) diagnostické, preventivní a léčebné biopreparáty, prostředky k ovlivnění zdravotního stavu zvířat; (9) laboratorní potřeby a přístroje pro zemědělské provozy; (35) pomoc při řízení obchodní činnosti hospodářských organizací v České republice i vývozu a dovozu; (42) metodická, referenční a expertizní činnost pro hospodářské organizace, diagnostická činnost podle požadavků zdravotnických organizací v oborech antropozoonóz, sterility, genotoxicity, hygieny potravin, cizorodých látek v potravním řetězci a ukazatelů kvality životního prostředí, veterinářské a zemědělské služby, vývoj a ověřování biopreparátů, diagnostik, laboratorních potřeb a přístrojů pro zemědělské provozy, příprava programů pro široké využívání výpočetní techniky, informatiky a expertních systémů v experimentální a praktické činnosti pracovišť a organizací, provoz Sbirky zoopatogenních mikroorganismů a banky buněčných kultur.

Třídy výrobků a služeb:
5, 9, 35, 42

(210) O-514555

(111) **342247**
(220) 10.03.2014
(151) 26.11.2014
(540)



(594) Kombinovaná
(730) **ANTECOM s.r.o.**, Blatenská 2166/7, Praha 4, Chodov, 14800, CZ
(740) BLTS advokátní kancelář, Mgr. Denisa Valentová, Duškova 164, Praha 5, Smíchov, 15000
(511) (9) nosiče informací všeho druhu v rámci třídy 9, zahrnující nosiče zvuku a obrazu, elektronické tiskoviny; (16) papírové nosiče informací všeho druhu v rámci třídy 16, zahrnující tiskoviny, časopisy, knihy, fotografie, letáky, kalendáře, booklety (brožury), prospekty, manuály; (35) inzertní a reklamní činnost, poradenská činnost v oboru reklamy a propagace, marketing, marketingová komunikace, včetně klientingu a public relations, obchodní poradenství, organizování a uzavírání obchodních transakcí, organizování kontraktů pro nákup a prodej zboží tř. 9 a 16, reklama a marketing prostřednictvím Internetu, provozování virtuálních obchodních středisek na Internetu zejména v oblasti inzerce, reklamy, marketingu, klientingu, public relations a vydavatelství, elektronické přijímání objednávek těchto služeb a organizování prodeje uvedených služeb; (41) výchova, vzdělávání, zábava, vydavatelská činnost, služby pro rozvoj fyzických a duševních schopností osob, k zábavě a k upoutání pozornosti spadající do této třídy.

Třídy výrobků a služeb:
9, 16, 35, 41
(210) O-511960

(111) **342403**
(220) 23.12.2013
(151) 03.12.2014
(540)



(594) Kombinovaná
(730) **Association Européenne d'Athlétisme**, Avenue Louis - Ruchonnet 18, 1003 Lausanne, CH
(740) **ŠŤOVÍČEK : ŠŤOVÍČEK**, advokátní kancelář s.r.o., JUDr. Jan Šťovíček Ph.D., Malostranské náměstí 5/28, Praha 1, Malá Strana, 11800
(511) (6) hutnické výrobky; (7) těžké stroje; (9) fotografie na strojně čitelných nosičích nebo v sítích, přístroje pro přenos zvuku nebo obrazu; (12) automobily; (14) šperky, hodinky; (18) kožené zboží; (25) oblečení, obuv sportovní; (29) mléko a mléčné výrobky; (35) obchodní činnost s uvedenými výrobky ve tř. 6, 7, 9, 12, 14, 18, 25 a 29, reklamní a PR agentury; (38) televizní a rozhlasové vysílání; (39) doprava, balení, distribuce elektrické energie, doručovací služby; (40) výroba energie, zpracování materiálů; (41) sportovní činnosti; (43) poskytování občerstvení (potraviny a nápoje), služby zajišťující stravování a nápoje.

Třídy výrobků a služeb:
6, 7, 9, 12, 14, 18, 25, 29, 35, 38, 39, 40, 41, 43
(210) O-510233

(111) **342568**
(220) 08.01.2014
(151) 10.12.2014
(540)

Super Cash

(592) Slovní
(730) **SAZKA a.s.**, Evropská 866/69, Praha 6, Vokovice, 16000, CZ
(740) Halaxová & Halaxová TETRAPAT, Mgr. Eva Halaxová, Jinonická 804/80, Praha 5, Košíře, 15800
(511) (16) papír, lepenka a výrobky z těchto materiálů spadající do této třídy, reklamní, propagační a užitkové výrobky z papíru určené pro propagaci vlastní společnosti, informační, reklamní a propagační materiály z papíru určené pro propagaci vlastní společnosti, tiskárenské a kartonážní výrobky s výjimkou časopisů, data a databáze na papírových nosičích, psací potřeby, kalendáře, diáře, školní potřeby, losy, sázenky, sázkové tikety, vstupenky; (35) reklamní, inzertní a propagační činnost směřující k propagaci vlastní společnosti nebo kulturních a sportovních akcí, vyhledávání sponzorů, prodej reklamních a upomínkových předmětů, obchodní činnost v oblasti sázkových her; (41) organizování a pořádání loterií, provozování loterií, heren, rulet a kasin, organizování, provozování a pořádání sázkových her, výherních loterií, tombol, soutěží, provozování výherních i nevýherních hracích zařízení, služby vztahující se k hrám, sázení, hazardním hrám (včetně hazardních her na dálku), loteriím, kasinům a ruletám spadající do této třídy, projekce sportovních přenosů, organizování sportovních sázek a číselných loterií, prodej losů a příjem sázek ve smluvně závazných sběrnách právnických a fyzických osob a ve sběrnách zřízených společnostmi, pořádání a organizování kulturních, sportovních a společenských událostí, předprodeje a prodej vstupenek, organizování a pořádání vzdělávacích akcí, provozování sportovních zařízení, organizování a pořádání kurzových a jiných sázek a loterií.

Třídy výrobků a služeb:
16, 35, 41

(210) O-510427

(111) **342570**
(220) 08.01.2014
(151) 10.12.2014
(540)

Mega Cash

(592) Slovní
(730) **SAZKA a.s.**, Evropská 866/69, Praha 6, Vokovice, 16000, CZ
(740) Halaxová & Halaxová TETRAPAT, Mgr. Eva Halaxová, Jinonická 804/80, Praha 5, Košíře, 15800
(511) (16) papír, lepenka a výrobky z těchto materiálů spadající do této třídy, reklamní, propagační a užitkové výrobky z papíru určené pro propagaci vlastní společnosti, informační, reklamní a propagační materiály z papíru určené pro propagaci vlastní společnosti, tiskárenské a kartonážní výrobky s výjimkou časopisů, data a databáze na papírových nosičích, psací potřeby, kalendáře, diáře, školní potřeby, losy, sázenky, sázkové tikety, vstupenky; (35) reklamní, inzertní a propagační činnost směřující k propagaci vlastní společnosti nebo kulturních a sportovních akcí, vyhledávání sponzorů, prodej reklamních a upomínkových předmětů, obchodní činnost v oblasti sázkových her; (41) organizování a pořádání loterií, provozování loterií, heren, rulet a kasin, organizování, provozování a pořádání sázkových her, výherních loterií, tombol, soutěží, provozování výherních i nevýherních hracích zařízení, služby vztahující se k hrám, sázení, hazardním hrám (včetně hazardních her na dálku), loteriím, kasinům a ruletám spadající do této třídy, projekce sportovních přenosů, organizování sportovních sázek a číselných loterií, prodej losů a příjem sázek ve smluvně závazných sběrnách právnických a fyzických osob a ve sběrnách zřízených společnostmi, pořádání a organizování kulturních, sportovních a společenských událostí, předprodeje a prodej vstupenek, organizování a pořádání vzdělávacích akcí, provozování sportovních zařízení, organizování a pořádání kurzových a jiných sázek a loterií.

Třídy výrobků a služeb:
16, 35, 41

(210) O-510429

(111) **342569**
(220) 08.01.2014
(151) 10.12.2014
(540)

Maxi Cash

(592) Slovní
(730) **SAZKA a.s.**, Evropská 866/69, Praha 6, Vokovice, 16000, CZ
(740) Halaxová & Halaxová TETRAPAT, Mgr. Eva Halaxová, Jinonická 804/80, Praha 5, Košíře, 15800
(511) (16) papír, lepenka a výrobky z těchto materiálů spadající do této třídy, reklamní, propagační a užitkové výrobky z papíru určené pro propagaci vlastní společnosti, informační, reklamní a propagační materiály z papíru určené pro propagaci vlastní společnosti, tiskárenské a kartonážní výrobky s výjimkou časopisů, data a databáze na papírových nosičích, psací potřeby, kalendáře, diáře, školní potřeby, losy, sázenky, sázkové tikety, vstupenky; (35) reklamní, inzertní a propagační činnost směřující k propagaci vlastní společnosti nebo kulturních a sportovních akcí, vyhledávání sponzorů, prodej reklamních a upomínkových předmětů, obchodní činnost v oblasti sázkových her; (41) organizování a pořádání loterií, provozování loterií, heren, rulet a kasin, organizování, provozování a pořádání sázkových her, výherních loterií, tombol, soutěží, provozování výherních i nevýherních hracích zařízení, služby vztahující se k hrám, sázení, hazardním hrám (včetně hazardních her na dálku), loteriím, kasinům a ruletám spadající do této třídy, projekce sportovních přenosů, organizování sportovních sázek a číselných loterií, prodej losů a příjem sázek ve smluvně závazných sběrnách právnických a fyzických osob a ve sběrnách zřízených společnostmi, pořádání a organizování kulturních, sportovních a společenských událostí, předprodeje a prodej vstupenek, organizování a pořádání vzdělávacích akcí, provozování sportovních zařízení, organizování a pořádání kurzových a jiných sázek a loterií.

Třídy výrobků a služeb:
16, 35, 41

(210) O-510428

(111) **342597**
(220) 20.03.2014
(151) 10.12.2014
(540)



(594) Kombinovaná
(591) Barevná
(730) **BILLA, spol. s r. o.**, č. p. 67, Modletice, 25101, CZ
(740) C|K|T ČERVENKA TURKOVÁ & PARTNERS Advokátní, patentová a známková kancelář, Mgr. Jana Turková, advokát, Anny Letenské 34/7, Praha 2, Vinohrady, 12000
(511) (16) výrobky z papíru, lepenky a z plastických hmot zařazené ve třídě 16 pro reklamní, marketingové a propagační účely, inzertní, propagační a reklamní tiskoviny, prospekty, billboardy, kancelářské potřeby pro reklamní, marketingové a propagační účely, kalendáře, samolepky, obtisky, obaly z papíru a z plastických hmot, balicí papír, pytlíky a sáčky pro obalovou techniku, papírové tašky, umělohmotné tašky, informační produkty v papírové formě, papírenské zboží, psací potřeby, umělecké nebo ozdobné předměty z papíru; (35) velkoobchod a maloobchod s potravinářskými a nepotravinářskými výrobky ve třídách 1 - 34, propagační a reklamní činnost, poskytování obchodních informačních produktů, inzertní a propagační činnost, vydávání reklamních textů, propagačních a inzertních tiskovin, rozšiřování reklamních a (nebo) inzertních materiálů, reklamní texty (vydávání, zveřejňování, oznámení, vyhlášení, publikování), obchodní průzkum a analýza trhu, marketing, organizace reklamních a obchodních předváděcích akcí výrobků a služeb, distribuce výrobků a tiskovin k reklamním účelům, obchodní a podnikatelský informační servis, odborné obchodní poradenství, obchodní konzultační a zprostředkovatelské služby v rámci služeb uvedených ve třídě 35, prezentace pro reklamní účely.

Třídy výrobků a služeb:
16, 35

(210) O-512239

(111) **342978**
(220) 10.02.2014
(151) 23.12.2014
(540)

LACRUMKA

(592) Slovní
(730) **LACRUM Velké Meziříčí, s.r.o.**, Hornoměstská 383/60, Velké Meziříčí, 59401, CZ
(740) Ing. Marcela Filipenská, Polní 302/32, Žďár nad Sázavou, Žďár nad Sázavou 2, 59102
(511) (29) mléčné nápoje s vysokým obsahem mléka, nealkoholické mléčné koktejly (s převahou mléka) obsahující ovocné šťavy, nealkoholické mléčné koktejly (s převažujícím podílem mléka) obsahující zeleninové výtahy, nealkoholické míchané nápoje s převážným podílem mléka, nápoje na bázi mléka, nápoje na bázi mléka obsahující kávu, nápoje vyráběné kompletně nebo převážně z mléka, pomazánky odvozené od mléka, potraviny připravené z mléka, přípravky vyrobené z mléka, přípravky z laktózy pro použití jako náhražka mléka, přípravky z odstředěného mléka, přípravky ze sušeného mléka, smetany na bázi mléka, sýr s modrou plísní vyrobený z ovčího mléka, sýr vyrobený z kozího mléka, tvrdý zrající sýr s modrou plísní z kravského mléka, výrobky z kyselého mléka, výrobky z polotučného mléka, dezerty připravené z mléka, dezerty ve formě pudinků na bázi mléka, hotové dezerty vyrobené z mléka s bylinnými nebo cukrářskými přísadami, hotové dezerty vyrobené z mléka s ovocnými přísadami, jogurty z kozího mléka, porce másla, přípravky z másla, máslové sýry, měkké sýry, sýry, zrající sýry, čerstvé sýry, tvarohový sýr, jedlá smetana, kysaná smetana, mléko, smetana, sladká hustá smetana, smetana do kávy ve formě prášku, smetana ve spreji (jedlá), jogurty, ochucené jogurty, nízkotučné jogurty, dezerty vyrobené z jogurtu, nápoje na bázi jogurtu, nápoje vyrobené z jogurtu, nízkotučná šlehačka, šlehačka, kefir, nízkokalorické mléčné nápoje, ochucené mléčné nápoje, sladové mléčné nápoje (s převahou mléka), ne pro léčebné účely, čokoládové výživné nápoje na bázi mléčných výrobků; (30) krém z mléka a pudingu, směsi pro přípravu zmrzlinových cukrovinek, směsi pro přípravu zmrzlinových výrobků, šerbet (zmrzlinový nápoj), prášky (zmrzlinové), zmrzlinové dezerty, zmrzlinové dorty, zmrzlinové kornouty, zmrzlinové nápoje, zmrzlinové poháry, zmrzlinové sladkosti, zmrzlinové cukrovinky ve formě lízátek, ledová káva, ledové nápoje na bázi kakaa, ledové nápoje na bázi čokolády, mražené sladkosti, ledovky (neléčivé), zmrzlina a led pro osvěžení, krémový/pudingový prášek; (32) koktejly nealkoholické, mandlové mléko (jako nápoj), minerální vody, šumivé nápoje a jiné nápoje nealkoholické, mléko arašídové (nápoje nealkoholické), nealkoholické nápoje obsahující mléčné kvasinky, syrovátkové nápoje, nápoje obsahující mléko, syrovátkové nápoje obsahující ovocnou šťavu; (35) reklama, inzerce, maloobchodní, maloobchodní a přímý prodej výrobků uvedených ve tř. 29, 30 a 32, průzkum trhu, prodej výrobků uvedených ve tř. 29, 30 a 32 přes Internet, zprostředkování maloobchodního, maloobchodního a přímého prodeje výrobků uvedených ve tř. 29, 30 a 32, prezentace a obchodní zprostředkování maloobchodu s výrobky uvedenými ve tř. 29, 30 a 32, maloobchod v oblasti výrobků uvedených ve tř. 29, 30 a 32.

Třídy výrobků a služeb:

29, 30, 32, 35

(210) O-511194

(111) **342979**
(220) 10.02.2014
(151) 23.12.2014
(540)

LACRUMAČKA

(592) Slovní
(730) **LACRUM Velké Meziříčí, s.r.o.**, Hornoměstská 383/60, Velké Meziříčí, 59401, CZ
(740) Ing. Marcela Filipenská, Polní 302/32, Žďár nad Sázavou, Žďár nad Sázavou 2, 59102
(511) (29) mléčné nápoje s vysokým obsahem mléka, nealkoholické mléčné koktejly (s převahou mléka) obsahující ovocné šťavy, nealkoholické mléčné koktejly (s převažujícím podílem mléka) obsahující zeleninové výtahy, nealkoholické míchané nápoje s převážným podílem mléka, nápoje na bázi mléka, nápoje na bázi mléka obsahující kávu, nápoje vyráběné kompletně nebo převážně z mléka, pomazánky odvozené od mléka, potraviny připravené z mléka, přípravky vyrobené z mléka, přípravky z laktózy pro použití jako náhražka mléka, přípravky z odstředěného mléka, přípravky ze

sušeného mléka, smetany na bázi mléka, sýr s modrou plísní vyrobený z ovčího mléka, sýr vyrobený z kozího mléka, tvrdý zrající sýr s modrou plísní z kravského mléka, výrobky z kyselého mléka, výrobky z polotučného mléka, dezerty připravené z mléka, dezerty ve formě pudinků na bázi mléka, hotové dezerty vyrobené z mléka s bylinnými nebo cukrářskými přísadami, hotové dezerty vyrobené z mléka s ovocnými přísadami, jogurty z kozího mléka, porce másla, přípravky z másla, máslové sýry, měkké sýry, sýry, zrající sýry, čerstvé sýry, tvarohový sýr, jedlá smetana, kysaná smetana, mléko, smetana, sladká hustá smetana, smetana do kávy ve formě prášku, smetana ve spreji (jedlá), jogurty, ochucené jogurty, nízkotučné jogurty, dezerty vyrobené z jogurtu, nápoje na bázi jogurtu, nápoje vyrobené z jogurtu, nízkotučná šlehačka, šlehačka, kefir, nízkokalorické mléčné nápoje, ochucené mléčné nápoje, sladové mléčné nápoje (s převahou mléka), ne pro léčebné účely, čokoládové výživné nápoje na bázi mléčných výrobků; (30) krém z mléka a pudingu, směsi pro přípravu zmrzlinových cukrovinek, směsi pro přípravu zmrzlinových výrobků, šerbet (zmrzlinový nápoj), prášky (zmrzlinové), zmrzlinové dezerty, zmrzlinové dorty, zmrzlinové kornouty, zmrzlinové nápoje, zmrzlinové poháry, zmrzlinové sladkosti, zmrzlinové cukrovinky ve formě lízátek, ledová káva, ledové nápoje na bázi kakaa, ledové nápoje na bázi čokolády, mražené sladkosti, ledovky (neléčivé), zmrzlina a led pro osvěžení, krémový/pudingový prášek; (32) koktejly nealkoholické, mandlové mléko (jako nápoj), minerální vody, šumivé nápoje a jiné nápoje nealkoholické, mléko arašídové (nápoje nealkoholické), nealkoholické nápoje obsahující mléčné kvasinky, syrovátkové nápoje, nealkoholické nápoje obsahující mléko, syrovátkové nápoje obsahující ovocnou šťavu; (35) reklama, inzerce, maloobchodní, maloobchodní a přímý prodej výrobků uvedených ve tř. 29, 30 a 32, průzkum trhu, prodej výrobků uvedených ve tř. 29, 30 a 32 přes Internet, zprostředkování maloobchodního, maloobchodního a přímého prodeje výrobků uvedených ve tř. 29, 30 a 32, prezentace a obchodní zprostředkování maloobchodu s výrobky uvedenými ve tř. 29, 30 a 32, maloobchod v oblasti výrobků uvedených ve tř. 29, 30 a 32.

Třídy výrobků a služeb:

29, 30, 32, 35

(210) O-511195

(111) **342992**
(220) 27.02.2014
(151) 23.12.2014
(540)



(594) Kombinovaná
(591) Barevná
(730) **SAZKA a.s.**, Evropská 866/69, Praha 6, Vokovice, 16000, CZ
(740) Halaxová & Halaxová TETRAPAT, Mgr. Eva Halaxová, Jínonická 804/80, Praha 5, Košíře, 15800
(511) (16) papír, lepenka a výrobky z těchto materiálů, reklamní, propagační a užitkové výrobky z papíru určené pro propagaci vlastní společnosti, periodické i neperiodické publikace, informační, reklamní a propagační materiály určené pro propagaci vlastní společnosti, tiskárenské a kartonážní výrobky, data a databáze na papírových nosičích, psací potřeby kalendáře, diáře, školní potřeby, losy, sázenky, sázkové tikety, vstupenky; (35) reklamní, inzertní a propagační činnost směřující k propagaci vlastní společnosti nebo kulturních a sportovních akcí, vyhledávání sponzorů, prodej reklamních a upomínkových předmětů, obchodní činnost v oblasti sázkových her, kurzových a jiných sázek a loterií; (41) organizování a pořádání loterií, provozování loterií, heren rulet a kasin, organizování, provozování a pořádání sázkových her, výherních loterií, tombol, soutěží, provozování výherních i nevýherních hracích zařízení, služby vztahující se k hrám, sázení, hazardním hrám (včetně hazardních her na dálku), loteriím, kasinům a ruletám, projekce sportovních přenosů, organizování sportovních sázek a číselných loterií, prodej losů a příjem sázek ve smluvně závazných sběrných právnických a fyzických osob a ve sběrných zřízených společnostech, pořádání a organizování kulturních, sportovních a

společenských událostí, předprodej a prodej vstupenek, organizování a pořádání vzdělávacích akcí, provozování sportovních zařízení.

Třídy výrobků a služeb:

16, 35, 41

(210) O-511686

(111) **343000**

(220) 13.03.2014

(151) 23.12.2014

(540)



(594) Kombinovaná

(730) **Hair Fashion Point s.r.o.**, č. p. 111, Mezouň, 26716, CZ

(740) JUDr. Pavel Šuser, advokát, Říční 456/10, Praha 1, Malá Strana, 11800

(511) (3) kosmetické přípravky, zejména pro manikúru a pedikúru, jako laky, odlakovače, gely, umělé nehty, zdobení na nehty, akrylové barvy na nehty, výživy na nehty k neléčebným účelům, třpytky; (42) služby stylistky (služby módních návrhářů); (44) kadeřnické salóny, manikúra, pedikúra, vizážistika, fyzioterapie, masáže, nehtová studia, modeláž nehtů a nehtový design, poradenství v oblasti módních trendů a novinek nehtového designu a v užití a aplikaci nehtové techniky, provozování zařízení sloužících k regeneraci a rekondici.

Třídy výrobků a služeb:

3, 42, 44

(210) O-512068

(111) **343117**

(220) 21.07.2014

(151) 23.12.2014

(540)



(594) Kombinovaná

(730) **Finanční navigátor s.r.o.**, č. p. 276, Radějov, 69667, CZ

(740) Mgr. Pavel Jurečka advokát, Sadová 1688/1, Hodonín, 69501

(511) (35) aktualizování reklamních materiálů, komerční informace a rady pro spotřebitele, marketing, obchodní činnost (služby, poradenství), poradenství (odborné obchodní), poskytování obchodních informací prostřednictvím webových stránek, organizování komerčních nebo reklamních výstav, poradenství při vedení podniků, poradenství v obchodní činnosti, pořádání veletrhů pro obchodní činnosti a reklamní účely, reklama, reklama on-line v počítačové síti, rozesílání reklamních materiálů zákazníkům, reklamní materiály (rozšiřování) zákazníkům (letáky, prospekty, tisky, vzorky), pronájem reklamních ploch, reklamní agentury, řízení (poradenské služby obchodní nebo podnikatelské), služby poradenství v obchodní činnosti, sjednávání a uzavírání obchodních transakcí pro třetí strany, služby obchodního zprostředkování, služby v oblasti srovnávání cen; (36) finanční poradenství, finanční služby, informace o pojištění, investování kapitálu, kanceláře realitní, finanční konzultační služby, konzultační služby v oblasti pojišťovnictví, zprostředkování nemovitostí, obchodování s nemovitostmi, oceňování nemovitostí, pronájem bytů, pronájem činžovních domů, pronájem nemovitostí, pronájem kanceláří (nemovitostí), správa nemovitostí.

Třídy výrobků a služeb:

35, 36

(210) O-515134

(111) **343231**

(220) 10.04.2014

(151) 31.12.2014

(540)



(594) Kombinovaná

(730) **SATUM CZECH s.r.o.**, Porážková 1424/20, Ostrava, Moravská Ostrava, 70200, CZ

(740) Ing. Vladimír Belfín, patentový zástupce, Litovická 305, Hostivice, 25301

(511) (35) pomoc při řízení obchodní činnosti, poskytování obchodních nebo podnikatelských informací, expertizy o efektivnosti, ekonomické poradenství, marketingové studie, cenové analýzy, obchodní management a podnikové poradenství, obchodní nebo podnikatelský průzkum, oceňování obchodních podniků, hospodářské nebo ekonomické prognózy, průzkum trhu, provádění auditů, realizace veřejných zakázek, rozhodování o způsobu jejich zadávání, vypracování podmínek zadávacího řízení, zpracování zadávací dokumentace, organizační zajištění průběhu řízení o veřejných zakázkách, zpracovávání dokumentů informačního systému o výsledcích zadávacího řízení; (36) služby týkající se financí a peněžnictví, služby týkající se smluv pojišťovacích všech druhů, činnosti pojišťovacích a zajišťovacích makléřů a agentů, správa pojistných smluv a jejich audit včetně zhodnocení a doporučení pojistné ochrany, příprava komplexního programu pojištění dle potřeb klienta, zpracování poptávek na pojištění a jejich předání pojišťovnám, vyhodnocování nabídek pojištění, příprava pojistných smluv a zajištění jejich úprav, poskytování pomoci při likvidaci pojistných událostí, kontrola plateb pojistného a termínu obnov pojistných smluv, zpracování návrhů preventivních opatření k předcházení a zabraňování škodních událostí, informování o nových produktech pojištění a poskytování odborné poradenské činnosti během celé doby pojištění, služby týkající se bankovních půjček, poskytování nebo zprostředkování spotřebitelských úvěrů, finanční odhady.

Třídy výrobků a služeb:

35, 36

(210) O-512774

(111) **343308**

(220) 29.07.2014

(151) 31.12.2014

(540)

MaxLift

(592) Slovní

(730) **UNIMAGNET s.r.o.**, Dvořeckého 628/8, Praha 6, Břevnov, 16900, CZ

(511) (7) permanentní zdvihací magnet ke zvedání ocelových břemen, magnetické upínací systémy kovových obrobků, magnetické systémy pro manipulaci kovových břemen.

Třídy výrobků a služeb:

7

(210) O-515371

(111) **343426**
(220) 07.05.2014
(151) 07.01.2015
(540)



(594) Kombinovaná
(591) Barevná
(730) **VEN s.r.o.**, K Lichému stromu 167, Tursko, 25265, CZ
(511) (7) nástroje a nářadí (ruční) mechanické; (8) nářadí a nástroje s ručním pohonem; (9) přístroje pro vážení, měření; (21) pomůcky a nádoby pro domácnost, kartáče; (22) lana, provazy, plachty, plachtoviny, pytle - v rámci této třídy; (35) reklamní, inzertní, propagační a marketingová činnost..

Třídy výrobků a služeb:
7, 8, 9, 21, 22, 35

(210) O-513410

(111) **343519**
(220) 24.01.2014
(151) 14.01.2015
(540)



(594) Kombinovaná
(730) **Czech Sailing Team s.r.o.**, Na Babách 172, Praha 4, Šeberov, 14900, CZ
(740) Patentová a známková kancelář Novotný, Ing. Jaroslav Novotný, Římská 2135/45, Praha 2, 12000
(511) (12) malé plachetnice, stěžně pro malé plachetnice; (28) potřeby pro vodní sporty v rámci této třídy, potřeby pro surfíng, jachting, létání a vodácké sporty spadající do této třídy, vodní lyže, pytle pro vodní lyže a na surfovací prkna, surfovací prkna, šňury na surfovací prkna, potápěčské ploutve, sportovní výstroj pro malé plachetnice, surfovací prkno na kiteboarding, rybářské potřeby, nářadí a příslušenství pro vodní sporty, hry zařazené v této třídě, hračky, tělocvičné a sportovní potřeby, míče a míčky všeho druhu, míče hrací, míče kopací, míče potažené plstí, míče gumové, kožené, z umělé kůže, z imitace kůže, míče opeřené, duše do míčů, puky, koule ke hraní, hole pro hokej, míče a míčky celuloidové, míčky golfové, míčky tenisové, golfové hole, hole pro hry, páčky a rakety pro hry, chrániče těla (jako sportovní potřeby), brašny, pytle, tašky a pouzdra na sportovní nářadí; (35) obchodní poradenství v oblasti nákupu a prodeje lodí, zprostředkování nákupu lodí, zprostředkování registrace lodí (administrativní činnost), reklama, propagace, marketing, public relations zvláště sportovních soutěží, kulturních a společenských akcí, rozšiřování reklamních předmětů, reklamní texty (vydávání, zveřejňování, publikování), rozhlasová a televizní reklama, rozšiřování reklamních a inzertních materiálů, reklama v kinech, reklama v dopravních prostředcích, venkovní reklama, on-line inzerce, pronájem venkovních reklamních ploch a reklamního prostoru, zprostředkování v oblasti reklamy, propagace, marketingu a public relations, zprostředkování obchodu se sportovními potřebami, především jachtařskými, prodej lodí, prodej lodních motorů, prodej lodního příslušenství a vybavení; (41) výchova, vzdělávání, sportovní aktivity, organizování sportovních akcí, provozování sportovních a výcvikových zařízení, služby v oblasti vzdělání, zábavy, sportu, jachtingu, sportovní a kulturní aktivity, jachting, výuka jachtingu, výuka sportovní činnosti, vydávání přehledů (katalogů) sportovních zařízení, produkční a agenturní činnost v oblasti sportovních, kulturních a společenských aktivit, pořádání

sportovních akcí, zejména soutěží v jachtingu, pořádání jachetních regat, škola jachetního sportu, pořádání kurzů a výcviku pro vůdce malých plavidel včetně kapitánských zkoušek pro námořní jachting, provozování sportovních zařízení, vydavatelská a nakladatelská činnost, organizování a vedení kongresů, konferencí, seminářů, školení, organizování plesů, plánování a organizování večírků, noční kluby, pořádání vzdělávacích kurzů, pořádání soutěží a regat, pořádání organizovaných tréninků, vydávání manuálů a vzdělávacích publikací, dětské aktivity, letní tábory, zábavní činnost pro děti, sportovní a turistické hry a činnosti, organizování výstav pro kulturní a společenské účely, organizování představení, provozování nahrávacích studií, organizování soutěží, plesů, pořádání a řízení pracovních setkání, loterií, provozování, půjčování a pronájem sportovního vybavení a zařízení, půjčování sportovního nářadí, zajišťování služeb spojených s rekreací v rámci této třídy.

Třídy výrobků a služeb:
12, 28, 35, 41

(210) O-510855

(111) **343580**
(220) 29.05.2014
(151) 14.01.2015
(540)



(594) Slovní grafická
(591) Barevná
(730) **České dráhy, a.s.**, nábřeží Ludvíka Svobody 1222/12, Praha 1, Nové Město, 11000, CZ
(511) (12) dopravní prostředky pozemní; (35) propagační činnost a reklama ve třídách 12 a 39; (39) doprava.

Třídy výrobků a služeb:
12, 35, 39

(210) O-513905

(111) **343616**
(220) 12.08.2014
(151) 14.01.2015
(540)

MLSNEJ KOCOUR

(592) Slovní
(730) **AP - Gastro s.r.o.**, Dědinská 626/12, Praha 6, Ruzyně, 16100, CZ
(740) AK Dvořák & Ihlová, JUDr. Zborov Dvořák, Havlíčkova 11, Praha 1, 11000
(511) (43) služby zajišťující stravování a nápoje, dočasné ubytování.

Třídy výrobků a služeb:
43

(210) O-515651

(111) **343775**
(220) 25.06.2014
(151) 21.01.2015
(540)



Spolek Kompetentních Logistiků a Dodavatelů

(594) Kombinovaná
(730) **AIMTEC a. s.**, U Prazdroje 2807/8, Plzeň, Východní Předměstí, 30100, CZ
(740) SCC Legal s.r.o., Hyberská 1009/24, Praha 1, Nové Město, 11000
(511) (7) manipulační zařízení, manipulační stroje, manipulační zařízení pro nakládání a vykládání, automatické manipulační stroje (manipulátory); (9) software, software pro zpracování dat, počítačový software pro správu databází, software na řízení průmyslových procesů, počítačový hardware; (20) regály, skladovací regály a police, dřevěné police a regály (nábytek), regály a police do obchodů, expoziční regály k prezentaci zboží na výstavy, expoziční regály k prezentaci zboží na prodej, nábytek, kovové regály; (35) aktualizování reklamních materiálů, aranžování výkladů, dodavatelské služby pro třetí osoby, dražby, fakturace, fotokopírování, ekonomické prognózy, správa hotelů, obchodní a podnikatelské informace, inzercie poštou, kanceláře dovozní a vývozní, komerční informace a rady pro spotřebitele, komerční informační kanceláře, prezentace výrobků v komunikačních médiích pro účely maloobchodu, marketingové studie, administrativní zpracování nákupních objednávek, pomoc při řízení obchodních a průmyslových podniků, poradenství v obchodní činnosti, obchodní management a podnikové poradenství, obchodní nebo podnikatelský průzkum, obchodní reklama, oceňování obchodních podniků, organizování komerčních nebo obchodních výstav a veletrhů, personální poradenství, překlad informací do počítačové databáze, pronájem prodejních automatů, pronájem reklamní doby v komunikačních médiích, pronájem reklamních ploch, průzkum trhu a veřejného mínění, obchodní průzkum, předvádění zboží, příprava inzertních sloupků, psaní reklamních textů, reklama, propagace, reklama on-line v počítačové síti, reklamní agentury, pronájem, rozšiřování a aktualizace reklamních materiálů, audit, rozhlasová reklama, rozšiřování vzorků, televizní reklama, účetnictví, venkovní reklama, vyhledávání sponzorů, vylepování plakátů, zprostředkovatelské práce, zprostředkování obchodu v oblasti informačních technologií a řízení podniků; (36) pronájem nemovitostí, agenturní služby pro pronájem nemovitostí, sjednávání smluv pro pronájem obchodních nemovitostí; (39) pronájem skladů, pronájem skladů (skladovacích prostor), skladování, skladování zboží, skladování nákladu, logistika v dopravě, přeprava zásilek, přeprava kontejnerů, přeprava nákladu, přeprava zboží, doprava a přeprava.

Třídy výrobků a služeb:
7, 9, 20, 35, 36, 39

(210) O-514530

(111) **343798**
(220) 05.08.2014
(151) 21.01.2015
(540)



Česká jednička na Jadranu

(594) Kombinovaná
(591) Barevná
(730) **TRAVEL FAMILY s.r.o.**, Palackého 717/11, Praha 1, Nové Město, 110 00, CZ
(740) Glatzová & Co., s.r.o., Mgr. Jindřich Král, advokát, Husova 240/5, Praha 1, Staré Město, 11000
(511) (35) propagační činnost, reklama; (36) pojištění, služby finanční, služby peněžní, služby nemovitostní; (39) doprava, balení a skladování zboží, organizování cest; (41) výchova, vzdělávání, zábava, sportovní a kulturní aktivity; (43) služby zajišťující stravování a nápoje, dočasné ubytování.

Třídy výrobků a služeb:
35, 36, 39, 41, 43

(210) O-515505

(111) **343895**
(220) 30.04.2014
(151) 28.01.2015
(540)

DATAFISH

(592) Slovní
(730) **Cuber Petr Ing.**, Na Osínách 247/8, Havířov, Životice, 73601, CZ
(740) Ing. Kateřina Gregorová, patentový a známkový zástupce, Sokolská třída 966/22, Ostrava, Moravská Ostrava, 70200
(511) (4) paliva; (35) zprostředkování obchodu s palivy, zprostředkování obchodu s odpady, zprostředkování obchodu s nákladními vozidly, bagry, rypadly, nakladači a stavebními stroji, zprostředkování obchodu s elektrocentrálami a záložními zdroji energie, pronájem kancelářských strojů a zařízení, pronájem reklamních ploch a materiálů, poskytování obchodních nebo podnikatelských informací, účetnictví, marketing, dodavatelské služby pro třetí osoby v oblasti paliv, odpadů, elektrické energie a tepla, pomoc při řízení obchodní činnosti, obchodní management pro nezávislé poskytovatele služeb, organizace a pořádání výstav obchodních a komerčních, prezentace výrobků v komunikačních médiích pro účely maloobchodu, řízení průmyslových nebo obchodních podniků, zprostředkování služeb v oblasti grafické úpravy pro reklamní účely, správa podnikatelského projektu (pro stavební projekty); (36) pronájem nemovitostí, pronájem bytů, pronájem kanceláří, pronájem výrobních prostor, pronájem stavebních objektů typu plynojemů a jiných zásobníků paliv, správa nemovitostí, oceňování a odhady nemovitostí, finanční poradenství, investiční poradenství, finanční analýzy, finanční řízení, investování kapitálu, likvidace podniků (finanční záležitosti), správa majetku; (37) instalace, opravy a údržba strojů a elektrických zařízení, pronájem stavebních strojů a zařízení, pronájem bagrů a rypadel, pronájem stavebních strojů a zařízení, výstavba budov, výstavba skladů, výstavba skladovacích ploch, parkovišť a garáží, pronájem elektrocentrál, služby elektrocentrál; (39) distribuce elektrické energie, rozvod energie, rozvod tepla, skladování, skladování paliv, skladování odpadů, pronájem skladů a skladovacích ploch, pronájem skladovacích kontejnerů, přeprava a uskladnění odpadů, pronájem parkovišť a parkovacích ploch, pronájem garáží, pronájem osobních a nákladních automobilů, pronájem vagónů, zprostředkování výše uvedených služeb, zprostředkování dopravy; (40) výroba energie, třídění odpadů a recyklovatelného materiálu, recyklace odpadů, spalování odpadů, likvidace odpadů, zprostředkování likvidace odpadů; (41) školení, organizace a pořádání školení; (42) pronájem počítačů, dálkové sledování počítačových systémů, energetický audit, konzultace v oblasti úspor energie, výzkum v oblasti ochrany životního prostředí, projektování, studie technických projektů, technický průzkum, expertízy (inženýrské práce) v oblasti paliv a nakládání s odpady, technické posudky, zkoušky materiálů, vývoj a výzkum nových výrobků (pro jiné); (43) pronajímání jednacích místností, pronájem dočasného ubytování.

Třídy výrobků a služeb:
4, 35, 36, 37, 39, 40, 41, 42, 43

(210) O-513249

(111) **344020**
(220) 07.03.2014
(151) 04.02.2015
(540)



(594) Kombinovaná
(730) **Vino TK s.r.o.**, Pavlovská 586/3, Praha 6, Liboc, 16200, CZ
(511) (33) alkoholické nápoje s výjimkou piva (v rámci této třídy), vína, sekty;
(35) obstaravatelská a zprostředkovatelská činnost v oblasti obchodu s alkoholickými nápoji, zejména s víny; (43) služby zajišťující stravování a nápoje (catering).

Třídy výrobků a služeb:
33, 35, 43

(210) O-511907

(111) **344213**
(220) 22.07.2014
(151) 11.02.2015
(540)

HERBAL GARDEN

(592) Slovní
(730) **Amix Production, s.r.o.**, Vesecko 495, Tumulov, Daliměřice, 51101, CZ
(740) Dana Lukajová, patentový zástupce, Voršilská 10, Praha 1, 11000
(511) (3) přípravky pro bělení a jiné prací prostředky, přípravky pro čištění, leštění, odmašťování a broušení, mýdla, parfumerie, vonné oleje, kosmetika, vlasové vody (lotions), zubní pasty; (5) doplňky stravy, výrobky farmaceutické a parafarmaceutické, vitamíny a minerály a stopové prvky, dietní a nutriční přípravky a léčiva, medicínální sirupy, výtažky z léčivých bylin, kombinované přípravky vitamínů, minerálů, stopových prvků a bylinných výtažků, potravinové doplňky obohacené vitamíny nebo minerály nebo stopovými prvky, vitamínové přípravky, vitamíny a multivitaminové preparáty, minerály a multiminerálové preparáty, bylinné čaje, léčivé byliny, cukrovinky nebo pastilky nebo tabletky nebo tobolky nebo kapsle nebo žvýkačky s léčivými přísadami, dietetické látky upravené pro lékařské účely, minerální vody a dietetické nápoje upravené pro lékařské účely, dietní potraviny upravené pro lékařské účely, doplňky výživové pro lékařské účely, bílkovinné přípravky nebo potravina pro lékařské účely, balzámy a krémy a masti pro lékařské účely, léčebná kosmetika, chemické přípravky pro lékařské účely, léčivé oleje, oleje pro lékařské účely, tuky pro lékařské účely, náplasti, náplasti pro lékařské účely, léčivé soli, tinktury pro lékařské účely, bylinné výtažky nebo sirupy, vitamínová a minerální výživa ve formě koncentrátů, proteinové koncentráty jako výživné přísady k potravinám, droždí pro farmaceutické účely, potravinové doplňky s léčebnými účinky, výživné nebo dietetické přípravky pro lékařské účely pro denní doplnění stravy jako instantní strava nebo samostatná směs, která se skládá hlavně z mléka v prášku nebo ze živočišných nebo zeleninových proteinů, také s přísadami vitamínů nebo minerálů nebo stopových prvků nebo cukru, potravinové doplňky ne pro lékařské účely a obsahující látky živočišného původu, potravinové doplňky ne pro lékařské účely a obsahující látky rostlinného původu, potravní doplňky pro lidskou potřebu a pro zvířata, doplňky výživové, potravní doplňky a dietetické přípravky, obvazy a obvazový materiál a aplikátory léčebných přípravků, hygienické přípravky a výrobky, dezinfekční a antiseptické přípravky, absorpční výrobky pro osobní hygienu, deodoranty a osvěžovače vzduchu, dámské hygienické výrobky; (29) maso, ryby, drůbež a zvěřina, masové výtažky, konzervované, mražené, sušené a vařené ovoce a zelenina, želé, džemy, kompoty, vejce, mléko a mléčné výrobky i jejich náhražky, jedlé oleje a tuky, potraviny a pokrmy živočišného původu, zelenina a jiné zahradní jedlé výrobky připravené pro konzervování a konzumaci, zpracované ovoce, houby a zelenina (včetně ořechů a luštěnin),

arašidy a ořechy a semena a semínka zpracované, hotová jídla, polévky, vývary, pochutiny, zákusky, vše spadající do této třídy; (30) káva, čaj, kakao a jejich náhražky, rýže, tapioka a ságo, mouka a obilninové přípravky, chléb, pečivo a cukrovinky, polevy, cukr, med, melasa, droždí, prášek do pečiva, sůl, hořčice, ocet, omáčky (chuťové přísady), koření, zmrzlina, led, sorbety, potraviny rostlinného původu připravené pro konzumaci nebo konzervování, jakož i stimulanty pro zlepšení chutě potravin, soli, ochucovadla, pekárenské výrobky, čokoláda, zákusky, přírodní sladidla, sladké polevy a náplně, výrobky z včelích produktů, zpracované obilí, škrob a produkty z nich vyrobené, pečící přípravky a droždí, polotovary a jednohubky vše zařazené v této třídě; (32) nealkoholické nápoje, minerální a šumivé vody, syčené a nesyčené nealkoholické nápoje, mošty, iontové nápoje, isotonické nápoje, energetické nápoje, proteinové nápoje a nenávykové nealkoholické nápoje pro stimulaci a regeneraci organismu a nebo ke zvýšení jeho výkonnosti, dietní nápoje, koncentráty k výrobě nápojů fortifikované stopovými prvky, vitamíny, přírodními nebo minerálními extrakty, ovocné a/nebo zeleninové šťávy, piva, sirupy, koncentráty k přípravě nápojů, koktejly nealkoholické, sladové nápoje, instantní nápoje, prášky a jiné přípravky k přípravě nealkoholických nápojů, prášky a jiné přípravky k přípravě šumivých nápojů, příchutě na výrobu nápojů, přípravky pro výrobu nápojů obsahujících dietetické, výživové, posilující a podpůrné doplňky (ne pro léčebné účely), nápoje nahrazující stravu a předem připravené směsi do nápojů, piva; (35) propagační činnost, reklama, pomoc při řízení obchodní činnosti, obchodní administrativa, kancelářské práce, maloobchod a velkoobchod s výrobky jako jsou potraviny, pokrmy, nápoje, výživa, zdravá výživa, dietetické potraviny a nápoje, farmaceutické a parafarmaceutické přípravky, kosmetika, přípravky k péči o tělo a zdraví a krásu, zdravotní přípravky a pomůcky a výrobky zařazené do tříd 3, 5, 10, 29, 30, 31, 32, 33, prezentace výrobků v komunikačních médiích pro účely maloobchodu, předvádění zboží prostřednictvím Internetu nebo katalogu nebo výstav za účelem reklamy a/nebo prodeje, přeskupování a shromažďování (kromě dopravy) výrobků uvedených ve třídách 3, 5, 10, 29, 30, 31, 32 a 33 pro třetí osoby za účelem umožnit spotřebiteli pohodlně vybrat a prohlížet a kupovat (kromě přepravy) prostřednictvím katalogu a/nebo Internetu a/nebo zásilkového prodeje, zásilkový prodej výrobků uvedených ve třídách 3, 5, 10, 29, 30, 31, 32 a 33, merchandising, franchising.

Třídy výrobků a služeb:
3, 5, 29, 30, 32, 35

(210) O-515192

(111) **344261**
(220) 24.01.2014
(151) 18.02.2015
(540)



(594) Kombinovaná
(730) **SATUM CZECH s.r.o.**, Porážková 1424/20, Ostrava, Moravská Ostrava, 70200, CZ
(740) Ing. Vladimír Belfín, patentový zástupce, Litovická 305, Hostivice, 25301
(511) (35) pomoc při řízení obchodní činnosti, poskytování obchodních nebo podnikatelských informací, obchodní expertizy o efektivnosti, ekonomické poradenství, marketingové studie, cenové analýzy, obchodní management a podnikové poradenství, obchodní nebo podnikatelský průzkum, oceňování obchodních podniků, hospodářské nebo ekonomické prognózy, průzkum trhu, provádění auditů, obchodní realizace, poradenství a administrativní činnost, týkající se veřejných zakázek, rozhodování o způsobu jejich zadávání, vypracování podmínek zadávacího řízení, zpracování zadávací dokumentace, administrativně-organizační zajištění průběhu řízení o veřejných zakázkách, zpracovávání dokumentů informačního systému o výsledcích zadávacího řízení, vše spadající do této třídy; (36) služby týkající se financí a peněžnictví, služby týkající se smluv pojišťovacích všech druhů, činnosti pojišťovacích a zajišťovacích makléřů a agentů, správa pojistných smluv a jejich audit včetně zhodnocení a doporučení pojistné ochrany, příprava komplexního programu pojištění dle potřeb klienta, zpracování poptávek na pojištění a jejich předání pojišťovně, vyhodnocování nabídek

pojištění, příprava pojistných smluv a zajištění jejich úprav, poskytování pomoci při likvidaci pojistných událostí, kontrola plateb pojistného a termínu obnov pojistných smluv, pojišťovací služby týkající se zpracování návrhů preventivních opatření k předcházení a zabraňování škodních událostí, informování o nových produktech pojištění a poskytování odborné poradenské činnosti během celé doby pojištění, služby týkající se bankovních půjček, poskytování nebo zprostředkování spotřebitelských úvěrů, finanční odhady.

Třídy výrobků a služeb:
35, 36

(210) O-510853

(111) **344306**
(220) 24.06.2014
(151) 18.02.2015
(540)

LAJK!

(594) Kombinovaná
(730) **MAFRA, a.s.**, Karla Engliše 519/11, Praha 5, Smíchov, 15000, CZ
(740) Rott, Růžička & Guttman a spol., Vyskočilova 1566, Praha 4, Michle, 14000
(511) (16) časopisy (periodika), noviny, publikace, tiskoviny, fotografie; (35) marketing, předplatné časopisů, reklama, reklama v on-line počítačové síti, publikování, aktualizování, příprava, šíření, pronájem reklamních materiálů, rozhlasová reklama, televizní reklama; (38) poskytování přístupu k databázím, přenos zpráv a obrazových informací pomocí počítače, zpřístupňování elektronických časopisů prostřednictvím Internetu.

Třídy výrobků a služeb:
16, 35, 38

(210) O-514506

(111) **344503**
(220) 14.02.2014
(151) 04.03.2015
(540)

NOBLESS EDGE

(592) Slovní
(730) **NOVASERVIS spol. s r.o.**, Merhautova 1062/208, Brno, Černá Pole, 61300, CZ
(740) Ing. Libor Markes, patentový zástupce, Grohova 145/54, Brno, Veveří, 60200
(511) (11) vodovodní baterie pro vany, umývadla a dřezy.

Třídy výrobků a služeb:
11

(210) O-511352

(111) **344559**
(220) 10.07.2014
(151) 04.03.2015
(540)

Rychlý prachy od Sazky

(592) Slovní
(730) **SAZKA a.s.**, Evropská 866/69, Praha 6, Vokovice, 16000, CZ
(740) Halaxová & Halaxová TETRAPAT, Mgr. Eva Halaxová, Jinonická 804/80, Praha 5, Košíře, 15800
(511) (16) papír, lepenka, reklamní, propagační a užitkové výrobky z papíru určené pro propagaci vlastní společnosti, periodické i neperiodické publikace, informační, reklamní a propagační materiály v rámci této třídy určené pro propagaci vlastní společnosti, tiskárenské a kartonážní výrobky, data a databáze na papírových nosičích, psací potřeby, kalendáře, diáře, školní potřeby, losy, sázenky, sázkové tikety, vstupenky; (35) reklamní, inzertní a propagační činnost směřující k propagaci vlastní společnosti nebo kulturních a sportovních akcí, vyhledávání sponzorů, prodej reklamních a

upomínkových předmětů, obchodní činnost v oblasti sázkových her; (41) organizování a pořádání loterií, provozování loterií, heren, rulet a kasin, organizování, provozování a pořádání sázkových her, výherních loterií, tombol, soutěží, provozování loterií a sázení pro peníze prostřednictvím Internetu (včetně stírání losů s možností výhry), provozování výherních i nevýherních hracích zařízení, služby vztahující se k hrám, sázení, hazardním hrám (včetně hazardních her na dálku), loteriím, kasinům a ruletám v rámci této třídy, projekce sportovních přenosů, organizování sportovních sázek a číselných loterií, prodej losů a příjem sázek ve smluvně závazných sběrných právnických a fyzických osob a ve sběrných zřízených společnostech, pořádání a organizování kulturních, sportovních a společenských událostí, předprodej a prodej vstupenek, organizování a pořádání vzdělávacích akcí, organizování a pořádání kurzových a jiných sázek a loterií.

Třídy výrobků a služeb:
16, 35, 41

(210) O-514973

(111) **345093**
(220) 23.06.2014
(151) 01.04.2015
(540)

Thermacut

(592) Slovní
(730) **THERMACUT, k.s.**, Sokolovská 574, Uherské Hradiště, Mařatice, 68601, CZ
(740) KANIA, SEDLÁK, SMOLA, s.r.o., Mendlovo náměstí 907/1a, Brno, Staré Brno, 60300
(511) (7) řezací a svařovací stroje a hořáky a jejich spotřební a náhradní díly spadající do této třídy, zejména plasmové hořáky a stroje, plynové hořáky, laserové řezací a svařovací hořáky a stroje a hlavy pro řezání vodním paprskem a jejich náhradní a spotřební díly spadající do této třídy, filtry, měchy a vakuová čerpadla pro laserové řezací a svařovací stroje; (9) zařízení pro regulaci nebo řízení elektrického proudu pro plazmové řezací a svařovací stroje a pro stroje pro řezání vodním paprskem, optické čočky a zrcadla pro laserové řezací a svařovací stroje, kabely pro řezací a svařovací stroje.

Třídy výrobků a služeb:
7, 9

(210) O-514492

(111) **345100**
(220) 10.07.2014
(151) 01.04.2015
(540)

LOVOSTABIL

(592) Slovní
(730) **Lovochemie, a.s.**, Tereziánská 57, Lovosice, 41017, CZ
(740) Ing. Václav Kratochvíl, Husníkova 2086/22, Praha 13, 15800
(511) (1) hnojiva pro půdu.

Třídy výrobků a služeb:
1

(210) O-514958

(111) **345112**
(220) 01.08.2014
(151) 01.04.2015
(540)



(594) Kombinovaná
(730) **Vítek Martin**, Na Manínách 900/50, Praha 7, Holešovice, 17000, CZ
(511) (9) helmy (ochranné) pro sportovní účely, měřiče rychlosti, rychloměry, tachometry; (25) bundy sportovní, lyžařská obuv, lyžařské rukavice, oděvy

pro cyklisty, podprsenky, rukavice, spodky pánské, spodní prádlo, spodní prádlo pohlcující pot, sportovní tílka, svetry, bundy sportovní (dresy), kombinézy (oděvy), oblečení, obuv sportovní; (28) jízdní kola nehybná určená pro trénink, válce pro jízdní kola nehybná trénovací, vycpávky ochranné jako části sportovní výstroje, lyžařské vázání, lyžařské vosky, lyže, hrany na lyže, obaly (kryty, povlaky) na lyže, stěrky na lyže.

Třídy výrobků a služeb:

9, 25, 28

(210) O-515454

(111) **345114**

(220) 07.08.2014

(151) 01.04.2015

(540)



(594) Slovní grafická

(591) Barevná

(730) **Čeřovský Jan**, Nad Závěrkou 2396/9, Praha 6, 16900, CZ

(511) (35) služby reklamní agentury, tvorba reklamy, poradenství v oblasti reklamy, vystavovatelská činnost a organizování výstav a veletrhů pro reklamní a komerční účely, poskytování prostoru pro inzerci, provozování inzertních médií, pronájem reklamních ploch, personální poradenství, výzkum trhu, průzkum trhu, zásobování kancelářskými potřebami, zásobování květinami, činnost ekonomických poradců, vedení účetnictví, fakturace, příprava a vyhotovení daňového přiznání, administrativní činnost při správě nemovitostí, zajišťování nákupu technického zařízení budov pro třetí osoby, zajišťování nákupu vnitřního vybavení budov pro třetí osoby; (36) služby realitní kanceláře, služby provozování řetězce realitních kanceláří, služby realitního makléře, provozování realitních portálů, realitní kancelář on-line, obchodování s nemovitostmi, pronájem nemovitostí, pronájem bytů, pronájem nebytových prostor, prodej nemovitostí, prodej bytů, prodej nebytových prostor, zprostředkování prodeje nemovitostí, zprostředkování pronájmu nemovitostí, zprostředkování pojištění, zprostředkování finančních služeb, oceňování a odhady nemovitostí, poskytování poradenství v oblasti realit, správa nemovitostí, facility management, služby správce nemovitostí, ekonomika provozu nemovitostí, řízení technického provozu nemovitostí (služby správy nemovitostí), správa nemovitostí on-line, obsluha technického zařízení budov (služby správy nemovitostí), obsluha domovních technologií (služby správy nemovitostí), dohled nad provozem technického zařízení budov (služby správy nemovitostí), poskytování služeb spojených s provozem nemovitostí, poskytování služeb spojených s pronájmem nemovitostí, poskytování služeb spojených s pronájmem bytů, poskytování služeb spojených s pronájmem nebytových prostor, inkasování nájemného, vyúčtování nájemného, inkasování plateb spojených s nájmem, vyúčtování plateb spojených s nájmem, správa obchodních center (služby správy nemovitostí), správa kulturních zařízení (služby správy nemovitostí), správa sportovních zařízení (služby správy nemovitostí), správa skladových areálů (služby správy nemovitostí), správa výrobních areálů (služby správy nemovitostí), správa pozemků, poradenství v oblasti správy nemovitostí, poradenství v oblasti facility managementu; (37) developerská činnost (stavebnictví), příprava staveb (stavebnictví), stavební dozor, technický dozor staveb (ne inspekce), řízení staveb (dohled), konzultace ve stavebnictví, poradenská činnost ve stavebnictví, poskytování stavebních informací, znalecké posudky ve stavebnictví, zajišťování oprav nemovitostí, zajišťování údržby nemovitostí, instalace technického zařízení budov, instalace vnitřního vybavení budov, údržba a servis technického zařízení budov, údržba bytů, údržba bytového fondu, údržba nebytových prostor, údržba nemovitostí; (38) poskytování komunikace prostřednictvím globálních elektronických komunikačních sítí, poskytování komunikace prostřednictvím mobilních telefonických sítí, poskytování komunikace prostřednictvím kabelové telefonní sítě, šíření rozhlasového vysílání, šíření televizního vysílání, správa počítačových sítí (síťové komunikační služby), správa počítačového softwaru sloužícímu k přenosu informací (síťové komunikační služby), správa počítačového hardwaru sloužícímu k přenosu informací (síťové komunikační služby); (39) provozování garáží,

provozování parkovacích ploch, provozování skladovacích ploch, provozování skladovacích prostor, pronájem automobilů, poskytování kurýrních služeb, spediční, stěhování, relokací služby spadající do třídy 39, zásobování vodou, zásobování plynem, zásobování elektrickou energií, zásobování teplem, zásobování chladem, zásobování pohonnými hmotami, zásobování otopem, doprava odpadních vod, doprava odpadu; (42) vývoj a poskytování počítačového softwaru pro administrativní činnost, vývoj a poskytování počítačového softwaru pro ekonomickou činnost, vývoj a poskytování počítačového softwaru pro realitní činnost, vývoj a poskytování počítačového softwaru pro správu nemovitostí, vývoj a poskytování počítačového softwaru pro provoz domovních technologií, vývoj a poskytování počítačového softwaru pro rezervace ubytování, vývoj a poskytování počítačového softwaru pro provozování přechodného ubytování, vývoj a poskytování počítačového softwaru pro provozování restauračních služeb, výkon technického dozoru nemovitostí, architektonická činnost, projektová činnost ve stavebnictví; (43) poskytování přechodného ubytování, provozování řetězců přechodného ubytování, poskytování služeb spojených s přechodným ubytováním, poskytování hotelových služeb, provozování kempů, provozování hotelů, provozování nocleháren, provozování ubytoven, provozování penzionů, provozování motelů, provozování hotelů, pronajímání přenosných staveb, pronajímání jednacích místností, zajišťování rezervace ubytování, provozování restauračních služeb, provozování řetězců restauračních služeb, zásobování restaurací, poskytování cateringových služeb; (44) zahradní architektura, návrhy zeleně, návrhy zahradnických úprav, zahradnické služby, provozování zahradnictví, provozování řetězců zahradnictví, realizace zeleně, realizace zahradních úprav, údržba zeleně, údržba zahrad; (45) ostraha majetku, ostraha budov, ostraha nemovitostí, ostraha osob, hlídací služba, provozování recepce ostrahy objektu, provozování centrálního pultu ostrahy, detektivní služby, zakládání bytových družstev (právní služby), zakládání společenství vlastníků (právní služby), zastupování bytových družstev, zastupování společenství vlastníků jednotek, zastupování člena bytového družstva, zastupování vlastníka bytové jednotky, zastupování vlastníka nebytové jednotky, výše uvedená zastupování jako služby právního zástupce.

Třídy výrobků a služeb:

35, 36, 37, 38, 39, 42, 43, 44, 45

(210) O-515584

(111) **345219**

(220) 08.07.2014

(151) 15.04.2015

(540)



(594) Kombinovaná

(730) **EcoCity TAXI s.r.o.**, Borská 2892/59, Plzeň, Jižní Předměstí, 30100, CZ

(511) (35) propagační činnost, reklama, pomoc při řízení obchodní činnosti, obchodní administrativa, kancelářské práce; (38) spoje (komunikace); (39) doprava, balení a skladování zboží, organizování cest.

Třídy výrobků a služeb:

35, 38, 39

(210) O-514895

(111) **345385**
(220) 08.09.2014
(151) 22.04.2015
(540)



(594) Kombinovaná
(591) Barevná
(730) **Tolman Radek**, Líšná 8, Zbiroh, 33808, CZ
Holečková Kamila, 9, Líšná, 33808, CZ

(511) (44) chov zvířat, umělé oplodňování, veterinární pomoc.

Třídy výrobků a služeb:

44

(210) O-516257

(111) **345627**
(220) 09.02.2014
(151) 06.05.2015
(540)

ACTION PET

(592) Slovní
(730) **Valentová Radka**, č. p. 214, Klenovice, 39201, CZ
(511) (18) kůže a její imitace, zboží vyrobené z těchto materiálů, nezahnuté v jiných třídách, zvířecí kůže, usně; (31) krmiva pro zvířata; (44) veterinární služby, péče o hygienu a krásu osob a zvířat.

Třídy výrobků a služeb:

18, 31, 44

(210) O-511168

(111) **345674**
(220) 29.07.2014
(151) 06.05.2015
(540)



(594) Kombinovaná
(730) **Drnek Filip**, Rodopská 3150/7, Praha 4, Modřany, 14300, CZ
(511) (3) kosmetické přípravky s aloe vera, aroma (éterické oleje), jasmínový olej, kosmetické přípravky, kosmetické přípravky pro zeštíhlení, kosmetické tužky, kosmetika, koupelové soli, kráslicí masky, koupele, krémy, krémy na kůži, mandlové mléko, masážní gely, masky, mléko pro toaletní a kosmetické účely, mýdélka, mýdla, oleje éterické, silice, oleje kosmetické, toaletní účely, parfémy, pemza, pleťová voda, pomáda, rtěnky, soli koupelové, kosmetické přípravky pro zeštíhlení; (5) léčebné přípravky s aloe vera, bahno léčivé, bahno do koupele, bylinné čaje, čichací soli, desinfekční přípravky pro hygienické účely a pro chemické WC, gáza na ovazování, hygienické kalhotky jednorázové, hygienické ubrousky, chirurgické obvazy, bandáže, koupele léčivé, terapeutické bahno, soli pro koupele, zdravotní mořská voda, koupelové soli, soli minerální vody, mořská voda pro zdravotní koupele, náplasti, obinadla hygienická, obvazy, obvazový materiál, obvazy tlakové, bandáže, soli do minerálních koupelí, soli koupelové (léčivé), tablety na snížení chuti k jídlu a snížení váhy, deodoranty pro textil a oděvy; (44) aromaterapeutické služby, fyzioterapie, lázeňské služby, provozování lázní, léčba toxikomanů, lékařské služby, masáže, nemocnice (služby), parní lázně, salóny kadeřnické, salóny krásy, sanatoria, služby v oblasti sauny, služby vizážistů, služby veřejných lázní pro hygienické účely, zdravotní střediska, zkrášlovací salóny, provádění

zábalů a detoxičních zábalů, provádění Wrapových zábalů (bandážování těla pomocí obinadel).

Třídy výrobků a služeb:

3, 5, 44

(210) O-515376

(111) **346016**
(220) 01.08.2014
(151) 20.05.2015
(540)



(594) Kombinovaná
(730) **Vítek Martin**, Na Maninách 900/50, Praha 7, Holešovice, 17000, CZ
(511) (9) ochranné helmy pro sportovní účely, měřiče rychlosti, rychloměry, tachometry; (12) blatníky jízdních kol, brašny speciální pro jednostopá vozidla, brzdy pro jízdní kola, cyklistické ráfky, cyklistické zvonky, dětská skládací sedačka pojízdná, lepicí kaučukové záplaty na opravy duší, duše (nářadí na opravu), duše pro jízdní kola, motocykly, galusky (bezdušové pneumatiky) jízdních kol, motocyklů, hlavy kol, jízdní kola, ozubená kola jízdních kol, paprsky jízdních kol, pneumatiky jízdních kol, řetězy pro jízdní kola, směrovky jízdních kol, stojany jízdních kol, ráfky motocykly, říditka jízdních kol, kliky jízdních kol (motocyklů), kola (dopravní prostředky), napínače paprsků kol, kola (volnoběžná) pozemních vozidel, kola pro jízdní kola, motocykly, kolečka, košíky speciální pro jízdní kola, nosiče jízdních kol, ochranné kryty k jízdním kolům, motocyklům, pumpy pro jízdní kola, ráfky jízdních kol, rámy jízdních kol, motocyklů, sedadlové potahy pro jízdní kola a motocykly, sedla jízdních kol, sedlové brašny upravené pro jízdu na kole, automobilové nosiče lyží; (25) bundy sportovní, lyžařská obuv, lyžařské rukavice, obuv lyžařská, oděvy pro cyklisty, podprsenky, rukavice, spodky pánské, spodní prádlo, spodní prádlo pohlcující pot, sportovní tílka, svetry, bundy sportovní (dresy), kombinézy (oděvy), oblečení, obuv sportovní.

Třídy výrobků a služeb:

9, 12, 25

(210) O-515455

(111) **346037**
(220) 18.08.2014
(151) 20.05.2015
(540)



(594) Kombinovaná
(591) Barevná
(730) **SAZKA a.s.**, Evropská 866/69, Praha 6, Vokovice, 16000, CZ
(740) Halaxová & Halaxová TETRAPAT, Mgr. Eva Halaxová, Jinonická 804/80, Praha 5, Košíře, 15800
(511) (16) papír, lepenka a výrobky z těchto materiálů, které nejsou zařazeny do jiných tříd, reklamní, propagační a užitkové výrobky z papíru určené pro propagaci vlastní společnosti, periodické i neperiodické publikace, informační, reklamní a propagační materiály v rámci této třídy určené pro propagaci vlastní společnosti, tiskárenské a kartonážní výrobky, data a databáze na papírových nosičích, psací potřeby, kalendáře, diáře, školní potřeby, losy, sázenky, sázkové tikety, vstupenky; (35) reklamní, inzertní a propagační činnost směřující k propagaci vlastní společnosti nebo kulturních a sportovních akcí, vyhledávání sponzorů, prodej reklamních a

upomínkových předmětů, obchodní činnost v oblasti sázkových her, kurzových a jiných sázek a loterií; (41) organizování a pořádání loterií, provozování loterií, heren, rulet a kasin, organizování, provozování a pořádání sázkových her, výherních loterií, tombol, soutěží, provozování sázkových her a loterií o peníze prostřednictvím Internetu (včetně stírání losů s možností výhry), provozování výherních i nevýherních hracích zařízení, služby vztahující se k hrám, sázení, hazardním hrám (včetně hazardních her na dálku), loteriím, kasinům a ruletám v rámci této třídy, projekce sportovních přenosů, organizování sportovních sázek a číselných loterií, prodej losů a příjem sázek ve smluvně závazných sběrných právnických a fyzických osob a ve sběrných zřízených společnostech, pořádání a organizování kulturních, sportovních a společenských událostí, předprodej a prodej vstupenek, organizování a pořádání vzdělávacích akcí, provozování sportovních zařízení.

Třídy výrobků a služeb:
16, 35, 41

(210) O-515801

(111) **346182**
(220) 07.07.2014
(151) 29.05.2015
(540)



(594) Kombinovaná
(730) **EUGEO s.r.o.**, Na Folimance 2155/15, Praha 2, Vinohrady, 12000, CZ
(511) (9) měřicí přístroje a zařízení, geodetické pomůcky a příslušenství, zejména pro práce zeměměřické a geodetické, software a hardware, periferní zařízení k počítačům, digitální mapy, elektronické nosiče dat a informací; (36) zprostředkovatelská činnost v oblasti nemovitostí; (42) výkon zeměměřických činností, zeměměřické služby pro přípravu podání vkladů na katastr, inženýrská geodézie, kartografické práce, geodetické a kartografické práce pro stavby a projekty, zaměření skutečného stavu objektu, účelové mapování, poradenství v oblasti pozemkových úprav, práce v oblasti digitálních mapových podkladů, poradenství v geodézii a katastru nemovitostí, poskytování geografických informací v rámci geografického informačního systému (GIS).

Třídy výrobků a služeb:
9, 36, 42

(210) O-514814

(111) **346183**
(220) 10.07.2014
(151) 29.05.2015
(540)

Zlatý důl

(592) Slovní
(730) **SAZKA a.s.**, Evropská 866/69, Praha 6, Vokovice, 16000, CZ
(740) Halaxová & Halaxová TETRAPAT, Mgr. Eva Halaxová, Jinonická 804/80, Praha 5, Košíře, 15800
(511) (16) papír, lepenka, reklamní, propagační a užitkové výrobky z papíru určené pro propagaci vlastní společnosti, periodické i neperiodické publikace, informační, reklamní a propagační materiály v rámci této třídy určené pro propagaci vlastní společnosti, tiskárenské a kartonážní výrobky, data a databáze na papírových nosičích, psací potřeby, kalendáře, diáře, školní potřeby, losy, sázenky, sázkové tikety, vstupenky; (35) propagační činnost směřující k propagaci vlastní společnosti nebo kulturních a sportovních akcí, vyhledávání sponzorů, obchodní činnost v oblasti sázkových her; (41) organizování a pořádání loterií, provozování loterií, heren, rulet a kasin, organizování, provozování a pořádání sázkových her, výherních loterií, tombol, soutěží, provozování sázkových her a loterií o peníze prostřednictvím internetu (včetně stírání losů s možností výhry), provozování výherních i nevýherních hracích zařízení, služby vztahující se k hrám, sázení, hazardním hrám (včetně hazardních her na dálku), loteriím, kasinům a ruletám v rámci této třídy, projekce sportovních přenosů,

organizování sportovních sázek a číselných loterií, prodej losů a příjem sázek ve smluvně závazných sběrných právnických a fyzických osob a ve sběrných zřízených společnostech, pořádání a organizování kulturních, sportovních a společenských událostí, předprodej a prodej vstupenek, organizování a pořádání vzdělávacích akcí, provozování sportovních zařízení, organizování a pořádání kurzových a jiných sázek a loterií.

Třídy výrobků a služeb:
16, 35, 41

(210) O-514972

(111) **346346**
(220) 25.11.2014
(151) 29.05.2015
(540)

PATOBRUSKA

(592) Slovní
(730) **Vaše DEDRA, s.r.o.**, Podhradní 69, Česká Skalice, 55203, CZ
(511) (8) soupravy pro pedikúru, soupravy pro manikúru, škrabky (ruční nástroj), nástroje a nářadí ruční, brusné kameny (ruční nástroje), brousky; (21) pomůcky kosmetické, houby (brusné) na kůži, kartáče elektrické; (35) propagační činnost, reklama, pomoc při řízení obchodní činnosti, obchodní administrativa, kancelářské práce, zásilkový prodej zboží uvedeného ve třídách 21 a 8 z katalogů, Internetu, inzerce.

Třídy výrobků a služeb:
8, 21, 35

(210) O-518155

(111) **346465**
(220) 29.04.2014
(151) 10.06.2015
(540)



(594) Kombinovaná
(730) **Delta Electronics, Inc.**, 186 Ruey Kuang Road, Neihu, Taipei, Taiwan, CN
(740) Eversheds Sutherland, advokátní kancelář, s.r.o., JUDr. Stanislav Dvořák Ph.D., LL.M., advokát, Pobřežní 394/12, Praha 8, Karlín, 18600
(511) (7) stroje a obráběcí stroje, motory (s výjimkou motorů pro pozemní vozidla), spojky a transmisní zařízení mimo ty, které jsou pro pozemní vozidla, zemědělské nástroje, kromě nástrojů poháněných ručně, líhně pro vejce, prodejní automaty, bezkomutátorové stejnosměrné motory pro ovládání výtahových dveří, bezkomutátorové stejnosměrné motory, střídavé servomotory, vřetenové motory, setrvačníky pro stroje, ovládací mechanismy pro stroje, motory a hnací stroje, startéry pro motory a hnací stroje, čerpadla (části strojů, motorů a hnacích strojů), ventilátory pro motory a hnací stroje, větrné turbíny, zařízení a přístroje vyrábějící elektřinu z větrné energie, vrtule pro elektrické generátory na větrný pohon, věže vzdušných generátorů, systémy pro kontrolu úhlu sklonu lopatek větrných turbín, brzdové systémy pro větrné turbíny, systémy pro kontrolu úhlového vychýlení lopatek větrných turbín, převodové skříně pro větrné turbíny, generátory pro recyklování energie, elektrické generátory, výměníky tepla (části strojů), dmychadla pro stlačování, odsávání a dopravu plynů, motory na střídavý proud, motory převádějící střídavý proud na stejnosměrný, vychýlení lopatek větrných turbín, převodové skříně pro větrné turbíny, generátory pro recyklování energie, elektrické generátory, výměníky tepla (části strojů), dmychadla pro stlačování, odsávání a dopravu plynů, motory na střídavý proud, motory převádějící střídavý proud na stejnosměrný, výměníky tepla, motory na stejnosměrný proud, krokové motory, elektrické klimatizační kompresory a jejich pohony pro vozidla, kontrolní systém pohony pro větrné turbíny, střídač pro větrnou energii, nabíjecí zařízení pro větrnou energii, ventilátor na stejnosměrný proud, ventilátory motoru na stejnosměrný proud, ventilátor na střídavý proud, generátory s funkcí startéru s řemenovým pohonem (BSG) pro vozidla na elektrický pohon, závitorezy (stroje), roboty (stroje), pohony zařízení na ovládání výtahových dveří, pohony výtahů, zařízení pro ovládání výtahů, vřetenové pohony, motory, konvertor větrné energie, zařízení na recyklaci energie, zahrnující

zařízení pro recyklaci přebytečného tepla, zařízení recyklace kinetické energie, výfukové turbíny a zařízení pro opakovaný ohřev odpadního plynu, zařízení na výrobu větrné energie; (9) pohon proměnlivé frekvence, střídavé motorové pohony, napájecí a rekuperační jednotky (AFE), hybridní servopohony, bezkomutátorové stejnosměrné pohony, střídavé servopohony, karty pro snímání rychlých pohybů, desky s tištěnými spoji (PCB) s integrovaným obvodem (IC), rotační optické kodéry, programovatelné logické ovladače, textové (grafické) zobrazovací panely, obrazovky, HMI ovladače, ovladače strojového vidění, nástroje pro prozkoumání optického obrazu, přístroje na regulování teploty, tlaková čidla, časoměřiče - počítadla (tachometry), průmyslové produkty ve formě sítí typu fieldbus používané na výrobní lince, jmenovitě ethernetové komunikační zařízení, měniče průmyslových komunikačních sítí, síťové routery a spínače, elektrická zařízení pro dálkové řízení průmyslových provozů, zařízení ve formě elektronických rozhraní průmyslových strojů, interkomy, karty komunikačního rozhraní, počítačové rozhraní, vazební členy (zařízení na zpracování dat), průmyslové napájecí zdroje, číslicové řízení obráběcích strojů, telekomunikační energetické systémy a příslušenství, vnější kryty a příslušenství pro elektrická zařízení, rektifikátory, řídicí, kontrolní panely, proudové inventory, regulátory napětí, kontroléry síly, akumulátory (baterie), skříně akumulátoru, nabíječky akumulátorů, elektrická zařízení pro dálkové ovládání signálů, měřicí přístroje na elektrickou energii, wattmetry, materiály pro rozvod elektřiny (dráty, kabely), elektrické spínače, adaptéry ze střídavého proudu na stejnosměrný, adaptéry ze stejnosměrného proudu na střídavý, spínací zdroje napájení, nabíječky, spojovací skříňky, svorkovnice (elektrotechnika), konektory (elektrické), zástrčky, zásuvky a ostatní elektrické spojky, přívody energie, solární svorkové skříňky, zásuvkové adaptéry, indikátory (elektrické), monitorovací přístroje elektrické, zdroj nepřerušeno napájení (UPS), vysokonapěťové záložní zdroje stejnosměrného napětí DC UPS (vysokonapěťové stejnosměrné přenosové systémy (HVDC), rozvodné elektrické sítě (PCD), jednotky pro rozvod elektrické energie (PDU), rozvodné panely (elektřina), rozvodné pulty (elektřina), STS (statické přepínací systémy), ATS (automatické přepínače), regulátory elektrické, počítačový software pro systém environmentálního managementu, nahraný počítačový software, počítačové programy (s možností stažení), programy monitorující počítače, infrastruktura datového centra počítače, jmenovitě, centralizovaný krytý environmentální dohlížející systém, sensory na teplotu, vlhkost a hustota prachu, transceiver vzdálených dat, kolektor dat, automatický elektronický regulátor vedení nákladu, software pro kontejnerová datová centra, elektronická zařízení pro centrum upravených počítačových dat, centrum hybridních počítačových dat, komutátory (elektrické přístroje), harmonické filtry, pevné výkonové měniče, statické kompenzátory VAR (SVC), statické generátory var (SVG), statické synchronní kompenzátory (STATCOM), systémy na ukládání energie, elektrické kondenzátory, měniče větrné energie, indikátory, bóje, majáky světelné, světelné značení, semaforové přístroje, neónové značení, diody vysílací světlo, regulátory výkonu elektrických stmívačů, stabilizátory pro osvětlovací přístroje, programovatelný regulátor automatizace, PXI (PCI) tabule na nabytí dat, PXI (PCI) tabule na digitální měření, čipy (integrované obvody), desky tištěných obvodů, automatická zařízení signalizující nízký tlak v pneumatikách, tlumivky (elektřina), induktory, řídicí jednotky věcí v interiéru vozidel (BCM), dálkové spouštěče motoru a systémy pro bezdotykové odemykání (PKE) pro vozidla, akumulátorové bloky složené z baterií typu lithium-iont i s ovládacím systémem, elektrické baterie do vozidel, ovladače elektrického posilovače řízení (EPS) pro vozidla, regulátory klimatizace, elektrický pohon pro střední napětí, zobrazovací systémy ve formě LCD displejů pro digitální nápisy, elektronické oznamovací tabule, elektronické vývěsky, vnitřní (venkovní) zobrazovací systémy na bázi LED diod, videoprojektory s technologií DLP (digitálního zpracování světla) k promítání na zeď, distribuované verzovací systémy, dekodéry signálu, počítače, rozhraní (pro počítače), periferie počítačové, periferní zařízení počítačů, procesory pro počítače, mikroprocesory, přístroje na zpracování dat, centrální verzovací systémy s konektory minicon, elektronická pera (vizuální zobrazovací jednotky), multimediální projektory, elektronické projektory, plátna promítací, součástky a příslušenství k projektorům, mikro měniče (stejnoseměrného proudu na střídavý), převodníky stejnosměrného proudu, shromažďovače dat, zařízení pro zvyšování výkonu fotovoltaických panelů (DC/DC), elektrické ochranné jističe, přerušovače, vypínače, přepěťové chrániče, články solární, elektronická zobrazovací zařízení, elektronické čtečky, počítačové soupravy pro vývoj deníků v elektronické podobě, jmenovitě aplikační programová rozhraní (API), komplexní sada pro vývoj programů (SDK) a zařízení založené na hardwaru pro vývoj softwarových balíků určených pro elektronická čtecí zařízení, etikety elektronické pro zboží, dotykové zobrazovací panely, dotykové panely, čidla, dotyková

vstupní zařízení, elektronické publikace (s možností stažení), ventilátory pro počítače, ventilátory pro příčné odvětrávání pro počítače, tepelná zařízení pro počítače, DC ventilátory pro počítače, ovladače větráků, ovládací rozhraní mezi zdroji sluneční a větrné energie a energetickým vedením, solární panely pro výrobu elektřiny, soukolí a pohony pro orientování solárních panelů, elektrická čidla pro měření slunečního záření, skříňka nebo modul na ušlé teplo, axiální ventilátory, dmychadlové ventilátory, tangenciální ventilátory, hnací ústrojí na stejnosměrný proud, spojitě pohony, chladič ventilátoru a tepelného vodiče, pární komory, magnetické (indukční) součástky, optické přijímače a vysílače, vysokofrekvenční (RF) moduly, bluetooth moduly (BTM), oscilátory řízené napětím (VCO), sluneční buňky, solární panely, solární měniče, zařízení pro sledování maximálního výkonu zařízení na sluneční energii, systémy pro řízení spotřeby obnovitelné energie a hybridní energie, zařízení na průmyslové automatické řešení, jmenovitě přední kontrolní usměrňovače, proměnlivé pohony frekvence, síťový senzor pohybu pro stroje, strojní obrazový inspekční systém a programovatelní automaticí operací roboti, elektrický klimatizační kompresor a jeho pohon pro vozidla, počítačové rozhraní pro ovládání turbín, elektronický kontrolní systém polohy pro větrné turbíny, elektronické systémy pro kontrolu úhlu sklonu lopatek větrných turbín, měniče energie z větrných systémů, usměrňovače energie z větrných systémů, systémy pro monitorování zařízení pro výrobu větrné energie, monitorovací systém pro zařízení větrných elektráren, ventilátor na stejnosměrný proud, ventilátor na střídavý proud, generátory s funkcí startéru s řemenovým pohonem (BSG) pro vozidla na elektrický pohon, zařízení monitorující energii, startovací mechanismy pro vozidla na elektrický pohon, integrovaný startující generátor a jeho pohon pro elektrická vozidla, řídicí jednotky vozidla (VCU) pro vozidla na elektrický pohon, jednotky řízení výkonu hybridního pohonu pro vozidla na elektrický pohon, pohon světelné energie, světelný regulátor, zařízení a příslušenství k nabíjení elektrických vozidel, úložišti počítačových dat, transformátory (elektrotechnika), vysokofrekvenční běžný sytič, čipový vodič, EMI/RFI filtr, kontrolní, regulační a dohlížející jednotky, monitory (zahrnující TV monitory, LCD, počítačové displeje, barevné displeje), elektronický předřadník, komponenty a zařízení pro vytváření počítačové sítě, zážehové cívk, mikrovlnné zesilovače a zesilovače rádiové frekvence, dvoufázový tepelný vodič, tepelné vodiče, pohony pro energii světelného příslušenství, světelný regulátor, vše výše uvedené nezahrnuje instalační zařízení pro bezpečnostní účely ve spojení s elektrickými zařízeními a zabezpečování a rovněž nezahrnuje montážní zařízení pro ovládání elektrických zařízení jako jsou vypínače a zásuvky; (11) přístroje pro výrobu páry, pro vaření, přístroje chladič, pro sušení, ventilaci, přesná klimatizace, lampy pouliční, osvětlovací zařízení a příslušenství, a to průmyslové osvětlení, zemědělské osvětlení, rybářské osvětlení, panelové osvětlo, světelné moduly, zabudovaná světla, lékařská světla, domácí světla, reflektor a zemědělské světlo, které jsou definovány jako surový zdroj světla za účelem pouze osvětlení povrchu a použití svítidla pouze s termální, strukturální silou a vodotěsnou funkcí bez estetických návrhů konstrukce), LED elektroluminiscenční diody (svítidla), žárovky, lampy do projektoru, osvětlovací trubice, baterky (svítilny), osvětlovací zařízení pro dopravní prostředky, osvětlovací trubice, bezpečnostní lampy, světla pro auta, světelné reflektory, rozptylovače světla (difuzéry), vše používané pro průmyslové osvětlení, zemědělské osvětlení, rybářské osvětlení, panelové světlo, světelné moduly, zabudovaná světla, lékařská světla, domácí světla, reflektor a zemědělské světlo (které jsou definovány jako surový zdroj světla za účelem pouze osvětlení povrchu a použití svítidla pouze s termální, strukturální silou a vodotěsnou funkcí bez estetických návrhů konstrukce), kapesní svítilny, klimatizační zařízení pro vozidla, ventilátory, ventilátory pro automobilové klimatizace, ventilátory (jako součásti větracích zařízení), zařízení na výměnu tepla, klimatizační zařízení, zařízení pro klimatizaci, přístroje a zařízení pro ventilaci, přístroje na chlazení vzduchu, přístroje pro ochlazení vzduchu, zařízení na chlazení nápojů, chladič zařízení a stroje, chladič nádoby, stroje a zařízení na výrobu ledu, ledničky, mrazicí přístroje a zařízení, chladič vitriny (výkladní skříně), větrací přístroje, stroje a přístroje na čištění vzduchu, odsávací zařízení, digestoře, větráky, dehydrátory chladicích zařízení, větrací ventilátory s topným tělesem, které jsou součástí výrobků uvedených ve třídě 11, ohříváče vzduchu (opakovaný ohříváče vzduchu), sušičky vzduchu, sušičky jako přístroje, vysoušecí zařízení, přístroje a zařízení na sušení, přístroje na oběh vzduchu, oběhové ventilátory, ventilátory elektrické pro osobní potřebu, odsavače výparů, odsávací zařízení pro kuchyně, odsavače par pro kuchyně, moduly zajišťující proudění vzduchu, chladič přístroje a zařízení, ventilátory nasávaného plynu a ventilátory pro smíšení proudění, chladič zařízení a stroje, ventilátory, výměníky tepla vzduch-vzduch, výměníky tepla s kapalinovým okruhem, programovatelné výměníky tepla, moduly ve formě chladicích systémů umožňujících proudění vzduchu zdola nahoru, chladič

zařízení fungující na principu termoelektrického chlazení (TEC), moduly fungující na bázi termoelektrického chlazení, tepelné jímky s dvoufázovým výtokem a tepelné moduly, zařízení pro výrobu solární energie, světelné zařízení pro větrnou a solární energii používané pro průmyslové osvětlení, zemědělské osvětlení, rybářské osvětlení, panelové světlo, světelné moduly, zabudovaná světla, lékařská světla, domácí světla, reflektor a zemědělské světlo (které jsou definovány jako surový zdroj světla za účelem pouze osvětlení povrchu a použití svítidla pouze s termální, strukturální silou a vodotěsnou funkcí bez estetických návrhů konstrukce), přístroje pro topení, které jsou součástí výrobků uvedených ve třídě 11, výše uvedené výrobky s výjimkou zařízení pro změkčování vody, jakož i části zařízení pro změkčování vody, nástroje pro zařízení pro změkčování vody a s výjimkou zboží pro instalaci zařízení pro změkčování vody.

Třídy výrobků a služeb:

7, 9, 11

(210) O-513226

(111) **346652**

(220) 07.11.2014

(151) 17.06.2015

(540) **MASIVNÍ KERAMICKÉ PÁNVE
BIOPAN**

(592) Slovní

(730) **Vaše DEDRA, s.r.o.**, Podhradní 69, Česká Skalice, 55203, CZ

(511) (21) náčiní a nádoby pro domácnost, kuchyňské formy, kuchyňské hrnce, konvice, pánve na smažení, pánvičky, kastrólky, kuchyňské potřeby neelektrické; (35) propagační činnost, reklama, pomoc při řízení obchodní činnosti, obchodní administrativa, kancelářské práce, zásilkový prodej zboží uvedeného ve třídě 21 z katalogů, Internetu, inzerce.

Třídy výrobků a služeb:

21, 35

(210) O-517732

(111) **346656**

(220) 20.11.2014

(151) 17.06.2015

(540) **Štědrý kocour**

(592) Slovní

(730) **SAZKA a.s.**, Evropská 866/69, Praha 6, Vokovice, 16000, CZ

(740) Halaxová & Halaxová TETRAPAT, Mgr. Eva Halaxová, Jinonická 804/80, Praha 5, Košíře, 15800

(511) (9) zařízení v oblasti informačních technologií a audiovizuální zařízení, zařízení a příslušenství na zpracování dat (elektrická a mechanická), platební terminály zejména pro zprostředkování on-line plateb, software, loterní a herní terminály, loterní videoterminály, zařízení pro hraní loterií a jiných podobných her, videoherní terminály, počítačové terminály a hardware používaný při provozu loterních a herních systémů; (16) papír, lepenka, reklamní, propagační a užitkové výrobky z papíru určené pro propagaci vlastní společnosti, periodické i neperiodické publikace, informační, reklamní a propagační materiály v rámci této třídy určené pro propagaci vlastní společnosti, tiskárenské a kartonážní výrobky, data a databáze na papírových nosičích, psací potřeby, kalendáře, diáře, školní potřeby, losy, sázenky, sázkové tikety, vstupenky; (38) telekomunikace, mobilní telekomunikační služby včetně provozování mobilní telekomunikační sítě, bezdrátového přenosu hlasu a dat, služby mobilního připojení k síti Internet (včetně vysokorychlostního připojení a přenosu hlasové služby přes internetový protokol), peer-to-peer komunikace, služby instant messaging, osobní komunikační služby, pager služby, služby elektronické pošty, sledování mobilních telefonů pomocí satelitních signálů a zjišťování polohy mobilních telefonů pomocí satelitních signálů, radiopaging, poskytování bezdrátového aplikačního protokolu (WAP), včetně služeb využívajících zabezpečeného komunikačního kanálu, hlasová pošta, videokonference, video telefonní služby, služby přístupu ke všem druhům datových a informačních sítí a Internetu, služby textových a multimediálních zpráv, telekomunikační a komunikační databáze, jmenovitě umožnění spotřebitelům stahovat digitální obsah prostřednictvím sítě a serveru do osobní databáze, provozování on-line komunikačních fór;; (41) organizování a pořádání loterií, provozování loterií, heren, rulet a kasin, organizování, provozování a pořádání sázkových her, výherních loterií, tombol, soutěží, provozování sázkových her a loterií o peníze prostřednictvím Internetu (včetně stírání losů s možností výhry),

provozování výherních i nevýherních hracích zařízení, služby vztahující se k hrám, sázení, hazardním hrám (včetně hazardních her na dálku), loteriím, kasinům a ruletám v rámci této třídy, projekce sportovních přenosů, organizování sportovních sázek a číselných loterií, prodej losů a příjem sázek ve smluvně závazných sběrnách právnických a fyzických osob a ve sběrnách zřízených společností, pořádání a organizování kulturních, sportovních a společenských událostí, předprodej a prodej vstupenek, organizování a pořádání vzdělávacích akcí, provozování sportovních zařízení; (42) geologické výzkumy, geologické průzkumy a geologické expertizy, průzkum ropných polí, analýzy chemické, analýzy těžby ropných polí, expertizy v oblasti hornické činnosti, inženýrské práce, projektování, zeměměřičství, tvorba a pronájem software, vyhledávání a průzkum ložisek nerostů, výzkum v oboru strojírenství, strojírenské návrhy a poradenství, projekční činnost ve výstavbě, činnosti projekční kanceláře, odborné poradenské a konzultační služby v oblasti energetiky, spotřeby zemního plynu, energetické účinnosti v budovách, geodzie, poradenství v oblasti ochrany životního prostředí, kontrola a testování ropných věží, vývoj a výzkum organických a anorganických materiálů zejména termogelů, bioanalogických materiálů, výzkum a vývoj obvazového materiálu, náplastí, biologických kožních krytů, optických pomůcek, prostředků na korekci zraku, intraokulárních čoček, implantátů na bázi hydrogelu, gynekologických prostředků pro dilataci děložního čípku, kosmetických krémů a dalších medicínských a biomedicínských prostředků, shromažďování, analýza a interpretace dat získaných v souvislosti s výrobou zdravotnických - biomedicínských prostředků, web hosting, datové služby - úschova, správa, zálohování dat, provozování datových skladů, navrhování a správa počítačových sítí, správa „Big data“, projekt management nákupu nových softwarových systémů, tvorba a pronájem software, počítačové programování, pronájem informačních a komunikačních technologií (ICT) - pronájem software a počítačů, provoz a správa informačních systémů včetně zajištění jejich kontinuálního rozvoje, poradenské a konzultační služby - služby zaměřené na provoz a optimalizaci informačních a komunikačních technologií (ICT), na návrhy a implementaci řešení v oblasti manipulace s daty a informacemi, provozně organizační změny pro dosažení finanční i provozní efektivity, výzkum a vývoj technologií pro oblast živočišné výroby.

Třídy výrobků a služeb:

9, 16, 38, 41, 42

(210) O-518049

(111) **346657**

(220) 20.11.2014

(151) 17.06.2015

(540)

Chlupaté štěstí

(592) Slovní

(730) **SAZKA a.s.**, Evropská 866/69, Praha 6, Vokovice, 16000, CZ

(740) Halaxová & Halaxová TETRAPAT, Mgr. Eva Halaxová, Jinonická 804/80, Praha 5, Košíře, 15800

(511) (9) zařízení v oblasti informačních technologií a audiovizuální zařízení, zařízení a příslušenství na zpracování dat (elektrická a mechanická), platební terminály zejména pro zprostředkování on-line plateb, software, loterní a herní terminály, loterní videoterminály, zařízení pro hraní loterií a jiných podobných her, videoherní terminály, počítačové terminály a hardware používaný při provozu loterních a herních systémů; (16) papír, lepenka, reklamní, propagační a užitkové výrobky z papíru určené pro propagaci vlastní společnosti, periodické i neperiodické publikace, informační, reklamní a propagační materiály v rámci této třídy určené pro propagaci vlastní společnosti, tiskárenské a kartonážní výrobky, data a databáze na papírových nosičích, psací potřeby, kalendáře, diáře, školní potřeby, losy, sázenky, sázkové tikety, vstupenky; (38) telekomunikace, mobilní telekomunikační služby včetně provozování mobilní telekomunikační sítě, bezdrátového přenosu hlasu a dat, služby mobilního připojení k síti Internet (včetně vysokorychlostního připojení a přenosu hlasové služby přes internetový protokol), peer-to-peer komunikace, služby instant messaging, osobní komunikační služby, pager služby, služby elektronické pošty, sledování mobilních telefonů pomocí satelitních signálů a zjišťování polohy mobilních telefonů pomocí satelitních signálů, radiopaging, poskytování bezdrátového aplikačního protokolu (WAP), včetně služeb využívajících zabezpečeného komunikačního kanálu, hlasová pošta, videokonference, video telefonní služby, služby přístupu ke všem druhům datových a informačních sítí a Internetu, služby textových a multimediálních zpráv, telekomunikační a komunikační databáze, jmenovitě umožnění spotřebitelům stahovat digitální obsah prostřednictvím sítě a serveru do osobní databáze, provozování on-line komunikačních fór;;

(41) organizování a pořádání loterií, provozování loterií, heren, rulet a kasin, organizování, provozování a pořádání sázkových her, výherních loterií, tombol, soutěží, provozování sázkových her a loterií o peníze prostřednictvím Internetu (včetně stírání losů s možností výhry), provozování výherních i nevýherních hracích zařízení, služby vztahující se k hrám, sázení, hazardním hrám (včetně hazardních her na dálku), loteriím, kasinům a ruletám v rámci této třídy, projekce sportovních přenosů, organizování sportovních sázek a číselných loterií, prodej losů a příjem sázek ve smluvně závazných sběrných právnických a fyzických osob a ve sběrných zřízených společnostech, pořádání a organizování kulturních, sportovních a společenských událostí, předprodej a prodej vstupenek, organizování a pořádání vzdělávacích akcí, provozování sportovních zařízení; (42) geologické výzkumy, geologické průzkumy a geologické expertizy, průzkum ropných polí, analýzy chemické, analýzy těžby ropných polí, expertizy v oblasti hornické činnosti, inženýrské práce, projektování, zeměměřičství, tvorba a pronájem software, vyhledávání a průzkum ložisek nerostů, výzkum v oboru strojírenství, strojírenské návrhy a poradenství, projektční činnost ve výstavbě, činnosti projektční kanceláře, odborné poradenské a konzultační služby v oblasti energetiky, spotřeby zemního plynu, energetické účinnosti v budovách, geodzie, poradenství v oblasti ochrany životního prostředí, kontrola a testování ropných věží, vývoj a výzkum organických a anorganických materiálů zejména termogelů, bioanalogických materiálů, výzkum a vývoj obvazového materiálu, náplastí, biologických kožních krytů, optických pomůcek, prostředků na korekci zraku, intraokulárních čoček, implantátů na bázi hydrogelu, gynekologických prostředků pro dilataci děložního čípku, kosmetických krémů a dalších medicínských a biomedicínských prostředků, shromažďování, analýza a interpretace dat získaných v souvislosti s výrobou zdravotnických - biomedicínských prostředků, web hosting, datové služby - úschova, správa, zálohování dat, provozování datových skladů, navrhování a správa počítačových sítí, správa „Big data“, projekt management nákupu nových softwarových systémů, tvorba a pronájem software, počítačové programování, pronájem informačních a komunikačních technologií (ICT) - pronájem software a počítačů, provoz a správa informačních systémů včetně zajištění jejich kontinuálního rozvoje, poradenské a konzultační služby - služby zaměřené na provoz a optimalizaci informačních a komunikačních technologií (ICT), na návrhy a implementaci řešení v oblasti manipulace s daty a informacemi, provozní organizační změny pro dosažení finanční i provozní efektivity, výzkum a vývoj technologií pro oblast živočišné výroby.

Třídy výrobků a služeb:

9, 16, 38, 41, 42

(210) O-518050

(111) **346660**

(220) 20.11.2014

(151) 17.06.2015

(540)

Milionová adresa

(592) Slovní

(730) **SAZKA a.s.**, Evropská 866/69, Praha 6, Vokovice, 16000, CZ

(740) Halaxová & Halaxová TETRAPAT, Mgr. Eva Halaxová, Jinonická 804/80, Praha 5, Košíře, 15800

(511) (9) zařízení v oblasti informačních technologií a audiovizuální zařízení, zařízení a příslušenství na zpracování dat (elektrická a mechanická), platební terminály zejména pro zprostředkování on-line plateb, software, loterní a herní terminály, loterní videoterminály, zařízení pro hraní loterií a jiných podobných her, videoherní terminály, počítačové terminály a hardware používaný při provozu loterních a herních systémů; (16) papír, lepenka, reklamní, propagační a užitkové výrobky z papíru určené pro propagaci vlastní společnosti, periodické i neperiodické publikace, informační, reklamní a propagační materiály v rámci této třídy určené pro propagaci vlastní společnosti, tiskárenské a kartonážní výrobky, data a databáze na papírových nosičích, psací potřeby, kalendáře, diáře, školní potřeby, losy, sázanky, sázkové tikety, vstupenky; (38) telekomunikace, mobilní telekomunikační služby včetně provozování mobilní telekomunikační sítě, bezdrátového přenosu hlasu a dat, služby mobilního připojení k síti Internet (včetně vysokorychlostního připojení a přenosu hlasové služby přes internetový protokol), peer-to-peer komunikace, služby instant messaging, osobní komunikační služby, pager služby, služby elektronické pošty, sledování mobilních telefonů pomocí satelitních signálů a zjišťování polohy mobilních telefonů pomocí satelitních signálů, radiopaging, poskytování bezdrátového aplikačního protokolu (WAP), včetně služeb využívajících zabezpečeného komunikačního kanálu, hlasová pošta, videokonference, video telefonní služby, služby přístupu ke všem druhům

datových a informačních sítí a Internetu, služby textových a multimediálních zpráv, telekomunikační a komunikační databáze, jmenovitě umožnění spotřebitelům stahovat digitální obsah prostřednictvím sítě a serveru do osobní databáze, provozování on-line komunikačních fór; (41) organizování a pořádání loterií, provozování loterií, heren, rulet a kasin, organizování, provozování a pořádání sázkových her, výherních loterií, tombol, soutěží, provozování sázkových her a loterií o peníze prostřednictvím Internetu (včetně stírání losů s možností výhry), provozování výherních i nevýherních hracích zařízení, služby vztahující se k hrám, sázení, hazardním hrám (včetně hazardních her na dálku), loteriím, kasinům a ruletám v rámci této třídy, projekce sportovních přenosů, organizování sportovních sázek a číselných loterií, prodej losů a příjem sázek ve smluvně závazných sběrných právnických a fyzických osob a ve sběrných zřízených společnostech, pořádání a organizování kulturních, sportovních a společenských událostí, předprodej a prodej vstupenek, organizování a pořádání vzdělávacích akcí, provozování sportovních zařízení; (42) geologické výzkumy, geologické průzkumy a geologické expertizy, průzkum ropných polí, analýzy chemické, analýzy těžby ropných polí, expertizy v oblasti hornické činnosti, inženýrské práce, projektování, zeměměřičství, tvorba a pronájem software, vyhledávání a průzkum ložisek nerostů, výzkum v oboru strojírenství, strojírenské návrhy a poradenství, projektční činnost ve výstavbě, činnosti projektční kanceláře, odborné poradenské a konzultační služby v oblasti energetiky, spotřeby zemního plynu, energetické účinnosti v budovách, geodzie, poradenství v oblasti ochrany životního prostředí, kontrola a testování ropných věží, vývoj a výzkum organických a anorganických materiálů zejména termogelů, bioanalogických materiálů, výzkum a vývoj obvazového materiálu, náplastí, biologických kožních krytů, optických pomůcek, prostředků na korekci zraku, intraokulárních čoček, implantátů na bázi hydrogelu, gynekologických prostředků pro dilataci děložního čípku, kosmetických krémů a dalších medicínských a biomedicínských prostředků, shromažďování, analýza a interpretace dat získaných v souvislosti s výrobou zdravotnických - biomedicínských prostředků, web hosting, datové služby - úschova, správa, zálohování dat, provozování datových skladů, navrhování a správa počítačových sítí, správa „Big data“, projekt management nákupu nových softwarových systémů, tvorba a pronájem software, počítačové programování, pronájem informačních a komunikačních technologií (ICT) - pronájem software a počítačů, provoz a správa informačních systémů včetně zajištění jejich kontinuálního rozvoje, poradenské a konzultační služby - služby zaměřené na provoz a optimalizaci informačních a komunikačních technologií (ICT), na návrhy a implementaci řešení v oblasti manipulace s daty a informacemi, provozní organizační změny pro dosažení finanční i provozní efektivity, výzkum a vývoj technologií pro oblast živočišné výroby.

Třídy výrobků a služeb:

9, 16, 38, 41, 42

(210) O-518057

(111) **347106**

(220) 20.11.2014

(151) 08.07.2015

(540)

Oslíku otřes se

(592) Slovní

(730) **SAZKA a.s.**, Evropská 866/69, Praha 6, Vokovice, 16000, CZ

(740) Halaxová & Halaxová TETRAPAT, Mgr. Eva Halaxová, Jinonická 804/80, Praha 5, Košíře, 15800

(511) (9) zařízení v oblasti informačních technologií a audiovizuální zařízení, zařízení a příslušenství na zpracování dat (elektrická a mechanická), platební terminály zejména pro zprostředkování on-line plateb, software, loterní a herní terminály, loterní videoterminály, zařízení pro hraní loterií a jiných podobných her, videoherní terminály, počítačové terminály a hardware používaný při provozu loterních a herních systémů; (16) papír, lepenka, reklamní, propagační a užitkové výrobky z papíru určené pro propagaci vlastní společnosti, periodické i neperiodické publikace, informační, reklamní a propagační materiály v rámci této třídy určené pro propagaci vlastní společnosti, tiskárenské a kartonážní výrobky, data a databáze na papírových nosičích, psací potřeby, kalendáře, diáře, školní potřeby, losy, sázanky, sázkové tikety, vstupenky; (38) telekomunikace, mobilní telekomunikační služby včetně provozování mobilní telekomunikační sítě, bezdrátového přenosu hlasu a dat, služby mobilního připojení k síti Internet (včetně vysokorychlostního připojení a přenosu hlasové služby přes internetový protokol), peer-to-peer komunikace, služby instant messaging, osobní komunikační služby, pager služby, služby elektronické pošty, sledování mobilních telefonů pomocí satelitních signálů

a zjišťování polohy mobilních telefonů pomocí satelitních signálů, radio-paging, poskytování bezdrátového aplikačního protokolu (WAP), včetně služeb využívajících zabezpečeného komunikačního kanálu, hlasová pošta, videokonference, video telefonní služby, služby přístupu ke všem druhům datových a informačních sítí a Internetu, služby textových a multimediálních zpráv, telekomunikační a komunikační databáze, jmenovitě umožnění spotřebitelům stahovat digitální obsah prostřednictvím sítě a serveru do osobní databáze, provozování on-line komunikačních fór;; (41) organizování a pořádání loterií, provozování loterií, heren, rulet a kasin, organizování, provozování a pořádání sázkových her, výherních loterií, tombol, soutěží, provozování sázkových her a loterií o peníze prostřednictvím Internetu (včetně stírání losů s možností výhry), provozování výherních i nevýherních hracích zařízení, služby vztahující se ke hrám, sázení, hazardním hrám (včetně hazardních her na dálku), loteriím, kasinům a ruletám v rámci této třídy, projekce sportovních přenosů, organizování sportovních sázek a číselných loterií, prodej losů a příjem sázek ve smluvně závazných sběrných právnických a fyzických osob a ve sběrných zřízených společnostech, pořádání a organizování kulturních, sportovních a společenských událostí, předprodej a prodej vstupenek, organizování a pořádání vzdělávacích akcí, provozování sportovních zařízení; (42) geologické výzkumy, geologické průzkumy a geologické expertizy, průzkum ropných polí, analýzy chemické, analýzy těžby ropných polí, expertizy v oblasti hornické činnosti, inženýrské práce, projektování, zeměměřičství, tvorba a pronájem software, vyhledávání a průzkum ložisek nerostů, výzkum v oboru strojírenství, strojírenské návrhy a poradenství, projekční činnost ve výstavbě, činnosti projekční kanceláře, odborné poradenské a konzultační služby v oblasti energetiky, spotřeby zemního plynu, energetické účinnosti v budovách, geodzie, poradenství v oblasti ochrany životního prostředí, kontrola a testování ropných věží, vývoj a výzkum organických a anorganických materiálů zejména termogelů, bioanalogických materiálů, výzkum a vývoj obvazového materiálu, náplastí, biologických kožních krytů, optických pomůcek, prostředků na korekci zraku, intraokulárních čoček, implantátů na bázi hydrogelu, gynekologických prostředků pro dilataci děložního čípku, kosmetických krémů a dalších medicínských a biomedicínských prostředků, shromažďování, analýza a interpretace dat získaných v souvislosti s výrobou zdravotnických, zejména biomedicínských prostředků, web hosting, datové služby jako např. úschova, správa, zálohování dat, provozování datových skladů, navrhování a správa počítačových sítí, správa „Big data“, projekt management nákupu nových softwarových systémů, tvorba a pronájem software, počítačové programování, pronájem informačních a komunikačních technologií (ICT) zejména pronájem software a počítačů, provoz a správa informačních systémů včetně zajištění jejich kontinuálního rozvoje, poradenské a konzultační služby zejména služby zaměřené na provoz a optimalizaci informačních a komunikačních technologií (ICT), na návrhy a implementaci řešení v oblasti manipulace s daty a informacemi, provozně organizační změny pro dosažení finanční i provozní efektivity, výzkum a vývoj technologií pro oblast živočišné výroby.

Třídy výrobků a služeb:
9, 16, 38, 41, 42

(210) O-518054

(111) **347474**
(220) 18.11.2014
(151) 22.07.2015
(540)

BEZCELERY

(592) Slovní
(730) **Vaše DEDRA, s.r.o.**, Podhradní 69, Česká Skalice, 55203, CZ
(511) (3) přípravky pro bělení a jiné prací prostředky, přípravky pro čištění, leštění, odmašťování a broušení, mýdla, parfumerie, vonné oleje, kosmetika, vlasové vody, zubní pasty, vlasová kosmetika, prostředky péče o vlasy, vlasová výživa, šampóny, vlasové vody, vlasové gely, vlasová tužidla, kondicionéry na vlasy, vlasové kúry, vlasové oleje; (21) náčiní a nádoby pro domácnost, ruční lisy a drtiče na česnek, kuchyňské drtiče (s výjimkou elektrických), kuchyňské náčiní, ruční lisy na ovoce (s výjimkou elektrických), mixéry pro použití v domácnosti (s výjimkou elektrických), ruční mlýnky pro domácnost, otvíráky na lahve, struhadla pro domácnost, ruční vymačkávače (lisy) na ovoce (s výjimkou elektrických); (35) propagační činnost, reklama, pomoc při řízení obchodní činnosti, obchodní administrativy, kancelářské práce, zásilkový prodej zboží uvedeného ve třídách 3 a 21 z katalogů, Internetu, inzerce.

Třídy výrobků a služeb:
3, 21, 35

(210) O-517961

(111) **347478**
(220) 18.11.2014
(151) 22.07.2015
(540)

COMBIVAR

(592) Slovní
(730) **Vaše DEDRA, s.r.o.**, Podhradní 69, Česká Skalice, 55203, CZ
(511) (7) elektrické mechanické kuchyňské spotřebiče (drtiče a mixery) pro potraviny, mlýnky na kávu elektrické, elektrické šlehače, elektrické mixery, elektrické roboty, elektrické odšťavňovače, vysavače, elektrické otvárače konzerv, elektromechanické spotřebiče pro domácnost a elektrické potravinářské přístroje pro sekání, stloukání, míšení, míchání, hnětení, mletí, rozmačkávání, strouhání, šlehání, krájení, vymačkávání, rozměšování a emulgování potravin a ovoce a zeleniny, vysavače prachu, žehlicí stroje, elektrické nože; (11) elektrické varné náčiní, elektrické hnce, elektrické kávovary, překapávače na kávu elektrické, varné konvice elektrické, elektrické toustovače, elektrické sendvičovače, mikrovlnné trouby, sušiče na vlasy, fény na vlasy, ventilátory, zařízení a spotřebiče pro vaření, pečení, smažení, topení, ohřívání, chlazení a větrání, ledničky, mrazničky, chladničky, elektrické fritézy, elektrické vařiče, inhalační přístroje s výjimkou přístrojů pro lékařské účely, drobné přenosné výrobky, nástroje a nádoby na vaření, pečení a smažení, topení, ohřívání, chlazení, na výrobu páry, a to včetně náhradních dílů a příslušenství; (21) drobné přenosné výrobky, nástroje a nádoby na vaření, pečení a smažení, včetně náhradních dílů a příslušenství, pro kuchyňské účely; (35) propagační činnost, reklama, pomoc při řízení obchodní činnosti, obchodní administrativy, kancelářské práce, zásilkový prodej zboží uvedeného ve třídách 7, 11 a 21 z katalogů, Internetu, inzerce.

Třídy výrobků a služeb:
7, 11, 21, 35

(210) O-517965

(111) **347976**
(220) 21.11.2014
(151) 19.08.2015
(540)

Splněný sen

(592) Slovní
(730) **SAZKA a.s.**, Evropská 866/69, Praha 6, Vokovice, 16000, CZ
(740) Halaxová & Halaxová TETRAPAT, Mgr. Eva Halaxová, Jionická 804/80, Praha 5, Košíře, 15800
(511) (9) zařízení v oblasti informačních technologií a audiovizuální zařízení, zařízení a příslušenství na zpracování dat (elektrická a mechanická), platební terminály, zejména pro zprostředkování on-line plateb, software, loterní a herní terminály, loterní video terminály, zařízení pro hraní loterií a jiných podobných her, videoherní terminály, počítačové terminály a hardware používaný při provozu loterních a herních systémů; (16) papír, lepenka, periodické i neperiodické publikace, tištěné informační, reklamní a propagační materiály v rámci této třídy, tiskárenské a kartonážní výrobky, data a databáze na papírových nosičích, psací potřeby, kalendáře, diáře, školní potřeby, losy, sázenky, sázkové tikety, vstupenky; (41) organizování a pořádání loterií, provozování loterií, heren, rulet a kasin, organizování, provozování a pořádání sázkové činnosti, výherních loterií, tombol, provozování sázkové činnosti a loterií o peníze prostřednictvím Internetu (včetně stírání losů s možností výhry), provozování výherních i nevýherních hracích zařízení, služby vztahující se ke sázení a hazardu, včetně hazardu na dálku, loteriím, kasinům a ruletám v rámci této třídy, organizování sportovních sázek a číselných loterií, prodej losů a příjem sázek ve smluvně závazných sběrných právnických a fyzických osob a ve sběrných zřízených společnostech, předprodej a prodej vstupenek; (42) geologické výzkumy, geologické průzkumy a geologické expertizy, průzkum ropných polí, analýzy chemické, analýzy těžby ropných polí, expertizy v oblasti hornické činnosti, inženýrské práce, projektování, zeměměřičství, tvorba a pronájem softwaru, vyhledávání a průzkum ložisek nerostů, výzkum v oboru strojírenství, strojírenské návrhy a poradenství, projekční činnost ve výstavbě, činnosti projekční kanceláře, odborné poradenské a konzultační služby v oblasti energetiky a energetické účinnosti v budovách, geodzie, poradenství v oblasti ochrany životního prostředí, kontrola a testování ropných věží, vývoj a výzkum organických a anorganických materiálů, zejména termogelů, bioanalogických materiálů, výzkum a vývoj obvazového materiálu, náplastí, biologických kožních krytů, optických pomůcek, prostředků na korekci zraku, intraokulárních čoček, implantátů

na bázi hydrogelu, gynekologických prostředků pro dilataci děložního čípku, kosmetických krémů a dalších medicínských a biomedicínských prostředků, shromažďování, analýza a interpretace dat získaných v souvislosti s výrobou zdravotnických, zejména biomedicínských prostředků, web hosting, počítačové datové služby, jako úschova, správa, zálohování dat, provozování datových skladů, navrhování a správa počítačových sítí, počítačová správa „Big data“, programování projektu v oblasti managementu nákupu nových softwarových systémů, tvorba a pronájem softwaru, počítačové programování, pronájem informačních a komunikačních technologií (ICT) zejména pronájem softwaru a počítačů, provoz a správa informačních systémů včetně zajištění jejich kontinuálního rozvoje, poradenské a konzultační služby zejména služby zaměřené na provoz a optimalizaci informačních a komunikačních technologií (ICT), na návrhy a implementaci řešení v oblasti manipulace s daty a informacemi, výzkum a vývoj technologií pro oblast živočišné výroby.

Třídy výrobků a služeb:

9, 16, 41, 42

(210) O-518073

(111) **348078**

(220) 29.12.2014

(151) 26.08.2015

(540)



(594) Kombinovaná

(591) Barevná

(730) "FORMEL" spol. s r. o., U Tenisu 1467/29, Přerov, Přerov I-Město, 75002, CZ

(740) Halaxová & Halaxová TETRAPAT, RNDr. Zdeňka Halaxová, Jinonická 80, Praha 5, 15800

(511) (6) kovové stavební materiály a konstrukce z nich, konstrukce z válcovaných profilů a plechů, kovové konstrukce výkladních skříní, ochranné mříže, kovové dveře a vrata, závory, klempířské výrobky, zejména okapové žlaby, svody a související díly, kovové pokladny a bezpečnostní schránky; (8) ruční nářadí všeho druhu; (17) izolační materiály pro tepelnou, akustickou a vlhkostní izolaci, zejména na bázi hliníkových a plastových fólií včetně jejich kombinace, s případným vyztužením vložkami z kovových nebo umělohmotových sít a pletiv, izolační materiály z minerálních plstí a skelných vláken, izolační materiály na bázi lepenkových fólií nasycených asfaltem, kombinace uvedených materiálů, těsnící a izolační hmoty na bázi polyuretanu; (19) řezivo všeho druhu, zejména prkna, fošny, hranoly a trámy, dřevěný materiál včetně lisovaných materiálů, jejichž základní složkou jsou dřevěné piliny, řeziny nebo štěpy, detaily a panely dřevěných staveb, včetně jejich nekovových střešních konstrukcí, dřevěné chaty, dřevěné podlahové krytiny; (20) kovové regály, nekovová kování na dveře, okna nekovová, postele nekovové, dřevěné lišty, nekovové prahy, dřevěné násady, palety nekovové, police nekovové; (35) zprostředkování odbytu výrobků uvedených ve třídách 6, 8, 17, 19 a 20.

Třídy výrobků a služeb:

6, 8, 17, 19, 20, 35

(210) O-518891

(111) **348216**

(220) 19.12.2014

(151) 02.09.2015

(540)



(594) Kombinovaná

(591) Barevná

(730) SAZKA a.s., Evropská 866/69, Praha 6, Vokovice, 16000, CZ

(740) Halaxová & Halaxová TETRAPAT, Mgr. Eva Halaxová, Jinonická 804/80, Praha 5, Košíře, 15800

(511) (9) zařízení v oblasti informačních technologií a audiovizuální zařízení, zařízení a příslušenství na zpracování dat (elektrická a mechanická), platební terminály zejména pro zprostředkování on-line plateb, software a hardware používaný při provozu loteriích a herních systémů; (16) papír, lepenka, reklamní, propagační a užitkové výrobky z papíru určené pro propagaci vlastní společnosti, informační, reklamní a propagační materiály v rámci této třídy určené pro propagaci vlastní společnosti, tiskárenské a kartonážní výrobky, data a databáze na papírových nosičích, psací potřeby, kalendáře, diáře, školní potřeby, losy, sázenky, sázkové tikety, vstupenky; (38) telekomunikace, mobilní telekomunikační služby včetně provozování mobilní telekomunikační sítě, bezdrátového přenosu hlasu a dat, služby mobilního připojení k síti Internet (včetně vysokorychlostního připojení a přenosu hlasové služby přes internetový protokol), peer-to-peer komunikace, služby instant messaging, osobní komunikační služby, pager služby, služby elektronické pošty, sledování mobilních telefonů pomocí satelitních signálů a zjišťování polohy mobilních telefonů pomocí satelitních signálů, radio-paging, poskytování bezdrátového aplikačního protokolu (WAP), včetně služeb využívajících zabezpečeného komunikačního kanálu, hlasová pošta, videokonference, video telefonní služby, služby přístupu ke všem druhům datových a informačních sítí a Internetu, služby textových a multimediálních zpráv, telekomunikační a komunikační databáze, jmenovitě umožnění spotřebitelům stahovat digitální obsah prostřednictvím sítě a serveru do osobní databáze, provozování on-line komunikačních fór; (41) organizování a pořádání loterií, provozování loterií, heren, rulet a kasin, organizování, provozování a pořádání sázkových her, výherních loterií, tombol, soutěží, provozování sázkových her a loterií o peníze prostřednictvím Internetu (včetně stírání losů s možností výhry), provozování výherních i nevýherních hracích zařízení, služby vztahující se k hrám, sázení, hazardním hrám (včetně hazardních her na dálku), loteriím, kasinům a ruletám v rámci této třídy, projekce sportovních přenosů, organizování sportovních sázek a číselných loterií, prodej losů a příjem sázek ve smluvně závazných sběrných právnických a fyzických osob a ve sběrných zřízených společnostech, pořádání a organizování kulturních, sportovních a společenských událostí, předprodej a prodej vstupenek, organizování a pořádání vzdělávacích akcí, provozování sportovních zařízení; (42) geologické výzkumy, geologické průzkumy a geologické expertizy, průzkum ropných polí, analýzy chemické, analýzy těžby ropných polí, expertizy v oblasti hornické činnosti, projektování, zeměměřičství, tvorba a pronájem software, vyhledávání a průzkum ložisek nerostů, výzkum v oboru strojírenství, strojírenské návrhy a poradenství, projekční činnost ve výstavbě, činnosti projekční kanceláře, odborné poradenské a konzultační služby v oblasti energetiky, potřeby zemního plynu, energetické účinnosti v budovách, geodezie, poradenství v oblasti ochrany životního prostředí, kontrola a testování ropných věží, vývoj a výzkum organických a anorganických materiálů zejména termogelů, bioanalogických materiálů, výzkum a vývoj obvažového materiálu, náplastí, biologických kožních krytů, implantátů na bázi hydrogelu, gynekologických prostředků pro dilataci děložního čípku, kosmetických krémů a dalších medicínských a biomedicínských prostředků, shromažďování, analýza a interpretace dat získaných v souvislosti s výrobou zdravotnických, zejména biomedicínských prostředků, web hosting, datové služby jako např. úschova, správa, zálohování dat, provozování datových skladů, navrhování a správa počítačových sítí, správa „Big data“, projekt managementu nákupu nových softwarových systémů, počítačové programování, pronájem informačních a komunikačních technologií (ICT) zejména pronájem softwaru a počítačů, provoz a správa informačních systémů včetně zajištění jejich kontinuálního rozvoje,

poradenské a konzultační služby zejména služby zaměřené na provoz a optimalizaci informačních a komunikačních technologií (ICT), na návrhy a implementaci řešení v oblasti manipulace s daty a informacemi, provozně organizační změny pro dosažení finanční i provozní efektivity, výzkum a vývoj technologií pro oblast živočišné výroby.

Třídy výrobků a služeb:
9, 16, 38, 41, 42

(210) O-518779

(111) **350743**
(220) 19.02.2014
(151) 13.01.2016
(540)

FIXAplast

(594) Kombinovaná
(730) **ALFA VITA, s.r.o.**, Starolázeňská 339/2, Praha 5, Velká Chuchle, 15900, CZ
(740) Mgr. Tereza Rubešová, advokátní kancelář, Mgr. Tereza Rubešová, Faltysova 1485/8, Praha 5, Zbraslav, 15600
(511) (5) výrobky farmaceutické, veterinářské a hygienické, dezinfekční přípravky, výrobky pro hubení škodlivých zvířat, fungicidy, herbicidy; (16) papír, lepenka a výrobky z těchto materiálů, které nejsou zařazeny do jiných tříd, tiskárenské výrobky, potřeby pro knižní vazby, fotografie, papírenské zboží, lepidla pro papírenství nebo domácnost, materiál pro umělce, štetce, psací stroje a kancelářské potřeby (vyjímaje nábytek), učební a vyučovací pomůcky s výjimkou přístrojů, plastické obaly (nezařazené do jiných tříd), tiskářské typy, štočky; (35) zprostředkování obchodu, management a import, export, vše s výrobky ve tř. 5, 16.

Třídy výrobků a služeb:
5, 16, 35

(210) O-511484

(111) **351396**
(220) 19.02.2014
(151) 17.02.2016
(540)

TICKOFF

(592) Slovní
(730) **VAKOS XT a.s.**, Pernerova 646/28a, Praha 8, Karlín, 18600, CZ
(740) Rott, Růžička & Guttman a spol., Vyskočilova 1566, Praha 4, Míchle, 14000
(511) (3) kosmetické přípravky, čističí mléka, čističí oleje, čističí roztoky, pleťové vody, krémy na kůži, éterické oleje, dezinfekční a antibakteriální mýdla, přípravky pro osobní hygienu; (5) antibakteriální dezinfekční přípravky, repelenty proti hmyzu, antiparazitní přípravky, dezinfekční přípravky pro hygienické účely, přípravky pro hubení živočišných škůdců.

Třídy výrobků a služeb:
3, 5

(210) O-511480

(111) **352981**
(220) 24.11.2014
(151) 18.05.2016
(540)

BALÍK VÝHER

(592) Slovní
(730) **SAZKA a.s.**, Evropská 866/69, Praha 6, Vokovice, 16000, CZ
(740) Halaxová & Halaxová TETRAPAT, Mgr. Eva Halaxová, Jinonická 804/80, Praha 5, Košíře, 15800
(511) (35) inzertní, reklamní, propagační činnost, vydávání reklamních textů, provozování reklamních ploch, reklamních bannerů, reklamních balonů, reklamních klipů, vše v souvislosti s provozováním loterií a jiných podobných her, marketing k provozování loterií a jiných podobných her;

(41) provozování a organizování loterií a jiných podobných her v souladu s obecně závaznými právními předpisy prostřednictvím poboček sázkové kanceláře a dalších smluvně zavázaných prodejních míst.

Třídy výrobků a služeb:
35, 41

(210) O-518121

(111) **353831**
(220) 18.12.2013
(151) 29.06.2016
(540)

**STAROSTOVÉ PRO
KRÁLOVÉHRADECKÝ KRAJ**

(592) Slovní
(730) **STAROSTOVÉ A NEZÁVISLÍ**, Malostranské náměstí 266/5, Praha 1, Malá Strana, 11800, CZ
(740) PROPATENT, Ing. Vlasta Sedláčková, patentový zástupce, Pod Pekařkou 107/1, Praha 4, Podolí, 14700
(511) (9) kompaktní disky, DVD a ostatní digitální záznamové nosiče, počítačový software; (16) papír, lepenka a výrobky z těchto materiálů, které nejsou zařazeny do jiných tříd, tiskárenské výrobky, fotografie, papírenské zboží, učební a vyučovací pomůcky s výjimkou přístrojů; (35) propagační činnost, reklama; (41) výchova, vzdělávání, zábava, sportovní a kulturní aktivity.

Třídy výrobků a služeb:
9, 16, 35, 41

(210) O-510078

(111) **353832**
(220) 18.12.2013
(151) 29.06.2016
(540)

STAROSTOVÉ PRO ZLÍNSKÝ KRAJ

(592) Slovní
(730) **STAROSTOVÉ A NEZÁVISLÍ**, Malostranské náměstí 266/5, Praha 1, Malá Strana, 11800, CZ
(740) PROPATENT, Ing. Vlasta Sedláčková, patentový zástupce, Pod Pekařkou 107/1, Praha 4, Podolí, 14700
(511) (9) kompaktní disky, DVD a ostatní digitální záznamové nosiče, počítačový software; (16) papír, lepenka a výrobky z těchto materiálů, které nejsou zařazeny do jiných tříd, tiskárenské výrobky, fotografie, papírenské zboží, učební a vyučovací pomůcky s výjimkou přístrojů; (35) propagační činnost, reklama; (41) výchova, vzdělávání, zábava, sportovní a kulturní aktivity.

Třídy výrobků a služeb:
9, 16, 35, 41

(210) O-510079

(111) **353833**
(220) 18.12.2013
(151) 29.06.2016
(540)

**STAROSTOVÉ PRO
MORAVSKOSLEZSKÝ KRAJ**

(592) Slovní
(730) **STAROSTOVÉ A NEZÁVISLÍ**, Malostranské náměstí 266/5, Praha 1, Malá Strana, 11800, CZ
(740) PROPATENT, Ing. Vlasta Sedláčková, patentový zástupce, Pod Pekařkou 107/1, Praha 4, Podolí, 14700
(511) (9) kompaktní disky, DVD a ostatní digitální záznamové nosiče, počítačový software; (16) papír, lepenka a výrobky z těchto materiálů, které nejsou zařazeny do jiných tříd, tiskárenské výrobky, fotografie, papírenské zboží, učební a vyučovací pomůcky s výjimkou přístrojů; (35) propagační činnost, reklama; (41) výchova, vzdělávání, zábava, sportovní a kulturní aktivity.

Třídy výrobků a služeb:
9, 16, 35, 41

(210) O-510080

(111) **353834**
(220) 18.12.2013
(151) 29.06.2016

(540) **STAROSTOVÉ PRO OLOMOUCKÝ
KRAJ**

(592) Slovní
(730) **STAROSTOVÉ A NEZÁVISLÍ**, Malostranské náměstí 266/5, Praha 1, Malá Strana, 11800, CZ
(740) PROPATENT, Ing. Vlasta Sedláčková, patentový zástupce, Pod Pekařkou 107/1, Praha 4, Podolí, 14700
(511) (9) kompaktní disky, DVD a ostatní digitální záznamové nosiče, počítačový software; (16) papír, lepenka a výrobky z těchto materiálů, které nejsou zařazeny do jiných tříd, tiskárenské výrobky, fotografie, papírenské zboží, učební a vyučovací pomůcky s výjimkou přístrojů; (35) propagační činnost, reklama; (41) výchova, vzdělávání, zábava, sportovní a kulturní aktivity.

Třídy výrobků a služeb:
9, 16, 35, 41

(210) O-510081

(111) **353837**
(220) 18.12.2013
(151) 29.06.2016

(540) **STAROSTOVÉ PRO KARLOVARSKÝ
KRAJ**

(592) Slovní
(730) **STAROSTOVÉ A NEZÁVISLÍ**, Malostranské náměstí 266/5, Praha 1, Malá Strana, 11800, CZ
(740) PROPATENT, Ing. Vlasta Sedláčková, patentový zástupce, Pod Pekařkou 107/1, Praha 4, Podolí, 14700
(511) (9) kompaktní disky, DVD a ostatní digitální záznamové nosiče, počítačový software; (16) papír, lepenka a výrobky z těchto materiálů, které nejsou zařazeny do jiných tříd, tiskárenské výrobky, fotografie, papírenské zboží, učební a vyučovací pomůcky s výjimkou přístrojů; (35) propagační činnost, reklama; (41) výchova, vzdělávání, zábava, sportovní a kulturní aktivity.

Třídy výrobků a služeb:
9, 16, 35, 41

(210) O-510085

(111) **353835**
(220) 18.12.2013
(151) 29.06.2016

(540) **STAROSTOVÉ PRO PARDUBICKÝ
KRAJ**

(592) Slovní
(730) **STAROSTOVÉ A NEZÁVISLÍ**, Malostranské náměstí 266/5, Praha 1, Malá Strana, 11800, CZ
(740) PROPATENT, Ing. Vlasta Sedláčková, patentový zástupce, Pod Pekařkou 107/1, Praha 4, Podolí, 14700
(511) (9) kompaktní disky, DVD a ostatní digitální záznamové nosiče, počítačový software; (16) papír, lepenka a výrobky z těchto materiálů, které nejsou zařazeny do jiných tříd, tiskárenské výrobky, fotografie, papírenské zboží, učební a vyučovací pomůcky s výjimkou přístrojů; (35) propagační činnost, reklama; (41) výchova, vzdělávání, zábava, sportovní a kulturní aktivity.

Třídy výrobků a služeb:
9, 16, 35, 41

(210) O-510082

(111) **353961**
(220) 18.12.2013
(151) 07.07.2016

(540) **STAROSTOVÉ PRO ÚSTECKÝ KRAJ**

(592) Slovní
(730) **STAROSTOVÉ A NEZÁVISLÍ**, Malostranské náměstí 266/5, Praha 1, Malá Strana, 11800, CZ
(740) PROPATENT, Ing. Vlasta Sedláčková, patentový zástupce, Pod Pekařkou 107/1, Praha 4, Podolí, 14700
(511) (9) kompaktní disky, DVD a ostatní digitální záznamové nosiče, počítačový software; (16) papír, lepenka a výrobky z těchto materiálů, které nejsou zařazeny do jiných tříd, tiskárenské výrobky, fotografie, papírenské zboží, učební a vyučovací pomůcky s výjimkou přístrojů; (35) propagační činnost, reklama; (41) výchova, vzdělávání, zábava, sportovní a kulturní aktivity.

Třídy výrobků a služeb:
9, 16, 35, 41

(210) O-510074

(111) **353836**
(220) 18.12.2013
(151) 29.06.2016

(540) **STAROSTOVÉ PRO JIHMORAVSKÝ
KRAJ**

(592) Slovní
(730) **STAROSTOVÉ A NEZÁVISLÍ**, Malostranské náměstí 266/5, Praha 1, Malá Strana, 11800, CZ
(740) PROPATENT, Ing. Vlasta Sedláčková, patentový zástupce, Pod Pekařkou 107/1, Praha 4, Podolí, 14700
(511) (9) kompaktní disky, DVD a ostatní digitální záznamové nosiče, počítačový software; (16) papír, lepenka a výrobky z těchto materiálů, které nejsou zařazeny do jiných tříd, tiskárenské výrobky, fotografie, papírenské zboží, učební a vyučovací pomůcky s výjimkou přístrojů; (35) propagační činnost, reklama; (41) výchova, vzdělávání, zábava, sportovní a kulturní aktivity.

Třídy výrobků a služeb:
9, 16, 35, 41

(210) O-510084

(111) **353962**
(220) 18.12.2013
(151) 07.07.2016

(540) **STAROSTOVÉ PRO PLZEŇSKÝ KRAJ**

(592) Slovní
(730) **STAROSTOVÉ A NEZÁVISLÍ**, Malostranské náměstí 266/5, Praha 1, Malá Strana, 11800, CZ
(740) PROPATENT, Ing. Vlasta Sedláčková, patentový zástupce, Pod Pekařkou 107/1, Praha 4, Podolí, 14700
(511) (9) kompaktní disky, DVD a ostatní digitální záznamové nosiče, počítačový software; (16) papír, lepenka a výrobky z těchto materiálů, které nejsou zařazeny do jiných tříd, tiskárenské výrobky, fotografie, papírenské zboží, učební a vyučovací pomůcky s výjimkou přístrojů; (35) propagační činnost, reklama; (41) výchova, vzdělávání, zábava, sportovní a kulturní aktivity.

Třídy výrobků a služeb:
9, 16, 35, 41

(210) O-510075

(111) **353963**
(220) 18.12.2013
(151) 07.07.2016

(540) **STAROSTOVÉ PRO JIHOČESKÝ
KRAJ**

(592) Slovní
(730) **STAROSTOVÉ A NEZÁVISLÍ**, Malostranské náměstí 266/5, Praha 1, Malá Strana, 11800, CZ
(740) PROPATENT, Ing. Vlasta Sedláčková, patentový zástupce, Pod Pekařkou 107/1, Praha 4, Podolí, 14700
(511) (9) kompaktní disky, DVD a ostatní digitální záznamové nosiče, počítačový software; (16) papír, lepenka a výrobky z těchto materiálů, které nejsou

zařazeny do jiných tříd, tiskárenské výrobky, fotografie, papírenské zboží, učební a vyučovací pomůcky s výjimkou přístrojů; (35) propagační činnost, reklama; (41) výchova, vzdělávání, zábava, sportovní a kulturní aktivity.

Třídy výrobků a služeb:

9, 16, 35, 41

(210) O-510076

(111) **353964**

(220) 18.12.2013

(151) 07.07.2016

(540) **STAROSTOVÉ PRO STŘEDOČESKÝ
KRAJ**

(592) Slovní

(730) **STAROSTOVÉ A NEZÁVISLÍ**, Malostranské náměstí 266/5, Praha 1, Malá Strana, 11800, CZ

(740) PROPATENT, Ing. Vlasta Sedláčková, patentový zástupce, Pod Pekařkou 107/1, Praha 4, Podolí, 14700

(511) (9) kompaktní disky, DVD a ostatní digitální záznamové nosiče, počítačový software; (16) papír, lepenka a výrobky z těchto materiálů, které nejsou zařazeny do jiných tříd, tiskárenské výrobky, fotografie, papírenské zboží, učební a vyučovací pomůcky s výjimkou přístrojů; (35) propagační činnost, reklama; (41) výchova, vzdělávání, zábava, sportovní a kulturní aktivity.

Třídy výrobků a služeb:

9, 16, 35, 41

(210) O-510077

(111) **354317**

(220) 18.12.2013

(151) 27.07.2016

(540) **STAROSTOVÉ PRO VYSOČINU**

(592) Slovní

(730) **STAROSTOVÉ A NEZÁVISLÍ**, Malostranské náměstí 266/5, Praha 1, Malá Strana, 11800, CZ

(740) PROPATENT, Ing. Vlasta Sedláčková, patentový zástupce, Pod Pekařkou 107/1, Praha 4, Podolí, 14700

(511) (9) kompaktní disky, DVD a ostatní digitální záznamové nosiče, počítačový software; (16) papír, lepenka a výrobky z těchto materiálů, které nejsou zařazeny do jiných tříd, tiskárenské výrobky, fotografie, papírenské zboží, učební a vyučovací pomůcky s výjimkou přístrojů; (35) propagační činnost, reklama; (41) výchova, vzdělávání, zábava, sportovní a kulturní aktivity.

Třídy výrobků a služeb:

9, 16, 35, 41

(210) O-510083

(111) **354319**

(220) 11.03.2014

(151) 27.07.2016

(540)



(594) Kombinovaná

(591) Barevná

(730) **ALFA VITA, s.r.o.**, Starolázeňská 339/2, Praha 5, Velká Chuchle, 15900, CZ

(740) Mgr. Tereza Rubešová, advokátní kancelář, Mgr. Tereza Rubešová, Faltysova 1485/8, Praha 5, Zbraslav, 15600

(511) (3) kosmetické výrobky pro lidi i zvířata; (5) výrobky veterinářské, diabetické přípravky pro léčebné účely, potraviny pro batolata, výrobky pro hubení škodlivých zvířat, fungicidy, herbicidy, lékárníčky včetně obsahu; (8) pinzety, nůžky na nehty, manikúra, ruční strojky; (10) tonometry, teploměry, termofory; (21) skleněné a porcelánové výrobky pro domácnost;

(35) zprostředkování obchodu, management a import, export s výrobky - "kosmetické výrobky pro lidi a zvířata, výrobky veterinářské, diabetické přípravky pro léčebné účely, potraviny pro batolata, výrobky pro hubení škodlivých zvířat, fungicidy, herbicidy, lékárníčky včetně obsahu, pinzety, nůžky na nehty, manikúra, ruční strojky, tonometry, teploměry, termofory, skleněné a porcelánové výrobky pro domácnost", reklama a propagace.

Třídy výrobků a služeb:

3, 5, 8, 10, 21, 35

(210) O-512008

(111) **356729**

(220) 17.01.2014

(151) 16.11.2016

(540)



(594) Kombinovaná

(730) **Výzkumný ústav pivovarský a sladařský, a.s.**, Lípová 511/15, Praha 2, Nové Město, 12000, CZ

(740) Dobroslav Musil a partneři s.r.o., Zábřdovická 917/11b, Brno, Zábřdovice, 61500

(511) (32) pivo; (39) balení a skladování zboží; (42) kontrolní činnost v oblasti surovin a hotových výrobků; (43) restaurace, dočasné ubytování prostřednictvím cestovních kanceláří, gastronomické aktivity.

Třídy výrobků a služeb:

32, 39, 42, 43

(210) O-510675

(111) **357155**

(220) 10.12.2013

(151) 14.12.2016

(540)



(594) Kombinovaná

(730) **VD Vinotéky s.r.o.**, Křižíkova 2850/6, Ostrava, Moravská Ostrava, 70200, CZ

(740) Ing. Petra Bárová Ph.D., Soukromá 261, Václavovice, 73934

(511) (35) maloobchodní a velkoobchodní služby s výrobky uvedenými ve třídách 1 až 31 a 34, zprostředkování interaktivního obchodu s výrobky uvedenými ve třídách 1 až 31 a 34 pomocí globálních komunikačních sítí (Internet), shromažďování různého zboží pro třetí osoby (kromě jejich přepravy), v rozsahu zbožíových tříd 1 až 31 a 34, za účelem umožnění spotřebitelům, aby si tyto výrobky mohli pohodlně prohlížet a nakupovat, elektronický obchod prostřednictvím Internetu (on-line-shop) s výrobky ve třídách 1 až 31 a 34, dovozní a vývozní agentura; (41) výchova, vzdělávání, zábava, sportovní a kulturní aktivity, činnosti společenského, kulturního a sportovního charakteru, organizování klubové činnosti (zábavní, výchovné nebo sportovní), organizace diskoték, plánování a organizování večírků, soutěží a kulturních a společenských aktivit, plánování a organizování různých setkání, vše v rámci této třídy, zprostředkování služeb sloužících k zábavě a pobavení spadajících do této třídy, provozování zařízení sloužícího k zábavě, zejména provozování výherních hracích přístrojů, a to i s hraním o peníze, informace o možnostech zábavy, pořádání festivalů a vinobraní.

Třídy výrobků a služeb:

35, 41

(210) O-509877

(111) **358905**
(220) 03.12.2014
(151) 15.03.2017
(540)



(594) Kombinovaná
(591) Barevná
(730) **SAZKA a.s.**, Evropská 866/69, Praha 6, Vokovice, 16000, CZ
(740) Halaxová & Halaxová TETRAPAT, Mgr. Eva Halaxová, Jinonická 804/80, Praha 5, Košíře, 15800
(511) (9) zařízení v oblasti informačních technologií a audiovizuální zařízení, zařízení a příslušenství na zpracování dat (elektrická a mechanická), platební terminály zejména pro zprostředkování on-line plateb, software, loterní a herní terminály, loterní video terminály, zařízení pro hraní loterií a jiných podobných her, video herní terminály, počítačové terminály a hardware používaný při provozu loterních a herních systémů; (16) papír, lepenka, reklamní, propagační a uživatelské výrobky z papíru určené pro propagaci vlastní společnosti, periodické i neperiodické publikace, informační, reklamní a propagační materiály v rámci této třídy určené pro propagaci vlastní společnosti, tiskárenské a kartonážní výrobky, data a databáze na papírových nosičích, psací potřeby, kalendáře, diáře, školní potřeby, losy, sázky, sázkové tikety, vstupenky; (38) telekomunikace, mobilní telekomunikační služby včetně provozování mobilní telekomunikační sítě, bezdrátového přenosu hlasu a dat, služby mobilního připojení k síti Internet (včetně vysokorychlostního připojení a přenosu hlasové služby přes internetový protokol), peer-to-peer komunikace, služby instant messaging, osobní komunikační služby, pager služby, služby elektronické pošty, sledování mobilních telefonů pomocí satelitních signálů a zjišťování polohy mobilních telefonů pomocí satelitních signálů, radio-paging, poskytování bezdrátového aplikačního protokolu (WAP), včetně služeb využívajících zabezpečeného komunikačního kanálu, hlasová pošta, videokonference, video telefonní služby, služby přístupu ke všem druhům datových a informačních sítí a Internetu, služby textových a multimediálních zpráv, telekomunikační a komunikační databáze, jmenovitě umožnění spotřebitelům stahovat digitální obsah prostřednictvím sítě a serveru do osobní databáze, provozování on-line komunikačních fór;; (41) organizování a pořádání loterií, provozování loterií, heren, rulet a kasin, organizování, provozování a pořádání sázkových her, výherních loterií, tombol, soutěží, provozování sázkových her a loterií o peníze prostřednictvím Internetu (včetně stírání losů s možností výhry), provozování výherních i nevýherních hracích zařízení, služby vztahující se k hrám, sázení, hazardním hrám (včetně hazardních her na dálku), loteriím, kasinům a ruletám v rámci této třídy, projekce sportovních přenosů, organizování sportovních sázek a číselných loterií, prodej losů a příjem sázek ve smluvně závazných sběrných právnických a fyzických osob a ve sběrných zřízených společnostech, pořádání a organizování kulturních, sportovních a společenských událostí, předprodej a prodej vstupenek, organizování a pořádání vzdělávacích akcí, provozování sportovních zařízení; (42) geologické výzkumy, geologické průzkumy a geologické

expertizy, průzkum ropných polí, analýzy chemické, analýzy těžby ropných polí, expertizy v oblasti hornické činnosti, inženýrské práce, projektování, zeměměřičství, tvorba a pronájem softwaru, vyhledávání a průzkum ložisek nerostů, výzkum v oboru strojírenství, strojírenské návrhy a poradenství, projekční činnost ve výstavbě, činnosti projekční kanceláře, odborné poradenské a konzultační služby v oblasti energetiky, spotřeby zemního plynu, energetické účinnosti v budovách, finanční poradenství v energetickém průmyslu, geodezie, poradenství v oblasti ochrany životního prostředí, kontrola a testování ropných věží, vývoj a výzkum organických a anorganických materiálů zejména termogelů, bioanalogických materiálů, výzkum a vývoj obvazového materiálu, náplastí, biologických kožních krytů, optických pomůcek, prostředků na korekci zraku, intraokulárních čoček, implantátů na bázi hydrogelu, gynekologických prostředků pro dilataci děložního čípku, kosmetických krémů a dalších medicínských a biomedicínských prostředků, shromažďování, analýza a interpretace dat získaných v souvislosti s výrobou zdravotnických, zejména biomedicínských prostředků, web hosting, datové služby jako např. úschova, správa, zálohování dat, provozování datových skladů, navrhování a správa počítačových sítí, správa „Big data“, projekt management nákupu nových softwarových systémů, tvorba a pronájem softwaru, počítačové programování, pronájem informačních a komunikačních technologií (ICT) zejména pronájem softwaru a počítačů, provoz a správa informačních systémů včetně zajištění jejich kontinuálního rozvoje, poradenské a konzultační služby zejména služby zaměřené na provoz a optimalizaci informačních a komunikačních technologií (ICT), na návrhy a implementaci řešení v oblasti manipulace s daty a informacemi, provozně organizační změny pro dosažení finanční i provozní efektivity, výzkum a vývoj technologií pro oblast živočišné výroby.

Třídy výrobků a služeb:
9, 16, 38, 41, 42

(210) O-518362

(111) **368738**
(220) 13.01.2014
(151) 19.09.2018
(540)



(594) Kombinovaná
(591) Barevná
(730) **Velvet Care Sp. z o.o.**, ul. Klucze-Osada, nr 3, 32-310 Klucze, PL
(740) KOREJZOVA LEGAL vos, JUDr. Petra Sauvage de Brantes, advokátka, Korunní 810/104, Praha 10 - Vinohrady, 10100
(511) (16) vrstvená lepenka, filtrační papír, papírové filtry na kávu, obálky (papírové výrobky), dopisní papír, sáčky na použité kojenecké plenky a ubrousky; (21) nádoby pro použití v domácnosti a v kuchyni, zásobníky papírových ručníků.
Třídy výrobků a služeb:
16, 21
(210) O-545929

Zániky ochranných známek uplynutím doby platnosti

Kapitola obsahuje údaje o ochranných známkách, které zanikly uplynutím doby platnosti podle ustanovení § 29 odst. 1 zákona č. 441/2003 Sb.

Číslo zápisu (111)	Číslo přihlášky (210)	Datum zániku (141)
165655	53210	22.06.2023
165708	53215	22.06.2023
181008	80545	14.06.2023
181022	80756	22.06.2023
181113	80849	23.06.2023
181355	80619	16.06.2023
181985	80548	14.06.2023
181986	80549	14.06.2023
182195	80840	23.06.2023
182196	80841	23.06.2023
183947	80604	16.06.2023
183949	80606	16.06.2023
184573	80847	23.06.2023
185320	80580	15.06.2023
185321	80581	15.06.2023
185323	80584	15.06.2023
185792	80656	17.06.2023
186418	80583	15.06.2023
186897	80698	18.06.2023
186898	80699	18.06.2023
186899	80700	18.06.2023
186900	80701	18.06.2023
186901	80702	18.06.2023
187503	80546	14.06.2023
188720	80743	21.06.2023
188728	80778	22.06.2023
188729	80779	22.06.2023
188731	80781	22.06.2023
188732	80782	22.06.2023
188733	80783	22.06.2023
189279	80770	22.06.2023
189285	80856	23.06.2023
193351	80502	10.06.2023
202552	80695	18.06.2023
260145	192756	13.06.2023
260146	192757	13.06.2023
260148	192859	17.06.2023
260151	192867	17.06.2023
260702	192584	10.06.2023
260704	192586	10.06.2023
260706	192599	10.06.2023
260707	192601	10.06.2023
260710	192658	11.06.2023
260716	192666	11.06.2023
260717	192667	11.06.2023
260722	192673	11.06.2023
260725	192676	11.06.2023
260727	192766	13.06.2023
260728	192767	13.06.2023

Číslo zápisu (111)	Číslo přihlášky (210)	Datum zániku (141)
260729	192768	13.06.2023
260730	192769	13.06.2023
260731	192770	13.06.2023
260732	192771	13.06.2023
260733	192788	13.06.2023
260735	192799	16.06.2023
260736	192800	16.06.2023
260744	192836	16.06.2023
260745	192839	16.06.2023
260746	192840	16.06.2023
260751	192967	19.06.2023
261372	192563	10.06.2023
261373	192564	10.06.2023
261380	192596	10.06.2023
261382	192600	10.06.2023
261390	192680	11.06.2023
261391	192681	11.06.2023
261396	192727	12.06.2023
261402	192737	12.06.2023
261406	192750	13.06.2023
261417	192774	13.06.2023
261425	192833	16.06.2023
261428	192851	16.06.2023
261433	192890	18.06.2023
261443	192912	18.06.2023
261444	192914	18.06.2023
261466	192955	19.06.2023
261473	192962	19.06.2023
261477	193020	20.06.2023
261478	193025	20.06.2023
261487	193036	23.06.2023
262041	192725	12.06.2023
262048	192845	16.06.2023
262060	192913	18.06.2023
262061	192971	19.06.2023
262062	192972	19.06.2023
262076	193019	20.06.2023
262964	192866	17.06.2023
262965	192871	17.06.2023
262966	192872	17.06.2023
262967	192873	17.06.2023
263966	192656	11.06.2023
263971	192802	16.06.2023
264354	192887	17.06.2023
264360	192998	20.06.2023
264362	193053	23.06.2023
264365	193067	23.06.2023
264919	192781	13.06.2023
265799	192989	20.06.2023

Číslo zápisu (111)	Číslo přihlášky (210)	Datum zániku (141)
265909	192645	11.06.2023
266677	192566	10.06.2023
266679	192864	17.06.2023
266680	192865	17.06.2023
268140	192868	17.06.2023
268927	192847	16.06.2023
269632	192797	16.06.2023
270488	192869	17.06.2023
270489	192934	18.06.2023
271479	192731	12.06.2023
272999	192698	11.06.2023
275102	192611	10.06.2023
276455	192936	18.06.2023
334415	505140	11.06.2023
334416	505141	11.06.2023
334417	505310	17.06.2023
334573	505256	13.06.2023
334574	505257	13.06.2023
334690	505448	20.06.2023
335215	505089	10.06.2023
335216	505155	11.06.2023
335675	505096	10.06.2023
335678	505099	10.06.2023
335685	505199	12.06.2023
335839	505120	10.06.2023
335842	505126	10.06.2023
335853	505247	13.06.2023
335854	505248	13.06.2023
335856	505410	19.06.2023
335860	505418	19.06.2023
335864	505461	21.06.2023
335930	505346	18.06.2023
335932	505432	19.06.2023
335933	505435	19.06.2023
335934	505437	20.06.2023
336070	505094	10.06.2023
336071	505095	10.06.2023
336072	505252	13.06.2023
336074	505378	18.06.2023
336075	505379	18.06.2023
336076	505380	18.06.2023
336077	505382	18.06.2023
336078	505383	18.06.2023
336079	505389	18.06.2023
336080	505390	18.06.2023
336083	505482	21.06.2023
336084	505484	21.06.2023
336085	505485	23.06.2023
336198	505241	13.06.2023

Číslo zápisu (111)	Číslo přihlášky (210)	Datum zániku (141)
336200	505259	13.06.2023
336201	505274	14.06.2023
336202	505275	14.06.2023
336203	505276	14.06.2023
336204	505283	14.06.2023
336206	505285	14.06.2023
336207	505287	14.06.2023
336208	505333	18.06.2023
336212	505399	19.06.2023
336213	505436	20.06.2023
336216	505465	21.06.2023
336219	505468	21.06.2023
336221	505486	22.06.2023
336362	505178	12.06.2023
336363	505263	13.06.2023
336366	505340	18.06.2023
336445	505305	17.06.2023
336446	505307	17.06.2023
336447	505396	18.06.2023
336587	505179	12.06.2023
336588	505180	12.06.2023
336742	505166	12.06.2023
336743	505184	12.06.2023
336748	505352	18.06.2023
336916	505143	11.06.2023
336918	505220	12.06.2023
336919	505221	12.06.2023
336920	505246	13.06.2023
336923	505395	18.06.2023
336924	505425	20.06.2023
336964	505311	17.06.2023
337103	505129	11.06.2023
337212	505187	12.06.2023

Číslo zápisu (111)	Číslo přihlášky (210)	Datum zániku (141)
337214	505191	12.06.2023
337215	505192	12.06.2023
337216	505269	14.06.2023
337217	505270	14.06.2023
337218	505312	17.06.2023
337219	505313	17.06.2023
337348	505295	14.06.2023
337421	505163	11.06.2023
337422	505264	13.06.2023
337524	505107	10.06.2023
337562	505119	10.06.2023
337564	505440	20.06.2023
337565	505441	20.06.2023
337566	505443	20.06.2023
337630	505186	12.06.2023
337632	505319	17.06.2023
337769	505353	18.06.2023
337771	505447	20.06.2023
337772	505449	20.06.2023
337870	505158	11.06.2023
337871	505159	11.06.2023
337873	505508	21.06.2023
337994	505232	13.06.2023
337996	505361	18.06.2023
337997	505365	18.06.2023
337998	505366	18.06.2023
337999	505391	18.06.2023
338000	505392	18.06.2023
338124	505226	13.06.2023
338126	505315	17.06.2023
338218	505198	12.06.2023
338222	505327	17.06.2023
338223	505328	17.06.2023

Číslo zápisu (111)	Číslo přihlášky (210)	Datum zániku (141)
338224	505330	17.06.2023
338225	505332	18.06.2023
338227	505336	18.06.2023
338355	505195	12.06.2023
338356	505196	12.06.2023
338357	505203	12.06.2023
338358	505205	12.06.2023
338360	505218	12.06.2023
338365	505268	14.06.2023
338504	505194	12.06.2023
338506	505357	18.06.2023
338677	505254	13.06.2023
338799	505142	11.06.2023
339209	505240	13.06.2023
339380	505086	10.06.2023
339516	505282	14.06.2023
339517	505359	18.06.2023
339518	505409	19.06.2023
339645	505474	21.06.2023
339646	505476	21.06.2023
339801	505470	21.06.2023
340061	505354	18.06.2023
340810	505367	18.06.2023
341982	505150	11.06.2023
343157	505088	10.06.2023
343646	505197	12.06.2023
343996	505414	19.06.2023
344891	505170	12.06.2023
345617	505117	10.06.2023
346140	505413	19.06.2023
347224	505320	17.06.2023
348874	505245	13.06.2023
355237	505469	21.06.2023

Vzdání se práv k ochranné známce

Vlastník ochranné známky se může podle ustanovení § 30 zákona č. 441/2003 Sb. u Úřadu písemným prohlášením vzdát práv k ochranné známce v rozsahu všech výrobků nebo služeb, pro které byla zapsána, nebo některých z nich. Účinky tohoto prohlášení nastávají dnem doručení prohlášení vlastníka ochranné známky Úřadu a nelze je vzít zpět. V této kapitole je tedy uvedeno datum účinnosti vzdání se práv k ochranné známce. Pokud se vlastník vzdal práv k ochranné známce jen v rozsahu některých výrobků a služeb, je pod příslušným INID kódem zveřejněn rovněž zbývající seznam výrobků a služeb, pro které ochranné známka zůstává zapsána. Tato kapitola dále zahrnuje údaje o ochranných známkách, u kterých vlastník písemným prohlášením omezil rozsah ochrany ve vztahu k prvku ochranné známky.

(111) 192564
(540)

WALMARK

(592) Slovní
(210) O-105830
(580) s účinností ode dne 20.12.2023/vzdání se práv k ochranné známce

(111) 399085
(540)

(111) 210299

(540) **WALMARK VITAMÍNY PRO VAŠE
ZDRAVÍ**

(592) Slovní
(210) O-115852
(580) s účinností ode dne 20.12.2023/vzdání se práv k ochranné známce



(111) 257893

(540) **WALMARK URINAL**

(592) Slovní
(210) O-188807
(580) s účinností ode dne 20.12.2023/vzdání se práv k ochranné známce

(111) 295914

(540) **Walmark Pregnum**

(592) Slovní
(210) O-452364
(580) s účinností ode dne 20.12.2023/vzdání se práv k ochranné známce

(111) 366659

(540) **Walmark.Vaše největší opora**

(592) Slovní
(210) O-542371
(580) s účinností ode dne 20.12.2023/vzdání se práv k ochranné známce

(593) Obrazová
(511) (35) služby reklamní agentury, reklama, reklama on-line v počítačové síti, internetový marketing, elektronický marketing, průzkum trhu, marketingové studie, poskytování obchodních konzultačních a poradenských služeb pomocí globální počítačové sítě v oblasti průzkumu trhu, internetového marketingu; (42) tvorba počítačových programů, hosting webových stránek, poskytování vyhledávačů pro Internet, pronájem webových serverů, umístování webových stránek, tvorba a správa webových stránek (pro třetí osoby), grafický design, vývoj a tvorba webových aplikací, vývoj a tvorba programového vybavení pro e-shopy, vývoj software, konzultační a poradenské služby v oblasti programování počítačů, tvorby a správy internetových stránek a webových aplikací.

Třídy výrobků a služeb:

35, 42

(210) O-585543

(580) s účinností ode dne 29.12.2023/prohlášení vlastníka o částečném vzdání se práv

Změny vlastníků ochranných známek

Kapitola obsahuje údaje o ochranných známkách, které byly převedeny nebo přešly ve smyslu ustanovení § 15 odst. 1, 2 a § 16 zákona č. 441/2003 Sb. na jiného vlastníka v rozsahu všech zapsaných výrobků nebo služeb. Kapitola obsahuje také údaje o zajišťovacích převodech.

Číslo zápisu (111)	Dřívější vlastník (770)	Nynější vlastník (730)	S účinností od (580)
174306	S&K LABEL spol. s r.o., Hošťálkova 1171/117, Praha 6, Břevnov, 16900, CZ	Svoboda Radek JUDr., Kociánka 3069/1c, Brno, Královo Pole, 61200, CZ	08.01.2024
176876	Bratři Zátkové SE, U Sila 246, Boršov nad Vltavou, Poříčí, 37382, CZ	Europasta a.s., Tři Dvory 97, Litovel, 78401, CZ	03.01.2024
177361	Bratři Zátkové SE, U Sila 246, Boršov nad Vltavou, Poříčí, 37382, CZ	Europasta a.s., Tři Dvory 97, Litovel, 78401, CZ	03.01.2024
180702	Bratři Zátkové SE, U Sila 246, Boršov nad Vltavou, Poříčí, 37382, CZ	Europasta a.s., Tři Dvory 97, Litovel, 78401, CZ	03.01.2024
196425	Bratři Zátkové SE, U Sila 246, Boršov nad Vltavou, Poříčí, 37382, CZ	Europasta a.s., Tři Dvory 97, Litovel, 78401, CZ	03.01.2024
201023	Bratři Zátkové SE, U Sila 246, Boršov nad Vltavou, Poříčí, 37382, CZ	Europasta a.s., Tři Dvory 97, Litovel, 78401, CZ	03.01.2024
203241	Newell Rubbermaid Europe LLC, 6655 Peachtree Dunwoody Road, Atlanta, GA, US	Europe Brands S.à r.l., 412 F, route d'Esch, 2086 Luxembourg, LU	04.01.2024
203241	Europe Brands S.à r.l., 412 F, route d'Esch, 2086 Luxembourg, LU	Sanford, L.P., 6655 Peachtree Dunwoody Road, Atlanta, 30328, GA, US	04.01.2024
206585	CIMEX INVEST s.r.o., Na Pankráci 1062/58, Praha 4, Nusle, 14000, CZ	OREA HOTELS s.r.o., Na Pankráci 1062/58, Praha 4, Nusle, 14000, CZ	04.01.2024
221485	Bratři Zátkové SE, U Sila 246, Boršov nad Vltavou, Poříčí, 37382, CZ	Europasta a.s., Tři Dvory 97, Litovel, 78401, CZ	03.01.2024
221486	Bratři Zátkové SE, U Sila 246, Boršov nad Vltavou, Poříčí, 37382, CZ	Europasta a.s., Tři Dvory 97, Litovel, 78401, CZ	03.01.2024
222769	CIMEX INVEST s.r.o., Na Pankráci 1062/58, Praha 4, Nusle, 14000, CZ	OREA HOTELS s.r.o., Na Pankráci 1062/58, Praha 4, Nusle, 14000, CZ	04.01.2024
222769A	CIMEX INVEST s.r.o., Na Pankráci 1062/58, Praha 4, Nusle, 14000, CZ	OREA HOTELS s.r.o., Na Pankráci 1062/58, Praha 4, Nusle, 14000, CZ	04.01.2024
225228	Bratři Zátkové SE, U Sila 246, Boršov nad Vltavou, Poříčí, 37382, CZ	Europasta a.s., Tři Dvory 97, Litovel, 78401, CZ	03.01.2024
225459	CIMEX INVEST s.r.o., Na Pankráci 1062/58, Praha 4, Nusle, 14000, CZ	OREA HOTELS s.r.o., Na Pankráci 1062/58, Praha 4, Nusle, 14000, CZ	04.01.2024
225460	CIMEX INVEST s.r.o., Na Pankráci 1062/58, Praha 4, Nusle, 14000, CZ	OREA HOTELS s.r.o., Na Pankráci 1062/58, Praha 4, Nusle, 14000, CZ	04.01.2024
225462	CIMEX INVEST s.r.o., Na Pankráci 1062/58, Praha 4, Nusle, 14000, CZ	OREA HOTELS s.r.o., Na Pankráci 1062/58, Praha 4, Nusle, 14000, CZ	04.01.2024
225464	CIMEX INVEST s.r.o., Na Pankráci 1062/58, Praha 4, Nusle, 14000, CZ	OREA HOTELS s.r.o., Na Pankráci 1062/58, Praha 4, Nusle, 14000, CZ	04.01.2024
226320	S&K LABEL spol. s r.o., Hošťálkova 1171/117, Praha 6, Břevnov, 16900, CZ	Svoboda Radek JUDr., Kociánka 3069/1c, Brno, Královo Pole, 61200, CZ	08.01.2024
233967	CIMEX INVEST s.r.o., Na Pankráci 1062/58, Praha 4, Nusle, 14000, CZ	OREA HOTELS s.r.o., Na Pankráci 1062/58, Praha 4, Nusle, 14000, CZ	04.01.2024
234392	Bratři Zátkové SE, U Sila 246, Boršov nad Vltavou, Poříčí, 37382, CZ	Europasta a.s., Tři Dvory 97, Litovel, 78401, CZ	03.01.2024
242643	Bordovský Josef, Verdunská 1857/10, Ostrava, Moravská Ostrava, 70200, CZ	Bad'ura Jaroslav, Drážné 579, Štramberk, 74266, CZ	09.01.2024
259816	Clean - air s.r.o., Luční 1391/11, Jablonec nad Nisou, 46601, CZ	MALINA - Safety s.r.o., Luční 1391/11, Jablonec nad Nisou, 46601, CZ	08.01.2024
264640	CIMEX INVEST s.r.o., Na Pankráci 1062/58, Praha 4, Nusle, 14000, CZ	OREA HOTELS s.r.o., Na Pankráci 1062/58, Praha 4, Nusle, 14000, CZ	04.01.2024
264641	CIMEX INVEST s.r.o., Na Pankráci 1062/58, Praha 4, Nusle, 14000, CZ	OREA HOTELS s.r.o., Na Pankráci 1062/58, Praha 4, Nusle, 14000, CZ	04.01.2024
264642	CIMEX INVEST s.r.o., Na Pankráci 1062/58, Praha 4, Nusle, 14000, CZ	OREA HOTELS s.r.o., Na Pankráci 1062/58, Praha 4, Nusle, 14000, CZ	04.01.2024
264643	CIMEX INVEST s.r.o., Na Pankráci 1062/58, Praha 4, Nusle, 14000, CZ	OREA HOTELS s.r.o., Na Pankráci 1062/58, Praha 4, Nusle, 14000, CZ	04.01.2024

Číslo zápisu (111)	Dřívější vlastník (770)	Nynější vlastník (730)	S účinností od (580)
264644	CIMEX INVEST s.r.o., Na Pankráci 1062/58, Praha 4, Nusle, 14000, CZ	OREA HOTELS s.r.o., Na Pankráci 1062/58, Praha 4, Nusle, 14000, CZ	04.01.2024
266957	Štefan Feke - Violet Kangaroo, Antonínův Důl 249, Jihlava, 58601, CZ	VIOLET KANGAROO s.r.o., Antonínův Důl 249, Jihlava, 58601, CZ	03.01.2024
269985	Champion Petfoods LP by its general partner Champion Petfoods (GP) Ltd. c/o Bedford Capital Limited, 130 Adelaide Street West, Suite 2900, Toronto, ON M5H 3P5, CA	CP Holdings USA, LLC, #301, 1103-65 Street SW, Edmonton, Alberta T6X 0P8, CA	09.01.2024
269985	CP Holdings USA, LLC, #301, 1103-65 Street SW, Edmonton, Alberta T6X 0P8, CA	Champion Petfoods USA Inc., #301, 1103-95 Street SW, Edmonton, Alberta T6X 0P8, CA	09.01.2024
277087	CIMEX INVEST s.r.o., Na Pankráci 1062/58, Praha 4, Nusle, 14000, CZ	OREA HOTELS s.r.o., Na Pankráci 1062/58, Praha 4, Nusle, 14000, CZ	04.01.2024
281363	S&K LABEL spol. s r.o., Hošťálkova 1171/117, Praha 6, Břevnov, 16900, CZ	Svoboda Radek JUDr., Kociánka 3069/1c, Brno, Královo Pole, 61200, CZ	08.01.2024
281919	S&K LABEL spol. s r.o., Hošťálkova 1171/117, Praha 6, Břevnov, 16900, CZ	Svoboda Radek JUDr., Kociánka 3069/1c, Brno, Královo Pole, 61200, CZ	08.01.2024
285385	CIMEX INVEST s.r.o., Na Pankráci 1062/58, Praha 4, Nusle, 14000, CZ	OREA HOTELS s.r.o., Na Pankráci 1062/58, Praha 4, Nusle, 14000, CZ	04.01.2024
287221	CIMEX INVEST s.r.o., Na Pankráci 1062/58, Praha 4, Nusle, 14000, CZ	OREA HOTELS s.r.o., Na Pankráci 1062/58, Praha 4, Nusle, 14000, CZ	04.01.2024
298274	CIMEX INVEST s.r.o., Na Pankráci 1062/58, Praha 4, Nusle, 14000, CZ	OREA HOTELS s.r.o., Na Pankráci 1062/58, Praha 4, Nusle, 14000, CZ	04.01.2024
304156	Clean - air s.r.o., Luční 1391/11, Jablonec nad Nisou, 46601, CZ	MALINA - Safety s.r.o., Luční 1391/11, Jablonec nad Nisou, 46601, CZ	08.01.2024
309013	CIMEX INVEST s.r.o., Na Pankráci 1062/58, Praha 4, Nusle, 14000, CZ	OREA HOTELS s.r.o., Na Pankráci 1062/58, Praha 4, Nusle, 14000, CZ	04.01.2024
309061	CIMEX INVEST s.r.o., Na Pankráci 1062/58, Praha 4, Nusle, 14000, CZ	OREA HOTELS s.r.o., Na Pankráci 1062/58, Praha 4, Nusle, 14000, CZ	04.01.2024
309062	CIMEX INVEST s.r.o., Na Pankráci 1062/58, Praha 4, Nusle, 14000, CZ	OREA HOTELS s.r.o., Na Pankráci 1062/58, Praha 4, Nusle, 14000, CZ	04.01.2024
309184	CIMEX INVEST s.r.o., Na Pankráci 1062/58, Praha 4, Nusle, 14000, CZ	OREA HOTELS s.r.o., Na Pankráci 1062/58, Praha 4, Nusle, 14000, CZ	04.01.2024
314659	Bratři Zátkové SE, U Sila 246, Boršov nad Vltavou, Poříčí, 37382, CZ	Europasta a.s., Tři Dvory 97, Litovel, 78401, CZ	03.01.2024
314660	Bratři Zátkové SE, U Sila 246, Boršov nad Vltavou, Poříčí, 37382, CZ	Europasta a.s., Tři Dvory 97, Litovel, 78401, CZ	03.01.2024
319785	LACUSON spol. s r.o., Sudova 2172/1, Plzeň - Východní Předměstí, 32600, CZ	iNFINITE Production s.r.o., Klánovická 286/12, Praha 9, Hloubětín, 19800, CZ	04.01.2024
320552	EOP Distribuce, a.s., č. p. 478, Opatovice nad Labem, 53345, CZ	Elektrárny Opatovice, a.s., 478, Opatovice nad Labem, 53345, CZ	03.01.2024
340685	Ryjáček Filip, Krátká 193, Jistebnice, 39133, CZ	Novák Jakub, Kloužovice 33, Chýnov, 39155, CZ	09.01.2024
342656	CIMEX INVEST s.r.o., Na Pankráci 1062/58, Praha 4, Nusle, 14000, CZ	OREA HOTELS s.r.o., Na Pankráci 1062/58, Praha 4, Nusle, 14000, CZ	04.01.2024
342657	CIMEX INVEST s.r.o., Na Pankráci 1062/58, Praha 4, Nusle, 14000, CZ	OREA HOTELS s.r.o., Na Pankráci 1062/58, Praha 4, Nusle, 14000, CZ	04.01.2024
342658	CIMEX INVEST s.r.o., Na Pankráci 1062/58, Praha 4, Nusle, 14000, CZ	OREA HOTELS s.r.o., Na Pankráci 1062/58, Praha 4, Nusle, 14000, CZ	04.01.2024
345044	CIMEX INVEST s.r.o., Na Pankráci 1062/58, Praha 4, Nusle, 14000, CZ	OREA HOTELS s.r.o., Na Pankráci 1062/58, Praha 4, Nusle, 14000, CZ	04.01.2024
345045	CIMEX INVEST s.r.o., Na Pankráci 1062/58, Praha 4, Nusle, 14000, CZ	OREA HOTELS s.r.o., Na Pankráci 1062/58, Praha 4, Nusle, 14000, CZ	04.01.2024
345046	CIMEX INVEST s.r.o., Na Pankráci 1062/58, Praha 4, Nusle, 14000, CZ	OREA HOTELS s.r.o., Na Pankráci 1062/58, Praha 4, Nusle, 14000, CZ	04.01.2024
345047	CIMEX INVEST s.r.o., Na Pankráci 1062/58, Praha 4, Nusle, 14000, CZ	OREA HOTELS s.r.o., Na Pankráci 1062/58, Praha 4, Nusle, 14000, CZ	04.01.2024
345048	CIMEX INVEST s.r.o., Na Pankráci 1062/58, Praha 4, Nusle, 14000, CZ	OREA HOTELS s.r.o., Na Pankráci 1062/58, Praha 4, Nusle, 14000, CZ	04.01.2024
345049	CIMEX INVEST s.r.o., Na Pankráci 1062/58, Praha 4, Nusle, 14000, CZ	OREA HOTELS s.r.o., Na Pankráci 1062/58, Praha 4, Nusle, 14000, CZ	04.01.2024
345050	CIMEX INVEST s.r.o., Na Pankráci 1062/58, Praha 4, Nusle, 14000, CZ	OREA HOTELS s.r.o., Na Pankráci 1062/58, Praha 4, Nusle, 14000, CZ	04.01.2024
345051	CIMEX INVEST s.r.o., Na Pankráci 1062/58, Praha 4, Nusle, 14000, CZ	OREA HOTELS s.r.o., Na Pankráci 1062/58, Praha 4, Nusle, 14000, CZ	04.01.2024

Číslo zápisu (111)	Dřívější vlastník (770)	Nynější vlastník (730)	S účinností od (580)
359977	PPI - services s.r.o., Norská 569/9, Praha 10, Vršovice, 10100, CZ	COOL DANCE s.r.o., Kruhová 529, Vrané nad Vltavou, 25246, CZ	04.01.2024
364387	Hudec Jiří, Kostelní 658, Most, Starý Most, 43401, CZ Novák Roman, Višňový sad 318, Krupka, 41742, CZ	Hudec Jiří, Kostelní 658, Most, Starý Most, 43401, CZ	04.01.2024
365023	Clean - air s.r.o., Luční 1391/11, Jablonec nad Nisou, 46601, CZ	MALINA - Safety s.r.o., Luční 1391/11, Jablonec nad Nisou, 46601, CZ	08.01.2024
366241	PRODOMIA Group, a.s., Papírnická 2809/10, Plzeň, Východní Předměstí, 32600, CZ	PRODOMIA, s.r.o., Papírnická 2809/10, Plzeň, Východní Předměstí, 32600, CZ	04.01.2024
366876	Bratři Zátkové SE, U Sila 246, Boršov nad Vltavou, Poříčí, 37382, CZ	Europasta a.s., Tři Dvory 97, Litovel, 78401, CZ	03.01.2024
368815	Bratři Zátkové SE, U Sila 246, Boršov nad Vltavou, Poříčí, 37382, CZ	Europasta a.s., Tři Dvory 97, Litovel, 78401, CZ	03.01.2024
373764	TIME TRADE s.r.o., Hradecká 557, Pardubice, Polabiny, 53009, CZ	DESIGN TRADE, s.r.o., Klausova 2541/15, Praha 5, Stodůlky, 15500, CZ	03.01.2024
375260	Clean-air s.r.o., Luční 1391/11, Jablonec nad Nisou, 46601, CZ	MALINA - Safety s.r.o., Luční 1391/11, Jablonec nad Nisou, 46601, CZ	08.01.2024
377802	PRODOMIA Group, a.s., Papírnická 2809/10, Plzeň, Východní Předměstí, 32600, CZ	PRODOMIA, s.r.o., Papírnická 2809/10, Plzeň, Východní Předměstí, 32600, CZ	04.01.2024
379639	CIMEX INVEST s.r.o., Na Pankráci 1062/58, Praha 4, Nusle, 14000, CZ	OREA HOTELS s.r.o., Na Pankráci 1062/58, Praha 4, Nusle, 14000, CZ	04.01.2024
382581	Clean-air s.r.o., Luční 1391/11, Jablonec nad Nisou, 46601, CZ	MALINA - Safety s.r.o., Luční 1391/11, Jablonec nad Nisou, 46601, CZ	08.01.2024
389052	KONOPNÝ KOPEC z.s., 223, Blatnice pod Svatým Antonínkem, 69671, CZ	Soviš Dušan, č. p. 740, Blatnice pod Svatým Antonínkem, 69671, CZ	08.01.2024
389550	KONOPNÝ KOPEC z.s., 223, Blatnice pod Svatým Antonínkem, 69671, CZ	Soviš Dušan, 740, Blatnice pod Svatým Antonínkem, 69671, CZ	08.01.2024
390072	KONOPNÝ KOPEC z.s., 223, Blatnice pod Svatým Antonínkem, 69671, CZ	Soviš Dušan, 740, Blatnice pod Svatým Antonínkem, 69671, CZ	08.01.2024
390073	KONOPNÝ KOPEC z.s., 223, Blatnice pod Svatým Antonínkem, 69671, CZ	Soviš Dušan, 740, Blatnice pod Svatým Antonínkem, 69671, CZ	08.01.2024
390074	KONOPNÝ KOPEC z.s., 223, Blatnice pod Svatým Antonínkem, 69671, CZ	Soviš Dušan, 740, Blatnice pod Svatým Antonínkem, 69671, CZ	08.01.2024
391064	KONOPNÝ KOPEC z.s., č. p. 223, Blatnice pod Svatým Antonínkem, 69671, CZ	Soviš Dušan, 740, Blatnice pod Svatým Antonínkem, 69671, CZ	08.01.2024
391546	Mejdrechová Megi Ing., 5. máje 272/57, Praha 5, Stodůlky, 15500, CZ	RoboTwin s.r.o., Hennerova 220/25, Praha 5, Motol, 15000, CZ	03.01.2024
396423	Europasta SE, U Sila 246, Boršov nad Vltavou, 37382, CZ	Europasta a.s., Tři Dvory 97, Litovel, 78401, CZ	03.01.2024
397564	Bratři Zátkové SE, U Sila 246, Boršov nad Vltavou, Poříčí, 37382, CZ	Europasta a.s., Tři Dvory 97, Litovel, 78401, CZ	03.01.2024
398410	Bratři Zátkové SE, U Sila 246, Boršov nad Vltavou, Poříčí, 37382, CZ	Europasta a.s., Tři Dvory 97, Litovel, 78401, CZ	03.01.2024

Změny v údajích o vlastnících ochranných známek

Kapitola obsahuje ochranné známky, u kterých byla v rejstříku ochranných známek vyznačena změna v údajích o vlastnících ve smyslu ustanovení § 27 odst. 2 a 7 zákona č. 441/2003 Sb.

Číslo zápisu (111)	Vlastník (730)	S účinností od (580)
168221	Sheraton International IP, LLC, 7750 Wisconsin Avenue, Bethesda 20814, MD, US	09.01.2024
169117	Choice Hotels International, Inc., 915 Meeting Street, Suite 600, North Bethesda 20852, MD, US	08.01.2024
210726	LOTTE WELLFOOD CO., LTD., 10, Yangpyeong-ro 21-gil, Yeongdeungpo-gu, Seoul, KR	04.01.2024
219660	Worldwide Franchise Systems, Inc., 7750 Wisconsin Avenue, Bethesda 20814, MD, US	09.01.2024
230657	Sheraton International IP, LLC, 7750 Wisconsin Avenue, Bethesda 20814, MD, US	09.01.2024
231069	Choice Hotels International, Inc., 915 Meeting Street, Suite 600, North Bethesda 20852, MD, US	04.01.2024
266958	Feke Štefan, Buková 574/7, Jihlava, Horní Kosov, 58601, CZ	04.01.2024
266959	Feke Štefan, Buková 574/7, Jihlava, Horní Kosov, 58601, CZ	04.01.2024
266961	Feke Štefan, Buková 574/7, Jihlava, Horní Kosov, 58601, CZ	04.01.2024
277874	Feke Štefan, Buková 574/7, Jihlava, Horní Kosov, 58601, CZ	04.01.2024
286478	Worldwide Franchise Systems, Inc., 7750 Wisconsin Avenue, Bethesda 20814, MD, US	09.01.2024
286492	Worldwide Franchise Systems, Inc., 7750 Wisconsin Avenue, Bethesda 20814, MD, US	09.01.2024
304451	Sheraton International IP, LLC, 7750 Wisconsin Avenue, Bethesda 20814, MD, US	09.01.2024
308936	Sheraton International IP, LLC, 7750 Wisconsin Avenue, Bethesda 20814, MD, US	09.01.2024
320186	VALRHONA, 12-14-16-18 Avenue du Président Roosevelt, Tain-L'Hermitage, FR	04.01.2024
330532	LOTTE WELLFOOD CO., LTD., 10, Yangpyeong-ro 21-gil, Yeongdeungpo-gu, Seoul, KR	04.01.2024
340865	Nguyen Viet Phuong Ing., Leopoldova 2041/28, Praha 4, Chodov, 14900, CZ	04.01.2024
341931	Halla Jan, Hranice II-Lhotka 30, Hranice, 75301, CZ	05.01.2024
345385	Holečková Kamila, 9, Líšná, 33808, CZ	04.01.2024
345674	Drnek Filip, Rodopská 3150/7, Praha 4, Modřany, 14300, CZ	04.01.2024
345894	Inform Data a.s., Orlí 542/27, Brno, Brno-město, 60200, CZ	04.01.2024
349272	Sheraton International IP, LLC, 7750 Wisconsin Avenue, Bethesda 20814, MD, US	09.01.2024
349273	Sheraton International IP, LLC, 7750 Wisconsin Avenue, Bethesda 20814, MD, US	09.01.2024
357074	Halla Jan, Hranice II-Lhotka 30, Hranice, 75301, CZ	05.01.2024
357179	Traveljigsaw Limited, New Bridge Street 100, EC4V 6JA, London, GB	05.01.2024
357179	Booking.com Transport Limited, 6 Goods Yard Street, M3 3BG Manchester, GB	05.01.2024
373314	Medicago, Inc., 4100-1155, boulevard René-Lévasque Ouest, Montréal (Québec) H3B 3V2, CA	09.01.2024
388827	Cutting Edge Ventures Limited, Trust Company Complex, Ajeltake Road Ajeltake Island, Majuro, MH	08.01.2024
388828	Cutting Edge Ventures Limited, Trust Company Complex, Ajeltake Road Ajeltake Island, Majuro, MH	08.01.2024

Ostatní rozhodné údaje a úřední opravy

Kapitola zahrnuje zejména přetřídění seznamu výrobků a služeb v návaznosti na mezinárodní zápis, opravu chyb ve formulaci, přepisů a zjevných nesprávností za účelem uvedení do souladu se skutečností. V této kapitole jsou zveřejňovány jen takové údaje, které nemohou být zveřejněny spolu se zveřejněním přihlášky nebo se zápisem ochranné známky. Dále kapitola obsahuje důležitá úřední sdělení.

(97) **EP 3725787**
