

Číselné INID kódy pro označování bibliografických dat technických řešení

INID Codes for the identification of bibliographic data of technical solutions

(Standard WIPO ST. 9 a ST. 80)

(11)	číslo patentu/zápisu/osvědčení	(11)	Number of the patent/registration/certification
(15)	datum zápisu průmyslového vzoru	(15)	Industrial design registration date
(21)	číslo přihlášky/žádosti	(21)	Application number
(22)	datum podání přihlášky/žádosti	(22)	Date of application filing
(23)	údaje o výstavní prioritě	(23)	Exhibition priority data
(28)	počet průmyslových vzorů	(28)	Number of industrial designs included in the application
(31)	číslo prioritní přihlášky	(31)	Number of priority application
(32)	datum podání prioritní přihlášky	(32)	Filing date of priority application
(33)	země priority	(33)	Priority country
(40)	datum zveřejnění přihlášky vynálezu	(40)	Date of publication of patent application
(45)	datum zveřejnění zapsaného průmyslového vzoru	(45)	Publication date of the registered industrial design
(47)	datum zveřejnění udělení patentu a zápisu užitého vzoru, datum zápisu užitého vzoru, datum oznámení udělení evropského patentu v Evropském patentovém věstníku	(47)	Publication date of patent granting and publication date of utility model registration, registration date of utility model, publication date of European patent granting in the European patent bulletin
(51)	mezinárodní patentové třídění/Locarnské třídění průmyslových vzorů	(51)	International Patent Classification/ Locarno Classification for Industrial Designs
(54)	Název	(54)	Title
(55)	vyobrazení průmyslového vzoru	(55)	Reproduction of the industrial design
(57)	Anotace	(57)	Abstract
(68)	číslo základního patentu	(68)	Number of the basic patent
(71)	označení přihlašovatele/žadatele	(71)	Applicant
(72)	označení původce	(72)	Inventor
(73)	označení majitele/vlastníka	(73)	Owner
(74)	označení zástupce	(74)	Attorney's name and address
(86)	číslo mezinárodní přihlášky	(86)	International application number
(87)	číslo mezinárodního zveřejnění	(87)	International publication number
(92)	datum a číslo první registrace přípravku pro Českou republiku	(92)	Date and number(s) of the first authorization to market the product in the CZ
(93)	datum, číslo a země první registrace přípravku v rámci Společenství	(93)	Date, number(s) and country of the first authorization to market the product in the EEC
(94)	doba platnosti osvědčení	(94)	Term of certification validity
(95)	označení a typ přípravku	(95)	Name of the product and product type
(96)	datum podání a číslo evropské patentové přihlášky	(96)	European patent application filing date and number
(97)	datum zveřejnění a číslo zveřejnění evropské patentové přihlášky v Evropském patentovém věstníku	(97)	European patent application publication date and publication number in the European patent bulletin

Číselné INID kódy pro označování bibliografických dat technických řešení

INID Codes for the identification of bibliographic data of technical solutions

(Standard WIPO ST.50)

(15)	Informace o opravě	(15)	Correction information
(48)	Datum publikace opraveného dokumentu	(48)	Date of issuance of a corrected document

Číselné INID kódy pro označování bibliografických dat ochranných známek

INID codes and minimum required for the identification Of bibliographics data relating to marks

(Standard WIPO ST.60)

(111)	Číslo zápisu ochranné známky (registrace)	(111)	Number of registration
(151)	Datum zápisu ochranné známky	(151)	Date of the registration
(210)	Číslo přihlášky ochranné známky (spisu)	(210)	Number of the application
(220)	Datum podání přihlášky	(220)	Date of filing of the application
(320)	Datum vzniku práva přednosti	(320)	Date of the first application
(442)	Datum zveřejnění přihlášky po průzkumu	(442)	Date of the publication of the examined application
(450)	Datum zveřejnění zápisu ochranné známky ve Věstníku	(450)	Date of publication of the registration
(510)	Seznam výrobků a služeb	(510)	List of goods and/or services
(511)	Číslo třídy výrobků a služeb	(511)	Number of the class of goods and/or services
(526)	Omezení rozsahu ochrany o prvek	(526)	Disclaimer
(540)	Znění nebo vyobrazení ochranné známky	(540)	Reproduction of the mark
(551)	Kolektivní/certifikační ochranná známka	(551)	Collective/certification mark
(552)	Ochranná známka poziční / se vzorem	(552)	Position mark or Pattern mark
(553)	Ochranná známka multimediální / pohybová	(553)	Motion mark or Multimedia mark
(554)	Ochranná známka prostorová	(554)	Three-dimensional mark
(555)	Ochranná známka holografická	(555)	Hologram mark
(556)	Ochranná známka zvuková	(556)	Sound mark
(557)	Ochranná známka čichová	(557)	Olfactory mark
(558)	Ochranná známka tvořená pouze barvou nebo kombinací barev	(558)	Mark consisting exclusively of one or several colours
(559)	Ochranná známka jiná	(559)	Other type of mark

(580)	Datum zápisu jakékoliv transakce v souvislosti s přihláškou nebo zápisem ochranné známky do rejstříku, např. změna majitele, změna jména nebo adresy, vzdání se práv k ochranné známce atd. (účinnost)	(580)	Date of recording of any kind of transaction in respect of applications or registrations (e.g. change in ownership, change in name or address, renunciation, termination of protection)
(591)	Údaje o barevnosti ochranné známky	(591)	Information concerning colour claimed
(592)	Ochranná známka slovní	(592)	Word mark
(593)	Ochranná známka obrazová	(593)	Figurative mark
(594)	Ochranná známka kombinovaná slovní a grafická	(594)	Combined word and figurative mark
(730)	Přihlašovatel/vlastník ochranné známky	(730)	The applicant or the holder of the mark
(740)	Zástupce	(740)	Name and address of the representative
(770)	Jméno a adresa dřívějšího přihlašovatele nebo vlastníka (v případě změny vlastnictví)	(770)	Name and address of the previous applicant or holder (in case of change in ownership)
(791)	Jméno a adresa nabyvatele licence	(791)	Name and address of the licensee
(793)	Podmínky a omezení licence	(793)	Indication of conditions and/or restrictions under the license
(800)	Mezinárodní zápis ochranné známky	(800)	International registration

Kódy pro kódování záhlaví oznámení publikovaných ve Věstníku

(Standard WIPO ST. 17)

BB9A	zveřejněné přihlášky vynálezů	MK1K	zánik užitého vzoru uplynutím doby platnosti
FG1K	zapsané užité vzory	MK4A	zánik patentů uplynutím doby platnosti
FG4A	udělené patenty	MK4F	zánik autorských osvědčení uplynutím doby platnosti
FG4Q	zapsané průmyslové vzory	MK4Q	zánik průmyslového vzoru uplynutím doby ochrany
LD3K	částečný výmaz užitého vzoru	MM4A	zánik patentů pro nezaplacení ročních poplatků
LD4Q	částečný výmaz průmyslového vzoru	MM4F	zánik autorských osvědčení pro nezaplacení ročních poplatků
MA4A	zánik patentu vzdáním se	ND1K	prodloužení platnosti užitého vzoru
MA4F	zánik autorských osvědčení vzdáním se	ND4Q	obnova doby ochrany průmyslového vzoru
MC3K	výmaz užitého vzoru	PA4A	změna autorského osvědčení na patent
MC4A	zrušení patentu	PC9A	změna dispozičního práva k vynálezu
MC4F	zrušení autorského osvědčení	PD1K	převod práv a ostatní změny majitelů užitého vzoru
MC4Q	výmaz průmyslového vzoru	PD4A	převod práv a ostatní změny majitelů patentů
MH1K	zánik užitého vzoru vzdáním se	PD4Q	převod práv a ostatní změny vlastníků průmyslových vzorů
MH4A	částečné zrušení patentu	QA9A	nabídka licence
MH4F	částečné zrušení autorského osvědčení	SB4A	zapsané patenty do rejstříku po odtajnění
MH4Q	zánik průmyslového vzoru vzdáním se	SB4F	zapsaná autorská osvědčení do rejstříku po odtajnění

Opravy Změny Různé

Opravy u přihlášek vynálezů s žádostí o udělení patentu

HA9A	jmenování vynálezce	HG9A	oprava chyb v třídění
HB9A	oprava jmen	HH9A	oprava nebo změna všeobecně
HC9A	změna jmen	HK9A	tiskové chyby v úředních věstnících
HD9A	oprava adres		
HE9A	změna adres		
HF9A	oprava dat		

Opravy ochranných dokumentů

Patenty	autorská osvědčení	užité vzory	průmyslové vzory	
TA4A	TA4F	TA1K	TA4Q	jmenování vynálezce
TB4A	TB4F	TB1K	TB4Q	oprava jmen
TC4A	TC4F	TC1K	TC4Q	změna jmen
TD4A	TD4F	TD1K	TD4Q	oprava adres
TE4A	TE4F	TE1K	TE4Q	změna adres
TF4A	TF4F	TF1K	TF4Q	oprava dat
TG4A	TG4F	TG1K	TG4Q	oprava chyb v třídění
TH4A	TH4F	TH1K	TH4Q	oprava nebo změna všeobecně
TK9A	TK9F	TK1K	TK4Q	tiskové chyby v úřed. věstnících

Kódy pro označování zemí a mezinárodních organizací použité ve věstníku

AE	Spojené arabské emiráty
AT	Rakousko
CH	Švýcarsko
CN	Čína
CZ	Česká republika
CZ	Česká republika
CZ	Česká republika
DE	Spolková republika Německo
FR	Francie
GB	Velká Británie
JP	Japonsko
NL	Nizozemsko
RU	Ruská federace
SK	Slovensko
US	Spojené státy americké
ZA	Jižní Afrika

Kódy pro označování států USA použité ve věstníku

AL	Alabama
CA	California
CA	California
DE	Delaware
IL	Illinois

BB9A

Zveřejněné přihlášky vynálezů - přehled podle čísel přihlášek

Dále uvedené přihlášky vynálezů byly zveřejněny dnem, uvedeným ve Věstníku podle zákona č. 527/1990 Sb., o vynálezech a zlepšovacích návrzích, ve znění pozdějších předpisů, a jsou k dispozici v patentové knihovně Úřadu průmyslového vlastnictví, Antonína Čermáka 2a, 160 68, Praha 6.

(21)	(51)	(21)	(51)
2022-157	<i>A 43 B 5/06</i> (2022.01)	2022-166	<i>B 32 B 13/12</i> (2006.01)
2022-159	<i>H 02 K 53/00</i> (2006.01)	2022-167	<i>C 08 F 220/18</i> (2006.01)
2022-161	<i>A 61 F 5/41</i> (2006.01)	2022-212	<i>F 21 V 9/08</i> (2018.01)
2022-163	<i>G 01 N 1/38</i> (2006.01)	2022-236	<i>B 05 B 1/30</i> (2006.01)
2022-164	<i>B 65 G 1/06</i> (2006.01)	2023-129	<i>C 04 B 7/02</i> (2006.01)

Zveřejněné přihlášky vynálezů - řazené podle MPT

- (51) **A43B 5/06** (2022.01)
(21) **2022-157**
(71) Novák František, Hradec Králové, CZ
(72) Novák František, Hradec Králové, CZ
(54) **Protiskluzová sportovní bota**
(22) 19.04.2022
(57) Popisuje se protiskluzová sportovní bota a její výroba. Protiskluzová sportovní bota je určena pro různé sportovní disciplíny na stadiónech s měkkým povrchem z gumy, plastu apod. Výhodou protiskluzové sportovní boty jsou zcela nové protiskluzové parametry bez negativního vlivu na zdraví sportovců a bez ztrát energie a výkonu.

- (72) Boháček Jan doc. Ing., Ph.D., Boskovice, CZ
Raudenský Miroslav prof. Ing., CSc., Brno, Královo Pole, CZ
Mráz Kryštof Ing., Přerov, Přerov I-Město, CZ
(54) **Zařízení k regulaci průtoku média, zejména pro trysky**
(22) 03.06.2022
(57) Zařízení k regulaci průtoku média, zejména pro trysky, je tvořeno tělesem (1) alespoň z části z elastického materiálu (5), kterým prochází kanál (4) vedoucí medium, přičemž do elastického materiálu (5) tělesa (1) je vsazen tuhý límeč, který s odstupem obepíná kanál (4), přičemž čelní plochy límece jsou vůči elastickému materiálu (5) tělesa (1) utěsněny, a přičemž na vnitřní plochu límece ústí přívod (8) tlakového regulačního média.

- (51) **A61F 5/41** (2006.01)
A61H 19/00 (2006.01)
(21) **2022-161**
(71) Česká republika - Ministerstvo obrany, Praha 6, Hradčany, CZ
(72) Chalupa Milan doc. Ing., CSc., Brno, Líšeň, CZ
Šrámková Taťána doc. MUDr., CSc., Řícmanice, CZ
Svoboda Antonín Ing., Ph.D., Horní Jiřetín, CZ
(54) **Zařízení pro odběr biologického materiálu**
(22) 21.04.2022
(57) Zařízení sestává z pouzdra tvořeného horním krytem (1) a spodním krytem (2) spojených do jednoho rozebíratelného celku. Horní kryt (1) je ve své přední horní části (8) tvořen kruhovým výstupkem tvořícím stimulační talířek (3) se stimulační plochou (4) uzpůsobenými pro přenos vibrací od vibračního generátoru tvořeného elektromotorem (7) s hřídelí (6) a vibračním členem. Zařízení dále sestává z řídicí jednotky (5) a zdroje elektrické energie, které jsou navzájem mezi sebou elektricky propojené a současně jsou elektricky propojené selektromotorem (7). Vibračním členem je rotující excentrický segment (9) osazený na hřídeli (6) elektromotoru (7). Vibrace jsou na stimulační talířek (3) přenášeny jako vibrace celého pouzdra. Zařízení dále sestává z datového rozhraní, z alespoň jednoho externího snímače srdečního tepu a tlaku a z alespoň jednoho oxymetru. Řídicí jednotka (5) je opatřena vyhodnocovacím softwarovým prostředkem a paměťovou jednotkou.

- (74) Ing. Libor Markes, patentový zástupce, Grohova 145/54, Brno, Veverí, 60200

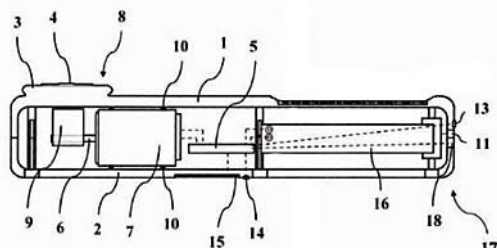
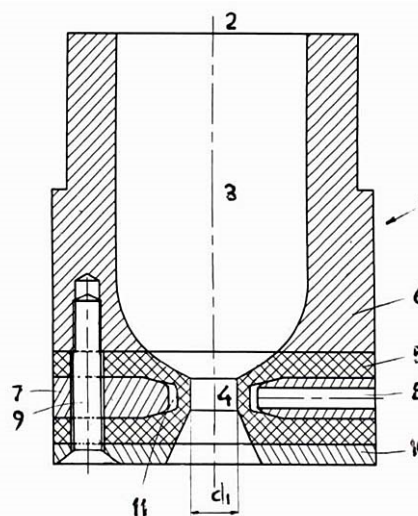

- (51) **B32B 13/12** (2006.01)
B32B 37/24 (2006.01)
B32B 27/30 (2006.01)
C04B 41/52 (2006.01)
C04B 41/62 (2006.01)
(21) **2022-166**
(71) Jahn Martin, Hranice, Hranice IV-Drahotuše, CZ
(72) Jahn Martin, Hranice, Hranice IV-Drahotuše, CZ
(54) **Způsob výroby vícevrstvé desky s potiskem**
(22) 21.04.2022
(57) Způsob výroby vícevrstvé desky s potiskem, kde se povrch cementotřískové nebo cementovláknité desky jemně zdrsní smirkovým papírem a očistí od prachu a nečistot, poté se nanese epoxidový penetrační nátěr s posypem křemičitého přírodního písku frakce 0,1 až 0,5 mm, kdy tato vrstva se mírně přebrousí a na ní je aplikována vodou ředitelná akrylátová penetrace, obsahující jemný křemičitý písek frakce 0,1 až 0,3 mm, což vytváří adhezni místek a na této vrstvě je umístěn vodou ředitelný nátěr s přísadou

- (51) **B05B 1/30** (2006.01)
B05B 11/06 (2006.01)
(21) **2022-236**
(71) Vysoké učení technické v Brně, Brno, Veverí, CZ

celulóзовých částic, které vytváří charakteristický vzhled (teraso, mramor, žula, betonová stěrka atp.), kdy po vytvrdnutí povrchu je aplikován transparentní dvousložkový epoxidový tixotropní lak a po vytvrdnutí je celkový povrch jemně přebroušen a na tuto vrstvu je nanesena informace pomocí inkoustového potisku, kdy celá skladba těchto vrstev je zalakována transparentním dvousložkovým polyuretanovým epoxidovým tixotropním lakem do vzhledu lesklého či matného.

- (74) RETROPATENT s.r.o., Dobiášova 1246/29, Liberec, Liberec VI-Rochlice, 46006

(51) **B65G 1/06** (2006.01)
B65G 37/02 (2006.01)

(21) **2022-164**

(71) RUR Robotics s.r.o., Praha 7, Holešovice, CZ

(72) Schliksbier Petr Ing., Praha 8, Čimice, CZ

(54) **Skladovací systém, vozík pro skladovací systém a regálová konstrukce**

(22) 21.04.2022

(57) Podstata skladovacího systému spočívá v tom, že je opatřen nejméně jednou regálovou konstrukcí (6), která je opatřena nejméně jednou vertikální šachtou (15), ve které jsou upevněny vertikální ozubené hřebeny nebo stoupací řetězy, a nejméně jednou regálovou uličkou, ve které jsou upevněny horizontální podélné kolejnice a dále nejméně jedním vozíkem (12) s hlavním podvozkem pro horizontální pohyb a druhým podvozkem s ozubenými koly pro vertikální pohyb vozíku (12). Podstata vozíku pro skladovací systém spočívá v tom, že je opatřen úložnou plochou, která je opatřena nejméně jedním úchopovým mechanismem, hlavním podvozkem pro horizontální pohyb vozíku a druhým podvozkem pro vertikální pohyb vozíku, kde druhý podvozek je opatřen ozubenými koly, přičemž vzájemně nezávislé podvozky jsou opatřeny prvním pohonem a druhým pohonem a vozík je vybaven řídicí elektronikou, napájecím systémem a komunikačním modulem.

- (74) AK Ondřej Čerych, Mgr. Ondřej Čerych, advokát, Národní 58/32, Praha 1, Nové Město, 11000

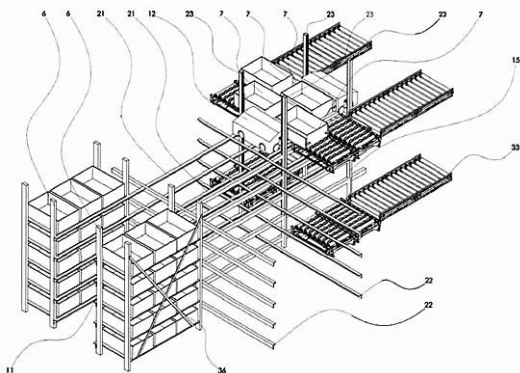

(51) **C04B 7/02** (2006.01)
C04B 2/00 (2006.01)

(21) **2023-129**

(71) Považská cementárna, a.s., 018 63 Ladce, SK

(72) Martauz Pavel Ing., 911 01 Trenčín, SK

Tvrđík Marcel Ing., 018 61 Beluša, SK

Gach Ferdinand Ing., 018 63 Ladce, SK

Cvopa Branislav, 018 63 Ladce, SK

(54) **Způsob využití odpadního adsorpčního vápence zejména z automobilové výroby**

(22) 01.04.2023

(57) Způsob využití odpadního adsorpčního vápence zejména z výroby automobilů spočívá v procesu přípravy surovinové směsi zejména pro výrobu portlandského slínku, bílého slínku, cementu a vápna se v surovinové směsi 1 až 30 % hmotn. vápence obsahujícího nejméně 75 % hmotn. uhlíčitánu vápenatého CaCO₃ a obsahujícího méně než 0,2 % hmotn. organického uhlíku TOC použitého jako součást surovinové směsi nahradí odpadním adsorpčním vápencem s minimálním obsahem 75 % hmotn. uhlíčitánu vápenatého CaCO₃ a obsahujícího více než 0,5 % hmotn. organického uhlíku TOC, přičemž se složení surovinové směsi upraví tak, aby množství uhlíku směsi bylo maximálně 0,2 % hmotn.

- (74) Václav Müller, Filipova 2016/6, Praha 4, Chodov, 14800

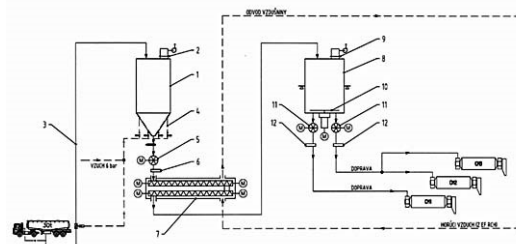

(51) **C08F 220/18** (2006.01)
C08F 220/58 (2006.01)
C08F 220/60 (2006.01)
G01N 33/53 (2006.01)
C08G 73/02 (2006.01)

(21) **2022-167**

(71) Ústav makromolekulární chemie AV ČR, v. v. i., Praha 6, Břevnov, CZ

i&i Prague s.r.o., Praha 6, Dejvice, CZ

ELISA development, s.r.o., Velké Žernoseky, CZ

Etrych Tomáš RNDr., Ph.D., DSc., Klíneč, CZ

Šubr Vladimír Ing., CSc., Mělník, CZ

Kostka Libor Ing., Ph.D., Řevničov, CZ

Moos Jiří RNDr., CSc., Praha 3, Žižkov, CZ

Plicka Jan Ing., CSc., Velké Žernoseky, CZ

(54) **Polymerní konjugát pro blokování nespecifických interakcí v imunochemických stanoveních, způsob jeho výroby a jeho použití**

(22) 22.04.2022

(57) Předkládané řešení se týká makromolekulárních blokátorů nespecifických interakcí analytu a dalších složek analytického systému s pevnou fází a významně tak snižuje nespecifické interakce ve stanovení. Makromolekulární blokátor obsahuje syntetický kopolymer nebo homopolymer, vybraný ze skupiny zahrnující polyakrylamid, polymethakrylamid, polyakrylát, polymetakrylát, poly(N-(2-hydroxypropyl)methakrylamid), 2-polyoxazolín, na nějž je kovalentní vazbou připojena alespoň jedna hydrofobně-aktivní kotva umožňující omezení nespecifických interakcí v imunotestech. Řešení se dále týká způsobu přípravy a použití makromolekulárních blokátorů pro cílené zachycení specifických protilátek nebo antigenů či jiných molekul na povrch pevné fáze.

- (74) HARBER IP s.r.o., Dukelských hrdinů 567/52, Praha 7, Holešovice, 17000

(51) **F21V 9/08** (2018.01)
F21S 41/20 (2018.01)
F21S 41/24 (2018.01)
F21S 43/20 (2018.01)
F21S 43/235 (2018.01)
F21V 8/00 (2006.01)
B29C 45/13 (2006.01)
B29C 45/16 (2006.01)

(21) **2022-212**

(71) HELLA AUTOTECHNIK NOVA, s.r.o., Mohelnice, CZ

Opěla Jiří Ing., Ostrava, Třebovice, CZ

Crhonek Jan, Zábřeh, CZ

Winkler Dušan, Mohelnice, CZ

(54) **Způsob výroby světlovodu a světlovod pro automobilovou svítlnu**

(22) 20.05.2022

(57) Předmětem vynálezu je způsob výroby světlovodu (2) pro automobilovou svítlnu zahrnující krok vstříknutí prvního materiálu (3) do formy, přičemž první materiál (3) je bezbarvý průsvitný polymer, a krok vstříknutí druhého materiálu (4) do formy, přičemž druhý materiál (4) je průsvitný polymer zahrnující barevný pigment. Druhého materiálu (4) může být výrazně méně než prvního. Dále způsob zahrnuje krok kontaktu prvního materiálu (3) s druhým materiálem (4) ve formě před jejich ztuhnutím, přičemž v tomto kroku jsou první materiál (3) a druhý materiál (4) spojeny dohromady. Z druhého materiálu (4) vytvarována plocha (5) pro vstup světla do světlovodu (2), tj. plocha určená k nasměrování ke zdroji světla. Dále je předmětem vynálezu takto vyrobený světlovod.

- (74) PatentEnter s.r.o., Koliště 1965/13a, Brno, Černá Pole, 60200

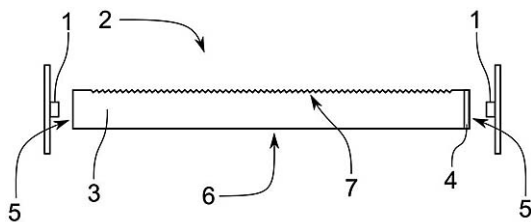

- (51) **G01N 1/38** (2006.01)
G01N 1/44 (2006.01)
G01N 5/04 (2006.01)
G01N 33/28 (2006.01)
C10L 1/19 (2006.01)
C10G 99/00 (2006.01)

(21) **2022-163**

- (71) ORLEN UniCRE a.s., Ústí nad Labem, Ústí nad Labem-centrum, CZ
 (72) Schlehöfer Dominik Ing., Droužkovice, CZ
 Vráblík Aleš Ing., Ph.D., Dubí, CZ
 Černý Radek Ing., Želence, CZ

(54) **Hodnocení stability zbytkových frakcí s vysokou viskozitou**

(22) 21.04.2022

- (57) Postup hodnocení stability zbytkových frakcí s vysokou viskozitou, která je vyšší než 55 mm²/s spočívá v tom, že se vzorek zbytkové frakce smísí ve vhodném poměru s ředící složkou v podobě methyl esterů mastných kyselin. Laboratorně se připraví ředící řada zbytkové frakce s přidavkem methyl esterů mastných kyselin v rozmezí přidavku až 50 % hmotn. Vhodný ředící poměr se určí pomocí obrazové analýzy spot testů. Kapka zhomogenizované směsi se přenesou na filtrační papír, který je následně umístěn na jednu hodinu v sušárně vyhřáté na 100 °C. Poté se pořídí digitální fotografie skvrny, která je upravena počítačovým softwaru do módu plastického 3D skenu a převedena na plastický 3D sken ve stupních šedi. Pomocí počítačového softwaru pro obrazovou analýzu je zjištěn SV koeficient. Hodnota SV koeficientu, představující procentuální zastoupení vysokoviskózních podílů, určí hodnotu přidavku methylesterů mastných kyselin ke zbytkové frakci. Pro analýzu zbytkové frakce filtrační za horka dle ISO 10307-1 a 2, musí být SV koeficient menší než 15 %.

- (51) **H02K 53/00** (2006.01)

H02K 99/00 (2014.01)

H02N 11/00 (2006.01)

(21) **2022-159**

(71) Do Quang Chinh Ing., Praha 4, Kamýk, CZ

(72) Do Quang Chinh Ing., Praha 4, Kamýk, CZ

(54) **Zařízení využívající elektromagnetickou energii**

(22) 20.04.2022

- (57) Zařízení pro přeměnu elektromagnetické energie na mechanickou práci, kde vstupy blokového primárního zdroje (13) jsou propojeny na prvního, resp. druhého bloku (15, 15') spínání energie, na jejichž vstupy jsou propojeny výstupy blokového sekundárního zdroje (14), přičemž na další vstup blokového primárního zdroje (13) je propojen výstup generátoru (Ge), na jehož vstup je propojen výstup elektromotoru (EM), který je propojen jednak na výstupy kondenzátorů (Cp1, Cp1') blokového primárního zdroje (13), jednak je propojen svými výstupy na kondenzátory (Cs1), (Cs1'), (Cs2), (Cs2')... blokového sekundárního zdroje (14) a první a druhý blokový spínač (S), (S'), přičemž generátor (Ge) je dále propojen svým výstupem s dalším vstupem kondenzátoru (Cp1) blokového primárního zdroje (13). Vynález je určen pro průmyslové využití a patří do oblasti zdrojů obnovitelné energie.

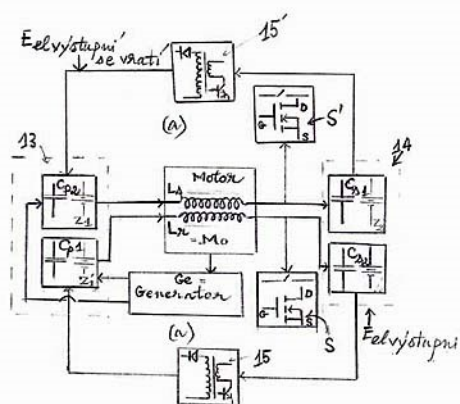

- (51) **H02K 53/00** (2006.01)

Zveřejněné přihlášky vynálezů - přehled podle třídících znaků

(51)		(21)		(51)		(21)
A 61 H 19/00	(2006.01)	2022-161		C 10 G 99/00	(2006.01)	2022-163
B 05 B 11/06	(2006.01)	2022-236		C 10 L 1/19	(2006.01)	2022-163
B 29 C 45/13	(2006.01)	2022-212		F 21 S 41/20	(2018.01)	2022-212
B 29 C 45/16	(2006.01)	2022-212		F 21 S 41/24	(2018.01)	2022-212
B 32 B 27/30	(2006.01)	2022-166		F 21 S 43/20	(2018.01)	2022-212
B 32 B 37/24	(2006.01)	2022-166		F 21 S 43/235	(2018.01)	2022-212
B 65 G 37/02	(2006.01)	2022-164		F 21 V 8/00	(2006.01)	2022-212
C 04 B 2/00	(2006.01)	2023-129		G 01 N 1/44	(2006.01)	2022-163
C 04 B 41/52	(2006.01)	2022-166		G 01 N 5/04	(2006.01)	2022-163
C 04 B 41/62	(2006.01)	2022-166		G 01 N 33/28	(2006.01)	2022-163
C 08 F 220/58	(2006.01)	2022-167		G 01 N 33/53	(2006.01)	2022-167
C 08 F 220/60	(2006.01)	2022-167		H 02 K 99/00	(2014.01)	2022-159
C 08 G 73/02	(2006.01)	2022-167		H 02 N 11/00	(2006.01)	2022-159

Seznam přihlašovatelů zveřejněných přihlášek vynálezů

(71)	(21)	(51)		(71)	(21)	(51)	
Česká republika - Ministerstvo obrany, Praha 6, Hradčany, CZ	2022-161	A 61 F 5/41	(2006.01)	Ústav makromolekulární chemie AV ČR, v. v. i., Praha 6, Břevnov, CZ	2022-167	C 08 F 220/18	(2006.01)
HELLA AUTOTECHNIK NOVA, s.r.o., Mohelnice, CZ	2022-212	F 21 V 9/08	(2018.01)	Vysoké učení technické v Brně, Brno, Veveří, CZ	2022-236	B 05 B 1/30	(2006.01)
ORLEN UniCRE a.s., Ústí nad Labem, Ústí nad Labem-centrum, CZ	2022-163	G 01 N 1/38	(2006.01)	Do Quang Chinh Ing., Praha 4, Kamýk, CZ	2022-159	H 02 K 53/00	(2006.01)
Považská cementáreň, a.s., 018 63 Ladce, SK	2023-129	C 04 B 7/02	(2006.01)	Jahn Martin, Hranice, Hranice IV-Drahotuše, CZ	2022-166	B 32 B 13/12	(2006.01)
RUR Robotics s.r.o., Praha 7, Holešovice, CZ	2022-164	B 65 G 1/06	(2006.01)	Novák František, Hradec Králové, CZ	2022-157	A 43 B 5/06	(2022.01)

FG4A

Udělené patenty - přehled podle čísel patentů

V období uzávěrky tohoto čísla Věstníku udělil Úřad průmyslového vlastnictví tyto patenty.

(11)	(51)		(11)	(51)		(11)	(51)	
309807	B 65 G 47/74	(2006.01)	309811	C 08 L 67/00	(2006.01)	309815	F 21 V 9/08	(2018.01)
309808	B 60 Q 1/04	(2006.01)	309812	A 24 B 15/167	(2020.01)	309816	B 05 B 1/30	(2006.01)
309809	B 64 C 39/02	(2006.01)	309813	A 62 C 31/02	(2006.01)			
309810	C 08 G 59/00	(2006.01)	309814	C 07 C 69/618	(2006.01)			

FG4A

Udělené patenty - přehled podle MPT

(51)	A24B 15/167 (2020.01)	(22)	27.10.2016
	C07D 401/04 (2006.01)	(74)	PatentEnter s.r.o., Koliště 1965/13a, Brno, Černá Pole, 60200
	A61K 31/465 (2006.01)		
(11)	309812	(51)	B64C 39/02 (2006.01)
(40)	07.12.2022		B64C 27/08 (2006.01)
(21)	2021-255		B64D 5/00 (2006.01)
(73)	Consumer Brands International s.r.o., Teplice, Řetenice, CZ	(11)	309809
(72)	Pfleger Richard PharmDr., Praha 2, Vinohrady, CZ	(40)	30.01.2019
(54)	Směs pro výrobu nikotinových sáčků a způsob její výroby	(21)	2017-418
(22)	25.05.2021	(73)	České vysoké učení technické v Praze, Praha 6, Dejvice, CZ
(74)	Čermák a spol., JUDr. Karel Čermák Ph.D., LL.M., Elišky Peškové 735/15, Praha 5, Smíchov, 15000	(72)	Nožička Jiří prof. Ing., CSc., Praha 4, Záběhlice, CZ
			Prokop Petr Ing., MBA, Praha 4, Michle, CZ
			Ehrlich Jiří Ing., Praha 1, Malá Strana, CZ
		(54)	Bezpilotní prostředek
		(22)	19.07.2017
		(74)	Ing. Václav Kratochvíl, Husníkova 2086/22, Praha 5, Stodůlky, 15800
(51)	A62C 31/02 (2006.01)	(51)	B65G 47/74 (2006.01)
	A62C 25/00 (2006.01)		B65G 47/90 (2006.01)
	B05B 7/08 (2006.01)		B23Q 7/12 (2006.01)
(11)	309813		B07C 5/00 (2006.01)
(40)	19.04.2023	(11)	309807
(21)	2021-467	(40)	11.04.2018
(73)	JETEX Innovation s.r.o., Jesenice, Osnice, CZ	(21)	2016-616
(72)	Lepešinskij Igor Alexandrovič prof. Ing., CSc., 125 445 Moskva, RU	(73)	Helarent s.r.o., Praha 5, Stodůlky, CZ
	Snoza Radim, Jesenice, Osnice, CZ	(72)	Macek Pavel, Pardubice - Ohrazenice, CZ
	Migačev Alexandr Anatoljevič Ing., 127486 Moskva, RU	(54)	Třídící zařízení na tyčovou kulatinu
	Zotikova Polina Viktorovna Ing., 403 343 Michajlovka, RU	(22)	03.10.2016
(54)	Ruční hasicí zařízení pro získání dvofázového bublinkového proudu a způsob hašení	(74)	Jan Brykner, Resslova 741, Hradec Králové, 50002
(22)	06.10.2021		
(74)	Ing. Marie Smrčková, patentový zástupce, Velflíkova 1431/10, Praha 6, Dejvice, 16000		
(51)	B05B 1/30 (2006.01)	(51)	C07C 69/618 (2006.01)
	B05B 11/06 (2006.01)		C07C 69/73 (2006.01)
(11)	309816		C07C 69/732 (2006.01)
(40)	01.11.2023		A61K 31/216 (2006.01)
(21)	2022-236		A61P 1/02 (2006.01)
(73)	Vysoké učení technické v Brně, Brno, Veveří, CZ		A61P 31/04 (2006.01)
(72)	Boháček Jan doc. Ing., Ph.D., Boskovice, CZ		A61K 6/69 (2020.01)
	Raudenský Miroslav prof. Ing., CSc., Brno, Královo Pole, CZ		A61Q 11/00 (2006.01)
	Mráz Kryštof Ing., Přerov, Přerov I-Město, CZ	(11)	309814
(54)	Zařízení k regulaci průtoku média, zejména pro trysky	(40)	12.07.2023
(22)	03.06.2022	(21)	2022-5
(74)	Ing. Libor Markes, patentový zástupce, Grohova 145/54, Brno, Veveří, 60200	(73)	Ústav experimentální botaniky AV ČR, v. v. i., Praha 6, Lysolaje, CZ
		(72)	Pospíšil Jiří RNDr., Ph.D., Olomouc, Neředín, CZ
			Grúz Jiří Mgr., Ph.D., Bohuňovice, CZ
			Rárová Lucie Mgr., Ph.D., Příbor, CZ
			Strnad Miroslav, Olomouc, Neředín, CZ
(51)	B60Q 1/04 (2006.01)	(54)	Deriváty fenylypropanoidů, přípravky obsahující tyto deriváty a jejich použití
	F21S 8/10 (2006.01)	(22)	04.01.2022
	F21V 8/00 (2006.01)	(74)	HARBER IP s.r.o., Dukelských hrdinů 567/52, Praha 7, Holešovice, 17000
(11)	309808		
(40)	09.05.2018		
(21)	2016-669		
(73)	HELLA AUTOTECHNIK NOVA, s.r.o., Mohelnice, CZ		
(72)	Paleček Radim Mgr., Frýdek - Místek, CZ		
(54)	Světlovodící optický člen s modifikovaným povrchem v oblasti spoje dvou světlovodících částí	(51)	C08G 59/00 (2006.01)

	<i>C09D 163/00</i>	(2006.01)	(11)	309810	
	<i>C09D 4/02</i>	(2006.01)	(40)	05.10.2022	
	<i>C08J 5/24</i>	(2006.01)	(21)	2021-151	
	<i>C08L 63/00</i>	(2006.01)	(73)	Vysoká škola báňská-Technická univerzita Ostrava, Ostrava, Poruba, CZ	
	<i>F04C 29/00</i>	(2006.01)		Ostravská univerzita, Ostrava, Moravská Ostrava, CZ	
	<i>H02K 15/12</i>	(2006.01)	(72)	Škrlová Kateřina Ing., Ostrava, Zábřeh, CZ	
	<i>H02K 3/30</i>	(2006.01)		Plachá Daniela prof. Ing., Ph.D., Ostrava, Moravská Ostrava, CZ	
(11)				Malachová Kateřina prof. RNDr., CSc., Lučina, CZ	
(40)				Rybková Zuzana Mgr., Ph.D., Ostrava, Bělský Les, CZ	
(21)	2018-178		(54)	Degradabilní polymerní kompozitní materiál, zejména s antimikrobiálními účinky	
(73)	Mitsubishi Electric Corporation, 100-8310 Tokyo, JP		(22)	26.03.2021	
(72)	Yasuda Naoki, 100-8310 Tokyo, JP		(74)	Vysoká škola báňská-Technická univerzita Ostrava, 17. listopadu 2172/15, Ostrava, Poruba, 70800	
	Yamamoto Shigeyuki, 100-8310 Tokyo, JP				
	Kanri Toshifumi, 100-8310 Tokyo, JP				
	Tsutsumi Takahiro, 100-8310 Tokyo, JP				
	Ono Masashi, 100-8310 Tokyo, JP				
	Sano Kosuke, 669-1513 Hyogo, JP				
	Hidaka Yukio, 669-1513 Hyogo, JP				
(54)	Bezrozpouštědlový vícesložkový lak a jeho použití		(51)	<i>F21V 9/08</i>	(2018.01)
(32)	08.10.2015			<i>F21S 41/20</i>	(2018.01)
(31)	PCT/JP2015/078635			<i>F21S 41/24</i>	(2018.01)
(33)	WO			<i>F21S 43/20</i>	(2018.01)
(86)	PCT/PCT/JP2015/078635			<i>F21S 43/235</i>	(2018.01)
(87)	WO 2017/061006			<i>F21V 8/00</i>	(2006.01)
(22)	08.10.2015			<i>B29C 45/13</i>	(2006.01)
(74)	PATENTSERVIS Praha a.s., Na Podkovce 281/10, Praha 4, Podolí, 14700			<i>B29C 45/16</i>	(2006.01)
			(11)	309815	
			(40)	01.11.2023	
			(21)	2022-212	
			(73)	HELLA AUTOTECHNIK NOVA, s.r.o., Mohelnice, CZ	
			(72)	Opěla Jiří Ing., Ostrava, Třebovice, CZ	
				Crhonek Jan, Zábřeh, CZ	
				Winkler Dušan, Mohelnice, CZ	
			(54)	Způsob výroby světlovodu a světlovod pro automobilovou svítilnu	
			(22)	20.05.2022	
			(74)	PatentEnter s.r.o., Koliště 1965/13a, Brno, Černá Pole, 60200	
(51)	<i>C08L 67/00</i>	(2006.01)			
	<i>C08K 3/34</i>	(2006.01)			
	<i>C08K 3/10</i>	(2018.01)			
	<i>C08L 101/16</i>	(2006.01)			
	<i>C08K 5/19</i>	(2006.01)			
	<i>C08K 3/04</i>	(2006.01)			
	<i>A61L 29/12</i>	(2006.01)			
	<i>A61L 31/12</i>	(2006.01)			
	<i>A61F 2/82</i>	(2013.01)			

Seznam majitelů udělených patentů

(73)	Consumer Brands International s.r.o., Teplice, Řetenice, CZ	(11)	309812	(51)	<i>A 24 B 15/167</i>	(2020.01)	(73)	Mitsubishi Electric Corporation, 100-8310 Tokyo, JP	(11)	309810	(51)	<i>C 08 G 59/00</i>	(2006.01)
	České vysoké učení technické v Praze, Praha 6, Dejvice, CZ		309809		<i>B 64 C 39/02</i>	(2006.01)		Ostravská univerzita, Ostrava, Moravská Ostrava, CZ		309811		<i>C 08 L 67/00</i>	(2006.01)
	Helarent s.r.o., Praha 5, Stodůlky, CZ		309807		<i>B 65 G 47/74</i>	(2006.01)		Ústav experimentální botaniky AV ČR, v. v. i., Praha 6, Lysolaje, CZ		309814		<i>C 07 C 69/618</i>	(2006.01)
	HELLA AUTOTECHNIK NOVA, s.r.o., Mohelnice, CZ		309808		<i>B 60 Q 1/04</i>	(2006.01)		Vysoká škola báňská-Technická univerzita Ostrava, Ostrava, Poruba, CZ		309811		<i>C 08 L 67/00</i>	(2006.01)
	HELLA AUTOTECHNIK NOVA, s.r.o., Mohelnice, CZ		309815		<i>F 21 V 9/08</i>	(2018.01)		Vysoké učení technické v Brně, Brno, Veveří, CZ		309816		<i>B 05 B 1/30</i>	(2006.01)
	JETEX Innovation s.r.o., Jesenice, Osnice, CZ		309813		<i>A 62 C 31/02</i>	(2006.01)							

Udělené evropské patenty

Evropský patentový úřad udělil následující evropské patenty s účinkem pro Českou republiku. Tyto patenty mohou být zrušeny nebo zachovány v pozměněném znění Evropským patentovým úřadem v řízení o odporu. K tomu, aby nabyl evropský patent účinnosti na území České republiky, je třeba, aby byl Úřadu předložen ve stanovené lhůtě překlad patentového spisu do českého jazyka (§ 35c odst. 2 až 4 zákona č. 527/1990 Sb., v platném znění).

(97) EP 2211222	(47) 18.10.2023	(97) EP 3043022	(47) 18.10.2023	(97) EP 3215463	(47) 18.10.2023	(97) EP 3309235	(47) 18.10.2023
(97) EP 2292636	(47) 18.10.2023	(97) EP 3053071	(47) 18.10.2023	(97) EP 3216156	(47) 18.10.2023	(97) EP 3310721	(47) 18.10.2023
(97) EP 2331657	(47) 18.10.2023	(97) EP 3054936	(47) 18.10.2023	(97) EP 3219233	(47) 18.10.2023	(97) EP 3312006	(47) 18.10.2023
(97) EP 2509757	(47) 18.10.2023	(97) EP 3057962	(47) 18.10.2023	(97) EP 3220811	(47) 18.10.2023	(97) EP 3313295	(47) 18.10.2023
(97) EP 2526502	(47) 18.10.2023	(97) EP 3064506	(47) 18.10.2023	(97) EP 3220846	(47) 18.10.2023	(97) EP 3314129	(47) 18.10.2023
(97) EP 2534682	(47) 18.10.2023	(97) EP 3069806	(47) 18.10.2023	(97) EP 3221873	(47) 18.10.2023	(97) EP 3315258	(47) 18.10.2023
(97) EP 2538527	(47) 18.10.2023	(97) EP 3075082	(47) 18.10.2023	(97) EP 3223138	(47) 18.10.2023	(97) EP 3317179	(47) 18.10.2023
(97) EP 2540381	(47) 18.10.2023	(97) EP 3082848	(47) 18.10.2023	(97) EP 3223647	(47) 18.10.2023	(97) EP 3317334	(47) 18.10.2023
(97) EP 2551796	(47) 18.10.2023	(97) EP 3086726	(47) 18.10.2023	(97) EP 3225714	(47) 18.10.2023	(97) EP 33217913	(47) 18.10.2023
(97) EP 2556032	(47) 18.10.2023	(97) EP 3096631	(47) 18.10.2023	(97) EP 3229364	(47) 18.10.2023	(97) EP 3319147	(47) 18.10.2023
(97) EP 2567042	(47) 18.10.2023	(97) EP 3096681	(47) 18.10.2023	(97) EP 3232227	(47) 18.10.2023	(97) EP 3320098	(47) 18.10.2023
(97) EP 2603664	(47) 18.10.2023	(97) EP 3096725	(47) 18.10.2023	(97) EP 3235562	(47) 18.10.2023	(97) EP 3321292	(47) 18.10.2023
(97) EP 2607611	(47) 18.10.2023	(97) EP 3102063	(47) 18.10.2023	(97) EP 3238137	(47) 18.10.2023	(97) EP 3322715	(47) 18.10.2023
(97) EP 2639171	(47) 18.10.2023	(97) EP 3103645	(47) 18.10.2023	(97) EP 3238665	(47) 18.10.2023	(97) EP 3324160	(47) 18.10.2023
(97) EP 2639275	(47) 18.10.2023	(97) EP 3104863	(47) 18.10.2023	(97) EP 3238929	(47) 18.10.2023	(97) EP 3324556	(47) 18.10.2023
(97) EP 2646542	(47) 18.10.2023	(97) EP 3105040	(47) 18.10.2023	(97) EP 3240814	(47) 18.10.2023	(97) EP 3324838	(47) 18.10.2023
(97) EP 2649422	(47) 18.10.2023	(97) EP 3106289	(47) 18.10.2023	(97) EP 3241863	(47) 18.10.2023	(97) EP 3328151	(47) 18.10.2023
(97) EP 2651026	(47) 18.10.2023	(97) EP 3109009	(47) 18.10.2023	(97) EP 3241921	(47) 18.10.2023	(97) EP 3329037	(47) 18.10.2023
(97) EP 2658094	(47) 18.10.2023	(97) EP 3114161	(47) 18.10.2023	(97) EP 3242012	(47) 18.10.2023	(97) EP 3329979	(47) 18.10.2023
(97) EP 2667632	(47) 18.10.2023	(97) EP 3114704	(47) 18.10.2023	(97) EP 3242140	(47) 18.10.2023	(97) EP 3332429	(47) 18.10.2023
(97) EP 2688717	(47) 18.10.2023	(97) EP 3117415	(47) 18.10.2023	(97) EP 3249647	(47) 18.10.2023	(97) EP 3332965	(47) 18.10.2023
(97) EP 2709500	(47) 18.10.2023	(97) EP 3123671	(47) 18.10.2023	(97) EP 3250140	(47) 18.10.2023	(97) EP 3336822	(47) 18.10.2023
(97) EP 2713481	(47) 18.10.2023	(97) EP 3124841	(47) 18.10.2023	(97) EP 3251244	(47) 18.10.2023	(97) EP 3336883	(47) 18.10.2023
(97) EP 2716399	(47) 18.10.2023	(97) EP 3125237	(47) 18.10.2023	(97) EP 3253302	(47) 18.10.2023	(97) EP 3337434	(47) 18.10.2023
(97) EP 2752879	(47) 18.10.2023	(97) EP 3125486	(47) 18.10.2023	(97) EP 3254298	(47) 18.10.2023	(97) EP 3338331	(47) 18.10.2023
(97) EP 2761621	(47) 18.10.2023	(97) EP 3125996	(47) 18.10.2023	(97) EP 3257420	(47) 18.10.2023	(97) EP 3339315	(47) 18.10.2023
(97) EP 2770443	(47) 18.10.2023	(97) EP 3126861	(47) 18.10.2023	(97) EP 3258876	(47) 18.10.2023	(97) EP 3342069	(47) 18.10.2023
(97) EP 2810470	(47) 18.10.2023	(97) EP 3126863	(47) 18.10.2023	(97) EP 3259487	(47) 18.10.2023	(97) EP 3342813	(47) 18.10.2023
(97) EP 2815299	(47) 18.10.2023	(97) EP 3127475	(47) 18.10.2023	(97) EP 3260785	(47) 18.10.2023	(97) EP 3343456	(47) 18.10.2023
(97) EP 2822094	(47) 18.10.2023	(97) EP 3128645	(47) 18.10.2023	(97) EP 3261487	(47) 18.10.2023	(97) EP 3345999	(47) 18.10.2023
(97) EP 2822646	(47) 18.10.2023	(97) EP 3128717	(47) 18.10.2023	(97) EP 3261661	(47) 18.10.2023	(97) EP 3351344	(47) 18.10.2023
(97) EP 2828043	(47) 18.10.2023	(97) EP 3131624	(47) 18.10.2023	(97) EP 3266644	(47) 18.10.2023	(97) EP 3351735	(47) 18.10.2023
(97) EP 2837327	(47) 18.10.2023	(97) EP 3132447	(47) 18.10.2023	(97) EP 3268047	(47) 18.10.2023	(97) EP 3352003	(47) 18.10.2023
(97) EP 2840226	(47) 18.10.2023	(97) EP 3133055	(47) 18.10.2023	(97) EP 3269750	(47) 18.10.2023	(97) EP 3353204	(47) 18.10.2023
(97) EP 2856214	(47) 18.10.2023	(97) EP 3135580	(47) 18.10.2023	(97) EP 3269957	(47) 18.10.2023	(97) EP 3358269	(47) 18.10.2023
(97) EP 2861072	(47) 18.10.2023	(97) EP 3141151	(47) 18.10.2023	(97) EP 3270205	(47) 18.10.2023	(97) EP 3360666	(47) 18.10.2023
(97) EP 2862977	(47) 18.10.2023	(97) EP 3141896	(47) 18.10.2023	(97) EP 3270372	(47) 18.10.2023	(97) EP 3361578	(47) 18.10.2023
(97) EP 2864077	(47) 18.10.2023	(97) EP 3142148	(47) 18.10.2023	(97) EP 3273315	(47) 18.10.2023	(97) EP 3362415	(47) 18.10.2023
(97) EP 2866925	(47) 18.10.2023	(97) EP 3143108	(47) 18.10.2023	(97) EP 3273573	(47) 18.10.2023	(97) EP 3363608	(47) 18.10.2023
(97) EP 2878225	(47) 18.10.2023	(97) EP 3146985	(47) 18.10.2023	(97) EP 3275405	(47) 18.10.2023	(97) EP 3363981	(47) 18.10.2023
(97) EP 2880097	(47) 18.10.2023	(97) EP 3148435	(47) 18.10.2023	(97) EP 3277860	(47) 18.10.2023	(97) EP 3364495	(47) 18.10.2023
(97) EP 2880475	(47) 18.10.2023	(97) EP 3158960	(47) 18.10.2023	(97) EP 3277922	(47) 18.10.2023	(97) EP 3364810	(47) 18.10.2023
(97) EP 2896140	(47) 18.10.2023	(97) EP 3161204	(47) 18.10.2023	(97) EP 3277954	(47) 18.10.2023	(97) EP 3365452	(47) 18.10.2023
(97) EP 2901556	(47) 18.10.2023	(97) EP 3161544	(47) 18.10.2023	(97) EP 3280273	(47) 18.10.2023	(97) EP 3365607	(47) 18.10.2023
(97) EP 2916730	(47) 18.10.2023	(97) EP 3163479	(47) 18.10.2023	(97) EP 3280732	(47) 18.10.2023	(97) EP 3366234	(47) 18.10.2023
(97) EP 2930222	(47) 18.10.2023	(97) EP 3164188	(47) 18.10.2023	(97) EP 3281939	(47) 18.10.2023	(97) EP 3366509	(47) 18.10.2023
(97) EP 2937116	(47) 18.10.2023	(97) EP 3165587	(47) 18.10.2023	(97) EP 3282533	(47) 18.10.2023	(97) EP 3368742	(47) 18.10.2023
(97) EP 2941001	(47) 18.10.2023	(97) EP 3172505	(47) 18.10.2023	(97) EP 3286210	(47) 18.10.2023	(97) EP 3369516	(47) 18.10.2023
(97) EP 2943023	(47) 18.10.2023	(97) EP 3180613	(47) 18.10.2023	(97) EP 3286402	(47) 18.10.2023	(97) EP 3370133	(47) 18.10.2023
(97) EP 2956768	(47) 18.10.2023	(97) EP 3181772	(47) 18.10.2023	(97) EP 3286502	(47) 18.10.2023	(97) EP 3370441	(47) 18.10.2023
(97) EP 2963695	(47) 18.10.2023	(97) EP 3182952	(47) 18.10.2023	(97) EP 3287793	(47) 18.10.2023	(97) EP 3371125	(47) 18.10.2023
(97) EP 2964701	(47) 18.10.2023	(97) EP 3183293	(47) 18.10.2023	(97) EP 3288308	(47) 18.10.2023	(97) EP 3372185	(47) 18.10.2023
(97) EP 2967683	(47) 18.10.2023	(97) EP 3186926	(47) 18.10.2023	(97) EP 3290544	(47) 18.10.2023	(97) EP 3372504	(47) 18.10.2023
(97) EP 2967753	(47) 18.10.2023	(97) EP 3187486	(47) 18.10.2023	(97) EP 3290601	(47) 18.10.2023	(97) EP 3372725	(47) 18.10.2023
(97) EP 2969314	(47) 18.10.2023	(97) EP 3190402	(47) 18.10.2023	(97) EP 3292430	(47) 18.10.2023	(97) EP 3373435	(47) 18.10.2023
(97) EP 2970044	(47) 18.10.2023	(97) EP 3192903	(47) 18.10.2023	(97) EP 3294345	(47) 18.10.2023	(97) EP 3373704	(47) 18.10.2023
(97) EP 2972252	(47) 18.10.2023	(97) EP 3193862	(47) 18.10.2023	(97) EP 3294543	(47) 18.10.2023	(97) EP 3373802	(47) 18.10.2023
(97) EP 2972487	(47) 18.10.2023	(97) EP 3197251	(47) 18.10.2023	(97) EP 3294665	(47) 18.10.2023	(97) EP 3374799	(47) 18.10.2023
(97) EP 2973886	(47) 18.10.2023	(97) EP 3197952	(47) 18.10.2023	(97) EP 3295883	(47) 18.10.2023	(97) EP 3376128	(47) 18.10.2023
(97) EP 2980247	(47) 18.10.2023	(97) EP 3198669	(47) 18.10.2023	(97) EP 3297110	(47) 18.10.2023	(97) EP 3376927	(47) 18.10.2023
(97) EP 2983990	(47) 18.10.2023	(97) EP 3198712	(47) 18.10.2023	(97) EP 3297793	(47) 18.10.2023	(97) EP 3378524	(47) 18.10.2023
(97) EP 2988788	(47) 18.10.2023	(97) EP 3199290	(47) 18.10.2023	(97) EP 3302292	(47) 18.10.2023	(97) EP 3379161	(47) 18.10.2023
(97) EP 3031851	(47) 18.10.2023	(97) EP 3201646	(47) 18.10.2023	(97) EP 3302600	(47) 18.10.2023	(97) EP 3379654	(47) 18.10.2023
(97) EP 3035928	(47) 18.10.2023	(97) EP 3202738	(47) 18.10.2023	(97) EP 3305721	(47) 18.10.2023	(97) EP 3380273	(47) 18.10.2023
(97) EP 3036358	(47) 18.10.2023	(97) EP 3205265	(47) 18.10.2023	(97) EP 3306097	(47) 18.10.2023	(97) EP 3380276	(47) 18.10.2023
(97) EP 3036595	(47) 18.10.2023	(97) EP 3209286	(47) 18.10.2023	(97) EP 3306214	(47) 18.10.2023	(97) EP 3381412	(47) 18.10.2023
(97) EP 3037246	(47) 18.10.2023	(97) EP 3212899	(47) 18.10.2023	(97) EP 3306425	(47) 18.10.2023	(97) EP 3383925	(47) 18.10.2023
(97) EP 3039485	(47) 18.10.2023	(97) EP 3215092	(47) 18.10.2023	(97) EP 3308503	(47) 18.10.2023	(97) EP 3385652	(47) 18.10.2023

(97) EP 4228878 (47) 18.10.2023

Zveřejněné překlady evropských patentových spisů

U následujících udělených evropských patentů s účinky pro Českou republiku byl majitelem předložen překlad patentového spisu do českého jazyka (§ 35c odst. 2 až 4 zákona č. 527/1990 Sb., v platném znění). Údaje jsou řazeny vzestupně podle čísel evropských patentů.

- (97) **EP 2838548**
(47) 19.07.2023
(97) 24.10.2013
(51) *A61K 38/17* (2006.01)
C12N 15/85 (2006.01)
C07K 14/74 (2006.01)
(96) 15.03.2013
(96) 13714128.9
(73) University of Washington through its Center for Commercialization, Seattle, WA 98105, US
(72) RUSSELL, David, W., Seattle, WA 98112, US
HIRATA, Roli K., Seattle WA 98105, US
(54) **Buňky s deficitem HLA II. Třídy, buňky s deficitem HLA I. Třídy schopné exprimovat proteiny HLA II. Třídy a jejich použití**
(32) 201261625314 P
(31) 17.04.2012
(33) US
(86) PCT/US2013/032058
(87) WO 2013/158292
(74) PatentEnter s.r.o., Koliště 1965/13a, Brno, Černá Pole, 60200
-
- (97) **EP 2942030**
(47) 26.07.2023
(97) 10.07.2014
(51) *A61C 7/08* (2006.01)
A61C 7/12 (2006.01)
A61C 7/00 (2006.01)
(96) 02.01.2013
(96) 13869945.9
(73) Genova Technologies S. L., 28037 Madrid, ES
(72) JIMÉNEZ CARABALLO, Santiago, E-28037 Madrid, ES
(54) **Snímatelné lingválně-vestibulární zařízení pro rovnání zubů a způsob jeho výroby**
(86) PCT/ES2013/000003
(87) WO 2014/106676
(74) Patent-K s.r.o., Husníkova 2086/22, Praha 5, Stodůlky, 15800
-
- (97) **EP 3010873**
(47) 13.09.2023
(97) 24.12.2014
(51) *C06B 23/00* (2006.01)
C06B 45/22 (2006.01)
(96) 17.06.2014
(96) 14813443.0
(73) EURENCO Bofors AB, 691 86 Karlskoga, SE
(72) MAZUREK, Michal, SE-691 43 Karlskoga, SE
MAZUREK, Karolina, SE-691 43 Karlskoga, SE
(54) **Flegmatizace výbušniny ve vodné suspenzi**
(32) 1330075
(31) 18.06.2013
(33) SE
(86) PCT/SE2014/000080
(87) WO 2014/204374
(74) PATENTSERVIS Praha a.s., Na Podkovce 281/10, Praha 4, Podolí, 14700
-
- (97) **EP 3088873**
(47) 13.09.2023
(97) 02.11.2016
(51) *G01N 21/90* (2006.01)
G01M 11/08 (2006.01)
G01L 1/24 (2006.01)
G01N 21/88 (2006.01)
H04N 23/60 (2023.01)
(96) 28.04.2016
(96) 16167459.3
(73) Emhart Glass S.A., 6330 Cham, CH
(72) DORDONI, Joe, Horseheads, NY 14845, US
DIEHR, Richard D., Horseheads, NY 14845, US
- (54) **Systém pro inspekci skleněných obalů s individuálním ovládním světla**
(32) 201562154508 P, 201562272325 P, 201615130523
(31) 29.04.2015, 29.12.2015, 15.04.2016
(33) US, US, US
(74) Hák, Janeček & Švestka, Patentová a známková kancelář, RNDr. Roman Hák, patentový zástupce, U průhonu 827/5, Praha 7, Holešovice, 17000
-
- (97) **EP 3090813**
(47) 02.08.2023
(97) 09.11.2016
(51) *B05D 7/08* (2006.01)
B05D 3/06 (2006.01)
B05D 5/06 (2006.01)
B05D 7/06 (2006.01)
E04F 15/10 (2006.01)
B05D 7/00 (2006.01)
(96) 20.06.2013
(96) 16168755.3
(73) Xylo Technologies AG, 9052 Niederteufen, CH
(72) DÖHRING, Dieter, 01561 Großenhain, DE
(54) **Panel**
(74) Havlík Švorčík a partneři, advokátní a patentová kancelář, JUDr. Michal Havlík, Hálkova 1406/2, Praha 2, Nové Město, 12000
-
- (97) **EP 3125893**
(47) 20.09.2023
(97) 08.10.2015
(51) *A61K 31/4985* (2006.01)
C07D 471/14 (2006.01)
A61K 45/06 (2006.01)
C07D 471/16 (2006.01)
A61P 25/00 (2006.01)
C07B 59/00 (2006.01)
A61P 1/00 (2006.01)
A61P 3/04 (2006.01)
A61P 21/02 (2006.01)
A61P 25/04 (2006.01)
A61P 25/14 (2006.01)
A61P 25/16 (2006.01)
A61P 25/18 (2006.01)
A61P 25/20 (2006.01)
A61P 25/22 (2006.01)
A61P 25/24 (2006.01)
A61P 29/02 (2006.01)
A61P 43/00 (2006.01)
A61P 25/28 (2006.01)
(96) 03.04.2015
(96) 15773589.5
(73) Intra-Cellular Therapies, Inc., New York, NY 10016, US
(72) MATES, Sharon, New York, New York 10016, US
LI, Peng, New York, New York 10016, US
WENNOGLE, Lawrence P., New York, New York 10016, US
DAVIS, Robert, New York, New York 10016, US
(54) **Deuterované heterocyklické kondenzované gama-karboliny jako antagonisté 5-HT_{2A} receptorů**
(32) 201461975610 P
(31) 04.04.2014
(33) US
(86) PCT/US2015/024340
(87) WO 2015/154025
(74) ZIVKO MJATOVIĆ & PARTNERS s.r.o., Jugoslávských partyzánů 639/26, Praha 6, Bubeneč, 16000
-
- (97) **EP 3126159**
(47) 05.07.2023

- (97) 26.11.2015
(51) **B60C 11/18** (2006.01)
(96) 08.05.2015
(96) 15722165.6
(73) Siemens Mobility GmbH, 81739 München, DE
(72) FISCHPERER, Rolf, 91338 Igensdorf, DE
MEINERT, Michael, 91056 Erlangen, DE
SCHUTZ, Jean, 68809 Neulußheim, DE
HELFRICH, Jens, 67346 Speyer, DE
MAST, Jochen, 73773 Aichwald, DE
- (54) **Uspořádání, systém a metoda indukčního přenosu energie pro nabíjení alespoň jednoho zásobníku energie kolejového vozidla**
(32) 102014209501
(31) 20.05.2014
(33) DE
(86) PCT/EP2015/060153
(87) WO 2015/176971
(74) Čermák a spol., JUDr. Karel Čermák Ph.D., LL.M., advokát, Elišky Peškové 735/15, Praha 5, Smíchov, 15000
-
- (97) **EP 3139979**
(47) 05.07.2023
(97) 12.11.2015
(51) **A61M 15/00** (2006.01)
A61M 11/00 (2006.01)
B29C 65/02 (2006.01)
B29C 65/56 (2006.01)
B29C 65/00 (2006.01)
B05B 11/00 (2023.01)
B29C 65/08 (2006.01)
B29C 65/14 (2006.01)
B29C 65/16 (2006.01)
B29C 65/18 (2006.01)
B29C 65/48 (2006.01)
B29K 705/02 (2006.01)
B29L 31/00 (2006.01)
- (96) 04.05.2015
(96) 15718957.2
(73) Boehringer Ingelheim International GmbH, 55216 Ingelheim am Rhein, DE
(72) EICHER, Joachim, 55216 Ingelheim am Rhein, DE
GRAESSL, Herbert, 71540 Murrhardt, DE
JANETZKO, Mike, 55216 Ingelheim am Rhein, DE
JUNG, Andree, 55216 Ingelheim am Rhein, DE
MEISENHEIMER, Martin, 55216 Ingelheim am Rhein, DE
WACHTEL, Herbert, 55216 Ingelheim am Rhein, DE
WINKLER, Robert Gerhard, 55216 Ingelheim am Rhein, DE
WUTTKE, Gilbert, 55216 Ingelheim am Rhein, DE
YU, Ying, 55216 Ingelheim am Rhein, DE
- (54) **Jednotka, rozprašovač a způsob**
(32) 14001603, 14003283
(31) 07.05.2014, 23.09.2014
(33) EP, EP
(86) PCT/EP2015/059691
(87) WO 2015/169732
(74) JUDr. Petra Sauvage de Brantes, Korunní 810/104, Praha 10, Vinohrady, 10100
-
- (97) **EP 3227010**
(47) 02.08.2023
(97) 09.06.2016
(51) **B01F 23/233** (2022.01)
B01F 23/234 (2022.01)
B01F 27/2123 (2022.01)
- (96) 05.11.2015
(96) 15801937.2
(73) Henkel AG & Co. KGaA, 40589 Düsseldorf, DE
(72) METZLER, Mario, A-6890 Lustenau, AT
BALDAUF, Günter, A-6914 Hohenweiler, AT
- (54) **Zařízení a způsob plnění kapaliny plynem**
(32) 102014117734
(31) 03.12.2014
(33) DE
- (86) PCT/IB2015/058561
(87) WO 2016/087968
(74) JUDr. Petra Sauvage de Brantes, Korunní 810/104, Praha 10, Vinohrady, 10100
-
- (97) **EP 3313443**
(47) 07.06.2023
(97) 29.12.2016
(51) **A61K 39/395** (2006.01)
A61P 35/00 (2006.01)
C07K 16/30 (2006.01)
A61K 31/357 (2006.01)
A61P 35/02 (2006.01)
A61P 35/04 (2006.01)
A61P 43/00 (2006.01)
C07K 16/28 (2006.01)
A61K 39/00 (2006.01)
A61K 47/68 (2017.01)
A61K 45/06 (2006.01)
A61K 31/337 (2006.01)
A61K 31/502 (2006.01)
A61K 31/519 (2006.01)
A61K 31/52 (2006.01)
- (96) 23.06.2016
(96) 16815285.8
(73) Immunomedics, Inc., Morris Plains, NJ 07950, US
GOLDENBERG, David M., Morris Plains, New Jersey 07950, US
CARDILLO, Thomas, M., Morris Plains, New Jersey 07950, US
- (54) **Kombinování protilátek anti-hla-dr nebo anti-trop-2 s inhibitory mikrotubulů, inhibitory PARP, inhibitory brutonkinázy nebo s inhibitory fosfoinositid 3-kinázy výrazně zlepšuje léčbu rakoviny**
(32) 201562184331 P, 201562201361 P, 201562250715 P, 201562263134 P, 201615069208
(31) 25.06.2015, 05.08.2015, 04.11.2015, 04.12.2015, 14.03.2016
(33) US, US, US, US, US
(86) PCT/US2016/038986
(87) WO 2016/210108
(74) Havlík Švorčík a partneři, advokátní a patentová kancelář, JUDr. Michal Havlík, Hálkova 1406/2, Praha 2, Nové Město, 12000
-
- (97) **EP 3313634**
(47) 07.06.2023
(97) 29.12.2016
(51) **B28B 7/00** (2006.01)
B28B 15/00 (2006.01)
B28B 17/00 (2006.01)
B30B 11/02 (2006.01)
B30B 11/00 (2006.01)
- (96) 27.06.2016
(96) 16750888.6
(73) Centre d'Etudes et de Recherches de l'Industrie du Béton, 28233 Epernon, FR
(72) MEHIRI, Kais, 75015 Paris, FR
TEMPETE, Nicolas, 28210 Brechamps, FR
DEHAUDT, Sylvain, 28210 Nogent Le Roi, FR
- (54) **Systém zahrnující zařízení pro monitorování provozu vibračního lisu pro výrobu betonových výrobků v reálném čase s okamžitým uvolněním formy**
(32) 1555959
(31) 26.06.2015
(33) FR
(86) PCT/FR2016/051575
(87) WO 2016/207578
(74) PatentEnter s.r.o., Koliště 1965/13a, Brno, Černá Pole, 60200
-
- (97) **EP 3367829**
(47) 06.09.2023
(97) 04.05.2017
(51) **A24F 40/20** (2020.01)
A24F 40/42 (2020.01)
A24F 40/465 (2020.01)
A24B 15/12 (2006.01)
A24B 15/16 (2020.01)
A24D 1/20 (2020.01)
H05B 6/00 (2006.01)
H05B 6/10 (2006.01)

- (74) THK Legal s.r.o., Přístavní 24, Praha 7, 17000
-
- (97) **EP 3522999**
(47) 28.06.2023
(97) 26.10.2017
(51) **A63B 22/00** (2006.01)
A63B 22/06 (2006.01)
A63B 69/00 (2006.01)
(96) 21.12.2016
(96) 16834263.2
(73) Solodovnik, Sergii Anatolijovych, Kyiv 04053, UA
Vietrov, Oleg Anatolijovych, Kyiv, 02152, UA
(72) Solodovnik, Sergii Anatolijovych, Kyiv 04053, UA
Vietrov, Oleg Anatolijovych, Kyiv, 02152, UA
(54) **Eliptické cvičební zařízení k současnému trénování ramenního pletence, pánevního pletence a trupových svalů člověka**
(32) 201610279
(31) 10.10.2016
(33) UA
(86) PCT/UA2016/000148
(87) WO 2017/184100
(74) INPARTNERS GROUP, Ing. Dušan Kendereški, Tuřanka 1519/115a, Brno, Slatina, 62700
-
- (97) **EP 3525593**
(47) 07.06.2023
(97) 19.04.2018
(51) **A01N 65/00** (2009.01)
A01P 21/00 (2006.01)
(96) 13.10.2017
(96) 17780779.9
(73) Universite de Limoges, 87000 Limoges, FR
(72) FAUGERON, Céline, 87590 Saint-Just-Le-Martel, FR
GLOAGUEN, Vincent, 87000 Limoges, FR
ASTIER, Cédric, 87260 Vicq-Sur-Breuilh, FR
MOINE, Charlotte, 87000 Limoges, FR
(54) **Způsob elicitace rostliny prostřednictvím extraktů jedlých makroskopických hub**
(32) 1660000
(31) 14.10.2016
(33) FR
(86) PCT/EP2017/076174
(87) WO 2018/069497
(74) Havlík Švorčík a partneři, advokátní a patentová kancelář, JUDr. Michal Havlík, Hálkova 1406/2, Praha 2, Nové Město, 12000
-
- (97) **EP 3528691**
(47) 19.07.2023
(97) 26.04.2018
(51) **G16H 40/63** (2018.01)
G16H 50/20 (2018.01)
G16H 50/30 (2018.01)
G16H 20/17 (2018.01)
A61B 5/145 (2006.01)
A61B 5/00 (2006.01)
(96) 20.10.2017
(96) 17862472.2
(73) F. Hoffmann-La Roche AG, 4070 Basel, CH
(72) CARLSGAARD, Eric S., Zionsville Indiana 46077, US
BABION, Nils, 69123 Heidelberg, DE
(54) **Způsob zvýraznění hodnot analytu během terapeutického okna**
(32) 201662411001 P, 201662419054 P
(31) 21.10.2016, 08.11.2016
(33) US, US
(86) PCT/US2017/057647
(87) WO 2018/075922
(74) JUDr. Petra Sauvage de Brantes, Korunní 810/104, Praha 10, Vinohrady, 10100
-
- (97) **EP 3531086**
(47) 05.07.2023
(97) 28.08.2019
(51) **G01G 11/00** (2006.01)
G01G 11/04 (2006.01)
(96) 08.02.2019
(96) 19156238.8
- (73) Terex GB Limited, Dungannon County Tyrone BT71 4DR, GB
(72) BYRNE, Richard, Dungannon, Tyrone BT70 3LR, GB
JOHNSTON, Lee, Lisbellaw, Fermanagh BT94 5EY, GB
McMENAMIN, Barry, Omagh, Tyrone BT78 5PN, GB
GIBSON, David, Dromore, Tyrone BT78 3JP, GB
(54) **Dopravníkový systém se schopností vážení**
(32) 201803200, 201819633
(31) 27.02.2018, 30.11.2018
(33) GB, GB
(74) PatentEnter s.r.o., Koliště 1965/13a, Brno, Černá Pole, 60200
-
- (97) **EP 3535234**
(47) 05.07.2023
(97) 11.05.2018
(51) **C07C 17/395** (2006.01)
C07C 21/18 (2006.01)
(96) 02.11.2017
(96) 17867256.4
(73) Honeywell International Inc., Morris Plains, NJ 07950, US
(72) WANG, Haiyou, Amherst, New York 14228, US
TUNG, Hsueh Sung, Getzville, New York 14068, US
PEREZ, Willie Josue, Hudson, Ohio 44236, US
ZHAI, Yian, Williamsville, New York 14221, US
BOROWSKI, Ralph John, Depew, New York 14043, US
TU, Fang Huang, Amherst, New York 14221, US
LABUDA, Lucas Peter, Amherst, New York 14226, US
WELCH, John L., Williamsville, New York 14221, US
(54) **Způsob redukce 3,3,3-trifluorpropynu na 2,3,3,3-tetrafluorpropen**
(32) 201662416206 P
(31) 02.11.2016
(33) US
(86) PCT/US2017/059679
(87) WO 2018/085512
(74) Havlík Švorčík a partneři, advokátní a patentová kancelář, JUDr. Michal Havlík, Hálkova 1406/2, Praha 2, Nové Město, 12000
-
- (97) **EP 3537545**
(47) 23.08.2023
(97) 11.05.2018
(51) **H01R 4/20** (2006.01)
H01R 11/09 (2006.01)
H01R 4/62 (2006.01)
H01R 11/12 (2006.01)
(96) 25.10.2017
(96) 17867440.4
(73) Jilin Zhong Ying High Technology Co., Ltd., Jilin 130000, CN
(72) WANG, Chao, Jilin 130000, CN
(54) **Sestava hliníkové koncovky a přechodový spoj mědi a hliníku**
(32) 201610966186
(31) 04.11.2016
(33) CN
(86) PCT/CN2017/107579
(87) WO 2018/082486
(74) PATENTSERVIS Praha a.s., Na Podkovce 281/10, Praha 4, Podolí, 14700
-
- (97) **EP 3542792**
(47) 28.06.2023
(97) 25.09.2019
(51) **A61K 9/48** (2006.01)
A61K 31/593 (2006.01)
A61K 47/06 (2006.01)
A61K 47/14 (2017.01)
A61K 47/44 (2017.01)
(96) 25.04.2008
(96) 19172946.6
(73) EirGen Pharma Ltd., Waterford X91 YV67, IE
Opko Renal, LLC, Miami, FL 33137, US
(72) Bishop, Charles W., Miami, FL 33130, US
Tabash, Samir P., Whitby, Ontario L1R 2Z9, CA
Agudoawu, Sammy A., Mississauga, Ontario L5M 0C5, CA
White, Jay A., Newmarket, Ontario L3X 1T3, CA
Crawford, Keith H., Parker, CO 80138, US
Messner, Eric J., Lake Forest, IL Illinois 60045, US
Petkovich, P. Martin, Kingston, Ontario K7M 4E8, CA
(54) **25-hydroxyvitamín D s řízeným uvolňováním**
(32) 91385307 P

(31) 25.04.2007
(33) US
(74) Havlík Švorčík a partneři, advokátní a patentová kancelář, JUDr. Michal Havlík, Hálkova 1406/2, Praha 2, Nové Město, 12000

(97) **EP 3545032**
(47) 05.07.2023
(97) 31.05.2018
(51) **C08L 23/02** (2006.01)
(96) 21.11.2017
(96) 17798258.4
(73) Polymateria Limited, London EC4M 7RD, GB
(72) CHAPMAN, Graham, London Greater London EC1N 2HA, GB
WALLIS, Christopher, London Greater London EC1N 2HA, GB
HILL, Gavin, London Greater London EC1N 2HA, GB

(54) **Rozložitelný polymer a způsob výroby**
(32) 201619746, 16275171
(31) 22.11.2016, 02.12.2016
(33) GB, EP
(86) PCT/EP2017/079914
(87) WO 2018/095905
(74) THK Legal s.r.o., Přístavní 24, Praha 7, 17000

(97) **EP 3555014**
(47) 06.09.2023
(97) 21.06.2018
(51) **C03C 27/10** (2006.01)
B23K 26/00 (2014.01)
C03C 17/06 (2006.01)
C03C 17/23 (2006.01)
(96) 12.12.2017
(96) 17825573.3
(73) SAINT-GOBAIN GLASS FRANCE, 92400 Courbevoie, FR
(72) Legois, Vincent, 45110 Germigny des Prés, FR
Rachet, Vincent, 45590 Saint-Cyr en Val, FR
Tondeu, Thomas, 45600 Sully, FR
(54) **Laminované zasklení, které má elektricky vodivou vrstvu s linií ablace, jejíž okraje nemají lemy a jsou mírně šikmé**
(32) 1662422
(31) 14.12.2016
(33) FR
(86) PCT/FR2017/053522
(87) WO 2018/109364
(74) FISCHER IP s.r.o., Na hrobci 294/5, Praha 2, Nové Město, 12800

(97) **EP 3555231**
(47) 26.07.2023
(97) 21.06.2018
(51) **B01J 3/00** (2006.01)
C10G 1/10 (2006.01)
C10L 1/02 (2006.01)
C10L 1/04 (2006.01)
C10G 1/06 (2006.01)
C10G 1/08 (2006.01)
B01J 19/20 (2006.01)
B01J 19/24 (2006.01)
B01J 3/02 (2006.01)
(96) 14.12.2017
(96) 17881334.1
(73) Mura Technology Limited, London EC2V 7EE, GB
(72) HUMPHREYS, Leonard James, Roseville Chase, NSW 2069, AU
ROWLANDS, William, Neil, Alexandria, NSW 2015, AU
(54) **Metoda výroby biooleje přeměnou polymerního materiálu ve formě směsi taveniny s nadkritickou vodou**
(32) 2016905177
(31) 14.12.2016
(33) AU
(86) PCT/AU2017/000278
(87) WO 2018/107204
(74) ZIVKO MIJATOVIĆ & PARTNERS s.r.o., Jugoslávských partyzánů 639/26, Praha 6, Bubeneč, 16000

(97) **EP 3556184**
(47) 12.07.2023
(97) 28.06.2018
(51) **H05H 1/28** (2006.01)

B23K 9/32 (2006.01)
H05H 1/34 (2006.01)
(96) 18.12.2017
(96) 17829440.1
(73) Hypertherm, Inc., Hanover, NH 03755, US
(72) BELIVEAU, Jeremy, Hanover, NH 03755, US
(54) **Připojování plazmových obloukových hořáků a související systémy a způsoby**
(32) 201662436203 P
(31) 19.12.2016
(33) US
(86) PCT/US2017/067046
(87) WO 2018/118790
(74) Havlík Švorčík a partneři, advokátní a patentová kancelář, JUDr. Michal Havlík, Hálkova 1406/2, Praha 2, Nové Město, 12000

(97) **EP 3569851**
(47) 26.07.2023
(97) 20.11.2019
(51) **F02D 41/22** (2006.01)
F02D 41/14 (2006.01)
F02B 77/08 (2006.01)
F02D 41/38 (2006.01)
F02D 41/40 (2006.01)
F02B 53/00 (2006.01)
F02B 53/02 (2006.01)
F01C 1/22 (2006.01)
G01M 15/04 (2006.01)
G01M 15/11 (2006.01)

(96) 15.05.2019
(96) 19174747.6
(73) Pratt & Whitney Canada Corp., Longueuil, Québec J4G 1A1, CA
(72) LANKTREE, Michael, Longueuil, Québec J4G 1A1, CA
GAGNON - MARTIN, David, Longueuil, Québec J4G 1A1, CA
VILLENEUVE, Bruno, Longueuil, Québec J4G 1A1, CA
(54) **Způsob a systém pro detekování nefunkční spalovací komory**
(32) 201815980724
(31) 15.05.2018
(33) US
(74) Havlík Švorčík a partneři, advokátní a patentová kancelář, JUDr. Michal Havlík, Hálkova 1406/2, Praha 2, Nové Město, 12000

(97) **EP 3575009**
(47) 20.09.2023
(97) 04.12.2019
(51) **B21D 22/21** (2006.01)
B21D 22/20 (2006.01)
B21D 22/26 (2006.01)
B21D 53/88 (2006.01)
(96) 19.05.2011
(96) 19180402.0
(73) Nippon Steel Corporation, Tokyo 100-8071, JP
(72) TANAKA, Yasuharu, Tokyo 100-8071, JP
MIYAGI, Takashi, Tokyo 100-8071, JP
OGAWA, Misao, Tokyo 100-8071, JP
UCHIYAMA, Shigeru, Tokyo 100-8071, JP
(54) **Způsob tváření součástí ve tvaru L lisováním**
(32) 2010115208
(31) 19.05.2010
(33) JP
(74) PATENTSERVIS Praha a.s., Na Podkovce 281/10, Praha 4, Podolí, 14700

(97) **EP 3581281**
(47) 05.07.2023
(97) 18.12.2019
(51) **B06B 1/16** (2006.01)
(96) 20.05.2019
(96) 19175447.2
(73) Terex GB Limited, Dungannon County Tyrone BT71 4DR, GB
(72) MURPHY, Glenn, Craigavon, County Armagh BT65 5BH, GB
(54) **Mechanicky nastavitelný systém vibračního pohonu**
(32) 201808690
(31) 28.05.2018
(33) GB
(74) PatentEnter s.r.o., Koliště 1965/13a, Brno, Černá Pole, 60200

- (97) **EP 3597749**
(47) 26.07.2023
(97) 22.01.2020
(51) **C12N 15/11** (2006.01)
A61K 38/46 (2006.01)
C12N 15/90 (2006.01)
C12N 15/10 (2006.01)
C12N 15/63 (2006.01)
C12N 9/22 (2006.01)
(96) 15.03.2013
(96) 19157590.1
(73) The Regents of the University of California, Oakland, CA 94607, US
University of Vienna, 1010 Vienna, AT
Charpentier, Emmanuelle, Max Planck Unit for the Science of Pathogens,
10117 Berlin, DE
(72) CHARPENTIER, Emmanuelle, 10117 Berlin, DE
JINEK, Martin, Berkeley, CA 94709, US
DOUDNA CATE, James Harrison, Berkeley, CA 94705, US
LIM, Wendell, San Francisco, CA 94118, US
QI, Lei, Albany, CA 94706, US
CHYLINSKI, Krzysztof, 1110 Vienna, AT
DOUDNA, Jennifer A., Berkeley, CA 94705, US
(54) **Způsoby a kompozice pro RNA-řízenou modifikaci cílové DNA a pro
RNA-řízenou modulaci transkripce**
(32) 201261652086 P, 201261716256 P, 201361757640 P, 201361765576 P
(31) 25.05.2012, 19.10.2012, 28.01.2013, 15.02.2013
(33) US, US, US, US
(74) PatentEnter s.r.o., Koliště 1965/13a, Brno, Černá Pole, 60200
-
- (97) **EP 3600491**
(47) 09.08.2023
(97) 04.10.2018
(51) **A61M 5/00** (2006.01)
A61M 5/315 (2006.01)
A61M 5/178 (2006.01)
(96) 20.03.2018
(96) 18716743.2
(73) Amgen Inc., Thousand Oaks, California 91320-1799, US
(72) KETELAARS, Jeroen, 4827 MC Breda, NL
LEKA, Lawrence, G., Santa Barbara, CA 93160, US
PEREZ, Ernesto, J., San Juan 00926, PR
REY, Manuel, San Juan, PR
RIVERA, Jomasoel, Caguas 00949, PR
TAPIA, Javier, O., Gurabo, PR
VAN WEZEL, Martin, NL-4811 AG Breda, NL
VAZQUEZ, Francisco, Almedina, Cayey 00729, PR
WAH REYES, Noel, Canovanas 00729, PR
(54) **Systém a způsob montáže písní tyče a injekční stříkačky**
(32) 201762477521 P
(31) 28.03.2017
(33) US
(86) PCT/US2018/023306
(87) WO 2018/183039
(74) Mgr. Jana Šuranová Traplová advokátka, Přístavní 24, Praha 7, 17000
-
- (97) **EP 3606504**
(47) 19.07.2023
(97) 11.10.2018
(51) **A61K 9/00** (2006.01)
A61K 39/00 (2006.01)
A61K 47/18 (2017.01)
A61K 47/26 (2006.01)
C07K 16/28 (2006.01)
(96) 23.03.2018
(96) 18719338.8
(73) Regeneron Pharmaceuticals, Inc., Tarrytown, NY 10591-6707, US
(72) HU, Qingyan, Tarrytown, New York 10591, US
LIU, Dingjiang, Tarrytown, New York 10591, US
(54) **Stabilní profilátková formulace**
(32) 201762482270 P
(31) 06.04.2017
(33) US
-
- (86) PCT/US2018/024032
(87) WO 2018/187057
(74) A. Holas & partner, Ing. Mgr. Hana Holasová, Křížová 105/4, Brno, Staré
Brno, 60300
-
- (97) **EP 3619330**
(47) 05.07.2023
(97) 08.11.2018
(51) **C21D 6/00** (2006.01)
C23C 2/02 (2006.01)
C21D 9/46 (2006.01)
C22C 38/02 (2006.01)
(96) 07.05.2018
(96) 18725143.4
(73) ArcelorMittal, 1160 Luxembourg, LU
(72) VENKATASURYA, Pavan C, East Chicago, Indiana 46312-2939, US
CHAKRABORTY, Anirban, Chesterton, Indiana 46304, US
GHASSEMI-ARMAKI, Hassan, Schererville, IN 46375, US
(54) **Způsob výroby vysoce pevného ocelového plechu s vysokou tažností,
tvarovatelností a svařitelností a získaný ocelový plech**
(32) PCT/IB2017/052631
(31) 05.05.2017
(33) IB
(86) PCT/EP2018/061722
(87) WO 2018/202916
(74) A. Holas & partner, Ing. Mgr. Hana Holasová, Křížová 105/4, Brno, Staré
Brno, 60300
-
- (97) **EP 3621905**
(47) 19.07.2023
(97) 15.11.2018
(51) **B65G 65/00** (2006.01)
B65G 65/23 (2006.01)
B23P 19/00 (2006.01)
B66F 9/02 (2006.01)
(96) 26.04.2018
(96) 18726905.5
(73) IDH Technische Produkte GmbH, 08371 Glauchau, DE
(72) OLIJNYK, Tobias, 08396 Waldenburg, DE
(54) **Zařízení pro výměnu nádob**
(32) 102017004410
(31) 09.05.2017
(33) DE
(86) PCT/DE2018/000121
(87) WO 2018/206028
(74) THK Legal s.r.o., Přístavní 24, Praha 7, 17000
-
- (97) **EP 3632373**
(47) 09.08.2023
(97) 08.04.2020
(51) **A61D 7/04** (2006.01)
A61M 15/00 (2006.01)
B05B 11/00 (2023.01)
A61M 15/08 (2006.01)
A61M 16/08 (2006.01)
A61M 16/20 (2006.01)
(96) 19.08.2014
(96) 19211975.8
(73) Boehringer Ingelheim Vetmedica GmbH, 55216 Ingelheim am Rhein, DE
(72) RAHMEL, Marcus Rainer, 55216 Ingelheim am Rhein, DE
AVEN, Michael, 55216 Ingelheim am Rhein, DE
FRANZMANN, Benjamin, 55216 Ingelheim am Rhein, DE
SCHUY, Steffen, 55216 Ingelheim am Rhein, DE
WACHTEL, Herbert, 55216 Ingelheim am Rhein, DE
CHRIST, Alexander, 50769 Koeln, DE
WERGEN, Horst, 50769 Koeln, DE
ENDERT, Guido, 50769 Koeln, DE
(54) **Inhalátor**
(32) 13004111
(31) 20.08.2013
(33) EP
(74) JUDr. Petra Sauvage de Brantes, Korunní 810/104, Praha 10, Vinohrady,
10100
-
- (97) **EP 3648025**
(47) 23.08.2023

(97) 06.05.2020		(51) B29C 33/00	(2006.01)
(51) G06Q 10/08	(2023.01)	B29C 70/54	(2006.01)
(96) 18.10.2019		B29C 43/04	(2006.01)
(96) 19203985.7		B29C 43/36	(2006.01)
(73) Savoye, 21000 Dijon, FR		B29C 70/48	(2006.01)
(72) PIETROWICZ, Stéphane, 21220 Fixin, FR		B29K 105/06	(2006.01)
COLLIN, Jean-Michel, 21190 Merceuil, FR		B29K 463/00	(2006.01)
VACHER, Blandine, 03340 NEUILLY-LE-RE AL, FR		B29C 43/18	(2006.01)
(54) Postup řízení v režimu třídění vyrovnávacího systému pro ukládání a sekvencování nákladů do a odpovídající řídicí jednotka		B29K 105/08	(2006.01)
(32) 1860027		B29L 31/30	(2006.01)
(31) 30.10.2018		(96) 22.10.2018	
(33) FR		(96) 18795785.7	
(74) Mgr. Jana Šuranová Traplová advokátka, Přístavní 24, Praha 7, 17000		(73) McLaren Automotive Limited, Woking, Surrey GU21 4YH, GB	
		(72) SANTONI, Claudio, Woking Surrey GU21 4YH, GB	
(97) EP 3656694		(54) Uspořádání lisování	
(47) 19.07.2023		(32) 201717411	
(97) 27.05.2020		(31) 23.10.2017	
(51) B65D 47/20	(2006.01)	(33) GB	
A61J 1/20	(2006.01)	(86) PCT/GB2018/053049	
(96) 14.06.2016		(87) WO 2019/081904	
(96) 19216871.4		(74) ŽOVICOVÁ & ŽOVIC IP, s.r.o., Záhradnícka 36, Bratislava 82108	
(73) Boehringer Ingelheim Vetmedica GmbH, 55216 Ingelheim am Rhein, DE			
(72) RAHMEL, Marcus Rainer, 55216 Ingelheim am Rhein, DE		(97) EP 3725716	
ENDERT, Guido, 50769 Koeln, DE		(47) 07.06.2023	
WERGEN, Horst, 50769 Koeln, DE		(97) 20.06.2019	
RUF, Jonas, 50769 Köln, DE		(51) B65H 29/06	(2006.01)
(54) Spojovací systém a systém nádob s nakloněnou křehkou linií		G01N 21/84	(2006.01)
(32) 15020096, 15020095		G01N 21/95	(2006.01)
(31) 16.06.2015, 16.06.2015		B31B 70/92	(2017.01)
(33) EP, EP		G01N 21/89	(2006.01)
(74) JUDr. Petra Sauvage de Brantes, Korunní 810/104, Praha 10, Vinohrady, 10100		B31B 70/00	(2017.01)
		G01N 21/86	(2006.01)
		B65H 31/24	(2006.01)
		B65H 29/62	(2006.01)
		B65H 29/58	(2006.01)
		B65H 29/12	(2006.01)
		G07C 3/14	(2006.01)
		(96) 11.12.2017	
(97) EP 3686532		(96) 17842321.6	
(47) 23.08.2023		(73) Lapeyra Y Taltavull Comercial, S.L., 08025 Barcelona, ES	
(97) 28.03.2019		(72) Fornos Jové, Alejandro, 08025 Barcelona, ES	
(51) F26B 13/18	(2006.01)	(54) Systém ke kontrole sáčků a stroj k vizuální kontrole sáčků	
D21F 5/10	(2006.01)	(86) PCT/ES2017/070806	
F26B 23/00	(2006.01)	(87) WO 2019/115840	
(96) 30.07.2018		(74) FAJNOR IP s.r.o., Pobřežní 249/46, Praha 8, Karlín, 18600	
(96) 18858092.2			
(73) Kurita Water Industries Ltd., Tokyo 164-0001, JP		(97) EP 3740504	
(72) MORI, Shintaro, Tokyo 164-0001, JP		(47) 19.07.2023	
UJIIE, Shogo, Tokyo 164-0001, JP		(97) 25.07.2019	
LIN, Qian, Tokyo 164-0001, JP		(51) C07K 16/28	(2006.01)
(54) Způsob zlepšení účinnosti parního ohřevu a způsob výroby papíru		A61P 35/00	(2006.01)
(32) 2017181476		A61K 39/395	(2006.01)
(31) 21.09.2017		(96) 16.01.2019	
(33) JP		(96) 19702014.2	
(86) PCT/JP2018/028433		(73) Argex BVBA, 9052 Gent, BE	
(87) WO 2019/058765		(72) VAN ROMPAEY, Luc, 9052 Zwijnaarde, BE	
(74) Havlík Švorčík a partneři, advokátní a patentová kancelář, JUDr. Michal Havlík, Hálkova 1406/2, Praha 2, Nové Město, 12000		DELAHAYE, Tim, 9052 Zwijnaarde, BE	
		MOSHIR, Mahan, 9052 Zwijnaarde, BE	
		ZABROCKI, Piotr, 9052 Zwijnaarde, BE	
(97) EP 3691268		(54) Kombinovaná terapie CD70	
(47) 30.08.2023		(32) 201800649	
(97) 05.08.2020		(31) 16.01.2018	
(51) H04N 19/172	(2014.01)	(33) GB	
H04N 19/70	(2014.01)	(86) PCT/EP2019/051058	
H04N 19/46	(2014.01)	(87) WO 2019/141732	
H04N 19/103	(2014.01)	(74) THK Legal s.r.o., Přístavní 24, Praha 7, 17000	
(96) 11.10.2011			
(96) 20162441.8		(97) EP 3749265	
(73) Microsoft Technology Licensing, LLC, Redmond, WA 98052-6399, US		(47) 28.06.2023	
(72) SULLIVAN, Gary J., Redmond, WA 98052-6399, US		(97) 30.04.2020	
(54) Snižování latence při kódování a dekódování videa		(51) A61F 9/04	(2006.01)
(32) 201161571553 P		A61F 9/06	(2006.01)
(31) 30.06.2011		(96) 30.09.2019	
(33) US		(96) 19876533.1	
(74) Havlík Švorčík a partneři, advokátní a patentová kancelář, JUDr. Michal Havlík, Hálkova 1406/2, Praha 2, Nové Město, 12000		(73) TECMEN ELECTRONICS CO., LTD, Nanjing, Jiangsu 211500, CN	
		(72) WU, Ziqian, Nanjing, Jiangsu 210031, CN	
(97) EP 3700729			
(47) 26.07.2023			
(97) 02.05.2019			

- (54) **Kombinace brýlí a obličejové masky**
(32) 201811239716, 201821720908 U
(31) 23.10.2018, 23.10.2018
(33) CN, CN
(86) PCT/CN2019/109313
(87) WO 2020/083010
(74) THK Legal s.r.o., Přístavní 24, Praha 7, 17000
-
- (97) **EP 3768879**
(47) 19.07.2023
(97) 26.09.2019
(51) **C25B 15/02** (2021.01)
C25B 1/04 (2021.01)
C25B 1/02 (2006.01)
(96) 20.03.2019
(96) 19716006.2
(73) Technion Research and Development Foundation Ltd., 3200004 Haifa, IL
(72) GRADER, Gideon, 3440219 Haifa, IL
SHTER, Gennady, 3680302 Neshar, IL
DOTAN, Hen, 3787000 Richan, IL
ROTHSCHILD, Avner, 3475202 Haifa, IL
LANDMAN, Avigail, 3269705 Haifa, IL
(54) **Systém a způsob pro výrobu plynů**
(32) 25825218
(31) 20.03.2018
(33) IL
(86) PCT/IL2019/050314
(87) WO 2019/180717
(74) ZIVKO MIJATOVIC & PARTNERS s.r.o., Jugoslávských partyzánů 639/26, Praha 6, Bubeneč, 16000
-
- (97) **EP 3774306**
(47) 26.07.2023
(97) 03.10.2019
(51) **B29C 70/44** (2006.01)
B29C 70/54 (2006.01)
(96) 29.03.2019
(96) 19716516.0
(73) McLaren Automotive Limited, Woking Surrey GU21 4YH, GB
(72) SANTONI, Claudio, Surrey GU21 4YH, GB
(54) **Membránové tváření**
(32) 201805320
(31) 29.03.2018
(33) GB
(86) PCT/GB2019/050909
(87) WO 2019/186185
(74) ŽOVICOVÁ & ŽOVIC IP, s.r.o., Záhradnícka 36, Bratislava, 82108
-
- (97) **EP 3775463**
(47) 09.08.2023
(97) 10.10.2019
(51) **E06B 9/58** (2006.01)
E06B 9/06 (2006.01)
(96) 02.04.2019
(96) 19717439.4
(73) Seuster KG, 58513 Lüdenscheid, DE
(72) FISCHER, Jörg, 44269 Dortmund, DE
(54) **Vrata s vodicím uspořádáním**
(32) 202018101842 U, 202019101520 U
(31) 05.04.2018, 18.03.2019
(33) DE, DE
(86) PCT/EP2019/058221
(87) WO 2019/192976
(74) KANIA, SEDLÁK, SMOLA, s.r.o., Mendlovo náměstí 907/1a, Brno, Staré Brno, 60300
-
- (97) **EP 3778621**
(47) 23.08.2023
(97) 17.10.2019
(51) **C07K 1/10** (2006.01)
C07K 1/02 (2006.01)
C07K 1/04 (2006.01)
C07K 7/06 (2006.01)
(96) 13.04.2019
(96) 19785772.5
(73) Jitsubo Co., Ltd., Yokohama-shi, Kanagawa 230-0045, JP
- (72) SUZUKI, Hideaki, Yokohama-shi, Kanagawa 230-0045, JP
MUTO, Susumu, Yokohama-shi, Kanagawa 230-0045, JP
FUJITA, Shuji, Yokohama-shi, Kanagawa 230-0045, JP
KUBO, Daisuke, Yokohama-shi, Kanagawa 230-0045, JP
(54) **Způsob syntézy peptidů**
(32) 2018077501
(31) 13.04.2018
(33) JP
(86) PCT/JP2019/016068
(87) WO 2019/198833
(74) Havlík Švorčík a partneři, advokátní a patentová kancelář, JUDr. Michal Havlík, Hálkova 1406/2, Praha 2, Nové Město, 12000
-
- (97) **EP 3782869**
(47) 12.07.2023
(97) 24.02.2021
(51) **B61L 27/16** (2022.01)
B61L 27/20 (2022.01)
B61L 3/00 (2006.01)
(96) 22.08.2019
(96) 19193069.2
(73) GTS Deutschland GmbH, 71254 Ditzingen, DE
(72) WIPPLINGER, Gerhard, 1170 Wien, AT
DE LA SIERRA APARICIO, Maria de los Ángeles, 28012 Madrid, ES
(54) **Způsob k řízení vlaku v rámci vlakového zabezpečovacího systému, vlakový zabezpečovací systém**
(74) Havlík Švorčík a partneři, advokátní a patentová kancelář, JUDr. Michal Havlík, Hálkova 1406/2, Praha 2, Nové Město, 12000
-
- (97) **EP 3786998**
(47) 28.06.2023
(97) 03.03.2021
(51) **H01H 3/42** (2006.01)
H01H 19/03 (2006.01)
H01H 19/36 (2006.01)
H04M 1/23 (2006.01)
(96) 17.10.2019
(96) 19203848.7
(73) Catalyst Lifestyle Limited, Hong Kong, CN
(72) Wright, Joshua, Hong Kong Sar, Hong Kong, CN
Lai, June, Hong Kong Sar, Hong Kong, CN
(54) **Sestava přepínače pro zapojení s přepínačem elektronického zařízení**
(32) 201916557364
(31) 30.08.2019
(33) US
(74) Havlík Švorčík a partneři, advokátní a patentová kancelář, JUDr. Otakar Švorčík, Hálkova 1406/2, Praha 2, Nové Město, 12000
-
- (97) **EP 3793395**
(47) 05.07.2023
(97) 21.11.2019
(51) **A44C 27/00** (2006.01)
A44C 17/04 (2006.01)
B44C 1/18 (2006.01)
C23C 14/00 (2006.01)
C23C 14/08 (2006.01)
C23C 14/18 (2006.01)
C23C 14/35 (2006.01)
C23C 14/58 (2006.01)
B44C 1/14 (2006.01)
C23C 14/16 (2006.01)
(96) 17.05.2019
(96) 19728894.7
(73) D. Swarovski KG, 6112 Wattens, AT
(72) RIEF, Alexander, Hong Kong, CN
RAUCH, Thomas, 6020 Innsbruck, AT
WOERDENWEBER, Jan, 6020 Innsbruck, AT
(54) **Způsob výroby dekorativního předmětu, jako je šperk**
(32) 18173372
(31) 18.05.2018
(33) EP
(86) PCT/EP2019/062874
(87) WO 2019/219944
(74) Rott, Růžička & Guttman a spol., Vyskočilova 1566, Praha 4, Michle, 14000

(97) EP 3798220		(31) 25.05.2018
(47) 23.08.2023		(33) EP
(97) 28.11.2019		(86) PCT/EP2019/063436
(51) C07D 225/06	(2006.01)	(87) WO 2019/224344
C07D 265/30	(2006.01)	(74) FAJNOR IP s.r.o., Pobřežní 249/46, Praha 8, Karlín, 18600
C07D 265/36	(2006.01)	
C07D 451/00	(2006.01)	
C07D 471/04	(2006.01)	
C07D 487/04	(2006.01)	(97) EP 3821358
C07D 491/048	(2006.01)	(47) 02.08.2023
C07D 495/04	(2006.01)	(97) 16.01.2020
C07D 495/08	(2006.01)	(51) G06F 21/55
C07D 513/04	(2006.01)	(2013.01)
A61K 31/165	(2006.01)	(96) 24.06.2019
A61P 25/08	(2006.01)	(96) 19745708.8
A61P 3/12	(2006.01)	(73) Wallix, 75008 Paris, FR
A61P 9/10	(2006.01)	(72) TAN, Meng, 92120 MONTRouGE, FR
A61P 25/00	(2006.01)	ADDA, Serge, 92160 Antony, FR
A61P 29/00	(2006.01)	(54) Metoda a zařízení pro detekci kompromitace cíle postranním útokem
(96) 22.05.2019		(32) 1856373
(96) 19808475.8		(31) 11.07.2018
(73) Shanghai Zhimeng Biopharma, Inc., Shanghai 201210, CN		(33) FR
(72) CHEN, Huanming, Shanghai 201210, CN		(86) PCT/FR2019/051544
LIANG, Bo, Shanghai 201210, CN		(87) WO 2020/012083
(54) Derivát p-fenylendiaminu jako regulátor draslíkového kanálu a způsob jeho přípravy a použití v lékařství		(74) PatentEnter s.r.o., Koliště 1965/13a, Brno, Černá Pole, 60200
(32) 201810493023		
(31) 22.05.2018		(97) EP 3831221
(33) CN		(47) 26.07.2023
(86) PCT/CN2019/088012		(97) 09.06.2021
(87) WO 2019/223732		(51) A24F 40/10
(74) ZIVKO MIJATOVIC & PARTNERS s.r.o., Jugoslávských partyzánů 639/26, Praha 6, Bubeneč, 16000		(2020.01)
		A24F 40/20
		(2020.01)
		A24F 40/46
		(2020.01)
		(96) 02.12.2019
		(96) 19212923.7
		(73) JT International S.A., 1202 Geneva, CH
		(72) WRIGHT, Alec, Guildford GU2 7SU, GB
		(54) Zařízení na generování aerosolu s porézním konvekčním ohřívacem
		(74) Mgr. Jana Šuranová Traplová advokátka, Přístavní 531/24, Praha 7, Holešovice, 17000
(97) EP 3798409		
(47) 12.07.2023		(97) EP 3862248
(97) 31.03.2021		(47) 09.08.2023
(51) E21B 17/042	(2006.01)	(97) 11.08.2021
(96) 24.09.2019		(51) B62B 9/10
(96) 19199254.4		(2006.01)
(73) Vallourec Oil and Gas France, 59620 Aulnoye-Aymeries, FR		B62B 7/06
Nippon Steel Corporation, Tokyo 100-8071, JP		(2006.01)
(72) FOTHERGILL, Alan, 92100 Boulogne-Billancourt, FR		(96) 20.09.2018
DUFRENE, Corey, 92100 Boulogne-Billancourt, FR		(96) 21166053.5
MARUTA, Satoshi, Tokyo 100-8071, JP		(73) Wonderland Switzerland AG, 6312 Steinhausen, CH
(54) Závitové spojení obsahující mezilehlé rameno		(72) DUAN, Xiao Song, Dongguan, Guangdong, CN
(74) FAJNOR IP s.r.o., Pobřežní 249/46, Praha 8, Karlín, 18600		(54) Zařízení dětského kočárku
		(32) 201710854623, 201711002973
		(31) 20.09.2017, 24.10.2017
		(33) CN, CN
		(74) ZIVKO MIJATOVIC & PARTNERS s.r.o., Jugoslávských partyzánů 639/26, Praha 6, Bubeneč, 16000
(97) EP 3799333		
(47) 06.09.2023		(97) EP 3865369
(97) 31.03.2021		(47) 05.07.2023
(51) H04J 13/00	(2011.01)	(97) 18.08.2021
H04J 11/00	(2006.01)	(51) B61K 3/00
(96) 02.10.2007		(2006.01)
(96) 20201661.4		B61K 9/04
(73) Nokia Solutions and Networks Oy, 02610 Espoo, FI		(2006.01)
(72) Korhonen, Juha Sakari, 02210 Espoo, FI		(96) 12.02.2020
Hooli, Kari Juhani, 90620 Oulu, FI		(96) 20305132.1
(54) Alokace sekvencí preambule		(73) ALSTOM Holdings, 93400 Saint-Ouen-sur-Seine, FR
(74) PatentEnter s.r.o., Koliště 1965/13a, Brno, Černá Pole, 60200		(72) JURDECZKA, Uwe, 38124 Braunschweig, DE
		HESSE, Gernot, 38120 Braunschweig, DE
		FRIEDRICH, Markus, 38159 Vechede, DE
		(54) Zařízení pro řízení mazání kol, související systém mazání kol kolejového vozidla, metoda pro řízení mazání kol a metoda parametrizace zařízení pro řízení mazání kol
		(74) PatentEnter s.r.o., Koliště 1965/13a, Brno, Černá Pole, 60200
(97) EP 3803028		
(47) 12.07.2023		(97) EP 3871955
(97) 28.11.2019		(47) 06.09.2023
(51) E21B 17/042	(2006.01)	(97) 01.09.2021
F16L 15/00	(2006.01)	(51) B62D 53/00
(96) 24.05.2019		(2006.01)
(96) 19726396.5		B62B 5/00
(73) Vallourec Oil and Gas France, 59620 Aulnoye-Aymeries, FR		(2006.01)
NIPPON STEEL CORPORATION, Chiyoda-ku Tokyo 100-8071, JP		(96) 27.02.2021
(72) BRIANE, Benoît, 92100 BOULOGNE-BILLANCOURT, FR		(96) 21000059.2
FOTHERGILL, Alan, 92100 BOULOGNE-BILLANCOURT, FR		
FOULOGNE, Anthony, 92100 BOULOGNE-BILLANCOURT, FR		
MARTIN, Pierre, 92100 BOULOGNE-BILLANCOURT, FR		
(54) Trubkovité závitové spojení		
(32) 18305639		

(73) WAMECH Producent Wozkow Przemyslowych Piotr i Albina Wasik Spolka Jawna, 30-435 Krakow, PL	(97) EP 3885685	
(72) Gruza, Antoni, 32-010 Kocmyrzów, PL	(47) 05.07.2023	
Mroczek, Marek, 30-658 Kraków, PL	(97) 29.09.2021	
(54) Transportní souprava	(51) F27B 9/24	(2006.01)
(32) 43306720	C04B 35/185	(2006.01)
(31) 27.02.2020	F27D 3/02	(2006.01)
(33) PL	B32B 18/00	(2006.01)
(74) Dobrosław Musil a partneři s.r.o., Zábrdovická 917/11b, Brno, Zábrdovice, 61500	C04B 35/488	(2006.01)
	C04B 35/626	(2006.01)
	C04B 41/00	(2006.01)
	C04B 41/50	(2006.01)
	C04B 41/87	(2006.01)
	F27D 3/00	(2006.01)
	(96) 19.03.2021	
	(96) 21163811.9	
	(73) Keratech S.p.A., 34076 Romans d'Isonzo, Gorizia, IT	
	(72) ROSMANIT, Paolo, I-34076 Romans d'Isonzo, GORIZIA, IT	
	(54) Váleček pro pece na keramické desky a způsob výroby tohoto válečku	
	(32) 202000006169	
	(31) 24.03.2020	
	(33) IT	
	(74) JUDr. Petra Sauvage de Brantes, Korunní 810/104, Praha 10, Vinohrady, 10100	
(97) EP 3880676	(97) EP 3887293	
(47) 02.08.2023	(47) 06.09.2023	
(97) 22.05.2020	(97) 04.06.2020	
(51) C07D 471/04	(51) B65G 65/00	(2006.01)
A61K 31/437	B65D 25/00	(2006.01)
A61K 31/444	(96) 28.11.2019	
A61K 31/4196	(96) 19813756.4	
A61P 35/00	(73) AUTOSTORE TECHNOLOGY AS, 5578 Nedre Vats, NO	
(96) 12.11.2019	(72) AUSTRHEIM, Trond, 5590 Etne, NO	
(96) 19813943.8	GRUENBECK, Uwe, 5576 Nedre Vats, NO	
(73) Pfizer Inc., New York, NY 10001-2192, US	(54) Skladovací kontejner pro automatizovaný skladovací a vyskladňovací systém	
(72) GALLEGO, Rebecca Anne, San Diego, California 92121, US	(32) 20181530	
NAIR, Sajiv Krishnan, San Diego, California 92121, US	(31) 28.11.2018	
KANIA, Robert Steven, San Diego, California 92121, US	(33) NO	
AHMAD, Omar Khaled, Cambridge, Massachusetts 02140, US	(86) PCT/EP2019/082955	
JOHNSON, Ted William, San Diego, California 92121, US	(87) WO 2020/109495	
TUTTLE, Jamison Bryce, Cambridge, Massachusetts 02139, US	(74) ŽOVICOVÁ & ŽOVIC IP, s.r.o., Záhradnícka 36, Bratislava, 82108	
JALALIE, Mehran, San Diego, California 92121, US		
MCTIGUE, Michele Ann, San Diego, California 92121, US		
ZHOU, Dahui, Groton, Connecticut 06340, US		
DEL BEL, Matthew L., San Diego, California 92121, US		
ZHOU, Ru, San Diego, California 92121, US		
HE, Mingying, San Diego, California 92121, US		
SCHMITT, Anne-Marie Dechert, Groton, CT 06340, US		
(54) Deriváty 2,3-dihydro-1H-pyrrolo[3,4-c]pyridin-1-onu jako inhibitory HPK1 pro léčbu rakoviny		
(32) 201862767602 P, 201962909970 P		
(31) 15.11.2018, 03.10.2019		
(33) US, US		
(86) PCT/IB2019/059702		
(87) WO 2020/100027		
(74) Havlík Švorčík a partneři, advokátní a patentová kancelář, JUDr. Martin Švorčík, Hálkova 1406/2, Praha 2, Nové Město, 12000		
(97) EP 3881945	(97) EP 3895253	
(47) 28.06.2023	(47) 02.08.2023	
(97) 22.09.2021	(97) 27.08.2020	
(51) B08B 1/04	(51) H01R 4/02	(2006.01)
B08B 3/02	H01R 43/02	(2006.01)
B08B 15/04	H01R 4/62	(2006.01)
(96) 11.03.2021	B23K 20/12	(2006.01)
(96) 21162128.9	H01R 4/34	(2006.01)
(73) MATADOR Automation, s. r. o., 018 41 Dubnica nad Váhom, SK	(96) 22.01.2020	
(72) Capek, Juraj, 914 41 Nemsová, SK	(96) 20701587.6	
Mudrák, Maros, 952 01 Vráble, SK	(73) Auto-Kabel Management GmbH, 79688 Hausen i.W., DE	
(54) Způsob čištění rotačně uloženého pracovního nástroje, zejména lemovací hlavy, zařízení k jeho provádění	(72) SCHARKOWSKI, Oliver, 03172 Schenkendöbern OT Atterwasch, DE	
(32) 500222020 U	(54) Elektrický vodič a způsob výroby elektrického vodiče	
(31) 15.03.2020	(32) 102019104318	
(33) SK	(31) 20.02.2019	
(74) Ing. Róbert Porubčan, Puškinova 19, Ivanka pri Dunaji, 900 28	(33) DE	
	(86) PCT/EP2020/051451	
	(87) WO 2020/169295	
	(74) Čermák a spol., JUDr. Karel Čermák Ph.D., LL.M., advokát, Elišky Peškové 735/15, Praha 5, Smíchov, 15000	
(97) EP 3885511	(97) EP 3898226	
(47) 12.07.2023	(47) 30.08.2023	
(97) 29.09.2021	(97) 25.06.2020	
(51) E04F 15/02	(51) B32B 5/02	(2006.01)
B29C 63/00	B32B 5/20	(2006.01)
(96) 24.03.2020	B32B 13/14	(2006.01)
(96) 20165196.5	D04H 1/4218	(2012.01)
(73) Surface Technologies GmbH & Co. KG, 15837 Baruth, DE	D04H 1/587	(2012.01)
(72) Buhlmann, Carsten, 15834 Rangsdorf, DE	(96) 18.12.2019	
Herrmann, Eberhard, 23970 Wismar, DE	(96) 19848914.8	
(54) Panel s lakovanou hranou panelu a způsob jeho výroby	(73) Owens Corning Intellectual Capital, LLC, Toledo, OH 43659, US	
(74) THK Legal s.r.o., Přístavní 24, Praha 7, 17000	(72) WANG, Xin, Fort Mill, SC 29715, US	

- (54) GEEL, Paul, 6869TB Heveadorp, NL
UV vytvrzovací potah tenké vrstvy na netkaných obkladových vrstvách
(32) 201862781770 P
(31) 19.12.2018
(33) US
(86) PCT/US2019/067040
(87) WO 2020/131990
(74) Havlík Švorčík a partneři, advokátní a patentová kancelář, JUDr. Michal Havlík, Hálkova 1406/2, Praha 2, Nové Město, 12000
-
- (97) **EP 3912797**
(47) 13.09.2023
(97) 23.07.2020
(51) **B29C 49/20** (2006.01)
B29C 49/42 (2006.01)
B29C 33/18 (2006.01)
B29L 31/00 (2006.01)
(96) 09.01.2020
(96) 20741547.2
(73) Yapp Automotive Systems Co., Ltd., Yangzhou, Jiangsu 225009, CN
(72) JIANG, Lin, Yangzhou, Jiangsu 225009, CN
XU, Songjun, Yangzhou, Jiangsu 225009, CN
WU, Lushun, Yangzhou, Jiangsu 225009, CN
GAO, Dejun, Yangzhou, Jiangsu 225009, CN
YANG, Zhongya, Yangzhou, Jiangsu 225009, CN
ZHANG, Chao, Yangzhou, Jiangsu 225009, CN
(54) **Pomůcka pro tvarování dutého tělesa a způsob tvarování**
(32) 201910036566
(31) 15.01.2019
(33) CN
(86) PCT/CN2020/071102
(87) WO 2020/147640
(74) ZIVKO MIJATOVIC & PARTNERS s.r.o., Jugoslávských partyzánů 639/26, Praha 6, Bubeneč, 16000
-
- (97) **EP 3913736**
(47) 26.07.2023
(97) 24.11.2021
(51) **H01Q 1/08** (2006.01)
H01Q 1/12 (2006.01)
H01Q 3/08 (2006.01)
H01Q 15/16 (2006.01)
H01Q 19/12 (2006.01)
(96) 15.01.2016
(96) 21185690.1
(73) Ubiquiti Inc., New York, NY 10017, US
(72) LEE, Jude, Fremont, 35514, US
(54) **Anténní systém s několika panely**
(32) 201462086525 P, 201562191232 P, 201514886744
(31) 02.12.2014, 10.07.2015, 19.10.2015
(33) US, US, US
(74) THK Legal s.r.o., Přístavní 531/24, Praha 7, Holešovice, 17000
-
- (97) **EP 3939319**
(47) 05.07.2023
(97) 17.09.2020
(51) **H04N 19/70** (2014.01)
H04N 19/119 (2014.01)
H04N 19/17 (2014.01)
H04N 19/174 (2014.01)
(96) 05.03.2020
(96) 20770098.0
(73) Telefonaktiebolaget LM Ericsson (publ), 164 83 Stockholm, SE
(72) SJÖBERG, Rickard, 113 62 STOCKHOLM, SE
DAMGHANIAN, Mitra, 19792 Upplands-Bro, SE
PETTERSSON, Martin, 186 34 Vallentuna, SE
STRÖM, Jacob, 117 32 STOCKHOLM, SE
(54) **Kódování videa zahrnující signalizaci pravoúhlé skupiny dlaždic**
(32) 201962816563 P
(31) 11.03.2019
(33) US
-
- (86) PCT/SE2020/050247
(87) WO 2020/185146
(74) JUDr. Petra Sauvage de Brantes, Korunní 810/104, Praha 10, Vinohrady, 10100
-
- (97) **EP 3941060**
(47) 30.08.2023
(97) 17.09.2020
(51) **H04N 19/513** (2014.01)
H04N 19/70 (2014.01)
H04N 19/132 (2014.01)
H04N 19/577 (2014.01)
H04N 19/11 (2014.01)
H04N 19/463 (2014.01)
H04N 19/52 (2014.01)
H04N 19/523 (2014.01)
(96) 11.02.2020
(96) 20769451.4
(73) LG Electronics Inc., SEOUL 07336, KR
(72) PARK, Naeri, Seoul 06772, KR
NAM, Junghak, Seoul 06772, KR
JANG, Hyeonmoon, Seoul 06772, KR
(54) **Způsob a zařízení pro inter predikci na základě DMVR a BDOF**
(32) 201962817504 P
(31) 12.03.2019
(33) US
(86) PCT/KR2020/001860
(87) WO 2020/184847
(74) JUDr. Petra Sauvage de Brantes, Korunní 810/104, Praha 10, Vinohrady, 10100
-
- (97) **EP 3942000**
(47) 16.08.2023
(97) 19.11.2020
(51) **C10G 7/00** (2006.01)
C10G 7/02 (2006.01)
C10G 45/44 (2006.01)
C10G 45/58 (2006.01)
C10G 67/02 (2006.01)
B01D 3/14 (2006.01)
C07C 7/04 (2006.01)
C07C 7/163 (2006.01)
(96) 14.05.2020
(96) 20733000.2
(73) Sulzer Management AG, 8401 Winterthur, CH
Bharat Petroleum Corporation Ltd., Mumbai 400 001, IN
(72) KALITA, Roomi, Houston, TX 77003, US
KANDA, Amit, Katy, TX 77494, US
RAVITEJ, Pamaraju, V., Mumbai 400074, IN
CHAUDHARY, Kondapalli, Shreya, Mumbai 400074, IN
BHARGAVA, Manish, Katy, TX 77494, US
(54) **Způsob výroby hexanu z proudu C5-C6 izomerizační jednotky za použití kolony s dělicí stěnou**
(32) 201962848217 P
(31) 15.05.2019
(33) US
(86) PCT/IB2020/000379
(87) WO 2020/229892
(74) INPARTNERS GROUP, Mgr. Lenka Musilová, Tuřanka 1519/115a, Brno, Slatina, 62700
-
- (97) **EP 3953102**
(47) 28.06.2023
(97) 15.10.2020
(51) **B23Q 39/04** (2006.01)
(96) 07.04.2020
(96) 20723210.9
(73) TECNO LOGICA S.R.L., 31027 Spresiano (TV), IT
(72) PIASENTIN, Mirko, 33170 Pordenone (PN), IT
(54) **Číslicově řízený obráběcí stroj**
(32) 201900005394
(31) 08.04.2019
(33) IT

(86) PCT/IB2020/053318		(51) B60N 2/30	(2006.01)
(87) WO 2020/208526		B60N 2/24	(2006.01)
(74) PatentEnter s.r.o., Koliště 1965/13a, Brno, Černá Pole, 60200		B60N 2/42	(2006.01)
		B60N 2/427	(2006.01)
(97) EP 3972824		B60N 2/70	(2006.01)
(47) 05.07.2023		B60N 2/22	(2006.01)
(97) 26.11.2020		(96) 28.05.2020	
(51) B29D 35/00	(2010.01)	(96) 20734806.1	
B29D 35/12	(2010.01)	(73) NEXTER Systems, 78034 Versailles Cedex, FR	
C08J 9/12	(2006.01)	(72) REYMOND, Angèle, 18023 Bourges, FR	
B29C 44/42	(2006.01)	DRESSY, Jean-Claude, 18023 Bourges, FR	
A43B 1/00	(2006.01)	VON EUW, Mathias, 18023 Bourges, FR	
A43B 13/18	(2006.01)	(54) Sedadlo pro vozidlo	
C08J 11/10	(2006.01)	(32) 1906662	
C08J 11/16	(2006.01)	(31) 24.06.2019	
B29C 44/34	(2006.01)	(33) FR	
(96) 18.05.2020		(86) PCT/IB2020/055069	
(96) 20808870.8		(87) WO 2020/260982	
(73) O2 Partners, LLC, Amherst, MA 01002, US		(74) Havlík Švorčík a partneři, advokátní a patentová kancelář, JUDr. Michal Havlík, Hálkova 1406/2, Praha 2, Nové Město, 12000	
(72) Falken, Robert, Solana Beach, California 92075, US			
(54) Biologicky rozložitelné, průmyslově kompostovatelné, a recyklovatelné, vstříkovaním formované mikrocelulární flexibilní pěny		(97) EP 4000735	
(32) 201916418968, 201962853805 P, 202016872656		(47) 02.08.2023	
(31) 21.05.2019, 29.05.2019, 12.05.2020		(97) 25.05.2022	
(33) US, US, US		(51) B02C 17/18	(2006.01)
(86) PCT/US2020/033477		B02C 17/16	(2006.01)
(87) WO 2020/236756		(96) 17.11.2021	
(74) THK Legal s.r.o., Přístavní 24, Praha 7, 17000		(96) 21208681.3	
		(73) Willy A. Bachofen AG, 4132 Muttenz, CH	
(97) EP 3979858		(72) MARTIN, Guillaume, 68440 Habsheim, FR	
(47) 02.08.2023		SIMONS, Benedikt, 76437 Rastatt, DE	
(97) 10.12.2020		(54) Kulový mlýn s míchadlem	
(51) A24F 40/46	(2020.01)	(32) 20208296	
A24F 40/20	(2020.01)	(31) 18.11.2020	
(96) 05.06.2020		(33) EP	
(96) 20729810.0		(74) AK Ondřej Čerych, Mgr. Ondřej Čerych, Národní 58/32, Praha 1, Nové Město, 11000	
(73) JT International S.A., 1202 Genève, CH			
(72) BOUCHUIGUIR, Layth Sliman, 1293 Bellevue, CH		(97) EP 4003747	
PLEVNIK, Marko, London Greater London NW3 2JR, GB		(47) 02.08.2023	
INOUE, Norihiko, London Greater London E1 3EX, GB		(97) 28.01.2021	
(54) Zařízení na generování aerosolu s nakloněnou ohřívací komorou		(51) B43K 23/00	(2006.01)
(32) 19179098		B43L 1/00	(2006.01)
(31) 07.06.2019		B43L 21/00	(2006.01)
(33) EP		B43L 21/04	(2006.01)
(86) PCT/EP2020/065739		(96) 16.07.2020	
(87) WO 2020/245435		(96) 20742939.0	
(74) Mgr. Jana Šuranová Traplová, advokátka, Přístavní 531/24, Praha 7, Holešovice, 17000		(73) Polyvision, Naamloze Vennootschap, 3600 Genk, BE	
		(72) PAREDIS, Mathijs, 3660 Opglabbeek, BE	
(97) EP 3982960		ROCHUS, Barbara, 3650 Dilsen-Stokkem, BE	
(47) 28.06.2023		DRIJKONINGEN, Jeroen, 3740 Bilzen, BE	
(97) 17.12.2020		TOMSIN, Stijn Henri J., 3770 Riemst, BE	
(51) A61K 31/444	(2006.01)	GHEKIERE, Lucas Andreas Gabriël, 3550 Houthalen, BE	
A61P 7/00	(2006.01)	COPPIETERS, Alexander Jeroen E., 3850 Nieuwerkerken, BE	
(96) 15.06.2020		VAN DE BROEK, Wout Bert K., Hamont-Achel 3930, BE	
(96) 20734283.3		(54) Držák pomůcek pro kovovou bílou tabuli	
(73) Kalvista Pharmaceuticals Limited, Porton Down, Salisbury SP4 0BF, Wiltshire, GB		(32) 201905480	
(72) FEENER, Edward Paul, North Reading, Massachusetts 01864, US		(31) 23.07.2019	
MARSH, Sally Louise, Salisbury, Wiltshire SP4 0BF, GB		(33) BE	
MAETZEL, Andreas, Chapel Hill, North Carolina 27516, US		(86) PCT/IB2020/056685	
SMITH, Michael David, Salt Lake City, Utah 84109, US		(87) WO 2021/014289	
YEA, Christopher Martyn, Salisbury, Wiltshire SP4 0BF, GB		(74) JUDr. Petra Sauvage de Brantes, Korunní 810/104, Praha 10, Vinohrady, 10100	
(54) Léčba hereditárního angioedému			
(32) 201962861725 P, 201910116		(97) EP 4007666	
(31) 14.06.2019, 15.07.2019		(47) 30.08.2023	
(33) US, GB		(97) 03.06.2021	
(86) PCT/GB2020/051439		(51) B21K 1/22	(2006.01)
(87) WO 2020/249977		B23P 15/00	(2006.01)
(74) Havlík Švorčík a partneři, advokátní a patentová kancelář, JUDr. Michal Havlík, Hálkova 1406/2, Praha 2, Nové Město, 12000		F01L 3/14	(2006.01)
		B21J 5/12	(2006.01)
(97) EP 3986747		(96) 22.07.2020	
(47) 28.06.2023		(96) 20747354.7	
(97) 30.12.2020		(73) Federal-Mogul Valvetrain GmbH, 30890 Barsinghausen, DE	
		(72) MATTHIAS, Thorsten, 30826 Garbsen, DE	
		SCHOBBER, Dirk, 31311 Uetze, DE	

(54) **Způsob a zařízení pro výrobu dutých vnitřně chlazených ventilů**
(32) 102019132085
(31) 27.11.2019
(33) DE
(86) PCT/EP2020/070669
(87) WO 2021/104688
(74) ZIVKO MIJATOVIĆ & PARTNERS s.r.o., Jugoslávských partyzánů 639/26, Praha 6, Bubeneč, 16000

(97) **EP 4037849**
(47) 23.08.2023
(97) 21.04.2022
(51) **B21C 47/00** (2006.01)
C25D 3/00 (2006.01)
B32B 3/08 (2006.01)
B32B 3/26 (2006.01)
B32B 7/02 (2019.01)
B32B 7/05 (2019.01)
B32B 15/04 (2006.01)
B32B 15/20 (2006.01)
C22C 9/00 (2006.01)

(96) 18.10.2021
(96) 21805381.7
(73) voestalpine Precision Strip GmbH, 3333 Böhlerwerk, AT
(72) GEGENHUBER, Robert, 4540 Bad Hall, AT
(54) **Kovový pás a způsob výroby tohoto kovového pásu**
(32) 20202429
(31) 16.10.2020
(33) EP
(86) PCT/EP2021/078835
(87) WO 2022/079319
(74) JUDr. Petra Sauvage de Brantes, Korunní 810/104, Praha 10, Vinohrady, 10100

(97) **EP 4038332**
(47) 23.08.2023
(97) 08.04.2021
(51) **F41A 3/26** (2006.01)
(96) 29.09.2020
(96) 20775890.5

(73) Glock Technology GmbH, 9170 Ferlach, AT
(72) BILGERI, Elmar, 9020 Klagenfurt am Wörthersee, AT
(54) **Závěr pro střelnou zbraň**
(32) 19201440
(31) 04.10.2019
(33) EP
(86) PCT/EP2020/077186
(87) WO 2021/063923
(74) JUDr. Petra Sauvage de Brantes, Korunní 810/104, Praha 10, Vinohrady, 10100

(97) **EP 4044885**
(47) 02.08.2023
(97) 22.04.2021
(51) **A47J 42/40** (2006.01)
A47J 42/42 (2006.01)

(96) 19.10.2020
(96) 20807497.1
(73) La Marzocco S.r.l., 50038 Scarperia (FI), IT
(72) DIONISIO, Andrea, 50038 Scarperia (FI), IT
(54) **Stroj na mletí kávy se zařízením pro detekci držáku filtru nebo filtru a způsob detekce držáku filtru nebo filtru**
(32) 201900019349
(31) 18.10.2019
(33) IT
(86) PCT/IB2020/059819
(87) WO 2021/074908
(74) Čermák a spol., JUDr. Karel Čermák Ph.D., LL.M., advokát, Elišky Peškové 735/15, Praha 5, Smíchov, 15000

(97) **EP 4048981**
(47) 06.09.2023
(97) 29.04.2021
(51) **G01F 1/56** (2006.01)
G01F 1/66 (2022.01)
G01F 15/00 (2006.01)

(96) 24.09.2020
(96) 20780654.8
(73) Endress + Hauser Flowtec AG, 4153 Reinach, CH
(72) SULZER, Thomas, 4058 Basel, CH
TSCHAMBSER, Florent, 68220 Helsingue, FR
DREHER, Lars, 79282 Ballrechten-Dottingen, DE

(54) **Způsob výroby měřicí trubice pro průtokoměr**
(32) 102019128542
(31) 22.10.2019
(33) DE
(86) PCT/EP2020/076672
(87) WO 2021/078462
(74) ZIVKO MIJATOVIĆ & PARTNERS s.r.o., Jugoslávských partyzánů 639/26, Praha 6, Bubeneč, 16000

(97) **EP 4065564**
(47) 26.07.2023
(97) 03.06.2021
(51) **C07D 249/12** (2006.01)
A01N 43/00 (2006.01)
A01N 43/653 (2006.01)

(96) 24.11.2020
(96) 20808161.2
(73) Bayer Aktiengesellschaft, 51373 Leverkusen, DE
(72) MÜLLER, Thomas, 60323 Frankfurt, DE
MOSRIN, Marc, 40789 Monheim am Rhein, DE
REINGRUBER, Anna, Maria, 64646 Heppenheim, DE
HELMKE, Hendrik, 65835 Liederbach, DE
ROSINGER, Christopher, Hugh, 65719 Hofheim, DE
DITTMER, Jan, 60316 Frankfurt, DE

(54) **Deriváty kyseliny [(1,5-difenyl-1H-1,2,4-triazol-3-yl)oxy]octové a jejich soli, přípravky na ochranu rostlin nebo plodin, které je obsahují, způsob jejich výroby a jejich použití jako safenerů**
(32) 19211511
(31) 26.11.2019
(33) EP
(86) PCT/EP2020/083167
(87) WO 2021/105101
(74) THK Legal s.r.o., Přístavní 531/24, Praha 7, Holešovice, 17000

(97) **EP 4081363**
(47) 02.08.2023
(97) 10.09.2021
(51) **B22F 12/67** (2021.01)
B29C 64/214 (2017.01)
B29C 64/153 (2017.01)
B33Y 30/00 (2015.01)
B05C 11/04 (2006.01)
B22F 10/28 (2021.01)

(96) 26.02.2021
(96) 21709362.4
(73) ALD Vacuum Technologies GmbH, 63457 Hanau, DE
(72) SCHÄFER, Karsten, 36088 Hünfeld, DE
NIEBLING, Arno, 63589 Linsengericht, DE
OSMANLIC, Fuad, 63500 Seligenstadt, DE
(54) **Stírací jednotka pro aditivní výrobní systém s práškovým výchozím materiálem**
(32) 102020105819
(31) 04.03.2020
(33) DE
(86) PCT/EP2021/054932
(87) WO 2021/175737
(74) Havlík Švorčík a partneři, advokátní a patentová kancelář, JUDr. Michal Havlík, Hálkova 1406/2, Praha 2, Nové Město, 12000

(97) **EP 4096383**
(47) 09.08.2023
(97) 05.08.2021
(51) **A01B 51/00** (2006.01)
A01B 63/24 (2006.01)
A01B 63/32 (2006.01)

(96) 21.01.2021
(96) 21702404.1
(73) Dondi S.p.A., 06083 Bastia Umbra (PG), IT
(72) QUATTRINI, Roberto, 06059 TODI, IT
(54) **Držák zemědělského nářadí**

(32) 202000001912
(31) 31.01.2020
(33) IT
(86) PCT/EP2021/051341
(87) WO 2021/151776
(74) PATENTSERVIS Praha a.s., Na Podkovce 281/10, Praha 4, Podolí, 14700

(97) **EP 4098507**
(47) 23.08.2023
(97) 07.12.2022
(51) **B61D 19/02** (2006.01)
E05F 15/40 (2015.01)
B61B 1/02 (2006.01)
(96) 25.05.2022
(96) 22175347.8
(73) Faiveley Transport Tours, 37701 Saint Pierre des Corps Cedex, FR
(72) VAUTIER, Fabien, 37270 Vézetz, FR
(54) **Řídicí a hnací sestava pro dveře dopravního vozidla, odpovídající vozidlo a způsob použití**
(32) 2105768
(31) 01.06.2021
(33) FR
(74) PatentEnter s.r.o., Koliště 1965/13a, Brno, Černá Pole, 60200

(97) **EP 4102085**
(47) 27.09.2023
(97) 14.12.2022
(51) **F16B 13/14** (2006.01)

(96) 11.06.2021
(96) 21178938.3
(73) RANIT-Befestigungssysteme GmbH, 45701 Herten, DE
(72) Giertulla, Roger, 44651 Herne, DE
Gräwe, Bernd, 45701 Herten, DE
(54) **Upevňovací systém k montáži dílců deskového tvaru**
(74) Kania, Sedlák, Smola, s.r.o., Mendlovo náměstí 907/1a, Brno, Staré Brno, 60300

(97) **EP 4116532**
(47) 26.07.2023
(97) 11.01.2023
(51) **E05D 1/04** (2006.01)
E05D 7/082 (2006.01)
E04D 13/035 (2006.01)
E05D 11/10 (2006.01)
E05D 11/06 (2006.01)
(96) 21.12.2021
(96) 21216433.9
(73) VKR Holding A/S, 2970 Hørsholm, DK
(72) JENSEN, Henrik, 2970 Hørsholm, DK
(54) **Manipulační a montážní sestava pro střešní okno**
(32) PA202170353
(31) 05.07.2021
(33) DK
(74) THK Legal s.r.o., Přístavní 24, Praha 7, 17000

Evropské patenty zachované v pozměněném nebo omezeném znění

V této části jsou uvedeny evropské patenty s účinky pro Českou republiku, které byly Evropským úřadem podle článku 102 Úmluvy o udělování evropských patentů zachovány v omezeném znění podle čl. 105a - 105c EPC 2000, nebo v pozměněném znění (§ 35f zákona č. 527/1990 Sb., v platném znění).

(97)	Datum oznámení o zachování patentu	(97)	Datum oznámení o zachování patentu
EP 1986494	18.10.2023	EP 2914248	18.10.2023
EP 2087046	18.10.2023	EP 3380554	18.10.2023
EP 2619063	18.10.2023		

Evropské patenty zrušené Evropským patentovým úřadem

Následující evropské patenty udělené Evropským patentovým úřadem s účinky pro Českou republiku byly zrušeny Evropským patentovým úřadem podle článku 102 Úmluvy o udělování evropských patentů (§ 35f odst 2 zákona č. 527/1990 Sb., v platném znění).

(97) EP 2588217	(97) EP 3175507	(97) EP 3408147
(97) EP 2661276	(97) EP 3218307	

MK4A

Zánik evropských patentů uplynutím doby platnosti

Následující evropské patenty udělené Evropským patentovým úřadem s účinky pro Českou republiku zanikly z důvodu uplynutí maximální doby platnosti patentu (§ 22 písm. a) zákona č. 527/1990 Sb., v platném znění).

(97) EP 1413701	(97) EP 1554409	(97) EP 1615384	(97) EP 2287204
(97) EP 1413749	(97) EP 1562531	(97) EP 1680552	(97) EP 2314319
(97) EP 1554195	(97) EP 1567193	(97) EP 2014304	(97) EP 3593784
(97) EP 1554315	(97) EP 1609518	(97) EP 2267926	

MM4A

Zánik evropských patentů nezaplacením poplatků za udržování platnosti patentu

Následující evropské patenty udělené Evropským patentovým úřadem s účinky pro Českou republiku zanikly pro nezaplacení poplatků za udržování platnosti patentu (§ 22 písm. b) zákona č. 527/1990 Sb., v platném znění).

(97) EP 1591334	(97) EP 2285237	(97) EP 2697611	(97) EP 3131902
(97) EP 1615730	(97) EP 2378213	(97) EP 2792272	(97) EP 3246203
(97) EP 1620396	(97) EP 2380871	(97) EP 2792806	(97) EP 3258809
(97) EP 1620456	(97) EP 2417384	(97) EP 2792822	(97) EP 3283080
(97) EP 1781478	(97) EP 2418941	(97) EP 2836587	(97) EP 3283590
(97) EP 1845207	(97) EP 2419104	(97) EP 2836588	(97) EP 3283719
(97) EP 1871416	(97) EP 2419314	(97) EP 2838808	(97) EP 3283801
(97) EP 1871912	(97) EP 2424657	(97) EP 2841268	(97) EP 3298334
(97) EP 1875115	(97) EP 2508592	(97) EP 2841363	(97) EP 3318268
(97) EP 1875116	(97) EP 2558148	(97) EP 2933547	(97) EP 3330257
(97) EP 1875910	(97) EP 2558636	(97) EP 2942121	(97) EP 3352636
(97) EP 1876897	(97) EP 2558809	(97) EP 2944815	(97) EP 3388586
(97) EP 1887150	(97) EP 2561149	(97) EP 2983647	(97) EP 3388588
(97) EP 1989955	(97) EP 2576319	(97) EP 2983671	(97) EP 3389341
(97) EP 2007416	(97) EP 2653423	(97) EP 2983706	(97) EP 3442353
(97) EP 2011837	(97) EP 2656937	(97) EP 2983859	(97) EP 3445214
(97) EP 2024621	(97) EP 2657008	(97) EP 2984026	(97) EP 3455020
(97) EP 2108537	(97) EP 2664434	(97) EP 2984194	(97) EP 3529203
(97) EP 2155485	(97) EP 2687250	(97) EP 2986393	(97) EP 3561360
(97) EP 2162149	(97) EP 2692737	(97) EP 2989129	(97) EP 3572845
(97) EP 2164536	(97) EP 2693885	(97) EP 2989145	(97) EP 3590928
(97) EP 2164872	(97) EP 2694484	(97) EP 2989654	(97) EP 3615478
(97) EP 2167644	(97) EP 2696690	(97) EP 2991667	(97) EP 3650405
(97) EP 2239359	(97) EP 2696827	(97) EP 2994066	(97) EP 3784408
(97) EP 2243886	(97) EP 2696828	(97) EP 2994067	(97) EP 3931675
(97) EP 2251547	(97) EP 2696878	(97) EP 2994172	
(97) EP 2253851	(97) EP 2697207	(97) EP 3010523	
(97) EP 2264251	(97) EP 2697318	(97) EP 3067130	

PD4A

Převod práv a ostatní změny majitelů evropských patentů

(97) EP 1829139	(97) EP 3026064
(73) LG Energy Solution, Ltd., Seoul 07335, KR	(73) Astellas Pharma Inc., Chuo-ku, Tokyo 103-8411, JP
(97) EP 1829139	(97) EP 3087058
(73) LG Chem, Ltd., 07336 Seoul, KR	(73) FMC Agro Singapore Pte. Ltd., Singapore 018983, SG
(97) EP 2421388	(97) EP 3102605
(73) Herbstreith & Fox KG, Pektin-Fabriken, 75305 Neuenbürg, DE	(73) Merck Sharp & Dohme LLC, Rahway, 07065, NJ, US
(97) EP 2421388	(97) EP 3184136
(73) Herbstreith & Fox GmbH & Co. KG Pektin-Fabriken, 75305 Neuenbürg, DE	(73) Sensile Medical AG, 4600 Olten, CH
(97) EP 2447442	(97) EP 3184136
(73) Herbstreith & Fox GmbH & Co. KG Pektin-Fabriken, 75305 Neuenbürg, DE	(73) Midas Pharma GmbH, 55218 Ingelheim, DE
(97) EP 2528141	(97) EP 3365367
(73) LG Energy Solution, Ltd., Seoul 07335, KR	(73) Redcoat Solutions, Inc., Rockingham, 22802, VA, US
(97) EP 2528141	(97) EP 3442944
(73) LG Chem, Ltd., 07336 Seoul, KR	(73) FMC Agro Singapore Pte. Ltd., Singapore 018983, SG
(97) EP 2655333	(97) EP 3498734
(73) FMC Agro Singapore Pte. Ltd., Singapore 018983, SG	(73) Merck Sharp & Dohme LLC, Rahway, 07065, NJ, US
(97) EP 2707390	(97) EP 3597749
(73) TRON - Translationale Onkologie an der Universitätsmedizin der Johannes Gutenberg- Universität Mainz gemeinnützige GmbH, 55131 Mainz, DE	(73) Charpentier, Emmanuelle, Max Planck Unit for the Science of Pathogens, 10117 Berlin, DE
(97) EP 2707390	(97) EP 3891145
(73) Astellas Pharma Inc., Chuo-ku, Tokyo 103-8411, JP	(73) Constellation Pharmaceuticals, Inc., Boston, 02210, MA, US
(97) EP 2861067	(97) EP 3935100
(73) FMC Agro Singapore Pte. Ltd., Singapore 018983, SG	(73) Polymer Competence Center Leoben GmbH, 8700 Leoben, AT

FG1K

Zapsané užité vzory - přehled podle čísel zápisu

V období uzávěrky tohoto čísla Věstníku zapsal Úřad průmyslového vlastnictví tyto užité vzory.

(11)	(51)		(11)	(51)		(11)	(51)	
37372	H 01 M	(2010.01)	37378	C 02 F 1/70	(2023.01)	37385	F 42 B 39/22	(2006.01)
	10/052		37379	F 16 K 31/10	(2006.01)	37386	G 01 N 21/33	(2006.01)
37373	A 47 L 11/29	(2006.01)	37380	F 16 K 31/08	(2006.01)	37387	E 04 B 1/24	(2006.01)
37374	E 04 H 17/08	(2006.01)	37381	E 04 H 6/10	(2006.01)	37388	E 05 B 81/06	(2014.01)
37375	E 04 H 17/08	(2006.01)	37382	E 04 F 11/18	(2006.01)	37389	H 02 G 3/08	(2006.01)
37376	A 23 C	(2006.01)	37383	C 12 Q 1/68	(2018.01)	37390	B 65 H 54/28	(2006.01)
	19/068		37384	E 04 H 4/14	(2006.01)			
37377	C 30 B 29/28	(2006.01)						

FG1K

Zapsané užité vzory - řazené podle MPT

(51)	A23C 19/068	(2006.01)	(51)	C12Q 1/68	(2018.01)
(11)	37376			C12Q 1/6844	(2018.01)
(21)	2023-41003			C12Q 1/686	(2018.01)
(22)	24.05.2023			C12Q 1/6876	(2018.01)
(47)	18.10.2023		(11)	37383	
(73)	Výzkumný ústav mlékárenský s.r.o., Praha 6, Vokovice, CZ		(21)	2023-41225	
(72)	Dráb Vladimír Ing., Sedlčany, CZ		(22)	16.08.2023	
	Bazalová Olga Mgr., Ph.D., České Budějovice, České Budějovice 2, CZ		(47)	18.10.2023	
	Kavková Miloslava Ing., Ph.D., Rudolfov, CZ		(73)	VÝZKUMNÝ A ŠLECHTITELSKÝ ÚSTAV OVOCNÁŘSKÝ	
(54)	Čerstvý nebo dohříváný sýr, obsahující antifungálně účinné			HOLOVOUSY s.r.o., Holovousy, CZ	
	metabolity produkované bakteriemi mléčného kvašení s pozitivním			Ústav experimentální botaniky AV ČR, v. v. i., Praha 6, Lysolaje, CZ	
	vlivem na trvanlivost sýrů		(72)	Žďárská Ivona Ing., Mžany, CZ	
(74)	NEOLEGAL - advokátní a patentová kancelář, Ing. Jaroslav Novotný,			Čmejlová Jana RNDr., Ph.D., Vitiňves, CZ	
	Římská 2135/45, Praha 2, Vinohrady, 12000			Sedlák Jiří Ing., Ph.D., Nový Bydžov, CZ	
				Suran Pavol Ing., Makov, SK	
(51)	A47L 11/29	(2006.01)		Holušová Kateřina Mgr., Ph.D., Hlušovice, CZ	
	A47L 11/30	(2006.01)		Bartoš Jan Mgr., Ph.D., Olomouc, Nové Sady, CZ	
	A47L 11/40	(2006.01)	(54)	Sada primerů pro stanovení alel markerů důležitých šlechtitelských	
	E01H 1/10	(2006.01)		znaků v jedné reakci metodou single-base extension u třešně ptačí	
(11)	37373			Prunus avium L.	
(21)	2023-40791		(74)	Ing. Ivona Žďárská, Stračovská Lhota 35, Mžany, 50315	
(22)	13.03.2023				
(47)	18.10.2023		(51)	C30B 29/28	(2006.01)
(73)	VLAPOS s.r.o., Praha 10, Hostivař, CZ			C30B 29/22	(2006.01)
(72)	Pospíšil Vladimír, Rokycany, Střed, CZ			H01S 3/16	(2006.01)
(54)	Sběrač vlhkosti		(11)	37377	
			(21)	2023-41025	
(51)	B65H 54/28	(2006.01)	(22)	31.05.2023	
	B65H 54/70	(2006.01)	(47)	18.10.2023	
	F16F 7/00	(2006.01)	(73)	Fyzikální ústav AV ČR, v. v. i., Praha 8, Libeň, CZ	
(11)	37390			CRYTUR, spol. s r.o., Turnov, CZ	
(21)	2023-41353			České vysoké učení technické v Praze, Praha 6, Dejvice, CZ	
(22)	05.10.2023		(72)	Pejchal Jan Ing., Ph.D., Praha 6, Střešovice, CZ	
(47)	18.10.2023			Níkl Martin prof. Ing., CSc., Praha 6, Střešovice, CZ	
(73)	Rieter CZ s.r.o., Ústí nad Orlicí, CZ			Nejezchleb Karel, Turnov, CZ	
(72)	Kubeš Miroslav Ing., Vysoké Mýto, Choceňské Předměstí, CZ			Havlíček Jan, Turnov, CZ	
(54)	Zařízení pro nastavování přítlaku křížové cívky na navijecí válec na			Šulc Jan Ing., Ph.D., Praha 2, Nové Město, CZ	
	pracovním místě dopřadacího stroje			Jelínková Helena prof. Ing., DrSc., Praha 2, Nové Město, CZ	
(74)	Dobroslav Musil a partneři s.r.o., Zábrdovická 917/11b, Brno, Zábrdovice,		(54)	Multikomponentní oxidický monokrystal, optický element a	
	61500			pevnolátkový laser	
			(74)	Mgr. Karel Bauer, Urešova 1266/2, Praha 4, Kunratice, 14800	
(51)	C02F 1/70	(2023.01)			
	C02F 103/06	(2006.01)	(51)	E04B 1/24	(2006.01)
(11)	37378			E04B 1/58	(2006.01)
(21)	2023-41055			E04C 3/04	(2006.01)
(22)	07.06.2023		(11)	37387	
(47)	18.10.2023		(21)	2023-41340	
(73)	TERAMED, s.r.o., Praha 5, Zbraslav, CZ		(22)	29.09.2023	
(72)	Mikeš Jiří Ing., MBA, Praha 6, Dejvice, CZ		(47)	18.10.2023	
	Beneš Petr Ing., Ph.D., Praha 6, Dejvice, CZ		(73)	Mareš Jiří Ing., Ph.D., Roztoky, CZ	
(54)	Ponorný aplikátor pyroforických částic redukčních činidel pro sanaci		(72)	Mareš Jiří Ing., Ph.D., Roztoky, CZ	
	podzemních vod		(54)	Rámová konstrukce pro řízení rozdělení vnitřních sil a deformací	

(74) Ing. Lenka Bobková, patentový zástupce, Kosmická 755/37, Praha 4, Háje, 14900

(51) **E04F 11/18** (2006.01)

(11) 37382

(21) **2023-41145**

(22) 14.07.2023

(47) 18.10.2023

(73) SCHNEIDER construction s.r.o., Bolatice, CZ

(72) Schneider Kamil, Bolatice, CZ

(54) **Uchycení výplňové tabule zábradelní výplně k pochůzně ploše, zejména k okraji balkonu**

(74) Ing. Pavel Nádvořník s.r.o., Klínová 620/1, Ostrava, Hulváky, 70900

(51) **E04H 17/08** (2006.01)

E04H 17/22 (2006.01)

(11) 37374

(21) **2023-40990**

(22) 18.05.2023

(47) 18.10.2023

(73) BAYO.S SE, Praha 9, Libeň, CZ

(72) Houžvík Jiří, Praha 4, CZ

Vejmělek Zdeněk Ing., Zlín, CZ

(54) **Sestava zavrtávací hlavy zemního vrutu se zemním vrutem**

(51) **E04H 17/08** (2006.01)

E04H 17/22 (2006.01)

(11) 37375

(21) **2023-40989**

(22) 18.05.2023

(47) 18.10.2023

(73) BAYO.S SE, Praha 9, Libeň, CZ

(72) Houžvík Jiří, Praha 4, CZ

Vejmělek Zdeněk Ing., Zlín, CZ

(54) **Sestava zemního vrutu se směrovými stabilizátory**

(51) **E04H 4/14** (2006.01)

(11) 37384

(21) **2023-41321**

(22) 25.09.2023

(47) 18.10.2023

(73) BOURNE/WILLIAM s.r.o., Stařeč, CZ

(72) Břinek Tomáš, Stařeč, CZ

(54) **Přelivová hrana bazénu, bazénová stěna a bazén s touto přelivovou hranou**

(74) artpatent, advokátní kancelář s.r.o., Dukelských hrdinů 976/12, Praha 7, Holešovice, 17000

(51) **E04H 6/10** (2006.01)

E04H 6/42 (2006.01)

G06V 20/54 (2022.01)

E01F 13/00 (2006.01)

(11) 37381

(21) **2023-41118**

(22) 29.06.2023

(47) 18.10.2023

(73) Lojkásek Vilém Ing., Třinec, Lyžbice, CZ

(72) Lojkásek Vilém Ing., Třinec, Lyžbice, CZ

(54) **Parkoviště s motivačním systémem**

(74) Mgr. David Troszok, advokát, Husova 401, Třinec, Staré Město, 73961

(51) **E05B 81/06** (2014.01)

E05B 81/34 (2014.01)

E05B 85/02 (2014.01)

(11) 37388

(21) **2023-41345**

(22) 02.10.2023

(47) 18.10.2023

(73) BRANO a.s., Hradec nad Moravicí, CZ

(72) Nováček Petr, Neplachovice, CZ

(54) **Ovladač automobilového zámku**

(74) FISCHER IP s.r.o., Na hrobci 294/5, Praha 2, Nové Město, 12800

(51) **F16K 31/08** (2006.01)

F16K 31/10 (2006.01)

F16K 21/00 (2006.01)

F16K 1/54 (2006.01)

(11) 37380

(21) **2023-41102**

(22) 26.06.2023

(47) 18.10.2023

(73) Západočeská univerzita v Plzni, Plzeň, Jižní Předměstí, CZ

PEVEKO, spol. s r. o., Uherské Hradiště, Jarošov, CZ

(72) Mach František Ing., Ph.D., Plzeň, Jižní Předměstí, CZ

Pospíšil Karel Ing., Plesná, CZ

Kuthan Jiří Ing., Plzeň, Jižní Předměstí, CZ

Vítek Martin Ing., Sadov, CZ

Juřík Martin Ing., Karlovy Vary, Doubí, CZ

Tomášů Bohumil, Buchlovice, CZ

Vlachynský Michal Ing., Uherské Hradiště, Mařatice, CZ

Hanák Karel, Uherské Hradiště, CZ

(54) **Elektromagnetický koaxiální ventil s regulací tlaku**

(74) POLÁČEK a kol. Patentová a známková kancelář, Ing. Jiří Poláček, Dominikánská 287/6, Plzeň, Vnitřní Město, 30100

(51) **F16K 31/10** (2006.01)

F16K 31/08 (2006.01)

(11) 37379

(21) **2023-41077**

(22) 16.06.2023

(47) 18.10.2023

(73) Západočeská univerzita v Plzni, Plzeň, Jižní Předměstí, CZ

PEVEKO, spol. s r. o., Uherské Hradiště, Jarošov, CZ

(72) Mach František Ing., Ph.D., Plzeň, Jižní Předměstí, CZ

Pospíšil Karel Ing., Plesná, CZ

Kuthan Jiří Ing., Plzeň, Jižní Předměstí, CZ

Vítek Martin Ing., Sadov, CZ

Juřík Martin Ing., Karlovy Vary, Doubí, CZ

Tomášů Bohumil, Buchlovice, CZ

Vlachynský Michal Ing., Uherské Hradiště, Mařatice, CZ

Hanák Karel, Uherské Hradiště, CZ

(54) **Elektromagnetický koaxiální ventil**

(74) POLÁČEK a kol. Patentová a známková kancelář, Ing. Jiří Poláček, Dominikánská 287/6, Plzeň, Vnitřní Město, 30100

(51) **F42B 39/22** (2006.01)

B65D 6/02 (2006.01)

(11) 37385

(21) **2023-41327**

(22) 26.09.2023

(47) 18.10.2023

(73) VKV HORÁK s.r.o., Brno, Přízřenice, CZ

(72) Horák Zdenek, Moravany, CZ

(54) **Přepravní a skladovací pouzdro**

(74) KANIA, SEDLÁK, SMOLA, s.r.o., Mendlovo náměstí 907/1a, Brno, Staré Brno, 60300

(51) **G01N 21/33** (2006.01)

(11) 37386

(21) **2023-41338**

(22) 29.09.2023

(47) 18.10.2023

(73) Vysoké učení technické v Brně, Brno, Veveří, CZ

Columbia press, a.s., Kolín, Kolín IV, CZ

(72) Bourek Jan, Sluštice, CZ

Převrtil Dušan, Kolín, Kolín I, CZ

Mervart Jan, Kutná Hora, Kaňk, CZ

Dzik Petr doc. Ing., Ph.D., Brno, Líšeň, CZ

Veselý Michal prof. Ing., CSc., Brno, Nový Lískovec, CZ

(54) **Dvouvrstvý kolorimetrický kyslíkový indikátor**

(74) INPROCHES Patentová a známková kancelář, Mgr. Alžběta Jurtíková, Mezírka 775/1, Brno, Veveří, 60200

(51) **H01M 10/052** (2010.01)

(11) 37372

(21) **2022-40495**

(22) 16.11.2022

(47) 18.10.2023

(73) TiTRON storage s.r.o., Praha 5, Smíchov, CZ

(72) Sedláček Robert, Otaslavice, CZ

(54) **Bateriový úložný systém**

(74) THK Legal s.r.o., Přístavní 531/24, Praha 7, Holešovice, 17000

(51) H02G 3/08 (2006.01)	(73) KOPOS KOLÍN a.s., Kolín, Kolín IV, CZ
H02G 3/12 (2006.01)	(72) Pospíšil Pavel Ing., Červené Pečky, CZ
(11) 37389	Němeček Jiří, DiS., Miskovice, CZ
(21) 2023-41349	(54) Sestava elektroinstalační krabice s protipožární odolností
(22) 03.10.2023	(74) artpatent, advokátní kancelář s.r.o., Dukelských hrdinů 976/12, Praha 7, Holešovice, 17000
(47) 18.10.2023	

Seznam majitelů zapsaných užitéch vzorů

(73)	(11)	(51)	(73)	(11)	(51)
BAYOS SE, Praha 9, Libeň, CZ	37374	E 04 H 17/08 (2006.01)	TiTRON storage s.r.o., Praha 5, Smíchov, CZ	37372	H 01 M 10/052 (2010.01)
BAYOS SE, Praha 9, Libeň, CZ	37375	E 04 H 17/08 (2006.01)	Ústav experimentální botaniky AV ČR, v. v. i., Praha 6, Lysolaje, CZ	37383	C 12 Q 1/68 (2018.01)
BOURNE/WILLIAM s.r.o., Stařeč, CZ	37384	E 04 H 4/14 (2006.01)	VKV HORÁK s.r.o., Brno, Přízřenice, CZ	37385	F 42 B 39/22 (2006.01)
BRANO a.s., Hradec nad Moravicí, CZ	37388	E 05 B 81/06 (2014.01)	VLAPOS s.r.o., Praha 10, Hostivař, CZ	37373	A 47 L 11/29 (2006.01)
Colognia press, a.s., Kolín, Kolín IV, CZ	37386	G 01 N 21/33 (2006.01)	Vysoké učení technické v Brně, Brno, Veveří, CZ	37386	G 01 N 21/33 (2006.01)
CRYTUR, spol. s r.o., Turnov, CZ	37377	C 30 B 29/28 (2006.01)	VÝZKUMNÝ A ŠLECHTITELSKÝ ÚSTAV OVOCNÁŘSKÝ HOLOVOUSY s.r.o., Holovousy, CZ	37383	C 12 Q 1/68 (2018.01)
České vysoké učení technické v Praze, Praha 6, Dejvice, CZ	37377	C 30 B 29/28 (2006.01)	Výzkumný ústav mlékárenský s.r.o., Praha 6, Vokovice, CZ	37376	A 23 C 19/068 (2006.01)
Fyzikální ústav AV ČR, v. v. i., Praha 8, Libeň, CZ	37377	C 30 B 29/28 (2006.01)	Západočeská univerzita v Plzni, Plzeň, Jižní Předměstí, CZ	37379	F 16 K 31/10 (2006.01)
KOPOS KOLÍN a.s., Kolín, Kolín IV, CZ	37389	H 02 G 3/08 (2006.01)	Západočeská univerzita v Plzni, Plzeň, Jižní Předměstí, CZ	37380	F 16 K 31/08 (2006.01)
PEVEKO, spol. s r. o., Uherské Hradiště, Jarošov, CZ	37379	F 16 K 31/10 (2006.01)	Lojkásek Vilém Ing., Trinec, Lyžbice, CZ	37381	E 04 H 6/10 (2006.01)
PEVEKO, spol. s r. o., Uherské Hradiště, Jarošov, CZ	37380	F 16 K 31/08 (2006.01)	Mareš Jiří Ing., Ph.D., Roztoky, CZ	37387	E 04 B 1/24 (2006.01)
Rieter CZ s.r.o., Ústí nad Orlicí, CZ	37390	B 65 H 54/28 (2006.01)			
SCHNEIDER construction s.r.o., Bolatice, CZ	37382	E 04 F 11/18 (2006.01)			
TERAMED, s.r.o., Praha 5, Zbraslav, CZ	37378	C 02 F 1/70 (2023.01)			

FG4Q

Zapsané průmyslové vzory - přehled podle čísel zápisu

V období uzávěrky tohoto čísla Věstníku zapsal Úřad průmyslového vlastnictví tyto průmyslové vzory:

(11) (51)
38219 20-03

FG4Q

Zapsané průmyslové vzory - přehled podle tříd

- (51) 20-03
(11) 38219
(21) 2021-41923
(22) 19.04.2021
(15) 20.10.2023
(54) **Grafické symboly**
(28) 12
(73) České vysoké učení technické v Praze, Praha 6, Dejvice, CZ
(72) Böhm Pavel Mgr., MBA, Nové Strašecí, CZ
Lešťák Tomáš, Hostivice, CZ
Hřebcová Helena Ing., Černošice, CZ
(74) Ing. Václav Kratochvíl, Husníkova 2086/22, Praha 5, Stodůlky, 15800

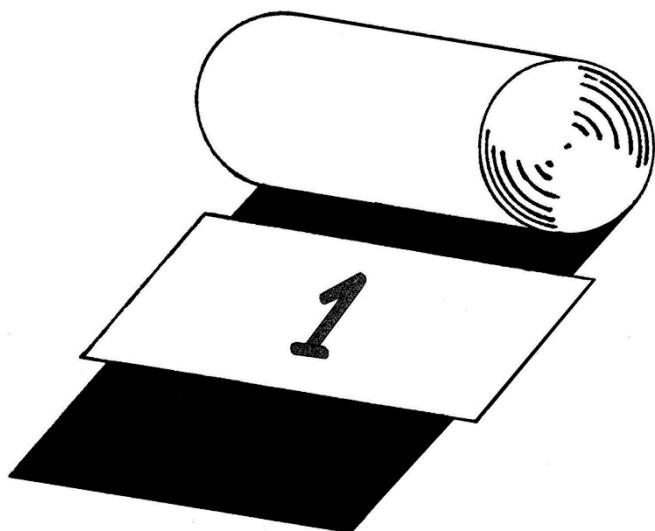

1.1

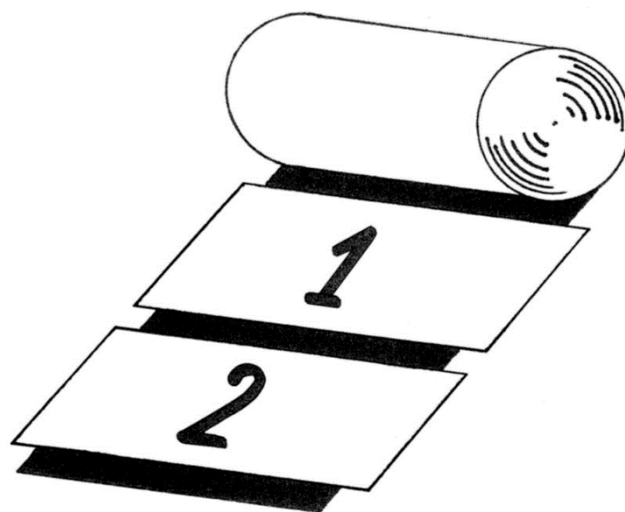

2.1

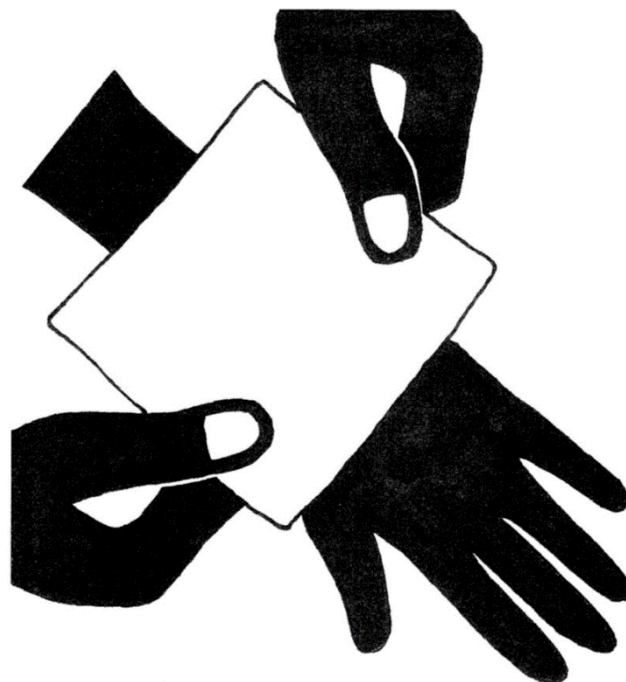

3.1

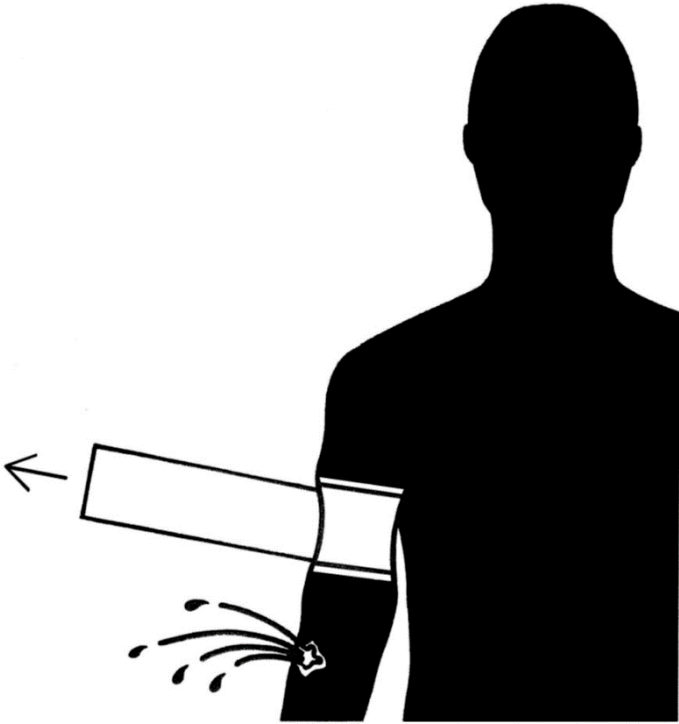

4.1

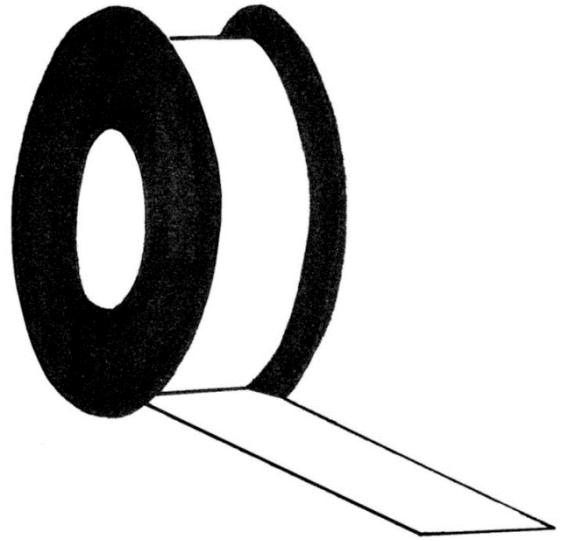

6.1

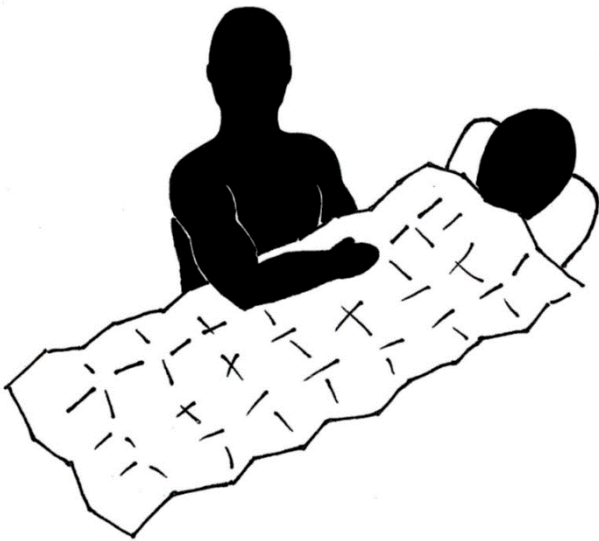

5.1



7.1

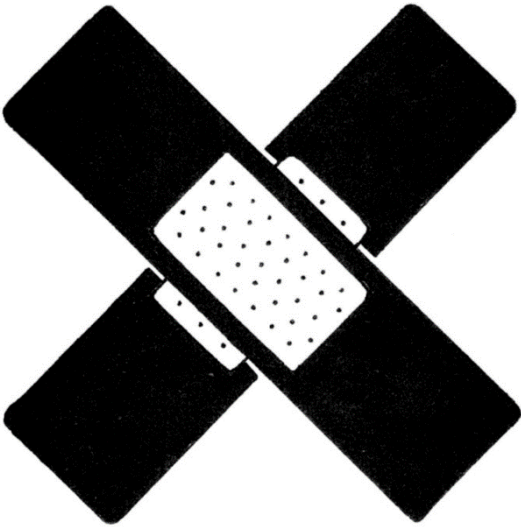

8.1



10.1



9.1



11.1

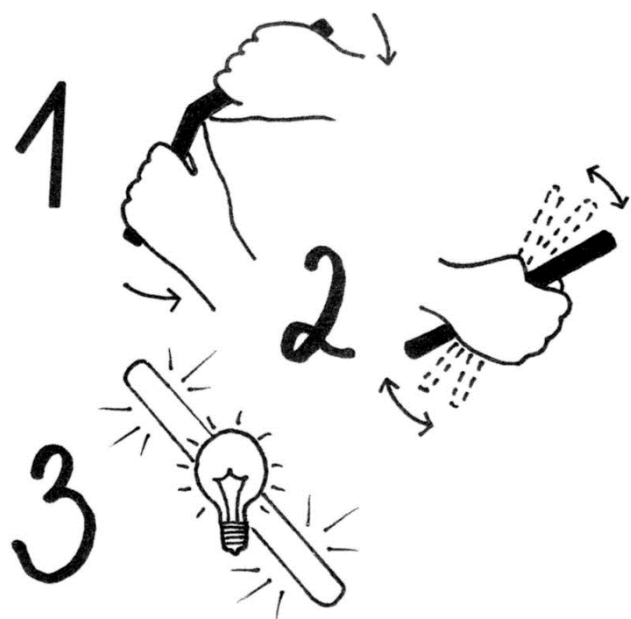

12.1

Seznam vlastníků zapsaných průmyslových vzorů

(73)	(11)	(51)
České vysoké učení technické v Praze, Praha 6, Dejvice, CZ	38219	20-03

Dodatková ochranná osvědčení pro léčiva a pro přípravky na ochranu rostlin

Podání žádosti o udělení osvědčení

- (22) 18.10.2023
(21) SPC/CZ2023/861
(71) Glaxo Group Limited, Stevenage, SG1 2NY, GB
(68) 3415531
(54) **BCMA (CD269/TNFRSF17) vazebné proteiny**
(92) EU/1/20/1474, 26.08.2020
(93) EU/1/20/1474, 26.08.2020, EU
(95) **BLENREP - belantamab mafodotin, léčivý přípravek**
-

Udělení osvědčení

- (73) Bayer CropScience Aktiengesellschaft, 40789 Monheim, DE
(68) 1675461
(11) 1675461/739
(54) **Synergické fungicidní kombinace účinných látek.**
(92) 5727-0, 13.10.2020
(93) 0743, 29.09.2020, LV
(95) **kombinace bixafen / trifloxystrobin, přípravek na ochranu rostlin**
(94) 28.09.2029
-

- (73) BASF SE, Ludwigshafen am Rhein, DE
(68) 2296466
(11) 2296466/811
(54) **Třísložkové herbicidní prostředky obsahující aminopyralid a imazamox**
(92) 5819-0, 08.02.2022
(93) R - 96/2021, 22.07.2021, PL
(95) **kombinace obsahující aminopyralid, chinmerak a imazamox, přípravek na ochranu rostlin**
(94) 16.06.2034
-

- (73) Novartis AG, 4056 Basel, CH
(68) 3172209
(11) 3172209/828
(54) **Tabletová formulace 2-fluor-n-methyl-4-[7-(chinolin-6-ylmethyl)imidazo[1,2-b][1,2,4]triazin-2-yl]benzamidu**
(92) EU/1/22/1650, 21.06.2022
(93) EU/1/22/1650, 21.06.2022, EU
(95) **Kapmatinib nebo jeho farmaceuticky přijatelná sůl, léčivý přípravek**
(94) 21.06.2037
-

- (73) Incyte Holdings Corporation, Wilmington, 19803, DE, US
(68) 2099447
(11) 2099447/832
(54) **IMIDAZOTRIAZINY A IMIDAZOPYRIMIDINY JAKO INHIBITORY KINÁZY**
(92) EU/1/22/1650, 21.06.2022
(93) EU/1/22/1650, 21.06.2022, EU
(95) **kapmatinib nebo jeho farmaceuticky přijatelná sůl, léčivý přípravek**
(94) 19.11.2032
-

Úřední rozhodnutí a oznámení

MK4A, MK4F

Zánik patentů a autorských osvědčení uplynutím doby platnosti

(11)	(21)	Int.Cl/(51)	(11)	(21)	Int.Cl/(51)
300042	2003-2887	8/D03C 7/06	302120	2003-2881	8/D03D 49/60

MM4A, MM4F

Zániky patentů a autorských osvědčení pro nezaplacení udržovacích poplatků

(11)	(21)	Int.Cl/(51)	(11)	(21)	Int.Cl/(51)
303834	2007-259	8/A61G 7/012	308358	2019-221	8/H04W 12/06
304832	2013-282	8/C21D 1/84	308400	2018-181	8/A61K 31/404
305224	2014-255	8/H02K 35/00	308956	2020-213	8/C12Q 1/68
305240	2014-254	8/B23Q 1/26	309045	2019-219	8/C07C 209/36
305513	2009-231	8/A43B 13/22			

MK1K

Zániky užitných vzorů uplynutím doby platnosti

(11)	(21)	(51)	(11)	(21)	(51)	
26252	2013-28651	B65F 1/00	(2006.01)	32879	2019-36090	C12Q 1/68 (2018.01)
26253	2013-28652	E01F 15/04	(2006.01)	32898	2019-36104	G01N 33/24 (2006.01)
26254	2013-28657	B65F 1/00	(2006.01)	32930	2019-36079	B64C 13/10 (2006.01)
26255	2013-28658	B65F 1/00	(2006.01)	32934	2019-36097	E04F 15/02 (2006.01)
26410	2013-28647	F16K 31/52	(2006.01)	32966	2019-36091	G01N 27/416 (2006.01)
26411	2013-28649	A61K 47/32	(2006.01)	32970	2019-36107	G08C 19/00 (2006.01)
26481	2013-28648	F04B 37/08	(2006.01)	33071	2019-36092	D04B 1/16 (2006.01)
26572	2013-28654	B25J 9/00	(2006.01)	33072	2019-36093	D04B 1/14 (2006.01)
26706	2013-28635	F26B 9/02	(2006.01)	33098	2019-36084	E05B 43/00 (2006.01)
26731	2013-28662	D06M 10/00	(2006.01)	33273	2019-36089	A61K 47/36 (2006.01)
29541	2016-32257	G07F 19/00	(2006.01)	33433	2019-36099	B25J 18/00 (2006.01)
30128	2016-32256	F42B 12/02	(2006.01)	33643	2019-36113	B65D 39/02 (2006.01)
32836	2019-36086	A43B 3/24	(2006.01)			

MK4Q

Zániky práva ze zapsaných průmyslových vzorů uplynutím doby ochrany

(11)	(21)	Int.Cl/(51)	(11)	(21)	Int.Cl/(51)
28831	1998-31305	10/07-05	34838	2008-37411	10/32-00
31710	2003-34568	7/14-03	37513	2018-41179	11/09-03
34407	2008-37406	8/25-02			

ND1K

První prodloužení doby platnosti užitných vzorů

(51)	<i>A61K 39/102</i>	(2006.01)	(51)	<i>C12Q 1/689</i>	(2018.01)
	<i>C12Q 1/30</i>	(2006.01)		<i>C12Q 1/37</i>	(2006.01)
	<i>C12Q 1/689</i>	(2018.01)		<i>C12N 15/57</i>	(2006.01)
	<i>C07K 14/285</i>	(2006.01)		<i>C12R 1/225</i>	(2006.01)
	<i>C07K 19/00</i>	(2006.01)	(11)	33422	
(11)	33420		(21)	2019-36811	
(21)	2019-36782		(22)	25.10.2019	
(22)	21.10.2019		(73)	Výzkumný ústav veterinárního lékařství, v. v. i., Brno, Medlánky, CZ	
(73)	Výzkumný ústav veterinárního lékařství, v. v. i., Brno, Medlánky, CZ		(54)	Sada pro identifikaci probiotického laktobacilového kmene štěpícího imunotoxické lepkové peptidy	
(54)	Vakcína proti bakterii <i>Haemophilus (Glaesserella) parasuis</i> , a rekombinantní antigen pro tuto vakcínu				

- | | |
|--|--|
| (51) G01N 33/00 (2006.01) | (51) E04C 1/39 (2006.01) |
| (11) 33427 | C04B 28/04 (2006.01) |
| (21) 2019-36793 | C04B 14/06 (2006.01) |
| (22) 23.10.2019 | C04B 24/28 (2006.01) |
| (73) Výzkumný ústav veterinárního lékařství, v. v. i., Brno, Medlánky, CZ | C04B 111/23 (2006.01) |
| (54) Souprava k diagnostice antibiotických rezistencí veterinárních bakteriálních patogenů | (11) 33752 |
| | (21) 2019-37004 |
| | (22) 12.12.2019 |
| | (73) České vysoké učení technické v Praze, Praha 6, Dejvice, CZ |
| | (54) Českomoravský beton, a.s., Beroun, CZ |
| (51) A61K 39/395 (2006.01) | (54) Betonový žlabový prvek pro provoz v agresivním prostředí |
| A61K 38/17 (2006.01) | |
| (11) 33428 | (51) C04B 18/16 (2006.01) |
| (21) 2019-36812 | C04B 18/14 (2006.01) |
| (22) 28.10.2019 | C04B 28/04 (2006.01) |
| (73) Výzkumný ústav veterinárního lékařství, v. v. i., Brno, Medlánky, CZ | C04B 24/04 (2006.01) |
| (54) Léčebně-preventivní přípravek pro léčbu a prevenci pacientů postižených infekcí Clostridium difficile | (11) 33819 |
| | (21) 2020-37156 |
| | (22) 23.01.2020 |
| | (73) VERTITECH CZ s.r.o., Praha 1, Malá Strana, CZ |
| | (54) HRADECKÝ PÍSEK a.s., Brno, Žabovřesky, CZ |
| (51) B62B 3/02 (2006.01) | (54) Kompozitní materiál na silikátové bázi pro kotvení mobilního typu vodního vleku |
| B62B 3/00 (2006.01) | |
| (11) 33502 | (51) F04C 18/14 (2006.01) |
| (21) 2019-36809 | F04C 18/18 (2006.01) |
| (22) 25.10.2019 | F04C 29/12 (2006.01) |
| (73) SELS s.r.o., Kuřim, CZ | F04C 29/04 (2006.01) |
| (54) Uzavírací zástěna prostoru mezi dvěma bočnicemi vozíku na přepravu zboží | (11) 33935 |
| | (21) 2020-37185 |
| | (22) 30.11.2019 |
| | (73) Černý Otakar Ing., Havířov, Šumbark, CZ |
| | (54) Vysoká škola báňská - Technická univerzita Ostrava, Ostrava, Poruba, CZ |
| (51) B05D 5/06 (2006.01) | (54) Zubový kompresor s novým způsobem komprese |
| C23F 11/10 (2006.01) | |
| (11) 33538 | (51) F04C 18/16 (2006.01) |
| (21) 2019-36744 | F04C 29/12 (2006.01) |
| (22) 14.10.2019 | F04C 29/04 (2006.01) |
| (73) Fyzikální ústav AV ČR, v.v.i., Praha 8, Libeň, CZ | (11) 33936 |
| BENEŠ a LÁT a.s., Poříčany, CZ | (21) 2020-37186 |
| CARDAM s.r.o., Dolní Břežany, CZ | (22) 30.11.2019 |
| (54) Povlak, zejména pro povrchy chladících systémů | (73) Černý Otakar Ing., Havířov, Šumbark, CZ |
| | (54) Vysoká škola báňská - Technická univerzita Ostrava, Ostrava, Poruba, CZ |
| (51) F24D 13/00 (2006.01) | (54) Šroubový kompresor s novým způsobem komprese |
| F24D 19/10 (2006.01) | |
| H05B 3/40 (2006.01) | |
| (11) 33661 | (51) C04B 18/06 (2006.01) |
| (21) 2019-36842 | C04B 18/08 (2006.01) |
| (22) 04.11.2019 | C04B 18/10 (2006.01) |
| (73) ELVL s.r.o., Sezimovo Ústí, CZ | C04B 26/14 (2006.01) |
| (54) Topidlo s uzavřenou teplosměnnou nádobou | (11) 33967 |
| | (21) 2020-37116 |
| | (22) 09.01.2020 |
| | (73) Redrock Construction s.r.o., Praha 8, Karlín, CZ |
| | (54) Vysoké učení technické v Brně, Brno, Veveří, CZ |
| (51) C04B 28/04 (2006.01) | (54) Spárovací hmota s využitím nebezpečných odpadů |
| C04B 14/06 (2006.01) | |
| C04B 24/28 (2006.01) | |
| C04B 111/23 (2006.01) | |
| (11) 33750 | (51) C09D 5/08 (2006.01) |
| (21) 2019-37002 | C08K 3/22 (2006.01) |
| (22) 12.12.2019 | C08K 3/40 (2006.01) |
| (73) České vysoké učení technické v Praze, Praha 6, Dejvice, CZ | C08K 5/13 (2006.01) |
| Českomoravský beton, a.s., Beroun, CZ | (11) 34066 |
| (54) Betonová směs s vysokou odolností vůči agresivnímu prostředí | (21) 2020-37157 |
| | (22) 23.01.2020 |
| | (73) VERTITECH CZ s.r.o., Praha 1, Malá Strana, CZ |
| | (54) HRADECKÝ PÍSEK a.s., Brno, Žabovřesky, CZ |
| (51) E04C 2/04 (2006.01) | (54) Bezprimerový nátěrový protikorozní přípravek s obsahem druhotných surovin |
| C04B 28/04 (2006.01) | |
| C04B 14/06 (2006.01) | |
| C04B 24/28 (2006.01) | |
| C04B 111/23 (2006.01) | |
| (11) 33751 | (51) G01K 7/02 (2006.01) |
| (21) 2019-37003 | G08B 21/02 (2006.01) |
| (22) 12.12.2019 | (11) 34618 |
| (73) České vysoké učení technické v Praze, Praha 6, Dejvice, CZ | (21) 2020-38072 |
| Českomoravský beton, a.s., Beroun, CZ | (22) 06.10.2020 |
| (54) Betonová deska pro provoz v agresivním prostředí | (73) IQservis.cz, s.r.o., Praha 5, Radotín, CZ |
| | (54) Zařízení pro monitorování teploty vnějšího pláště spalínové cesty |

ND1K

(51) **B65G 23/04** (2006.01)
(11) 30179
(21) 2016-32935
(22) 14.10.2016
(73) QWERT Rubber, spol. s r.o., Křyry, CZ
(54) Buben pásového dopravníku

Druhé prodloužení doby platnosti užitečných vzorů

(51) **E01F 15/02** (2006.01)
E01F 15/00 (2006.01)
E01D 19/10 (2006.01)
(11) 30383
(21) 2016-33242
(22) 28.12.2016
(73) STAVBY OMO s.r.o., Hranice, Hranice I-Město, CA, CZ
(54) Distanční díl pro záchytné systémy, zejména na silnice a mosty, a záchytný systém s tímto distančním dílem

ND4Q

(51) 02-03
(11) 37418
(21) 2018-41346
(22) 06.12.2018
(54) Cyklistická přilba s rozšířenou realitou

První obnovy doby ochrany průmyslových vzorů

(51) 25-01
(11) 37419
(21) 2018-41357
(22) 19.12.2018
(54) Ploché vrstvené bezpečnostní sklo

ND4Q

(51) 25-01
(11) 36216
(21) 2013-39728
(22) 31.10.2013
(54) Dlaždice s dezénem dřeva

Druhé obnovy doby ochrany průmyslových vzorů

Zamítnuté a částečně zamítnuté přihlášky ochranných známek před zveřejněním

Kapitola obsahuje údaje o rozhodnutích o přihláškách ochranných známek, u kterých byly na základě provedeného věcného průzkumu shledány Úřadem důvody pro zamítnutí přihlášky ochranné známky podle ustanovení § 4 nebo 6 zákona č. 441/2003 Sb. Na základě toho Úřad vydal rozhodnutí o zamítnutí přihlášky podle ustanovení § 22 zákona č. 441/2003 Sb., a to pro celý seznam výrobků a služeb nebo pro jeho část. Údaje o výsledku rozhodnutí (zamítnutí přihlášky, částečné zamítnutí přihlášky) jsou uvedeny jako datum právní moci rozhodnutí/výsledek rozhodnutí.

(210) **O-581246**
(540)
(592) Slovní
14.10.2023/NABYTÍ P.M. - ZAMÍTNUTÍ PŘIHLÁŠKY

hypotéka z mobilu

(210) **O-584549**
(540)
(592) Slovní
20.10.2023/NABYTÍ P.M. - ZAMÍTNUTÍ PŘIHLÁŠKY

iFotovoltaika

(210) **O-582333**
(540)
(592) Slovní
19.10.2023/NABYTÍ P.M. - ZAMÍTNUTÍ PŘIHLÁŠKY

CEE Sustainable Finance Summit

(210) **O-585111**
(540)
(592) Slovní
16.10.2023/NABYTÍ P.M. - ZAMÍTNUTÍ PŘIHLÁŠKY

Učení hrou

(210) **O-584175**
(540)
(592) Slovní
16.10.2023/NABYTÍ P.M. - ZAMÍTNUTÍ PŘIHLÁŠKY

Vynylky

(210) **O-585112**
(540)
(592) Slovní
16.10.2023/NABYTÍ P.M. - ZAMÍTNUTÍ PŘIHLÁŠKY

Škola hrou

(210) **O-584188**
(540)
(592) Slovní
16.10.2023/NABYTÍ P.M. - ZAMÍTNUTÍ PŘIHLÁŠKY

Latexky

(210) **O-585935**
(540)
(592) Slovní
17.10.2023/NABYTÍ P.M. - ZAMÍTNUTÍ PŘIHLÁŠKY

Svět nápadů

(210) **O-584445**
(540)
(592) Slovní
03.10.2023/NABYTÍ P.M. - ZAMÍTNUTÍ PŘIHLÁŠKY

TV Čáslav

(210) **O-586051**
(540)
(592) Slovní
12.10.2023/NABYTÍ P.M. - ZAMÍTNUTÍ PŘIHLÁŠKY

BOHEMIA TOBACCO

Přehled zveřejněných přihlášek ochranných známek

Přihlášky ochranných známek, které byly na základě výsledků formálního a věcného průzkumu provedeného Úřadem shledány schopné zápisu do rejstříku ochranných známek, jsou obsaženy v této kapitole. Důležitou právní skutečností je, že zveřejněním přihlášky ochranné známky v této kapitole Věstníku (§ 23 zákona č. 441/2003 Sb.) začíná běžet zákonná tříměsíční lhůta pro podání námitek podle ustanovení § 25 zákona č. 441/2003 Sb.

Číselný přehled (210)											
O-572983	O-578125	O-578921	O-585248	O-585375	O-586073	O-586076	O-586077	O-586126	O-586143	O-586144	O-586145
O-586147	O-587044	O-587045	O-587119	O-587155	O-587203	O-587206	O-587268	O-587269	O-587270	O-587271	O-587272
O-587273	O-587274	O-587275	O-587366	O-587367	O-587380	O-587436	O-587437	O-587438	O-587442	O-587454	O-587502
O-587562	O-587579	O-587605	O-587619	O-587669	O-587671	O-587721	O-587756	O-587767	O-587781	O-587784	O-587793
O-587799	O-587800	O-587803	O-587811	O-587837	O-587839	O-587840	O-587853	O-587900	O-587902	O-587936	O-587937
O-587938	O-587940	O-587958	O-587960	O-587991	O-587998	O-588030	O-588032	O-588033	O-588036	O-588062	O-588077
O-588095	O-588096	O-588097	O-588099	O-588100	O-588107	O-588127	O-588129	O-588135	O-588136	O-588149	O-588155
O-588156	O-588157	O-588158	O-588159	O-588160	O-588161	O-588162	O-588174	O-588189	O-588190	O-588191	O-588198
O-588204	O-588206	O-588209	O-588210	O-588211	O-588221	O-588237	O-588238	O-588253	O-588265	O-588295	O-588302
O-588303	O-588346	O-588378	O-588395	O-588396	O-588397	O-588425	O-588427	O-588435	O-588442	O-588444	O-588445
O-588446	O-588455	O-588456	O-588457	O-588458	O-588459	O-588468	O-588469	O-588470	O-588479	O-588480	O-588484
O-588497	O-588498	O-588510	O-588512	O-588542	O-588563						

Zveřejněné přihlášky ochranných známek

(210) **O-572983**

(220) 24.06.2021

(320) 24.06.2021

(540)

e-kondomy

(592) Slovní

(511) (3) masážní vosky, masážní oleje a mléka, masážní svíčky ke kosmetickým účelům, tělové masážní oleje, masážní oleje na obličej, masážní gely, jiné než pro léčebné účely, neléčivé masážní krémy, parfumerie a vonné přípravky, parfémová voda, osvěžovače vzduchu, parfémy, tělové deodoranty [voňavkářské výrobky], vůně pro osobní použití, parfémované krémy, parfémovaná mléka (toaletní přípravky), deodoranty pro osobní použití [parfumerie], pokojevé vůně ve spreji, aroma difúzery s rákosovými tyčinkami, vonné tělové vody a krémy, oleje pro kosmetické účely, kosmetika a kosmetické přípravky, kosmetická mýdla, pleťové vody pro kosmetické účely, chladivé krémy pro kosmetické účely, kosmetické soupravy, mýdla, éterické oleje, vlasové vody, tělové vody, kosmetická pleťová mléka a vody, koupelové a sprchové gely, nikoliv pro léčebné účely, pleťové krémy, pěny do koupele, tělový pudr, barvy na tělo (kosmetika), balzámy na rty [neléčivé], depilační přípravky, přípravky na holení, peelingy; (5) gely na sexuální stimulaci, sexuální lubrikanty, přípravky usnadňující sexuální styk, přípravky zabraňující pohlavnímu styku, přípravky pro snížení sexuální aktivity, hygienické přípravky a výrobky, osobní lubrikanty na bázi vody, osobní lubrikanty na bázi silikonu, lubrikační gely pro osobní použití, dezinfekční a antiseptické přípravky, antibakteriální přípravky, vaginální lubrikanty, vaginální hydratační přípravky, krémy na podporu orgasmu, spermicidy k aplikaci na kondomy, bylinné kapsle na posílení mužnosti, lubrikační přípravky pro penis, konečník nebo vagínu, přípravky pro vyvolání sexuální touhy nebo pro zlepšení sexuálních výkonů, přípravky, elixíry, afrodiziaka a byliny pro léčivé účely, dietetické a nutriční přípravky, výživové doplňky, hygienické tampóny, antikoncepční přípravky a látky, spermicidní gely, tekutiny a krémy, hygienické lubrikanty a dezinfekční prostředky používané v oblasti vagíny, penisu a konečníku, gely, tekutiny a krémy na podporu sexuálního zdraví a/nebo sexuální výkonnosti, doplňky na podporu sexuálního zdraví a sexuální výkonnosti, farmaceutické látky a přípravky, všechny související se sexuálním zdravím a/nebo sexuální výkonností, diagnostické přípravky a látky pro gynekologická vyšetření nebo pro diagnózu sexuálně přenosných chorob, afrodiziaka, látky ke zvýšení potence k vnitřnímu a vnějšímu použití, menstruační tampóny, menstruační hygienické potřeby, jednorázové menstruační spodní prádlo, menstruační kalhotky; (10) erotické hračky, nafukovací panny [erotické pomůcky], pomůcky pro sexuální aktivity, přístroje na sexuální aktivity, zařízení pro sexuální aktivity, sexuální pomůcky pro dospělé, vibrátory jako sexuální pomůcky pro dospělé, umělé penisy [pomůcky pro sexuální stimulaci pro dospělé], umělé vagíny jako sexuální pomůcky pro dospělé, ben wa kuličky, sexuální pomůcky pro dospělé, zvětšovače penisu, sexuální pomůcky pro dospělé, elektrické masážní přístroje, anální tampóny, anální kolíky, doplňky pro erotické hry mezi partnery, a to pouta, roubíky, obojky a vodítka, svorky na prsa, masky, šátky, biče, jezdecké bičičky, pásy cudnosti, vibromasážní přístroje, masážní přístroje, masážní míče, umělá pozadí jako sexuální doplňky pro dospělé, umělá poprsí jako sexuální doplňky pro dospělé, erotické společenské hry a karetní hry jako hračky pro dospělé, masážní křesla, masážní rukavice, termomasážní podložky, přístroje a nástroje na ruční masáže, elektrické masážní válečky, masážní přístroje na tělo, masážní křesla se zabudovanými masážními přístroji, přístroje pro masáž šíje, přístroje pro masáž zad, pěnové masážní válečky, neelektrické masážní přístroje, zařízení na masáž chodidel, elektrické masážní přístroje pro osobní potřebu, vaginální dilatátory, vaginální zrcátka, kondomy, spermicidní kondomy, kondomy pro hygienické účely, terapeutické přístroje obsahující masážní zařízení, přístroje k masáži pokožky hlavy, přístroje k masáži pokožky hlavy na baterie, zařízení na masírování, vibrační masírování nebo stimulaci těla, zařízení pro pomoc s pohlavním stykem, masturbací a sexuální touhou, syntetické napodobeniny částí mužského a ženského těla, syntetické napodobeniny penisu a vagíny, kroužky na penis, dilda, postroje na umělé penisy, masturbační přístroje, umělé části těla, zařízení na trénování vagíny, pomůcky pro bondáž, masturbátory [zařízení pro sexuální stimulaci pro dospělé], antikoncepční, hygienická nebo profylaktická zařízení, osobní masážní zařízení, vibrátory, vibrační kroužky, stimulační zařízení pro podporu sexuálního vzrušení a sexuální výkonnosti, vakuová zařízení pro dosažení erekce [pomůcky pro sexuální stimulaci pro dospělé], vaginální cvičební nástroje, návleky na penis, menstruační kalíšky, menstruační pohárky; (25) spodní prádlo, kombiné, krátká dámská pyžama babydoll, body , noční košilky, noční

košile a pyžama, noční čepice a čepce, noční úbory, podprsenky, samodržící podprsenky, podprsenky bez ramínek, jemné podprsenky bez kostic, podvazky na punčochy, punčochy, podkolenky, punčochové kalhoty, trikoty, legíny, vlněné punčochy, kostýmy, podvazky, korzety, dámské topy bez ramínek, podvazkové pásy, tvarovací prádlo, neglizé, oděvy, bikiny, plavky, oděvy z kůže, kožené pásky (oděvy), oděvy z imitací kůže, oděvy z imitací kůže, kalhoty kratší délky, stahovací kalhotky, dámské spodní kalhotky, tanga, pokrývky hlavy, obuv, části oděvů, obuvi a pokrývek hlavy, podpatky, erotické spodní prádlo, oblečení povzbuzující sexuální fantazii z kůže nebo latexu, tunika, pásky (oděvy), uniformy, čepce, masky na oči, pásky přes oči, nikoliv pro léčebné účely, punčochové zboží, trikotové kombinézy, erotická obuv; (35) maloobchodní prodej, velkoobchodní prodej, internetový prodej a maloobchodní zásilkové služby, vše s výrobky uvedenými výše ve třídách 3, 5, 10 a 25.

Třídy výrobků a služeb:

3, 5, 10, 25, 35

(730) **Czech Healthcare s.r.o.**, Hrázka 585/6, Brno, Medlánky, 62100, CZ

(740) Chytilová & spol., patentová kancelář, s.r.o., Nad spádem 641/20, Praha 4, Podolí, 14700

(210) **O-578125**

(220) 14.03.2022

(320) 14.03.2022

(540)

PEKAŘSTVÍ STŘELNÁ

(592) Slovní

(511) (30) chléb, pečivo, jemné a trvanlivé pečivo, cukrovinky, pekařské a cukrářské výrobky; (35) maloobchodní a velkoobchodní prodej pekařských a cukrářských výrobků, internetový obchod s výše uvedenými výrobky ve tř. 30; (40) pekařství, cukrářství, a to zpracování a úprava surovin pro pekařskou a cukrářskou výrobu, zakázková výroba pekařských a cukrářských polotovarů a jejich pečení.

Třídy výrobků a služeb:

30, 35, 40

(730) **Pekařství Střelná s.r.o.**, Jiráskova 1219, Vsetín, 75501, CZ

(740) Ing. Zdeněk Kučera, Dlouhá 207, Slušovice, 76315

(210) **O-578921**

(220) 28.04.2022

(320) 28.04.2022

(540)

Náplně Do Tiskáren.cz

(593) Obrazová

(511) (35) elektronický maloobchodní prodej, (včetně zásilkového, s výjimkou dopravy, nebo e-shopu), a to barev, pigmentů, tiskárenských barev, naplněných tonerů, tonerových kazet, inkoustů, zásobníků barev do kopírek, tiskáren a faxů.

Třídy výrobků a služeb:

35

(591) Barevná

(730) **ROYAL office & telecom s.r.o.**, U Silvie 382, Benátky nad Jizerou, Benátky nad Jizerou I, 29471, CZ

(740) Dana Lukajová, patentová zástupkyně, Voršilská 130/10, Praha 1, Nové Město, 11000

(210) **O-585248**

(220) 13.04.2023

(320) 13.04.2023

(540)

CS POINT

(592) Slovní

(511) (4) benzín, etanol, mazací oleje, maziva, motorová nafta, motorová paliva, motorové oleje, paliva, pohonné hmoty; (35) obchodní zprostředkovatelské služby, podpora prodeje jiných osob, maloobchodní služby vztahující se k pekařským výrobkům, reklama, marketing; (37) provozování čerpacích stanic s pohonnými hmotami, mazivy, palivy a plyny, čištění vozidel, dobíjecí služby pro elektrická vozidla, mazání vozidel, mytí vozidel, údržba a opravy motorových vozidel; (39) skladování pohonných hmot, paliv, maziv a plynů, nákladní přeprava a rozvoz pohonných hmot, paliv, maziv a plynů, parkování automobilů; (43) bufety, jídelny, kavárny, restaurace.

Třídy výrobků a služeb:

4, 35, 37, 39, 43

(730) **JT Invest Group s.r.o.**, Dopravní 500/9, Praha 10, Uhřetěves, 10400, CZ

(210) **O-585375**

(220) 20.04.2023

(320) 20.04.2023

(540)



(593) Obrazová

(511) (30) cukr, přírodní sladidla, sladké polevy a náplně, výrobky z včelích produktů, káva, čaj, kakao a jejich náhražky, led ke chlazení, pekárenské výrobky, cukrovinky, čokoláda a zákusky, soli, chuťové přísady, ochucovadla a koření, zmrzlina, mražené jogurty a sorbety, zpracované obilí, škrob a produkty z nich vyrobené, pečící přípravky a droždí; (32) nealkoholické nápoje, pivo a nealkoholické pivo, přípravky pro výrobu nápojů; (33) alkoholické esence a výtažky, alkoholické nápoje (s výjimkou piva), mošt alkoholizovaný (cidre).

Třídy výrobků a služeb:

30, 32, 33

(591) Barevná

(730) **EURO CENTER TRADE s.r.o.**, Budovatel'ská 50, 080 01 Prešov, SK

(740) **PETRAN A PARTNERI ADVOKÁTSKA KANCELÁRIA s.r.o.**, Puškinova 16, 080 01 Prešov

(210) **O-586073**

(220) 26.05.2023

(320) 26.05.2023

(540)



(593) Obrazová

(511) (19) modulární stavební jednotky (nekovové), modulární domy (nekovové); (37) výstavba domů.

Třídy výrobků a služeb:

19, 37

(591) Barevná

(730) **ZRUP Příbram a.s.**, Žezická 522, Příbram, Příbram VII, 26101, CZ

(210) **O-586076**

(220) 26.05.2023

(320) 26.05.2023

(540)



(593) Obrazová

(511) (9) audio nahrávky, audio CD, CD-ROMy, DVD, audio a video záznamy, digitální stahovatelná hudba dodávaná z MP3 webových stránek na internetu, hudební nahrávky, hudební software, zesilovače hudebních nástrojů, počítačové programy na zpracování digitálních hudebních souborů, hudební zvukové záznamy, nahraná hudební DVD, stahovatelné hudební soubory, dokovací stanice pro digitální hudební přehrávače, elektrické a elektronické přístroje vytvářející hudební efekty, elektronické řídicí obvody pro elektronické hudební nástroje, elektrické zesilovače k použití s hudebními nástroji, elektrické a elektronické přístroje vytvářející efekty pro hudební nástroje, jednotky vytvářející elektrické a elektronické efekty pro hudební přístroje, zvukové procesory, zvukové samplery, zvukové disky, zesilovače zvuku, zvukové zápisy, zvukové karty, zvukové časovače, zvukové záznamy, zvuková rozhraní, zvukoměry, sonometry, přijímače zesilující zvuk, analogové modifikátory zvuku, procesory prostorového zvuku, přepínací zvukové přístroje, zvuková elektronická zařízení, digitální zvukové procesory, zvuková mixážní zařízení, vícekanálové zvukové procesory, zvukové mixážní konzoly, zvukové mixážní pulty, přístroje na přenos zvuku, zařízení pro přenos zvuku, přístroje na mixování zvuku, přístroje na nahrávání zvuku, přístroje pro záznam zvuku, zařízení pro reprodukci zvuku, přístroje pro reprodukci

zvuku, přístroje na zesílení zvuku, zařízení na směšování zvuku, jednotky na zpoždění zvuku, měniče dynamických vlastností zvuku, software na úpravu zvuku, procesory digitálního zvukového signálu, přístroje se zvukovými efekty, počítačový software pro nahrávání zvuku, elektrické zesilovače na zvukové signály, disky s nahraným zvukovým záznamem, přístroje k potlačování zvukového šumu, přístroje a zařízení na zpracování zvuku, zvuková mixážní zařízení s integrovanými zesilovači, záznamová zařízení pro nosiče zvuku a obrazu, přehrávací zařízení pro nosiče zvuku a obrazu, počítačové programy k úpravě obrazu, zvuku a videa, elektronické efektové pedály k použití se zesilovači zvuku, počítačový hardware pro zpracování zvukových a video signálů, software na ovládání a zlepšení kvality zvuku audio zařízení, počítačový software na tvorbu a úpravu hudby a zvuků, počítačový software pro zvukovou kontrolu počítače a jeho provoz, master zvukové mixážní pulty pro použití v nahrávacích studiích, počítačový software na ovládání provozu audio a video zařízení, počítačový hardware pro směrování audio, video a digitálních signálů, audio přístroje a zařízení, audio přístroje na mixování, audio rozhraní, audio směšovače, audio zesilovače, digitální audio rekordéry, digitální audio přehrávače, digitální hudební přehrávače, digitální mixážní pulty, ekvalizéry (audio zařízení), ekvalizéry (audio přístroje), elektronická zařízení na zpracování audiosignálů za účelem kompenzace zkraslení zvuku v reproduktorech, hlasové syntetizátory, kytarové efektové procesory, kytarové snímače, kytarové zesilovače, mixážní pulty, mixážní pulty (audio přístroje), mixážní pulty (signální), mixážní zařízení na mikrofony, pedály na ovládání hlasitosti, přenosná zařízení k nahrávání zvuku, přístroje pro záznam hlasu s integrovaným čipem, zařízení na dabování zvuku; (15) hudební nástroje, hudební nástroje pro děti, hudební syntetizátory, hudební skříně, elektronické hudební nástroje, akordeony, balalajky, banja, basy (hudební nástroje), bicí automaty, citery, flétny, bubny, kůže na bubny, paličky na bubny, dudy, dirigentské taktovky, flašinet, gongy, harfy, harmonia, harmoniky, hoboje, housle, hubičky dechových nástrojů, klapy a klávesnice na hudební nástroje, kobylky pro hudební nástroje, kaštaněty, klavíry, kontrabasy, kornety (hudební nástroje), kytary, ladící klíče, mandoliny, měchy do hudebních nástrojů, náustky na hudební nástroje, saxofony, opěrky na housle, píana, pišťaly varhan, podbradky na housle, rohy (hudební nástroje), ruční zvonky, smyčce, strunné nástroje, syntetizátory, trombóny, trsátka, trumpety, violy, xylofony, zvonkohry, žině na smyčce, pouzdra na hudební nástroje, plátky (strojky pro dechové hudební nástroje), stojany na hudební nástroje; (16) hudebniny, tištěné notové zápisy, zpěvníky, hudební sešity, plakáty, propagační publikace, papírové propagační samolepky, tištěné manuály, noviny, knihařské výrobky, blahopřání i hudební, papír pro kopírování, papír balící, papír voskovaný, filtrační papír, tiskárenské výrobky, potřeby pro knižní vazby, neperiodické i periodické publikace, například brožury, časopisy, kalendáře, katalogy, ročenky, knihy, oběžníky, knihy k nalepování výstřžků (alba), komiksy, archy papíru, tištěné listky, tiskoviny, poutače z papíru nebo z lepenky, mapy, atlasy, obrazy, papírové podložky pod sklenice, i pívni, papírové ubrusky a ubrusy, obaly na lahve z papíru nebo lepenky, lepenka a kartonážní výrobky, spadající do této třídy, alba, diagramy, fotografie, stojany na fotografie, grafické reprodukce, grafiky, lepty, litografie, olejotisky, malby (obrazy) zarámované či nezarámované, letáky, portréty, prospekty, rytiny, psací potřeby, tiskařské typy, štočky, obaly z papíru, známky, samolepky, bloky (papírnické výrobky), dopisní papír, etikety, kromě textilních, formuláře, karty, karty a pásky papírové na počítačové programy, obálky, poštovní známky, pořadače (kancelářské potřeby), papírnické zboží kancelářské, obalové materiály z papíru nebo lepenky, pouzdra na pera, pouzdra na razítka, připínáčky, razítka, seznamy (rejstříky), těžítka, tikety, účetní knihy, zápisníky (notesy), krabice lepenkové nebo papírové, obtisky, pásky doutníkové, podložky (psací), pouzdra na doklady v rámci této třídy, papírové praporky, pytlíky jako obaly z papíru nebo umělých hmot), štíty vývěsní z papíru nebo z lepenky, tabule reklamní z papíru nebo lepenky, učební a vyučovací pomůcky s výjimkou přístrojů; (21) dárkové ozdobné předměty ze skla a keramiky, upomínkové ozdobné předměty ze skla, výrobky ze skla pro domácnost, výrobky z křišťálového skla, sklo surové nebo jako polotovary, s výjimkou stavebního skla; (35) marketing, propagace, rozesílání prospektů, pořizování informačních tiskovin, inzertní činnost, organizování výstav a veletrhů k reklamním a obchodním účelům, psaní reklamních textů, grafická úprava pro reklamní účely, influencer marketing, online reklama v počítačové síti, poradenství v obchodní činnosti, kancelářské práce, účetnictví, zpracování počítačových dat a spravování databází, obchodní administrativa, poradenské komerční služby, poskytování pomoci při provozu obchodu, včetně zprostředkování obchodních a souvisejících obchodně personálních záležitostí, kontrola, vedení a vypracování statistických přehledů, poradenství v oblasti organizace a ekonomiky podnikání, poradenské služby při výběru zaměstnání, provádění aukcí a dražeb, pronájem kancelářských

strojů a zařízení, distribuce zboží k reklamním účelům, vykonávání administrativních prací pomocí výpočetní techniky, zprostředkování nákupu a prodeje v oblasti výpočetní techniky (hardware i software), kopírování nebo rozmnožování dokumentů, dokladů a podobně, příprava a vyhotovení daňových příkazů, pronájem reklamních ploch, půjčování fotokopírovacích strojů, revize účtů (audit), pomoc při celním řízení, zajištění reklamy za účelem prezentace podnikatelů v oblasti vnitrostátní a mezinárodní dopravy, přepravy, zasilatelství a skladních zařízení, pronájem prodejních automatů; (41) hudební vzdělávání, hudební produkce, hudební výuka, kulturní, vzdělávací a školící činnosti v rámci této třídy, organizování a vedení kolokvií, konferencí, kongresů, seminářů a sympozií, koučink (školení), organizování kulturních nebo vzdělávacích výstav, organizování živých představení a vystoupení, pořádání divadelních představení, koncertní síně, výchovně-zábavné klubové služby, vzdělávací a školící činnosti v rámci této třídy, výstavní a galerijní činnost v rámci této třídy, služby pro oddech a rekreaci, poskytování informací a zprostředkování možností rekreace, rozptýlení, zábavy, vzdělávací služby týkající se managementu turistických destinací, organizování vzdělávacích, zábavných a sportovních soutěží, provozování muzeí, knihovny (půjčovny knih), pořádání diskoték, poskytování informací o výchově a vzdělávání, školení, praktické cvičení, instruktážní výcvik, zkoušení, přezkoušení, dálkové studium, korespondenční kurzy, internální školy, prázdninové tábory (zábava), náboženská výchova, pomoc a poradenství pro volbu povolání, provozování kasin a heren, provozování her on-line (z počítačové sítě), poskytování služeb týkajících se karaoke, služby klubů zdraví (kondiční a zdravotní cvičení), půjčování filmů, umělecké a módní agentury, estrády, pořádání loterií, organizování plesů, plánování a organizování večírků a oslav, předprodej vstupenek, filmová tvorba, filmová studia, dabing, digitální zpracování obrazu, nahrávací studia, výroba rozhlasových a televizních programů, zpravodajské služby, obrazové zpravodajství, fotografování, půjčování a pronájem divadelních a jiných dekorací včetně osvětlení, pronájem rozhlasových a televizních přijímačů, půjčování přenosných videokamer, vydávání knih, elektronické publikování (DTP), poskytování on-line elektronických publikací (bez možnosti stažení), vydávání elektronických knih a časopisů on line, tlumočení znakové řeči, překladatelské služby, pořádání a řízení pracovních setkání, tělesná výchova, provozování a pronájem sportovních zařízení - golfových hřišť, stadiónů, tenisových dvorců, plaveckých bazénů, gymnastický výcvik, půjčování sportovního nářadí, s výjimkou dopravních prostředků, všechny výše uvedené služby mimo služby kin; (44) arterapie, muzikoterapie, pracovní terapie, terapeutické služby, terapie s využitím zvířat, pořádání rekondičních pobytů v rámci této třídy, lékařské služby, veterinární péče, zdravotní péče, péče o hygienu a krásu osob a zvířat, zemědělské, zahradnické a lesnické služby, masáže, masérské služby, regenerační a rekondiční služby v rámci této třídy, služby posiloven, fitness služby, služby solárií, provozování sportovních zařízení v rámci této třídy, provozování zařízení sloužících k regeneraci a rekondici, kadeřnické salóny, salóny krásy, implantace vlasů, manikúra, pedikúra, tetování, aromaterapeutické služby, kliniky nebo sanatoria (soukromé), pronajímání zdravotních (zdravotnických) zařízení, zdravotnická střediska, zotavovny, útulky (domovy), nemocniční služby, ošetřovatelské služby, veřejné lázně pro hygienické účely, pamí lázně, výchova asistentních psů pro postižené, sociální služby v rámci této třídy, poradenství a péče v rámci integrace handicapovaných lidí, chov zvířat, veterinární pomoc, péče o čistotu domácích zvířat, úprava (česání) zvířat, neurologie (chiropraktika), služby psychologa, léčba toxikomanů, stomatologie, plastická chirurgie, služby porodní asistentky, umělé oplodňování, oplodňování in-vitro, farmaceutické poradenství, služby optika, fyzioterapie, služby krevní banky, zahradnictví, zahradnické služby, služby v oblasti zahradní architektury, údržba trávníků, rostlinné školky, aranžování květin, léčení stromů, letecké a pozemní rozprašování hnojiv a jiných zemědělských chemických látek, ničení plevele, ničení škůdců v zemědělství, pronájem zemědělských nástrojů a zařízení.

Třídy výrobků a služeb:

9, 15, 16, 21, 35, 41, 44

(730) CHRÁM ŽIVOTA z.s., Křižkova 463/113, Praha 8, Karlín, 18600, CZ

(210) O-586077

(220) 26.05.2023

(320) 26.05.2023

(540)

Chrást zvuku

(592) Slovní

(511) (9) audio nahrávky, audio CD, CD-ROMy, DVD, audio a video záznamy, digitální stahovatelná hudba dodávaná z MP3 webových stránek na

internetu, hudební nahrávky, hudební software, zesilovače hudebních nástrojů, počítačové programy na zpracování digitálních hudebních souborů, hudební zvukové záznamy, nahraná hudební DVD, stahovatelné hudební soubory, dokovací stanice pro digitální hudební přehrávače, elektrické a elektronické přístroje vytvářející hudební efekty, elektronické řídicí obvody pro elektronické hudební nástroje, elektrické zesilovače k použití s hudebními nástroji, elektrické a elektronické přístroje vytvářející efekty pro hudební nástroje, jednotky vytvářející elektrické a elektronické efekty pro hudební přístroje, zvukové procesory, zvukové samplery, zvukové disky, zesilovače zvuku, zvukové zápisy, zvukové karty, zvukové časovače, zvukové záznamy, zvuková rozhraní, zvukoměry, sonometry, přijímače zesilující zvuk, analogové modifikátory zvuku, procesory prostorového zvuku, přepínací zvukové přístroje, zvuková elektronická zařízení, digitální zvukové procesory, zvuková mixážní zařízení, vícekanalové zvukové procesory, zvukové mixážní konzoly, zvukové mixážní pulty, přístroje na přenos zvuku, zařízení pro přenos zvuku, přístroje na mixování zvuku, přístroje na nahrávání zvuku, přístroje pro záznam zvuku, zařízení pro reprodukci zvuku, přístroje pro reprodukci zvuku, přístroje na zesílení zvuku, zařízení na směšování zvuku, jednotky na zpoždění zvuku, měniče dynamických vlastností zvuku, software na úpravu zvuku, procesory digitálního zvukového signálu, přístroje se zvukovými efekty, počítačový software pro nahrávání zvuku, elektrické zesilovače na zvukové signály, disky s nahraným zvukovým záznamem, přístroje k potlačování zvukového šumu, přístroje a zařízení na zpracování zvuku, zvuková mixážní zařízení s integrovanými zesilovači, záznamová zařízení pro nosiče zvuku a obrazu, přehrávací zařízení pro nosiče zvuku a obrazu, počítačové programy k úpravě obrazu, zvuku a videa, elektronické efektové pedály k použití se zesilovači zvuku, počítačový hardware pro zpracování zvukových a video signálů, software na ovládání a zlepšení kvality zvuku audio zařízení, počítačový software na tvorbu a úpravu hudby a zvuků, počítačový software pro zvukovou kontrolu počítače a jeho provoz, master zvukové mixážní pulty pro použití v nahrávacích studiích, počítačový software na ovládání provozu audio a video zařízení, počítačový hardware pro směrování audio, video a digitálních signálů, audio přístroje a zařízení, audio přístroje na mixování, audio rozhraní, audio směšovače, audio zesilovače, digitální audio rekordéry, digitální audio přehrávače, digitální hudební přehrávače, digitální mixážní pulty, ekvalizéry (audio zařízení), ekvalizéry (audio přístroje), elektronická zařízení na zpracování audiosignálů za účelem kompenzace zkraslení zvuku v reproduktorech, hlasové syntetizátory, kytarové efektové procesory, kytarové snímače, kytarové zesilovače, mixážní pulty, mixážní pulty (audio přístroje), mixážní pulty (signální), mixážní zařízení na mikrofony, pedály na ovládání hlasitosti, přenosná zařízení k nahrávání zvuku, přístroje pro záznam hlasu s integrovaným čipem, zařízení na dabování zvuku; (15) hudební nástroje, hudební nástroje pro děti, hudební syntetizátory, hudební skříně, elektronické hudební nástroje, akordeony, balalajky, banja, basy (hudební nástroje), bicí automaty, citory, flétny, bubny, kůže na bubny, paličky na bubny, dudy, dirigentské taktovky, flašiny, gongy, harfy, harmonia, harmoniky, hoboje, housle, hubičky dechových nástrojů, klapy a klávesnice na hudební nástroje, kobylinky pro hudební nástroje, kastaněty, klavíry, kontrabasy, kornety (hudební nástroje), kytary, ladící klíče, mandoliny, měchy do hudebních nástrojů, náustky na hudební nástroje, saxofony, opěrky na housle, piana, pišťaly varhan, podbradky na housle, rohy (hudební nástroje), ruční zvonky, smyčce, strunné nástroje, syntetizátory, trombóny, trsátka, trumpety, violy, xylofony, zvonkohry, žině na smyčce, pouzdra na hudební nástroje, plátky (strojky pro dechové hudební nástroje), stojany na hudební nástroje; (16) hudebniny, tištěné notové zápisy, zpěvníky, hudební sešity, plakáty, propagační publikace, papírové propagační samolepky, tištěné manuály, noviny, knihařské výrobky, blahopřání i hudební, papír pro kopírování, papír balicí, papír voskovaný, filtrační papír, tiskárenské výrobky, potřeby pro knižní vazby, neperiodické i periodické publikace, například brožury, časopisy, kalendáře, katalogy, ročenky, knihy, oběžníky, knihy k nalepování výstřižků (alba), komiksy, archy papíru, tištěné listky, tiskoviny, poutače z papíru nebo z lepenky, mapy, atlasy, obrazy, papírové podložky pod sklenice, i pívni, papírové ubrusy a ubrusy, obaly na lahve z papíru nebo lepenky, lepenka a kartonážní výrobky, spadající do této třídy, alba, diagramy, fotografie, stojany na fotografie, grafické reprodukcce, grafiky, lepty, litografie, olejotisky, malby (obrazy) zarámované či nezarámované, letáky, portréty, prospekty, rytiny, psací potřeby, tiskařské typy, štočky, obaly z papíru, známky, samolepky, bloky (papírníkové výrobky), dopisní papír, etikety, kromě textilních, formuláře, karty, karty a pásky papírové na počítačové programy, obálky, poštovní známky, pořadače (kancelářské potřeby), papírníkové zboží kancelářské, obalové materiály z papíru nebo lepenky, pouzdra na pera, pouzdra na razítka, připínáčky, razítka, seznamy (rejstříky), těžítka, tikety, účetní knihy, zápisníky (notesy), krabice

lepenkové nebo papírové, obtisky, pásky doutníkové, podložky (psací), pouzdra na doklady v rámci této třídy, papírové praporečky, pytlíky jako obaly (z papíru nebo umělých hmot), štíty vývěsní z papíru nebo z lepenky, tabule reklamní z papíru nebo lepenky, učební a vyučovací pomůcky s výjimkou přístrojů; (21) dárkové ozdobné předměty ze skla a keramiky, upomínkové ozdobné předměty ze skla, výrobky ze skla pro domácnost, výrobky z křišťálového skla, sklo surové nebo jako polotovar, s výjimkou stavebního skla; (35) marketing, propagace, rozesílání prospektů, pořizování informačních tiskovin, inzertní činnost, organizování výstav a veletrhů k reklamním a obchodním účelům, psaní reklamních textů, grafická úprava pro reklamní účely, influencer marketing, online reklama v počítačové síti, poradenství v obchodní činnosti, kancelářské práce, účetnictví, zpracování počítačových dat a spravování databází, obchodní administrativa, poradenské komerční služby, poskytování pomoci při provozu obchodu, včetně zprostředkování obchodních a souvisejících obchodně personálních záležitostí, kontrola, vedení a vypracování statistických přehledů, poradenství v oblasti organizace a ekonomiky podnikání, poradenské služby při výběru zaměstnání, provádění aukcí a dražeb, pronájem kancelářských strojů a zařízení, distribuce zboží k reklamním účelům, vykonávání administrativních prací pomocí výpočetní techniky, zprostředkování nákupu a prodeje v oblasti výpočetní techniky (hardware i software), kopírování nebo rozmnožování dokumentů, dokladů a podobně, příprava a vyhotovení daňových přiznání, pronájem reklamních ploch, půjčování fotokopírovacích strojů, revize účtů (audit), pomoc při celním řízení, zajištění reklamy za účelem prezentace podnikatelů v oblasti vnitrostátní a mezinárodní dopravy, přepravy, záslatelství a skladních zařízení, pronájem prodejních automatů; (41) hudební vzdělávání, hudební produkce, hudební výuka, kulturní, vzdělávací a školící činnosti v rámci této třídy, organizování a vedení kolokvií, konferencí, kongresů, seminářů a sympozií, koučink (školení), organizování kulturních nebo vzdělávacích výstav, organizování živých představení a vystoupení, pořádání divadelních představení, koncertní síně, výchovně-zábavné klubové služby, vzdělávací a školící činnosti v rámci této třídy, výstavní a galerijní činnost v rámci této třídy, služby pro oddech a rekreaci, poskytování informací a zprostředkování možností rekreace, rozptýlení, zábavy, vzdělávací služby týkající se managementu turistických destinací, organizování vzdělávacích, zábavných a sportovních soutěží, provozování muzeí, knihovny (půjčovny knih), pořádání diskoték, poskytování informací o výchově a vzdělávání, školení, praktické cvičení, instruktážní výcvik, zkoušení, přezkoušení, dálkové studium, korespondenční kurzy, internátní školy, prázdninové tábory (zábava), náboženská výchova, pomoc a poradenství pro volbu povolání, provozování kasin a heren, provozování her on-line (z počítačové sítě), poskytování služeb týkajících se karaoke, služby klubů zdraví (kondiční a zdravotní cvičení), půjčování filmů, umělecké a módní agentury, estrády, pořádání loterií, organizování plesů, plánování a organizování večírků a oslav, předprodej vstupenek, filmová tvorba, filmová studia, dabing, digitální zpracování obrazu, nahrávací studia, výroba rozhlasových a televizních programů, zpravodajské služby, obrazové zpravodajství, fotografování, půjčování a pronájem divadelních a jiných dekorací včetně osvětlení, pronájem rozhlasových a televizních přijímačů, půjčování přenosných videokamer, vydávání knih, elektronické publikování (DTP), poskytování on-line elektronických publikací (bez možnosti stažení), vydávání elektronických knih a časopisů on line, tlumočení znakové řeči, překladatelské služby, pořádání a řízení pracovních setkání, tělesná výchova, provozování a pronájem sportovních zařízení - golfových hřišť, stadiónů, tenisových dvorců, plaveckých bazénů, gymnastický výcvik, půjčování sportovního nářadí, s výjimkou dopravních prostředků, všechny výše uvedené služby mimo služby kin; (44) arteterapie, muzikoterapie, pracovní terapie, terapeutické služby, terapie s využitím zvířat, pořádání rekondičních pobytů v rámci této třídy, lékařské služby, veterinární péče, zdravotní péče, péče o hygienu a krásu osob a zvířat, zemědělské, zahradnické a lesnické služby, masáže, masérské služby, regenerační a rekondiční služby v rámci této třídy, služby posiloven, fitness služby, služby solárií, provozování sportovních zařízení v rámci této třídy, provozování zařízení sloužících k regeneraci a rekondici, kadeřnické salóny, salóny krásy, implantace vlasů, manikúra, pedikúra, tetování, aromaterapeutické služby, kliniky nebo sanatoria (soukromé), pronajímání zdravotních (zdravotnických) zařízení, zdravotnická střediska, zotavovny, útulky (domovy), nemocniční služby, ošetrovatelské služby, veřejné lázně pro hygienické účely, parní lázně, výchova asistenčních psů pro postižené, sociální služby v rámci této třídy, poradenství a péče v rámci integrace handicapovaných lidí, chov zvířat, veterinární pomoc, péče o čistotu domácích zvířat, úprava (česání) zvířat, neurologie (chiropraktika), služby psychologa, léčba toxikomanů, stomatologie, plastická chirurgie, služby porodní asistentky, umělé oplodňování, oplodňování in-vitro, farmaceutické poradenství, služby optika, fyzioterapie, služby krevní

banky, zahradnictví, zahradnické služby, služby v oblasti zahradní architektury, údržba trávníků, rostlinné školky, aranžování květin, léčení stromů, letecké a pozemní rozprašování hnojiv a jiných zemědělských chemických látek, ničení plevelu, ničení škůdců v zemědělství, pronájem zemědělských nástrojů a zařízení.

Třídy výrobků a služeb:
9, 15, 16, 21, 35, 41, 44

(730) **CHRÁM ŽIVOTA z.s.**, Křižíkova 463/113, Praha 8, Karlín, 18600, CZ

(210) **O-586126**

(220) 30.05.2023

(320) 30.05.2023

(540)



(593) Obrazová

(511) (7) 3D biotiskárny, 3D pera, 3D tiskárny; (16) papír a lepenka, tiskárenské výrobky, potřeby pro vazbu knih, fotografie, , instruktážní a výukové materiály, malířské potřeby pro umělecké malíře a malíře interiéru i exteriérů, např. kalíšky na vodové barvy, malířské stojany a palety, malířské válečky a nádoby, jednorázové výrobky z papíru, a to: bryndáčky, kapesníčky a stolní ubrusy a prostírání, výrobky z papíru nebo lepenky, které nejsou svou funkcí nebo účelem použití zařazeny do jiných tříd, a to: papírové tašky, obálky a nádoby sloužící jako obaly, sochy, figurky a o umělecká díla z papíru nebo lepenky, a to: figuríny z papírové hmoty, rámované i nerámované litografie, malby a akvarely, akvarelové malby, akvarely (malby), bloky na kreslení, figurky (sošky) z papírové hmoty, grafická znázornění, grafické reprodukce, grafické tisky, karty, knihy, komiksy (knihy), malby (obrazy) zarámované i nezarámované, malířská plátna, malířské štětky (výtvarné potřeby), olejotisky, omalovánky, opěrky ruky pro malíře, pastely, pohlednice, portréty, poštovní známky, potřeby pro psaní, potřeby pro rýsování a kreslení, razítka, těžítka, tiskařské rámy, záložky do knih; (35) řízení, organizace a administrativa obchodní činnosti, kancelářské práce, shromažďování různých výrobků ve prospěch jiných osob, vyjma přepravy těchto výrobků, aby si zákazníci mohli tyto výrobky pohodlně prohlédnout a koupit - tyto služby mohou být poskytovány maloobchody, velkoobchody, prostřednictvím prodejních automatů, objednávkových katalogů nebo elektronických médií, například prostřednictvím internetových stránek nebo teleshoppingových programů, reklamní, marketingové a propagační služby, například šíření vzorků, psaní a vydávání reklamních textů, organizace obchodních veletrhů a výstav pro obchodní či reklamní účely, služby obchodní pomoci, obchodní správa licencí k výrobkům a službám jiných osob, influencer marketing, grafická úprava pro reklamní účely, maloobchodní služby v oblasti uměleckých děl poskytované uměleckými galeriemi, poradenství v oblasti řízení obchodní činnosti, poskytování obchodních informací prostřednictvím webových stránek, profesionální obchodní poradenství, PPC reklama, pronájem reklamních ploch, propagace, propagace výrobků a služeb prostřednictvím sponzorování sportovních akcí, propagace zboží prostřednictvím influencerů, reklama za účelem vytvoření identity značky pro jiné osoby, styk s veřejností, šíření reklamních materiálů, vývoj marketingových konceptů, vývoj reklamních konceptů, zásilková reklama, zprostředkování obchodních informací, zprostředkování obchodů v oblasti propojení možných soukromých investorů s podnikateli, kteří potřebují financování,

zprostředkování obchodů vztahující se k propojování různých odborníků se zákazníky; (41) vzdělávání, školení, zábava, sportovní a kulturní činnosti, pořádání výstav ke kulturním nebo vzdělávacím účelům, pořádání a vedení konferencí, kongresů a sympozií, vydávání knih a textů, jiných než reklamních textů, fotografování, kulturní, vzdělávací nebo zábavní služby poskytované zábavními parky, cirkusy, zoologickými zahradami, uměleckými galeriemi a muzei, služby sportovního a kondičního tréninku, rezervace vstupenek na zábavní, vzdělávací a sportovní akce, služby psaní, například psaní filmových scénářů, psaní a skládání písní, akademie (vzdělávání), dabling, divadelní představení, kulturní, vzdělávací nebo zábavní služby poskytované uměleckými galeriemi, obrazové zpravodajství, online vydávání elektronických knih a časopisů, organizování elektronických sportovních soutěží, organizování zábavních akcí cosplay (kostýmované hry s věrným napodobením postav), pořádání a moderování zábavních akcí, pořádání a vedení seminářů, pořádání a vedení workshopů (školení), pořádání loterií, pořádání soutěží (vzdělávacích nebo zábavních), pořádání sportovních soutěží, pořádání školení a vzdělávacích zkoušek pro certifikační účely, poskytování elektronických publikací online bez možnosti stažení, poskytování informací v oblasti rekreačních aktivit, poskytování informací v oblasti vzdělávání, poskytování informací v oblasti zábavy, poskytování online obrázků, ne stahovatelných, poskytování online virtuálních prohlídek s průvodcem, poskytování uživatelských hodnocení pro zábavní nebo kulturní účely, poskytování videí online bez možnosti stažení, prázdninové tábory (zábava), pronájem uměleckých děl, předávání know-how (odborné vzdělávání), předvádění muzejních výstav, předvádění živých vystoupení, psaní a skládání písní, psaní filmových scénářů, psaní scénářů, s výjimkou reklamních, psaní textů jiných než reklamních, režie filmů, s výjimkou reklamních filmů, režie představení, školní vzdělávání, zábavní parky; (45) seznamovací služby, hlídání dětí, hlídání domácích zvířat, duchovní poradenství, poradenství v oblasti duševního vlastnictví, poskytování osobních tarotových výkladů, psaní osobních dopisů, sestavování horoskopů, výklad karet, venčení psů, zprostředkování sňatků.

Třídy výrobků a služeb:

7, 16, 35, 41, 45

(730) **Atelier Open Space s.r.o.**, Karla Engliše 321 1/1, Praha 5, Smíchov, 15000, CZ

(210) **O-586143**

(220) 30.05.2023

(320) 30.05.2023

(540)



(593) Obrazová

(511) (29) maso, ryby, drůbež a zvěřina, masové výtahy, vývary, bujóny, zpracovaná čočka, zpracované fazole, zpracovaný hrách, konzervované, mražené, sušené a vařené ovoce a zelenina, želé, džemy, kompoty, vejce, mléko a mléčné výrobky, hranolky, jedlé oleje a tuky, saláty, želatina, hotová jídla z masa, výrobky studené a teplé kuchyně vyrobené převážně z masa, ryb a drůbeže, polévky a vývary, pochutiny vyrobené převážně z masa, ryb a drůbeže; (30) káva, čaj, kakao a kávové náhražky, rýže, tapioka a ságo, mouka a obilninové přípravky, chléb, pečivo a cukrovinky, polevy, zmrzlina, cukr, med, melasa, droždí, prášek do pečiva, sůl, hořčice, kečup, majonéza, ocet, omáčky (chuťové přísady), marinády, ořechy s polevou (cukrovinky), koření, led, výrobky studené a teplé kuchyně vyrobené převážně z pečiva, rýže nebo těstovin, zákusky; (32) nealkoholické nápoje občerstvující, nealkoholické ovocné, nealkoholické šumivé, nealkoholické nápoje, nápoje osvěžující nealkoholické, nealkoholické koktejly, mošty,

voda, sodovky, minerální vody, šťávy (nápoje), sirupy do nápojů, pivo; (35) velkoobchodní a maloobchodní činnost se zaměřením na potraviny, nápoje a hotová jídla, zprostředkovatelská obchodní činnost se zaměřením na potraviny, nápoje a hotová jídla, internetový obchod (e-shop) se zaměřením na potraviny, nápoje a hotová jídla, inzertní, propagační služby a komerční informační služby prostřednictvím internetu za účelem obchodu se zaměřením na potraviny, nápoje a hotová jídla, předvádění zboží, reklama on-line v počítačové síti, rozšiřování vzorků zboží, reklama, marketing, propagace, franšizing, pomoc při řízení obchodní činnosti, obchodní administrativní, poradenské a konzultační služby týkající se veškerých výše uvedených služeb ve tř. 35, zprostředkovatelská činnost se službami uvedenými výše v rámci této třídy; (38) poskytování přístupu k obsahu internetového portálu a webových portálů, poskytování přístupu k obsahu internetového portálu přístupného třetím osobám, telekomunikační služby, směrovací a spojovací služby pro telekomunikace, šíření informací prostřednictvím komunikačních sítí zejména internetu a bezdrátových, kabelových, satelitních sítí, elektronický přenos dat v počítačových sítích a internetu, komunikační služby prostřednictvím internetu, vnějších a vnitřních sítí, počítačová komunikace, elektronický přenos dat pomocí výpočetní techniky (počítačů), elektronický přenos dat na zakázku/za úplat, elektronická pošta, pronájem telekomunikačních přístrojů a zařízení pro přenos dat, komunikace prostřednictvím sítí vláknové optiky, komunikace prostřednictvím počítačových terminálů, komunikace prostřednictvím rádia, komunikace prostřednictvím telefonu, počítačem řízený přenos dat a obrazu, zprostředkování a poskytování přístupu do globálních, světových a lokálních počítačových sítí a internetu, poskytování interaktivních online vývěsek pro přenos vzkazů mezi počítačovými uživateli, informace, poradenství a konzultace vztahující se k výše uvedeným službám ve tř. 38, zprostředkovatelská činnost se službami uvedenými výše v rámci této třídy; (41) činnost vyučovací, výchovná, vzdělávací a zábavní, pořádání koncertů a živých vystoupení, hudební projekce, pořádání a zprostředkování společenských, hudebních, sportovních, zábavných, soutěžních akcí, nakladatelská a vydavatelská činnost, poradenské a konzultační služby týkající se veškerých výše uvedených služeb ve tř. 41, zprostředkovatelská činnost se službami uvedenými výše v rámci této třídy; (43) služby zajišťující stravování a nápoje, příprava jídel a nápojů, služby restaurací, samoobslužné restaurace, kavárny, catering (poskytování jídel a nápojů), smluvní zajišťování potravin a nápojů, catering, hotelové služby, poskytování dočasného ubytování, poradenské a konzultační služby týkající se veškerých výše uvedených služeb ve tř. 43, zprostředkovatelská činnost se službami uvedenými výše v rámci této třídy.

Třídy výrobků a služeb:

29, 30, 32, 35, 38, 41, 43

(730) **Duomo di gusto s.r.o.**, Sládkova 372/8, Ostrava, Moravská Ostrava, 70200, CZ

(740) Mgr. Ing. Martin Števkó, 28. října 1727/108, Ostrava, Moravská Ostrava, 70200

(210) **O-586144**

(220) 30.05.2023

(320) 30.05.2023

(540)



(593) Obrazová

(511) (29) maso, ryby, drůbež a zvěřina, masové výtažky, vývary, bujóny, zpracovaná čočka, zpracované fazole, zpracovaný hrách, konzervované, mražené, sušené a vařené ovoce a zelenina, želé, džemy, kompoty, vejce, mléko a mléčné výrobky, hranolky, jedlé oleje a tuky, saláty, želatina, hotová jídla z masa, výrobky studené a teplé kuchyně vyrobené převážně z masa, ryb a drůbeže, polévky a vývary, pochutiny vyrobené převážně z masa, ryb a drůbeže; (30) káva, čaj, kakao a kávové náhražky, rýže, tapioka a šágo, mouka a obilninové přípravky, chléb, pečivo a cukrovinky, polevy, zmrzlina, cukr, med, melasa, droždí, prášek do pečiva, sůl, hořčice, kečup, majonéza, ocet, omáčky (chuťové přísady), marinády, ořechy s polevou (cukrovinky), koření, led, výrobky studené a teplé kuchyně vyrobené převážně z pečiva, rýže nebo těstovin, zákusky; (32) nealkoholické nápoje občerstvující, nealkoholické ovocné, nealkoholické šumivé, nealkoholické nápoje, nápoje osvěžující nealkoholické, nealkoholické koktejly, mošty, voda, sodovky, minerální vody, šťávy (nápoje), sirupy do nápojů, pivo; (35) velkoobchodní a maloobchodní činnost se zaměřením na potraviny, nápoje a hotová jídla, zprostředkovatelská obchodní činnost se zaměřením na potraviny, nápoje a hotová jídla, internetový obchod (e-shop) se zaměřením na potraviny, nápoje a hotová jídla, inzertní, propagační služby a komerční informační služby prostřednictvím internetu za účelem obchodu se zaměřením na potraviny, nápoje a hotová jídla, předvádění zboží, reklama on-line v počítačové síti, rozšiřování vzorků zboží, reklama, marketing, propagace, franšizing, pomoc při řízení obchodní činnosti, obchodní administrativní, poradenské a konzultační služby týkající se veškerých výše uvedených služeb ve tř. 35, zprostředkovatelská činnost se službami uvedenými výše v rámci této třídy; (38) poskytování přístupu k obsahu internetového portálu a webových portálů, poskytování přístupu k obsahu internetového portálu přístupného třetím osobám, telekomunikační služby, směrovací a spojovací služby pro telekomunikace, šíření informací prostřednictvím komunikačních sítí zejména internetu a bezdrátových, kabelových, satelitních sítí, elektronický přenos dat v počítačových sítích a internetu, komunikační služby prostřednictvím internetu, vnějších a vnitřních sítí, počítačová komunikace, elektronický přenos dat pomocí výpočetní techniky (počítačů), elektronický přenos dat na zakázku/za úplat, elektronická pošta, pronájem telekomunikačních přístrojů a zařízení pro přenos dat, komunikace prostřednictvím sítí vláknové optiky, komunikace prostřednictvím počítačových terminálů, komunikace prostřednictvím rádia, komunikace prostřednictvím telefonu, počítačem řízený přenos dat a obrazu, zprostředkování a poskytování přístupu do globálních, světových a lokálních počítačových sítí a internetu, poskytování interaktivních online vývěsek pro přenos vzkazů mezi počítačovými uživateli, informace, poradenství a konzultace vztahující se k výše uvedeným službám ve tř. 38, zprostředkovatelská činnost se službami uvedenými výše v rámci této třídy; (41) činnost vyučovací, výchovná, vzdělávací a zábavní, pořádání koncertů a živých vystoupení, hudební projekce, pořádání a zprostředkování společenských, hudebních, sportovních, zábavných, soutěžních akcí, nakladatelská a vydavatelská činnost, poradenské a konzultační služby týkající se veškerých výše uvedených služeb ve tř. 41, zprostředkovatelská činnost se službami

uvedenými výše v rámci této třídy; (43) služby zajišťující stravování a nápoje, příprava jídel a nápojů, služby restaurací, samoobslužné restaurace, kavárny, catering (poskytování jídel a nápojů), smluvní zajišťování potravin a nápojů, catering, hotelové služby, poskytování dočasného ubytování, poradenské a konzultační služby týkající se veškerých výše uvedených služeb ve tř. 43, zprostředkovatelská činnost se službami uvedenými výše v rámci této třídy.

Třídy výrobků a služeb:

29, 30, 32, 35, 38, 41, 43

(730) **Duomo di gusto s.r.o.**, Sládkova 372/8, Ostrava, Moravská Ostrava, 70200, CZ

(740) Mgr. Ing. Martin Števko, 28. října 1727/108, Ostrava, Moravská Ostrava, 70200

(210) **O-586145**

(220) 30.05.2023

(320) 30.05.2023

(540)



(593) Obrazová

(511) (29) maso, ryby, drůbež a zvěřina, masové výtažky, vývary, bujóny, zpracovaná čočka, zpracované fazole, zpracovaný hrách, konzervované, mražené, sušené a vařené ovoce a zelenina, želé, džemy, kompoty, vejce, mléko a mléčné výrobky, hranolky, jedlé oleje a tuky, saláty, želatina, hotová jídla z masa, výrobky studené a teplé kuchyně vyrobené převážně z masa, ryb a drůbeže, polévky a vývary, pochutiny vyrobené převážně z masa, ryb a drůbeže; (30) káva, čaj, kakao a kávové náhražky, rýže, tapioka a ságo, mouka a obilninové přípravky, chléb, pečivo a cukrovinky, polevy, zmrzlina, cukr, med, melasa, droždí, prášek do pečiva, sůl, hořčice, kečup, majonéza, ocet, omáčky (chuťové přísady), marinády, ořechy s polevou (cukrovinky), koření, led, výrobky studené a teplé kuchyně vyrobené převážně z pečiva, rýže nebo těstovin, zákusky; (32) nealkoholické nápoje občerstvující, nealkoholické ovocné, nealkoholické šumivé, nealkoholické nápoje, nápoje osvěžující nealkoholické, nealkoholické koktejly, mošty, voda, sodovky, minerální vody, šťávy (nápoje), sirupy do nápojů, pivo; (35) velkoobchodní a maloobchodní činnost se zaměřením na potraviny, nápoje a hotová jídla, zprostředkovatelská obchodní činnost se zaměřením na potraviny, nápoje a hotová jídla, internetový obchod (e-shop) se zaměřením na potraviny, nápoje a hotová jídla, inzertní, propagační služby a komerční informační služby prostřednictvím internetu za účelem obchodu se zaměřením na potraviny, nápoje a hotová jídla, předvádění zboží, reklama on-line v počítačové síti, rozšiřování vzorků zboží, reklama, marketing, propagace, franšizing, pomoc při řízení obchodní činnosti, obchodní administrativní, poradenské a konzultační služby týkající se veškerých výše uvedených služeb ve tř. 35, zprostředkovatelská činnost se službami uvedenými výše v rámci této třídy; (38) poskytování přístupu k obsahu internetového portálu a webových portálů, poskytování přístupu k obsahu internetového portálu přístupného třetím osobám, telekomunikační služby, směrovací a spojovací služby pro telekomunikace, šíření informací prostřednictvím komunikačních sítí zejména internetu a bezdrátových, kabelových, satelitních sítí, elektronický přenos dat v počítačových sítích a internetu, komunikační služby prostřednictvím internetu, vnějších a vnitřních sítí, počítačová komunikace, elektronický přenos dat pomocí výpočetní techniky (počítačů), elektronický přenos dat na zakázku/za

úplatu, elektronická pošta, pronájem telekomunikačních přístrojů a zařízení pro přenos dat, komunikace prostřednictvím sítí vláknové optiky, komunikace prostřednictvím počítačových terminálů, komunikace prostřednictvím rádia, komunikace prostřednictvím telefonu, počítačem řízený přenos dat a obrazu, zprostředkování a poskytování přístupu do globálních, světových a lokálních počítačových sítí a internetu, poskytování interaktivních online vývěsek pro přenos vzkazů mezi počítačovými uživateli, informace, poradenství a konzultace vztahující se k výše uvedeným službám ve tř. 38, zprostředkovatelská činnost se službami uvedenými výše v rámci této třídy; (41) činnost vyučovací, výchovná, vzdělávací a zábavní, pořádání koncertů a živých vystoupení, hudební projekce, pořádání a zprostředkování společenských, hudebních, sportovních, zábavných, soutěžních akcí, nakladatelská a vydavatelská činnost, poradenské a konzultační služby týkající se veškerých výše uvedených služeb ve tř. 41, zprostředkovatelská činnost se službami uvedenými výše v rámci této třídy; (43) služby zajišťující stravování a nápoje, příprava jídel a nápojů, služby restaurací, samoobslužné restaurace, kavárny, catering (poskytování jídel a nápojů), smluvní zajišťování potravin a nápojů, catering, hotelové služby, poskytování dočasného ubytování, poradenské a konzultační služby týkající se veškerých výše uvedených služeb ve tř. 43, zprostředkovatelská činnost se službami uvedenými výše v rámci této třídy.

Třídy výrobků a služeb:

29, 30, 32, 35, 38, 41, 43

(591) Barevná

(730) **Duomo di gusto s.r.o.**, Sládkova 372/8, Ostrava, Moravská Ostrava, 70200, CZ

(740) Mgr. Ing. Martin Števko, advokát, 28. října 1727/108, Ostrava, Moravská Ostrava, 70200

(210) **O-586147**

(220) 30.05.2023

(320) 30.05.2023

(540)



(593) Obrazová

(511) (29) maso, ryby, drůbež a zvěřina, masové výtažky, vývary, bujóny, zpracovaná čočka, zpracované fazole, zpracovaný hrách, konzervované, mražené, sušené a vařené ovoce a zelenina, želé, džemy, kompoty, vejce, mléko a mléčné výrobky, hranolky, jedlé oleje a tuky, saláty, želatina, hotová jídla z masa, výrobky studené a teplé kuchyně vyrobené převážně z masa, ryb a drůbeže; (30) káva, čaj, kakao a kávové náhražky, rýže, tapioka a ságo, mouka a obilninové přípravky, chléb, pečivo a cukrovinky, polevy, zmrzlina, cukr, med, melasa, droždí, prášek do pečiva, sůl, hořčice, kečup, majonéza, ocet, omáčky (chuťové přísady), marinády, ořechy s polevou (cukrovinky), koření, led, výrobky studené a teplé kuchyně vyrobené převážně z pečiva, rýže nebo těstovin, zákusky; (32) nealkoholické nápoje občerstvující, nealkoholické ovocné, nealkoholické šumivé, nealkoholické nápoje, nápoje osvěžující nealkoholické, nealkoholické koktejly, mošty, voda, sodovky, minerální vody, šťávy (nápoje), sirupy do nápojů, pivo; (35) velkoobchodní a maloobchodní činnost se zaměřením na potraviny, nápoje a hotová jídla, zprostředkovatelská obchodní činnost se zaměřením na potraviny, nápoje a hotová jídla, internetový obchod (e-shop) se zaměřením na

na potraviny, nápoje a hotová jídla, inzertní, propagační služby a komerční informační služby prostřednictvím internetu za účelem obchodu se zaměřením na potraviny, nápoje a hotová jídla, předvádění zboží, reklama on-line v počítačové síti, rozšiřování vzorků zboží, reklama, marketing, propagace, franšizing, pomoc při řízení obchodní činnosti, obchodní administrativa, poradenské a konzultační služby týkající se veškerých výše uvedených služeb ve tř. 35, zprostředkovatelská činnost se službami uvedenými výše v rámci této třídy; (38) poskytování přístupu k obsahu internetového portálu a webových portálů, poskytování přístupu k obsahu internetového portálu přístupného třetím osobám, telekomunikační služby, směrovací a spojovací služby pro telekomunikace, šíření informací prostřednictvím komunikačních sítí zejména internetu a bezdrátových, kabelových, satelitních sítí, elektronický přenos dat v počítačových sítích a internetu, komunikační služby prostřednictvím internetu, vnějších a vnitřních sítí, počítačová komunikace, elektronický přenos dat pomocí výpočetní techniky (počítačů), elektronický přenos dat na zakázku/za úplat, elektronická pošta, pronájem telekomunikačních přístrojů a zařízení pro přenos dat, komunikace prostřednictvím sítí vláknové optiky, komunikace prostřednictvím počítačových terminálů, komunikace prostřednictvím rádia, komunikace prostřednictvím telefonu, počítačem řízený přenos dat a obrazu, zprostředkování a poskytování přístupu do globálních, světových a lokálních počítačových sítí a internetu, poskytování interaktivních online vývěsek pro přenos vzkazů mezi počítačovými uživateli, informace, poradenství a konzultace vztahující se k výše uvedeným službám ve tř. 38, zprostředkovatelská činnost se službami uvedenými výše v rámci této třídy; (41) činnost vyučovací, výchovná, vzdělávací a zábavní, pořádání koncertů a živých vystoupení, hudební projekce, pořádání a zprostředkování společenských, hudebních, sportovních, zábavných, soutěžních akcí, nakladatelská a vydavatelská činnost, poradenské a konzultační služby týkající se veškerých výše uvedených služeb ve tř. 41, zprostředkovatelská činnost se službami uvedenými výše v rámci této třídy; (43) služby zajišťující stravování a nápoje, příprava jídel a nápojů, služby restaurací, samoobslužné restaurace, kavárny, catering (poskytování jídel a nápojů), smluvní zajišťování potravin a nápojů, catering, hotelové služby, poskytování dočasného ubytování, poradenské a konzultační služby týkající se veškerých výše uvedených služeb ve tř. 43, zprostředkovatelská činnost se službami uvedenými výše v rámci této třídy.

Třídy výrobků a služeb:

29, 30, 32, 35, 38, 41, 43

(730) **Duomo di gusto s.r.o.**, Sládkova 372/8, Ostrava, Moravská Ostrava, 70200, CZ

(740) Mgr. Ing. Martin Števkó, advokát, 28. října 1727/108, Ostrava, Moravská Ostrava, 70200

(210) **O-587044**

(220) 16.07.2023

(320) 16.07.2023

(540)



(593) Obrazová

(511) (11) mobilní toalety, mobilní (přenosná) sanitární zařízení, sanitární přístroje a zařízení, nádrže na úpravu odpadní vody, čističky odpadní vody;

(12) obytné vozy, přívěsy, obytné vozy, vyrobené na míru, obytné vozy, karavany a přívěsy určené i pro filmový průmysl, přívěsy automobilů pro účely kempování, přívěsy na převoz lodí, motorové karavany, přívěsy pro pozemní vozidla, vozidla, kempinkový přívěs, obytné a cestovní dopravní prostředky, obytný přívěs, náhradní díly a příslušenství (zařazené do třídy 12), zařízení pro pohyb pozemní cestou, vzduchem nebo po vodě, autopříslušenství, zejména závěsná zařízení přívěsu, nosič na zavazadla, nosič na lyže, blatníky, sněhové řetězy, ochranná stříška proti větru, opěrka hlavy, bezpečnostní pásy, dětské bezpečnostní sedačky, příslušenství k jízdním kolům, jmenovitě ochranné kryty k jízdním kolům, nosiče zavazadel na jízdní kola, zvonky, hustilky, mobilní domy (přívěsy), přívěsy (vozidla); (35) podnikové řízení pro zařízení určená pro parkování automobilů, sjednávání smluvních obchodních služeb s třetími stranami, maloobchodní nebo velkoobchodní prodej automobilů, průmyslových vozidel, zemědělských a zemědělských strojů, terénních vozidel, karavanů, obytných vozů, přívěsů a návěsů, motocyklů, jízdních kol, motorových člunů, nových i ojetých, a to jak vlastním jménem a/nebo jako zástupce druhých, velkoobchodní služby zaměřené na následující výrobky: náhradní díly pro pozemní vozidla, automobily a osobní automobily, maloobchod, velkoobchod a prodej prostřednictvím Internetu ve vztahu k následujícím výrobkům: oleje, mazadla, olejové laky a chemické výrobky, maloobchodní služby v oblasti příslušenství k autům, maloobchodní služby zaměřené na následující výrobky: díly pro pozemní vozidla, automobily a osobní automobily, velkoobchodní služby zaměřené na následující výrobky: příslušenství pro pozemní vozidla, automobily a osobní automobily, maloobchodní a velkoobchodní služby, také prostřednictvím Internetu ve vztahu k následujícím výrobkům: pozemní vozidla, automobily, osobní automobily, mopedy, motocykly a čtyřkolky, použité a/nebo repasované, služby týkající se registrace ve vztahu k následujícím výrobkům: automobily, průmyslová vozidla, terénní vozidla, karavany a obytné vozy, přívěsy a návěsy, motocykly, motorové čluny, poskytování obchodních informací spotřebitelům přes Internet, reklamní služby zaměřené na prodej ve vztahu k následujícím výrobkům: motorová vozidla, pozemní vozidla, osobní automobily, osobní automobily a mopedy; (36) zprostředkování pojistných plnění, pojišťovací a finanční služby, služby týkající se pojištění motorových vozidel, financování nákupu vozidel na leasing, finanční služby v oblasti údržby vozidel, finanční služby týkající se motorových vozidel, zprostředkování pojištění motorových vozidel, finanční služby pro nákup vozidel, poskytování záruk na motorová pozemní vozidla, úvěrové služby vztahující se k motorovým vozidlům, poskytování financí na nákup vozidel, finanční záruční služby vztahující se k náhradě nákladů vzniklých jako důsledek havárie nebo poruchy vozidla, půjčky se zárukou na finanční krytí depozic motorových vozidel, poradenské a zprostředkovací služby v oblasti pojištění vozidel, poskytování záruk na ojetá motorová pozemní vozidla, služby týkající se poskytování půjček obchodníkům na financování prodejního sortimentu vozidel, půjčky se zárukou na finanční krytí smlouvy o pronájmu motorových vozidel, půjčky se zárukou na finanční krytí dohody o úvěru na motorová vozidla, oceňování ojetých vozidel, uzavírání pojištění pro případ automobilové nehody; (37) opravy automobilů, zejména obytných přívěsů a cestovních dopravních prostředků v rámci pomoci při havárii, oprava, péče, údržba, mytí vozů, zejména obytných přívěsů a cestovních dopravních prostředků, poskytování informací ohledně oprav vozidel, zařízení oprav vozidel, údržba automobilů, opravy automobilů, informační a konzultační služby vztahující se k opravám vozidel, poskytování informací ohledně údržby vozidel, služby autoservisu pro údržbu vozidel; (39) pronájem vozidel, zejména rekreačních, krátkodobý, střednědobý a dlouhodobý pronájem automobilů, karavanů, obytných vozů, přívěsů a návěsů a motocyklů, nových i ojetých, doprava a přeprava, odtahování automobilů a přívěsů, zejména pro obytné přívěsy a cestovní dopravní prostředky, přeprava lidí a zboží prostřednictvím motorizovaných vozidel, pronájem automobilů, zejména obytných přívěsů a cestovních dopravních prostředků, pronájem garáží, pronájem parkovacích ploch a parkovacích míst na kempinkových zařízeních, rozvod elektřiny, energie a vody, zejména k napájecím sloupkům u míst ke kempování, automobilová doprava, organizace a ležování cest, zajišťování dopravy, doprovázení turistů, služby týkající se rezervace pronájmu vozidel, služby pronájmu aut s řidičem, poskytování informací o automobilech k pronajmutí prostřednictvím Internetu, služby agentury na objednávání cestování.

Třídy výrobků a služeb:

11, 12, 35, 36, 37, 39

(591) Barevná

(730) **HYKRO s.r.o.**, Ořešská 873, Praha 5, Řeporyje, 15500, CZ

(740) Kopecký Hála & Co., advokátní kancelář s.r.o., Mgr. Ing. Martin Kopecký, advokát, Plynárenská 671, Kolín, Kolín IV, 28002

(210) **O-587045**

(220) 16.07.2023

(320) 16.07.2023

(540)

HYKRO

(592) Slovní

(511) (11) mobilní toalety, mobilní (přenosná) sanitární zařízení, sanitární přístroje a zařízení, nádrže na úpravu odpadní vody, čističky odpadní vody; (12) obytné vozy, přívěsy, obytné vozy, vyrobené na míru, obytné vozy, karavany a přívěsy určené i pro filmový průmysl, přívěsy automobilů pro účely kempování, přívěsy na převoz lodí, motorové karavany, přívěsy pro pozemní vozidla, vozidla, kempinkový přívěs, obytné a cestovní dopravní prostředky, obytný přívěs, náhradní díly a příslušenství (zařazené do třídy 12), zařízení pro pohyb pozemní cestou, vzduchem nebo po vodě, autopříslušenství, zejména závěsná zařízení přívěsu, nosič na zavazadla, nosič na lyže, blatníky, sněhové řetězy, ochranná stříška proti větru, opěrka hlavy, bezpečnostní pásy, dětské bezpečnostní sedačky, příslušenství k jízdním kolům, jmenovitě ochranné kryty k jízdním kolům, nosiče zavazadel na jízdní kola, zvonky, hustilky, mobilní domy (přívěsy), přívěsy (vozidla); (35) podnikové řízení pro zařízení určená pro parkování automobilů, sjednávání smluvních obchodních služeb s třetími stranami, maloobchodní nebo velkoobchodní prodej automobilů, průmyslových vozidel, zemědělských a zemních strojů, terénních vozidel, karavanů, obytných vozů, přívěsů a návěsů, motocyklů, jízdních kol, motorových člunů, nových i ojetých, a to jak vlastním jménem a/nebo jako zástupce druhých, velkoobchodní služby zaměřené na následující výrobky: náhradní díly pro pozemní vozidla, automobily a osobní automobily, maloobchod, velkoobchod a prodej prostřednictvím Internetu ve vztahu k následujícím výrobkům: oleje, mazadla, olejové laky a chemické výrobky, maloobchodní služby v oblasti příslušenství k autům, maloobchodní služby zaměřené na následující výrobky: díly pro pozemní vozidla, automobily a osobní automobily, velkoobchodní služby zaměřené na následující výrobky: příslušenství pro pozemní vozidla, automobily a osobní automobily, maloobchodní a velkoobchodní služby, také prostřednictvím Internetu ve vztahu k následujícím výrobkům: pozemní vozidla, automobily, osobní automobily, mopedy, motocykly a čtyřkolky, použité a/nebo repasované, služby týkající se registrace ve vztahu k následujícím výrobkům: automobily, průmyslová vozidla, terénní vozidla, karavany a obytné vozy, přívěsy a návěsy, motocykly, motorové čluny, poskytování obchodních informací spotřebitelům přes Internet, reklamní služby zaměřené na prodej ve vztahu k následujícím výrobkům: motorová vozidla, pozemní vozidla, osobní automobily, osobní automobily a mopedy; (36) zprostředkování pojištění plnění, pojišťovací a finanční služby, služby týkající se pojištění motorových vozidel, financování nákupu vozidel na leasing, finanční služby v oblasti údržby vozidel, finanční služby týkající se motorových vozidel, zprostředkování pojištění motorových vozidel, finanční služby pro nákup vozidel, poskytování záruk na motorová vozidla, úvěrové služby vztahující se k motorovým vozidlům, poskytování financí na nákup vozidel, finanční záruční služby vztahující se k náhradě nákladů vzniklých jako důsledek havárie nebo poruchy vozidla, půjčky se zárukou na finanční krytí depozit motorových vozidel, poradenské a zprostředkovací služby v oblasti pojištění vozidel, poskytování záruk na ojetá motorová vozidla, služby týkající se poskytování půjček obchodníkům na financování prodejního sortimentu vozidel, půjčky se zárukou na finanční krytí smlouvy o pronájmu motorových vozidel, půjčky se zárukou na finanční krytí dohody o úvěru na motorová vozidla, oceňování ojetých vozidel, uzavírání pojištění pro případ automobilové nehody; (37) opravy automobilů, zejména obytných přívěsů a cestovních dopravních prostředků v rámci pomoci při havárii, oprava, péče, údržba, mytí vozů, zejména obytných přívěsů a cestovních dopravních prostředků, poskytování informací ohledně oprav vozidel, zařízení oprav vozidel, údržba automobilů, opravy automobilů, informační a konzultační služby vztahující se k opravám vozidel, poskytování informací ohledně údržby vozidel, služby autoservisu pro údržbu vozidel; (39) pronájem vozidel, zejména rekreačních, krátkodobý, střednědobý a dlouhodobý pronájem automobilů, karavanů, obytných vozů, přívěsů a návěsů a motocyklů, nových i ojetých, doprava a přeprava, odtahování automobilů a přívěsů, zejména pro obytné přívěsy a cestovní dopravní prostředky, přeprava lidí a zboží prostřednictvím motorizovaných vozidel, pronájem automobilů, zejména obytných přívěsů a cestovních dopravních prostředků, pronájem garáží, pronájem parkovacích ploch a parkovacích míst na kempinkových zařízeních, rozvod elektriny, energie a vody, zejména k napájecím sloupkům u míst ke kempování, automobilová doprava, organizace a zařízení cest, zajišťování dopravy, doprovázení turistů, služby týkající se rezervace pronájmu vozidel, služby pronájmu aut s řidičem, poskytování informací o

automobilech k pronajmutí prostřednictvím Internetu, služby agentury na objednávání cestování.

Třídy výrobků a služeb:

11, 12, 35, 36, 37, 39

(730) **HYKRO s.r.o.**, Ořešská 873, Praha 5, Řeporyje, 15500, CZ

(740) Kopecký Hála & Co., advokátní kancelář s.r.o., Mgr. Ing. Martin Kopecký, advokát, Plynárenská 671, Kolín, Kolín IV, 28002

(210) **O-587119**

(220) 19.07.2023

(320) 19.07.2023

(540)



(593) Obrazová

(511) (35) propagační činnost, reklama, obchodní administrativa, kancelářské práce, obchodní řízení advokátní a patentové kanceláře, marketing v oblasti práva zejména v oblasti práva duševního vlastnictví; (41) organizování a vedení konferencí, kolokvií, kurzů, seminářů a školení v oblasti práva, duševního vlastnictví, licenční a autorskoprávní problematiky a nekalé soutěže, lektorská činnost v oblasti práva, duševního vlastnictví, licenční a autorskoprávní problematiky a nekalé soutěže, vydavatelská a nakladatelská činnost, překladatelské služby, psaní textů (jiných než reklamních); (45) advokátní a právní služby, duševní vlastnictví (licence -), arbitráže, mediace a zprostředkovatelské služby v oblasti řešení sporů, informace vztahující se k právním službám, informační a poradenské služby vztahující se k právním záležitostem, licence k právům duševního vlastnictví, licence k průmyslovým právům, mediace (smírné řešení sporů), mimosoudní řešení sporů, monitorování ochranných známek [právní služby], názvy domén [registrace] právní služby, ochrana autorských práv, odborné poradenské služby v oblasti porušování autorských práv, odborné poradenské služby vztahující se k právům duševního vlastnictví, poradenské služby v oblasti práva, poradenské služby vztahující se k právům duševního vlastnictví, poradenské služby týkající se správy duševního vlastnictví, poradenské služby týkající se duševního vlastnictví v oblasti patentů a žádostí o patenty, poradenství při soudních sporech, poradenství týkající se osobních právních záležitostí, poradenství týkající se ochrany autorských práv, poradenství týkající se ochrany zeměpisných označení, poradenství týkající se ochrany průmyslových vzorů, poradenství týkající se patentové ochrany, poradenství týkající se zabezpečení ochranných známek, poradenství v oblasti duševního vlastnictví, poradenství v oblasti průmyslového vlastnictví, poradenství v souvislosti s licencováním ochranných známek, poskytování licencí na počítačový software (právní služby), poskytování odborných právních posudků, právní řešeršní služby, právní asistence při sestavování smluv, právní služby pro postupy týkající se práv průmyslového vlastnictví, právní služby týkající se vyjednávání a navrhování smluv týkajících se práv duševního vlastnictví, právní služby týkající se registrace ochranných známek, právní služby týkající se zakládání a registraci společností, právní služby týkající se využití práv duševního vlastnictví a autorských práv, právní služby v oblasti práv k duševnímu vlastnictví, prosazování práv na duševní vlastnictví, právní služby v oblasti práv k duševnímu vlastnictví, prosazování práv na duševní vlastnictví, průmyslové vzory (registrace, přihlašování), registrace doménových jmen (právní služby), sledování práv k duševnímu vlastnictví za účelem právního poradenství, služby monitoringu v oblasti práv k duševnímu vlastnictví, služby patentových zástupců, služby pomoci při vedení soudních sporů, služby převodu vlastnických práv majetku (právní služby), služby registrace společností, služby řešení soudních sporů, služby v oblasti dozoru nad ochrannými známkami pro účely právního poradenství,

správa duševního vlastnictví, správa ochranných známek, správa patentů, správa průmyslového vlastnictví.

Třídy výrobků a služeb:
35, 41, 45

(730) **artpatent, advokátní kancelář s.r.o.**, Dukelských hrdinů 976/12, Praha 7, Holešovice, 17000, CZ

(210) **O-587155**

(220) 22.07.2023

(320) 22.07.2023

(540)

(593) Obrazová

(511) (9) magnety na lednici, dekorační magnety, dekorační magnety na ledničky, magnetické pásky, lepicí bezpečnostní pásky (magnetické), magnetické štítky; (16) plánovací kalendáře (tiskoviny), diáře, kalendáře, tištěné kalendáře, nástěnné kalendáře, stolní kalendáře, denní kalendáře, kalendáře trhačí, roční plánovací kalendáře, stojany na stolní kalendáře, stolní podložky s kalendářem, poznámkové bloky, spirálové poznámkové bloky, lepicí poznámkové bloky, ilustrované poznámkové bloky, stojany na poznámkové bloky, poznámkové bloky s prázdným papírem, pořadače, desky (papírenské zboží), desky na dokumenty (šanon, pořadače), pořadače (šanon) na dokumenty, šanon (kancelářské potřeby), zápisníky (papírenské výrobky), oznámení (papírenské výrobky), lepenka dřevitá (papírenské výrobky), papír, balicí papír, tiskoviny, tiskárenské výrobky, papír a lepenka, psací potřeby, kancelářské psací potřeby, razítka, pouzdra na psací potřeby (papírnictví), stolní stojany na psací potřeby (organizéry); (35) šíření reklamních materiálů (prospekty, brožury a tiskoviny), reklama, marketing, maloobchod a velkoobchod s výše uvedenými výrobky ve tř. 9 a 16, maloobchodní prodej tiskovin; (42) navrhování papírenského zboží, grafický design, grafický design knižních obálek, počítačem podporovaný grafický design, navrhování obalů, obalový design.

Třídy výrobků a služeb:
9, 16, 35, 42

(730) **SYNKOVÁ HELENA MgA.**, Ve Dvoře 10, Velim, 28101, CZ

(210) **O-587203**

(220) 25.07.2023

(320) 25.07.2023

(540)

(593) Obrazová

(511) (35) profesionální obchodní poradenství, marketing, obchodní informace, obchodní průzkum, průzkum trhu, srovnávání cen, vývoj marketingových

konceptů, vyhotovování hospodářských prognóz, vyhledávání potenciálních zákazníků pro jiné osoby; (36) finanční analýza, finanční poradenství, investování peněžních prostředků, obchodování s akciemi a dluhopisy, poskytování finančních informací; (41) snímání fotografií prováděné dronem, snímání videa prováděné dronem, školení.

Třídy výrobků a služeb:
35, 36, 41

(730) **Špíka Petr Ing.**, Lanžhotská 482/1, Praha 5, Zličín, 15521, CZ

(210) **O-587206**

(220) 25.07.2023

(320) 25.07.2023

(540)



(593) Obrazová

(511) (32) piva vyráběná v souladu se specifikací chráněného zeměpisného označení „ČESKÉ PIVO“, minerální vody, šumivé nápoje a jiné nápoje nealkoholické, nápoje a šťávy ovocné, sirupy a jiné přípravky k zhotovování nápojů; (35) zprostředkovatelská činnost v oblasti obchodu s reklamními materiály všeho druhu zejména s výrobky ze skla, porcelánu a majoliky, s textilními výrobky jako jsou například trička, mikiny, zástěry, čepice, s ubrusy, papírenským zbožím, tácky, etiketami, kalendáři, tiskovinami, publikacemi, časopisy a knihami, s pivem a nealkoholickými nápoji; (40) pivovarnictví - výroba piva v souladu se specifikací chráněného zeměpisného označení „ČESKÉ PIVO“, sladovnictví.

Třídy výrobků a služeb:
32, 35, 40

(730) **Bohemia Brewing Centre s.r.o.**, Doubravínova 215/9, Praha 6, Řepy, 16300, CZ

(740) Ing. Michal Jupa, patentový zástupce, Na Baních 1385, Praha 5, Zbraslav, 15600

(210) **O-587268**
(220) 28.07.2023
(320) 28.07.2023
(540)

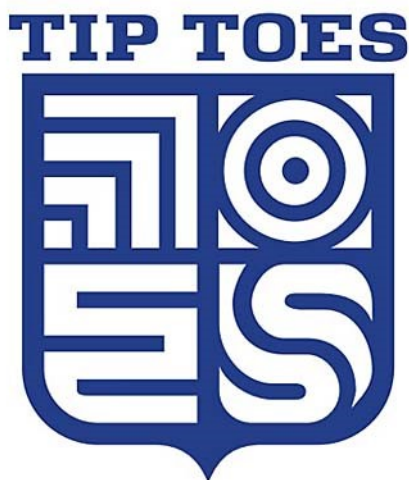

(593) Obrazová
(511) (39) organizování výletů, organizování exkurzí, jednodenních výletů a poznávacích výletů; (41) hudební vzdělávání, služby mateřské školy (vzdělávání nebo zábava), poradenství pro volbu povolání [v oblasti vzdělávání nebo školení], pořádání a vedení kolokvií, pořádání a vedení konferencí, pořádání a vedení osobních vzdělávacích fór, pořádání a vedení seminářů, pořádání a vedení sportovních akcí, pořádání a vedení workshopů [školení], pořádání soutěží [vzdělávacích nebo zábavných], pořádání výstav ke kulturním nebo vzdělávacím účelům, poskytování informací o výchově a vzdělávání, poskytování informací týkajících se zábavy, praktický výcvik, prázdninové tábory [zábava], profesní rekvalifikace, předávání know-how [odborné vzdělávání], překladatelské a tlumočnické služby, soukromá výuka, školení, školní vzdělávání, tělesná výchova, zkoušení (pedagogická činnost), předškolní vzdělávání, pohybová výuka pro předškolní děti, výchova, vzdělávání, zábava a sportovní činnost, organizování a vedení soutěží [výchova a zábava], vyučování, výuka cizích jazyků, organizování prázdninových táborů, služby poskytované školami [vzdělávání], informace o výchově, vzdělávání a výuce, provozování zápůjčkových knihoven, poskytování školení a zkoušení (pedagogická činnost) pro účely certifikace, služby v oblasti vzdělávání, zábavy a sportu, školení učitelů, výuka na základních školách, organizace dálkového vzdělávání na úrovni základních škol, dálkové vzdělávání, další vzdělávání, akademie [vzdělávání], konzultace ohledně vzdělávání, budování týmů (vzdělávání), výuka na nižších středních školách, vzdělávání na internátních školách, vzdělávání na univerzitách a vysokých školách, vzdělávací služby poskytované vysokými školami, vzdělávací služby poskytované na vyšším stupni středních škol, služby vzdělávací akademie; (43) předškolní péče, dětské jesle, jídelny, denní jesle, péče o předškoláky a malé děti v zařízeních denní péče, zajištění stravování.

Třídy výrobků a služeb:
39, 41, 43

(591) Barevná
(730) **ZÁKLADNÍ ŠKOLA a MATEŘSKÁ ŠKOLA TIP TOES s.r.o.**,
Křenecká 52, Lhota, 27714, CZ
(740) GHS Legal, s.r.o., Mgr. Sebastian Mach, advokát, Slezská 2127/13, Praha 2, Vinohrady, 12000

(210) **O-587269**
(220) 28.07.2023
(320) 28.07.2023
(540)

TT Secondary School

(592) Slovní
(511) (39) organizování výletů, organizování exkurzí, jednodenních výletů a poznávacích výletů; (41) hudební vzdělávání, služby mateřské školy (vzdělávání nebo zábava), poradenství pro volbu povolání [v oblasti vzdělávání nebo školení], pořádání a vedení kolokvií, pořádání a vedení konferencí, pořádání a vedení osobních vzdělávacích fór, pořádání a vedení

seminářů, pořádání a vedení sportovních akcí, pořádání a vedení workshopů [školení], pořádání soutěží [vzdělávacích nebo zábavných], pořádání výstav ke kulturním nebo vzdělávacím účelům, poskytování informací o výchově a vzdělávání, poskytování informací týkajících se zábavy, praktický výcvik, prázdninové tábory [zábava], profesní rekvalifikace, předávání know-how [odborné vzdělávání], překladatelské a tlumočnické služby, soukromá výuka, školení, školní vzdělávání, tělesná výchova, zkoušení (pedagogická činnost), předškolní vzdělávání, pohybová výuka pro předškolní děti, výchova, vzdělávání, zábava a sportovní činnost, organizování a vedení soutěží [výchova a zábava], vyučování, výuka cizích jazyků, organizování prázdninových táborů, služby poskytované školami [vzdělávání], informace o výchově, vzdělávání a výuce, provozování zápůjčkových knihoven, poskytování školení a zkoušení (pedagogická činnost) pro účely certifikace, služby v oblasti vzdělávání, zábavy a sportu, školení učitelů, výuka na základních školách, organizace dálkového vzdělávání na úrovni základních škol, dálkové vzdělávání, další vzdělávání, akademie [vzdělávání], konzultace ohledně vzdělávání, budování týmů (vzdělávání), výuka na nižších středních školách, vzdělávání na internátních školách, vzdělávání na univerzitách a vysokých školách, vzdělávací služby poskytované vysokými školami, vzdělávací služby poskytované na vyšším stupni středních škol, služby vzdělávací akademie; (43) předškolní péče, dětské jesle, jídelny, denní jesle, péče o předškoláky a malé děti v zařízeních denní péče, zajištění stravování.

Třídy výrobků a služeb:
39, 41, 43

(730) **ZÁKLADNÍ ŠKOLA a MATEŘSKÁ ŠKOLA TIP TOES s.r.o.**,
Křenecká 52, Lhota, 27714, CZ
(740) GHS Legal, s.r.o., Mgr. Sebastian Mach, advokát, Slezská 2127/13, Praha 2, Vinohrady, 12000

(210) **O-587270**
(220) 28.07.2023
(320) 28.07.2023
(540)



(593) Obrazová
(511) (39) organizování výletů, organizování exkurzí, jednodenních výletů a poznávacích výletů; (41) hudební vzdělávání, služby mateřské školy (vzdělávání nebo zábava), poradenství pro volbu povolání [v oblasti vzdělávání nebo školení], pořádání a vedení kolokvií, pořádání a vedení konferencí, pořádání a vedení osobních vzdělávacích fór, pořádání a vedení seminářů, pořádání a vedení sportovních akcí, pořádání a vedení workshopů [školení], pořádání soutěží [vzdělávacích nebo zábavných], pořádání výstav ke kulturním nebo vzdělávacím účelům, poskytování informací o výchově a vzdělávání, poskytování informací týkajících se zábavy, praktický výcvik, prázdninové tábory [zábava], profesní rekvalifikace, předávání know-how [odborné vzdělávání], překladatelské a tlumočnické služby, soukromá výuka, školení, školní vzdělávání, tělesná výchova, zkoušení (pedagogická činnost), předškolní vzdělávání, pohybová výuka pro předškolní děti, výchova, vzdělávání, zábava a sportovní činnost, organizování a vedení soutěží [výchova a zábava], vyučování, výuka cizích jazyků, organizování prázdninových táborů, služby poskytované školami [vzdělávání], informace o výchově, vzdělávání a výuce, provozování zápůjčkových knihoven,

poskytování školení a zkoušení (pedagogická činnost) pro účely certifikace, služby v oblasti vzdělávání, zábavy a sportu, školení učitelů, výuka na základních školách, organizace dálkového vzdělávání na úrovni základních škol, dálkové vzdělávání, další vzdělávání, akademie [vzdělávání], konzultace ohledně vzdělávání, budování týmů (vzdělávání), výuka na nižších středních školách, vzdělávání na internátních školách, vzdělávání na univerzitách a vysokých školách, vzdělávací služby poskytované vysokými školami, vzdělávací služby poskytované na vyšším stupni středních škol, služby vzdělávací akademie; (43) předškolní péče, dětské jesle, jídelny, denní jesle, péče o předškoláky a malé děti v zařízeních denní péče, zajištění stravování.

Třídy výrobků a služeb:

39, 41, 43

- (591) Barevná
(730) **ZÁKLADNÍ ŠKOLA a MATEŘSKÁ ŠKOLA TIP TOES s.r.o.**,
Křenecká 52, Lhota, 27714, CZ
(740) GHS Legal, s.r.o., Mgr. Sebastian Mach, advokát, Slezská 2127/13, Praha 2, Vinohrady, 12000

(210) **O-587271**

(220) 28.07.2023

(320) 28.07.2023

(540)



(593) Obrazová

- (511) (39) organizování výletů, organizování exkurzí, jednodenních výletů a poznávacích výletů; (41) hudební vzdělávání, služby mateřské školy (vzdělávání nebo zábava), poradenství pro volbu povolání [v oblasti vzdělávání nebo školení], pořádání a vedení kolokvií, pořádání a vedení konferencí, pořádání a vedení osobních vzdělávacích fór, pořádání a vedení seminářů, pořádání a vedení sportovních akcí, pořádání a vedení workshopů [školení], pořádání soutěží [vzdělávacích nebo zábavných], pořádání výstav ke kulturním nebo vzdělávacím účelům, poskytování informací o výchově a vzdělávání, poskytování informací týkajících se zábavy, praktický výcvik, prázdninové tábory [zábava], profesní rekvalifikace, předávání know-how [odborné vzdělávání], překladatelské a tlumočnické služby, soukromá výuka, školení, školní vzdělávání, tělesná výchova, zkoušení (pedagogická činnost), předškolní vzdělávání, pohybová výuka pro předškolní děti, výchova, vzdělávání, zábava a sportovní činnost, organizování a vedení soutěží [výchova a zábava], vyučování, výuka cizích jazyků, organizování prázdninových táborů, služby poskytované školami [vzdělávání], informace o výchově, vzdělávání a výuce, provozování zápůjčkových knihoven, poskytování školení a zkoušení (pedagogická činnost) pro účely certifikace, služby v oblasti vzdělávání, zábavy a sportu, školení učitelů, výuka na základních školách, organizace dálkového vzdělávání na úrovni základních škol, dálkové vzdělávání, další vzdělávání, akademie [vzdělávání], konzultace ohledně vzdělávání, budování týmů (vzdělávání), výuka na nižších středních školách, vzdělávání na internátních školách, vzdělávání na univerzitách a vysokých školách, vzdělávací služby poskytované vysokými školami, vzdělávací služby poskytované na vyšším stupni středních škol, služby vzdělávací akademie; (43) předškolní péče, dětské jesle, jídelny, denní jesle, péče o předškoláky a malé děti v zařízeních denní péče, zajištění stravování.

Třídy výrobků a služeb:

39, 41, 43

- (591) Barevná
(730) **ZÁKLADNÍ ŠKOLA a MATEŘSKÁ ŠKOLA TIP TOES s.r.o.**,
Křenecká 52, Lhota, 27714, CZ
(740) GHS Legal, s.r.o., Mgr. Sebastian Mach, advokát, Slezská 2127/13, Praha 2, Vinohrady, 12000

(210) **O-587272**

(220) 28.07.2023

(320) 28.07.2023

(540)

Tip Toes Schools

- (592) Slovní
(511) (39) organizování výletů, organizování exkurzí, jednodenních výletů a poznávacích výletů; (41) hudební vzdělávání, služby mateřské školy (vzdělávání nebo zábava), poradenství pro volbu povolání [v oblasti vzdělávání nebo školení], pořádání a vedení kolokvií, pořádání a vedení konferencí, pořádání a vedení osobních vzdělávacích fór, pořádání a vedení seminářů, pořádání a vedení sportovních akcí, pořádání a vedení workshopů [školení], pořádání soutěží [vzdělávacích nebo zábavných], pořádání výstav ke kulturním nebo vzdělávacím účelům, poskytování informací o výchově a vzdělávání, poskytování informací týkajících se zábavy, praktický výcvik, prázdninové tábory [zábava], profesní rekvalifikace, předávání know-how [odborné vzdělávání], překladatelské a tlumočnické služby, soukromá výuka, školení, školní vzdělávání, tělesná výchova, zkoušení (pedagogická činnost), předškolní vzdělávání, pohybová výuka pro předškolní děti, výchova, vzdělávání, zábava a sportovní činnost, organizování a vedení soutěží [výchova a zábava], vyučování, výuka cizích jazyků, organizování prázdninových táborů, služby poskytované školami [vzdělávání], informace o výchově, vzdělávání a výuce, provozování zápůjčkových knihoven, poskytování školení a zkoušení (pedagogická činnost) pro účely certifikace, služby v oblasti vzdělávání, zábavy a sportu, školení učitelů, výuka na základních školách, organizace dálkového vzdělávání na úrovni základních škol, dálkové vzdělávání, další vzdělávání, akademie [vzdělávání], konzultace ohledně vzdělávání, budování týmů (vzdělávání), výuka na nižších středních školách, vzdělávání na internátních školách, vzdělávání na univerzitách a vysokých školách, vzdělávací služby poskytované vysokými školami, vzdělávací služby poskytované na vyšším stupni středních škol, služby vzdělávací akademie; (43) předškolní péče, dětské jesle, jídelny, denní jesle, péče o předškoláky a malé děti v zařízeních denní péče, zajištění stravování.

Třídy výrobků a služeb:

39, 41, 43

- (730) **ZÁKLADNÍ ŠKOLA a MATEŘSKÁ ŠKOLA TIP TOES s.r.o.**,
Křenecká 52, Lhota, 27714, CZ
(740) GHS Legal, s.r.o., Mgr. Sebastian Mach, advokát, Slezská 2127/13, Praha 2, Vinohrady, 12000

(210) **O-587273**

(220) 28.07.2023

(320) 28.07.2023

(540)

TT Primary School

- (592) Slovní
(511) (39) organizování výletů, organizování exkurzí, jednodenních výletů a poznávacích výletů; (41) hudební vzdělávání, služby mateřské školy (vzdělávání nebo zábava), poradenství pro volbu povolání [v oblasti vzdělávání nebo školení], pořádání a vedení kolokvií, pořádání a vedení konferencí, pořádání a vedení osobních vzdělávacích fór, pořádání a vedení seminářů, pořádání a vedení sportovních akcí, pořádání a vedení workshopů [školení], pořádání soutěží [vzdělávacích nebo zábavných], pořádání výstav ke kulturním nebo vzdělávacím účelům, poskytování informací o výchově a vzdělávání, poskytování informací týkajících se zábavy, praktický výcvik, prázdninové tábory [zábava], profesní rekvalifikace, předávání know-how [odborné vzdělávání], překladatelské a tlumočnické služby, soukromá výuka, školení, školní vzdělávání, tělesná výchova, zkoušení (pedagogická činnost), předškolní vzdělávání, pohybová výuka pro předškolní děti, výchova, vzdělávání, zábava a sportovní činnost, organizování a vedení soutěží [výchova a zábava], vyučování, výuka cizích jazyků, organizování prázdninových táborů, služby poskytované školami [vzdělávání], informace o výchově, vzdělávání a výuce, provozování zápůjčkových knihoven, poskytování školení a zkoušení (pedagogická činnost) pro účely certifikace, služby v oblasti vzdělávání, zábavy a sportu, školení učitelů, výuka na

základních školách, organizace dálkového vzdělávání na úrovni základních škol, dálkové vzdělávání, další vzdělávání, akademie [vzdělávání], konzultace ohledně vzdělávání, budování týmů (vzdělávání), výuka na nižších středních školách, vzdělávání na internátních školách, vzdělávání na univerzitách a vysokých školách, vzdělávací služby poskytované vysokými školami, vzdělávací služby poskytované na vyšším stupni středních škol, služby vzdělávací akademie; (43) předškolní péče, dětské jesle, jídelny, denní jesle, péče o předškoláky a malé děti v zařízeních denní péče, zajištění stravování.

Třídy výrobků a služeb:

39, 41, 43

(730) **ZÁKLADNÍ ŠKOLA a MATEŘSKÁ ŠKOLA TIP TOES s.r.o.**,

Křenecká 52, Lhota, 27714, CZ

(740) GHS Legal, s.r.o., Mgr. Sebastian Mach, advokát, Slezská 2127/13, Praha 2, Vinohrady, 12000

(210) **O-587274**

(220) 28.07.2023

(320) 28.07.2023

(540)

Tip Toes Preschool

(592) Slovní

(511) (39) organizování výletů, organizování exkurzí, jednodenních výletů a poznávacích výletů; (41) hudební vzdělávání, služby mateřské školy (vzdělávání nebo zábava), poradenství pro volbu povolání [v oblasti vzdělávání nebo školení], pořádání a vedení kolokvií, pořádání a vedení konferencí, pořádání a vedení osobních vzdělávacích fór, pořádání a vedení seminářů, pořádání a vedení sportovních akcí, pořádání a vedení workshopů [školení], pořádání soutěží [vzdělávacích nebo zábavných], pořádání výstav ke kulturním nebo vzdělávacím účelům, poskytování informací o výchově a vzdělávání, poskytování informací týkajících se zábavy, praktický výcvik, prázdninové tábory [zábava], profesní rekvalifikace, předávání know-how [odborné vzdělávání], překladatelské a tlumočnické služby, soukromá výuka, školení, školní vzdělávání, tělesná výchova, zkoušení (pedagogická činnost), předškolní vzdělávání, pohybová výuka pro předškolní děti, výchova, vzdělávání, zábava a sportovní činnost, organizování a vedení soutěží [výchova a zábava], vyučování, výuka cizích jazyků, organizování prázdninových táborů, služby poskytované školami [vzdělávání], informace o výchově, vzdělávání a výuce, provozování zápůjčkových knihoven, poskytování školení a zkoušení (pedagogická činnost) pro účely certifikace, služby v oblasti vzdělávání, zábavy a sportu, školení učitelů, výuka na základních školách, organizace dálkového vzdělávání na úrovni základních škol, dálkové vzdělávání, další vzdělávání, akademie [vzdělávání], konzultace ohledně vzdělávání, budování týmů (vzdělávání), výuka na nižších středních školách, vzdělávání na internátních školách, vzdělávání na univerzitách a vysokých školách, vzdělávací služby poskytované vysokými školami, vzdělávací služby poskytované na vyšším stupni středních škol, služby vzdělávací akademie; (43) předškolní péče, dětské jesle, jídelny, denní jesle, péče o předškoláky a malé děti v zařízeních denní péče, zajištění stravování.

Třídy výrobků a služeb:

39, 41, 43

(730) **ZÁKLADNÍ ŠKOLA a MATEŘSKÁ ŠKOLA TIP TOES s.r.o.**,

Křenecká 52, Lhota, 27714, CZ

(740) GHS Legal, s.r.o., Mgr. Sebastian Mach, advokát, Slezská 2127/13, Praha 2, Vinohrady, 12000

(210) **O-587275**

(220) 28.07.2023

(320) 28.07.2023

(540)

Tip Toes

(592) Slovní

(511) (39) organizování výletů, organizování exkurzí, jednodenních výletů a poznávacích výletů; (41) hudební vzdělávání, služby mateřské školy (vzdělávání nebo zábava), poradenství pro volbu povolání [v oblasti vzdělávání nebo školení], pořádání a vedení kolokvií, pořádání a vedení konferencí, pořádání a vedení osobních vzdělávacích fór, pořádání a vedení seminářů, pořádání a vedení sportovních akcí, pořádání a vedení workshopů [školení], pořádání soutěží [vzdělávacích nebo zábavných], pořádání výstav ke kulturním nebo vzdělávacím účelům, poskytování informací o výchově a vzdělávání, poskytování informací týkajících se zábavy, praktický výcvik, prázdninové tábory [zábava], profesní rekvalifikace, předávání know-how [odborné vzdělávání], překladatelské a tlumočnické služby, soukromá

výuka, školení, školní vzdělávání, tělesná výchova, zkoušení (pedagogická činnost), předškolní vzdělávání, pohybová výuka pro předškolní děti, výchova, vzdělávání, zábava a sportovní činnost, organizování a vedení soutěží [výchova a zábava], vyučování, výuka cizích jazyků, organizování prázdninových táborů, služby poskytované školami [vzdělávání], informace o výchově, vzdělávání a výuce, provozování zápůjčkových knihoven, poskytování školení a zkoušení (pedagogická činnost) pro účely certifikace, služby v oblasti vzdělávání, zábavy a sportu, školení učitelů, výuka na základních školách, organizace dálkového vzdělávání na úrovni základních škol, dálkové vzdělávání, další vzdělávání, akademie [vzdělávání], konzultace ohledně vzdělávání, budování týmů (vzdělávání), výuka na nižších středních školách, vzdělávání na internátních školách, vzdělávání na univerzitách a vysokých školách, vzdělávací služby poskytované vysokými školami, vzdělávací služby poskytované na vyšším stupni středních škol, služby vzdělávací akademie; (43) předškolní péče, dětské jesle, jídelny, denní jesle, péče o předškoláky a malé děti v zařízeních denní péče, zajištění stravování.

Třídy výrobků a služeb:

39, 41, 43

(730) **ZÁKLADNÍ ŠKOLA a MATEŘSKÁ ŠKOLA TIP TOES s.r.o.**,

Křenecká 52, Lhota, 27714, CZ

(740) GHS Legal, s.r.o., Mgr. Sebastian Mach, advokát, Slezská 2127/13, Praha 2, Vinohrady, 12000

(210) **O-587366**

(220) 01.08.2023

(320) 01.08.2023

(540)



(593) Obrazová

(511) (6) drobné kovové železářské zboží, kovové dveře, kovová vrata, okna a okenní kryty, kovové nádoby a kovové výrobky určené pro přepravu a kovové obalové materiály, kovové nezpracované a polozpracované materiály, kovové stavební a konstrukční materiály a kovové prvky, kovové zámečnické potřeby, kovové železářské zboží, přemístitelné kovové konstrukce a kovové stavby, sochy a umělecké předměty z obecných kovů, všechny výše uvedené výrobky ve třídě 6 v souvislosti s poskytováním služeb ve stavebnictví; (7) čerpadla, kompresory a fukary, dávkovací stroje, elektrické generátorové soustrojí, generátory na výrobu elektřiny, manipulační zařízení, motory, hnací stroje a části strojů, ovládací mechanismy strojů a motorů, průmysloví roboti, stroje a obráběcí stroje na zpracování materiálů a pro výrobu, zařízení a stroje pro zemní práce, pro stavebnictví, důlní zařízení, všechny výše uvedené výrobky ve třídě 7 v souvislosti s poskytováním služeb ve stavebnictví; (9) bezpečnostní, zabezpečovací, ochranná a signalizační zařízení, měřicí, detekční, monitorovací a kontrolní zařízení, navigační, řídicí, sledovací, zaměřovací a kartografická zařízení, přístroje, nástroje a kabely pro oblast elektřiny, všechny výše uvedené výrobky ve třídě 9 v souvislosti s poskytováním služeb ve stavebnictví; (11) filtry pro průmyslové účely, hořáky, kotle a ohříváče vody, kouřovody a zařízení pro odvádění odpadních plynů, osvětlovací zařízení a světelné reflektory, přístroje na sušení, regulační a bezpečnostní zařízení pro rozvody vody a plynu, sanitární zařízení, zařízení pro rozvod vody a hygienická zařízení, topná, ventilační a klimatizační zařízení a čistící zařízení, všechny výše uvedené výrobky ve třídě 11 v souvislosti s poskytováním služeb ve stavebnictví; (17) hotové nekovové výrobky nebo polotovary určené k určitému účelu, vyrobené z materiálů

zahrnutých v této třídě, izolační a bariérové výrobky a materiály, nekovové nezpracované a polozpracované materiály zahrnuté v této třídě, všechny výše uvedené výrobky ve třídě 17 v souvislosti s poskytováním služeb ve stavebnictví; (19) nekovové dveře, vrata, okna a okenní kryty, nekovové konstrukce a nekovové přenosné stavební prvky, nekovové stavební a konstrukční materiály a prvky, nezpracované a polozpracované stavební materiály zahrnuté v této třídě, sochy a umělecké předměty vyrobené z materiálů jako kámen, beton a mramor, zahrnuté v této třídě, všechny výše uvedené výrobky ve třídě 19 v souvislosti s poskytováním služeb ve stavebnictví; (35) obchodní zprostředkovatelské služby a obchodní informace pro spotřebitele, pomoc v obchodní a podnikatelské činnosti, management a administrativní služby, reklama, marketing a propagační služby, všechny výše uvedené služby ve třídě 35 v souvislosti s poskytováním služeb ve stavebnictví; (36) získávání finančních prostředků a finanční sponzorování, finanční odhady, všechny výše uvedené služby ve třídě 36 v souvislosti s poskytováním služeb ve stavebnictví; (37) dobývání přírodních zdrojů, instalační, montážní služby, čištění, opravy a údržba, a to ve stavebnictví, služby pro pronájem nástrojů, strojů, zařízení a vybavení pro stavebnictví, demolice, úklid a údržbu, stavebnictví a demolice staveb, výkopové služby a těžba přírodních zdrojů, všechny výše uvedené služby ve třídě 37 v souvislosti se stavebnictvím; (39) balení a skladování zboží, doprava a přeprava, informační, poradenské a rezervační služby v oblasti dopravy, parkování a uskladnění vozidel, potrubní přeprava a distribuce a distribuce prostřednictvím kabelů, pronájem týkající se vozidel, přepravy a skladování, přeprava a doprava, pronájem v souvislosti s dopravou a skladováním, všechny výše uvedené služby ve třídě 39 v souvislosti s poskytováním služeb ve stavebnictví; (42) služby testování, služby ověřování a služby kontroly kvality, všechny výše uvedené služby ve třídě 42 v souvislosti s poskytováním služeb ve stavebnictví.

Třídy výrobků a služeb:

6, 7, 9, 11, 17, 19, 35, 36, 37, 39, 42

(730) **MI Roads a.s.**, Koželužská 2450/4, Praha 8, Libeň, 18000, CZ

(210) **O-587367**

(220) 01.08.2023

(320) 01.08.2023

(540)



(593) Obrazová

(511) (6) drobné kovové železářské zboží, kovové dveře, kovová vrata, okna a okenní kryty, kovové nádoby a kovové výrobky určené pro přepravu a kovové obalové materiály, kovové nezpracované a polozpracované materiály, kovové stavební a konstrukční materiály a kovové prvky, kovové zámečnické potřeby, kovové železářské zboží, přemístitelné kovové konstrukce a kovové stavby, sochy a umělecké předměty z obecných kovů, všechny výše uvedené výrobky ve třídě 6 v souvislosti s poskytováním služeb ve stavebnictví; (7) čerpadla, kompresory a fukary, dávkovací stroje, elektrické generátorové soustrojí, generátory na výrobu elektřiny, manipulační zařízení, motory, hnací stroje a části strojů, ovládací mechanismy strojů a motorů, průmysloví roboti, stroje a obráběcí stroje na zpracování materiálů a pro výrobu, zařízení a stroje pro zemní práce, pro stavebnictví, důlní zařízení, všechny výše uvedené výrobky ve třídě 7 v souvislosti s poskytováním služeb ve stavebnictví; (9) bezpečnostní, zabezpečovací, ochranná a signalizační zařízení, měřicí, detekční,

monitorovací a kontrolní zařízení, navigační, řídicí, sledovací, zaměřovací a kartografická zařízení, přístroje, nástroje a kabely pro oblast elektřiny, všechny výše uvedené výrobky ve třídě 9 v souvislosti s poskytováním služeb ve stavebnictví; (11) filtry pro průmyslové účely, hořáky, kotle a ohřívače vody, kouřovody a zařízení pro odvádění odpadních plynů, osvětlovací zařízení a světelné reflektory, přístroje na sušení, regulační a bezpečnostní zařízení pro rozvody vody a plynu, sanitární zařízení, zařízení pro rozvod vody a hygienická zařízení, topná, ventilační a klimatizační zařízení a čističí zařízení, všechny výše uvedené výrobky ve třídě 11 v souvislosti s poskytováním služeb ve stavebnictví; (17) hotové nekovové výrobky nebo polotovary určené k určitému účelu, vyrobené z materiálů zahrnutých v této třídě, izolační a bariérové výrobky a materiály, nekovové nezpracované a polozpracované materiály zahrnuté v této třídě, všechny výše uvedené výrobky ve třídě 17 v souvislosti s poskytováním služeb ve stavebnictví; (19) nekovové dveře, vrata, okna a okenní kryty, nekovové konstrukce a nekovové přenosné stavební prvky, nekovové stavební a konstrukční materiály a prvky, nezpracované a polozpracované stavební materiály zahrnuté v této třídě, sochy a umělecké předměty vyrobené z materiálů jako kámen, beton a mramor, zahrnuté v této třídě; všechny výše uvedené výrobky ve třídě 19 v souvislosti s poskytováním služeb ve stavebnictví; (35) obchodní zprostředkovatelské služby a obchodní informace pro spotřebitele, pomoc v obchodní a podnikatelské činnosti, management a administrativní služby, reklama, marketing a propagační služby, všechny výše uvedené služby ve třídě 35 v souvislosti s poskytováním služeb ve stavebnictví; (36) získávání finančních prostředků a finanční sponzorování, finanční odhady, všechny výše uvedené služby ve třídě 36 v souvislosti s poskytováním služeb ve stavebnictví; (37) dobývání přírodních zdrojů, instalační, montážní služby, čištění, opravy a údržba, a to ve stavebnictví, služby pro pronájem nástrojů, strojů, zařízení a vybavení pro stavebnictví, demolice, úklid a údržbu, stavebnictví a demolice staveb, výkopové služby a těžba přírodních zdrojů, všechny výše uvedené služby ve třídě 37 v souvislosti se stavebnictvím; (39) balení a skladování zboží, doprava a přeprava, informační, poradenské a rezervační služby v oblasti dopravy, parkování a uskladnění vozidel, potrubní přeprava a distribuce a distribuce prostřednictvím kabelů, pronájem týkající se vozidel, přepravy a skladování, přeprava a doprava, pronájem v souvislosti s dopravou a skladováním, všechny výše uvedené služby ve třídě 39 v souvislosti s poskytováním služeb ve stavebnictví; (42) služby testování, služby ověřování a služby kontroly kvality, všechny výše uvedené služby ve třídě 42 v souvislosti s poskytováním služeb ve stavebnictví.

Třídy výrobků a služeb:

6, 7, 9, 11, 17, 19, 35, 36, 37, 39, 42

(730) **MI Roads a.s.**, Koželužská 2450/4, Praha 8, Libeň, 18000, CZ

(210) **O-587380**

(220) 25.01.2021

(320) 25.01.2021

(540)



(593) Obrazová

(511) (30) cukrářské výrobky, menší koláče.

Třídy výrobků a služeb:

30

(730) **Imperial Hotels Austria GmbH**, Kärntner Ring 16, Wien, 1015, AT

(740) Bird & Bird s.r.o. advokátní kancelář, Mgr. Vojtěch Chloupek, advokát, Karolinská 707/7, Praha 8, Karlín, 18600

(210) **O-587436**

(220) 04.08.2023

(320) 04.08.2023

(540)

Nový svět

(592) Slovní

(511) (9) podcasty, podcasty ke stažení, videocasty, elektronické publikace (s možností stažení), zejména newslettery, knihy a jiná elektronická periodika; (38) podcasting, přenos podcastů, audiovizuální přenosové služby, bezdrátové vysílání, bezdrátový přenos a vysílání televizních programů, digitální audio vysílání, videocasting, vysílání video a audio programů prostřednictvím internetu a s tím související zprostředkovatelské služby v rámci výše uvedených služeb ve tř. 38; (41) výchovná, vzdělávací a zábavná činnost, sportovní a kulturní aktivity, produkce podcastů, poskytování zábavy prostřednictvím podcastů, produkce zábavných pořadů a filmů, produkce televizních pořadů, příprava a pořádání živých zábavních akcí, pořádání zábavných show, výroba rozhlasových a televizních pořadů, uvádění předem nahraných zábavních pořadů, služby televizního nebo rozhlasového moderátora, televizní a rozhlasová zábava, zábava prostřednictvím bezdrátového televizního vysílání, zábava ve formě televizních programů, výroba zábavních televizních pořadů, rozhlasová, filmová a televizní výroba, služby pro produkci zábavy ve formě televizních pořadů, produkce televizních programů k vysílání na mobilních zařízeních, poskytování multimediálních zábavních programů prostřednictvím televizních, širokopásmových, bezdrátových a on-line služeb, živá představení pro zábavu, služby v oblasti video zábavy, nakladatelské a vydavatelské služby, zejména vydávání novin, časopisů, knih, zabezpečování obrazových a zvukových záznamů, tvorba rozhlasových, televizních, filmových a jiných audiovizuálních programů a zprostředkovatelské služby v rámci výše uvedených služeb ve tř. 41.

Třídy výrobků a služeb:

9, 38, 41

(730) **Datarun, a.s.**, Široká 36/5, Praha 1, Josefov, 11000, CZ

(740) Mgr. Ing. Jakub Mašek, advokát, Týnská 1053/21, Praha 1, Staré Město, 11000

(210) **O-587437**

(220) 04.08.2023

(320) 04.08.2023

(540)

Vysoké napětí

(592) Slovní

(511) (9) podcasty, podcasty ke stažení, videocasty, elektronické publikace (s možností stažení), zejména newslettery, knihy a jiná elektronická periodika; (16) tištěné publikace (resp. tiskoviny všech druhů), zejména noviny, časopisy, knihy, letáky, plakáty, jiné tištěné propagační materiály, fotografie, papírnické zboží a vzdělávací potřeby (s výjimkou přístrojů), kancelářské potřeby (s výjimkou nábytku), knižní obaly; (38) podcasting, přenos podcastů, audiovizuální přenosové služby, bezdrátové vysílání, bezdrátový přenos a vysílání televizních programů, digitální audio vysílání, videocasting, vysílání video a audio programů prostřednictvím internetu a s tím související zprostředkovatelské služby v rámci výše uvedených služeb ve tř. 38; (41) výchovná, vzdělávací a zábavná činnost, sportovní a kulturní aktivity, produkce podcastů, poskytování zábavy prostřednictvím podcastů, produkce zábavných pořadů a filmů, produkce televizních pořadů, příprava a pořádání živých zábavních akcí, pořádání zábavných show, výroba rozhlasových a televizních pořadů, uvádění předem nahraných zábavních pořadů, služby televizního nebo rozhlasového moderátora, televizní a rozhlasová zábava, zábava prostřednictvím bezdrátového televizního vysílání, zábava ve formě televizních programů, výroba zábavních televizních pořadů, rozhlasová, filmová a televizní výroba, služby pro produkci zábavy ve formě televizních pořadů, produkce televizních programů k vysílání na mobilních zařízeních, poskytování multimediálních zábavních programů prostřednictvím televizních, širokopásmových, bezdrátových a on-line služeb, živá představení pro zábavu, služby v oblasti video zábavy, nakladatelské a vydavatelské služby, zejména vydávání novin, časopisů, knih, zabezpečování obrazových a zvukových záznamů, tvorba rozhlasových, televizních, filmových a jiných audiovizuálních programů a zprostředkovatelské služby v rámci výše uvedených služeb ve tř. 41.

Třídy výrobků a služeb:

9, 16, 38, 41

(730) **Datarun, a.s.**, Široká 36/5, Praha 1, Josefov, 11000, CZ

(740) Blažek a Bureš, advokátní kancelář s.r.o., JUDr. Jiří Bureš, advokát, Na Březince 1232/16, Praha 5, Smíchov, 15000

(210) **O-587438**

(220) 04.08.2023

(320) 04.08.2023

(540)

SníDaně

(592) Slovní

(511) (9) podcasty, podcasty ke stažení, videocasty, elektronické publikace (s možností stažení), zejména newslettery, knihy a jiná elektronická periodika; (38) podcasting, přenos podcastů, audiovizuální přenosové služby, bezdrátové vysílání, bezdrátový přenos a vysílání televizních programů, digitální audio vysílání, videocasting, vysílání video a audio programů prostřednictvím internetu a s tím související zprostředkovatelské služby v rámci výše uvedených služeb ve tř. 38; (41) výchovná, vzdělávací a zábavná činnost, sportovní a kulturní aktivity, produkce podcastů, poskytování zábavy prostřednictvím podcastů, produkce zábavných pořadů a filmů, produkce televizních pořadů, příprava a pořádání živých zábavních akcí, pořádání zábavných show, výroba rozhlasových a televizních pořadů, uvádění předem nahraných zábavních pořadů, služby televizního nebo rozhlasového moderátora, televizní a rozhlasová zábava, zábava prostřednictvím bezdrátového televizního vysílání, zábava ve formě televizních programů, výroba zábavních televizních pořadů, rozhlasová, filmová a televizní výroba, služby pro produkci zábavy ve formě televizních pořadů, produkce televizních programů k vysílání na mobilních zařízeních, poskytování multimediálních zábavních programů prostřednictvím televizních, širokopásmových, bezdrátových a on-line služeb, živá představení pro zábavu, služby v oblasti video zábavy, nakladatelské a vydavatelské služby, zejména vydávání novin, časopisů, knih, zabezpečování obrazových a zvukových záznamů, tvorba rozhlasových, televizních, filmových a jiných audiovizuálních programů a zprostředkovatelské služby v rámci výše uvedených služeb ve tř. 41.

Třídy výrobků a služeb:

9, 38, 41

(730) **Datarun, a.s.**, Široká 36/5, Praha 1, Josefov, 11000, CZ

(740) Blažek a Bureš, advokátní kancelář s.r.o., Jiří Bureš, Na Březince 1232/16, Praha 5, Smíchov, 15000

(210) **O-587442**

(220) 04.08.2023

(320) 04.08.2023

(540)



(593) Obrazová

(511) (2) tiskařské inkousty, tiskové barvy, tuše, tiskařský toner, barva do inkoustové tiskárny, inkoust do tiskáren a kopírovacích strojů, inkoustové kazety do tiskáren (náplně), ředidla inkoustů, ředidla a zahušťovače pro nátěry, barvy a tiskařské barvy; (7) tiskařské stroje pro tisk na obaly, tiskařské stroje pro tisk na etikety, tiskařské stroje pro tisk na plech, tiskařské stroje, inkoustové tiskárny (stroje), průmyslové inkoustové tiskárny, tiskařské stroje pro tisk na základní povrchy výrobků, tiskárny čárových kódů (stroje), etiketovací stroje na tisk čárového kódu, etiketovací stroje, stroje na suchý inkoustový tisk, stroje na tištění etiket, stroje pro tisk na kovové fólie, tiskařské stroje, jiné než pro kancelářské účely; (9) inkoustové tiskárny, laserové tiskárny, ovladače laserových tiskáren, barevné inkoustové tiskárny, suché laserové tiskárny, laserové barevné

tiskárny, kabely k tiskárnám, inkoustové cartridge, bez náplně, do počítačových tiskáren, počítačový software, software, aplikační software, software pro správu obsahu; (35) maloobchodní prodej výrobků uvedených výše ve třídách 2, 7 a 9; (37) opravy nebo údržba tiskařských strojů, instalatérské služby a údržba a opravy v této oblasti, opakované plnění a doplňování tonerových kazet, poradenství týkající se instalace, údržby a oprav počítačového hardwaru; (42) vývoj softwaru, programování a implementace softwaru, technologické poradenství, počítačové poradenství, služby technického poradenství v oblasti počítačového programování.

Třídy výrobků a služeb:
2, 7, 9, 35, 37, 42

- (591) Barevná
(730) **Hložek Jan**, Havlíčkova 361, Frýdek-Místek, Místek, 73801, CZ
(740) Mgr. PETR ŽIŽKA, LL.M., advokátní kancelář, Mgr. Petr Žižka LL.M., Sedláčkova 209/16, Plzeň, Vnitřní Město, 30100

(210) **O-587454**

(220) 04.08.2023

(320) 04.08.2023

(540)

EVROBOX

(592) Slovní

- (511) (6) bezpečnostní schránky (kovové i nekovové), kovové bedny, kovové poštovní schránky, krabice z běžných kovů, kovové skříně na nářadí, prázdné, kovové zámky, ne elektrické, kovové nádoby na skladování a přepravu, kovové nádoby jako obaly; (9) počítače, přenosné počítače, přenosné počítače (laptopy), notebooky, tablety (počítače), počítačové klávesnice, modemy, počítačové programy (stahovatelné), počítačové diskové mechaniky, počítačové síťové routery, počítačové tiskárny, stahovatelné počítačové aplikace, monitorovací počítačové programy, počítačový hardware, počítačový software (nahraný), nahrané počítačové programy, platformy počítačového software, nahrané nebo ke stažení, elektronické přístupové systémy (zabezpečení dveří), čtecí zařízení, čipové karty (karty s integrovaným obvodem), čipy (integrované obvody), čtečky (zařízení pro zpracování dat), čtečky čárových kódů, skenery (zařízení pro zpracování dat), zařízení pro zpracování dat, dálkové ovládače, datové sady, nahrané nebo stahovatelné, monitory (počítačový hardware), obrazovky, nositelné video obrazovky, interaktivní terminály vybavené dotykovou obrazovkou, software počítačových spořičů obrazovky, nahraný nebo stahovatelný, elektronické číselné displeje, elektronické interaktivní tabule, interaktivní terminály vybavené dotykovou obrazovkou, platformy počítačového softwaru, nahrané nebo ke stažení, paměťová zařízení počítačů, nahrané programy operačních systémů, myši (počítačová periferní zařízení), chytré náramky (měřicí přístroje), podložky pod myš, přístroje na kontrolu frankování, 3D skenery, kalkulačky, sčítací stroje, chytré karty (karty s integrovaným obvodem), kódované magnetické karty, kódované vstupní karty, magnetické identifikační karty, magnetické kódované identifikační náramky, magnetická datová média, magnetická kódovací zařízení, magnetické disky, mikroprocesory, optické datové nosiče, optické disky, optické přístroje a nástroje, optické rozpoznávače znaků, optická vlákna (světlovodná vlákna), magnetická datová média, magnetické pásky, páskové jednotky do počítačů (čtení a zápis dat na magnetické pásky), zařízení na demagnetizaci magnetických pásek, nosiče zvukových záznamů, audio a video přijímače, kompaktní disky (audio-video), videorekordéry, videotelefony, polovodiče, elektrické vodiče, elektrické měřicí přístroje, přístroje a prostředky pro měření, vodící šablony s upínáním pro přesné vedení nástroje, kabely z optických vláken, koaxiální kabely, materiály pro elektrická vedení (vodiče, kabely), elektrická zařízení pro dálkové řízení průmyslových procesů, elektrodynamická zařízení pro dálkové řízení signalizace, kancelářské stroje na děrné štítky, faxovací zařízení, handsfree sady pro telefony, mobilní telefony, přenosné bezdrátové tiskárny pro použití s přenosnými počítači (laptopy) a mobilními zařízeními, bezdrátové telefony, bezpečnostní tokeny (šifrovací zařízení), digitální informační tabule, stahovatelné digitální soubory ověřené nezaměnitelnými tokeny (NFT), přepojovače (telefonní), přístroje pro reprodukci zvuku, přístroje pro záznam zvuku, radiotelefonní zařízení, radiotelegrafická zařízení, fotokopírovací stroje a zařízení (fotografické, elektrostatické, termické), přenosné skenery dokumentů, interaktivní terminály vybavené dotykovou obrazovkou, interkomunikační zařízení, zařízení na zpracování dat, vazební členy (zařízení pro zpracování dat), elektronická pera (vizualizační nástroje), elektronická světelná ukazovátka, elektronické zápisníky, stahovatelné elektronické publikace, stahovatelné hudební soubory, stahovatelné obrázky (soubory), telegrafy (přístroje), fototelegrafické přístroje, váhy, analytické váhy, poštovní váhy, přístroje a

nástroje na vážení, světelná nebo mechanická signalizace, světelné a mechanické signalizační panely, světelné značení, blikající světelná signalizace, procesory (centrální procesorové jednotky), rozhraní pro počítače, elektronická světelná ukazovátka, požární alarmy, vysílače elektronických signálů, vysílače (telekomunikace), vysílačky (telekomunikace), lupy (optika), elektronické etikety na zboží, identifikační vlákna pro elektrické vodiče, zvony (poplašná zařízení), zvuková výstražná zařízení, elektrické signální zvonky (alarmy), elektrické zámky, 3D biotiskárny, 3D pera, 3D tiskárny, 3D brýle, 3D skenery, automatické časové spínače, elektrické vypínače a spínače, GSM spínače (elektrotechnika), solenoidové ventily (elektromagnetické spínače), spínače elektrických obvodů, biometrické zámky, elektrické zámky; (16) adresní razítka, adresovací stroje, adresové štítky do adresovacích strojů, kancelářské potřeby, s výjimkou nábytku, kancelářské skartovací stroje, laminátory pro kancelářské účely, zatavovací kancelářské stroje, ruční etiketovací zařízení, frankovací stroje pro kancelářské použití, kancelářské stroje na zalepování obálek, zařízení a stroje na vazbu knih (kancelářské vybavení), razítka, razítkové polštářky, šanony (kancelářské potřeby), pořadače (kancelářské potřeby), desky na dokumenty (kancelářské potřeby), děrné pásky a štítky pro záznam počítačových programů, skříně a skříňky na kancelářské potřeby (kancelářské potřeby); (20) poštovní schránky, ne kovové nebo zděné, policové skříně, registrační skříně, uzamykatelné skříňky na zavazadla, uzamykatelné skříňky (nábytek), závěsné organizéry do skříní, zámky, ne kovové, jiné než elektrické, boxy na nářadí, prázdné, ne kovové, krabice ze dřeva nebo plastu, nádoby na skladování a přepravu, ne kovové, plastové nádoby jako obaly; (35) pronájem faxových strojů, pronájem fotokopírovacích strojů, pronájem kancelářských strojů a zařízení, pronájem reklamních ploch, provozování online tržiště pro kupující a prodejce výrobků a služeb, sběr údajů do počítačových databází, sjednávání a uzavírání obchodních transakcí pro třetí strany, sjednávání obchodních smluv pro jiné osoby, služby zpracování dat (kancelářské práce), subdodavatelské služby (pomoc v obchodní činnosti), systematizace údajů do počítačových databází, vedení počítačové evidence, vyhledávání potenciálních zákazníků pro jiné osoby, vyhledávání údajů v počítačových souborech pro jiné osoby, aktualizace a údržba dat v počítačových databázích, aktualizace a údržba údajů v rejstřících; (37) poradenství v oblasti informačních technologií vztahující se k instalaci, údržbě a opravě počítačového hardwaru, instalace, údržba a opravy kancelářských strojů a zařízení, instalace, údržba a opravy počítačového hardwaru, instalace, údržba a opravy strojů, opravy bezpečnostních zámků; (38) pronájem chytrých telefonů, pronájem modemů, pronájem přístrojů pro přenos zpráv, pronájem telefonů, pronájem telekomunikačního zařízení, přenos digitálních souborů, přenos elektronické pošty, směrovací a spojovací služby pro telekomunikace, zaslání zpráv; (39) fyzické skladování elektronických dat nebo dokumentů, skladování, pronájem skladů, pronájem skladovacích uzamykatelných skříněk, pronájem skladovacích nádob, provoz skladů, frankování pošty, doručování balíků, doručování novin, doprava zboží, dodávka zboží poštou, balení zboží, kurýrní služby (zprávy nebo zboží), logistika v dopravě, lokalizace a sledování nákladu pro účely dopravy, zprostředkování přepravy, zprostředkování skladování zavazadel, uskladnění zboží; (42) pronájem počítačového software, pronájem počítačů, pronájem webových serverů, serverhosting, služby ověření uživatele pomocí technologie pro transakce v oblasti elektronického obchodu, služby ověřování uživatelů pomocí technologie blockchain, služby šifrování dat, software jako služba (SaaS), softwarové inženýrství pro zpracování dat, tvorba počítačového softwaru, tvorba počítačových systémů, údržba počítačového softwaru, ukládání elektronických dat, digitalizace dokumentů (skenování), převod dat nebo dokumentů z fyzických nosičů na elektronická média, konverze počítačových programů a dat, s výjimkou fyzické konverze, kopírování počítačových programů, poradenství v oblasti navrhování a vývoje počítačového hardwaru, poradenství v oblasti počítačového softwaru, poradenství v oblasti počítačových technologií, poradenství v oblasti telekomunikačních technologií, poradenství v oblasti zabezpečení dat, poradenství v oblasti zabezpečení počítačů, poskytování informací o počítačových technologiích a programování prostřednictvím webových stránek, instalace počítačového softwaru.

Třídy výrobků a služeb:

6, 9, 16, 20, 35, 37, 38, 39, 42

- (730) **EVROFIN Int. spol. s r.o.**, Sienkiewiczova 2072/2, Ústí nad Labem, Ústí nad Labem-centrum, 40011, CZ

- (740) JUDr. Valerie Vodičková & partneři s.r.o., advokátní kancelář
JUDr. Valerie Vodičková, advokátka, Vodičkova 792/40, Praha 1, Nové Město, 11000

(210) **O-587502**

(220) 08.08.2023

(320) 08.08.2023

(540)

PSÍ BOUDA

(592) Slovní

(511) (32) pivo a pivovarnické výrobky (nápoje); (40) pivovarnické služby; (43) restaurace, pivnice, bary, pohostinství (služby), poskytování jídla a nápojů.

Třídy výrobků a služeb:

32, 40, 43

(730) **Kopeček HK s.r.o.**, V Kopečku 81/1, Hradec Králové, 50003, CZ

(740) Advokátní kancelář Hartmann, Jelínek, Fráňa a partneři, s.r.o., Sokolovská 5/49, Praha 8, Karlín, 18600

(210) **O-587562**

(220) 11.08.2023

(320) 11.08.2023

(540)

nekdeneco.cz

(592) Slovní

(511) (35) propagační, reklamní a inzertní činnost, komerční informační kancelář, reklamní agentura, předvádění zboží, prezentace výrobků v komunikačních médiích, aktualizování reklamních materiálů, rozšiřování a zasílání reklamních materiálů, vydávání reklamních textů, rozhlasová a televizní reklama, organizace a pořádání výstav ke komerčním a reklamním účelům, příprava elektronických pozvánek, prezentace uživatelů na stránkách World Wide Web v počítačové síti Internet, činnost organizačních a ekonomických poradců, ekonomické prognózy, systematizace informací do počítačové databáze, obchodní průzkum, průzkum trhu, internetový prodej reklamy a inzerce, služby a poradenství v obchodní činnosti, marketingové studie, organizační poradenství, zprostředkovávání obchodních kontaktů, provádění obchodních operací, komerční využití Internetu v oblastech komerčních internetových médií a vyhledávacích služeb, on-line inzerce, shromažďování, poskytování, třídění, překlad nebo jiné zpracování obchodních nebo podnikatelských informací včetně vytváření, zpracování a třídění dat v rámci databázi; (41) nakladatelství a vydavatelství periodických a neperiodických publikací v tištěné i elektronické podobě, pořádání kulturních, zábavních, vzdělávacích a sportovních akcí, pořádání výstav ke kulturním nebo vzdělávacím účelům, pořádání a vedení konferencí, kongresů a symposií, pořádání a uvádění koncertů, poskytování informací v oblasti zábavy, rekreačních aktivit a vzdělávání, činnost knižních klubů, tvorba pořadů pro rozhlasové a televizní vysílání, ediční činnost, publikační činnost, nahrávání nosičů zvukových nebo obrazových zvukových, rezervace a předprodej vstupenek na výstavy a na divadelní, filmová, hudební a jiná umělecká představení, rezervace a předprodej vstupenek na kulturní, zábavní, vzdělávací a sportovní akce, tvorba elektronických časopisů, periodik, knih; (42) tvorba softwaru, programování internetových databázových systémů a internetových aplikací, programování multimediálních aplikací, vytváření a modelování 3D animací, interaktivní a grafické programy (tvorba), tvorba multimediálních dokumentů, prezentací, aplikací, katalogů, konstrukce WWW prezentací a řešení WWW serverů, počítačové animace a vizualizace (tvorba), programové projekty (tvorba), tvorba informačních databází.

Třídy výrobků a služeb:

35, 41, 42

(730) **TICKETSTREAM s.r.o.**, Vladimírova 567/11, Praha 4, Nusle, 120 00, CZ

(210) **O-587579**

(220) 14.08.2023

(320) 14.08.2023

(540)



(593) Obrazová

(511) (35) maloobchod a velkoobchod, rovněž prostřednictvím internetu, zaměřené na následující zboží: fotovoltaické přístroje na výrobu elektřiny, fotovoltaické přístroje a zařízení pro výrobu solárního proudu, fotovoltaická zařízení pro výrobu elektřiny (fotovoltaické elektrárny), fotovoltaické moduly, fotovoltaické měniče, maloobchod a velkoobchod, rovněž prostřednictvím internetu, zaměřené na následující zboží: bazénová tepelná čerpadla, nabíječky elektromobilů, elektrické přístroje k uchování energie, dobíjecí baterie, maloobchod a velkoobchod, rovněž prostřednictvím internetu, zaměřené na následující zboží: nádoby na vodu, zásobníky pro zásobování teplou vodou, zásobníky pro uchovávání teplé vody, tepelné zásobníky akumulující teplou vodu, ohřivače na vodu, kotle pro systémy ústředního topení, velkoobchodní a maloobchodní prodej následujících výrobků; elektrické generátory, motory pro výrobu elektřiny, přístroje pro měření, kontrolu (inspekci), přístroje a nástroje pro vedení, přepínání, přeměnu, akumulaci, regulaci nebo řízení elektrického proudu, odrušovače (elektrotechnika), hlásiče (elektrina), přípojné krabice, skříňky (elektrický proud), odbočné skříně (elektrotechnika), odbočné krabice, spojovací skříňky (elektrotechnika), rozvodné skříně, spínací skříně, kabelové svorky (elektrický proud), elektrické vedení a materiál pro elektrická vedení (dráty, kabely), rozvodné panely (elektrický proud), rozvodné skříně, rozvodné desky a rozvodné pulty (elektrina), elektroměry, kotvy magnetů (elektrotechnika), tlumivky (elektrina), induktry, inventory (elektrotechnika), omezovače (elektrotechnika), článkový přepínač (elektrotechnika), nabíječky pro elektrické baterie, dobíjecí baterie se solárním pohonem, sluneční kolektory, fotovoltaické solární panely, soupravy solárních panelů, sluneční panely pro výrobu energie, solární články pro výrobu elektrického proudu, zařízení a přístroje fotovoltaické pro výrobu solární elektřiny, odečítání elektroměrů pro účely fakturace, fakturační služby v oblasti energie, služby porovnávání cen energií, služby týkající se pomoci a poradenství v oboru řízení obchodní činnosti pro firmy v oblasti energetiky, marketingový průzkum, sledování a monitorování spotřeby energie pro druhé pro účely kontroly účetnictví - obchodní služby, spotřebitelský průzkum; (37) instalace a opravy elektrospotřebičů, pronájem nabíječek baterií, opravy vedení elektrického proudu, instalace přístrojů spořičích energií, instalace solárních topných systémů, montáž zařízení na geotermální energii, opravy zařízení pro rozvod energie, výstavba komunálních solárních zařízení, instalace solárních panelů jakožto energetických systémů pro obytné budovy, instalace solárních panelů jakožto energetických systémů, nikoli pro obytné budovy, opravy a údržba zařízení pro generování energie, opravy zařízení a strojů produkujících energii, údržba a opravy zařízení na solární energii, opravy nebo údržba elektrických generátorů, opravy nebo údržba strojů a zařízení na rozvod nebo regulaci elektrického proudu, údržba a opravy zařízení pro solární vytápění, služby elektrikářů, oprava zařízení na ochranu proti slunci, instalace zařízení na ochranu proti slunci, montáž a údržba tepelných solárních zařízení a konstrukce solárních zařízení, stavebnictví se zaměřením na zařízení na sluneční energii, výstavba, instalace, údržba a opravy tepelných čerpadel, fotovoltaických a solárních zařízení, odstraňování poruch a závad tepelných čerpadel a fotovoltaických zařízení, servis a rekonstrukce tepelných čerpadel, fotovoltaických systémů a solárních zařízení, instalace bateriových systémů, poskytování stavebních informací, poradenství a konzultace ve stavebnictví, výstavba větrných elektráren a jejich instalace, výstavba a údržba rozvodných sítí pro rozvod

větrné energie a solární energie, opravy a údržba větrných elektráren; (42) poradenství v oblasti úspor energie, technologické poradenství, energetický audit, poradenské služby vztahující se k využívání energie, poradenské služby vztahující se k energetické účinnosti, vývoj energetických sestav, technologické poradenské služby v oblasti výroby alternativní energie, inženýrské služby vztahující se k systémům dodávek energie, navrhování a vývoj rozvodných energetických sítí, pronájem zátěží pro testování zdrojů elektrické energie, poradenství vztahující se k technologickým službám v oblasti energie a dodávek energie, navrhování a vývoj systémů pro generování regenerativní energie, inženýrské služby v oblasti energetických technologií, technologické poradenství v oblasti produkce a používání energie, poradenství, konzultace a znalecké posudky při projekci staveb, projekce staveb, projektová činnost a technické výpočty, projektová a inženýrská činnost ve stavebnictví, zejména projektování pozemkových úprav, projektování inženýrských sítí, projektování vzduchotechniky, vytápění, elektroinstalace, technického zabezpečení budov, rekonstrukce a revitalizace bytových domů, projekty energeticky úsporných staveb, projekty solárního vytápění, projekty solárních elektráren, konstruktérské práce v oblasti stavebnictví a strojírenství, energetický audit, posuzování energetické náročnosti budov, projekty s využitím alternativních zdrojů energie včetně tepelných čerpadel a solární energie, navrhování a vývoj fotovoltaických systémů, navrhování a vývoj softwaru pro ovládání, regulaci a monitorování solárních energetických systémů, inženýrské služby v oblasti energetických technologií.

Třídy výrobků a služeb:

35, 37, 42

(591) Barevná

(730) **On Solar energy s.r.o.**, Na příkopě 1047/17, Praha 1, Staré Město, 11000, CZ

(210) **O-587605**

(220) 15.08.2023

(320) 15.08.2023

(540)

O2 TAG

(592) Slovní

(511) (9) přístroje a nástroje vědecké, výzkumné, navigační, zeměměřičské, fotografické, kinematografické, audiovizuální, optické, vážicí, měřicí, signalizační, detekční, zkušební, kontrolní, záchranné a učební, přístroje a nástroje pro vedení, spínání, přeměnu, akumulaci, regulaci nebo řízení elektrické energie, přístroje pro záznam, přenos nebo reprodukci zvuku nebo obrazu, magnetické nosiče dat, záznamové disky, kompaktní disky, DVD a jiná digitální záznamová média, mechanismy pro přístroje ovládané mincemi, registrační pokladny, počítačové stroje, zařízení na zpracování dat, počítače, počítačový software, hasicí přístroje, přístroje pro přenos zvuku a obrazu, telekomunikační přístroje, mobilní telekomunikační přístroje, mobilní telekomunikační bezšňůrové telefony, digitální telekomunikační přístroje a nástroje, digitální tablety, tablety, počítačový hardware, počítačový aplikační software, počítačový software s možností stažení z internetu, nahraný počítačový software, softwarové aplikace, mobilní softwarové aplikace, aplikace pro multimediální zařízení s možností stažení, počítačové hry ke stažení, software pro počítačové hry, počítačové softwarové aplikace (s možností stažení), programy pro počítačové hry, PDA (kapesní počítače), kapesní počítače, mobilní telefony, selfie tyče (ruční monopody), chytré prsteny, chytré telefony, chytré hodinky, nositelná technika, jmenovitě nositelné komunikační přístroje, telekomunikační přístroje, monitory, displeje, monitorovací zařízení, audio zařízení, video obrazovky, digitální elektronická zařízení umožňující přístup k internetu, přenosné počítače (laptopy), lineární pohony (elektrické) pro počítačové periferie, přístroje pro telekomunikační síť, software ovladačů pro telekomunikační síť a pro telekomunikační přístroje, ochranné oděvy, ochranné přílby, televizory, sluchátka, přístroje globálního polohového systému (GPS), zařízení satelitní navigace, senzory, které nejsou zbožím týkajícím se kapalin nebo plynů, elektronická komunikační zařízení, senzory a brány internetu věcí (IOT), počítačový hardware a software pro použití v zařízeních internetu věcí (IOT) a s nimi, přičemž žádné z těchto zařízení není zbožím týkajícím se kapalin nebo plynů, počítačový software nahraný na CD-ROM, SD karty (zabezpečené digitální karty), chytré měřiče, brýle, brýle na oči, sluneční brýle, ochranné brýle a pouzdra na ně, fotoaparáty, čočky fotoaparátů, MP3 přehrávače, magnetofonové pásky, audiokazety, audio disky, audio-video pásky, audio-video kazety, audio-video disky, video pásky, videokazety, video disky, CD, DVD, elektronické publikace s možností stažení, obrazové soubory s možností stažení, hudební soubory s možností stažení, podložky pod myš, magnety, kryty na mobilní telefony, pouzdra na mobilní telefony, handsfree

sady pro telefony, magnetické karty, kódované karty, aplikační software pro mobilní telefony, software pro telekomunikace, software pro zpracování finančních transakcí, elektronické nástěnky, elektrické baterie, nabíječky baterií, bezpečnostní sledovací zařízení, bezpečnostní kamery, bezpečnostní výstražné přístroje, bezpečnostní kontrolní přístroje, bezpečnostní sledovací přístroje, počítačový software pro bezpečnostní účely, počítačový software pro pojišťovací účely, SIM karty, interaktivní terminály vybavené dotykovou obrazovkou, antény, výstražná zařízení, elektrické kabely, chemické přístroje a zařízení, nahrané počítačové operační programy, počítačová periferní zařízení, přístroje pro zpracování dat, diagnostické přístroje (ne pro lékařské účely), přístroje pro měření vzdálenosti, přístroje pro záznam vzdálenosti, vyzváněcí tóny pro mobilní telefony s možností stažení, elektronické štítky na zboží, okulary, sportovní brýle, magnetické identifikační karty, interkomunikační přístroje, reproduktory, magnetická datová média, matematické přístroje, modemy, elektrické monitorovací přístroje, televizní přístroje, testovací přístroje (ne pro lékařské účely), telekomunikační vysílače, přístroje pro správu mobilních zařízení, software pro správu mobilních zařízení, middleware pro správu softwarových funkcí elektronických zařízení, software pro počítačové viry, počítačový antivirový software, software pro chytré domácnosti, zařízení pro chytré domácnosti, a to chytré zvonky, chytré reproduktory, chytré televizory, chytrá rádia, chytré alarmy, chytré bezpečnostní systémy, chytré video monitory, chytré monitorovací přístroje a nástroje, chytré zámky a visací zámky, chytré dveřní zámky, zařízení pro domácí automatizaci, zábavní systémy v automobilech (ICE), software pro ochranu soukromí, počítačové tiskárny, programy pro tiskárny, servery, zařízení pro sdílení tiskáren, elektrické kabely, huby a elektronické měniče, foto tiskárny, virtuální zboží s možností stažení, jmenovitě digitální umělecká díla, fotografie, videa nebo zvukové nahrávky, digitální umělecká díla a obrázky s možností stažení, software s možností stažení pro poskytování přístupu k umění ověřenému nezaměnitelnými tokeny (NFTs), sběratelským předmětům, jmenovitě umění, sběratelským kartám, vstupenkám a oděvům ověřeným prostřednictvím nezaměnitelných tokenů (NFTs) a krypto-sběratelským předmětům, jmenovitě digitálnímu umění, videoklipům, hudebním nahrávkám, digitálním sběratelským kartám, doménám, elektronickým vstupenkám, virtuálnímu oblečení, vše ověřené nezaměnitelnými tokeny (NFTs), software s možností stažení pro použití při elektronickém nákupu, prodeji, přijímání, odesílání, ukládání, obchodování a zpracování transakcí vztahující se k a spojený s digitálním uměním ověřeným nezaměnitelnými tokeny (NFTs), sběratelským předmětům, jmenovitě umění, sběratelským kartám, vstupenkám a oděvům ověřeným prostřednictvím nezaměnitelných tokenů (NFTs) a krypto-sběratelským předmětům, jmenovitě digitálnímu umění, videoklipům, hudebním nahrávkám, digitálním sběratelským kartám, doménám, elektronickým vstupenkám, virtuálnímu oblečení, vše ověřené nezaměnitelnými tokeny (NFTs), software s možností stažení pro poskytování informací, komunikace a ověřování pro sociální média, umělecká díla ověřená nezaměnitelnými tokeny (NFTs), sběratelské předměty jmenovitě umění, sběratelské karty, vstupenky a oděvy ověřené prostřednictvím nezaměnitelných tokenů (NFTs) a krypto-sběratelské předměty, jmenovitě digitální umění, videoklipy, hudební nahrávky, digitální sběratelské karty, domény, elektronické vstupenky, virtuální oblečení, vše ověřené nezaměnitelnými tokeny (NFTs), software s možností stažení pro stahování, přijímání, odesílání a ukládání softwaru, dat, odkazů, video souborů a obrazových souborů z internetu, software s možností stažení pro poskytování přístupu k digitálním tržištím a aukcím, počítačový aplikační software pro platformy založené na blockchainu, díly a příslušenství pro veškeré výše uvedené zboží – vše v rámci třídy 9; (35) reklama, obchodní management, obchodní administrativa, kancelářské práce, organizování, provozování a kontrola vědomostních a motivačních programů, maloobchodní služby a maloobchodní služby online spojené s prodejem vědeckých, námořních, zeměměřičských, fotografických, kinematografických, optických, vážicích, měřicích, signalizačních, kontrolních (dozorových), záchranných a učebních přístrojů a nástrojů, přístrojů a nástrojů pro vedení, spínání, přeměnu, akumulaci, regulaci nebo řízení elektrické energie, přístrojů pro záznam, přenos nebo reprodukci zvuku nebo obrazu, maloobchodní služby a maloobchodní služby on-line spojené s prodejem magnetických nosičů dat, záznamových disků, kompaktních disků, DVD a jiných digitálních záznamových médií, mechanismů pro přístroje ovládané mincemi, registračních pokladen, počítačových strojů, zařízení na zpracování dat, počítačů, počítačového softwaru, hasicích přístrojů, přístrojů pro přenos zvuku a obrazu, telekomunikačních přístrojů, mobilních telekomunikačních přístrojů, mobilních telekomunikačních bezšňůrových telefonů, maloobchodní služby a maloobchodní služby online spojené s prodejem digitálních telekomunikačních přístrojů a nástrojů, digitálních tabletů, tabletů,

počítačového hardwaru, počítačového aplikačního softwaru, počítačového softwaru s možností stažení z internetu, nahraného počítačového softwaru, softwarových aplikací, mobilních softwarových aplikací, aplikací pro multimediální zařízení s možností stažení, počítačových her, softwaru pro počítačové hry, programů pro počítačové hry, PDA (kapesních počítačů), maloobchodní služby a maloobchodní služby online spojené s prodejem kapesních počítačů, mobilních telefonů, přenosných počítačů (laptopů), přístrojů pro telekomunikační sítě, softwaru ovladačů pro telekomunikační sítě a pro telekomunikační přístroje, ochranných oděvů, ochranných přileb, televizorů, sluchátek, přístrojů globálního polohového systému (GPS), zařízení satelitní navigace, počítačového softwaru nahraného na CD-ROM, SD karet (zabezpečených digitálních karet), brýlí, brýlí na oči, slunečních brýlí, maloobchodní služby a maloobchodní služby online spojené s prodejem ochranných brýlí a pouzder na ně, kontaktních čoček, fotoaparátů, čoček fotoaparátů, MP3 přehrávačů, magnetofonových pásek, audiokazet, audio disků, audio-video pásek, audio-video kazet, audio-video disků, video pásek, videokazet, video disků, CD, DVD, elektronických publikací s možností stažení, obrazových souborů s možností stažení, hudebních souborů s možností stažení, podložek pod myš, magnetů, krytů na mobilní telefony, pouzder na mobilní telefony, maloobchodní služby a maloobchodní služby online spojené s prodejem handsfree sad pro telefony, magnetických karet, kódovaných karet, aplikačního softwaru pro mobilní telefony, softwaru pro telekomunikace, softwaru pro zpracování finančních transakcí, elektronických nástěnek, elektrických baterií, nabíječek baterií, bezpečnostních zařízení, bezpečnostních kamer, bezpečnostních výstražných přístrojů, bezpečnostních kontrolních přístrojů, bezpečnostních sledovacích přístrojů, počítačového softwaru pro bezpečnostní účely, maloobchodní služby a maloobchodní služby online spojené s prodejem počítačového softwaru pro pojišťovací účely, SIM karet, antén, výstražných zařízení, elektrických kabelů, chemických přístrojů a zařízení, nahraných počítačových operačních programů, počítačových periferních zařízení, přístrojů pro zpracování dat, diagnostických přístrojů (ne pro lékařské účely), přístrojů pro měření vzdálenosti, přístrojů pro záznam vzdálenosti, vyzváněcích tónů pro mobilní telefony s možností stažení, elektronických štítků na zboží, maloobchodní služby a maloobchodní služby online spojené s prodejem elektronických štítků na zboží, okulárů, sportovních brýlí, magnetických identifikačních karet, interkomunikačních přístrojů, reproduktorů, magnetických datových médií, matematických přístrojů, modemů, elektrických monitorovacích přístrojů, televizních přístrojů, testovacích přístrojů (ne pro lékařské účely), telekomunikačních vysíláčů, papíru, lepenky, tiskovin, fotografií, papírnického zboží, maloobchodní služby a online maloobchodní služby spojené s prodejem kancelářských potřeb, výukových a učebních materiálů, obalového materiálu, výukového vybavení, psacích potřeb, psacích nástrojů, psacích materiálů, knih, katalogů, karet, návodů k použití, časopisů, zásilkových katalogů, novin, brožur, periodických publikací, kalendářů, diářů, štítků, map, tištěných publikací, pohlednic, plakátů, tištěných sazebníků, tištěných formulářů, maloobchodní služby a online maloobchodní služby spojené s oděvy, obuví, pokrývkami hlavy, domácími nebo kuchyňskými potřebami a nádobami, kuchyňským nádobím, stolním nádobím, zařízeními pro přípravu pokrmů, přístroje, čistícími prostředky, zahradnickými potřebami, šperky, hodinářskými a chronometrickými přístroji, hudebními nástroji, osvětlovacími přístroji, textílem, textilními výrobky pro domácnost, nábytkem, bytovými doplňky, taškami, zavazadly, toaletními potřebami, kosmetikou, farmaceutickými přípravky, čistícími prostředky, maloobchodní služby a maloobchodní služby online spojené s prodejem tašek, zavazadel, her a hraček, gymnastických předmětů, sportovních potřeb, sportovního vybavení, masa, ryb, drůbeže, zvěřiny, potravin, potravinářských výrobků, cukrovinek, zákusků, pečiva, lahůdkářských výrobků, ovoce, květin, kávy, čaje, kakaa, cukru, rýže, piva, minerálních vod, sycených vod a jiných nealkoholických nápojů, alkoholických nápojů, zápalek, tabáku, maloobchodní služby a online maloobchodní služby týkající se interaktivních terminálů vybavených dotykovou obrazovkou, selfie tyčí (ručních monopodů), chytrých prstenů, chytrých telefonů, chytrých hodinek, automobilového příslušenství, automobilových dílů, vozidel, pohonných hmot, stavebních materiálů, kovového kování, elektronických součástek, nahraného obsahu, obchodní vedení maloobchodních prodejen, zprostředkování předplatného telekomunikačních služeb pro jiné osoby, sestavování a systematizace informací do počítačových databází, sestavování statistik, analýza nákladů a cen, pořádání soutěží pro reklamní účely, náborové služby, nábor zaměstnanců, poradenství v oblasti zaměstnávání, agentury pro zprostředkování zaměstnání, poskytování informací o zaměstnání, poskytování informací o zaměstnání v souvislosti s programy pro mládež, obchodní správa licencí k výrobkům a službám jiných osob, obchodní informace a rady pro spotřebitele (poradna pro spotřebitele), průzkum

veřejného mínění, nábor zaměstnanců, služby srovnávání cen, zásobovací služby pro jiné osoby (nákup zboží a služeb pro jiné podniky), pronájem reklamního prostoru, pronájem reklamního času v komunikačních médiích, podpora prodeje pro ostatní, vyhledávání sponzorů, sjednávání obchodních smluv pro ostatní, informační a poradenské služby týkající se výše uvedených služeb ve tř. 35, informační a poradenské služby týkající se výše uvedených služeb ve tř. 35 poskytované on-line z počítačové databáze nebo internetu, poskytování on-line tržiště pro vystavování a prodej uměleckých děl ověřených nezaměnitelnými tokeny (NFTs), poskytování on-line tržiště pro kupující a prodávající krypto-sběratelské předměty ověřené nezaměnitelnými tokeny (NFT), informace týkající se on-line tržiště pro kupující a prodávající stahovatelných digitálních uměleckých obrazů ověřených nezaměnitelnými tokeny (NFTs), aukce uměleckých děl ověřených nezaměnitelnými tokeny (NFTs), sběratelských předmětů, jmenovitě umění, sběratelských karet, vstupenek a oděvů ověřených prostřednictvím nezaměnitelných tokenů (NFTs) a krypto-sběratelských předmětů, jmenovitě digitálního umění, videoklipů, hudebních nahrávek, digitálních sběratelských karet, domén, elektronických vstupenek, virtuálního oblečení, vše ověřené nezaměnitelnými tokeny (NFTs), informační a poradenské služby týkající se výše uvedených služeb ve tř. 35 poskytované prostřednictvím telekomunikační sítě; (36) pojištění, finanční záležitosti, peněžní záležitosti, záležitosti týkající se nemovitosti, finanční informace, informace a poradenství týkající se financí a pojištění, finanční platební služby, služby zpracování plateb, elektronické platební služby, automatizované platební služby, inkasní agentury, zpracování platebních transakcí prostřednictvím internetu, služby převodu peněz, služby elektronického převodu peněžních prostředků, služby placení účtů, internetové bankovníctví, služby mobilního telefonního bankovníctví, služby vydávání telefonních karet, vydávání poukázek a kuponů, vydávání hodnotových žetonů, konkrétně dárkových karet, vydávání hodnotových žetonů v souvislosti se zákaznickými vědomostními programy, sponzorování sportu, sportovních týmů a sportovních akcí, správa pojištění, pojištění telekomunikačních přístrojů a nástrojů, pojištění mobilních telekomunikačních přístrojů a nástrojů, pojištění digitálních přístrojů a zařízení, pojištění digitálních tabletů, pojištění počítačového softwaru a hardwaru, cestovní pojištění, pojištění vozidel, pojištění domácností, dobročinné sbírky, služby kreditních karet, služby debetních karet, inkasní agentury, finanční sponzoring, oceňování nákladů na opravy (finanční odhad), pronájem budov, finanční odhad (pojištění, bankovníctví, nemovitosti), bytové agentury, správa nemovitostí týkající se kancelářských prostor, pronájem kanceláří, pronájem majetku, pronájem obchodních prostor, pronájem nemovitostí, pronájem kancelářských prostor, realitní kanceláře, oceňování nemovitostí, správa nemovitostí, vybírání nájemného, pronájem kanceláří (nemovitostí), pronájem bytů, oceňování známek, finanční leasing, správa nemovitostí a budov, financování splátkového prodeje, informační a poradenské služby týkající se výše uvedených služeb ve tř. 36, informační a poradenské služby týkající se výše uvedených služeb ve tř. 36 poskytované on-line z počítačové databáze nebo internetu, služby výměny digitálních tokenů, finanční obchodování s digitálními tokeny, webové finanční služby, jmenovitě finanční oceňování týkající se nezaměnitelných tokenů (NFTs) založených na blockchainu, služby převodu digitálních tokenů, vytváření a převod uměleckých děl ve formě nezaměnitelných tokenů (NFTs), oceňování, obchodování s uměleckými díly ověřenými nezaměnitelnými tokeny (NFTs), sběratelských předmětů, jmenovitě umění, sběratelských karet, vstupenek a oděvů ověřených nezaměnitelnými tokeny (NFTs) a kryptografických sběratelských předmětů, jmenovitě digitálního umění, videoklipů, hudebních nahrávek, digitálních sběratelských karet, domén, elektronických vstupenek, virtuálního oblečení, vše ověřené nezaměnitelnými tokeny (NFTs), služby výměny digitálních tokenů, obchodování s digitálními tokeny, informační a poradenské služby týkající se výše uvedených služeb ve tř. 36 poskytované prostřednictvím telekomunikační sítě; (38) telekomunikace, vysílání kabelové televize, mobilní telefonní komunikace, komunikace prostřednictvím počítačových terminálů, komunikace prostřednictvím optických sítí, komunikace prostřednictvím telefonu, počítačem podporovaný přenos zpráv a obrazů, služby elektronické nástěnky (telekomunikační služby), elektronická pošta, faxový přenos, informace o telekomunikacích, zasílání zpráv, pagingové služby (rádiové, telefonní nebo jiné prostředky elektronické komunikace), poskytování přístupu do databází, poskytování diskusních místností na internetu, poskytování telekomunikačních kanálů pro teleshoppingové služby, poskytování telekomunikačního připojení ke globální počítačové síti, poskytování uživatelského přístupu ke globálním počítačovým sítím, rozhlasové vysílání, pronájem přístupového času ke globálním počítačovým sítím, pronájem přístrojů pro zasílání zpráv, pronájem modemů, pronájem telekomunikačních zařízení, pronájem telefonů, satelitní přenos,

telekomunikační směrovací a spojovací služby, telekonferenční služby, telegrafní služby, telefonní služby, televizní vysílání, telexové služby, přenos digitálních souborů, přenos blahopřání online, přenos telegramů, služby hlasové pošty, služby drátového spojení, bezdrátové vysílání, telekomunikační služby, mobilní telekomunikační služby, služby telekomunikačních portálů, poskytování přístupu k platformám a portálům na internetu, poskytování přístupu k obsahu, webovým stránkám a portálům, telekomunikační služby poskytované prostřednictvím platform a portálů na internetu a jiných médií, služby mobilních telekomunikačních sítí, telekomunikační služby pevných linek, poskytování širokopásmového telekomunikačního přístupu, širokopásmové služby, bezdrátové komunikační služby, digitální komunikační služby, vysílací služby, služby televizního vysílání, služby vysílání týkající se televize s internetovým protokolem, poskytování přístupu k televizi s internetovým protokolem, služby přístupu k internetu, služby elektronické pošty a textových zpráv, telekomunikační informace poskytované prostřednictvím telekomunikačních sítí, služby poskytovatele sítě, jmenovitě pronájem a manipulace s přístupovým časem k datovým sítím a databázím, zejména k internetu, komunikační služby pro přístup k databázi, pronájem přístupového času k počítačové databázi, poskytování přístupu k počítačovým databázím, provozování sítě, která představuje telekomunikační službu, poskytování služeb elektronických nástěnek, poskytování přístupu k webovým blogům, poskytování přístupu k podcastům, služby diskusních místností pro sociální síť, poskytování online fór, fóra pro sociální síť, poskytování elektronických telekomunikačních spojení, směrovací a spojovací služby pro telekomunikace, pronájem telekomunikačních zařízení, poskytování přístupu do počítačových databází v oblasti sociálních sítí, sociálního představení a seznamek, pronájem mobilních telefonů, poradenství týkající se telefonních a datových tarifů, informační a poradenské služby týkající se výše uvedených služeb ve tř. 38, informační a poradenské služby týkající se výše uvedených služeb ve tř. 38 poskytované on-line z počítačové databáze nebo internetu, telematické služby, informační a poradenské služby týkající se výše uvedených služeb ve tř. 38 poskytované prostřednictvím telekomunikační sítě; (41) vzdělávání, poskytování školení, zábava, sportovní a kulturní činnost, akademie (vzdělávání), zábavní parky, pořádání a vedení kolokvií, pořádání a uvádění koncertů, pořádání a vedení konferencí, pořádání a vedení kongresů, pořádání a vedení seminářů, pořádání a vedení sympozií, pořádání a vedení workshopů (školení), pořádání soutěží krásy, rezervace míst na představení, filmová představení, klubové služby (zábava nebo vzdělávání), koučování (školení), informace o vzdělávání, vzdělávací zkoušky, elektronické publikování (DTP), služby baviče, informace o zábavě, pořádání módních přehlídek pro zábavní účely, filmová tvorba (kromě reklamních filmů) hazardní hry, herní služby poskytované on-line z počítačové sítě, pronájem herního vybavení, služby klubů zdraví (zdravotní a kondiční cvičení), služby prázdninových táborů (zábava), hudební sály, služby reportérů (zpravodajství), pořádání estrád (služby impresária), pořádání sportovních soutěží, plánování večírků (zábava), služby osobního trenéra (kondiční trénink), tělesná výchova, praktický výcvik (předvádění), hudební produkce, produkce rozhlasových a televizních pořadů, produkce estrád, provozování heren, poskytování karaoke služeb, poskytování sportovních zařízení, vydávání knih, vydávání textů (jiných než reklamních), rozhlasová zábava, služby nahrávacích studií, poskytování rekreačních zařízení, služby sportovních táborů, titulování, televizní zábava, divadelní produkce, předprodej vstupenek (zábava), měření času při sportovních akcích, výuka, interaktivní zábavní služby, služby elektronických her poskytované prostřednictvím jakékoli komunikační sítě, zábavní služby poskytované prostřednictvím telekomunikačních sítí, informace o výchově, vzdělávání, zábavě, sportovních a kulturních aktivitách poskytované prostřednictvím telekomunikačních sítí, poskytování zpravodajských informací, televizní produkční služby, televizní programové služby, televizní produkce a televizní programové služby poskytované prostřednictvím technologie internetového protokolu, pořádání hudebních akcí, služby zábavních klubů, diskotéky, uvádění živých vystoupení, noční kluby, pronájem hudebních prostor a stadionů, služby kasin, rezervace vstupenek na zábavní, sportovní a kulturní akce, informační služby o vstupenkách na zábavní, sportovní a kulturní akce, zprostředkování prodeje vstupenek na zábavní, sportovní a kulturní akce, poskytování on-line počítačových her, pronájem programů počítačových her, zábavní služby v oblasti počítačových a videoher, poskytování informací, zpráv a komentářů v oblasti počítačových her, pořádání, organizování a vedení soutěží v počítačových hrách, vydavatelské služby, poskytování elektronických publikací on-line bez možnosti stažení, vydávání knih, vydávání elektronických knih a časopisů on-line, pořádání, organizování a vedení soutěží, her a kvízů, pořádání, organizování a vedení soutěží, her a kvízů pro zábavní, rekreační, kulturní a vzdělávací účely,

pořádání cen, kariérní poradenské služby, pořádání telefonických soutěží, služby rezervačních agentur spojené s vydáváním vstupenek na zábavní akce, pracovní školení, informační a poradenské služby týkající se výše uvedených služeb ve tř. 41, informační a poradenské služby týkající se výše uvedených služeb ve tř. 41 poskytované on-line z počítačové databáze nebo internetu, hudební nahrávky, koncerty, představení, produkce, instruktážní, soutěžní a skladatelské služby, hudební vystoupení a zábava, služby živé hudby, koncerty, představení a vystoupení, služby hudební knihovny, nahrávání hudby, služby hudební zábavy, služby vydavatelství a hudebních nahrávek, služby hudebních skupin, výuka a vyučování hudby, služby míchání hudby, služby přepisu hudby, služby hudebních vystoupení, vzdělávání a výuky, hudební tvorba pro jiné osoby, pořádání hudebních koncertů, zábavní služby poskytované hudebníky, poradenství v oblasti filmové a hudební produkce, pronájem gramofonových a hudebních nahrávek, poskytování digitální hudby (bez možnosti stažení) z internetu, rezervace vstupenek a rezervační služby pro hudební koncerty, vzdělávání a školení týkající se online tržiště pro tvorbu, pro vystavování, prodej a pro převod uměleckých děl ověřených nezaměnitelnými tokeny (NFTs), vzdělávání a školení související s on-line tržištěm pro kupující a prodávající krypto-sběratelských předmětů ověřených nezaměnitelnými tokeny (NFTs), služby heren virtuální reality, poskytování on-line obrázků bez možnosti stažení, pořádní zábavních výstav prostřednictvím virtuální reality a rozšířené reality, informační a poradenské služby týkající se výše uvedených služeb ve tř. 41 poskytované prostřednictvím telekomunikační sítě; (42) vědecké a technologické služby a s nimi související výzkum a projektování, průmyslové analýzy a výzkumné služby, návrh a vývoj počítačového hardwaru a softwaru, kalibrace (měření), vytváření umělého deště, programování počítačů, pronájem počítačů, poradenství v oblasti počítačového softwaru, návrh počítačového softwaru, aktualizace počítačového softwaru, analýza počítačových systémů, návrh počítačových systémů, projektování ve výstavbě, poradenství v oblasti návrhu a vývoje počítačového hardwaru, poradenství v oblasti úspory energie, konverze dat nebo dokumentů z fyzických médií na elektronická, tvorba a údržba webových stránek pro jiné osoby, konverze počítačových programů a dat (nikoliv fyzická konverze), digitalizace dokumentů (skenování), kopírování počítačového programů, inženýrské služby, hosting počítačových stránek (webových stránek), průmyslový design, instalace počítačového softwaru, služby vědeckých laboratoří, zeměměřičské práce, údržba počítačového softwaru, testování materiálů, výzkum ve strojírenství, monitorování počítačových systémů pomocí dálkového přístupu, navrhování obalů, studie technických projektů, provozování internetových vyhledávačů, poskytování vědeckých informací, poradenství a konzultací v oblasti uhlíkové kompenzace, kontrola kvality, obnova počítačových dat, pronájem počítačového softwaru, pronájem webových serverů, výzkum a vývoj pro jiné osoby, technický průzkum, technický výzkum, služby v oblasti informačních technologií, služby počítačového programování, programování zařízení pro zpracování dat, poradenství v oblasti počítačového hardwaru, pronájem počítačového hardwaru, poskytování aplikačních služeb (ASP), poradenství v oblasti počítačového softwaru, vytváření a vedení blogů pro jiné osoby, odborné poradenství a odborné posudky týkající se technologií, pronájem přístrojů na zpracování dat a počítačů, technické služby týkající se projekce a plánování zařízení pro telekomunikace, služby v oblasti výzkumu produktů, předpověď počasí, výzkum v oblasti telekomunikačních technologií, monitorování síťových systémů v oblasti telekomunikací, služby technické podpory týkající se telekomunikací a přístrojů, služby v oblasti bezpečnosti dat (firewally), výzkum týkající se bezpečnosti, služby monitorování počítačových bezpečnostních systémů, údržba počítačového softwaru týkající se počítačové bezpečnosti a prevence počítačových rizik, aktualizace počítačového softwaru týkajícího se počítačové bezpečnosti a prevence počítačových rizik, zabezpečení, ochrana a obnova informačních technologií, poradenství v oblasti internetové bezpečnosti, služby monitorování počítačových bezpečnostních systémů, programování internetových bezpečnostních programů, odborné poradenství týkající se počítačové bezpečnosti, poradenství v oblasti bezpečnostního softwaru, analýza počítačových bezpečnostních hrozeb pro ochranu dat, návrh a vývoj elektronických systémů zabezpečení dat, návrh a vývoj systémů zabezpečení dat na internetu, ochrana proti počítačovému virům, odblokování mobilních telefonů, hosting webových portálů, tvorba webových portálů, software jako služba (SaaS), poradenské služby v oblasti softwaru jako služby (SaaS), platforma jako služba (PaaS), pronájem počítačů a tabletů, informační a poradenské služby týkající se výše uvedených služeb ve tř. 42, informační a poradenské služby týkající se výše uvedených služeb ve tř. 42 poskytované on-line z počítačové databáze nebo internetu, služby webového designu týkající se tvorby nezaměnitelných tokenů (NFTs) založených na blockchainu, poskytování softwaru s

možností stažení, jmenovitě digitálního umění a sběratelských předmětů, platforma jako služba (PaaS) a software jako služba (SaaS) zahrnující softwarové platformy pro poskytování přístupu a související s uměleckými díly ověřenými nezaměnitelnými tokeny (NFTs), digitálním uměním a sběratelskými předměty, jmenovitě uměním, sběratelskými kartami, vstupenkami a oděvy ověřenými nezaměnitelnými tokeny (NFTs) a krypto-sběratelskými předměty, jmenovitě digitální umění, videoklip, hudební nahrávky, digitální sběratelské karty, domén, elektronické vstupenky, virtuální oblečení, vše ověřené nezaměnitelnými tokeny (NFTs), aplikačními tokeny a digitálními měnami, platforma jako služba (PaaS) a software jako služba (SaaS) zahrnující softwarové platformy pro použití při elektronickém nákupu, prodeji, přijímání, odesílání, ukládání, obchodování a zpracování transakcí s uměleckými díly ověřenými nezaměnitelnými tokeny (NFTs), se sběratelskými předměty, jmenovitě uměním, sběratelskými kartami, vstupenkami a oděvy ověřenými nezaměnitelnými tokeny (NFTs) a krypto-sběratelských předmětů, jmenovitě digitálního umění, videoklipů, hudebních nahrávek, digitálních sběratelských karet, domén, elektronických vstupenek, virtuálního oblečení, vše ověřeného nezaměnitelnými tokeny (NFTs), aplikačními tokeny a digitálními měnami a v souvislosti s nimi, platforma jako služba (PaaS) a software jako služba (SaaS) zahrnující softwarové platformy pro stahování, přijímání, odesílání a ukládání softwaru, dat, odkazů, video souborů a obrazových souborů z internetu, platforma jako služba (PaaS) a software jako služba (SaaS) zahrnující softwarové platformy pro poskytování přístupu k digitálním tržištím a aukcím, technologické služby, včetně zaměřených na umělou inteligenci a učící se technologie spojené s uměleckými díly ověřenými nezaměnitelnými tokeny (NFTs), sběratelskými předměty, jmenovitě uměním, sběratelskými kartami, vstupenkami a oděvy ověřenými nezaměnitelnými tokeny (NFTs) a krypto sběratelskými předměty, jmenovitě digitálním uměním, videoklipy, hudebními nahrávkami, digitálními sběratelskými kartami, doménami, elektronickými vstupenkami, virtuálním oblečením vše ověřeným nezaměnitelnými tokeny (NFTs), aplikačními tokeny a digitálními měnami a v souvislosti s nimi, poskytování informací o webových službách týkajících se na blockchainu založených uměleckých děl ověřených nezaměnitelnými tokeny (NFTs), sběratelských předmětů, jmenovitě umění, sběratelských karet, vstupenek a oděvů ověřených nezaměnitelnými tokeny (NFTs) a krypto sběratelských předmětů, jmenovitě digitálního umění, videoklipů, hudebních nahrávek, digitálních sběratelských karet, domén, elektronických vstupenek, virtuálního oblečení vše ověřeného nezaměnitelnými tokeny (NFTs), aplikačními tokeny, informační a poradenské služby týkající se výše uvedených služeb ve tř. 42 poskytované prostřednictvím telekomunikační sítě.

Třídy výrobků a služeb:
9, 35, 36, 38, 41, 42

- (730) **O2 Worldwide Limited**, C/O Stobbs Building 1000, Cambridge Research Park, Cambridge, CB25 9PD, GB
(740) Rott, Růžička & Guttman a spol., Vyskočilova 1566, Praha 4, Michle, 14000

(210) **O-587619**

(220) 15.08.2023

(320) 15.08.2023

(540)

HIGHLAND

(592) Slovní

- (511) (9) nosiče dat, nosiče zvuku, nosiče dat magnetické, záznamové disky, kompaktní disky (audio-video), kompaktní optické disky (CD ROM), stahovatelné hudební soubory, digitální hudba ke stažení, stahovatelné elektronické publikace, záznamová zařízení pro nosiče zvuku a obrazu, DVD a ostatní digitální záznamové nosiče, přehrávací zařízení pro nosiče zvuku a obrazu, mobilní aplikace, podcasty; (35) merchandising, propagační činnost a reklama, on-line maloobchodní služby v oblasti nahrané hudby a nahraných filmů s možností stažení, maloobchodní služby v souvislosti s hudebními nosiči, knihami, elektronickými publikacemi s možností stažení, event marketing (získávání zákazníků pořádáním akcí), partnerský marketing a propojování klientů s ambasadory a partnery, výroba zvukových záznamů k marketingovým účelům, výroba propagačních videopásek, video disků a audiovizuálních záznamů, návrhy reklamních a marketingových materiálů, navrhování propagačních materiálů, psaní reklamních textů, zpracování textů, vydávání reklamních textů, tvorba reklamních předmětů a reklam; (41) umělecká činnost, hudební produkce, zábava, živá hudba, pobavení, sportovní a kulturní aktivity, kulturní tvorba včetně veřejných vystoupení, pořádání, organizování a prezentace živých představení, organizace a pořádání

koncertů, pořádání benefičních koncertů, pořádání festivalů pro zábavní účely, organizování plesů, organizování představení (manažerské služby), plánování a organizování večírků, služby v oblasti prodeje a předprodeje vstupenek, výroba divadelních nebo jiných představení, televizní zábava, výroba rozhlasových a televizních programů, nakladatelská a vydavatelská činnost, výroba audiovizuálních nahrávek, psaní textů a publikování textů, s výjimkou reklamních textů, psaní a skládání písní, psaní blogu, tvorba [psaní] podcastů, poskytování zábavy prostřednictvím podcastů.

Třídy výrobků a služeb:

9, 35, 41

- (730) **Rovenský Eduard**, U Stadionu 275, Velká Bíteš, 59501, CZ

- (740) zaeRkováno s.r.o., Vršovické náměstí 111/2, Praha 10, Vršovice, 10100

(210) **O-587669**

(220) 18.08.2023

(320) 18.08.2023

(540)

Rostu z vody

(592) Slovní

- (511) (1) výživa pro rostliny; (20) stojany a police na rostliny; (21) misky na rostliny; (29) ryby; (30) zpracované bylinky, bylinky pro kulinářské účely, sušené bylinky pro kuchařské účely; (31) čerstvé bylinky, nezpracované bylinky, rostliny, čerstvé rostliny; (40) zpracování ryb; (44) pěstování rostlin.

Třídy výrobků a služeb:

1, 20, 21, 29, 30, 31, 40, 44

- (730) **PRONEBIZ GROUP s.r.o.**, Ruská 83/24, Ostrava, Vítkovice, 70300, CZ

(210) **O-587671**

(220) 18.08.2023

(320) 18.08.2023

(540)

DWeis

(592) Slovní

- (511) (9) počítačový software, aplikační software, software, informační technologie (hardware, software, datové sítě) a audiovizuální, multimediální a fotografické přístroje; (41) zveřejňování, oznamování a psaní textů (s výjimkou reklamních); (42) podpůrné služby v oblasti informačních technologií (IT) v podobě řešení problémů počítačového softwaru, poradenství v oblasti informačních technologií (IT), navrhování, tvorba a programování webových stránek, služby IT, služby testování, ověřování a kontroly kvality, služby v oblasti informačních technologií.

Třídy výrobků a služeb:

9, 41, 42

- (730) **Weis David**, Jablonecká 356/29, Praha 9, Střížkov, 19000, CZ

(210) **O-587721**
(220) 22.08.2023
(320) 22.08.2023
(540)



(593) Obrazová
(511) (9) elektronické zaměřovače pro střelné zbraně, laserové zaměřovače pro střelné zbraně, zaměřovací dalekohledy pro střelné zbraně, puškohledy, teleskopické zaměřovače, teleskopické zaměřovače pro dělostřelectvo, termovizní přístroje (nikoli pro léčebné účely), termovizní přístroje pro noční vidění, vesty proti bodnutí nožem, dalekohledy, zaměřovací dalekohledy, kryty pro dalekohledy; (13) zbraně, sportovní zbraně, zbraně (systémy), malé zbraně, pistole [zbraně], projektily [zbraně], střelné zbraně, krátké osobní zbraně [střelné zbraně], plynové zbraně [slzné], automatické střelné zbraně, malorážné palné zbraně, plynové bomby (zbraně), vzduchové pistole [zbraně], opasky na střelné zbraně, zbraně na odpalování projektilů, rukojeti pro malé zbraně, ramenní popruhy na zbraně, munice pro střelné zbraně, stojany na střelné zbraně, úderníky pro střelné zbraně, hlavně střelných zbraní (zbraně), zásobníky pro střelné zbraně, tlumiče pro střelné zbraně, pouzdra na střelné zbraně, stativy pro střelné zbraně, dvojnožky pro střelné zbraně, čistící tyče na střelné zbraně, čistící šňůry na malé zbraně, čistící nástroje na střelné zbraně, nabíjecí pásy pro malé zbraně, náramenní nábojové pásy pro zbraně, chrániče mířidel na střelné zbraně, čistící kartáče na střelné zbraně, závěsné popruhy na střelné zbraně, bezpečnostní západky pro střelné zbraně, podstavce na upevnění střelné zbraně, nábojové komory pro střelné zbraně, pouzdra nábojnic pro poloautomatické střelné zbraně, muniční pásy pro automatické střelné zbraně, držáky, pouzdra, zásobníky a nábojnice pro zbraně a munici, naplněné zásobníky na náboje pro střelné zbraně, ochranná pouzdra přizpůsobená pro střelné zbraně, tašky na střelné zbraně (speciálně přizpůsobené), pouzdra nábojnic pro automatické střelné zbraně, přepravní pouzdra upravená pro střelné zbraně, zbraně na BB broky, automatické karabiny, automatické revolvery, brokovnice, broky do vzduchové pistole, kalibrně střelných zbraní, kombinované pistole a pušky, kulky do pistolí, kulky do pušky, kulky (munice, střelivo), mířidla, jiná než optická, munice, munice do malých zbraní, munice do střelných zbraní, náboje do kulometů, náboje do zbraní, náboje, nábojnice, omračující zbraně, pepřové spreje, popruhy na pušku, spreje pro účely osobní obrany, střelivo a projektily, součásti zbraní, pažby, pažby pušek, pažby zbraní, pažby pro pistole, botky pažby na brokovnice, tlumiče zpětného rázu pažby, opěrky pažby pro střelné zbraně; (35) maloobchodní prodej zbraní, maloobchodní prodej čistících přípravků, maloobchodní prodej čistících předmětů, maloobchodní prodej kovového zboží, maloobchodní prodej oděvů, velkoobchodní prodej čistících předmětů, maloobchodní a velkoobchodní prodej zbraní, maloobchodní a velkoobchodní prodej střeliva, maloobchodní a velkoobchodní prodej doplňků ke zbraním, maloobchodní a velkoobchodní prodej příslušenství ke zbraním, maloobchodní a velkoobchodní prodej sebeobránných prostředků, maloobchodní prodej nožů, maloobchodní a velkoobchodní prodej optických přístrojů, maloobchodní a velkoobchodní prodej svítilen, maloobchodní a velkoobchodní prodej taktického vybavení, maloobchodní a velkoobchodní prodej outdoorového vybavení.

Třídy výrobků a služeb:
9, 13, 35

(730) **PRYGL ŠTĚPÁN Mgr.**, U Lidového domu 383/24, Lužice, 69618, CZ

(210) **O-587756**
(220) 24.08.2023
(320) 24.08.2023
(540)

Papírna Aloisov

(592) Slovní
(511) (16) kancelářský papír všeho druhu, xerografický papír bílý i barevný, pauzovací papír, papír na rotační tisk, potahový papír, plotrový papír, papír na nekonečné tiskopisy, tiskový papír voluminézni, biblový papír, transkripční papír, planotiskový papír, průklepový papír, tiskový papír z jednoletých rostlin, EKO papír, tabulační papír, faxový papír, balicí papír (sulfátový papír bělený, sulfátový papír bělený pevný za mokra, superior bezdřevý nebo pevný za mokra - přebalový, superior bezdřevý bělený, havana dřevitá, sterilizační papír), ofsetový papír a kartón, předsádkový papír, brašnářský papír, upravovací papír bezdřevý i dřevitý, papír a kartón z recyklovaných vláken, bílý i barevný, obaly pro balení potravin z polypropylenu, vinutá kartonáž, roličky a archy potištěného papíru, lístkovnicový kartón, tiskový kartón středně jemný, dutinkový kartón, složky barevného papíru, závěsné a odkládací mapy, ruční papíry a proložky, ruční akvarelový kartón, kazety ručního papíru, papír, lepenka v deskách i rolích, potištěné i nepotištěné, jednovrstvé, vícevrstvé, vlnité či extrudované a zařazené v této třídě, papírové a lepenkové výrobky se základní strukturou voštin a sendvičů, a to vlnitá lepenka, nosné desky, proklady a proložky, přepravní boxy, klopné krabice, mířížky a fixace do krabic, tvarované výseky, výztužné rohy obalů a krabic, papírové a lepenkové výrobky pro užití v balicí a obalové technice, foliované i nefoliované, a to pytle, sáčky, odnosné tašky, kartonové krabice, kartonové bedny, kartonové kontejnery, kartonové palety, obaly na lahve a na průmyslové zboží, reklamní, propagační a užitkové výrobky z papíru a lepenky, a to etikety, tácky pod nápojové sklenice, toaletní papír, papírové utěrky, ubrusy, ubrusky, ručníky a kapesníky, tiskoviny, periodické i neperiodické publikace, informační, reklamní a propagační letáky, plakáty, prospekty, pohlednice, mapy, průvodce, dopisní obálky, přání, novoročenky, kalendáře, samolepky, obtisky, vystřihovánky, omalovánky, kartičky, papírové kancelářské a školní potřeby, a to sešity, skicáky učebnice, skripta, pracovní plány, učební rozvrhy, papírové poštovní tašky, bloky, záznamní knihy, účetní knihy a účetní doklady, zakládací desky, adresáře, tiskárenské a kartonážní výrobky, a to deníčky, diáře, památníky, kroniky, knižní desky, visačky, papírové tabule, krabičky na cukrovinky či drobné dárky, obalové folie z papíru a plastických hmot, opravné prostředky (laky, papíry, tužky, strojky), pryže, ořezávátka na tužky, tužky, mikrotužky, psací potřeby, náplně, tuhy, zvýrazňovače, popisovače, kancelářská lepidla a lepicí pásy, sešivačky (kancelářské potřeby), děrovačky, řezačky, pravitka, sponky, klípy, napínáčky, datumky a číslovačky, stojany na razítka, papírové desky a rychlovažače, plastové desky, průhledné obaly, rozlišovače, pořadače, papírové kapsy, archivní boxy a krabice, vizitkáře a kartotéky, jmenovky, štočky tiskařské, papíry a kartony s příměsí biomasy (tráva, sláma, listí apod.), papíry a kartony z 100% biomasy (tráva, sláma, listí apod.), odnosné papírové tašky, papírové sáčky; (19) nekovové (papírové, lepenkové, plastové) výrobky a výplně se základní voštinovou (šestibokou) strukturou a nekovové výrobky z voštinových sendvičů pro exteriérové i interiérové stavební dílce a stavební konstrukční prvky, a to dveře, okna, rámy, podlahové, stropní a obkladové desky; (20) nábytek, nábytkové dílce, nekovové prvky k nábytku, nekovové výplně pro nábytek spadající do této třídy, kostry nábytku, stavebnicové nábytkové sestavy a soubory ze dřeva, náhražek dřeva, papíru, lepenky, kovů a jejich slitin nebo imitací kovů, se základní konstrukcí ve formě voštinové (šestiboké) struktury a voštinových sendvičů; (35) zprostředkovatelská činnost v oblasti obchodu, včetně internetového obchodu a export a import výrobků výše uvedených ve třídách 16, 19, 20 propagační činnost a reklama, průzkum trhu, marketingové studie, organizování výstav komerčních a reklamních, předvádění zboží, reklama on-line v počítačové síti, zasílání a rozšiřování reklamních materiálů, zveřejňování reklamních textů, distribuce vzorků zboží; (40) zpracování a úprava papíru, lepenky, kartónu, papírových, lepenkových a kartonážních výrobků, ofsetový tisk, knihařství.

Třídy výrobků a služeb:

16, 19, 20, 35, 40

(730) **Papírna Aloisov a.s.**, Čermenská 910, Vítkov, 74901, CZ

(740) Ing. Petr Soukup, patentový zástupce, tř. Svobody 43/39, Olomouc, 77900

(210) **O-587767**

(220) 24.08.2023

(320) 24.08.2023

(540)

VITOM - Garantovaný nájem

(592) Slovní

(511) (35) podnikové organizační poradenství, poradenské a konzultační služby v oblasti obchodního řízení a organizace obchodních aktivit, obchodní poradenství vztahující se k franchisingu, reklama a propagační činnost, obchodní asistence týkající se franchisingu, obchodně reklamní služby týkající se franchisingu, řízení obchodní činnosti a obchodní administrativa, dodavatelské služby pro třetí osoby (nákup výrobků a služeb pro jiné podniky), služby v oblasti srovnávání cen, služby průzkumu, analýz a studií trhu, provádění obchodního průzkumu a obchodních expertíz, sestavování obchodních výkazů a obchodních komunikačních materiálů, obchodní rešerše, včetně provádění těchto služeb prostřednictvím Internetu, zprostředkování v obchodních vztazích, reklama on-line v počítačové síti, reklamní materiály (zasílání zákazníkům), rozšiřování reklamních nebo inzertních materiálů, vytváření ekonomického poradenství v oblasti výstavby, reklama a marketing, a to v oblasti nemovitostí; (36) finanční poradenství, získávání úvěrů, zprostředkovatelská činnost s nemovitostmi, obchodování s nemovitostmi, realitní činnost, pojišťovnictví a peněžnictví, finanční služby, a to poskytování ručení, výkonů věřitelských práv, leasingové služby finanční, zprostředkování finančních operací, investiční činnost, obstaravatelská, zprostředkovatelská a poradenská činnost v oblasti výše uvedených služeb třídy 36; (37) služby stavebnictví, jmenovitě organizační příprava a realizace stavebních projektů, developerská činnost v investiční výstavbě, poradenská a obstaravatelská činnost v investiční výstavbě.

Třídy výrobků a služeb:

35, 36, 37

(730) **GarantovanyNajem.cz - dluhopisy s.r.o.**, Tábořská 4531/48, Brno, Židenice, 61500, CZ

(740) JUDr. David KARABEC, MPA, LL.M. - advokát, JUDr. David Karabec MPA, LL.M., Na spojce 610/6, Praha 10, Vršovice, 10100

(210) **O-587781**

(220) 25.08.2023

(320) 25.08.2023

(540)

OnGlazz

(592) Slovní

(511) (21) skleněné desky (jiné než na použití ve stavebnictví), skleněné ozdoby, skleněné tabule (jiné než na použití ve stavebnictví), dekorace zhotovené ze skla, ozdobné předměty vyrobené ze skla; (35) maloobchodní prodej dekorací zhotovených ze skla, maloobchodní prodej fotorámečků, maloobchodní prodej ozdobných předmětů vyrobených ze skla, maloobchodní prodej skleněných desek (jiných než k použití ve stavebnictví).

Třídy výrobků a služeb:

21, 35

(730) **TONKS s.r.o.**, Banskobystrická 188/11, Brno, Řečkovice, 62100, CZ

(740) PatentEnter s.r.o., Koliště 1965/13a, Brno, Černá Pole, 60200

(210) **O-587784**

(220) 25.08.2023

(320) 25.08.2023

(540)



(593) Obrazová

(511) (7) prodejní automaty na prodej masných výrobků; (29) potraviny na bázi masa, a to šunky, párky, klobásy, salámy, sekaná, uzená masa, paštiky, šunkové pomazánky, zabijačkové speciality, a to tlačenky, jitrnice, jelita, prdelačka, sádlo, škvarky, játrový sýr, anglická slanina, zavařené pečené maso; (35) maloobchodní a velkoobchodní služby v oblasti prodeje potravin, zejména masných výrobků, provozování eshopu k prodeji potravin, zejména masných výrobků; (39) rozvoz potravin, zejména masných výrobků; (40) zpracování masa a masných výrobků; uzení potravin, řeznictví, sušení a mražení potravin.

Třídy výrobků a služeb:

7, 29, 35, 39, 40

(591) Barevná

(730) **Kratina Petr**, Růžová 235/1, Moravany, 66448, CZ

(210) **O-587793**

(220) 25.08.2023

(320) 25.08.2023

(540)



(593) Obrazová

(511) (30) čokoláda, čokoládové cukrovinky, čokoládové pomazánky, kusové výrobky z čokolády, nápoje na bázi kávy, kakaa, čaje, hotové dezerty (čokoládové); (35) obchodní poradenské služby a poskytování informací pro spotřebitele a podnikatele týkající se výrobků a služeb uvedených výše a níže ve třídách č. 30 a 41, marketing, online reklamní a marketingové služby, reklama, zprostředkování reklamních služeb, inzertní, reklamní a propagační činnost týkající se výrobků a služeb uvedených výše a níže ve třídách č. 30 a 41, obchodní administrativa, organizování obchodních nebo reklamních akcí, poskytování komerčních informací; (41) organizování

festivalů, pořádání festivalů se zaměřením na čokoládové produkty, zábavní veletrhy.

Třídy výrobků a služeb:

30, 35, 41

(591) Barevná

(730) **ChrisEvents s.r.o.**, Kovářská 488/16, Praha 9, Libeň, 19000, CZ

(740) Mgr. Tomáš Pauch, advokát, Sokolovská 695/115b, Praha 8, Karlín, 18600

(210) **O-587799**

(220) 25.08.2023

(320) 25.08.2023

(540)



(593) Obrazová

(511) (37) montáž, servis, instalace, opravy a údržba elektrických a elektronických zařízení, bytové a průmyslové elektrorozvody, elektromontážní silnoproudé i slaboproudé práce, montáž hromosvodů, montáž kamerových a zabezpečovacích systémů, revize a revizní zprávy elektrických a elektronických zařízení; (39) rozvody elektrické energie pro domácnosti a průmyslové objekty.

Třídy výrobků a služeb:

37, 39

(730) **Kráčalík Šimon**, U Vodojemu 579, Slušovice, 76315, CZ

(740) Ing. Zdeněk Kučera, Dlouhá 207, Slušovice, 76315

(210) **O-587800**

(220) 25.08.2023

(320) 25.08.2023

(540)



DOBRÁ LÉČBA

VAŠE VOLBA

(593) Obrazová

(511) (41) vzdělávání vztahující se ke zdraví a zdravému životnímu stylu, organizace vzdělávacích akcí na podporu zdraví a zdravého životního stylu, vzdělávací a školicí služby v oblasti zdraví a bezpečnosti při práci; (44) konzultační centra v oblasti zdraví, životního stylu a medicíny, poskytování informací o zdraví, péče o zdraví v podobě organizací pro zachování zdraví, služby péče o duševní zdraví, poradenské služby týkající se zdraví, poradenství v oblasti veřejného zdraví, odborné poradenství se zaměřením na zdraví, hodnocení osobností (služby v oblasti duševního zdraví), konzultační služby týkající se péče o zdraví, testy osobností (služby v

oblasti duševního zdraví), pronájem zařízení k péči o lidské zdraví, poradenství týkající se osobní péče o seniory (zdraví), zdravotní lázeňské služby pro zdraví a wellness těla a ducha; (45) informační služby týkající se zdraví a bezpečnosti, poradenské služby vztahující se k ochraně zdraví a bezpečnost.

Třídy výrobků a služeb:

41, 44, 45

(591) Barevná

(730) **Latner Petr MUDr., MBA**, 322, Kotvrdovice, 67907, CZ

(740) Ing. Zdeněk Kučera, Dlouhá 207, Slušovice, 76315

(210) **O-587803**

(220) 28.08.2023

(320) 28.08.2023

(540)



(593) Obrazová

(511) (14) vzácné kovy a jejich slitiny, výrobky ze vzácných kovů, a to součástky (polotovary) pro zlatníky pro výrobu šperků, klenoty, bižuterie, drahokamy, zlatnické a stříbrnické zboží; (37) opravy, úpravy a montáž zlatnického a hodinářského zboží; (40) slévání drahých kovů, zlatnictví a stříbrnictví, klenotnictví a kovotepectví (výroba zlatých a stříbrných šperků).

Třídy výrobků a služeb:

14, 37, 40

(591) Barevná

(730) **Junková Polenová Jaroslava**, Váňova 3179, Kladno, 27201, CZ

(210) **O-587811**

(220) 28.08.2023

(320) 28.08.2023

(540)

Librity

(592) Slovní

(511) (9) audioknihy, elektronické knihy, elektronické knihy ke stažení, digitální knihy ke stažení z Internetu; (16) knihy, komiksy (knihy); (20) knihovny (nábytek); (40) služby v oblasti digitálního tisku knih a jiných dokumentů na vyžádání; (41) vzdělávací a výukové služby, výukové služby zaměřené na pedagogické techniky, výuka rozvoje osobnosti, služby elektronické knihovny, služby multimediální knihovny, půjčování knih v rámci knihovny, služby elektronické knihovny pro dodávání elektronických informací (včetně archivních informací) ve formě textů, audio a/nebo video informací, publikování a vydávání knih, vydávání a publikování časopisů, on-line publikování elektronických knih a časopisů, publikování časopisů, knih a příruček v oboru lékařství, knihovnické služby (půjčovny knih).

Třídy výrobků a služeb:

9, 16, 20, 40, 41

(730) **Schmalz Matěj**, Lesní 251, Dolní Poustevna, 12000, CZ

(210) **O-587837**
(220) 29.08.2023
(320) 29.08.2023
(540)



- (593) Obrazová
(511) (10) nafukovací panny (erotické pomůcky), umělé panny (erotické pomůcky), umělé vagíny jako sexuální pomůcky pro dospělé, umělé penisy (pomůcky pro sexuální stimulaci pro dospělé), sexuální pomůcky, erotické hračky, vibrátory jako sexuální pomůcky pro dospělé, zvětšovače penisu, sexuální pomůcky pro dospělé, ben wa kuličky, masážní přístroje a zařízení (elektrické nebo neelektrické), vibrační masážní přístroje a zařízení, vakuové pumpy, kondomy, zaškrcovací kroužky pro použití při udržování ztopoření penisu u mužů s erektilní dysfunkcí, klystýrové aparáty, části a příslušenství všech uvedených výrobků, zahrnuté v této třídě; (25) oděvy, obuv, pokrývky hlavy, noční prádlo, spodní prádlo (oděvy), punčochy, kalhotky, tanga, korzety, živůtky (spodní prádlo), podvazky, podvazkové pásy, podvlékačí košilky, noční košilky, body [spodní prádlo], kostýmy používané k hraní rolí, overaly, dámské šaty, topy (oděvy), podprsenky, kalhoty, sukně, župany, kimona, pánské trenýrky, boxerky, slippy, masky na oči, trička, zástěry [oděvy], domácí obuv, punčochové zboží, části a příslušenství všech uvedených výrobků, zahrnuté v této třídě; (41) edukační kurzy v oblasti sexuality, edukační kurzy týkající se sexuality, výuka technik intimních masáží, doteků mužů a žen a sebepotěšení, poskytování informací a obrázků z oboru (erotické) zábavy prostřednictvím elektronického přenosu dat, včetně internetu bez možnosti stažení digitálního obsahu, zábavní služby poskytované prostřednictvím online streamů, vývoj, sestavování, produkce a režie filmových a audiovizuálních produkcí, on-line hry prostřednictvím mobilních zařízení, koučink, produkce a distribuce filmů, videofilmů a nosičů dat, publikování, vydávání a distribuce časopisů a jiných tiskovin v oblasti erotiky, služby v oblasti vzdělávání a zábavy, organizování akcí pro účely zábavy, vzdělávání a výuka, pronájem obrazových a/nebo zvukových nahrávek, všechny výše uvedené služby v oblasti sexu a erotiky.

Třídy výrobků a služeb:
10, 25, 41

- (591) Barevná
(730) **Rozkošš s.r.o.**, Radnická 376/11, Brno, Brno-město, 60200, CZ
(740) artpatent, advokátní kancelář s.r.o., Dukelských hrdinů 976/12, Praha 7, Holešovice, 17000

(210) **O-587839**
(220) 29.08.2023
(320) 29.08.2023
(540)

Kanteen

- (593) Obrazová
(511) (41) služby v oblasti výchovy a zábavy, organizování představení, koncertů a soutěží, organizace a zajišťování zábavně-společenských a firemních setkání (pořádání setkání pro zábavní účely), pořádání společenských plesů, gala večerů, koktejlů a zahradních párty, včetně jejich odborné přípravy a doprovodných akcí (zábavné a kulturní služby), služby nočního klubu (zábava), poskytování služeb týkajících se karaoke, poskytování živé zábavy, organizování a pořádání koncertů – music club, filmové projekce; (43) restaurační činnost (služby), gastronomické služby, pořádání banketů, pořádání gala večerů, koktejlů a zahradních párty (poskytování jídel a nápojů), příprava pokrmů, služby zajišťující stravování a nápoje, rauty, cateringové služby, catering – jídlo a nápoje pro bankety, mobilní cateringové služby, bary, cocktail bary, delikatesy (restaurace), denní bary (v restauraci, hotelu), kavárny (služby), firemní akce (poskytování jídel a nápojů), stravování a nápoje pro koktejlové párty, gril – restaurace, služby ochutnávky vín (zajištění nápojů), poradenské služby v oblasti kulinářského umění, služby osobního šéfkuchaře, služby someliérů v rámci této třídy, pronájem místností na společenské akce.

Třídy výrobků a služeb:
41, 43

- (730) **Neo Canteen s.r.o.**, Smetanovo náměstí 1180/7, Ostrava, Moravská Ostrava, 70200, CZ
(740) zaeRkováno s.r.o., Vršovické náměstí 111/2, Praha 10, Vršovice, 10100

(210) **O-587840**
(220) 29.08.2023
(320) 29.08.2023
(540)



- (593) Obrazová
(511) (41) služby v oblasti výchovy a zábavy, organizování představení, koncertů a soutěží, organizace a zajišťování zábavně-společenských a firemních setkání (pořádání setkání pro zábavní účely), pořádání společenských plesů, gala večerů, koktejlů a zahradních párty, včetně jejich odborné přípravy a

doprovodných akcí (zábavné a kulturní služby), služby nočního klubu (zábava), poskytování služeb týkajících se karaoke, poskytování živé zábavy, organizování a pořádání koncertů – music club, filmové projekce; (43) restaurační činnost (služby), gastronomické služby, pořádání banketů, pořádání gala večeří, koktejlů a zahradních párty (poskytování jídel a nápojů), příprava pokrmů, služby zajišťující stravování a nápoje, rauty, cateringové služby, catering – jídlo a nápoje pro bankety, mobilní cateringové služby, bary, coctail bary, delikatesy (restaurace), denní bary (v restauraci, hotelu), kavárny (služby), firemní akce (poskytování jídel a nápojů), stravování a nápoje pro koktejlové párty, gril – restaurace, služby ochutnávky vín (zajištění nápojů), poradenské služby v oblasti kulinářského umění, služby osobního šéfkuchaře, služby someliérů v rámci této třídy, pronájem místností na společenské akce.

Třídy výrobků a služeb:

41, 43

(730) **Neo Canteen s.r.o.**, Smetanovo náměstí 1180/7, Ostrava, Moravská Ostrava, 70200, CZ

(740) zaeRkované s.r.o., Vršovické náměstí 111/2, Praha 10, Vršovice, 10100

(210) **O-587853**

(220) 29.08.2023

(320) 29.08.2023

(540)

VOLTEON

(592) Slovní

(511) (37) provádění staveb, jejich změn a odstraňování; (42) výzkumná a vývojová činnost v oblasti elektroniky a elektrotechniky, poradenská a konzultační činnost v oboru vývoje elektrických zařízení, projekce v oblasti vývoje a výstavby elektrických zařízení, odborné studie a posudky v oboru elektrických zařízení, projektování pozemkových úprav, projektová činnost ve výstavbě.

Třídy výrobků a služeb:

37, 42

(730) **VOLTEON GROUP, a.s.**, Karla Engliša 1498/13, Praha 5, Smíchov, 15000, CZ

(740) Ing. Zdeněk Kučera, Dlouhá 207, Slušovice, 76315

(210) **O-587900**

(220) 31.08.2023

(320) 31.08.2023

(540)

Caffè Tre Colori

(593) Obrazová

(511) (21) nádobí, kuchyňské náčiní a nádoby; (30) káva, čaj, kakao a jejich náhražky; (35) obchodní informace pro spotřebitele a obchodní služby s následujícími výrobky: nádobí, kuchyňské náčiní a nádoby, káva, čaj, kakao a jejich náhražky, velkoobchodní prodej kávy, maloobchodní prodej kávy.

Třídy výrobků a služeb:

21, 30, 35

(591) Barevná

(730) **Vivobene Gusto s.r.o.**, Veveří 476/39, Brno, 60200, CZ

(740) Mgr. et Mgr. Eva Němcová, advokátka, Mgr. et Mgr. Eva Němcová, Lidická 2006/26, Brno, Černá Pole, 60200

(210) **O-587902**

(220) 31.08.2023

(320) 31.08.2023

(540)



(593) Obrazová

(511) (21) nádobí, kuchyňské náčiní a nádoby; (30) káva, čaj, kakao a jejich náhražky; (35) obchodní informace pro spotřebitele a obchodní služby s následujícími výrobky: nádobí, kuchyňské náčiní a nádoby, káva, čaj, kakao a jejich náhražky, velkoobchodní prodej kávy, maloobchodní prodej kávy.

Třídy výrobků a služeb:

21, 30, 35

(591) Barevná

(730) **Vivobene Gusto s.r.o.**, Veveří 476/39, Brno, 60200, CZ

(740) Mgr. et Mgr. Eva Němcová, advokátka, Lidická 2006/26, Brno, Černá Pole, 61900

(210) **O-587936**

(220) 04.09.2023

(320) 04.09.2023

(540)

ARR VIA

(592) Slovní

(511) (16) tiskoviny, noviny, časopisy, palubní časopisy, časopisy o cestování, periodické a neperiodické publikace, tištěná periodika z oblasti cestovního ruchu, turistické průvodce, prospekty, plakáty, fotografie, knihařské výrobky, propagační materiály a předměty z papíru, zejména letáky, brožury, obtisky, obalový materiál z papíru, tiskařské typy, ozdobné a propagační předměty z papíru; (35) propagační činnost, reklama, marketing, inzertní služby všeho druhu, obchodní informační servis, týkající se výrobků uvedených výše ve tř. 16 a poradenské služby, týkající se prodeje výrobků uvedených výše ve třídě 16, pořádání reklamních a obchodních výstav a předváděcích akcí zboží a služeb, včetně distribuce zboží k reklamním účelům, zprostředkovatelské služby v oblasti obchodu, průzkum trhu a marketing.

Třídy výrobků a služeb:

16, 35

(730) **ARRIVA TRANSPORT ČESKÁ REPUBLIKA a.s.**, Křižíkova 148/34, Praha 8, Karlín, 18600, CZ

(740) JUDr. Ondřej Stehlík LL.M., MBA, Plzeňská 3350/18, Praha 5, Smíchov, 15000

(210) **O-587937**

(220) 04.09.2023

(320) 04.09.2023

(540)

ARRTIC

(592) Slovní

(511) (9) zařízení na zpracování dat a informací, počítače, software, počítače a jejich části a součásti, pokladny, počítačové stroje, specializovaný software pro oblast dopravy a infrastruktury, počítačové sítě, elektronické počítačové informační a řídicí systémy, elektronické jízdní řády vlakové, autobusové a

městské hromadné dopravy, elektronické mapy, plánovače tras a kilometrovníky, elektronické prodejní a rezervační systémy pro dopravu osob/zboží, multifunkční elektronické komunikační sítě a systémy; (39) logistické služby poskytování informací o dopravě, zprostředkování dopravy osob a přepravy zboží, poradenská a konzultační činnost v dopravě a infrastruktuře v rámci této třídy, organizování cest, obsluha dopravních tras, rezervace v dopravě; (42) návrh počítačového softwaru pro jízdenkové automaty, poskytování software - programování počítačů, zhotovování software na zakázku, výzkum, vývoj a projektování počítačového software, instalace a servisní služby v oblasti počítačového software - programátorský servis, regenerace, správa a zálohování počítačových dat, konzultační a poradenská činnost v oblasti software, informatiky, výpočetní techniky, pronájem počítačových programů - software a výpočetní techniky.

Třídy výrobků a služeb:
9, 39, 42

(730) **ARRIVA TRANSPORT ČESKÁ REPUBLIKA a.s.**, Křižíkova 148/34, Praha 8, Karlín, 18600, CZ

(740) JUDr. Ondřej Stehlík LL.M., MBA, Plzeňská 3350/18, Praha 5, Smíchov, 15000

(210) **O-587938**

(220) 04.09.2023

(320) 04.09.2023

(540)

ArRevue

(592) Slovní

(511) (16) tiskoviny, noviny, časopisy, palubní časopisy, časopisy o cestování, periodické a neperiodické publikace, tištěná periodika z oblasti dopravy, prospekty, plakáty, fotografie, knihařské výrobky, propagační materiály a předměty z papíru, zejména letáky, brožury, obtisky, obalový materiál z papíru, tiskařské typy, ozdobné a propagační předměty z papíru, nakladatelská a vydavatelská činnost; (35) propagační činnost, reklama, marketing, inzertní služby všeho druhu, obchodní informační servis, týkající se výrobků výše uvedených ve třídě 16 a služeb níže uvedených ve třídě 41 a obchodní poradenské služby, týkající výrobků výše uvedených ve třídě 16 a služeb níže uvedených ve třídě 41, pořádání reklamních a obchodních výstav a předváděcích akcí zboží a služeb, včetně distribuce zboží k reklamním účelům, zprostředkovatelské služby v oblasti obchodu, průzkum trhu a marketing; (41) výchova, vzdělávání, zejména pak vědomostní program, zábavní a firemní akce, školicí program a organizování a řízení vzdělávacích seminářů, vše se zaměřením na zaměstnance.

Třídy výrobků a služeb:
16, 35, 41

(730) **ARRIVA TRANSPORT ČESKÁ REPUBLIKA a.s.**, Křižíkova 148/34, Praha 8, Karlín, 18600, CZ

(740) JUDr. Ondřej Stehlík LL.M., MBA, Plzeňská 3350/18, Praha 5, Smíchov, 15000

(210) **O-587940**

(220) 04.09.2023

(320) 04.09.2023

(540)



(593) Obrazová

(511) (36) pojištění, služby finanční, služby peněžní, služby nemovitostní.

Třídy výrobků a služeb:

36

(591) Barevná

(730) **Partners Banka, a.s.**, Türkova 2319/5b, Praha 4, Chodov, 14900, CZ

(740) JUDr. Miroslav Kupka, Levého 1532, Rakovník, Rakovník II, 26901

(210) **O-587958**

(220) 04.09.2023

(320) 04.09.2023

(540)

DOFF CASES

(592) Slovní

(511) (9) kryty na mobilní telefony, odklápací kryty na mobilní telefony, kryty na laptopy, kryty (tvarované -) na počítače, kryty na tabletové telefony, kryty na počítačové klávesnice, kryty na chytré telefony (smartphony), kryty na přenosné přehrávače médií, kryty na přehrávače digitálních médií, kryty na kapesní počítače (PDA), pouzdra na telefony, pouzdra na sluchátka, pouzdra přizpůsobená na počítače, pouzdra na mobilní telefony, flipová pouzdra na smartphony, flipová pouzdra na tablety, pouzdra upravená pro notebooky, pouzdra na MP3 přehrávače, pouzdra na tabletové počítače, kožená pouzdra na mobilní telefony, pouzdra přizpůsobená pro mobilní telefony, ochranná pouzdra na MP3 přehrávače, vodotěsná pouzdra pro chytré telefony, pouzdra na chytré telefony (smartphony), pouzdra pro přenosné hudební přehrávače, pouzdra na kapesní počítače (PDA), pouzdra pro přenosné multimediální přehrávače, pouzdra na přehrávače digitálních médií; (14) kryty na hodinky, pouzdra na hodiny (tvarovaná), pouzdra pro hodiny a hodinky; (18) pouzdra na navštívenky, pouzdra na platební karty, kožená pouzdra na karty, kožená pouzdra na kreditní karty.

Třídy výrobků a služeb:

9, 14, 18

(730) **LAAX Praha s.r.o.**, Národní 58/32, Praha 1, Nové Město, 11000, CZ

(210) **O-587960**
(220) 04.09.2023
(320) 04.09.2023
(540)



(593) Obrazová
(511) (9) kryty na laptopy, kryty (tvarované -) na počítače, kryty na mobilní telefony, kryty na tabletové telefony, kryty pro tablety [počítače], čelní kryty mobilních telefonů, kryty na chytré telefony (smartphony), kryty na přenosné přehrávače médií, kryty na přehrávače digitálních médií, kryty na kapsní počítače (PDA), odklápěcí kryty na mobilní telefony, pouzdra na telefony, pouzdra na sluchátka, pouzdra přizpůsobená na počítače, pouzdra na mobilní telefony, flipová pouzdra na smartphony, flipová pouzdra na tablety, pouzdra na přenosné počítače, přenosná pouzdra na rádia, vodotěsná pouzdra na videokamery, pouzdra na chytré telefony, pouzdra upravená pro notebooky, pouzdra upravená pro netbooky, pouzdra na MP3 přehrávače, pouzdra na tabletové počítače, pouzdra na paměťové karty, kožená pouzdra na mobilní telefony, pouzdra přizpůsobená pro mobilní telefony, ochranná pouzdra na MP3 přehrávače, vodotěsná pouzdra na chytré telefony, pouzdra na chytré telefony (smartphony), pouzdra na kapsní počítače (PDA), pouzdra pro přenosné multimediální přehrávače, pouzdra na přehrávače digitálních médií; (14) hodinková pouzdra [součástí hodinek], pouzdra na šperky a pouzdra na hodiny a hodinky; (18) pouzdra na platební karty, kožená pouzdra na karty.

Třídy výrobků a služeb:
9, 14, 18

(591) Barevná
(730) **LAAX Praha s.r.o.**, Národní 58/32, Praha 1, Nové Město, 11000, CZ

(210) **O-587991**
(220) 05.09.2023
(320) 05.09.2023
(540)

Fragment Gallery

(592) Slovní
(511) (35) prezentace uměleckých děl, zprostředkování v oblasti obchodu s uměleckými předměty, uměleckými díly, starožitnostmi a kulturními památkami, zprostředkování v oblasti obchodu v oblasti výtvarného umění, včetně nákupu a prodeje uměleckých děl, doplňování a rozšiřování uměleckých sbírek (nákup a prodej), aukce s uměním, dražby s uměním, maloobchodní činnost provozovaná uměleckými galeriemi v oblasti uměleckých předmětů, uměleckých děl, soch, starožitností, kulturních památek, předmětů kulturní hodnoty, fotografií, obrazů; (41) služby uměleckých galerií, kulturní, vzdělávací nebo zábavní služby poskytované uměleckými galeriemi, provozování umělecké galerie, organizace a provozování výstav uměleckých děl, fotografií, a výtvarných děl pro kulturní nebo vzdělávací účely, představení a předvádění uměleckých děl pro kulturní nebo vzdělávací účely, agenturní činnost v oblasti kultury, výstavní činnost v oblasti kultury; (42) odborné poradenství v oblasti uměleckých předmětů spadající do této třídy, zejména v otázkách stáří, pravosti a původu děl, znalecké posudky uměleckých děl, ověřování pravosti uměleckých děl, poradenská a konzultační činnost v oblasti umění v rámci výše uvedených služeb ve tř. 42.

Třídy výrobků a služeb:
35, 41, 42

(730) **Czech Photo Centre s.r.o.**, Seydlerova 2835/4, Praha 5, Stodůlky, 15800, CZ
(740) Dana Lukajová, patentová zástupkyně, Voršilská 130/10, Praha 1, Nové Město, 11000

(210) **O-587998**
(220) 06.09.2023
(320) 06.09.2023
(540)

L940

(592) Slovní
(511) (9) vědecké výzkumné a laboratorní přístroje, přístroje pro vyučování a simulátory, vědecké a laboratorní přístroje na úpravu elektrickým proudem, přístroje, nástroje a kabely pro oblast elektřiny, potápěčská výstroj, optické přístroje, zvětšovače a korektory, navigační, řídicí, sledovací, zaměřovací a kartografická zařízení, nahraný obsah (počítačové programy, data a informace), měřicí, detekční, monitorovací a kontrolní zařízení, magnety, magnetizéry a demagnetizéry, informační technologie a audiovizuální, multimediální a fotografické přístroje, bezpečnostní, zabezpečovací, ochranná a signalizační zařízení; (11) hořáky, kotle a ohřivače vody, filtry pro průmyslové účely a pro použití v domácnosti, jaderná zařízení, kouřovody a zařízení pro odvádění odpadních plynů, osvětlovací zařízení a světelné reflektory, regulační a bezpečnostní zařízení pro rozvody vody a plynu, sanitární zařízení, zařízení pro rozvod vody a hygienická zařízení, přístroje na sušení, domácí krby, zařízení pro průmyslové zpracování, zařízení na opalování (solární), zařízení na chlazení a mražení, vysoušecí zařízení, vybavení k vaření, ohřívání, chlazení a uchovávání potravin a nápojů, topné a sušicí přístroje pro osobní potřebu, topná, ventilační a klimatizační zařízení a čistící zařízení; (13) zbraně a střelivo, výbušniny a výbušná zařízení, jiná než zbraně; (35) pomoc v obchodní a podnikatelské činnosti, management a administrativní služby, reklamní, marketingové a propagační služby, administrativa prodeje, cenové nabídky na zboží a služby, informace a konzultace v oblasti zahraničního obchodu, nákup zboží a služeb pro jiné podniky, nákupní služby, služby v oblasti dovozu a vývozu.

Třídy výrobků a služeb:
9, 11, 13, 35

(730) **ThermVisia s.r.o.**, Karla Engliše 3201/6, Praha 5, Smíchov, 15000, CZ

(210) **O-588030**
(220) 07.09.2023
(320) 07.09.2023
(540)

BT

(592) Slovní
(511) (9) inteligentní systémy předávání zpráv, soupravy pro instalaci softwaru, kapsní počítače (PDA - personal digital assistant) pro předávání zpráv serverům a manažerům, programové vybavení počítačů a zařízení umožňující komunikaci uvnitř společnosti a mezi společnostmi, programové vybavení počítačů a zařízení, jimiž se vytváří elektronické spojení pro přenos zpráv a informací; (35) zprostředkovatelská činnost v oblasti obchodních záležitostí (obchodní zprostředkovatelské služby), shromažďování a systematizace informací do počítačových databází, automatizované zpracování dat, ekonomické a organizační poradenství a informační služby v oblasti obchodu a ekonomiky, předvádění finančních produktů a jejich revize v rámci této třídy, poradenství a poskytování konzultací v obchodní činnosti a finančně-ekonomických otázkách, zprostředkování, řízení a vedení interaktivního obchodu s výše uvedenými výrobky ve třídě 9, poskytování ekonomických informací prostřednictvím Internetu, vytváření a provozování obchodních sítí, marketingové studie, průzkum a analýzy trhů, vypracování ekonomických a obchodních posudků; (36) finančnictví, informační služby a poradenství v oblasti financí, pojišťovnictví, bankovníctví a v investiční oblasti, finanční analýzy, finanční řízení, finanční sponzorování, finanční odhady a oceňování, investiční činnost, zprostředkování pojištění úvěrových rizik, úvěrové poradenství v zprostředkování úvěrů, zprostředkování finančních operací, zprostředkovávání obchodů s hypotékami, kapitálové investice, bankovní obchody, operace peněžní a finanční, faktoring a forfaiting, zprostředkování nákupu a prodeje cenných papírů, povinné ručení, úvěrové konzultace a rešerše, finanční a operativní leasing, šetření v peněžních záležitostech, burzovní makléřství, konzultace a poradenství v oblasti burzovních obchodů, zprostředkování, investování do otevřených podílových fondů a důchodových fondů, vypracování osobních finančních plánů, poskytování finančního servisu občanům a aktivní provádění správy

jejich osobních financí, elektronický převod kapitálu, kauce, garance a záruky, správa majetku, konzultační a poradenské služby v oblasti pojišťovnictví a osobních financí, zprostředkování uzavírání pojištění životních, úrazových, nemocenských, majetkových; (38) zprostředkování komunikačních služeb v oblasti komunikace mobilními telefony, mobilních přenosů dat, přenosu zpráv a obrazových informací pomocí počítačů a telekomunikačních zařízení, pomocí elektronické pošty, zprostředkování komunikačních služeb prostřednictvím elektronického komunikačního prostředí, umožňujícího komunikaci uvnitř společnosti a mezi centrálou společnosti a dalšími kanceláři či společnostmi, prostřednictvím elektronického systému přenosu zpráv a informací; (41) organizování a vedení odborných kurzů, školení, seminářů a jiných vzdělávacích akcí, organizování doplňkového mimoškolního vzdělávání, pořádání a řízení pracovních setkání, konferencí, kongresů a kolokvií, lektorská, vzdělávací, školicí činnost, zejména v oblasti finančního, ekonomického a organizačního poradenství v rámci této třídy, vydavatelská, nakladatelská a publikační činnost, organizování vzdělávacích výstav, videokonferencí a video seminářů, informace o výchově a vzdělávání, organizování a plánování večírků, organizování vzdělávacích soutěží, klubové služby pro vzdělávání, výchovu a zábavní činnost; (42) počítačové služby spadající do této třídy, provádění systémových analýz, tvorba, aktualizace, pronájem a údržba počítačových programů, programátorské práce, tvorba počítačových systémů, instalace počítačových programů, vypracovávání programů pro hromadné zpracování dat, služby databanky a správy sítí spadající do této třídy, regenerace počítačových dat, tvorba webových stránek, tvorba počítačového softwaru, sloužícího ke stahování údajů a informací z webových stránek, správa webových stránek, tvorba manažerského softwaru, propojovacích systémů a systémů pro bezdrátový přenos dat v rámci této třídy, poskytování údržby softwaru na dálku a provoz elektronického počítačového programovatelného vybavení pro obchodování a síťové komunikace, tvorba multimediálních aplikací, poskytování informací a informačních produktů v oblasti výpočetní techniky, vypracovávání technických posudků, kontrolní činnost v oblasti informačních technologií, nezávislé technické poradenství, s výjimkou obchodního nebo podnikatelského, zejména v oblasti počítačového hardwaru.

Třídy výrobků a služeb:

9, 35, 36, 38, 41, 42

- (730) **Broker Trust, a.s.**, Hanusova 1411/18, Praha 4, Michle, 14000, CZ
(740) PROPATENT, JUDr. Matěj Sedláček, Pod Pekařkou 107/1, Praha 4, Podolí, 14700

(210) **O-588032**

(220) 07.09.2023

(320) 07.09.2023

(540)

DECO project

(592) Slovní

(511) (42) projektování, služby projektantů, vývoj stavebních projektů, technické projektové studie, vědecké a technologické projektování, stavební projektování, poradenství v oboru stavebnictví (návrhy, projekty), řízení architektonických projektů, příprava architektonických projektů, poradenství v oblasti architektury a projektování, architektonické a inženýrské služby, architektonický design, architektonický výzkum, návrhářské služby pro architekturu, inženýrské a průmyslové projektování.

Třídy výrobků a služeb:

42

- (730) **DECO group s.r.o.**, Lannova 2061/8, Praha 1, Nové Město, 11000, CZ

(210) **O-588033**

(220) 07.09.2023

(320) 07.09.2023

(540)

DECO Möbel

(592) Slovní

(511) (35) velkoobchodní prodej nábytku, maloobchodní prodej nábytku, reklama a propagace; (40) nábytkářství, zakázková výroba nábytku, výroba nábytku na zakázku a podle specifikace třetích osob, tvarování nábytku; (42) navrhování nábytku, konzultace vztahující se k výběru volných potahů na nábytek (design interiérů).

Třídy výrobků a služeb:

35, 40, 42

- (730) **DECO group s.r.o.**, Lannova 2061/8, Praha 1, Nové Město, 11000, CZ

(210) **O-588036**

(220) 07.09.2023

(320) 07.09.2023

(540)

Dark Devils

(592) Slovní

(511) (9) média se záznamem, stahovatelná média, digitální, analogová záznamová, úložná média; (16) papír a lepenka, tiskárenské výrobky, fotografie, papírenské zboží; (25) oděvy, obuv, pokrývky hlavy; (35) reklama, propagace, řízení, organizace a administrativa obchodní činnosti; (41) vzdělávání, školení, zábava, sportovní, kulturní činnosti; (45) právní služby, seznamovací služby, služby sociálních sítí online.

Třídy výrobků a služeb:

9, 16, 25, 35, 41, 45

- (730) **Machačová Monika**, Rovná 425, Trinec, Staré Město, 73961, CZ

(740) INPARTNERS GROUP, Mgr. Jan Brauner LL.M., advokát, Tuřanka 1519/115a, Brno, Slatina, 62700

(210) **O-588062**

(220) 08.09.2023

(320) 08.09.2023

(540)



(593) Obrazová

(511) (25) části oděvů, obuvi a pokrývek hlavy, a to kapsy pro oděvy, jazyky do bot a do vysokých bot, gumové nebo plastové reliéfní podpatky, gumové podrážky na jikatabi, gumové nebo plastové podrážky, dřevěné podešve japonských dřeváků, chrániče na podpatky bot, manžety, límečky k šatům, kšiltly k čepicím, kolíky pro připevnění sportovní obuvi, klínky pro nízké ponožky (části oděvů), klínky do trikotů (části oděvů), klínky do spodního prádla (části oděvů), klínky do punčoch (části oděvů), klínky do punčochových kalhot (části oděvů), klínky do plavek (části oděvů), klínky (části oděvů), manžety na kozačky, nazouvací poutka na obuv a vysoké boty, obuvní svršky, obuvní svršky pro japonské sandály, odnímatelné límce, pásky mezi prsty do sandálů v japonském stylu (zori), pásky na obuv, pásky přes špičky na dřeváky japonského stylu, paty k punčochám, podešve na obuv, podpatkové vložky, podešve vnitřní, podpatky, podpatky pro obuv, vložky (do bot a kozaček), svršky obuvi, svršky k obuvi (vyšší), stélka, stélka do obuvi, špičky k obuvi, sedla košil, ramínka na podprsенky (části oděvů), protismykové podrážky pro sandály jako žabky, podrážky na pantofle, podrážky vnitřní, podrážky pro japonské sandály, podrážky na bačkory, podrážky k obuvi, podpažní klínky (části oděvů), vnitřní podešve, vnitřní podrážky, výztuže do bot, výztuže do vysokých bot a zesílené paty u punčoch, obuv, oděvy, pokrývky hlavy; (35) obchodní služby s výše uvedenými výrobky ve tř. 25, obchodní informace pro spotřebitele, pomoc v obchodní a podnikatelské činnosti, management a administrativní služby, reklamní, marketingové a propagační služby; (38) komunikační služby pro přístup k databázi, počítačové konzultace telefonních seznamů, poskytování elektronického video spojení, poskytování elektronického zvukového spojení, poskytování přístupu a pronájem přístupového času k počítačovým databázím, poskytování přístupu do databází, poskytování přístupu do

internetových chatových místností, poskytování přístupu do internetových (diskuzních) fór, poskytování přístupu k blogům, poskytování přístupu k datům nebo dokumentům uloženým elektronicky v centrálních souborech za účelem dálkových konzultací, poskytování přístupu k databázím na internetu, poskytování přístupu k databázím v počítačových sítích, poskytování přístupu k digitálním hudebním webovým stránkám na internetu.

Třídy výrobků a služeb:
25, 35, 38

(591) Barevná

(730) **Varady Adam**, náměstí Míru 1, Bochov, 36471, CZ

(210) **O-588077**

(220) 11.09.2023

(320) 11.09.2023

(540)

Broňa.cz

(592) Slovní

(511) (9) audio a video záznamy, audio nahrávky, audioknihy, digitální fotografie (ke stažení), digitální knihy ke stažení z internetu, elektronické brožury ke stažení, elektronické časopisy, elektronické informační bulletiny ke stažení, elektronické knihy, elektronické knihy ke stažení, elektronické novinky ke stažení, elektronické publikace ke stažení, elektronické publikace ke stažení v podobě časopisu, elektronické publikace nahrané na počítačových médiích, elektronické publikace v oboru interaktivních technologií, elektronické zprávy ke stažení, instruktážní manuály v elektronické podobě, instruktážní příručky v elektronickém formátu, interaktivní elektronické publikace, knihy nahrané na discích, materiály pro vzdělávací kurzy ke stažení, média s možností stažení, multimediální záznamy, nahraná videa, nahraná videa s filmy, nahrané filmy, plánovače a organizéry s možností tisku ke stažení, počítačová dokumentace v elektronické podobě, podcasty, podcasty ke stažení, publikace (elektronické) s možností stažení, publikace ke stažení, šablony k tvorbě audiovizuálních prezentací ke stažení, školící příručky v podobě počítačových programů, stahovatelné elektronické publikace, stahovatelné publikace, týdenní publikace stahovatelné z internetu v elektronické podobě, video filmy, videocasty, videonahrávky ke stažení, videozáznamy, vzdělávací média s možností stažení, záznamy (zvukové záznamy), zvukové knihy, zvukové nahrávky ke stažení, zvukové zápisy, audioknihy, software, mobilní aplikace, aplikační software, vzdělávací počítačové aplikace, vzdělávací mobilní aplikace; (16) tiskoviny, tiskárenské výrobky, učební a výukové pomůcky s výjimkou přístrojů, učebnice, výukové kartičky, knihy, tištěné karty; (28) karetní hry, deskové hry, paměťové hry; (35) předplatné na balíček informačních médií, zajišťování předplatného on-line publikací pro třetí osoby, zprostředkování obchodů, zprostředkování dodavatelských služeb mezi třetími osobami, propagační služby a komerční informační služby prostřednictvím internetu, reklama on-line v počítačové síti, reklama, marketing, reklamní činnost, propagace, franšizing, provozování online elektronických databází dostupných třetím osobám prostřednictvím sítě internet nebo sítě elektronických komunikací, obchodní odborné poradenství, poradenství v obchodní činnosti; (38) poskytování přístupu k obsahu, webovým stránkám a portálům, online přenos informací, poskytování online fór; (41) jazykové kurzy, vzdělávací kurzy, vedení kurzů, organizování kurzů, vedení vzdělávacích kurzů, výuka jazyků, jazykové vzdělávání, jazyková výuka, výuka jazyků (služby), výuka cizích jazyků, provozování jazykových škol a zajišťování jazykových kurzů, pořádání výukových kurzů cizích jazyků, vzdělávací služby pro předávání metod výuky jazyků, poskytování videí online bez možnosti stažení, poskytování elektronických publikací online bez možnosti stažení, tvorba výukových materiálů, vzdělávací a výukové služby, poskytování on-line výukových programů, pořádání odborných workshopů a výukových kurzů, školení učitelů, školení, školení zaměstnanců, zveřejňování, oznamování a psaní textů, konzultace ohledně vzdělávání; (42) platforma jako služba (PaaS), software jako služba (SaaS).

Třídy výrobků a služeb:
9, 16, 28, 35, 38, 41, 42

(730) **Bronislav Sobotka**, Slovinská 3140/13, Brno, Královo Pole, 61200, CZ

(740) Jindyne s.r.o., U Statku 77, Mnichovo Hradiště, Hněvousice, 29501

(210) **O-588095**

(220) 11.09.2023

(320) 11.09.2023

(540)

Eurotel

(592) Slovní

(511) (9) přístroje a nástroje vědecké, výzkumné, navigační, zeměměřičské, fotografické, kinematografické, audiovizuální, optické, vážicí, měřicí, signalizační, detekční, zkušební, kontrolní, záchranné a učební, přístroje a nástroje pro vedení, spínání, přeměnu, akumulaci, regulaci nebo řízení elektrické energie, přístroje pro záznam, přenos nebo reprodukci zvuku nebo obrazu, magnetické nosiče dat, záznamové disky, kompaktní disky, DVD a jiná digitální záznamová média, mechanismy pro přístroje ovládané mincemi, registrační pokladny, počítačové stroje, zařízení na zpracování dat, počítače, počítačový software, hasicí přístroje, přístroje pro přenos zvuku a obrazu, telekomunikační přístroje, mobilní telekomunikační přístroje, mobilní telekomunikační bezšňůrové telefony, digitální telekomunikační přístroje a nástroje, digitální tablety, tablety, počítačový hardware, počítačové aplikační software, monitorovací software s možností stažení z internetu, nahraný počítačový software, softwarové aplikace, mobilní softwarové aplikace, aplikace pro multimediální zařízení s možností stažení, počítačové hry ke stažení, software pro počítačové hry, počítačové softwarové aplikace (s možností stažení), programy pro počítačové hry, PDA (kapesní počítače), kapesní počítače, mobilní telefony, selfie tyče (ruční monopody), chytré prsteny, chytré telefony, chytré hodinky, nositelná technika, jmenovitě nositelné komunikační přístroje, telekomunikační přístroje, monitory, displeje, monitorovací zařízení, audio zařízení, video obrazovky, digitální elektronická zařízení umožňující přístup k internetu, přenosné počítače (laptopy), lineární pohony (elektrické) pro počítačové periferie, přístroje pro telekomunikační sítě, software ovladačů pro telekomunikační sítě a pro telekomunikační přístroje, ochranné oděvy, ochranné přílby, televizory, sluchátka, přístroje globálního polohového systému (GPS), zařízení satelitní navigace, senzory, které nejsou zbožím týkajícím se kapalin nebo plynů, elektronická komunikační zařízení, senzory a brány internetu věcí (IOT), počítačový hardware a software pro použití v zařízeních internetu věcí (IOT) a s nimi, přičemž žádné z těchto zařízení není zbožím týkajícím se kapalin nebo plynů, počítačový software nahraný na CD-ROM, SD karty (zabezpečené digitální karty), chytré měřiče, brýle, brýle na oči, sluneční brýle, ochranné brýle a pouzdra na ně, fotoaparáty, čočky fotoaparátů, MP3 přehrávače, magnetofonové pásky, audiokazety, audio disky, audio-video pásky, audio-video kazety, audio-video disky, video pásky, videokazety, video disky, CD, DVD, elektronické publikace s možností stažení, obrazové soubory s možností stažení, hudební soubory s možností stažení, podložky pod myš, magnety, kryty na mobilní telefony, pouzdra na mobilní telefony, handsfree sady pro telefony, magnetické karty, kódované karty, aplikační software pro mobilní telefony, software pro telekomunikace, software pro zpracování finančních transakcí, elektronické nástěnky, elektrické baterie, nabíječky baterií, bezpečnostní sledovací zařízení, bezpečnostní kamery, bezpečnostní výstražné přístroje, bezpečnostní kontrolní přístroje, bezpečnostní sledovací přístroje, počítačový software pro bezpečnostní účely, počítačový software pro pojišťovací účely, SIM karty, interaktivní terminály vybavené dotykovou obrazovkou, antény, výstražná zařízení, elektrické kabely, chemické přístroje a zařízení, nahrané počítačové operační programy, počítačová periferní zařízení, přístroje pro zpracování dat, diagnostické přístroje (ne pro lékařské účely), přístroje pro měření vzdálenosti, přístroje pro záznam vzdálenosti, vyzváněcí tóny pro mobilní telefony s možností stažení, elektronické štítky na zboží, okulary, sportovní brýle, magnetické identifikační karty, interkomunikační přístroje, reproduktory, magnetická datová média, matematické přístroje, modemy, elektrické monitorovací přístroje, televizní přístroje, testovací přístroje (ne pro lékařské účely), telekomunikační vysílače, přístroje pro správu mobilních zařízení, software pro správu mobilních zařízení, middleware pro správu softwarových funkcí elektronických zařízení, software pro počítačové viry, počítačový antivirový software, software pro chytré domácnosti, zařízení pro chytré domácnosti, a to chytré zvonky, chytré reproduktory, chytré televizory, chytrá rádia, chytré alarmy, chytré bezpečnostní systémy, chytré video monitory, chytré monitorovací přístroje a nástroje, chytré zámky a visací zámky, chytré dveřní zámky, zařízení pro domácí automatizaci, zábavní systémy v automobilech (ICE), software pro ochranu soukromí, počítačové tiskárny, programy pro tiskárny, servery, zařízení pro sdílení tiskáren, elektrické kabely, huby a elektronické měniče, foto tiskárny, virtuální zboží s možností stažení, jmenovitě digitální umělecká díla, fotografie, videa nebo zvukové nahrávky, digitální umělecká díla a obrázky s možností stažení, software s možností stažení pro poskytování přístupu a vztahující se k digitálnímu umění a sběratelským

předmětům, ke krypto-sběratelským předmětům, jež jsou ověřené pomocí nezaměnitelných tokenů (NFT), digitálním tokenům a digitálním měnám, software s možností stažení pro použití při elektronickém nákupu, prodeji, přijímání, odesílání, ukládání, obchodování a zpracování transakcí a spojený s digitálním uměním a sběratelskými předměty, krypto-sběratelskými předměty, jež jsou ověřené pomocí nezaměnitelných tokenů (NFT), digitálními tokeny a digitálními měnami, software s možností stažení pro poskytování informací, komunikaci a ověřování pro sociální média, digitální umění a sběratelské předměty, krypto-sběratelské předměty, jež jsou ověřené pomocí nezaměnitelných tokenů (NFT), digitální tokeny a digitální měny, software s možností stažení pro poskytování přístupu a vztahující se k digitálnímu umění a sběratelským předmětům, ke krypto-sběratelským předmětům, jež jsou ověřené pomocí nezaměnitelných tokenů (NFT), digitálním tokenům a digitálním měnám, software s možností stažení pro stahování, přijímání, odesílání a ukládání softwaru, dat, odkazů, video souborů a obrazových souborů z internetu, software s možností stažení pro poskytování přístupu k digitálním tržištím a aukcím, počítačový aplikační software pro platformy založené na blockchainu, díly a příslušenství pro veškeré výše uvedené zboží; (35) reklama, obchodní management, obchodní administrativní, kancelářské práce, organizování, provozování a kontrola věrnostních a motivačních programů, maloobchodní služby a maloobchodní služby online spojené s prodejem vědeckých, námořních, zeměměřičských, fotografických, kinematografických, optických, vážicích, měřicích, signalizačních, kontrolních (dozorových), záchranných a učebních přístrojů a nástrojů, přístrojů a nástrojů pro vedení, spínání, přeměnu, akumulaci, regulaci nebo řízení elektrické energie, přístrojů pro záznam, přenos nebo reprodukci zvuku nebo obrazu, maloobchodní služby a maloobchodní služby on-line spojené s prodejem magnetických nosičů dat, záznamových disků, kompaktních disků, DVD a jiných digitálních záznamových médií, mechanismů pro přístroje ovládané mincemi, registračních pokladen, počítačích strojů, zařízení na zpracování dat, počítačů, počítačového softwaru, hasicích přístrojů, přístrojů pro přenos zvuku a obrazu, telekomunikačních přístrojů, mobilních telekomunikačních přístrojů, mobilních telekomunikačních bezšňurových telefonů, maloobchodní služby a maloobchodní služby online spojené s prodejem digitálních telekomunikačních přístrojů a nástrojů, digitálních tabletů, tabletů, počítačového hardwaru, počítačového aplikačního softwaru, počítačového softwaru s možností stažení z internetu, nahraného počítačového softwaru, softwarových aplikací, mobilních softwarových aplikací, aplikací pro multimediální zařízení s možností stažení, počítačových her, softwaru pro počítačové hry, programů pro počítačové hry, PDA (kapesních počítačů), maloobchodní služby a maloobchodní služby online spojené s prodejem kapesních počítačů, mobilních telefonů, přenosných počítačů (laptopů), přístrojů pro telekomunikační sítě, softwaru ovladačů pro telekomunikační sítě a pro telekomunikační přístroje, ochranných oděvů, ochranných přílebek, televizorů, sluchátek, přístrojů globálního polohového systému (GPS), zařízení satelitní navigace, počítačového softwaru nahraného na CD-ROM, SD karet (zabezpečených digitálních karet), brýlí, brýlí na oči, slunečních brýlí, maloobchodní služby a maloobchodní služby online spojené s prodejem ochranných brýlí a pouzder na ně, kontaktních čoček, fotoaparátů, čoček fotoaparátů, MP3 přehrávačů, magnetofonových pásků, audiokazet, audio disků, audio-video pásků, audio-video kazet, audio-video disků, video pásků, videokazet, video disků, CD, DVD, elektronických publikací s možností stažení, obrazových souborů s možností stažení, hudebních souborů s možností stažení, podložek pod myš, magnetů, krytů na mobilní telefony, pouzder na mobilní telefony, maloobchodní služby a maloobchodní služby online spojené s prodejem handsfree sad pro telefony, magnetických karet, kódovaných karet, aplikačního softwaru pro mobilní telefony, softwaru pro telekomunikace, softwaru pro zpracování finančních transakcí, elektronických nástěnek, elektrických baterií, nabíječek baterií, bezpečnostních zařízení, bezpečnostních kamer, bezpečnostních výstražných přístrojů, bezpečnostních kontrolních přístrojů, bezpečnostních sledovacích přístrojů, počítačového softwaru pro bezpečnostní účely, maloobchodní služby a maloobchodní služby online spojené s prodejem počítačového softwaru pro pojišťovací účely, SIM karet, antén, výstražných zařízení, elektrických kabelů, chemických přístrojů a zařízení, nahraných počítačových operačních programů, počítačových periferních zařízení, přístrojů pro zpracování dat, diagnostických přístrojů (ne pro lékařské účely), přístrojů pro měření vzdálenosti, přístrojů pro záznam vzdálenosti, vyzváněcích tónů pro mobilní telefony s možností stažení, elektronických štítků na zboží, maloobchodní služby a maloobchodní služby online spojené s prodejem elektronických štítků na zboží, okulárů, sportovních brýlí, magnetických identifikačních karet, interkomunikačních přístrojů, reproduktorů, magnetických datových médií, matematických přístrojů, modemů, elektrických monitorovacích přístrojů, televizních přístrojů,

testovacích přístrojů (ne pro lékařské účely), telekomunikačních vysílačů, papíru, lepenky, tiskovín, fotografií, papírnického zboží, maloobchodní služby a online maloobchodní služby spojené s prodejem kancelářských potřeb, výukových a učebních materiálů, obalového materiálu, výukového vybavení, psacích potřeb, psacích nástrojů, psacích materiálů, knih, katalogů, karet, návodů k použití, časopisů, zásilkových katalogů, novin, brožur, periodických publikací, kalendářů, diářů, štítků, map, tištěných publikací, pohlednic, plakátů, tištěných sešebníků, tištěných formulářů, maloobchodní služby a online maloobchodní služby spojené s oděvy, obuví, pokrývkami hlavy, domácními nebo kuchyňskými potřebami a nádobami, kuchyňským nádobím, stolním nádobím, zařízením pro přípravu pokrmů, přístroje, čisticími prostředky, zahradnickými potřebami, šperky, hodinářskými a chronometrickými přístroji, hudebními nástroji, osvětlovacími přístroji, textilem, textilními výrobky pro domácnost, nábytkem, bytovými doplňky, taškami, zavazadly, toaletními potřebami, kosmetikou, farmaceutickými přípravky, čisticími prostředky, maloobchodní služby a maloobchodní služby online spojené s prodejem tašek, zavazadel, her a hraček, gymnastických předmětů, sportovních potřeb, sportovního vybavení, masa, ryb, drůbeže, zvěřiny, potravin, potravinářských výrobků, cukrovinek, zákusků, pečiva, lahůdkářských výrobků, ovoce, květin, kávy, čaje, kakaa, cukru, rýže, piva, minerálních vod, sycených vod a jiných nealkoholických nápojů, alkoholických nápojů, zápalek, tabáku, maloobchodní služby a online maloobchodní služby týkající se interaktivních terminálů vybavených dotykovou obrazovkou, selfie tyčí (ručních monopodů), chytrých prstenů, chytrých telefonů, chytrých hodinek, automobilového příslušenství, automobilových dílů, vozidel, pohonných hmot, stavebních materiálů, kovového kování, elektronických součástek, nahraného obsahu, obchodní vedení maloobchodních prodejen, zprostředkování předplatného telekomunikačních služeb pro jiné osoby, sestavování a systematizace informací do počítačových databází, sestavování statistik, analýza nákladů a cen, pořádání soutěží pro reklamní účely, náborové služby, nábor zaměstnanců, poradenství v oblasti zaměstnávání, agentury pro zprostředkování zaměstnání, poskytování informací o zaměstnání, poskytování informací o zaměstnání v souvislosti s programy pro mládež, obchodní správa licencí k výrobkům a službám jiných osob, obchodní informace a rady pro spotřebitele (poradna pro spotřebitele), průzkum veřejného mínění, nábor zaměstnanců, služby srovnávání cen, zásobovací služby pro jiné osoby (nákup zboží a služeb pro jiné podniky), pronájem reklamního prostoru, pronájem reklamního času v komunikačních médiích, podpora prodeje pro ostatní, vyhledávání sponzorů, sjednávání obchodních smluv pro ostatní, informační a poradenské služby týkající se výše uvedených služeb ve tř. 35, informační a poradenské služby týkající se výše uvedených služeb ve tř. 35 poskytované on-line z počítačové databáze nebo internetu, poskytování on-line tržiště pro vystavování, prodej a převod uměleckých děl ověřených nezaměnitelnými tokeny (NFTs), poskytování on-line tržiště pro kupující a prodávající NFT a krypto-sběratelských předmětů, informace týkající se on-line tržiště pro kupující a prodávající digitálních uměleckých obrazů s možností stažení, jejichž pravost je ověřena pomocí nezaměnitelných tokenů (NFTs), informační a poradenské služby týkající se výše uvedených služeb ve tř. 35 poskytované prostřednictvím telekomunikační sítě; (36) pojištění, finanční záležitosti, peněžní záležitosti, záležitosti týkající se nemovitostí, finanční informace, informace a poradenství týkající se financí a pojištění, finanční platební služby, služby zpracování plateb, elektronické platební služby, automatizované platební služby, inkasní agentury, zpracování platebních transakcí prostřednictvím internetu, služby převodu peněz, služby elektronického převodu peněžních prostředků, služby placení účtů, internetové bankovníctví, služby mobilního telefonního bankovníctví, služby vydávání telefonních karet, vydávání poukázek a kupónů, vydávání hodnotových žetonů, konkrétně dárkových karet, vydávání hodnotových žetonů v souvislosti se zákaznickými věrnostními programy, sponzorování sportu, sportovních týmů a sportovních akcí, správa pojištění, pojištění telekomunikačních přístrojů a nástrojů, pojištění mobilních telekomunikačních přístrojů a nástrojů, pojištění digitálních přístrojů a zařízení, pojištění digitálních tabletů, pojištění počítačového softwaru a hardwaru, cestovní pojištění, pojištění vozidel, pojištění domácností, dobročinné sbírky, služby kreditních karet, služby debetních karet, inkasní agentury, finanční sponzorování, oceňování nákladů na opravy (finanční odhad), pronájem budov, finanční odhad (pojištění, bankovníctví, nemovitosti), bytové agentury, správa nemovitostí týkající se kancelářských prostor, pronájem kanceláří, pronájem majetku, pronájem obchodních prostor, pronájem nemovitostí, pronájem kancelářských prostor, realitní kanceláře, oceňování nemovitostí, správa nemovitostí, vybírání nájemného, pronájem kanceláří (nemovitosti), pronájem bytů, oceňování známek, finanční leasing, správa nemovitostí a budov, financování splátkového

prodeje, informační a poradenské služby týkající se výše uvedených služeb ve tř. 36, informační a poradenské služby týkající se výše uvedených služeb ve tř. 36 poskytované on-line z počítačové databáze nebo internetu, služby výměny digitálních tokenů, finanční obchodování s digitálními tokeny, webové finanční služby, jmenovitě finanční oceňování týkající se nezaměnitelných tokenů (NFTs) založených na blockchainu, služby převodu digitálních tokenů, informační a poradenské služby týkající se výše uvedených služeb ve tř. 36 poskytované prostřednictvím telekomunikační sítě; (37) výstavba budov, instalace, údržba a opravy telekomunikačních zařízení, komunikačních sítí, počítačových sítí a datových sítí, instalace, údržba a opravy telekomunikačních přístrojů a zařízení, instalace, údržba a opravy počítačového hardwaru, instalace a opravy elektrických spotřebičů, instalace, údržba a opravy strojů, opravy fotografických přístrojů, instalace a opravy telefonů, údržba vozidel, opravy havarovaných vozidel, opravy letadel, opravy, jmenovitě zámečnické (opravy), opravy kancelářských strojů, opravy rozhlasových přijímačů, opravy výstražných zařízení, opravy tašek, opravy fotoaparátů, opravy faxů, opravy obuvi, opravy osvětlovacích přístrojů, opravy strojů, opravy optických přístrojů, opravy rozhlasových zařízení, opravy sanitárních zařízení, opravy brýlí, opravy chirurgických přístrojů, opravy telefonních přístrojů, opravy náradí, opravy hraček nebo panenek, opravy ventilačních přístrojů, opravy pneumatik, opravy automobilů, opravy jízdních kol, opravy kotlů, opravy budov, opravy automobilů, opravy oděvů, opravy komunikačních sítí, opravy počítačů, péče o kožesíny a jejich opravy, čištění a opravy kožesin, opravy nábytku, stavba a opravy domů, čištění a opravy kůže, opravy zámků, opravy čerpadel, opravy chladniček, opravy automobilů, opravy stavebních zařízení, opravy stavebních strojů, opravy budov, opravy oděvů, opravy počítačů, opravy stavebních zařízení, opravy varných zařízení, opravy sušících zařízení, opravy elektrických zařízení, opravy elektronických zařízení, opravy nábytku, opravy ručního náradí, opravy topných zařízení, opravy průmyslových strojů, opravy šperků, opravy pozemních vozidel, opravy výtahů, opravy zámků, opravy zavazadel, opravy zdravotnických přístrojů, opravy vodovodních zařízení, opravy čerpadel, opravy chladicích zařízení, opravy střešních krytin, opravy bezpečnostních zámků, opravy sportovního vybavení, opravy televizních přístrojů, opravy čalounění, opravy vysavačů, opravy střešních krytin, opravy obuvi, opravy oken, informace o všech výše uvedených opravách ve tř. 37, instalace hodin, elektroinstalaci služby, instalace audiovizuálních zařízení, instalace koupacích přístrojů, kladení koberec, instalace komunikačních zařízení, instalace kuchyňských spotřebičů, instalace sušících přístrojů, instalace elektrických rozvodů, instalace výtahů, instalace motorů, instalace požárních hlásičů, instalace podlahových dlažeb, instalace nábytku, instalace topných zařízení, instalace kuchyňských spotřebičů, instalace osvětlovacích zařízení, instalace vodovodních zařízení, instalace chladicích zařízení, kladení střešních krytin, instalace satelitních antén, instalace bezpečnostních systémů, instalace bezpečnostních zařízení, údržba a servis bezpečnostních zařízení, instalace telefonních zařízení, instalace ventilačních zařízení, instalace oken, pokládka dlažby, informační a poradenské služby týkající se výše uvedených služeb ve tř. 37, informační a poradenské služby týkající se výše uvedených služeb ve tř. 37 poskytované on-line z počítačové databáze nebo internetu, informační a poradenské služby vztahující se k výše uvedeným službám ve tř. 37 poskytované prostřednictvím telekomunikační sítě; (38) telekomunikace, vysílání kabelové televize, mobilní telefonní komunikace, komunikace prostřednictvím počítačových terminálů, komunikace prostřednictvím optických sítí, komunikace prostřednictvím telefonu, počítačem podporovaný přenos zpráv a obrazů, služby elektronické nástěnky (telekomunikační služby), elektronická pošta, faxový přenos, informace o telekomunikacích, zasílání zpráv, pagingové služby (rádiové, telefonní nebo jiné prostředky elektronické komunikace), poskytování přístupu do databází, poskytování diskusních místností na internetu, poskytování telekomunikačních kanálů pro teleshoppingové služby, poskytování telekomunikačního připojení ke globální počítačové síti, poskytování uživatelského přístupu ke globálnímu počítačovému síťmu, rozhlasové vysílání, pronájem přístupového času ke globálnímu počítačovému síťmu, pronájem přístrojů pro zasílání zpráv, pronájem modemů, pronájem telekomunikačních zařízení, pronájem telefonů, satelitní přenos, telekomunikační směrovací a spojovací služby, telekonferenční služby, telegrafní služby, telefonní služby, televizní vysílání, textové služby, přenos digitálních souborů, přenos blahopřání online, přenos telegramů, služby hlasové pošty, služby drátového spojení, bezdrátové vysílání, telekomunikační služby, mobilní telekomunikační služby, služby telekomunikačních portálů, poskytování přístupu k platformám a portálům na internetu, poskytování přístupu k obsahu, webovým stránkám a portálům, telekomunikační služby poskytované prostřednictvím platformy a portálů na internetu a jiných médií, služby mobilních telekomunikačních

sítí, telekomunikační služby pevných linek, poskytování širokopásmového telekomunikačního přístupu, širokopásmové služby, bezdrátové komunikační služby, digitální komunikační služby, vysílací služby, služby televizního vysílání, služby vysílání týkající se televize s internetovým protokolem, poskytování přístupu k televizi s internetovým protokolem, služby přístupu k internetu, služby elektronické pošty a textových zpráv, telekomunikační informace poskytované prostřednictvím telekomunikačních sítí, služby poskytovatele sítě, jmenovitě pronájem a manipulace s přístupovým časem k datovým sítím a databázím, zejména k internetu, komunikační služby pro přístup k databázi, pronájem přístupového času k počítačové databázi, poskytování přístupu k počítačovým databázím, provozování sítí, která představuje telekomunikační službu, poskytování služeb elektronických nástěnek, poskytování přístupu k webovým blogům, poskytování přístupu k podcastům, služby diskusních místností pro sociální sítě, poskytování online fór, fóra pro sociální sítě, poskytování elektronických telekomunikačních spojení, směrovací a spojovací služby pro telekomunikace, pronájem telekomunikačních zařízení, poskytování přístupu do počítačových databází v oblasti sociálních sítí, sociálního představování a seznamek, pronájem mobilních telefonů, poradenství týkající se telefonních a datových tarifů, informační a poradenské služby týkající se výše uvedených služeb ve tř. 38, informační a poradenské služby týkající se výše uvedených služeb ve tř. 38 poskytované on-line z počítačové databáze nebo internetu, telematické služby, informační a poradenské služby týkající se výše uvedených služeb ve tř. 38 poskytované prostřednictvím telekomunikační sítě; (41) vzdělávání, poskytování školení, zábava, sportovní a kulturní činnost, akademie (vzdělávání), zábavní parky, pořádání a vedení kolokvií, pořádání a uvádění koncertů, pořádání a vedení konferencí, pořádání a vedení kongresů, pořádání a vedení seminářů, pořádání a vedení sympozií, pořádání a vedení workshopů (školení), pořádání soutěží krásy, rezervace míst na představení, filmová představení, klubové služby (zábava nebo vzdělávání), koučování (školení), diskotékové služby, informace o vzdělávání, vzdělávací zkoušky, elektronické publikování (DTP), služby baviče, informace o zábavě, pořádání módních přehlídek pro zábavní účely, filmová tvorba (kromě reklamních filmů) hazardní hry, herní služby poskytované on-line z počítačové sítě, pronájem herního vybavení, služby klubů zdraví (zdravotní a kondiční cvičení), služby prázdninových táborů (zábava), hudební sály, služby reportérů (zpravodajství), pořádání estrád (služby impresária), pořádání sportovních soutěží, plánování večírků (zábava), služby osobního trenéra (kondiční trénink), tělesná výchova, praktický výcvik (předvádění), hudební produkce, produkce rozhlasových a televizních pořadů, produkce estrád, provozování heren, poskytování karaoke služeb, poskytování elektronických publikací on-line (bez možnosti stažení), poskytování sportovních zařízení, vydávání knih, vydávání elektronických knih a časopisů on-line, vydávání textů (jiných než reklamních), rozhlasová zábava, služby nahrávacích studií, poskytování rekreačních zařízení, služby sportovních táborů, titulování, televizní zábava, divadelní produkce, předprodej vstupenek (zábava), měření času při sportovních akcích, výuka, interaktivní zábavní služby, služby elektronických her poskytované prostřednictvím jakékoli komunikační sítě, zábavní služby poskytované prostřednictvím telekomunikačních sítí, informace o výchově, vzdělávání, zábavě, sportovních a kulturních aktivitách poskytované prostřednictvím telekomunikačních sítí, poskytování zpravodajských informací, televizní produkční služby, televizní programové služby, televizní produkce a televizní programové služby poskytované prostřednictvím technologie internetového protokolu, pořádání hudebních akcí, služby zábavních klubů, diskotéky, uvádění živých vystoupení, noční kluby, pronájem hudebních prostor a stadionů, služby kasin, rezervace vstupenek na zábavní, sportovní a kulturní akce, informační služby o vstupenkách na zábavní, sportovní a kulturní akce, zprostředkování prodeje vstupenek na zábavní, sportovní a kulturní akce, poskytování on-line počítačových her, pronájem programů počítačových her, zábavní služby v oblasti počítačových a videoher, poskytování informací, zpráv a komentářů v oblasti počítačových her, pořádání, organizování a vedení soutěží v počítačových hrách, vydavatelské služby, poskytování elektronických publikací on-line bez možnosti stažení, vydávání knih, vydávání elektronických knih a časopisů on-line, vydávání textů (jiných než reklamních), pořádání, organizování a vedení soutěží, her a kvízů, pořádání, organizování a vedení soutěží, her a kvízů pro zábavní, rekreační, kulturní a vzdělávací účely, pořádání cen, kariérní poradenské služby, pořádání telefonických soutěží, služby rezervacních agentur spojené s vydáváním vstupenek na zábavní akce, pracovní školení, informační a poradenské služby týkající se výše uvedených služeb ve tř. 41, informační a poradenské služby týkající se výše uvedených služeb ve tř. 41 poskytované on-line z počítačové databáze nebo internetu, hudební nahrávky, koncerty, představení, produkce, instruktážní, soutěžní a

skladatelské služby, hudební vystoupení a zábava, služby živé hudby, koncerty, představení a vystoupení, služby hudební knihovny, nahrávání hudby, služby hudební zábavy, služby vydavatelství a hudebních nahrávek, služby hudebních skupin, výuka a vyučování hudby, služby míchání hudby, služby přepisování hudby, služby hudebních vystoupení, vzdělávání a výuky, hudební tvorba pro jiné osoby, pořádání hudebních koncertů, zábavní služby poskytované hudebníky, poradenství v oblasti filmové a hudební produkce, pronájem gramofonových a hudebních nahrávek, poskytování digitální hudby (bez možnosti stažení) z internetu, rezervace vstupenek a rezervací služby pro hudební koncerty, vzdělávání a školení týkající se online tržiště pro tvorbu, pro vystavování, prodej a pro převod uměleckých děl ověřených nezaměnitelnými tokeny (NFTs), vzdělávání a školení související s on-line tržištěm pro kupující a prodávající NFT a krypto-sběratelských předmětů, služby heren virtuální reality, poskytování on-line obrázků bez možnosti stažení, pořádní zábavních výstav prostřednictvím virtuální reality a rozšířené reality, informační a poradenské služby týkající se výše uvedených služeb ve tř. 41 poskytované prostřednictvím telekomunikační sítě; (42) vědecké a technologické služby a s nimi související výzkum a projektování, průmyslové analýzy a výzkumné služby, návrh a vývoj počítačového hardwaru a softwaru, kalibrace (měření), vytváření umělého deště, programování počítačů, pronájem počítačů, poradenství v oblasti počítačového softwaru, návrh počítačového softwaru, aktualizace počítačového softwaru, analýza počítačových systémů, návrh počítačových systémů, projektování ve výstavbě, poradenství v oblasti návrhu a vývoje počítačového hardwaru, poradenství v oblasti úspory energie, konverze dat nebo dokumentů z fyzických médií na elektronická, tvorba a údržba webových stránek pro jiné osoby, konverze počítačových programů a dat (nikoliv fyzická konverze), digitalizace dokumentů (skenování), kopírování počítačových programů, inženýrské služby, hosting počítačových stránek (webových stránek), průmyslový design, instalace počítačového softwaru, služby vědeckých laboratoří, zeměměřičské práce, údržba počítačového softwaru, testování materiálů, výzkum ve strojírenství, monitorování počítačových systémů pomocí dálkového přístupu, navrhování obalů, studie technických projektů, provozování internetových vyhledávačů, poskytování vědeckých informací, poradenství a konzultací v oblasti uhlíkové kompenzace, kontrola kvality, obnova počítačových dat, pronájem počítačového softwaru, pronájem webových serverů, výzkum a vývoj pro jiné osoby, technický průzkum, technický výzkum, služby v oblasti informačních technologií, služby počítačového programování, programování zařízení pro zpracování dat, poradenství v oblasti počítačového hardwaru, pronájem počítačového hardwaru, poskytování aplikačních služeb (ASP), poradenství v oblasti počítačového softwaru, vytváření a vedení blogů pro jiné osoby, odborné poradenství a odborné vysledky týkající se technologií, pronájem přístrojů na zpracování dat a počítačů, technické služby týkající se projekce a plánování zařízení pro telekomunikace, služby v oblasti výzkumu produktů, předpověď počasí, výzkum v oblasti telekomunikačních technologií, monitorování síťových systémů v oblasti telekomunikací, služby technické podpory týkající se telekomunikací a přístrojů, služby v oblasti bezpečnosti dat (firewally), výzkum týkající se bezpečnosti, služby monitorování počítačových bezpečnostních systémů, údržba počítačového softwaru týkající se počítačové bezpečnosti a prevence počítačových rizik, aktualizace počítačového softwaru týkajícího se počítačové bezpečnosti a prevence počítačových rizik, zabezpečení, ochrana a obnova informačních technologií, poradenství v oblasti internetové bezpečnosti, služby monitorování počítačových bezpečnostních systémů, programování internetových bezpečnostních programů, odborné poradenství týkající se počítačové bezpečnosti, poradenství v oblasti bezpečnostního softwaru, analýza počítačových bezpečnostních hrozeb pro ochranu dat, návrh a vývoj elektronických systémů zabezpečení dat, návrh a vývoj systémů zabezpečení dat na internetu, ochrana proti počítačovému virům, odblokování mobilních telefonů, hosting webových portálů, tvorba webových portálů, software jako služba (SaaS), poradenské služby v oblasti softwaru jako služby (SaaS), platforma jako služba (PaaS), pronájem počítačů a tabletů, informační a poradenské služby týkající se výše uvedených služeb ve tř. 42, informační a poradenské služby týkající se výše uvedených služeb ve tř. 42 poskytované on-line z počítačové databáze nebo internetu, služby webového designu týkající se tvorby nezaměnitelných tokenů (NFTs) založených na blockchainu, poskytování softwaru s možností stažení, jmenovitě digitálního umění a sběratelských předmětů, platforma jako služba (PaaS) a software jako služba (SaaS) zahrnující softwarové platformy pro poskytování přístupu k digitálnímu umění a sběratelským předmětům, krypto-sběratelským předmětům, NFTs, digitálním tokenům a digitálním měnám a v souvislosti s nimi, platforma jako služba (PaaS) a software jako služba (SaaS) zahrnující softwarové platformy pro použití při elektronickém nákupu, prodeji, přijímání,

odesílání, ukládání, obchodování a zpracování transakcí s digitálním uměním a sběratelskými předměty, krypto-sběratelskými předměty, NFTs, digitálními tokeny a digitálními měnami a v souvislosti s nimi, platforma jako služba (PaaS) a software jako služba (SaaS) zahrnující softwarové platformy pro stahování, přijímání, odesílání a ukládání softwaru, dat, odkazů, video souborů a obrazových souborů z internetu, platforma jako služba (PaaS) a software jako služba (SaaS) zahrnující softwarové platformy pro poskytování přístupu k digitálním tržištím a aukcím, technologické služby, včetně zaměřených na umělou inteligenci a technologie učení, spojené s digitálním uměním a sběratelskými předměty, krypto-sběratelskými předměty, NFTs, digitálními tokeny a digitálními měnami, informační a poradenské služby týkající se výše uvedených služeb ve tř. 42 poskytované prostřednictvím telekomunikační sítě.

Třídy výrobků a služeb:

9, 35, 36, 37, 38, 41, 42

(730) **O2 Czech Republic a.s.**, Za Brumlovkou 266/2, Praha 4, Michle, 14000, CZ

(740) Rott, Růžicka & Guttman a spol., Vyskočilova 1566, Praha 4, Michle, 14000

(210) **O-588096**

(220) 11.09.2023

(320) 11.09.2023

(540)

Český Telecom

(592) Slovní

(511) (9) přístroje a nástroje vědecké, výzkumné, navigační, zeměměřičské, fotografické, kinematografické, audiovizuální, optické, vážicí, měřicí, signalizační, detekční, zkušební, kontrolní, záchranné a učební, přístroje a nástroje pro vedení, spínání, přeměnu, akumulaci, regulaci nebo řízení elektrické energie, přístroje pro záznam, přenos nebo reprodukci zvuku nebo obrazu, magnetické nosiče dat, záznamové disky, kompaktní disky, DVD a jiná digitální záznamová média, mechanismy pro přístroje ovládané mincemi, registrační pokladny, počítačové stroje, zařízení na zpracování dat, počítače, počítačové software, hasicí přístroje, přístroje pro přenos zvuku nebo obrazu, telekomunikační přístroje, mobilní telekomunikační přístroje, mobilní telekomunikační bezšňůrové telefony, digitální telekomunikační přístroje a nástroje, digitální tablety, tablety, počítačové hardware, počítačové aplikační software, počítačové software s možností stažení z internetu, nahraný počítačový software, softwarové aplikace, mobilní softwarové aplikace, aplikace pro multimediální zařízení s možností stažení, počítačové hry ke stažení, software pro počítačové hry, počítačové softwarové aplikace (s možností stažení), programy pro počítačové hry, PDA (kapesní počítače), kapesní počítače, mobilní telefony, selfie tyče (ruční monopody), chytré prsteny, chytré telefony, chytré hodinky, nositelná technika, jmenovitě nositelné komunikační přístroje, telekomunikační přístroje, monitory, displeje, monitorovací zařízení, audio zařízení, video obrazovky, digitální elektronická zařízení umožňující přístup k internetu, přenosné počítače (laptopy), lineární pohony (elektrické) pro počítačové periferie, přístroje pro telekomunikační sítě, software ovladačů pro telekomunikační sítě a pro telekomunikační přístroje, ochranné oděvy, ochranné přilby, televizory, sluchátka, přístroje globálního polohového systému (GPS), zařízení satelitní navigace, senzory, které nejsou zbožím týkajícím se kapalin nebo plynů, elektronická komunikační zařízení, senzory a brány internetu věcí (IOT), počítačové hardware a software pro použití v zařízeních internetu věcí (IOT) a s nimi, přičemž žádné z těchto zařízení není zbožím týkajícím se kapalin nebo plynů, počítačový software nahraný na CD-ROM, SD karty (zabezpečené digitální karty), chytré měřiče, brýle, brýle na oči, sluneční brýle, ochranné brýle a pouzdra na ně, fotoaparáty, čočky fotoaparátů, MP3 přehrávače, magnetofonové pásky, audiokazety, audio disky, audio-video pásky, audio-video kazety, audio-video disky, video pásky, videokazety, video disky, CD, DVD, elektronické publikace s možností stažení, obrazové soubory s možností stažení, hudební soubory s možností stažení, podložky pod myš, magnety, kryty na mobilní telefony, pouzdra na mobilní telefony, handsfree sady pro telefony, magnetické karty, kódované karty, aplikační software pro mobilní telefony, software pro telekomunikace, software pro zpracování finančních transakcí, elektronické nástěnky, elektrické baterie, nabíječky baterií, bezpečnostní sledovací zařízení, bezpečnostní kamery, bezpečnostní výstražné přístroje, bezpečnostní kontrolní přístroje, bezpečnostní sledovací přístroje, počítačový software pro bezpečnostní účely, počítačový software pro pojišťovací účely, SIM karty, interaktivní terminály vybavené dotykovou obrazovkou, antény, výstražná zařízení, elektrické kabely, chemické přístroje a zařízení, nahrané počítačové operační programy, počítačová periferní zařízení, přístroje pro zpracování

dat, diagnostické přístroje (ne pro lékařské účely), přístroje pro měření vzdálenosti, přístroje pro záznam vzdálenosti, vyzváněcí tóny pro mobilní telefony s možností stažení, elektronické štítky na zboží, okuláry, sportovní brýle, magnetické identifikační karty, interkomunikační přístroje, reproduktory, magnetická datová média, matematické přístroje, modemy, elektrické monitorovací přístroje, televizní přístroje, testovací přístroje (ne pro lékařské účely), telekomunikační vysílače, přístroje pro správu mobilních zařízení, software pro správu mobilních zařízení, middleware pro správu softwarových funkcí elektronických zařízení, software pro počítačové viry, počítačový antivirový software, software pro chytré domácnosti, zařízení pro chytré domácnosti, a to chytré zvonky, chytré reproduktory, chytré televizory, chytrá rádia, chytré alarmy, chytré bezpečnostní systémy, chytré video monitory, chytré monitorovací přístroje a nástroje, chytré zámky a visací zámky, chytré dveřní zámky, zařízení pro domácí automatizaci, zábavní systémy v automobilech (ICE), software pro ochranu soukromí, počítačové tiskárny, programy pro tiskárny, servery, zařízení pro sdílení tiskáren, elektrické kabely, huby a elektronické měniče, foto tiskárny, virtuální zboží s možností stažení, jmenovitě digitální umělecká díla, fotografie, videa nebo zvukové nahrávky, digitální umělecká díla a obrázky s možností stažení, software s možností stažení pro poskytování přístupu a vztahující se k digitálnímu umění a sběratelským předmětům, ke krypto-sběratelským předmětům, jež jsou ověřené pomocí nezaměnitelných tokenů (NFT), digitálním tokenům a digitálním měnám, software s možností stažení pro použití při elektronickém nákupu, prodeji, přijímání, odesílání, ukládání, obchodování a zpracování transakcí a spojený s digitálním uměním a sběratelskými předměty, krypto-sběratelskými předměty, jež jsou ověřené pomocí nezaměnitelných tokenů (NFT), digitálními tokeny a digitálními měnami, software s možností stažení pro poskytování informací, komunikaci a ověřování pro sociální média, digitální umění a sběratelské předměty, krypto-sběratelské předměty, jež jsou ověřené pomocí nezaměnitelných tokenů (NFT), digitální tokeny a digitální měny, software s možností stažení pro poskytování přístupu a vztahující se k digitálnímu umění a sběratelským předmětům, ke krypto-sběratelským předmětům, jež jsou ověřené pomocí nezaměnitelných tokenů (NFT), digitálním tokenům a digitálním měnám, software s možností stažení pro stahování, přijímání, odesílání a ukládání softwaru, dat, odkazů, video souborů a obrazových souborů z internetu, software s možností stažení pro poskytování přístupu k digitálním tržištím a aukcím, počítačový aplikační software pro platformy založené na blockchainu, díly a příslušenství pro veškeré výše uvedené zboží; (35) reklama, obchodní management, obchodní administrativa, kancelářské práce, organizování, provozování a kontrola věrnostních a motivačních programů, maloobchodní služby a maloobchodní služby online spojené s prodejem vědeckých, námořních, zeměměřičských, fotografických, kinematografických, optických, vázicích, měřicích, signalizačních, kontrolních (dozorových), záchranných a učebních přístrojů a nástrojů, přístrojů a nástrojů pro vedení, spínání, přeměnu, akumulaci, regulaci nebo řízení elektrické energie, přístrojů pro záznam, přenos nebo reprodukci zvuku nebo obrazu, maloobchodní služby a maloobchodní služby on-line spojené s prodejem magnetických nosičů dat, záznamových disků, kompaktních disků, DVD a jiných digitálních záznamových médií, mechanismů pro přístroje ovládané mincemi, registračních pokladen, počítačích strojů, zařízení na zpracování dat, počítačů, počítačového softwaru, hasicích přístrojů, přístrojů pro přenos zvuku a obrazu, telekomunikačních přístrojů, mobilních telekomunikačních přístrojů, mobilních telekomunikačních bezšňurových telefonů, maloobchodní služby a maloobchodní služby online spojené s prodejem digitálních telekomunikačních přístrojů a nástrojů, digitálních tabletů, tabletů, počítačového hardwaru, počítačového aplikačního softwaru, počítačového softwaru s možností stažení z internetu, nahraného počítačového softwaru, softwarových aplikací, mobilních softwarových aplikací, aplikací pro multimediální zařízení s možností stažení, počítačových her, softwaru pro počítačové hry, programů pro počítačové hry, PDA (kapesních počítačů), maloobchodní služby a maloobchodní služby online spojené s prodejem kapesních počítačů, mobilních telefonů, přenosných počítačů (laptopů), přístrojů pro telekomunikační síť, softwaru ovladačů pro telekomunikační síť a pro telekomunikační přístroje, ochranných oděvů, ochranných přileb, televizorů, sluchátek, přístrojů globálního polohového systému (GPS), zařízení satelitní navigace, počítačového softwaru nahraného na CD-ROM, SD karet (zabezpečených digitálních karet), brýlí, brýlí na oči, slunečních brýlí, maloobchodní služby a maloobchodní služby online spojené s prodejem ochranných brýlí a pouzder na ně, kontaktních čoček, fotoaparátů, čoček fotoaparátů, MP3 přehrávačů, magnetofonových pásek, audiokazet, audio disků, audio-video pásek, audio-video kazet, audio-video disků, video pásek, videokazet, video disků, CD, DVD, elektronických publikací s možností stažení, obrazových souborů s možností stažení, hudebních

souborů s možností stažení, podložek pod myš, magnetů, krytů na mobilní telefony, pouzder na mobilní telefony, maloobchodní služby a maloobchodní služby online spojené s prodejem handsfree sad pro telefony, magnetických karet, kódovaných karet, aplikačního softwaru pro mobilní telefony, softwaru pro telekomunikace, softwaru pro zpracování finančních transakcí, elektronických nástěnek, elektrických baterií, nabíječek baterií, bezpečnostních zařízení, bezpečnostních kamer, bezpečnostních výstražných přístrojů, bezpečnostních kontrolních přístrojů, bezpečnostních sledovacích přístrojů, počítačového softwaru pro bezpečnostní účely, maloobchodní služby a maloobchodní služby online spojené s prodejem počítačového softwaru pro pojišťovací účely, SIM karet, antén, výstražných zařízení, elektrických kabelů, chemických přístrojů a zařízení, nahraných počítačových operačních programů, počítačových periferních zařízení, přístrojů pro zpracování dat, diagnostických přístrojů (ne pro lékařské účely), přístrojů pro měření vzdálenosti, přístrojů pro záznam vzdálenosti, vyzváněcích tónů pro mobilní telefony s možností stažení, elektronických štítků na zboží, maloobchodní služby a maloobchodní služby online spojené s prodejem elektronických štítků na zboží, okulárů, sportovních brýlí, magnetických identifikačních karet, interkomunikačních přístrojů, reproduktorů, magnetických datových médií, matematických přístrojů, modemů, elektrických monitorovacích přístrojů, televizních přístrojů, testovacích přístrojů (ne pro lékařské účely), telekomunikačních vysílačů, papíru, lepenky, tiskovin, fotografií, papírnického zboží, maloobchodní služby a online maloobchodní služby spojené s prodejem kancelářských potřeb, výukových a učebních materiálů, obalového materiálu, výukového vybavení, psacích potřeb, psacích nástrojů, psacích materiálů, knih, katalogů, karet, návodů k použití, časopisů, zásilkových katalogů, novin, brožur, periodických publikací, kalendářů, diářů, štítků, map, tištěných publikací, pohlednic, plakátů, tištěných seznámků, tištěných formulářů, maloobchodní služby a online maloobchodní služby spojené s oděvy, obuví, pokrývkami hlavy, domácími nebo kuchyňskými potřebami a nádobami, kuchyňským nádobím, stolním nádobím, zařízením pro přípravu pokrmů, přístroje, čistícími prostředky, zahradnickými potřebami, šperky, hodinářskými a chronometrickými přístroji, hudebními nástroji, osvětlovacími přístroji, textilem, textilními výrobky pro domácnost, nábytkem, bytovými doplňky, taškami, zavazadly, toaletními potřebami, kosmetikou, farmaceutickými přípravky, čistícími prostředky, maloobchodní služby a maloobchodní služby online spojené s prodejem tašek, zavazadel, her a hraček, gymnastických předmětů, sportovních potřeb, sportovního vybavení, masa, ryb, drůbeže, zvěřiny, potravin, potravinářských výrobků, cukrovinek, zákusků, pečiva, lahůdkářských výrobků, ovoce, květin, kávy, čaje, kakaa, cukru, rýže, piva, minerálních vod, sycených vod a jiných nealkoholických nápojů, alkoholických nápojů, zápalek, tabáku, maloobchodní služby a online maloobchodní služby týkající se interaktivních terminálů vybavených dotykovou obrazovkou, selfie tyčí (ručních monopodů), chytrých prstenů, chytrých telefonů, chytrých hodinek, automobilového příslušenství, automobilových dílů, vozidel, pohonných hmot, stavebních materiálů, kovového kování, elektronických součástek, nahraného obsahu, obchodní vedení maloobchodních prodejen, zprostředkování předplatného telekomunikačních služeb pro jiné osoby, sestavování a systematizace informací do počítačových databází, sestavování statistik, analýza nákladů a cen, pořádání soutěží pro reklamní účely, náborové služby, nábor zaměstnanců, poradenství v oblasti zaměstnávání, agentury pro zprostředkování zaměstnání, poskytování informací o zaměstnání, poskytování informací o zaměstnání v souvislosti s programy pro mládež, obchodní správa licencí k výrobkům a službám jiných osob, obchodní informace a rady pro spotřebitele (poradna pro spotřebitele), průzkum veřejného mínění, nábor zaměstnanců, služby srovnávání cen, zásobovací služby pro jiné osoby (nákup zboží a služeb pro jiné podniky), pronájem reklamního prostoru, pronájem reklamního času v komunikačních médiích, podpora prodeje pro ostatní, vyhledávání sponzorů, sjednávání obchodních smluv pro ostatní, informační a poradenské služby týkající se výše uvedených služeb ve tř. 35, informační a poradenské služby týkající se výše uvedených služeb ve tř. 35 poskytované on-line z počítačové databáze nebo internetu, poskytování on-line tržiště pro vystavování, prodej a převod uměleckých děl ověřených nezaměnitelnými tokeny (NFTs), poskytování on-line tržiště pro kupující a prodávající NFT a krypto-sběratelských předmětů, informace týkající se on-line tržiště pro kupující a prodávající digitálních uměleckých obrazů s možností stažení, jejichž pravost je ověřena pomocí nezaměnitelných tokenů (NFTs), informační a poradenské služby týkající se výše uvedených služeb ve tř. 35 poskytované prostřednictvím telekomunikační sítě; (36) pojištění, finanční záležitosti, peněžní záležitosti, záležitosti týkající se nemovitostí, finanční informace, informace a poradenství týkající se financí a pojištění, finanční platební služby, služby zpracování plateb, elektronické platební služby,

automatizované platební služby, inkasní agentury, zpracování platebních transakcí prostřednictvím internetu, služby převodu peněz, služby elektronického převodu peněžních prostředků, služby placení účtů, internetové bankovníctví, služby mobilního telefonního bankovníctví, služby vydávání telefonních karet, vydávání poukázek a kupónů, vydávání hodnotových žetonů, konkrétně dárkových karet, vydávání hodnotových žetonů v souvislosti se zákaznickými věrnostními programy, sponzorování sportu, sportovních týmů a sportovních akcí, správa pojištění, pojištění telekomunikačních přístrojů a nástrojů, pojištění mobilních telekomunikačních přístrojů a nástrojů, pojištění digitálních přístrojů a zařízení, pojištění digitálních tabletů, pojištění počítačového softwaru a hardwaru, cestovní pojištění, pojištění vozidel, pojištění domácností, dobročinné sbírky, služby kreditních karet, služby debetních karet, inkasní agentury, finanční sponzorování, oceňování nákladů na opravy (finanční odhad), pronájem budov, finanční odhad (pojištění, bankovníctví, nemovitosti), bytové agentury, správa nemovitostí týkající se kancelářských prostor, pronájem kanceláří, pronájem majetku, pronájem obchodních prostor, pronájem nemovitostí, pronájem kancelářských prostor, realitní kanceláře, oceňování nemovitostí, správa nemovitostí, vybírání nájemného, pronájem kanceláří (nemovitostí), pronájem bytů, oceňování známek, finanční leasing, správa nemovitostí a budov, financování splátkového prodeje, informační a poradenské služby týkající se výše uvedených služeb ve tř. 36, informační a poradenské služby týkající se výše uvedených služeb ve tř. 36 poskytované on-line z počítačové databáze nebo internetu, služby výměny digitálních tokenů, finanční obchodování s digitálními tokeny, nebankovní finanční služby, jmenovitě finanční oceňování týkající se nezaměnitelných tokenů (NFTs) založených na blockchainu, služby převodu digitálních tokenů, informační a poradenské služby týkající se výše uvedených služeb ve tř. 36 poskytované prostřednictvím telekomunikační sítě; (37) výstavba budov, instalace, údržba a opravy telekomunikačních zařízení, komunikačních sítí, počítačových sítí a datových sítí, instalace, údržba a opravy telekomunikačních přístrojů a zařízení, instalace, údržba a opravy počítačového hardwaru, instalace a opravy elektrických spotřebičů, instalace, údržba a opravy strojů, opravy fotografických přístrojů, instalace a opravy telefonů, údržba vozidel, opravy havarovaných vozidel, opravy letadel, opravy, jmenovitě zámečnické (opravy), opravy kancelářských strojů, opravy rozhlasových přijímačů, opravy výstražných zařízení, opravy tašek, opravy fotoaparátů, opravy faxů, opravy obuvi, opravy osvětlovacích přístrojů, opravy strojů, opravy optických přístrojů, opravy rozhlasových zařízení, opravy sanitárních zařízení, opravy brýlí, opravy chirurgických přístrojů, opravy telefonních přístrojů, opravy náradí, opravy hraček nebo panenek, opravy ventilačních přístrojů, opravy pneumatik, opravy automobilů, opravy jízdních kol, opravy kotlů, opravy budov, opravy automobilů, opravy oděvů, opravy komunikačních sítí, opravy počítačů, péče o kůžešiny a jejich opravy, čištění a opravy kůžešiny, opravy nábytku, stavba a opravy domů, čištění a opravy kůže, opravy zámek, opravy čerpadel, opravy chladniček, opravy automobilů, opravy stavebních zařízení, opravy stavebních strojů, opravy budov, opravy oděvů, opravy počítačů, opravy stavebních zařízení, opravy varných zařízení, opravy sušících zařízení, opravy elektrických zařízení, opravy elektronických zařízení, opravy nábytku, opravy ručního náradí, opravy topných zařízení, opravy průmyslových strojů, opravy šperků, opravy pozemních vozidel, opravy výtahů, opravy zámek, opravy zavazadel, opravy zdravotnických přístrojů, opravy vodovodních zařízení, opravy čerpadel, opravy chladicích zařízení, opravy střešních krytin, opravy bezpečnostních zámek, opravy sportovního vybavení, opravy televizních přístrojů, opravy čalounění, opravy vysavačů, opravy střešních krytin, opravy obuvi, opravy oken, informace o všech výše uvedených opravách ve tř. 37, instalace hodin, elektroinstalační služby, instalace audiovizuálních zařízení, instalace koupacích přístrojů, kladení kobereců, instalace komunikačních zařízení, instalace kuchyňských spotřebičů, instalace sušících přístrojů, instalace elektrických rozvodů, instalace výtahů, instalace motorů, instalace požárních hlásičů, instalace podlahových dlažeb, instalace nábytku, instalace topných zařízení, instalace kuchyňských spotřebičů, instalace osvětlovacích zařízení, instalace vodovodních zařízení, instalace chladicích zařízení, kladení střešních krytin, instalace satelitních antén, instalace bezpečnostních systémů, instalace bezpečnostních zařízení, údržba a servis bezpečnostních zařízení, údržba a servis bezpečnostních systémů, instalace telefonních zařízení, instalace ventilačních zařízení, instalace oken, pokládka dlažby, informační a poradenské služby týkající se výše uvedených služeb ve tř. 37, informační a poradenské služby týkající se výše uvedených služeb ve tř. 37 poskytované on-line z počítačové databáze nebo internetu, informační a poradenské služby vztahující se k výše uvedeným službám ve tř. 37 poskytované prostřednictvím telekomunikační sítě; (38) telekomunikace, vysílání kabelové televize, mobilní telefonní komunikace, komunikace prostřednictvím počítačových terminálů, komunikace

prostřednictvím optických sítí, komunikace prostřednictvím telefonu, počítačem podporovaný přenos zpráv a obrazů, služby elektronické nástěnky (telekomunikační služby), elektronická pošta, faxový přenos, informace o telekomunikacích, zaslání zpráv, pagingové služby (rádiové, telefonní nebo jiné prostředky elektronické komunikace), poskytování přístupu do databází, poskytování diskusních místností na internetu, poskytování telekomunikačních kanálů pro teleshoppingové služby, poskytování telekomunikačního připojení ke globální počítačové síti, poskytování uživatelského přístupu ke globálním počítačovým sítím, rozhlasové vysílání, pronájem přístupového času ke globálním počítačovým sítím, pronájem přístrojů pro zaslání zpráv, pronájem modemů, pronájem telekomunikačních zařízení, pronájem telefonů, satelitní přenos, telekomunikační směrovací a spojovací služby, telekonferenční služby, telegrafní služby, telefonní služby, televizní vysílání, televizní služby, přenos digitálních souborů, přenos blahopřání online, přenos telegramů, služby hlasové pošty, služby drátového spojení, bezdrátové vysílání, telekomunikační služby, mobilní telekomunikační služby, služby telekomunikačních portálů, poskytování přístupu k platformám a portálům na internetu, poskytování přístupu k obsahu, webovým stránkám a portálům, telekomunikační služby poskytované prostřednictvím platform a portálů na internetu a jiných médií, služby mobilních telekomunikačních sítí, telekomunikační služby pevných linek, poskytování širokopásmového telekomunikačního přístupu, širokopásmové služby, bezdrátové komunikační služby, digitální komunikační služby, vysílací služby, služby televizního vysílání, služby vysílání týkající se televize s internetovým protokolem, poskytování přístupu k televizi s internetovým protokolem, služby přístupu k internetu, služby elektronické pošty a textových zpráv, telekomunikační informace poskytované prostřednictvím telekomunikačních sítí, služby poskytovatele sítě, jmenovitě pronájem a manipulace s přístupovým časem k datovým sítím a databázím, zejména k internetu, komunikační služby pro přístup k databázi, pronájem přístupového času k počítačové databázi, poskytování přístupu k počítačovým databázím, provozování sítě, která představuje telekomunikační službu, poskytování služeb elektronických nástěnek, poskytování přístupu k webovým blogům, poskytování přístupu k podcastům, služby diskusních místností pro sociální sítě, poskytování online fór, fóra pro sociální sítě, poskytování elektronických telekomunikačních spojení, směrovací a spojovací služby pro telekomunikace, pronájem telekomunikačních zařízení, poskytování přístupu do počítačových databází v oblasti sociálních sítí, sociálního představování a seznamek, pronájem mobilních telefonů, poradenství týkající se telefonních a datových tarifů, informační a poradenské služby týkající se výše uvedených služeb ve tř. 38, informační a poradenské služby týkající se výše uvedených služeb ve tř. 38 poskytované on-line z počítačové databáze nebo internetu, telematické služby, informační a poradenské služby týkající se výše uvedených služeb ve tř. 38 poskytované prostřednictvím telekomunikační sítě; (41) vzdělávání, poskytování školení, zábava, sportovní a kulturní činnost, akademie (vzdělávání), zábavní parky, pořádání a vedení kolokvií, pořádání a uvádění koncertů, pořádání a vedení konferencí, pořádání a vedení kongresů, pořádání a vedení seminářů, pořádání a vedení sympozií, pořádání a vedení workshopů (školení), pořádání soutěží krásy, rezervace míst na představení, filmová představení, klubové služby (zábava nebo vzdělávání), koučování (školení), diskotékové služby, informace o vzdělávání, vzdělávací zkoušky, elektronické publikování (DTP), služby baviče, informace o zábavě, pořádání módních přehlídek pro zábavní účely, filmová tvorba (kromě reklamních filmů) hazardní hry, herní služby poskytované on-line z počítačové sítě, pronájem herního vybavení, služby klubů zdraví (zdravotní a kondiční cvičení), služby prázdninových táborů (zábava), hudební sály, služby reportérů (zpravodajství), pořádání estrád (služby impresária), pořádání sportovních soutěží, plánování večírků (zábava), služby osobního trenéra (kondiční trénink), tělesná výchova, praktický výcvik (předvádění), hudební produkce, produkce rozhlasových a televizních pořadů, produkce estrád, provozování heren, poskytování karaoke služeb, poskytování elektronických publikací on-line (bez možnosti stažení), poskytování sportovních zařízení, vydávání knih, vydávání elektronických knih a časopisů on-line, vydávání textů (jiných než reklamních), rozhlasová zábava, služby nahrávacích studií, poskytování rekreačních zařízení, služby sportovních táborů, titulování, televizní zábava, divadelní produkce, předprodej vstupenek (zábava), měření času při sportovních akcích, výuka, interaktivní zábavní služby, služby elektronických her poskytované prostřednictvím jakékoli komunikační sítě, zábavní služby poskytované prostřednictvím telekomunikačních sítí, informace o výchově, vzdělávání, zábavě, sportovních a kulturních aktivitách poskytované prostřednictvím telekomunikačních sítí, poskytování zpravodajských informací, televizní produkční služby, televizní programové služby, televizní produkce a

televizní programové služby poskytované prostřednictvím technologie internetového protokolu, pořádání hudebních akcí, služby zábavních klubů, diskotéky, uvádění živých vystoupení, noční kluby, pronájem hudebních prostor a stadionů, služby kasin, rezervace vstupenek na zábavní, sportovní a kulturní akce, informační služby o vstupenkách na zábavní, sportovní a kulturní akce, zprostředkování prodeje vstupenek na zábavní, sportovní a kulturní akce, poskytování on-line počítačových her, pronájem programů počítačových her, zábavní služby v oblasti počítačových a videoher, poskytování informací, zpráv a komentářů v oblasti počítačových her, pořádání, organizování a vedení soutěží v počítačových hrách, vydavatelské služby, poskytování elektronických publikací on-line bez možnosti stažení, vydávání knih, vydávání elektronických knih a časopisů on-line, vydávání textů (jiných než reklamních), pořádání, organizování a vedení soutěží, her a kvízů, pořádání, organizování a vedení soutěží, her a kvízů pro zábavní, rekreační, kulturní a vzdělávací účely, pořádání cen, kariérní poradenské služby, pořádání telefonických soutěží, služby rezervčních agentur spojené s vydáváním vstupenek na zábavní akce, pracovní školení, informační a poradenské služby týkající se výše uvedených služeb ve tř. 41, informační a poradenské služby týkající se výše uvedených služeb ve tř. 41 poskytované on-line z počítačové databáze nebo internetu, hudební nahrávky, koncerty, představení, produkce, instruktážní, soutěžní a skladatelské služby, hudební vystoupení a zábava, služby živé hudby, koncerty, představení a vystoupení, služby hudební knihovny, nahrávání hudby, služby hudební zábavy, služby vydavatelství a hudebních nahrávek, služby hudebních skupin, výuka a vyučování hudby, služby míchání hudby, služby přepisů hudby, služby hudebních vystoupení, vzdělávání a výuky, hudební tvorba pro jiné osoby, pořádání hudebních koncertů, zábavní služby poskytované hudebníky, poradenství v oblasti filmové a hudební produkce, pronájem gramofonových a hudebních nahrávek, poskytování digitální hudby (bez možnosti stažení) z internetu, rezervace vstupenek a rezerváční služby pro hudební koncerty, vzdělávání a školení týkající se online tržiště pro tvorbu, pro vystavování, prodej a pro převod uměleckých děl ověřených nezaměnitelnými tokeny (NFTs), vzdělávání a školení související s on-line tržištěm pro kupující a prodávající NFT a krypto-sběratelských předmětů, služby heren virtuální reality, poskytování on-line obrázků bez možnosti stažení, pořádní zábavních výstav prostřednictvím virtuální reality a rozšířené reality, informační a poradenské služby týkající se výše uvedených služeb ve tř. 41 poskytované prostřednictvím telekomunikační sítě; (42) vědecké a technologické služby a s nimi související výzkum a projektování, průmyslové analýzy a výzkumné služby, návrh a vývoj počítačového hardwaru a softwaru, kalibrace (měření), vytváření umělého deště, programování počítačů, pronájem počítačů, poradenství v oblasti počítačového softwaru, návrh počítačového softwaru, aktualizace počítačového softwaru, analýza počítačových systémů, návrh počítačových systémů, projektování ve výstavbě, poradenství v oblasti návrhu a vývoje počítačového hardwaru, poradenství v oblasti úspory energie, konverze dat nebo dokumentů z fyzických médií na elektronická, tvorba a údržba webových stránek pro jiné osoby, konverze počítačových programů a dat (nikoliv fyzická konverze), digitalizace dokumentů (skenování), kopírování počítačových programů, inženýrské služby, hosting počítačových stránek (webových stránek), průmyslový design, instalace počítačového softwaru, služby vědeckých laboratoří, zeměměřičské práce, údržba počítačového softwaru, testování materiálů, výzkum ve strojírenství, monitorování počítačových systémů pomocí dálkového přístupu, navrhování obalů, studie technických projektů, provozování internetových vyhledávačů, poskytování vědeckých informací, poradenství a konzultací v oblasti uhlíkové kompenzace, kontrola kvality, obnova počítačových dat, pronájem počítačového softwaru, pronájem webových serverů, výzkum a vývoj pro jiné osoby, technický průzkum, technický výzkum, služby v oblasti informačních technologií, služby počítačového programování, programování zařízení pro zpracování dat, poradenství v oblasti počítačového hardwaru, pronájem počítačového hardwaru, poskytování aplikačních služeb (ASP), poradenství v oblasti počítačového softwaru, vytváření a vedení blogů pro jiné osoby, odborné poradenství a odborné posudky týkající se technologií, pronájem přístrojů na zpracování dat a počítačů, technické služby týkající se projekce a plánování zařízení pro telekomunikace, služby v oblasti výzkumu produktů, předpověď počasí, výzkum v oblasti telekomunikačních technologií, monitorování síťových systémů v oblasti telekomunikací, služby technické podpory týkající se telekomunikací a přístrojů, služby v oblasti bezpečnosti dat (firewally), výzkum týkající se bezpečnosti, služby monitorování počítačových bezpečnostních systémů, údržba počítačového softwaru týkající se počítačové bezpečnosti a prevence počítačových rizik, aktualizace počítačového softwaru týkajícího se počítačové bezpečnosti a prevence počítačových rizik, zabezpečení, ochrana a obnova informačních technologií, poradenství v oblasti internetové bezpečnosti, služby

monitorování počítačových bezpečnostních systémů, programování internetových bezpečnostních programů, odborné poradenství týkající se počítačové bezpečnosti, poradenství v oblasti bezpečnostního softwaru, analýza počítačových bezpečnostních hrozeb pro ochranu dat, návrh a vývoj elektronických systémů zabezpečení dat, návrh a vývoj systémů zabezpečení dat na internetu, ochrana proti počítačovým virům, odblokování mobilních telefonů, hosting webových portálů, tvorba webových portálů, software jako služba (SaaS), poradenské služby v oblasti softwaru jako služby (SaaS), platforma jako služba (PaaS), pronájem počítačů a tabletů, informační a poradenské služby týkající se výše uvedených služeb ve tř. 42, informační a poradenské služby týkající se výše uvedených služeb ve tř. 42 poskytované on-line z počítačové databáze nebo internetu, služby webového designu týkající se tvorby nezaměnitelných tokenů (NFTs) založených na blockchainu, poskytování softwaru s možností stažení, jmenovitě digitálního umění a sběratelských předmětů, platforma jako služba (PaaS) a software jako služba (SaaS) zahrnující softwarové platformy pro poskytování přístupu k digitálnímu umění a sběratelským předmětům, krypto-sběratelským předmětům, NFTs, digitálními tokenům a digitálními měnami a v souvislosti s nimi, platforma jako služba (PaaS) a software jako služba (SaaS) zahrnující softwarové platformy pro použití při elektronickém nákupu, prodeji, přijímání, odesílání, ukládání, obchodování a zpracování transakcí s digitálním uměním a sběratelskými předměty, krypto-sběratelskými předměty, NFTs, digitálními tokeny a digitálními měnami a v souvislosti s nimi, platforma jako služba (PaaS) a software jako služba (SaaS) zahrnující softwarové platformy pro stahování, přijímání, odesílání a ukládání softwaru, dat, odkazů, video souborů a obrazových souborů z internetu, platforma jako služba (PaaS) a software jako služba (SaaS) zahrnující softwarové platformy pro poskytování přístupu k digitálním tržištím a aukcím, technologické služby, včetně zaměřených na umělou inteligenci a technologie učení, spojené s digitálním uměním a sběratelskými předměty, krypto-sběratelskými předměty, NFTs, digitálními tokeny a digitálními měnami, informační a poradenské služby týkající se výše uvedených služeb ve tř. 42 poskytované prostřednictvím telekomunikační sítě.

Třídy výrobků a služeb:
9, 35, 36, 37, 38, 41, 42

- (730) **O2 Czech Republic a.s.**, Za Brumlovkou 266/2, Praha 4, Michle, 14000, CZ
(740) Rott, Růžicka & Guttman a spol., Vyskočilova 1566, Praha 4, Michle, 14000

- (210) **O-588097**
(220) 11.09.2023
(320) 11.09.2023
(540)

Czech Telecom

- (592) Slovní
(511) (9) přístroje a nástroje vědecké, výzkumné, navigační, zeměměřičské, fotografické, kinematografické, audiovizuální, optické, vázící, měřicí, signalizační, detekční, zkušební, kontrolní, záchranné a učební, přístroje a nástroje pro vedení, spínání, přeměnu, akumulaci, regulaci nebo řízení elektrické energie, přístroje pro záznam, přenos nebo reprodukci zvuku nebo obrazu, magnetické nosiče dat, záznamové disky, kompaktní disky, DVD a jiná digitální záznamová média, mechanismy pro přístroje ovládané mincemi, registrační pokladny, počítací stroje, zařízení na zpracování dat, počítače, počítačový software, hasící přístroje, přístroje pro přenos zvuku a obrazu, telekomunikační přístroje, mobilní telekomunikační přístroje, mobilní telekomunikační bezšňůrové telefony, digitální telekomunikační přístroje a nástroje, digitální tablety, tablety, počítačový hardware, počítačové aplikační software, počítačový software s možností stažení z internetu, nahrávaný počítačový software, softwarové aplikace, mobilní softwarové aplikace, aplikace pro multimediální zařízení s možností stažení, počítačové hry ke stažení, software pro počítačové hry, počítačové softwarové aplikace (s možností stažení), programy pro počítačové hry, PDA (kapesní počítače), kapesní počítače, mobilní telefony, selfie tyče (ruční monopody), chytré prsteny, chytré telefony, chytré hodinky, nositelná technika, jmenovitě nositelné komunikační přístroje, telekomunikační přístroje, monitory, displeje, monitorovací zařízení, audio zařízení, video obrazovky, digitální elektronická zařízení umožňující přístup k internetu, přenosné počítače (laptopy), lineární pohony (elektrické) pro počítačové periferie, přístroje pro telekomunikační síť, software ovladačů pro telekomunikační síť a pro telekomunikační přístroje, ochranné oděvy, ochranné přilby, televizory, sluchátka, přístroje globálního polohového systému (GPS), zařízení satelitní navigace, senzory, které nejsou zbožím týkajícím se kapalin nebo plynů, elektronická komunikační

zařízení, senzory a brány internetu věcí (IOT), počítačový hardware a software pro použití v zařízeních internetu věcí (IOT) a s nimi, přičemž žádné z těchto zařízení není zbožím týkajícím se kapalin nebo plynů, počítačový software nahraný na CD-ROM, SD karty (zabezpečené digitální karty), chytré měřiče, brýle, brýle na oči, sluneční brýle, ochranné brýle a pouzdra na ně, fotoaparáty, čočky fotoaparátů, MP3 přehrávače, magnetofonové pásky, audiokazety, audio disky, audio-video pásky, audio-video kazety, audio-video disky, video pásky, videokazety, video disky, CD, DVD, elektronické publikace s možností stažení, obrazové soubory s možností stažení, hudební soubory s možností stažení, podložky pod myš, magnety, kryty na mobilní telefony, pouzdra na mobilní telefony, handsfree sady pro telefony, magnetické karty, kódované karty, aplikační software pro mobilní telefony, software pro telekomunikace, software pro zpracování finančních transakcí, elektronické nástěnky, elektrické baterie, nabíječky baterií, bezpečnostní sledovací zařízení, bezpečnostní kamery, bezpečnostní výstražné přístroje, bezpečnostní kontrolní přístroje, bezpečnostní sledovací přístroje, počítačový software pro bezpečnostní účely, počítačový software pro pojišťovací účely, SIM karty, interaktivní terminály vybavené dotykovou obrazovkou, antény, výstražná zařízení, elektrické kabely, chemické přístroje a zařízení, nahrané počítačové operační programy, počítačová periferní zařízení, přístroje pro zpracování dat, diagnostické přístroje (ne pro lékařské účely), přístroje pro měření vzdálenosti, přístroje pro záznam vzdálenosti, vyzváněcí tóny pro mobilní telefony s možností stažení, elektronické štítky na zboží, okuláry, sportovní brýle, magnetické identifikační karty, interkomunikační přístroje, reproduktory, magnetická datová média, matematické přístroje, modemy, elektrické monitorovací přístroje, televizní přístroje, testovací přístroje (ne pro lékařské účely), telekomunikační vysílače, přístroje pro správu mobilních zařízení, software pro správu mobilních zařízení, middleware pro správu softwarových funkcí elektronických zařízení, software pro počítačové viry, počítačový antivirový software, software pro chytré domácnosti, zařízení pro chytré domácnosti, a to chytré zvonky, chytré reproduktory, chytré televizory, chytrá rádia, chytré alarmy, chytré bezpečnostní systémy, chytré video monitory, chytré monitorovací přístroje a nástroje, chytré zámky a visací zámky, chytré dveřní zámky, zařízení pro domácí automatizaci, zábavní systémy v automobilech (ICE), software pro ochranu soukromí, počítačové tiskárny, programy pro tiskárny, servery, zařízení pro sdílení tiskáren, elektrické kabely, huby a elektronické měniče, foto tiskárny, virtuální zboží s možností stažení, jmenovitě digitální umělecká díla, fotografie, videa nebo zvukové nahrávky, digitální umělecká díla a obrázky s možností stažení, software s možností stažení pro poskytování přístupu a vztahující se k digitálnímu umění a sběratelským předmětům, ke krypto-sběratelským předmětům, jež jsou ověřené pomocí nezaměnitelných tokenů (NFT), digitálním tokenům a digitálním měnám, software s možností stažení pro použití při elektronickém nákupu, prodeji, přijímání, odesílání, ukládání, obchodování a zpracování transakcí a spojený s digitálním uměním a sběratelskými předměty, krypto-sběratelskými předměty, jež jsou ověřené pomocí nezaměnitelných tokenů (NFT), digitálními tokeny a digitálními měnami, software s možností stažení pro poskytování informací, komunikaci a ověřování pro sociální média, digitální umění a sběratelské předměty, krypto-sběratelské předměty, jež jsou ověřené pomocí nezaměnitelných tokenů (NFT), digitální tokeny a digitální měny, software s možností stažení pro poskytování přístupu a vztahující se k digitálnímu umění a sběratelským předmětům, ke krypto-sběratelským předmětům, jež jsou ověřené pomocí nezaměnitelných tokenů (NFT), digitálním tokenům a digitálním měnám, software s možností stažení pro stahování, přijímání, odesílání a ukládání softwaru, dat, odkazů, video souborů a obrazových souborů z internetu, software s možností stažení pro poskytování přístupu k digitálním tržištím a aukcím, počítačový aplikační software pro platformy založené na blockchainu, díly a příslušenství pro veškeré výše uvedené zboží; (35) reklama, obchodní management, obchodní administrativní, kancelářské práce, organizování, provozování a kontrola věrnostních a motivačních programů, maloobchodní služby a maloobchodní služby online spojené s prodejem vědeckých, námořních, zeměměřičských, fotografických, kinematografických, optických, vážicích, měřicích, signalizačních, kontrolních (dozorových), záchranných a učebních přístrojů a nástrojů, přístrojů a nástrojů pro vedení, spínání, přeměnu, akumulaci, regulaci nebo řízení elektrické energie, přístrojů pro záznam, přenos nebo reprodukci zvuku nebo obrazu, maloobchodní služby a maloobchodní služby on-line spojené s prodejem magnetických nosičů dat, záznamových disků, kompaktních disků, DVD a jiných digitálních záznamových médií, mechanismů pro přístroje ovládané mincemi, registračních pokladen, počítacích strojů, zařízení na zpracování dat, počítačů, počítačového softwaru, hasicích přístrojů, přístrojů pro přenos zvuku a obrazu, telekomunikačních přístrojů, mobilních telekomunikačních přístrojů,

mobilních telekomunikačních bezšňůrových telefonů, maloobchodní služby a maloobchodní služby online spojené s prodejem digitálních telekomunikačních přístrojů a nástrojů, digitálních tabletů, tabletů, počítačového hardwaru, počítačového aplikačního softwaru, počítačového softwaru s možností stažení z internetu, nahraného počítačového softwaru, softwarových aplikací, mobilních softwarových aplikací, aplikací pro multimediální zařízení s možností stažení, počítačových her, softwaru pro počítačové hry, programů pro počítačové hry, PDA (kapesních počítačů), maloobchodní služby a maloobchodní služby online spojené s prodejem kapesních počítačů, mobilních telefonů, přenosných počítačů (laptopů), přístrojů pro telekomunikační síť, softwaru ovladačů pro telekomunikační síť a pro telekomunikační přístroje, ochranných oděvů, ochranných přileb, televizorů, sluchátek, přístrojů globálního polohového systému (GPS), zařízení satelitní navigace, počítačového softwaru nahraného na CD-ROM, SD karet (zabezpečených digitálních karet), brýlí, brýlí na oči, slunečních brýlí, maloobchodní služby a maloobchodní služby online spojené s prodejem ochranných brýlí a pouzder na ně, kontaktních čoček, fotoaparátů, čoček fotoaparátů, MP3 přehrávačů, magnetofonových pásek, audiokazet, audio disků, audio-video pásek, audio-video kazet, audio-video disků, video pásek, videokazet, video disků, CD, DVD, elektronických publikací s možností stažení, obrazových souborů s možností stažení, hudebních souborů s možností stažení, podložek pod myš, magnetů, krytů na mobilní telefony, pouzder na mobilní telefony, maloobchodní služby a maloobchodní služby online spojené s prodejem handsfree sad pro telefony, magnetických karet, kódovaných karet, aplikačního softwaru pro mobilní telefony, softwaru pro telekomunikace, softwaru pro zpracování finančních transakcí, elektronických nástěnek, elektrických baterií, nabíječek baterií, bezpečnostních zařízení, bezpečnostních kamer, bezpečnostních výstražných přístrojů, bezpečnostních kontrolních přístrojů, bezpečnostních sledovacích přístrojů, počítačového softwaru pro bezpečnostní účely, maloobchodní služby a maloobchodní služby online spojené s prodejem počítačového softwaru pro pojišťovací účely, SIM karet, antén, výstražných zařízení, elektrických kabelů, chemických přístrojů a zařízení, nahraných počítačových operačních programů, počítačových periferních zařízení, přístrojů pro zpracování dat, diagnostických přístrojů (ne pro lékařské účely), přístrojů pro měření vzdálenosti, přístrojů pro záznam vzdálenosti, vyzváněcích tónů pro mobilní telefony s možností stažení, elektronických štítků na zboží, maloobchodní služby a maloobchodní služby online spojené s prodejem elektronických štítků na zboží, okulárů, sportovních brýlí, magnetických identifikačních karet, interkomunikačních přístrojů, reproduktorů, magnetických datových médií, matematických přístrojů, modemů, elektrických monitorovacích přístrojů, televizních přístrojů, testovacích přístrojů (ne pro lékařské účely), telekomunikačních vysílačů, papíru, lepenky, tiskovin, fotografií, papírnického zboží, maloobchodní služby a online maloobchodní služby spojené s prodejem kancelářských potřeb, výukových a učebních materiálů, obalového materiálu, výukového vybavení, psacích potřeb, psacích nástrojů, psacích materiálů, knih, katalogů, karet, návodů k použití, časopisů, zásilkových katalogů, novin, brožur, periodických publikací, kalendářů, diářů, štítků, map, tištěných publikací, pohlednic, plakátů, tištěných seznámků, tištěných formulářů, maloobchodní služby a online maloobchodní služby spojené s oděvy, obuví, pokrývkami hlavy, domácími nebo kuchyňskými potřebami a nádobami, kuchyňským nádobím, stolním nádobím, zařízeními pro přípravu pokrmů, příbory, čisticími prostředky, zahradnickými potřebami, šperky, hodinářskými a chronometrickými přístroji, hudebními nástroji, osvětlovacími přístroji, textilem, textilními výrobky pro domácnost, nábytkem, bytovými doplňky, taškami, zavazadly, toaletními potřebami, kosmetikou, farmaceutickými přípravky, čisticími prostředky, maloobchodní služby a maloobchodní služby online spojené s prodejem tašek, zavazadel, her a hraček, gymnastických předmětů, sportovních potřeb, sportovního vybavení, masa, ryb, drůbeže, zvěřiny, potravinářských výrobků, cukrovinek, zákusků, pečiva, lahůdkářských výrobků, ovoce, květin, kávy, čaje, kakaa, cukru, rýže, piva, minerálních vod, sycených vod a jiných nealkoholických nápojů, alkoholických nápojů, zápalek, tabáku, maloobchodní služby a online maloobchodní služby týkající se interaktivních terminálů vybavených dotykovou obrazovkou, selfie tyčí (ručních monopodů), chytrých prstenů, chytrých telefonů, chytrých hodinek, automobilového příslušenství, automobilových dílů, vozidel, pohonných hmot, stavebních materiálů, kovového kování, elektronických součástek, nahraného obsahu, obchodní vedení maloobchodních prodejen, zprostředkování předplatného telekomunikačních služeb pro jiné osoby, sestavování a systematizace informací do počítačových databází, sestavování statistik, analýza nákladů a cen, pořádání soutěží pro reklamní účely, náborové služby, nábor zaměstnanců, poradenství v oblasti zaměstnávání, agentury pro zprostředkování zaměstnání, poskytování informací o zaměstnání,

pořádání módních přehlídek pro zábavní účely, filmová tvorba (kromě reklamních filmů) hazardní hry, herní služby poskytované on-line z počítačové sítě, pronájem herního vybavení, služby klubů zdraví (zdravotní a kondiční cvičení), služby prázdninových táborů (zábava), hudební sály, služby reportérů (zpravodajství), pořádání estrád (služby impresária), pořádání sportovních soutěží, plánování večírků (zábava), služby osobního trenéra (kondiční trénink), tělesná výchova, praktický výcvik (předvádění), hudební produkce, produkce rozhlasových a televizních pořadů, produkce estrád, provozování heren, poskytování karaoke služeb, poskytování elektronických publikací on-line (bez možnosti stažení), poskytování sportovních zařízení, vydávání knih, vydávání elektronických knih a časopisů on-line, vydávání textů (jiných než reklamních), rozhlasová zábava, služby nahrávacích studií, poskytování rekreačních zařízení, služby sportovních táborů, titulování, televizní zábava, divadelní produkce, předprodeje vstupenek (zábava), měření času při sportovních akcích, výuka, interaktivní zábavní služby, služby elektronických her poskytované prostřednictvím jakékoli komunikační sítě, zábavní služby poskytované prostřednictvím telekomunikačních sítí, informace o výchově, vzdělávání, zábavě, sportovních a kulturních aktivitách poskytované prostřednictvím telekomunikačních sítí, poskytování zpravodajských informací, televizní produkční služby, televizní programové služby, televizní produkce a televizní programové služby poskytované prostřednictvím technologie internetového protokolu, pořádání hudebních akcí, služby zábavních klubů, diskotéky, uvádění živých vystoupení, noční kluby, pronájem hudebních prostor a stadionů, služby kasin, rezervace vstupenek na zábavní, sportovní a kulturní akce, informační služby o vstupenkách na zábavní, sportovní a kulturní akce, zprostředkování prodeje vstupenek na zábavní, sportovní a kulturní akce, poskytování on-line počítačových her, pronájem programů počítačových her, zábavní služby v oblasti počítačových a videoher, poskytování informací, zpráv a komentářů v oblasti počítačových her, pořádání, organizování a vedení soutěží v počítačových hrách, vydavatelské služby, poskytování elektronických publikací on-line bez možnosti stažení, vydávání knih, vydávání elektronických knih a časopisů on-line, vydávání textů (jiných než reklamních), pořádání, organizování a vedení soutěží, her a kvízů, pořádání, organizování a vedení soutěží, her a kvízů pro zábavní, rekreační, kulturní a vzdělávací účely, pořádání cen, kariérní poradenské služby, pořádání telefonických soutěží, služby rezervčních agentur spojené s vydáváním vstupenek na zábavní akce, pracovní školení, informační a poradenské služby týkající se výše uvedených služeb ve tř. 41, informační a poradenské služby týkající se výše uvedených služeb ve tř. 41 poskytované on-line z počítačové databáze nebo internetu, hudební nahrávky, koncerty, představení, produkce, instruktážní, soutěžní a skladatelské služby, hudební vystoupení a zábava, služby živé hudby, koncerty, představení a vystoupení, služby hudební knihovny, nahrávání hudby, služby hudební zábavy, služby vydavatelství a hudebních nahrávek, služby hudebních skupin, výuka a vyučování hudby, služby míchání hudby, služby přepisování hudby, služby hudebních vystoupení, vzdělávání a výuky, hudební tvorba pro jiné osoby, pořádání hudebních koncertů, zábavné služby poskytované hudebníky, poradenství v oblasti filmové a hudební produkce, pronájem gramofonových a hudebních nahrávek, poskytování digitální hudby (bez možnosti stažení) z internetu, rezervace vstupenek a rezervací služby pro hudební koncerty, vzdělávání a školení týkající se online tržiště pro tvorbu, pro vystavování, prodej a pro převod uměleckých děl ověřených nezaměnitelnými tokeny (NFTs), vzdělávání a školení související s on-line tržištěm pro kupující a prodávající NFT a krypto-sběratelských předmětů, služby heren virtuální reality, poskytování on-line obrázků bez možnosti stažení, pořádní zábavních výstav prostřednictvím virtuální reality a rozšířené reality, informační a poradenské služby týkající se výše uvedených služeb ve tř. 41 poskytované prostřednictvím telekomunikační sítě; (42) vědecké a technologické služby a s nimi související výzkum a projektování, průmyslové analýzy a výzkumné služby, návrh a vývoj počítačového hardwaru a softwaru, kalibrace (měření), vytváření umělého deště, programování počítačů, pronájem počítačů, poradenství v oblasti počítačového softwaru, návrh počítačového softwaru, aktualizace počítačového softwaru, analýza počítačových systémů, návrh počítačových systémů, projektování ve výstavbě, poradenství v oblasti návrhu a vývoje počítačového hardwaru, poradenství v oblasti úspory energie, konverze dat nebo dokumentů z fyzických médií na elektronická, tvorba a údržba webových stránek pro jiné osoby, konverze počítačových programů a dat (nikoliv fyzická konverze), digitalizace dokumentů (skenování), kopírování počítačových programů, inženýrské služby, hosting počítačových stránek (webových stránek), průmyslový design, instalace počítačového softwaru, služby vědeckých laboratoří, zeměměřičské práce, údržba počítačového softwaru, testování materiálů, výzkum ve strojírenství, monitorování počítačových systémů pomocí dálkového přístupu, navrhování obalů, studie technických projektů,

provozování internetových vyhledávačů, poskytování vědeckých informací, poradenství a konzultací v oblasti uhlíkové kompenzace, kontrola kvality, obnova počítačových dat, pronájem počítačového softwaru, pronájem webových serverů, výzkum a vývoj pro jiné osoby, technický průzkum, technický výzkum, služby v oblasti informačních technologií, služby počítačového programování, programování zařízení pro zpracování dat, poradenství v oblasti počítačového hardwaru, pronájem počítačového hardwaru, poskytování aplikačních služeb (ASP), poradenství v oblasti počítačového softwaru, vytváření a vedení blogů pro jiné osoby, odborné poradenství a odborné posudky týkající se technologií, pronájem přístrojů na zpracování dat a počítačů, technické služby týkající se projekce a plánování zařízení pro telekomunikace, služby v oblasti výzkumu produktů, předpověď počasí, výzkum v oblasti telekomunikačních technologií, monitorování síťových systémů v oblasti telekomunikací, služby technické podpory týkající se telekomunikací a přístrojů, služby v oblasti bezpečnosti dat (firewally), výzkum týkající se bezpečnosti, služby monitorování počítačových bezpečnostních systémů, údržba počítačového softwaru týkající se počítačové bezpečnosti a prevence počítačových rizik, aktualizace počítačového softwaru týkajícího se počítačové bezpečnosti a prevence počítačových rizik, zabezpečení, ochrana a obnova informačních technologií, poradenství v oblasti internetové bezpečnosti, služby monitorování počítačových bezpečnostních systémů, programování internetových bezpečnostních programů, odborné poradenství týkající se počítačové bezpečnosti, poradenství v oblasti bezpečnostního softwaru, analýza počítačových bezpečnostních hrozeb pro ochranu dat, návrh a vývoj elektronických systémů zabezpečení dat, návrh a vývoj systémů zabezpečení dat na internetu, ochrana proti počítačovým virům, odblokování mobilních telefonů, hosting webových portálů, tvorba webových portálů, software jako služba (SaaS), poradenské služby v oblasti softwaru jako služby (SaaS), platforma jako služba (PaaS), pronájem počítačů a tabletů, informační a poradenské služby týkající se výše uvedených služeb ve tř. 42, informační a poradenské služby týkající se výše uvedených služeb ve tř. 42 poskytované on-line z počítačové databáze nebo internetu, služby webového designu týkající se tvorby nezaměnitelných tokenů (NFTs) založených na blockchainu, poskytování softwaru s možností stažení, jmenovitě digitálního umění a sběratelských předmětů, platforma jako služba (PaaS) a software jako služba (SaaS) zahrnující softwarové platformy pro poskytování přístupu k digitálnímu umění a sběratelským předmětům, krypto-sběratelským předmětům, NFTs, digitálním tokenům a digitálními měnami a v souvislosti s nimi, platforma jako služba (PaaS) a software jako služba (SaaS) zahrnující softwarové platformy pro použití při elektronickém nákupu, prodeji, přijímání, odesílání, ukládání, obchodování a zpracování transakcí s digitálním uměním a sběratelskými předměty, krypto-sběratelskými předměty, NFTs, digitálními tokeny a digitálními měnami a v souvislosti s nimi, platforma jako služba (PaaS) a software jako služba (SaaS) zahrnující softwarové platformy pro stahování, přijímání, odesílání a ukládání softwaru, dat, odkazů, video souborů a obrazových souborů z internetu, platforma jako služba (PaaS) a software jako služba (SaaS) zahrnující softwarové platformy pro poskytování přístupu k digitálním tržištím a aukcím, technologické služby, včetně zaměřených na umělou inteligenci a technologie učení, spojené s digitálním uměním a sběratelskými předměty, krypto-sběratelskými předměty, NFTs, digitálními tokeny a digitálními měnami, informační a poradenské služby týkající se výše uvedených služeb ve tř. 42 poskytované prostřednictvím telekomunikační sítě.

Třídy výrobků a služeb:

9, 35, 36, 37, 38, 41, 42

(730) **O2 Czech Republic a.s.**, Za Brumlovkou 266/2, Praha 4, Michle, 14000, CZ

(740) Rott, Růžička & Guttman a spol., Vyskočilova 1566, Praha 4, Michle, 14000

(210) **O-588099**
(220) 11.09.2023
(320) 11.09.2023
(540)



(593) Obrazová
(511) (35) pomoc v obchodní a podnikatelské činnosti, management a administrativní služby; (36) investiční služby, finanční informace, údaje, poradenské a konzultační služby.
Třídy výrobků a služeb:
35, 36
(591) Barevná
(730) **Long Capital s.r.o.**, Vlněna 526/5, Brno, Trnitá, 60200, CZ
(740) Mgr. Ing. Andrej Šnajder, advokát, Jugoslávská 620/29, Praha 2, Vinohrady, 12000

(210) **O-588100**
(220) 11.09.2023
(320) 11.09.2023
(540)



(593) Obrazová
(511) (9) magnetické, optické a elektronické nosiče dat, multimediální záznamy, interaktivní počítačové systémy, nahrané CD a DVD, elektronické databáze, stahovatelné elektronické publikace, všechny výrobky v rámci této třídy určené pro knihovnické účely a účely veřejné správy; (16) tiskárenské výrobky, knihy, časopisy, kalendáře, plakáty, fotografie, periodické a neperiodické publikace, prospekty, ročenky, tištěné programy akcí a událostí, vstupenky, letáky, katalogy, grafické reprodukcce, papírnické zboží a učební pomůcky (s výjimkou přístrojů), tištěné propagační materiály, zeměpisné či historické mapy, všechny výrobky v rámci této třídy určené pro knihovnické účely a účely veřejné správy; (35) správa databází, management a administrativní služby, vyhledávání dat v počítačových souborech pro třetí osoby (rešerše), kopírování, rozmnožování, reprodukce dokumentů, organizování výstav pro reklamní či propagační účely, překlad informací do počítačových databází, systematizace informací do počítačových databází, reklama, propagace, aktualizování reklamních materiálů, zpracování textů, vedení kartoték v

počítači, vydávání propagačních textů, marketing; (38) poskytování uživatelského přístupu k internetu, zprostředkování přístupu k informacím z vnějších zdrojů; (41) organizování a pořádání výchovných, kulturních, uměleckých a zábavních akcí, organizování a vedení festivalů, soutěží a her, organizování a pořádání vzdělávacích akcí, seminářů, školení, konferencí, kurzů a workshopů, organizování a pořádání veletrhů pro kulturní nebo vzdělávací účely, organizování a vedení literárních pořadů a zábavně-společenských setkání, pořádání plesů, organizování a provozování prázdninových táborů (výchova, vzdělávání), služby v oblasti interaktivní zábavy, filmové projekce, informace o možnostech zábavy, organizování výstav pro kulturní, výchovné a zábavní účely, poskytování prostor k zábavním a vzdělávacím účelům, pronájem zařízení a vybavení ke vzdělávání, zábavě a kultuře, knihovnické služby a pronájem médií, knihovní archivní služby, shromažďování a zpracování knihovního fondu, zejména literárních, vědeckých a uměleckých děl, vytváření specializovaných fondů v rámci univerzálního knihovního fondu, vydávání elektronických publikací, překladatelské a tlumočnické služby, vydavatelské služby; (42) navrhování a tvorba databází, programování a tvorba multimediálních aplikací, správa a údržba webových stránek, certifikace vzdělávacích služeb; (45) právní služby, shromažďování, zajišťování a poskytování informací o veřejné správě, zajišťování odborných posudků a studií v oblasti využitelnosti dotačních titulů (právní služby), zastupování měst a obcí v jednáních se státními orgány a institucemi a se zahraničními subjekty a mezinárodními organizacemi a institucemi (právní služby).

Třídy výrobků a služeb:
9, 16, 35, 38, 41, 42, 45

(591) Barevná
(730) **Svaz knihovníků a informačních pracovníků České republiky z.s.**, Mariánské náměstí 190/5, Praha 1, Staré Město, 110 00, CZ
(740) Ing. Kateřina Gregorová, patentový a známkový zástupce, Sokolská třída 966/22, Ostrava, Moravská Ostrava, 70200

(210) **O-588107**
(220) 12.09.2023
(320) 12.09.2023
(540)



(593) Obrazová
(511) (35) reklama, propagace, řízení, organizace a administrativní obchodní činnosti, kancelářské práce.
Třídy výrobků a služeb:
35
(591) Barevná
(730) **Kangaroo group, a.s.**, Komenského 1056, Újezd u Brna, 66453, CZ
(740) JUDr. Jiří Lojda, LL.M.EUR., Ph.D., advokát, JUDr. Jiří Lojda LL.M. EUR., Ph.D., advokát, Nemocniční 582/8, Praha 9, Vysočany, 19000

(210) **O-588127**
(220) 12.09.2023
(320) 12.09.2023
(540)



(593) Obrazová
(511) (36) finanční, peněžní a bankovní služby.

Třídy výrobků a služeb:
36

(730) **Men in Profit Corporation s.r.o.**, V Zátíši 810/1, Ostrava, Mariánské Hory, 70900, CZ

(210) **O-588129**
(220) 12.09.2023
(320) 12.09.2023
(540)



(593) Obrazová
(511) (35) reklamní, marketingové a propagační služby, pomoc v obchodní a podnikatelské činnosti, management a administrativní služby, konzultace v oboru styku s veřejností, organizace obchodních a podnikatelských výstav, organizace obchodních veletrhů, administrativní služby, analýza a průzkum trhu; (41) služby v oblasti vzdělávání, zábavy a sportu.

Třídy výrobků a služeb:
35, 41

(591) Barevná
(730) **Moravskoslezské Investice a Development, a.s.**, Na Jízdárně 1245/7, Ostrava, Moravská Ostrava, 70200, CZ

(210) **O-588135**
(220) 12.09.2023
(320) 12.09.2023
(540)

Dobrá úroda

(592) Slovní
(511) (32) nealkoholické nápoje, sirupy na výrobu nápojů, přípravky na výrobu nealkoholických nápojů.

Třídy výrobků a služeb:
32

(730) **BUDIŠ a. s.**, Budiš, Dubové, 038 23, SK
(740) Jindyne s.r.o., U Statku 77, Mnichovo Hradiště, Hněvousice, 29501

(210) **O-588136**
(220) 12.09.2023
(320) 12.09.2023
(540)

ZLATÁ STUDŇA Dobrá úroda

(592) Slovní
(511) (32) nealkoholické nápoje, sirupy na výrobu nápojů, přípravky na výrobu nealkoholických nápojů.

Třídy výrobků a služeb:
32

(730) **BUDIŠ a. s.**, Budiš, Dubové, 038 23, SK
(740) Jindyne s.r.o., U Statku 77, Mnichovo Hradiště, Hněvousice, 29501

(210) **O-588149**
(220) 13.09.2023
(320) 13.09.2023
(540)



(593) Obrazová
(511) (17) izolace ke stavebním účelům; (19) střešní krytiny, nekovové, nekovové stavební materiály, stavební a střešní konstrukce a střešní materiály, nekovové; (35) velkoobchodní a maloobchodní prodej střešních krytin; (37) stavební činnost, příprava a realizace staveb, stavebních izolací a střešních konstrukcí, izolační konstrukce, montáž střešních krovů, izolace budov, pokrývačské služby, klempířské práce, tesařské a truhlářské služby, poradenské služby ve stavebnictví; (42) návrhářské služby vztahující se ke komponentům střešních krytin, projekce a plánování střešních, inženýrské služby.

Třídy výrobků a služeb:
17, 19, 35, 37, 42

(591) Barevná
(730) **Střechy Bohemia s.r.o.**, č. p. 34, Turovec, 39121, CZ
(740) Mgr. Tomáš Pauch, advokát, Sokolovská 695/115b, Praha 8, Karlín, 18600

(210) **O-588155**
(220) 13.09.2023
(320) 13.09.2023
(540)



(593) Obrazová
(511) (35) televizní a rozhlasová reklama, merchandising, činnost organizačně-ekonomických poradců, hodnocení dynamiky a platební schopnosti podnikatelských subjektů, administrativní služby, automatizované zpracování dat a komerčních informací, marketing, propagační, reklamní a inzertní služby prostřednictvím jakéhokoliv média - prostřednictvím telefonní, datové nebo informační sítě a jejich distribuce, venkovní reklama, služby komerční informační kanceláře a obchodní informační servis, spadající do této třídy, reklamní prezentace na výstavách a veletrzích, zprostředkovatelské služby v oblasti vydávání reklamních, inzertních a propagačních tiskovin a zajištění jejich rozšiřování; (36) veškeré pojišťovací, zajišťovací a zábranné služby spolu se službami s nimi souvisejícími v rámci této třídy, finanční služby spolu s poskytnutím nadstandardních produktů v oblasti pojištění, peněžní služby poskytované elektronicky a prostřednictvím telefonu, pojištění zejména v oblasti životního a úrazového pojištění, škod na dopravních prostředcích, pojištění přepravovaných věcí, zavazadel a jiného majetku, pojištění škod na majetku způsobené požárem, výbuchem, všemi přírodními živly, pádem letadla i jinými způsoby, odpovědnosti za škodu vyplývající z vlastnictví nebo užití pozemního motorového dopravního prostředku včetně odpovědnosti dopravce, všeobecné pojištění za škodu i odpovědnosti za škody na životním prostředí a/nebo pojištění různých finančních ztrát, pojištění v oblasti finančních služeb osobám v nouzi během cestování nebo pobytu mimo místa trvalého bydliště, peněžní služby, přijímání finančních prostředků a jejich správa, finanční odhady a oceňování movitého i nemovitého majetku, poskytování finančních služeb kartami kreditními, magnetickými, čipovými, multifunkčními, elektronickými peněženkami nebo jinými kartami s inteligencí, finanční sponzorování, investování do cenných papírů, hypoteční financování a leasing, služby v oblasti finančních instrumentů spadající do této třídy, finanční analýzy, manažerské služby a makléřské služby v oblasti peněžnictví, pojištění a zajištění majetku, zprostředkovatelské služby v oblasti stavebního spoření, poskytování služeb a prezentace na výstavách a veletrzích v oblasti peněžnictví a pojištění, pronájem bytových a nebytových prostor související s pojišťovací činností, funkce správce majetkových účastí v dceřiných i jiných společnostech, šetření pojistných událostí a likvidátorské služby, služby osobních finančních a pojišťovacích poradců, služby v oblasti podpory a rozvoje pojišťovnictví spadající do této třídy, veškeré konzultační služby v oblasti financí, pojištění, stavebního spoření a úvěrování, poskytování služeb v oblasti pojištění a služeb s nimi souvisejících v rámci této třídy prostřednictvím elektronických médií; (42) služby v oblasti kódování a dekódování zabezpečovacích systémů (tvorba software), počítačové programování, služby v oblasti vývoje a výzkumu nových finančních a pojišťovacích instrumentů (software).

Třídy výrobků a služeb:
35, 36, 42

(591) Barevná
(730) **ORiginalsoft.cz, s.r.o.**, Krebichova 1340/14, Slaný, 27401, CZ
(740) Mgr. Bc. Pavel Vincík, Ovocný trh 1096/8, Praha 1, Staré Město, 11000

(210) **O-588156**
(220) 13.09.2023
(320) 13.09.2023
(540)

CORTI

(592) Slovní
(511) (12) sportovní jízdní kola.
Třídy výrobků a služeb:
12
(730) **Zavadičík Roman**, tř. Tomáše Bati 1829, Otrokovice, 76502, CZ

(210) **O-588157**
(220) 13.09.2023
(320) 13.09.2023
(540)



(593) Obrazová
(511) (5) léčiva a veterinární přípravky a výrobky, hygienické přípravky a výrobky, potravní doplňky pro zvířata, repelenty pro zvířata, přípravky proti rostlinným a živočišným škůdcům; (10) lékařské a veterinární přístroje a nástroje, oděvy, pokrývky hlavy a obuv pro zdravotnické pracovníky a pacienty; (31) živá zvířata a živé organismy k chovným účelům, krmiva a potrava pro zvířata, podestýlky a stelivo pro zvířata; (35) maloobchodní prodej veterinárních výrobků, maloobchodní nebo velkoobchodní služby pro farmaceutické, veterinární a sanitární přípravky a lékařské potřeby, maloobchodní prodej krmiva pro zvířata, maloobchodní prodej předmětů sloužících k hygieně zvířat, maloobchodní prodej předmětů sloužících k úpravě vzhledu zvířat, maloobchodní služby v oblasti výrobků pro domácí zvířata, pomoc v obchodní a podnikatelské činnosti, management a administrativní služby; (37) opravy nebo údržba veterinárních zařízení; (41) vzdělávací a školicí služby, zveřejňování, oznamování a psaní textu; (42) veterinární výzkum, veterinární laboratorní služby, lékařský a farmakologický výzkum, výzkum zaměřený na chov zvířat, výzkum v oblasti genetiky zvířat; (44) služby péče o zdraví zvířat, veterinární stomatology, chov zvířat, označování zvířat, genetické testování zvířat, služby testování výkonnosti zvířat, umělé oplodnění zvířat, kastrace a sterilizace zvířat [služby], služby péče o vzhled a čistotu zvířat, eutanazie zraněných divokých zvířat, terapie s využitím zvířat, tetování domácích zvířat pro identifikační účel.

Třídy výrobků a služeb:
5, 10, 31, 35, 37, 41, 42, 44

(591) Barevná
(730) **Lačňáková Andrea MVDr.**, Popovická 908, Modřice, 61200, CZ
(740) Cisek, advokátní kancelář s.r.o., Mgr. Bc. Veronika Šemberová, Hybešova 516, Jedovnice, 67906

(210) **O-588158**

(220) 13.09.2023

(320) 13.09.2023

(540)

Víno Michlovský

(592) Slovní

(511) (33) vína a jiné alkoholické nápoje vyjma piva.

Třídy výrobků a služeb:

33

(730) **VINICULTURE s.r.o.**, Luční 858, Rakvice, 69103, CZ

(740) Mgr. Marek Petrjánoš, Neumannova 553/4, Brno, Staré Brno, 60200

(210) **O-588174**

(220) 14.09.2023

(320) 14.09.2023

(540)



(210) **O-588159**

(220) 13.09.2023

(320) 13.09.2023

(540)

Porta Moravica

(592) Slovní

(511) (33) vína a jiné alkoholické nápoje vyjma piva.

Třídy výrobků a služeb:

33

(730) **VINICULTURE s.r.o.**, Luční 858, Rakvice, 69103, CZ

(740) Mgr. Marek Petrjánoš, Neumannova 553/4, Brno, Staré Brno, 60200

(210) **O-588160**

(220) 13.09.2023

(320) 13.09.2023

(540)

Moravica wine

(592) Slovní

(511) (33) vína a jiné alkoholické nápoje vyjma piva.

Třídy výrobků a služeb:

33

(730) **VINICULTURE s.r.o.**, Luční 858, Rakvice, 69103, CZ

(740) Mgr. Marek Petrjánoš, Neumannova 553/4, Brno, Staré Brno, 60200

(593) Obrazová

(511) (16) obrazy, umělecké obrazy, obrazy ve formě kreseb, zarámované i nezarámované obrazy, portréty, portréty v podobě kreseb; (35) maloobchodní prodej uměleckých děl; (41) malování portrétů.

Třídy výrobků a služeb:

16, 35, 41

(730) **Vostřáková Valérie**, Boleslavská 1777/6, Praha 3, Vinohrady, 13000, CZ

(740) Macek and Partners, Mgr. Jiří Macek, Sázavská 751/16, Praha 2, Vinohrady, 12000

(210) **O-588161**

(220) 13.09.2023

(320) 13.09.2023

(540)

Moravicus wine

(592) Slovní

(511) (33) vína a jiné alkoholické nápoje vyjma piva.

Třídy výrobků a služeb:

33

(730) **VINICULTURE s.r.o.**, Luční 858, Rakvice, 69103, CZ

(740) Mgr. Marek Petrjánoš, Neumannova 553/4, Brno, Staré Brno, 60200

(210) **O-588189**

(220) 14.09.2023

(320) 14.09.2023

(540)



SUPRAMEDEX

(210) **O-588162**

(220) 13.09.2023

(320) 13.09.2023

(540)

Moravicus sekt

(592) Slovní

(511) (33) vína a jiné alkoholické nápoje vyjma piva.

Třídy výrobků a služeb:

33

(730) **VINICULTURE s.r.o.**, Luční 858, Rakvice, 69103, CZ

(740) Mgr. Marek Petrjánoš, Neumannova 553/4, Brno, Staré Brno, 60200

(593) Obrazová

(511) (5) hojivé (léčivé) houby, výživové doplňky, probiotické doplňky, potravinové doplňky, prebiotické doplňky, bylinné doplňky, vitamínové doplňky, antioxidační doplňky stravy, enzymy - doplňky stravy, tekuté bylinné doplňky, tekuté vitamínové doplňky, tekuté potravinové doplňky, tekuté nutriční doplňky, potravinové doplňky obsahující enzymy, vitamínové a minerální doplňky, potravinové doplňky obsahující vitamíny, potravinové doplňky pro zvířata, vitamínové přípravky jako doplňky stravy, výživové doplňky ve formě nápojů, dietní doplňky k léčebnému použití, potravinové doplňky pro lékařské účely, potravinové doplňky obsahující stopové prvky, potravní doplňky pro veterinární účely, doplňky krmiva pro

veterinární účely, výživové doplňky pro veterinářské účely, potravinové doplňky pro domácí mazlíčky, potravinové doplňky k regulaci cholesterolu, potravní doplňky a dietetické přípravky, doplňky stravy pro neléčebné účely, dietní doplňky ve formě prášku, potravinové tyčinky jako doplňky stravy, minerální dietní doplňky pro lidi, doplňky (léčivé) do krmiva pro zvířata, výživové doplňky do krmiva hospodářských zvířat, dietní potravinové doplňky pro lidskou potřebu, potravinové doplňky pro lidi a zvířata, doplňky zdravé výživy vyrobené převážně z vitamínů, doplňky zdravé výživy vyrobené převážně z minerálů, vitamínové a minerální doplňky pro domácí mazlíčky, nápojové směsi v prášku jako doplňky výživy, výživové doplňky sestávající z výtažků z hub, potravinové doplňky na podporu fyzické zdatnosti a vytrvalosti, potravinové doplňky pro lidskou spotřebu, nikoli pro léčebné účely, doplňky zdravé výživy pro osoby se zvláštními dietními požadavky, potravinové doplňky v podobě prášku z výtrusů lesklokorky lesklé (reishi), posilující doplňky obsahující parafarmaceutické přípravky používané preventivně a pro rekonvalescenty, potravinové doplňky pro domácí zvířata ve formě nápojových směsí v prášku, výtažky z léčivých rostlin, bylinné výtažky pro léčebné účely, rostlinné výtažky pro farmaceutické účely, léčivé bylinné výtažky k léčebným účelům, bylinné a rostlinné výtažky pro léčebné účely, elixíry (farmaceutické přípravky), léčivé byliny, tradiční čínské léčivé byliny, léčivé byliny v sušené nebo konzervované formě, pelyněk černobýl pro léčebné účely, včelí pyl pro účely výživy, včelí pyl používaný jako dietní potravinový doplněk, mateří kašička pro farmaceutické účely, včelí mateří kašička pro léčebné účely; (29) hlíva ústřičná, sušená, upravené houby, zpracované jedlé houby cordyceps, zpracované ovoce, houby a zelenina, ořechy a luštěniny, sušené houby shiitake, sušené jedlé houby; (30) med, přírodní med, bylinný med, med (jako potravina), biologický med pro lidskou spotřebu, přírodní zralý med, potravinové výtažky (kromě esenciálních olejů), jedlé výtažky do potravin (kromě éterických látek a éterických olejů), káva, čaj, kakao a jejich náhražky, káva (pražená, v prášku, granulovaná nebo v nápojích), kávové náhražky (kávové náhražky nebo rostlinné přípravky užití jako káva), pepř, pepř (koření), černý pepř, kurkuma, jedlá kurkuma, mateří kašička, včelí mateří kašička, sušené byliny; (31) houby, rostliny, přírodní rostliny, sušené rostliny, včelí pyl jako surovina pro průmyslové použití.

Třídy výrobků a služeb:

5, 29, 30, 31

(591) Barevná

(730) **SupraMedEx s.r.o.**, Štěpánská 1742/27, Praha 1, Nové Město, 11000, CZ

(210) **O-588190**

(220) 14.09.2023

(320) 14.09.2023

(540)



(593) Obrazová

(511) (5) hojivé (léčivé) houby, výživové doplňky, probiotické doplňky, potravinové doplňky, prebiotické doplňky, bylinné doplňky, vitamínové doplňky, antioxidační doplňky stravy, enzymy - doplňky stravy, tekuté bylinné doplňky, tekuté vitamínové doplňky, tekuté potravinové doplňky, tekuté nutriční doplňky, potravinové doplňky obsahující enzymy, vitamínové a minerální doplňky, potravinové doplňky obsahující vitamíny,

potravinové doplňky pro zvířata, vitamínové přípravky jako doplňky stravy, výživové doplňky ve formě nápojů, dietní doplňky k léčebnému použití, potravinové doplňky pro lékařské účely, potravinové doplňky obsahující stopové prvky, potravní doplňky pro veterinární účely, doplňky krmiva pro veterinární účely, výživové doplňky pro veterinářské účely, potravinové doplňky pro domácí mazlíčky, nápojové doplňky k regulaci cholesterolu, potravní doplňky a dietetické přípravky, doplňky stravy pro neléčebné účely, dietní doplňky ve formě prášku, potravinové tyčinky jako doplňky stravy, minerální dietní doplňky pro lidi, doplňky (léčivé) do krmiva pro zvířata, výživové doplňky do krmiva hospodářských zvířat, dietní potravinové doplňky pro lidskou potřebu, potravinové doplňky pro lidi a zvířata, doplňky zdravé výživy vyrobené převážně z vitamínů, doplňky zdravé výživy vyrobené převážně z minerálů, vitamínové a minerální doplňky pro domácí mazlíčky, nápojové směsi v prášku jako doplňky výživy, výživové doplňky sestávající z výtažků z hub, potravinové doplňky na podporu fyzické zdatnosti a vytrvalosti, potravinové doplňky pro lidskou spotřebu, nikoli pro léčebné účely, doplňky zdravé výživy pro osoby se zvláštními dietními požadavky, potravinové doplňky v podobě prášku z výtrusů lesklokorky lesklé (reishi), posilující doplňky obsahující parafarmaceutické přípravky používané preventivně a pro rekonvalescenty, potravinové doplňky pro domácí zvířata ve formě nápojových směsí v prášku, výtažky z léčivých rostlin, bylinné výtažky pro léčebné účely, rostlinné výtažky pro farmaceutické účely, léčivé bylinné výtažky k léčebným účelům, bylinné a rostlinné výtažky pro léčebné účely, elixíry (farmaceutické přípravky), léčivé byliny, tradiční čínské léčivé byliny, léčivé byliny v sušené nebo konzervované formě, pelyněk černobýl pro léčebné účely, včelí pyl pro účely výživy, včelí pyl používaný jako dietní potravinový doplněk, mateří kašička pro farmaceutické účely, včelí mateří kašička pro léčebné účely; (29) hlíva ústřičná, sušená, upravené houby, zpracované jedlé houby cordyceps, zpracované ovoce, houby a zelenina, ořechy a luštěniny, sušené houby shiitake, sušené jedlé houby; (30) med, přírodní med, bylinný med, med (jako potravina), biologický med pro lidskou spotřebu, přírodní zralý med, potravinové výtažky (kromě esenciálních olejů), jedlé výtažky do potravin (kromě éterických látek a éterických olejů), káva, čaj, kakao a jejich náhražky, káva (pražená, v prášku, granulovaná nebo v nápojích), kávové náhražky (kávové náhražky nebo rostlinné přípravky užití jako káva), pepř, pepř (koření), černý pepř, kurkuma, jedlá kurkuma, mateří kašička, včelí mateří kašička, sušené byliny; (31) houby, rostliny, přírodní rostliny, sušené rostliny, včelí pyl jako surovina pro průmyslové použití.

Třídy výrobků a služeb:

5, 29, 30, 31

(730) **SupraMedEx s.r.o.**, Štěpánská 1742/27, Praha 1, Nové Město, 11000, CZ

(210) **O-588191**

(220) 14.09.2023

(320) 14.09.2023

(540)



(593) Obrazová

(511) (5) hojivé (léčivé) houby, výživové doplňky, probiotické doplňky, potravinové doplňky, prebiotické doplňky, bylinné doplňky, vitamínové doplňky, antioxidační doplňky stravy, enzymy - doplňky stravy, tekuté

bylinné doplňky, tekuté vitamínové doplňky, tekuté potravinové doplňky, tekuté nutriční doplňky, potravinové doplňky obsahující enzymy, vitamínové a minerální doplňky, potravinové doplňky obsahující vitamíny, potravinové doplňky pro zvířata, vitamínové přípravky jako doplňky stravy, výživové doplňky ve formě nápojů, dietní doplňky k léčebnému použití, potravinové doplňky pro lékařské účely, potravinové doplňky obsahující stopové prvky, potravní doplňky pro veterinární účely, doplňky krmiva pro veterinární účely, výživové doplňky pro veterinářské účely, potravinové doplňky pro domácí mazlíčky, potravinové doplňky k regulaci cholesterolu, potravní doplňky a dietetické přípravky, doplňky stravy pro neléčebné účely, dietní doplňky ve formě prášku, potravinové tyčinky jako doplňky stravy, minerální dietní doplňky pro lidi, doplňky (léčivé) do krmiva pro zvířata, výživové doplňky do krmiva hospodářských zvířat, dietní potravinové doplňky pro lidskou potřebu, potravinové doplňky pro lidi a zvířata, doplňky zdravé výživy vyrobené převážně z vitamínů, doplňky zdravé výživy vyrobené převážně z minerálů, vitamínové a minerální doplňky pro domácí mazlíčky, nápojové směsi v prášku jako doplňky výživy, výživové doplňky sestávající z výtažků z hub, potravinové doplňky na podporu fyzické zdatnosti a vytrvalosti, potravinové doplňky pro lidskou spotřebu, nikoli pro léčebné účely, doplňky zdravé výživy pro osoby se zvláštními dietními požadavky, potravinové doplňky v podobě prášku z výtrusů lesklókorky lešklé (reishi), posilující doplňky obsahující parafarmaceutické přípravky používané preventivně a pro rekonvalescenty, potravinové doplňky pro domácí zvířata ve formě nápojových směsí v prášku, výtažky z léčivých rostlin, bylinné výtažky pro léčebné účely, rostlinné výtažky pro farmaceutické účely, léčivé bylinné výtažky k léčebným účelům, bylinné a rostlinné výtažky pro léčebné účely, elixíry (farmaceutické přípravky), léčivé byliny, tradiční čínské léčivé byliny, léčivé byliny v sušené nebo konzervované formě, pelyněk černobílý pro léčebné účely, včelí pyl pro účely výživy, včelí pyl používaný jako dietní potravinový doplněk, mateří kašička pro farmaceutické účely, včelí mateří kašička pro léčebné účely; (29) hlíva ústříčná, sušená, upravené houby, zpracované jedlé houby cordyceps, zpracované ovoce, houby a zelenina, ořechy a luštěniny, sušené houby shiitake, sušené jedlé houby; (30) med, přírodní med, bylinný med, med (jako potravina), biologický med pro lidskou spotřebu, přírodní zralý med, potravinové výtažky (kromě esenciálních olejů), jedlé výtažky do potravin (kromě éterických látek a éterických olejů), káva, čaj, kakao a jejich náhražky, káva (pražená, v prášku, granulovaná nebo v nápojích), kávové náhražky (kávové náhražky nebo rostlinné přípravky užití jako káva), pepř, pepř (koření), černý pepř, kurkuma, jedlá kurkuma, mateří kašička, včelí mateří kašička, sušené byliny; (31) houby, rostliny, přírodní rostliny, sušené rostliny, včelí pyl jako surovina pro průmyslové použití.

Třídy výrobků a služeb:
5, 29, 30, 31

(730) **SupraMedEx s.r.o.**, Štěpánská 1742/27, Praha 1, Nové Město, 11000, CZ

(210) **O-588198**

(220) 15.09.2023

(320) 15.09.2023

(540)

Vilgain

(592) Slovní

(511) (5) potravinové a výživové doplňky, včetně doplňků obsahujících vitamíny a aminokyseliny, dietetické přípravky, dietní doplňky stravy, speciální strava pro sportovce, a to stimulanty, energizéry, energetické tyčinky, energetické gely, anabolizéry a NO doplňky, spalovače tuků, proteiny a proteinové přípravky, proteinové potravinové doplňky, potravinové doplňky z proteinového prášku, vitamíny a vitamínové přípravky, smíšené vitamínové přípravky, vitamínové tablety, vitamínové a minerální doplňky, přípravky obsahující stopové prvky, vitamínové nápoje, doplňky zdravé výživy vyrobené převážně z vitamínů, tekuté výživové doplňky, tekuté bylinné doplňky, tekuté vitamínové doplňky, potravinové doplňky s kreatinem, antioxidanty, kofeinové přípravky ke stimulaci, kloubní výživa, rybí tuk, přípravky na podporu trávení, přípravky na podporu testosteronu, přípravky na podporu spánku, dietetické doplňky pro sportovce, výtažky (extrakty) pro zvláštní výživu, a to rostlinné a bylinné výtažky, výtažky z ovoce, výtažky ze živočichů a mořských živočichů, umělá sladidla přizpůsobená pro diabetiky, kojenecká výživa, potravní doplňky ze syrovátkových bílkovin, kaseinové doplňky stravy, potravinové doplňky obsahující aminokyseliny, kolagen pro léčebné účely, antioxidační doplňky, bylinné doplňky, kofeinové přípravky ke stimulaci, l-karnitin ke snižování tělesné hmotnosti, přípravky ke snížení hladiny tuků v krvi, kapky z rybiho tuku, aminokyseliny pro léčebné účely, psychomotorické stimulanty, probiotické doplňky, dietetická vláknina, trávicí enzymy, glukóza pro

léčebné účely, bílkovinné doplňky stravy, vitamínové přípravky jako doplňky stravy, energetické tyčinky nahrazující jídlo jakožto doplňky stravy, doplňky stravy pro neléčebné účely, kanabidiol pro léčebné účely, zubní přípravky a výrobky a léčebné zubní pasty, kalhotky menstruační, menstruační vložky, dezinfekční ubrousky, náplasti, kinezio tejp; (25) oděvy, sportovní oděvy, kapuce (oblečení), ponča, kukly, halenky, šaty, kostýmy, kalhoty, sukně, saka, košile, vesty, kabáty, pláště, pláštěnky, bundy, roláky, svetry, pulovry, oblečení pro volný čas a sport, plavky a plážové oblečení, šortky, trička, tepláky, teplákové soupravy, mikiny, větrovky, sportovní bundy, kombinézy, pánské, dámské a dětské spodní prádlo, noční košile, pyžama, župany, overaly, legíny, kamaše, ponožky, kožené pásky, textilní pásky, sportovní dresy, podkolenky, pracovní oděvy (ochranné), džínové oděvy a prádlo, oděvy z kůže, kožešin a jejich imitací, kravaty, motýlky, šle, šály, šátky, rukavice, obuv, domácí obuv, sportovní obuv, rekreační obuv, tenisky, vysoké boty, holínky, mokasíny, polobotky, střevice, pantofle, bačkory, sandály, kloboučnické zboží všeho druhu, domácí sportovní a rekreační kloboučnické zboží, klobouky, čepice, čapky, čelenky, barety, kšiltky, kšiltovky; (29) pomazánky (neživí), jedlí červi (neživí), pomazánky na bázi luštěnin, humus (cizrnová pomazánka), nízkotučné mléčné pomazánky, sýrové pomazánky, sušené ovoce, sušené mléko, sušené luštěniny, sušené ořišky, sušené borůvky, jedlá semena (zpracovaná), sušené jedlé houby, směsi ovoce a ořechů, ořechové tyčinky, chipsy na bázi zeleniny, chipsy (bramborové), sušené maso, jedlí mořští červi, neživí, marmeláda, džemy, bujóny, proteinová mléka, mléčné výrobky, mléčné nápoje, mléko, smetana (mléčný výrobek), smetana v prášku, ovocné svačinky, ovocné konzervy, jedlé tuky, tuky na vaření, jedlé oleje a tuky, přepuštěné máslo, hotová zeleninová jídla, hotová jídla z masa, hotová jídla obsahující (převážně) vejce, hotová jídla obsahující převážně mořské plody, zeleninová paštika, masové paštiky, mléčné pomazánky, maso, zpracované ovoce, houby, a zelenina, ořechy a luštěniny, ovocný protlak, rajčatový protlak; (30) energetické a cereální tyčinky (ne jako doplněk stravy), cereálie, kaše a müsli, káva, čaj, medy, sirupy (pro kuchařské účely), omáčky (ne na bázi mléka), čokoládové pomazánky, čokoládové pomazánky s ořišky, příchutě a přísady do potravin a nápojů (jiné než esenciální oleje), vložky (cereální výrobky), sušené koření, sušené těstoviny, sušené byliny (pro kuchařské účely), müsli tyčinky, sladké tyčinky, chipsy vyrobené z obilnin, sušenky, yorkshirské pudinky (nákypy), čokoláda, bobulovité ovoce obalené v čokoládě, pralinky, preclíky, cukr, přírodní sladidla, sladké polevy a náplně, výrobky z včelích produktů (nikoliv k lékařským účelům a jako potravinový doplněk), dochucovadla, med, umělá sladidla pro kulinářské účely, koření, mouka, kvásek, hotové směsi na pečení, kypřicí prášek, kakao, ovocné čaje, ocet, hotová jídla z rýže, hotová pizozová jídla, hotová jídla obsahující převážně těstoviny, hotová nudlová jídla pro batolata, těstoviny, rýže, nudle, trvanlivé pečivo, mražené pečivo, slané pečivo, plněné pečivo, suchary, kečup, hořčice, sójová omáčka, chilli omáčka, rajčatová omáčka, pesto (omáčka), horká čokoláda, veganská horká čokoláda, hotové kávové nápoje, nápoje na bázi čaje, maltodextriny k výživě (jiné než léčebné), potravinářská glukóza v prášku.

Třídy výrobků a služeb:

5, 25, 29, 30

(730) **Vilgain s.r.o.**, Smetanova 1022/19, Brno, Veveří, 60200, CZ

(740) INPARTNERS GROUP, Mgr. Jan Brauner LL.M., advokát, Tuřanka 1519/115a, Brno, Slatina, 62700

(210) **O-588204**
(220) 15.09.2023
(320) 15.09.2023
(540)



(593) Obrazová
(511) (37) mytí vozidel; (39) parkování automobilů a pronájem parkovacích míst.
Třídy výrobků a služeb:
37, 39
(591) Barevná
(730) **Palác Fénix, a.s.**, Václavské náměstí 802/56, Praha 1, Nové Město, 11000, CZ
(740) Mgr. Martin Sadílek, Václavské náměstí 802/56, Praha 1, Nové Město, 11000

(210) **O-588206**
(220) 15.09.2023
(320) 15.09.2023
(540)

ODKOLEKCE

(592) Slovní
(511) (16) papír, lepenka a výrobky z těchto materiálů, a to tiskoviny, knihy, katalogy, fotografie, obrazy, pohlednice, plakáty, tiskoviny k uměleckým předmětům, upomínkové předměty z papíru; (35) reklamní, inzertní a propagační činnost; (41) nakladatelská a vydavatelská činnost, výchovná, školící a zábavní činnost, vernisáže, výstavy kulturní a vzdělávací, pořádání a organizace výstav ke kulturním a vzdělávacím účelům, pořádání kulturních a společenských akcí, agenturní činnost v oblasti kultury, zprostředkování v oblasti kultury, klubové služby (výchovné, zábavní, umělecké, kulturní).
Třídy výrobků a služeb:
16, 35, 41
(730) **Odkolek Lucie Frederika, B.A.**, Kubišova 919/19, Praha 8, Libeň, 18200, CZ

(210) **O-588209**
(220) 15.09.2023
(320) 15.09.2023
(540)



(593) Obrazová
(511) (37) mytí vozidel; (39) parkování automobilů a pronájem parkovacích míst.
Třídy výrobků a služeb:
37, 39
(591) Barevná
(730) **Palác Fénix, a.s.**, Václavské náměstí 802/56, Praha 1, Nové Město, 11000, CZ
(740) Mgr. Martin Sadílek, Václavské náměstí 802/56, Praha 1, Nové Město, 11000

(210) **O-588210**
(220) 15.09.2023
(320) 15.09.2023
(540)



(593) Obrazová
(511) (37) mytí vozidel; (39) parkování automobilů a pronájem parkovacích míst.
Třídy výrobků a služeb:
37, 39
(591) Barevná
(730) **Palác Fénix, a.s.**, Václavské náměstí 802/56, Praha 1, Nové Město, 11000, CZ
(740) Mgr. Martin Sadílek, Václavské náměstí 802/56, Praha 1, Nové Město, 11000

(210) **O-588211**
(220) 15.09.2023
(320) 15.09.2023
(540)



(593) Obrazová
(511) (37) mytí vozidel; (39) parkování automobilů a pronájem parkovacích míst.

Třídy výrobků a služeb:
37, 39

(591) Barevná
(730) **Palác Fénix, a.s.**, Václavské náměstí 802/56, Praha 1, Nové Město, 11000, CZ
(740) Mgr. Martin Sadílek, Václavské náměstí 802/56, Praha 1, Nové Město, 11000

(210) **O-588221**
(220) 16.09.2023
(320) 16.09.2023
(540)



(593) Obrazová
(511) (29) nealkoholický vaječný likér, mléčné výrobky a jejich náhražky, mléčné koktejly; (32) nealkoholické hořké likéry, nealkoholické aperitivy, nealkoholické koktejly, nealkoholické ovocné nebo zeleninové koktejly, báze pro nealkoholické koktejly, koktejly na bázi nealkoholického piva, nealkoholické nápoje na bázi medu, nízkokalorické nealkoholické nápoje, nealkoholické ovocné nápoje, nealkoholické nápoje, nealkoholické perlivé nápoje, nealkoholické sladové nápoje, nesycené nealkoholické nápoje, koly (nealkoholické nápoje), ovocné šťávy (nealkoholické nápoje), ovocné sirupovité nápoje, nealkoholické, nealkoholické ochucené sycené nápoje, nealkoholické nápoje z ovocných šťáv, koktejly na bázi piva; (33) alkoholické nápoje (s výjimkou piva), likéry, peprmintové likéry, mentolové likéry, hořké likéry, bylinné likéry, bitters (hořké likéry), likéry na bázi kávy, aperitivy, aperitivy se základem z destilovaných alkoholických lihovin, anýzovka, alkoholové výtažky, alkoholické nápoje na bázi kávy, alkoholické nápoje na bázi čaje, alkoholické koktejlíkové nápoje ovocné, alkoholické nápoje z ovoce, alkoholické nápoje obsahující ovoce, alkoholické nápoje z rýže, předpřipravené alkoholické nápoje, silné alkoholické nápoje, alkoholické nápoje (lihoviny), digestiva (likéry a lihoviny), anýzový likér, alkoholické hořké aperitivy, aperitivy na bázi vína, aperitivy na bázi lihovin, arak, brandy na vaření, brandy, curaçao (pomerančový likér), curaçao, alkoholické ovocné extrakty, extrakty destilovaných lihovin, gin, griotka, alkoholické koktejly, hotové vinné koktejly, hotové alkoholické koktejly, alkoholické koktejly s obsahem mléka, alkoholické koktejly v podobě chlazené želatiny, medovina,

ochucené povzbuzující pálenky, povzbuzující pálenky ochucené výtažky z japonské švestky (umeshu), povzbuzující pálenky ochucené výtažky z borových jehlic (matsuba-zake), neera (alkoholický nápoj z cukrové třtiny), rum, rum ze šťávy z cukrové třtiny, nápoje na bázi rumu, rum s přídavnými vitaminy, rumový punč, míchaná whisky, whisky, sladová whisky, likéry se smetanou.

Třídy výrobků a služeb:
29, 32, 33

(591) Barevná
(730) **D.Walker distillery s.r.o.**, Nepomuckých 780/13, Praha 9, Letňany, 19900, CZ

(210) **O-588237**
(220) 18.09.2023
(320) 18.09.2023
(540)



(593) Obrazová
(511) (9) magnety, magnetizéry a demagnetizéry; (14) klíčenky (drobné předměty nebo přívěšky); (16) grafické tisky, nástěnné ozdoby z papíru, bloky (kancelářské potřeby), bloky (papírnické výrobky), ilustrované poznámkové bloky, nálepky, papírové plakáty, plakáty, pohlednice, poznámkové bloky, samolepky, tiskárenské výrobky, kartonové podtácky; (18) batohy, brašny přes rameno, cestovní tašky, nákupní tašky, plátěné nákupní tašky, plátěné tašky; (21) hrnky vyrobené z keramického materiálu, keramické hrnky, láhve na pití; (25) čepice, čepice s kšiltem, ponožky, trička, trička s potiskem, trička (s krátkým rukávem), chlapecké oděvy, svetry (oděvy), mikiny s kapucí, mikiny; (28) skládací puzzle, puzzle.

Třídy výrobků a služeb:
9, 14, 16, 18, 21, 25, 28

(730) **Artiseme s.r.o.**, Lázeňská 485/2, Praha 1, Malá Strana, 11800, CZ
(740) **KOREJZOVÁ LEGAL v.o.s.**, JUDr. Petra Sauvage de Brantes, advokátka, Korunní 810/104, Praha 10, Vinohrady, 10100

(210) **O-588238**
(220) 18.09.2023
(320) 18.09.2023
(540)

The Lennon Wall

(593) Obrazová
(511) (9) magnety, magnetizéry a demagnetizéry; (14) klíčenky (drobné předměty nebo přívěsky); (16) grafické tisky, nástěnné ozdoby z papíru, bloky (kancelářské potřeby), bloky (papírnické výrobky), ilustrované poznámkové bloky, nálepky, papírové plakáty, plakáty, pohlednice, poznámkové bloky, samolepky, tiskárenské výrobky, kartonové podtácky; (18) batohy, brašny přes rameno, cestovní tašky, nákupní tašky, plátěné nákupní tašky, plátěné tašky; (21) hrnky vyrobené z keramického materiálu, keramické hrnky, láhve na pití; (25) čepice, čepice s kšiltem, ponožky, trička, trička s potiskem, trička (s krátkým rukávem), chlapecké oděvy, svetry (oděvy), mikiny s kapucí, mikiny; (28) skládací puzzle, puzzle.

Třídy výrobků a služeb:

9, 14, 16, 18, 21, 25, 28

(730) **Artiseme s.r.o.**, Lázeňská 485/2, Praha 1, Malá Strana, 11800, CZ
(740) **KOREJZOVÁ LEGAL v.o.s.**, JUDr. Petra Sauvage de Brantes, advokátka, Korunní 810/104, Praha 10, Vinohrady, 10100

(210) **O-588253**
(220) 19.09.2023
(320) 19.09.2023
(540)



(593) Obrazová
(511) (11) chladicí jednotky, chladicí zařízení, topné jednotky, topná zařízení, teplovzdušná topná zařízení, trubkové topné a chladicí prvky, topné a chladicí instalace do interiéru; (35) maloobchodní, velkoobchodní a on-line maloobchodní služby zaměřené na výrobky: chladicí jednotky, chladicí zařízení, topné jednotky, topná zařízení, teplovzdušná topná zařízení, trubkové topné a chladicí prvky, topné a chladicí instalace do interiéru, online inzerce v počítačové síti, propagace prodeje, šíření reklamních a propagačních materiálů, organizování akcí, výstav, prodejních trhů a přehlídek pro obchodní, propagační a reklamní účely, prezentace výrobků v komunikačních médiích pro účely maloobchodu, reklama a marketing; (37) opravy a instalace topných a chladicích systémů a jednotek.

Třídy výrobků a služeb:

11, 35, 37

(730) **SUNPOWER s.r.o.**, Václavská 40, Jindřichův Hradec, Jindřichův Hradec III, 37701, CZ
(740) artpatent, advokátní kancelář s.r.o., Dukelských hrdinů 976/12, Praha 7, Holešovice, 17000

(210) **O-588265**
(220) 19.09.2023
(320) 19.09.2023
(540)

PROMUZIKU

(593) Obrazová
(511) (9) počítačový hardware, počítačový software, stahovatelné softwarové aplikace, elektronický portál, hudební elektronický portál, digitální mediální servery, přenosné elektronické přístroje a zařízení, nosiče dat, nosiče zvuku, nosiče dat magnetické, záznamové disky, kompaktní disky (audio-video), kompaktní optické disky (CD Rom), stahovatelné hudební soubory, digitální hudba ke stažení, stahovatelné elektronické publikace, záznamová zařízení pro nosiče zvuku a obrazu, DVD a ostatní digitální záznamové nosiče, přehrávací zařízení pro nosiče zvuku a obrazu, digitální zařízení pro streaming médií, mobilní aplikace, podcasty; (35) merchandising, propagační činnost a reklama, on-line maloobchodní služby v oblasti nahrané hudby a nahraných filmů s možností stažení, maloobchodní služby v souvislosti s hudebními nosiči, knihami, elektronickými publikacemi s možností stažení, event marketing (získávání zákazníků pořádáním akcí), partnerský marketing a propojování klientů s ambasadory a partnery, digitální marketing, výroba zvukových záznamů k marketingovým účelům, výroba propagačních videopásek, video disků a audiovizuálních záznamů, návrhy reklamních a marketingových materiálů, navrhování propagačních materiálů, psaní reklamních textů, zpracování textů, vydávání reklamních textů, tvorba reklamních předmětů a reklam; (38) poskytování přístupu k obsahu, webovým stránkám a portálům, poskytování přístupu k platformám nebo portálům na internetu, poskytování uživatelského přístupu k portálům na internetu, poskytování přístupu na internetové portály třetím stranám, zajišťování přístupu na elektronická obchodní místa [portály] na počítačových sítích, digitální přenos dat, digitální přenosy audio a video dat, interaktivní přenos videa po digitálních sítích, přenos digitálního audio a video vysílání přes globální počítačovou síť, elektronický přenos a streaming digitálního mediálního obsahu pro druhé prostřednictvím globálních a místních počítačových sítí, streaming zvukového, vizuálního a audiovizuálního materiálu prostřednictvím globální počítačové sítě; (41) umělecká činnost, hudební produkce, zábava, živá hudba, pobavení, sportovní a kulturní aktivity, kulturní tvorba včetně veřejných vystoupení, pořádání, organizování a prezentace živých představení, organizace a pořádání koncertů, pořádání benefičních koncertů, pořádání festivalů pro zábavní účely, organizování plesů, organizování představení (manažerské služby), plánování a organizování večírků, služby v oblasti prodeje a předprodeje vstupenek, výroba divadelních nebo jiných představení, televizní zábava, výroba rozhlasových a televizních programů, nakladatelská a vydavatelská činnost, výroba audiovizuálních nahrávek, psaní textů a publikování textů, s výjimkou reklamních textů, psaní a skládání písní, psaní blogu, tvorba [psaní] podcastů, poskytování zábavy prostřednictvím podcastů; (42) provoz internetového portálu, provoz internetového hudebního portálu, programování multimediálních aplikací, počítačové vyhledávací služby,

vytváření a modelování 3d animací, tvorba interaktivních a grafických programů, služby DTP studia, poskytování softwaru jako služby pro použití v souvislosti s přenosem, streamingem a stahováním dat, hudby, videí a audiovizuálního obsahu, poskytovatel aplikačních služeb zaměřený na software aplikačních programovacích rozhraní (API) pro jednotlivce, aby mohli nahrávat a prodávat umělecká díla a digitální aktiva na on-line tržišti.

Třídy výrobků a služeb:

9, 35, 38, 41, 42

(730) **Rovenský Eduard**, U Stadionu 275, Velká Bíteš, 59501, CZ

(740) zaeRkováno s.r.o., Vršovické náměstí 111/2, Praha 10, Vršovice, 10100

(210) **O-588295**

(220) 20.09.2023

(320) 20.09.2023

(540)

PADDOCK
TECHNIKA

(593) Obrazová

(511) (7) stavební stroje (silniční), stavební stroje na beton, zvedáky na nákladní automobily, zdvihací plošiny pro nákladní auta, bagry, vykládací jeřáby, portálové jeřáby, věžové jeřáby, nakládací jeřáby, nepojízdné jeřáby, parní válce, vibrační motory, vibrační stroje, vibrační oddělovače (stroje), vibrační síťové třídičky (stroje), beranidla na zarážení pilot, dehtovací stroje, elektrické brusky na řezání dláždění, elektrické vibrátory betonu, míchačky na beton [stroje], míchačky cementu na cementování vrtů, stroje ke značení čar, stroje ke zhuňování, silniční válce; (12) nákladní automobily, nákladní vozidla; (35) propagace prodeje, obchodní propagace, propagace a reklama; (37) stavební stroje a zařízení (pronájem -), budování staveb, budování podzemních šachet, budování základů přehrad, budování základů inženýrských staveb.

Třídy výrobků a služeb:

7, 12, 35, 37

(591) Barevná

(730) **V&V machinery s.r.o.**, Rybná 716/24, Praha 1, Staré Město, 11000, CZ

(740) Advokátní kancelář - Mgr. Petr Žižka, LL.M., Mgr. Petr Žižka LL.M., Sedláčkova 209/16, Plzeň, Vnitřní Město, 30100

(210) **O-588302**

(220) 20.09.2023

(320) 20.09.2023

(540)



(593) Obrazová

(511) (18) tašky (sportovní), sportovní vaky; (25) sportovní oblečení, sportovní dresy, sportovní legíny, sportovní podprsenky, obuv sportovní, sportovní tílka, sportovní bundy, oděvy pro sport, atletické úbory, cvičební úbory, kostýmy, baletní kostýmy, sukňové kostýmy, dámské kostýmy, taneční kostýmy; (41) trénování sportů, sportovní výcvik, organizování sportování a sportovních akcí, školení učitelů sportu, soudcování ve sportu, organizování sportovní výuky, služby sportovní výuky, organizace sportovních soutěží, pořádání sportovních soutěží, provozování sportovních táborů, služby sportovních areálů, služby sportovních klubů, organizování sportovních činností a sportovních soutěží, pořádání sportovních turnajů, pořádání sportovních kurzů, produkce sportovních akcí, sportovní a kulturní aktivity, vedení živých sportovních akcí, poskytování informací o sportovcích, pořádání komunitních sportovních akcí, zábavní služby týkající se sportu, služby v oblasti trénování sportů, trénink a instruktáž, služby v oblasti sportovního vzdělávání, výchova, vzdělávání, zábava a sportovní činnost, vydávání a publikace časopisů, elektronické online publikace periodik a knih.

Třídy výrobků a služeb:

18, 25, 41

(591) Barevná

(730) **Česká twirlingová škola z.s.**, Novoškolská 696/2, Praha 9, Vysočany, 19000, CZ

(740) Mgr. PETR ŽIŽKA, LL.M., advokátní kancelář, Mgr. Petr Žižka LL.M., Sedláčkova 209/16, Plzeň, Vnitřní Město, 30100

(210) **O-588303**
(220) 20.09.2023
(320) 20.09.2023
(540)



(593) Obrazová
(511) (18) tašky (sportovní), sportovní vaky; (25) sportovní oblečení, sportovní dresy, sportovní legíny, sportovní podprsenky, obuv sportovní, sportovní tílka, sportovní bundy, oděvy pro sport, atletické úbory, cvičební úbory, kostýmy, baletní kostýmy, sukňové kostýmy, dámské kostýmy, taneční kostýmy; (41) trénování sportů, sportovní výcvik, organizování sportování a sportovních akcí, školení učitelů sportu, soudcování ve sportu, organizování sportovní výuky, služby sportovní výuky, organizace sportovních soutěží, pořádání sportovních soutěží, provozování sportovních táborů, služby sportovních areálů, služby sportovních klubů, organizování sportovních činností a sportovních soutěží, pořádání sportovních turnajů, pořádání sportovních kurzů, produkce sportovních akcí, sportovní a kulturní aktivity, vedení živých sportovních akcí, poskytování informací o sportovních, pořádání komunitních sportovních akcí, zábavní služby týkající se sportu, služby v oblasti trénování sportů, trénink a instruktáž, služby v oblasti sportovního vzdělávání, výchova, vzdělávání, zábava a sportovní činnost, vydávání a publikace časopisů, elektronické online publikace periodik a knih.

Třídy výrobků a služeb:

18, 25, 41

(591) Barevná
(730) Česká twirlingová škola z.s., Novoškolská 696/2, Praha 9, Vysočany, 19000, CZ
(740) Mgr. PETR ŽIŽKA, LL.M., advokátní kancelář, Mgr. Petr Žížka LL.M., Sedláčkova 209/16, Plzeň, Vnitřní Město, 30100

(210) **O-588346**
(220) 22.09.2023
(320) 22.09.2023
(540)

BLU ENERGY

(593) Obrazová
(511) (35) reklama, marketing a propagační služby, reklama on-line, bannerová reklama, reklama na elektronických reklamních tabulích, reklama on-line v počítačové síti; (37) instalační a montážní služby týkající se elektrických spotřebičů všeho druhu, čištění, opravy a údržba elektrických spotřebičů všeho druhu, instalace elektrospotřebičů, instalace bleskosvodů, instalace kotlů, instalace mrazáků, instalace strojů, instalace radiopřijímačů, instalace systémů osvětlení, instalace chladicích přístrojů, instalace audiovizuálního vybavení, instalace elektrického vedení, instalace solárních energetických systémů, instalace systémů větrné energie, instalace a údržba fotovoltaických zařízení, instalace přístrojů pro generování energie, instalace fotovoltaických článků a modulů, instalace a opravy výdejních automatů, instalace, opravy a údržba bojlerového potrubí, instalace systémů na ochranu proti blesku; (39) doprava a přeprava, dodávka a distribuce elektrické energie, distribuce obnovitelné energie, informační a poradenské služby týkající se distribuce energie, distribuce energie pro vytápění a chlazení budov.

Třídy výrobků a služeb:

35, 37, 39

(591) Barevná
(730) Polnický Daniel, č. p. 14, Jičíněves, 50731, CZ

(210) **O-588378**
(220) 23.09.2023
(320) 23.09.2023
(540)

SAHOS
CNC machining centres

(593) Obrazová
(511) (7) obráběcí brusné stroje, obráběcí centra, obráběcí stroje (elektrické), obráběcí stroje na dělení, obráběcí stroje na drážkování, obráběcí stroje na frézování, obráběcí stroje na řezání, krájení nebo stříhání, obráběcí stroje, přesné obráběcí stroje, soustruhy [obráběcí stroje]; (37) servis obráběcích strojů, opravy a údržba strojů a obráběcích strojů na úpravu a zpracování kovů; (40) obrábění částí pro druhé [služby obráběcích dílen].

Třídy výrobků a služeb:
7, 37, 40

- (730) **affa group s.r.o.**, Rudolfovska tř. 207, České Budějovice, České Budějovice 4, 37001, CZ
(740) AB PARTNERS advokátní kancelář s.r.o., Mgr. Petr Bílý LL.M., advokát, Dřevná 382/2, Praha 2, Nové Město, 12800

(210) **O-588396**
(220) 25.09.2023
(320) 25.09.2023
(540)

(210) **O-588395**
(220) 25.09.2023
(320) 25.09.2023
(540)

StressHELP

- (593) Obrazová
(511) (3) parfumerie a vonné přípravky, voňavkářské výrobky, přípravky na mytí pro osobní hygienu a deodoranty pro osobní použití (parfumerie), zubní pasty, ústní vody neléčivé, mýdla pro osobní potřebu, sprchové gely, sprchové krémy, tekutá mýdla, tělové krémové mléko, tělové šampony, toaletní mýdlo, kosmetika a kosmetické přípravky, oleje pro kosmetické účely, oleje pro toaletní účely, parfémovaná tělová mléka (toaletní přípravky), neléčivé vlasové šampony, šampony, vlasové vody, vlasový balzám, krémy (kosmetické); (5) výrobky farmaceutické a parafarmaceutické, léčiva, vitamíny, minerály a stopové prvky, dietní a nutriční přípravky s léčebnými účinky, medicínální sirupy, výtažky z léčivých bylin a kombinované přípravky vitamínů, minerálů, stopových prvků a bylinných výtažků, potravinové doplňky obohacené vitamíny, minerály nebo stopovými prvky s léčebnými účinky, vitamínové přípravky, multivitaminové preparáty, multiminerálové preparáty, bylinné čaje, léčivé byliny (ne čerstvé, ne dekorace), cukrovinky s léčivými přísadami, léčivé pastilky, tabletky a tobolky, kapsle pro léčebné účely, a žvýkačky s léčivými přísadami, dietetické látky upravené pro lékařské účely, dietní potraviny upravené pro lékařské účely, doplňky výživové pro lékařské účely, potravinové doplňky s léčebnými účinky.

Třídy výrobků a služeb:
3, 5

- (730) **SWISS MED Pharmaceuticals a.s.**, Opletalova 921/6, Praha 1, Nové Město, 11000, CZ
(740) JUDr. Aleš Zábřeh, advokát, Na Beránce 57/2, Praha 6, Dejvice, 16000



- (593) Obrazová
(511) (14) šperky, dámské šperky, medailonky (šperky), náhrdelníky (šperky), ozdoby (šperky), náramky (šperky), přívěsky (šperky), amulety (šperky), řetízký (šperky), šperky v podobě korálek, šperky vyrobené ze stříbra, drahé kameny, perly a drahé kovy, jakož i jejich imitace, klenotnické kameny, syntetické kameny (klenoty), klenotnické zboží s ozdobnými kameny, klenotnické zboží s drahými kameny, náušnice; (45) výklad karet.

Třídy výrobků a služeb:

- 14, 45
(730) **Hynčíková Michaela**, Příborská 93, Frýdek-Místek, Zelinkovice, 73942, CZ
(740) Mgr. Petr Vlach, advokát, Guldenerova 547/4, Plzeň, Východní Předměstí, 32600

(210) **O-588397**
(220) 25.09.2023
(320) 25.09.2023
(540)



- (593) Obrazová
(511) (44) ambulantní lékařská péče, diagnostika vizuálních poruch, individuální lékařské konzultační služby poskytované pacientům, informační služby vztahující se ke kontaktním čočkám, laserová operace zraku, lékařské poradenské služby, lékařské vyšetření osob, lékařské zobrazovací služby, lékařský telereporting (lékařské služby), měření zraku (optika), oftalmologické služby, optické zobrazování pro lékařské diagnostické použití, optometrie, poradenské služby v oblasti farmaceutických přípravků, poskytování lékařské pomoci, poskytování lékařského ošetření, screening zraku, služby lékařské péče, služby lékařské kliniky, služby oční optiky v rámci této třídy, služby v oblasti optometrie, telemedicina, testy

zraku, úprava kontaktních čoček, úprava brýlí, uzpůsobování optických čoček, zdravotní péče, zdravotnické služby.

Třídy výrobků a služeb:
44

(591) Barevná

(730) **Páter Lubomír MUDr.**, č. p. 226, Velký Ořechov, 76307, CZ

(740) JUDr. Zdeněk Hromádka, advokát, třída Tomáše Bati 385, Zlín, Louky, 76302

(210) **O-588427**

(220) 26.09.2023

(320) 26.09.2023

(540)

(210) **O-588425**

(220) 26.09.2023

(320) 26.09.2023

(540)



(593) Obrazová

(511) (9) elektronické publikace, elektronická periodika, nosiče dat, multimediální aplikace; (16) tiskárenské výrobky, tiskoviny, periodický a neperiodický tisk, časopisy, fotografie, kalendáře, letáky, reklamní a propagační výrobky z papíru, psací potřeby, razítka; (25) oděvy, trička, kšiltovky; (35) reklamní, propagační a marketingová činnost, nábor politických pracovníků, sestavování politických statistik, průzkum a vyhodnocování trhu, pořádání výstav, veletrhů a propagačních akcí pro obchodní a reklamní účely; (41) kulturní, vzdělávací, sportovní a soutěžní aktivity, vydavatelská činnost, publikační činnost, psaní politických projevů; (42) tvorba software, tvorba prezentací, tvorba multimediálních dokumentů, tvorba aplikací, tvorba elektronických časopisů, periodik a knih katalogů; (45) politické služby, politické poradenství.

Třídy výrobků a služeb:
9, 16, 25, 35, 41, 42, 45

(591) Barevná

(730) **Turoňová Jana JUDr.**, č. p. 48, Bednárec, 37842, CZ

(740) INPARTNERS GROUP, Mgr. Simona Hejdová, advokátka, Tuřanka 1519/115a, Brno, Slatina, 62700



(593) Obrazová

(511) (9) elektronické publikace, elektronická periodika, nosiče dat, multimediální aplikace; (16) tiskárenské výrobky, tiskoviny, periodický a neperiodický tisk, časopisy, fotografie, kalendáře, letáky, reklamní a propagační výrobky z papíru, psací potřeby, razítka; (25) oděvy, trička, kšiltovky; (35) reklamní, propagační a marketingová činnost, nábor politických pracovníků, sestavování politických statistik, průzkum a vyhodnocování trhu, pořádání výstav, veletrhů a propagačních akcí pro obchodní a reklamní účely; (41) kulturní, vzdělávací, sportovní a soutěžní aktivity, vydavatelská činnost, publikační činnost, psaní politických projevů; (42) tvorba software, tvorba prezentací, tvorba multimediálních dokumentů, tvorba aplikací, tvorba elektronických časopisů, periodik a knih katalogů; (45) politické služby, politické poradenství.

Třídy výrobků a služeb:

9, 16, 25, 35, 41, 42, 45

(730) **Turoňová Jana JUDr.**, č. p. 48, Bednárec, 37842, CZ

(740) INPARTNERS GROUP, Mgr. Simona Hejdová, advokátka, Tuřanka 1519/115a, Brno, Slatina, 62700

(210) **O-588435**

(220) 26.09.2023

(320) 26.09.2023

(540)



(593) Obrazová

(511) (16) tištěné knihy, časopisy, noviny a jiná papírová média, tiskoviny všeho druhu v rámci této třídy, papírové propagační materiály; (35) propagační činnost, reklama; (41) vydavatelská a nakladatelská činnost, vydávání odborných vzdělávacích a zábavných zpráv a publikací, vydávání statistických zpráv, informací.

Třídy výrobků a služeb:

16, 35, 41

(730) **Bártová Lucie**, Nad Přehradou 860, Sedlčany, 26401, CZ

(210) **O-588442**

(220) 27.09.2023

(320) 27.09.2023

(540)

HEJBNI KOSTROU

(592) Slovní

(511) (16) tiskoviny, časopisy, tištěné publikace, katalogy, prospekty, fotografie, pohlednice, tiskárenské výrobky, kancelářské potřeby (s výjimkou nábytku), tiskárenské výrobky, papírnické zboží a vzdělávací potřeby (s výjimkou přístrojů), tištěné propagační materiály; (25) oděvy, sportovní oděvy, cvičební oděvy, obuv, sportovní obuv; (41) sportovní aktivity, organizování sportovních akcí, organizace, příprava a pořádání sportovních soutěží, sportovní tábory, organizování sportovních událostí, organizování sportovních turnajů, pořádání sportovních turnajů, kulturní aktivity, vedení živých sportovních akcí, zábavní služby ve formě sportovních událostí, výchova, vzdělávání, zábava a sportovní činnost, pořádání sportovních kurzů, sportovní služby, pronájem sportovních potřeb, pronájem sportovního vybavení a zařízení, výroba rozhlasových programů, organizování festivalů, pořádání festivalů pro kulturní účely, organizování hudební zábavy, organizování hudebních koncertů, výroba hudebních nahrávek, uvádění hudebních koncertů, produkce hudebních koncertů, pořádání soutěží pro kulturní účely, organizování zábavních a kulturních akcí, příprava a pořádání kulturních aktivit.

Třídy výrobků a služeb:

16, 25, 41

(730) **Active Radio a.s.**, Wenzigova 1872/4, Praha 2, Nové Město, 12000, CZ

(740) Advokátní kancelář BŘESKÝ, HEIPLÍK, VOSÁTKA, s.r.o., JUDr.

Ladislav Břeský, advokát, Botičská 1936/4, Praha 2, Nové Město, 12800

(210) **O-588444**

(220) 27.09.2023

(320) 27.09.2023

(540)



(593) Obrazová

(511) (12) dopravní prostředky; (16) časopisy a veškeré publikace; (18) deštníky; (25) oděvy, obuv, pokrývky hlavy; (28) hračky, hry, žertovné předměty; (35) reklamní, marketingové a propagační služby; (36) správa majetku a nemovitostí; (37) stavebnictví; (39) provozování drah, služby týkající se provozu dráhy; (41) pořádání seminářů a konferencí; (45) právní služby, bezpečnostní služby pro fyzickou ochranu hmotného majetku a osob.

Třídy výrobků a služeb:

12, 16, 18, 25, 28, 35, 36, 37, 39, 41, 45

(591) Barevná

(730) **Správa železnic, státní organizace**, Dlážděná 1003/7, Praha 1, Nové Město, 11000, CZ

(210) **O-588445**

(220) 27.09.2023

(320) 27.09.2023

(540)



(593) Obrazová

(511) (12) dopravní prostředky; (16) časopisy a veškeré publikace; (18) deštníky; (25) oděvy, obuv, pokrývky hlavy; (28) hračky, hry, žertovné předměty; (35) reklamní, marketingové a propagační služby; (36) správa majetku a nemovitostí; (37) stavebnictví; (39) provozování drah, služby týkající se provozu dráhy; (41) pořádání seminářů a konferencí; (45) právní služby, bezpečnostní služby pro fyzickou ochranu hmotného majetku a osob.

Třídy výrobků a služeb:

12, 16, 18, 25, 28, 35, 36, 37, 39, 41, 45

(730) **Správa železnic, státní organizace**, Dlážděná 1003/7, Praha 1, Nové Město, 11000, CZ

(210) **O-588446**

(220) 27.09.2023

(320) 27.09.2023

(540)



(593) Obrazová

(511) (12) dopravní prostředky; (16) časopisy a veškeré publikace; (18) deštníky; (25) oděvy, obuv, pokrývky hlavy; (28) hračky, hry, žertovné předměty; (35) reklamní, marketingové a propagační služby; (36) správa majetku a nemovitostí; (37) stavebnictví; (39) provozování drah, služby týkající se provozu dráhy; (41) pořádání seminářů a konferencí; (45) právní služby, bezpečnostní služby pro fyzickou ochranu hmotného majetku a osob.

Třídy výrobků a služeb:

12, 16, 18, 25, 28, 35, 36, 37, 39, 41, 45

(730) **Správa železnic, státní organizace**, Dlážděná 1003/7, Praha 1, Nové Město, 11000, CZ

(210) **O-588455**
(220) 27.09.2023
(320) 27.09.2023
(540)



(593) Obrazová
(511) (35) reklama, propagace, řízení, organizace a administrativa obchodní činnosti, kancelářské práce; (36) pojišťovací služby, uzavírání pojistných smluv a oceňování a odhady pro účely pojištění, záruční služby, informace a konzultace v oblasti pojišťovnictví, finanční služby poskytované pojišťovnami, investiční služby týkající se variabilního pojištění, konzultační služby v oblasti pojišťovnictví, makléřství v oblasti pojištění, pojišťovny, poskytování kaucí, služby týkající se zprostředkování pojištění, správa pojištění, zajišťovací služby, uzavírání pojištění, finanční a peněžní služby a bankovní služby, finanční informace, údaje, poradenské a konzultační služby, investiční služby, finanční převody a transakce a platební služby, financování a poskytování finančních prostředků, finanční odhady, získávání finančních prostředků a finanční sponzorování; (41) vzdělávání, školení, zábava, sportovní a kulturní činnosti.

Třídy výrobků a služeb:
35, 36, 41

(591) Barevná
(730) **Pojišťovna VZP, a.s.**, Lazarská 1718/3, Praha 1, Nové Město, 11000, CZ
(740) Mgr. Jan Starý BBA, advokát, Ovocný trh 573/12, Praha 1, Staré Město, 11000

(210) **O-588456**
(220) 27.09.2023
(320) 27.09.2023
(540)



(593) Obrazová
(511) (35) reklama, propagace, řízení, organizace a administrativa obchodní činnosti, kancelářské práce; (36) pojišťovací služby, uzavírání pojistných smluv a oceňování a odhady pro účely pojištění, záruční služby, informace a konzultace v oblasti pojišťovnictví, finanční služby poskytované

pojišťovnami, investiční služby týkající se variabilního pojištění, konzultační služby v oblasti pojišťovnictví, makléřství v oblasti pojištění, pojišťovny, poskytování kaucí, služby týkající se zprostředkování pojištění, správa pojištění, zajišťovací služby, uzavírání pojištění, finanční a peněžní služby a bankovní služby, finanční informace, údaje, poradenské a konzultační služby, investiční služby, finanční převody a transakce a platební služby, financování a poskytování finančních prostředků, finanční odhady, získávání finančních prostředků a finanční sponzorování; (41) vzdělávání, školení, zábava, sportovní a kulturní činnosti.

Třídy výrobků a služeb:
35, 36, 41

(591) Barevná
(730) **Pojišťovna VZP, a.s.**, Lazarská 1718/3, Praha 1, Nové Město, 11000, CZ
(740) Mgr. Jan Starý BBA, advokát, Ovocný trh 573/12, Praha 1, Staré Město, 11000

(210) **O-588457**
(220) 27.09.2023
(320) 27.09.2023
(540)



(593) Obrazová
(511) (35) reklama, propagace, řízení, organizace a administrativa obchodní činnosti, kancelářské práce; (36) pojišťovací služby, uzavírání pojistných smluv a oceňování a odhady pro účely pojištění, záruční služby, informace a konzultace v oblasti pojišťovnictví, finanční služby poskytované pojišťovnami, investiční služby týkající se variabilního pojištění, konzultační služby v oblasti pojišťovnictví, makléřství v oblasti pojištění, pojišťovny, poskytování kaucí, služby týkající se zprostředkování pojištění, správa pojištění, zajišťovací služby, uzavírání pojištění, finanční a peněžní služby a bankovní služby, finanční informace, údaje, poradenské a konzultační služby, investiční služby, finanční převody a transakce a platební služby, financování a poskytování finančních prostředků, finanční odhady, získávání finančních prostředků a finanční sponzorování; (41) vzdělávání, školení, zábava, sportovní a kulturní činnosti.

Třídy výrobků a služeb:
35, 36, 41

(591) Barevná
(730) **Pojišťovna VZP, a.s.**, Lazarská 1718/3, Praha 1, Nové Město, 11000, CZ
(740) Mgr. Jan Starý BBA, advokát, Ovocný trh 573/12, Praha 1, Staré Město, 11000

(210) **O-588458**
(220) 27.09.2023
(320) 27.09.2023
(540)

PVZP

- (593) Obrazová
(511) (35) reklama, propagace, řízení, organizace a administrativa obchodní činnosti, kancelářské práce; (36) pojišťovací služby, uzavírání pojistných smluv a oceňování a odhady pro účely pojištění, záruční služby, informace a konzultace v oblasti pojišťovnictví, finanční služby poskytované pojišťovnami, investiční služby týkající se variabilního pojištění, konzultační služby v oblasti pojišťovnictví, makléřství v oblasti pojištění, pojišťovny, poskytování kaucí, služby týkající se zprostředkování pojištění, správa pojištění, zajišťovací služby, uzavírání pojištění, finanční a peněžní služby a bankovní služby, finanční informace, údaje, poradenské a konzultační služby, investiční služby, finanční převody a transakce a platební služby, financování a poskytování finančních prostředků, finanční odhady, získávání finančních prostředků a finanční sponzorování; (41) vzdělávání, školení, zábava, sportovní a kulturní činnosti.

Třídy výrobků a služeb:

35, 36, 41

- (591) Barevná
(730) **Pojišťovna VZP, a.s.**, Lazarská 1718/3, Praha 1, Nové Město, 11000, CZ
(740) Mgr. Jan Starý BBA, advokát, Ovocný trh 573/12, Praha 1, Staré Město, 11000

(210) **O-588459**
(220) 27.09.2023
(320) 27.09.2023
(540)

PVZP

- (592) Slovní
(511) (35) reklama, propagace, řízení, organizace a administrativa obchodní činnosti, kancelářské práce; (36) pojišťovací služby, uzavírání pojistných smluv a oceňování a odhady pro účely pojištění, záruční služby, informace a konzultace v oblasti pojišťovnictví, finanční služby poskytované pojišťovnami, investiční služby týkající se variabilního pojištění, konzultační služby v oblasti pojišťovnictví, makléřství v oblasti pojištění, pojišťovny, poskytování kaucí, služby týkající se zprostředkování pojištění, správa pojištění, zajišťovací služby, uzavírání pojištění, finanční a peněžní služby a bankovní služby, finanční informace, údaje, poradenské a konzultační služby, investiční služby, finanční převody a transakce a platební služby, financování a poskytování finančních prostředků, finanční odhady, získávání finančních prostředků a finanční sponzorování; (41) vzdělávání, školení, zábava, sportovní a kulturní činnosti.

Třídy výrobků a služeb:

35, 36, 41

- (730) **Pojišťovna VZP, a.s.**, Lazarská 1718/3, Praha 1, Nové Město, 11000, CZ
(740) Mgr. Jan Starý BBA, advokát, Ovocný trh 573/12, Praha 1, Staré Město, 11000

(210) **O-588468**
(220) 27.09.2023
(320) 27.09.2023
(540)

nols

- (592) Slovní
(511) (9) ponožky na ochranu před úrazy, ozářením nebo ohněm; (10) ponožky na křečové žíly, elastické ponožky k lékařskému použití, protetické ponožky na končetiny, ponožky pro diabetiky, kompresní ponožky do letadla, kompresní ponožky pro léčebné nebo terapeutické účely, kompresní ponožky jako prevence proti hluboké žilní trombóze; (25) ponožky, sportovní ponožky, vlněné ponožky, ponožky, punčochy, tenisové ponožky, kotníčkové ponožky, pánské ponožky, punčochové ponožky, prstové ponožky, protiskluzové ponožky, nepromokavé ponožky, termo ponožky, japonské ponožky (tabi), ponožky zabraňující pocení, ponožky do obuvi, klínky pro nízké ponožky [části oděvů], ponožky na spaní.

Třídy výrobků a služeb:

9, 10, 25

- (730) **Prezidi s.r.o.**, Komenského náměstí 1518/5, Říčany, 25101, CZ

(210) **O-588469**
(220) 27.09.2023
(320) 27.09.2023
(540)

Mamio

- (592) Slovní
(511) (9) mobilní aplikace, aplikace ke stažení pro použití s mobilními zařízeními, software a aplikace pro mobilní zařízení, mobilní aplikace ke stažení pro použití s nositelnými počítačovými zařízeními, aplikační software pro mobilní zařízení, aplikační software pro mobilní telefony, software pro komunikaci, vytváření sítí a sociální sítě, sociální software, aplikační software pro služby sociálních sítí přes internet; (35) propagace; (38) komunikace prostřednictvím mobilního telefonu, fóra (chatové místnosti) pro sociální sítě, elektronická komunikace prostřednictvím chatových místností, konferenčních linek a internetových fór, poskytování přístupu k multimediálnímu obsahu on-line, vysílání audiovizuálního a multimediálního obsahu prostřednictvím internetu, přenos multimediálního obsahu prostřednictvím internetu; (41) poskytování vzdělávání; (45) seznamovací služby poskytované prostřednictvím sociálních sítí, služby v oblasti seznamování prostřednictvím počítače, služby navazování sociálních kontaktů na internetu, hlídání dětí.

Třídy výrobků a služeb:

9, 35, 38, 41, 45

- (730) **Kindr s.r.o.**, Českomalínská 776/25, Praha 6, Bubeneč, 16000, CZ
(740) **MAAARS advokáti s.r.o.**, Kubelíkova 1089/22, Praha 3, Žižkov, 13000

(210) **O-588470**
(220) 27.09.2023
(320) 27.09.2023
(540)

nols

- (593) Obrazová
(511) (35) propagační, reklamní a inzertní činnost, komerční informační kancelář, reklamní agentura, předvádění zboží, prezentace výrobků v komunikačních médiích, aktualizování reklamních materiálů, rozšiřování a zaslání

reklamních materiálů, vydávání reklamních textů, rozhlasová a televizní reklama, organizace a pořádání výstav ke komerčním a reklamním účelům, příprava elektronických pozvánek, prezentace uživatelů na stránkách world wide web v počítačové síti internet, činnost organizačních a ekonomických poradců, ekonomické prognózy, systematizace informací do počítačové databáze, obchodní průzkum, průzkum trhu, internetový prodej reklamy a inzerce, služby a poradenství v obchodní činnosti, marketingové studie, organizační poradenství, zprostředkování obchodních kontaktů, provádění obchodních operací, komerční využití internetu v oblastech komerčních internetových médií a vyhledávacích služeb, on-line inzerce, shromažďování, poskytování, třídění, překlad nebo jiné zpracování obchodních nebo podnikatelských informací včetně vytváření, zpracování a třídění dat v rámci databází; (41) nakladatelství a vydavatelství periodických a neperiodických publikací v tištěné i elektronické podobě, pořádání kulturních, zábavních, vzdělávacích a sportovních akcí, pořádání výstav ke kulturním nebo vzdělávacím účelům, pořádání a vedení konferencí, kongresů a sympozií, pořádání a uvádění koncertů, poskytování informací v oblasti zábavy, rekreačních aktivit a vzdělávání, činnost knižních klubů, tvorba pořadů pro rozhlasové a televizní vysílání, ediční činnost, publikační činnost, nahrávání nosičů zvukových nebo obrazově zvukových, rezervace a předprodej vstupenek na výstavy a na divadelní, filmová, hudební a jiná umělecká představení, rezervace a předprodej vstupenek na kulturní, zábavní, vzdělávací a sportovní akce, tvorba elektronických časopisů, periodik, knih; (42) tvorba software, programování internetových databázových systémů a internetových aplikací, programování multimediálních aplikací, vytváření a modelování 3D animací, interaktivní a grafické programy (tvorba), tvorba multimediálních dokumentů, prezentací, aplikací, katalogů, konstrukce www prezentací a řešení www serverů, počítačové animace a vizualizace (tvorba), programové projekty (tvorba), tvorba informačních databází.

Třídy výrobků a služeb:

35, 41, 42

(591) Barevná

(730) **TICKETSTREAM s.r.o.**, Vladimírova 567/11, Praha 4, Nusle, 14000, CZ

(210) **O-588479**

(220) 28.09.2023

(320) 28.09.2023

(540)



(593) Obrazová

(511) (37) stavebnictví, stavební dozor, poradenské služby ve stavebnictví; (42) inženýrská činnost ve stavebnictví, projektová činnost ve výstavbě, inženýrské práce (expertízy), kontrola budov (expertízy), příprava projektových posudků, znalecké posudky ve stavebnictví, odborné služby v oblasti statiky průmyslových, občanských a sportovních staveb, odborné služby v oblasti statiky ocelových a dřevěných konstrukcí pozemních a inženýrských staveb, stavební technické a statické průzkumy, provádění technických projektových studií pro stavební projekty.

Třídy výrobků a služeb:

37, 42

(591) Barevná

(730) **STATIC Solution s.r.o.**, Oldřichovice 923, Třinec, 739 61, CZ

(740) Ing. Kateřina Gregorová, Sokolská třída 966/22, Ostrava, Moravská Ostrava, 702 00

(210) **O-588480**

(220) 28.09.2023

(320) 28.09.2023

(540)

Mironet shop, který máte rádi.

(592) Slovní

(511) (35) reklamní, marketingové a propagační služby.

Třídy výrobků a služeb:

35

(730) **Mironet.cz a.s.**, Nad Kajetánkou 1478/26, Praha 6, Břevnov, 16900, CZ

(210) **O-588484**

(220) 27.09.2023

(320) 27.09.2023

(540)

ABSA YOUR STORY MATTERS

(592) Slovní

(511) (9) přístroje a nástroje vědecké, výzkumné, navigační, geodetické, fotografické, kinematografické, audiovizuální, optické, přístroje a nástroje pro vážení, měření, signalizaci, detekci, testování, inspekci, záchranu a výuku, zařízení a přístroje pro vedení, přepínání, přeměnu, akumulaci, regulaci nebo řízení distribuce nebo použití elektrického proudu, zařízení a nástroje pro záznam, přenos, reprodukci nebo zpracování zvuku, obrazu nebo dat, média se záznamem a stahovatelná média, počítačový software, prázdná digitální nebo analogová záznamová a úložná média, mechanismy pro zařízení uváděná do chodu vhozením mincí, registrační pokladny, výpočetní zařízení, počítače a periferní zařízení počítačů, obleky na potápění, potápěčské masky, špunty do uší na potápění, skřípce na nos pro potápěče a plavce, potápěčské rukavice, dýchací přístroje pro plavání pod vodou, hasicí přístroje, stahovatelné počítačové aplikace, software umělé inteligence pro oblast zdravotní péče, software pro strojové učení pro oblast zdravotní péče, stahovatelné počítačové aplikace pro použití ve finančních službách, software týkající se řízení finančních transakcí, počítačový software k provozování elektronického obchodu, který umožňuje svým uživatelům provádět elektronické transakce prostřednictvím globální počítačové sítě, software pro zasilání elektronických upozornění a upomínek prostřednictvím internetu, počítačový software pro správu financí, počítačový software pro finančnictví, platební software, přístroje pro příjem hotovostních plateb, přístroje pro elektronické finanční transakce, mechanismy pro předplacené přístroje, stroje pro provádění finančních transakcí na dálku, automatické přístroje a zařízení na kontrolu přístupu, přístroje pro zabezpečení dat, software k vytváření virtuálních obrazů, strojově čitelná zařízení pro bezhotovostní platební systémy, automatické systémy na kontrolu přístupu, počítačové komunikační software umožňující zákazníkům přístup k informacím o bankovním účtu a provádění bankovních obchodů, rozhraní pro počítače, software virtuálního asistenta; (16) papír a lepenka, tiskoviny, potřeby pro vazbu knih, fotografie (tištěné), papírové zboží a kancelářské potřeby, s výjimkou nábytku, lepidla pro kancelářské potřeby nebo pro domácnost, potřeby pro rýsování a kreslení a potřeby pro umělce, malířské štětce (výtvarné potřeby), učební pomůcky (s výjimkou zařízení), plastové archy, fólie, tašky a sáčky na balení a obalování, tiskařské typy, štočky, tiskoviny představující peněžní hodnotu nebo pro finanční účely, tištěné finanční doklady, tištěné příručky finančním plánováním, tištěné publikace týkající se finančních služeb, informační bulletiny týkající se finančních záležitostí; (35) propagace, služby v oblasti obchodního managementu, obchodní organizace a obchodní administrativy, služby v oboru kancelářských prací, nabídka prodeje a maloobchodní a velkoobchodní prodej výše uvedených výrobků ve třídách 9 a 16, maloobchodní a velkoobchodní služby, včetně online maloobchodních služeb, týkající se výše uvedených výrobků ve třídách 9 a 16, služby finančního auditu, sestavování informací pro podnikatelské subjekty a sestavování obchodních informací, sběr obchodních informací, poskytování informací vztahujících se k obchodu, účetnictví, příprava účtů a účetních výkazů, daňové služby, počítačová příprava výplatních listin, poradenské služby týkající se mezd, služby přípravy výplatních listin, fakturace, obchodní administrativy a obchodní konzultační služby, sestavování katalogů informací pro přístup a prohlížení zákazníky, shromažďování různého zboží ve prospěch ostatních, aby si mohli zákazníci toto zboží pohodlně prohlédnout a nakoupit, analýza reakcí zákazníků, poskytování poradenství v souvislosti se spotřebním zbožím, doporučování spotřebitelských výrobků, služby odměňovacích programů, věrnostní služby pro spotřebitele pro komerční, propagační a/nebo reklamní účely, řízení věrnostních programů zahrnujících slevy nebo pobídky, charitativní služby, a to řízení obchodní činnosti a obchodní administrativy, charitativní služby, a to organizování a vedení dobrovolnických programů a veřejně

prospěšných projektů (manažerské služby), charitativní služby, a to nábor, organizování a nasazování dobrovolníků, zajišťování propagace dobročinných akcí, rozvoj a koordinace dobrovolnických projektů pro charitativní organizace (manažerské služby), propagační služby, a to propagace charitativních organizací jiných osob, charitativní služby, a to koordinace nepeněžních příspěvků charitativním a neziskovým organizacím (manažerské služby), služby podpory povědomí o přínosech změn v oblasti péče o zdraví, wellness a výživy v každodenním životě, umožňující podnikům zvýšit produktivitu a snížit náklady na zdravotní péči, profesní poradenství a profesní konzultační služby, služby kariérního poradenství a kariérního plánování, služby zprostředkování zaměstnání, nábor zaměstnanců; (36) finanční, peněžní a bankovní služby, pojišťovací služby, služby nemovitostní (realitní služby), zprostředkování nebo zařizování finančních transakcí, finanční poradenské služby, služby v oblasti obchodního bankovníctví, elektronické transakce debetní kartou, elektronické kreditní transakce, služby on-line finančních transakcí, finanční převody a transakce a platební služby, služby elektronického bankovníctví, provádění bezhotovostního platebního styku, zpracování plateb, realizování plateb pro banky, automatizované platební služby, správa plateb, bezkontaktní platební služby, služby zpracování plateb věrnostního programu, poskytování peněžních a jiných slev v rámci věrnostního programu pro zákazníky, vydávání hodnotových poukázek v souvislosti s věrnostními programy pro zákazníky, pořádání dobročinných sbírek, získávání finančních prostředků, charitativní služby, jmenovitě finanční služby, investice fondů pro charitativní účely, poskytování informací vztahujících se k získávání finančních prostředků na charitativní účely, získávání finančních prostředků na charitativní účely prostřednictvím vyčlenění části klientských poplatků pro klientem zvolenou charitativní organizaci, služby získávání finančních prostředků na charitativní účely prostřednictvím webové stránky, na které dárci hledají a provádějí peněžní dary konkrétním charitativním organizacím nebo projektům, získávání prostředků na charitativní účely formou zábavních akcí; (38) telekomunikační služby, poskytování přístupu do počítačových databází, počítačové komunikační služby a služby mobilní komunikace, poskytování on-line fór, poskytování on-line chatových místností pro přenos zpráv a multimedialního obsahu mezi uživateli, služby elektronických zpráv v reálném čase (instant messaging), služby internetového portálu, služby internetového portálu pro účely usnadnění bankovních nebo finančních transakcí; (39) přeprava, balení a skladování zboží, organizování cest, přeprava peněz, pronájem automobilů; (41) školení, vyučování, vzdělávání, zábava, sportovní a kulturní aktivity, charitativní služby v oblasti vzdělávání, charitativní vzdělávací služby, včetně poskytování akademického poradenství a vzdělávacích a školicích služeb, příprava a pořádání zábavních, sportovních a vzdělávacích akcí pro charitativní účely, koučování a školicí služby, služby životního koučinku, koučink vztahující se k financím, poskytování skupinového koučinku a osobních vzdělávacích fór, služby mentoringu (vzdělávací a školicí služby), služby obchodního mentoringu, mentoring a podpůrné služby v rámci mentoringu, vzdělávací kurzy v oblasti financí, odborné vzdělávání v oblasti zdraví a wellness, pořádání a vedení on-line workshopů (školení) v oblasti wellness, vedení tréninkových fitness lekcí v rámci wellness programu, vzdělávací služby, a to pořádání seminářů a panelových diskusí v oblasti cvičení, fitness, wellness, osobního rozvoje, spánku a zvládání stresu, poskytování elektronických publikací a videí on-line (bez možnosti stažení), poskytování vzdělávání prostřednictvím on-line fór, organizování her a soutěží, vydávání instruktážní literatury, obchodní vzdělávání, poradenské služby týkající se obchodních školení, obchodní školení, mentoring a koučink, vedení obchodních konferencí, školicí služby v oblasti finančnictví, vzdělávací kurzy vztahující se k financím; (42) vědecké a technologické služby a s nimi související výzkum a projektování, služby průmyslové analýzy, průmyslového výzkumu a průmyslového designu, služby kontroly kvality a ověřování, navrhování a vývoj počítačového hardwaru a softwaru, navrhování informačních systémů v oblasti financí, provoz webových stránek a on-line transakčních platform, služby ověřování, počítačové a technologické služby pro šifrování dat, elektronické monitorování peněžních a finančních transakcí, služby ověření uživatele pomocí technologie pro transakce v oblasti elektronického obchodu; (44) zdravotní péče, služby péče o zdraví zvířat, služby péče o hygienu a krásu lidí nebo zvířat, zemědělské služby, služby akvakultury, zahradnické a lesnické služby, životní koučink, a to psychologická péče a poradenství, zdravotní péče, a to wellness programy, služby zdravotního poradenství, služby péče o duševní zdraví, poskytování informací o duševním zdraví a životním stylu, poskytování lékařských vyšetření jako součást wellness akcí, provádění telefonického a osobního hodnocení životního stylu, poradenství v oblasti duševního zdraví a wellness, poradenské služby v oblasti zdraví, výživy a životního stylu, poskytování

informací v oblasti zdraví a životního stylu, poskytování informací o zdraví, životním stylu a výživě prostřednictvím webových stránek, poskytování wellness služeb, a to osobních hodnocení, osobních programů, denního harmonogramu a poradenství v oblasti životního stylu, lékařské poradenství týkající se stresu, poskytování celostních zdravotních služeb; (45) právní služby, bezpečnostní služby pro fyzickou ochranu hmotného majetku a osob, seznamovací služby, služby navazování sociálních kontaktů na internetu, pohřební služby, hlídání dětí, osobní a sociální služby týkající se individuálních potřeb druhých osob, osobní a sociální služby poskytované jinými osobami s cílem uspokojit potřeby jednotlivců, mentoring (duchovní nebo osobní) pro dobročinné účely, služby wellness, a to duchovní vedení a duchovní neterapeutické poradenství pro potřeby jednotlivců, životní koučink, a to osobní mentoring a osobní neterapeutické poradenské služby.

Trídy výrobků a služeb:

9, 16, 35, 36, 38, 39, 41, 42, 44, 45

- (730) **ABSA Bank Limited**, 15 Troye Street, Johannesburg, Gauteng, ZA
(740) Bird & Bird s.r.o. advokátní kancelář, Mgr. Vojtěch Chloupek, advokát, Karolinská 707/7, Praha 8, Karlín, 18600

(210) **O-588497**

(220) 29.09.2023

(320) 29.09.2023

(540)



(593) Obrazová

- (511) (25) mateřské oblečení, večerní oblečení, plážové oblečení, neformální oblečení, kapuce (oblečení), závoje (oblečení), dětské oblečení, tkané oblečení, sportovní oblečení, taneční oblečení, oblečení pro družičky, oblečení s lácem, společenské oblečení (obleky), oblečení na běhání, spodní části oblečení, pleteniny, úplet [oblečení], trikoty [úplé oblečení], oblečení pro miminka, oblečení do deště, džíny a džínové oblečení, kšilty proti slunci (oblečení), perinky, jako oblečení pro kojence, kapesníčky do vrchní kapsy saka [oblečení], trička, trička s potiskem, trička bez rukávů, trička s dlouhým rukávem, kalhoty, dětské kalhoty, sportovní kalhoty, kožené kalhoty, teplákové kalhoty, tříčtvrteční kalhoty, nepromokavé kalhoty, turistické kalhoty, kalhoty, šortky, manšestrové kalhoty, lyžařské kalhoty, golfové kalhoty, svrchní kalhoty; (30) káva, sladová káva, lyofilizovaná káva, mletá káva, ochucená káva, zrnková káva, nepražená káva, vařená káva, instantní káva, ledová káva, káva s čokoládou, káva bez kofeinu, hotová káva a kávové nápoje; (35) maloobchodní prodej oblečení, úprava výkladních skříní obchodů; (43) kavárny, služby kaváren.

Trídy výrobků a služeb:

25, 30, 35, 43

- (730) **Špačková Anna**, Spálená 93/23, Praha 1, Nové Město, 11000, CZ
(740) Mgr. PETR ŽIŽKA, LL.M., advokátní kancelář, Mgr. Petr Žížka LL.M., Sedláčkova 209/16, Plzeň, Vnitřní Město, 30100

(210) **O-588498**

(220) 29.09.2023

(320) 29.09.2023

(540)

Smartfuel

(592) Slovní

(511) (5) bílkovinné doplňky stravy, dietní potravinové doplňky pro lidskou potřebu, doplňky výživy, doplňky zdravé výživy vyrobené převážně z vitamínů, energetické tyčinky nahrazující jídlo jakožto doplňky stravy, kapsle na hubnutí, koktejly s bílkovinnými doplňky, nápojové směsi v prášku jako doplňky výživy, potravinové doplňky na podporu fyzické zdatnosti a vytrvalosti, potravinové doplňky obsahující vitamíny, potravinové doplňky z proteinového prášku, potravinové tyčinky jako doplňky stravy; (21) lahve na pití pro sport, lahve na pití pro sportovní účely, přenosné držáky na nádobu s nápoji, šejkry, šejkry prodávané prázdné; (29) ořechové tyčinky, organické tyčinky z ořechů nebo semínek, snack tyčinky na bázi ovoce a ořechů, kokos sušený, sušený kokos, strouhaný kokos, kokosové lupínky, zpracované arašidy, arašidové máslo, ghee (indické přepuštěné máslo); (30) müsli tyčinky, cereální tyčinky, ovesné tyčinky, sezamové cukrové tyčinky, tyčinky v čokoládové polevě, potravinové tyčinky na bázi obilnin, energetické tyčinky na bázi obilnin, cereální tyčinky s vysokým obsahem proteinů, tyčinky obsahující směs cereálií, ořechů a sušeného ovoce [cukrovinky], sušenky, mandlové sušenky, sušenky s ovocnou příchutí, ovesné sušenky pro lidskou spotřebu, cereální sušenky pro lidskou spotřebu; (35) obchodní propagace, propagace obchodu (reklama), příprava obchodních reklamních textů, reklamní služby v oblasti poskytování obchodu, reklamní služby k propagaci elektronického obchodu, provozování internetového obchodu (e-shopu) s výše uvedenými výrobky ve třídách 5, 21, 29 a 30, maloobchodní a velkoobchodní prodej výše uvedených výrobků ve třídách 5, 21, 29 a 30, reklama a marketing, prostřednictvím všech druhů médií, vydávání a šíření reklamních materiálů a textů na všech dostupných nosičích, vydávání propagačních brožur a katalogů, reklama v tisku a na internetu, reklama on-line v počítačové síti, pořádání obchodních nebo reklamních akcí, reklama v tisku a na internetu, reklama na počítačové síti.

Třídy výrobků a služeb:

5, 21, 29, 30, 35

(730) **Sport Fitness Product s.r.o.**, Újezd 414/13, Praha 5, Malá Strana, 15000, CZ

(740) Mgr. PETR ŽIŽKA, LL.M., advokátní kancelář, Mgr. Petr Žížka LL.M., Sedláčkova 209/16, Plzeň, Vnitřní Město, 30100

(210) **O-588510**

(220) 01.10.2023

(320) 01.10.2023

(540)



(593) Obrazová

(511) (16) architektonické modely, architektonické plány; (42) architektura, architektonické služby, architektonické poradenství, architektonický design, architektonický výzkum; (44) zahradní architektura.

Třídy výrobků a služeb:

16, 42, 44

(591) Barevná

(730) **Ateliér Ostrava s.r.o.**, Šurova 312/17, Ostrava, Hrabová, 72000, CZ

(210) **O-588512**

(220) 02.10.2023

(320) 02.10.2023

(540)

Terra Chula

(592) Slovní

(511) (35) řízení hospodářské činnosti rezortních hotelů; (36) realitní kancelář, majetkové investice (realitní), nemovitostní (realitní) konzultační služby, služby v oblasti nemovitostí, služby realitních kanceláří na pronájem budov, služby realitních kanceláří na pronájem pozemků, pronájem nemovitostí a majetku, zprostředkování pronájmů ubytování, služby realitní kanceláře v oblasti rezidenčních nemovitostí, služby realitních kanceláří v oblasti komerčních nemovitostí; (37) opravy nebo údržba strojů a zařízení určených k potápění, stavba nemovitostí; (39) půjčovna automobilů, pronájem kotvišť pro lodě; (41) výuka potápění, poskytování zařízení pro potápění, pronájem sportovní výstroje pro potápění, školicí služby zaměřené na podmořské potápění; (43) dočasné ubytování, rezervace ubytování, ubytovny pro turisty, zprostředkování hotelového ubytování, gastronomické služby, gril - restaurace, delikatesy (restaurace), restaurace (služby).

Třídy výrobků a služeb:

35, 36, 37, 39, 41, 43

(730) **MONASTA CZ s.r.o.**, č. p. 64, Vážany, 68001, CZ

(740) Mgr. Miroslav Kokta, Mariánská 1100, Varnsdorf, 40747

(210) **O-588542**

(220) 03.10.2023

(320) 03.10.2023

(540)

WallBot

(592) Slovní

(511) (7) průmysloví roboti; (37) pronájem stavebních strojů a zařízení.

Třídy výrobků a služeb:

7, 37

(730) **Wienerberger s.r.o.**, Plachého 388/28, České Budějovice, České Budějovice 1, 37001, CZ

(740) **NEUBAUER & PARTNER s.r.o.**, advokátní kancelář, JUDr. Petr Neubauer, advokát, Na Sadech 4/3, České Budějovice, České Budějovice 6, 37001

(210) **O-588563**

(220) 05.10.2023

(320) 05.10.2023

(540)



(593) Obrazová

(511) (9) software, počítačový software, internetové servery.

Třídy výrobků a služeb:

9

(730) **Internet Index Czech s.r.o.**, Borského 989/1, Praha 5, Hlubočepy, 15200, CZ

Zamítnuté námítky týkající se ochranných známek

V průběhu řízení o námítkách může být Úřadem zjištěno, že přihlašovaná ochranná známka, která byla zveřejněna ve Věstníku, nezasahuje do zákonem chráněných starších práv třetích osob, tzv. namítajících, uvedených v ustanovení § 7 zákona č. 441/2003 Sb., a proto Úřad námítky zamítne. Údaje o rozhodnutích o zamítnutí námítek na základě ustanovení § 26 zákona č. 441/2003 Sb. jsou obsaženy v této kapitole.

(210) **O-556216**
(540)



(210) **O-570274**
(540)

Bambule Kolo štěstí

(592) Slovní
18.10.2023/ NABYTÍ P.M. – ZAMÍTNUTÍ NÁMITEK

(593) Obrazová
19.10.2023/ NABYTÍ P.M. – ZAMÍTNUTÍ NÁMITEK

Zápisy ochranných známek bez změny ve vztahu ke zveřejněným přihláškám

(111) **399191**
(220) 27.06.2019
(320) 27.06.2019
(442) 11.09.2019
(151) 18.10.2023
(730) **Fifka Petr**, V Honech 689, Klecany, 25067, CZ
(210) O-556837
(591) Barevná
(511) (14) amulety, brože, hodinky, elektrické hodiny, náramkové hodinky, hodinářské výrobky, chronometrické přístroje, hodinková pouzdra, klenoty, bižuterie, háčky na kabelky (bižuterie), kazety na hodiny, kazety na šperky, knoflíky do manžet, náhrdelníky, náramky, náušnice, přívěsky, řemínky k náramkovým hodinkám, řetízky, skleněná bižuterie, šperky, jehlice do kravaty; (18) aktovky, kabelky, tašky cestovní, dámské peněženky, deštníky, imitace kůže, univerzální peněženky, deštníky, batohy, tašky, nákupní tašky; (25) body, bundy a krátké kabáty s výplní, čapky, čepice dámská přiléhavá tílka, dámské spodní kalhotky, dámské šaty, domácí obuv, gymnastická obuv, kotníková obuv, obuv, gymnastické oděvy, kabáty, kalhoty, kalhoty kratší délky, klobouky, kombiné, konfekce, košile, košile s krátkým rukávem, kotníková obuv, kožené oděvy, kravaty, kšandy, manžety, pánské obleky, pánské plavky, pánské trenýrky, boxerky, plavky, plážové oděvy, podprsenky, pokrývky hlavy, oděvy, opasky, ponožky, pulovry, punčochy, pyžama, rukavice, saka, sandály, spodní prádlo, sukně, svetry, svrchníky, svršky k obuvi, šály, šátky na krk, šatové sukně, šle, šortkové sukně, trička, trička s potiskem, vesty, vyšívané oděvy, župany; (35) cílené zasilání reklamních materiálů, analýza nákladů a cen, aktualizace reklamních materiálů, cílený marketing, grafická úprava pro reklamní účely, indexace webových stránek pro obchodní nebo reklamní účely, marketing, obchodní průzkum, průzkum trhu online reklama v počítačové síti, optimalizace návštěvnosti webových stránek, pořádání módních přehlídek pro reklamní účely, poskytování obchodních informací prostřednictvím webových stránek, poskytování online tržního prostoru pro kupující a prodejce zboží a služeb, prezentace výrobků v komunikačních médiích pro účely maloobchodu, průzkum trhu, reklama, sběr údajů do počítačových databází, sestavování katalogů informací pro obchodní či reklamní účely, sjednávání obchodních smluv pro jiné osoby, zásilková reklama, vyhledávání dat v počítačových souborech pro jiné osoby, maloobchodní prodej oblečení, maloobchodní služby zaměřené na prodej oděvů a oděvních doplňků, služby on-line maloobchodních prodejen v oblasti oděvů.

Třídy výrobků a služeb:
14, 18, 25, 35

(540)



(593) Obrazová

(111) **399192**
(220) 16.03.2017
(320) 16.03.2017
(442) 26.07.2017
(151) 18.10.2023
(730) **ES Racing s.r.o.**, Čestmírova 1360/29, Praha 4, Nusle, 14000, CZ
(740) Trojan, Doleček a partneři, advokátní kancelář s.r.o., Mgr. Lukáš Trojan, Na Strži 2102/61a, Praha 4, Nusle, 14000
(210) O-560241
(511) (25) lyžařské oblečení, lyžařská obuv, oděvy, a to trička, košile, mikiny, svetry, bundy, kalhoty, sukně, šaty včetně sportovních v rámci této třídy, pokrývky hlavy, rukavice.

Třídy výrobků a služeb:
25

(540)



(593) Obrazová

(111) **399193**
(220) 29.09.2020
(320) 29.09.2020
(442) 29.10.2020
(151) 18.10.2023
(730) **Digitoo s.r.o.**, Pernerova 697/35, Praha 8, Karlín, 18600, CZ
(740) AK JUDr. Jana Fraňová, JUDr. Jana Fraňová, advokát, Jakubská 14, Praha 1, 11000
(210) O-566881
(591) Barevná
(511) (9) software, počítačový software, vývojářský software; (35) marketing, reklama, účetnictví; (42) vývoj softwaru, programování a implementace softwaru, tvorba softwaru, digitalizace dokumentů.

Třídy výrobků a služeb:
9, 35, 42

(540)



(593) Obrazová

(111) **399194**
(220) 06.10.2021
(320) 06.10.2021
(442) 05.01.2022
(151) 18.10.2023
(730) **Jandová Kristýna**, Školní 828/5, Karlovy Vary, Stará Role, 36017, CZ
(740) Advokátní kancelář - Mgr. Petr Žižka, LL.M., Mgr. Petr Žižka LL.M., Sedláčkova 209/16, Plzeň, Vnitřní Město, 30100
(210) O-575007
(591) Barevná
(511) (30) oplatky, čokoládové oplatky, jedlé oplatky, čokoládovo-karamelové oplatky, oplatky s čokoládovou polevou, pekárenské výrobky, cukrovinky, čokoláda a zákusky, čokoláda, mléčná čokoláda, plněná čokoláda, čokoláda s alkoholem, čokoláda s likérem, čokoláda bez léčivých přísad, čokoláda ve tvaru pralinek, čokoláda do adventního kalendáře, čokoláda do cukrovinek a pečiva, čokoláda ve tvaru mořských mušlí, sladkosti (neléčivé) na bázi alkoholu, cukrovinky s tekutou alkoholovou náplní, bonbóny (cukrovinky), trufle (čokoládové bonbóny), bonbóny (neléčivé) s alkoholem, lízátka (cukrovinky); (33) likéry, krémové likéry, mentolové likéry, peprmintové likéry, hořké likéry, bylinné likéry, digestiva (likéry a lihoviny), alkoholické punče, alkoholické nápoje (destiláty), hořké likéry obsahující alkohol, vaječný koňak s alkoholem, vína s obsahem alkoholu, aperitivy se základem z destilovaných alkoholických lihovin; (35) maloobchodní prodej čokolády, velkoobchodní prodej čokolády, maloobchodní prodej dezertů,

velkoobchodní prodej cukrářských výrobků, maloobchodní prodej cukrářských výrobků, maloobchodní služby v oblasti alkoholických nápojů.

Třídy výrobků a služeb:
30, 33, 35

(540)

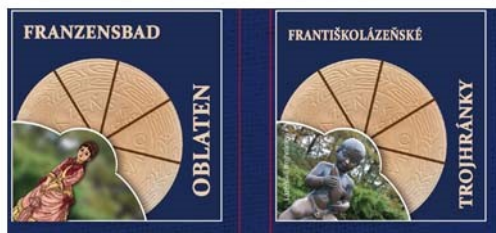

(593) Obrazová

(111) **399195**

(220) 06.10.2021

(320) 06.10.2021

(442) 05.01.2022

(151) 18.10.2023

(730) **Jandová Kristýna**, Školní 828/5, Karlovy Vary, Stará Role, 36017, CZ

(740) Advokátní kancelář - Mgr. Petr Žižka, LL.M., Mgr. Petr Žižka LL.M., Sedláčkova 209/16, Plzeň, Vnitřní Město, 30100

(210) O-575008

(591) Barevná

(511) (30) oplatky, čokoládové oplatky, jedlé oplatky, čokoládovo-karamelové oplatky, oplatky s čokoládovou polevou, pekárenské výrobky, cukrovinky, čokoláda a zákusky, čokoláda, mléčná čokoláda, plněná čokoláda, čokoláda s alkoholem, čokoláda s likérem, čokoláda bez léčivých přísad, čokoláda ve tvaru pralinek, čokoláda do adventního kalendáře, čokoláda do cukrovinek a pečiva, čokoláda ve tvaru mořských mušlí, sladkosti (neléčivé) na bázi alkoholu, cukrovinky s tekutou alkoholovou náplní, bonbóny (cukrovinky), trufle (čokoládové bonbóny), bonbóny (neléčivé) s alkoholem, lízátka (cukrovinky); (33) likéry, krémové likéry, mentolové likéry, peprmintové likéry, hořké likéry, bylinné likéry, digestiva (likéry a lihoviny), alkoholické punče, alkoholické nápoje (destiláty), hořké likéry obsahující alkohol, vaječný koňak s alkoholem, vína s obsahem alkoholu, aperitivy se základem z destilovaných alkoholických lihovin; (35) maloobchodní prodej čokolády, velkoobchodní prodej čokolády, maloobchodní prodej dezertů, velkoobchodní prodej cukrářských výrobků, maloobchodní prodej cukrářských výrobků, maloobchodní služby v oblasti alkoholických nápojů.

Třídy výrobků a služeb:
30, 33, 35

(540)

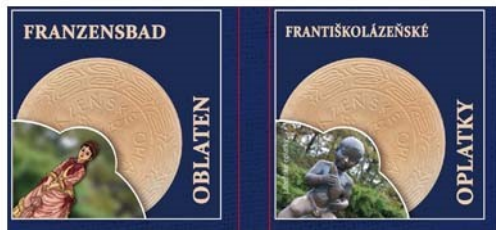

(593) Obrazová

(111) **399196**

(220) 28.11.2022

(320) 28.11.2022

(442) 12.07.2023

(151) 18.10.2023

(730) **Technické služby města Mostu a.s.**, Dělnická 164, Most, Velebudice, 43401, CZ

(740) **KINDL & PARTNEŘI** advokátní kancelář s.r.o., JUDr. Tomáš Kindl, advokát, Blatenská 3218/83, Chomutov, 43001

(210) O-582697

(591) Barevná

(511) (6) dopravní značení kovové; (9) dopravní značení silniční světelné, elektromateriál k dopravnímu silničnímu značení, zejména kabely, světelné zdroje, elektromateriál pro veřejné osvětlení, světelná signalizace, rozvaděče nízkého napětí, kabely elektrické, vodiče elektrické, baterie, články (elektrické), parkovací automaty mincovní, parkovací hodiny; (19) dopravní značení nesvětelné nekovové; (20) značky pro vozidla umělohmotné; (31) ovocné a okrasné stromky, zahradnické substráty, květinová a zeleninová sadba, zahradnické výrobky a produkty, sazenice, semena rostlin, živé rostliny a přírodní živé květiny, keře, květiny sušené; (35) pronájem kancelářských strojů a zařízení, účetnictví; (36) realitní činnost, činnost realitní kanceláře, zprostředkovatelská činnost v oblasti nemovitosti; (37) hubení škůdců, s výjimkou pro zemědělské účely, dezinfekce, deratizace, dezinfekce, opravy automobilů, opravy motorových vozidel, klempířství, zámečnictví, přípravné práce pro stavby, provádění staveb, jejich změn a odstraňování, opravy chodníků a komunikací, zemní a výkopové práce, pronájem nářadí, pronájem čistících strojů, pronájem strojů na zemní práce - buldozerů, bagrů a rypadel, čištění ulic - komunikací, chodníků a ostatních ploch, revize vyhrazených elektrických zařízení; (39) služby v dopravě a přepravě, doprava a skladování odpadu, silniční motorová doprava nákladní, pronájem automobilů, pronájem nákladních vozidel, pronájem parkovacích ploch, pronájem skladovacích kontejnerů; (40) nakládání s odpady (zpracování, likvidace odpadů), čištění a vyklízení odpadu; (41) provozování sportovních zařízení, pronájem sportovních a rekreačních ploch - stadiónů, tenisových dvorců; (42) projektová činnost ve výstavbě; (43) ubytovací služby; (44) provoz zahradnictví, výsadba zeleně, sadové úpravy, zakládání nových parků a zahrad, poskytování služeb pro osobní hygienu a služeb souvisejících s péčí o vzhled osob (péče léčebná, hygienická a kosmetická), masáže; (45) kremace, pohřební služby (provozování pohřebišť a krematorií).

Třídy výrobků a služeb:

6, 9, 19, 20, 31, 35, 36, 37, 39, 40, 41, 42, 43, 44, 45

(540)



(593) Obrazová

(111) **399197**

(220) 08.03.2023

(320) 08.03.2023

(442) 12.07.2023

(151) 18.10.2023

(730) **Miklík Zichová Jana**, Devonská 1223/5, Praha 5, Hlubočepy, 15200, CZ

(740) Petr Žižka, Sedláčkova 209/16, Plzeň, Vnitřní Město, 30100

(210) O-584500

(511) (3) éterické oleje, vonné oleje, oleje pro kosmetické účely, éterické oleje ke kosmetickým účelům, terpeny (éterické oleje), emulgované éterické oleje, citrónové éterické oleje, smil [esenciální oleje], aromatické esenciální oleje, přírodní esenciální oleje, éterické esence a oleje, vonné oleje a aromatické výtažky, bylinné výtažky pro kosmetické účely; (35) administrativní služby, poskytování administrativních služeb, administrativní zpracování dat, kancelářská administrativa pro druhé, kancelářské a administrativní služby, administrativní podpora a zpracování dat [služby], reklama, příprava reklam, venkovní reklama, zajišťování reklamy, reklamní agentury, reklama a marketing, analýza účinnosti reklamy, přímá marketingová

reklama, služby reklamní grafiky, digitální reklamní služby, příprava reklamních publikací, poskytování reklamních informací, tvorba reklamních materiálů, příprava a umístění reklam, informace týkající se reklamy, reklamní a propagační služby, maloobchodní prodej výrobků výše uvedených ve třídě 3, maloobchodní prodej éterických olejů, on-line maloobchodní služby vztahující se k prodeji výrobků výše uvedených ve třídě 3; (41) vedení vzdělávacích seminářů, semináře (organizování a pořádání), pořádání seminářů pro vzdělávací účely, plánování seminářů za účelem vzdělávání, pořádání, vedení a organizování seminářů, vedení školicích seminářů pro klienty, vedení kurzů, seminářů a workshopů, kurzy osobního rozvoje, školení týkající se osobního rozvoje, pořádání školicích kurzů zaměřených na osobní rozvoj, fotografování, služby fotografa, portrétní fotografie (služby fotografa), svatební fotografie (služby fotografa), úprava fotografií (redigování), dálkové kurzy, dálkové vzdělávání, on-line semináře, pořádání, vedení a plánování on-line seminářů, organizování a vedení on-line kurzů; (44) aromaterapie, aromaterapeutické služby, masáže, masáže a terapeutické shiatsu masáže, tradiční japonské masáže, služby v oblasti alternativní medicíny, léčba akupresurou, fyzioterapie, elektroterapeutické služby v oblasti fyzioterapie, léčba seškrabováním podél meridiánů [guasha], bylinkářství, tuina masáže, používání principů harmonie a zdraví podle čínské medicíny, techniky čínské medicíny, akupresura, baňkování, čínská medicína, moxování, činnosti pro osobní a fyzickou pohodu, a to diagnostika podle tradiční čínské medicíny, dechová cvičení, vedené meditace, ozdravná cvičení, dietetika a zdravá životospráva.

Třídy výrobků a služeb:
3, 35, 41, 44

(540) **Aromama**

(592) Slovní

(111) **399198**

(220) 30.03.2023

(320) 30.03.2023

(442) 12.07.2023

(151) 18.10.2023

(730) **UJP PRAHA a.s.**, Nad Kamínkou 1345, Praha 5, Zbraslav, 15600, CZ

(740) Mgr. Jaroslav Topol, advokát, Na Zlatnici 301/2, Praha 4, Podolí, 14700

(210) O-584953

(511) (6) kontejnery z ochuzeného uranu a kontejnery z jiného kovového materiálu na přepravu radionuklidů; (9) radiačně odolné čipy, senzory a mikroelektronika, software pro evidenci a analýzu patientských dávek; (10) radioterapeutické ozařovače, rentgenové simulátory, ozařovače krve a díly k nim, vše pro lékařské účely, lineární urychlovače pro lékařské použití při radioterapii; (11) ozařovače pro výzkumné, laboratorní a průmyslové účely; (13) součásti střel z wolframových pseudoslutin; (37) opravy a servis přístrojů zdravotnické techniky, opravy a servis přístrojové techniky pro radioterapeutické ozařovny; (40) recyklace slitin (wolframu a uranu); (42) výzkum a vývoj v oblasti jaderných elektráren, zbytkové životnosti technologických celků, v chemickém a elektrárenském průmyslu, zdravotnické techniky pro radiační onkologii a v oblasti lékařských přístrojů, nástrojů a potřeb.

Třídy výrobků a služeb:
6, 9, 10, 11, 13, 37, 40, 42

(540) **UJP PRAHA**

(592) Slovní

(111) **399199**

(220) 30.03.2023

(320) 30.03.2023

(442) 12.07.2023

(151) 18.10.2023

(730) **UJP PRAHA a.s.**, Nad Kamínkou 1345, Praha 5, Zbraslav, 15600, CZ

(740) Mgr. Jaroslav Topol, advokát, Na Zlatnici 301/2, Praha 4, Podolí, 14700

(210) O-584955

(591) Barevná

(511) (6) kontejnery z ochuzeného uranu a kontejnery z jiného kovového materiálu na přepravu radionuklidů; (9) radiačně odolné čipy, senzory a mikroelektronika, software pro evidenci a analýzu patientských dávek; (10) radioterapeutické ozařovače, rentgenové simulátory, ozařovače krve a díly k nim, vše pro lékařské účely, lineární urychlovače pro lékařské použití při radioterapii; (11) ozařovače pro výzkumné, laboratorní a průmyslové účely; (13) součásti střel z wolframových pseudoslutin; (37) opravy a servis

přístrojů zdravotnické techniky, opravy a servis přístrojové techniky pro radioterapeutické ozařovny; (40) recyklace slitin (wolframu a uranu); (42) výzkum a vývoj v oblasti jaderných elektráren, zbytkové životnosti technologických celků, v chemickém a elektrárenském průmyslu, zdravotnické techniky pro radiační onkologii a v oblasti lékařských přístrojů, nástrojů a potřeb.

Třídy výrobků a služeb:
6, 9, 10, 11, 13, 37, 40, 42

(540)



(593) Obrazová

(111) **399200**

(220) 05.04.2023

(320) 05.04.2023

(442) 12.07.2023

(151) 18.10.2023

(730) **Pedro Fit official s.r.o.**, Jaurisova 515/4, Praha 4, Michle, 14000, CZ

(210) O-585062

(591) Barevná

(511) (5) potravní doplňky a dietetické přípravky; (25) oděvy.

Třídy výrobků a služeb:
5, 25

(540)



(593) Obrazová

(111) **399201**

(220) 08.04.2023

(320) 08.04.2023

(442) 12.07.2023

(151) 18.10.2023

(730) **Hřebejk František**, Květná 1458, Hlinsko, 53901, CZ

(210) O-585144

(511) (11) várnice na catering, komerční fritézy pro catering; (37) instalace vybavení pro catering, údržba zařízení pro cateringové služby; (39) rozvoz

jidel restauracemi; (41) audio zábava, zábava, pobavení, filmová zábava, televizní zábava, divadelní zábava, hudební zábava, zábava formou koncertů, představení hypnotizérů (zábava), předprodej vstupenek [zábava], úniková místnost [zábava], plánování večírků [zábava], zábava prostřednictvím telefonu, školení v oblasti cateringu, kabarety a diskotéky, provozování klubu (diskotéky), taneční akce; (43) hotelové služby, hotelové rezervace, hotelové restaurační služby, delikatesy (restaurace), gril - restaurace, restaurace (služby), turistické restaurace, čínské restaurace (služby), restaurace rychlého občerstvení, mobilní cateringové služby, pronájem vybavení pro catering, zajišťování hromadného stravování (catering), cateringové služby pro hotely, cateringové služby pro exteriér, catering (poskytování jídla a nápojů), organizace cateringu na narozeninových oslavách, catering - jídlo a nápoje pro instituce, catering - jídlo a nápoje pro bankety, stravování a nápoje pro koktejlové párty; (44) zdravotní lázeňské služby pro zdraví a wellness těla a ducha.

Třídy výrobků a služeb:
11, 37, 39, 41, 43, 44

(540) **Hotel Styl Hlinsko**

(592) Slovní

(111) **399202**

(220) 20.04.2023

(320) 20.04.2023

(442) 12.07.2023

(151) 18.10.2023

(730) **Pumpedů s.r.o.**, Na strži 1702/65, Praha 4, Nusle, 14000, CZ

(740) artpatent, advokátní kancelář s.r.o., Dukelských hrdinů 976/12, Praha 7, Holešovice, 17000

(210) O-585403

(591) Barevná

(511) (35) informační a propagační služby v rámci této třídy, poradenství v obchodních záležitostech, pomoc při řízení obchodní činnosti, pomoc při řízení obchodních a průmyslových podniků, obchodní management a podnikové poradenství, průzkumy trhu, on-line inzerce, propagace a reklama; (38) šíření, výměna nebo získávání zpráv a informací, šíření elektronických časopisů, informací, audio nebo audiovizuálních děl prostřednictvím informační nebo datové nebo elektronické nebo komunikační nebo telekomunikační nebo počítačové sítě, poskytování telekonferenčních zařízení pro vzdělávací účely; (41) pořádání a vedení workshopů, certifikační služby v oblasti vzdělávání, jmenovitě pořádání školení a vzdělávacích zkoušek, pořádání odborných kurzů, elektronické publikování (DTP), vydávání školících příruček, školení zaměstnanců; školení v oblasti personálních vztahů, školení týkající se pracovních schopností, konzultační služby vztahující se ke školení zaměstnanců.

Třídy výrobků a služeb:
35, 38, 41

(540)

pumpedů

(593) Obrazová

(111) **399203**

(220) 20.04.2023

(320) 20.04.2023

(442) 12.07.2023

(151) 18.10.2023

(730) **Musil Jan Bc.**, Chudenická 1059/30, Praha 10, Hostivař, 10200, CZ

(210) O-585407

(511) (9) počítačový software, aplikační software, software; (35) reklamní, marketingové a propagační služby, obchodní poradenské služby a informace pro spotřebitele; (36) finanční, peněžní a bankovní služby; (41) služby v oblasti vzdělávání, zábavy a sportu, služby v oblasti sportu a fitness, vzdělávací služby v oblasti výživy; (43) informační, poradenské a rezervační služby v oblasti poskytování jídla a pití, informace o restauracích (služby), poradenství pro vaření; (44) farmaceutické služby, odborné poradenství v oblasti výživy, odborné poradenství se zaměřením na zdraví, odborné poradenství spojené se zdravotní péčí, plánování a kontrola diet, poskytování informací o zdraví.

Třídy výrobků a služeb:

9, 35, 36, 41, 43, 44

(540) **VEGGIEGURU**

(592) Slovní

(111) **399204**

(220) 30.04.2023

(320) 30.04.2023

(442) 12.07.2023

(151) 18.10.2023

(730) **Institut kresby a grafiky, z. s.**, Jezuitská 4/12a, Litoměřice, Litoměřice-Město, 41201, CZ

(210) O-585571

(591) Barevná

(511) (35) reklamní, marketingové a propagační služby, konzultační a poradenské služby a pomoc v oblasti reklamní, marketingové a propagační činnosti, propagační služby, venkovní propagační služby, propagační marketingové služby využívající audiovizuální média; (41) filmová produkce pro zábavní účely, filmová produkce, jiná než reklamní, filmová a video produkce, filmová produkce, služby v oblasti vzdělávání, zábavy a sportu, zvuková, obrazová a multimediální produkce a fotografie; (42) služby v oblasti informačních technologií, vývoj softwaru, programování a implementace softwaru, tvorba a aktualizace počítačového softwaru, navrhování a tvorba počítačového softwaru.

Třídy výrobků a služeb:

35, 41, 42

(540)

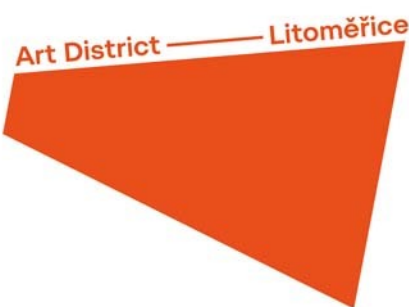

(593) Obrazová

(111) **399205**

(220) 04.05.2023

(320) 04.05.2023

(442) 12.07.2023

(151) 18.10.2023

(730) **AGROFERT, a.s.**, Pyšelská 2327/2, Praha 4, Chodov, 14900, CZ

(740) Ing. Václav Kratochvíl, Husníkova 2086/22, Praha 5, Stodůlky, 15800

(210) O-585635

(591) Barevná

(511) (16) periodický a neperiodický tisk, časopisy, fotografie, kalendáře, kancelářské potřeby, katalogy, knihy, noviny, papírenské výrobky a to prospekty, mapy, obtisky, pohlednice, reprodukce, samolepky, tiskoviny, reklamní a propagační výrobky z papíru, informační, reklamní a propagační

tiskoviny, papírové a plastové tašky; (35) pomoc při řízení obchodní činnosti, obchodní administrativa, kancelářské práce, reklamní, inzertní, propagační a marketingová činnost, průzkum a vyhodnocování trhu, informační komerční kancelář, obchodní nebo podnikatelské informace, překlad informací do počítačové databáze, zprostředkovatelská činnost v oblasti výše uvedených služeb ve tř. 35, činnost podnikatelských a organizačních poradců, dodavatelské služby pro třetí osoby, dovozní a vývozní kancelář, rozšiřování a zaslání reklamních materiálů zákazníkům, prezentace služeb na Internetu, komerční využití Internetu v oblastech komerčních internetových médií a vyhledávacích služeb, prezentace uživatelů na stránkách World Wide Web a počítačové síti Internet, public relations, sestavování seznamů pro přímé zaslání reklamních materiálů (direct mailové služby), pořádání soutěží, výstav, veletrhů a propagačních akcí pro obchodní a reklamní účely; (41) nakladatelská a vydavatelská činnost, vydávání knih, publikací, časopisů, audiovizuálních děl, datových souborů, včetně jejich elektronické podoby, zvukových a zvukově obrazových záznamů, korespondenční kurzy, organizování a vedení seminářů, přednášek a soutěží, zábava, klubové služby (výchovně-zábavné), vyučování a vzdělávání, informace o výchově a vzdělávání, agenturní činnost v oblasti kultury, elektronické publikování, informace o možnostech rozptýlení, zábavy a vzdělávání, organizování kulturních nebo vzdělávacích výstav a soutěží, tvorba elektronických časopisů, periodik, knih, tvorba rozhlasových a televizních pořadů, filmová tvorba, organizování sportovních soutěží, organizování plesů, koncertů a představení, pořádání vzdělávacích akcí pro odbornou i laickou veřejnost v oblasti zemědělství, pořádání vědeckých a odborných seminářů, kongresů, sympozií a konferencí.

Třídy výrobků a služeb:
16, 35, 41

(540)



SOUTĚŽ
**MLADÝ
ZEMĚDĚLEC**

(593) Obrazová

(111) **399206**
(220) 08.05.2023
(320) 08.05.2023
(442) 12.07.2023
(151) 18.10.2023
(730) **Svoboda Patrik**, Budějovická 2228, Tábor, 39002, CZ
(210) O-585690
(511) (25) oděvy; (41) umělecké galerie (služby); (42) umělecký design.

Třídy výrobků a služeb:
25, 41, 42

(540)

Okraje

(592) Slovní

(111) **399207**
(220) 09.05.2023
(320) 09.05.2023
(442) 07.06.2023
(151) 18.10.2023
(730) **QINSHIFT a.s.**, Vinohradská 1511/230, Praha 10, Strašnice, 10000, CZ

(740) TaylorWessing e|n|w|c advokáti v.o.s., Mgr. Karin Pomaizlová, advokátka, U Pražské brány 1078/1, Praha 1, Staré Město, 11000

(210) O-585691

(511) (9) zařízení v oblasti informačních technologií a audiovizuální zařízení, zařízení a příslušenství na zpracování dat (elektrická a mechanická), software, software umělé inteligence a strojového učení, software pro zabezpečení dat, počítačový aplikační software k použití v rámci internetu věci (IoT), počítačové hardwarové moduly pro použití v elektronických zařízeních používajících internet věci; (35) vyhledávání údajů v počítačových souborech pro jiné osoby, sběr a systemizace informací do počítačových databází, provoz, správa a rozvoj informačních systémů, zejména podnikových informačních systémů, organizace a optimalizace řízení hospodářské činnosti, obchodní poradenské služby v oblasti digitální transformace, datové služby, a to zpracování a správa dat, správa big data; (41) školení v oblasti informačních technologií; (42) hosting webových stránek, ukládání elektronických dat v cloudu (služby), cloud computing, provozování digitálních datových skladů, datové služby, a to elektronická úschova dat, zálohování dat, infrastruktura jako služba (IaaS), software jako služba (SaaS), platforma jako služba (PaaS), testování software jako služba (TaaS), webhostingové služby a software jako služba a pronájem softwaru, pronájem informačních a komunikačních technologií (ICT), pronájem počítačů a softwaru, poradenství v oblasti informačních technologií při výběru a nákupu nových softwarových systémů, navrhování a správa počítačových sítí, jakož i počítačových, informačních a komunikačních systémů, podpora, provoz a údržba počítačových a informačních systémů, provoz a správa informačních systémů, včetně zajištění jejich kontinuálního rozvoje, služby zabezpečení, ochrany a obnovy v oblasti informačních technologií a kybernetické bezpečnosti, konzultační, poradenské a informační služby v oblasti informačních technologií, zejména služby zaměřené na provoz a optimalizaci informačních a komunikačních technologií (ICT), na návrhy a implementaci řešení v oblasti manipulace s daty a informacemi, služby technologického poradenství pro účely digitální transformace, služby v oblasti integrace počítačových systémů, poradenství v oblasti integrace počítačových systémů, služby (včetně vývoje software) v oblasti zabezpečení dat, poradenství v oblasti zabezpečení dat, poskytování outsourcingových služeb v oblasti informačních technologií, služby spočívající v analýze kybernetických rizik, navrhování řešení v oblasti kybernetické bezpečnosti, včetně návrhu, integrace a kontroly opatření v oblasti kybernetické bezpečnosti, provádění bezpečnostních auditů, poradenství a implementace v oblasti automatizace a robotizace, navrhování počítačového softwaru na zakázku, vývoj softwaru, tvorba softwaru, pronájem softwaru, služby správy informačních a komunikačních technologií (ICT), zejména počítačových sítí, software a počítačových databází, řízení kompletní architektury informačních a komunikačních technologií (ICT), včetně zajištění kontinuálního rozvoje.

Třídy výrobků a služeb:
9, 35, 41, 42

(540)

QINSHIFT

(592) Slovní

(111) **399208**
(220) 09.05.2023
(320) 09.05.2023
(442) 12.07.2023
(151) 18.10.2023
(730) **Analytics Data Factory s.r.o.**, Masarykovo náměstí 1544, Pardubice, Zelené Předměstí, 53002, CZ

(740) PRÓPATENT, JUDr. Matěj Sedláček, Pod Pekařkou 107/1, Praha 4, Podolí, 14700

(210) O-585710

(591) Barevná

(511) (9) software, data nahraná elektronicky z internetu, databáze, elektronické databáze, databanky, počítačové databáze, software pro správu dat, souborů a databází, přístroje na sběr dat, zařízení a příslušenství na zpracování dat, software na zpracování dat, cloudové servery, software cloudového serveru, počítačový software pro cloud computing, software pro monitorování cloudové sítě, aplikační software pro služby cloud computingu, konektory, jack konektory, koaxiální konektory, elektrické konektory, spojovací konektory, zásuvné konektory, kabelové konektory, optické konektory, datové modely, informační technologie, přístroje na streamování videí, počítačový hardware; (35) správa databází, sestavování počítačových databází, počítačové řízení databází, digitalizovaná správa databází, sestavování informací do databází, reklamní služby v oblasti databází, služby týkající se správy databází, systemizace informací do počítačových

databázi, správa a vytváření počítačových databází, sběr informací do počítačových databází, třídění informací do počítačových databází, služby v uvedení databází na trh, obchodní informační služby dodávané online z počítačové databáze nebo z internetu, obchodní informace, obchodní průzkumy, obchodní analýzy, obchodní poradenství, aktualizace obchodních informací v počítačové databázi, poskytování obchodních informací z on-line databází, konzultace v oblasti segmentace trhu; (42) Software jako služba [SaaS], tvorba software (počítačových programů), počítačový software - instalace a údržba, služby v oblasti monitorování, obnova databází, rekonstrukce databází, vývoj databází, tvorba databází, navrhování databází, údržba databází, hosting počítačových databází, získávání dat, pronájem softwaru pro správu databází, instalace a údržba softwaru databází, služby elektronického ukládání k archivaci databází, zavádění softwaru, navrhování konfigurací počítačových clusterů.

Třídy výrobků a služeb:
9, 35, 42

(540)



(511) (35) obchodní propagace, reklama, podnikové poradenství a obchodní management, personální poradenství, reklama, psychologické testování pro výběr zaměstnanců; (41) poradenství pro volbu povolání (v oblasti vzdělávání nebo školení), pořádání a řízení pracovních seminářů (školení), koučink, životní koučink (školení), vzdělávací a školicí služby, praktický výcvik, výuka v korespondenčním studiu, vydávání elektronických knih a časopisů on-line, vydávání knih, vydávání textů (s výjimkou reklamních), poskytování služeb zkoušení a přezkoušení v oblasti vzdělávání, služby osobního trenéra (kondiční trénink), korespondenční kurzy, soukromá výuka, kurzy osobního rozvoje, školení týkající se osobního rozvoje, pořádání školicích kurzů zaměřených na osobní rozvoj; (44) služby psychologa, individuální a skupinové psychologické služby, poradenství týkající se integrální psychologie, služby v oboru psychologie práce.

Třídy výrobků a služeb:

35, 41, 44

(540)

E
D I A G R A M
O

(593) Obrazová

(111) **399209**
(220) 09.05.2023
(320) 09.05.2023
(442) 12.07.2023
(151) 18.10.2023
(730) **Dentique s.r.o.**, Baarova 1472/19, Praha 4, Michle, 14000, CZ
(210) O-585713
(511) (36) finanční služby v oblasti stomatologické péče; (44) protetická stomatologie, služby zdravotní péče, služby zubního lékařství, stomatologie se sedací, poradenství týkající se stomatologie, kosmetická stomatologie, služby stomatologické kliniky, stomatologické služby, ortodontické služby, zdravotnické služby, zdravotnické služby nabízené prostřednictvím sítě poskytovatelů zdravotní péče na smluvním základě, zdravotní poradenství, zdravotní péče, zdravotní péče o dutinu ústní, informační služby týkající se zdravotní péče, služby v oblasti domácí zdravotní péče.

Třídy výrobků a služeb:
36, 44

(540) **Dentique. Pečujeme o váš úsměv. Abyste se mohli smát. Celý život.**

(592) Slovní

(111) **399210**
(220) 10.05.2023
(320) 10.05.2023
(442) 12.07.2023
(151) 18.10.2023
(730) **EGOsynergy s.r.o.**, U Louže 633, Klecany, 25067, CZ
(740) WTS net, s.r.o., Přístavní 1423/33, Praha 7, Holešovice, 17000
(210) O-585724

(593) Obrazová

(111) **399211**
(220) 10.05.2023
(320) 10.05.2023
(442) 12.07.2023
(151) 18.10.2023
(730) **ASPCECT DEW s.r.o.**, Křemencova 186/7, Praha 1, Nové Město, 11000, CZ
(740) INPARTNERS GROUP, Mgr. Jan Brauner LL.M., advokát, Tuřanka 1519/115a, Brno, Slatina, 62700
(210) O-585748
(591) Barevná
(511) (35) velkoobchodní prodej kávy, maloobchodní prodej kávy, velkoobchodní prodej čajů, maloobchodní prodej čajů, velkoobchodní prodej nealkoholických nápojů, maloobchodní prodej nealkoholických nápojů, velkoobchodní prodej piva, maloobchodní prodej piva, velkoobchodní prodej vína, maloobchodní prodej vína, velkoobchodní prodej ořechů, maloobchodní prodej ořechů, velkoobchodní prodej mšlí, maloobchodní prodej mšlí, velkoobchodní prodej lyofilizovaného ovoce, maloobchodní prodej lyofilizovaného ovoce, velkoobchodní prodej sušených bylin, maloobchodní prodej sušených bylin, velkoobchodní prodej medu, maloobchodní prodej medu, velkoobchodní prodej sirupů do nápojů, maloobchodní prodej sirupů do nápojů, velkoobchodní prodej marmelád, maloobchodní prodej marmelád, velkoobchodní prodej džemu, maloobchodní prodej džemu, velkoobchodní prodej pomazánek, maloobchodní prodej pomazánek, velkoobchodní prodej sladkostí, maloobchodní prodej sladkostí, velkoobchodní prodej masových paštik, maloobchodní prodej masových paštik, velkoobchodní prodej uzenin, maloobchodní prodej uzenin, velkoobchodní prodej hotových jídel, maloobchodní prodej hotových jídel, velkoobchodní prodej trvanlivého pečiva, maloobchodní prodej trvanlivého pečiva, maloobchodní služby ve vztahu k následujícím výrobkům: káva, čaj, kakao a jejich náhražky, velkoobchodní služby ve vztahu k následujícím výrobkům: káva, čaj, kakao a jejich náhražky, maloobchodní prodej zmrzliny, maloobchodní prodej tabákových předmětů, maloobchodní služby zaměřené na ovoce,

maloobchodní služby v oblasti lahůdek, maloobchodní prodej mléčných výrobků, maloobchodní služby v oblasti potravin; (43) restaurační služby, provozování pohostinských služeb, služby ochutnávky vín (zajištění nápojů), cateringové služby, provozování restaurace, kavárny, cukrárny a bistra.

Třídy výrobků a služeb:
35, 43

(540)



(593) Obrazová

(111) **399212**

(220) 11.05.2023

(320) 11.05.2023

(442) 12.07.2023

(151) 18.10.2023

(730) **Albert Česká republika, s.r.o.**, Radlická 520/117, Praha 5, Jinonice, 15800, CZ

(740) **HAVEL & PARTNERS s.r.o.**, advokátní kancelář, Mgr. Ivan Rámeš, advokát, Na Florenci 2116/15, Praha 1, Nové Město, 11000

(210) O-585766

(511) (16) tištěné reklamní materiály, reklamní prospekty, plakáty, billboardy (plakáty), etikety, samolepky, papír, kartón, tiskárenské výrobky, periodika, obalový materiál, obaly, obalové folie, sáčky, tašky, skládačky (obaly) z papíru a/nebo z plastů spadající do této třídy; (29) rozinky, mandle mleté, směsi sušeného ovoce; (30) chléb všech druhů, veškeré chlebové výrobky a pekařské výrobky na bázi chleba, chléb bez konzervačních látek, sladké žemle, mandlové pečivo, sladké pečivo a cukrářské výrobky, veškeré výrobky na bázi chleba, mouka a obilninové přípravky, chléb, pečivo a cukrovinky, mandle v čokoládě, mandle v cukru, suroviny a polotovary pro pekařskou a cukrářskou výrobu nezařazené v jiné třídě, zahušťovací a pojící činidla pro pekařské výrobky spadající do této třídy, zpracovaná mouka obsahující všechny přísady nutné pro výrobu pekařských výrobků běžného, vícezrného, celozrného a trvanlivého pečiva, veškeré pekařské výrobky, běžné, víkendové a slavnostní pečivo, večky, sendviče, bagety, toasty, výrobky na bázi chlebového těsta, pečivo bez konzervačních látek, veškeré pekařské výrobky s obsahem semen, ořechů a/nebo s amarantem, s ovesnými vločkami, fortifikované vitamíny, rostlinnými a/nebo minerálními látkami, cereální výrobky racionální výživy zejména výrobky s nízkým obsahem tuků k lidské spotřebě, vícezrné a celozrné pekařské výrobky, pekárenské výrobky k dopečení a k dalšímu zpracování, polotovary pekařských výrobků, výrobky z mouky, z obilovin, z olejnin, ze semen, z rýže, ze sóji a z kukuřice, veškeré pekařské výrobky a trvanlivé pekařské výrobky, předpečené a zmrazené pekařské výrobky, extrudované a expandované výrobky spadající do této třídy, hotové směsi na pečení, krekry, minizákusky (dortíky), pečivo z těsta filo, moučnický, zákusky, dorty a sušenky, sladké sušenky pro lidskou spotřebu, trufle (cukrovinky), cukrovinky s cukrovou polevou, cukrovinky s čokoládovou polevou, hotové dezerty [cukrovinky], čokoládové sladkosti, želatinové cukrovinky bez léčivých přísad, čokoládové cukrovinky obsahující pralinky, čokoláda do cukrovinek a pečiva, pochutiny obsahující převážně cukrovinky.

Třídy výrobků a služeb:
16, 29, 30

(540)

Mlynářská Brioška

(592) Slovní

(111) **399213**

(220) 11.05.2023

(320) 11.05.2023

(442) 12.07.2023

(151) 18.10.2023

(730) **Prais Family s.r.o.**, Bohunická cesta 843/17, Moravany, 66448, CZ

(740) **INPARTNERS GROUP**, Mgr. Jan Brauner LL.M., advokát, Tuřanka 1519/115a, Brno, Slatina, 62700

(210) O-585777

(511) (35) maloobchodní a velkoobchodní prodej a služby s kávou, čajem, horkou čokoládou, sirupy, pyré, alkoholickými a nealkoholickými nápoji, instantními nápoji, cukrovinkami, jednorázovými obaly pro potraviny a nápoje, kávovary, mlýnky na kávu, frapovači, mixéry, výrobny čokolády, filtrační vody, čištěním kávovaru, konvičkami na mléko, tampery na kávu, distributory, odklepávači na kávu, utěrkami, sklem a porcelánem, agenturní služby pro dovoz, služby dovozní agentury, zprostředkování dovozu a vývozu, dodavatelské služby pro třetí osoby [nákup výrobků a služeb pro jiné podniky], řízení odběratelských vztahů [customer relationship management], pomoc při řízení obchodní činnosti v oblasti logistiky pro druhé, dojednávání dohod týkajících se prodeje a nákupu zboží, zajišťování smluv na nákup a prodej zboží a služeb pro druhé, zprostředkování smluv pro třetí osoby v oblasti prodeje zboží; (39) distribuce (přeprava) maloobchodního zboží, distribuce (přeprava) zboží letecky, distribuce (přeprava) zboží po silnici, logistika v dopravě.

Třídy výrobků a služeb:

35, 39

(540)

tukap

(592) Slovní

(111) **399214**

(220) 11.05.2023

(320) 11.05.2023

(442) 12.07.2023

(151) 18.10.2023

(730) **Prais Family s.r.o.**, Bohunická cesta 843/17, Moravany, 66448, CZ

(740) **INPARTNERS GROUP**, Mgr. Jan Brauner LL.M., advokát, Tuřanka 1519/115a, Brno, Slatina, 62700

(210) O-585778

(511) (16) obalové materiály z kartonu, obalové materiály z lepenky, obalové materiály ze škrobu, plastové folie jako obalový materiál, pytle a balící a obalové materiály a materiály pro skladování z papíru, lepenky nebo z plastů, obaly na potraviny; (30) cukr (jiný než pro lékařské účely), cukr, přírodní sladidla, sladké polevy a náplně, výrobky z včelích produktů; (35) maloobchodní a velkoobchodní prodej a služby s kávou, čajem, horkou čokoládou, sirupy, pyré, nápoji, cukrem, cukrářskými výrobky, jednorázovými obaly pro potraviny a nápoje, kávovary, mlýnky na kávu, frapovači, mixéry, výrobny čokolády, filtrační vody, čištěním kávovaru, konvičkami na mléko, tampery na kávu, distributory, odklepávači na kávu, utěrkami, sklem a porcelánem, agenturní služby pro dovoz, služby dovozní agentury, zprostředkování dovozu a vývozu, dodavatelské služby pro třetí osoby [nákup výrobků a služeb pro jiné podniky], řízení odběratelských vztahů [customer relationship management], pomoc při řízení obchodní činnosti v oblasti logistiky pro druhé, dojednávání dohod týkajících se prodeje a nákupu zboží, zajišťování smluv na nákup a prodej zboží a služeb pro druhé, zprostředkování smluv pro třetí osoby v oblasti prodeje zboží, poradenství v oblasti podnikání, pomoc týkající se organizace podnikání; (39) distribuce (přeprava) maloobchodního zboží, distribuce (přeprava) zboží letecky, distribuce (přeprava) zboží po silnici, logistika v dopravě; (41) služby vzdělávací akademie, akademie (vzdělávání), obchodní vzdělávání, pořádání seminářů zaměřených na podnikání, vzdělávání vztahující se k podnikání, pořádání vzdělávacích workshopů v oboru podnikání; (43) restaurační služby, provozování pohostinských služeb, cateringové služby, služby zajišťující stravování a nápoje včetně jejich přípravy, provozování restaurace, kavárny a cukrárny.

Třídy výrobků a služeb:

16, 30, 35, 39, 41, 43

(540)

Prais

(592) Slovní

(111) **399215**

(220) 15.05.2023

(320) 15.05.2023

(442) 12.07.2023

(151) 18.10.2023

(730) **oh my DOT Prague s.r.o.**, Soukenická 1194/13, Praha 1, Nové Město, 11000, CZ

(210) O-585821

(511) (16) fotografie (tištěné), papírnické zboží, psací hroty, psací potřeby, kancelářské potřeby, s výjimkou nábytku, tiskoviny, učební pomůcky (s výjimkou zařízení), krabičky s barvami (školní potřeby), korekční pásky (kancelářské potřeby), stříbrný papír, papír, savé papíry, pauzovací papír, papírové bannery, papír do záznamových přístrojů, toaletní papír, filtrační papír, svítilny, pergamenový papír, dřevitý papír, nože na papír (kancelářské potřeby), voskovaný papír, skříň a skřínky na kancelářské potřeby (kancelářské potřeby), washí (japonský papír), řezačky na papír (kancelářské potřeby), papíry na skládání origami, plakáty, reklamní tabule z papíru nebo lepenky, noviny, časopisy (periodika), atlasy, brožury, tištěné zeměpisné mapy, grafické reprodukce, grafické tisky, tištěné publikace, prospekty, pera (kancelářské potřeby), pytle na odpad z papíru nebo plastických hmot, nákupní tašky z papíru nebo plastické hmoty, lepidla pro kancelářské potřeby nebo pro domácnost, kalendáře, krabice z papíru nebo lepenky, obaly na lahve, z papíru nebo lepenky, papírové utěrky a ubrusy na čištění; (35) administrativní služby, administrativní služby podnikům při jejich přesídlení, administrativní zpracování objednávek, externí správa společností, poskytování obchodních informací prostřednictvím webových stránek, poradenství v oblasti řízení a organizace podniku, reklama, zásilková reklama, online reklama v počítačové síti, PPC reklama, reklama za účelem vytvoření identity značky pro jiné osoby, rozhlasová reklama, televizní reklama, venkovní reklama, poskytování informací o obchodních kontaktech, aktualizace reklamních materiálů, cílené zaslání reklamních materiálů, pronájem billboardů (reklamních tabulí), pronájem reklamních ploch, psaní reklamních textů, šíření reklamních materiálů, vydávání reklamních textů, výroba reklamních filmů, vývoj reklamních konceptů, poradenské služby pro obchodní vedení, poradenství v oblasti komunikační strategie v reklamě, poradenství v oblasti organizace podniku, poradenství v oblasti řízení podniku, poradenství v oblasti řízení obchodní činnosti, vývoj marketingových konceptů, telemarketing, cílený marketing, grafická úprava pro reklamní účely, indexace webových stránek pro obchodní nebo reklamní účely, pronájem reklamního času v komunikačních médiích, pronájem reklamního materiálu, pořádání výstav pro obchodní i reklamní účely.

Třídy výrobků a služeb:

16, 35

(540)

(593) Obrazová

(111) **399216**

(220) 15.05.2023

(320) 15.05.2023

(442) 12.07.2023

(151) 18.10.2023

(730) **oh my DOT Prague s.r.o.**, Soukenická 1194/13, Praha 1, Nové Město, 11000, CZ

(210) O-585822

(511) (16) fotografie (tištěné), papírnické zboží, psací hroty, psací potřeby, kancelářské potřeby, s výjimkou nábytku, tiskoviny, učební pomůcky (s výjimkou zařízení), krabičky s barvami (školní potřeby), korekční pásky (kancelářské potřeby), stříbrný papír, papír, savé papíry, pauzovací papír, papírové bannery, papír do záznamových přístrojů, toaletní papír, filtrační papír, svítilny, pergamenový papír, dřevitý papír, nože na papír (kancelářské potřeby), voskovaný papír, skříň a skřínky na kancelářské potřeby (kancelářské potřeby), washí (japonský papír), řezačky na papír (kancelářské potřeby), papíry na skládání origami, plakáty, reklamní tabule z papíru nebo lepenky, noviny, časopisy (periodika), atlasy, brožury, tištěné zeměpisné mapy, grafické reprodukce, grafické tisky, tištěné publikace, prospekty, pera (kancelářské potřeby), pytle na odpad z papíru nebo plastických hmot, nákupní tašky z papíru nebo plastické hmoty, lepidla pro kancelářské potřeby nebo pro domácnost, kalendáře, krabice z papíru nebo lepenky, obaly na lahve, z papíru nebo lepenky, papírové utěrky a ubrusy na čištění; (35) administrativní služby, administrativní služby podnikům při jejich přesídlení, administrativní zpracování objednávek, externí správa společností, poskytování obchodních informací prostřednictvím webových stránek, poradenství v oblasti řízení a organizace podniku, reklama, zásilková reklama, online reklama v počítačové síti, PPC reklama, reklama za účelem vytvoření identity značky pro jiné osoby, rozhlasová reklama, televizní reklama, venkovní reklama, poskytování informací o obchodních kontaktech, aktualizace reklamních materiálů, cílené zaslání reklamních materiálů, pronájem billboardů (reklamních tabulí), pronájem reklamních ploch, psaní reklamních textů, šíření reklamních materiálů, vydávání reklamních textů, výroba reklamních filmů, vývoj reklamních konceptů, poradenské služby pro obchodní vedení, poradenství v oblasti komunikační strategie v reklamě, poradenství v oblasti organizace podniku, poradenství v oblasti řízení podniku, poradenství v oblasti řízení obchodní činnosti, vývoj marketingových konceptů, telemarketing, cílený marketing, grafická úprava pro reklamní účely, indexace webových stránek pro obchodní nebo reklamní účely, pronájem reklamního času v komunikačních médiích, pronájem reklamního materiálu, pořádání výstav pro obchodní i reklamní účely.

Třídy výrobků a služeb:

16, 35

(540)

OH MY DOT

(592) Slovní

(111) **399217**

(220) 15.05.2023

(320) 15.05.2023

(442) 12.07.2023

(151) 18.10.2023

(730) **CorCo Systems a.s.**, Karolinská 661/4, Praha 8, Karlín, 18600, CZ

(740) **NEOLEGAL** - advokátní a patentová kancelář, JUDr. Petr Novotný, Římská 2135/45, Praha 2, Vinohrady, 12000

(210) O-585847

(511) (9) počítačový software týkající se řízení finančních transakcí, počítačové programy pro finančníctví, software pro správu financí, elektronické přístroje na zaznamenávání finančních operací, platební software, software pro finančníctví, elektronické platební terminály, magnetické platební karty, magneticky kódované platební karty, kódované předplacené platební karty, počítačový software týkající se finanční historie, multifunkční karty pro finanční služby, kódované karty k použití v souvislosti s elektronickým převodem finančních transakcí, nahraný obsah (počítačové programy, data a informace), software pro přerozdělování veřejných zdrojů, software správy a provozu digitální platební jednotky, software umožňující elektronické platby digitální měnou; (35) podpora prodeje pro třetí strany, podpora prodeje prostřednictvím zákaznických věrnostních programů, řízení věrnostních programů zahrnující slevy nebo pobídky, správa slevového programu, který umožňuje účastníkům získávat slevy na výrobky a služby prostřednictvím členské slevové karty, propagace zboží a služeb třetích osob prostřednictvím distribuce karet na slevy; (36) služby virtuálních měn, převody ve virtuální měně, směňování peněžních prostředků, finanční výměna virtuální měny, online obchodování s měnami v reálném čase, elektronický převod peněžních prostředků, elektronické platební služby, finanční platební služby, platební příkazy prostřednictvím elektronických médií, služby elektronické peněženky (platební služby), platební služby pro elektronický obchod, služby v oblasti platebních příkazů, zpracování platebních transakcí prostřednictvím internetu, finanční převody, získávání finančních prostředků a finanční sponzorování, služby finančních transakcí, zpracování plateb, služby kolektivního financování (crowdfunding), automatizované platební služby, bezkontaktní platební

služby, služby platebních karet, provádění bezhotovostního platebního styku, clearingové služby pro platební transakce, služby týkající se kreditních karet, finanční poradenství zaměřené na realizaci bezhotovostních platebních transakcí, služby týkající se plateb v hotovosti, šeky a platebními příkazy, vydávání elektronických platebních karet v souvislosti s bonusy a programy odměn, finanční informace, finanční řízení, finanční poradenství, finanční zúčtovací střediska, finanční analýzy, finanční prognózy, finanční asistence, poskytování předplacených karet a kuponů, finanční a peněžní služby a bankovní služby, finanční odhady, služby spojené s provozováním digitální platební jednotky, služby spojené s provozováním systému přerozdělování veřejných finančních zdrojů s účastí občana, finanční transakce využívající alternativní platební jednotky; (42) programování softwaru pro správu databází, design softwaru, hosting platform na internetu, inženýrské služby vztahující se k informačním technologiím, navrhování, tvorba, údržba, vývoj a aktualizace počítačového softwaru, navrhování a vývoj systémů pro zpracování dat, navrhování informačních systémů v oblasti financí, poskytování on-line softwaru bez možnosti stažení, pronájem počítačového softwaru, služby ověření uživatele pomocí technologie pro transakce v oblasti elektronického obchodu, služby v oblasti informačních technologií, software jako služba (SaaS), správa digitálních aktiv, programování a implementace softwaru, webhostingové služby, elektronické sledování pohybů na kreditní kartě za účelem odhalení internetových podvodů, vývoj a údržba softwaru počítačových databází, navrhování a vývoj počítačového softwaru pro správu databází, služby designu softwaru pro elektronické zpracování dat, vývoj, aktualizace a údržba softwaru a databázových systémů, údržba softwaru používaného v oblasti elektronického obchodování, poskytování dočasného používání online softwaru na zpracování elektronických plateb bez možnosti stažení, navrhování elektronických systémů, tvorba internetové platformy k elektronickému obchodování, vývoj počítačových programů pro elektronické pokladní systémy, inženýrské služby týkající se navrhování elektronických systémů, vývoj finančního softwaru, vývoj softwaru správy a provozu digitální platební jednotky, vývoj softwaru pro zpracování elektronických převodů peněz a plateb, vývoj softwaru umožňujícího elektronické platby digitální měnou.

Třídy výrobků a služeb:
9, 35, 36, 42

(540) **Corrency Light**

(592) Slovní

(111) **399218**

(220) 15.05.2023

(320) 15.05.2023

(442) 12.07.2023

(151) 18.10.2023

(730) **CorCo Systems a.s.**, Karolinská 661/4, Praha 8, Karlín, 18600, CZ

(740) NEOLEGAL - advokátní a patentová kancelář, JUDr. Petr Novotný, Římská 2135/45, Praha 2, Vinohrady, 12000

(210) O-585848

(511) (9) počítačový software týkající se řízení finančních transakcí, počítačové programy pro finančnictví, software pro správu financí, elektronické přístroje na zaznamenávání finančních operací, platební software, software pro finančnictví, elektronické platební terminály, magnetické platební karty, magneticky kódované platební karty, kódované předplacené platební karty, počítačový software týkající se finanční historie, multifunkční karty pro finanční služby, kódované karty k použití v souvislosti s elektronickým převodem finančních transakcí, nahraný obsah (počítačové programy, data a informace), software pro přerozdělování veřejných zdrojů, software správy a provozu digitální platební jednotky, software umožňující elektronické platby digitální měnou; (35) podpora prodeje pro třetí strany, podpora prodeje prostřednictvím zákaznických věrnostních programů, řízení věrnostních programů zahrnující slevy nebo pobídky, správa slevového programu, který umožňuje účastníkům získávat slevy na výrobky a služby prostřednictvím členské slevové karty, Propagace zboží a služeb třetích osob prostřednictvím distribuce karet na slevy; (36) služby virtuálních měn, převody ve virtuální měně, směňování peněžních prostředků, finanční výměna virtuální měny, online obchodování s měnami v reálném čase, elektronický převod peněžních prostředků, elektronické platební služby, finanční platební služby, platební příkazy prostřednictvím elektronických médií, služby elektronické peněženky (platební služby), platební služby pro elektronický obchod, služby v oblasti platebních příkazů, zpracování platebních transakcí prostřednictvím internetu, finanční převody, získávání finančních prostředků a finanční sponzorování, služby finančních transakcí, zpracování plateb, služby kolektivního financování

(crowdfunding), automatizované platební služby, bezkontaktní platební služby, služby platebních karet, provádění bezhotovostního platebního styku, clearingové služby pro platební transakce, služby týkající se kreditních karet, finanční poradenství zaměřené na realizaci bezhotovostních platebních transakcí, služby týkající se plateb v hotovosti, šeky a platebními příkazy, vydávání elektronických platebních karet v souvislosti s bonusy a programy odměn, finanční informace, finanční řízení, finanční poradenství, finanční zúčtovací střediska, finanční analýzy, finanční prognózy, finanční asistence, poskytování předplacených karet a kuponů, finanční a peněžní služby a bankovní služby, finanční odhady, služby spojené s provozováním digitální platební jednotky, služby spojené s provozováním systému přerozdělování veřejných finančních zdrojů s účastí občana, finanční transakce využívající alternativní platební jednotky; (42) programování softwaru pro správu databází, design softwaru, hosting platform na internetu, inženýrské služby vztahující se k informačním technologiím, navrhování, tvorba, údržba, vývoj a aktualizace počítačového softwaru, navrhování a vývoj systémů pro zpracování dat, navrhování informačních systémů v oblasti financí, poskytování on-line softwaru bez možnosti stažení, pronájem počítačového softwaru, služby ověření uživatele pomocí technologie pro transakce v oblasti elektronického obchodu, služby v oblasti informačních technologií, software jako služba (SaaS), správa digitálních aktiv, programování a implementace softwaru, webhostingové služby, elektronické sledování pohybů na kreditní kartě za účelem odhalení internetových podvodů, vývoj a údržba softwaru počítačových databází, navrhování a vývoj počítačového softwaru pro správu databází, služby designu softwaru pro elektronické zpracování dat, vývoj, aktualizace a údržba softwaru a databázových systémů, údržba softwaru používaného v oblasti elektronického obchodování, poskytování dočasného používání online softwaru na zpracování elektronických plateb bez možnosti stažení, navrhování elektronických systémů, tvorba internetové platformy k elektronickému obchodování, vývoj počítačových programů pro elektronické pokladní systémy, inženýrské služby týkající se navrhování elektronických systémů, vývoj finančního softwaru, vývoj softwaru správy a provozu digitální platební jednotky, vývoj softwaru pro zpracování elektronických převodů peněz a plateb, vývoj softwaru umožňujícího elektronické platby digitální měnou.

Třídy výrobků a služeb:
9, 35, 36, 42

(540) **Corrency Lite**

(592) Slovní

(111) **399219**

(220) 15.05.2023

(320) 15.05.2023

(442) 12.07.2023

(151) 18.10.2023

(730) **ArcheVia s.r.o.**, Komárkova 1195/21, Praha 4, Chodov, 14800, CZ

(210) O-585857

(511) (41) kulturní, vzdělávací nebo zábavní služby poskytované zábavními parky, zoologickými zahradami, uměleckými galeriemi a muzei, pořádání výstav ke kulturním nebo vzdělávacím účelům, vydávání knih a textů, fotografování; (44) chov zvířat.

Třídy výrobků a služeb:
41, 44

(540) **Zeměráj**

(592) Slovní

(111) **399220**

(220) 16.05.2023

(320) 16.05.2023

(442) 12.07.2023

(151) 18.10.2023

(730) **Heineken Česká republika, a.s.**, U Pivovaru 1, Krušovice, 27053, CZ

(740) Kyjovský & spol. advokátní kancelář, JUDr. Milan Kyjovský, advokát, Jaselská 202/19, Brno, Veveří, 60200

(210) O-585858

(591) Barevná

(511) (21) skleněné zboží spadající do této třídy, a to lahve, sklenice na pití, püllitry, keramické poháry, keramické a porcelánové tácky, porcelánové džbány, vázičky, nádoby z plastu pro použití v domácnosti a kuchyni, karafy, stolní lahve, škopky, podtácky (kromě papírových a určených k prostrání), poháry z papíru nebo umělých hmot, poháry, papírové tácky k

použití v domácnosti, tácy (podnosy), cestovní lahve, otvíráky na lahve, reklamní vývěsní štíty z porcelánu nebo skla, desky na jídelní lístky, pouzdra na jídelní lístky, tepelně izolační nádoby, termosky na jídlo, termosky na nápoje, svačinové boxy a jídlonosiče, chladicí boxy (nádoby, neelektrické), umělohmotná prostírání, brčka na pití, dekantéry, demižony, jídelní soupravy (nádoby), nádoby na pivo, nádoby na pití, stojánky na jídelní lístky, stojánky na ubrousky (stolování), umělecká díla z porcelánu, keramiky, kameniny, terakoty nebo skla, viněty na karafy, výrobky z křišťálového skla, výrobky z porcelánu; (32) nealkoholické aperitivy, izotonické nápoje, koktejly na bázi piva, kvas (nealkoholický nápoj), nealkoholický cider, nealkoholické nápoje, jablečný mošt (nealkoholický), pivo a pivovarnické výrobky (nápoje), nealkoholické pivo, ochucené pivo, pivo s nízkým obsahem alkoholu, sladové pivo, sladové nealkoholické nápoje, výtažky z chmele na výrobu piva, míchané nápoje s obsahem piva, nápoje na bázi piva, piva s limonádou, pivní mladina, mošty, nealkoholické přípravky na výrobu nápojů, zázvorové pivo, prášky na přípravu šumivých nápojů, příchutě na výrobu nápojů (jiné než esenciální oleje), minerální vod, limonády, džusy, energetické nápoje, nealkoholické šumivé nápoje, ovocné šťávy a nápoje, sirupy na výrobu nápojů, smoothie (mixované nápoje z čerstvého ovoce nebo zeleniny), tablety pro přípravu šumivých nápojů; (43) bary, bufety, informace a poradenství ohledně přípravy jídel, restaurace servírující delikatesy, firemní akce (poskytování jídel a nápojů), hotelové služby, rezervace hotelů, jídelny a závodní jídelny, kavárny, konzultační služby v oblasti zajišťování stravování, poskytování přechodného ubytování, poskytování gastronomických služeb, poskytování hotelového ubytování, pronájem kuchyňských přístrojů, půjčování stanů, půjčování židlí, stolů, prostírání a nápojového skla, restaurace, pohostinství (služby), ubytovací služby (hotely, penziony), zásobování (catering), čepování piva (poskytování nápojů).

Třídy výrobků a služeb:
21, 32, 43

(540)



(593) Obrazová

- (111) **399221**
(220) 16.05.2023
(320) 16.05.2023
(442) 12.07.2023
(151) 18.10.2023
(730) **Heineken Česká republika, a.s.**, U Pivovaru 1, Krušovice, 27053, CZ
(740) Kyjovský & spol. advokátní kancelář, JUDr. Milan Kyjovský, advokát, Jaselská 202/19, Brno, Veveří, 60200
(210) O-585859
(591) Barevná
(511) (21) skleněné zboží spadající do této třídy, a to lahve, sklenice na pití, půllitry, keramické poháry, keramické a porcelánové tácky, porcelánové džbány, vázičky, nádoby z plastu pro použití v domácnosti a kuchyni, karafy, stolní lahve, škopky, podtácky (kromě papírových a určených k prostírání), pohárky z papíru nebo umělých hmot, poháry, papírové tácky k použití v domácnosti, tácy (podnosy), cestovní lahve, otvíráky na lahve, reklamní vývěsní štíty z porcelánu nebo skla, desky na jídelní lístky, pouzdra na jídelní lístky, tepelně izolační nádoby, termosky na jídlo,

termosky na nápoje, svačinové boxy a jídlonosiče, chladicí boxy (nádoby, neelektrické), umělohmotná prostírání, brčka na pití, dekantéry, demižony, jídelní soupravy (nádoby), nádoby na pivo, nádoby na pití, stojánky na jídelní lístky, stojánky na ubrousky (stolování), umělecká díla z porcelánu, keramiky, kameniny, terakoty nebo skla, viněty na karafy, výrobky z křišťálového skla, výrobky z porcelánu; (32) nealkoholické aperitivy, izotonické nápoje, koktejly na bázi piva, kvas (nealkoholický nápoj), nealkoholický cider, nealkoholické nápoje, jablečný mošt (nealkoholický), pivo a pivovarnické výrobky (nápoje), nealkoholické pivo, ochucené pivo, pivo s nízkým obsahem alkoholu, sladové pivo, sladové nealkoholické nápoje, výtažky z chmele na výrobu piva, míchané nápoje s obsahem piva, nápoje na bázi piva, piva s limonádou, pivní mladina, mošty, nealkoholické přípravky na výrobu nápojů, zázvorové pivo, prášky na přípravu šumivých nápojů, příchutě na výrobu nápojů (jiné než esenciální oleje), minerální vody, limonády, džusy, energetické nápoje, nealkoholické šumivé nápoje, ovocné šťávy a nápoje, sirupy na výrobu nápojů, smoothie (mixované nápoje z čerstvého ovoce nebo zeleniny), tablety pro přípravu šumivých nápojů; (43) bary, bufety, informace a poradenství ohledně přípravy jídel, restaurace servírující delikatesy, firemní akce (poskytování jídel a nápojů), hotelové služby, rezervace hotelů, jídelny a závodní jídelny, kavárny, konzultační služby v oblasti zajišťování stravování, poskytování přechodného ubytování, poskytování gastronomických služeb, poskytování hotelového ubytování, pronájem kuchyňských přístrojů, půjčování stanů, půjčování židlí, stolů, prostírání a nápojového skla, restaurace, pohostinství (služby), ubytovací služby (hotely, penziony), zásobování (catering), čepování piva (poskytování nápojů).

Třídy výrobků a služeb:
21, 32, 43

(540)



(593) Obrazová

- (111) **399222**
(220) 17.05.2023
(320) 17.05.2023
(442) 12.07.2023
(151) 18.10.2023
(730) **Róbert Mačák AQUATERM, s.r.o.**, Zimná 405/6, 059 01 Spišská Belá, SK
(740) HAVEL & PARTNERS s.r.o., advokátní kancelář, Mgr. Ivan Rámeš, advokát, Na Florenci 2116/15, Praha 1, Nové Město, 11000
(210) O-585902
(591) Barevná
(511) (11) umyvadla, elektrické radiátory, radiátory (k vytápění), vytápěcí zařízení, topná zařízení, radiátory pro ústřední vytápění, topné články, hlavice pro radiátory, zařízení pro ohřev vody, vodovodní kohouty a kohoutky, směšovací vodovodní baterie, koupací vany, vany pro sedací koupele, svítidla, bidety, splachovací záchody, sprchy, stropní svítidla, sanitární přístroje a zařízení, záchodové mísy, záchodová sedátka, vany pro léčebné koupele, armatury pro teplovzdušné lázně, sprchové kouty, pisoáry; (19) dlažba (nekovová), obkládačky pro stavebnictví (nekovové); (20) koupelňový nábytek, konkrétně koupelňové skříňky, stoly a skříňky s umyvadlem (nábytek), skříňky pod umyvadlo (prázdňé), koupelňová zrcadla, nekovové dávkovače ručníků (upevněné), regály (nábytek), stojany na ručníky (nábytek), koupelňové příslušenství jako nábytek.

Třídy výrobků a služeb:
11, 19, 20

(540)



(593) Obrazová

- (111) **399223**
(220) 18.05.2023
(320) 18.05.2023
(442) 21.06.2023
(151) 18.10.2023
(730) **Redbit s.r.o.**, Antonína Dvořáka 612, Kolín, Kolín II, 28002, CZ
(210) O-585903
(591) Barevná
(511) (42) služby v oblasti informačních technologií, a to počítačové programování, software jako služba (SaaS) a tvorba počítačových systémů pro účely online fakturace, prodeje digitálních produktů, logistiky a prodeje vstupenek.

Třídy výrobků a služeb:
42

(540)

(593) Obrazová

- (111) **399224**
(220) 18.05.2023
(320) 18.05.2023
(442) 21.06.2023
(151) 18.10.2023
(730) **Redbit s.r.o.**, Antonína Dvořáka 612, Kolín, Kolín II, 28002, CZ
(210) O-585904
(511) (42) služby v oblasti informačních technologií, a to počítačové programování, software jako služba (SaaS) a tvorba počítačových systémů pro účely online fakturace, prodeje digitálních produktů, logistiky a prodeje vstupenek.

Třídy výrobků a služeb:
42

(540)

Redbit

(592) Slovní

- (111) **399225**
(220) 22.05.2023
(320) 22.05.2023
(442) 12.07.2023
(151) 18.10.2023
(730) **Liqui B Zámecký ovocný lihovar Blatná s.r.o.**, Plzeňská 315, Blatná, 38801, CZ
(210) O-585965
(511) (21) sklenice, korbele, sklo v rámci této třídy, porcelán, nádobí včetně nádobí z plastu; (32) pivo, nealkoholické nápoje, radler, ovocné pivo, ochucené pivo, pivní mix, koktejly na bázi piva, nealkoholické pivo, pivní mladinka, sladové nápoje, výtažky z chmele na výrobu piva, zázvorové pivo; (33) alkoholické nápoje (s výjimkou piv), destilované nápoje, lihoviny, alkoholické výtažky z ovoce, alkoholové extrakty, alkoholické nápoje obsahující ovoce, alkoholické esence do lihovin, alkoholické esence; (43) služby zajišťující stravování a nápoje.

Třídy výrobků a služeb:
21, 32, 33, 43

(540)

ŠITNER

(592) Slovní

- (111) **399226**
(220) 22.05.2023
(320) 22.05.2023
(442) 12.07.2023
(151) 18.10.2023
(730) **Bakalářová Jana Bc.**, Grafická 958/37, Praha 5, Smíchov, 15000, CZ
(740) **BE.LO** advokátní kancelář s.r.o., Mgr. Martina Bechynská, Legerova 578/70, Praha 2, Vinohrady, 12000
(210) O-585981
(511) (18) psi obojky, obojky pro zvířata, obojky pro kočky, obojky pro domácí zvířata, elektronické obojky pro domácí zvířata, vodítka, kožená vodítka, vodítka pro zvířata, vodítka na domácí zvířata, oblečky pro domácí zvířata, sáčky, batohy, batůžky, tašky, postroje, klíčenky, postroje pro zvířata, obaly na dokumenty; (20) pelechy pro domácí zvířata, pelíšky pro zvířata.

Třídy výrobků a služeb:
18, 20

(540)

Vzory k nakousnutí

(592) Slovní

- (111) **399227**
(220) 23.05.2023
(320) 23.05.2023
(442) 12.07.2023
(151) 18.10.2023
(730) **Saleshero Holdings s.r.o.**, Kubištova 1102/1, Praha 4, Podolí, 14000, CZ
(740) **Jindyne s.r.o.**, U Statku 77, Mnichovo Hradiště, Hněvousice, 29501
(210) O-585994
(591) Barevná
(511) (9) obsah s možností stažení a nahraný obsah, podcasty, elektronické publikace ke stažení; (35) pomoc v obchodní a podnikatelské činnosti, management a administrativní služby, obchodní konzultační a poradenské služby, poskytování poradenství v oblasti metod a technik prodeje, podpora prodeje, poradenské služby vztahující se k propagaci prodeje, poskytování obchodních informací online, publikování reklamních, inzertních textů, sjednávání předplatného elektronického informačního serveru, sjednávání předplatného na informační média; (38) poskytování přístupu k obsahu, webovým stránkám a portálům, podcasting; (41) vzdělávací a školící služby v oblasti metod a technik prodeje, zvuková, obrazová a multimediální produkce a fotografie, publikování textů a obrazů, také v elektronické formě, s výjimkou publikování pro reklamní účely, poskytování elektronických publikací online bez možnosti stažení; (45) udělování licencí (služby), poskytování licencí k duševnímu vlastnictví.

Třídy výrobků a služeb:
9, 35, 38, 41, 45

(540)



(593) Obrazová

- (111) **399228**
(220) 23.05.2023
(320) 23.05.2023
(442) 12.07.2023
(151) 18.10.2023
(730) **ČESKÁ TELEVIZE**, Na hřebenech II 1132/4, Praha 4, Podolí, 14700, CZ
(210) O-585996
(511) (9) audiovizuální díla, zvukové, obrazové a zvukově obrazové záznamy v analogové nebo digitální podobě na datových nosičích nebo ke stažení na internetu nebo prostřednictvím jiné datové či komunikační sítě, nosiče zvukových, obrazových a zvukově obrazových záznamů a dat nahrané i nenahrané, optické disky, kompaktní disky, DVD, Blu-ray disky, gramofonové desky, magnetické pásky, videokazety, magnetické disky, exponované filmy, software, elektronické databáze a katalogy, softwarové aplikace, software pro hry pro počítače, chytré telefony, tablety a jiná komunikační zařízení a zařízení výpočetní techniky, elektronické publikace na nosičích a ke stažení, počítačový hardware, periferní počítačová zařízení, audiovizuální a fotografické přístroje, komunikační zařízení, přístroje pro zachycení, vysílání, přenos, příjem a reprodukci zvuku a obrazu, elektrická zařízení a příslušenství na zpracování dat, audiovizuální přístroje a zařízení, přístroje pro záznam zvuku a obrazu, elektrická navigační zařízení, obaly a pouzdra na nosiče dat a záznamů, brýle, sluneční brýle, pouzdra na brýle, dekorativní magnety, podložky pod myš (příslušenství počítačů); (16) tiskářenské výrobky, knihy, časopisy, fotografie, fotoalba a alba pro sběratele, kalendáře, diáře, poznámkové bloky, plakáty, letáky, nálepky, navštívenky, pohledy, přání, sběratelské karty, katalogy, manuály, vstupenky, poštovní známky, záložky do knih, tisky, grafické reprodukcce, mapy, kancelářské potřeby kromě nábytku, kancelářský a dopisní papír, desky na dokumenty, obálky, razítka, lepicí pásky, psací potřeby, školní potřeby (papírnické zboží), vyučovací pomůcky a potřeby kromě přístrojů, pera, tužky, zvýrazňovače, fixy, gumy na gumování, malířské soupravy pro umělce a děti, štětce, pastelky, krabice z papíru nebo lepenky, papírové tašky, balící papír; (35) propagační činnost, reklama, marketingové služby, televizní reklama, reklama online, poskytování reklamního prostoru, pronájem reklamního času v komunikačních médiích, licence na výrobky a služby pro třetí osoby (komerční správa), merchandising, grafická úprava pro reklamní účely, organizování obchodních nebo reklamních akcí; (38) televizní vysílání a přenosy, audiovizuální přenosové služby, přenos a vysílání dat, přenos digitálních dat prostřednictvím televize, přenos informací elektronickými prostředky, bezdrátové vysílání, kabelové vysílání, satelitní vysílání, provozování vysílacích zařízení, vysílání programů přes internet, distribuce dat nebo audiovizuálních záznamů prostřednictvím globální počítačové sítě nebo internetu, elektronický přenos dat, streaming zvukového materiálu a video materiálu na internetu, služby přenosu videa na vyžádání (VoD), poskytování internetových diskusních fór, poskytování služeb v oblasti online komunikace, přenos interaktivního zábavního software prostřednictvím komunikačních sítí, přenos zpráv prostřednictvím elektronických médií, informační služby týkající se televizního vysílání; (41) vzdělávání a výuka, zábavní, sportovní a kulturní aktivity, výroba rozhlasových a televizních pořadů, filmová a video produkce, výroba audiovizuálních nahrávek, zvuková produkce, video produkce a fotografování, služby televizního studia (nahrávací

služby), filmová studia, televizní zábava, hudební koncerty prostřednictvím televize, psaní scénářů, výroba titulků, dabing, filmová distribuce, projekce filmů, pronájem a půjčování filmů, organizace kulturních, zábavních a sportovních akcí, organizování a pořádání výstav k zábavním účelům, organizování festivalů, organizování her a soutěží, poskytování služeb zábavních parků, divadelní představení, provozování internetových her (bez možnosti stažení), vydavatelská činnost a zpravodajství, reportéřské služby, online publikování, poskytování elektronických publikací, zpravodajské programy (služby), poskytování informací o zábavě.

Třídy výrobků a služeb:

9, 16, 35, 38, 41

(540)



KALINA
OBKLADY / DLAŽBY

(593) Obrazová

- (111) **399229**
(220) 23.05.2023
(320) 23.05.2023
(442) 12.07.2023
(151) 18.10.2023
(730) **ČESKÁ TELEVIZE**, Na hřebenech II 1132/4, Praha 4, Podolí, 14700, CZ
(210) O-585997
(511) (9) audiovizuální díla, zvukové, obrazové a zvukově obrazové záznamy v analogové nebo digitální podobě na datových nosičích nebo ke stažení na internetu nebo prostřednictvím jiné datové či komunikační sítě, nosiče zvukových, obrazových a zvukově obrazových záznamů a dat nahrané i nenahrané, optické disky, kompaktní disky, DVD, Blu-ray disky, gramofonové desky, magnetické pásky, videokazety, magnetické disky, exponované filmy, software, elektronické databáze a katalogy, softwarové aplikace, software pro hry pro počítače, chytré telefony, tablety a jiná komunikační zařízení a zařízení výpočetní techniky, elektronické publikace na nosičích a ke stažení, počítačový hardware, periferní počítačová zařízení, audiovizuální a fotografické přístroje, komunikační zařízení, přístroje pro zachycení, vysílání, přenos, příjem a reprodukci zvuku a obrazu, elektrická zařízení a příslušenství na zpracování dat, audiovizuální přístroje a zařízení, přístroje pro záznam zvuku a obrazu, elektrická navigační zařízení, obaly a pouzdra na nosiče dat a záznamů, brýle, sluneční brýle, pouzdra na brýle, dekorativní magnety, podložky pod myš (příslušenství počítačů); (16) tiskářenské výrobky, knihy, časopisy, fotografie, fotoalba a alba pro sběratele, kalendáře, diáře, poznámkové bloky, plakáty, letáky, nálepky, navštívenky, pohledy, přání, sběratelské karty, katalogy, manuály, vstupenky, poštovní známky, záložky do knih, tisky, grafické reprodukcce, mapy, kancelářské potřeby kromě nábytku, kancelářský a dopisní papír, desky na dokumenty, obálky, razítka, lepicí pásky, psací potřeby, školní potřeby (papírnické zboží), vyučovací pomůcky a potřeby kromě přístrojů, pera, tužky, zvýrazňovače, fixy, gumy na gumování, malířské soupravy pro umělce a děti, štětce, pastelky, krabice z papíru nebo lepenky, papírové tašky, balící papír; (35) propagační činnost, reklama, marketingové služby, televizní reklama, reklama online, poskytování reklamního prostoru, pronájem reklamního času v komunikačních médiích, licence na výrobky a služby pro třetí osoby (komerční správa), merchandising, grafická úprava pro reklamní účely, organizování obchodních nebo reklamních akcí; (38) televizní vysílání a přenosy, audiovizuální přenosové služby, přenos a vysílání dat, přenos digitálních dat prostřednictvím televize, přenos informací elektronickými prostředky, bezdrátové vysílání, kabelové vysílání, satelitní vysílání, provozování vysílacích zařízení, vysílání programů přes internet, distribuce dat nebo audiovizuálních záznamů

prostřednictvím globální počítačové sítě nebo internetu, elektronický přenos dat, streaming zvukového materiálu a video materiálu na internetu, služby přenosu videa na vyžádání (VoD), poskytování internetových diskusních fór, poskytování služeb v oblasti online komunikace, přenos interaktivního zábavního software prostřednictvím komunikačních sítí, přenos zpráv prostřednictvím elektronických médií, informační služby týkající se televizního vysílání; (41) vzdělávání a výuka, zábavní, sportovní a kulturní aktivity, výroba rozhlasových a televizních pořadů, filmová a video produkce, výroba audiovizuálních nahrávek, zvuková produkce, video produkce a fotografování, služby televizního studia (nahrávací služby), filmová studia, televizní zábava, hudební koncerty prostřednictvím televize, psaní scénářů, výroba titulků, dabing, filmová distribuce, projekce filmů, pronájem a půjčování filmů, organizace kulturních, zábavních a sportovních akcí, organizování a pořádání výstav k zábavním účelům, organizování festivalů, organizování her a soutěží, poskytování služeb zábavních parků, divadelní představení, provozování internetových her (bez možnosti stažení), vydavatelská činnost a zpravodajství, reportéřské služby, online publikování, poskytování elektronických publikací, zpravodajské programy (služby), poskytování informací o zábavě.

Třídy výrobků a služeb:

9, 16, 35, 38, 41

(540)



(593) Obrazová

(111) **399230**

(220) 24.05.2023

(320) 24.05.2023

(442) 12.07.2023

(151) 18.10.2023

(730) **Up In The Air s.r.o.**, Pařížská 68/9, Praha 1, Josefov, 11000, CZ

(740) Havlík Švorčík a partneři, advokátní a patentová kancelář, JUDr. Michal Havlík, Hálkova 1406/2, Praha 2, Nové Město, 12000

(210) O-586017

(511) (36) financování a poskytování finančních prostředků, poskytování finančních prostředků pro vývoj nových technologií, poskytování finančních prostředků start-upům a start-upovým projektům; (41) pořádání, vedení a organizování konferencí, pořádání, vedení a organizování kongresů, pořádání, vedení a organizování symposií, pořádání, vedení a organizování seminářů, organizování a pořádání veletrhů pro kulturní nebo vzdělávací účely, pořádání a vedení veletrhů pro akademické účely, příprava a pořádání vzdělávacích akcí, organizace kulturních, zábavních a sportovních akcí, organizování společenských akcí, organizování soutěží.

Třídy výrobků a služeb:

36, 41

(540)

DISRAPTORS

(592) Slovní

(111) **399231**

(220) 26.05.2023

(320) 26.05.2023

(442) 12.07.2023

(151) 18.10.2023

(730) **D8 reality s.r.o.**, Kostelní 5/7, Lovosice, 41002, CZ

(210) O-586071

(591) Barevná

(511) (35) reklama, propagace, řízení, organizace a administrativa obchodní činnosti, kancelářské práce; (41) vzdělávání, školení, zábava, sportovní a kulturní činnosti; (44) lékařské služby, veterinární služby, péče o hygienu a krásu osob a zvířat, zemědělské služby, služby v oblasti akvakultury, zahradnické a lesnické služby.

Třídy výrobků a služeb:

35, 41, 44

(540)



(593) Obrazová

(111) **399232**

(220) 26.05.2023

(320) 26.05.2023

(442) 12.07.2023

(151) 18.10.2023

(730) **Oční studio Fovea s.r.o.**, Dlouhá třída 860/1a, Havířov, Město, 73601, CZ

(740) Císek, advokátní kancelář s.r.o., Mgr. Jakub Löbl, Jana Babáka 2733/11, Brno, Královo Pole, 61200

(210) O-586083

(511) (44) lékařské služby, oftalmologické služby.

Třídy výrobků a služeb:

44

(540)

VIZEMED

(592) Slovní

(111) **399233**

(220) 29.05.2023

(320) 29.05.2023

(442) 12.07.2023

(151) 18.10.2023

(730) **GUPHARG DMCC**, Unit No. 30-01-BA1472, Jewellery & Gemplex 3, Plot No. DMCC-PH2-J&GPlaxS, Jewellery & Gemplex, Dubai, AE

(740) Chytilová & spol., patentová kancelář, s.r.o., Nad spádem 641/20, Praha 4, Podolí, 14700

(210) O-586109

(511) (3) deodoranty a antiperspiranty, kosmetické přípravky, parfumerie, přípravky pro osobní hygienu, kosmetické přípravky pro péči o zvířata, vonné oleje a aromatické výtažky, vonné přípravky pro domácnost, přípravky pro péči o pleť, oči a nehty, přípravky pro péči o vlasy, přípravky pro ústní hygienu (neléčivé), přípravky na odstraňování ochlupení a holicí přípravky, přípravky do koupele (neléčivé), vonné přípravky, líčidla, mýdla a kosmetické gely, kosmetické přípravky na zpevnění prsou, korektory na rýhy a vrásky, přípravky na péči o pleť na odstraňování vrásek, přípravky proti stárnutí pleti; (5) biologické implantáty, chirurgické implantáty obsahující živou tkáň, chirurgické implantáty z kmenových buněk, farmaceutické implantáty, dermatologické farmaceutické výrobky, dermatologické farmaceutické látky, dermatologické přípravky, plet'ové hydratační přípravky jako injekční kožní výplň, injekční farmaceutické

přípravky, jmenovitě injekční dermální náplně pro zvlhčování pokožky a snížení vrásek, farmaceutické přípravky zabraňující stárnutí pokožky, farmaceutické přípravky pro léčbu glabellárních linek a obličejových vrásek, asymetrií, defektů a onemocnění lidské kůže, injekční dermální výplně v gelové formě pro vyplnění vrásek pro lékařské účely, gely pro chirurgické a ortopedické účely, náhradní chirurgické implantáty pro kloubní tekutiny a měkké tělní tkáně, farmaceutické výrobky v gelové formě, farmaceutické gelové roztoky pro vyhlazení vrásek, farmaceutické gelové objemové náplně pro konturování těla a pro korekci defektů měkkých tkání pro lékařské účely; (10) prsní implantáty, umělé prsní implantáty, biologicky odbouratelné implantáty, chirurgické implantáty složené z umělých materiálů, implantáty z umělých materiálů, kostní implantáty, lékařské implantáty, lékařské implantáty vyrobené z umělých materiálů, modely implantátů, protetické výrobky a umělé implantáty, silikonové protetické implantáty, umělé orgány, umělé chirurgické implantáty, implantáty (protézy) k použití v obličejové chirurgii, chirurgické a lékařské přístroje a nástroje pro použití ve všeobecné chirurgii, chirurgii páteře a ortopedické chirurgii, sady umělých zubů, umělé končetiny, umělé oči, ortopedické, chirurgické a lékařské přístroje a nástroje a jejich součásti v rámci této třídy, chirurgické nástroje, jmenovitě vrtačky, šroubováky, výstružníky a kladiva, materiály pro šití, chirurgické nástroje pro prevenci stárnutí a léčbu glabellárních linek, obličejových vrásek, asymetrií, defektů a onemocnění lidské pokožky, pro operace a plastické operace týkající se obličeje, prsů a obezity v oblasti dermatologie, kosmetologie, rekonstrukce kůže a pigmentace kůže, jehly pro lékařské účely pro zavádění kapaliny, kožní implantáty s gelovitými látkami, z umělého materiálu pro lékařské účely, používané k vyplňování vrásek nebo ke zvýšení objemu pokožky, pouzdra pro lékařské přístroje obsahující jehly pro zavádění tekutiny do pokožky, gelové implantáty z umělých materiálů pro chirurgické účely a pro plastickou chirurgii, vstřikovače pro lékařské účely plněné umělým materiálem pro implantaci, pouzdra na lékařské nástroje, podkožní injekční stříkačky, umělá kůže pro chirurgické účely, injekční stříkačky pro lékařské použití; (44) lékařské služby - plastická chirurgie a mikrochirurgie, a to korekce vrásek a odstranění pocení, zvednutí pokleslého obočí, zvětšení rtů, plastika ušních boltců, plastika nosu, plastika obličeje a krku, zvětšení prsou, modelace prsou se zmenšením, rekonstrukce břicha, intimní chirurgie, modelace hýždí, plastika lýtek, odstranění tuku, liposukce a kombinovaná liposukce, alternativní druhy liposukce, on-line poradenství týkající se lékařských služeb, plastické chirurgie a mikrochirurgie i služby péče o hygienu a krásu osob, poskytování informací na webových stránkách týkajících se lékařských služeb, poradenství v oblasti péče o hygienu a krásu osob, poskytování lékařského poradenství v oboru dermatologie, injekční zavedení výplňových materiálů ke kosmetickým účelům, zdravotní služby, hygienická a kosmetická péče o člověka, služby lékařské pomoci, služby krevních bank, poskytování informací týkajících se estetické plastické chirurgie, chirurgie obličeje, chirurgie prsu a chirurgických zákroků, ošetrovatelské služby, pečovatelské domy, sanatoria, kosmetické salony, farmaceutické poradenství, chirurgie využívající minimálně invazivní metody k léčbě vrozených a involučních změn v měkkých lidských tkáních a v kosmetických defektech na obličeji, poskytování lékařských informací a odborné lékařské konzultační služby lékařům a zdravotnickému personálu v oblasti estetické péče o tělo a obličej.

Třídy výrobků a služeb:
3, 5, 10, 44

(540) **FLOSSEIN**

(592) Slovní

- (111) **399234**
(220) 29.05.2023
(320) 29.05.2023
(442) 12.07.2023
(151) 18.10.2023
(730) **Eltvor Instruments, s.r.o.**, Kamarýtova 714/5, Tábor, 39002, CZ
(210) O-586112

(511) (9) bezpečnostní, zabezpečovací, ochranná a signalizační zařízení, informační technologie a audiovizuální, multimediální a fotografické přístroje, měřicí, detekční, monitorovací a kontrolní zařízení, navigační, řídicí, sledovací, zaměřovací a kartografická zařízení, optické přístroje, zvětšovače a korektory, přístroje, nástroje a kabely pro oblast elektřiny, vědecké a laboratorní přístroje na úpravu elektrickým proudem, vědecké výzkumné a laboratorní přístroje, přístroje pro vyučování a simulátory, obsah s možností stažení a nahraný obsah; (14) časoměrné přístroje, časomíry (nástroje na měření času), přístroje na měření času; (42) služby v

oblasti informačních technologií, služby testování, služby ověřování a služby kontroly kvality, vědecké a technologické služby, konzultační, poradenské a informační služby v IT, návrhářství.

Třídy výrobků a služeb:
9, 14, 42

(540) **ELTVOR**

(592) Slovní

- (111) **399235**
(220) 29.05.2023
(320) 29.05.2023
(442) 12.07.2023
(151) 18.10.2023
(730) **Eltvor Instruments, s.r.o.**, Kamarýtova 714/5, Tábor, 39002, CZ
(210) O-586115
(591) Barevná

(511) (9) bezpečnostní, zabezpečovací, ochranná a signalizační zařízení, informační technologie a audiovizuální, multimediální a fotografické přístroje, měřicí, detekční, monitorovací a kontrolní zařízení, navigační, řídicí, sledovací, zaměřovací a kartografická zařízení, obsah s možností stažení a nahraný obsah, optické přístroje, zvětšovače a korektory, přístroje, nástroje a kabely pro oblast elektřiny, vědecké a laboratorní přístroje na úpravu elektrickým proudem, vědecké výzkumné a laboratorní přístroje, přístroje pro vyučování a simulátory; (14) časoměrné přístroje, časomíry (nástroje na měření času), přístroje na měření času; (42) konzultační, poradenské a informační služby v IT, návrhářství, služby testování, služby ověřování a služby kontroly kvality, služby v oblasti informačních technologií, vědecké a technologické služby.

Třídy výrobků a služeb:
9, 14, 42

(540)



(593) Obrazová

- (111) **399236**
(220) 31.05.2023
(320) 31.05.2023
(442) 12.07.2023
(151) 18.10.2023
(730) **KOČÁREK MIROSLAV**, Voroněžská 2546/2, Brno, Žabovřesky, 61600, CZ
(210) O-586168

(511) (7) šicí stroje, průmyslové šicí stroje, elektrické šicí stroje, průmyslové robotické šicí stroje, servomotory pro šicí stroje, pedálové ovladače pro šicí stroje, nožní pohony pro šicí stroje, šicí stroje na textilie a kůži, šicí stroje pro použití v domácnosti, motory šicích strojů, řemenice, hnací řemenice, řemenice (části motorů), řemenice jako součásti strojů, řemenice jako části strojů, žehlicí stroje, elektrické žehlicí stroje, žehlicí stroje a žehlicí lisy (mandly), žehlicí a mandlovací stroje, žehlicí stroje na prádlo, žehlicí stroje na oděvy, žehlicí stroje na textilní zboží, řezačky [stroje], kryty (části strojů), průmysloví roboti, ozubené převody pro stroje, kryty, skříně [části

strojů], podstavce pro stroje, vodící zařízení pro stroje, nože [části strojů], elektrické nože; (8) krejčovské nůžky; (37) opravy nebo údržba šicích strojů, instalace, údržba a opravy strojů, opravy nebo údržba textilních strojů a zařízení, opravy strojů, opravy průmyslových strojů.

Třídy výrobků a služeb:
7, 8, 37

(540) **Miroslav Kočárek vyšívací a šicí stroje**

(592) Slovní

(111) **399237**

(220) 31.05.2023

(320) 31.05.2023

(442) 12.07.2023

(151) 18.10.2023

(730) **Momčil Filip**, Podboří 308, Uherské Hradiště, Mikovice, 68609, CZ

(740) Mgr. Miroslav Kočí, advokát, Mariánské náměstí 127, Uherské Hradiště, 68601

(210) O-586174

(511) (9) antireflexní brýle, brýle, brýlové obroučky, čočky do brýlí, kontaktní čočky, korekční čočky, ochranné brýle pro sportovní účely, optické čočky, pouzdra na brýle, pouzdra na kontaktní čočky, sluneční brýle, výrobky oční optiky; (44) oční optiky.

Třídy výrobků a služeb:
9, 44

(540)



(593) Obrazová

(111) **399238**

(220) 31.05.2023

(320) 31.05.2023

(442) 12.07.2023

(151) 18.10.2023

(730) **FRUTA Bohemia, a.s.**, Kojetínská 3881/84, Kroměříž, 76701, CZ

(740) Dana Lukajová, patentová zástupkyně, Voršílská 130/10, Praha 1, Nové Město, 11000

(210) O-586175

(511) (5) farmaceutické, lékařské a veterinářské výrobky, hygienické výrobky pro léčebné účely, dietní potraviny a dietetické přípravky pro léčebné nebo veterinární účely, potraviny pro batolata, potravní doplňky pro lidské osoby a pro zvířata, náplastí, obvazový materiál, materiály pro plombování zubů a pro zubní otisky, dezinfekční přípravky, výrobky pro hubení škodlivých zvířat, fungicidy, herbicidy, doplňky výživy, potravinové doplňky, doplňky stravy pro neléčebné účely, absorpční výrobky pro osobní hygienu, dezinfekční a antiseptické přípravky, léčebná a dezinfekční mýdla a čisticí přípravky, dámské hygienické výrobky, dětské pleny a pleny pro inkontinentní osoby, obvazy, doplňky výživy, potravinové doplňky, doplňky přípravků, nápoje obsahující vitamíny, minerály, stopové prvky a výtažky z bylin jako doplňky výživy pro regeneraci a rekondici, jakož i pro zvláštní výživu pro sportovce, nikoliv pro lékařské účely; (29) maso, ryby, drůbež a zvěřina, masové výtažky, konzervované, mražené, sušené a vařené ovoce a zelenina, želé, džemy, kompoty, vejce, mléko, sýr, máslo, jogurt a jiné

mléčné výrobky, jedlé oleje a tuky, zpracované ovoce, houby, zelenina, ořechy a luštěniny, pomazánky z ryb, mořských plodů a měkkýšů, polévky a vývary, masové výtažky, tvaroh, bramborový salát, chili con carne, chlazené potraviny obsahující převážně ryby, dušená jídla, drůbeží saláty, dušené hovězí maso, fazole vařené v sójové omáčce (kongijaban), hluboce zmrazené zeleninové pokrmy, hotová jídla obsahující (převážně) vejce, hotová jídla obsahující převážně masové náhražky, hotová jídla obsahující převážně mořské plody, hotová jídla obsahující převážně slaninu, hotová jídla obsahující převážně rybí karbanátky, zeleninu, vařená vejce a vývar (oden), hotová jídla obsahující převážně ryby, hotová jídla obsahující převážně zeleninu, hotová jídla vyrobená z masa (převážně z masa), hotová jídla vyrobená z drůbeže (převážně z drůbeže), hotové jídlo obsahující převážně fermentovanou zeleninu, hotové saláty (zeleninové, ovocné), mražená hotová jídla obsahující převážně zeleninu, mražená jídla obsahující převážně maso, polévky, omelety, plněné brambory, pokrmy z brambor, předkrmové saláty (antipasti), předvařené polévky, upravení hlemýždí, zeleninové saláty, zpracované maso, vývary, zeleninové výtažky na vaření (šťávy), zeleninové šťávy na vaření, zeleninové pyré, zeleninové konzervy, svačinky na bázi ovoce, tyčinky na bázi ovoce jako náhrada jídla, směsi ovoce a ořechů, směsi sušeného ovoce, sušená čočka, rajčata, zpracovaná, rajčatová šťáva na vaření, rozinky, pochutiny na bázi zeleniny, pochutiny na bázi luštěnin, pochutiny na bázi ořechů, ovocné šťávy na vaření, ovocné svačinky, ovocné dezerty, olivy (zpracované), ovoce konzervované, masové pomazánky, nápoje na bázi mléka s obsahem ovocné šťávy, zpracované luštěniny, sušené nebo konzervované luštěniny, bramborová kaše, bramborové hranolky, bramborové knedlíky, bramborové lupínky, brambory zpracované, nakládaná zelenina; (30) káva, čaj, kakao a jejich náhražky, rýže, těstoviny a nudle, tapioka a ságo, mouka a obilninové přípravky, chléb, pečivo a cukrovinky, čokoláda, zmrzlina, sorbety a jiné zmrzlinářské výrobky, cukr, med, melasa, droždí, prášek do pečiva, sůl, ochucovač, koření, konzervované byliny, ocet, omáčky a jiná dochucovačla, led (zmrzlá voda), mražené jogurty a sorbety, nápoje na bázi čaje, ledový čaj, ledová káva, přípravky k výrobě nápojů (na bázi čaje), čokoládové pokrmy a pochutiny, omáčky, omáčky (dochucovačla), pesto (omáčka), sýrová omáčka, omáčky na těstoviny, ovocné omáčky (pasírované), ochucené omáčky, čatni a pasty, omáčky do salátů, kečup, hořčice, dresinky, hotové potraviny v podobě omáček, grilovací omáčka, houbové omáčky, majonéza, masové omáčky, masové šťávy, náhražka majonézy, omáčka na pizzu, omáčky v prášku, pasta ze sójových bobů (přístada), potravinářské dresinky (omáčky), přípravky k výrobě omáček, rajčatový kečup, rajčatová omáčka, salátové zálivky, zeleninová pyré (omáčky), zeleninové dřeně (omáčky - pokrm), zeleninové pasty (omáčky), tatarská omáčka (původní), sójová omáčka, cereální tyčinky a energetické tyčinky, moučníky, zákusky, dorty a sušenky, sladkosti (bonbóny), sladké tyčinky a žvýkačky, sladké polevy a náplně, sirupy a melasa, cereálie, droždí a přípravky na kynutí potravin, sušené a čerstvé těstoviny, nudle a knedlíky, těsta, těstíčka a jejich směsi, snídanové cereálie, ovesné a kukuřičné kaše, hotová jídla z rýže, hotové směsi na pečení, hotová pizzová jídla, hotová káva a kávové nápoje, pokrmy obsahující převážně těstoviny, rýžové pokrmy, jednohubky, korpusy na pizzu, kukuřice (pražená), koláče, koláče s náplní, mražená pizza, míchaná smažená rýže, mražené pečivo plněné masem, nepečená pizza, občerstvení (na bázi cereálií), palačinky, párky v rohlíku (sendviče), pečivo obsahující zeleninu a ryby, pečivo z listového těsta se šunkou, pizza, pochutiny obsahující převážně extrudované cereálie, pražená kukuřice, rizoto, ravioli (hotové), sendviče, tortilly, zeleninové koláče, bramborové placky, hotová slaná jídla vyrobená z bramborové mouky, bramborová mouka; (31) surové a nezpracované zemědělské, zahradnické, lesní produkty a produkty akvakultury, surové a nezpracované zrní a semena, čerstvé ovoce a zelenina, čerstvé bylinky, rostliny a květiny, cibule, sazenice a osivo pro výsadbu, živá zvířata, krmiva a nápoje pro zvířata, slad, brambory čerstvé, houby, rostliny, chalupy ke konzumaci pro lidi nebo zvířata, čerstvé ovoce, ořechy, zelenina a bylinky, květiny, přírodní trávník, rostlinný odpad (surovina), nezpracované obilniny, stromy a lesní produkty; (32) piva, nealkoholické nápoje, minerální a sycené vody, nápoje a šťávy ovocné, sirupy a jiné nealkoholické přípravky ke zhotovování nápojů, pivovarnické výrobky, odalkoholizované nápoje, přípravky k výrobě nápojů, přípravky na výrobu nápojů, džusy, ovocné šťávy a nápoje z ovocných šťáv, nápoje na bázi ořechů a sóji, ochucené sycené nápoje, vody, čajové nápoje, nealkoholické nápoje s příchutí čaje nebo na bázi čaje, nealkoholická vína; (33) alkoholické nápoje, alkoholické přípravky pro výrobu nápojů, trestí a výtažky alkoholické, obsahující byliny, víno, předpřipravené alkoholické nápoje, lihoviny (nápoje); (43) služby zajišťující stravování a nápoje, dočasné ubytování, zajišťování hromadného stravování (catering), bary, bufety, čajovny, jídelny, kavárny, pivnice, pizzerie, podávání alkoholických nápojů, pohostinství (služby), pořádání banketů, příprava jídel, restaurace,

restaurace s odnosem jídel s sebou, samoobslužné jídelny, salátové bary, služby mobilních restaurací, služby nočního klubu.

Třídy výrobků a služeb:
5, 29, 30, 31, 32, 33, 43

(540)



(593) Obrazová

(111) **399239**

(220) 31.05.2023

(320) 31.05.2023

(442) 12.07.2023

(151) 18.10.2023

(730) **FRUTA Bohemia, a.s.**, Kojetínská 3881/84, Kroměříž, 76701, CZ

(740) Dana Lukajová, patentová zástupkyně, Voršílská 130/10, Praha 1, Nové Město, 11000

(210) O-586178

(511) (5) farmaceutické, lékařské a veterinářské výrobky, hygienické výrobky pro léčebné účely, dietní potraviny a dietetické přípravky pro léčebné nebo veterinární účely, potraviny pro batolata, potravní doplňky pro lidské osoby a pro zvířata, náplastí, obvazový materiál, materiály pro plombování zubů a pro zubní otisky, dezinfekční přípravky, výrobky pro hubení škodlivých zvířat, fungicidy, herbicidy, doplňky výživy, potravinové doplňky, doplňky stravy pro neléčebné účely, absorpční výrobky pro osobní hygienu, dezinfekční a antiseptické přípravky, léčebná a dezinfekční mýdla a čistící přípravky, dámské hygienické výrobky, dětské pleny a pleny pro inkontinentní osoby, obvazy, obvazový materiál a aplikátory léčebných přípravků, nápoje obsahující vitamíny, minerály, stopové prvky a výtažky z bylin jako doplňky výživy pro regeneraci a rekondici, jakož i pro zvláštní výživu pro sportovce, nikoliv pro lékařské účely; (29) maso, ryby, drůbež a zvěřina, masové výtažky, konzervované, mražené, sušené a vařené ovoce a zelenina, zelé, džemy, kompoty, vejce, mléko, sýr, máslo, jogurt a jiné mléčné výrobky, jedlé oleje a tuky, zpracované ovoce, houby, zelenina, ořechy a luštěniny, pomazánky z ryb, mořských plodů a měkkýšů, polévky a vývary, masové výtažky, tvaroh, bramborový salát, chili con carne, chlazené potraviny obsahující převážně ryby, dušená jídla, drůbeží saláty, dušené hovězí maso, fazole vařené v sójové omáčce (kongjaban), hluboce zmražené zeleninové pokrmy, hotová jídla obsahující (převážně) vejce, hotová jídla obsahující převážně masové náhražky, hotová jídla obsahující převážně mořské plody, hotová jídla obsahující převážně slaninu, hotová jídla obsahující převážně rybí karbanátky, zeleninu, vařená vejce a vývar (oden), hotová jídla obsahující převážně ryby, hotová jídla obsahující převážně zeleninu, hotová jídla vyrobená z masa (převážně z masa), hotová jídla vyrobená z drůbeže (převážně z drůbeže), hotové jídlo obsahující převážně fermentovanou zeleninu, hotové saláty (zeleninové, ovocné), mražená hotová jídla obsahující převážně zeleninu, mražená jídla obsahující převážně maso, polévky, omelety, plněné brambory, pokrmy z brambor, předkrmové saláty (antipasti), předvařené polévky, upravení hlemýždi, zeleninové saláty, zpracované maso, vývary, zeleninové výtažky na vaření (šťávy), zeleninové šťávy na vaření, zeleninové pyré, zeleninové konzervy, svačinky na bázi ovoce, tyčinky na bázi ovoce jako náhrada jídla, směsi ovoce a ořechů, směsi sušeného ovoce, sušená čočka, rajčata, zpracovaná, rajčatová šťáva na vaření, rozinky, pochutiny na bázi zeleniny, pochutiny na bázi luštěnin, pochutiny na bázi ořechů, ovocné šťávy na vaření, ovocné svačinky, ovocné dezerty, olivy (zpracované), ovoce konzervované, masové pomazánky, nápoje na bázi mléka s obsahem ovocné šťávy, zpracované luštěniny, sušené nebo konzervované luštěniny, bramborová kaše,

bramborové hranolky, bramborové knedlíky, bramborové lupínky, brambory zpracované, nakládaná zelenina; (30) káva, čaj, kakao a jejich náhražky, rýže, těstoviny a nudle, tapioka a ságo, mouka a obilninové přípravky, chléb, pečivo a cukrovinky, čokoláda, zmrzlina, sorbety a jiné zmrzlinářské výrobky, cukr, med, melasa, droždí, prášek do pečiva, sůl, ochucovač, koření, konzervované byliny, ocet, omáčky a jiná dochucovač, led (zmrzlá voda), mražené jogurty a sorbety, nápoje na bázi čaje, ledový čaj, ledová káva, přípravky k výrobě nápojů (na bázi čaje), čokoládové pokrmy a pochutiny, omáčky, omáčky (dochucovač), pesto (omáčka), sýrová omáčka, omáčky na těstoviny, ovocné omáčky (pasírované), ochucené omáčky, čatni a pasty, omáčky do salátů, kečup, hořčice, dresinky, hotové potraviny v podobě omáček, grilovací omáčka, houbové omáčky, majonéza, masové omáčky, masové šťávy, náhražka majonézy, omáčka na pizzu, omáčky v prášku, pasta ze sójových bobů (přísada), potravinářské dresinky (omáčky), přípravky k výrobě omáček, rajčatový kečup, rajčatová omáčka, salátové zálivky, zeleninová pyré (omáčky), zeleninové dřeně (omáčky - pokrm), zeleninové pasty (omáčky), tatarská omáčka (původní), sójová omáčka, cereální tyčinky a energetické tyčinky, moučníky, zákusky, dorty a sušenky, sladkosti (bonbóny), sladké tyčinky a žvýkačky, sladké polevy a náplně, sirupy a melasa, cereálie, droždí a přípravky na kynutí potravin, sušené a čerstvé těstoviny, nudle a knedlíky, těsta, těstíčka a jejich směsi, snídanové cereálie, ovesné a kukuřičné kaše, hotová jídla z rýže, hotové směsi na pečení, hotová pizzová jídla, hotová káva a kávové nápoje, pokrmy obsahující převážně těstoviny, rýžové pokrmy, jednohubky, korpusy na pizzu, kukuřice (pražená), koláče, koláče s náplní, mražená pizza, míchaná smažená rýže, mražené pečivo plněné masem, nepečená pizza, občerstvení (na bázi cereálií), palačinky, párky v rohlíku (sendviče), pečivo obsahující zeleninu a ryby, pečivo z listového těsta se šunkou, pizza, pochutiny obsahující převážně extrudované cereálie, pražená kukuřice, rizoto, ravioli (hotové), sendviče, tortilly, zeleninové koláče, bramborové placky, hotová slaná jídla vyrobená z bramborové mouky, bramborová mouka; (31) surové a nezpracované zemědělské, zahradnické, lesní produkty a produkty akvakultury, surové a nezpracované zrní a semena, čerstvé ovoce a zelenina, čerstvé bylinky, rostliny a květiny, cibule, sazenice a osivo pro výsadbu, živá zvířata, krmiva a nápoje pro zvířata, slad, brambory čerstvé, houby, rostliny, chaluhu ke konzumaci pro lidi nebo zvířata, čerstvé ovoce, ořechy, zelenina a bylinky, květiny, přírodní trávnik, rostlinný odpad (surovina), nezpracované obilniny, stromy a lesní produkty; (32) piva, nealkoholické nápoje, minerální a sycené vody, nápoje a šťávy ovocné, sirupy a jiné nealkoholické přípravky ke zhotovování nápojů, pivovarnické výrobky, odalkoholizované nápoje, přípravky k výrobě nápojů, přípravky na výrobu nápojů, džusy, ovocné šťávy a nápoje z ovocných šťáv, nápoje na bázi ořechů a sóji, ochucené sycené nápoje, vody, čajové nápoje, nealkoholické nápoje s příchutí čaje nebo na bázi čaje, nealkoholická vína; (33) alkoholické nápoje, alkoholické přípravky pro výrobu nápojů, trestí a výtažky alkoholické, obsahující byliny, víno, předpřipravené alkoholické nápoje, lihoviny (nápoje); (43) služby zajišťující stravování a nápoje, dočasné ubytování, zajišťování hromadného stravování (catering), bary, bufety, čajovny, jídelny, kavárny, pivnice, pizzerie, podávání alkoholických nápojů, pohostinství (služby), pořádání banketů, příprava jídel, restaurace, restaurace s odnosem jídel s sebou, samoobslužné jídelny, salátové bary, služby mobilních restaurací, služby nočního klubu.

Třídy výrobků a služeb:

5, 29, 30, 31, 32, 33, 43

(540)



(593) Obrazová

(111) **399240**

(220) 01.06.2023

(320) 01.06.2023

(442) 12.07.2023

(151) 18.10.2023

(730) **SmartBase s.r.o.**, Zimná 14181/2, Banská Bystrica, SK

(740) BP Advokáti, Mgr. Marek Šimka, advokát, Moravské náměstí 754/13, Brno, Veveří, 60200

(210) O-586195

(591) Barevná

(511) (9) počítačový software (nahraný), monitorovací počítačové programy, stahovatelné počítačové aplikace, platformy počítačového softwaru, nahrané nebo ke stažení; (42) počítačové programování, tvorba počítačového softwaru, aktualizace počítačového softwaru, poradenství v oblasti navrhování a vývoje počítačového hardwaru, pronájem počítačového softwaru, výzkum a vývoj nových výrobků pro jiné osoby, obnova počítačových dat, údržba počítačového softwaru, analýza počítačových systémů, tvorba počítačových systémů, vytváření a údržba webových stránek pro jiné osoby, hosting webových stránek, instalace počítačového softwaru, konverze počítačových programů a dat, s výjimkou fyzické konverze, poradenství v oblasti počítačového softwaru, pronájem webových serverů, poradenství v oblasti navrhování webových stránek, software jako služba (SaaS), podpůrné služby v oblasti informačních technologií (IT) (řešení problémů se softwarem), serverhosting, ukládání elektronických dat, poskytování informací o počítačových technologiích a programování prostřednictvím webových stránek, poskytování virtuálních počítačových systémů prostřednictvím cloud computingu, poradenství v oblasti počítačových technologií, poradenství v oblasti telekomunikačních technologií, sledování počítačových systémů za účelem odhalení poruch, vytváření a navrhování webových katalogů informací pro jiné osoby (služby v oblasti informačních technologií), poradenství v oblasti internetového zabezpečení, poradenství v oblasti zabezpečení dat, služby šifrování dat, sledování počítačových systémů za účelem odhalení nepovoleného přístupu nebo úniku dat, elektronické sledování osobních identifikačních údajů za účelem odhalení internetové krádeže identity, vývoj softwaru v rámci softwarového publikování, platforma jako služba (PaaS), vývoj počítačových platform.

Třídy výrobků a služeb:

9, 42

(540)

SMART BASE

(593) Obrazová

(111) **399241**

(220) 01.06.2023

(320) 01.06.2023

(442) 12.07.2023

(151) 18.10.2023

(730) **SPAK Foods s.r.o.**, Nádražní 623, Sušice, Sušice II, 34201, CZ

(740) Čermák a spol., JUDr. Karel Čermák Ph.D. LL.M., advokát, Elišky Peškové 735/15, Praha 5, Smíchov, 15000

(210) O-586202

(591) Barevná

(511) (30) dresinky, omáčky, kečupy.

Třídy výrobků a služeb:

30

(540)



(593) Obrazová

(111) **399242**

(220) 01.06.2023

(320) 01.06.2023

(442) 12.07.2023

(151) 18.10.2023

(730) **Ovocnářská unie České republiky, z.s.**, č. p. 129, Holovousy, 50801, CZ
Zelinařská unie Čech a Moravy z.s., Wolkerova 37/17, Olomouc, 77900, CZ

(740) Ing. Pavel Nádvořík s.r.o., Klínová 620/1, Ostrava, Hulváky, 70900

(210) O-586204

(591) Barevná

(511) (29) zpracované ovoce, houby a zelenina, ořechy a brambory, sušené ovoce, výrobky ze sušeného ovoce, mražené ovoce, kandované ovoce,

zavařené ovoce, konzervované ovoce, krájené ovoce, upravené ovoce, aromatizované ovoce, dušené ovoce (kompoty), směsi pochutin obsahující zpracované ovoce a zpracované ořechy, ovocné a zeleninové pomazánky, konzervovaná zelenina, vařená zelenina, kvašená zelenina, sušená zelenina, krájená zelenina, grilovaná zelenina, nakládaná zelenina, solená zelenina, zpracovaná zelenina, mražená zelenina, loupaná zelenina, hotové zeleninové výrobky, zeleninové šťávy na vaření, zeleninové výtažky na vaření; (31) čerstvé ovoce, ořechy, zelenina, brambory a bylinky, kořenová zelenina čerstvá, syrová zelenina, nezpracovaná zelenina, syrové ovoce, nezpracované ovoce; (32) ovocné a zeleninové nápoje, džusy, ovocné a zeleninové šťávy; (35) reklamní a propagační služby týkající se zemědělských produktů, zahradnických produktů a ovocných stromů.

Třídy výrobků a služeb:
29, 31, 32, 35

(540)



(593) Obrazová

(111) **399243**

(220) 01.06.2023
(320) 01.06.2023
(442) 12.07.2023
(151) 18.10.2023

(730) **DEVINN s.r.o.**, Skřivánčí 4769/38, Jablonec nad Nisou, 46601, CZ
(740) Šindelka & Lachmannová advokáti s.r.o., Mgr. Eva Lachmannová LL.M., advokátka, Slavětínská 1146/39, Praha 9, Klánovice, 19014
(210) O-586205

(511) (4) elektrina, elektrická energie; (9) jednotky elektrické energie, přístroje a zařízení na akumulaci elektřiny, nabíječky elektromobilů, přístroje a zařízení pro řízení elektrického proudu, fotovoltaické solární moduly; (11) přístroje a zařízení na topení, přístroje a zařízení na ventilaci, klimatizační zařízení, chladicí zařízení, zařízení na ohřev vody, solární vytápěcí zařízení; (37) nabíjení baterií a zařízení na ukládání energie a pronájem vybavení k tomu určeného, pronájem nabíječek baterií; (40) pronájem zařízení na výrobu energie, pronájem elektrických generátorů, pronájem elektrických transformátorů.

Třídy výrobků a služeb:
4, 9, 11, 37, 40

(540)

H2BASE

(592) Slovní

(111) **399244**

(220) 03.06.2023
(320) 03.06.2023
(442) 12.07.2023
(151) 18.10.2023

(730) **STROJMONT, spol. s r.o., Košice**, Krompašská 928/6, 040 11 Košice - Pereš, SK

(740) Ing. Zdeněk Kučera, Dlouhá 207, Slušovice, 76315

(210) O-586257

(591) Barevná

(511) (6) kovové nádoby pro skladování nebo dopravu, kovové objímky (železářské zboží), kovové nádrže, kovová síla, ocelové stavební konstrukce, kovové příhradové konstrukce, kovové stavební konstrukce,

kovové sloupy, kovové stojky, kovové nádrže na tekutá paliva, kovová tlaková potrubí, drobné železářské zboží; (7) pneumatická zařízení pro potrubní dopravu, kovoobráběcí stroje, výměníky tepla (části strojů); (37) stavebnictví, výstavba továren, stavba a opravy skladů, montáž potrubních rozvodů, výstavba a rekonstrukce nádrží a zásobníků, instalace a opravy chladicích zařízení, instalace a opravy klimatizačních zařízení, čištění a opravy kotlů, klempířství, instalatérství, montáž, instalace, údržba a opravy strojů, montáž, instalace, údržba a opravy výrobních linek, montáž, instalace a opravy topných zařízení, montáž technologických zařízení; (39) přeprava, vykládka, manipulace a ustavování strojů a výrobních linek.

Třídy výrobků a služeb:

6, 7, 37, 39

(540)

STROJMONT

(593) Obrazová

(111) **399245**

(220) 03.06.2023
(320) 03.06.2023
(442) 12.07.2023
(151) 18.10.2023

(730) **STROJMONT, spol. s r.o., Košice**, Krompašská 928/6, 040 11 Košice - Pereš, SK

(740) Ing. Zdeněk Kučera, Dlouhá 207, Slušovice, 76315

(210) O-586258

(511) (6) kovové nádoby pro skladování nebo dopravu, kovové objímky (železářské zboží), kovové nádrže, kovová síla, ocelové stavební konstrukce, kovové příhradové konstrukce, kovové stavební konstrukce, kovové sloupy, kovové stojky, kovové nádrže na tekutá paliva, kovová tlaková potrubí, drobné železářské zboží; (7) pneumatická zařízení pro potrubní dopravu, kovoobráběcí stroje, výměníky tepla (části strojů); (37) stavebnictví, výstavba továren, stavba a opravy skladů, montáž potrubních rozvodů, výstavba a rekonstrukce nádrží a zásobníků, instalace a opravy chladicích zařízení, instalace a opravy klimatizačních zařízení, čištění a opravy kotlů, klempířství, instalatérství, montáž, instalace, údržba a opravy strojů, montáž, instalace, údržba a opravy výrobních linek, montáž, instalace a opravy topných zařízení, montáž technologických zařízení; (39) přeprava, vykládka, manipulace a ustavování strojů a výrobních linek.

Třídy výrobků a služeb:

6, 7, 37, 39

(540)

STROJMONT

(592) Slovní

(111) **399246**

(220) 05.06.2023
(320) 05.06.2023
(442) 12.07.2023
(151) 18.10.2023

(730) **Hydronix SK s.r.o.**, Karpatské námestie 10A, Bratislava - mestská časť Rača, 831 06, SK

(740) Patent-K s.r.o., Husníkova 2086/22, Praha 5, Stodůlky, 15800

(210) O-586260

(591) Barevná

(511) (9) čidla pro měření teploty, tlaku, relativní vlhkosti a koncentrace CO2 v soustavách vytápění, chlazení a větrání, zejména bytových, administrativních a komerčních budov, systémy regulace vytápění, chlazení a větrání, elektronická a mechanická zařízení pro regulaci teploty, tlaku a

proudění vzduchu; (11) armatury pro vytápění a chlazení, s výjimkou výrobků užitých v dopravních prostředcích, rekuperační jednotky, klimatizační zařízení, ohřívače vzduchu, výměníky tepla, větrací zařízení, regulátory topení, regulace ústředního vytápění, chlazení a větrání, ventilátory a příslušenství, vzduchotechnická zařízení a jejich regulace, klimatizační filtry, tepelná čerpadla, chladicí zařízení a stroje, přístroje na chlazení vzduchu, stroje a přístroje na čištění vzduchu, tepelné regenerátory, ventilátory jako součásti větracích zařízení, ventilátory elektrické pro osobní potřebu, vysoušecí zařízení, vytápěcí tělesa, vytápěcí zařízení (elektrická), vytápěcí zařízení, vyhřívací zařízení, ohřívače vzduchu, zařízení na osvěžení vzduchu, zařízení na filtraci vzduchu, zařízení pro klimatizaci; (37) poradenská činnost v oblasti dodávek, instalace a oprav, zejména plynového zařízení a vytápění, dodávky, instalace a opravy, zejména plynového zařízení a vytápění, instalace a opravy vytápění a větrání, instalace a opravy chladicích zařízení, instalace a opravy klimatizačních zařízení.

Třídy výrobků a služeb:
9, 11, 37

(540)



(593) Obrazová

(111) **399247**
(220) 05.06.2023
(320) 05.06.2023
(442) 12.07.2023
(151) 18.10.2023
(730) **Hydronix SK s.r.o.**, Karpatské námestie 10A, Bratislava - mestská časť Rača, 831 06, SK
(740) Patent-K s.r.o., Husníkova 2086/22, Praha 5, Stodůlky, 15800
(210) O-586261
(591) Barevná
(511) (9) čidla pro měření teploty, tlaku, relativní vlhkosti a koncentrace CO₂ v soustavách vytápění, chlazení a větrání, zejména bytových, administrativních a komerčních budov, systémy regulace vytápění, chlazení a větrání, elektronická a mechanická zařízení pro regulaci teploty, tlaku a proudění vzduchu; (11) armatury pro vytápění a chlazení, s výjimkou výrobků užitých v dopravních prostředcích, rekuperační jednotky, klimatizační zařízení, ohřívače vzduchu, výměníky tepla, větrací zařízení, regulátory topení, regulace ústředního vytápění, chlazení a větrání, ventilátory a příslušenství, vzduchotechnická zařízení a jejich regulace, klimatizační filtry, tepelná čerpadla, chladicí zařízení a stroje, přístroje na chlazení vzduchu, stroje a přístroje na čištění vzduchu, tepelné regenerátory, ventilátory jako součásti větracích zařízení, ventilátory elektrické pro osobní potřebu, vysoušecí zařízení, vytápěcí tělesa, vytápěcí zařízení (elektrická), vytápěcí zařízení, vyhřívací zařízení, ohřívače vzduchu, zařízení na osvěžení vzduchu, zařízení na filtraci vzduchu, zařízení pro klimatizaci; (37) poradenská činnost v oblasti dodávek, instalace a oprav, zejména plynového zařízení a vytápění, dodávky, instalace a opravy, zejména plynového zařízení a vytápění, instalace a opravy vytápění a větrání, instalace a opravy chladicích zařízení, instalace a opravy klimatizačních zařízení.

Třídy výrobků a služeb:
9, 11, 37

(540)



(593) Obrazová

(111) **399248**
(220) 06.06.2023
(320) 06.06.2023
(442) 12.07.2023
(151) 18.10.2023
(730) **BBRS Group s.r.o.**, Korunní 2569/108, Praha 10, Vinohrady, 10100, CZ
(740) JUDr. ONDŘEJ BROSTÍK, advokátní kancelář, JUDr. Ondřej Brostík, Na poříčí 1047/26, Praha 1, Nové Město, 11000
(210) O-586291
(511) (36) financování koupě pozemků, správa (správa pozemků, správa nemovitostí), poskytování reálních informací vztahujících se k nemovitostem a pozemkům, finanční zprostředkovatelské služby v oblasti nemovitostí, finanční a investiční služby, služby v oblasti investičního poradenství vztahující se k nemovitostem, služby nemovitostní (reální služby), poskytování informací týkajících se reálních záležitostí prostřednictvím internetu, pronájem nemovitostí a majetku, obchodování s dluhopisy, dluhopisy (poskytování finančních záruk); (37) stavební poradenství, stavba domů na zakázku, stavba nemovitostí, developerské služby (stavebnictví), dozor (řízení) nad stavebními pracemi, konzultace ve stavebnictví, rekonstrukce zděných stěn a struktur, rekonstrukce interiérů budov; (42) projektování budov (design), služby architektonického designu, architektonický design exteriérových dekorací, architektonický design interiérových dekorací, poradenství v oblasti interiérového designu, služby v oblasti komerčního designu; (44) zahradní design a krajinářská architektura.

Třídy výrobků a služeb:
36, 37, 42, 44

(540)



(593) Obrazová

(111) **399249**

(220) 06.06.2023

(320) 06.06.2023

(442) 12.07.2023

(151) 18.10.2023

(730) **BBSR Group s.r.o.**, Korunní 2569/108, Praha 10, Vinohrady, 10100, CZ
(740) JUDr. ONDŘEJ BROSTÍK, advokátní kancelář, JUDr. Ondřej Brostík, Na poříčí 1047/26, Praha 1, Nové Město, 11000

(210) O-586292

(511) (36) financování koupě pozemků, správa (správa pozemků, správa nemovitostí), poskytování realitních informací vztahujících se k nemovitostem a pozemkům, finanční zprostředkovatelské služby v oblasti nemovitostí, finanční a investiční služby, služby v oblasti investičního poradenství vztahující se k nemovitostem, služby nemovitostní (realitní služby), poskytování informací týkajících se realitních záležitostí prostřednictvím internetu, pronájem nemovitostí a majetku, obchodování s dluhopisy, dluhopisy (poskytování finančních záruk); (37) stavební poradenství, stavba domů na zakázku, stavba nemovitostí, developerské služby (stavebnictví), dozor (řízení) nad stavebními pracemi, konzultace ve stavebnictví, rekonstrukce zděných stěn a struktur, rekonstrukce interiérů budov; (42) projektování budov (design), služby architektonického designu, architektonický design exteriérových dekorací, architektonický design interiérových dekorací, poradenství v oblasti interiérového designu, služby v oblasti komerčního designu; (44) zahradní design a krajinařská architektura.

Třídy výrobků a služeb:
36, 37, 42, 44

(540)

BBSR Group

(592) Slovní

(111) **399250**

(220) 13.06.2023

(320) 13.06.2023

(442) 12.07.2023

(151) 18.10.2023

(730) **Špačková Karolína Bc.**, Alšova 1139/1, Kopřivnice, 74221, CZ

(740) Holub & Holub advokáti, Mgr. Tadeáš Holub, Tyršova 504/5, Kopřivnice, 74221

(210) O-586442

(511) (32) sirupy do nápojů, nealkoholické nápoje, prášky na přípravu nápojů, sirupy pro přípravu nápojů, příchutě k přípravě nápojů, nealkoholické nápoje s příchutí kávy, nealkoholické nápoje s kávovou příchutí, sirupy pro přípravu limonád, ovocné šťávy, limonády, mošt, nealkoholické nápoje z ovocných šťáv; (35) maloobchodní prodej nealkoholických nápojů, velkoobchodní prodej přípravků na výrobu nápojů, reklamní služby k propagaci nápojů, reklamní služby, propagace výrobků prostřednictvím influencerů, marketing.

Třídy výrobků a služeb:
32, 35

(540)

ušatý sirup

(592) Slovní

(111) **399251**

(220) 13.06.2023

(320) 13.06.2023

(442) 12.07.2023

(151) 18.10.2023

(730) **Špačková Karolína Bc.**, Alšova 1139/1, Kopřivnice, 74221, CZ

(740) Holub & Holub advokáti, Mgr. Tadeáš Holub, Tyršova 504/5, Kopřivnice, 74221

(210) O-586448

(511) (11) plnitelné kávové kapsle, kávové kapsle, prázdné, pro elektrické kávovary; (30) aromatické přípravky pro potravinářské účely, káva, cukrářské výrobky, kávové kapsle, kávové nápoje, kávové nápoje s mlékem, náhražky kávy, nápoje na bázi kávy, pražená kávová zrna, příchutě do dortů, jiné než esenciální oleje, příchutě do kávy, nepražená káva, zmrzlina; (35) maloobchodní prodej nealkoholických nápojů, maloobchodní prodej přípravků na výrobu nápojů, velkoobchodní prodej přípravků na výrobu nápojů, reklamní služby k propagaci nápojů, reklamní služby, propagace výrobků prostřednictvím influencerů, marketing.

Třídy výrobků a služeb:

11, 30, 35

(540)

ušatá káva

(592) Slovní

(111) **399252**

(220) 15.06.2023

(320) 15.06.2023

(442) 12.07.2023

(151) 18.10.2023

(730) **Trkolová Veronika**, Lidická 1005, Mnichovo Hradiště, 29501, CZ

(740) INPARTNERS GROUP, Mgr. Jan Brauner LL.M., advokát, Tuřanka 1519/115a, Brno, Slatina, 62700

(210) O-586489

(511) (14) bižuterie, šperky; (18) kabelky, kůže, imitace kůže, surové kůže a kožešiny, batohy, kufry, kufříky, nákupní tašky, peněženky, klíčenky, pouzdra na klíče (kožená galanterie), pouzdra na deštníky, kožené pytle jako obaly, ruksaky, cestovní brašny, školní tašky, nákupní sítky, deštníky, slunečníky a hole, a to hole deštníkové, turistické, vycházkové, textilní kabelky, textilní kufry, textilní kufříky a textilní nákupní tašky; (25) oděvy, dámské oděvy, společenské oděvy, večerní šaty, svatební šaty, šály, šátky, těhotenské oděvy, dámské oděvy na míru, dámské šaty, sukně, pánské oděvy, pánská konfekce, pánské obleky, saka, dětské oděvy, sportovní oděvy, plavky, termo prádlo, voděodolné oděvy, teplákové soupravy, zimní bundy, funkční spodní prádlo, oděvy do nepříznivého počasí, spodní prádlo, bezešvé prádlo, ponožky, podkolenky, čepice, obuv; (26) ozdoby do vlasů, sponky do vlasů (doplňky do vlasů); (35) maloobchodní a velkoobchodní prodej oděvů a oděvních doplňků; (40) šití, úpravy oděvů.

Třídy výrobků a služeb:

14, 18, 25, 26, 35, 40

(540)

Cleoparda

(592) Slovní

(111) **399253**

(220) 15.06.2023

(320) 22.05.2023

(442) 12.07.2023

(151) 18.10.2023

(730) **Ahold Delhaize Licensing Sàrl**, rue Jean-François Bartholoni 4-6, 1204 Genève, CH

(740) HAVEL & PARTNERS s.r.o., advokátní kancelář, Mgr. Ivan Rámeš, advokát, Na Florenci 2116/15, Praha 1, Nové Město, 11000

(210) O-586495

(511) (29) ryby, neživé ryby, konzervované ryby, rybí konzervy, konzervy s rybami, mražené ryby, nasolené ryby, naložené ryby, uzené ryby, rybí filé, zpracované rybí výrobky pro lidskou spotřebu, rybí pěny, potraviny na bázi ryb, svačtinové výrobky na bázi ryb, hotová jídla obsahující ryby, mražená hotová jídla obsahující ryby, předvařená jídla obsahující ryby, mražená předvařená jídla obsahující ryby.

Třídy výrobků a služeb:

29

(540)



(593) Obrazová

- (111) **399254**
(220) 15.06.2023
(320) 15.06.2023
(442) 12.07.2023
(151) 18.10.2023
(730) **Wuxi Punen Trade Co., Ltd.**, People's middle road 224/408, Office No 409, Wuxi, Jiangsu Province 214000, CN
(740) Ing. Kateřina Gregorová, Sokolská třída 966/22, Ostrava, Moravská Ostrava, 702 00
(210) O-586501
(511) (3) vatové polštářky na líčení, kosmetické přípravky, denní krémy, přípravky na ochranu proti slunci, opalovací krémy s ochranou před sluncem, pleťová mléka a vody, hydratační přípravky, kosmetické masky na obličej, pleťové krémy, parfémy, barvy na vlasy, vlasové kondicionéry, henna [kosmetické barvivo], kosmetická barviva, sprchové gely, přípravky na oplachování, obličejové mycí přípravky, mýdlo v prášku, tekutý mycí přípravek na nádobí, čisticí prostředky pro použití v domácnosti, přípravky na zjasňování textilií, éterické oleje, zubní pasty, ústní voda, spreje pro osvěžení dechu, prostředky ústní hygieny, čisticí přípravky na kůži, přípravky pro bělení kůže, vonné sáčky, brousící přípravky, přípravky na odstraňování rzi, osvěžovače vzduchu, kosmetické přípravky pro zvířata, deodoranty pro domácí zvířata, kosmetika obsahující kyselinu hyaluronovou, vlasové vody, gelové oční masky, deodoranty a antiperspiranty, depilační přípravky, dětské olejíčky (pro toaletní účely), dětské šampony, dětské čisticí ubrousky, tekutá mýdla na praní, prostředky pro praní textilií, přípravky na ošetření kůže, mýdla a gely, šampony pro zvířata [neléčivé přípravky určené pro péči], papírové ručníky napuštěné kosmetickými přípravky, šampony, vonné oleje, bylinné výtažky pro kosmetické účely, balzámy (neléčivé), masážní oleje, mycí přípravky pro intimní hygienu nebo deodorační použití, toaletní vody, hydratační krémy, kolagenové přípravky pro kosmetické účely, kosmetické tělové peeling, kosmetické přípravky pro péči o pokožku, kosmetické přípravky pro děti, vatové tampony pro kosmetické účely; (10) hygienické masky pro lékařské účely, lékařské teploměry, měřiče hladiny glukózy v krvi, přístroje na měření krevního tlaku, chirurgické nástroje, injekční stříkačky, lampy s ultrafialovým zářením pro lékařské účely, masážní přístroje, operační pláště, chirurgické čepičky, rukavice pro lékařské účely, ochranné oděvy pro lékařské účely, dětské láhve, antikoncepční prostředky, nechemické, stahovací punčochy, kompresní oděvy, erotické hračky, sexuální pomůcky;

(24) látky, textilie, pleteniny, netkané textilie, plstěné látky, plachtovina, pogumované nepromokavé látky, vinylové tkaniny, textilní filtrační materiály, ručníky, látkové kapesníky, potahy na matrace, příkrývky (ložní), povlaky na prošívané příkrývky, povlaky na polštáře, piknikové deky, textilní ubrousky, sprchové závěsy z textilie nebo plastu, bannery z textilie nebo plastických hmot, vlnky z textilních materiálů nebo plastu, látkové povlaky na poklapy toalet, potahy na židle, záclony a závěsy, textilní tapisérie (závěsy na stěnu), kulečnickové plátno, spací pytle, textilní štitky; (25) oděvy, svetry (oděvy), kabáty, košile, kalhoty, noční košile a pyžama, spodní prádlo, tílka, plavky, koupací čepice, masky na oči, nákrčníky, šátky a šály, kukly, zástěry (oděvy), čepice, klobouky, kožešiny (oděvy), ponožky, podvazky, rukavice, kravaty, opasky (oděvy), maskarní kostýmy, sportovní oděvy, obuv, sportovní obuv, sandály.

Třídy výrobků a služeb:

3, 10, 24, 25

(540)



(593) Obrazová

Zápisy licenčních smluv k ochranným známkám

V této kapitole jsou zveřejněny zápisy licenčních smluv podle ustanovení § 18 odst. 1 zákona č. 441/2003 Sb.

Číslo zápisu (111)	Vlastník (730)	Nabyvatel licence (791)	Druh licence (793)	Datum uzavření licenční smlouvy (793)	S účinností od data (580)
336302	MULATA s.r.o., Talichova 3274/37, Kroměříž, 76701, CZ	HYVEco, s. r. o., Evropská 682, Modřice, 66442, CZ	nevýhradní	07.10.2023	18.10.2023
391744	MV Invest Group s.r.o., Na rozdílku 770/30a, Praha 6, Vokovice, 16000, CZ	Ackermann & Partners s.r.o., Sokolovská 131/86, Praha 8, Karlín, 18600, CZ	výhradní	17.12.2021	20.10.2023

Přehled obnov zápisu ochranných známek

Kapitola obsahuje údaje o ochranných známkách, u kterých byl na žádost vlastníka obnoven zápis podle ustanovení § 28 odst. 2 zákona č. 441/2003 Sb.

Číselný přehled (111)											
99999	155690	165741	177555	177867	177885	183858	184076	184878	185129	185474	186057
186062	186063	186064	186274	187548	187621	189511	191235	191236	191237	193407	194905
197376	199062	263615	263616	263633	264209	264554	264563	264775	264776	265454	265455
265586	265952	267110	267111	267534	267535	268099	268230	268332	268388	268467	268468
268469	268470	268471	268559	268560	268679	268768	268769	268770	269635	269683	270660
271475	271579	272202	272416	273183	273774	277908	337925	338549	338601	338603	338604
338605	338606	338607	338608	339180	339279	339285	339596	339670	339748	339849	340455
340537	340538	341110	341152	341155	341393	341522	341707	341708	341709	342029	342111
342177	342443	343024	343198	343723	344311	344510	344511	344844	345186	345187	345469
346082	346274	346454	346520	346521	347434						

Obnovy zápisu ochranných známek

(111) **99999**
(220) 25.11.1943
(151) 25.11.1943
(540)

Isochol

(592) Slovní
(730) **Zentiva, k.s.**, U kabelovny 130/22, Praha 10, Dolní Měcholupy, 10200, CZ
(740) C|K|T ČERVENKA TURKOVÁ & PARTNERS Advokátní, patentová a známková kancelář, Mgr. Radka Červenková, advokátka, Anny Letenské 34/7, Praha 2, Vinohrady, 12000
(511) (5) léčivo.
Třídy výrobků a služeb:
5
(210) O-4320

(111) **155690**
(220) 05.11.1963
(151) 27.12.1963
(540)

FRAMYKOIN

(592) Slovní
(730) **Zentiva, k.s.**, U kabelovny 130/22, Praha 10, Dolní Měcholupy, 10200, CZ
(740) C|K|T ČERVENKA TURKOVÁ & PARTNERS Advokátní, patentová a známková kancelář, Mgr. Radka Červenková, advokátka, Anny Letenské 34/7, Praha 2, Vinohrady, 12000
(511) Léčiva, drogy, farmaceutické přípravky humánní a veterinární, organopreparáty, očkovací látky, séra a výrobky z krve, chemické výrobky pro lékařství, hygienu, farmacii a vědu, přípravky baktericidní, fungicidní, insekticidní; desinfekční přípravky; přípravky proti nákaze; přípravky pro konzervování; prostředky k hubení škůdců a ničení rostlin; čisticí prostředky, léčebná mýdla; přípravky sílicí a dietické; přípravky pro ošetřování zubů a dutiny ústní; zubní výplně a prothesy; náplastí, obvazový a šicí materiál pro chirurgii; diagnostika; jedy a strojené vody minerální.
Třídy výrobků a služeb:
1, 3, 5, 10, 32
(210) O-29899

(111) **165741**
(220) 01.11.1983
(151) 05.09.1984
(540)

CLOROX

(594) Slovní grafická
(730) **The Clorox Company**, 1221, Broadway, Oakland, CA, US
(740) Rott, Růžička & Guttman a spol., Vyskočilova 1566, Praha 4, Michle, 14000
(511) (3) bělicí a čisticí sloučeniny; (5) antiseptické a desinfekční sloučeniny.
Třídy výrobků a služeb:
3, 5
(210) O-53400

(111) **177555**
(220) 29.12.1993
(151) 20.06.1994
(540)



(594) Kombinovaná
(591) Barevná
(730) **UNIBASE s.r.o.**, Poděbradova 1068/20, Ostrava, Moravská Ostrava, 70200, CZ
(740) Ing. Pavel Nádvořník s.r.o., Klínová 620/1, Ostrava, Hulváky, 70900
(511) Informační systémy, software, hardware, automatizované zpracování dat.
Třídy výrobků a služeb:
9, 42
(210) O-85527

(111) **177867**
(220) 15.03.1994
(151) 29.06.1994
(540)

ARCO

(592) Slovní
(730) **MPD plus, s.r.o.**, nábř. Dr. Beneše 2307, Rakovník, Rakovník II, 26901, CZ
(740) Rott, Růžička & Guttman a spol., Vyskočilova 1566, Praha 4, Michle, 14000
(511) (3) mycí, čisticí a prací prostředky.
Třídy výrobků a služeb:
3
(210) O-87759

(111) **177885**
(220) 15.03.1994
(151) 29.06.1994
(540)

ZEVA

(592) Slovní
(730) **MPD plus, s.r.o.**, nábř. Dr. Beneše 2307, Rakovník, Rakovník II, 26901, CZ
(740) Rott, Růžička & Guttman a spol., Vyskočilova 1566, Praha 4, Michle, 14000
(511) (3) mycí, čisticí a prací prostředky.
Třídy výrobků a služeb:
3
(210) O-87765

(111) **183858**
(220) 26.05.1994
(151) 03.04.1995
(540)

The logo consists of the word "ELECO" in a stylized, outlined font where each letter is formed by two parallel lines.

(594) Slovní grafická
(730) **Skřivánek Zdeněk**, Bučovská 542, Letonice, 68335, CZ
(740) Ing. Michal Jupa, patentový zástupce, Na Baních 1385, Praha 5 - Zbraslav, 15600
(511) Výroba, instalace a opravy elektrických strojů a přístrojů; montáž, opravy, údržba elektrických zařízení; elektromateriál.

Třídy výrobků a služeb:
7, 9, 37

(210) O-89857

(111) **184076**
(220) 30.06.1994
(151) 10.04.1995
(540)



(594) Kombinovaná
(591) Barevná
(730) **Stahl- stěhovací služba, spol. s r.o.**, Vrážská 240/22, Praha 5, Radotín, 15300, CZ
(740) Ing. Michal Jupa, patentový zástupce, Na Baních 1385, Praha 5 - Zbraslav, 15600
(511) (39) veřejná nákladní vnitrostátní a mezinárodní silniční motorová doprava; stěhovací služba.

Třídy výrobků a služeb:
39

(210) O-90966

(111) **184878**
(220) 18.01.1994
(151) 15.05.1995
(540)

The logo features the word "Globos" in a bold, black, rounded sans-serif font.

(594) Slovní grafická
(730) **GLOBOS BOHEMIA, s.r.o.**, Sabinova 804/7, Ostrava, Svinov, 72100, CZ
(740) Ing. Kateřina Gregorová, patentový a známkový zástupce, Sokolská třída 966/22, Ostrava, Moravská Ostrava, 70200
(511) Nafukovací balonky z gumy, latexu a umělých hmot, sazba a zhotovování tiskařských předloh a potisk, reklamní a propagační činnost včetně inzerce.

Třídy výrobků a služeb:
17, 35, 42

(210) O-85906

(111) **185129**
(220) 18.10.1993
(151) 24.05.1995
(540)

The logo features the word "TourTrend" in a bold, black, sans-serif font. The letter "T" is stylized with a roof-like shape above it.

(594) Kombinovaná
(730) **TOURTREND s.r.o.**, Oskol 447/25, Kroměříž, 76701, CZ
(740) **PŘIKRYL & BURDOVÁ** – patentová a známková kancelář, Mgr. Alena Burdová, Holešovská 1389, Hulín, 76824
(511) (39) služby a provoz cestovní kanceláře.

Třídy výrobků a služeb:
39

(210) O-83524

(111) **185474**
(220) 15.10.1993
(151) 05.06.1995
(540)



(594) Kombinovaná
(730) **Aleš Tolnay**, Jana Palacha 1219, Mladá Boleslav, 29301, CZ
(740) Macek and Partners, Mgr. Jiří Macek, Sázavská 751/16, Praha 2, Vinohrady, 12000
(511) (36) zprostředkování v oblasti obchodu a služeb, včetně realitní kanceláře.

Třídy výrobků a služeb:
36

(210) O-83509

(111) **186057**
(220) 14.02.1994
(151) 29.06.1995
(540)

MANOX

(592) Slovní
(730) **MPD plus, s.r.o.**, nábř. Dr. Beneše 2307, Rakovník, Rakovník II, 26901, CZ
(740) Rott, Růžička & Guttman a spol., Vyskočilova 1566, Praha 4, Michle, 14000
(511) (5) desinfekční přípravek.

Třídy výrobků a služeb:
5

(210) O-86854

(111) **186062**
(220) 14.02.1994
(151) 29.06.1995
(540)

GUTTAR

(592) Slovní
(730) **MPD plus, s.r.o.**, nábř. Dr. Beneše 2307, Rakovník, Rakovník II, 26901, CZ
(740) Rott, Růžička & Guttman a spol., Vyskočilova 1566, Praha 4, Michle, 14000
(511) (5) desinfekční přípravek.

Třídy výrobků a služeb:
5

(210) O-86853

(111) **186063**
(220) 14.02.1994
(151) 29.06.1995
(540)

DESUR

(592) Slovní
(730) **MPD plus, s.r.o.**, nábf. Dr. Beneše 2307, Rakovník, Rakovník II, 26901, CZ
(740) Rott, Růžička & Guttman a spol., Vyskočilova 1566, Praha 4, Michle, 14000
(511) (5) desinfekční přípravek.
Třídy výrobků a služeb:
5
(210) O-86851

(111) **187548**
(220) 28.07.1993
(151) 25.01.1996
(540)



(594) Kombinovaná
(730) **Ruční papírna Velké Losiny a.s.**, U papírny 9, Velké Losiny, 78815, CZ
(511) (16) ruční grafické papíry a kartony, dopisní konfekce z ručního papíru.
Třídy výrobků a služeb:
16
(210) O-81563

(111) **186064**
(220) 14.02.1994
(151) 29.06.1995
(540)

DEZOX

(592) Slovní
(730) **MPD plus, s.r.o.**, nábf. Dr. Beneše 2307, Rakovník, Rakovník II, 26901, CZ
(740) Rott, Růžička & Guttman a spol., Vyskočilova 1566, Praha 4, Michle, 14000
(511) (5) desinfekční přípravek.
Třídy výrobků a služeb:
5
(210) O-86852

(111) **187621**
(220) 22.11.1993
(151) 26.01.1996
(540)

BIOPHARM s.r.o.

(592) Slovní
(730) **BIOPHARM, spol. s.r.o.**, č. p. 156, Žďár, 67902, CZ
(511) (5) léky veterinární, náplasti, obvazový materiál, přípravky dezinfekční, desinsekční a deratizační, materiály na sešívání ran; (10) chirurgické přístroje a zařízení veterinářské; (18) kufry a brašny pro veterinární praxi; (31) krmiva pro drobná domácí zvířata.
Třídy výrobků a služeb:
5, 10, 18, 31
(210) O-84425

(111) **186274**
(220) 20.10.1993
(151) 30.06.1995
(540)



(594) Kombinovaná
(591) Barevná
(730) **Traťová strojní společnost, a.s.**, Musílkova 257/48, Praha 5, Košíře, 15000, CZ
(511) Kovové materiály pro železnice, kovové potřeby zámečnické a klempířské, kovové výrobky neuvedené v jiných třídách; stroje a části strojů, obráběcí stroje, motory a části motorů, soukolí a hnací řemeny, spojky a transmisní zařízení mimo ty, které jsou pro pozemní vozidla, zemědělské stroje, maznice; stavební materiály nekovové; dopravní technika, zejména lokomotivy, vagóny, přesuvná zařízení pro železniční vozidla, výstavba vysokozdvížných plošin, opravy a rekonstrukce, žel. nákladních vozů, lokomotiv a vozových dílů; přepravní služby.
Třídy výrobků a služeb:
6, 7, 12, 19, 37, 39
(210) O-83582

(111) **189511**
(220) 14.12.1993
(151) 29.04.1996
(540)

DADAK

(592) Slovní
(730) **Koninklijke Douwe Egberts B.V.**, Oosterdoksstraat 80, 1011 DK Amsterdam, NL
(511) (30) káva, kávové náhražky, kávové extrakty.
Třídy výrobků a služeb:
30
(210) O-85084

(111) **191235**
(220) 15.03.1994
(151) 24.06.1996
(540)

PURON

(592) Slovní
(730) **MPD plus, s.r.o.**, nábf. Dr. Beneše 2307, Rakovník, Rakovník II, 26901, CZ
(740) Rott, Růžička & Guttman a spol., Vyskočilova 1566, Praha 4, Michle, 14000
(511) (3) mycí, čistící a prací prostředky.
Třídy výrobků a služeb:
3
(210) O-87760

(111) **191236**
(220) 15.03.1994
(151) 24.06.1996
(540)

PUREX

(592) Slovní
(730) **MPD plus, s.r.o.**, nábr. Dr. Beneše 2307, Rakovník, Rakovník II, 26901, CZ
(740) Rott, Růžička & Guttman a spol., Vyskočilova 1566, Praha 4, Michle, 14000
(511) (3) mycí, čistící a prací prostředky.
Třídy výrobků a služeb:
3
(210) O-87761

(111) **191237**
(220) 15.03.1994
(151) 24.06.1996
(540)

JEL

(592) Slovní
(730) **MPD plus, s.r.o.**, nábr. Dr. Beneše 2307, Rakovník, Rakovník II, 26901, CZ
(740) Rott, Růžička & Guttman a spol., Vyskočilova 1566, Praha 4, Michle, 14000
(511) (3) mycí, čistící a prací prostředky.
Třídy výrobků a služeb:
3
(210) O-87762

(111) **193407**
(220) 03.12.1993
(151) 25.09.1996
(540)

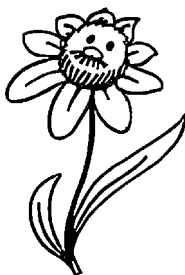

(593) Obrazová
(730) **NOVY s.r.o.**, Přeloučská 226, Pardubice, Staré Čívce, 53006, CZ
(740) BOHEMIA PATENT, Ing. Jana Vanděliková, Petrská 1136/12, Praha 1, Nové Město, 11000
(511) (3) drogistické výrobky, kupř. výrobky čistící, toaletní potřeby; (5) léčivé rostliny, bylinné směsi, bylinné extrakty, oleje a masti; (9) elektrické stroje a přístroje; (16) tiskoviny všeho druhu, zejm. knihy, časopisy, odborné publikace; (24) tkaniny a textilní výrobky; (28) potřeby pro gymnastiku a sport; (32) nealkoholické nápoje; (35) zprostředkovatelská činnost v oblasti obchodu, organizační a ekonomické poradenství; (37) instalace a opravy elektrických strojů a přístrojů; (41) nakladatelská a vydavatelská činnost.
Třídy výrobků a služeb:
3, 5, 9, 16, 24, 28, 32, 35, 37, 41
(210) O-84821

(111) **194905**
(220) 21.10.1993
(151) 25.11.1996
(540)



(594) Kombinovaná
(730) **Hušák Aleš JUDr.**, Bělohorská 1688/122, Praha 6, Břevnov, 16900, CZ
(740) PATENTSERVIS Praha a.s., Na Podkovce 281/10, Praha 4, Podolí, 14700
(511) (42) pořádání výstav a veletrhů a poskytování služeb přímo s nimi souvisejících.
Třídy výrobků a služeb:
42
(210) O-83661

(111) **197376**
(220) 12.09.1994
(151) 24.02.1997
(540)

PANAFEN

(592) Slovní
(730) **GlaxoSmithKline Consumer Healthcare (UK) IP Limited**, 980 Great West Road, Brentford, Middlesex TW8 9GS, GB
(740) KOREJZOVA LEGAL v.o.s., JUDr. Petra Sauvage de Brantes, advokátka, Korunní 810/104, Praha 10, Vinohrady, 10100
(511) (5) farmaceutické přípravky a substance.
Třídy výrobků a služeb:
5
(210) O-92521

(111) **199062**
(220) 03.12.1993
(151) 15.04.1997
(540)



(593) Obrazová
(730) **NOVY s.r.o.**, Přeloučská 226, Pardubice, Staré Čívce, 53006, CZ
(740) BOHEMIA PATENT, Ing. Jana Vanděliková, Petrská 1136/12, Praha 1, Nové Město, 11000
(511) (3) drogistické výrobky, kupř. výrobky čistící, toaletní potřeby; (5) léčivé rostliny, bylinné směsi, bylinné extrakty, oleje a masti; (9) elektrické stroje a přístroje; (16) tiskoviny všeho druhu, zejm. knihy, časopisy, odborné publikace; (24) tkaniny a textilní výrobky; (28) potřeby pro gymnastiku a sport; (32) nealkoholické nápoje; (35) zprostředkovatelská činnost v oblasti obchodu, organizační a ekonomické poradenství; (37) instalace a opravy elektrických strojů a přístrojů; (41) nakladatelská a vydavatelská činnost.
Třídy výrobků a služeb:
3, 5, 9, 16, 24, 28, 32, 35, 37, 41
(210) O-84822

(111) **263615**
(220) 27.10.2003
(151) 10.05.2004
(540)



(594) Kombinovaná
(730) **METRIE spol. s r.o.**, Moravičanská 20/19, Loštice, 78983, CZ
(740) Ing. Petr Soukup, patentový zástupce, tř. Svobody 43/39, Olomouc, 77900
(511) (9) měřicí a kontrolní přístroje a nástroje všeho druhu, zejména dřevěné skládací metry a úhlová měřidla; (37) opravy, servis a montáž měřidel.

Třídy výrobků a služeb:
9, 37

(210) O-197350

(111) **263616**
(220) 27.10.2003
(151) 10.05.2004
(540)

BULLDOG

(594) Slovní grafická
(730) **BULLDOG, s.r.o.**, Žateckých 1258/15, Praha 4, Nusle, 14000, CZ
(740) PŘÍKRYL & BURDOVÁ – patentová a známková kancelář, Mgr. Alena Burdová, Holešovská 1389, Hulín, 76824
(511) (35) zprostředkovatelské služby v oblasti nákupu a prodeje zboží; (39) silniční motorová doprava osobní a nákladní, pronájem motorových vozidel; (41) provozování autoškoly, vyučování řízení motorových vozidel.

Třídy výrobků a služeb:
35, 39, 41

(210) O-197360

(111) **263633**
(220) 05.11.2003
(151) 10.05.2004
(540)



(594) Kombinovaná
(730) **ACCOM holding s.r.o.**, Na pláni 1997/41, Praha 5, Smíchov, 15000, CZ
(511) (29) mléko a mléčné výrobky, smetanové krémy a tvarohy; (30) mléčné a smetanové mražené krémy a zmrzliny, pudinky.

Třídy výrobků a služeb:
29, 30
(210) O-197669

(111) **264209**
(220) 24.11.2003
(151) 28.06.2004
(540)

INTERMOS Praha s.r.o.

(592) Slovní
(730) **INTERMOS Praha s.r.o.**, Vinohradská 1511/230, Praha 10, Strašnice, 10000, CZ
(740) PŘÍKRYL & BURDOVÁ – patentová a známková kancelář, Mgr. Alena Burdová, Holešovská 1389, Hulín, 76824
(511) (6) armatury průmyslové kovové vyskytující se ve vodárenském, chemickém, petrochemickém, naftovém, plynárenském, energetickém, strojírenském a potravinářském průmyslu, průmyslové armatury ze šedé litiny, ocelolitiny, slitinových ocelí a nerezových ocelí; (11) armatury, regulátory diferenčního tlaku, regulátory průtoku pro rozvody tepla, chladu a teplé užitkové vody s výjimkou výrobků užitých v dopravních prostředcích, klimatizační zařízení, teplovzdušná a vodovodní zařízení, vytápěcí zařízení, sanitární přístroje a zařízení pro dopravu a rozvod vody, včetně jejich příslušenství, např. sprchy, sprchové hlavice, regulátory a spořiče průtoku vody, veškeré vodovodní baterie umyvadlové a vanové, sanitární výrobky z umělého kamene, zejména umyvadla pro koupelnový nábytek, desková atypická umyvadla, vany, bidety, pisoáry, klozety, sprchové vany, sprchové kouty, desky, koupelnové armatury, koupelnové soupravy, regulační zařízení pro vodovodní zařízení, kohouty, zpětné a škrťací klapky, šroubení, topná zařízení, přístroje pro osvětlení, výrobu páry, pro vaření, přístroje chladičí, pro sušení, ventilaci, radiátory deskové, žebrové, sporáky, odsavače kuchyňských par, trouby (s výjimkou trub pro experimentální účely), lednice, mrazicí boxy, domácí vodárny, těsnící a regulační prvky pro topné a vodoinstallační systémy, přístroje pro topení, výrobky topenářské techniky, zejména hořáky, průmyslové hořáky, plynové armatury a regulační řady k hořákům, expanzní nádrže k topným zařízením, otopná tělesa a kotle, regulátory pro otopné soustavy a zdroje, regulátory pro vodní nebo plynová zařízení a potrubí, regulační pulty pro kotle a hořáky a regulační systémy pro hoření, vše v rámci této třídy; (17) průmyslové armatury plastové a pogumované ve tř. 17; (35) zprostředkovatelské služby v oblasti nákupu a prodeje zboží, odborné obchodní poradenství, poradenství v obchodní činnosti; (37) servis, montáže a opravy výrobků uvedených ve tř. 6, 11 a 17; (41) překladatelská a tlumočnická činnost

Třídy výrobků a služeb:
6, 11, 17, 35, 37, 41

(210) O-198351

(111) **264554**
(220) 13.10.2003
(151) 23.07.2004
(540)

Mixgreen

(594) Kombinovaná
(730) **VITTO TEA BOARD, s.r.o.**, Na Pankráci 1618/30, Praha 4, Nusle, 14000, CZ
(740) Ing. Petr Soukup, patentový zástupce, tř. Svobody 43/39, Olomouc, 77900
(511) (5) bylinné čaje léčebné, léčivé byliny, čaj astmatický, odtučňovací čaje pro lékařské účely, čaje léčivé, dietní potraviny upravené pro lékařské účely, drogy pro léčebné účely, fenykl pro lékařské účely, farmaceutické přípravky, irský mech (karagen), léčivé cukrovinky, pastilky, léčivé kořeny, nápoje léčivé, nápoje dietetické upravené pro lékařské účely, posilující přípravky, tonika, vitamínové přípravky; (30) bonbony, čaj, žvýkací guma ne pro lékařské účely, kakao, káva, kávové náhražky, kávové nápoje,

přírodní sladidla, šťávy s výjimkou dresingů; (32) nealkoholické nápoje sycené i nesycené, včetně nápojů minerálních, šumivých, iontových a energetických, sirupy, koncentráty a jiné přípravky pro přípravu nápojů, ovocné a zeleninové šťávy (nápoje), mošty, ovocné nektary a nápoje z ovocných šťáv, stolní a minerální vody, diabetické a dietetické nápoje neléčebné, práškové nealkoholické nápoje, práškové přípravky a příchutě pro výrobu nealkoholických nápojů a likérů, obohacené vitaminové nápoje a koncentráty, nealkoholické aperitivy, tablety pro přípravu šumivých nápojů.

Třídy výrobků a služeb:
5, 30, 32

(210) O-196796

(111) **264563**
(220) 14.10.2003
(151) 23.07.2004
(540)



HORTUS

(594) Kombinovaná

(730) **Rašelina a.s.**, Na Pískách 488, Soběslav, Soběslav II, 39201, CZ

(740) Mgr. David Pašek advokát, Veverkova 2707/1, Plzeň, Východní Předměstí, 30100

(511) (1) hnojiva, pěšební substráty a jiná pěšební média, kompost, rašelina (hnojiva), pěšební substráty z čistě přírodních materiálů v rámci této třídy; (31) osiva, mulčovací kůra.

Třídy výrobků a služeb:
1, 31

(210) O-196842

(111) **264775**
(220) 28.11.2003
(151) 23.07.2004
(540)



(593) Obrazová

(591) Barevná

(730) **Komwag, podnik čistoty a údržby města, a.s.**, Perucká 2542/10, Praha 2, Vinohrady, 12000, CZ

(740) NEOLEGAL - advokátní a patentová kancelář, JUDr. Petr Novotný, advokát, Římská 2135/45, Praha 2, Vinohrady, 12000

(511) (7) stroje a zařízení na sběr, třídění a zpracování odpadu, zejména komunálního odpadu; (19) palety; (21) koše a sběrné nádoby na odpady zejména komunální odpad; (37) čištění a údržba komunikací, ulic, chodníků a veřejných prostranství, včetně veřejné zeleně, údržba a opravy motorových vozidel, strojů, nářadí a zařízení, včetně jejich čištění, půjčování a pronajímání strojů, nářadí a zařízení pro údržbu a čištění veřejných komunikací a prostranství, včetně veřejné zeleně, informační a konzultační služby v oboru čištění a údržby veřejných komunikací a prostranství, stavebních strojů a zařízení, včetně strojů a zařízení na údržbu a čištění veřejných komunikací a prostranství; (39) doprava a skladování, včetně pronájmu motorových vozidel, kontejnerů, parkovacích ploch a garáží, skladišť a skládek, zprostředkování dopravy a přepravy, informační

a konzultační služby v oboru dopravy a skladování; (40) zpracování a likvidace odpadu, zejména komunálního odpadu.

Třídy výrobků a služeb:

7, 19, 21, 37, 39, 40

(210) O-198670

(111) **264776**
(220) 28.11.2003
(151) 23.07.2004
(540)



(593) Obrazová

(730) **Komwag, podnik čistoty a údržby města, a.s.**, Perucká 2542/10, Praha 2, Vinohrady, 12000, CZ

(740) NEOLEGAL - advokátní a patentová kancelář, JUDr. Petr Novotný, advokát, Římská 2135/45, Praha 2, Vinohrady, 12000

(511) (7) stroje a zařízení na sběr, třídění a zpracování odpadu, zejména komunálního odpadu; (19) palety; (21) koše a sběrné nádoby na odpady zejména komunální odpad; (37) čištění a údržba komunikací, ulic, chodníků a veřejných prostranství, včetně veřejné zeleně, údržba a opravy motorových vozidel, strojů, nářadí a zařízení, včetně jejich čištění, půjčování a pronajímání strojů, nářadí a zařízení pro údržbu a čištění veřejných komunikací a prostranství, včetně veřejné zeleně, informační a konzultační služby v oboru čištění a údržby veřejných komunikací a prostranství, stavebních strojů a zařízení, včetně strojů a zařízení na údržbu a čištění veřejných komunikací a prostranství; (39) doprava a skladování, včetně pronájmu motorových vozidel, kontejnerů, parkovacích ploch a garáží, skladišť a skládek, zprostředkování dopravy a přepravy, informační a konzultační služby v oboru dopravy a skladování; (40) zpracování a likvidace odpadu, zejména komunálního odpadu.

Třídy výrobků a služeb:

7, 19, 21, 37, 39, 40

(210) O-198671

(111) **265454**
(220) 24.11.2003
(151) 25.08.2004
(540)



(594) Kombinovaná

(591) Barevná

(730) **Komwag, podnik čistoty a údržby města, a.s.**, Perucká 2542/10, Praha 2, Vinohrady, 12000, CZ

(740) NEOLEGAL - advokátní a patentová kancelář, JUDr. Petr Novotný, advokát, Římská 2135/45, Praha 2, Vinohrady, 12000

(511) (7) stroje a zařízení na sběr, třídění a zpracování odpadu, zejména komunálního odpadu; (19) palety; (21) koše a sběrné nádoby na odpady zejména komunální odpad; (37) čištění a údržba komunikací, ulic, chodníků a veřejných prostranství, včetně veřejné zeleně, údržba a opravy motorových vozidel, strojů, nářadí a zařízení, včetně jejich čištění, půjčování a pronajímání strojů, nářadí a zařízení pro údržbu a čištění veřejných komunikací a prostranství, včetně veřejné zeleně, informační a konzultační služby v oboru čištění a údržby veřejných komunikací a prostranství, stavebních strojů a zařízení, včetně strojů a zařízení na údržbu a čištění veřejných komunikací a prostranství; (39) doprava a skladování, včetně pronájmu motorových vozidel, kontejnerů, parkovacích ploch a garáží, skladišť a skládek, zprostředkování dopravy a přepravy, informační

(594) Kombinovaná

(730) **INTERMOS Praha s.r.o.**, Vinohradská 1511/230, Praha 10, Strašnice, 10000, CZ

(740) **PŘÍKRYL & BURDOVÁ** – patentová a známková kancelář, Mgr. Alena Burdová, Holešovská 1389, Hulín, 76824

(511) (6) armatury průmyslové kovové vyskytující se ve vodárenském, chemickém, petrochemickém, naftovém, plynárenském, energetickém, strojírenském a potravinářském průmyslu, průmyslové armatury ze šedé litiny, ocelolitiny, slitinových ocelí a nerezových ocelí; (11) armatury spadající do této třídy, regulátory diferenčního tlaku, regulátory průtoku pro rozvody tepla, chladu a teplé užitkové vody s výjimkou výrobků užitých v dopravních prostředcích, klimatizační zařízení, teplovzdušná a vodovodní zařízení, vytápěcí zařízení, sanitární přístroje a zařízení pro dopravu a

rozvod vody, včetně jejich příslušenství, např. sprchy, sprchové hlavice, regulátory a spořiče průtoku vody, veškeré vodovodní baterie umyvadlové a vanové, sanitární výrobky z umělého kamene, zejména umyvadla pro koupelnový nábytek, desková atypická umyvadla, vany, bidety, pisoáry, klozety, sprchové vany, sprchové kouty, desky, koupelnové armatury, koupelnové soupravy, regulační zařízení pro vodovodní zařízení, kohouty, zpětné a škrťací klapky, šroubení topná zařízení, přístroje pro osvětlení, výrobu páry, pro vaření, přístroje chladicí, pro sušení, ventilaci, radiátory deskové, žebrové, sporáky odsavače kuchyňských par, trouby (s výjimkou trub pro experimentální účely), lednice, mrazicí boxy, domácí vodárny, těsnicí a regulační prvky pro topné a vodoinstalační systémy, přístroje pro topení, výrobky topenářské techniky, zejména hořáky, průmyslové hořáky, plynové armatury a regulační řady k hořákům, expanzní nádrže k topným zařízením, otopná tělesa a kotle, regulátory pro otopné soustavy a zdroje, regulátory pro vodní nebo plynová zařízení a potrubí, regulační pulty pro kotle a hořáky a regulační systémy pro hoření; (17) průmyslové armatury ve třídě 17 plastové a pogumované; (35) zprostředkovatelské služby v oblasti nákupu a prodeje zboží, odborné obchodní poradenství, poradenství v obchodní činnosti; (37) servis, instalace a opravy výrobků uvedených ve tř. 6, 11 a 17; (41) překladatelská a tlumočnická činnost.

Třídy výrobků a služeb:

6, 11, 17, 35, 37, 41

(210) O-198352

(111) **265455**
(220) 24.11.2003
(151) 25.08.2004
(540)



(594) Kombinovaná
(591) Barevná
(730) **INTERMOS Praha s.r.o.**, Vinohradská 1511/230, Praha 10, Strašnice, 10000, CZ

(740) **PŘIKRYL & BURDOVÁ** – patentová a známková kancelář, Mgr. Alena Burdová, Holešovská 1389, Hulín, 76824

(511) (6) armatury průmyslové kovové vyskytující se ve vodárenském, chemickém, petrochemickém, naftovém, plynárenském, energetickém, strojírenském a potravinářském průmyslu, průmyslové armatury ze šedé litiny, ocelolitiny, slitinových ocelí a nerezových ocelí; (11) armatury spadající do této třídy, regulátory diferenčního tlaku, regulátory průtoku pro rozvody tepla, chladu a teplé užitkové vody s výjimkou výrobků užitých v dopravních prostředcích, klimatizační zařízení, teplotzdušná a vodovodní zařízení, vytápěcí zařízení, sanitární přístroje a zařízení pro dopravu a rozvod vody, včetně jejich příslušenství, např. sprchy, sprchové hlavice, regulátory a spořiče průtoku vody, veškeré vodovodní baterie umyvadlové a vanové, sanitární výrobky z umělého kamene, zejména umyvadla pro koupelnový nábytek, desková atypická umyvadla, vany, bidety, pisoáry, klozety, sprchové vany, sprchové kouty, desky, koupelnové armatury, koupelnové soupravy, regulační zařízení pro vodovodní zařízení, kohouty, zpětné a škrťací klapky, šroubení topná zařízení, přístroje pro osvětlení, výrobu páry, pro vaření, přístroje chladicí, pro sušení, ventilaci, radiátory deskové, žebrové, sporáky odsavače kuchyňských par, trouby (s výjimkou trub pro experimentální účely), lednice, mrazicí boxy, domácí vodárny, těsnicí a regulační prvky pro topné a vodoinstalační systémy, přístroje pro topení, výrobky topenářské techniky, zejména hořáky, průmyslové hořáky, plynové armatury a regulační řady k hořákům, expanzní nádrže k topným zařízením, otopná tělesa a kotle, regulátory pro otopné soustavy a zdroje, regulátory pro vodní nebo plynová zařízení a potrubí, regulační pulty pro kotle a hořáky a regulační systémy pro hoření; (17) průmyslové armatury ve třídě 17 plastové a pogumované; (35) zprostředkovatelské služby v oblasti nákupu a prodeje zboží, odborné obchodní poradenství, poradenství v obchodní činnosti; (37) servis, instalace a opravy výrobků uvedených ve tř. 6, 11 a 17; (41) překladatelská a tlumočnická činnost.

Třídy výrobků a služeb:

6, 11, 17, 35, 37, 41

(210) O-198353

(111) **265586**
(220) 15.12.2003
(151) 25.08.2004
(540)

VORLÍČEK - PLAST

(592) Slovní
(730) **VORLÍČEK-PLAST s.r.o.**, K Vypichu 551, Zlonice, 27371, CZ
(511) (19) plastová okna, plastové dveře; (35) vedení účetnictví; (37) opravy motorových vozidel, opravy karoserií.

Třídy výrobků a služeb:

19, 35, 37

(210) O-199161

(111) **265952**
(220) 02.09.2003
(151) 29.09.2004
(540)

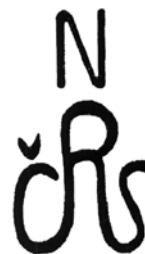

(594) Slovní grafická
(730) **Ing. Jaromír Šlesinger**, Vodice - Nový Dvůr 48, Vodice - Nový Dvůr, 38411, CZ
(511) (31) čerstvé ovoce, čerstvá zelenina, stromy (jako rostliny), stromy kmene, chovatelské a pěstitelské produkty, krmivo pro zvířata; (44) chov zvířat.

Třídy výrobků a služeb:

31, 44

(210) O-195456

(111) **267110**
(220) 06.02.2004
(151) 26.10.2004
(540)



(594) Kombinovaná
(591) Barevná
(730) **Savencia SA**, 42 rue Rieussec, Viroflay, FR
(740) **Kania, Sedlák, Smola, s.r.o.**, Mendlovo náměstí 907/1a, Brno, Staré Brno, 60300

(511) (29) mléko, sýr a mléčné výrobky, mléčné výrobky; (30) zmrzlina.

Třídy výrobků a služeb:

29, 30

(210) O-342869

(111) **267111**
(220) 06.02.2004
(151) 26.10.2004
(540)



(594) Kombinovaná
(591) Barevná
(730) **Savencia SA**, 42 rue Rieussec, Viroflay, FR
(740) Kania, Sedlák, Smola, s.r.o., Mendlovo náměstí 907/1a, Brno, Staré Brno, 60300
(511) (29) mléko, sýr a mléčné výrobky, mléčné dezerty; (30) zmrzlina.
Třídy výrobků a služeb:
29, 30
(210) O-342870

(111) **267534**
(220) 18.11.2003
(151) 29.11.2004
(540)



(594) Kombinovaná
(730) **Teva Czech Industries s.r.o.**, Ostravská 305/29, Opava, Komárov, 74770, CZ
(740) Rott, Růžička & Guttman, Patentové, známkové a advokátní kanceláře, JUDr. Vladimír Rott, patentový zástupce, Vyskočilova 1566, Praha 4, Míchle, 14000
(511) (5) farmaceutické přípravky.
Třídy výrobků a služeb:
5
(210) O-198158

(111) **267535**
(220) 18.11.2003
(151) 29.11.2004
(540)



(594) Kombinovaná
(730) **GW GROUP s.r.o.**, Ovocný trh 572/11, Praha 1, Staré Město, 11000, CZ
(740) Rada & Partner advokátní kancelář, s.r.o., JUDr. Ing. Eva Radová, Na Pankráci 322/26, Praha 4, Nusle, 14000
(511) (29) potravinové doplňky ne pro lékařské účely (zařazené v této třídě) a obsahující látky živočišného původu, protein pro lidskou spotřebu, proteinové výrobky a přípravky pro výživu, přípravky zvláštní výživy pro sportovce nebo osoby s vysokým energetickým výdejem, želatina, želatinové výrobky a přípravky pro výživu, tuky jedlé, oleje jedlé, extrakty z chaluh jako výživa, výživné přípravky pro denní doplnění stravy (včetně fitness přípravků) jako instantní strava nebo samostatná (vlastní) směs, která se skládá hlavně z mléka v prášku nebo ze živočišných nebo zeleninových proteinů, také s přípravkem vitamínů nebo minerálů nebo stopových prvků nebo cukru; (30) potravinové doplňky ne pro lékařské účely (zařazené v této třídě) a obsahující látky rostlinného původu, cukrovinky, žvýkačky, bonbóny, med, propolis pro lidskou potřebu, pekařské výrobky, cukrářské výrobky, kakao, káva, čaj, čokoláda; (32) minerální vody, šumivé a jiné nealkoholické nápoje všeho druhu, přípravky nebo příchutě na výrobu nápojů, koncentráty a sirupy k výrobě nápojů, ovocné nebo zeleninové šťávy a džusy a sirupy, nealkoholické nápoje obohacené vitamíny a minerály, iontové a energetické nápoje nealkoholické, proteinové nealkoholické nápoje, dietní nápoje, želatinové nápoje, tablety a prášky na přípravu šumivých nealkoholických nápojů, ovocné nebo zeleninové nealkoholické nápoje, nealkoholické nápoje s příchutí ovoce a zeleniny, minerální vody, pramenité vody, sodová voda, voda, míchané nealkoholické nápoje, rajčatová šťáva jako nápoj, aperitivy nealkoholické; (35) obchodní management a odborné podnikové poradenství, provozování sítě maloobchodních prodejen a poskytování pomoci při provozu supermarketů a obchodů, poskytování obchodních informací - komerční informační kancelář.

Třídy výrobků a služeb:
29, 30, 32, 35
(210) O-198172

(111) **268099**
(220) 10.11.2003
(151) 15.12.2004
(540)

KF - NOVODUR s.r.o.

(592) Slovní
(730) **KF-NOVODUR s.r.o.**, Štěrboboholská 1307/44, Praha 10, Hostivař, 10200, CZ
(740) **PŘÍKRYL & BURDOVÁ** – patentová a známková kancelář, Mgr. Alena Burdová, Holešovská 1389, Hulín, 76824
(511) (6) kovové konstrukce strojů, kovové nádrže, kovové výrobky zařazené do tř. 6; (7) stroje, strojní zařízení a jejich součásti pro různá odvětví průmyslu spadající do této třídy, zejména však stroje a zařízení pro plastikářský průmysl, průmyslové stroje pro zpracování a úpravu materiálů, motory a jejich součásti, zvedací zařízení, technologická zařízení pro galvanovny a neutralizační stanice – vše s výjimkou součástí z plastických hmot; (11) zařízení pro větrání, chlazení, ventilaci a klimatizaci, zařízení na výrobu páry, zařízení pro rozvod vody a páry, rozvodné systémy chladících, ventilačních a klimatizačních zařízení, vzduchotechnická zařízení, odsávací zařízení; (17) polotovary z plastických hmot, plastové výlisky pro různá odvětví průmyslu, výrobky z gumy a kaučuku a náhražek těchto hmot spadající do této třídy, pryžové výlisky pro různá odvětví průmyslu, izolační materiály spadající do této třídy; (20) výrobky z plastických hmot spadající do této třídy jako plastové tvarovky, krabice z umělých hmot, nádoby z umělých hmot (jako obaly), plastové úchytky pro kabely, nekovové ventily,

bubny (nádoby) z plastických hmot; (35) zprostředkování v oblasti nákupu a prodeje zboží; (37) zámečnictví, opravy, servis a údržba výrobků a zařízení uvedených ve tř. 6 až 21; (40) kovoobrábění.

Třídy výrobků a služeb:
6, 7, 11, 17, 20, 35, 37, 40

(210) O-197825

(111) **268230**
(220) 03.12.2003
(151) 28.12.2004
(540)

AQUA SANATURA

(592) Slovní
(730) **Černý Václav**, Příčná 452, Velký Týnec, 78372, CZ
(511) (3) hygienické a toaletní přípravky na bázi energeticky upravené vody, čisticí mléka, oleje, roztoky na bázi energeticky upravené vody, kosmetické přípravky, pleťové vody, parfémované vody, koupele na bázi energeticky upravené vody, detergenty, šampóny, vlasové vody, vody po holení na bázi energeticky upravené vody; (5) bylinné čaje léčivé, odtučňovací a dietetické nápoje na bázi energeticky upravené vody pro lékařské účely, přípravky pro péči o dutinu ústní pro lékařské účely, přípravky enzymatické pro lékařské a farmaceutické účely, voda, zejména energeticky upravená voda pro lékařské účely; (11) zařízení pro přívod, energetickou úpravu a rozvod vody; (32) nápoje nealkoholické na bázi energeticky upravené vody.

Třídy výrobků a služeb:
3, 5, 11, 32

(210) O-198772

(111) **268332**
(220) 06.02.2004
(151) 28.12.2004
(540)

Pramen zdraví z Posázaví

(594) Slovní grafická
(591) Barevná
(730) **Savencia SA**, 42 rue Rieussec, Viroflay, FR
(740) Kania, Sedlák, Smola, s.r.o., Mendlovo náměstí 907/1a, Brno, Staré Brno, 60300
(511) (29) mléko, sýr a mléčné výrobky; (30) zmrzlina, mléčné deserty.

Třídy výrobků a služeb:
29, 30

(210) O-342871

(111) **268388**
(220) 17.02.2004
(151) 28.12.2004
(540)



(594) Kombinovaná
(730) **Danel Bronislav Ing.**, 166, Rokytno, 53304, CZ
(740) Ing. Milan Škoda, Nahofánská 308, Nové Město nad Metují, 54901
(511) (30) káva, cukr, bonbony, sušenky, čokoláda; (35) zprostředkovatelská činnost v oblasti obchodu s výše uvedenými produkty.

Třídy výrobků a služeb:
30, 35

(210) O-343233

(111) **268467**
(220) 05.03.2004
(151) 28.12.2004
(540)

ha-vel

(592) Slovní
(730) **ha-vel internet s.r.o.**, Olešná 587/11a, Ostrava, Muglinov, 71200, CZ
(740) Ing. Kateřina Gregorová, patentový a známkový zástupce, Sokolská třída 966/22, Ostrava, Moravská Ostrava, 70200
(511) (1) chemické suroviny, výrobky a přípravky pro průmysl, vědy a fotografii, pro zemědělství, zahradnictví a lesnictví, půdní hnojiva přírodní nebo umělá, umělé pryskyřice, plastické hmoty v surovém stavu pro průmysl, alkohol (líh), alkohol čistý, bělicí činidla, filtrační hmoty polozpracované, hasící prostředky, hasící směsi, jodová a kamenná sůl, kapalina pro hydraulický okruh, kyslík, též kapalný, průmyslová lepidla a pojidla, prací prostředky pro použití v průmyslových procesech nebo při výrobě, konzervační prostředky na zdivo, s výjimkou barev a olejů, chemické přípravky pro konzervování potravin, pro textilní průmysl, pro barvírný, vedlejší obilní výrobky určené pro průmysl, vinný líh, vodní sklo, chemické výrobky na impregnaci kůže; (2) barvy, nátěry, laky, fermeže a mořidla pro průmyslové, řemeslnické a umělecké účely, sklenářský tmel, přípravky k barvení potravin a nápojů, barvírna pro barvení oděvů, antikorozní a impregnační nátěry, ochranné antikorozní přípravky, zejména tuky a oleje, přírodní pryskyřice v surovém stavu, kovové fólie, kovy v prášku pro účely malířské a dekorátorské, tonery pro kopírovací stroje a zařízení, ředidla pro laky, sušící činidla na barvy; (3) přípravky a prostředky, bělicí, prací, čistící, mycí prostředky a to i pro toaletní účely, leštící, odmašťovací a na odstraňování nátěrů a lakových povlaků, kapaliny na mytí předních skel vozidel, a to i na odstraňování námrazy z vozidel, výrobky drogerie a parfumerie, spadající do této třídy, kosmetické výrobky a voňavkářské přípravky, terpentýn, brusný papír a plátno, papír skelný, smirkovaný a smirkový, plavená křída; (4) průmyslové oleje a tuky, mazadla, strojní olej, mazut, paliva (černé a hnědé uhlí, rašelina), paliva k topným účelům, zejména palivové dřevo, líh a oleje pro vytápění, palivové směsi, petrolej, oleje a pohonné hmoty, látky pro osvětlování a svícení, prostředky na vázání, kropení, odsávání a pohlcování prachu, též desinfekční, hmoty pro údržbu kůže nebo na zdivo; (5) výrobky a přípravky chemické, farmaceutické, veterinární, hygienické, dezinfekční, antiseptické pro léčebné účely, antibakteriální a antiparazitní látky, dietetické a diabetické výrobky pro léčebné účely, dietetické, farmaceutické a výživové potraviny a nápoje pro léčebné účely, cukrovinky s léčivými přísadami, vitamínové, minerální (včetně stopových prvků) a výživové doplňky potravy pro léčebné účely, přírodní léčivé výtažky, posilující a antibakteriální přípravky-tonika pro léčebné účely, drogy pro léčebné účely, léčivé minerální koupelové soli, minerální vody pro léčebné účely, farmaceutické přípravky pro péči o pokožku, přísady do krmiva pro léčebné účely, medicínální emulze, výrobky pro prevenci nebo utišení bolesti, výrobky ze zředěných vod pro léčebné účely, hygienické a dezinfekční přípravky a potřeby pro léčebné účely, prostředky k hubení rostlinných a živočišných škůdců; (6) obecné kovy v surovém a polozpracovaném stavu a jejich

slitiny, stavební materiál z válcovaného a litého kovu, též stavební kování, kovové stavební konstrukce a stavební dílce, též lešení, kolejnice a jiný kovový materiál určený k železničním účelům, též pro tramvajovou dopravu, ocelové konstrukce a konstrukční dílce, nádrže na veškeré tekutiny a všech forem z kovu, kovová lana a dráty, řetězy, tyče ocelové, profilová ocel, plech a plechové výrobky, srot, ocelové výrobky (neobsazené v jiných třídách), např. ocelové rolety svinovací, ohrady, ploty kovové, rozpínky, nedobytné pokladny a schránky, pletivo, mřížovi, schody, schodnice (součást schodů), síla, stojky, rudy, zámečnické výrobky kovové a železářské zboží; (7) stroje, zařízení, motory, náhradní díly k nim, spadající do této třídy; (8) ruční nářadí a nástroje spadající do této třídy; (9) přístroje a nástroje vědecké, námořní, geodetické, fotografické, filmové, optické, přístroje měřicí, přístroje pro záznam, převod reprodukci zvuku nebo obrazu, magnetické nosiče zvukových záznamů, automatické distributory a mechanismy pro přístroje a mince, zapisovací pokladny, počítačové stroje, přístroje pro zpracování informací a počítače, přístroje, nástroje a zařízení pro vedení, přepínání, přeměnu, akumulaci, regulaci a řízení elektrického proudu, hořící přístroje, osobní ochranné prostředky, požární hlásiče a detektory kouře; (10) přístroje a nástroje chirurgické, zubní a veterinářské, umělé orgány, spadající do této třídy, ortopedické potřeby, materiál na sešívání ran, speciální nábytek k lékařským účelům, gumové potřeby hygienické; (11) přístroje a zařízení pro osvětlení, topení, výrobu páry, pro vaření, přístroje chladicí, pro sušení, ventilaci, klimatizaci, odsávání, rozvod vody a sanitární zařízení; (12) vozidla a ostatní dopravní prostředky, jejich motory a další části, spadající do této třídy; (13) vojenský a pyrotechnický materiál, spadající do této třídy; (14) vzácné kovy a jejich slitiny a výrobky z těchto materiálů nebo s nimi provedenou povrchovou úpravou, klenotnické a bižuterní zboží, spadající do této třídy, chronometrické přístroje a hodinářské potřeby; (15) hudební nástroje, též elektrické a elektronické, hrací skříně; (16) papír a papírenské zboží, lepenka a výrobky z těchto materiálů, tiskářské výrobky, kancelářské náčiní a potřeby (s výjimkou nábytku), zařízení, přístroje a nástroje pro použití v kanceláři v rozsahu této třídy, pro úpravu a opracování spisů, dokladů a dokumentů, papírový odpad, sáčky jako obaly, (z papíru nebo z umělých hmot), folie na balení z umělých hmot; (17) polotovary z umělých, (plastických) hmot, materiály a prostředky těsnící, ucpávací a izolační, izolační nátěry, materiál na podkládání z umělých hmot, polotovary ze syntetických pryskyřic, ohebné trubky nekovové; (18) kůže a náhražky, výrobky z kůže a náhražek, surové kůže a kožešiny, semiš, pokrývky z kožešin, kožená lepenka, kožená galanterie, kořufy a zavazadla, deštníky a slunečníky, hole, biče, sedlářské výrobky, kožené potahy a ozdoby na nábytek, obojky pro zvířata; (19) stavební materiály a hmoty nekovové, nekovové stavební konstrukce, polozpracované dřevo, kryty bazénů též přenosné, nekovové bazény, nekovové dlaždice, sklo na izolace pro stavby, nekovové střešní krytiny, nekovové lemování střeš, lepenka pro stavební účely, nekovová lešení, nátěrové hmoty pro stavebnictví, nekovové obklady ve stavebnictví, obklady stěn a stropů, nekovové pláště budov, nekovové přičky, nekovové rámy pro skleníky, nekovová schodiště a schodnice, stavební sklo, izolační sklo pro stavby, tabulové sklo, panely pro stavby nekovové, žáruvzdorné materiály, nekovové okapní žlaby; (20) nábytek, též čalouněný, nábytek pro bytové interiéry, pro školy, pro kanceláře, křesla, židle, police všeho druhu, regály a příhrádky, lenošky, pohovky, postele, dětské postýlky a kolébky, plážová křesla, stolký a slunečníky, zahradní židle, lavice, sedátka, zámky všeho druhu, kombinační, zapuštěné, pružinové, bezpečnostní, kromě zámků elektrických kovových nebo nekovových; (21) nádobí a náčiní pro domácnost nebo kuchyně (nikoliv z drahých kovů, ani postříbřených nebo pozlacených kovů), zejména kuchyňské nádobí, vědra, kovové džbery, spadající do této třídy, malé přístroje k sekání, mletí, lisování s ručním pohonem, koše na odpadky, smetáky, pohárky z papíru a z umělých hmot, kartáčekové zboží, s výjimkou kartáčů jako součástí strojů, zubní kartáčky, též elektrické, smetáky, smetáčky a lopatky na smetání, holící štetky, stojánky na štetky na holení, papírové tácky, brusné houby na kůži, úterky na čištění, distributory toaletního papíru, kávové filtry mimo elektrických; (22) textilní materiály ze surových vláken, provazy, struny k technickým účelům, lana, motouzy z přírodních, umělých nebo plastických látek, provazové žebříky, sítě a stany, včetně stanů pro táboření, plachtovina, lodní a vozové plachty, pytle, kabely, s výjimkou kovových, textilní tašky, pytle a sáčky na přepravu drobných předmětů, zejména peněz, spadajících do této třídy, čalouničký materiál, zejména žíně, surová textilní vlákna, vlasy; (23) vlákna pro textilní účely, spadající do této třídy; (24) tkaniny a textilní výrobky, zejména bavlněné tkaniny, např. samety, bavlněné zboží, potištěné či nikoliv, též barvené, tkané nebo bělené, záclonovina, košilové látky, stolní a ložní prádlo, zejména pokrývky, ubrusy a ubrusky, přikrývky a přehozy, ručníky; (25) oděvy dámské, pánské a dětské, konfekční i nekonfekční, sportovní soupravy, krátké kalhoty, šortky, bermudy, mikiny, trička, spodní

prádlo dámské, pánské, dětské, koupací pláště a župany, kožešinové oděvy, oděvní doplňky, rukavice, punčochové zboží, společenská, sportovní, vycházková a domácí obuv; (26) galanterní zboží, textilní galanterie, vyjma vláken a přízí, prýmky a prýmkařské zboží, krajky vyšivky, šněrovadla, umělé květiny, zipy, spony, značky na prádlo, umělé vlasy a vousy, vlasové ozdoby, přičesky; (27) podlahové krytiny všeho druhu, koberce a rohože, gumové koberce, koberce z gutaperči a korku, koberce a rohože neklouzající pro koupelny a sprchy, běhouny, koberčky a předložky, linoleum a výrobky z linolea, podlahové potahy z kaučuku nebo z plastické hmoty, obklady podlah tepelné a/nebo zvukové izolační, rákosové rohože, rohožky ke dveřím, čalouny nástěnné jiné než textilní, plastické folie ve formě tapet na obklady stěn, tapety nahrazující nástěnné malby; (28) hry, hračky, sportovní potřeby, spadající do této třídy, rybářské potřeby, vánoční ozdoby; (29) maso, ryby, drůbež a zvěřina a výrobky z nich, masové výtahy, masové paštiky, zelenina konzervovaná, sušená a zavařená, vejce, mléko a výrobky z vajec a mléka, oleje a jedlé tuky, tukové náhražky, suroviny a polotovary pro pekárenskou a cukrářskou výrobu, texturované proteiny a směsi z nich pro humánní využití, ostatní speciální komponenty a výrobky pro zušlechťování poživatin (zejména extrakty a moučky ze sladu, pasty a pomazánky z leguminos a z jejich směsí, želirovací látky včetně ostatních substancí a výrobků zařazených v této třídě), žitné klíčky, ovoce, zmrazené, sušené, vařené a kandované, ovocná dřeva, marmelády, hrozinky; (30) potraviny rostlinného původu, připravené pro konzumaci nebo konzervování, jakož i stimulanty pro zlepšení chutě potravin, mlynářské, těstářské, pekařské a cukrářské výrobky, potravinářské mouky, pro další zpracování, výrobky zdravé a racionální výživy, přírodní vlákniny, káva, kávové náhražky a přísady, čaj, kakao a kakaové přípravky a výrobky, čokoláda, rýže, cukr, med, sůl, droždí, kypřicí prášky, koření a jeho směsi, potravinářské dresingy a zahušťovače, sušené byliny, jejich výtahy a náhražky, dehydratovaná hotová jídla a směsi k přípravě hotových jídel spadající do této třídy, mandlové těsto a marcipán, plnicí masy do pečiva spadající do této třídy, zmrzlina, potravinové doplňky ve formě práškových směsí, pastilek, bonbónů, prášků nebo žvýkaček, spadajících do této třídy, minerály, multiminerálové komplexy a stopové prvky jako doplňky výživy, trestí a výtahy do potravin, nikoliv pro lékařské účely; (31) výrobky a produkty zemědělské, zahradnické, lesní, čerstvé ovoce též jižní a zelenina, živé rostliny, keře, stromy a přírodní květiny, zvířecí krmivo, slad na výrobu piva a lihovin; (32) nealkoholické nápoje, zejména limonády, šumivé a jiné nealkoholické nápoje a přípravky na jejich výrobu též s ovocnou šťávou, minerální vody a přípravky na její výrobu, přírodní nebo umělé, nealkoholické nápoje obsahující kyselinu uhličitou, ovocné a zeleninové šťávy a nápoje, též obohacené vitamíny, multivitaminými nebo minerály, sorbety, sirupy a jiné přípravky k přípravě nápojů, zejména na výrobu sodovky a stolové vody, dietní, iontové a energetické nápoje, pivo, lehká piva a ležáky, též v netekuté formě, nealkoholické aperitivy, nealkoholická vína a šumivá nealkoholická vína pro děti; (33) vína, též nealkoholická, lihoviny, likéry, alkoholické esence a extrakty, medovina; (34) tabák a byliny na kouření, tabák žužpavý a žvýkačí, tabákové výrobky, potřeby pro kuřáky, cigaretové a doutníkové špičky a náustky, s výjimkou špiček a náustků z drahých kovů, doutníkové odřezávače, cigaretový papír a absorpční papíry do dýmek, dýmky a čistící dýmek, pouzdra na tabákové výrobky, tabatěrky, dózy na tabák a na cigarety, popelníky s výjimkou popelníků z drahých kovů; (35) zprostředkování obchodu, inzerce, plakátování, prodeje v dražbě, předvádění zboží, rozmnožování propagačního materiálu, aranžování a výzdoba výkladních skříní, dovozní a vývozní agentura, agenturní činnost v oblasti kultury, marketing, obchodní nebo podnikatelské informace, činnost ekonomických a účetních poradců, pomoc, poradenství a poskytování konzultací v obchodní činnosti, reklamní a propagační činnost, vytváření obchodních sítí, zprostředkování interaktivního obchodu pomocí globálních komunikačních sítí (Internet), administrativní práce a zpracování dokumentů, spadající do této třídy, jejich kopírování, skenování, plotrování, zvětšování a zmenšování velkoformátových dokumentů; (36) finančníctví a pojišťovnictví, obstaravatelská činnost, zejména v oblasti finančníctví a pojišťovnictví, zprostředkovatelská činnost v oblasti pojišťovacích, finančních a peněžních služeb, zejména organizování veřejných sbírek při zajišťování finančních prostředků na humanitární a dobročinné účely, na podporu projektů v oblasti kultury, vzdělávání, vědy, veřejných a sociálních záležitostí, zdravotní péče, charity, komunálních aktivit, sportu a ekologie, činnost realitní kanceláře, obchodování s nemovitostmi, oceňování a finanční odhady nemovitostí, pronájem nemovitostí, zejména domů, bytů a kanceláří, správa nemovitostí, zprostředkování nákupu a prodeje nemovitostí, finanční služby, finanční analýzy a informace, financování nákupu na splátky, vybírání nájemného, zprostředkování záruk, kaucí a ručení, zprostředkování úvěrů a hypoték, kapitálové investice, odkup pohledávek, přebírání závazků; (37) stavby a opravy, stavební, stavebně-

vybavovací a údržbářsko-opravárenská činnost, dozor, revize a technická inspekce; (38) služby v oblasti komunikace, zprostředkování komunikace ústní a/nebo vizuální, poskytování uživatelského přístupu ke globální počítačové síti, pronájem zařízení pro přenos informací, přenos zpráv a informací pomocí počítačů, půjčování a pronájem telekomunikačních zařízení a zprostředkování této činnosti; (39) doprava, zejména automobilová, zvláště pak nákladními auty, balení zboží a jeho dodávání, doprava, uskladňování zboží, stěhování, pronájem parkoviště, provoz parkovišť, pronájem skladů, překládací zařízení, garážování včetně pronajímání, zaslátelství; (40) zpracování materiálů, zejména mechanickou či chemickou transformací, například obrábění, galvanické pokovování apod.; (41) vydavatelská a nakladatelská činnost, vydávání knih, novin, časopisů, periodických publikací, fotografií, pohlednic, plakátů, formulářů, vydávání textů, s výjimkou reklamních nebo náborových, provádění korektur, výchova, vzdělávání, zábava, sportovní aktivity, organizování klubové činnosti, poradenská činnost v oblasti společenských věd a rozvoje osobnosti, zejména v mediální oblasti, pořádání odborných kurzů, školení a jiných vzdělávacích akcí, včetně lektorské činnosti, výuka na PC, výchovné a vzdělávací služby, výchova a mimoškolní vzdělávání v soukromých školách a zařízeních sloužících odbornému vzdělávání, v zařízeních nezařazených do sítě škol, školských a předškolních zařízení, jiné mimoškolní vzdělávání, doučování, dálkové studium, korespondenční kurzy, informace o výchově a vzdělávání, organizování, vedení a řízení školení, pracovních setkání, seminářů, konferencí a kolokvií, organizování a plánování večírků, organizování kulturních nebo vzdělávacích výstav (autogramiády, galerie, obrazárny), organizování vzdělávacích a zábavných soutěží, výchovně zábavné klubové služby, služby k zábavě a pobavení, spadající do třídy 41, zprostředkování výroby, šíření a prodeje televizních pořadů, poskytování on-line elektronických publikací (bez možnosti stažení), psaní scénářů, služby pro oddech a rekreaci, reportéřské služby, zprostředkování služeb sloužících k zábavě a pobavení, spadajících do této třídy, provozování zařízení sloužícího k zábavě, zejména provozování výherních hracích přístrojů, a to i s hraním o peníze, informace o možnostech zábavy, zprostředkování provozu nočních klubů, zprostředkování provozu her on line z počítačové sítě, zprostředkování demonstrace a výuky pravidel her pro pobavení, též hazardních her kasina, pronájem her; (42) vědecké, výzkumné a technologické služby, návrh, vývoj a tvorba počítačového software, tvorba a správa webových stránek, právní služby, interiérová výzdoba, hosting webových stránek, expertní činnost, inženýrské práce, grafický design; (43) služby zajišťující dočasné ubytování, stravování a pitný režim, zejména pro hotely, motely, penziony, ubytovny, provozování domovů důchodců, pronajímání jednacích místností, barové služby, služby internetových kaváren, poskytování stravovacích služeb zvířatům; (44) služby nemocnic, zotavoven, sanatorií a soukromých klinik, lékařské a veterinární služby, fyzioterapie, chirurgie, onkologie, služby krevní banky, lékárenské poradenství, péče o hygienu a krásu osob a zvířat, zemědělské, zahradnické a lesnické služby, služby týkající se pěstování rostlin, např. zahrádkářství, služby zahradního designu a květinových kompozic; (45) bezpečnostní služby na ochranu majetku a osob, obstarávání a vykonávání společenského doprovodu, činnosti svatební agentury, seznamovací služby, hašení požárů, pohřební služby.

Třídy výrobků u služeb:

1, 2, 3, 4, 5, 6, 7, 8, 9, 10, 11, 12, 13, 14, 15, 16, 17, 18, 19, 20, 21, 22, 23, 24, 25, 26, 27, 28, 29, 30, 31, 32, 33, 34, 35, 36, 37, 38, 39, 40, 41, 42, 43, 44, 45

(210) O-343840

(111) **268468**

(220) 05.03.2004

(151) 28.12.2004

(540)

ha-vel internet

(592) Slovní

(730) **ha-vel internet s.r.o.**, Olešní 587/11a, Ostrava, Muglinov, 71200, CZ

(740) Ing. Kateřina Gregorová, patentový a známkový zástupce, Sokolská třída 966/22, Ostrava, Moravská Ostrava, 70200

(511) (6) obecné kovy v surovém a polozpracovaném stavu a jejich slitiny, stavební materiál z válcovaného a litého kovu, též stavební kování, kovové stavební konstrukce a stavební dílce, též lešení, kolejnice a jiné kovové materiály určené k železničním účelům, též pro tramvajovou dopravu, ocelové konstrukce a konstrukční dílce, nádrže na veškeré tekutiny a všech forem z kovu, kovová lana a dráty, řetězy, tyče ocelové, profilové ocel, plech a plechové výrobky, šrot, ocelové výrobky (neobsazené v jiných třídách), např. ocelové rolety svinovací, ohrady, ploty kovové, rozpínky, nedobytné pokladny a schránky, pletivo, mřížoví, schody, schodnice

(součást schodů), síla, stojky, rudy, zámečnické výrobky kovové a železářské zboží; (7) stroje, zařízení, motory, náhradní díly k nim, spadající do této třídy; (8) ruční nářadí a nástroje spadající do této třídy; (9) přístroje a nástroje vědecké, námořní, geodetické, fotografické, filmové, optické, přístroje měřicí, přístroje pro záznam, převod reprodukci zvuku nebo obrazu, magnetické nosiče zvukových záznamů, automatické distributory a mechanismy pro přístroje a mince, zapisovací pokladny, počítací stroje, přístroje pro zpracování informací a počítače, přístroje, nástroje a zařízení pro vedení, přepínání, přeměnu, akumulaci, regulaci a řízení elektrického proudu, hasicí přístroje, osobní ochranné prostředky, požární hlásiče a detektory kouře; (16) papír a papírenské zboží, lepenka a výrobky z těchto materiálů, tiskárenské výrobky, kancelářské náčiní a potřeby (s výjimkou nábytku), zařízení, přístroje a nástroje pro použití v kanceláři v rozsahu této třídy, pro úpravu a opracování spisů, dokladů a dokumentů, papírový odpad, sáčky jako obaly, (z papíru nebo z umělých hmot), folie na balení z umělých hmot; (25) oděvy dámské, pánské a dětské, konfekční i nekonfekční, sportovní soupravy, krátké kalhoty, šortky, bermudy, mikiny, trička, spodní prádlo dámské, pánské, dětské, koupací pláště a župany, kožené oděvy, oděvní doplňky, rukavice, punčochové zboží, společenská, sportovní, vycházková a domácí obuv; (26) galanterie zboží, textilní galanterie, vyjma vláken a přízí, prýmky a prýmkařské zboží, krajky vyšivky, šněrovadla, umělé květiny, zipy, spony, značky na prádlo, umělé vlasy a vousy, vlasové ozdoby, příčesky; (35) zprostředkování obchodu, inzerce, plakátování, prodeje v dražbě, předvádění zboží, rozmnožování propagačního materiálu, aranžování a výzdoba výkladních skříní, dovozní a vývozní agentura, agenturní činnost v oblasti kultury, marketing, obchodní nebo podnikatelské informace, činnost ekonomických a účetních poradců, pomoc, poradenství a poskytování konzultací v obchodní činnosti, reklamní a propagační činnost, vytváření obchodních sítí, zprostředkování interaktivního obchodu pomocí globálních komunikačních sítí (Internet), administrativní práce a zpracování dokumentů, spadající do této třídy, jejich kopírování, skenování, plotrování, zvětšování a zmenšování velkoformátových dokumentů; (36) finančníctví a pojišťovnictví, obstarávatelská činnost, zejména v oblasti finančníctví a pojišťovnictví, zprostředkovatelská činnost v oblasti pojišťovacích, finančních a peněžních služeb, zejména organizování veřejných sbírek při zajišťování finančních prostředků na humanitární a dobročinné účely, na podporu projektů v oblasti kultury, vzdělávání, vědy, veřejných a sociálních záležitostí, zdravotní péče, charity, komunálních aktivit, sportu a ekologie, činnost realitní kanceláře, obchodování s nemovitostmi, oceňování a finanční odhady nemovitosti, pronájem nemovitostí, zejména domů, bytů a kanceláří, správa nemovitostí, zprostředkování nákupu a prodeje nemovitostí, finanční služby, finanční analýzy a informace, financování nákupu na splátky, vybírání nájemného, zprostředkování záruk, kaucí a ručení, zprostředkování úvěrů a hypoték, kapitálové investice, odkup pohledávek, přebírání závazků; (37) stavby a opravy, stavební, stavebně-vybavovací a údržbářsko-opravárenská činnost, dozor, revize a technická inspekce; (38) služby v oblasti komunikace, zprostředkování komunikace ústní a/nebo vizuální, poskytování uživatelského přístupu ke globální počítačové síti, pronájem zařízení pro přenos informací, přenos zpráv a informací pomocí počítačů, půjčování a pronájem telekomunikačních zařízení a zprostředkování této činnosti; (39) doprava, zejména automobilová, zvláště pak nákladními auty, balení zboží a jeho dodávání, doprava, uskladňování zboží, stěhování, pronájem parkovišť, provoz parkovišť, pronájem skladů, překládací zařízení, garážování včetně pronajímání, zaslátelství; (41) vydavatelská a nakladatelská činnost, vydávání knih, novin, časopisů, periodických publikací, fotografií, pohlednic, plakátů, formulářů, vydávání textů, s výjimkou reklamních nebo náborových, provádění korektur, výchova, vzdělávání, zábava, sportovní aktivity, organizování klubové činnosti, poradenská činnost v oblasti společenských věd a rozvoje osobnosti, zejména v mediální oblasti, pořádání odborných kurzů, školení a jiných vzdělávacích akcí, včetně lektorské činnosti, výuka na PC, výchovné a vzdělávací služby, výchova a mimoškolní vzdělávání v soukromých školách a zařízeních sloužících odbornému vzdělávání, v zařízeních nezařazených do sítě škol, školských a předškolních zařízení, jiné mimoškolní vzdělávání, doučování, dálkové studium, korespondenční kurzy, informace o výchově a vzdělávání, organizování, vedení a řízení školení, pracovních setkání, seminářů, konferencí a kolokvií, organizování a plánování večírků, organizování kulturních nebo vzdělávacích výstav (autogramiády, galerie, obrazárny), organizování vzdělávacích a zábavných soutěží, výchovně zábavné klubové služby, služby k zábavě a pobavení, spadající do třídy 41, zprostředkování výroby, šíření a prodeje televizních pořadů, poskytování on-line elektronických publikací (bez možnosti stažení), psaní scénářů, služby pro oddech a rekreaci, reportéřské služby, zprostředkování služeb sloužících k zábavě a pobavení, spadajících do této třídy, provozování zařízení sloužícího k zábavě, zejména provozování

výherních hracích přístrojů, a to i s hraním o peníze, informace o možnostech zábavy, zprostředkování provozu nočních klubů, zprostředkování provozu her on line z počítačové sítě, zprostředkování demonstrace a výuky pravidel her pro pobavení, též hazardních her kasina, pronájem her; (42) vědecké, výzkumné a technologické služby, návrh, vývoj a tvorba počítačového software, tvorba a správa webových stránek, právní služby, interiérová výzdoba, hosting webových stránek, expertní činnost, inženýrské práce, grafický design; (43) služby zajišťující dočasné ubytování, stravování a pitný režim, zejména pro hotely, motely, penziony, ubytovny, provozování domovů důchodců, pronajímání jednacích místností, barové služby, služby internetových kaváren, poskytování stravovacích služeb zvířatům.

Třídy výrobků a služeb:

6, 7, 8, 9, 16, 25, 26, 35, 36, 37, 38, 39, 41, 42, 43

(210) O-343845

(111) **268469**

(220) 05.03.2004

(151) 28.12.2004

(540)

ha-vel cafe

(592) Slovní

(730) **ha-vel internet s.r.o.**, Olešní 587/11a, Ostrava, Muglinov, 71200, CZ

(740) Ing. Kateřina Gregorová, patentový a známkový zástupce, Sokolská třída 966/22, Ostrava, Moravská Ostrava, 70200

(511) (35) zprostředkování obchodu, inzerce, plakátování, prodeje v dražbě, předvádění zboží, rozmnožování propagačního materiálu, aranžování a výzdoba výkladních skříní, dovozní a vývozní agentura, agenturní činnost v oblasti kultury, marketing, obchodní nebo podnikatelské informace, činnost ekonomických a účetních poradců, pomoc, poradenství a poskytování konzultací v obchodní činnosti, reklamní a propagační činnost, vytváření obchodních sítí, zprostředkování interaktivního obchodu pomocí globálních komunikačních sítí (Internet), administrativní práce a zpracování dokumentů, spadající do této třídy, jejich kopírování, skenování, plotrování, zvětšování a zmenšování velkoformátových dokumentů; (38) služby v oblasti komunikace, zprostředkování komunikace ústní a/nebo vizuální, poskytování uživatelského přístupu ke globální počítačové síti, pronájem zařízení pro přenos informací, přenos zpráv a informací pomocí počítačů, půjčování a pronájem telekomunikačních zařízení a zprostředkování této činnosti; (43) služby zajišťující dočasné ubytování, stravování a pitný režim, zejména pro hotely, motely, penziony, ubytovny, provozování domovů důchodců, pronajímání jednacích místností, barové služby, služby internetových kaváren, poskytování stravovacích služeb zvířatům.

Třídy výrobků a služeb:

35, 38, 43

(210) O-343846

(111) **268470**

(220) 05.03.2004

(151) 28.12.2004

(540)

ha-vel voice

(592) Slovní

(730) **ha-vel internet s.r.o.**, Olešní 587/11a, Ostrava, Muglinov, 71200, CZ

(740) Ing. Kateřina Gregorová, patentový a známkový zástupce, Sokolská třída 966/22, Ostrava, Moravská Ostrava, 70200

(511) (6) obecné kovy v surovém a polozpracovaném stavu a jejich slitiny, stavební materiál z válcovaného a litého kovu, též stavební kování, kovové stavební konstrukce a stavební dílce, též lešení, kolejnice a jiný kovový materiál určený k železničním účelům, též pro tramvajovou dopravu, ocelové konstrukce a konstrukční dílce, nádrže na veškeré tekutiny a všech forem z kovu, kovová lana a dráty, řetězy, tyče ocelové, profilová ocel, plech a plechové výrobky, šrot, ocelové výrobky (neobsazené v jiných třídách), např. ocelové rolety svinovací, ohrady, ploty kovové, rozpínky, nedobytné pokladny a schránky, pletivo, mřížoví, schody, schodnice (součást schodů), síla, stojky, rudy, zámečnické výrobky kovové a železářské zboží; (9) přístroje a nástroje vědecké, námořní, geodetické, fotografické, filmové, optické, přístroje měřicí, přístroje pro záznam, převod reprodukci zvuku nebo obrazu, magnetické nosiče zvukových záznamů, automatické distributory a mechanismy pro přístroje a mince, zapisovací pokladny, počítačové stroje, přístroje pro zpracování informací a počítače, přístroje, nástroje a zařízení pro vedení, přepínání, přeměnu, akumulaci, regulaci a řízení elektrického proudu, hasící přístroje, osobní ochranné prostředky, požární hlásiče a detektory kouře; (35)

zprostředkování obchodu, inzerce, plakátování, prodeje v dražbě, předvádění zboží, rozmnožování propagačního materiálu, aranžování a výzdoba výkladních skříní, dovozní a vývozní agentura, agenturní činnost v oblasti kultury, marketing, obchodní nebo podnikatelské informace, činnost ekonomických a účetních poradců, pomoc, poradenství a poskytování konzultací v obchodní činnosti, reklamní a propagační činnost, vytváření obchodních sítí, zprostředkování interaktivního obchodu pomocí globálních komunikačních sítí (Internet), administrativní práce a zpracování dokumentů, spadající do této třídy, jejich kopírování, skenování, plotrování, zvětšování a zmenšování velkoformátových dokumentů; (37) stavby a opravy, stavební, stavebně-vybavovací a údržbářsko-opravárenská činnost, dozor, revize a technická inspekce; (38) služby v oblasti komunikace, zprostředkování komunikace ústní a/nebo vizuální, poskytování uživatelského přístupu ke globální počítačové síti, pronájem zařízení pro přenos informací, přenos zpráv a informací pomocí počítačů, půjčování a pronájem telekomunikačních zařízení a zprostředkování této činnosti; (42) vědecké, výzkumné a technologické služby, návrh, vývoj a tvorba počítačového software, tvorba a správa webových stránek, právní služby, interiérová výzdoba, hosting webových stránek, expertní činnost, inženýrské práce, grafický design.

Třídy výrobků a služeb:

6, 9, 35, 37, 38, 42

(210) O-343847

(111) **268471**

(220) 05.03.2004

(151) 28.12.2004

(540)

ha-vel family

(592) Slovní

(730) **ha-vel internet s.r.o.**, Olešní 587/11a, Ostrava, Muglinov, 71200, CZ

(740) Ing. Kateřina Gregorová, patentový a známkový zástupce, Sokolská třída 966/22, Ostrava, Moravská Ostrava, 70200

(511) (9) přístroje a nástroje vědecké, námořní, geodetické, fotografické, filmové, optické, přístroje měřicí, přístroje pro záznam, převod reprodukci zvuku nebo obrazu, magnetické nosiče zvukových záznamů, automatické distributory a mechanismy pro přístroje a mince, zapisovací pokladny, počítačové stroje, přístroje pro zpracování informací a počítače, přístroje, nástroje a zařízení pro vedení, přepínání, přeměnu, akumulaci, regulaci a řízení elektrického proudu, hasící přístroje, osobní ochranné prostředky, požární hlásiče a detektory kouře; (35) zprostředkování obchodu, inzerce, plakátování, prodeje v dražbě, předvádění zboží, rozmnožování propagačního materiálu, aranžování a výzdoba výkladních skříní, dovozní a vývozní agentura, agenturní činnost v oblasti kultury, marketing, obchodní nebo podnikatelské informace, činnost ekonomických a účetních poradců, pomoc, poradenství a poskytování konzultací v obchodní činnosti, reklamní a propagační činnost, vytváření obchodních sítí, zprostředkování interaktivního obchodu pomocí globálních komunikačních sítí (Internet), administrativní práce a zpracování dokumentů, spadající do této třídy, jejich kopírování, skenování, plotrování, zvětšování a zmenšování velkoformátových dokumentů; (38) služby v oblasti komunikace, zprostředkování komunikace ústní a/nebo vizuální, poskytování uživatelského přístupu ke globální počítačové síti, pronájem zařízení pro přenos informací, přenos zpráv a informací pomocí počítačů, půjčování a pronájem telekomunikačních zařízení a zprostředkování této činnosti; (41) vydavatelská a nakladatelská činnost, vydávání knih, novin, časopisů, periodických publikací, fotografií, pohlednic, plakátů, formulářů, vydávání textů, s výjimkou reklamních nebo náborových, provádění korektur, výchova, vzdělávání, zábava, sportovní aktivity, organizování klubové činnosti, poradenská činnost v oblasti společenských věd a rozvoje osobnosti, zejména v mediální oblasti, pořádání odborných kurzů, školení a jiných vzdělávacích akcí, včetně lektorské činnosti, výuka na PC, výchovné a vzdělávací služby, výchova a mimoškolní vzdělávání v soukromých školách a zařízeních sloužících odbornému vzdělávání, v zařízeních nezařazených do sítě škol, školských a předškolních zařízení, jiné mimoškolní vzdělávání, doučování, dálkové studium, korespondenční kurzy, informace o výchově a vzdělávání, organizování, vedení a řízení školení, pracovních setkání, seminářů, konferencí a kolokvií, organizování a plánování večírků, organizování kulturních nebo vzdělávacích výstav (autogramiády, galerie, obrazárny), organizování vzdělávacích a zábavných soutěží, výchovné zábavné klubové služby, služby k zábavě a pobavení, spadající do třídy 41, zprostředkování výroby, šíření a prodeje televizních pořadů, poskytování on-line elektronických publikací (bez možnosti stažení), psaní scénářů, služby pro oddech a rekreaci, reportérské služby, zprostředkování služeb sloužících k zábavě a pobavení, spadajících do této

třídy, provozování zařízení sloužícího k zábavě, zejména provozování výherních hracích přístrojů, a to i s hraním o peníze, informace o možnostech zábavy, zprostředkování provozu nočních klubů, zprostředkování provozu her on-line z počítačové sítě, zprostředkování demonstrace a výuky pravidel her pro pobavení, též hazardních her kasina, pronájem her; (42) vědecké, výzkumné a technologické služby, návrh, vývoj a tvorba počítačového software, tvorba a správa webových stránek, právní služby, interiérová výzdoba, hosting webových stránek, expertní činnost, inženýrské práce, grafický design.

Třídy výrobků a služeb:
9, 35, 38, 41, 42

(210) O-343848

(111) **268559**
(220) 26.03.2004
(151) 28.12.2004
(540)

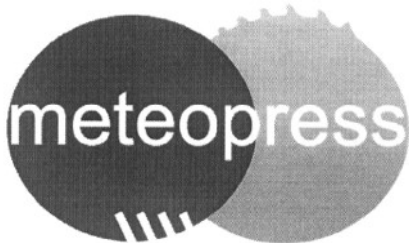

(594) Kombinovaná
(730) **METEOPRESS, spol. s r.o.**, Dělnická 191/27, Praha 7, Holešovice, 17000, CZ
(511) (35) poskytování informací obchodního/podnikatelského rázu, služby databank, automatizované zpracování a správa dat, reklamní a propagační činnost, marketingové služby, zprostředkování v oblasti obchodu; (38) rozšiřování a zveřejňování informací, dat a zpráv prostřednictvím informačních telekomunikačních sítí - Internetem, elektronickou poštou, televizní, satelitní a rozhlasové vysílání, vysílání kabelové televize, činnost tiskových agentur; (41) vydavatelská a nakladatelská činnost; (42) meteorologické a astronomické služby - specializované poskytování informací a poradenství v těchto oblastech, počítačová grafika.

Třídy výrobků a služeb:
35, 38, 41, 42

(210) O-344859

(111) **268560**
(220) 26.03.2004
(151) 28.12.2004
(540)

METEOPRESS

(592) Slovní
(730) **METEOPRESS, spol. s r.o.**, Dělnická 191/27, Praha 7, Holešovice, 17000, CZ
(511) (35) poskytování informací obchodního/podnikatelského rázu, služby databank, automatizované zpracování a správa dat, reklamní a propagační činnost, marketingové služby, zprostředkování v oblasti obchodu; (38) rozšiřování a zveřejňování informací, dat a zpráv prostřednictvím informačních telekomunikačních sítí - Internetem, elektronickou poštou, televizní, satelitní a rozhlasové vysílání, vysílání kabelové televize, činnost tiskových agentur; (41) vydavatelská a nakladatelská činnost; (42) meteorologické a astronomické služby - specializované poskytování informací a poradenství v těchto oblastech, počítačová grafika.

Třídy výrobků a služeb:
35, 38, 41, 42

(210) O-344860

(111) **268679**
(220) 13.04.2004
(151) 28.12.2004
(540)



(594) Kombinovaná
(591) Barevná
(730) **Oulehla Milan**, Gen. Svobody 284, Březová, 35601, CZ
(511) (39) doprava, skladování a balení zboží, nakládka a vykládka zboží.

Třídy výrobků a služeb:
39

(210) O-345428

(111) **268768**
(220) 29.04.2004
(151) 28.12.2004
(540)



(594) Kombinovaná
(591) Barevná
(730) **Štěpán Novák - REJNOK**, Sokolovská 58, Karlovy Vary, 36005, CZ
(511) (3) přípravky na kůži jako ochranné prostředky - krémy a spreje na obuv; (18) kožená galanterie; (25) obuv, oděvy, dětské oděvy a obuv, spodní prádlo, punčochové zboží.

Třídy výrobků a služeb:
3, 18, 25

(210) O-345968

(111) **268769**
(220) 29.04.2004
(151) 28.12.2004
(540)

OBUV REJNOK

(592) Slovní
(730) **Štěpán Novák - REJNOK**, Sokolovská 58, Karlovy Vary, 36005, CZ
(511) (3) přípravky na kůži jako ochranné prostředky - krémy a spreje na obuv; (10) ortopedická obuv; (18) kožená galanterie; (25) obuv, oděvy, dětské oděvy a obuv, spodní prádlo, punčochové zboží.

Třídy výrobků a služeb:
3, 10, 18, 25

(210) O-345969

(111) **268770**
(220) 29.04.2004
(151) 28.12.2004
(540)

REJNOK OBUV

(592) Slovní
(730) **Štěpán Novák - REJNOK**, Sokolovská 58, Karlovy Vary, 36005, CZ
(511) (3) přípravky na kůži jako ochranné prostředky – krémy a spreje na obuv;
(18) kožená galanterie; (25) obuv, oděvy, dětské oděvy a obuv, spodní prádlo, punčochové zboží.
Třídy výrobků a služeb:
3, 18, 25
(210) O-345970

(111) **269635**
(220) 03.07.2003
(151) 28.02.2005
(540)



(594) Kombinovaná
(591) Barevná
(730) **ABROS KRBY s.r.o.**, Na Zadkách 1214, Vratimov, 73932, CZ
(740) Petra Bárová, Soukromá 261, Václavovice, 73934
(511) (6) obecné kovy v surovém a polozpracovaném stavu a jejich slitiny, kovové výrobky a potřeby zámečnické a klempířské, kovové stavební konstrukce, kovové komínové kryty, kovové lišty a latě, kovová mřížovina, kovová stavební obložení, kovové vnitřní lamelové obložení, kovové stavební prefabrikáty, kovový spojovací materiál; (8) ruční nástroje a nářadí zámečnické a zednické v rozsahu této třídy, krbové náčiní; (11) topná zařízení pro topení tuhými, tekutými nebo plynými palivy, zejména kamna, pece a krby pro domácnost, jejich části, spadající do této třídy a tvarová obložení pro ně, komínová dmychadla, ventilátory, komínové roury a kouřovody, krbové vložky, lávové kameny pro zahradní grily, rošnice-topeniště, rošty, rožně, spořiče paliva, šamot (pro trouby a krby), tepelné akumulátory, teplovzdušná zařízení, termostatické ventily, větrací zařízení, výhřevné desky (pláty), zapalovače plynu, zařízení na odvádění kouře; (19) stavební materiály a hmoty nekovové, zejména žáruvzdorné materiály, kámen, cihly, vysokopeční cement, stavební malta, šamot, ohnivzdorné cementové ochranné omítky, umělý kámen, terakota, nekovové stavební konstrukce, nekovové dlaždice na stěny a stropy, nátěrové hmoty pro stavebnictví, nekovové obklady ve stavebnictví, obklady stěn a stropů, nekovové příčky, kamenické výrobky, komínové pláště a nástavce nekovové, lišty pro římsy krbů, nekovové, mříže nekovové, parkety, podlahy nekovové, zejména plovoucí a parketové, kameninové roury, sošky z kamene, betonu a mramoru, kouřové šachty, trubky nekovové, polozpracované dřevo; (37) provádění jednoduchých a drobných staveb, jejich změn a odstraňování staveb, specializované stavební činnosti, zejména výstavba vnitřních a venkovních krbů, provádění revizí kouřovodů a krbových vložek a vypracovávání revizních zpráv, obkladačské a zednické práce, natěračské práce, montáž, demontáž a instalace podlah, zejména parketových a plovoucích, tesařské a klempířské práce, stavební technický dozor, sádrokartonářské práce, izolačské a výkopové práce, provádění krovů střech a jejich pokrytí.
Třídy výrobků a služeb:
6, 8, 11, 19, 37
(210) O-193443

(111) **269683**
(220) 28.11.2003
(151) 28.02.2005
(540)



(594) Kombinovaná
(730) **Komwag, podnik čistoty a údržby města, a.s.**, Perucká 2542/10, Praha 2, Vinohrady, 12000, CZ
(740) NEOLEGAL - advokátní a patentová kancelář, JUDr. Petr Novotný, advokát, Rámská 2135/45, Praha 2, Vinohrady, 12000
(511) (7) stroje a zařízení na sběr, třídění a zpracování odpadu, zejména komunálního odpadu; (21) koše a sběrné nádoby na odpad, zejména komunální odpad; (37) čištění a údržba komunikací, ulic, chodníků a veřejných prostranství, údržba a opravy motorových vozidel, strojů, nářadí a zařízení, včetně jejich čištění, půjčování a pronajímání strojů, nářadí a zařízení pro údržbu a čištění veřejných komunikací a prostranství, informační a konzultační služby v oboru čištění a údržby veřejných komunikací a prostranství, stavebních strojů a zařízení, včetně strojů a zařízení na údržbu a čištění veřejných komunikací a prostranství; (39) doprava a skladování, včetně pronajmu motorových vozidel, kontejnerů, parkovacích ploch a garáží, skladišť a skládek, zprostředkování dopravy a přepravy, informační a konzultační služby v oboru dopravy a skladování; (40) zpracování a likvidace odpadu, zejména komunálního odpadu; (44) čištění a údržba veřejné zeleně.
Třídy výrobků a služeb:
7, 21, 37, 39, 40, 44
(210) O-198646

(111) **270660**
(220) 19.04.2004
(151) 29.03.2005
(540)



(594) Slovní grafická
(730) **ODYS s.r.o.**, Nebahovská 1200, Prachatice, Prachatice II, 38301, CZ
(511) (6) balicí fólie (kovové), barely (kovové), bazény (kovové), bedně (kovové) pro betonování, bedny (kovové), bedny na nářadí (kovové), bezpečnostní řetězy (kovové), bezpečnostní schránky, bílé kovy, bronz, cermet (kovo-keramický materiál), cín, cínové desky, plechy, cistemy (kovové), čelisti svěráku (kovové), čepy, dlaždice (kovové), drát hliníkový, drátěné pletivo, dráty (železné), dráty z obecných kovů, dráty ze slitin obecných kovů - netavitelné, drenážní roury (kovové), dveře (kovové), dveřní kliky (kovové), dveřní kování, dveřní rámy (kovové), dveřní uzávěry s výjimkou elektrických, dveřní zarážky (kovové), dveřní zárubně (kovové), dveřní zástrčky, háky (kovové), hliník, chrom, ingoty z obecných kovů, spojky a přičtytky kovové pro kabely a roury, kadmium, kladky (kovové) pro posuvné dveře, kolečka pro nábytek (kovová), kolíky (kovové), konstrukce (kovové stavební), konstrukce (kovové), kotvy, koule (ocelové), kouřové roury, kouřovody (kovové), kovadliny, kování na okna, kovová lana, kovové kroužky, kovové nádoby na skladování a přepravu, kovové popruhy pro manipulaci s nákladem, kovové potrubí, kovové řetězy, kovové spojky na řetězy, kovové krovky pro stavby, kovové příslušenství pro stavby, kovové výtuzky pro stavby, kramle (kovové), kroužky (kovové), kroužky na klíče z obecných kovů, lešení (kovová), manipulační palety (kovové), manipulační pásy (kovové), manžety (kovové) pro trubkové spoje, matice šroubové (kovové), slitiny z obecných kovů, obecné kovy (surové nebo jako polotovary), obklady stěn (kovové), ocel pásová, ocelové konstrukce, odvodňovací roury, pásková ocel, pásy ocelové, plechy ocelové, plechy, pásy kovové, pletivo (kovové), rámy dveřní (kovové), schodiště (kovové stupně), stavby (panely kovové), stavební konstrukce (kovové), stavební

kování, stavební materiály (kovové), stavební nebo nábytkové kování z niklové mosazi, stojky (kovové), stožary (kovové) pro elektrické vedení, stožary ocelové, stropní desky, (kovové), střechy (kovové), střešní krytiny (kovové), šrouby (kovové), tašky střešní (kovové), vodovodní potrubí (kovové), vyztužovací materiály (kovové) pro potrubí, zavírače dveří (neelektrické), žaluzie (kovové), žebříky (kovové), žlaby okapní (kovové); (11) akumulátory tepelné, elektrické nízkotlakové autoklávy, baterie směšovací (pákové) pro vodovodní potrubí, baterky, bidety, bojler (kotle) plynové, čerpací pumpy (tepelné), čistící zařízení na odpadní vodu, čistírny odpadních vod, topné články, destilační zařízení, dřezy, klimatizační filtry, filtry na pitnou vodu, hydranty, chladicí zařízení a stroje, chladničky, přístroje pro chlorování bazénů, chrániče osvětlovacích těles, sprchovací kabiny, kamna, klimatizační zařízení, kohoutky, komínová dmychadla, ventilátory, komínové roury, kouřovody, výhřevné kotle, kotle pro prádelny, koupací vany, koupelnové armatury, koupelnové obklady, vyzdívkové krby, lázeňské vany, lázeňské vybavení (teplouzdušné lázně), mycí dřezy, obklady, vyzdívkové, koupelnové odsávací zařízení, digestoře, ohříváče vody, pece, pírky, plynové bojler (kotle), plynové generátory, potrubní kohouty, regulačně-bezpečnostní zařízení pro plynová potrubí, regulačně-bezpečnostní zařízení pro vodovodní zařízení, regulátory (topení), regulátory pro vodní nebo plynová zařízení a potrubí, saunová zařízení, splachovače, splachovací zařízení, sporáky, toalety (záchody splachovací), umyvadla, vodovodní zařízení, výměníky tepla s výjmkou výměníků jako součástí strojů, výtápěcí zařízení, vyhřívací zařízení; (17) azbest, izolační materiály pro elektrické vedení, filtrační hmoty (umělé hmoty nebo polozpracované pěny), kovové izolační fólie, ebonitové formy, guma (jako surovina nebo polotovary), hadice ohebné (nekovové), hadice z textilních materiálů, spojovací hadice pro chladiče automobilů, izolace (látky na -) proti vlhkosti staveb, izolační laky, izolační materiály, izolační nátěry, omítky, izolační oleje, izolační tkaniny, izolační materiály pro kabely, objímky na trubky (nekovové), pásky izolační, plst azbestová, plst izolační, těsnění, těsnění azbestové, těsnění na potrubí, tkaniny (izolační), tkaniny azbestové, těsnící tmely, objímky na trubky (nekovové), ucpávky, chemické směsi na utěsnění děr, vata na utěsnění, vlákna skelná na izolaci, vlákna z umělých hmot, kromě vláken k textilním účelům, izolační látky proti vlhkosti staveb, materiál na vycpávky z gumy nebo z umělých hmot, zábrany volné proti znečištění, zvukově-izolační materiály; (19) akvária (stavby), alabastr, alabastrové sklo, altány, armatury (pro stavebnictví) (nekovové), asfalt, výrobky z asfaltu pro stavebnictví (bitumen), azbestocement, azbestová malta, bazény plavecké (nekovové), bednění do betonu nekovová, beton, bednění, šalování do betonu nekovová, stavební prvky z betonu, bezpečnostní sklo, boxy na střikání nátěrových barev (nekovové), břidlice, břidlice jako střešní krytina, cement, cihly, dehet, desky cementové, dlažba asfaltová, dlažba nekovová, dláždění dřevěné, dlaždice na stěny pro stavebnictví (nekovové), dřevěné obložení, dřevo jako polotovar, dveře (nekovové), dýhy dřevěné, sklo na izolace (pro stavby), jíl, kámen, kámen stavební, kluziště (stavby) nekovová, komíny (nekovové), konstrukce stavební (nekovové), křemen, latě, lemování stěch (nekovové), lepenka papírová (pro stavebnictví), lepenka pro stavební účely, lešení (nekovová), lišty (nekovové), makadam, azbestová malta, stavební malta, nástavce komínové (nekovové), nosníky (nekovové), obkládačky (dlaždice na stěny) (nekovové), obklady (ve stavebnictví) (nekovové), obklady stěn (nekovové), obklady, vinylové (stavební hmoty), obklady zdi (nekovové), obložení (ve stavebnictví) (nekovové), odbočky potrubí (nekovové), ohnivzdorné cementové ochranné vrstvy, ohrady (nekovové), okapní žlaby (nekovové), okenice (nekovové), okénka dveřní nekovová, rámy na okna (nekovové), okna nekovová, olivín pro stavebnictví, omítky, opuka, stavební panely (nekovové), papír pro stavebnictví, parkety, písek kromě písku slévárenského, pláště budov (nekovové), ploty (nekovové), plst pro stavební účely, dlaždice na podlahy (nekovové), podlahy (nekovové), vlysy u podlah, podpěry (nekovové), pojiva pro údržbu vozovek, poklopy na komíny (nekovové), potrubí nekovová pro ventilační a klimatizační zařízení, potrubí spádové (nekovové), potrubí tlakové (nekovové), prahy (dveřní) (nekovové), prkna (stavební dřevo), překlady (okenní, dveřní) (nekovové), překlízká, příčky (nekovové), rákos pro stavební účely, rolety (venkovní) kromě kovových a textilních, roury kameninové, řezivo, římsy (nekovové), sádra, schodiště nekovová, stavební sklo, sklo izolační (pro stavby), sklo mozaikové (chrámové), stavby přenosné (nekovové), stavební hmoty (nekovové), krovky na střechy, krytina na střechy (nekovová), lemování pro střechy (nekovové), tašky na střechy (nekovové), stupně schodové (nekovové), světlélkující dlažba, šachty kouřové (u komínů) (nekovové), šamot, šindele, škvára, šterk, trámy (nekovové), trubky drenážní (nekovové), trubky kameninové, trubky pevné (nekovové), trubky vodovodní (nekovové), tvárnice, umělecká díla z kamene, betonu a mramoru, vápenc, vápno, vázání (oplechování) stěch nekovové, ventily drenážních trubek, kromě

ventilů kovových a ventilů z umělých hmot, ventily pro vodovody kromě ventilů kovových a ventilů z umělých hmot, materiály na stavbu a potahy vozovek, vrata nekovová, výztuže (pro stavebnictví, nekovové), zábradlí sloupkovitá, zárubně dveří (nekovové), žaluzie (nekovové), žáruvzdorné materiály, žlaby okapní (nekovové), žula; (20) bambus, barely (nekovové), bečky (nekovové), bedny (nekovové), části nábytku ze dřeva, čepy (nekovové), dávkovače ručníků, upevněné, (nekovové), stolní desky, držáky na kartáče, držáky na noviny, držáky na záclony a závěsy, kromě držáků z textilních materiálů, dřevěné rolety, kování na dveře (nekovové), háčky na oděvy (nekovové), navijáky na hadice kromě mechanických a kovových, hmoždinky (nekovové), kádě (nekovové), kádě na míchání malty (nekovové), kancelářský nábytek, kontejnery (nekovové), kontejnery přepravní (nekovové), pásy z korku, kování na dveře (nekovové), kování na okna (nekovové), matrace, nábytek (bytové zařízení), nádrže, kromě nádrží kovových a nádrží zděných, nakládací palety (nekovové), postele, regály, skříně, stoličky, stoly, těsnící uzávěry (nekovové), uzávěry drenážních trubek z umělých hmot, vodovodní ventily z umělých hmot, zátky drenážních trubek (z umělých hmot), židle; (35) obchodní vedení umělecké agentury, aktualizování reklamních materiálů, analýzy nákladů, dražby, správa hotelu, obchodní nebo podnikatelské informace, marketingové studie, analýzy nákupních a velkoobchodních cen, pomoc při řízení obchodní a průmyslových podniků, obchodní management a podnikové poradenství profesionální obchodní nebo podnikatelské poradenství, obchodní reklama pro třetí osoby, oceňování obchodních podniků, pomoc při řízení obchodní činnosti, pronájem prodejních automatů, obstarávání předplatného pro třetí osoby, reklama, pronájem reklamních materiálů, pronájem reklamní plochy, rozhlasová reklama, rozšiřování reklamních nebo inzertních materiálů, rozšiřování vzorků (zboží), řízení (poradenské služby obchodní nebo podnikatelské), služby, poradenství v obchodní činnosti, správa hotelů, televizní reklama, vedení dražeb, zaslání reklamních materiálů zákazníkům; (37) antikoroziní úprava, asfaltování, bagry a rypadla (pronajímání -), budovy (demolice -), budovy (utěšování -), čištění budov (fasád, vnějších povrchů a ploch), čištění budov (interiérů), dláždění cest, dozor nad stavbami, informace (stavební -), klempířství a instalatérství, nýtování, pronájem stavebních strojů a zařízení, stavebnictví, stavitelství, zednické služby; (39) autobusová doprava, automobilová doprava, pronájem automobilů, balení zboží, doručování balíků, organizování cest, informace o dopravě, doprava železniční, doprava a skladování odpadu, dopravci, odtahování dopravních prostředků při poruchách, rozvod energie, pronájem garáží, nakládání resp. vykládání, osobní doprava, pronájem nákladních vozidel, pronájem skladišť, služby v dopravě a přepravě, uskladňování, zprostředkování přepravy (zasílatelství), zprostředkování přepravy, železniční doprava; (40) čištění povrchů, čištění vzduchu, frézování, galvanizace, pokovování, kalení kovů, výroba kotlů, kreslení, rýsování laserem, likvidace odpadu, recyklace odpadu, spalování odpadu, úprava a zpracování kovů, výroba energie; (42) aktualizace počítačových programů, analýzy chemické, architektonické poradenství, architektura, expertízy, geodézie, geologické průzkum, instalace počítačových programů, zkoušky materiálů, navrhování obalů, obalový design, regenerace a obnova počítačových dat, oděvní návrhářství, ochrana duševního vlastnictví, plánování městské výstavby, pronájem počítačů, počítačové programování, tvorba počítačových systémů, poradenství o ochraně životního prostředí, údržba programů počítačů projekce (stavební), projektová činnost, studie technických projektů, projektování, pronájem počítačového software.

Třídy výrobků a služeb:

6, 11, 17, 19, 20, 35, 37, 39, 40, 42

(210) O-345622

(111) 271475

(220) 18.10.2004

(151) 29.03.2005

(540)

FITCO

(592) Slovní

(730) FITCO s.r.o., Žabovřeská 48, Praha 5, Zbraslav, 15600, CZ

(740) Ing. Jarmila Javoříková, patentový zástupce, Slunečná 4566, Zlín, 76005

(511) (5) dietní potraviny pro lékařské/zdravotní účely, minerální doplňky potravy, výživové-nutriční doplňky pro lékařské/zdravotní účely, nápoje dietetické a léčivé pro lékařské/zdravotní účely, obilniny pro lékařské/zdravotní účely, vitamínové přípravky, přípravky obsahující stopové prvky, želatina pro lékařské/zdravotní účely - vše k léčebným účelům; (30) výrobky obilninové ke konzumaci - cereálie, kukuřičné a ovesné vločky, müsli, pečivo, káva, čaj, kakao, čokoláda a výrobky z nich, cukr, glukóza, laktóza, dextróza a výrobky z nich; (32) nealkoholické

nápoje všeho druhu uvedené v této třídě, nealkoholické nápoje dietetické,
nápoje iontové-izotonické, ovocné šťávy, sirupy.

Třídy výrobků a služeb:
5, 30, 32

(210) O-360296

(111) **273183**

(220) 02.09.2004

(151) 27.06.2005

(540)

(111) **271579**

(220) 16.12.2003

(151) 26.04.2005

(540)

VALVIN

(592) Slovní

(730) **CHÂTEAU VALTICE - Vinné sklepy Valtice, a.s.**, Vinařská 407,
Valtice, 69142, CZ

(740) INPARTNERS GROUP, Mgr. Simona Hejdová, advokátka, Tuřanka
1519/115a, Brno, Slatina, 62700

(511) (16) tiskoviny, reklamní a propagační materiály papírové, etikety, obaly
patřící do této třídy, zejména obaly na lahve lepenkové a papírové; (32)
nealkoholické nápoje, šumivé nápoje, zejména nápoje na bázi moštů; (33)
vína, šumivá vína, sekty, alkoholické nápoje; (41) společenské, kulturní,
soutěžní a vzdělávací aktivity, pořádání a organizování výstav.

Třídy výrobků a služeb:
16, 32, 33, 41

(210) O-199210

PASSERINVEST
G R O U P

(594) Kombinovaná

(591) Barevná

(730) **PASSERINVEST GROUP, a.s.**, Želetavská 1525/1, Praha 4, Michle,
14000, CZ

(511) (35) propagační činnost, reklama, pomoc při řízení obchodní činnosti,
obchodní administrativa, kancelářské práce; (36) pojištění, služby finanční,
služby peněžní, služby nemovitostní; (37) stavebnictví, opravy, instalační
služby; (41) výchova, vzdělávání, zábava, sportovní a kulturní aktivity.

Třídy výrobků a služeb:
35, 36, 37, 41

(210) O-358946

(111) **272202**

(220) 14.09.2004

(151) 26.04.2005

(540)

SINETIN

(592) Slovní

(730) **Hessler Jiří**, Počernická 467/44, Praha 10, 10800, CZ

(511) (1) chemické výrobky pro průmysl; (3) kosmetika; (5) farmaceutické
výrobky.

Třídy výrobků a služeb:
1, 3, 5

(210) O-359281

(111) **273774**

(220) 31.03.2004

(151) 25.07.2005

(540)

ING  **BANK**

(111) **272416**

(220) 18.10.2004

(151) 26.04.2005

(540)

TIGRA

(592) Slovní

(730) **TIGRA s.r.o.**, K Červenému dvoru 677/1, Praha 10, Strašnice, 10000, CZ

(740) Ing. Jarmila Javoříková, Slunečná 4566, Zlín, 76005

(511) (9) přístroje pro zpracování informací, počítače, software, elektronické
počítačové informační a řídicí systémy, nosiče dat v elektronické podobě,
zvukové a zvukově-obrazové záznamy magnetické nebo v elektronické
podobě, příslušenství k výpočetní technice spadající do této třídy, přístroje
pro záznam, převod a reprodukci zvuku/obrazu, přístroje telekomunikační
techniky, baterie, elektrosoučástky všeho druhu, elektrické vodiče, přístroje
pro vedení, výrobu, přepínání, přeměnu, akumulaci, regulaci nebo řízení
elektrického proudu; (35) automatizované zpracování, vedení a vyhledávání
dat, systemizace informací v počítačových databázích, poskytování
obchodních a podnikatelských informací, zprostředkování v oblasti
obchodu, činnost účetních poradců, vedení účetnictví, činnost daňových
poradců, činnost organizačních a ekonomických poradců; (42) tvorba
počítačového software - programování počítačů, zhotovování software
všeho druhu na zakázku, výzkum, vývoj a projektování software,
počítačové analýzy, regenerace počítačových dat, pronájem software,
správa počítačových sítí, poradenství a konzultace v oblasti software a
hardware.

Třídy výrobků a služeb:
9, 35, 42

(210) O-360292

(594) Kombinovaná

(730) **ING Groep N.V.**, Bijlmerplein 888, 1102 MG Amsterdam, NL

(740) PATENTSERVIS Praha a.s., Na Podkovce 281/10, Praha 4, Podolí, 14700

(511) (35) propagační činnost, reklama, pomoc při řízení obchodních podniků,
obchodní administrativa, kancelářské práce; (36) pojištění, služby finanční,
služby peněžní, služby nemovitostní.

Třídy výrobků a služeb:
35, 36

(210) O-344988

(111) **277908**
(220) 16.02.2004
(151) 23.01.2006
(540)



(594) Kombinovaná
(730) **HTB - Požární ochrana a.s.**, Nádražní 3113/128, Ostrava, Moravská Ostrava, 70200, CZ
(740) Ing. Kateřina Gregorová, patentový a známkový zástupce, Sokolská třída 966/22, Ostrava, Moravská Ostrava, 70200
(511) (7) stroje a zařízení pro výrobu plynových zařízení a vyhrazených tlakových zařízení; (37) montáž a opravy vyhrazených plynových zařízení, montáž a opravy vyhrazených tlakových zařízení a tlakových nádob, periodické zkoušky nádob na plyny, revize a zkoušky vyhrazených plynových zařízení, plnění tlakových nádob plyny; (39) skladování zkapalněných uhlovodíkových plynů v tlakových nádobách včetně jejich dopravy; (40) povrchové úpravy, svařování kovů; (45) poskytování služeb v oblasti bezpečnosti a ochrany zdraví při práci, poskytování technických služeb při ochraně majetku a osob.
Třídy výrobků a služeb:
7, 37, 39, 40, 45
(210) O-343163

(111) **337925**
(220) 24.09.2013
(151) 07.05.2014
(540)



(594) Kombinovaná
(730) **SCHNEIDER construction s.r.o.**, Průmyslová 957/5, Bolatice, 74723, CZ
(740) Ing. Pavel Nádvořík s.r.o., Klínová 620/1, Ostrava, Hulváky, 70900
(511) (19) posuvný otevírací a skládací systém zasklení; (37) montáž a servis posuvného otevíracího a skládacího systému zasklení.
Třídy výrobků a služeb:
19, 37
(210) O-507786

(111) **338549**
(220) 02.09.2013
(151) 11.06.2014
(540)



(594) Kombinovaná
(591) Barevná
(730) **Bonaparte Company s.r.o.**, Lublaňská 667/42, Praha 2, Vinohrady, 12000, CZ
(740) JUDr. Miroslav Kupka, JUDr. Miroslav Kupka, Levého 1532, Rakovník, Rakovník II, 26901
(511) (16) papír, lepenka a výrobky z těchto materiálů, zejména krabice, všechny druhy obalů z těchto materiálů, školní penály, papírové školní potřeby, rozvrhy hodin, sešity, úkolníčky, památníky, pastelky, voskovky, tubusy, psací potřeby, reklamní tiskopisy a papírové předměty, letáky, katalogy, vše v rámci této třídy; (18) batohy a baťůžky, školní tašky, školní batohy, cestovní tašky a kufry, zavazadla z kůže a imitace z kůže a výrobky z těchto materiálů, vše v rámci této třídy; (28) hry, hračky, zejména stolní společenské hry, stolní deskové hry, hrací plány z lepenky, puzzle, pexesa, domina, karetní hry, hrací karty, hlavolamy, naučné a vědomostní hry; (35) propagační činnost, reklama.
Třídy výrobků a služeb:
16, 18, 28, 35
(210) O-507205

(111) **338601**
(220) 25.10.2013
(151) 11.06.2014
(540)



(594) Slovní grafická
(730) **Princip a.s.**, Hvězdova 1689/2a, Praha 4, Nusle, 14000, CZ
(740) FISCHER IP s.r.o., Na hrobcí 294/5, Praha 2, Nové Město, 12800
(511) (9) hardware a software, nosiče dat, platební karty, software - kniha jízd, elektrické a elektronické přístroje pro zpracování, přenos, převod a reprodukci dat, obrazu a/nebo zvuku; (38) komunikační služby, zejména provozování internetového serveru, přenos dat a informací prostřednictvím multimediálních systémů a sítí, poskytování on-line přístupu k informacím a službám v oblasti dopravních systémů; (39) poskytování poradenských služeb pro oblast dispečerských dopravních systémů; (42) pronájem hardware a software, poskytování služeb v oblasti informačních technologií, zejména návrh programového vybavení, řídicích a informačních systémů, vývoj a projektování softwarových produktů v oblasti dopravně-informačních zařízení, informačních dopravních systémů a dopravní infrastruktury.
Třídy výrobků a služeb:
9, 38, 39, 42
(210) O-508613

(111) **338603**
(220) 25.10.2013
(151) 11.06.2014
(540)



(594) Kombinovaná
(730) **Princip a.s.**, Hvězdova 1689/2a, Praha 4, Nusle, 14000, CZ
(740) FISCHER IP s.r.o., Na hrobcí 294/5, Praha 2, Nové Město, 12800
(511) (9) hardware a software, nosiče dat, platební karty, software - kniha jízd, elektrické a elektronické přístroje pro zpracování, přenos, převod a reprodukci dat, obrazu a/nebo zvuku; (38) komunikační služby, zejména provozování internetového serveru, přenos dat a informací prostřednictvím multimediálních systémů a sítí, poskytování on-line přístupu k informacím a službám v oblasti dopravních systémů; (39) poskytování poradenských služeb pro oblast dispečerských dopravních systémů; (42) pronájem hardware a software, poskytování služeb v oblasti informačních technologií, zejména návrh programového vybavení, řídicích a informačních systémů, vývoj a projektování softwarových produktů v oblasti dopravně-informačních zařízení, informačních dopravních systémů a dopravní infrastruktury.

Třídy výrobků a služeb:
9, 38, 39, 42

(210) O-508615

(111) **338605**
(220) 25.10.2013
(151) 11.06.2014
(540)



(594) Kombinovaná
(730) **Princip a.s.**, Hvězdova 1689/2a, Praha 4, Nusle, 14000, CZ
(740) FISCHER IP s.r.o., Na hrobcí 294/5, Praha 2, Nové Město, 12800
(511) (9) hardware a software, nosiče dat, platební karty, software - kniha jízd, elektrické a elektronické přístroje pro zpracování, přenos, převod a reprodukci dat, obrazu a/nebo zvuku; (38) komunikační služby, zejména provozování internetového serveru, přenos dat a informací prostřednictvím multimediálních systémů a sítí, poskytování on-line přístupu k informacím a službám v oblasti dopravních systémů; (39) poskytování poradenských služeb pro oblast dispečerských dopravních systémů; (42) pronájem hardware a software, poskytování služeb v oblasti informačních technologií, zejména návrh programového vybavení, řídicích a informačních systémů, vývoj a projektování softwarových produktů v oblasti dopravně-informačních zařízení, informačních dopravních systémů a dopravní infrastruktury.

Třídy výrobků a služeb:
9, 38, 39, 42

(210) O-508617

(111) **338604**
(220) 25.10.2013
(151) 11.06.2014
(540)



(594) Kombinovaná
(730) **Princip a.s.**, Hvězdova 1689/2a, Praha 4, Nusle, 14000, CZ
(740) FISCHER IP s.r.o., Na hrobcí 294/5, Praha 2, Nové Město, 12800
(511) (9) hardware a software, nosiče dat, platební karty, software - kniha jízd, elektrické a elektronické přístroje pro zpracování, přenos, převod a reprodukci dat, obrazu a/nebo zvuku; (38) komunikační služby, zejména provozování internetového serveru, přenos dat a informací prostřednictvím multimediálních systémů a sítí, poskytování on-line přístupu k informacím a službám v oblasti dopravních systémů; (39) poskytování poradenských služeb pro oblast dispečerských dopravních systémů; (42) pronájem hardware a software, poskytování služeb v oblasti informačních technologií, zejména návrh programového vybavení, řídicích a informačních systémů, vývoj a projektování softwarových produktů v oblasti dopravně-informačních zařízení, informačních dopravních systémů a dopravní infrastruktury.

Třídy výrobků a služeb:
9, 38, 39, 42

(210) O-508616

(111) **338606**
(220) 25.10.2013
(151) 11.06.2014
(540)



(594) Kombinovaná
(730) **Princip a.s.**, Hvězdova 1689/2a, Praha 4, Nusle, 14000, CZ
(740) FISCHER IP s.r.o., Na hrobcí 294/5, Praha 2, Nové Město, 12800
(511) (9) hardware a software, nosiče dat, platební karty, software - kniha jízd, elektrické a elektronické přístroje pro zpracování, přenos, převod a reprodukci dat, obrazu a/nebo zvuku; (38) komunikační služby, zejména provozování internetového serveru, přenos dat a informací prostřednictvím multimediálních systémů a sítí, poskytování on-line přístupu k informacím a službám v oblasti dopravních systémů; (39) poskytování poradenských služeb pro oblast dispečerských dopravních systémů; (42) pronájem hardware a software, poskytování služeb v oblasti informačních technologií, zejména návrh programového vybavení, řídicích a informačních systémů, vývoj a projektování softwarových produktů v oblasti dopravně-informačních zařízení, informačních dopravních systémů a dopravní infrastruktury.

Třídy výrobků a služeb:
9, 38, 39, 42

(210) O-508618

(111) **338607**
(220) 25.10.2013
(151) 11.06.2014
(540)



(594) Kombinovaná
(730) **Princip a.s.**, Hvězdova 1689/2a, Praha 4, Nusle, 14000, CZ
(740) FISCHER IP s.r.o., Na hrobci 294/5, Praha 2, Nové Město, 12800
(511) (9) hardware a software, nosiče dat, platební karty, software - kniha jízd, elektrické a elektronické přístroje pro zpracování, přenos, převod a reprodukci dat, obrazu a/nebo zvuku; (38) komunikační služby, zejména provozování internetového serveru, přenos dat a informací prostřednictvím multimediálních systémů a sítí, poskytování on-line přístupu k informacím a službám v oblasti dopravních systémů; (39) poskytování poradenských služeb pro oblast dispečerských dopravních systémů; (42) pronájem hardware a software, poskytování služeb v oblasti informačních technologií, zejména návrh programového vybavení, řídicích a informačních systémů, vývoj a projektování softwarových produktů v oblasti dopravně-informačních zařízení, informačních dopravních systémů a dopravní infrastruktury.
Třídy výrobků a služeb:
9, 38, 39, 42
(210) O-508619

(111) **338608**
(220) 25.10.2013
(151) 11.06.2014
(540)



(594) Kombinovaná
(730) **Princip a.s.**, Hvězdova 1689/2a, Praha 4, Nusle, 14000, CZ
(740) FISCHER IP s.r.o., Na hrobci 294/5, Praha 2, Nové Město, 12800
(511) (9) hardware a software, nosiče dat, platební karty, software - kniha jízd, elektrické a elektronické přístroje pro zpracování, přenos, převod a reprodukci dat, obrazu a/nebo zvuku; (38) komunikační služby, zejména provozování internetového serveru, přenos dat a informací prostřednictvím multimediálních systémů a sítí, poskytování on-line přístupu k informacím a službám v oblasti dopravních systémů; (39) poskytování poradenských služeb pro oblast dispečerských dopravních systémů; (42) pronájem hardware a software, poskytování služeb v oblasti informačních technologií, zejména návrh programového vybavení, řídicích a informačních systémů, vývoj a projektování softwarových produktů v oblasti dopravně-informačních zařízení, informačních dopravních systémů a dopravní infrastruktury.
Třídy výrobků a služeb:
9, 38, 39, 42
(210) O-508620

(111) **339180**
(220) 11.12.2013
(151) 09.07.2014
(540)



(594) Kombinovaná
(730) **Kompitová Eva**, Černokostecká 70/72, Říčany, Radošovice, 25101, CZ
(511) (25) oděvy, klobouky, župany, svetry, oděvy z kůže, prádlo osobní, konfekce, kostýmy, obleky, košile, trička, pláště, zimníky, kabáty, kabátky, krátké, bundy, bundy sportovní s kapucí, pásky ke kalhotám, legíny kalhoty, kamaše, čepice, gabardénové oděvy, pláště, ponča, sukně, svrchníky, šátky, šály, šatové sukně, šaty dámské, tílka nátehlíky, vesty; (40) dámské krejčovství.
Třídy výrobků a služeb:
25, 40
(210) O-509886

(111) **339279**
(220) 21.10.2013
(151) 16.07.2014
(540)

VĚTRNÍK

(592) Slovní
(730) **Opatrný Miloš**, U Větrníku 40, Praha 6, 16200, CZ
(740) JUDr. Václav Bílý, Jáchymova 26/2, Praha 1, 11000
(511) (35) propagační činnost, reklama; (43) služby zajišťující stravování a nápoje, dočasné ubytování.
Třídy výrobků a služeb:
35, 43
(210) O-508475

(111) **339285**
(220) 23.10.2013
(151) 16.07.2014
(540)



(594) Kombinovaná
(730) **ATTIS software s.r.o.**, Hanušova 100/10, Olomouc, Lazce, 77900, CZ
(740) Ing. Petr Soukup, patentový zástupce, tř. Svobody 43/39, Olomouc, 77900
(511) (9) software a softwarové produkty, zejména určené pro zlepšení výkonnosti organizací s důrazem na procesní přístup k řízení, nahrané nosiče, elektronické manuály a publikace; (16) papírové manuály a publikace v oblasti software; (42) tvorba, výzkum, vývoj a projekce software a softwarových produktů.
Třídy výrobků a služeb:
9, 16, 42
(210) O-508536

(111) **339596**
(220) 19.11.2013
(151) 30.07.2014
(540)



- (594) Kombinovaná
(591) Barevná
(730) **BONDUELLE (Société par Actions Simplifiée)**, La Woestyne, 59173 Renescure, FR
(740) Rott, Růžička & Guttman a spol., Vyskočilova 1566, Praha 4, Michle, 14000
(511) (29) konzervované, sušené a tepelně zpracované ovoce a zelenina, zeleninové a/ nebo ovocné konzervy, konzervy ze zeleniny a/nebo z ovocných směsí, konzervy na bázi zeleniny a/nebo ovoce, konzervy ze zahradních bylinek nebo na bázi zahradních bylinek, houbové konzervy a konzervy na bázi hub, konzervované olivy, konzervované fazole, mražená zelenina, mražené ovoce, mražené fazole, mražené zeleninové směsi, mražené ovocné směsi, mražené zahradní bylinky, mražené houby, mražená pyré na bázi zeleniny a/nebo zahradních bylinek a/nebo hub, mražené zákusky na bázi zeleniny a/nebo zahradních bylinek a/nebo hub, mražené a ke smažení určené krokety na bázi zeleniny a/nebo zahradních bylinek, bramborové hranolky, zeleninové hranolky, tepelně zpracovaná zelenina, zahradní bylinky a houby, smažená zelenina, tepelně zpracované saláty na bázi zeleniny, zpracované saláty na bázi syrového ovoce, sušená zelenina, sušené a/nebo tepelně zpracované ovoce, jedlé fazole a jedlá semena, sušené zahradní bylinky, vejce, mléko a mléčné výrobky, maso a výtažky z masa, drůbež a zvířina, vepřové maso, kusy nakrájené šunky, jelita, ryby, sledi, ančovičky, sardinky, losos a uzený losos, drobní jedlí koryši a měkkýši, sýry, nakrájené či do tvaru tyčinek upravené ryby, sýry nebo maso, jedlé rybí jikry nebo jedlá hlemýžďí vejce, salát na bázi vepřového masa nebo masa, salát z čerstvého ovoce, salát na bázi ryb, salát na bázi sýrů, zeleninové šťávy na vaření, zeleninové polévkové přípravky, polévky, bujóny a přípravky pro zhotovování bujónů, koncentrované bujóny, jedlé oleje a tuky, zelenina v pikantním nálevu, nakládána zelenina, krémy a krémy s aromatickou příchutí spadající do této třídy, jedlý zvířecí morek, jedlý pektin, jedlé rosoly, ovocné rosoly, ovocné slupky, datle (zpracované), mandle, nakládané okurky, arašidy (zpracované), rozinky, bramborové a zeleninové vločky, lupínky a šneky, míchaná čerstvá zelenina, míchané čerstvé ovoce, syrové ovoce, čerstvá zelenina připravená k použití (omytá a/nebo oloupaná a/nebo nasekaná a/nebo nakrájená na tenké plátky a/nebo nastrouhaná a/nebo nakrájená na díly), čerstvé ovoce připravené k použití (omyté a/nebo oloupané a/nebo nasekané a/nebo nakrájené na tenké plátky a/ nebo nastrouhané a/nebo nakrájené na díly), ovocná dřev, ovocné plátky, ovoce naložené v lihu, džemy, kompoty; (30) omáčky, chuťové přísady, ocet, lác, majonéza, hořčice, kapary, kuchyňská sůl, sůl s přidáním mletých semen celeru, paprika, pepř, aromatické jiné než éterické oleje, aromatické přípravky do potravin, koření, zahušťovací přípravky na kuchyňské použití, masové omáčky, omáčky na bázi masa (šťávy), ovesné vločky, sušené cereální vločky, vařená rýže, kukuřice (tepelně upravená zelenina), salát na bázi rýže, vařená krupice, salát na bázi krupice (libanonský salát tabbouleh), vařená pšenice, salát na bázi pšenice, salát na bázi těstovin, vařené těstoviny, smažená houska do polévky, suchary, chlebová strouhanka, kvasnice, lupínky droždí do salátů, mouka a přípravky z obilovin, chléb, sendviče; (31) čerstvé ovoce a zelenina, čerstvé houby, mandle, ořechy, lískové oříšky, arašidy, bobuloviny (ovoce), čerstvé fazole, čerstvé zahradní bylinky, čerstvé olivy, zemědělské a zahradnické výrobky (nezpracované, ani přeměněné) nezařazené do jiných tříd, pšenice, přírodní rostliny a květiny, čerstvá kukuřice.
Třídy výrobků a služeb:
29, 30, 31
(210) O-509341

(111) **339670**
(220) 22.10.2013
(151) 06.08.2014
(540)

SOVA

- (592) Slovní
(730) **SOVA STUDIO s.r.o.**, Křenová 409/52, Brno, Trnitá, 60200, CZ
(511) (9) počítače a jejich periferní zařízení, software, přístroje pro záznam, převod a reprodukci zvuku nebo obrazu, přístroje pro vyučování, kopírovací přístroje, magnetické a optické nosiče informací; (35) propagační, reklamní a inzertní činnost, obchodní administrativa, zprostředkování inzertních služeb, marketing, pomoc při řízení podniku, obchodní analýzy, služby obchodních databází, organizační a ekonomické poradenství, vše též prostřednictvím Internetu; (41) výchova a vzdělávání, pořádání kurzů a seminářů, též prostřednictvím Internetu, nakladatelská a vydavatelská činnost, pořádání společenských, kulturních, zábavních a sportovních akcí; (42) vědecké a průmyslové analýzy, tvorba obchodních databází, správa počítačových souborů a sítí, návrh a vývoj počítačového hardwaru a softwaru a poradenství v této oblasti, též prostřednictvím Internetu.
Třídy výrobků a služeb:
9, 35, 41, 42
(210) O-508500

(111) **339748**
(220) 20.01.2014
(151) 06.08.2014
(540)

BeFo

- (592) Slovní
(730) **ASSA ABLOY Opening Solutions CZ s.r.o.**, Strojnická 633, Rychnov nad Kněžnou, 51601, CZ
(740) KOREJZOVA LEGAL v.o.s., JUDr. Petra Sauvage de Brantes, advokátka, Korunní 810/104, Praha 10, Vinohrady, 10100
(511) (6) zámečnické kovové výrobky včetně klíčů a hrubých klíčů, zámků, vložek zámků, kování a příslušenství, otvíračů a zavíračů dveří (neelektrických) a vstupních systémů, kovových pantů (závěsů), klik z kovu nebo převážně z kovu, kovových závor a ústrojí pro nouzové otvírání a zavírání dveří, bezpečnostní schránky, části k výše uvedeným výrobkům; (9) elektrické a elektromechanické zámky, zámkové karty a čtečky zámkových karet, elektrické zapadací plechy, elektrické dveřní zavírače a otvírače, signalizační a kontrolní přístroje a nástroje včetně těch, které ověřují a kontrolují pohyb osob uvnitř budov, vstup do budov a odchod z budov, průchod/průjezd dveřmi a vstupními prostory, jakož i těch elektrických přístrojů a nástrojů, které se používají se zámky a/nebo bezpečnostními schránkami; (35) provozování virtuálních obchodních středisek na Internetu v oblasti mechanických, elektromechanických i elektrických zámků, klíčů, prostředků všeho druhu pro uzavírání a otevírání objektů a zařízení a jejich zajištění, zámečnických výrobků a jejich příslušenství; (37) instalace a opravy zámků a jim podobných výrobků.
Třídy výrobků a služeb:
6, 9, 35, 37
(210) O-510727

(111) **339849**
(220) 31.10.2013
(151) 13.08.2014
(540)

FORMAN

- (592) Slovní
(730) **SATOS Prostějov a.s.**, Vrahovická 4609, Prostějov, 79601, CZ
(740) Ing. Petr Soukup, patentový zástupce, tř. Svobody 43/39, Olomouc, 77900
(511) (6) kovové nábytkové kování a kovové spojovací nábytkové prvky a doplňky, jako jsou úchytky a výsuvy k zásuvkám a dvířkům, panty, kolečka, zámky, podložky, klíče, kliky, madla, kovové nábytkové hrany a fólie, kovové závěsy, nábytkové nohy a podstavce, stavební kování, kovové klempířské a zámečnické výrobky, jako jsou kliky, petlice, držáky, okenní a dveřní uzávěry, držadla, kovové spojovací materiály, jako jsou kolíky, čepy, šrouby, matice, nýty, hmoždinky, závlačky, hříbky, vše spadající do této třídy.
Třídy výrobků a služeb:
6
(210) O-508745

(111) **340455**
(220) 18.04.2014
(151) 10.09.2014
(540)

RITUAL

(592) Slovní
(730) **AMBG, LTD s.r.o.**, Gen. Sochora 1379/6, Ostrava, Poruba, 70800, CZ
(740) Ing. Kateřina Gregorová, patentový a známkový zástupce, Sokolská třída 966/22, Ostrava, Moravská Ostrava, 70200
(511) (9) brýlové obruby, brýle, pouzdra na brýle.
Třídy výrobků a služeb:
9
(210) O-512998

(111) **340537**
(220) 06.12.2013
(151) 17.09.2014
(540)

ADRIAXYL

(592) Slovní
(730) **BGP Products Operations GmbH**, Hegenheimermattweg 127, 4123 Allschwil, CH
(740) PATENTSERVIS Praha a.s., Na Podkovce 281/10, Praha 4, Podolí, 14700
(511) (3) kosmetika, nosní spreje a nosní kapky nikoliv pro lékařské účely; (5) farmaceutické přípravky, nosní spreje a nosní kapky.
Třídy výrobků a služeb:
3, 5
(210) O-509789

(111) **340538**
(220) 06.12.2013
(151) 17.09.2014
(540)

XYLAQUA

(592) Slovní
(730) **BGP Products Operations GmbH**, Hegenheimermattweg 127, 4123 Allschwil, CH
(740) PATENTSERVIS Praha a.s., Na Podkovce 281/10, Praha 4, Podolí, 14700
(511) (3) kosmetika, nosní spreje a nosní kapky nikoliv pro lékařské účely; (5) farmaceutické přípravky, nosní spreje a nosní kapky.
Třídy výrobků a služeb:
3, 5
(210) O-509790

(111) **341110**
(220) 24.02.2014
(151) 08.10.2014
(540)



(594) Kombinovaná
(730) **Letiště Praha, a. s.**, K letišti 1019/6, Praha 6, Ruzyně, 16100, CZ
(511) (35) poskytování obchodních informací, reklama, pronájem reklamních ploch, venkovní reklama, účetnictví, pomoc při řízení obchodní činnosti, včetně zprostředkování obchodních služeb poskytovaných v oblasti provozování vnitrostátního a mezinárodního letiště, vše v rámci této třídy; (36) pronájem bytových a nebytových prostor, nákup a prodej nemovitostí, správa nemovitostí, směnárenské služby, úschovny služby, úschova zavazadel; (37) údržba nemovitostí, úklid a údržba komunikací, údržba a opravy přistávacích ploch, údržba, opravy a mytí motorových vozidel, údržba a opravy letadel, úklid, obsluha a plnění letadel, úklid budov, zednické služby, stavební dozor, klempířství a instalatérství, montáž a údržba telekomunikačních zařízení; (39) autobusová, nákladní a osobní

vnitrostátní doprava, dopravní informace, doprovázení turistů, rozvod elektřiny, rozvod užitkové vody, rozvod plynu, rozvod tepla, doprava a skladování odpadů, pronájem parkovacích ploch, služby týkající se provozu na letištích včetně služeb při odbavovacím procesu na letištích a jiné činnosti pro cestující i necestující veřejnost, přepravce, letecké dopravce, provozovatele letadel a uživatelé letišť, zajišťování letecké dopravy, provozování dráhy - vlečky v rámci letiště; (42) projektová a inženýrská činnost ve výstavbě; (43) jídelny a závodní jídelny, ubytovací služby, hostinská činnost; (45) bezpečnostní služba na ochranu majetku a osob, požární služba, hašení požárů.

Třídy výrobků a služeb:
35, 36, 37, 39, 42, 43, 45
(210) O-511569

(111) **341152**
(220) 04.04.2014
(151) 08.10.2014
(540)



(593) Obrazová
(591) Barevná
(730) **Signosoft s.r.o.**, Za Poříčskou bránou 334/4, Praha 8, Karlín, 18600, CZ
(511) (42) vědecké a technologické služby a související výzkum, navrhování a vývoj počítačového softwaru.

Třídy výrobků a služeb:
42
(210) O-512651

(111) **341155**
(220) 07.04.2014
(151) 08.10.2014
(540)



(594) Kombinovaná
(591) Barevná
(730) **Signosoft s.r.o.**, Za Poříčskou bránou 334/4, Praha 8, Karlín, 18600, CZ
(511) (42) vědecké a technologické služby a související výzkum, navrhování a vývoj počítačového softwaru.

Třídy výrobků a služeb:
42
(210) O-512687

(111) **341393**
(220) 30.04.2014
(151) 15.10.2014
(540)



(594) Kombinovaná
(591) Barevná
(730) **MKV ozubená kola s.r.o.**, Lochotínská 407/13, Plzeň, Severní Předměstí, 30100, CZ
(740) JUDr. Tomáš Tesař Ph.D., Malická 1576/11, Plzeň, 30100
(511) (7) hřídele pro stroje, hřídele převodové (jiné než pro pozemní vozidla), hřídelové spojky (stroje), klikové hřídele, klikové skříně pro stroje, motory a hnací stroje, kuličková ložiska, ložiska (části strojů), ložiska pro převodové hřídele, ložiskové skříně (části strojů), ozubená kola, jiná než pro pozemní vozidla, převodové mechanismy, s výjimkou mechanismů pro pozemní vozidla, převodové skříně, s výjimkou převodovek pro pozemní vozidla, převodovky strojů, převody redukční, jiné než pro pozemní vozidla, skříně (části strojů), soukolí (části strojů), strojní kola; (35) dodavatelské služby pro třetí osoby (nákup výrobků a služeb pro jiné podniky), administrativní zpracování nákupních objednávek, marketing, nákupní ceny, velkoobchodní ceny (analýzy -), obchodní nebo podnikatelské poradenství (profesionální -), obchodní nebo podnikatelský průzkum, podnikové poradenství a obchodní management, pořádání veletrhů pro obchodní a reklamní účely, subdodavatelské služby (obchodní pomoc); (42) design průmyslový, inženýrské práce (expertizy), kalibrování (měření), kontrola kvality, navrhování (průmyslový design -), projektová činnost, studie technických projektů, vývoj a výzkum nových výrobků (pro jiné), výzkum v oboru strojírenství, zkoušky materiálů.

Třídy výrobků a služeb:
7, 35, 42

(210) O-513271

(111) **341522**
(220) 12.05.2014
(151) 22.10.2014
(540)

CHUN SEN

(592) Slovní
(730) **Chen Xianli**, Mattioliho 3272/9, Praha 10, 10600, CZ
(511) (25) obuv.

Třídy výrobků a služeb:
25

(210) O-513473

(111) **341707**
(220) 24.10.2013
(151) 05.11.2014
(540)



(594) Slovní grafická
(730) **fit4all s.r.o.**, Chironova 544/8, Brno, Nový Lískovec, 63400, CZ
(740) Ing. Petr Soukup, patentový zástupce, tř. Svobody 43/39, Olomouc, 77900
(511) (25) oděvy všeho druhu, zejména pro sport, oblečení a textilní vybavení pro zimní sporty, cyklisty a cykloturisty, jako jsou cyklistické kalhoty, trika, dresy, bundy, čepice a šátky, cyklistické rukavice bez prstů, cyklistické

pláštěnky, cyklistická obuv, oděvy, obuv a oděvní doplňky pro tenis, golf, turistiku a horolezectví, lyžařské kombinézy, lyžařské bundy a kalhoty, pánské, dámské, dětské oděvy, halenky, šaty, kostýmy, kalhoty, sukně, saka, košile, vesty, kabáty, pláště, pláštěnky, roláky, svetry, pulovry, oblečení pro volný čas a sport, plavky a plážové oblečení, šortky, trička, tepláky, teplákové soupravy, mikiny, větrovky, sportovní bundy, pánské, dámské, dětské prádlo, noční košile, pyžama, župany, overaly, body, slipy, trenýrky, boxeršortky, spodky, spodničky, kalhotky, podprsenky, korzety, živůtky, podvazky, nátláčníky, tílka, spodní košilky, kombiné, bavlněná a elastická trika, legíny, kamaše, ponožky, punčochové zboží, silonové punčocháče a veškeré silonové výrobky, obsažené v této třídě, džínové oděvy a prádlo, oděvy z kůže, kožešin a jejich imitací, vázanky, kravaty, motýlky, šle, šály, šátky, rukavice, klobouky, čepice, čapky, čelenky, baret, kšilty, koupací čepice, pánská, dámská a dětská obuv všeho druhu, domácí a sportovní obuv, tenisky, vysoké boty, holínky, mokasíny, polobotky, trepky, střevíce, pantofle, bačkory, sandály, lyžařská obuv, snowboardová obuv, nepromokavé oděvy, neopreny; (28) sportovní potřeby v rámci této třídy, zejména tělocvičné a sportovní potřeby (s výjimkou oděvů) pro kulturistiku, fitness a solária, posilovací stroje, přístroje pro silový trénink, přístroje pro posilování srdečně-cévního oběhu, přístroje pro kardiovaskulární cvičení, eliptické trenažery, ergometry ve formě jízdních kol, běžecké pásy, přístroje pro tělesná cvičení, přístroje pro gymnastiku a cvičení, potřeby pro sportovní hry a sportovní nářadí určené pro volný čas, rekondici a regeneraci v rámci této třídy; (35) zprostředkování obchodu zejména v oblasti sportu a fitness a v oblasti potravin a nápojů pro zvláštní výživu, reklamní a obchodní propagační služby - zejména reklamní a inzertní činnost v oboru potravin a nápojů pro zvláštní výživu, energetických nápojů, dietetických potravinářských výrobků a posilujících prostředků pro zdravotní prevenci a rekondici; (41) provozování denního centra a zábavních parků, činnost vyučovací, výchovná, vzdělávací a v oblasti zábavy, provozování tělovýchovných a sportovních zařízení a zařízení sloužících k relaxaci, regeneraci a rekondici, včetně fit centra, pořádání kurzů aerobiku, kondičního cvičení, boxu, bojového umění, Pilates cvičení, jógy a indoor cycling, rowing (veslování), sportovní činnost na přístrojích pro silový trénink, přístrojích pro posilování srdečně-cévního oběhu, přístrojích pro kardiovaskulární cvičení, eliptických trenažerech, ergometrech ve formě jízdního kola a běžeckých pásech, jakož i s další sportovní činností ve formě gymnastiky, tance a aerobiku, pořádání kulturních akcí, produkci a služeb v oblasti zábavy, klubové služby, diskotékové služby, veškeré služby za účelem rozptýlení, rekreace a oddechu, služby v oblasti výuky umění a společenského tance, fyzioterapeutické služby, provozování bazénu, pořádání sportovních a výchovných akcí, pořádání sportovních, rekreačních a relaxačních pobytů, služby sportovních táborů, pořádání kurzů pro cvičitele aerobiku, trenéry a rozhodčí, pořádání tělovýchovných kurzů a činnost sportovních instruktorů, pronájem sportovišť, půjčování tělovýchovného nářadí, pronájem potřeb pro sport a sportovního vybavení, organizování a pořádání sportovních akcí, poradenství sportovní, v oblasti společenských věd a rozvoje osobnosti, organizování a pořádání mezinárodních i tuzemských sportovních soutěží, zprostředkovatelská činnost v oblasti vzdělávání, kultury, zábavy a sportu plánování a organizování večírků a oslav narozenin, provozování dětských hřišť a sportovišť, provozování atrakcí (např. trampolíny, skluzavky, průlezkové stěny, maxi stavebnice, míče), dětské jesle a školky, prázdninové tábory pro děti a mládež (zábava); (43) hostinská a restaurační činnost, poskytování gastronomických služeb, služby stravování, provozování restaurací, bufetů a kiosků s občerstvením, provozování rychlého občerstvení, příprava jídel, výrobků studené kuchyně a nápojů, pořádání hostin a rautů, kavárna, Internet kavárna, cukrárna a barové služby, provozování automatů na nápoje a jiné občerstvení, prázdninové tábory (ubytovací služby); (44) služby fyzioterapeutické, regenerační, rekonvalescenční, rekondiční, rehabilitační, relaxační a maséřské, provozování solária a sauny, fitness centra, masáže všeho druhu jako relaxační, rehabilitační, sportovní, vodní, plynové, rašelinové a uhlíkové zábaly, činnost poradenská v oblasti zdravého životního stylu, zdraví a krásy, využívání přírodních léčivých zdrojů, farmaceutické poradenství, poradenské služby v oblasti zvýšení imunity organismu, jeho regenerace a detoxikace, přírodní a alternativní medicína, přírodní terapie, dietologie, tvarování postavy, cvičení ve vyhřívávacích lůžkách a kyslíkoozónová terapie, hubnutí a redukce váhy, stravovací režim, kondiční, regenerační, rekondiční a resocializační programy, lymfodrenáže, odstraňování celulitidy, pobyty se zaměřením na snižování nadváhy, psychoterapie - satiterapie, kosmetické služby, kadeřnické služby, služby salónní krásy, hygienická a kosmetická péče o lidi, služby v oblasti péče o hygienu, vizážistika, vše v rámci této třídy; (45) dětské koutky, hlídání dětí.

Třídy výrobků a služeb:
25, 28, 35, 41, 43, 44, 45

(210) O-508594

(111) **341708**
(220) 24.10.2013
(151) 05.11.2014
(540)



(594) Kombinovaná
(730) **Princip a.s.**, Hvězdova 1689/2a, Praha 4, Nusle, 14000, CZ
(740) FISCHER IP s.r.o., Na hrobcí 294/5, Praha 2, Nové Město, 12800
(511) (9) hardware a software, nosiče dat v rámci této třídy, platební karty, software - kniha jízd, elektrické a elektronické přístroje pro zpracování, přenos, převod a reprodukci dat, obrazu a/nebo zvuku; (38) komunikační služby, zejména provozování internetového serveru, přenos dat a informací prostřednictvím multimediálních systémů a sítí, poskytování on-line přístupu k informacím a službám v oblasti dopravních systémů; (39) poskytování poradenských služeb pro oblast dispečerských dopravních systémů; (42) pronájem hardware a software, poskytování služeb v oblasti informačních technologií, zejména návrh programového vybavení, řídicích a informačních systémů, vývoj a projektování softwarových produktů v oblasti dopravně-informačních zařízení, informačních dopravních systémů a dopravní infrastruktury.

Třídy výrobků a služeb:
9, 38, 39, 42

(210) O-508596

(111) **341709**
(220) 24.10.2013
(151) 05.11.2014
(540)



(594) Kombinovaná
(730) **Princip a.s.**, Hvězdova 1689/2a, Praha 4, Nusle, 14000, CZ
(740) FISCHER IP s.r.o., Na hrobcí 294/5, Praha 2, Nové Město, 12800
(511) (9) hardware a software, nosiče dat v rámci této třídy, platební karty, software - kniha jízd, elektrické a elektronické přístroje pro zpracování, přenos, převod a reprodukci dat, obrazu a/nebo zvuku; (38) komunikační služby, zejména provozování internetového serveru, přenos dat a informací prostřednictvím multimediálních systémů a sítí, poskytování on-line přístupu k informacím a službám v oblasti dopravních systémů; (39) poskytování poradenských služeb pro oblast dispečerských dopravních systémů; (42) pronájem hardware a software, poskytování služeb v oblasti informačních technologií, zejména návrh programového vybavení, řídicích a informačních systémů, vývoj a projektování softwarových produktů v oblasti dopravně-informačních zařízení, informačních dopravních systémů a dopravní infrastruktury.

Třídy výrobků a služeb:
9, 38, 39, 42

(210) O-508597

(111) **342029**
(220) 20.10.2013
(151) 19.11.2014
(540)



(594) Kombinovaná
(591) Barevná
(730) **PHARMACY CONSULTANTS s.r.o.**, Kociánka 8/10, Brno, Sadová, 61200, CZ
(740) Ing. Zdeněk Kučera, Dlouhá 207, Slušovice, 76315
(511) (5) farmaceutické a veterinářské výrobky, hygienické výrobky pro léčebné účely, dietní potraviny a dietetické přípravky pro léčebné nebo veterinární účely, potravní doplňky pro lidskou potřebu a pro zvířata, náplasti, obvazový materiál, lékařský materiál v rámci této třídy, materiály pro plombování zubů a pro zubní otisky, dezinfekční přípravky; (9) software, internetová a elektronická aplikace podporující marketing obchodních sítí, zejména lékáren; (35) propagační činnost, reklama, pomoc při řízení obchodní činnosti, zprostředkování obchodu v oblasti výrobků ve tř. 5 a obchodních činností v oblasti prodeje léků, léčebných přípravků a pomůcek, marketing, průzkum a analýzy trhu ve spojení se zjišťováním obchodních informací o lékárnách, franchising pro provoz lékáren, obchodní poradenství při nákupu léků, léčebných přípravků a pomůcek; (41) výchova, vzdělávání, organizování vzdělávání a školení managementu v oblasti provozu lékáren, zábava, sportovní a kulturní aktivity, organizování soutěží a společenských setkání; (42) hodnocení kvality služeb poskytovaných v lékárnách, provádění a vyhodnocování testů kvality poskytovaných služeb v lékárnách, vč. vyhodnocování formou certifikace.

Třídy výrobků a služeb:
5, 9, 35, 41, 42

(210) O-508459

(111) **342111**
(220) 21.03.2014
(151) 19.11.2014
(540)

Od Kulináře

(592) Slovní
(730) **Dena Trade s.r.o.**, Kubelíkova 1224/42, Praha 3, Žižkov, 13000, CZ
(740) zaeRkováno s.r.o., Vršovické náměstí 111/2, Praha 10, Vršovice, 10100
(511) (35) reklamní, inzertní a propagační činnost, elektronický obchod prostřednictvím Internetu (e-shop) s výrobky ve třídách 1 až 34, maloobchodní a velkoobchodní služby s výrobky ve třídách 1 až 34, zprostředkovatelská činnost v oblasti velkoobchodu, maloobchodu a zásilkového obchodu s výrobky ve třídách 1 - 34, pomoc při řízení obchodní činnosti, průzkum a analýza trhu, rozšiřování a poskytování reklamních, inzertních a propagačních materiálů; (39) dovoz a doprava, doručovací služby, kurýrní služby, doručování zboží, balení a skladování zboží, zprostředkování dopravy, zprostředkování přepravy.

Třídy výrobků a služeb:
35, 39

(210) O-512301

(111) **342177**
(220) 14.10.2013
(151) 26.11.2014
(540)

4mulcom

(592) Slovní
(730) **CertiCon a.s.**, Evropská 2758/11, Praha 6, Dejvice, 16000, CZ
(740) Ing. Jarmila Javoříková, Slunečná 4566, Zlín, 76005
(511) (9) přístroje pro zpracování informací, počítače, přístroje telekomunikační techniky, přístroje pro elektronický přenos dat, satelitní technika, počítačové a telekomunikační sítě, elektrické vodiče - kabely, datové kabely, optické sítě, čtecí a snímáči elektronické přístroje, elektronické

kódy, počítačové programy/aplikace (software), počítačové informační nebo řídicí systémy a technologie, telekomunikační systémy a technologie, elektronické noviny, časopisy a knihy, počítačové hry (programy -), elektronické nosiče dat - paměťová média, Internetové aplikace pro mobilní telefony, počítače a jiné komunikační přístroje, počítačové a telekomunikační příslušenství uvedené v této třídě - servery, modemy, procesory, monitory, kabely, klávesnice, počítačové tiskárny, dotykové displeje, počítačové myši, ovladače apod., přístroje pro záznam, převod a reprodukci zvuku nebo obrazu, audio-video přístroje, přístroje pro měření, regulaci, vážení, kontrolu a signalizaci, přístroje optické, přístroje fotografické, vědecké aparáty a přístroje, přístroje pro vedení, výrobu, přepínání, přeměnu, akumulaci, regulaci nebo řízení elektrického proudu, ochranné pomůcky pro oblast elektro v rámci této třídy, elektrosoučástky všeho druhu; (35) automatizované zpracování a správa obchodních nebo technických dat, marketingové činnosti, reklamní činnosti, inzerce, průzkum trhu, podnikatelské informace, organizování komerčních a reklamních akcí, obchodní zastoupení jiných podnikatelských subjektů - zejména výrobců, činnosti podnikatelských, ekonomických a organizačních poradců, služby a poradenství v oblasti managementu, administrativní a kancelářské práce, maloobchodní, velkoobchodní a elektronický prodej (e-shop) telekomunikační a výpočetní techniky včetně příslušenství; (38) telekomunikační služby, poskytování telekomunikačního připojení k počítačovým sítím, Internetová komunikace, počítačová komunikace - elektronický přenos dat, elektronická pošta, mobilní komunikace, satelitní komunikace, telefonické služby přes počítačové sítě, provoz telekomunikačních sítí, vysílací služby, pronájem telekomunikační techniky a zařízení pro přenos dat, provoz elektronických internetových portálů se zaměřením na telekomunikace, poskytování informací a konzultace v oblasti telekomunikací; (42) tvorba počítačového software - programování počítačů a telekomunikačních zařízení, tvorba informačních, elektronických a komunikačních systémů, tvorba Internetových aplikací, výzkum a vývoj software, počítačové systémové analýzy, regenerace a správa počítačových dat, programátorský servis - instalační služby v oblasti počítačového software, testování, aktualizace a kopírování software, antivirová správa software, provoz internetových portálů se zaměřením na výpočetní techniku a informační technologie, inženýrská a projektová činnost, tvorba a správa internetových stránek, webhosting, počítačová grafika, průmyslový design, pronájem počítačů, počítačových programů a internetových aplikací, poskytování informací a konzultace v oblasti programování, výpočetní techniky a informatiky.

Třídy výrobků a služeb:

9, 35, 38, 42

(210) O-508279

(111) **342443**

(220) 10.03.2014

(151) 03.12.2014

(540)



Silver Paws
Stříbrné Tlapky

(594) Kombinovaná

(730) **Hanyšová Jaroslava**, Lamačova 827/15, Praha 5, 15200, CZ

(740) JUDr. Tomáš Lejček MBA, Slezská 169/10, Praha 2, 12000

(511) (14) šperky ze vzácných kovů a jejich slitin nebo postříbeného nebo pozlaceného kovu, nejsou-li uvedeny v jiných třídách, klenoty, bižuterie, drahokamy, hodinářské potřeby a chronometrické přístroje; (35) propagační činnost, pomoc při řízení obchodní činnosti, obchodní administrativní, kancelářské práce a služby, marketingové služby, internetový obchod, e-shop, velkoobchod a maloobchod s výrobky uvedenými ve tř. 14, reklamní činnost, inzertní činnost, včetně poskytování uvedených služeb on-line (prostřednictvím počítačových a jiných sítí), distribuce zboží k reklamním účelům, reklamní rozšiřování materiálů zákazníkům (letáky, prospekty, tisky, vzorky), prodej šperků; (40) zlatnictví, stříbrenictví, klenotnictví, šperkařství - výroba klenotů (šperků), zlatnické práce, kovotepectví, hodinářství, rytí, gravírování, zpracování a úprava materiálů - zejména kovů, skla, plastu a dřeva, aranžování šperků, klenotů, hodinek, odborné

poradenství v oblasti zlatnictví, stříbrenictví, klenotnictví, šperkařství, pronájem šperků.

Třídy výrobků a služeb:

14, 35, 40

(210) O-511968

(111) **343024**

(220) 09.04.2014

(151) 23.12.2014

(540)

Hříšný tanec

(592) Slovní

(730) **HAMLET PRODUCTION - MUZIKÁL, z.ú.**, Jungmannova 22/9, Praha 1, Nové Město, 11000, CZ

(511) (9) nosiče zvukových a zvukově obrazových záznamů, elektronické publikace; (16) neperiodické tiskoviny, tištěné propagační materiály, brožury, divadelní programy, plakáty, letáky, vstupenky, pohledy, blahopřání, dopisní obálky a papíry, kalendáře, samolepky a obtisky, papírové obaly a tašky, umělecké a ozdobné předměty z papíru, papírové výrobky na jedno použití a další reklamní papírové materiály, obrázky, psací potřeby všeho druhu, fotografie, výrobky z kartónu; (35) propagační, inzertní a reklamní činnost, marketing, šíření reklamy prostřednictvím rozhlasu, televize, tisku a Internetu; (41) divadelní, hudební a jiná představení spadající do této třídy, hudební produkce, psaní scénářů, režie divadelních a hudebních představení, umělecká tvorba, výroba divadelních, hudebních nebo jiných představení, výroba rozhlasových a televizních programů, pronájem divadelních dekorací, předprodej vstupenek, pořádání reprezentačních, zábavních a kulturních akcí, besed, seminářů, školení, soutěží, festivalů, komponovaných pořadů a výstav v tuzemsku i zahraničí, výkon kulturní, výchovné a vzdělávací činnosti, vydavatelská činnost, agenturní činnost v oblasti kultury, výroba filmových a zvukových záznamů pro divadelní představení, výroba záznamů konečných děl, včetně částí těchto filmových a zvukových záznamů.

Třídy výrobků a služeb:

9, 16, 35, 41

(210) O-512733

(111) **343198**

(220) 06.03.2014

(151) 31.12.2014

(540)



(594) Kombinovaná

(730) **Výzkumný ústav živočišné výroby, v.v.i.**, Přátelství 815, Praha 10 - Uhřetěves, 10400, CZ

(511) (5) potravní doplňky pro zvířata; (9) počítačový software; (16) učební a vyučovací pomůcky s výjimkou přístrojů; (31) krmiva pro zvířata; (35) podnikové poradenství; (40) porážka zvířat; (41) školení, semináře, vzdělávání; (42) vědecký výzkum, expertizy, laboratorní a vědecké služby; (44) chov zvířat.

Třídy výrobků a služeb:

5, 9, 16, 31, 35, 40, 41, 42, 44

(210) O-511874

(111) **343723**
(220) 13.05.2014
(151) 21.01.2015
(540)

PEARL

- (592) Slovní
(730) **Philip Morris Brands S.A.R.L.**, Quai Jeanrenaud 3, Neuchâtel, CH
(740) Šindelka & Lachmannová advokáti s.r.o., Mgr. Karel Šindelka, advokát, Slavětínská 1146/39, Praha 9, Klánovice, 19014
(511) (34) tabák surový nebo zpracovaný, tabákové výrobky, včetně doutníků, cigaret, cigarillos, tabáku k balení cigaret, dýmkového tabáku, žvýkacího tabáku, šňupacího tabáku, kretek, snus, tabákové náhražky (nikoliv pro léčebné účely), kuřácké potřeby, včetně cigaretových papírků a dutinek, cigaretových filtrů, tabatěrek, pouzder na cigarety a popelníků, dýmek, kapseních strojků k balení cigaret, zapalovačů, zápalky.

Třídy výrobků a služeb:

34

(210) O-513512

(111) **344311**
(220) 04.07.2014
(151) 18.02.2015
(540)

Collegium 1704

- (592) Slovní
(730) **Collegium 1704 o.p.s.**, Mánesova 1374/53, Praha 2, Vinohrady, 12000, CZ
(740) PROPATENT, JUDr. Matěj Sedláček, Pod Pekařkou 107/1, Praha 4, Podolí, 14700
(511) (9) kompaktní disky, DVD a ostatní digitální záznamové nosiče; (41) výchova, vzdělávání, zábava, kulturní aktivity.

Třídy výrobků a služeb:

9, 41

(210) O-514776

(111) **344510**
(220) 24.03.2014
(151) 04.03.2015
(540)



- (594) Kombinovaná
(591) Barevná
(730) **AG DEFENSE POLYMERS a.s.**, Šamotka 257, Rakovník, Rakovník II, 26901, CZ
(740) Rott, Růžička & Guttman a spol., Vyskočilova 1566, Praha 4, Michle, 14000
(511) (9) elektronický informační portál, data, databáze a jiné informační produkty na magnetických, elektronických a optických nosičích, související software a hardware, nosiče dat všeho druhu spadající do třídy 9, elektronické a datové sítě, programové vybavení umožňující elektronické obchodování; (35) poskytování tržního prostoru po síti pro sjednávání obchodních transakcí mezi třetími stranami při prodeji, nákupu a výměně zboží, zpracovávání, kompilace, shromažďování, poskytování a třídění informací do počítačových databází nebo jiné zpracovávání obchodních nebo podnikatelských informací, včetně vytváření, zpracovávání a třídění dat v rámci databází, pomoc při řízení obchodní činnosti, průzkum trhu, šíření propagačních informací, zejména systemizace informací do počítačových databází, reklamní a propagační činnost, rozšiřování a poskytování reklamních a inzertních materiálů v tištěné podobě prostřednictvím sítí Internet, využití Internetu ke komerčním účelům, služby související se záznamem, přepisem, vypracováním a kompilací dat a informací, zejména v oblasti obchodu a reklamy; (42) tvorba softwarových produktů pro poskytování služeb v prostředí sítí Internet a v jiných

datových okruzích umožňující nabídku, provozování a prodej výrobků a služeb.

Třídy výrobků a služeb:

9, 35, 42

(210) O-512331

(111) **344511**
(220) 24.03.2014
(151) 04.03.2015
(540)

SPOTCHEMI

- (592) Slovní
(730) **AG DEFENSE POLYMERS a.s.**, Šamotka 257, Rakovník, Rakovník II, 26901, CZ
(740) Rott, Růžička & Guttman a spol., Vyskočilova 1566, Praha 4, Michle, 14000
(511) (9) elektronický informační portál, data, databáze a jiné informační produkty na magnetických, elektronických a optických nosičích, související software a hardware, nosiče dat všeho druhu spadající do třídy 9, elektronické a datové sítě, programové vybavení umožňující elektronické obchodování; (35) poskytování tržního prostoru po síti pro sjednávání obchodních transakcí mezi třetími stranami při prodeji, nákupu a výměně zboží, zpracovávání, kompilace, shromažďování, poskytování a třídění informací do počítačových databází nebo jiné zpracovávání obchodních nebo podnikatelských informací, včetně vytváření, zpracovávání a třídění dat v rámci databází, pomoc při řízení obchodní činnosti, průzkum trhu, šíření propagačních informací, zejména systemizace informací do počítačových databází, reklamní a propagační činnost, rozšiřování a poskytování reklamních a inzertních materiálů v tištěné podobě nebo prostřednictvím sítí Internet, využití Internetu ke komerčním účelům, služby související se záznamem, přepisem, vypracováním a kompilací dat a informací, zejména v oblasti obchodu a reklamy; (42) tvorba softwarových produktů pro poskytování služeb v prostředí sítí Internet a v jiných datových okruzích umožňující nabídku, provozování a prodej výrobků a služeb.

Třídy výrobků a služeb:

9, 35, 42

(210) O-512332

(111) **344844**
(220) 02.07.2014
(151) 18.03.2015
(540)



- (594) Kombinovaná
(591) Barevná
(730) **Egibi s.r.o.**, Revoluční 910/20, Krnov, Pod Bezručovým vrchem, 79401, CZ
(740) PROPATENT, JUDr. Matěj Sedláček, Pod Pekařkou 107/1, Praha 4, Podolí, 14700
(511) (1) tmely, plniva a lepidla pro průmysl a stavebnictví, silikony, plastické hmoty v surovém stavu, disperze plastických hmot, polymerizační plastické hmoty, lepidla pro stavebnictví, polyuretanové lepidla, polyuretanová lepidla, polyuretanové nátěry, čisticí chemikálie, chemické přísady, přísady do cementu a betonu, pohlcovače vlhkosti, adsorpční chemické přípravky, chemické kotvy (lepidla), lepidla do omítky, lepidla do sádry, lepidla do malty, tavná lepidla, střešní lepidla, kontaktní lepidla, lepidla na obkládačky, lepidla na zasklívání, lepidla na obklady, lepidla na dlaždice, lepidla na zajištění vodotěsnosti, lepidla na nástěnné a stropní krytiny, lepidla na obklady podlah, lepidla, pojiva a tmely na obkládačky, průmyslová lepidla pro použití ve stavebnictví, konstrukční lepidla pro použití ve stavebnictví, lepidla na střechy aplikovaná za tepla, průmyslová lepidla na použití v instalatérství, epoxidová lepidla k použití s betonem, lepidla v podobě nátěrů k průmyslovému použití, rychlepojící lepidla pro

stavebnictví, lepidla na bázi vody pro průmysl, epoxidová lepidla, tekutá lepidla (nikoliv pro domácnost), teplem tavitelná lepidla, pryžová lepidla (k jinému použití než v domácnosti); (2) polyuretanové krycí vrstvy (barvy), přísady do barev a nátěrů, epoxidové nátěry, epoxidové pryskyřice k natírání stěn (nátěry), epoxidové nátěry na betonové podlahy, epoxidové nátěry na povrchy budov, epoxidové nátěry na stěny; (3) čisticí tekutiny, čisticí pěny, čisticí roztoky; (4) antikorozní penetrační oleje; (17) izolační tkaniny, těsnicí hmoty, těsnicí tmely s výjimkou průmyslových, fólie z umělé hmoty s výjimkou fólií na balení, spárovací hmoty, recyklované plastické hmoty určené k výrobě, tepelná izolace ze silikonové pěny, polyamidové pěny, polyuretanová pěna, polyuretanové fólie s výjimkou fólií na balení; (19) stavební hmoty nekovové, asfalt, směla; (22) výplně ze syntetické pěny; (24) tkaniny technické; (40) hydroizolace stávajících budov.

Třídy výrobků a služeb:
1, 2, 3, 4, 17, 19, 22, 24, 40

(210) O-514699

(111) **345186**
(220) 25.10.2013
(151) 08.04.2015
(540)



(594) Kombinovaná
(591) Barevná
(730) **Kubík a.s.**, U Prašné brány 1090/2, Praha 1, Staré Město, 11000, CZ
(740) Patent-K s.r.o., Husníkova 2086/22, Praha 5, Stodůlky, 15800
(511) (30) cukrovinky, cukroví, dorty, housky, chléb, koláče, nudle, palačinky, pečivo, pizzy, popcorn, rohlíky, sendviče, bagety, sušenky, špagety, těstoviny, zmrzlina, výrobky studené a teplé kuchyně ze surovin náležejících do této třídy, chlebičky, chuťové přísady, lahůdky sestávající převážně z obilnin; (33) alkoholické nápoje s výjimkou piv, alkoholické výtažky z ovoce, alkoholové extrakty, alkoholické nápoje obsahující ovoce; (43) hostinská a kavárenská činnost, zprostředkovatelské služby v oblasti cestovního ruchu v rámci této třídy, jako obstarávání poukázek na stravování, zajišťování ubytování, pronájem potřeb pro provoz restauračních zařízení, služby rychlého občerstvení, bar, bufet, jídelna, cukrárna, čepování piva, gastronomie (služby v rámci této třídy), provoz stravovacích zařízení, organizační zajištění gastronomických akcí (cateringové služby).

Třídy výrobků a služeb:
30, 33, 43

(210) O-508644

(111) **345187**
(220) 25.10.2013
(151) 08.04.2015
(540)



(594) Kombinovaná
(591) Barevná
(730) **Kubík a.s.**, U Prašné brány 1090/2, Praha 1, Staré Město, 11000, CZ
(740) Patent-K s.r.o., Husníkova 2086/22, Praha 5, Stodůlky, 15800
(511) (30) cukrovinky, cukroví, dorty, housky, chléb, koláče, nudle, palačinky, pečivo, pizzy, popcorn, rohlíky, sendviče, bagety, sušenky, špagety,

těstoviny, zmrzlina, výrobky studené a teplé kuchyně ze surovin náležejících do této třídy, chlebičky, chuťové přísady, lahůdky sestávající převážně z obilnin; (33) alkoholické nápoje s výjimkou piv, alkoholické výtažky z ovoce, alkoholové extrakty, alkoholické nápoje obsahující ovoce; (43) hostinská a kavárenská činnost, zprostředkovatelské služby v oblasti cestovního ruchu v rámci této třídy, jako obstarávání poukázek na stravování, zajišťování ubytování, pronájem potřeb pro provoz restauračních zařízení, služby rychlého občerstvení, bar, bufet, jídelna, cukrárna, čepování piva, gastronomie (služby v rámci této třídy), provoz stravovacích zařízení, organizační zajištění gastronomických akcí (cateringové služby).

Třídy výrobků a služeb:
30, 33, 43

(210) O-508645

(111) **345469**
(220) 24.04.2014
(151) 29.04.2015

(540) **Česká komora lehkých obvodových pláštů**

(592) Slovní
(730) **Česká komora lehkých obvodových pláštů**, Golčova 486, Praha 4, Kunratice, 14800, CZ
(511) (35) poskytování informací obchodních nebo podnikatelských, pomoc při řízení obchodních a průmyslových podniků, podnikové poradenství a obchodní management, průzkum trhu, rady pro spotřebitele (spotřebitelská poradna), studie marketingové, styky s veřejností, prezentace výrobků v komunikačních médiích pro účely maloobchodu, vydávání reklamních, propagačních a inzertních textů, marketing; (41) organizování a vedení konferencí, školení, kurzů, seminářů, vydávání textů s výjimkou reklamních, knih a časopisů on-line, vzdělávání a poskytování vzdělávacích informací; (42) studie technických projektů, technický průzkum.

Třídy výrobků a služeb:
35, 41, 42

(210) O-513129

(111) **346082**
(220) 16.10.2014
(151) 20.05.2015
(540)



(594) Kombinovaná
(591) Barevná
(730) **EXTRIFIT, s.r.o.**, č. p. 672, Dolní Újezd, 56961, CZ
(740) Halaxová & Halaxová TETRAPAT, RNDr. Zdeňka Halaxová, Jinonická 80, Praha 5, 15800
(511) (5) regenerační přípravky léčebné i neléčebné, vitamínové, minerální, bílkovinné a proteinové přípravky, přípravky léčebné i neléčebné zejména pro sportovce a osoby vystavené zvýšené duševní a fyzické námaze sloužící ke stimulaci, pro zvýšení výkonnosti a urychlení regenerace, snižování hmotnosti, posílení imunity organismu a zlepšení zdraví v tuhém i tekutém stavu ve formě práškových směsí, kapek, sirupů, gelů, past, tablet, šumivých tablet, pastilek, dražé, tobolek, kapslí, bombónů, želé, prášků, vláknina, přípravky obsahující enzymy a antioxidanty, polyopoterapeutické přípravky (léčebné) k odsunutí projevů stáří, dietní nápoje; (29) bílkovinné výrobky a ostatní energetické potraviny v rámci této třídy, potravinové doplňky a výživové extrakty obsažené ve třídě 29 a používané pro výživu, přípravky pro sportovce a ostatní osoby vystavené zvýšené tělesné a fyzické námaze na bázi směsi zahradních vláknin v rámci této třídy, rostlinných extraktů a minerálních komplexů pro konzumaci v rámci této třídy, extrakty z chaluh jako výživa, výživové přípravky pro denní doplnění stravy (včetně fitness přípravků) v rámci této třídy; (32) nealkoholické nápoje, bioformační širokospektrální regenerační nápoje,

iontové nápoje, izotonické nápoje, energetické nápoje, proteinové nápoje, nenávykové nápoje pro stimulaci a regeneraci organismu, a/nebo ke zvýšení jeho výkonnosti, koncentráty k výrobě nápojů fortifikované stopovými prvky, vitamíny, přírodními nebo minerálními extrakty, aperitivy nealkoholické, nealkoholické výtažky z ovoce, zeleninové šťávy, mléko arašídové (nápoj nealkoholický), mléko mandlové (nápoj nealkoholický).

Třídy výrobků a služeb:
5, 29, 32

(210) O-517204

(111) **346274**
(220) 16.10.2014
(151) 29.05.2015
(540)



(594) Kombinovaná
(730) Černý Jaroslav, Lozibky 1477/54, Brno - Husovice, 61400, CZ
(740) Ing. Jarmila Javoříková, Slunečná 4566, Zlín, 76005
(511) (35) maloobchodní, velkoobchodní a elektronický prodej stavebních materiálů, nábytku, sanitární techniky a potřeb pro domácnost, reklama a marketing, poskytování obchodních a prodejních informací, obchodní poradenství, předvádění zboží, obchodní zastoupení jiných podnikatelských subjektů, zejména výrobců, organizování a pořádání obchodních a reklamních akcí, administrativní práce, automatizované zpracování dat; (36) realitní služby, makléřské činnosti, správa, pronájem a prodej nemovitostí všeho druhu, developerské činnosti v rámci této třídy, investiční služby, leasing, finanční služby, zprostředkování v oblasti realit, peněžnictví a pojišťovnictví, poradenství a poskytování informací v oblasti realit, investic, peněžnictví a pojišťovnictví; (37) poradenství a poskytování informací v oblasti výstavby, poradenství a poskytování informací v oblasti bydlení, stavební činnosti - provádění staveb, včetně jejich změn, udržovacích prací na nich a jejich odstraňování, rekonstrukce budov, servisně-montážní činnosti sanitárního vybavení, montáž, demontáž a opravy nábytku a stavebních děl, servisní a instalátorské práce - voda, elektro a plyn, opravárenské služby sanitárního vybavení, zakládání staveb, dokončovací stavební práce, podlahářství, pokrývačství, malířské a lakýrnické práce, izolátorství, izolace budov a zateplování, sanace budov, truhlářské a zámečnické opravy; (42) poradenství a poskytování informací v oblasti designu, projektové a inženýrské činnosti, počítačové projektování, architektonické činnosti, navrhování interiérů i exteriérů, počítačová grafika (služby), počítačové modelování, 3D návrhy a studie, měřicí, zkušební a kontrolní činnosti, geodetické činnosti, průmyslový design, nábytkový a stavební design, počítačové programování, pronájem počítačů a počítačových programů (software), výzkum a vývoj software, poradenství v oblasti počítačů a informačních technologií, tvorba a správa webových stránek, webhosting.

Třídy výrobků a služeb:
35, 36, 37, 42

(210) O-517188

(111) **346454**
(220) 23.10.2013
(151) 10.06.2015
(540)



(593) Obrazová
(730) ATTIS software s.r.o., Hanušova 100/10, Olomouc, Lazce, 77900, CZ
(740) Ing. Petr Soukup, patentový zástupce, tř. Svobody 43/39, Olomouc, 77900
(511) (9) software a softwarové produkty určené pro řízení výkonnosti organizací, které zahrnuje strategické řízení, procesní a projektové řízení, nastavení řídicí organizační struktury a řízení lidských zdrojů; nahané nosiče, elektronické manuály a publikace; (16) papírové manuály a publikace v oblasti software; (42) tvorba, výzkum, vývoj a projekce software a softwarových produktů určených pro řízení výkonnosti organizací, které zahrnuje strategické řízení, procesní a projektové řízení, nastavení řídicí organizační struktury a řízení lidských zdrojů.

Třídy výrobků a služeb:
9, 16, 42

(210) O-508552

(111) **346520**
(220) 16.10.2014
(151) 10.06.2015
(540)



(594) Kombinovaná
(730) RCJ s.r.o., Kaštanová 515/125a, Brno - Brněnské Ivanovice, 62000, CZ
(740) Ing. Jarmila Javoříková, Slunečná 4566, Zlín, 76005
(511) (1) chemické výrobky pro průmysl, chemické výrobky pro stavebnictví, lepidla pro průmysl, pojiva, lepidla a tmely pro stavební materiály, plastické hmoty v surovém stavu, disperzní látky z plastů; (19) základní stavební materiály nekovové všeho druhu v rámci této třídy, a to cement, beton, písek, šterk, písek, ždivo, a to tvárnice a cihly všeho druhu, střešní krytiny nekovové, stavební keramika, keramické obklady a dlažba, sádkarton, sádra, kámen, žula, imitace kamene, nekovové stavební konstrukce a nekovové profily všeho druhu, nekovové potrubí, nekovová potrubní kolena, nekovové okapy, nekovové armatury, nekovové bazény a nádrže, nekovové stavební prvky, a to dřevěná a plastová okna a dveře, nekovové okenní a dveřní profily, nekovové rámy, nekovové zárubně, nekovové ploty, nekovové brány, nekovové schody, nekovové podlahy, nekovové stropy, nekovové prahy, nekovové tvarové bednění, nekovové desky, nekovové příčky, nekovová zábradlí, nekovové rošty, nekovové venkovní markýzy, žaluzie, nekovové lišty, vše v rámci této třídy, stavební dřevo, dřevo polozpracované, řezivo, pilařské výrobky v rámci této třídy, lamino, pracovní desky, dýhy, výrobky z dýh, obložení podlah a stěn ze dřeva, keramiky, plastu, laminátu, sklolaminátu, parkety dřevěné či z imitace dřeva, stavební plasty, stavební laminát a sklolaminát, stavební sklo, sklo tabulové do oken a dveří, sklo izolační a bezpečnostní; (35) maloobchodní, velkoobchodní a elektronický prodej nábytku, stavebních materiálů, stavební chemie, sanitární techniky a potřeb pro domácnost, reklama a marketing, poskytování obchodních a prodejních informací, obchodní poradenství, předvádění zboží, obchodní zastoupení jiných podnikatelských subjektů, zejména výrobců, organizování a pořádání obchodních a reklamních akcí, administrativní práce, automatizované zpracování dat; (37) poradenství a poskytování informací v oblasti výstavby, stavební činnosti - provádění staveb, včetně jejich změn, udržovacích prací na nich

a jejich odstraňování, rekonstrukce budov, servisně-montážní činnosti sanitárního vybavení, montáž, demontáž a opravy nábytku a stavebních dílů, servisní a instalátérské práce - voda, elektro a plyn, opravárenské služby sanitárního vybavení, zakládání staveb, dokončovací stavební práce, podlahářství, pokrývačství, malířské a lakýrnické práce, izolátérství, izolace budov a zateplování, sanace budov, truhlářské a zámečnické opravy.

Třídy výrobků a služeb:
1, 19, 35, 37

(210) O-517189

(111) **346521**
(220) 16.10.2014
(151) 10.06.2015
(540)

v oblasti počítačů a informačních technologií, tvorba a správa webových stránek, webhosting.

Třídy výrobků a služeb:
20, 35, 37, 42

(210) O-517190

(111) **347434**
(220) 24.02.2014
(151) 22.07.2015
(540)



deho

(594) Kombinovaná

(730) **DEHO s.r.o.**, Kaštanová 515/125a, Brno, Brněnské Ivanovice, 62000, CZ

(740) Ing. Jarmila Javoříková, Slunečná 4566, Zlín, 76005

(511) (20) nábytek všeho druhu, kancelářský nábytek, bytový nábytek, sedací nábytek, dětský nábytek, kuchyňský nábytek, nábytek do koupelny, kovový nábytek, campingový nábytek, ratanový nábytek, postele a matrace, postelové rošty, zrcadla a rámy, stolní desky, nábytkové doplňky v rámci této třídy, nekovové bedny, nekovové boxy, nekovové palety jako nábytek; (35) maloobchodní, velkoobchodní a elektronický prodej nábytku, stavebních materiálů, stavební chemie, sanitární techniky a potřeb pro domácnost, reklama a marketing, poskytování obchodních a prodejních informací, obchodní poradenství, předvádění zboží, obchodní zastoupení jiných podnikatelských subjektů, zejména výrobců, organizování a pořádání obchodních a reklamních akcí, administrativní práce, automatizované zpracování dat; (37) servisně-montážní činnosti sanitárního zařízení, montáž, demontáž a opravy nábytku a stavebních dílů, servisní a instalátérské práce - voda, elektro a plyn, opravárenské služby sanitárního zařízení, malířské a lakýrnické práce, izolátérství, izolace budov a zateplování, sanace budov, truhlářské a zámečnické opravy; (42) poradenství a poskytování informací v oblasti designu, počítačová grafika (služby), počítačové modelování, 3D návrhy a studie, měřicí, zkušební a kontrolní činnosti, geodetické činnosti, průmyslový design, nábytkový a stavební design, počítačové programování, pronájem počítačů a počítačových programů (software), výzkum a vývoj software, poradenství

(594) Kombinovaná

(730) **Letiště Praha, a. s.**, K letišti 1019/6, Praha 6 - Ruzyně, 16100, CZ

(511) (35) poskytování obchodních informací, reklama, pronájem reklamních ploch, venkovní reklama, účetnictví, pomoc při řízení obchodní činnosti, včetně zprostředkování obchodních služeb poskytovaných v oblasti provozování vnitrostátního a mezinárodního letiště, vše v rámci této třídy; (36) pronájem bytových a nebytových prostor, nákup a prodej nemovitostí, správa nemovitostí, směnářské služby, úschovní služby, úschova zavazadel; (37) údržba nemovitostí, úklid a údržba komunikací, údržba a opravy přistávacích ploch, údržba, opravy a mytí motorových vozidel, údržba a opravy letadel, úklid, obsluha a plnění letadel, úklid budov, zednické služby, stavební dozor, klempířství a instalátérství, montáž a údržba telekomunikačních zařízení; (39) autobusová, nákladní a osobní vnitrostátní doprava, dopravní informace, doprovázení turistů, rozvod elektřiny, rozvod užitkové vody, rozvod plynu, rozvod tepla, doprava a skladování odpadů, pronájem parkovacích ploch, služby týkající se provozu na letištích včetně služeb při odbavovacím procesu na letištích a jiné činnosti pro cestující i necestující veřejnost, přepravce, letecké dopravy, provozovatele letadel a uživatele letišť, zajišťování letecké dopravy, provozování dráhy - vlečky v rámci letiště; (42) projektová a inženýrská činnost ve výstavbě; (43) jídelny a závodní jídelny, ubytovací služby, hostinská činnost; (45) bezpečnostní služba na ochranu majetku a osob, požární služba, hašení požárů.

Třídy výrobků a služeb:
35, 36, 37, 39, 42, 43, 45

(210) O-511570

Zániky ochranných známek uplynutím doby platnosti

Kapitola obsahuje údaje o ochranných známkách, které zanikly uplynutím doby platnosti podle ustanovení § 29 odst. 1 zákona č. 441/2003 Sb.

Číslo zápisu (111)	Číslo přihlášky (210)	Datum zániku (141)
155472	28246	04.04.2023
165564	53064	01.04.2023
165591	53102	11.04.2023
165678	53089	07.04.2023
175091	76202	07.04.2023
176940	76125	05.04.2023
176941	76126	05.04.2023
177182	76240	08.04.2023
179747	76082	01.04.2023
181163	76197	07.04.2023
181445	76093	01.04.2023
181449	76097	01.04.2023
181758	76153	06.04.2023
181763	76155	06.04.2023
182916	76144	05.04.2023
182921	76143	05.04.2023
183049	76130	05.04.2023
183463	76262	09.04.2023
184603	76085	01.04.2023
184786	76258	09.04.2023
188660	76213	08.04.2023
258655	190266	02.04.2023
258656	190267	02.04.2023
258657	190268	02.04.2023
259337	190271	03.04.2023
259338	190272	03.04.2023
259339	190273	03.04.2023
259355	190340	04.04.2023
259363	190369	07.04.2023
259368	190377	07.04.2023
259393	190579	10.04.2023
259971	190343	04.04.2023
259972	190354	04.04.2023
259973	190355	04.04.2023
259974	190356	04.04.2023
259982	190441	08.04.2023
259997	190506	09.04.2023
259999	190535	10.04.2023
260393	190225	02.04.2023
260402	190240	02.04.2023
260409	190344	04.04.2023
260418	190393	07.04.2023
260420	190445	08.04.2023
260428	190517	09.04.2023
260429	190519	09.04.2023
260433	190526	09.04.2023
260997	190404	07.04.2023
260998	190405	07.04.2023
261002	190456	08.04.2023

Číslo zápisu (111)	Číslo přihlášky (210)	Datum zániku (141)
261022	190620	11.04.2023
261025	190625	11.04.2023
261896	190536	10.04.2023
261899	190557	10.04.2023
262853	190502	09.04.2023
265001	190446	08.04.2023
265003	190577	10.04.2023
265004	190578	10.04.2023
266577	190398	07.04.2023
266578	190399	07.04.2023
276505	190316	04.04.2023
276506	190595	11.04.2023
280926	356886	02.04.2023
280932	358906	02.04.2023
284558	190442	08.04.2023
334100	503152	02.04.2023
334108	503238	05.04.2023
334109	503241	05.04.2023
334110	503242	05.04.2023
334111	503243	05.04.2023
334119	503269	08.04.2023
334121	503273	08.04.2023
334379	503147	02.04.2023
334385	503231	05.04.2023
334471	503335	09.04.2023
334472	503336	09.04.2023
334473	503337	09.04.2023
334474	503338	09.04.2023
334475	503339	09.04.2023
334533	503235	05.04.2023
334536	503320	09.04.2023
334537	503355	09.04.2023
334673	503165	03.04.2023
334766	503118	02.04.2023
334768	503120	02.04.2023
334770	503207	04.04.2023
334771	503218	05.04.2023
334773	503300	09.04.2023
334774	503301	09.04.2023
334853	503209	05.04.2023
334922	503193	04.04.2023
334923	503216	05.04.2023
334926	503430	11.04.2023
335065	503140	02.04.2023
335066	503141	02.04.2023
335067	503142	02.04.2023
335071	503321	09.04.2023
335173	503178	03.04.2023
335174	503182	03.04.2023

Číslo zápisu (111)	Číslo přihlášky (210)	Datum zániku (141)
335175	503185	03.04.2023
335176	503186	03.04.2023
335179	503236	05.04.2023
335181	503282	08.04.2023
335183	503296	08.04.2023
335185	503435	11.04.2023
335186	503441	11.04.2023
335187	503449	11.04.2023
335498	503275	08.04.2023
335499	503278	08.04.2023
335500	503279	08.04.2023
335501	503280	08.04.2023
335503	503286	08.04.2023
335506	503295	08.04.2023
335508	503312	09.04.2023
335509	503313	09.04.2023
335523	503423	11.04.2023
335784	503276	08.04.2023
335785	503277	08.04.2023
335789	503438	11.04.2023
335790	503451	11.04.2023
335792	503456	11.04.2023
335901	503131	02.04.2023
336011	503309	09.04.2023
336012	503317	09.04.2023
336013	503318	09.04.2023
336016	503436	11.04.2023
336322	503308	09.04.2023
336323	503332	09.04.2023
336324	503437	11.04.2023
336526	503150	02.04.2023
336530	503425	11.04.2023
336531	503455	11.04.2023
336532	503457	11.04.2023
336668	503223	05.04.2023
336669	503287	08.04.2023
336881	503129	02.04.2023
336882	503130	02.04.2023
336888	503454	11.04.2023
337056	503154	02.04.2023
337060	503197	04.04.2023
337171	503198	04.04.2023
337174	503333	09.04.2023
337737	503431	11.04.2023
337843	503443	11.04.2023
337955	503184	03.04.2023
338323	503205	04.04.2023
338325	503258	07.04.2023
338909	503117	02.04.2023

Číslo zápisu (111)	Číslo přihlášky (210)	Datum zániku (141)
339202	503187	03.04.2023
339204	503189	03.04.2023
339368	503181	03.04.2023
339369	503257	07.04.2023
341826	503149	02.04.2023

Číslo zápisu (111)	Číslo přihlášky (210)	Datum zániku (141)
341980	503311	09.04.2023
342538	503199	04.04.2023
345063	503447	11.04.2023
346135	503442	11.04.2023
346898	503155	02.04.2023

Číslo zápisu (111)	Číslo přihlášky (210)	Datum zániku (141)
352239	503212	05.04.2023
352240	503213	05.04.2023
352242	503215	05.04.2023

Změny vlastníků ochranných známek

Kapitola obsahuje údaje o ochranných známkách, které byly převedeny nebo přešly ve smyslu ustanovení § 15 odst. 1, 2 a § 16 zákona č. 441/2003 Sb. na jiného vlastníka v rozsahu všech zapsaných výrobků nebo služeb. Kapitola obsahuje také údaje o zajišťovacích převodech.

Číslo zápisu (111)	Dřívější vlastník (770)	Nynější vlastník (730)	S účinností od (580)
282799	TESCAN ORSAY HOLDING, a.s., Libušina třída 863/21, Brno, Kohoutovice, 62300, CZ	TESCAN GROUP, a.s., Libušina třída 863/21, Brno, Kohoutovice, 62300, CZ	18.10.2023
302270	HI Software Development s.r.o., Ladova 389/10, Olomouc, Hejčín, 77900, CZ	Princip a.s., Hvězdova 1689/2a, Praha 4, Nusle, 14000, CZ	18.10.2023
302271	HI Software Development s.r.o., Ladova 389/10, Olomouc, Hejčín, 77900, CZ	Princip a.s., Hvězdova 1689/2a, Praha 4, Nusle, 14000, CZ	18.10.2023
338601	HI Software Development s.r.o., Ladova 389/10, Olomouc, Hejčín, 77900, CZ	Princip a.s., Hvězdova 1689/2a, Praha 4, Nusle, 14000, CZ	18.10.2023
338603	HI Software Development s.r.o., Ladova 389/10, Olomouc, Hejčín, 77900, CZ	Princip a.s., Hvězdova 1689/2a, Praha 4, Nusle, 14000, CZ	18.10.2023
338604	HI Software Development s.r.o., Ladova 389/10, Olomouc, Hejčín, 77900, CZ	Princip a.s., Hvězdova 1689/2a, Praha 4, Nusle, 14000, CZ	18.10.2023
338605	HI Software Development s.r.o., Ladova 389/10, Olomouc, Hejčín, 77900, CZ	Princip a.s., Hvězdova 1689/2a, Praha 4, Nusle, 14000, CZ	18.10.2023
338606	HI Software Development s.r.o., Ladova 389/10, Olomouc, Hejčín, 77900, CZ	Princip a.s., Hvězdova 1689/2a, Praha 4, Nusle, 14000, CZ	18.10.2023
338607	HI Software Development s.r.o., Ladova 389/10, Olomouc, Hejčín, 77900, CZ	Princip a.s., Hvězdova 1689/2a, Praha 4, Nusle, 14000, CZ	18.10.2023
338608	HI Software Development s.r.o., Ladova 389/10, Olomouc, Hejčín, 77900, CZ	Princip a.s., Hvězdova 1689/2a, Praha 4, Nusle, 14000, CZ	18.10.2023
341708	HI Software Development s.r.o., Ladova 389/10, Olomouc, Hejčín, 77900, CZ	Princip a.s., Hvězdova 1689/2a, Praha 4, Nusle, 14000, CZ	18.10.2023
341709	HI Software Development s.r.o., Ladova 389/10, Olomouc, Hejčín, 77900, CZ	Princip a.s., Hvězdova 1689/2a, Praha 4, Nusle, 14000, CZ	18.10.2023
344977	HI Software Development s.r.o., Ladova 389/10, Olomouc, Hejčín, 77900, CZ	Princip a.s., Hvězdova 1689/2a, Praha 4, Nusle, 14000, CZ	18.10.2023
346069	Mohammad Younus, Brechtova 473/13, Praha 4, 14900, CZ	Chowdhury Pronab, Mrkvičkova 1361/17, Praha 6, Řepy, 16300, CZ	19.10.2023
348310	TESCAN ORSAY HOLDING, a.s., Libušina třída 863/21, Brno, 62300, CZ	TESCAN GROUP, a.s., Libušina třída 863/21, Brno, Kohoutovice, 62300, CZ	18.10.2023
352924	HI Software Development s.r.o., Ladova 389/10, Olomouc, Hejčín, 77900, CZ	Princip a.s., Hvězdova 1689/2a, Praha 4, Nusle, 14000, CZ	18.10.2023
352925	HI Software Development s.r.o., Ladova 389/10, Olomouc, Hejčín, 77900, CZ	Princip a.s., Hvězdova 1689/2a, Praha 4, Nusle, 14000, CZ	18.10.2023
361050	TRIGOMA TRADE s.r.o., Roháčova 145/14, Praha 3, Žižkov, 13000, CZ	Trigomatex s.r.o., Varšavská 715/36, Praha 2, Vinohrady, 12000, CZ	19.10.2023
370268	TESCAN Brno s.r.o., Libušina třída 816/1, Brno, Kohoutovice, 62300, CZ	TESCAN GROUP, a.s., Libušina třída 863/21, Brno, Kohoutovice, 62300, CZ	18.10.2023
374141	OFFICE PRO professional s.r.o., č. p. 276, Velké Albrechtice, 74291, CZ	Setulo CZ s.r.o., Korunní 2569/108, Praha 10, Vinohrady, 10100, CZ	19.10.2023
374143	OFFICE PRO professional s.r.o., č. p. 276, Velké Albrechtice, 74291, CZ	Setulo CZ s.r.o., Korunní 2569/108, Praha 10, Vinohrady, 10100, CZ	19.10.2023
374982	OFFICE PRO professional s.r.o., č. p. 276, Velké Albrechtice, 74291, CZ	Setulo CZ s.r.o., Korunní 2569/108, Praha 10, Vinohrady, 10100, CZ	19.10.2023

Změny v údajích o vlastnících ochranných známek

Kapitola obsahuje ochranné známky, u kterých byla v rejstříku ochranných známek vyznačena změna v údajích o vlastnících ve smyslu ustanovení § 27 odst. 2 a 7 zákona č. 441/2003 Sb.

Číslo zápisu (111)	Vlastník (730)	S účinností od (580)
156159	Turtle Wax, Inc., a corporation organized and existing under the laws of the State of Illinois, 2250 West Pinehurst Boulevard, Suite 150, Addison, 60101, IL, US	19.10.2023
161215	GRAFOBAL, akciová spoločnosť, Mazúrova 2, Skalica, 909 01, SK	20.10.2023
163757	Doosan Bobcat North America, Inc., 251 Little Falls Drive, Wilmington, New Castle County, 19808, DE, US	19.10.2023
183858	Skřivánek Zdeněk, Bučovská 542, Letonice, 68335, CZ	19.10.2023
194905	Hušák Aleš JUDr., Bělohorská 1688/122, Praha 6, Břevnov, 16900, CZ	18.10.2023
199172	GRAFOBAL, akciová spoločnosť, Mazúrova 2, Skalica, 909 01, SK	20.10.2023
199173	GRAFOBAL, akciová spoločnosť, Mazúrova 2, Skalica, 909 01, SK	20.10.2023
260670	Speedway Factory s.r.o., Vlašimská 216, Divišov, 25726, CZ	19.10.2023
260671	Speedway Factory s.r.o., Vlašimská 216, Divišov, 25726, CZ	19.10.2023
265473	Koninklijke Philips N.V., High Tech Campus 52, 5656 AG Eindhoven, NL	19.10.2023
265473	Koninklijke Philips N.V., Groenewoudseweg 1, 5621 BA Eindhoven, NL	19.10.2023
265473	Koninklijke Philips N.V., High Tech Campus 5, 5656 AE Eindhoven, NL	19.10.2023
268388	Danel Bronislav Ing., 166, Rokytno, 53304, CZ	19.10.2023
268679	Oulehla Milan, Gen. Svobody 284, Březová, 35601, CZ	19.10.2023
272223	Urban Filip, Úvoz 422/47, Brno, Veveří, 60200, CZ	19.10.2023
335644	Speedway Factory s.r.o., Vlašimská 216, Divišov, 25726, CZ	19.10.2023
339180	Kompitová Eva, Čermokostelecká 70/72, Říčany, Radošovice, 25101, CZ	18.10.2023
340455	AMBG, LTD s.r.o., Gen. Sochora 1379/6, Ostrava, Poruba, 70800, CZ	18.10.2023
341110	Letiště Praha, a. s., K letišti 1019/6, Praha 6, Ruzyně, 16100, CZ	19.10.2023
373016	Bodlák Jan, Krupská 18/31, Teplice, 41501, CZ	24.10.2023

Ostatní rozhodné údaje a úřední opravy

Kapitola zahrnuje zejména přetřídění seznamu výrobků a služeb v návaznosti na mezinárodní zápis, opravu chyb ve formulaci, přepisů a zjevných nesprávností za účelem uvedení do souladu se skutečností. V této kapitole jsou zveřejňovány jen takové údaje, které nemohou být zveřejněny spolu se zveřejněním přihlášky nebo se zápisem ochranné známky. Dále kapitola obsahuje důležitá úřední sdělení.

(97) **EP 3351053**

Ve Věstníku 37/2023 a v on-line databázi ÚPV byla v důsledku administrativní chyby Evropského patentového úřadu zveřejněna informace o zrušení tohoto patentu Evropským patentovým úřadem. Tato informace byla chybná.

(97) **EP 3460455**

Oznámení o udělení EP č. 3460455 ze dne 30.08.2023 bylo zrušeno a řízení bylo přerušeno.

(11) **1644019**

(21) SPC/CZ2016/475

V souladu s čl. 14 písm. d) nařízení Evropského parlamentu a Rady (ES) č. 469/2009 ze dne 6. května 2009 o dodatkových ochranných osvědčeních pro léčivé přípravky se SPC/CZ2016/475 ke dni 13.11.2019 prohlašuje zaniklým.
