

### Číselné INID kódy pro označování bibliografických dat technických řešení

### INID Codes for the identification of bibliographic data of technical solutions

(Standard WIPO ST. 9 a ST. 80)

(11)	číslo patentu/zápisu/osvědčení	(11)	Number of the patent/registration/certification
(15)	datum zápisu průmyslového vzoru	(15)	Industrial design registration date
(21)	číslo přihlášky/žádosti	(21)	Application number
(22)	datum podání přihlášky/žádosti	(22)	Date of application filling
(23)	údaje o výstavní prioritě	(23)	Exhibition priority data
(28)	počet průmyslových vzorů	(28)	Number of industrial designs included in the application
(31)	číslo prioritní přihlášky	(31)	Number of priority application
(32)	datum podání prioritní přihlášky	(32)	Filing date of priority application
(33)	země priority	(33)	Priority country
(40)	datum zveřejnění přihlášky vynálezu	(40)	Date of publication of patent application
(45)	datum zveřejnění zapsaného průmyslového vzoru	(45)	Publication date of the registered industrial design
(47)	datum zveřejnění udělení patentu a zápisu užitého vzoru, datum zápisu užitého vzoru, datum oznámení udělení evropského patentu v Evropském patentovém věstníku	(47)	Publication date of patent granting and publication date of utility model registration, registration date of utility model, publication date of European patent granting in the European patent bulletin
(51)	mezinárodní patentové třídění/Locarnské třídění průmyslových vzorů	(51)	International Patent Classification/ Locarno Classification for Industrial Designs
(54)	Název	(54)	Title
(55)	vyobrazení průmyslového vzoru	(55)	Reproduction of the industrial design
(57)	Anotace	(57)	Abstract
(68)	číslo základního patentu	(68)	Number of the basic patent
(71)	označení přihlašovatele/žadatele	(71)	Applicant
(72)	označení původce	(72)	Inventor
(73)	označení majitele/vlastníka	(73)	Owner
(74)	označení zástupce	(74)	Attorney's name and address
(86)	číslo mezinárodní přihlášky	(86)	International application number
(87)	číslo mezinárodního zveřejnění	(87)	International publication number
(92)	datum a číslo první registrace přípravku pro Českou republiku	(92)	Date and number(s) of the first authorization to market the product in the CZ
(93)	datum, číslo a země první registrace přípravku v rámci Společenství	(93)	Date, number(s) and country of the first authorization to market the product in the EEC
(94)	doba platnosti osvědčení	(94)	Term of certification validity
(95)	označení a typ přípravku	(95)	Name of the product and product type
(96)	datum podání a číslo evropské patentové přihlášky	(96)	European patent application filing date and number
(97)	datum zveřejnění a číslo zveřejnění evropské patentové přihlášky v Evropském patentovém věstníku	(97)	European patent application publication date and publication number in the European patent bulletin

### Číselné INID kódy pro označování bibliografických dat technických řešení

### INID Codes for the identification of bibliographic data of technical solutions

(Standard WIPO ST.50)

(15)	Informace o opravě	(15)	Correction information
(48)	Datum publikace opraveného dokumentu	(48)	Date of issuance of a corrected document

### Číselné INID kódy pro označování bibliografických dat ochranných známek

### INID codes and minimum required for the identification Of bibliographics data relating to marks

(Standard WIPO ST.60)

(111)	Číslo zápisu ochranné známky (registrace)	(111)	Number of registration
(151)	Datum zápisu ochranné známky	(151)	Date of the registration
(210)	Číslo přihlášky ochranné známky (spisu)	(210)	Number of the application
(220)	Datum podání přihlášky	(220)	Date of filing of the application
(320)	Datum vzniku práva přednosti	(320)	Date of the first application
(442)	Datum zveřejnění přihlášky po průzkumu	(442)	Date of the publication of the examined application
(450)	Datum zveřejnění zápisu ochranné známky ve Věstníku	(450)	Date of publication of the registration
(510)	Seznam výrobků a služeb	(510)	List of goods and/or services
(511)	Číslo třídy výrobků a služeb	(511)	Number of the class of goods and/or services
(526)	Omezení rozsahu ochrany o prvek	(526)	Disclaimer
(540)	Znění nebo vyobrazení ochranné známky	(540)	Reproduction of the mark
(551)	Kolektivní/certifikační ochranná známka	(551)	Collective/certification mark
(552)	Ochranná známka poziční / se vzorem	(552)	Position mark or Pattern mark
(553)	Ochranná známka multimediální / pohybová	(553)	Motion mark or Multimedia mark
(554)	Ochranná známka prostorová	(554)	Three-dimensional mark
(555)	Ochranná známka holografická	(555)	Hologram mark
(556)	Ochranná známka zvuková	(556)	Sound mark
(557)	Ochranná známka čichová	(557)	Olfactory mark
(558)	Ochranná známka tvořená pouze barvou nebo kombinací barev	(558)	Mark consisting exclusively of one or several colours
(559)	Ochranná známka jiná	(559)	Other type of mark

(580)	Datum zápisu jakékoliv transakce v souvislosti s přihláškou nebo zápisem ochranné známky do rejstříku, např. změna majitele, změna jména nebo adresy, vzdání se práv k ochranné známce atd. (účinnost)	(580)	Date of recording of any kind of transaction in respect of applications or registrations (e.g. change in ownership, change in name or address, renunciation, termination of protection)
(591)	Údaje o barevnosti ochranné známky	(591)	Information concerning colour claimed
(592)	Ochranná známka slovní	(592)	Word mark
(593)	Ochranná známka obrazová	(593)	Figurative mark
(594)	Ochranná známka kombinovaná slovní a grafická	(594)	Combined word and figurative mark
(730)	Přihlašovatel/vlastník ochranné známky	(730)	The applicant or the holder of the mark
(740)	Zástupce	(740)	Name and address of the representative
(770)	Jméno a adresa dřívějšího přihlašovatele nebo vlastníka (v případě změny vlastnictví)	(770)	Name and address of the previous applicant or holder (in case of change in ownership)
(791)	Jméno a adresa nabyvatele licence	(791)	Name and address of the licensee
(793)	Podmínky a omezení licence	(793)	Indication of conditions and/or restrictions under the license
(800)	Mezinárodní zápis ochranné známky	(800)	International registration

## Kódy pro kódování záhlaví oznámení publikovaných ve Věstníku

(Standard WIPO ST. 17)

BB9A	zveřejněné přihlášky vynálezů	MK1K	zánik užitého vzoru uplynutím doby platnosti
FG1K	zapsané užité vzory	MK4A	zánik patentů uplynutím doby platnosti
FG4A	udělené patenty	MK4F	zánik autorských osvědčení uplynutím doby platnosti
FG4Q	zapsané průmyslové vzory	MK4Q	zánik průmyslového vzoru uplynutím doby ochrany
LD3K	částečný výmaz užitého vzoru	MM4A	zánik patentů pro nezaplacení ročních poplatků
LD4Q	částečný výmaz průmyslového vzoru	MM4F	zánik autorských osvědčení pro nezaplacení ročních poplatků
MA4A	zánik patentu vzdáním se	ND1K	prodloužení platnosti užitého vzoru
MA4F	zánik autorských osvědčení vzdáním se	ND4Q	obnova doby ochrany průmyslového vzoru
MC3K	výmaz užitého vzoru	PA4A	změna autorského osvědčení na patent
MC4A	zrušení patentu	PC9A	změna dispozičního práva k vynálezu
MC4F	zrušení autorského osvědčení	PD1K	převod práv a ostatní změny majitelů užitého vzoru
MC4Q	výmaz průmyslového vzoru	PD4A	převod práv a ostatní změny majitelů patentů
MH1K	zánik užitého vzoru vzdáním se	PD4Q	převod práv a ostatní změny vlastníků průmyslových vzorů
MH4A	částečné zrušení patentu	QA9A	nabídka licence
MH4F	částečné zrušení autorského osvědčení	SB4A	zapsané patenty do rejstříku po odtajnění
MH4Q	zánik průmyslového vzoru vzdáním se	SB4F	zapsaná autorská osvědčení do rejstříku po odtajnění

## Opravy Změny Různé

### Opravy u přihlášek vynálezů s žádostí o udělení patentu

HA9A	jmenování vynálezce	HG9A	oprava chyb v třídění
HB9A	oprava jmen	HH9A	oprava nebo změna všeobecně
HC9A	změna jmen	HK9A	tiskové chyby v úředních věstnících
HD9A	oprava adres		
HE9A	změna adres		
HF9A	oprava dat		

### Opravy ochranných dokumentů

Patenty	autorská osvědčení	užité vzory	průmyslové vzory	
TA4A	TA4F	TA1K	TA4Q	jmenování vynálezce
TB4A	TB4F	TB1K	TB4Q	oprava jmen
TC4A	TC4F	TC1K	TC4Q	změna jmen
TD4A	TD4F	TD1K	TD4Q	oprava adres
TE4A	TE4F	TE1K	TE4Q	změna adres
TF4A	TF4F	TF1K	TF4Q	oprava dat
TG4A	TG4F	TG1K	TG4Q	oprava chyb v třídění
TH4A	TH4F	TH1K	TH4Q	oprava nebo změna všeobecně
TK9A	TK9F	TK1K	TK4Q	tiskové chyby v úřed. věstnících

### **Kódy pro označování zemí a mezinárodních organizací použité ve věstníku**

AR	Argentina
CH	Švýcarsko
CL	Chile
CZ	Česká republika
DE	Spolková republika Německo
FI	Finsko
FR	Francie
GB	Velká Británie
IN	Indie
IT	Itálie
JP	Japonsko
LI	Lichtenštejnsko
MT	Malta
MU	Mauricius
NL	Nizozemsko
SK	Slovensko
US	Spojené státy americké

### **Kódy pro označování států USA použité ve věstníku**

FL	Florida
IL	Illinois
MA	Massachusetts
MI	Michigan
MO	Missouri
NJ	New Jersey
NY	New York
OH	Ohio
TN	Tennessee
TX	Texas

**BB9A**

**Zveřejněné přihlášky vynálezů - přehled podle čísel přihlášek**

Dále uvedené přihlášky vynálezů byly zveřejněny dnem, uvedeným v Věstníku podle zákona č. 527/1990 Sb., o vynálezech a zlepšovacích návrzích, ve znění pozdějších předpisů, a jsou k dispozici v patentové knihovně Úřadu průmyslového vlastnictví, Antonína Čermáka 2a, 160 68, Praha 6.

(21)	(51)	(2006.01)	(21)	(51)	(2006.01)
2022-93	<b>B 01 J 20/02</b>		2022-152	<b>A 01 C 11/02</b>	
2022-145	<b>F 21 S 45/49</b>	(2018.01)	2022-381	<b>C 09 D 5/20</b>	(2006.01)
2022-146	<b>F 21 S 41/29</b>	(2018.01)	2023-273	<b>H 02 S 10/12</b>	(2014.01)
2022-147	<b>G 08 G 1/017</b>	(2006.01)	2023-274	<b>H 02 S 10/20</b>	(2014.01)
2022-150	<b>A 61 F 2/90</b>	(2013.01)			

**Zveřejněné přihlášky vynálezů - řazené podle MPT**

- (51) **A01C 11/02** (2006.01)  
**A01C 5/08** (2006.01)  
**A01G 23/04** (2006.01)
- (21) **2022-152**  
(71) Česká zemědělská univerzita v Praze, Praha 6, Suchbátka, CZ  
(72) Macků Jan Ing., Ph.D., Praha 10, Hostivař, CZ  
Nuhlíček Ondřej Ing., Praha 4, Kamýk, CZ  
Resnerová Karolína Mgr., Ph.D., Praha 10, Dubeč, CZ

(54) **Zařízení pro sadbu s přídavkem hydrogelu a jeho použití**  
(22) 11.04.2022

(57) Zařízení pro sadbu zejména lesního porostu obsahuje kabinu obsluhy; zásobník pro dávkovaný kapalným materiálem opatřený plnicím otvorem a vypouštěcím otvorem; alespoň jedno sázecí krojidlo obsahující rozhrnovací radlici a alespoň dva přítlačné disky; a prostředek pro dávkování materiálu obsahujícího hydrogel. Zásobník je připojený k potrubí pro dopravu dávkovaného kapalného materiálu do sázecího krojidla mezi rozhrnovací radlici a přítlačné disky. Zařízení dále obsahuje alespoň jeden zásobník sazenic a alespoň jeden podavač sazenic pro transport sazenic z kabiny obsluhy do sázecího krojidla, které obsahuje šachtu pro sazenice opatřenou elektrooptickým čidlem. Prostředkem pro dávkování materiálu obsahujícího hydrogel je dávkovač pro kapalným materiál obsahující hydrogel a/nebo dávkovač pro tablety obsahující hydrogel, přičemž prostředek pro dávkování materiálu obsahujícího hydrogel je zpětnovazebně připojený k elektrooptickému čidlu. Zařízení dále obsahuje hydromotor pro vertikální nastavení sázecího krojidla a je uzpůsobené jako nástavba na vyvážecí traktor. Předkládané řešení se dále týká použití tohoto zařízení pro sadbu

(74) HARBER IP s.r.o., Dukelských hrdinů 567/52, Praha 7, Holešovice, 17000

(51) **A61F 2/90** (2013.01)  
**A61F 2/95** (2013.01)

- (21) **2022-150**  
(71) ELLA CS s.r.o., Hradec Králové, Třebeš, CZ  
(72) Štěpán Jaroslav Dipl.-Ing., Háje nad Jizerou, CZ  
Dvorský Václav Bc., Staříč, CZ

(54) **Stent s atraumatickým zakončením, způsob jeho výroby a zařízení k provádění tohoto způsobu**

(22) 08.04.2022

(57) Předmětem řešení je stent s atraumatickým zakončením, způsob výroby tohoto stentu a zařízení k provádění tohoto způsobu. Stent dle vynálezu je křížově pletený z množiny vláken (1) a zahrnuje první stranu (2) stentu zahrnující první okraj (3) stentu, druhou stranu (4) stentu zahrnující druhý okraj (5) stentu, přičemž druhý okraj (5) stentu zahrnuje přetočená očka (6) atraumaticky zakončující vlákna (1), a lanko (7), které prochází skrze přetočená očka (6). Druhý okraj (5) stentu dále zahrnuje ohyby (8) vláken, přičemž druhý okraj (5) stentu zahrnuje alespoň po části jeho obvodu dvojice přetočených oček (6) atraumaticky zakončující vlákna (1) a ohyby vláken (8) uspořádané střídavě.

(74) PatentEnter s.r.o., Koliště 1965/13a, Brno, Černá Pole, 60200

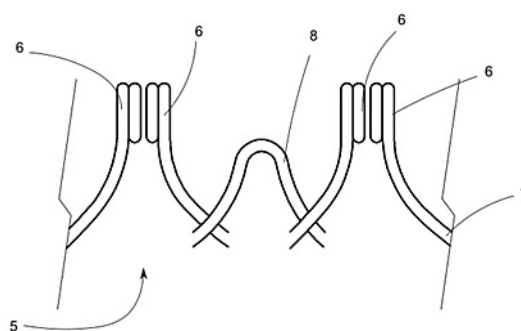

(51) **B01J 20/02** (2006.01)  
**B01J 20/26** (2006.01)

- (21) **2022-93**  
(71) České vysoké učení technické v Praze, Praha 6, Dejvice, CZ  
(72) Ondrák Lukáš Ing., Oponešice, CZ  
Fialová Kateřina Ing., Blovice, CZ  
Vlk Martin RNDr., Ph.D., 90846 Unín, SK  
Sakmár Michal Ing., 053 04 Spišské Podhradie, SK  
Kozempel Ján doc. RNDr., Ph.D., Uherský Brod, CZ

(54) **Sorbent, sada a zařízení pro separaci <sup>213</sup>Bi ze směsi <sup>225</sup>Ac a produktů jeho radioaktivní přeměny**

(22) 25.02.2022

(57) Sorbent pro separaci <sup>213</sup>Bi ze směsi <sup>225</sup>Ac a produktů jeho radioaktivní přeměny obsahuje alespoň 30 % hmotn. monohydrogenfosforečnanu zirkoničitýho o velikosti částic v rozmezí od 30 do 100 nm a o měrném povrchu v rozmezí od 15 do 80 m<sup>2</sup>/g stanoveném BET analýzou. Sorbent může být ve formě kompozitu v matici homopolymeru nebo kopolymeru polyakrylonitrilu. Zařízení využívající uvedený sorbent.

(74) HARBER IP s.r.o., Dukelských hrdinů 567/52, Praha 7, Holešovice, 17000

(51) **C09D 5/20** (2006.01)  
**B05D 5/10** (2006.01)  
**B05D 1/02** (2006.01)  
**B05D 1/28** (2006.01)  
**C09D 4/00** (2006.01)  
**B05B 16/40** (2018.01)

- (21) **2022-381**  
(71) Souček Libor, Moravany, CZ  
(72) Souček Libor, Moravany, CZ  
(54) **Odstranitelný ochranný povlak lakovací kabiny a způsob jeho vytvoření**

(22) 08.09.2022

(57) Předmětem vynálezu je odstranitelný ochranný povlak alespoň na části povrchu lakovací kabiny a jeho způsob vytvoření, jehož podstata spočívá v tom, že se na tuto část povrchu nejprve v kroku a) aplikuje nástřikem stále lepivý prostředek pro lakovací kabiny na ředidlové bázi, a část povrchu se suší při teplotě 18 °C až 40 °C za odpařování ředidla obsaženého ve stále lepivém prostředku pro lakovací kabiny na ředidlové bázi a za formování vodou nebo vodní parou odstranitelné podkladové vrstvy (A), a na ni se



následně v alespoň jednom provedeném kroku b) aplikuje nástřikem ředidlový lak pro lakovací kabiny, a schutím při teplotě 18 °C až 40 °C se formuje alespoň jedna sloupnatelná vrstva (B).

(74) PatentEnter s.r.o., Koliště 1965/13a, Brno, Černá Pole, 60200

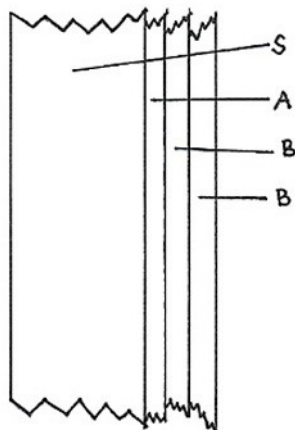

(51) *F21S 41/29* (2018.01)  
*F21S 41/151* (2018.01)  
*F21S 41/143* (2018.01)  
*F21S 41/24* (2018.01)  
*B60Q 1/04* (2006.01)

(21) **2022-146**

(71) HELLA AUTOTECHNIK NOVA, s.r.o., Mohelnice, CZ

(72) Machýček David Ing., Hlubočky, CZ

Nejezchleba David Ing., Moravičany, CZ

(54) **Svítilna pro automobil a způsob výroby svítilny pro automobil**

(22) 05.04.2022

(57) Předmětem je svítilna pro automobil, která zahrnuje nosný rám (1), silikonový optický prvek (2), přípevnovací rám (3) a množinu zdrojů (4) světla. Silikonový optický prvek (2) zahrnuje tělo (5) a množinu výstupků (6) pro vstup světla a přípevnovací rám (3) zahrnuje pro každý výstupek (6) pro vstup světla průchod (7) pro stabilizaci výstupku, přičemž každý výstupek (6) pro vstup světla prochází daným průchodem (7) směrem k odpovídajícímu zdroji (4) světla. Dále svítilna zahrnuje alespoň jeden vyrovnávací výstupek (8), přičemž přípevnovací rám (3) je uchycen k nosnému rámu (1) v poloze definované alespoň jedním vyrovnávacím výstupkem (8). Silikonový optický prvek (2) je přitom sevřen mezi přípevnovacím rámem (3) a nosným rámem (1). Dalším předmětem je způsob výroby této svítilny.

(74) PatentEnter s.r.o., Koliště 1965/13a, Brno, Černá Pole, 60200

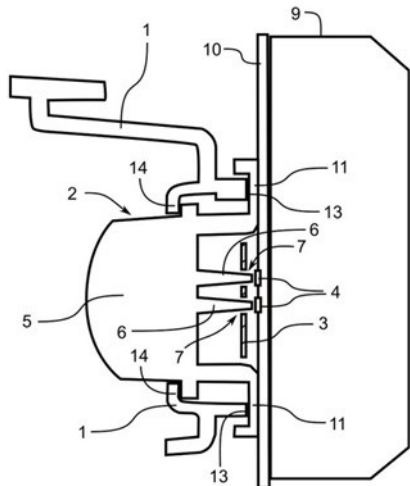

(51) *F21S 45/49* (2018.01)

*F21S 45/47* (2018.01)

*F21S 41/19* (2018.01)

*F21S 41/55* (2018.01)

*F21S 43/19* (2018.01)

*F21S 43/50* (2018.01)

*F21V 21/00* (2006.01)

*F16B 11/00* (2006.01)

(21) **2022-145**

(71) HELLA AUTOTECHNIK NOVA, s.r.o., Mohelnice, CZ

(72) Machýček David Ing., Hlubočky, CZ

Bartoš Martin Ing., Dubicko, CZ

Hašek Michal, Mohelnice, CZ

(54) **Svítilna pro automobil a způsob její výroby**

(22) 05.04.2022

(57) Způsob výroby svítilny do automobilu zahrnuje kroky:

- přilepení desky (3) plošných spojů se zdroji (8) světla k chladiči (4),
  - sevření desky (3) plošných spojů mezi tlačné výstupky (2) na rámu (1) svítilny a chladič (4),
  - tvrdnutí lepidla při teplotě nižší než 40 °C. Během tvrdnutí je přitom deska (3) plošných spojů a vrstva lepidla mezi tlačnými výstupky (2) na rámu (1) a chladičem (4) držena vyrovnaná, přičemž tvrdnutí trvá alespoň 1 hodinu, a
  - připevnění rámu (1) k chladiči (4) během tvrdnutí lepidla.
- Dalším předmětem je svítilna vyrobená tímto způsobem.

(74) PatentEnter s.r.o., Koliště 1965/13a, Brno, Černá Pole, 60200

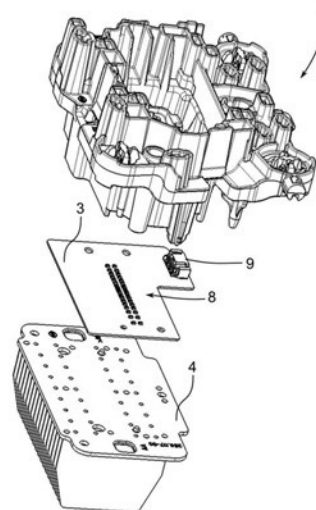

(51) *G08G 1/017* (2006.01)

*G08G 1/097* (2006.01)

*G08G 1/00* (2006.01)

*G08G 1/04* (2006.01)

*G08G 1/16* (2006.01)

*G08G 9/00* (2006.01)

(21) **2022-147**

(71) AŽD Praha s.r.o., Praha 10, Záběhlice, CZ

(72) Jiřík Leoš Ing., Adamov, CZ

Kiac Martin Ing., 91401 Trenčianska Teplá, SK

Landsfeld Vítězslav Ing., Praha 10, Hostivař, CZ

Martinásek Zdeněk Ing., Ph.D., Brno, Bosonohy, CZ

Sikora Pavel Ing., Třinec, CZ

Štaud Stanislav Ing., Rosice, CZ

Řiha Kamil doc. Ing., Ph.D., Vír, CZ

(54) **Způsob detekce a zařízení k jeho provádění**

(22) 07.04.2022

(57) Způsob detekce, zejména způsob detekce rizikových situací v dopravě, podle kterého průběžně snímá zařízení (1) pro snímání obrazových dat vymezenou oblast, přičemž průběžně předává obrazová data do modulu (2) zpracování obrazových dat, ve kterém jsou z těchto obrazových dat softwarově vyfiltrovány objekty, které jsou ve vymezené oblasti, přičemž vznikají jejich datové soubory, které jsou srovnávány s datovými soubory definovaných tříd známých objektů, a následně jsou jednotlivé objekty, které jsou ve vymezené oblasti, zařazeny do příslušné třídy objektů, přičemž jim je analýzou obrazových dat v modulu (2) zpracování obrazových dat přiřazena datová stopa jejich pohybu. Zařízení pro detekci, zejména zařízení pro detekci rizikových situací v dopravě obsahuje nejméně jedno zařízení

(1) pro snímání obrazových dat, které je spojeno s modulem (2) zpracování obrazových dat.

(74) Milan Škoda, Nahořanská 308, Nové Město nad Metují, Krčín, 54901

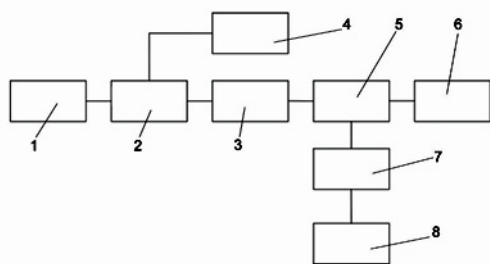

(51) **H02S 10/12** (2014.01)  
**H02S 40/32** (2014.01)  
**H02S 40/38** (2014.01)

(21) **2023-273**

(71) BENEKOV ESCO s.r.o., Horní Benešov, CZ

(72) Benda Leopold Ing., Horní Benešov, CZ

(54) **Hybridní zdroj obnovitelné energie s bateriovým uložištěm**

(22) 18.07.2023

(57) Hybridní zdroj obnovitelné energie opatřeného bateriovým uložištěm (3) spočívá v tom, že obsahuje hlavní fotovoltaické panely (1) připojené na vstup hybridního měniče (2), na jehož výstupy je napojeno bateriové uložiště (3), distribuční síť (4) a místní spotřeba (5). Na bateriové uložiště (3) je napojena minimálně jedna sestava regulátoru napětí (6) s větrnou turbínou (7) a/nebo minimálně jedna sestava regulátoru napětí (6) s vodní turbínou (8) a/nebo minimálně jeden přídavný fotovoltaický panel (15). Hybridní měnič (2) může být třífázový, asymetrický a nízkonapěťový. V bateriovém uložišti (3) jsou moduly o napětí 24 V až 52 V, tvořené články LTO s nominálním napětím 2,2 až 2,4 V a/nebo články technologie LFP o nominálním napětí každého článku 3,1 až 3,3 V. Větrná turbína (7) může být jednofázová a jmenovitým výkonu 0,5 až 50 kW. Větrná turbína (7) může být vrtulová.

(74) Ing. Pavel Nádvorník s.r.o., Klínová 620/1, Ostrava, Hulváky, 70900

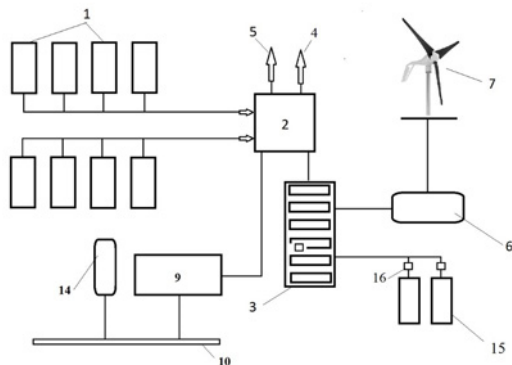

(51) **H02S 10/20** (2014.01)

**H02S 40/32** (2014.01)

**H02S 40/38** (2014.01)

(21) **2023-274**

(71) BENEKOV ESCO s.r.o., Horní Benešov, CZ

(72) Benda Leopold Ing., Horní Benešov, CZ

(54) **Systém zapojení fotovoltaické elektrárny se zvýšenou účinností výroby**

(22) 18.07.2023

(57) Systém zapojení elektrárny s fotovoltaickými panely (5), který přes hybridní měnič (11) dodává elektrickou energii do distribuční sítě (8), popř. pro místní spotřebu, spočívá v tom, že na hybridní měnič (11) je napojeno bateriové uložiště (6) a hlavní rozvaděč (7), na nějž je napojená distribuční síť (8) a/nebo místní spotřeba (9). Systém obsahuje pomocný rozvaděč (10) napojený na distribuční síť (8) a/nebo místní spotřebu (9). Fotovoltaické panely (5) jsou rozděleny do dvou skupin (1,2). První skupina (1) je napojena na hybridní měnič (11). Druhá skupina (2) je opatřena mikrostrídači (4) a je napojena na hybridní měnič (11) nebo pomocný rozvaděč (10), nebo je, alternativně, druhá skupina (2) fotovoltaických panelů (5) rozdělena na dvě podskupiny (2a, 2b). První podskupina (2a) je napojena na hybridní měnič (11). Druhá podskupina (2b) je napojena na hlavní rozvaděč (7) nebo pomocný rozvaděč (10). První skupina (1) fotovoltaických panelů (5) bývá opatřena odpojovači (12). Systém může obsahovat monitorovací zařízení (13) a programovací jednotku (14).

(74) Ing. Pavel Nádvorník s.r.o., Klínová 620/1, Ostrava, Hulváky, 70900

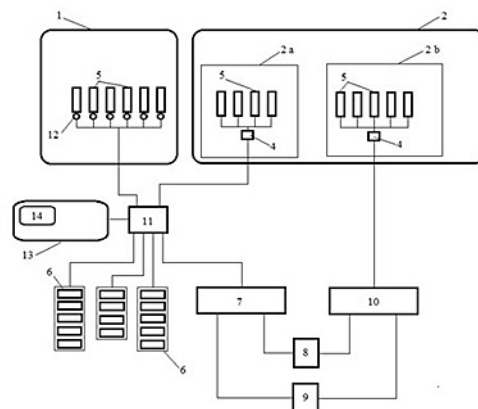

### Zveřejněné přihlášky vynálezů - přehled podle třídících znaků

(51)	(2006.01)	(21)	(51)	(2018.01)	(21)
A 01 C 5/08	(2006.01)	2022-152	F 21 S 41/55	(2018.01)	2022-145
A 01 G 23/04	(2006.01)	2022-152	F 21 S 43/19	(2018.01)	2022-145
A 61 F 2/95	(2013.01)	2022-150	F 21 S 43/50	(2018.01)	2022-145
B 01 J 20/26	(2006.01)	2022-93	F 21 S 45/47	(2018.01)	2022-145
B 05 B 16/40	(2018.01)	2022-381	F 21 V 21/00	(2006.01)	2022-145
B 05 D 1/02	(2006.01)	2022-381	G 08 G 1/00	(2006.01)	2022-147
B 05 D 1/28	(2006.01)	2022-381	G 08 G 1/04	(2006.01)	2022-147
B 05 D 5/10	(2006.01)	2022-381	G 08 G 1/097	(2006.01)	2022-147
B 60 Q 1/04	(2006.01)	2022-146	G 08 G 1/16	(2006.01)	2022-147
C 09 D 4/00	(2006.01)	2022-381	G 08 G 9/00	(2006.01)	2022-147
F 16 B 11/00	(2006.01)	2022-145	H 02 S 40/32	(2014.01)	2023-273
F 21 S 41/143	(2018.01)	2022-146	H 02 S 40/32	(2014.01)	2023-274
F 21 S 41/151	(2018.01)	2022-146	H 02 S 40/38	(2014.01)	2023-273
F 21 S 41/19	(2018.01)	2022-145	H 02 S 40/38	(2014.01)	2023-274
F 21 S 41/24	(2018.01)	2022-146			

### Seznam přihlašovatelů zveřejněných přihlášek vynálezů

(71)	(21)	(51)	(2006.01)	(71)	(21)	(51)	(2006.01)
AŽD Praha s.r.o., Praha 10, Záběhllice, CZ	2022-147	<b>G 08 G 1/017</b>	(2006.01)	České vysoké učení technické v Praze, Praha 6, Dejvice, CZ	2022-93	<b>B 01 J 20/02</b>	(2006.01)
BENEKOV ESCO s.r.o., Horní Benešov, CZ	2023-273	<b>H 02 S 10/12</b>	(2014.01)	ELLA CS s.r.o., Hradec Králové, Třebeš, CZ	2022-150	<b>A 61 F 2/90</b>	(2013.01)
BENEKOV ESCO s.r.o., Horní Benešov, CZ	2023-274	<b>H 02 S 10/20</b>	(2014.01)	HELLA AUTOTECHNIK NOVA, s.r.o., Mohelnice, CZ	2022-145	<b>F 21 S 45/49</b>	(2018.01)
Česká zemědělská univerzita v Praze, Praha 6, Suchbát, CZ	2022-152	<b>A 01 C 11/02</b>	(2006.01)	HELLA AUTOTECHNIK NOVA, s.r.o., Mohelnice, CZ	2022-146	<b>F 21 S 41/29</b>	(2018.01)
				Souček Libor, Moravany, CZ	2022-381	<b>C 09 D 5/20</b>	(2006.01)

**FG4A**

**Udělené patenty - přehled podle čísel patentů**

V období uzávěrky tohoto čísla Věstníku udělil Úřad průmyslového vlastnictví tyto patenty.

(11)	(51)		(11)	(51)		(11)	(51)	
309793	<b>B 60 Q 1/00</b>	(2006.01)	309796	<b>B 65 G 33/02</b>	(2006.01)	309799	<b>A 61 F 2/90</b>	(2013.01)
309794	<b>A 61 B 8/00</b>	(2006.01)	309797	<b>B 01 J 20/02</b>	(2006.01)	309800	<b>C 09 D 5/20</b>	(2006.01)
309795	<b>H 01 M 4/131</b>	(2010.01)	309798	<b>A 61 K 35/51</b>	(2015.01)			

**FG4A**

**Udělené patenty - přehled podle MPT**

(51)	<b>A61B 8/00</b>	(2006.01)							
	<b>A61N 7/00</b>	(2006.01)							
(11)	309794		(54)	<b>Sorbent, sada a zařízení pro separaci 213Bi ze směsi 225Ac a produktů jeho radioaktivní přeměny</b>					
(40)	13.10.2021		(22)	25.02.2022					
(21)	<b>2020-192</b>		(74)	HARBER IP s.r.o., Dukelských hrdinů 567/52, Praha 7, Holešovice, 17000					
(73)	České vysoké učení technické v Praze, Praha 6, Dejvice, CZ								
(72)	Průcha Jaroslav doc. PhDr. Ing., CSc., Ph.D., Blovice, Hradiště, CZ								
	Hána Karel doc. Ing., Ph.D., Praha 10, Vršovice, CZ								
(54)	<b>Akustický vlnovod hlavice terapeutického ultrazvukového přístroje</b>		(51)	<b>B60Q 1/00</b>	(2006.01)				
(22)	03.04.2020			<b>B60Q 3/00</b>	(2017.01)				
(74)	INPARTNERS GROUP, Ing. Dušan Kendereški, Tuřanka 1519/115a, Brno, Slatina, 62700			<b>F21S 41/141</b>	(2018.01)				
				<b>F21S 41/24</b>	(2018.01)				
				<b>G02B 6/26</b>	(2006.01)				
			(11)	309793					
			(40)	06.05.2020					
			(21)	<b>2018-470</b>					
			(73)	HELLA AUTOTECHNIK NOVA, s.r.o., Mohelnice, CZ					
			(72)	Diviš Daniel Ing., Bludov, CZ					
			(54)	<b>Osvětlení automobilu s rozptylovacím prvkem</b>					
			(22)	13.09.2018					
			(74)	PatentEnter s.r.o., Koliště 1965/13a, Brno, Černá Pole, 60200					
(51)	<b>A61F 2/90</b>	(2013.01)							
	<b>A61F 2/95</b>	(2013.01)							
(11)	309799								
(40)	18.10.2023								
(21)	<b>2022-150</b>								
(73)	ELLA CS s.r.o., Hradec Králové, Třebeš, CZ								
(72)	Štěpán Jaroslav Dipl.-Ing., Háje nad Jizerou, CZ								
	Dvorský Václav Bc., Staříč, CZ								
(54)	<b>Stent s atraumatickým zakončením, způsob jeho výroby a zařízení k provádění tohoto způsobu</b>		(51)	<b>B65G 33/02</b>	(2006.01)				
(22)	08.04.2022			<b>B65G 33/08</b>	(2006.01)				
(74)	PatentEnter s.r.o., Koliště 1965/13a, Brno, Černá Pole, 60200			<b>B65G 33/30</b>	(2006.01)				
			(11)	309796					
			(40)	18.05.2022					
			(21)	<b>2020-601</b>					
			(73)	Vaniček Petr Ing., Plzeň, Bolevec, CZ					
				Král Jaroslav, Ostrava, Moravská Ostrava, CZ					
				Holuša Václav RNDr., Dolní Lhota, CZ					
			(72)	Vaniček Petr Ing., Plzeň, Bolevec, CZ					
				Král Jaroslav, Ostrava, Moravská Ostrava, CZ					
				Holuša Václav RNDr., Dolní Lhota, CZ					
			(54)	<b>Nosná konstrukce pro řízený gravitační posun neseného materiálu a zařízení s touto nosnou konstrukcí</b>					
			(22)	05.11.2020					
			(74)	Langrova, s.r.o., Skrétova 1011/48, Plzeň, Jižní Předměstí, 30100					
(51)	<b>A61K 35/51</b>	(2015.01)							
	<b>A61K 35/50</b>	(2015.01)							
	<b>A61L 2/08</b>	(2006.01)							
	<b>CI2N 5/07</b>	(2010.01)							
	<b>A61P 17/02</b>	(2006.01)							
(11)	309798								
(40)	27.09.2023								
(21)	<b>2022-116</b>								
(73)	Prime Cell Bioscience, a.s., Ostrava, Poruba, CZ								
(72)	Forostyak Serhiy MUDr., Ph.D., Praha 8, Karlín, CZ								
	Dedková Jana Ing., Želechovice nad Dřevnicí, CZ								
	Zahradníček Michal Ing., MBA, Praha 1, Nové Město, CZ								
	Pištorová Lucia Ing., Vřesina, CZ								
	Koška Petr Ing., MBA, Příbice, CZ								
(54)	<b>Způsob přípravy biologického léčivého přípravku na bázi perinatální tkáně, práškový materiál a jeho použití</b>		(51)	<b>C09D 5/20</b>	(2006.01)				
(22)	15.03.2022			<b>B05D 5/10</b>	(2006.01)				
(74)	HARBER IP s.r.o., Dukelských hrdinů 567/52, Praha 7, Holešovice, 17000			<b>B05D 1/02</b>	(2006.01)				
				<b>B05D 1/28</b>	(2006.01)				
				<b>C09D 4/00</b>	(2006.01)				
				<b>B05B 16/40</b>	(2018.01)				
			(11)	309800					
			(40)	18.10.2023					
			(21)	<b>2022-381</b>					
			(73)	Souček Libor, Moravany, CZ					
			(72)	Souček Libor, Moravany, CZ					
			(54)	<b>Odstranitelný ochranný povlak lakovací kabiny a způsob jeho vytvoření</b>					
			(22)	08.09.2022					
			(74)	PatentEnter s.r.o., Koliště 1965/13a, Brno, Černá Pole, 60200					
(51)	<b>B01J 20/02</b>	(2006.01)							
	<b>B01J 20/26</b>	(2006.01)							
(11)	309797								
(40)	18.10.2023								
(21)	<b>2022-93</b>								
(73)	České vysoké učení technické v Praze, Praha 6, Dejvice, CZ								
(72)	Ondrák Lukáš Ing., Oponěšice, CZ								
	Fialová Kateřina Ing., Blovice, CZ								
	Vlk Martin RNDr., Ph.D., 90846 Unín, SK								
	Sakmár Michal Ing., 053 04 Spišské Podhradie, SK								
			(51)	<b>H01M 4/131</b>	(2010.01)				

<p><i>H01M 4/134</i> (2010.01)  <i>H01M 4/136</i> (2010.01)  <i>H01M 4/38</i> (2006.01)  <i>H01M 4/48</i> (2010.01)  <i>H01M 4/58</i> (2010.01)  <i>H01M 10/052</i> (2010.01)  <i>H01M 10/0562</i> (2010.01)  <i>H01M 10/054</i> (2010.01)  <i>B82Y 40/00</i> (2011.01)</p> <p>(11) 309795  (40) 11.05.2022  (21) <b>2020-599</b>  (73) Škoda Auto a.s., Mladá Boleslav, Mladá Boleslav II, CZ  Vysoká škola chemicko-technologická v Praze, Praha 6, Dejvice, CZ</p>	<p>(72) Míka Martin doc. Ing., Ph.D., Praha 8, Čimice, CZ  Weymar Florian Dr. Ing., Leipzig, DE  Rea Ivana Ing., Ph.D., Mladá Boleslav, Mladá Boleslav III, CZ  Hégr Tomáš Ing., Česká Lípa, CZ  Lahodný František Ing., Ph.D., Počátky, CZ  Procházka Václav Ing., Praha 4, CZ</p> <p>(54) <b>Sekundární bateriový článěk pro elektromobily, obsahující amorfní skelné materiály a mikro a nano materiály a způsob jeho výroby</b></p> <p>(22) 04.11.2020  (74) Ing. Marie Smrčková, patentový zástupce, Velflíkova 1431/10, Praha 6, Dejvice, 16000</p>
-----------------------------------------------------------------------------------------------------------------------------------------------------------------------------------------------------------------------------------------------------------------------------------------------------------------------------------------------------------------------------------------------------------------------------------------------------------------------------------------------------------------------	-----------------------------------------------------------------------------------------------------------------------------------------------------------------------------------------------------------------------------------------------------------------------------------------------------------------------------------------------------------------------------------------------------------------------------------------------------------------------------------------------------------------------------------------------------------------------------------

### Seznam majitelů udělených patentů

<p>(73) České vysoké učení technické v Praze, Praha 6, Dejvice, CZ  České vysoké učení technické v Praze, Praha 6, Dejvice, CZ  ELLA CS s.r.o., Hradec Králové, Třebeš, CZ  HELLA AUTOTECHNIK NOVA, s.r.o., Mohelnice, CZ  Prime Cell Bioscience, a.s., Ostrava, Poruba, CZ  Škoda Auto a.s., Mladá Boleslav, Mladá Boleslav II, CZ</p>	<p>(11) 309794  309797  309799  309793  309798  309795</p>	<p>(51) <b>A 61 B 8/00</b>  <b>B 01 J 20/02</b>  <b>A 61 F 2/90</b>  <b>B 60 Q 1/00</b>  <b>A 61 K 35/51</b>  <b>H 01 M 4/131</b></p>	<p>(2006.01)  (2006.01)  (2013.01)  (2006.01)  (2015.01)  (2010.01)</p>	<p>(73) Vysoká škola chemicko-technologická v Praze, Praha 6, Dejvice, CZ  Holuša Václav RNDr., Dolní Lhota, CZ  Král Jaroslav, Ostrava, Moravská Ostrava, CZ  Souček Libor, Moravany, CZ  Vaniček Petr Ing., Plzeň, Bolevec, CZ</p>	<p>(11) 309795  309796  309796  309796  309800  309796</p>	<p>(51) <b>H 01 M 4/131</b>  <b>B 65 G 33/02</b>  <b>B 65 G 33/02</b>  <b>C 09 D 5/20</b>  <b>B 65 G 33/02</b></p>	<p>(2010.01)  (2006.01)  (2006.01)  (2006.01)  (2006.01)  (2006.01)</p>
-------------------------------------------------------------------------------------------------------------------------------------------------------------------------------------------------------------------------------------------------------------------------------------------------------------------------------------------------------------	--------------------------------------------------------------------------------	-----------------------------------------------------------------------------------------------------------------------------------------------------------	---------------------------------------------------------------------------------------------	------------------------------------------------------------------------------------------------------------------------------------------------------------------------------------------------------------------------------------------------------	--------------------------------------------------------------------------------	------------------------------------------------------------------------------------------------------------------------------------	---------------------------------------------------------------------------------------------

## Udělené evropské patenty

Evropský patentový úřad udělil následující evropské patenty s účinkem pro Českou republiku. Tyto patenty mohou být zrušeny nebo zachovány v pozměněném znění Evropským patentovým úřadem v řízení o odporu. K tomu, aby nabyl evropský patent účinnosti na území České republiky, je třeba, aby byl Úřadu předložen ve stanovené lhůtě překlad patentového spisu do českého jazyka (§ 35c odst. 2 až 4 zákona č. 527/1990 Sb., v platném znění).

(97) EP 1782075	(47) 04.10.2023	(97) EP 2970477	(47) 04.10.2023	(97) EP 3128291	(47) 04.10.2023	(97) EP 3225300	(47) 04.10.2023
(97) EP 2039022	(47) 04.10.2023	(97) EP 2982961	(47) 04.10.2023	(97) EP 3128303	(47) 04.10.2023	(97) EP 3227693	(47) 04.10.2023
(97) EP 2056424	(47) 04.10.2023	(97) EP 2985740	(47) 04.10.2023	(97) EP 3128362	(47) 04.10.2023	(97) EP 3227700	(47) 04.10.2023
(97) EP 2268128	(47) 04.10.2023	(97) EP 2987511	(47) 04.10.2023	(97) EP 3128802	(47) 04.10.2023	(97) EP 3227828	(47) 04.10.2023
(97) EP 2308681	(47) 04.10.2023	(97) EP 2989457	(47) 04.10.2023	(97) EP 3130423	(47) 04.10.2023	(97) EP 3227866	(47) 04.10.2023
(97) EP 2321768	(47) 04.10.2023	(97) EP 2994290	(47) 04.10.2023	(97) EP 3132816	(47) 04.10.2023	(97) EP 3229986	(47) 04.10.2023
(97) EP 2391920	(47) 04.10.2023	(97) EP 2995890	(47) 04.10.2023	(97) EP 3134825	(47) 04.10.2023	(97) EP 3231161	(47) 04.10.2023
(97) EP 2398902	(47) 04.10.2023	(97) EP 2998639	(47) 04.10.2023	(97) EP 3138487	(47) 04.10.2023	(97) EP 3233219	(47) 04.10.2023
(97) EP 2425358	(47) 04.10.2023	(97) EP 2998931	(47) 04.10.2023	(97) EP 3141009	(47) 04.10.2023	(97) EP 3236920	(47) 04.10.2023
(97) EP 2450496	(47) 04.10.2023	(97) EP 3003524	(47) 04.10.2023	(97) EP 3142818	(47) 04.10.2023	(97) EP 3242676	(47) 04.10.2023
(97) EP 2451000	(47) 04.10.2023	(97) EP 3003627	(47) 04.10.2023	(97) EP 3142829	(47) 04.10.2023	(97) EP 3243531	(47) 04.10.2023
(97) EP 2465196	(47) 04.10.2023	(97) EP 3003856	(47) 04.10.2023	(97) EP 3145579	(47) 04.10.2023	(97) EP 3244025	(47) 04.10.2023
(97) EP 2474008	(47) 04.10.2023	(97) EP 3014610	(47) 04.10.2023	(97) EP 3145906	(47) 04.10.2023	(97) EP 3254080	(47) 04.10.2023
(97) EP 2489586	(47) 04.10.2023	(97) EP 3022216	(47) 04.10.2023	(97) EP 3146473	(47) 04.10.2023	(97) EP 3248178	(47) 04.10.2023
(97) EP 2530297	(47) 04.10.2023	(97) EP 3027270	(47) 04.10.2023	(97) EP 3146507	(47) 04.10.2023	(97) EP 3248888	(47) 04.10.2023
(97) EP 2541190	(47) 04.10.2023	(97) EP 3028664	(47) 04.10.2023	(97) EP 3147277	(47) 04.10.2023	(97) EP 3249751	(47) 04.10.2023
(97) EP 2549301	(47) 04.10.2023	(97) EP 3030175	(47) 04.10.2023	(97) EP 3149776	(47) 04.10.2023	(97) EP 3254080	(47) 04.10.2023
(97) EP 2580266	(47) 04.10.2023	(97) EP 3030199	(47) 04.10.2023	(97) EP 3152185	(47) 04.10.2023	(97) EP 3254335	(47) 04.10.2023
(97) EP 2586360	(47) 04.10.2023	(97) EP 3030245	(47) 04.10.2023	(97) EP 3152637	(47) 04.10.2023	(97) EP 3256215	(47) 04.10.2023
(97) EP 2601600	(47) 04.10.2023	(97) EP 3031268	(47) 04.10.2023	(97) EP 3156057	(47) 04.10.2023	(97) EP 3257877	(47) 04.10.2023
(97) EP 2609418	(47) 04.10.2023	(97) EP 3033113	(47) 04.10.2023	(97) EP 3156834	(47) 04.10.2023	(97) EP 3258449	(47) 04.10.2023
(97) EP 2654624	(47) 04.10.2023	(97) EP 3035949	(47) 04.10.2023	(97) EP 3157354	(47) 04.10.2023	(97) EP 3259772	(47) 04.10.2023
(97) EP 2665350	(47) 04.10.2023	(97) EP 3036847	(47) 04.10.2023	(97) EP 3159543	(47) 04.10.2023	(97) EP 3263888	(47) 04.10.2023
(97) EP 2670331	(47) 04.10.2023	(97) EP 3038619	(47) 04.10.2023	(97) EP 3160550	(47) 04.10.2023	(97) EP 3265246	(47) 04.10.2023
(97) EP 2672290	(47) 04.10.2023	(97) EP 3041156	(47) 04.10.2023	(97) EP 3161322	(47) 04.10.2023	(97) EP 3268454	(47) 04.10.2023
(97) EP 2672877	(47) 04.10.2023	(97) EP 3041311	(47) 04.10.2023	(97) EP 3162291	(47) 04.10.2023	(97) EP 3268850	(47) 04.10.2023
(97) EP 2700785	(47) 04.10.2023	(97) EP 3044229	(47) 04.10.2023	(97) EP 3165675	(47) 04.10.2023	(97) EP 3269731	(47) 04.10.2023
(97) EP 2704322	(47) 04.10.2023	(97) EP 3045219	(47) 04.10.2023	(97) EP 3168671	(47) 04.10.2023	(97) EP 3271454	(47) 04.10.2023
(97) EP 2718361	(47) 04.10.2023	(97) EP 3054065	(47) 04.10.2023	(97) EP 3169628	(47) 04.10.2023	(97) EP 3271995	(47) 04.10.2023
(97) EP 2734028	(47) 04.10.2023	(97) EP 3056305	(47) 04.10.2023	(97) EP 3171970	(47) 04.10.2023	(97) EP 3272131	(47) 04.10.2023
(97) EP 2735844	(47) 04.10.2023	(97) EP 3056379	(47) 04.10.2023	(97) EP 3171975	(47) 04.10.2023	(97) EP 3273280	(47) 04.10.2023
(97) EP 2753974	(47) 04.10.2023	(97) EP 3058418	(47) 04.10.2023	(97) EP 3173846	(47) 04.10.2023	(97) EP 3274292	(47) 04.10.2023
(97) EP 2754205	(47) 04.10.2023	(97) EP 3061374	(47) 04.10.2023	(97) EP 3178228	(47) 04.10.2023	(97) EP 3274923	(47) 04.10.2023
(97) EP 2759817	(47) 04.10.2023	(97) EP 3069319	(47) 04.10.2023	(97) EP 3178839	(47) 04.10.2023	(97) EP 3275969	(47) 04.10.2023
(97) EP 2788718	(47) 04.10.2023	(97) EP 3069372	(47) 04.10.2023	(97) EP 3178898	(47) 04.10.2023	(97) EP 3276179	(47) 04.10.2023
(97) EP 2788969	(47) 04.10.2023	(97) EP 3069413	(47) 04.10.2023	(97) EP 3179870	(47) 04.10.2023	(97) EP 3277177	(47) 04.10.2023
(97) EP 2793876	(47) 04.10.2023	(97) EP 3070220	(47) 04.10.2023	(97) EP 3179899	(47) 04.10.2023	(97) EP 3277529	(47) 04.10.2023
(97) EP 2813908	(47) 04.10.2023	(97) EP 3072134	(47) 04.10.2023	(97) EP 3180843	(47) 04.10.2023	(97) EP 3277728	(47) 04.10.2023
(97) EP 2823083	(47) 04.10.2023	(97) EP 3075676	(47) 04.10.2023	(97) EP 3183250	(47) 04.10.2023	(97) EP 3278156	(47) 04.10.2023
(97) EP 2827449	(47) 04.10.2023	(97) EP 3077008	(47) 04.10.2023	(97) EP 3183609	(47) 04.10.2023	(97) EP 3278967	(47) 04.10.2023
(97) EP 2827772	(47) 04.10.2023	(97) EP 3079563	(47) 04.10.2023	(97) EP 3185324	(47) 04.10.2023	(97) EP 3279811	(47) 04.10.2023
(97) EP 2833782	(47) 04.10.2023	(97) EP 3081295	(47) 04.10.2023	(97) EP 3185731	(47) 04.10.2023	(97) EP 3279875	(47) 04.10.2023
(97) EP 2855071	(47) 04.10.2023	(97) EP 3082424	(47) 04.10.2023	(97) EP 3185901	(47) 04.10.2023	(97) EP 3281068	(47) 04.10.2023
(97) EP 2860020	(47) 04.10.2023	(97) EP 3084398	(47) 04.10.2023	(97) EP 3188758	(47) 04.10.2023	(97) EP 3281199	(47) 04.10.2023
(97) EP 2877031	(47) 04.10.2023	(97) EP 3085439	(47) 04.10.2023	(97) EP 3188832	(47) 04.10.2023	(97) EP 3281381	(47) 04.10.2023
(97) EP 2883045	(47) 04.10.2023	(97) EP 3086864	(47) 04.10.2023	(97) EP 3190950	(47) 04.10.2023	(97) EP 3281727	(47) 04.10.2023
(97) EP 2884355	(47) 04.10.2023	(97) EP 3090301	(47) 04.10.2023	(97) EP 3192636	(47) 04.10.2023	(97) EP 3282296	(47) 04.10.2023
(97) EP 2888576	(47) 04.10.2023	(97) EP 3094963	(47) 04.10.2023	(97) EP 3193153	(47) 04.10.2023	(97) EP 3282304	(47) 04.10.2023
(97) EP 2890515	(47) 04.10.2023	(97) EP 3096691	(47) 04.10.2023	(97) EP 3193734	(47) 04.10.2023	(97) EP 3284014	(47) 04.10.2023
(97) EP 2892969	(47) 04.10.2023	(97) EP 3097117	(47) 04.10.2023	(97) EP 3195065	(47) 04.10.2023	(97) EP 3284325	(47) 04.10.2023
(97) EP 2894762	(47) 04.10.2023	(97) EP 3098212	(47) 04.10.2023	(97) EP 3195728	(47) 04.10.2023	(97) EP 3286811	(47) 04.10.2023
(97) EP 2902636	(47) 04.10.2023	(97) EP 3102681	(47) 04.10.2023	(97) EP 3196159	(47) 04.10.2023	(97) EP 3287365	(47) 04.10.2023
(97) EP 2907956	(47) 04.10.2023	(97) EP 3103081	(47) 04.10.2023	(97) EP 3196277	(47) 04.10.2023	(97) EP 3288443	(47) 04.10.2023
(97) EP 2908393	(47) 04.10.2023	(97) EP 3104541	(47) 04.10.2023	(97) EP 3199330	(47) 04.10.2023	(97) EP 3288872	(47) 04.10.2023
(97) EP 2909839	(47) 04.10.2023	(97) EP 3104817	(47) 04.10.2023	(97) EP 3200336	(47) 04.10.2023	(97) EP 3289074	(47) 04.10.2023
(97) EP 2920588	(47) 04.10.2023	(97) EP 3105580	(47) 04.10.2023	(97) EP 3200491	(47) 04.10.2023	(97) EP 3289521	(47) 04.10.2023
(97) EP 2927640	(47) 04.10.2023	(97) EP 3106280	(47) 04.10.2023	(97) EP 3200930	(47) 04.10.2023	(97) EP 3292378	(47) 04.10.2023
(97) EP 2929925	(47) 04.10.2023	(97) EP 3108115	(47) 04.10.2023	(97) EP 3203895	(47) 04.10.2023	(97) EP 3293674	(47) 04.10.2023
(97) EP 2933571	(47) 04.10.2023	(97) EP 3108119	(47) 04.10.2023	(97) EP 3204089	(47) 04.10.2023	(97) EP 3293827	(47) 04.10.2023
(97) EP 2943161	(47) 04.10.2023	(97) EP 3108123	(47) 04.10.2023	(97) EP 3206967	(47) 04.10.2023	(97) EP 3294107	(47) 04.10.2023
(97) EP 2945186	(47) 04.10.2023	(97) EP 3109742	(47) 04.10.2023	(97) EP 3207358	(47) 04.10.2023	(97) EP 3294589	(47) 04.10.2023
(97) EP 2946777	(47) 04.10.2023	(97) EP 3110082	(47) 04.10.2023	(97) EP 3207414	(47) 04.10.2023	(97) EP 3296086	(47) 04.10.2023
(97) EP 2948742	(47) 04.10.2023	(97) EP 3116638	(47) 04.10.2023	(97) EP 3212015	(47) 04.10.2023	(97) EP 3297917	(47) 04.10.2023
(97) EP 2950183	(47) 04.10.2023	(97) EP 3117299	(47) 04.10.2023	(97) EP 3214178	(47) 04.10.2023	(97) EP 3300499	(47) 04.10.2023
(97) EP 2958489	(47) 04.10.2023	(97) EP 3117303	(47) 04.10.2023	(97) EP 3215193	(47) 04.10.2023	(97) EP 3300980	(47) 04.10.2023
(97) EP 2959057	(47) 04.10.2023	(97) EP 3117604	(47) 04.10.2023	(97) EP 3217384	(47) 04.10.2023	(97) EP 3302125	(47) 04.10.2023
(97) EP 2964210	(47) 04.10.2023	(97) EP 3125069	(47) 04.10.2023	(97) EP 3219187	(47) 04.10.2023	(97) EP 3302354	(47) 04.10.2023
(97) EP 2967900	(47) 04.10.2023	(97) EP 3127026	(47) 04.10.2023	(97) EP 3223426	(47) 04.10.2023	(97) EP 3302923	(47) 04.10.2023

















(97) EP 4061661	(47) 04.10.2023	(97) EP 4071808	(47) 04.10.2023	(97) EP 4094715	(47) 04.10.2023	(97) EP 4137338	(47) 04.10.2023
(97) EP 4061888	(47) 04.10.2023	(97) EP 4072750	(47) 04.10.2023	(97) EP 4095855	(47) 04.10.2023	(97) EP 4138637	(47) 04.10.2023
(97) EP 4062565	(47) 04.10.2023	(97) EP 4072905	(47) 04.10.2023	(97) EP 4096012	(47) 04.10.2023	(97) EP 4139241	(47) 04.10.2023
(97) EP 4062651	(47) 04.10.2023	(97) EP 4073892	(47) 04.10.2023	(97) EP 4097938	(47) 04.10.2023	(97) EP 4140885	(47) 04.10.2023
(97) EP 4062962	(47) 04.10.2023	(97) EP 4074008	(47) 04.10.2023	(97) EP 4098556	(47) 04.10.2023	(97) EP 4143446	(47) 04.10.2023
(97) EP 4063129	(47) 04.10.2023	(97) EP 4074173	(47) 04.10.2023	(97) EP 4098709	(47) 04.10.2023	(97) EP 4144003	(47) 04.10.2023
(97) EP 4063566	(47) 04.10.2023	(97) EP 4074235	(47) 04.10.2023	(97) EP 4098735	(47) 04.10.2023	(97) EP 4146460	(47) 04.10.2023
(97) EP 4063568	(47) 04.10.2023	(97) EP 4074516	(47) 04.10.2023	(97) EP 4098983	(47) 04.10.2023	(97) EP 4146603	(47) 04.10.2023
(97) EP 4063648	(47) 04.10.2023	(97) EP 4074564	(47) 04.10.2023	(97) EP 4099036	(47) 04.10.2023	(97) EP 4147345	(47) 04.10.2023
(97) EP 4063680	(47) 04.10.2023	(97) EP 4074721	(47) 04.10.2023	(97) EP 4099866	(47) 04.10.2023	(97) EP 4147403	(47) 04.10.2023
(97) EP 4063954	(47) 04.10.2023	(97) EP 4075454	(47) 04.10.2023	(97) EP 4101543	(47) 04.10.2023	(97) EP 4147780	(47) 04.10.2023
(97) EP 4064000	(47) 04.10.2023	(97) EP 4075911	(47) 04.10.2023	(97) EP 4101747	(47) 04.10.2023	(97) EP 4147801	(47) 04.10.2023
(97) EP 4064146	(47) 04.10.2023	(97) EP 4076958	(47) 04.10.2023	(97) EP 4101962	(47) 04.10.2023	(97) EP 4148224	(47) 04.10.2023
(97) EP 4064502	(47) 04.10.2023	(97) EP 4077000	(47) 04.10.2023	(97) EP 4102369	(47) 04.10.2023	(97) EP 4149606	(47) 04.10.2023
(97) EP 4064718	(47) 04.10.2023	(97) EP 4077861	(47) 04.10.2023	(97) EP 4103566	(47) 04.10.2023	(97) EP 4150560	(47) 04.10.2023
(97) EP 4065454	(47) 04.10.2023	(97) EP 4077863	(47) 04.10.2023	(97) EP 4108464	(47) 04.10.2023	(97) EP 4151025	(47) 04.10.2023
(97) EP 4065821	(47) 04.10.2023	(97) EP 4077864	(47) 04.10.2023	(97) EP 4109049	(47) 04.10.2023	(97) EP 4151890	(47) 04.10.2023
(97) EP 4065825	(47) 04.10.2023	(97) EP 4078684	(47) 04.10.2023	(97) EP 4109807	(47) 04.10.2023	(97) EP 4153368	(47) 04.10.2023
(97) EP 4065833	(47) 04.10.2023	(97) EP 4079160	(47) 04.10.2023	(97) EP 4110970	(47) 04.10.2023	(97) EP 4153376	(47) 04.10.2023
(97) EP 4065853	(47) 04.10.2023	(97) EP 4079428	(47) 04.10.2023	(97) EP 4111677	(47) 04.10.2023	(97) EP 4153890	(47) 04.10.2023
(97) EP 4065922	(47) 04.10.2023	(97) EP 4080143	(47) 04.10.2023	(97) EP 4111893	(47) 04.10.2023	(97) EP 4154149	(47) 04.10.2023
(97) EP 4066444	(47) 04.10.2023	(97) EP 4080791	(47) 04.10.2023	(97) EP 4113278	(47) 04.10.2023	(97) EP 4154279	(47) 04.10.2023
(97) EP 4066964	(47) 04.10.2023	(97) EP 4081405	(47) 04.10.2023	(97) EP 4114223	(47) 04.10.2023	(97) EP 4154759	(47) 04.10.2023
(97) EP 4067719	(47) 04.10.2023	(97) EP 4081472	(47) 04.10.2023	(97) EP 4115763	(47) 04.10.2023	(97) EP 4158888	(47) 04.10.2023
(97) EP 4067885	(47) 04.10.2023	(97) EP 4084632	(47) 04.10.2023	(97) EP 4116529	(47) 04.10.2023	(97) EP 4165654	(47) 04.10.2023
(97) EP 4067901	(47) 04.10.2023	(97) EP 4084976	(47) 04.10.2023	(97) EP 4117228	(47) 04.10.2023	(97) EP 4171803	(47) 04.10.2023
(97) EP 4067999	(47) 04.10.2023	(97) EP 4085194	(47) 04.10.2023	(97) EP 4119288	(47) 04.10.2023	(97) EP 4171932	(47) 04.10.2023
(97) EP 4068475	(47) 04.10.2023	(97) EP 4086385	(47) 04.10.2023	(97) EP 4121383	(47) 04.10.2023	(97) EP 4172133	(47) 04.10.2023
(97) EP 4068548	(47) 04.10.2023	(97) EP 4089599	(47) 04.10.2023	(97) EP 4124150	(47) 04.10.2023	(97) EP 4174498	(47) 04.10.2023
(97) EP 4068564	(47) 04.10.2023	(97) EP 4089617	(47) 04.10.2023	(97) EP 4124374	(47) 04.10.2023	(97) EP 4176901	(47) 04.10.2023
(97) EP 4069004	(47) 04.10.2023	(97) EP 4090714	(47) 04.10.2023	(97) EP 4125039	(47) 04.10.2023	(97) EP 4185204	(47) 04.10.2023
(97) EP 4069619	(47) 04.10.2023	(97) EP 4090882	(47) 04.10.2023	(97) EP 4126252	(47) 04.10.2023	(97) EP 4188897	(47) 04.10.2023
(97) EP 4069672	(47) 04.10.2023	(97) EP 4091660	(47) 04.10.2023	(97) EP 4126431	(47) 04.10.2023	(97) EP 4192739	(47) 04.10.2023
(97) EP 4069710	(47) 04.10.2023	(97) EP 4092342	(47) 04.10.2023	(97) EP 4127917	(47) 04.10.2023	(97) EP 4192985	(47) 04.10.2023
(97) EP 4069807	(47) 04.10.2023	(97) EP 4093520	(47) 04.10.2023	(97) EP 4130138	(47) 04.10.2023	(97) EP 4193084	(47) 04.10.2023
(97) EP 4070590	(47) 04.10.2023	(97) EP 4093539	(47) 04.10.2023	(97) EP 4131844	(47) 04.10.2023	(97) EP 4193568	(47) 04.10.2023
(97) EP 4071142	(47) 04.10.2023	(97) EP 4093690	(47) 04.10.2023	(97) EP 4135499	(47) 04.10.2023	(97) EP 4203673	(47) 04.10.2023
(97) EP 4071451	(47) 04.10.2023	(97) EP 4094413	(47) 04.10.2023	(97) EP 4137337	(47) 04.10.2023		

### Zveřejněné překlady evropských patentových spisů

U následujících udělených evropských patentů s účinky pro Českou republiku byl majitelem předložen překlad patentového spisu do českého jazyka (§ 35c odst. 2 až 4 zákona č. 527/1990 Sb., v platném znění). Údaje jsou řazeny vzestupně podle čísel evropských patentů.

(97) <b>EP 2761643</b>		(96) 13800914.7	
(47) 12.07.2023		(73) Samsung Electronics Co., Ltd., Suwon-si, Gyeonggi-do 16677, KR	
(97) 04.04.2013		(72) SUNG, Ho-sang, Yongin-si Gyeonggi-do 448-785, KR	
(51) <b>H01J 37/32</b>	(2006.01)	LEE, Nam-suk, Suwon-si Gyeonggi-do 443-706, KR	
<b>H01J 37/34</b>	(2006.01)	(54) <b>Způsob a zařízení pro maskování chyby rámce a způsob a zařízení pro dekódování zvuku</b>	
<b>C23C 14/00</b>	(2006.01)	(32) 201261657348 P, 201261672040 P, 201261704739 P	
<b>C23C 14/02</b>	(2006.01)	(31) 08.06.2012, 16.07.2012, 24.09.2012	
<b>C23C 14/50</b>	(2006.01)	(33) US, US, US	
<b>C23C 14/56</b>	(2006.01)	(86) PCT/KR2013/005095	
<b>C23C 14/52</b>	(2006.01)	(87) WO 2013/183977	
(96) 28.09.2012		(74) PATENTSERVIS Praha a.s., Na Podkovce 281/10, Praha 4, Podolí, 14700	
(96) 12772719.6			
(73) Bühler Alzenau GmbH, 63755 Alzenau, DE		(97) <b>EP 2877628</b>	
(72) SCHERER, Michael, 63796 Kahl, DE		(47) 12.07.2023	
PISTNER, Jürgen, 63755 Alzenau-Michelbach, DE		(97) 30.01.2014	
HAGEDORN, Harro, 60435 Frankfurt am Main, DE		(51) <b>C09B 67/22</b>	(2006.01)
KLOSCH-TRAGESER, Michael, 63579 Freigericht-Neuses, DE		<b>C09B 29/08</b>	(2006.01)
(54) <b>Způsob a zařízení k výrobě vrstvy snižující odrazivost na substrátu</b>		<b>C09B 43/42</b>	(2006.01)
(32) 102011114450		<b>C09B 29/01</b>	(2006.01)
(31) 28.09.2011		<b>C09B 29/036</b>	(2006.01)
(33) DE		<b>C09B 29/033</b>	(2006.01)
(86) PCT/EP2012/004093		(96) 26.06.2013	
(87) WO 2013/045111		(96) 13731767.3	
(74) PatentEnter s.r.o., Koliště 1965/13a, Brno, Černá Pole, 60200		(73) Huntsman Textile Effects (Switzerland) GmbH, 4057 Basel, CH	
(97) <b>EP 2874149</b>		(72) LAUK, Urs, F-68510 Magstatt-le-Haut, FR	
(47) 23.08.2023		NOWACK, Patric, 79585 Steinen, DE	
(97) 12.12.2013		PETERMANN, Ralf, CH-4056 Basel, CH	
(51) <b>G10L 19/005</b>	(2013.01)	DREIER, Romeo, CH-4232 Fehren, CH	
<b>G10L 19/02</b>	(2013.01)	(54) <b>Disperzní AZO barviva, způsob jejich přípravy a jejich použití</b>	
(96) 10.06.2013		(32) 12178163	

(31) 27.07.2012  
(33) EP  
(86) PCT/EP2013/063346  
(87) WO 2014/016072  
(74) Havlík Švorčík a partneři, advokátní a patentová kancelář, JUDr. Michal Havlík, Hálkova 1406/2, Praha 2, Nové Město, 12000

(97) **EP 2938328**  
(47) 05.07.2023  
(97) 03.07.2014  
(51) **A61K 9/20** (2006.01)  
**A61K 9/24** (2006.01)  
**A61K 47/38** (2006.01)  
**A61K 31/135** (2006.01)  
**A61K 31/138** (2006.01)  
**A61K 31/495** (2006.01)  
**A61K 31/522** (2006.01)  
**A61P 25/00** (2006.01)

(96) 23.12.2013  
(96) 13815516.3  
(73) Hennig Arzneimittel GmbH&Co. Kg, 65439 Flörsheim am Main, DE  
(72) GERNOT, Francas, 67551 Worms, DE  
PRZYKLENK, Karl-Heinz, 64521 Groß-Gerau, DE

(54) **Monolitická farmaceutická forma pro upravené uvolňování kombinace aktivních složek**  
(32) 102012113098, 102013101049  
(31) 27.12.2012, 01.02.2013  
(33) DE, DE  
(86) PCT/EP2013/077939  
(87) WO 2014/102253  
(74) Havlík Švorčík a partneři, advokátní a patentová kancelář, JUDr. Michal Havlík, Hálkova 1406/2, Praha 2, Nové Město, 12000

(97) **EP 2969126**  
(47) 19.07.2023  
(97) 25.09.2014  
(51) **B01D 53/02** (2006.01)  
**B01D 53/64** (2006.01)  
**B01D 53/74** (2006.01)  
**B01D 47/14** (2006.01)  
**B01D 53/04** (2006.01)

(96) 26.02.2014  
(96) 14770765.7  
(73) W. L. Gore & Associates, Inc., Newark, DE 19711, US  
(72) STARK, Stephen, K., Wilmington, DE 19808, US  
POON, Wai, Sing, Hockessin, DE 19707, US  
GEBERT, Richard, E., Elkton, MD 29121, US  
Kolde, Jeffrey Alan, Newark, Delaware, 19711, US

(54) **Zařízení a způsob pro eliminaci aerosolů a odstranění znečišťujících látek**  
(32) 201361798033 P, 201414188924  
(31) 15.03.2013, 25.02.2014  
(33) US, US  
(86) PCT/US2014/018495  
(87) WO 2014/149444  
(74) Mgr. Jana Šuranová Traplová, advokátka, Přístavní 24, Praha 7, 17000

(97) **EP 3028516**  
(47) 16.08.2023  
(97) 05.02.2015  
(51) **H04W 72/04** (2023.01)  
**H04L 5/00** (2006.01)  
(96) 14.07.2014  
(96) 14832594.7  
(73) Qualcomm Incorporated, San Diego, CA 92121-1714, US  
(72) CHEN, Wanshi, San Diego, California 92121-1714, US  
XU, Hao, San Diego, California 92121-1714, US  
GAAL, Peter, San Diego, California 92121-1714, US  
WANG, Neng, Beijing 100080, CN  
WEI, Chao, Beijing 100080, CN  
FENG, Minghai, Beijing 100080, CN

(54) **Dynamická indikace konfigurací uplinkového/downlinkového pod rámce časově děleného duplexu (TDD)**  
(32) PCT/CN2013/080330, PCT/CN2013/081188  
(31) 29.07.2013, 09.08.2013  
(33) CN, CN

(86) PCT/CN2014/082118  
(87) WO 2015/014207  
(74) Havlík Švorčík a partneři, advokátní a patentová kancelář, JUDr. Michal Havlík, Hálkova 1406/2, Praha 2, Nové Město, 12000

(97) **EP 3223614**  
(47) 19.07.2023  
(97) 19.05.2016  
(51) **A01N 43/82** (2006.01)  
**A01N 43/90** (2006.01)  
**A01P 13/02** (2006.01)

(96) 27.08.2015  
(96) 15859360.8  
(73) JIANGSU ROTAM CHEMISTRY CO., LTD., Economic & Technical Development Zone, Kunshan, Jiangsu 215301, CN  
(72) BRISTOW, James Timothy, Hong Kong, CN  
(54) **Herbicidní směs a způsob kontroly růstu rostlin**  
(32) 201420042  
(31) 11.11.2014  
(33) GB  
(86) PCT/CN2015/088232  
(87) WO 2016/074519  
(74) JUDr. Petra Sauvage de Brantes, Korunní 810/104, Praha 10, Vinohrady, 10100

(97) **EP 3233793**  
(47) 12.07.2023  
(97) 23.06.2016  
(51) **C07C 401/00** (2006.01)  
**C07J 9/00** (2006.01)  
**A23L 33/155** (2016.01)  
**C07J 15/00** (2006.01)

(96) 18.12.2015  
(96) 15871215.8  
(73) Cibus Europe B.V., 4811 CA Breda, NL  
(72) TREIBER, Laszlo, San Diego, CA 92128, US  
(54) **Způsoby zlepšení výroby vitamínů D2 a D3**  
(32) 201462093904 P  
(31) 18.12.2014  
(33) US  
(86) PCT/US2015/066829  
(87) WO 2016/100892  
(74) Havlík Švorčík a partneři, advokátní a patentová kancelář, JUDr. Michal Havlík, Hálkova 1406/2, Praha 2, Nové Město, 12000

(97) **EP 3310814**  
(47) 02.08.2023  
(97) 22.12.2016  
(51) **C07K 16/28** (2006.01)  
**A61K 39/395** (2006.01)

(96) 16.06.2016  
(96) 16733812.8  
(73) F. Hoffmann-La Roche AG, 4070 Basel, CH  
(72) HOTZEL, Isidro, South San Francisco, CA 94080-4990, US  
JUNTILLA, Teemu, T., South San Francisco, CA 94080-4990, US  
LI, Ji, South San Francisco, CA 94080-4990, US  
SCHEER, Justin, Burlingame, CA 94010, US  
DICARA, Danielle, South San Francisco, CA 94080-4990, US  
ELLERMAN, Diego, South San Francisco, CA 94080-4990, US  
SPIESS, Christoph, South San Francisco, CA 94080-4990, US  
CARTER, Paul, South San Francisco, CA 94080-4990, US

(54) **Humanizované a afinitně maturované protilátky proti FcRH5 a způsoby jejich použití**  
(32) 201562180459 P  
(31) 16.06.2015  
(33) US  
(86) PCT/US2016/037879  
(87) WO 2016/205520  
(74) JUDr. Petra Sauvage de Brantes, Korunní 810/104, Praha 10, Vinohrady, 10100

(97) **EP 3328827**  
(47) 05.07.2023  
(97) 09.02.2017  
(51) **A61K 31/404** (2006.01)  
**A61K 31/66** (2006.01)





- (73) North Carolina State University, Raleigh, NC 27606, US  
(72) SHEA, Damian, Raleigh, NC 27606, US  
KONG, Xiang Q., Raleigh, NC 27606, US  
XIA, Xin-Rui, Raleigh, NC 27606, US
- (54) **Pasivní odběrač vzorků**  
(32) 201662319328 P  
(31) 07.04.2016  
(33) US  
(86) PCT/US2017/026538  
(87) WO 2017/177099  
(74) Havlík Švorčík a partneři, advokátní a patentová kancelář, JUDr. Michal Havlík, Hálkova 1406/2, Praha 2, Nové Město, 12000
- 
- (97) **EP 3442977**  
(47) 28.06.2023  
(97) 19.10.2017  
(51) **C07D 487/04** (2006.01)  
**C07D 519/00** (2006.01)  
**A61K 31/5025** (2006.01)  
**A61P 19/00** (2006.01)  
(96) 14.04.2017  
(96) 17733108.9  
(73) Blueprint Medicines Corporation, Cambridge, MA 02139, US  
(72) BROOIJMANS, Natasja, Boston, MA 02118, US  
BRUBAKER, Jason, D., Cambridge, MA 02141, US  
FLEMING, Paul, E., Wellesley, MA 02482, US  
HODOUS, Brian, L., Arlington, MA 02474, US  
KIM, Joseph, L., Wayland, MA 01778, US  
WAETZIG, Josh, Waltham, MA 02451, US  
WILLIAMS, Brett, Boston, MA 02130, US  
WILSON, Douglas, Cambridge MA 02139, US  
WILSON, Kevin, J., Boston, MA 02131, US  
CRONIN, Mark, deceased, US
- (54) **Inhibitory kinázy podobné aktivinovému receptoru**  
(32) 201662322948 P, 201662411172 P  
(31) 15.04.2016, 21.10.2016  
(33) US, US  
(86) PCT/US2017/027775  
(87) WO 2017/181117  
(74) FAJNOR IP s.r.o., Pobřežní 249/46, Praha 8, Karlín, 18600
- 
- (97) **EP 3490976**  
(47) 07.06.2023  
(97) 01.02.2018  
(51) **C07D 233/64** (2006.01)  
**A61P 31/00** (2006.01)  
**C08G 12/06** (2006.01)  
**C08G 73/06** (2006.01)  
(96) 29.07.2017  
(96) 17835398.3  
(73) Simon Fraser University, Burnaby, British Columbia V5A 1S6, CA  
(72) WRIGHT, Andrew, San Mateo, CA 94403, US  
BRITTON, Benjamin, Vancouver British Columbia V6T 2L3, CA  
HOLDCROFT, Steven, Pitt Meadows British Columbia V3Y 1W5, CA  
FAN, Jiantao, Burnaby British Columbia V5C 2N9, CA  
WEISSBACH, Thomas, Burnaby British Columbia V5C 1K2, CA  
PECKHAM, Timothy James, Vancouver British Columbia V6H 1K3, CA  
WARD, Jonathan William, Burnaby British Columbia V5A 1B6, CA
- (54) **Stabilní poly(imidazoliové) hydroxidy**  
(32) 201662368667 P  
(31) 29.07.2016  
(33) US  
(86) PCT/US2017/044554  
(87) WO 2018/023097  
(74) A. Holas & partner, Ing. Mgr. Hana Holasová, Křížová 105/4, Brno, Staré Brno, 60300
- 
- (97) **EP 3507023**  
(47) 02.08.2023  
(97) 28.02.2019  
(51) **B05B 7/00** (2006.01)  
**B05B 15/00** (2018.01)  
(96) 07.08.2018  
(96) 18755169.2  
(73) Gelupas GmbH, 71101 Schönaich, DE  
(72) SEEBERGER, Gerhard, 71101 Schönaich, DE
- (54) **Dávkovací zařízení na dávkování rozprašovaného média**  
(32) 102017119462  
(31) 25.08.2017  
(33) DE  
(86) PCT/EP2018/071436  
(87) WO 2019/038081  
(74) Macek and Partners, Mgr. Jiří Macek, Sázavská 751/16, Praha 2, Vinohrady, 12000
- 
- (97) **EP 3507460**  
(47) 07.06.2023  
(97) 08.03.2018  
(51) **F01C 3/02** (2006.01)  
**F01C 21/02** (2006.01)  
(96) 01.09.2017  
(96) 17764636.1  
(73) Lontra Limited, Warwickshire CV47 8NZ, GB  
(72) LINDSEY, Stephen Francis, Southam Warwickshire CV47 8NZ, GB
- (54) **Zařízení s otáčivým pístem a válcem**  
(32) 201614975  
(31) 02.09.2016  
(33) GB  
(86) PCT/GB2017/052561  
(87) WO 2018/042199  
(74) INPARTNERS GROUP, Mgr. Lenka Musilová, Tuřanka 1519/115a, Brno, Slatina, 62700
- 
- (97) **EP 3508680**  
(47) 02.08.2023  
(97) 10.07.2019  
(51) **E06B 7/23** (2006.01)  
**E06B 3/48** (2006.01)  
**E05D 15/06** (2006.01)  
**E05D 15/12** (2006.01)  
E06B 1/70 (2006.01)  
(96) 21.12.2018  
(96) 18215761.0  
(73) Hörmann KG Ictershausen, 99334 Amt Wachsenburg, DE  
(72) FULLE, Arne, 99310 Arnstadt, DE  
EBERT, Sascha, 98701 Neustadt, DE  
BECKER, Dieter, 99310 Arnstadt, DE
- (54) **Těsnící zařízení a sekční vrata, která jsou jim opatřena.**  
(32) 102018100085  
(31) 03.01.2018  
(33) DE  
(74) Macek and Partners, Mgr. Jiří Macek, Sázavská 751/16, Praha 2, Vinohrady, 12000
- 
- (97) **EP 3509624**  
(47) 09.08.2023  
(97) 15.03.2018  
(51) **A61K 38/22** (2006.01)  
**C07K 14/72** (2006.01)  
**C07K 16/28** (2006.01)  
**G01N 33/567** (2006.01)  
**G01N 33/74** (2006.01)  
(96) 12.09.2017  
(96) 17849795.4  
(73) Amryt Pharmaceuticals Inc., Boston, 02110, MA, US  
(72) SAILSTAD, Jeffrey, Durham, NC 27707, US
- (54) **Způsoby detekce antiepileptických neutralizačních protilátek**  
(32) 201662393632 P  
(31) 12.09.2016  
(33) US  
(86) PCT/US2017/051232  
(87) WO 2018/049424  
(74) FISCHER IP s.r.o., Na hrobci 294/5, Praha 2, Nové Město, 12800
- 
- (97) **EP 3512252**  
(47) 30.08.2023  
(97) 17.07.2019  
(51) **H04W 24/02** (2009.01)  
**H04W 36/08** (2009.01)  
(96) 06.01.2010  
(96) 19157485.4  
(73) QUALCOMM Incorporated, San Diego, CA 92121-1714, US

(72) CATOVIC, Amer, San Diego, CA, 92121, US	(97) 18.09.2019	
AGASHE, Parag Arun, San Diego, CA, 92121-1714, US	(51) <b>B65D 71/08</b>	(2006.01)
GUPTA, RAJARSHI, San Diego, CA, 92121-1714, US	<b>B65D 65/46</b>	(2006.01)
HORN, Gavin Bernard, San Diego, CA, 92121-1714, US	<b>B65D 75/56</b>	(2006.01)
PRAKASH, Rajat, San Diego, CA, 92121, US	(96) 22.02.2019	
ULUPINAR, Fatih, San Diego, CA, 92121-1714, US	(96) 19158733.6	
(54) <b>Schémata předávání zpráv při selhání předání</b>	(73) Verpa Folie Weidhausen GmbH, 96279 Weidhausen, DE	
(32) 14286209 P, 15899309 P, 15898809 P, 16021809 P, 16022209 P, 65174610	(72) HEGEN, Olaf, 96184 Rentweinsdorf, DE	
(31) 06.01.2009, 10.03.2009, 10.03.2009, 13.03.2009, 13.03.2009, 04.01.2010	(54) <b>Obal pro balení lahví a plechovek</b>	
(33) US, US, US, US, US, US	(32) 202018101226 U	
(74) Havlík Švorčík a partneři, advokátní a patentová kancelář, JUDr. Michal Havlík, Hálkova 1406/2, Praha 2, Nové Město, 12000	(31) 05.03.2018	
	(33) DE	
	(74) Čermák a spol., JUDr. Karel Čermák Ph.D., LL.M., advokát, Elišky Peškové 735/15, Praha 5, Smíchov, 15000	
(97) <b>EP 3525733</b>	(97) <b>EP 3551704</b>	
(47) 28.06.2023	(47) 02.08.2023	
(97) 19.04.2018	(97) 14.06.2018	
(51) <b>A61F 6/14</b>	(51) <b>C09D 1/00</b>	(2006.01)
<b>A61F 6/18</b>	<b>B05B 15/00</b>	(2018.01)
<b>A61B 90/00</b>	<b>B05D 1/06</b>	(2006.01)
(96) 10.10.2017	<b>C09D 5/03</b>	(2006.01)
(96) 17781124.7	<b>C23C 24/00</b>	(2006.01)
(73) Bayer Oy, 20210 Turku, FI	<b>C09D 5/02</b>	(2006.01)
(72) MIKKONEN, Joonas, 37550 Lempäälä, FI	<b>C09D 7/63</b>	(2018.01)
JALKANEN, Tero, 20810 Turku, FI	<b>C21B 3/10</b>	(2006.01)
VIRTANEN, Mikko, 24800 Halikko, FI	<b>F27D 1/00</b>	(2006.01)
TJÄDER, Taina, 20760 Piispanristi, FI	<b>F27D 1/16</b>	(2006.01)
EL SAYED, Karym, 13158 Berlin, DE	<b>C09D 1/10</b>	(2006.01)
(54) <b>Zavaděč pro nitroděložní systém</b>	(96) 07.12.2017	
(32) 201662406650 P	(96) 17808948.8	
(31) 11.10.2016	(73) S.A. Lhoist Recherche et Développement, 1342 Ottignies-Louvain-la-Neuve, BE	
(33) US	(72) DENOLLIN, Guillaume, 7021 Havré, BE	
(86) PCT/EP2017/075759	(54) <b>Způsob manipulace s nádrží nebo lící pánví na strusku a pyrometalurgickým zařízením</b>	
(87) WO 2018/069285	(32) 201605909	
(74) THK Legal s.r.o., Přístavní 24, Praha 7, 17000	(31) 08.12.2016	
	(33) BE	
(97) <b>EP 3527677</b>	(86) PCT/EP2017/081824	
(47) 28.06.2023	(87) WO 2018/104448	
(97) 21.08.2019	(74) Havlík Švorčík a partneři, advokátní a patentová kancelář, JUDr. Michal Havlík, Hálkova 1406/2, Praha 2, Nové Město, 12000	
(51) <b>C21D 9/52</b>	(97) <b>EP 3558898</b>	
<b>C22C 38/04</b>	(47) 21.06.2023	
<b>C22C 38/02</b>	(97) 28.06.2018	
<b>C21D 1/20</b>	(51) <b>C05D 9/00</b>	(2006.01)
<b>C21D 9/58</b>	<b>C05F 3/00</b>	(2006.01)
<b>C21D 9/64</b>	(96) 21.12.2017	
<b>C21D 8/06</b>	(96) 17835729.9	
<b>C21D 6/00</b>	(73) Zdroje Zeme A.S., 900 27 Bemolákovo, SK	
<b>C22C 38/00</b>	(72) MARYNČÁK, Miroslav, 900 25 Chorvátsky Grob, SK	
<b>C22C 38/06</b>	KRÁLIK, Peter, 010 04 Zilina, SK	
<b>C22C 38/08</b>	(54) <b>Biouhlíkový regenerační a/nebo hnojivový substrát</b>	
<b>C22C 38/12</b>	(32) PP1142016, PV1482016 U	
<b>C22C 38/16</b>	(31) 22.12.2016, 22.12.2016	
<b>C22C 38/20</b>	(33) SK, SK	
<b>C22C 38/22</b>	(86) PCT/SK2017/000012	
<b>C22C 38/24</b>	(87) WO 2018/117980	
<b>C22C 38/32</b>	(74) Brichta & PARTNERS s.r.o., JUDr. Tatiana Brichtová advokát, konateľ, Grösslingová 6-8, 81109 Bratislava	
<b>C22C 38/40</b>		
<b>C22C 38/42</b>		
<b>C22C 38/44</b>		
<b>C22C 38/46</b>		
(96) 23.03.2011		
(96) 19166357.4		
(73) Arcelormittal Wire France, 01000 Bourg en Bresse, FR		
(72) FOISSEY, Sylvain, 01800 Meximieux, FR		
BERTOUD, Christophe, 01440 Viriat, FR		
PERROUD, Xavier, 01800 Mollon, FR		
(54) <b>Tvarovaný ocelový drát s vysokými mechanickými vlastnostmi odolný vůči vodíkovému křehnutí</b>	(97) <b>EP 3566607</b>	
(32) 1002286	(47) 05.07.2023	
(31) 31.05.2010	(97) 13.11.2019	
(33) FR	(51) <b>A45C 3/06</b>	(2006.01)
(74) A. Holas & partner, Ing. Mgr. Hana Holasová, Křížová 105/4, Brno, Staré Brno, 60300	<b>A45C 13/18</b>	(2006.01)
	<b>G07C 9/00</b>	(2020.01)
	A45C 13/24	(2006.01)
	(96) 08.05.2018	
	(96) 18171319.9	
	(73) Tafelmeier, Sonja, 63150 Heusenstamm, DE	
	Galluzzo, Vincenzo, 63150 Heusenstamm, DE	
	(72) Tafelmeier, Sonja, 63150 Heusenstamm, DE	
	Galluzzo, Vincenzo, 63150 Heusenstamm, DE	

(54) **Uzavírací systém ve tvaru knoflíku ovládaný biometrickým senzorem**  
(74) Havlík Švorčík a partneři, advokátní a patentová kancelář, JUDr. Michal Havlík, Hálkova 1406/2, Praha 2, Nové Město, 12000

(97) **EP 3567295**

(47) 28.06.2023

(97) 13.11.2019

(51) **F16L 55/07** (2006.01)

**F16L 55/09** (2006.01)

**F16T 1/45** (2006.01)

**F24H 8/00** (2022.01)

**F24H 9/16** (2022.01)

**F16T 1/22** (2006.01)

(96) 04.04.2019

(96) 19167275.7

(73) Vaillant GmbH, 42859 Remscheid, DE

(72) Gaisbauer, Norbert, 42799 Leichlingen, DE

Birrenbach, Axel, 42855 Remscheid, DE

Reinert, Andreas, 58455 Witten, DE

(54) **Sifon**

(32) 102018110984

(31) 08.05.2018

(33) DE

(74) Haládk & Partners, advokátní kancelář, spol. s.r.o., U družstva Práce 747/29, Praha 4, Podolí, 14000

(97) **EP 3568053**

(47) 14.06.2023

(97) 19.07.2018

(51) **A47L 21/02** (2006.01)

**A47L 19/00** (2006.01)

**A47L 15/00** (2006.01)

**A47L 15/42** (2006.01)

(96) 22.12.2017

(96) 17890930.5

(73) MT Innovations PTY Ltd, Melbourne, Victoria 3000, AU

(72) Porcelli, Tommaso, Ventimiglia, IM, 18039, IT

(54) **Zařízení pro sušení a leštění předmětů, jako například skleniček a příborů**

(32) 2017900049

(31) 10.01.2017

(33) AU

(86) PCT/AU2017/051445

(87) WO 2018/129579

(74) Havlík Švorčík a partneři, advokátní a patentová kancelář, JUDr. Michal Havlík, Hálkova 1406/2, Praha 2, Nové Město, 12000

(97) **EP 3568964**

(47) 28.06.2023

(97) 19.07.2018

(51) **H04L 9/40** (2022.01)

**H04W 4/14** (2009.01)

**H04L 67/12** (2022.01)

**H04L 9/08** (2006.01)

**H04L 9/32** (2006.01)

**H04W 12/033** (2021.01)

**H04W 12/041** (2021.01)

**H04L 51/04** (2022.01)

(96) 29.12.2017

(96) 17832313.5

(73) Wallix, 75008 Paris, FR

(72) BINSZTOK, Henri, 75004 Paris, FR

(54) **Způsob přenosu digitálních informací šifrovaných end-to-end a systém pro provádění tohoto způsobu**

(32) 1750212

(31) 10.01.2017

(33) FR

(86) PCT/FR2017/053867

(87) WO 2018/130761

(74) PatentEnter s.r.o., Koliště 1965/13a, Brno, Černá Pole, 60200

(97) **EP 3569600**

(47) 14.06.2023

(97) 20.11.2019

(51) **A01N 43/56** (2006.01)

**C07D 403/04** (2006.01)

**A01N 43/40**

(2006.01)

**A01N 43/54**

(2006.01)

**C07D 405/04**

(2006.01)

**C07D 409/04**

(2006.01)

**C07D 411/04**

(2006.01)

**C07D 401/04**

(2006.01)

**C07D 413/04**

(2006.01)

**C07D 417/04**

(2006.01)

**A01N 43/52**

(2006.01)

**A01N 43/647**

(2006.01)

**A01N 43/76**

(2006.01)

**A01N 43/78**

(2006.01)

**A01N 43/80**

(2006.01)

(96) 12.03.2014

(96) 19181970.5

(73) Corteva Agriscience LLC, Indianapolis, IN 46268, US

(72) ECKELBARGER, Joseph D., Carmel, IN 46074, US

EPP, Jeffrey B., Noblesville, IN 46062, US

FIELDS, Stephen Craig, Noblesville, IN 46240, US

HORTY, Lindsey G., Indianapolis, IN 46217, US

GIAMPIETRO, Natalie C., Carmel, IN 46074, US

GUENTHENSBERGER, Katherine A., Daleville, IN 47334, US

LOWE, Christian T., Westfield, IN 46074, US

PETKUS, Jeff, Indianapolis, IN 46236-9036, US

ROTH, Joshua, Carmel, IN 46074, US

SATCHIVI, Norbert M., Carmel, IN 46074, US

SCHMITZER, Paul R., Indianapolis, IN 46250, US

SIDDAL, Thomas L., Zionsville, IN 46077, US

WANG, Nick X., Carmel, IN 46074, US

(54) **4-amino-6-(heterocyklické)pyridin-2-yl-pikolinát a 6-amino-2-(heterocyklické)pyrimidin-4-karboxyláty a jejich použití jako herbicidy**

(32) 201313839000

(31) 15.03.2013

(33) US

(74) PATENTSERVIS Praha a.s., Na Podkovce 281/10, Praha 4, Podolí, 14700

(97) **EP 3580399**

(47) 23.08.2023

(97) 16.08.2018

(51) **E04B 1/76** (2006.01)

**E04B 1/94** (2006.01)

**E04F 13/08** (2006.01)

**F16L 5/04** (2006.01)

(96) 02.02.2018

(96) 18702699.2

(73) ROCKWOOL A/S, 2640 Hedehusene, DK

(72) RUPP, Roman, 45721 Haltern, DE

SCHRÖDER, Markus, 46147 Oberhausen, DE

RÖTZSCHKE, Holger Michael, 04207 Leipzig, DE

(54) **Fasáda pro budovu, způsob výroby fasády a konstrukční sada pro fasádu budovy**

(32) 202017100668 U, 202017100673 U, 17171858

(31) 08.02.2017, 08.02.2017, 19.05.2017

(33) DE, DE, EP

(86) PCT/EP2018/052655

(87) WO 2018/146017

(74) FISCHER IP s.r.o., Na hrobci 294/5, Praha 2, Nové Město, 12800

(97) **EP 3593358**

(47) 14.06.2023

(97) 13.09.2018

(51) **G21C 3/07** (2006.01)

**G21C 21/06** (2006.01)

**G21C 3/06** (2006.01)

**G21C 3/20** (2006.01)

**G21C 3/10** (2006.01)

(96) 27.02.2018

(96) 18763315.1

(73) Westinghouse Electric Company LLC, Cranberry Township, PA 16066, US

(72) LAHODA, Edward J., Edgewood, Pennsylvania 15218, US

MUELLER, Andrew J., Elizabeth, Pennsylvania 15037, US

(54) **Způsob výroby zesíleného opláštění jaderného paliva pomocí mezilehlé vrstvy vytvořené tepelným nanášením**

(32) 201715450167

- |                                                                                                                                                                                                                                                       |  |                                                                                                                                  |
|-------------------------------------------------------------------------------------------------------------------------------------------------------------------------------------------------------------------------------------------------------|--|----------------------------------------------------------------------------------------------------------------------------------|
| (31) 06.03.2017                                                                                                                                                                                                                                       |  | (33) US, US, US                                                                                                                  |
| (33) US                                                                                                                                                                                                                                               |  | (86) PCT/US2018/030652                                                                                                           |
| (86) PCT/US2018/019923                                                                                                                                                                                                                                |  | (87) WO 2018/208557                                                                                                              |
| (87) WO 2018/164882                                                                                                                                                                                                                                   |  | (74) Havlík Švorčík a partneři, advokátní a patentová kancelář, JUDr. Martin Švorčík, Hálkova 1406/2, Praha 2, Nové Město, 12000 |
| (74) THK Legal s.r.o., Přístavní 24, Praha 7, 17000                                                                                                                                                                                                   |  |                                                                                                                                  |
| <hr/>                                                                                                                                                                                                                                                 |  |                                                                                                                                  |
| (97) <b>EP 3597646</b>                                                                                                                                                                                                                                |  | (97) <b>EP 3628334</b>                                                                                                           |
| (47) 21.06.2023                                                                                                                                                                                                                                       |  | (47) 28.06.2023                                                                                                                  |
| (97) 22.01.2020                                                                                                                                                                                                                                       |  | (97) 01.04.2020                                                                                                                  |
| (51) <b>C07D 401/14</b> (2006.01)                                                                                                                                                                                                                     |  | (51) <b>A61K 48/00</b> (2006.01)                                                                                                 |
| <b>A61K 31/537</b> (2006.01)                                                                                                                                                                                                                          |  | <b>A61K 31/7105</b> (2006.01)                                                                                                    |
| <b>A61P 31/18</b> (2006.01)                                                                                                                                                                                                                           |  | <b>C12N 15/86</b> (2006.01)                                                                                                      |
| (96) 17.08.2017                                                                                                                                                                                                                                       |  | (96) 20.03.2015                                                                                                                  |
| (96) 19178148.3                                                                                                                                                                                                                                       |  | (96) 19186929.6                                                                                                                  |
| (73) Gilead Sciences, Inc., Foster City, CA 94404, US                                                                                                                                                                                                 |  | (73) Genzyme Corporation, Cambridge, MA 02142, US                                                                                |
| (72) STEFANIDIS, Dimitrios, Foster City, CA 94404, US                                                                                                                                                                                                 |  | (72) O'RIORDAN, Catherine, Bridgewater, NJ 08807, US                                                                             |
| TSE, Winston C., Foster City, CA 94404, US                                                                                                                                                                                                            |  | ADAMOWICZ, Matthew, Bridgewater, NJ 08807, US                                                                                    |
| ZHANG, Jennifer R., Foster City, CA 94404, US                                                                                                                                                                                                         |  | <b>Genová léčba retinitis pigmentosa</b>                                                                                         |
| GRAUPE, Michael, Foster City, CA 94404, US                                                                                                                                                                                                            |  | (32) 201461969027 P                                                                                                              |
| HENRY, Steven J., Foster City, CA 94404, US                                                                                                                                                                                                           |  | (31) 21.03.2014                                                                                                                  |
| LINK, John O., Foster City, CA 94404, US                                                                                                                                                                                                              |  | (33) US                                                                                                                          |
| ROWE, Charles William, Foster City, CA 94404, US                                                                                                                                                                                                      |  | (74) H&P Patents s.r.o., Na Florenci 1332/23, Praha 1, Nové Město, 11000                                                         |
| SAITO, Roland D., Foster City, CA 94404, US                                                                                                                                                                                                           |  |                                                                                                                                  |
| SCHROEDER, Scott D., Foster City, CA 94404, US                                                                                                                                                                                                        |  |                                                                                                                                  |
| (54) <b>Terapeutické sloučeniny použitelné pro profylaktické nebo terapeutické léčení infekce virem HIV</b>                                                                                                                                           |  | (97) <b>EP 3650154</b>                                                                                                           |
| (32) 201662377312 P, 201762457555 P                                                                                                                                                                                                                   |  | (47) 30.08.2023                                                                                                                  |
| (31) 19.08.2016, 10.02.2017                                                                                                                                                                                                                           |  | (97) 07.02.2019                                                                                                                  |
| (33) US, US                                                                                                                                                                                                                                           |  | (51) <b>B23K 9/00</b> (2006.01)                                                                                                  |
| (74) Havlík Švorčík a partneři, advokátní a patentová kancelář, JUDr. Michal Havlík, Hálkova 1406/2, Praha 2, Nové Město, 12000                                                                                                                       |  | <b>B23K 9/02</b> (2006.01)                                                                                                       |
|                                                                                                                                                                                                                                                       |  | <b>B23K 33/00</b> (2006.01)                                                                                                      |
| <hr/>                                                                                                                                                                                                                                                 |  |                                                                                                                                  |
| (97) <b>EP 3618760</b>                                                                                                                                                                                                                                |  | (96) 10.07.2018                                                                                                                  |
| (47) 26.07.2023                                                                                                                                                                                                                                       |  | (96) 18842018.6                                                                                                                  |
| (97) 08.11.2018                                                                                                                                                                                                                                       |  | (73) Daikin Industries, Ltd., Osaka-shi, Osaka 530-8323, JP                                                                      |
| (51) <b>A61D 1/02</b> (2006.01)                                                                                                                                                                                                                       |  | (72) SUSA, Toshihiro, Osaka-shi Osaka 530-8323, JP                                                                               |
| <b>A61D 7/00</b> (2006.01)                                                                                                                                                                                                                            |  | TAKASE, Tatsumi, Osaka-shi Osaka 530-8323, JP                                                                                    |
| <b>A61D 3/00</b> (2006.01)                                                                                                                                                                                                                            |  | HARA, Hideki, Osaka-shi Osaka 530-8323, JP                                                                                       |
| (96) 03.05.2018                                                                                                                                                                                                                                       |  | (54) <b>Způsob výroby nádrže, koncová deska nádrže a nádrž</b>                                                                   |
| (96) 18726291.0                                                                                                                                                                                                                                       |  | (32) 2017147763                                                                                                                  |
| (73) Nova-Tech Engineering, LLC, Willmar, MN 56201, US                                                                                                                                                                                                |  | (31) 31.07.2017                                                                                                                  |
| (72) EID, Elliot, D., Richmond, MN 56368, US                                                                                                                                                                                                          |  | (33) JP                                                                                                                          |
| IMDIEKE, Jeremy, J., Willmar, MN 56201, US                                                                                                                                                                                                            |  | (86) PCT/JP2018/026065                                                                                                           |
| STARK, Christopher, J., Willmar, MN 56201, US                                                                                                                                                                                                         |  | (87) WO 2019/026568                                                                                                              |
| BIEL, Matthew, R., Willmar, MN 56201, US                                                                                                                                                                                                              |  | (74) ZIVKO MIJATOVIĆ & PARTNERS s.r.o., Jugoslávských partyzánů 639/26, Praha 6, Bubeneč, 16000                                  |
| HARKESS, Roger, A., Willmar, MN 56201, US                                                                                                                                                                                                             |  |                                                                                                                                  |
| (54) <b>Injekční systémy a způsoby</b>                                                                                                                                                                                                                |  | (97) <b>EP 3666457</b>                                                                                                           |
| (32) 201762502099 P                                                                                                                                                                                                                                   |  | (47) 09.08.2023                                                                                                                  |
| (31) 05.05.2017                                                                                                                                                                                                                                       |  | (97) 17.06.2020                                                                                                                  |
| (33) US                                                                                                                                                                                                                                               |  | (51) <b>B23Q 17/24</b> (2006.01)                                                                                                 |
| (86) PCT/US2018/030782                                                                                                                                                                                                                                |  | <b>B23Q 17/09</b> (2006.01)                                                                                                      |
| (87) WO 2018/204572                                                                                                                                                                                                                                   |  | <b>B23Q 17/22</b> (2006.01)                                                                                                      |
| (74) Havlík Švorčík a partneři, advokátní a patentová kancelář, JUDr. Michal Havlík, Hálkova 1406/2, Praha 2, Nové Město, 12000                                                                                                                       |  | (96) 09.12.2019                                                                                                                  |
|                                                                                                                                                                                                                                                       |  | (96) 19214429.3                                                                                                                  |
| <hr/>                                                                                                                                                                                                                                                 |  |                                                                                                                                  |
| (97) <b>EP 3625233</b>                                                                                                                                                                                                                                |  | (73) Agathon AG, Maschinenfabrik, 4512 Bellach, CH                                                                               |
| (47) 12.07.2023                                                                                                                                                                                                                                       |  | (72) Scholze, Stephan, 8903 Birmensdorf, CH                                                                                      |
| (97) 15.11.2018                                                                                                                                                                                                                                       |  | Maier, Markus, 8200 Schaffhausen, CH                                                                                             |
| (51) <b>C07D 471/08</b> (2006.01)                                                                                                                                                                                                                     |  | Weiss, Lukas, 8330 Pfäffikon, CH                                                                                                 |
| <b>A61K 31/551</b> (2006.01)                                                                                                                                                                                                                          |  | (54) <b>Zařízení nástroje a způsob pro měření stavu obráběcího nástroje</b>                                                      |
| <b>A61K 31/439</b> (2006.01)                                                                                                                                                                                                                          |  | (32) 15312018                                                                                                                    |
| <b>A61P 31/04</b> (2006.01)                                                                                                                                                                                                                           |  | (31) 12.12.2018                                                                                                                  |
| <b>A61K 45/06</b> (2006.01)                                                                                                                                                                                                                           |  | (33) CH                                                                                                                          |
| (96) 02.05.2018                                                                                                                                                                                                                                       |  | (74) Havlík Švorčík a partneři, advokátní a patentová kancelář, JUDr. Michal Havlík, Hálkova 1406/2, Praha 2, Nové Město, 12000  |
| (96) 18729223.0                                                                                                                                                                                                                                       |  |                                                                                                                                  |
| (73) Arixa Pharmaceuticals, Inc., New York, NY 10001-2192, US                                                                                                                                                                                         |  | (97) <b>EP 3670494</b>                                                                                                           |
| (72) GORDON, Eric, M., Palo Alto, CA 94301, US                                                                                                                                                                                                        |  | (47) 14.06.2023                                                                                                                  |
| FREUND, John, Palo Alto, CA 94301, US                                                                                                                                                                                                                 |  | (97) 24.06.2020                                                                                                                  |
| GALLOP, Mark, A., Palo Alto, CA 94301, US                                                                                                                                                                                                             |  | (51) <b>C07C 229/76</b> (2006.01)                                                                                                |
| DUNCTON, Matthew, Alexander, James, Palo Alto, CA 94301, US                                                                                                                                                                                           |  | <b>C07F 3/00</b> (2006.01)                                                                                                       |
| (54) <b>3-(((2S,5R)-2-karbamoyl-7-oxo-1,6-diazabicyklo[3.2.1]oktan-6-yl)oxy)sulfonyl)-oxy)-2,2-dimethylpropanoátové deriváty a příbuzné sloučeniny jako perorálně podávané proléky beta-laktamázových inhibitorů pro léčení bakteriálních infekcí</b> |  | (96) 18.12.2018                                                                                                                  |
| (32) 201762504523 P, 201762551043 P, 201815934497                                                                                                                                                                                                     |  | (96) 18213331.4                                                                                                                  |
| (31) 10.05.2017, 28.08.2017, 23.03.2018                                                                                                                                                                                                               |  | (73) Phytobiotics Futterzusatzstoffe GmbH, 65343 Eltville, DE                                                                    |
|                                                                                                                                                                                                                                                       |  | (72) ROTH, Hermann, 65346 Eltville, DE                                                                                           |
|                                                                                                                                                                                                                                                       |  | LINK, Yvonne, 65375 Oestrich-Winkel, DE                                                                                          |
|                                                                                                                                                                                                                                                       |  | DOHMS, Juliane, 65343 Eltville, DE                                                                                               |
|                                                                                                                                                                                                                                                       |  | (54) <b>Příprava lysinové sloučeniny z vodného roztoku lysinu</b>                                                                |

(74) Havlík Švorčík a partneři, advokátní a patentová kancelář, JUDr. Michal Havlík, Hálkova 1406/2, Praha 2, Nové Město, 12000

(97) **EP 3677252**

(47) 28.06.2023

(97) 08.07.2020

(51) **A61K 9/19** (2006.01)

**A61K 9/00** (2006.01)

**A61K 9/20** (2006.01)

**A61K 38/08** (2019.01)

**A61K 38/12** (2006.01)

**A61K 47/12** (2006.01)

**A61K 47/18** (2017.01)

**A61K 47/26** (2006.01)

**A61P 31/10** (2006.01)

**A61K 47/10** (2017.01)

**A61K 9/06** (2006.01)

**A61K 9/107** (2006.01)

(96) 14.03.2013

(96) 19210051.9

(73) CIDARA THERAPEUTICS, INC., San Diego CA 92121, US

(72) RADHAKRISHNAN, Balasingam, Chapel Hill, NC 27517, US

JAMES, Kenneth Duke, Mebane, NC 27302, US

VAIDYA, Anuradha, Raleigh, NC 27616, US

POLOWY, Karen, Raleigh, NC 27609, US

(54) **Dávkovací režimy pro sloučeninu třídy echinokandinu**

(32) 201261612676 P, 201261707142 P

(31) 19.03.2012, 28.09.2012

(33) US, US

(74) Havlík Švorčík a partneři, advokátní a patentová kancelář, JUDr. Michal

Havlík, Hálkova 1406/2, Praha 2, Nové Město, 12000

(97) **EP 3682198**

(47) 16.08.2023

(97) 21.03.2019

(51) **G01F 1/58** (2006.01)

(96) 16.08.2018

(96) 18756220.2

(73) Endress+Hauser Flowtec AG, 4153 Reinach, CH

(72) TSCHUDIN, Beat, 4153 Reinach, CH

(54) **Magneticko-indukční průtokoměr**

(32) 102017121155

(31) 13.09.2017

(33) DE

(86) PCT/EP2018/072222

(87) WO 2019/052770

(74) ZIVKO MIJATOVIC & PARTNERS s.r.o., Jugoslávských partyzánů

639/26, Praha 6, Bubeneč, 16000

(97) **EP 3685877**

(47) 28.06.2023

(97) 29.07.2020

(51) **A61M 39/00** (2006.01)

**A61M 16/00** (2006.01)

**B29C 53/14** (2006.01)

**B29C 53/78** (2006.01)

**B29C 53/84** (2006.01)

**F16L 9/19** (2006.01)

**A61M 16/08** (2006.01)

(96) 30.05.2012

(96) 20164332.7

(73) Fisher & Paykel Healthcare Limited, East Tamaki Auckland 2013, NZ

(72) STOKS, Elmo Benson, 2013 Auckland, NZ

NORTH, Charles Christopher, 2013 Auckland, NZ

(54) **Zdravotnické trubice obsahující vodivá vlákna a způsoby jejich výroby**

(32) 201161492970 P, 201261610109 P

(31) 03.06.2011, 13.03.2012

(33) US, US

(74) ZIVKO MIJATOVIC & PARTNERS s.r.o., Jugoslávských partyzánů

639/26, Praha 6, Bubeneč, 16000

(97) **EP 3695697**

(47) 07.06.2023

(97) 19.08.2020

(51) **A01C 7/00** (2006.01)

**A01C 14/00**

(2006.01)

**A01C 21/00**

(2006.01)

**A01C 7/20**

(2006.01)

A01B 79/00

(2006.01)

(96) 29.03.2018

(96) 20164700.5

(73) Schmidt, Robert, 09627 Bobritzsch (OT Sohra), DE

(72) Schmidt, Robert, 09627 Bobritzsch (OT Sohra), DE

(54) **Způsob k vysévání lesních semen**

(32) 202017101886 U

(31) 30.03.2017

(33) DE

(74) Havlík Švorčík a partneři, advokátní a patentová kancelář, JUDr. Michal

Havlík, Hálkova 1406/2, Praha 2, Nové Město, 12000

(97) **EP 3697586**

(47) 07.06.2023

(97) 25.04.2019

(51) **B29B 7/40** (2006.01)

**B29B 7/58** (2006.01)

**B29B 7/72** (2006.01)

**B29B 7/76** (2006.01)

(96) 18.10.2018

(96) 18795327.8

(73) Hilger u. Kern GmbH, 68167 Mannheim, DE

(72) STERN, Nicolai, 68165 Mannheim, DE

ARTMEIER, Wolfgang, 68309 Mannheim, DE

(54) **Zařízení pro směšování dvou nebo více složek, jakož i způsob pro kalibrování takového zařízení.**

(32) 102017009776, 102018008035

(31) 20.10.2017, 11.10.2018

(33) DE, DE

(86) PCT/EP2018/078478

(87) WO 2019/077016

(74) H&P Patents s.r.o., Na Florenci 1332/23, Praha 1, Nové Město, 11000

(97) **EP 3700836**

(47) 07.06.2023

(97) 02.05.2019

(51) **B65G 1/04** (2006.01)

(96) 27.08.2018

(96) 18759938.6

(73) Autostore Technology AS, 5578 Nedre Vats, NO

(72) AUSTRHEIM, Trond, 5590 Etne, NO

(54) **Automatizovaný skladovací a vyskladňovací systém**

(32) 20171698

(31) 24.10.2017

(33) NO

(86) PCT/EP2018/072968

(87) WO 2019/081092

(74) ŽOVICOVÁ & ŽOVIC IP, s.r.o., Záhradnícka 36, Bratislava, 82108

(97) **EP 3703040**

(47) 05.07.2023

(97) 02.09.2020

(51) **G09F 13/04** (2006.01)

**H01R 25/16** (2006.01)

**H01R 13/62** (2006.01)

(96) 27.05.2019

(96) 19176836.5

(73) Shenzhen Fuguang Lighting Co., Ltd., Shenzhen City 518000, CN

(72) Deng, Qingping, Shenzhen City, 518000, CN

(54) **Zařízení pro spojování podpěr displeje**

(32) 201910140927

(31) 26.02.2019

(33) CN

(74) INPARTNERS GROUP, Ing. Dušan Kendereški, Tuřanka 1519/115a,

Brno, Slatina, 62700

(97) **EP 3706615**

(47) 10.05.2023

(97) 16.05.2019

(51) **A61B 1/32** (2006.01)

**A61B 1/303** (2006.01)

**A61B 1/00** (2006.01)

(96) 09.11.2018

- (96) 18799539.4  
(73) Hegenbergerspeculum APS, 4736 Karrebæksminde, DK  
(72) HEGENBERGER, Malene Kruse, 4736 Karrebæksminde, DK  
(54) **Vaginální spekulum**  
(32) 17200995, 18176417  
(31) 10.11.2017, 07.06.2018  
(33) EP, EP  
(86) PCT/EP2018/080842  
(87) WO 2019/092222  
(74) PatentEnter s.r.o., Koliště 1965/13a, Brno, Černá Pole, 60200
- 
- (97) **EP 3718933**  
(47) 28.06.2023  
(97) 07.10.2020  
(51) **B65G 41/00** (2006.01)  
(96) 05.04.2019  
(96) 19275045.3  
(73) McCloskey International Limited, Keene, Ontario K9J 0G6, CA  
(72) McCloskey, James Paschal, Keene, Ontario K9J 0G6, CA  
Nottingham, Al, Keene, Ontario K9J 0G6, CA  
(54) **Radiální stohovač s regulací úhlu**  
(32) 201916371914  
(31) 01.04.2019  
(33) US  
(74) JUDr. Petra Sauvage de Brantes, Korunní 810/104, Praha 10, Vinohrady, 10100
- 
- (97) **EP 3739697**  
(47) 21.06.2023  
(97) 18.11.2020  
(51) **H01R 43/20** (2006.01)  
H01B 13/02 (2006.01)  
(96) 07.05.2020  
(96) 20173527.1  
(73) LEONI Bordnetz-Systeme GmbH, 97318 Kitzingen, DE  
(72) HERRMANN, Tim, 97320 Sulzfeld, DE  
JAECKLEIN, Roland, 97332 Volkach, DE  
KOPP, Sarah, 97241 Oberpleichfeld, DE  
MARTINS, Paulo, 97318 Kitzingen, DE  
ROQUEZ BUITRAGO, Ana Carolina, 97078 Würzburg, DE  
(54) **Zařízení, jakož i způsob automatického sestavování dvojice vodičů**  
(32) 102019207253  
(31) 17.05.2019  
(33) DE  
(74) H&P Patents s.r.o., Na Florenci 1332/23, Praha 1, Nové Město, 11000
- 
- (97) **EP 3743386**  
(47) 19.07.2023  
(97) 01.08.2019  
(51) **C03B 3/00** (2006.01)  
**C03B 3/02** (2006.01)  
**F27B 3/18** (2006.01)  
**C03B 5/16** (2006.01)  
**F27D 17/00** (2006.01)  
**F27D 3/00** (2006.01)  
(96) 16.01.2019  
(96) 19703853.2  
(73) Owens-Brockway Glass Container Inc., Perrysburg, OH 43551, US  
(72) MASTEK, Witold, Waterville, OH 43566, US  
GUNNER, Bruce, Maumee, OH 43537, US  
ALEXANDER, Jeff, Beverly, MA 01915, US  
FURLAN, Michele, 33083 Chions, IT  
(54) **Pecní systém**  
(32) 201815879250  
(31) 24.01.2018  
(33) US  
(86) PCT/US2019/013763  
(87) WO 2019/147447  
(74) PatentEnter s.r.o., Koliště 1965/13a, Brno, Černá Pole, 60200
- 
- (97) **EP 3749624**  
(47) 12.07.2023  
(97) 08.08.2019  
(51) **C03C 17/36** (2006.01)  
(96) 04.02.2019  
(96) 19708914.7
- 
- (73) Vitro Flat Glass LLC, Cheswick PA 15024, US  
(72) FISHER, Patrick, Pittsburgh, Pennsylvania 15237-4158, US  
MEDWICK, Paul, A., Wexford, Pennsylvania 15090, US  
WAGNER, Andrew, Pittsburgh, Pennsylvania 15215, US  
POLCYN, Adam, D., Pittsburgh, Pennsylvania 15238, US  
(54) **Povlaky pro regulaci slunečního záření se čtyřmi kovovými vrstvami**  
(32) 201862626332 P, 201916265878  
(31) 05.02.2018, 01.02.2019  
(33) US, US  
(86) PCT/US2019/016524  
(87) WO 2019/152933  
(74) Čermák a spol., JUDr. Karel Čermák Ph.D., LL.M., advokát, Elišky Peškové 735/15, Praha 5, Smíchov, 15000
- 
- (97) **EP 3752496**  
(47) 05.07.2023  
(97) 22.08.2019  
(51) **C07D 401/14** (2006.01)  
**C07D 231/54** (2006.01)  
**C07D 231/56** (2006.01)  
**C07D 339/06** (2006.01)  
**C07D 401/12** (2006.01)  
**C07C 45/61** (2006.01)  
**C07D 495/10** (2006.01)  
**C07D 213/61** (2006.01)  
(96) 15.02.2019  
(96) 19707677.1  
(73) GILEAD SCIENCES, INC., Foster City, California 94404, US  
(72) ALLAN, Kevin McCormack, Foster City, CA 94404, US  
VANDEHEY, Amanda Lynn, Alameda, CA 94501, US  
BRIZGYS, Gediminas, Foster City, CA 94404, US  
DHAR, Sachin, Pleasanton, CA 94566, US  
DOXSEE, Ian James, Foster City, CA 94404, US  
GOLDBERG, Alex, Foster City, CA 94404, US  
HEUMANN, Lars V., Foster City, CA 94404, US  
HUANG, Zilin, Foster City, CA 94404, US  
KADUNCE, Nathaniel Thomas, Foster City, CA 94404, US  
KAZERANI, Shahrokh, Foster City, CA 94404, US  
LEW, Willard, Foster City, CA 94404, US  
NGO, Vinh Xuan, Fountain Valley, CA 92708, US  
O'KEEFE, Brian Michael, Foster City, CA 94404, US  
RAINEY, Trevor James, Foster City, CA 94404, US  
ROBERTS, Benjamin James, Foster City, CA 94404, US  
SHI, Bing, Foster City, CA 94404, US  
STEINHUEBEL, Dietrich P., Foster City, CA 94404, US  
TSE, Winston C., Redwood City, CA 94065, US  
WAGNER, Anna Michelle, Foster City, CA 94404, US  
WANG, Xianghong, Foster City, CA 94404, US  
WOLCKENHAUER, Scott Alan, Foster City, CA 94404, US  
WONG, Chloe Yuyi, Foster City, CA 94404, US  
ZHANG, Jennifer R., Foster City, CA 94404, US  
(54) **Způsoby a meziproducty pro přípravu terapeutické sloučeniny užitečné při léčbě infekce viry retroviridae**  
(32) 201862710575 P  
(31) 16.02.2018  
(33) US  
(86) PCT/US2019/018323  
(87) WO 2019/161280  
(74) Havlík Švorčík a partneři, advokátní a patentová kancelář, JUDr. Michal Havlík, Hálkova 1406/2, Praha 2, Nové Město, 12000
- 
- (97) **EP 3784663**  
(47) 12.07.2023  
(97) 31.10.2019  
(51) **C07D 401/14** (2006.01)  
**C07D 491/08** (2006.01)  
**C07D 401/04** (2006.01)  
**C07D 417/14** (2006.01)  
**C07D 491/10** (2006.01)  
**A61P 35/00** (2006.01)  
**A61K 31/454** (2006.01)  
(96) 22.04.2019  
(96) 19726225.6  
(73) Celgene Corporation, Summit, NJ 07901, US  
(72) ALEXANDER, Matthew, D., San Diego, CA 92121, US  
CARRANCIO, Soraya, San Diego, CA 92121, US

- CORREA, Matthew, D., San Diego, CA 92121, US  
GRANT, Virginia Heather, Sharron, San Diego, CA 92121, US  
HANSEN, Joshua, San Diego, CA 92121, US  
HARRIS, Roy, L., San Diego, CA 92121, US  
HUANG, Dehua, San Diego, CA 92121, US  
KERCHER, Timothy, S., San Diego, CA 92121, US  
LOPEZ-GIRONA, Antonia, San Diego, CA 92121, US  
NAGY, Mark, A., San Diego, CA 92121, US  
PLANTEVIN-KRENITSKY, Veronique, San Diego, CA 92121, US  
(54) **SUBSTITUOVANÉ 4-AMINOISOINDOLIN-1,3-DIONOVÉ SLOUČENINY A JEJICH POUŽITÍ K LÉČBĚ LYMFOMŮ**  
(32) 201862661525 P  
(31) 23.04.2018  
(33) US  
(86) PCT/US2019/028471  
(87) WO 2019/209692  
(74) Havlík Švorčík a partneři, advokátní a patentová kancelář, JUDr. Michal Havlík, Hálkova 1406/2, Praha 2, Nové Město, 12000
- 
- (97) **EP 3785510**  
(47) 05.07.2023  
(97) 03.03.2021  
(51) **A01C 7/08** (2006.01)  
**A01C 7/12** (2006.01)  
A01C 21/00 (2006.01)  
A01C 7/06 (2006.01)  
(96) 11.08.2020  
(96) 20190401.8  
(73) Horsch Maschinen GmbH, 92421 Schwandorf, DE  
(72) Pirkenseer, Michael, 92421 Schwandorf, DE  
(54) **Zemědělský distribuční stroj pro distribuci různých distribučních produktů**  
(32) 102019122913  
(31) 27.08.2019  
(33) DE  
(74) Čermák a spol., JUDr. Karel Čermák Ph.D., LL.M., advokát, Elišky Peškové 735/15, Praha 5, Smíchov, 15000
- 
- (97) **EP 3788622**  
(47) 16.08.2023  
(97) 07.11.2019  
(51) **G11C 7/04** (2006.01)  
**G11C 16/10** (2006.01)  
(96) 22.04.2019  
(96) 19727529.0  
(73) Microsoft Technology Licensing, LLC, Redmond, WA 98052-6399, US  
(72) SCOTT, George Easton, III, Redmond, Washington 98052-6399, US  
(54) **Prodlužování doby uchování flash paměti pomocí odpadního tepla**  
(32) 201815970317  
(31) 03.05.2018  
(33) US  
(86) PCT/US2019/028595  
(87) WO 2019/212789  
(74) Havlík Švorčík a partneři, advokátní a patentová kancelář, JUDr. Michal Havlík, Hálkova 1406/2, Praha 2, Nové Město, 12000
- 
- (97) **EP 3791715**  
(47) 28.06.2023  
(97) 17.03.2021  
(51) **A01M 1/04** (2006.01)  
(96) 08.09.2020  
(96) 20194972.4  
(73) WITASEK Pflanzenschutz GmbH, 9560 Feldkirchen (Ktn.), AT  
(72) WITASEK, Peter, 9560 Feldkirchen, AT  
(54) **Past na hmyz**  
(32) 2922019  
(31) 12.09.2019  
(33) AT  
(74) Čermák a spol., JUDr. Karel Čermák Ph.D., LL.M., advokát, Elišky Peškové 735/15, Praha 5, Smíchov, 15000
- 
- (97) **EP 3794202**  
(47) 05.04.2023  
(97) 21.11.2019  
(51) **E06B 3/66** (2006.01)  
**E06B 3/663** (2006.01)
- (96) 13.05.2019  
(96) 19723116.0  
(73) AGC Glass Europe, 1348 Louvain-La-Neuve, BE  
AGC Inc., Chiyoda-ku Tokyo 100-8405, JP  
AGC Flat Glass North America, Inc., Alpharetta, 30022-1167, US  
AGC Vidros do Brasil Ltda, CEP 12523-671 Guaratinguetá São Paulo, BR  
(72) BEN TRAD, Abderrazek, 1200 Woluwe Saint-Lambert, BE  
JEANFILS, Julien, 1435 Corbais, BE  
SCHNEIDER, Pierre, 37370 Saint Christophe sur le Nais, FR  
(54) **Asymetrická vakuově izolovaná zasklívací jednotka**  
(32) 18172117  
(31) 14.05.2018  
(33) EP  
(86) PCT/EP2019/062180  
(87) WO 2019/219590  
(74) THK Legal s.r.o., Přístavní 531/24, Praha 7, Holešovice, 17000
- 
- (97) **EP 3802085**  
(47) 07.06.2023  
(97) 12.12.2019  
(51) **B29D 30/30** (2006.01)  
**G01B 11/24** (2006.01)  
**G01B 21/20** (2006.01)  
**B29D 30/24** (2006.01)  
(96) 07.06.2019  
(96) 19743046.5  
(73) VMI Holland B.V., 8161 RK Epe, NL  
(72) MULDER, Gerrit, 8161 RK Epe, NL  
VAN DER MADE, Maarten Reinoud, 8161 RK Epe, NL  
VAN VOSKUILEN, Cees Johan, 8161 RK Epe, NL  
(54) **Způsob výroby pneumatik a systém výroby pneumatik, zejména navíjení pásu**  
(32) 2021086  
(31) 08.06.2018  
(33) NL  
(86) PCT/NL2019/050346  
(87) WO 2019/235932  
(74) Ing. Dr. Vilém Daněk, Vinohradská 403/17, Praha 2, Vinohrady, 12000
- 
- (97) **EP 3806891**  
(47) 02.08.2023  
(97) 19.12.2019  
(51) **A61K 38/46** (2006.01)  
**C07K 16/36** (2006.01)  
**A61K 39/00** (2006.01)  
**A61P 7/04** (2006.01)  
**A61K 39/395** (2006.01)  
(96) 14.06.2019  
(96) 19742443.5  
(73) Laboratoire Français du Fractionnement et des Biotechnologies, 92800 Puteaux, FR  
(72) PLANTIER, Jean-Luc, 59170 CROIX, FR  
(54) **Kombinace faktorů VII a bispecifické protilátky proti faktorům IX a X**  
(32) 1855239  
(31) 14.06.2018  
(33) FR  
(86) PCT/FR2019/051456  
(87) WO 2019/239080  
(74) Havlík Švorčík a partneři, advokátní a patentová kancelář, JUDr. Michal Havlík, Hálkova 1406/2, Praha 2, Nové Město, 12000
- 
- (97) **EP 3808161**  
(47) 12.07.2023  
(97) 21.04.2021  
(51) **A01B 23/02** (2006.01)  
(96) 13.10.2020  
(96) 20201534.3  
(73) Treffler Maschinenbau GmbH & Co. KG, 86554 Pöttmes-Echsheim, DE  
(72) TREFFLER, Paul, 86554 Pöttmes-Echsheim, DE  
(54) **Slupice pro přístroj na zpracování půdy**  
(32) 202019105649 U  
(31) 14.10.2019  
(33) DE

(74) Rott, Růžička & Guttman a spol., Vyskočilova 1566, Praha 4, Michle, 14000

(97) **EP 3831570**

(47) 12.07.2023

(97) 09.06.2021

(51) **B29C 48/12** (2019.01)

**B29C 48/87** (2019.01)

B29L 31/00 (2006.01)

B29C 48/11 (2019.01)

B29C 48/30 (2019.01)

(96) 01.12.2020

(96) 20211025.0

(73) REHAU Industries SE & Co. KG, 95111 Rehau, DE

(72) Frohmader, Martin, 95030 Hof, DE

Janssen, Wolfgang, 26789 Leer, DE

Krüger, Carsten, 26441 Jever, DE

Rinck, Kay-Jochen, 95032 Hof, DE

Sander, Ralf, 95494 Gesees, DE

Stenitschka, Michael, 26419 Schortens, DE

(54) **Způsob výroby plastového profilu**

(32) 102019133360

(31) 06.12.2019

(33) DE

(74) Čermák a spol., JUDr. Karel Čermák Ph.D., LL.M., advokát, Elišky

Peškové 735/15, Praha 5, Smíchov, 15000

(97) **EP 3852938**

(47) 16.08.2023

(97) 26.03.2020

(51) **B01D 3/34** (2006.01)

**B05B 12/18** (2018.01)

**B05B 12/32** (2018.01)

**B05B 13/04** (2006.01)

**B05B 16/00** (2018.01)

(96) 11.09.2019

(96) 19772664.9

(73) Eisenmann GmbH, 71032 Böblingen, DE

(72) SCHULZE, Herbert, 71134 Aidlingen, DE

(54) **Zařízení pro povrchovou úpravu a způsob povrchové úpravy**

**karosérií vozidel**

(32) 102018123270

(31) 21.09.2018

(33) DE

(86) PCT/EP2019/074237

(87) WO 2020/058063

(74) ZIVKO MIJATOVIC & PARTNERS s.r.o., Jugoslávských partyzánů

639/26, Praha 6, Bubeneč, 16000

(97) **EP 3856700**

(47) 19.04.2023

(97) 02.04.2020

(51) **C04B 35/573** (2006.01)

**C04B 35/83** (2006.01)

**C04B 35/636** (2006.01)

**D01D 5/247** (2006.01)

**D01F 9/14** (2006.01)

(96) 26.09.2019

(96) 19779844.0

(73) Technikum Laubholz GmbH, 73033 Göppingen, DE

(72) SCHNECK, Tanja, 70794 Filderstadt, DE

HERMANUTZ, Frank, 71229 Leonberg, DE

(54) **Způsob výroby karbon-keramického tvarovaného tělesa**

(32) 102018123946

(31) 27.09.2018

(33) DE

(86) PCT/EP2019/076117

(87) WO 2020/064972

(74) THK Legal s.r.o., Přístavní 531/24, Praha 7, Holešovice, 17000

(97) **EP 3867122**

(47) 19.07.2023

(97) 23.04.2020

(51) **B61D 19/02** (2006.01)

**B61D 19/00** (2006.01)

**B60J 10/24** (2016.01)

**B60J 10/248** (2016.01)

**B60J 10/86** (2016.01)

(96) 18.09.2019

(96) 19773770.3

(73) Knorr-Bremse Gesellschaft mit beschränkter Haftung, 2340 Mödling, AT

(72) GUGGENBICHLER, Stefan, 4020 Linz, AT

WEINBERGMAIR, Daniel, 4441 Behamberg, AT

HIRTENLEHNER, Thomas, 3354 Wolfsbach, AT

WILFLINGER, Johann, 4030 Linz, AT

(54) **Výkyvné posuvné dveřní zařízení k uspořádání ve dveřním otvoru**

**dveřního rámu vozidla**

(32) 102018008139

(31) 15.10.2018

(33) DE

(86) PCT/EP2019/074973

(87) WO 2020/078650

(74) Havlík Švorčík a partneři, advokátní a patentová kancelář, JUDr. Michal

Havlík, Hálkova 1406/2, Praha 2, Nové Město, 12000

(97) **EP 3869083**

(47) 23.08.2023

(97) 23.04.2020

(51) **F17C 13/06** (2006.01)

**F17C 1/00** (2006.01)

(96) 12.09.2019

(96) 19873209.1

(73) Japan Steel Works M&E, Inc., Hokkaido 051-8505, JP

Tokyo Denki University, Tokyo 120-8551, JP

(72) HOSOYA Takafumi, Muroran-shi, Hokkaido 051-8505, JP

WADA Yoru, Muroran-shi, Hokkaido 051-8505, JP

TSUJI Hirokazu, Tokyo 120-8551, JP

(54) **Akumulátor tlaku plynu**

(32) 2018195537

(31) 17.10.2018

(33) JP

(86) PCT/JP2019/035938

(87) WO 2020/080002

(74) Havlík Švorčík a partneři, advokátní a patentová kancelář, JUDr. Michal

Havlík, Hálkova 1406/2, Praha 2, Nové Město, 12000

(97) **EP 3892953**

(47) 05.07.2023

(97) 13.10.2021

(51) **F41C 3/00** (2006.01)

**F41A 11/02** (2006.01)

**F41A 3/86** (2006.01)

(96) 08.04.2020

(96) 20168815.7

(73) Glock Technology GmbH, 9170 Ferlach, AT

(72) Kroyer, Josef, 7023 Zemendorf, AT

Urban, Alfred, 2540 Bad Vöslau, AT

(54) **Držák vratné pružiny pro modulární ruční střelnou zbraň**

(74) JUDr. Petra Sauvage de Brantes, Korunní 810/104, Praha 10, Vinohrady,

10100

(97) **EP 3896008**

(47) 19.07.2023

(97) 20.10.2021

(51) **B65G 1/04** (2006.01)

(96) 16.06.2015

(96) 21172166.7

(73) Autostore Technology AS, 5578 Nedre Vats, NO

(72) BEKKEN, Børge, N-5538 Haugesund, NO

HOGNALAND, Ingvar, N-0123 OSLO, NO

AUSTRHEIM, Trond, N-5590 Etne, NO

FJELDHEIM, Ivar, N-5533 HAUGESUND, NO

(54) **Robot pro přepravu skladovacích zásobníků**

(32) 20140773

(31) 19.06.2014

(33) NO

(74) ŽOVICOVÁ & ŽOVIC IP, s.r.o., Záhradnícka 36, Bratislava, 82108

(97) **EP 3897836**

(47) 16.08.2023

(97) 14.05.2021

(51) **A61P 25/00** (2006.01)



(96) <i>A23L 33/135</i>	(2016.01)	(32) 201916258621
(96) <i>A61K 35/747</i>	(2015.01)	(31) 27.01.2019
(96) <i>C12N 1/20</i>	(2006.01)	(33) US
(96) <i>C12R 1/225</i>	(2006.01)	(86) PCT/US2020/015019
(96) <i>C12R 1/25</i>	(2006.01)	(87) WO 2020/154639
(96) 06.11.2020		(74) ŽOVICOVÁ & ŽOVIC IP, s.r.o., Záhradnícka 36, Bratislava, 82108
(96) 20807535.8		
(73) Biogaia AB, 112 27 Stockholm, SE		(97) <b>EP 3921220</b>
(72) GRASSET, Estelle, 85150 Les Achards, FR		(47) 16.08.2023
KHAN, Muhammad, 431 44 Mölndal, SE		(97) 13.08.2020
MÖLLSTAM, Bo, 443 31 Lerum, SE		(51) <i>B62H 3/10</i> (2006.01)
ROOS, Stefan, 757 54 Uppsala, SE		<i>B62H 5/10</i> (2006.01)
(54) <b>Bakterie produkující serotonin</b>		(96) 28.01.2020
(32) 1951292		(96) 20752807.6
(31) 08.11.2019		(73) JFS Patents ApS, 4600 Køge, DK
(33) SE		(72) SØRENSEN, Jesper Farver, 4600 Køge, DK
(86) PCT/SE2020/051075		(54) <b>Parkovací stojan pro jízdní kola pro uzamčení jízdního kola ke stojanu obsahující elektronický zámek</b>
(87) WO 2021/091474		(32) PA201900163
(74) FISCHER IP s.r.o., Na hrobcí 294/5, Praha 2, Nové Město, 12800		(31) 05.02.2019
		(33) DK
(97) <b>EP 3900819</b>		(86) PCT/DK2020/050024
(47) 05.07.2023		(87) WO 2020/160736
(97) 09.07.2020		(74) ZIVKO MIJATOVIĆ & PARTNERS s.r.o., Jugoslávských partyzánů 639/26, Praha 6, Bubeneč, 16000
(51) <i>B01J 8/04</i> (2006.01)		
(96) 30.12.2019		
(96) 19907650.6		
(73) China Petroleum & Chemical Corporation, Beijing 100728, CN		(97) <b>EP 3925607</b>
Dalian Research Institute Of Petroleum And Petrochemicals, Sinopec Corp., Dalian, Liaoning Province 116045, CN		(47) 28.06.2023
(72) GUAN, Minghua, Dalian, Liaoning 116045, CN		(97) 22.12.2021
YANG, Xiuna, Dalian, Liaoning 116045, CN		(51) <i>A61K 31/404</i> (2006.01)
RUAN, Zonglin, Dalian, Liaoning 116045, CN		<i>A61K 9/14</i> (2006.01)
WANG, Haochen, Dalian, Liaoning 116045, CN		<i>C07D 209/04</i> (2006.01)
JIANG, Yang, Dalian, Liaoning 116045, CN		<i>C07D 215/00</i> (2006.01)
CUI, Guoying, Dalian, Liaoning 116045, CN		<i>A61K 45/06</i> (2006.01)
ZHOU, Jiawen, Dalian, Liaoning 116045, CN		<i>A61K 9/20</i> (2006.01)
(54) <b>Reaktor s prouděním nahoru</b>		<i>A61K 31/47</i> (2006.01)
(32) 201811644437		<i>A61K 9/16</i> (2006.01)
(31) 30.12.2018		<i>A61P 11/00</i> (2006.01)
(33) CN		(96) 14.04.2015
(86) PCT/CN2019/129940		(96) 21175519.4
(87) WO 2020/140872		(73) Vertex Pharmaceuticals Incorporated, Boston, MA 02210, US
(74) Havlík Švorčík a partneři, advokátní a patentová kancelář, JUDr. Michal Havlík, Hálkova 1406/2, Praha 2, Nové Město, 12000		(72) WAGGENER, Sara A., N. Billerica 01862, US
		PHENIX, Brian Dean, Acton 01720, US
(97) <b>EP 3902731</b>		BAGNOL, Laurent Jean-claude, Burlington 01803, US
(47) 21.06.2023		BRODEUR, Geoffrey Glen, Boston 02210, US
(97) 03.09.2020		CHANDRAN, Sachin, Somerville 02144, US
(51) <i>B61D 37/00</i> (2006.01)		DOKOU, Eleni, Cambridge 02140, US
<i>B60N 3/00</i> (2006.01)		FERRIS, Lori Ann, Medford 02155, US
<i>A47B 5/06</i> (2006.01)		KNEZIC, Dragutin, Watertown 02472, US
(96) 27.01.2020		MCCARTY, Katie Lynn, Watertown 02472, US
(96) 20704412.4		MEDEK, Ales, Winchester 01890, US
(73) Siemens Mobility GmbH, 81739 München, DE		(54) <b>Farmaceutické prostředky pro léčbu onemocnění cystické fibrózy zprostředkovaných regulátorem transmembránové vodivosti</b>
(72) SCHMIDT, Gerhard, 45127 Essen, DE		(32) 201461979848 P, 201462059287 P
(54) <b>Zařízení k připojení stolu na boční stěnu kolejového vozidla a kolejové vozidlo</b>		(31) 15.04.2014, 03.10.2014
(32) 102019202593		(33) US, US
(31) 26.02.2019		(74) Havlík Švorčík a partneři, advokátní a patentová kancelář, JUDr. Michal Havlík, Hálkova 1406/2, Praha 2, Nové Město, 12000
(33) DE		
(86) PCT/EP2020/051854		(97) <b>EP 3926648</b>
(87) WO 2020/173634		(47) 12.07.2023
(74) Čermák a spol., JUDr. Karel Čermák Ph.D., LL.M., advokát, Elišky Peškové 735/15, Praha 5, Smíchov, 15000		(97) 22.12.2021
		(51) <i>H01F 3/10</i> (2006.01)
(97) <b>EP 3914197</b>		<i>H01F 27/38</i> (2006.01)
(47) 16.08.2023		<i>H01F 30/14</i> (2006.01)
(97) 30.07.2020		<i>H01F 3/14</i> (2006.01)
(51) <i>A61F 2/78</i> (2006.01)		<i>H01F 41/02</i> (2006.01)
<i>A61F 2/80</i> (2006.01)		<i>H02M 3/00</i> (2006.01)
(96) 24.01.2020		<i>H02M 1/40</i> (2007.01)
(96) 20745071.9		(96) 15.06.2020
(73) Alps South Europe s.r.o, 326 00 Plzeň, CZ		(96) 20382513.8
(72) VINT, Nathaniel, Palm Harbor, FL 34684, US		(73) SP Control Technologies, S.L., 28003 Madrid, ES
LAGHI, Aldo, Pinellas Park, FL 33782, US		(72) NICIEZA, Lucas, 28003 Madrid, ES
(54) <b>Protetický liner s vnějším textilním těsněním</b>		LUNA, Marcos, 28003 Madrid, ES
		MOLINA, Jose Maria, 28003 Madrid, ES

(54) **Konstrukce jádra pro integraci magnetických součástí a měnič zahrnující tuto konstrukci**  
(74) Havlík Švorčík a partneři, advokátní a patentová kancelář, JUDr. Michal Havlík, Hálkova 1406/2, Praha 2, Nové Město, 12000

(97) **EP 3929196**  
(47) 23.08.2023  
(97) 29.12.2021  
(51) **C07D 471/04** (2006.01)  
**C07D 401/12** (2006.01)  
**C07D 401/14** (2006.01)  
**C07D 519/00** (2006.01)  
**C07K 5/062** (2006.01)  
**A61K 31/555** (2006.01)  
**A61K 51/04** (2006.01)  
**A61P 35/00** (2006.01)  
**A61P 9/00** (2006.01)  
**C07D 213/73** (2006.01)  
**C07D 213/75** (2006.01)

(96) 24.09.2014  
(96) 21187649.5  
(73) FUJIFILM Corporation, Tokyo 106-8620, JP  
PDRadiopharma Inc., Tokyo 104-0031, JP  
(72) Fukunaga, Hirofumi, Kanagawa, 258-8577, JP  
Dozono, Hiroyuki, Chiba, 289-1592, JP  
Hino, Akihiro, Chiba, 289-1592, JP  
Oshikiri, Shinobu, Chiba, 289-1592, JP  
Nagano, Akio, Chiba, 289-1592, JP

(54) **Nové sloučeniny obsahující dusík nebo jejich soli nebo jejich kovové komplexy**  
(32) 2013196712  
(31) 24.09.2013  
(33) JP  
(74) Havlík Švorčík a partneři, advokátní a patentová kancelář, JUDr. Michal Havlík, Hálkova 1406/2, Praha 2, Nové Město, 12000

(97) **EP 3930686**  
(47) 31.05.2023  
(97) 03.09.2020  
(51) **A61K 9/00** (2006.01)  
**A61K 9/06** (2006.01)  
**A61K 33/26** (2006.01)  
**A61K 47/02** (2006.01)  
**A61P 7/08** (2006.01)  
**A61P 13/12** (2006.01)

(96) 28.02.2020  
(96) 20717359.2  
(73) Renibus Therapeutics, Inc., Southlake, TX 76092, US  
(72) KEYSER, Donald Jeffrey, Southlake, Texas 76092, US  
GUILLEM, Alvaro F., Lantana, Texas 76226, US  
ZAGER, Richard A., Seattle, Washington 98109, US

(54) **Nové sloučeniny železa a způsoby jejich výroby a použití**  
(32) 201962812028 P  
(31) 28.02.2019  
(33) US  
(86) PCT/US2020/020517  
(87) WO 2020/176894  
(74) THK Legal s.r.o., Přístavní 24, Praha 7, 17000

(97) **EP 3946740**  
(47) 28.06.2023  
(97) 01.10.2020  
(51) **B02C 2/04** (2006.01)  
(96) 24.03.2020  
(96) 20717292.5

(73) Metso Outotec Finland Oy, 33900 Tampere, FI  
(72) BOULAY, Pierrick, 71680 Vinzelles, FR  
PELTONEN, Mika, 33340 Tampere, FI  
BARSCEVICIUS, Paulo, 18087-101 Sorocaba, BR  
LAUTALA, Aki, 33710 Tampere, FI  
GALLAY, Nicolas, 71520 Montagny-sur-Grosne, FR  
HOOGLAND, Jonathon, New Berlin, Wisconsin 53151, US  
NIKLEWSKI, Andrzej, 05469-000 Alto de Pinheiros, BR  
DELAHAYE, Maxime, 74800 Amancy, FR  
KUVAJA, Kari, 33530 Tampere, FI

(54) **Kuželový drtič**

(32) 201916363477  
(31) 25.03.2019  
(33) US  
(86) PCT/IB2020/052753  
(87) WO 2020/194185  
(74) THK Legal s.r.o., Přístavní 24, Praha 7, 17000

(97) **EP 3958818**  
(47) 12.07.2023  
(97) 29.10.2020  
(51) **A61K 8/02** (2006.01)  
**A61K 8/22** (2006.01)  
**A61K 8/24** (2006.01)  
**A61K 8/38** (2006.01)  
**A61K 8/34** (2006.01)  
**A61K 8/49** (2006.01)  
**A61K 8/73** (2006.01)  
**A61K 8/81** (2006.01)  
**A61K 8/86** (2006.01)  
**A61Q 11/00** (2006.01)

(96) 22.04.2020  
(96) 20723486.5  
(96) Bsolve Limited, Blantyre Glasgow G72 0FB, GB  
(73) LEES, Amy, Blantyre, Glasgow G72 0FB, GB  
GRANT, Sarah Lindsay, Blantyre, Glasgow G72 0FB, GB  
STEVENS, Ian Herbert, Blantyre, Glasgow G72 0FB, GB  
CRICHTON, Robert, Blantyre, Glasgow G72 0FB, GB  
LIVINGSTONE, Mark Alexander, Blantyre, Glasgow G72 0FB, GB  
WARNOCK, Moira, Blantyre, Glasgow G72 0FB, GB  
CULLEN, John Edward, Blantyre, Glasgow G72 0FB, GB  
MACFARLANE, Melanie, Blantyre, Glasgow G72 0FB, GB

(54) **Film na bělení zubů, postup jeho výroby a způsob použití takového filmu**  
(32) 201905667  
(31) 23.04.2019  
(33) GB  
(86) PCT/GB2020/051000  
(87) WO 2020/217054  
(74) ŽOVICOVÁ & ŽOVIC IP, s.r.o., Záhradnícka 36, Bratislava 82108

(97) **EP 3969000**  
(47) 30.08.2023  
(97) 19.11.2020  
(51) **A61K 31/635** (2006.01)  
**A61K 31/5377** (2006.01)  
**A61K 45/06** (2006.01)  
**A61P 35/00** (2006.01)  
**A61P 35/02** (2006.01)

(96) 11.05.2020  
(96) 20723447.7  
(73) Les Laboratoires Servier, 92284 Suresnes, FR  
Novartis AG, 4056 Basel, CH  
(72) MURRAY, James, Cambridgeshire CB21 4YL, GB  
COLLAND, Frédéric, 95380 Puisieux-en-France, FR  
CLAPERON, Audrey, 92400 Courbevoie, FR

(54) **Inhibitory Bcl-2 pro použití při léčbě rakoviny zprostředkované Bcl-2 nesoucí mutaci Gly101Val**  
(32) 201962847477 P, 19178908, 202062971297 P  
(31) 14.05.2019, 07.06.2019, 07.02.2020  
(33) US, EP, US  
(86) PCT/EP2020/063089  
(87) WO 2020/229429  
(74) ZIVKO MJATOVIĆ & PARTNERS s.r.o., Jugoslávských partyzánů 639/26, Praha 6, Bubeneč, 16000

(97) **EP 3976588**  
(47) 19.04.2023  
(97) 22.04.2021  
(51) **C07D 231/16** (2006.01)  
**C07D 401/04** (2006.01)  
**C07D 405/04** (2006.01)

(96) 16.10.2020  
(96) 20804066.7  
(73) FMC CORPORATION, Philadelphia, PA 19104, US  
FMC Agro Singapore Pte. Ltd., Singapore 018983, SG  
(72) CHEN, Yuzhong, Philadelphia, PA 19104, US

FREUDENBERGER, John, Herbert, Philadelphia, PA 19104, US  
WRIGHT, James, Philadelphia, PA 19104, US  
(54) **Způsoby výroby kyseliny 5-brom-2-(3-chlor-pyridin-2-yl)-2h-pyrazol-3-karboxylové**  
(32) 201962916827 P  
(31) 18.10.2019  
(33) US  
(86) PCT/US2020/055894  
(87) WO 2021/076838  
(74) THK Legal s.r.o., Přístavní 24, Praha 7, 17000

(97) **EP 3976590**  
(47) 12.04.2023  
(97) 22.04.2021  
(51) **C07D 231/16** (2006.01)  
**C07D 401/04** (2006.01)  
**C07D 405/04** (2006.01)  
(96) 16.10.2020  
(96) 20804378.6  
(73) FMC CORPORATION, Philadelphia, PA 19104, US  
FMC Agro Singapore Pte. Ltd., Singapore 018983, SG  
(72) CAO, Yanchun, Philadelphia, PA 19104, US  
CHEN, Liang, Philadelphia, PA 19104, US  
MAO, Jianhua, Philadelphia, PA 19104, US  
XU, Zhijian, Philadelphia, PA 19104, US

(54) **Způsoby přípravy kyseliny 5-brom-2-(3-chlorpyridin-2-yl)-2H-pyrazol-3-karboxylové**  
(32) 201962916832 P, 201962931310 P  
(31) 18.10.2019, 06.11.2019  
(33) US, US  
(86) PCT/US2020/055883  
(87) WO 2021/076831  
(74) THK Legal s.r.o., Přístavní 24, Praha 7, 17000

(97) **EP 3976591**  
(47) 19.04.2023  
(97) 22.04.2021  
(51) **C07D 231/16** (2006.01)  
**C07D 401/04** (2006.01)  
**C07D 405/04** (2006.01)  
(96) 16.10.2020  
(96) 20804381.0

(73) FMC Corporation, Philadelphia, Pennsylvania 19104, US  
FMC Agro Singapore Pte. Ltd., Singapore 018983, SG  
(72) CAO, Yanchun, Philadelphia, PA 19104, US  
LIU, Xin, Philadelphia, PA 19104, US  
MAO, Jianhua, Philadelphia, PA 19104, US  
XU, Zhijian, Philadelphia, PA 19104, US  
(54) **Způsoby přípravy kyseliny 5-brom-2-(3-chlorpyridin-2-yl)-2H-pyrazol-3-karboxylové**  
(32) 201962916840 P, 202062982248 P  
(31) 18.10.2019, 27.02.2020  
(33) US, US  
(86) PCT/US2020/055888  
(87) WO 2021/076835  
(74) THK Legal s.r.o., Přístavní 531/24, Praha 7, Holešovice, 17000

(97) **EP 3980172**  
(47) 26.07.2023  
(97) 10.12.2020  
(51) **C01B 3/38** (2006.01)  
**B01J 8/06** (2006.01)  
**B01J 8/00** (2006.01)  
**B01J 19/24** (2006.01)  
**C01B 3/34** (2006.01)  
(96) 05.06.2020  
(96) 20737537.9  
(73) WOOD ITALIANA S.R.L., 20094 Corsico (MI), IT  
(72) RUGGERI, Fabio, 20094 Corsico (MI), IT  
MANCUSO, Luca, 20094 Corsico (MI), IT  
SANGALLI, Luigi, 20094 Corsico (MI), IT  
(54) **Způsob parního reformování s nízkými emisemi oxidu uhličitého**  
(32) 201900008280  
(31) 06.06.2019  
(33) IT

(86) PCT/IB2020/055320  
(87) WO 2020/245792  
(74) Rott, Růžička & Guttman a spol., Vyskočilova 1566, Praha 4, Michle, 14000

(97) **EP 3997064**  
(47) 09.08.2023  
(97) 21.01.2021  
(51) **C07C 277/08** (2006.01)  
**C07C 279/14** (2006.01)  
**A23K 20/142** (2016.01)

(96) 25.06.2020  
(96) 20735519.9  
(73) Alzchem Trostberg GmbH, 83308 Trostberg, DE  
(72) GÜTHNER, Thomas, 83308 Trostberg, DE  
THALHAMMER, Franz, 83308 Trostberg, DE  
SANS, Jürgen, 83308 Trostberg, DE  
(54) **Způsob výroby metastabilní krystalové modifikace N-(aminoiminomethyl)-2-aminoethanové kyseliny (III)**  
(32) 102019118894, 102019118893  
(31) 12.07.2019, 12.07.2019  
(33) DE, DE  
(86) PCT/EP2020/067839  
(87) WO 2021/008845  
(74) Havlík Švorčík a partneři, advokátní a patentová kancelář, JUDr. Michal Havlík, Hálkova 1406/2, Praha 2, Nové Město, 12000

(97) **EP 4001052**  
(47) 19.07.2023  
(97) 25.05.2022  
(51) **B62D 1/18** (2006.01)  
**B66F 9/075** (2006.01)

(96) 11.01.2019  
(96) 22152230.3  
(73) Jungheinrich Aktiengesellschaft, 22047 Hamburg, DE  
(72) Heusinger, Sebastian, 22397 Hamburg, DE  
(54) **Průmyslový vozík**  
(32) 102018101538  
(31) 24.01.2018  
(33) DE  
(74) Havlík Švorčík a partneři, advokátní a patentová kancelář, JUDr. Michal Havlík, Hálkova 1406/2, Praha 2, Nové Město, 12000

(97) **EP 4022594**  
(47) 12.07.2023  
(97) 04.03.2021  
(51) **G09F 5/04** (2006.01)

(96) 30.08.2019  
(96) 19762137.8  
(73) Kaindl Marken GmbH, 5071 Wals, AT  
(72) DÜRNBERGER, Gerhard, 5204 Strasswalchen, AT  
(54) **Vzorník**  
(86) PCT/EP2019/073220  
(87) WO 2021/037377  
(74) Havlík Švorčík a partneři, advokátní a patentová kancelář, JUDr. Michal Havlík, Hálkova 1406/2, Praha 2, Nové Město, 12000

(97) **EP 4070090**  
(47) 07.06.2023  
(97) 10.06.2021  
(51) **G01N 31/22** (2006.01)  
**G01N 21/78** (2006.01)

(96) 30.11.2020  
(96) 20830073.1  
(73) UB-Care S.r.l., 27100 Pavia (PV), IT  
(72) MOCCHI, Roberto, 27028 San Martino Siccomario, IT  
(54) **Způsob stanovení obsahu hyaluronátu sodného v hydrogelu**  
(32) 201900022626  
(31) 02.12.2019  
(33) IT  
(86) PCT/EP2020/083926  
(87) WO 2021/110593  
(74) INPARTNERS GROUP, Ing. Dušan Kendereški, Tuřanka 1519/115a, Brno, Slatina, 62700

(97) **EP 4070691**  
(47) 02.08.2023  
(97) 12.10.2022  
(51) **A47F 5/00** (2006.01)  
**G09F 23/06** (2006.01)  
**A47B 96/04** (2006.01)  
F16B 5/10 (2006.01)  
F16B 21/02 (2006.01)  
(96) 25.02.2022  
(96) 22158883.3  
(73) Dm-Vermögensverwaltungsgesellschaft mbH, 76227 Karlsruhe, DE  
(54) **Oddělovací zařízení pro rozdělování regalů**  
(32) 202021101868 U  
(31) 08.04.2021  
(33) DE  
(74) Havlík Švorčík a partneři, advokátní a patentová kancelář, JUDr. Michal Havlík, Hálkova 1406/2, Praha 2, Nové Město, 12000

(97) **EP 4076746**  
(47) 23.08.2023  
(97) 24.06.2021  
(51) **B01J 41/07** (2017.01)  
**B01J 39/05** (2017.01)  
**B01J 47/014** (2017.01)  
**B01J 47/02** (2017.01)  
(96) 17.12.2020  
(96) 20825268.4  
(73) Versalis S.p.A., 20097 San Donato Milanese (MI), IT  
(72) BATTISTEL, Ezio, 28100 Novara, IT  
BALDASSARRE, Mario, 28100 Novara, IT  
(54) **Způsob regenerace a recyklace alkylsulfonové kyseliny při výrobě lipidů z biomasy pocházející z rostlin guayule**  
(32) 201900024991  
(31) 20.12.2019  
(33) IT  
(86) PCT/IB2020/062102  
(87) WO 2021/124194  
(74) Havlík Švorčík a partneři, advokátní a patentová kancelář, JUDr. Michal Havlík, Hálkova 1406/2, Praha 2, Nové Město, 12000

(97) **EP 4077247**  
(47) 23.08.2023  
(97) 24.06.2021  
(51) **C07C 1/24** (2006.01)  
**C07C 11/167** (2006.01)  
**C07C 11/16** (2006.01)  
(96) 18.12.2020  
(96) 20825012.6  
(73) Versalis S.p.A., 20097 San Donato Milanese (MI), IT  
(72) CERASOLI, Talisa, 28100 Novara, IT  
RAMELLO, Stefano, 28100 Novara, IT  
PASTORI, Monica Vittoria, 28100 Novara, IT  
(54) **Způsob výroby dienu**  
(32) 201900025000  
(31) 20.12.2019  
(33) IT  
(86) PCT/IB2020/062177  
(87) WO 2021/124242  
(74) Havlík Švorčík a partneři, advokátní a patentová kancelář, JUDr. Michal Havlík, Hálkova 1406/2, Praha 2, Nové Město, 12000

(97) **EP 4093036**  
(47) 16.08.2023  
(97) 23.11.2022  
(51) **H04N 19/70** (2014.01)  
**H04N 19/85** (2014.01)  
**H04N 19/98** (2014.01)  
**H04N 21/2343** (2011.01)  
**H04N 21/4402** (2011.01)  
**H04N 21/434** (2011.01)  
**H04N 5/202** (2023.01)  
**H04N 21/236** (2011.01)  
(96) 27.11.2015  
(96) 22184373.3  
(73) Panasonic Intellectual Property Management Co., Ltd., Osaka-shi, Osaka 540-6207, JP  
(72) DRUGEON, Virginie, 63225 Langen, DE  
NISHI, Takahiro, Osaka 540-6207, JP  
TOMA, Tadamasu, Osaka 540-6207, JP  
(54) **Způsob generování dat**  
(32) 201462087035 P, 2015219859  
(31) 03.12.2014, 09.11.2015  
(33) US, JP  
(74) ZIVKO MIJATOVIC & PARTNERS s.r.o., Jugoslávských partyzánů 639/26, Praha 6, Bubeneč, 16000

(97) **EP 4101318**  
(47) 23.08.2023  
(97) 14.12.2022  
(51) **A24F 1/30** (2006.01)  
(96) 30.08.2021  
(96) 21193749.5  
(73) Schmidt Innovations GmbH, 97816 Lohr am Main, DE  
(72) SCHMIDT, Alexander, 97816 Lohr am Main, DE  
SCHMIDT, Stefan, 97816 Lohr am Main, DE  
(54) **Úzavěr pro nádobu vodu vodní dýmky**  
(32) 202021103116 U  
(31) 09.06.2021  
(33) DE  
(74) PATENTSERVIS Praha a.s., Na Podkovce 281/10, Praha 4, Podolí, 14700

(97) **EP 4112416**  
(47) 02.08.2023  
(97) 04.01.2023  
(51) **B61G 9/06** (2006.01)  
**B61G 9/04** (2006.01)  
(96) 30.06.2021  
(96) 21182843.9  
(73) Pieringer, Peter Jonathan, 8010 Graz, AT  
Jussel, Wolf Dieter, 6850 Dornbirn, AT  
Scala, Christoph, 8010 Graz, AT  
(72) Pieringer, Peter Jonathan, 8010 Graz, AT  
Jussel, Wolf Dieter, 6850 Dornbirn, AT  
Scala, Christoph, 8010 Graz, AT  
(54) **Spřahovací zařízení s jednodílnými pružinovými svazky**  
(74) Havlík Švorčík a partneři, advokátní a patentová kancelář, JUDr. Michal Havlík, Hálkova 1406/2, Praha 2, Nové Město, 12000

## Zveřejněné překlady pozměněného nebo omezeného znění evropských patentových spisů

U následujících udělených evropských patentů s účinky pro Českou republiku byl majitelem předložen český překlad pozměněného nebo omezeného znění evropského patentového spisu (§35f odst. 3 zákona č. 527/1990 Sb., v platném znění).

Datem zveřejnění překladu pozměněného nebo omezeného znění evropského patentového spisu je datum publikace tohoto Věstníku.

(97) **EP 2301961**

(97) **EP 2348516**

(97) **EP 2546224**

(97) **EP 3003601**

### Evropské patenty zachované v pozměněném nebo omezeném znění

V této části jsou uvedeny evropské patenty s účinky pro Českou republiku, které byly Evropským úřadem podle článku 102 Úmluvy o udělování evropských patentů zachovány v omezeném znění podle čl. 105a - 105c EPC 2000, nebo v pozměněném znění (§ 35f zákona č. 527/1990 Sb., v platném znění).

(97)	Datum oznámení o zachování patentu	(97)	Datum oznámení o zachování patentu
EP 1942868	04.10.2023	EP 2784084	04.10.2023

### Evropské patenty zrušené Evropským patentovým úřadem

Následující evropské patenty udělené Evropským patentovým úřadem s účinky pro Českou republiku byly zrušeny Evropským patentovým úřadem podle článku 102 Úmluvy o udělování evropských patentů (§ 35f odst 2 zákona č. 527/1990 Sb., v platném znění).

(97) EP 2139986

### MK4A

### Zánik evropských patentů uplynutím doby platnosti

Následující evropské patenty udělené Evropským patentovým úřadem s účinky pro Českou republiku zanikly z důvodu uplynutí maximální doby platnosti patentu (§ 22 písm. a) zákona č. 527/1990 Sb., v platném znění).

(97) EP 1408177	(97) EP 1553952	(97) EP 1558506	(97) EP 2206652
(97) EP 1522329	(97) EP 1554374	(97) EP 1558769	(97) EP 2267142
(97) EP 1522800	(97) EP 1554718	(97) EP 1560854	(97) EP 2845594
(97) EP 1549750	(97) EP 1555267	(97) EP 1638201	(97) EP 2966172
(97) EP 1549881	(97) EP 1556153	(97) EP 1644753	(97) EP 3078909
(97) EP 1551914	(97) EP 1556412	(97) EP 1985754	

### MM4A

### Zánik evropských patentů nezaplacením poplatků za udržování platnosti patentu

Následující evropské patenty udělené Evropským patentovým úřadem s účinky pro Českou republiku zanikly pro nezaplacení poplatků za udržování platnosti patentu (§ 22 písm. b) zákona č. 527/1990 Sb., v platném znění).

(97) EP 1468992	(97) EP 2004807	(97) EP 2487192	(97) EP 2694713
(97) EP 1582615	(97) EP 2013353	(97) EP 2502716	(97) EP 2697523
(97) EP 1593535	(97) EP 2024368	(97) EP 2505838	(97) EP 2698038
(97) EP 1598097	(97) EP 2029831	(97) EP 2505877	(97) EP 2698039
(97) EP 1610791	(97) EP 2055764	(97) EP 2508659	(97) EP 2710809
(97) EP 1611423	(97) EP 2105457	(97) EP 2520807	(97) EP 2714472
(97) EP 1613828	(97) EP 2107055	(97) EP 2550075	(97) EP 2718330
(97) EP 1615952	(97) EP 2132425	(97) EP 2550136	(97) EP 2772320
(97) EP 1620118	(97) EP 2134585	(97) EP 2551535	(97) EP 2774991
(97) EP 1707295	(97) EP 2134758	(97) EP 2552434	(97) EP 2783910
(97) EP 1708058	(97) EP 2137477	(97) EP 2552461	(97) EP 2784232
(97) EP 1715268	(97) EP 2142186	(97) EP 2553008	(97) EP 2789717
(97) EP 1729753	(97) EP 2142392	(97) EP 2553405	(97) EP 2828208
(97) EP 1730146	(97) EP 2142642	(97) EP 2553439	(97) EP 2830550
(97) EP 1735304	(97) EP 2155966	(97) EP 2556063	(97) EP 2831337
(97) EP 1738005	(97) EP 2233775	(97) EP 2556091	(97) EP 2834022
(97) EP 1738044	(97) EP 2247304	(97) EP 2556834	(97) EP 2834029
(97) EP 1740327	(97) EP 2257266	(97) EP 2557577	(97) EP 2834030
(97) EP 1755616	(97) EP 2265999	(97) EP 2561350	(97) EP 2834248
(97) EP 1758970	(97) EP 2271574	(97) EP 2574196	(97) EP 2836396
(97) EP 1761257	(97) EP 2273985	(97) EP 2576302	(97) EP 2903557
(97) EP 1840718	(97) EP 2274251	(97) EP 2593351	(97) EP 2918673
(97) EP 1843381	(97) EP 2276684	(97) EP 2634191	(97) EP 2927018
(97) EP 1844665	(97) EP 2280962	(97) EP 2636791	(97) EP 2930361
(97) EP 1845295	(97) EP 2369082	(97) EP 2644549	(97) EP 2930362
(97) EP 1861546	(97) EP 2385257	(97) EP 2644550	(97) EP 2937155
(97) EP 1866196	(97) EP 2407208	(97) EP 2653879	(97) EP 2937158
(97) EP 1868980	(97) EP 2411167	(97) EP 2665127	(97) EP 2978482
(97) EP 1869838	(97) EP 2411169	(97) EP 2691057	(97) EP 2978746
(97) EP 1871197	(97) EP 2411180	(97) EP 2691286	(97) EP 2978877
(97) EP 1871921	(97) EP 2413949	(97) EP 2691376	(97) EP 2978977
(97) EP 1874686	(97) EP 2414323	(97) EP 2691398	(97) EP 2979777
(97) EP 1992759	(97) EP 2414369	(97) EP 2692033	(97) EP 2981174
(97) EP 1992897	(97) EP 2414536	(97) EP 2692847	(97) EP 2983616
(97) EP 2001694	(97) EP 2414649	(97) EP 2693983	(97) EP 2983998
(97) EP 2002079	(97) EP 2414719	(97) EP 2694284	(97) EP 2990916
(97) EP 2004206	(97) EP 2415743	(97) EP 2694446	(97) EP 2991790

(97) EP 3004913	(97) EP 3134628	(97) EP 3277640	(97) EP 3436329
(97) EP 3025581	(97) EP 3137455	(97) EP 3278148	(97) EP 3436754
(97) EP 3072493	(97) EP 3164681	(97) EP 3278389	(97) EP 3439689
(97) EP 3072560	(97) EP 3203008	(97) EP 3280407	(97) EP 3439723
(97) EP 3075302	(97) EP 3210870	(97) EP 3280417	(97) EP 3442757
(97) EP 3075889	(97) EP 3222311	(97) EP 3280447	(97) EP 3442913
(97) EP 3078432	(97) EP 3225893	(97) EP 3281247	(97) EP 3461267
(97) EP 3078847	(97) EP 3228230	(97) EP 3281248	(97) EP 3463953
(97) EP 3079139	(97) EP 3229365	(97) EP 3281985	(97) EP 3487818
(97) EP 3085252	(97) EP 3231615	(97) EP 3282008	(97) EP 3489812
(97) EP 3100587	(97) EP 3231975	(97) EP 3282839	(97) EP 3599970
(97) EP 3110554	(97) EP 3232103	(97) EP 3283383	(97) EP 3600852
(97) EP 3122695	(97) EP 3235994	(97) EP 3284162	(97) EP 3600930
(97) EP 3122745	(97) EP 3252413	(97) EP 3308617	(97) EP 3600931
(97) EP 3122750	(97) EP 3253175	(97) EP 3310675	(97) EP 3601074
(97) EP 3122755	(97) EP 3253176	(97) EP 3324423	(97) EP 3606865
(97) EP 3123568	(97) EP 3253177	(97) EP 3382322	(97) EP 3607190
(97) EP 3126245	(97) EP 3272184	(97) EP 3389536	(97) EP 3775764
(97) EP 3126648	(97) EP 3273957	(97) EP 3433558	(97) EP 3787990
(97) EP 3128652	(97) EP 3274370	(97) EP 3433651	(97) EP 3885132
(97) EP 3128965	(97) EP 3274518	(97) EP 3435804	(97) EP 3885946
(97) EP 3132220	(97) EP 3277452	(97) EP 3436260	(97) EP 3947096

## PD4A

## Převod práv a ostatní změny majitelů evropských patentů

(97) <b>EP 1587962</b>	(97) <b>EP 3090433</b>
(73) Metso Metals Oy, 02230 Espoo, FI	(73) Paragon Energy Solutions, LLC, Fort Worth, 76118, TX, US NuScale Power, LLC, Corvallis, 97330, OR, US
(97) <b>EP 1943019</b>	(97) <b>EP 3102605</b>
(73) Metso Outotec Brasil Industria e Comercio Ltda., 18087-101 Sorocaba SP, BR	(73) Pfizer Inc., New York, 10001-2192, NY, US
(97) <b>EP 1943019</b>	(97) <b>EP 3107821</b>
(73) Metso Outotec Finland Oy, 33900 Tampere, FI	(73) Horus Pharma, 06200 NICE, FR
(97) <b>EP 2251121</b>	(97) <b>EP 3107821</b>
(73) Bucci Automations S.p.A., 48018 Faenza (Ravenna), IT	(73) Horus Pharma, 06200 NICE, FR
(97) <b>EP 2296670</b>	(97) <b>EP 3126381</b>
(73) BIOFARMA S.R.L., 33036 Mereto di Tomba (UD), IT	(73) Astellas Pharma Inc., Tokyo 103-8411, JP
(97) <b>EP 2297061</b>	(97) <b>EP 3128103</b>
(73) Sika Technology AG, 6340 Baar, CH	(73) Sika Technology AG, 6340 Baar, CH
(97) <b>EP 2419388</b>	(97) <b>EP 3230731</b>
(73) Sika Technology AG, 6340 Baar, CH	(73) Process Insights AG, 12057 Berlin, DE
(97) <b>EP 2499161</b>	(97) <b>EP 3436187</b>
(73) Astellas Pharma Inc., Tokyo 103-8411, JP	(73) T.I.M.E. Service Catalyst Handling GmbH, 85077 Manching, DE
(97) <b>EP 2499161</b>	(97) <b>EP 3439645</b>
(73) TRON – Translationale Onkologie an der Universitätsmedizin der Johannes Gutenberg-Universität Mainz gemeinnützige GmbH, 55131 Mainz, DE	(73) GB Pharma S.R.L., 20090 Trezzano sul Naviglio (MI), IT
(97) <b>EP 2563738</b>	(97) <b>EP 3498734</b>
(73) Sika Technology AG, 6340 Baar, CH	(73) Pfizer Inc., New York, 10001-2192, NY, US
(97) <b>EP 2610346</b>	(97) <b>EP 3514172</b>
(73) Versalis S.p.A., 20097 San Donato Milanese (MI), IT	(73) Astellas Pharma Inc., Tokyo 103-8411, JP
(97) <b>EP 2952367</b>	(97) <b>EP 3683922</b>
(73) ACPS Automotive GmbH, 74379 Ingersheim, DE	(73) Japan Tobacco, Inc., Tokyo 105-6927, JP
(97) <b>EP 2989106</b>	(97) <b>EP 3710416</b>
(73) BeiGene Switzerland GmbH, 4051 Basel, CH	(73) Sika Technology AG, 6340 Baar, CH
(97) <b>EP 3090433</b>	(97) <b>EP 3790694</b>
(73) Paragon-Rock Creek, LLC, Fort Worth, 76118, TX, US NuScale Power, LLC, Corvallis, 97330, OR, US	(73) Gleason Cutting Tools GmbH, 80809 München, DE
	(97) <b>EP 3865369</b>
	(73) ALSTOM Holdings, 93400 Saint-Ouen-sur-Seine, FR
	(97) <b>EP 3984354</b>
	(73) Dipperfox OÜ, 86602 Pärnu, EE

**FG1K**

**Zapsané užité vzory - přehled podle čísel zápisu**

V období uzávěrky tohoto čísla Věstníku zapsal Úřad průmyslového vlastnictví tyto užité vzory.

(11)	(51)		(11)	(51)		(11)	(51)	
37345	<b>F 16 L</b>	(2006.01)	37349	<b>A 61 B 6/03</b>	(2006.01)	37354	<b>G 01 N 1/20</b>	(2006.01)
	<b>55/132</b>							
37346	<b>B 67 D 1/08</b>	(2006.01)	37350	<b>G 16 H 10/60</b>	(2018.01)	37355	<b>B 01 D 29/01</b>	(2006.01)
37347	<b>A 01 K 47/02</b>	(2006.01)	37351	<b>A 61 B 5/22</b>	(2006.01)	37356	<b>B 65 H 57/04</b>	(2006.01)
37348	<b>C 02 F 3/02</b>	(2023.01)	37352	<b>A 01 P 1/00</b>	(2006.01)			
			37353	<b>B 01 D 29/07</b>	(2006.01)			

**FG1K**

**Zapsané užité vzory - řazené podle MPT**

(51)	<b>A01K 47/02</b>	(2006.01)	(51)	<b>A61B 6/03</b>	(2006.01)
(11)	37347			<b>G06T 11/00</b>	(2006.01)
(21)	<b>2023-41073</b>		(11)	37349	
(22)	14.06.2023		(21)	<b>2023-41169</b>	
(47)	10.10.2023		(22)	26.07.2023	
(73)	Běhávka Miroslav Ing., Nedakonice, CZ		(47)	10.10.2023	
(72)	Běhávka Miroslav Ing., Nedakonice, CZ		(73)	Vysoké učení technické v Brně, Brno, Veveří, CZ	
	Uher René, Ludkovice, CZ			Thermo Fisher Scientific Brno s.r.o., Brno, Černovice, CZ	
(54)	<b>Rámek včelího úlu</b>		(72)	Kaiser Jozef prof. Ing., Ph.D., Brno, Medlánky, CZ	
				Zikmund Tomáš doc. Ing., Ph.D., Brno, Medlánky, CZ	
(51)	<b>A01P 1/00</b>	(2006.01)		Břínek Adam Ing., Brno, Medlánky, CZ	
	<b>A01N 53/08</b>	(2006.01)		Patáková Zuzana Ing., Brno, Černovice, CZ	
	<b>A01N 53/04</b>	(2006.01)	(54)	<b>Fantom pro rentgenovou počítačovou tomografii</b>	
	<b>A01N 43/30</b>	(2006.01)	(74)	Kania, Sedlák, Smola, s.r.o., Mendlovo náměstí 907/1a, Brno, Staré Brno, 60300	
	<b>A01N 65/44</b>	(2009.01)			
	<b>A01N 25/02</b>	(2006.01)			
(11)	37352		(51)	<b>B01D 29/01</b>	(2006.01)
(21)	<b>2023-41202</b>			<b>B01D 29/09</b>	(2006.01)
(22)	06.08.2023			<b>A61L 2/10</b>	(2006.01)
(47)	10.10.2023		(11)	37355	
(73)	Daniel Dan, Ostrava, Moravská Ostrava, CZ		(21)	<b>2023-41234</b>	
(72)	Daniel Dan, Ostrava, Moravská Ostrava, CZ		(22)	23.08.2023	
(54)	<b>Insekticidní prostředek</b>		(47)	10.10.2023	
			(73)	Laštuvka Miroslav, Štěpánov, CZ	
(51)	<b>A61B 5/22</b>	(2006.01)	(72)	Laštuvka Tomáš, Olomouc, Nová Ulice, CZ	
(11)	37351		(54)	<b>Automatický vzduchový filtrační blok s posuvným filtračním pásem</b>	
(21)	<b>2023-41194</b>		(74)	Halaxová & Halaxová TETRAPAT, Mgr. Eva Halaxová, Jinonická 804/80, Praha 5, Košíře, 15800	
(22)	28.07.2023				
(47)	10.10.2023		(51)	<b>B01D 29/07</b>	(2006.01)
(73)	Icontio Ltd., organizační složka, Brno, Štýřice, CZ		(11)	37353	
	Univerzita Tomáše Bati ve Zlíně, Zlín, CZ		(21)	<b>2023-41208</b>	
	Vysoká škola báňská - Technická univerzita Ostrava, Ostrava, Poruba, CZ		(22)	08.08.2023	
	České vysoké učení technické v Praze, Praha 6, Dejvice, CZ		(47)	10.10.2023	
	Vysoká škola chemicko-technologická v Praze, Praha 6, Dejvice, CZ		(73)	ATREA Group a.s., Jablonec nad Nisou, Rýnovice, CZ	
	Univerzita Palackého v Olomouci, Olomouc, CZ		(72)	Morávek Petr Ing., CSc., Koberovy, CZ	
(72)	Vařeka Emil Mgr., MBA, Želešice, CZ		(54)	<b>Těsný vzduchotechnický filtr</b>	
	Klásková Anastasia Ing., Říčany, CZ				
	Najman Petr, Hustopeče, CZ		(51)	<b>B65H 57/04</b>	(2006.01)
	Tuček David prof. Ing., Ph.D., Zlín, CZ			<b>B65H 57/24</b>	(2006.01)
	Macurová Lucie Ing., Ph.D., Slušovice, CZ			<b>D01H 1/14</b>	(2006.01)
	Urbánek Tomáš Ing., Ph.D., Zlín, CZ			<b>D01H 13/04</b>	(2006.01)
	Vaculčíková Zuzana Ing., Ph.D., Zlín, CZ		(11)	37356	
	Holočí Jan Ing., Vimperk, Vimperk II, CZ		(21)	<b>2023-41282</b>	
	Kunčar Aleš Ing., Přerov, Přerov I-Město, CZ		(22)	12.09.2023	
	Prauzek Michal doc. Ing., Ph.D., Ostrava, Polanka nad Odrou, CZ		(47)	10.10.2023	
	Konečný Jaromír doc. Ing., Ph.D., Kopřivnice, CZ		(73)	Rieter CZ s.r.o., Ústí nad Orlicí, CZ	
	Lhotská Lenka doc. Ing., CSc., Praha 9, Kyje, CZ		(72)	Kubeš Miroslav Ing., Vysoké Mýto, Choceňské Předměstí, CZ	
	Doležal Jaromír Ing., Ph.D., Praha 6, Vokovice, CZ		(54)	<b>Raménko kompenzátoru</b>	
	Švecová Lenka doc. Ing., Ph.D., Praha 10, Kolovraty, CZ		(74)	Dobroslav Musil a partneři s.r.o., Zábřdovická 917/11b, Brno, Zábřdovice, 61500	
	Čámská Dagmar Ing., Ph.D., Praha 5, Stodůlky, CZ				
	Králová Petra Ing., Ph.D., Řitka, CZ		(51)	<b>B67D 1/08</b>	(2006.01)
	Prycl David Mgr., MPA, Olomouc, Nová Ulice, CZ		(11)	37346	
(54)	<b>Zařízení pro monitorování, přenos a záznam biologických signálů a parametrů včetně zpracování získaných dat</b>		(21)	<b>2023-41004</b>	
(74)	UTB ve Zlíně, Ing. Dana Kreizlová, nám. T. G. Masaryka 5555, Zlín, 76001				

(22) 24.05.2023				(51) <b>G01N 1/20</b> (2006.01)
(47) 10.10.2023				<b>G01N 1/40</b> (2006.01)
(73) HEAVY TAMPER s.r.o., Praha 3, Žižkov, CZ			(11) 37354	
(72) Moutayrek Radek, Praha 3, Žižkov, CZ			(21) <b>2023-41218</b>	
(54) <b>Sítka do výčepního kohoutu</b>			(22) 10.08.2023	
			(47) 10.10.2023	
(51) <b>C02F 3/02</b> (2023.01)			(73) Ústav biologie obratlovců AV ČR, v.v.i., Brno, Pisárky, CZ	
(11) 37348			(72) Halačka Karel Ing., CSc., Brno, Stránice, CZ	
(21) <b>2023-41123</b>			Mendel Jan Mgr., Ph.D., Brno, Židenice, CZ	
(22) 30.06.2023			(54) <b>Souprava pro odběr a filtraci vzorků vody</b>	
(47) 10.10.2023			(74) Kania, Sedlák, Smola, s.r.o., Mendlovo náměstí 907/1a, Brno, Staré Brno, 60300	
(73) IPR Aqua s.r.o., Praha 5, Stodůlky, CZ				
Technická univerzita v Liberci, Liberec, Liberec I-Staré Město, CZ				
(72) Ottis Jan Ing., Jablonec nad Nisou, Jablonecké Paseky, CZ			(51) <b>G16H 10/60</b> (2018.01)	
Škodová Martina, Český Dub, Český Dub IV, CZ			<b>G16H 10/65</b> (2018.01)	
Lederer Tomáš Ing., Ph.D., Šimonovice, Minkovice, CZ			<b>G16H 80/00</b> (2018.01)	
(54) <b>Nízkoenergetická vysoce účinná čistírna odpadních vod</b>			<b>G06F 17/40</b> (2006.01)	
(74) Ing. Jiří Mikeš MBA, Kafkova 681/30, Praha 6, Dejvice, 16000			<b>G06F 21/31</b> (2013.01)	
			(11) 37350	
(51) <b>F16L 55/132</b> (2006.01)			(21) <b>2023-41178</b>	
(11) 37345			(22) 28.07.2023	
(21) <b>2023-40965</b>			(47) 10.10.2023	
(22) 10.05.2023			(73) Čermák Luděk Ing., Praha 2, Vinohrady, CZ	
(47) 10.10.2023			(72) Čermák Luděk Ing., Praha 2, Vinohrady, CZ	
(73) FASTRA, s.r.o., Libenice, CZ			(54) <b>Systém pro zabezpečenou komunikaci v rámci anamnestických a emergentních údajů pacientů</b>	
(72) Holubec Vladimír, Chrudim, Chrudim III, CZ				
Stehlík Miroslav, Kutná Hora, Žižkov, CZ				
(54) <b>Zařízení pro uzavírání potrubí</b>				
(74) Jan Brykner, patentový zástupce, Resslova 741/25, Hradec Králové, 50002				

### Seznam majitelů zapsaných užitéch vzorů

(73) ATREA Group a.s., Jablonec nad Nisou, Rýnovice, CZ	(11) 37353	(51) <b>B 01 D 29/07</b>	(2006.01)	(73) Univerzita Tomáše Bati ve Zlíně, Zlín, CZ	(11) 37351	(51) <b>A 61 B 5/22</b>	(2006.01)
České vysoké učení technické v Praze, Praha 6, Dejvice, CZ	37351	<b>A 61 B 5/22</b>	(2006.01)	Ústav biologie obratlovců AV ČR, v.v.i., Brno, Pisárky, CZ	37354	<b>G 01 N 1/20</b>	(2006.01)
FASTRA, s.r.o., Libenice, CZ	37345	<b>F 16 L 55/132</b>	(2006.01)	Vysoká škola báňská - Technická univerzita Ostrava, Ostrava, Poruba, CZ	37351	<b>A 61 B 5/22</b>	(2006.01)
HEAVY TAMPER s.r.o., Praha 3, Žižkov, CZ	37346	<b>B 67 D 1/08</b>	(2006.01)	Vysoká škola chemicko-technologická v Praze, Praha 6, Dejvice, CZ	37351	<b>A 61 B 5/22</b>	(2006.01)
Icontio Ltd., organizační složka, Brno, Štýřice, CZ	37351	<b>A 61 B 5/22</b>	(2006.01)	Vysoké učení technické v Brně, Brno, Veveří, CZ	37349	<b>A 61 B 6/03</b>	(2006.01)
IPR Aqua s.r.o., Praha 5, Stodůlky, CZ	37348	<b>C 02 F 3/02</b>	(2023.01)	Běhávka Miroslav Ing., Nedakonice, CZ	37347	<b>A 01 K 47/02</b>	(2006.01)
Rieter CZ s.r.o., Ústí nad Orlicí, CZ	37356	<b>B 65 H 57/04</b>	(2006.01)	Čermák Luděk Ing., Praha 2, Vinohrady, CZ	37350	<b>G 16 H 10/60</b>	(2018.01)
Technická univerzita v Liberci, Liberec, Liberec I-Staré Město, CZ	37348	<b>C 02 F 3/02</b>	(2023.01)	Daniel Dan, Ostrava, Moravská Ostrava, CZ	37352	<b>A 01 P 1/00</b>	(2006.01)
Thermo Fisher Scientific Brno s.r.o., Brno, Čemovice, CZ	37349	<b>A 61 B 6/03</b>	(2006.01)	Laštuvka Miroslav, Štěpánov, CZ	37355	<b>B 01 D 29/01</b>	(2006.01)
Univerzita Palackého v Olomouci, Olomouc, CZ	37351	<b>A 61 B 5/22</b>	(2006.01)				



## FG4Q

### Zapsané průmyslové vzory - přehled podle čísel zápisu

V období uzávěrky tohoto čísla Věstníku zapsal Úřad průmyslového vlastnictví tyto průmyslové vzory:

(11)	(51)	(11)	(51)	(11)	(51)
38209	11-01	38211	12-11	38213	12-09
38210	08-99	38212	19-07		

## FG4Q

### Zapsané průmyslové vzory - přehled podle tříd

- (51) 08-99
- (11) 38210
- (21) 2023-42275
- (22) 11.05.2023
- (15) 06.10.2023
- (54) **Kapsa na roxor**
- (28) 1
- (73) Matuš Pavel, Most, CZ
- (72) Matuš Pavel, Most, CZ



1.1



1.2



1.3



1.4



1.5



1.6



1.1



1.2

- (51) 11-01  
(11) 38209  
(21) 2023-42251  
(22) 21.03.2023  
(15) 05.10.2023  
(54) **Náramky a přívěsky**  
(28) 8  
(73) Chanel (Société par Actions Simplifiée), 92200 Neuilly-sur-Seine, FR  
(72) Nitsch Marianna, Global Gen. Couns., 92200 Neuilly-sur-Seine, FR  
(74) THK Legal s.r.o., Mgr. Jana Šuranová Traplová, advokátka, Přístavní 531/24, Praha 7, Holešovice, 17000



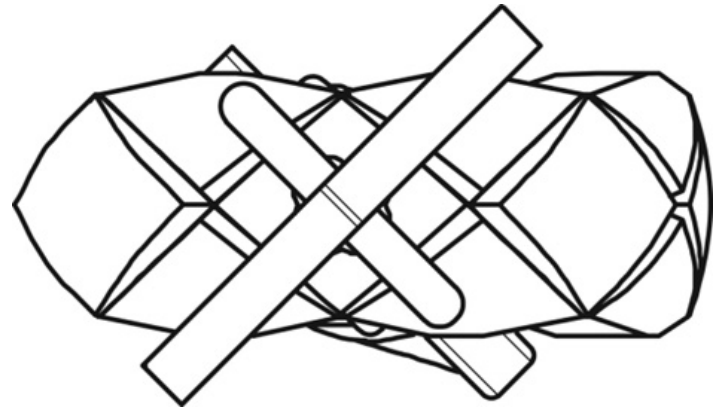
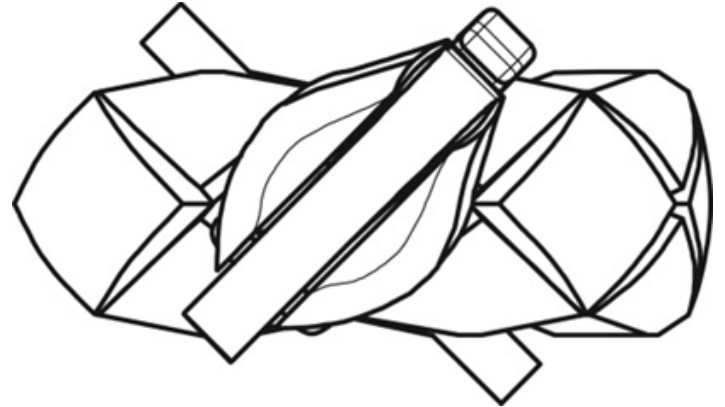





2.4



2.5

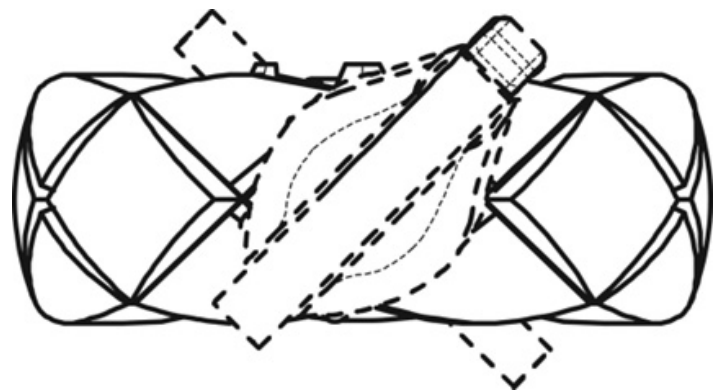

2.6

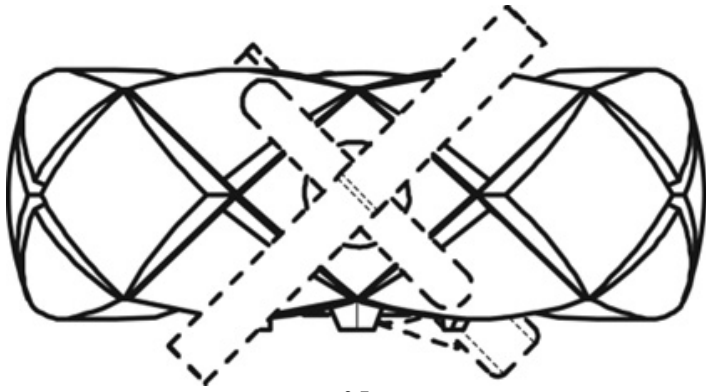

2.7



3.1



3.2







3.5

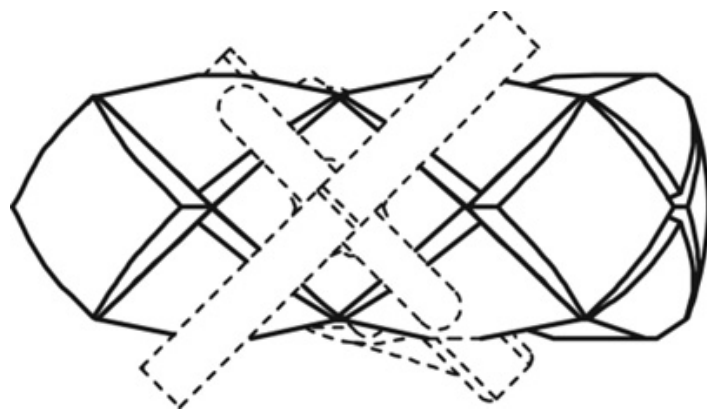

3.7

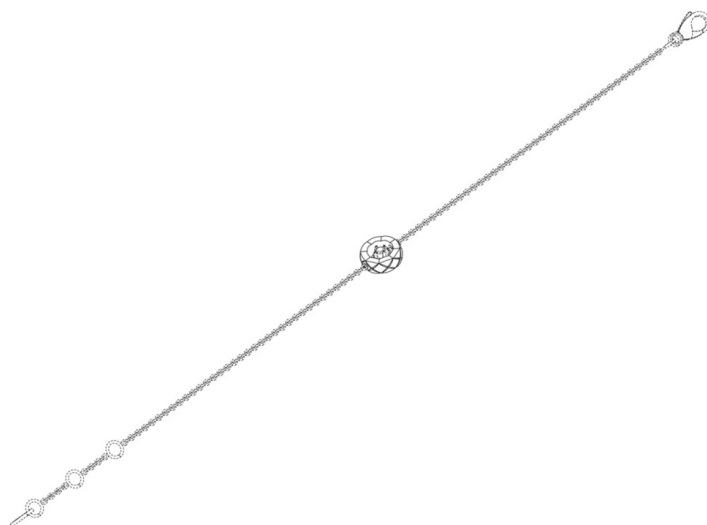

4.1

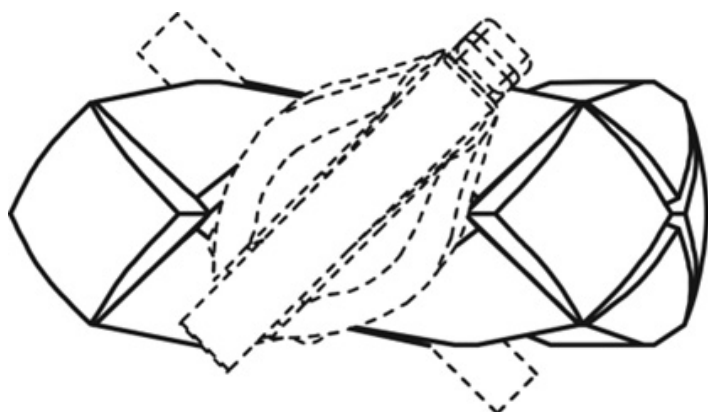

3.6



4.2



4.3



4.4



4.5

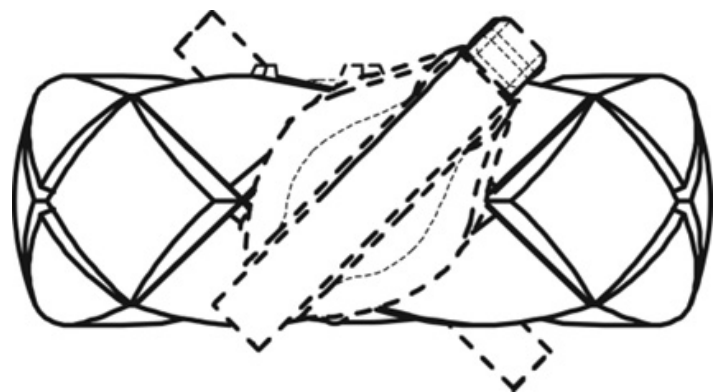

4.6

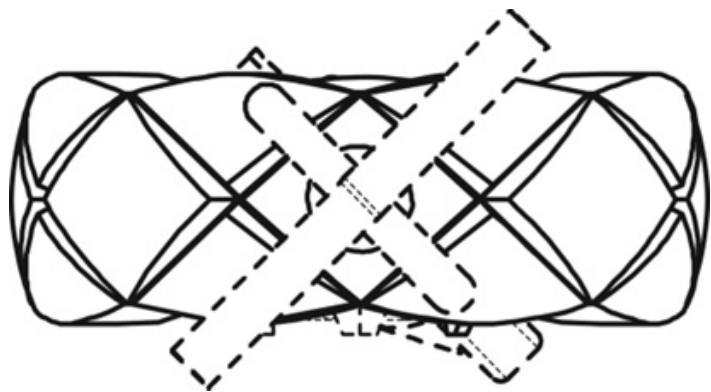

4.7



5.1



5.2





5.5

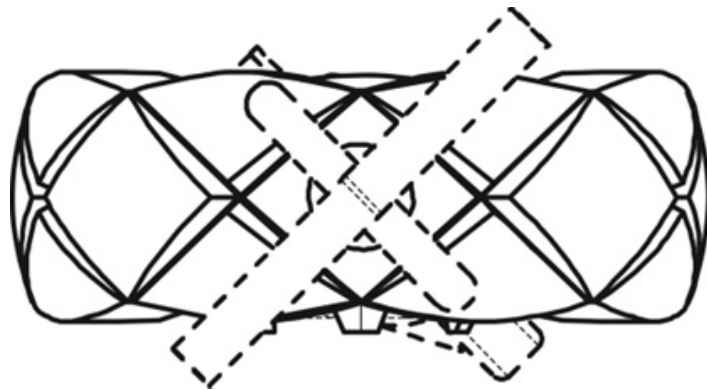

5.7

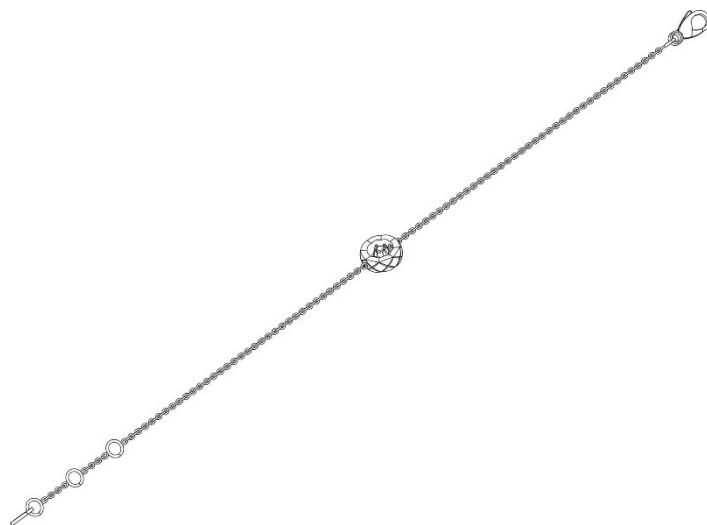

6.1

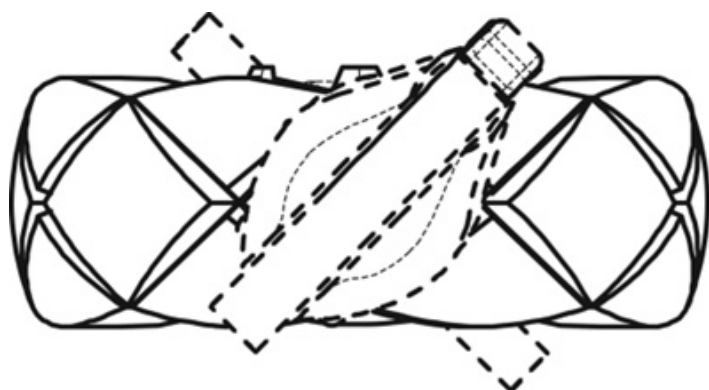

5.6



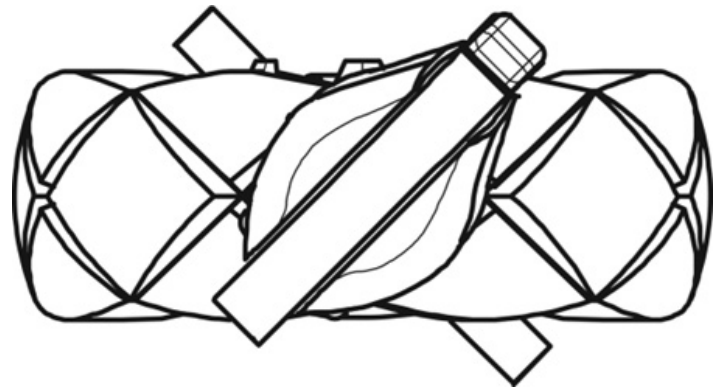





6.7

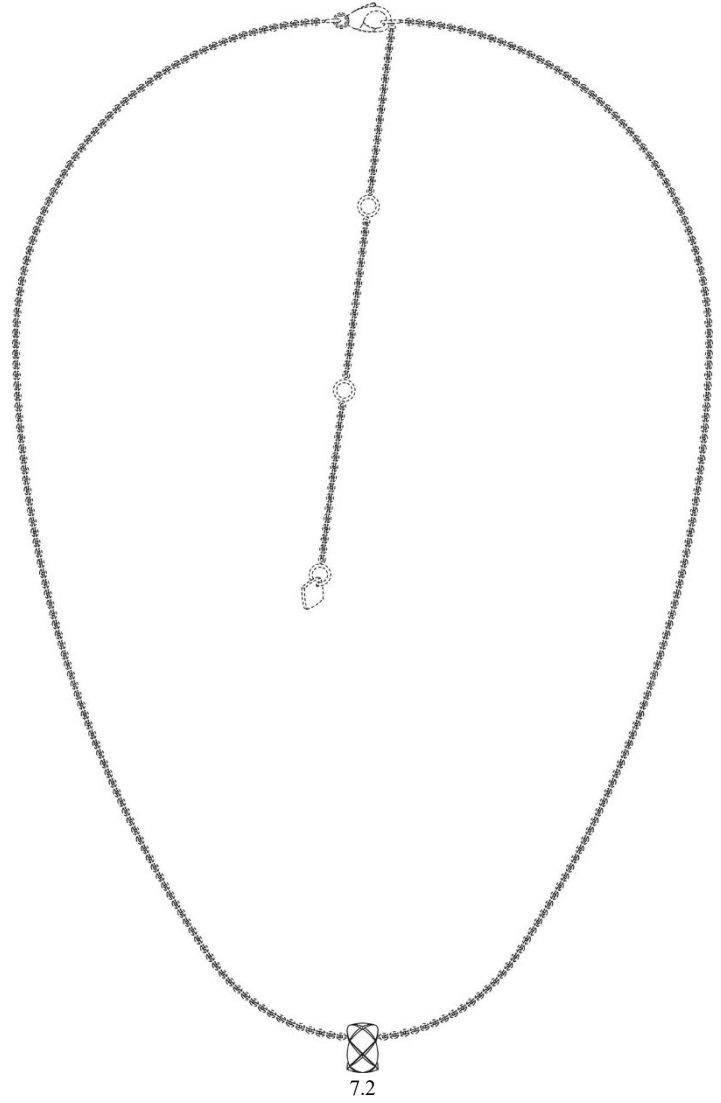

7.2



7.1





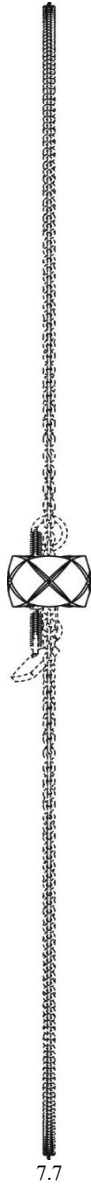

7.7

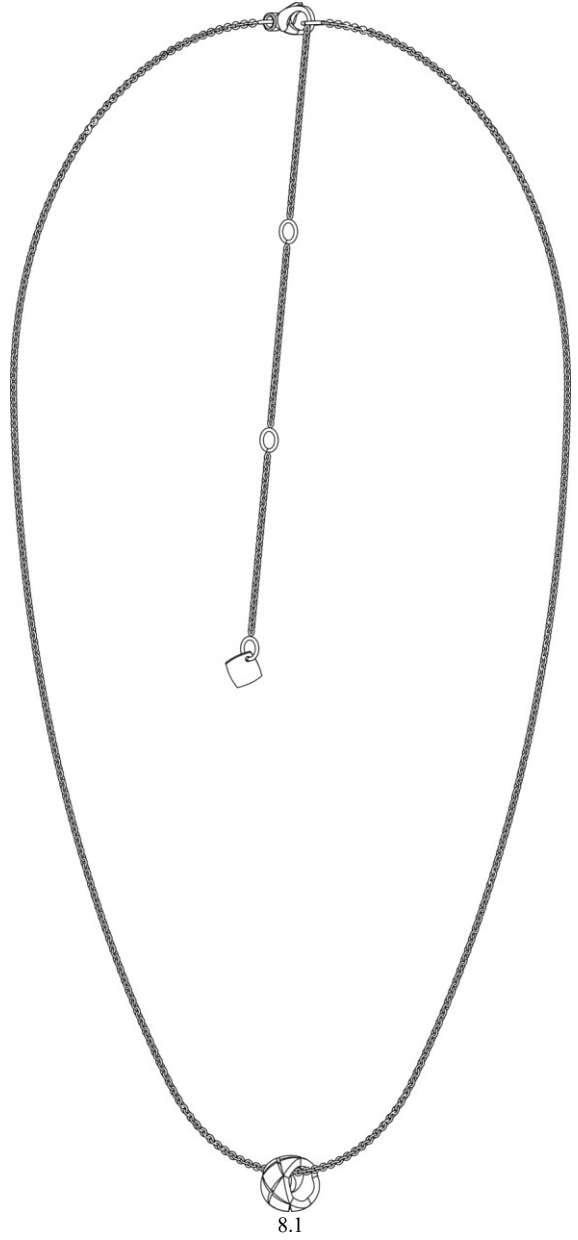

8.1



8.2



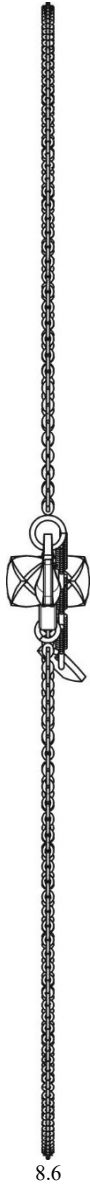

8.6

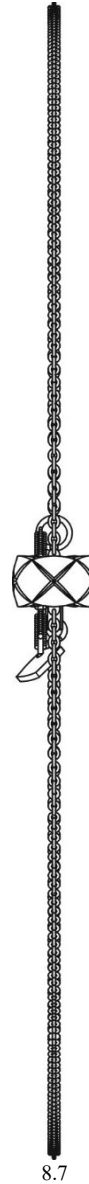

8.7

- 
- (51) **12-09**  
(11) 38213  
(21) 2023-42284  
(22) 31.05.2023  
(15) 09.10.2023  
(54) **Přední kapota zahradního traktoru**  
(28) 1  
(73) Vysoká škola báňská - Technická univerzita Ostrava, Ostrava, Poruba, CZ  
(72) Hlaváč Jarmil, Držovice, CZ  
Nenička Petr MgA., Ostrava, Zábřeh, CZ



1.1



1.2



1.3



1.4

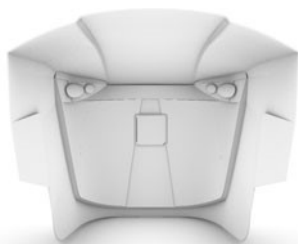

1.5



1.6



1.7

- 
- (51) 12-11  
(11) 38211  
(21) 2023-42296  
(22) 29.06.2023  
(15) 06.10.2023  
(54) **Kapotáž pro motocykl**  
(28) 1  
(73) Vysoká škola báňská - Technická univerzita Ostrava, Ostrava, Poruba, CZ  
(72) Holub Marek Bc., Halenkov, CZ  
Nenička Petr MgA., Ostrava, Zábřeh, CZ



1.1



1.2



1.3



1.4



1.5



1.6



1.7

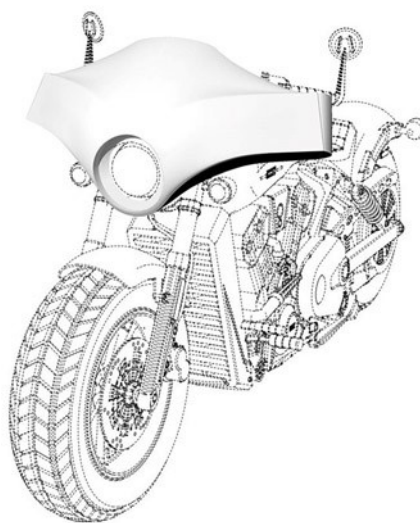

1.8

---



- (51) 19-07
- (11) 38212
- (21) 2023-42302
- (22) 18.07.2023
- (15) 06.10.2023
- (54) Učební pomůcky
- (28) 10
- (73) Krupková Petra Ing., Semily, CZ
- (72) Krupková Petra Ing., Semily, CZ



1.1



2.1



3.1

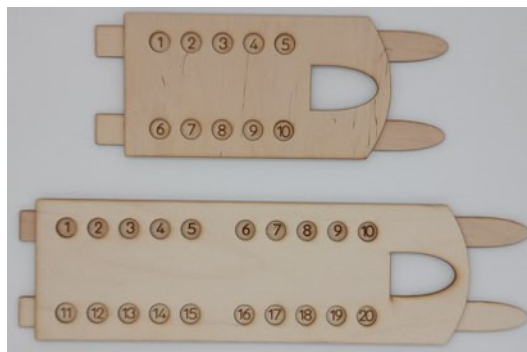

4.1

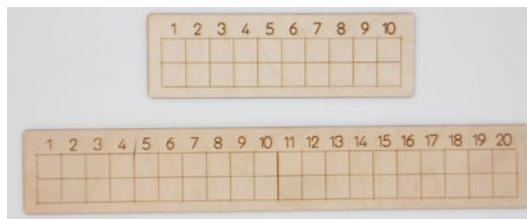

5.1

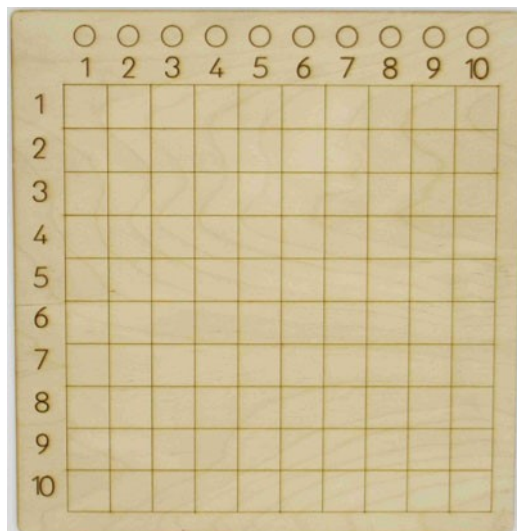

6.1



7.1

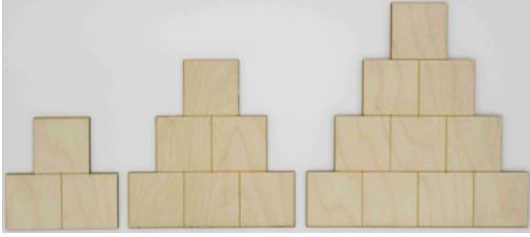

8.1



9.1



10.1

---

**Seznam vlastníků zapsaných průmyslových vzorů**

(73)	(11)	(51)	(73)	(11)	(51)
Chanel (Société par Actions Simplifiée), 92200 Neuilly-sur-Seine, FR	38209	11-01	Matuš Pavel, Most, CZ	38210	08-99
Krupková Petra Ing., Semily, CZ	38212	19-07	Vysoká škola báňská - Technická univerzita Ostrava, Ostrava, Poruba, CZ	38211	12-11
Vysoká škola báňská - Technická univerzita Ostrava, Ostrava, Poruba, CZ	38213	12-09			

## Dodatková ochranná osvědčení pro léčiva a pro přípravky na ochranu rostlin

### Podání žádosti o prodloužení doby platnosti

- |                                                                                                                                                            |                                                                                                                               |
|------------------------------------------------------------------------------------------------------------------------------------------------------------|-------------------------------------------------------------------------------------------------------------------------------|
| (22) 16.03.2015                                                                                                                                            | (22) 30.07.2018                                                                                                               |
| (21) SPC/CZ2015/393                                                                                                                                        | (21) SPC/CZ2018/595                                                                                                           |
| (73) BOEHRINGER INGELHEIM PHARMA GMBH & CO. KG., D-55216<br>Ingelheim am Rhein, DE                                                                         | (73) Chugai Seiyaku Kabushiki Kaisha, Kita-ku Tokyo 115-8543, JP                                                              |
| (68) 301073                                                                                                                                                | (68) 2644698                                                                                                                  |
| (54) <b>Indolinon substituovaný v poloze 6, jeho výroba a jeho použití pro výrobu farmaceutického prostředku a farmaceutický prostředek s jeho obsahem</b> | (54) <b>Multispecifická antigen vázající molekula, mající alternativní funkci k funkci krevního koagulačního faktoru VIII</b> |
| (92) EU/1/14/954, 21.11.2014                                                                                                                               | (92) EU/1/18/1271, 27.02.2018                                                                                                 |
| (93) EU/1/14/954, 21.11.2014, EU                                                                                                                           | (93) EU/1/18/1271, 27.02.2018, EU                                                                                             |
| (95) <b>Vargatef - nintedanib, jeho tautomery a fyziologicky přijatelné soli, léčivý přípravek</b><br>Léčivo pro pediatrické použití                       | (95) <b>Hemlibra - emicizumab, léčivý přípravek</b><br>Léčivo pro pediatrické použití                                         |
- 

### Zastavení řízení a zamítnutí žádosti o osvědčení

- |                                                                                                                         |                                                         |
|-------------------------------------------------------------------------------------------------------------------------|---------------------------------------------------------|
| (21) <b>SPC/CZ2017/553</b>                                                                                              | (92) EU/1/17/1188, 01.06.2017                           |
| (73) Biogen MA Inc., Cambridge, 02142, MA, US<br>COLD SPRING HARBOR LABORATORY, Cold Spring Harbor, NY<br>11724, NY, US | (93) EU/1/17/1188, 01.06.2017, EU                       |
| (68) 2548560                                                                                                            | (95) <b>Nusinersen nebo jeho soli, léčivý přípravek</b> |
| (54) <b>Kompozice a způsoby modulace sestřihu SMN2</b>                                                                  |                                                         |
-

## Úřední rozhodnutí a oznámení

### MK4A, MK4F

### Zánik patentů a autorských osvědčení uplynutím doby platnosti

(11)	(21)	Int.Cl/(51)
302391	2003-2718	8/D03D 49/60

### MK1K

### Zániky užitných vzorů uplynutím doby platnosti

(11)	(21)	(51)		(11)	(21)	(51)	
26122	2013-28581	B30B 11/04	(2006.01)	29633	2016-32220	E04H 6/00	(2006.01)
26203	2013-28588	B65D 23/08	(2006.01)	32800	2019-36036	A01M 29/24	(2011.01)
26450	2013-28615	A61N 5/01	(2006.01)	32834	2019-36030	C10J 3/58	(2006.01)
26571	2013-28591	H04L 12/40	(2006.01)	32921	2019-36028	A63B 69/36	(2006.01)
26905	2013-28593	B61K 3/02	(2006.01)	33430	2019-36024	C12Q 1/6895	(2018.01)
26907	2013-28614	B32B 27/02	(2006.01)	33431	2019-36039	C12L 9/00	(2006.01)
29411	2016-32223	A23C 19/032	(2006.01)	33569	2019-36040	F16J 15/3268	(2016.01)

### MK4Q

### Zániky práva ze zapsaných průmyslových vzorů uplynutím doby ochrany

(11)	(21)	Int.Cl/(51)	(11)	(21)	Int.Cl/(51)
29276	1998-31237	7/25-02	37306	2018-41169	11/25-02
31797	2003-34537	7/03-01	37445	2018-41175	11/26-05
35981	2013-39466	9/06-02			

### Zápisy licenčních smluv do rejstříku užitných vzorů pro nabyvatele

(11)	33163	(11)	33469
(73)	Olexík Slavomil Ing. arch., 91101 Trenčín, SK Kvietok Milan Ing., 97703 Brezno - Mazorníkovo, SK Nabyvatel: STAEG Stavby, spol. s r.o., Průmyslová 738/8f, Vyškov, Vyškov-Předměstí, 68201, CZ Druh licence: výlučná Datum uzavření smlouvy: 24.09.2023 Datum zápisu smlouvy: 06.10.2023	(73)	Olexík Slavomil Ing. arch., Trenčín, SK Kvietok Milan Ing., Brezno - Mazorníkovo, SK Nabyvatel: STAEG Stavby, spol. s r.o., Průmyslová 738/8f, Vyškov, Vyškov-Předměstí, 68201, CZ Druh licence: výlučná Datum uzavření smlouvy: 24.09.2023 Datum zápisu smlouvy: 06.10.2023

### ND1K

### První prodloužení doby platnosti užitných vzorů

(51)	<b>C04B 14/30</b>	(2006.01)	(51)	<b>A23L 33/12</b>	(2016.01)
	<b>C04B 14/48</b>	(2006.01)		<b>A23L 33/17</b>	(2016.01)
	<b>C04B 28/04</b>	(2006.01)		<b>A23L 33/25</b>	(2016.01)
(11)	33406			<b>A61K 9/48</b>	(2006.01)
(21)	2019-36753		(11)	33526	
(22)	15.10.2019		(21)	2019-36585	
(73)	Vysoké učení technické v Brně, Brno, Veverčí, CZ		(22)	03.09.2019	
(54)	Balistický ochranný panel		(73)	K2pharm s.r.o., Opava, Kateřinky, CZ Výzkumný ústav organických syntéz a.s., Rybitví, CZ Univerzita Pardubice, Pardubice, Polabiny, CZ	
(51)	<b>E01B 3/40</b>	(2006.01)	(54)	Doplňek stravy pro příznivé ovlivnění lidského střevního mikrobiomu	
	<b>E01B 21/00</b>	(2006.01)			
(11)	33501		(51)	<b>A61B 18/08</b>	(2006.01)
(21)	2019-36808			<b>A61N 1/05</b>	(2006.01)
(22)	25.10.2019		(11)	33579	
(73)	ŽPSV s.r.o., Uherský Ostroh, CZ		(21)	2019-36650	
(54)	Tramvajový panel		(22)	23.09.2019	
			(73)	COMPEX, spol. s r.o., Brno, Královo Pole, CZ	
			(54)	Gynekologická hlavice stejnosměrného elektrokauteru	

(51) <b>A01C 7/04</b>	(2006.01)	(51) <b>B65D 25/06</b>	(2006.01)
(11) <b>A01C 7/08</b>	(2006.01)	(11) 33838	
(21) 33710		(21) 2019-36917	
(21) 2019-36756		(22) 21.11.2019	
(22) 16.10.2019		(73) Koucký Karel, Praha, CZ	
(73) Zemědělský výzkum, spol. s r.o., Troubsko, CZ		(54) Kýblový organizér	
(73) Mendelova univerzita v Brně, Brno, Černá Pole, CZ			
(54) Přesný secí stroj pro zakládání porostů smíšené polní kultury		(51) <b>E04C 2/12</b>	(2006.01)
		<b>E04B 2/18</b>	(2006.01)
(51) <b>A01G 7/00</b>	(2006.01)	<b>E04B 1/343</b>	(2006.01)
(11) <b>A01C 7/00</b>	(2006.01)	<b>G09B 25/04</b>	(2006.01)
(11) 33711		(11) 33890	
(21) 2019-36758		(21) 2019-36983	
(22) 16.10.2019		(22) 09.12.2019	
(73) Zemědělský výzkum, spol. s r.o., Troubsko, CZ		(73) KUBORKA RZK s.r.o., Hradec Králové, Pražské Předměstí, CZ	
(73) Mendelova univerzita v Brně, Brno, Černá Pole, CZ		(54) Stavebnicový systém	
(54) Směs osiva polních rostlin jako podplodin do porostů kukuřice			
		(51) <b>B66F 9/12</b>	(2006.01)
(51) <b>A61G 5/10</b>	(2006.01)	(11) 33983	
(11) 33799		(21) 2019-36881	
(21) 2019-36944		(22) 13.11.2019	
(22) 28.11.2019		(73) Škoda Auto a.s., Mladá Boleslav, Mladá Boleslav II, CZ	
(73) SITIN LAB s.r.o., Zdechovice, CZ		(54) Vidle vysokozdvizného vozíku, zejména pro manipulaci s přepravními sadami	
(54) Aktivní bezpečnostní prvek invalidního vozíku			
(51) <b>E05C 19/16</b>	(2006.01)		
(11) 33813			
(21) 2020-37124			
(22) 11.01.2020			
(73) M&T 1997, a.s., Dobruška, CZ			
(54) Zajišťovací prostředek			

## ND1K

(51) <b>E03D 5/02</b>	(2006.01)
<b>E03D 11/00</b>	(2006.01)
<b>E03D 11/13</b>	(2006.01)
<b>A47K 17/02</b>	(2006.01)
(11) 30049	
(21) 2016-32885	
(22) 03.10.2016	
(73) DOMKAT, s.r.o., Jihlava, CZ	
(54) Výškově nastavitelné WC	
(51) <b>B66F 5/02</b>	(2006.01)
<b>B60S 9/02</b>	(2006.01)
(11) 30238	
(21) 2016-32936	
(22) 14.10.2016	
(73) AUTOLIFT PRODUCTION s.r.o., Brno, Zábřovice, CZ	
(54) Zvedák, zejména pro automobily	

## Druhé prodloužení doby platnosti užitečných vzorů

(51) <b>C02F 1/46</b>	(2006.01)
<b>C02F 1/467</b>	(2006.01)
(11) 30302	
(21) 2016-33039	
(22) 14.11.2016	
(73) DOSTAV Praha a.s., Praha 2, Nové Město, CZ	
(54) Zařízení na desinfekci vody	
(51) <b>E03F 7/02</b>	(2006.01)
(11) 30307	
(21) 2016-33164	
(22) 12.12.2016	
(73) Metal Arsenal s.r.o., Lysá nad Labem, CZ	
(54) Skládací kanalizační ucpávka	
(51) <b>H02J 7/35</b>	(2006.01)
<b>H02J 7/00</b>	(2006.01)
<b>F21S 9/03</b>	(2006.01)
(11) 32577	
(21) 2016-32969	
(22) 24.10.2016	
(73) TESLA BATTERIES a.s., Praha 9, Horní Počernice, CZ	
(54) Mobilní dobíjecí akumulátorový článek	

## ND4Q

(51) 30-03
(11) 37403
(21) 2018-41285
(22) 01.10.2018
(54) Vak na seno

## První obnovy doby ochrany průmyslových vzorů

(51) 06-06
(11) 37421
(21) 2018-41306
(22) 31.10.2018
(54) Toaletní zrcadla, Zarážky na knihy

## ND4Q

### Čtvrté obnovy doby ochrany průmyslových vzorů

- |                                                 |                      |
|-------------------------------------------------|----------------------|
| (51) 01-01                                      | (51) 14-99           |
| (11) 32071                                      | (11) 32119           |
| (21) 2003-34907                                 | (21) 2003-34970      |
| (22) 09.10.2003                                 | (22) 11.11.2003      |
| (54) Celozrný pufovaný výrobek ve tvaru medvěda | (54) Pouzdro na disk |

## PD4A

### Převod práv a ostatní změny majitelů patentů

- (11) 309587  
(21) 2021-25  
(73) VUAB Pharma a.s., Rožtoky, CZ

### Převod práv u dodatkových ochranných osvědčení

- (11) 2989106/782  
(21) 2022-782  
(73) BeiGene Switzerland GmbH, 4051 Basel, CH

## PD4Q

### Převod práv a ostatní změny vlastníků průmyslových vzorů

- |                                                      |                                                      |
|------------------------------------------------------|------------------------------------------------------|
| (11) 30479                                           | (11) 32665                                           |
| (21) 2001-33022                                      | (21) 2004-35461                                      |
| (73) Koninklijke Philips N.V., 5656 AG Eindhoven, NL | (73) Versuni Holding B.V., 5656 AE Eindhoven, NL     |
| (11) 30479                                           | (11) 32665                                           |
| (21) 2001-33022                                      | (21) 2004-35461                                      |
| (73) Versuni Holding B.V., 5656 AE Eindhoven, NL     | (73) Koninklijke Philips N.V., 5656 AG Eindhoven, NL |
| (11) 31682                                           |                                                      |
| (21) 2003-34426                                      |                                                      |
| (73) Versuni Holding B.V., 5656 AE Eindhoven, NL     |                                                      |

## QA9A

### Nabídka licence

- (73) České vysoké učení technické v Praze, Praha 6, Dejvice, CZ  
(11) 308302  
(54) Přípravek pro předeptnutí a kotvení kompozitních pásů a/nebo lamel ve zdivu

## Zamítnuté a částečně zamítnuté přihlášky ochranných známek před zveřejněním

Kapitola obsahuje údaje o rozhodnutích o přihláškách ochranných známek, u kterých byly na základě provedeného věcného průzkumu shledány Úřadem důvody pro zamítnutí přihlášky ochranné známky podle ustanovení § 4 nebo 6 zákona č. 441/2003 Sb. Na základě toho Úřad vydal rozhodnutí o zamítnutí přihlášky podle ustanovení § 22 zákona č. 441/2003 Sb., a to pro celý seznam výrobků a služeb nebo pro jeho část. Údaje o výsledku rozhodnutí (zamítnutí přihlášky, částečné zamítnutí přihlášky) jsou uvedeny jako datum právní moci rozhodnutí/výsledek rozhodnutí.

(210) **O-563237**  
(540)

**Portál podílů**

(592) Slovní  
03.10.2023/NABYTÍ P.M. - ZAMÍTNUTÍ PŘIHLÁŠKY

(210) **O-583944**  
(540)

(210) **O-574651**  
(540)

**Krmte zdravě, krmte bez chemie**

(592) Slovní  
07.10.2023/NABYTÍ P.M. - ZAMÍTNUTÍ PŘIHLÁŠKY

(210) **O-580350**  
(540)

**RODINNÝ TAJEMNÍK  
PODNIKATELE**

(592) Slovní  
09.10.2023/NABYTÍ P.M. - ZAMÍTNUTÍ PŘIHLÁŠKY

(210) **O-581596**  
(540)

**Ve správný čas na správném místě**

(592) Slovní  
22.09.2023/NABYTÍ P.M. - ZAMÍTNUTÍ PŘIHLÁŠKY

(210) **O-581679**  
(540)

**LIBERECKÝ PÁREK**

(592) Slovní  
12.09.2023/NABYTÍ P.M. - ZAMÍTNUTÍ PŘIHLÁŠKY

(210) **O-582874**  
(540)

**Buds  
Lover**

(593) Obrazová  
07.10.2023/NABYTÍ P.M. - ZAMÍTNUTÍ PŘIHLÁŠKY



(593) Obrazová  
03.10.2023/NABYTÍ P.M. - ČÁSTEČNÉ ZAMÍTNUTÍ PŘIHLÁŠKY

(210) **O-583955**  
(540)

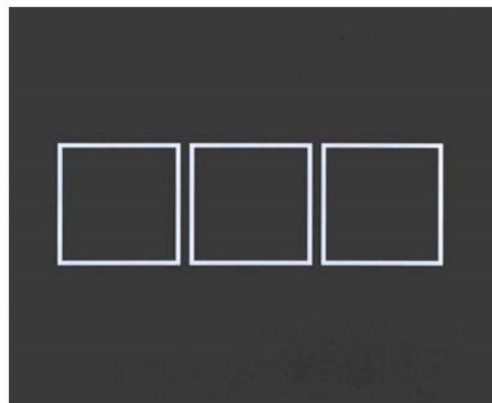

(593) Obrazová  
03.10.2023/NABYTÍ P.M. - ZAMÍTNUTÍ PŘIHLÁŠKY

(210) **O-584067**  
(540)

**pastelky na cesty**

(592) Slovní  
09.09.2023/NABYTÍ P.M. - ZAMÍTNUTÍ PŘIHLÁŠKY

(210) **O-584114**  
(540)

**www.topdrinky.cz**

(592) Slovní  
09.09.2023/NABYTÍ P.M. - ČÁSTEČNÉ ZAMÍTNUTÍ PŘIHLÁŠKY



(210) O-584554

(540)

**umimplavat**

(592) Slovní

09.10.2023/NABYTÍ P.M. - ZAMÍTNUTÍ PŘIHLÁŠKY

---

(210) O-585152

(540)

**KOSHER TRDELNÍK**

(592) Slovní

23.09.2023/NABYTÍ P.M. - ZAMÍTNUTÍ PŘIHLÁŠKY

---

(210) O-585153

(540)



(593) Obrazová

05.10.2023/NABYTÍ P.M. - ZAMÍTNUTÍ PŘIHLÁŠKY

---

(210) O-585183

(540)

**KOSHER CREPES**

(592) Slovní

26.09.2023/NABYTÍ P.M. - ZAMÍTNUTÍ PŘIHLÁŠKY

---

(210) O-585184

(540)

**KOSHER PALAČINKY**

(592) Slovní

26.09.2023/NABYTÍ P.M. - ZAMÍTNUTÍ PŘIHLÁŠKY

---

(210) O-585185

(540)

**KOSHER TRDLO**

(592) Slovní

05.10.2023/NABYTÍ P.M. - ZAMÍTNUTÍ PŘIHLÁŠKY

---

(210) O-585937

(540)

**ZÁMECKÝ PIVOVAR PETROVICE**

(592) Slovní

05.10.2023/NABYTÍ P.M. - ZAMÍTNUTÍ PŘIHLÁŠKY

---

### Přehled zveřejněných přihlášek ochranných známek

Přihlášky ochranných známek, které byly na základě výsledků formálního a věcného průzkumu provedeného Úřadem shledány schopné zápisu do rejstříku ochranných známek, jsou obsaženy v této kapitole. Důležitou právní skutečností je, že zveřejněním přihlášky ochranné známky v této kapitole Věstníku (§ 23 zákona č. 441/2003 Sb.) začíná běžet zákonná tříměsíční lhůta pro podání námitek podle ustanovení § 25 zákona č. 441/2003 Sb.

Číselný přehled (210)											
O-579606	O-579607	O-584918	O-585426	O-585427	O-585788	O-585867	O-585869	O-586256	O-586312	O-586369	O-586478
O-586637	O-586690	O-586701	O-586809	O-586834	O-586835	O-586836	O-586837	O-586838	O-586839	O-586840	O-586842
O-586843	O-586844	O-586845	O-586846	O-586847	O-586848	O-586850	O-586851	O-586860	O-586866	O-586867	O-586868
O-586869	O-586870	O-586871	O-586872	O-586873	O-586874	O-586974	O-586990	O-586993	O-587001	O-587002	O-587033
O-587056	O-587073	O-587237	O-587247	O-587248	O-587249	O-587335	O-587355	O-587356	O-587365	O-587384	O-587402
O-587403	O-587415	O-587503	O-587504	O-587570	O-587571	O-587573	O-587580	O-587584	O-587586	O-587589	O-587592
O-587602	O-587607	O-587609	O-587612	O-587621	O-587623	O-587624	O-587639	O-587685	O-587686	O-587688	O-587689
O-587705	O-587708	O-587732	O-587752	O-587778	O-587779	O-587824	O-587838	O-587871	O-587872	O-587873	O-587874
O-587875	O-587877	O-587878	O-587879	O-587880	O-587881	O-587903	O-587906	O-587920	O-587932	O-587933	O-587935
O-587950	O-587957	O-587965	O-587966	O-587970	O-587971	O-587980	O-587981	O-587994	O-588054	O-588060	O-588063
O-588064	O-588066	O-588067	O-588070	O-588071	O-588072	O-588076	O-588078	O-588079	O-588083	O-588084	O-588085
O-588088	O-588091	O-588092	O-588093	O-588098	O-588102	O-588140	O-588142	O-588143	O-588144	O-588145	O-588147
O-588151	O-588152	O-588153	O-588154	O-588266	O-588270	O-588271	O-588275	O-588276	O-588280	O-588284	O-588285
O-588304	O-588305	O-588309	O-588310	O-588317	O-588322	O-588331	O-588404				

## Zveřejněné přihlášky ochranných známek

(210) **O-579606**  
(220) 03.06.2022  
(320) 03.06.2022  
(540)

**TREBITSCH WHISKY**

(593) Obrazová  
(511) (36) investování peněžních prostředků, kapitálové investice, obchodování s akciami a dluhopisy, obchodování s cennými papíry, finanční poradenství, a to odborné poradenství v oblasti financování a pojišťování bydlení, finanční služby, a to finanční analýzy, finanční transakce, směnářské operace, finanční informace a finanční řízení, služby úschovy, služby zajišťující úschovu v bezpečnostních schránkách, úschova cenností, daňové odhady, finanční odhady a oceňování v oblastech pojišťovnictví, bankovníctví, nemovitostí, burzovní makléřství, kurzovní záznamy na burze, finanční činnost insolvenčního správce (oceňování majetku, jeho správa, zpeněžování a nakládání s výtěžkem zpeněžení), finanční sponzorování, financování koupí na splátky, poskytování hypotečních půjček, finanční pronájem (leasing, garance, záruky, kauce), bankovníctví, úvěrové banky (služby), provádění bezhotovostního platebního styku, platební převody peněžních prostředků vykonávané elektronicky, bankovní clearingové služby (zúčtování vzájemných pohledávek a závazků), elektronický převod kapitálu, domácí bankovní služby (homebanking), vydávání cenin, vydávání cestovních šeků, vydávání obchodovatelných cenných papírů, služby a vydávání kreditních karet, měnové služby a operace, směnářské služby, zprostředkování a poradenství v oblasti pojištění, služby pojišťoven, a to uzavírání pojistek a pojistných smluv, včetně životních, úrazových, proti požáru, nemocenské pojištění, služby v oblasti vyplácení důchodů, správa důchodových fondů, pojistně-technické služby (statistika), oceňování numismatických sbírek, starožitností, uměleckých děl, známek a šperků, kanceláře pro inkasování pohledávek (faktoring), finanční služby v oblasti likvidace podniků, služby finančního celního odbavování, služby organizování dobročinných a jiných sbírek, provozování zastaváren, investorská a developerská činnost ve stavebnictví v oblasti nákupu a prodeje nemovitostí, služby realitní kanceláře (obchodování s nemovitostmi, zprostředkování pronájmu a koupě nemovitostí, pronájem a prodej nemovitostí, bytů, domů, kanceláří, pozemků, farem), makléřské služby, finanční ekonomické poradenské služby, správa nájemních a činžovních domů, správa majetku, správa nemovitostí, inkasování nájemného, služby ubytovací kanceláře (byty); (43) dočasné ubytování, služby poskytující dočasné ubytování, zajišťování hotelového ubytování, pronájem (dočasné ubytování) apartmánů, sálů, salonků a jiných nebytových prostor obsažených v této třídě.

Třídy výrobků a služeb:  
36, 43

(730) **Česká whisky s.r.o.**, Cyrilova 430, Třebíč, Týn, 67401, CZ  
(740) DANĚK & PARTNERS Advokátní a patentová kancelář, Ing. Dr. Vilém Daněk, patentový zástupce, Vinohradská 403/17, Praha 2, Vinohrady, 12000

(210) **O-579607**  
(220) 03.06.2022  
(320) 03.06.2022  
(540)

**CZECH OLD TOWN WHISKY**

(593) Obrazová  
(511) (36) investování peněžních prostředků, kapitálové investice, obchodování s akciami a dluhopisy, obchodování s cennými papíry, finanční poradenství, a to odborné poradenství v oblasti financování a pojišťování bydlení, finanční služby, a to finanční analýzy, finanční transakce, směnářské operace, finanční informace a finanční řízení, služby úschovy, služby zajišťující úschovu v bezpečnostních schránkách, úschova cenností, daňové odhady, finanční odhady a oceňování v oblastech pojišťovnictví, bankovníctví, nemovitostí, burzovní makléřství, kurzovní záznamy na burze, finanční činnost insolvenčního správce (oceňování majetku, jeho správa, zpeněžování a nakládání s výtěžkem zpeněžení), finanční sponzorování, financování koupí na splátky, poskytování hypotečních půjček, finanční pronájem (leasing, garance, záruky, kauce), bankovníctví, úvěrové banky (služby), provádění bezhotovostního platebního styku, platební převody peněžních prostředků vykonávané elektronicky, bankovní clearingové služby (zúčtování vzájemných pohledávek a závazků), elektronický převod kapitálu, domácí bankovní služby (homebanking), vydávání cenin, vydávání cestovních šeků, vydávání obchodovatelných cenných papírů, služby a vydávání kreditních karet, měnové služby a operace, směnářské služby, zprostředkování a poradenství v oblasti pojištění, služby pojišťoven, a to uzavírání pojistek a pojistných smluv, včetně životních, úrazových, proti požáru, nemocenské pojištění, služby v oblasti vyplácení důchodů, správa důchodových fondů, pojistně-technické služby (statistika), oceňování numismatických sbírek, starožitností, uměleckých děl, známek a šperků, kanceláře pro inkasování pohledávek (faktoring), finanční služby v oblasti likvidace podniků, služby finančního celního odbavování, služby organizování dobročinných a jiných sbírek, provozování zastaváren, investorská a developerská činnost ve stavebnictví v oblasti nákupu a prodeje nemovitostí, služby realitní kanceláře (obchodování s nemovitostmi, zprostředkování pronájmu a koupě nemovitostí, pronájem a prodej nemovitostí, bytů, domů, kanceláří, pozemků, farem), makléřské služby, finanční ekonomické poradenské služby, správa nájemních a činžovních domů, správa majetku, správa nemovitostí, inkasování nájemného, služby ubytovací kanceláře (byty); (43) dočasné ubytování, služby poskytující dočasné ubytování, zajišťování hotelového ubytování, pronájem (dočasné ubytování) apartmánů, sálů, salonků a jiných nebytových prostor obsažených v této třídě.

Třídy výrobků a služeb:  
36, 43

(730) **Česká whisky s.r.o.**, Cyrilova 430, Třebíč, Týn, 67401, CZ  
(740) DANĚK & PARTNERS Advokátní a patentová kancelář, Ing. Dr. Vilém Daněk, patentový zástupce, Vinohradská 403/17, Praha 2, Vinohrady, 12000

(210) **O-584918**  
(220) 28.03.2023  
(320) 28.03.2023  
(540)



(593) Obrazová  
(511) (6) šachty tlakové kanalizace z kovových materiálů; (7) kalová čerpadla, čerpací stanice odpadních vod (stroje); (19) šachty tlakové kanalizace z nekovových materiálů; (35) zprostředkování obchodu v oboru čerpání odpadních vod; (37) servis a opravy čerpacích stanic odpadních vod, servis a opravy kalových čerpadel; (42) výzkum a vývoj v oboru čerpání odpadních vod, výzkum a vývoj v oblasti kalových čerpadel.

Třídy výrobků a služeb:

6, 7, 19, 35, 37, 42

(591) Barevná  
(730) **ELBIS CZ s.r.o.**, Lány na Důlku 128, Pardubice, 53002, CZ  
(740) Loskotová a partneři, patentová a známková kancelář, Mgr. Daniela Loskotová LL.M., K závětinám 727, Praha 5, Řeporyje, 15500

(210) **O-585426**  
(220) 23.04.2023  
(320) 23.04.2023  
(540)



(593) Obrazová  
(511) (35) reklamní, marketingové a propagační služby, maloobchod a velkoobchod se stavebními a konstrukčními materiály, reklamními materiály a předměty; (36) pronájem nemovitostí, správa nemovitostí, realitní agentura, služby realitní kanceláře, služby nemovitostní (realitní služby); (37) stavebnictví, údržba nemovitostí; (42) návrhářské služby vztahující se ke stavebnictví.

Třídy výrobků a služeb:

35, 36, 37, 42

(591) Barevná  
(730) **Hofer Richard**, Masná 1847/9, Ostrava, Moravská Ostrava, 70200, CZ  
(740) Mgr. Marek Pospíšil, Hýlov 44, Klimkovice, 74283

(210) **O-585427**  
(220) 23.04.2023  
(320) 23.04.2023  
(540)



(593) Obrazová  
(511) (35) reklamní služby, reklamní agentury, marketing, marketing nemovitostí, maloobchod a velkoobchod se stavebními a konstrukčními materiály, reklamními materiály a předměty; (36) pronájem nemovitostí, agenturní služby pro pronájem nemovitostí, správa nemovitostí, správa budov, správa pozemků, realitní agentura, služby realitní kanceláře, služby nemovitostní (realitní služby); (37) stavebnictví, údržba nemovitostí, údržba staveb; (42) stavební projektování.

Třídy výrobků a služeb:

35, 36, 37, 42

(591) Barevná  
(730) **Hofer Richard**, Masná 1847/9, Ostrava, Moravská Ostrava, 70200, CZ  
(740) Marek Pospíšil, Hýlov 44, Klimkovice, 74283

(210) **O-585788**  
(220) 12.05.2023  
(320) 12.05.2023  
(540)

**Graffneck**

(592) Slovní  
(511) (2) barvy ve spreji; (16) popisovače a fixy; (35) maloobchod a velkoobchod s výrobky výše uvedenými ve tř. 2 a 16.

Třídy výrobků a služeb:

2, 16, 35

(730) **Soukup Štěpán**, Lužická 1130/14, Praha 2, Vinohrady, 12000, CZ

(210) **O-585867**  
(220) 16.05.2023  
(320) 16.05.2023  
(540)



(593) Obrazová  
(511) (9) gramofonové desky; (41) výroba zvukových a obrazových záznamů na zvukových a obrazových nosičích, nahrávání a produkce zvukových záznamů, výroba zvukových a hudebních záznamů, pronájem desek a magnetických pásek se zvukovým záznamem, vydavatelské služby, služby hudebního vydavatelství, služby nahrávacího studia, mastering (konečná úprava) nahrávek.

Třídy výrobků a služeb:  
9, 41

(730) **Karlík Pavel**, Široká 97/11, Praha 1, Josefov, 11000, CZ

(210) **O-585869**  
(220) 16.05.2023  
(320) 16.05.2023

(540) **SONO VINYL MASTERING**

(592) Slovní  
(511) (9) gramofonové desky; (41) výroba zvukových a obrazových záznamů na zvukových a obrazových nosičích, nahrávání a produkce zvukových záznamů, výroba zvukových a hudebních záznamů, pronájem desek a magnetických pásek se zvukovým záznamem, vydavatelské služby, služby hudebního vydavatelství, služby nahrávacího studia, mastering (konečná úprava) nahrávek.

Třídy výrobků a služeb:  
9, 41

(730) **Karlík Pavel**, Široká 97/11, Praha 1, Josefov, 11000, CZ

(210) **O-586256**  
(220) 03.06.2023  
(320) 03.06.2023  
(540)

**FILATELIE**

PETR FLAŠKA | PRAHA

(593) Obrazová  
(511) (14) klenoty, šperky, bižuterie, hodiny, hodinky, mince (starožitnosti), pamětní mince a medaile, sběratelské mince; (16) sběratelské bankovky, bankovky (starožitnosti), poštovní známky, poštovní známky (starožitnosti), filatelistické katalogy, filatelistická alba, poštovní obálky, pohlednice, pohlednice (starožitnosti), fotografie, kalendáře, filatelistické potřeby v rámci této třídy; (35) zprostředkování obchodu s poštovními známkami a dalšími sběratelskými předměty, aukce sběratelských předmětů, zejména poštovních známek; (36) oceňování poštovních známek, oceňování sběratelských sbírek i jednotlivých předmětů.

Třídy výrobků a služeb:  
14, 16, 35, 36

(591) Barevná  
(730) **Filatelie Praha s.r.o.**, Sokolská 1605/66, Praha 2, Nové Město, 12000, CZ  
(740) Ing. Zdeněk Kučera, Dlouhá 207, Slušovice, 76315

(210) **O-586312**  
(220) 07.06.2023  
(320) 07.06.2023

(540)

**Mrňousek**

(592) Slovní  
(511) (16) papír, lepenka, tiskoviny, tiskárenské výrobky, potřeby pro knižní vazby, fotografie, papírenské zboží a to pořadače, desky na dokumenty, krabice na papírenské zboží, učební a vyučovací pomůcky s výjimkou přístrojů, plakáty, kalendáře, reklamní předměty z papíru nebo lepenky, dekorativní předměty z papíru nebo lepenky, suvenýry z papíru nebo lepenky, tiskoviny, brožury, grafické tisky, letáky, malby (obrazy), obrazy, plakáty, pohlednice, fotografie, poutače z papíru nebo lepenky, reklamní tabule z papíru nebo lepenky, razítka, šablony, tisky (rytiny), zpěvníky, sešity na kreslení, vystřihovánky z papíru [tvůrčí činnost], vyškábávací knížky na kreslení, malířské palety, papír na origami, papírové materiály pro tvůrčí činnost, trojrozměrné modely pro vzdělávací účely, ilustrované nástěnné mapy pro vzdělávací účely, anatomické modely pro výukové a vzdělávací účely; (24) textil a textilní zboží pro domácnost spadající do této třídy, látky, textilie, textilní výrobky a náhražky textilií spadající do této třídy, potahy a povlaky na nábytek, záclony a závěsy, textilní šitky, tapety a závěsy na stěnu, prádlo (nikoliv osobní), kuchyňský textil a stolní prádlo, ložní prádlo a příkrývky, koupelnový textil, tkaniny a textilie pro výrobu oděvu, punčochového zboží a kusového textilu, ložního prádla, ručníky, utěrky, povlečení, prostěradla, přehozy, potahy, předložky, ubrusy, prostírání, kapesníky, šatovky, textilní prapory, textilní praporec, textilní praporečky, rolety, žaluzie textilní, tapety textilní, nábytkové, ložní a stolní tkaniny, hedvábné tkaniny pro tištěné vzory, jutové textilie, textilie netkané, textilie pro obuv, textilie vlněné, textilie ze syntetických materiálů (náhražkové tkaniny), tkaniny, tkaniny elastické, tkaniny hedvábné pro potisk vzorů, tkaniny k textilnímu užití, tkaniny konopné, tkaniny lněné, tkaniny pro

luxusní prádlo, tyl, úplet, žerzej (tkaniny); (25) oděvy, obuv, kloboučnické zboží, pánské, dámské a dětské prádlo, konfekce, pánské, dámské a dětské oděvy, společenské oblečení (obleky), saka, kalhoty, bundy, košile, obleky, sukně, pláště, kostýmy, blůzy, trička, spodní prádlo, pyžama, noční košile, plavky a plážové oblečení, zástěry, župany, oděvy pro volný čas, sportovní oblečení, pracovní kombinézy, spodní prádlo, spodničky, ponožky, podkolenky, punčochy, punčochové kalhoty, podvazky, podvazky k ponožkám, podvazky na punčochy, klobouky, čepice, čapky, barety, čelenky, šály, šátky, vázanky, motýlky, obuv (včetně pracovní), sportovní, domácí, plážové a jiné speciální (nikoliv bezpečnostní) oděvy, pleny dětské textilní, opasky, pláště, pláštěnky, ponča, rukavice, rukávniky, kapsy na oděvy; (28) hračky, hry a žertovné předměty, sportovní zařízení a zařízení ke cvičení, přístroje a zařízení pro zábavní parky a hřiště, automatické elektronické hry, videoherní přístroje pro domácnost, míče na hraní, panenky-láhve, hračky, kostky stavebnicové (hračky), stavebnice (hračky), hračky pohyblivé, kostky (stolní hra), medvídci plyšovi, hry stolní, hračky plyšové, žertovné předměty, kostky hrací, hry společenské, hry, panenky-postýlky, panenky-domečky, panenky, hrací karty, panenky-šatky, elektronická herní zařízení, vybavení pro počítačové hry, manipulační logické hry, kvízové hry, paměťové hry, elektronické stolní hry, loutky, marionety, figurky (hračky), karnevalové masky, masky (na hraní); (41) mateřské školy, výuka, vzdělávací služby, zábava, výuka cizích jazyků, kulturní a sportovní činnost, on-line vydávání elektronických knih a časopisů, pořádání a vedení seminářů, pořádání a vedení workshopů a školení, pořádání soutěží (vzdělávacích a zábavných), prázdninové tábory (zábava), psaní a skládání písní, psaní textů (s výjimkou reklamních), skládání hudby, vedení kurzů, kondiční cvičení, soukromá výuka, vyučování a vzdělávání (výchovné služby), informace o výchově a vzdělávání, dětské školky, herny-provozování, služby poskytované školami, organizování výchovy, vzdělávání, zábavy, sportovních a kulturních aktivit, služby organizující volný čas mládeže, dětí a ostatních osob, organizování volnočasových, prázdninových a příměstských táborů - zábava, vzdělávání a sport, vzdělávací činnost zejména pro děti a mládež, organizování divadelní, výstavní a hudební činnosti k zábavě a upoutání pozornosti, zajišťování vzdělávacích seminářů on-line, zajišťování on-line vzdělávacích kurzů, pronájem zařízení a vybavení ke vzdělávání, zábavě, sportu a kultuře; (43) dětské jesle, denní jesle, organizování volnočasových, prázdninových a příměstských táborů-dočasně ubytování, provozování jídelen, stravování dětí a mládeže; (45) hlídání dětí, zprostředkování hlídání dětí, půjčovna oděvů, šatů, kostýmů, doprovod dětí do mateřské školky nebo do školy.

Třídy výrobků a služeb:

16, 24, 25, 28, 41, 43, 45

- (730) **Mrňousek CZ s.r.o.**, Na Valech 5522/36, Ostrava, Třebovice, 72200, CZ  
(740) Petra Bárová, Soukromá 261, Václavovice, 73934

- (210) **O-586369**  
(220) 08.06.2023  
(320) 08.06.2023  
(540)

- (593) Obrazová  
(511) (39) organizování zájezdů, organizování cestovních zájezdů, realizace zájezdů, zprostředkování zájezdů, organizování poznávacích zájezdů a exkurzí, cesty (organizování), organizování cest, cestování (rezervace -), přeprava cestujících, organizování služebních cest, zprostředkování cest letadlem, organizování cest do zahraničí, služby cestovních agentur a rezervací služeb, služby cestovních kanceláří týkající se služebních cest,

rezervace cest prostřednictvím cestovních kanceláří, služby cestovních kanceláří týkající se zprostředkování zájezdů, pořádání zájezdů, služby pořádání zájezdů, agentury na zprostředkování zájezdů, letecká přeprava; (41) kongresy (organizování a pořádání kongresů), organizování konferencí, výstav a soutěží, služby v oblasti vzdělávání, zábavy a sportu, pořádání setkání a konferencí, organizování zábavy, organizování workshopů, organizování seminářů, organizování večírků, organizování festivalů, organizování vzdělávacích konferencí, organizování vzdělávacích kongresů, organizování vzdělávacích akcí, organizování a řízení vzdělávacích seminářů, organizování vzdělávacích sympozií, řízení konferencí, organizování školení, plánování a organizace večírků [zábava], organizování vizuální zábavy, organizování hudební zábavy, organizování akcí pro účely zábavy, organizování setkání v oblasti zábavy, organizování konferencí týkajících se zábavy; (43) služby cestovních agentur v oblasti rezervace ubytování, služby cestovních kanceláří pro rezervování restaurací, služby cestovních kanceláří v oblasti rezervace ubytování v hotelu, služby cestovní kanceláře týkající se hotelových rezervací.

Třídy výrobků a služeb:

39, 41, 43

- (730) **One Event s.r.o.**, Lyčkovo náměstí 482/3, Praha 8, Karlín, 18600, CZ

- (210) **O-586478**  
(220) 15.06.2023  
(320) 15.06.2023  
(540)

**LANIRAT**

- (592) Slovní  
(511) (1) chemické výrobky určené pro zemědělství, zahradnictví a lesnictví, hnojiva pro půdu, pěstební substráty a jiná pěstební média, amoniak pro průmyslové účely, amonné soli, amlalacetát, amlalkohol, antimon, kyselina antranilová, chemické apretace, arabská guma pro průmyslové účely, argon, arsen, arseničitan olovnatý, arsenové kyseliny, astat, balzám gurjanský na výrobu laků, adhezivní přípravky pro chirurgické bandážování, barium, chemické přípravky pro barvy, baryt, bauxit, chemické přípravky na bělení olejů a tuku, organické bělicí přípravky, benzeny, benzoová kyselina, bezvodý amoniak, jodidovaná a sladová bílkovina, živočišná nebo rostlinná bílkovina jako surovina, bizmut, brom pro chemické účely, celulóza a celulózové deriváty, cer, cesium, citlivý papír, cymen (izopropyltoluen), činidla chemická (s výjimkou pro lékařské a zvěrolékařské účely), přípravky proti zakalení a zamlžení čoček, dehydratační prostředky pro průmyslové účely, fotocitlivé desky, průmyslové detergenty, dextrin (apretura), diastáza (enzym) pro průmyslové účely, diazopapír, dispergační činidla pro olej a ropu, disperze plastické hmoty, ditioničitany, draselná voda, draslík, dřevný líh a ocet, dusičnan bizmutitý pro chemické účely, dusičnan stříbrný a uranu, dusík, dusný oxid, dvojjodan draselný a sodný, dysprosium, emulgátory, enzymatické přípravky pro průmyslové účely, epoxidové pryskyřice v surovém stavu, erbium, octová esence, estery, etan, étery, etylalkohol, etylenglykol, etyléter, europium, fenol pro průmyslové účely, mléčné kvasinky pro průmyslové účely, fermium, ferokyanidy, filtrační materiály (chemické přípravky a rostlinné látky), filtrační keramické materiály ve formě částic, uhlík do filtrů, flokulaci (vločkovací) činidla, formaldehyd pro chemické účely, fosfatidy, fosfáty (hnojiva), fosfor, fotografická redukční činidla, fotografické emulze a vývojky, fotografický papír, fluor, francium, chemické přísady pro fungicidy, galium, galáty bizmutu, hydroxid bizmutitý, galotaninová kyselina, galvanické přípravky, glukóza pro průmyslové účely, glyceridy, glykol, glykoléter, glykosidy, grafit pro průmyslové účely, rozpouštědla na gumy, helium, hasicí směsi, octan hlinitý, holmium, hydráty, hydraulické kapaliny, hydrogen uhličitý sodný pro chemické účely, hydrochlorečnan, hydroxid amonný a bizmutitý pro průmyslové účely, hydroxidy alkalických kovů, chlor, chlorečnan, chloridy, chemický indikátorový papír, infuzoriová hlinka, křemelina, izotopy pro průmyslové účely, insekticidy, jod pro chemické a průmyslové účely, jodidované bílkoviny, kafr pro průmyslové účely, kalcinovaná voda, bezvodý uhličitý sodný, prostředky pro kalení kovů, kalifornium, kamenec, kamenná sůl, kaolin, karbid, katalyzátory, keramické glazury, keramické materiály ve formě částic užívané jako filtry, ketony, kličící přípravky, kolodium, chemické látky pro kondenzaci, kondenzaci zabraňující chemikálie, korozivní přípravky, kostní uhlí, alkalické kovy, krypton, kreozot pro chemické účely, přípravky pro zpracování kůže, chemické látky pro kvašení vína, kyanidy, kyseliny, kyselinovzdorné chemické sloučeniny, lakmusový papír, lantan, lecitin jako surovina, lepidla pro průmyslové účely, lithium, louh sodný pro průmyslové účely, lutecium, mangany, mastné kyseliny, chladicí média, metan, metylbenzen, metyléter, mikroorganismy (s výjimkou pro lékařské a zvěrolékařské účely), naftalín, naftalen, nemrzoucí látky (chemikálie),

neodym, neon, neptunium, nitrátový papír, oxidy, paládium, papírová vlákna, parafin, peroxid vodíku, peroxoboritan sodný, peroxiuhličitan, chemické přípravky pro výrobu pigmentů, plastifikátory, plutonium, plyny ztužené pro průmyslové účely, polokovy, nekovy, praseodym, prometium, protaktinium, štěpitelné chemické prvky, stopové prvky pro rostliny, pryskyřice, přísady chemické do insekticidů a fungicidů, radioaktivní prvky pro vědecké účely, radon, renium, reagenční papír, rtuť, rubidium, sacharin, salmiak, samarium, selen, silikáty, silikony, síra, skandium, umělá sladidla, sladová bílkovina, sodík, soli (chemické přípravky), stroncium, roztoky stříbrných solí pro stříbření, sůl (surovina), sulfáty, sulfidy, škumpa (tríslovina), tanin, telur, technecium, terbium, tetrachloridy, těžká voda, thalium, thiokarbanilid, thorium, thulium, titaničitany, toluen, neutralizační přípravky pro toxické plyny, uhličitany, uhlík, uran, urychlovače vulkanizace, vápenec, viskóza, vodík, vulkanizační přípravky, vzácné zeminy, xenon, yterbium, ytrium, zásady, změkčovadla (plastifikátory), želatina pro průmyslové účely, živočišné uhlí, plastické hmoty v surovém stavu, chemická činidla (s výjimkou pro lékařské a zvěrolékařské účely), chemikálie pro laboratorní analýzy a vědecké účely a pro průmysl (s výjimkou pro lékařské a zvěrolékařské účely), biologické a bakteriální přípravky (s výjimkou pro lékařské a zvěrolékařské účely), bakteriologické přípravky pro octové kvašení, prostředky pro čištění tekutin, chemické a biochemické přípravky pro čištění vody, destilovaná a draselná voda, diagnostické preparáty (s výjimkou pro lékařské a zvěrolékařské účely), kultury mikroorganismů (s výjimkou pro lékařské a zvěrolékařské účely), biochemické katalyzátory, přídavné kapaliny pro použití s abrazivy, syntetické materiály pro absorpci oleje, acetyáty, octany, etanáty, aceton, propanon, dimethylketon, acetylen, adhezivní přípravky na chirurgické bandážování, aktinium, aktivní uhlí, roztoky pro odstraňování sranů z akumulátorů, albuminový papír, aldehydy, algináty, alkalické jodidy pro průmyslové účely, alkalické kovy, alkaloidy, etylalkohol; (5) herbicidy, prostředky k ničení plevelu, fungicidy, pesticidy (přípravky pro hubení škůdců), přípravky na hubení roztočů, přípravky na hubení slimáků, přípravky pro hubení škůdců, dezinfekční přípravky, enzymatické přípravky pro lékařské a veterinární účely, chemická činidla pro lékařské a zvěrolékařské účely, chemikálie pro laboratorní analýzy pro lékařské a zvěrolékařské účely, přípravky z mikroorganismů pro lékařské a zvěrolékařské účely, živné půdy pro bakteriální kultury, farmaceutické výrobky a přípravky, bakteriální, chemické, biologické přípravky pro lékařské a veterinární účely, chemicko-farmaceutické přípravky, bylinné čaje pro lékařské účely, byliny (léčivé byliny), drogy pro léčebné účely, diabetické přípravky pro léčebné účely, potraviny pro batolata, náplasti, obzavový materiál, diagnostické preparáty pro lékařské a veterinární účely, dezinfekční přípravky, enzymatické přípravky pro lékařské a veterinární účely, diagnostika pro lékařské a zvěrolékařské účely, chemická činidla pro lékařské a zvěrolékařské účely, chemikálie pro laboratorní analýzy pro lékařské a zvěrolékařské účely, přípravky z mikroorganismů pro lékařské a zvěrolékařské účely, diagnostická činidla pro použití in vitro pro lokalizování rakovinných míst a pro farmaceutické použití; diagnostická činidla biologického původu pro použití při diagnóze nemoci, chemické přípravky pro použití při analýzách DNA pro léčebné účely, živné půdy pro bakteriální kultury, vitamíny pro lékařské a zvěrolékařské účely, antibiotika, aminokyseliny pro lékařské účely, analgetika, anestetika, antiseptika, přípravky pro péči o dutinu ústní pro lékařské účely, léčivé přípravky do koupele, léčivé koupelové soli, léčiva na zuby, léčivé čaje, léčivé kořeny, léčivé rostliny, vodičky pro veterinární účely, zvěrolékařské přípravky, tampóny, balzámy pro lékařské účely, bílkovinná potrava pro lékařské účely, cukr pro lékařské účely, čípky, alkohol pro léčebné účely, deodoranty (jiné než pro osobní potřebu), dietetické látky upravené pro lékařské účely, hormony pro lékařské účely, kapsle pro lékařské účely, lékárníčky včetně obsahu, masti pro lékařské účely, soli pro lékařské účely do koupele, vlákna pro lékařské účely, čichací soli, přípravky na čištění vzduchu, diastáza, chinin (pro lékařské účely), chinolin (pro lékařské účely), izotopy (pro lékařské účely), kafr (pro lékařské účely), minerální vody (pro lékařské účely), peroxid vodíku (pro lékařské účely), radioaktivní látky (pro lékařské účely), radium (pro lékařské účely), ricinový olej (pro lékařské účely), sikařina (pro lékařské účely), želatina (pro lékařské účely), digitalin, digestiva (pro farmaceutické účely), estery, fenol (pro farmaceutické účely), étery (pro farmaceutické účely), formaldehyd (pro farmaceutické účely), fosfáty (pro farmaceutické účely), guajakol (pro farmaceutické účely), hořec (pro farmaceutické účely), vinný kámen (pro farmaceutické účely), kolodiu (pro farmaceutické účely), magnézie (pro farmaceutické účely), mentol, melleissová voda (pro farmaceutické účely), mouka (pro farmaceutické účely), rybí moučka, myrobalánová kúra (pro farmaceutické účely), octany, slad (pro farmaceutické účely), terpentýn (pro farmaceutické účely), živočišné uhlí (pro farmaceutické účely), žíravé látky (pro farmaceutické účely),

hematogen, hemoglobin, chloroform, jedy, jodoform, jojoba (pro farmaceutické účely), krevní plazma, media pro bakteriologické kultury, laktóza (pro farmaceutické účely), mikroorganismy pro použití v lékařství a zvěrolékařství, narkotika, opiáty, projímadla, styptika; (44) ničení plevelu, lesnictví, letecké a pozemní rozprašování hnojiv a jiných zemědělských chemických látek, zemědělské, zahradnické a lesnické služby, rostlinná výroba, šlechtění rostlin, rostlinné školky, zahradnictví, služby v oblasti zahradní architektury, údržba trávníků, aranžování květin, léčení stromů, pronájem zemědělských nástrojů a zařízení, lékařské služby, veterinární péče, zdravotní péče, péče o hygienu a krásu osob a zvířat, masáže, maséřské služby, regenerační a rekondiční služby v rámci této třídy, služby solárií, provozování zařízení sloužících k regeneraci a rekondici v rámci této třídy, kadeřnické salóny, salóny krásy, implantace vlasů, manikúra, pedikúra, tetování, aromaterapeutické služby, kliniky nebo sanatoria (soukromé), pronajímání zdravotních (zdravotnických) zařízení, pořádání rekondičních pobytů v rámci této třídy, zdravotnická střediska, zotavovny nemocniční služby, ošetrovatelské služby, veřejné lázně pro hygienické účely, pamí lázně, poradenství a péče v rámci integrace handicapovaných lidí, chov zvířat, veterinární pomoc, péče o čistotu domácích zvířat, úprava (česání) zvířat, neurologie (chiropraktika), služby psychologa, léčba toxikomanů, stomatologie, plastická chirurgie, služby porodní asistentky, umělé oplodňování, oplodňování in-vitro, farmaceutické poradenství, služby optika, fyzioterapie, služby krevní banky.

Třídy výrobků a služeb:

1, 5, 44

(730) **NOHEL GARDEN a.s.**, Budínek 86, Svaté Pole, 26301, CZ

(740) **DANĚK & PARTNERS** Advokátní a patentová kancelář, Ing. Vilém Daněk Ph.D. LL.M., patentový zástupce, Vinohradská 403/17, Praha 2, Vinohrady, 12000

(210) **O-586637**

(220) 21.06.2023

(320) 21.06.2023

(540)

## CHEF KEMAL

(592) Slovní

(511) (29) pokrmy připravované z ovoce, zeleniny, mléka, masa (kuřecí, hovězí, jehněčí, ryby), másla, oleje, sýrů a vajec; (30) pokrmy připravované z mouky, chléb, pečivo, pizza, cukrovinky, zmrzlina, sorbety (zmrzliny); (43) příprava jídel a nápojů pro spotřebu, restaurační, hostinské a výčepní služby, pohostinská činnost jako je provoz restaurace, poskytování gastronomických služeb, příprava jídel, provoz stravovacích zařízení, bar, kavárna, cukrárna, rychlé občerstvení (služby)..

Třídy výrobků a služeb:

29, 30, 43

(730) **Kemal Deniz**, Slezská 2210/128, Praha 3, Vinohrady, 13000, CZ



(210) **O-586690**  
(220) 24.06.2023  
(320) 24.06.2023  
(540)



(593) Obrazová  
(511) (29) instantní potraviny a pikantní svačiny na bázi zeleniny a bílkovin, hotová jídla obsahující převážně zeleninu, hotové zeleninové pokrmy, zpracované luštěniny, upravená semena, hotové saláty (zeleninové, ovocné), svačinky na bázi ovoce, polévky a vývary, hotová jídla obsahující převážně masové náhražky, hotová jídla obsahující převážně těstoviny, hotová jídla z masa, pochutiny z brambor, chuťovky na bázi zeleniny, hotová jídla z rýže, hotová jídla na bázi nudlí, hotová jídla obsahující (převážně) vejce, hotová jídla obsahující převážně ryby, pomazánky na bázi zeleniny, sýrové pomazánky, pomazánky na bázi luštěnin, ovocné pomazánky, ochucené mléčné nápoje, chuťovky na bázi mléka, mléčné nápoje obsahující ovoce, dezerty z mléčných výrobků, dipy (omáčky) na bázi mléka, dezerty na bázi náhražkového mléka, sýrové výrobky, sýrové směsi, sýrové omáčky, zapékané pokrmy, nakládaná zelenina; (30) balené občedny sestávající zejména z rýže a obsahující také maso, ryby nebo zeleninu, občedny v krabičkách obsahující rýži s masem, rybami nebo zeleninou, jednohubky, snídaňové cereálie, ovesné a kukuřičné kaše, obložené pečivo a/nebo chléb, pekárenské výrobky, marinády, ochucené omáčky čatni a pasty, potraviny vyrobené z obilovin, potraviny vyrobené z těsta, moučníky, zákusky, dorty a sušenky, slané chuťovky na bázi obilnin, slané krekry, slané pečivo, slané sušenky, chipsy, hotová slaná jídla vyrobená z bramborové mouky, svačinové občerstvení na bázi cereálií, svačinky na bázi mouky, vícezrné pochutiny, hotové dezerty (cukrovinky), výrobky na bázi čokolády; (35) maloobchodní a velkoobchodní prodej včetně zprostředkování a internetového prodeje zboží výše uvedeného ve třídách 29 a 30, inzertní, reklamní a propagační služby; (44) dietní a výživové poradenství, poskytování informací týkajících se dietního a výživového poradenství, služby v oblasti plánování diet za účelem redukce tělesné hmotnosti, nutriční poradenství.

Třídy výrobků a služeb:  
29, 30, 35, 44

(591) Barevná  
(730) **Zdravé stravování s.r.o.**, Jiřího z Poděbrad 978, Strážnice, 69662, CZ  
(740) **PŘÍKRYL & BURDOVÁ** – patentová a známková kancelář, Mgr. Alena Burdová, Holešovská 1389, Hulín, 76824

(210) **O-586701**  
(220) 23.06.2023  
(320) 23.06.2023  
(540)



(593) Obrazová  
(511) (30) oplatky, lázeňské oplatky, trojhránkové oplatky, trvanlivé pečivo, čokoládové a nečokoládové cukrovinky, sušenky, suchary, keksy, vše také jako bezpečkové potravinářské výrobky; (33) alkoholické nápoje; (35) zprostředkovatelské služby v oblasti obchodu s výrobky uvedenými výše ve třídě 30, poradenství v obchodní činnosti; (40) zakázková výroba lázeňských oplatků a trojhránků, zakázková výroba bezpečkových lázeňských oplatků a trojhránků.

Třídy výrobků a služeb:

30, 33, 35, 40

(591) Barevná  
(730) **Matulová Žaneta Ing.**, Dr. Veselého 1008, Luhačovice, 76326, CZ  
(740) Ing. Zdeněk Kučera, Dlouhá 207, Slušovice, 76315

(210) **O-586809**  
(220) 30.06.2023  
(320) 30.06.2023  
(540)

## Cesta rentiéra

(592) Slovní  
(511) (9) videozáznamy, videonahrávky ke stažení, audio nahrávky, elektronické knihy, elektronické knihy ke stažení, podcasty, podcasty ke stažení, stahovatelné elektronické publikace, elektronické publikace ke stažení v podobě časopisů, videocasty; (16) knihy, časopisy, tiskoviny všeho druhu periodické i neperiodické, tiskopisy, letáky, manuály, příručky, brožury, fotografie, data a databáze tištěné, tiskárenské výrobky a to publikace, brožury, periodika, výrobky z papíru pro reklamní účely zahrnuté v této třídě; (35) reklamní, inzertní, propagační a marketingová činnost, on-line inzertní činnost, obchodní poradenství pro firmy, poradenství v oblasti prodeje společností, obchodní poradenství, průzkumy nebo informace, poradenské služby ohledně firemní struktury společností, analýzy a oceňování podniků, obchodní oceňování, poradenství ohledně prodeje firem, ekonomické prognózy, tržní prognózy, poradenské služby v oblasti průzkumu trhu, obchodní strategie, vydávání a rozšiřování reklamních materiálů a textů na všech dostupných nosičích; (36) finanční poradenství, správa investic, ochrana investic, sjednávání investic, investiční poradenství, investiční management, investiční analýzy, investiční svěřenectví, investiční makléřství, poskytování informací a analýz v oboru finančních investic prostřednictvím Internetu, správa nemovitostí, investice do nemovitostí, správa investic do nemovitostí, řízení aktiv a investic, správa fondů a investic, finanční informace a oceňování, finanční poradenství ohledně dědictví, finanční poradenství zaměřené na nákup a prodej firem, kapitálové investice v nemovitostech, finanční a investiční služby, poskytování a výměna odborných informací v oblasti financí; (41) výchovná, vzdělávací a zábavní činnost, pořádání školení, konferencí, webinářů, seminářů, workshopů, kurzů a přednášek, poskytování vzdělávacích materiálů ve formě publikací, článků a analýz, organizování a pořádání soutěží, výstav ke vzdělávacím, výchovným a zábavním účelům,



vydávání článků, podcastů, webinářů, videí se zaměřením na vzdělávání v oblasti financí, vydávání článků, podcastů, webinářů, videí se zaměřením na oblasti řízení financí, vydávání článků, podcastů, webinářů, videí se zaměřením na oblasti správy majetku.

Třídy výrobků a služeb:

9, 16, 35, 36, 41

(730) **Cimpel & partneři s.r.o.**, Palackého 272/8, Plzeň, Jižní Předměstí, 30100, CZ

(210) **O-586834**

(220) 01.07.2023

(320) 01.07.2023

(540)



(593) Obrazová

(511) (41) pořádání a vedení konferencí, pořádání a vedení kongresů, pořádání a vedení seminářů, pořádání a vedení symposií, pořádání a vedení koncertů, pořádání prohlídek s průvodcem, pořádání výstav ke kulturním nebo vzdělávacím účelům, poskytování informací v oblasti vzdělávání, provozování muzeí, předvádění muzejních výstav, školení, vydávání textů, s výjimkou reklamních, poskytování online obrázků, ne stahovatelných, poskytování online virtuálních prohlídek s průvodcem.

Třídy výrobků a služeb:

41

(730) **Muchovo muzeum, s.r.o.**, Panská 890/7, Praha 1, Nové Město, 11000, CZ

(740) Mgr. Tereza Bártová LL. M., Orelská 611/16, Praha 10, Vršovice, 10100

(210) **O-586835**

(220) 01.07.2023

(320) 01.07.2023

(540)



(593) Obrazová

(511) (41) pořádání a vedení konferencí, pořádání a vedení kongresů, pořádání a vedení seminářů, pořádání a vedení symposií, pořádání a vedení koncertů, pořádání prohlídek s průvodcem, pořádání výstav ke kulturním nebo vzdělávacím účelům, poskytování informací v oblasti vzdělávání, provozování muzeí, předvádění muzejních výstav, školení, vydávání textů,

s výjimkou reklamních, poskytování online obrázků, ne stahovatelných, poskytování online virtuálních prohlídek s průvodcem.

Třídy výrobků a služeb:

41

(730) **Muchovo muzeum, s.r.o.**, Panská 890/7, Praha 1, Nové Město, 11000, CZ

(740) Mgr. Tereza Bártová LL. M., Orelská 611/16, Praha 10, Vršovice, 10100

(210) **O-586836**

(220) 01.07.2023

(320) 01.07.2023

(540)



(593) Obrazová

(511) (41) pořádání a vedení konferencí, pořádání a vedení kongresů, pořádání a vedení seminářů, pořádání a vedení symposií, pořádání a vedení koncertů, pořádání prohlídek s průvodcem, pořádání výstav ke kulturním nebo vzdělávacím účelům, poskytování informací v oblasti vzdělávání, provozování muzeí, předvádění muzejních výstav, školení, vydávání textů, s výjimkou reklamních, poskytování online obrázků, ne stahovatelných, poskytování online virtuálních prohlídek s průvodcem.

Třídy výrobků a služeb:

41

(730) **Muchovo muzeum, s.r.o.**, Panská 890/7, Praha 1, Nové Město, 11000, CZ

(740) Mgr. Tereza Bártová LL. M., Orelská 611/16, Praha 10, Vršovice, 10100

(210) **O-586837**

(220) 01.07.2023

(320) 01.07.2023

(540)

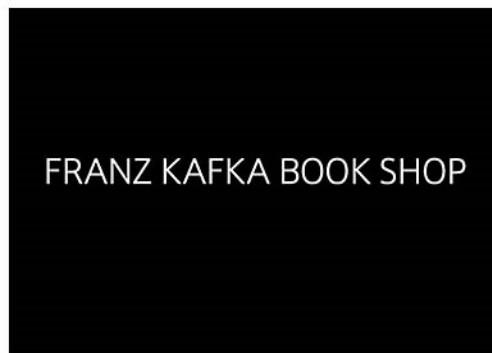

(593) Obrazová

(511) (41) pořádání a vedení konferencí, pořádání a vedení kongresů, pořádání a vedení seminářů, pořádání a vedení symposií, pořádání a vedení koncertů, pořádání prohlídek s průvodcem, pořádání výstav ke kulturním nebo vzdělávacím účelům, poskytování informací v oblasti vzdělávání, provozování muzeí, předvádění muzejních výstav, školení, vydávání textů,

s výjimkou reklamních, poskytování online obrázků, ne stahovatelných, poskytování online virtuálních prohlídek s průvodcem.

Třídy výrobků a služeb:

41

(730) **Muchovo muzeum, s.r.o.**, Panská 890/7, Praha 1, Nové Město, 11000, CZ

(740) Mgr. Tereza Bártová LL. M., Orelská 611/16, Praha 10, Vršovice, 10100

(210) **O-586838**

(220) 01.07.2023

(320) 01.07.2023

(540)



(593) Obrazová

(511) (41) pořádání a vedení konferencí, pořádání a vedení kongresů, pořádání a vedení seminářů, pořádání a vedení symposií, pořádání a vedení koncertů, pořádání prohlídek s průvodcem, pořádání výstav ke kulturním nebo vzdělávacím účelům, poskytování informací v oblasti vzdělávání, provozování muzeí, předvádění muzejních výstav, školení, vydávání textů, s výjimkou reklamních, poskytování online obrázků, ne stahovatelných, poskytování online virtuálních prohlídek s průvodcem.

Třídy výrobků a služeb:

41

(730) **Muchovo muzeum, s.r.o.**, Panská 890/7, Praha 1, Nové Město, 11000, CZ

(740) Mgr. Tereza Bártová LL. M., Orelská 611/16, Praha 10, Vršovice, 10100

(210) **O-586839**

(220) 01.07.2023

(320) 01.07.2023

(540)



(593) Obrazová

(511) (41) pořádání a vedení konferencí, pořádání a vedení kongresů, pořádání a vedení seminářů, pořádání a vedení symposií, pořádání a vedení koncertů, pořádání prohlídek s průvodcem, pořádání výstav ke kulturním nebo vzdělávacím účelům, poskytování informací v oblasti vzdělávání, provozování muzeí, předvádění muzejních výstav, školení, vydávání textů, s výjimkou reklamních, poskytování online obrázků, ne stahovatelných, poskytování online virtuálních prohlídek s průvodcem.

Třídy výrobků a služeb:

41

(730) **Muchovo muzeum, s.r.o.**, Panská 890/7, Praha 1, Nové Město, 11000, CZ

(740) Mgr. Tereza Bártová LL. M., Orelská 611/16, Praha 10, Vršovice, 10100

(210) **O-586840**

(220) 01.07.2023

(320) 01.07.2023

(540)



(593) Obrazová

(511) (41) pořádání a vedení konferencí, pořádání a vedení kongresů, pořádání a vedení seminářů, pořádání a vedení symposií, pořádání a vedení koncertů, pořádání prohlídek s průvodcem, pořádání výstav ke kulturním nebo vzdělávacím účelům, poskytování informací v oblasti vzdělávání, provozování muzeí, předvádění muzejních výstav, školení, vydávání textů, s výjimkou reklamních, poskytování online obrázků, ne stahovatelných, poskytování online virtuálních prohlídek s průvodcem.

Třídy výrobků a služeb:

41

(730) **Muchovo muzeum, s.r.o.**, Panská 890/7, Praha 1, Nové Město, 11000, CZ

(740) Mgr. Tereza Bártová LL. M., Orelská 611/16, Praha 10, Vršovice, 10100

(210) **O-586842**

(220) 01.07.2023

(320) 01.07.2023

(540)

KAFKA FESTIVAL

(593) Obrazová

(511) (41) pořádání a vedení konferencí, pořádání a vedení kongresů, pořádání a vedení seminářů, pořádání a vedení symposií, pořádání a vedení koncertů, pořádání prohlídek s průvodcem, pořádání výstav ke kulturním nebo vzdělávacím účelům, poskytování informací v oblasti vzdělávání, provozování muzeí, předvádění muzejních výstav, školení, vydávání textů, s výjimkou reklamních, poskytování online obrázků, ne stahovatelných, poskytování online virtuálních prohlídek s průvodcem.

Třídy výrobků a služeb:

41

(730) **Muchovo muzeum, s.r.o.**, Panská 890/7, Praha 1, Nové Město, 11000, CZ

(740) Mgr. Tereza Bártová LL. M., Orelská 611/16, Praha 10, Vršovice, 10100

(210) **O-586843**

(220) 01.07.2023

(320) 01.07.2023

(540)

(730) **Muchovo muzeum, s.r.o.**, Panská 890/7, Praha 1, Nové Město, 11000, CZ

(740) Mgr. Tereza Bártová LL. M., Orelská 611/16, Praha 10, Vršovice, 10100

(210) **O-586845**

(220) 01.07.2023

(320) 01.07.2023

(540)

## FRANZ KAFKA FESTIVAL

(593) Obrazová

(511) (41) pořádání a vedení konferencí, pořádání a vedení kongresů, pořádání a vedení seminářů, pořádání a vedení symposií, pořádání a vedení koncertů, pořádání prohlídek s průvodcem, pořádání výstav ke kulturním nebo vzdělávacím účelům, poskytování informací v oblasti vzdělávání, provozování muzeí, předvádění muzejních výstav, školení, vydávání textů, s výjimkou reklamních, poskytování online obrázků, ne stahovatelných, poskytování online virtuálních prohlídek s průvodcem.

Třídy výrobků a služeb:

41

(730) **Muchovo muzeum, s.r.o.**, Panská 890/7, Praha 1, Nové Město, 11000, CZ

(740) Mgr. Tereza Bártová LL. M., Orelská 611/16, Praha 10, Vršovice, 10100

(210) **O-586844**

(220) 01.07.2023

(320) 01.07.2023

(540)

(593) Obrazová

(511) (41) pořádání a vedení konferencí, pořádání a vedení kongresů, pořádání a vedení seminářů, pořádání a vedení symposií, pořádání a vedení koncertů, pořádání prohlídek s průvodcem, pořádání výstav ke kulturním nebo vzdělávacím účelům, poskytování informací v oblasti vzdělávání, provozování muzeí, předvádění muzejních výstav, školení, vydávání textů, s výjimkou reklamních, poskytování online obrázků, ne stahovatelných, poskytování online virtuálních prohlídek s průvodcem.

Třídy výrobků a služeb:

41

(730) **Muchovo muzeum, s.r.o.**, Panská 890/7, Praha 1, Nové Město, 11000, CZ

(740) Mgr. Tereza Bártová LL. M., Orelská 611/16, Praha 10, Vršovice, 10100

(210) **O-586846**

(220) 01.07.2023

(320) 01.07.2023

(540)

## KAFKA SHOP

(593) Obrazová

(511) (41) pořádání a vedení konferencí, pořádání a vedení kongresů, pořádání a vedení seminářů, pořádání a vedení symposií, pořádání a vedení koncertů, pořádání prohlídek s průvodcem, pořádání výstav ke kulturním nebo vzdělávacím účelům, poskytování informací v oblasti vzdělávání, provozování muzeí, předvádění muzejních výstav, školení, vydávání textů, s výjimkou reklamních, poskytování online obrázků, ne stahovatelných, poskytování online virtuálních prohlídek s průvodcem.

Třídy výrobků a služeb:

41

## FRANZ KAFKA SHOP

(593) Obrazová

(511) (41) pořádání a vedení konferencí, pořádání a vedení kongresů, pořádání a vedení seminářů, pořádání a vedení symposií, pořádání a vedení koncertů, pořádání prohlídek s průvodcem, pořádání výstav ke kulturním nebo vzdělávacím účelům, poskytování informací v oblasti vzdělávání, provozování muzeí, předvádění muzejních výstav, školení, vydávání textů, s výjimkou reklamních, poskytování online obrázků, ne stahovatelných, poskytování online virtuálních prohlídek s průvodcem.

Třídy výrobků a služeb:

41

(730) **Muchovo muzeum, s.r.o.**, Panská 890/7, Praha 1, Nové Město, 11000, CZ  
(740) Mgr. Tereza Bártová LL. M., Orelská 611/16, Praha 10, Vršovice, 10100

(210) **O-586847**  
(220) 01.07.2023  
(320) 01.07.2023  
(540)

KAFKA MUSEUM

(593) Obrazová  
(511) (41) pořádání a vedení konferencí, pořádání a vedení kongresů, pořádání a vedení seminářů, pořádání a vedení symposií, pořádání a vedení koncertů, pořádání prohlídek s průvodcem, pořádání výstav ke kulturním nebo vzdělávacím účelům, poskytování informací v oblasti vzdělávání, provozování muzeí, předvádění muzejních výstav, školení, vydávání textů, s výjimkou reklamních, poskytování online obrázků, ne stahovatelných, poskytování online virtuálních prohlídek s průvodcem.

Třídy výrobků a služeb:

41

(730) **Muchovo muzeum, s.r.o.**, Panská 890/7, Praha 1, Nové Město, 11000, CZ  
(740) Mgr. Tereza Bártová LL. M., Orelská 611/16, Praha 10, Vršovice, 10100

(210) **O-586848**  
(220) 01.07.2023  
(320) 01.07.2023  
(540)

FRANZ KAFKA MUZEUM

(593) Obrazová  
(511) (41) pořádání a vedení konferencí, pořádání a vedení kongresů, pořádání a vedení seminářů, pořádání a vedení symposií, pořádání a vedení koncertů, pořádání prohlídek s průvodcem, pořádání výstav ke kulturním nebo vzdělávacím účelům, poskytování informací v oblasti vzdělávání, provozování muzeí, předvádění muzejních výstav, školení, vydávání textů, s výjimkou reklamních, poskytování online obrázků, ne stahovatelných, poskytování online virtuálních prohlídek s průvodcem.

Třídy výrobků a služeb:

41

(730) **Muchovo muzeum, s.r.o.**, Panská 890/7, Praha 1, Nové Město, 11000, CZ

(740) Mgr. Tereza Bártová LL. M., Orelská 611/16, Praha 10, Vršovice, 10100

(210) **O-586850**  
(220) 01.07.2023  
(320) 01.07.2023  
(540)

Kafka Shop

(593) Obrazová  
(511) (41) pořádání a vedení konferencí, pořádání a vedení kongresů, pořádání a vedení seminářů, pořádání a vedení symposií, pořádání a vedení koncertů, pořádání prohlídek s průvodcem, pořádání výstav ke kulturním nebo vzdělávacím účelům, poskytování informací v oblasti vzdělávání, provozování muzeí, předvádění muzejních výstav, školení, vydávání textů, s výjimkou reklamních, poskytování online obrázků, ne stahovatelných, poskytování online virtuálních prohlídek s průvodcem.

Třídy výrobků a služeb:

41

(730) **Muchovo muzeum, s.r.o.**, Panská 890/7, Praha 1, Nové Město, 11000, CZ  
(740) Mgr. Tereza Bártová LL. M., Orelská 611/16, Praha 10, Vršovice, 10100

(210) **O-586851**  
(220) 01.07.2023  
(320) 01.07.2023  
(540)

Franz Kafka Festival

(593) Obrazová  
(511) (41) pořádání a vedení konferencí, pořádání a vedení kongresů, pořádání a vedení seminářů, pořádání a vedení symposií, pořádání a vedení koncertů, pořádání prohlídek s průvodcem, pořádání výstav ke kulturním nebo vzdělávacím účelům, poskytování informací v oblasti vzdělávání, provozování muzeí, předvádění muzejních výstav, školení, vydávání textů, s výjimkou reklamních, poskytování online obrázků, ne stahovatelných, poskytování online virtuálních prohlídek s průvodcem.

Třídy výrobků a služeb:

41

(730) **Muchovo muzeum, s.r.o.**, Panská 890/7, Praha 1, Nové Město, 11000, CZ

(740) Mgr. Tereza Bártová LL. M., Orelská 611/16, Praha 10, Vršovice, 10100

(210) **O-586860**

(220) 02.07.2023

(320) 02.07.2023

(540)

## HARD COLONY

(592) Slovní

(511) (9) veškeré obrazové a zvukové nosiče; (16) veškeré tiskárenské výrobky, fotografie, reklamní výrobky na papírových nosičích; (41) umělecká činnost, kulturní tvorba včetně veřejných vystoupení, zprostředkovatelská činnost v oblasti kultury, nakladatelská a vydavatelská činnost.

Třídy výrobků a služeb:

9, 16, 41

(730) **Lepka Martin**, Višňový sad 321, Krupka, Maršov, 41742, CZ

(210) **O-586866**

(220) 02.07.2023

(320) 02.07.2023

(540)

## Franz Kafka Museum

(593) Obrazová

(511) (41) pořádání a vedení konferencí, pořádání a vedení kongresů, pořádání a vedení seminářů, pořádání a vedení symposií, pořádání a vedení koncertů, pořádání prohlídek s průvodcem, pořádání výstav ke kulturním nebo vzdělávacím účelům, poskytování informací v oblasti vzdělávání, provozování muzeí, předvádění muzejních výstav, školení, vydávání textů, s výjimkou reklamních, poskytování online obrázků, ne stahovatelných, poskytování online virtuálních prohlídek s průvodcem.

Třídy výrobků a služeb:

41

(730) **Muchovo muzeum, s.r.o.**, Panská 890/7, Praha 1, Nové Město, 11000, CZ

(740) Mgr. Tereza Bártová LL. M., Orelská 611/16, Praha 10, Vršovice, 10100

(210) **O-586867**

(220) 02.07.2023

(320) 02.07.2023

(540)

## Franz Kafka Festival

(592) Slovní

(511) (41) pořádání a vedení konferencí, pořádání a vedení kongresů, pořádání a vedení seminářů, pořádání a vedení symposií, pořádání a vedení koncertů, pořádání prohlídek s průvodcem, pořádání výstav ke kulturním nebo vzdělávacím účelům, poskytování informací v oblasti vzdělávání, provozování muzeí, předvádění muzejních výstav, školení, vydávání textů, s výjimkou reklamních, poskytování online obrázků, ne stahovatelných, poskytování online virtuálních prohlídek s průvodcem.

Třídy výrobků a služeb:

41

(730) **Muchovo muzeum, s.r.o.**, Panská 890/7, Praha 1, Nové Město, 11000, CZ

(740) Mgr. Tereza Bártová LL. M., Orelská 611/16, Praha 10, Vršovice, 10100

(210) **O-586868**

(220) 02.07.2023

(320) 02.07.2023

(540)

## Kafka caffee

(592) Slovní

(511) (41) pořádání a vedení konferencí, pořádání a vedení kongresů, pořádání a vedení seminářů, pořádání a vedení symposií, pořádání a vedení koncertů, pořádání prohlídek s průvodcem, pořádání výstav ke kulturním nebo vzdělávacím účelům, poskytování informací v oblasti vzdělávání, provozování muzeí, předvádění muzejních výstav, školení, vydávání textů, s výjimkou reklamních, poskytování online obrázků, ne stahovatelných, poskytování online virtuálních prohlídek s průvodcem.

Třídy výrobků a služeb:

41

(730) **Muchovo muzeum, s.r.o.**, Panská 890/7, Praha 1, Nové Město, 11000, CZ

(740) Mgr. Tereza Bártová LL. M., Orelská 611/16, Praha 10, Vršovice, 10100

(210) **O-586869**

(220) 02.07.2023

(320) 02.07.2023

(540)

## Kafka Kafe

(592) Slovní

(511) (41) pořádání a vedení konferencí, pořádání a vedení kongresů, pořádání a vedení seminářů, pořádání a vedení symposií, pořádání a vedení koncertů, pořádání prohlídek s průvodcem, pořádání výstav ke kulturním nebo vzdělávacím účelům, poskytování informací v oblasti vzdělávání, provozování muzeí, předvádění muzejních výstav, školení, vydávání textů, s výjimkou reklamních, poskytování online obrázků, ne stahovatelných, poskytování online virtuálních prohlídek s průvodcem.

Třídy výrobků a služeb:

41

(730) **Muchovo muzeum, s.r.o.**, Panská 890/7, Praha 1, Nové Město, 11000, CZ

(740) Mgr. Tereza Bártová LL. M., Orelská 611/16, Praha 10, Vršovice, 10100

(210) **O-586870**

(220) 02.07.2023

(320) 02.07.2023

(540)

## Kafka shop

(592) Slovní

(511) (41) pořádání a vedení konferencí, pořádání a vedení kongresů, pořádání a vedení seminářů, pořádání a vedení symposií, pořádání a vedení koncertů, pořádání prohlídek s průvodcem, pořádání výstav ke kulturním nebo vzdělávacím účelům, poskytování informací v oblasti vzdělávání, provozování muzeí, předvádění muzejních výstav, školení, vydávání textů, s výjimkou reklamních, poskytování online obrázků, ne stahovatelných, poskytování online virtuálních prohlídek s průvodcem.

Třídy výrobků a služeb:

41

(730) **Muchovo muzeum, s.r.o.**, Panská 890/7, Praha 1, Nové Město, 11000, CZ

(740) Mgr. Tereza Bártová LL. M., Orelská 611/16, Praha 10, Vršovice, 10100

(210) **O-586871**

(220) 02.07.2023

(320) 02.07.2023

(540)

## Museum Franze Kafky

(592) Slovní

(511) (41) pořádání a vedení konferencí, pořádání a vedení kongresů, pořádání a vedení seminářů, pořádání a vedení symposií, pořádání a vedení koncertů, pořádání prohlídek s průvodcem, pořádání výstav ke kulturním nebo vzdělávacím účelům, poskytování informací v oblasti vzdělávání, provozování muzeí, předvádění muzejních výstav, školení, vydávání textů, s výjimkou reklamních, poskytování online obrázků, ne stahovatelných, poskytování online virtuálních prohlídek s průvodcem.

Třídy výrobků a služeb:

41

(730) **Muchovo muzeum, s.r.o.**, Panská 890/7, Praha 1, Nové Město, 11000, CZ  
(740) Mgr. Tereza Bártová LL. M., Orelská 611/16, Praha 10, Vršovice, 10100

(210) **O-586872**  
(220) 02.07.2023  
(320) 02.07.2023

(540) **Muzeum Franze Kafky**

(592) Slovní  
(511) (41) pořádání a vedení konferencí, pořádání a vedení kongresů, pořádání a vedení seminářů, pořádání a vedení symposií, pořádání a vedení koncertů, pořádání prohlídek s průvodcem, pořádání výstav ke kulturním nebo vzdělávacím účelům, poskytování informací v oblasti vzdělávání, provozování muzeí, předvádění muzejních výstav, školení, vydávání textů, s výjimkou reklamních, poskytování online obrázků, ne stahovatelných, poskytování online virtuálních prohlídek s průvodcem.

Třídy výrobků a služeb:  
41

(730) **Muchovo muzeum, s.r.o.**, Panská 890/7, Praha 1, Nové Město, 11000, CZ  
(740) Mgr. Tereza Bártová LL. M., Orelská 611/16, Praha 10, Vršovice, 10100

(210) **O-586873**  
(220) 02.07.2023  
(320) 02.07.2023

(540) **Franz Kafka Museum**

(592) Slovní  
(511) (41) pořádání a vedení konferencí, pořádání a vedení kongresů, pořádání a vedení seminářů, pořádání a vedení symposií, pořádání a vedení koncertů, pořádání prohlídek s průvodcem, pořádání výstav ke kulturním nebo vzdělávacím účelům, poskytování informací v oblasti vzdělávání, provozování muzeí, předvádění muzejních výstav, školení, vydávání textů, s výjimkou reklamních, poskytování online obrázků, ne stahovatelných, poskytování online virtuálních prohlídek s průvodcem.

Třídy výrobků a služeb:  
41

(730) **Muchovo muzeum, s.r.o.**, Panská 890/7, Praha 1, Nové Město, 11000, CZ  
(740) Mgr. Tereza Bártová LL. M., Orelská 611/16, Praha 10, Vršovice, 10100

(210) **O-586874**  
(220) 02.07.2023  
(320) 02.07.2023

(540) **Kafka Museum**

(592) Slovní  
(511) (41) pořádání a vedení konferencí, pořádání a vedení kongresů, pořádání a vedení seminářů, pořádání a vedení symposií, pořádání a vedení koncertů, pořádání prohlídek s průvodcem, pořádání výstav ke kulturním nebo vzdělávacím účelům, poskytování informací v oblasti vzdělávání, provozování muzeí, předvádění muzejních výstav, školení, vydávání textů, s výjimkou reklamních, poskytování online obrázků, ne stahovatelných, poskytování online virtuálních prohlídek s průvodcem.

Třídy výrobků a služeb:  
41

(730) **Muchovo muzeum, s.r.o.**, Panská 890/7, Praha 1, Nové Město, 11000, CZ  
(740) Mgr. Tereza Bártová LL. M., Orelská 611/16, Praha 10, Vršovice, 10100

(210) **O-586974**  
(220) 11.07.2023  
(320) 11.07.2023

(540) **Loftik**

(592) Slovní  
(511) (6) obecné kovy, kovové materiály pro stavebnictví a konstrukce, přenosné kovové budovy, modulární přenosné stavební jednotky z kovu, přenosné stavby vyrobené převážně z kovu, přenosné kovové stavby, kovové mobilní domy (přenosné budovy), modulární přenosné stavební konstrukce

(kovové), mobilní (přemístitelné) budovy z kovu se sanitárním zařízením; (19) dřevostavby, montované nízkoenergetické dřevostavby a pasivní domy nekovové, montované domy nekovové, modulární domy nekovové, přenosné stavby nekovové, dřevěné pergoly, altány nekovové, zahradní domky nekovové, garáže nekovové, stavební materiály pro hrubé stavby z prefabrikovaných nosných sendvičových panelů nekovových určených k použití ve střešních konstrukcích, obvodových stěnách, konstrukčních dělicích příčkách a podlahách, dřevěné stavební prvky a díly, dřevěné truhlářské výrobky k použití na stavebách, nekovové konstrukce a přenosné stavební prvky nekovové, stavební a konstrukční materiály a prvky vyrobené ze dřeva a umělého dřeva, stavební materiály nekovové a nekovové stavební prvky pro montáž dřevostaveb, zejména stavební dřevěné panely, sendvičové panely, dřevo, desky, dřevostěpkové desky, štěpka, překližky, palubky, palety, prkna, hranoly, fošny, latě, trámy, lišty, příčky a nosníky nekovové, šindele, nekovové obklady a dlažby, dřevěné obložení, dřevěné bloky, nekovové okenní a dveřní rámy, nekovové okenní a dveřní překlady, nekovové dveře, vrata, okna a okenní kryty, nekovové podlahové krytiny, dřevěné podlahy, dřevěné obklady, pláště budov nekovové, nekovové římsy, stropy a krovny, nekovové střechy, nekovové střešní krytiny, nekovové vazníky, nekovové lemování střech, střešní krokve, nekovové tašky na střechy, dřevěné šindele, nekovové komíny, nekovové schodiště a zábradlí, nekovové schodové stupně, tvárnice, omítky pro fasády domů, sádkokarton; (37) stavebnictví, stavitelství, provádění staveb všeho druhu, včetně jejich změn, udržovacích prací na nich a jejich odstraňování, výstavba rodinných domů, dřevostaveb, nízkoenergetických domů, montáž rodinných domů, dřevostaveb, nízkoenergetických domů, dodávky staveb na klíč, konzultační činnost v oblasti stavebnictví, odborná pomoc a stavební dozor ve stavebnictví, stavební informace, poradenská činnost v oblasti výstavby a stavebnictví, zprostředkovatelská činnost v investiční výstavbě, instalační a montážní služby ve stavebnictví, čištění, opravy a údržba vzduchotechniky, napojení kanalizace, topení a vody, instalátorské služby, údržba a opravy kanalizace, topení, plynu a vody, izolování staveb, služby v oblasti elektroinstalace, stavební zámečnictví a klempířství, instalace, montáž, údržba a opravy topných, ventilačních a klimatizačních zařízení, pokládání dřevěných a laminátových podlah, výstavba kanalizačních sítí, truhlářské služby; (42) vývoj, konstrukce, projektová, inženýrská a designérská činnost ve stavebnictví, projektová a inženýrská činnost ve výstavbě, odborná (technická) poradenská činnost v investiční výstavbě, technický dozor a inspekce, architektonická činnost, geodetická činnost, zkoušky materiálů, měřicí a kontrolní činnosti, vědecké a technologické služby a související výzkum a projektování, analytické a výzkumné služby v průmyslu a stavebnictví, služby testování, ověřování a kontroly kvality.

Třídy výrobků a služeb:  
6, 19, 37, 42

(730) **Wimmer Petr**, Suchomlýnská 975, Unhošť, 27351, CZ  
(740) artpatent, advokátní kancelář s.r.o., Mgr. Tomáš Bejček, Bubenská 1477/1, Praha 7, Holešovice, 17000

(210) **O-586990**  
(220) 11.07.2023  
(320) 11.07.2023  
(540)



(593) Obrazová  
(511) (41) vzdělávací služby v oblasti terapeutické léčby, vzdělávací a školicí služby; (44) terapeutické služby, služby v oblasti psychoterapie, služby péče o duševní zdraví, služby psychologa.  
Třídy výrobků a služeb:  
41, 44  
(591) Barevná  
(730) **Klinika štěstí s.r.o.**, U kříže 610/16, Praha 5, Jinonice, 15800, CZ

(210) **O-586993**  
(220) 12.07.2023  
(320) 12.07.2023  
(540)



(593) Obrazová  
(511) (9) audio a video nahrávky a stažené soubory, nahrané televizní programy, nahrané programy pro vysílání nebo jiný přenos v televizi, rozhlas, na elektronických mobilních zařízeních a na počítačích, mediální obsah ke stažení zahrnující video a filmy, televizní programy, počítačové hry, hudbu, obrázky a telefonní vyzváněcí tóny poskytované prostřednictvím internetu, telefonní linky, bezdrátového přenosu, satelitního nebo pozemního vysílání, podcasty ke stažení, nahrávky, disky, pásky, kazety, cartridge, karty a jiné nosiče, všechny nesoucí nebo používané k nesení zvukových nahrávek, video nahrávek, multimediálních nahrávaných dat, obrázků, grafiky, textu, programů nebo informací, interaktivní kompaktní disky, CD-Romy a DVD, nahrané disky, CD-Romy a DVD, plakáty, fotografie, obrázky, články,

poukázky a vstupenky ke stažení online, stahovatelné počítačové softwarové aplikace, aplikace ke stažení pro použití s mobilními zařízeními, aplikační software pro počítače a mobilní telefony umožňující vysílání, přenos, streamování, prohlížení, nahrávání, stahování, editaci, zobrazování, označování, sdílení, manipulaci, distribuci, publikování, reprodukci, kódování a dekódování elektronických médií, multimediálního obsahu, videí, filmů, obrázků, obrazů, textu, fotografií, her, uživatelem vytvořeného obsahu, audio obsahu a informací prostřednictvím internetu nebo jiných počítačových a komunikačních sítí, počítačový software a aplikační software pro mobilní telefony pro interaktivní televizi a pro interaktivní hry a kvízy, softwarové programy pro video hry, software pro počítačové hry, interaktivní programy pro video hry, disky s počítačovými hrami, programy pro počítačové hry, herní hardware a software pro virtuální realitu, počítačový a mobilní aplikační software pro kvízy, software pro videoherní přístroje, sázkový software, aplikační software pro hraní hazardních her, aplikační software pro hraní hazardních her ke stažení a pro interaktivní a online hry s okamžitými výhrami a pro hry se stíracími losy, přístroje pro záznam, přenos nebo reprodukci textu, zvuku a/nebo obrazu, přístroje pro vysílání, přenos, příjem, zpracování, reprodukci, kódování a dekódování televizních programů, elektronické publikace, elektronické knihy ke stažení, audioknihy, elektronické knihy, sluchátka, obaly na mobilní telefony, kryty na laptopy a mobilní telefony, části a součásti pro všechny výše uvedené výrobky; (41) zábava, zábava v podobě televizních programů, kabelových, satelitních a internetových programů, zábava v podobě pěveckých soutěží a hudebních vystoupení, televizní zábava zahrnující telefonickou účast publika, interaktivní zábava pro použití s mobilním telefonem, vzdělávání vztahující se k zábavě, zábava v podobě virtuálního herního zážitku, informace vztahující se k zábavě poskytované prostřednictvím webové stránky, výroba, prezentace, distribuce a půjčování televizních, kabelových, satelitních a internetových programů a filmů, zvukových nahrávek, video nahrávek a DVD, tvorba formátů televizních programů, organizování, produkce a prezentace akcí pro vzdělávací, kulturní nebo zábavní účely, organizování, produkce a prezentace soutěží, zápasů, her, kvízů, soutěžních pořadů, zábavných dnů, zábavy formou putovních představení, jevištních akcí, živých vystoupení, studiové zábavy a akcí s účastí publika, zábavní parky a zábavní herny, poskytování videí online bez možnosti stažení, vydávání knih, časopisů, textů, tiskovin a nahrávek, vydávání a poskytování elektronických publikací a online publikací, zahrnujících elektronické knihy, noviny, časopisy (periodika), komiksy, žurnály (publikace), knihy, uživatelské příručky, instruktážní a učební materiály, poskytování videoklipů online bez možnosti stažení a jiného multimediálního digitálního obsahu obsahujícího audio, video, umělecká díla a/nebo text z probíhajících televizních seriálů nebo souvisejících s probíhajícími televizními seriály, poskytování internetových her, služby poskytování počítačových her online, služby hraní her a hazardních her online, služby v oblasti kasin, sázení, heren a hazardních her, interaktivní poker, bingo a dovednostní hry a hraní zahrnující herní formáty pro jednoho a více hráčů, služby provozování počítačového binga a dovednostních her, služby placeného hraní her, informační a poradenské služby vztahující se k výše uvedeným službám v této třídě.

Třídy výrobků a služeb:  
9, 41  
(591) Barevná  
(730) **ITV Studios Netherlands Content B.V.**, Koos Postmalaan 8, 1217 ZC Hilversum, NL  
(740) **ZIVKO MIJATOVIC & PARTNERS s.r.o.**, Jugoslávských partyzánů 639/26, Praha 6, Bubeneč, 16000

(210) **O-587001**  
(220) 12.07.2023  
(320) 12.07.2023  
(540)

**Dr.ING**

(592) Slovní  
(511) (5) nutraceutika pro zvířata, potravinové doplňky pro zvířata, vitaminové doplňky pro zvířata, výživové přísady do krmiv pro zvířata, pro léčebné účely, isotonické rehydratační nápoje pro veterinární účely, veterinární přípravky a látky; (31) posilňující krmné přípravky pro zvířata, nápoje pro zvířata, jedlé pochoutky pro zvířata, krmné směsi pro zvířata, isotonické rehydratační nápoje pro zvířata; (35) maloobchodní a velkoobchodní prodej potravinových a vitaminových doplňků pro zvířata, veterinárních přípravků a látek, nápojů pro zvířata, jedlých pochoutek a krmných směsí pro zvířata.  
Třídy výrobků a služeb:  
5, 31, 35  
(730) **ACE Agro s.r.o.**, č. p. 226, Rokytno, 53304, CZ

(740) Mgr. David Müller, Filipova 2016/6, Praha 4, Chodov, 14800

(210) **O-587002**  
(220) 12.07.2023  
(320) 12.07.2023  
(540)

## Vandal Combat System

(592) Slovní  
(511) (8) ruční nářadí a nástroje (na ruční pohon), přístroje, bodné a sečné zbraně, břitvy, žiletky a holicí strojky; (9) přístroje a nástroje vědecké, výzkumné, navigační, geodetické, fotografické, kinematografické, audiovizuální, optické, přístroje a nástroje pro vážení, měření, signalizaci, detekci, testování, inspekci, záchranu a výuku, zařízení a přístroje pro vedení, přepínání, přeměnu, akumulaci, regulaci nebo řízení distribuce nebo použití elektrického proudu, zařízení a nástroje pro záznam, přenos, reprodukci nebo zpracování zvuku, obrazu nebo dat, média se záznamem a stahovatelná média, počítačový software, prázdná digitální nebo analogová záznamová a úložná média, mechanismy pro zařízení uváděná do chodu vhozením mincí, registrační pokladny, výpočetní zařízení, počítače a periferní zařízení počítačů, obleky na potápění, potápěčské masky, špunty do uší na potápění, skřípce na nos pro potápěče a plavce, potápěčské rukavice, dýchací přístroje pro plavání pod vodou, hasicí přístroje; (25) oděvy, obuv, pokrývky hlavy; (28) hry, hračky a výrobky určené ke hraní, zařízení na videohry, cvičební a sportovní potřeby, vánoční ozdoby; (41) vzdělávání, školení, zábava, sportovní a kulturní činnosti; (45) právní služby, bezpečnostní služby pro fyzickou ochranu hmotného majetku a jednotlivců, seznamovací služby, služby sociálních sítí online, pohřební služby, hlídání dětí.

Třídy výrobků a služeb:

8, 9, 25, 28, 41, 45

(730) **DIEU VEUT s.r.o.**, Mřenková 640/72, Ivančice, 66491, CZ

(740) JUDr. Michael Mann, advokát, č. ev. 34, Bartošovice v Orlických horách, 51761

(210) **O-587033**  
(220) 14.07.2023  
(320) 14.07.2023  
(540)

## AmperSun

(592) Slovní  
(511) (9) fotovoltaická zařízení na výrobu elektrické energie [fotovoltaické elektrárny], akumulátory pro fotovoltaickou energii, fotovoltaické články, fotočlánky, fotovoltaické solární moduly, fotovoltaické moduly, fotovoltaické měniče, fotovoltaické přístroje na přeměnu slunečního záření na elektrickou energii, přístroje, nástroje a kabely pro oblast elektřiny, solární baterie, solární články, solární panely, solární moduly, solární desky, solární (sluneční) články, nabíječky solárních baterií, automatické solární sledovače, solární kolektory na výrobu elektřiny, krystalické silikonové solární energetické články, solární baterie k průmyslovému použití, solární panely na výrobu elektřiny, dobíjecí baterie se solárním pohonem, přenosné solární panely na výrobu elektřiny, solární baterie k použití v domácnost, zařízení pro nabíjení baterií; (35) velkoobchodní a maloobchodní činnost se zaměřením na fotovoltaická zařízení pro výrobu elektřiny, fotovoltaické solární moduly, solární panely a moduly, fotovoltaické měniče, fotovoltaické elektrárny, zprostředkovatelská obchodní činnost se zaměřením na fotovoltaická zařízení pro výrobu elektřiny, fotovoltaické solární moduly, solární panely a moduly, fotovoltaické měniče, fotovoltaické elektrárny, součásti a příslušenství výše uvedených zařízení, velkoobchodní a maloobchodní internetový prodej v souvislosti na fotovoltaická zařízení pro výrobu elektřiny, fotovoltaické solární moduly, solární panely a moduly, fotovoltaické měniče, fotovoltaické elektrárny, součásti a příslušenství výše uvedených zařízení, inzertní, propagační služby a komerční informační služby prostřednictvím internetu za účelem obchodu se zaměřením na fotovoltaická zařízení pro výrobu elektřiny, fotovoltaické solární moduly, solární panely a moduly, fotovoltaické měniče, fotovoltaické elektrárny, součásti a příslušenství výše uvedených zařízení; (37) instalace a údržba fotovoltaických zařízení, instalace fotovoltaických článků a modulů, údržba, opravy a obnova fotovoltaických přístrojů a zařízení, instalace solárních energetických systémů, nabíjení akumulátorů vozidel; (42) navrhování a vývoj fotovoltaických systémů.

Třídy výrobků a služeb:

9, 35, 37, 42

(730) **Intelicity s.r.o.**, Jasenice 121, Lešná, 75641, CZ

(210) **O-587056**  
(220) 17.07.2023  
(320) 17.07.2023  
(540)



(593) Obrazová  
(511) (24) dětské lůžkoviny, dětské deky, dětské příkrývky, dětské ručníky, dětské spací pytle, příkrývky na dětské postýlky; (25) části oděvů, obuvi a pokrývek hlavy, obuv, oděvy, pokrývky hlavy, dětské oblečení, dětské dupačky, dětské bryndáčky [nikoli z papíru], pánské, dámské a dětské oděvy, dětské kalhoty, dětské sandály, kalhotky dětské [oděvy], dětské pokrývky hlavy, dětské spodní prádlo, dětské kotníčkové boty, teplé dětské kombinézy, dětské svrchní oděvy, dětské kalhotky [spodní prádlo], dětské boty do deště, kojenecké botičky, dupačky (oděvy), čepice, oblečení pro miminka, horní díly oděvu pro miminka, kojenecké svrchní oděvy, pletená kojenecká obuv, dětská obuv, dětská obuv a obuvní doplňky, textilní bryndáčky, plastové dětské bryndáčky, šátky na hlavu, šátky na krk, šátky, šály, šátky (oděvy), bundy, kalhoty, trika bez rukávů, svetry; (28) kojenecké hračky pro dětské postýlky, dětské hračky, dětské pišťalky, dětské pokladničky, dětské stavebnice, dětské vláčky, dětské houpací sedačky, dětské tříkolky [hračky], domečky na dětské hry, kostýmy jako dětské hračky.

Třídy výrobků a služeb:

24, 25, 28

(730) **ROSE AGENCY, s.r.o.**, Jemnická 887/4, Praha 4, Michle, 14000, CZ



(210) **O-587073**  
(220) 17.07.2023  
(320) 17.07.2023  
(540)

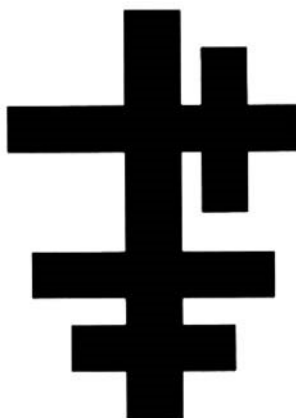

(593) Obrazová  
(511) (9) hudba a film v elektronické podobě, audiovizuální záznamy, nahrané nosiče dat, tiskoviny v elektronické podobě, fotografie v elektronické podobě; (25) oděvy, obuv, pokrývky hlavy, opasky, reklamní oděvy a obuv, oděvní doplňky v rámci této třídy; (35) reklama, marketing, reklama online, marketing online, předvádění zboží, administrativní činnosti, obchodní management, automatizované zpracování a správa dat, zpracování textu, psaní textů (reklamních), obchodní informace, distribuce reklamních materiálů a vzorků zboží, služby public relations, řízení obchodní činnosti umělců, obchodní zastoupení jiných podnikatelských subjektů, prodej a elektronický prodej hudby, audiovizuálních záznamů, nahraných nosičů dat, filmů, tiskovin, oděvů, obuvi, uměleckých předmětů, hudebních nástrojů, fotografií, potravin a nápojů, hodinek a šperků, dárků a upomínkových předmětů; (41) hudební produkce, audiovizuální produkce, umělecká produkce, pořádání koncertů, živá hudba a tanec, činnosti hudební skupiny v rámci této třídy, služby nahrávacího studia, skládání hudby, psaní textů (s výjimkou reklamních), agenturní činnosti v oblasti hudby a zábavy, zábavní činnosti, vzdělávací činnosti, kurzy a školení, organizování a pořádání hudebních, zábavních, kulturních a společenských akcí, výuka v oblasti hudby, umění a zábavy, vydavatelská a nakladatelská činnost, elektronické publikování, filmová a fotografická produkce, výuka na hudební nástroje, předprodej vstupenek na hudební, zábavní a umělecká vystoupení, půjčování a pronájem hudby a filmů, provoz hudebních, uměleckých, zábavních, vzdělávacích a kulturních zařízení, výroba hudebních, uměleckých, zábavních, vzdělávacích a kulturních pořadů, zprostředkování pořádání hudebních, zábavních a uměleckých vystoupení, zprostředkování vzdělání v oblasti umění, pronájem uměleckých děl, poradenství a poskytování informací v oblasti hudby, umění, vzdělávání, kultury a zábavy.

Třídy výrobků a služeb:  
9, 25, 35, 41

(730) **MAFIA RECORDS s.r.o.**, Jana Masaryka 252/6, Praha 2, Vinohrady, 12000, CZ  
**Tvoj Tatko Records, s.r.o.**, Nám. 1. mája 14, Piešťany, 921 01, SK  
(740) Ing. Jarmila Javoříková, patentový zástupce, Slunečná 4566, Zlín, 76005

(210) **O-587237**  
(220) 27.07.2023  
(320) 27.07.2023  
(540)

## A 11

(592) Slovní  
(511) (38) služby spočívající v šíření televizních programů a teletextu určených k příjmu veřejností, digitální televizní vysílání, předávání zpráv všemi prostředky, přenos zvuku a obrazu, televizní vysílání všech druhů pořadů, telekomunikace, služby umožňující komunikaci jedné osoby s druhou, televizní vysílání, rozhlasové vysílání, digitální vysílání, telematika, šíření, výměna nebo získávání zpráv a informací, televizní vysílání prostřednictvím internetu, informační služby na internetu související s

televizním vysíláním, služby na internetu související s televizním vysíláním, poskytování multimediálního obsahu nebo informací prostřednictvím internetu a nebo jiné komunikační sítě, komunikace a přenos dat, zvuku, obrazu, audio a video obsahu prostřednictvím veřejné nebo neveřejné telekomunikační sítě včetně internetu, pomocí telefonů, mobilních telefonů, telefaxů, satelitů, počítačů či terminálů nebo jakýmkoliv jinými prostředky, včetně přenosu dat v reálném čase (přenosu zvuku, obrazu, textu nebo jiných dat či informací) a poskytování a zprostředkovávání služeb s tím spojených včetně poskytování přístupu a připojení k těmto telekomunikačním sítím včetně internetu, komunikace a poradenská činnost v oblasti sdělovacích prostředků a telekomunikací, informační služby v oblasti telekomunikací, poskytování telekomunikačních kanálů pro teleshoppingové služby, poskytování telekomunikačních kanálů pro teleshopping, vysílání programů teleshoppingu; (41) vydávání elektronických knih a časopisů, služby spočívající v zábavě, výchově a školení osob, zejména organizace pořadů k rozptýlení, zábavě a výchově osob, záznam a reprodukce zvuku a obrazu, produkce a postprodukce audiovizuálních děl, zahrnující přípravu, technické provedení a zpracování děl, nahrávání nosičů zvukových nebo obrazově zvukových, půjčování nahraných zvukových a zvukově obrazových záznamů, TV produkce, filmová produkce, televizní výroba programů, tvorba a výroba televizních a audiovizuálních programů, televizní zábava, výroba rozhlasových programů, titulky (opatřování), dabing, střih videopásků, pronájem a půjčování audiopřístrojů, videopřístrojů, videorekordérů, videokamer, fotoaparátů, promítaček, rozhlasových a televizních přijímačů, filmů, kulturních a vzdělávacích potřeb a přístrojů.

Třídy výrobků a služeb:  
38, 41

(730) **A 11 s.r.o.**, Plzeňská 1348/95, Praha 5, Košíře, 15000, CZ  
(740) Kopecký Hála & Co., advokátní kancelář s.r.o., Mgr. Ing. Martin Kopecký, Plynárenská 671, Kolín, Kolín IV, 28002

(210) **O-587247**  
(220) 27.07.2023  
(320) 27.07.2023  
(540)

## Sladké Království

(592) Slovní  
(511) (30) cupcakes, makronky [cukroví], dortová lízátká na tyčce, minizákusky [dortíky], dort s cukrovinkami, piškotový dort, tiramisu, koláče, moučníky, zákusky, dorty a sušenky, pekárenské výrobky, cukrovinky, čokoláda, plněné cukroví.

Třídy výrobků a služeb:  
30

(730) **Bláhová Marcela**, Janovice 10, Olbramice, 74283, CZ

(210) **O-587248**  
(220) 27.07.2023  
(320) 27.07.2023  
(540)

## BIOVITOR

(592) Slovní  
(511) (6) kovové nádrže pro zachycení vody, a to dešťové vody, kovové vybavení k zachycení dešťové vody, a to kádě, vany, sudy, jímký, zásobníky, nádoby, ventily, trubky, zátky; (11) zařízení k zachycení vody, zejména dešťové vody, přístroje k zachycení dešťové vody, vodní filtry, zařízení pro úpravu a využití dešťové vody, přístroje a stroje na čištění vody, filtry k čištění vody, separátory na čištění vody, části a vybavení veškerých výše uvedených výrobků zarazených do třídy 11; (20) nekovové nádrže na skladování vody, a to dešťové vody, nekovové nádrže na zadržování vody, a to dešťové vody, nekovové sběrné nádrže na dešťovou vodu, nekovové vybavení k zachycení dešťové vody, a to kádě, vany, sudy, jímký, zásobníky, nádoby, ventily, trubky, zátky; (35) maloobchodní a velkoobchodní nákup a prodej, zásilkové obchodní služby (s výjimkou dopravy), elektronický obchod (e-shop) prostřednictvím internetu nebo jiné počítačové sítě, obchodní zprostředkovatelská činnost, vše s výrobky uvedenými výše ve třídách 6, 11 a 20; (37) montážní, instalační, údržbářské a opravářské služby v oblasti výrobků uvedených ve třídách 6, 11 a 20.

Třídy výrobků a služeb:  
6, 11, 20, 35, 37

(730) **KONCEPT EKOTECH s.r.o.**, Za zámečkem 746/3a, Praha 5, Jinonice, 15800, CZ

(740) PatOZ - patentová kancelář, Mgr. Pavel Panák, Ječná 243/39a, Praha 2, Nové Město, 12000

(210) **O-587249**

(220) 27.07.2023

(320) 27.07.2023

(540)

**RAINFILL**

(592) Slovní

(511) (6) kovové nádrže pro zachycení vody, a to dešťové vody, kovové vybavení k zachycení dešťové vody, a to kádě, vany, sudy, jímky, zásobníky, nádoby, ventily, trubky, zátky; (11) zařízení k zachycení vody, zejména dešťové vody, přístroje k zachycení dešťové vody, vodní filtry, zařízení pro úpravu a využití dešťové vody, přístroje a stroje na čištění vody, filtry k čištění vody, separátory na čištění vody, části a vybavení veškerých výše uvedených výrobků zařazených do třídy 11; (20) nekovové nádrže na skladování vody, a to dešťové vody, nekovové nádrže na zadržování vody, a to dešťové vody, nekovové sběrné nádrže na dešťovou vodu, nekovové vybavení k zachycení dešťové vody, a to kádě, vany, sudy, jímky, zásobníky, nádoby, ventily, trubky, zátky; (35) maloobchodní a velkoobchodní nákup a prodej, zásilkové obchodní služby (s výjimkou dopravy), elektronický obchod (e-shop) prostřednictvím internetu nebo jiné počítačové sítě, obchodní zprostředkovatelská činnost, vše s výrobky uvedenými výše ve třídách 6, 11 a 20; (37) montážní, instalační, údržbářské a opravářské služby v oblasti výrobků uvedených ve třídách 6, 11 a 20.

Třídy výrobků a služeb:

6, 11, 20, 35, 37

(730) **KONCEPT EKOTECH s.r.o.**, Za zámečkem 746/3a, Praha 5, Jinonice, 15800, CZ

(740) PatOZ - patentová kancelář, Mgr. Pavel Panák, Ječná 243/39a, Praha 2, Nové Město, 12000

(210) **O-587335**

(220) 01.08.2023

(320) 01.08.2023

(540)

**wohol**

(592) Slovní

(511) (35) reklamní, marketingové a propagační služby, obchodní poradenské služby a informace pro spotřebitele (poskytování); (36) pojišťovací služby, agenturní služby pro zařizování cestovního pojištění, cestovní pojištění, digitalizované informační služby vztahující se k pojištění, poskytování předplacených karet a kuponů, vydání cestovních poukazů, informace a konzultace k pojišťovnictví, informace o pojištění, konzultační služby vztahující se k pojištění, pojištění, pojištění motorových vozidel, pojištění osobního majetku, pojištění profesní odpovědnosti, pojištění vybavení domácnosti, pojišťovací poradenství, pojišťovny, poradenské a informační služby vztahující se ke zprostředkování pojištění, poradenské a zprostředkovací služby v oblasti pojištění domácnosti, poradenské a zprostředkovací služby v oblasti pojištění vozidel, poradenské a zprostředkovací služby v oblasti zdravotního pojištění, poradenské a zprostředkovací služby v oblasti cestovního pojištění, poradenské služby týkající se pojištění, poradenské a zprostředkovací služby v oblasti úrazového pojištění, poradenské služby v oblasti pojistných smluv, poradenství v oblasti pojištění, poskytování cestovního pojištění, poskytování cenových nabídek pro pojištění automobilů, poskytování informací o pojištění, poskytování informací v oblasti pojišťovacích a finančních služeb, poskytování on-line informací o pojištění z počítačové databáze nebo z internetu, poskytování pojištění na dovolenou, poskytování předběžných kalkulací pojistného, poskytování záručního pojištění na vybavení, ručení za platby léčebných nákladů pro zahraniční cestující, služby osobního pojištění, služby týkající se pojištění zrušených rezervací dovolených, služby týkající se pojištění plánování nepředvídaných událostí, služby týkající se pojištění náhrady léčebných výdajů, služby týkající se pojištění spojeného se ztrátou osobního majetku, služby týkající se pojištění majetku, služby týkající se pojištění proti krádeži osobního majetku, služby týkající se pojištění ubytování během dovolených, služby týkající se pojistných smluv, služby týkající se pojištění kreditních karet, služby týkající se zprostředkování pojištění; (38) poskytování přístupu k obsahu, webovým stránkám a portálům; (39) služby v oblasti cestování a osobní doprava, informační, poradenské a rezervační služby v oblasti dopravy, agentury na zprostředkování zájezdů, agentury na objednávání cestování, agenturní služby týkající se zajišťování zájezdů, cestovní informace, cestovní kancelář a rezervační služby, cestovní konzultační a informační

služby; (41) zveřejňování, oznamování a psaní textů, elektronická nakladatelská činnost (služby), rezervace vstupenek na vzdělávací, zábavní a sportovní aktivity a akce a související rezervační služby, výchova, vzdělávání, zábava a sportovní činnost.

Třídy výrobků a služeb:

35, 36, 38, 39, 41

(730) **nezávislý cestovatel s.r.o.**, Na Folimance 2155/15, Praha 2, Vinohrady, 12000, CZ

(210) **O-587355**

(220) 01.08.2023

(320) 01.08.2023

(540)



(593) Obrazová

(511) (16) papír a lepenka, tiskárenské výrobky, potřeby pro vazbu knih, fotografie, papírnické zboží a kancelářské potřeby (s výjimkou nábytku), lepidla pro kancelářské potřeby nebo pro domácnost, potřeby pro rýsování a kreslení a potřeby pro umělce, malířské štětce, tištěné instruktážní a výukové materiály, plastové archy (desky na dokumenty), obalové fólie na potraviny, papírové a plastové sáčky pro balení a obaly z papíru a lepenky, tiskařské typy, štočky; (25) oděvy, obuv, pokrývky hlavy; (35) reklama, propagace, řízení, organizace a administrativní obchodní činnosti, kancelářské práce; (39) doprava, balení a skladování zboží, organizování cest; (41) vzdělávání, školení, zábava, sportovní a kulturní činnosti; (44) lékařské služby, veterinární služby, péče o hygienu a krásu osob a zvířat, zemědělské služby, služby v oblasti akvakultury, zahradnické a lesnické služby.

Třídy výrobků a služeb:

16, 25, 35, 39, 41, 44

(730) **HENRY SCHEIN s.r.o.**, Černokostecká 2085/24, Praha 10, Strašnice, 10000, CZ

(740) Mgr. Jan Kervitzer, advokát, Pekařská 403/12, Brno, Staré Brno, 60200

(210) **O-587356**

(220) 01.08.2023

(320) 01.08.2023

(540)

**EVIDENTIST**

(592) Slovní

(511) (16) papír a lepenka, tiskárenské výrobky, potřeby pro vazbu knih, fotografie, papírnické zboží a kancelářské potřeby (s výjimkou nábytku), lepidla pro kancelářské potřeby nebo pro domácnost, potřeby pro rýsování a kreslení a potřeby pro umělce, malířské štětce, tištěné instruktážní a výukové materiály, plastové archy (desky na dokumenty), obalové fólie na potraviny, papírové a plastové sáčky pro balení a obaly z papíru a lepenky, tiskařské typy, štočky; (25) oděvy, obuv, pokrývky hlavy; (35) reklama, propagace, řízení, organizace a administrativní obchodní činnosti, kancelářské práce; (39) doprava, balení a skladování zboží, organizování cest; (41) vzdělávání, školení, zábava, sportovní a kulturní činnosti; (44) lékařské služby, veterinární služby, péče o hygienu a krásu osob a zvířat, zemědělské služby, služby v oblasti akvakultury, zahradnické a lesnické služby.

Třídy výrobků a služeb:

16, 25, 35, 39, 41, 44

(730) **HENRY SCHEIN s.r.o.**, Černokostecká 2085/24, Praha 10, Strašnice, 10000, CZ

(740) Mgr. Jan Kervitzer, advokát, Pekařská 403/12, Brno, Staré Brno, 60200

(210) O-587365

(220) 01.08.2023

(320) 01.08.2023

(540)



(593) Obrazová

(511) (30) pekárenské výrobky, cukrovinky, čokoláda a zákusky, zpracované obilí, škrob a produkty z nich vyrobené, pečící přípravky a droždí, droždí a přípravky na kynutí potravin, těsta, těstíčka a jejich směsi, kvásek, piškotový dort, plněné kynuté těsto s ovocnou náplní, plněné kynuté těsto se zeleninovou náplní, plněné kynuté těsto s masovou náplní, pečivové směsi, sladové sušenky, pečivo z těsta filo, sladké italské pečivo biscotti, cereální koláče pro lidskou spotřebu, cereální přípravky obalené v cukru a medu, cereální přípravky obsahující ovesné otruby, cereální přípravky obsahující otruby, cereální tyčinky, cereální tyčinky s vysokým obsahem proteinů, cereální výrobky ve formě tyčinek, cereální tyčinky a energetické tyčinky, chuťovky na bázi cereálií, chuťovky na bázi rýže, energetické tyčinky na bázi obilnin, kukuřičné kroužky (pochutiny), müsli tyčinky, ovesné tyčinky, pochutiny obsahující převážně extrudované cereálie, pochutiny vyrobené z müsli, pochutiny vyrobené z neloupané pšenice, potravinové tyčinky na bázi obilnin, pšeničné tyčinky, rýžové chlebičky jako pochutina, sezamové cukrové tyčinky, svačtinové občerstvení na bázi rýže, svačtinové občerstvení na bázi cereálií, tyčinky na bázi čokolády jako náhrada jídla, tyčinky na bázi obilnin jako náhrada jídla, tyčinky obsahující směs cereálií, ořechů a sušeného ovoce [cukrovinky], tyčinky v čokoládové polevě, cereálie, borůvkové koláče, moučníky, zákusky, dorty a sušenky, baklava, bavorské krémy, bezmasé koláče, brownie (čokoládové pečivo), čajové pečivo (sušenky), čajové pečivo z mléčné čokolády, cereální sušenky pro lidskou spotřebu, čerstvé pirohy, čerstvé plněné pečivo, čerstvé rolky s párkem, churros [španělské smažené tyčinky], čínské koláčky štěstí, čínské piškotové koláčky připravené v páře (fagao), čokoládová hmota, čokoládové dorty, čokoládové oplatky, čokoládové pečivo, čokoládové sušenky, čokoládovo-karamelové oplatky, crème brûlée, cukrářské piškoty [pečivo], cukrářské výrobky, cupcakes, dánské máslové sušenky, dánské pečivo, dort s cukrovinkami, dortová lízátka na tyče, dortové oplatky, dorty, dorty (cukrářské výrobky), dorty (sladké nebo slané), dýňové koláče, éclair (zákusek s polevou plněný krémem), formy na koláče (polotovary z těsta), holandský perník (taai taai), hotové zákusky [pečivo], jablečné dortíky, jahodové dorty, jedlé oplatky, kandované koláčky z pražené rýže, koblíhy, kokosový zákusek makarónek, koláče, koláče mooncake (čínské koláče s náplní), koláče obsahující zeleninu, koláče s čokoládovou polevou, koláče s náplní, koláče s náplní [sladkou nebo pikantní], koláčky, kornoutky na zmrzlinu, korpusy na koláče, košíčky z těsta, křehké pečivo - sušenky, křehké těsto, krémové buchtíčky, krémové koláče, krokant, kuřecí koláče (páje), listové těsto, lodní suchary (sušenky), madlenky, makové pečivo, makronky [cukroví], makronky [pečivo], mandlové pečivo, mandlové sušenky, mandlový koláč, máslová sušenka s polevou s čokoládovou příchutí, máslová sušenka v čokoládě, máslové sušenky s čokoládovou polevou, máslové sušenky s polevou s čokoládovou příchutí, masové koláče, masové koláče [hotové], melasové koláče, menší koláče, minizákusky [dortíky], mléčné pudinky, moučník z piškotového těsta a tmavé čokolády, moučníky, moučníky s krémem, mražené dorty a koláče, mražené jogurtové dorty, mražené pečivo, mražené pečivo plněné masem a zeleninou, mražené pečivo plněné masem, mražené pečivo plněné zeleninou, mražené pláty těsta, muffiny, oplatky, oplatky k přípravě monaka (tradiční japonský dezert), oplatky plněné fazolovým džemem (monaka), oplatky (potraviny), oplatky s čokoládovou polevou, ovesné koláče pro lidskou spotřebu, ovesné sušenky pro lidskou spotřebu, ovocné koláče,

ovocné koláče s polevou, ovocné koláčky, palačinky (crepes), paštiky zapečené v těstě, pečivo na bázi pomerančů, pečivo obsahující krémy, pečivo obsahující krémy a ovoce, pečivo obsahující ovoce, pečivo plněné ovocem, pečivo s masovou náplní, pečivo s náplní trojúhelníkovitého tvaru (samosas), pečivo z listového těsta se šunkou, perníčky, perník, petits fours [zákusky], piškotové buchtý s polevou, piškotové buchtý v podobě zákusků, plněné pečivo, plněné sušenky, polomáčené čokoládové sušenky, pot pies (slané plněné koláče), preclíky s čokoládovou polevou, profiteroly (větrníčky), pudinkové dorty, quiche (kiš) [slaný koláč], quiche (slaný koláč), rýžový papír (jemné těsto) k přípravě jarních závitků, rýžový papír k přípravě jarních závitků, sachima, savarin (dezerty s alkoholem), sladké sušenky pro lidskou spotřebu, sladové koláče, sladové sušenky pro lidskou spotřebu, slané pečivo, smažené koláčky (karintoh), směsi na sušenky, sněhové pusinky, snídaňové koláče, suchary, suchary, sušenky, sušenky, bonbóny, bonbóny bez léčivých přísad, bonbóny (neléčivé) s medem, bonbóny s kakaem, bonbóny vyrobené z cukru, bonbóny z červeného ženskenu, čokoláda do adventního kalendáře, čokoláda s jádrem s příchutí máty, čokoláda ve tvaru mořských mušlí, čokoláda ve tvaru pralinek, čokoládová vejce, čokoládové pralinky, čokoládové chipsy, sladkosti (bonbóny), sladké tyčinky a žvýkačky, cukrové dortové ozdoby, cukrovinkové ozdoby na dorty, cukrovinky, cukrovinky (bonbóny), čokoládové tyčinky, čokoládové sladkosti plněné krémem (neléčivé), čokoládové sladkosti, čokoládové mušle, čokoládové karamely (fudge), čokoládové cukrovinky s náplní, čokolády ve tvaru mořských koníků, čokolády plněné marshmallow, cukrovinky [bonbóny] ochucené ovocem, cukrovinky obsahující ovoce [bonbóny], cukrovinky s cukrovou polevou, cukrovinky ve formě pastilek bez léčivých přísad, cukrovinky ve formě tabulek, cukrovinky vyrobené ze sezamového oleje, cukrovinky z vařeného cukru, dekorativní cukrové kuličky, dražé [cukrovinky bez léčivých přísad], dražé [cukrovinky], pro jiné než farmaceutické účely, fazole v cukru (amatto), gumové bonbóny, gumové bonbóny (neléčivé), jablka v cukrové polevě, kandys, karamel, karamel ze slaneho másla, karamelizovaný cukr, karamely, karamely [bonbony], karamely [bonbóny], kousky krystalového cukru [cukrovinky], krém z marshmallow, kukuřičné bonbóny, krystalizovaný hrudkový cukr, kyselé bonbóny [cukrovinky], lízátka, lékořice [cukrovinka], lízátka [cukrovinky], mallow [pěnové cukrovinky], mandle v cukru, marshmallow (pěnové cukrovinky), marshmallow sušenky s čokoládovou polevou obsahující karamel, mátové bonbony bez cukru, mátové bonbony k použití jako osvěžovače dechu, mátové bonbóny [vřetové bonbóny], mátové cukrovinky [neléčivé], měkké karamelky, měkké karamely se strukturou včelích pláství, mentolky, mentolky [bonbóny, neléčivé], mentolové bonbóny [cukrovinky], k jiným než léčebným účelům, mentolové cukrovinky, mléčná čokoláda, mléčná karamela, mléčné cukrovinky v podobě tablet, neléčivé pastilky, neléčivé pastilky pro osvěžení dechu, ochucený popcorn, ovocné cukrovinky, ovocné želatinové bonbóny [k jiným než léčebným účelům], ovocný drops [cukrovinky], pastila [cukrovinky], pastilky [cukrovinky], pastilky [neléčivé cukrovinky], pekanové tyčinky, pendrek [cukrovinka], pěnové cukrové pastilky, pěnové sladkosti z cukru, plněná čokoláda, plněné čokoládové tyčinky, plněné cukroví, pralinky, pralinky s tekutou náplní, pražená kukuřice (popcorn), rokosové cukrovinky, ručně vyráběné cukrovinky, rýžové chlebičky v čokoládové polevě, salmiakové lékořicové sladkosti (neléčivé), šerbety (cukrovinky), sezamové cukrovinky, škrobové cukrovinky (ame), sladké dřevo (cukrovinka), sladké karamely (neléčivé), sladké hole, sladké tyčinky, sladkosti bez cukru, sladkosti bez léčivých přísad, sušené a čerstvé těstoviny, nudle a knedlíky, čerstvé těstoviny, hotové těstoviny, knedlíky, knedlíky na bázi mouky, knedlíky v korejském stylu [mandu], těstoviny, těstovinové pláty, těstoviny do polévek, těstoviny (potravina), těstoviny s nádivkou, těstoviny z celozrnné mouky, těstoviny z quino, tortellini, vaječné nudle, vaječné těstoviny, pečivo (typu housky, rohlíky); (32) přípravky pro výrobu nealkoholických nápojů, sladové sirupy do nealkoholických nápojů, nealkoholické nápoje, džusy, esence na výrobu nealkoholických nápojů, koncentráty k přípravě nealkoholických nápojů, koncentráty pro použití k přípravě sportovních nápojů, koncentráty pro použití při přípravě energetických nápojů, koncentráty pro přípravu ovocných nápojů, koncentrované přípravky k ředění určené k přípravě nealkoholických nápojů, konzervované vinný mošt, nekvašený, nápoje z ovocných šťáv, nealkoholické nápoje z ovocných šťáv, nealkoholické ovocné výtažky používané při přípravě nápojů, nealkoholické výtažky z ovoce, nekvašený hroznový mošt, orgeada, orgeada (nealkoholický nápoj), ovocné šťávy (nealkoholické nápoje), příchutě k přípravě nealkoholických nápojů, ne ve formě esenciálních olejů, příchutě k přípravě ochucených minerálních vod [nikoli v podobě éterických olejů], přípravky k výrobě nealkoholických nápojů, přípravky na výrobu sodovky, sirupy a jiné přípravky ke zhotovování nealkoholických nápojů, sirupy do nápojů, sirupy k přípravě limonády, sirupy k přípravě nealkoholických nápojů, sirupy na

výrobu nápojů na bázi syrovátky, sirupy na výrobu nealkoholických nápojů s ovocnou příchutí, sirupy pro přípravu ochucených minerálních vod, sladina, sladký nápoj z limetkové šťávy, směsi ke zhotovování sorbetových nápojů, kvas [nealkoholický nápoj]; (43) poskytování jídla a nápojů, bary (služby -), bistra (služby), bufetové služby, catering (poskytování jídla a nápojů), delikatesy (restaurace), firemní akce (poskytování jídla a nápojů), bary nabízející ovocné nápoje, denní bary (v restauraci, hotelu), jídelny, jídelny (závodní -), kavárny (služby), pizzerie, podávání alkoholických nápojů, podávání jídel a nápojů, podávání jídel a nápojů hostům v restauracích, grill - restaurace, hotelové restaurační služby, pivnice, klubové služby (poskytování jídla a nápojů), modelování potravin, podávání jídel a nápojů v internetových kavárnách, podávání nápojů v mikropivovarech, podávání nápojů v pivnicích s vlastním pivovarem, podávání stravování a nápojů v prodejnách koblih, podávání stravování a nápojů v restauracích a barech, pohostinství (služby), pořádání banketů, pořádání svatebních recepcí (potraviny a nápoje), poradenské služby v souvislosti s přípravou pokrmů, poskytování jídel a nápojů v restauracích, poskytování jídla a nápojů prostřednictvím mobilního nákladního auta, poskytování služeb zajišťujících nápoje, poskytování ubytování na zvláštní příležitosti, příprava a poskytování stravování a nápojů pro okamžitou spotřebu, příprava jídel, příprava jídel pro druhé na základě využití outsourcingu, příprava pokrmů, restaurace, restaurace s odnosem jídel s sebou, restaurace servírující porcované maso, restaurační a barové služby, restaurační služby nabízející washoku [tradiční japonskou kuchyni], restaurační služby poskytované hotely, restaurační služby v oblasti rychlého občerstvení, restaurační služby zahrnující bary s povolením k prodeji alkoholu, salátové bary, samoobslužné jídelny, samoobslužné restaurace, služby barů s vodními dýmkami, služby bufetů pro denní bary, saké bary, služby čajoven, služby dodávání nápojů, služby doutníkových salonků, služby mléčných barů, služby mobilních restaurací, služby nočního klubu (poskytování jídel), služby ochutnávky vín (zajištění nápojů), služby osobního šéfkuchaře, služby poskytující jídlo a nápoje s možností odnosu, služby restaurací podávajících ramen, služby restauračních klubů pro soukromé členy, služby školních jídelen, služby sommelierů, služby soukromých nápojových klubů, služby sushi restaurací, služby tempura restaurace, služby týkající se jídel na odnos s sebou, služby ubytování se snídaní.

Třídy výrobků a služeb:

30, 32, 43

(591) Barevná

(730) PEŠAT MARTIN, Nádražní 707, Vřesina, 74285, CZ

(210) **O-587384**

(220) 02.08.2023

(320) 02.08.2023

(540)



(593) Obrazová

(511) (16) katalogy, prospekty v oblasti prodeje nemovitostí; (35) marketing nemovitostí, reklamní služby v oblasti nemovitostí, inzerce komerčních nebo obytných nemovitostí; (36) správa nemovitostí, management nemovitostí, pronájem nemovitostí a majetku, poradenství v oblasti nemovitostí; (37) výstava domů, bytová výstavba, renovace nemovitostí, poradenství pro renovaci nemovitostí; (42) příprava zpráv z oblasti

projektování nemovitostí, návrhy interiéru, návrh a prostorové plánování interiéru, služby v oblasti navrhování vybavení interiéru budov, odborné konzultace týkající se návrhu interiéru bytových prostor.

Třídy výrobků a služeb:

16, 35, 36, 37, 42

(730) **BESPOKE s.r.o.**, Korunní 2569/108, Praha 10, Vinohrady, 10100, CZ

(210) **O-587402**

(220) 02.08.2023

(320) 02.08.2023

(540)

(593) Obrazová

(511) (5) výživové doplňky, doplňky stravy, psychomotorické stimulanty; (34) tabák a náhražky tabáku a jiné kuřácké výrobky bez tabáku pro neléčebné účely, byliny na kouření, žvýkací a šňupací tabák, cigarety, doutníky a dýmký, elektronické cigarety a vaporizéry pro kuřáky, kuřácké potřeby, zejména zapalovače, popelníky, dózy, pouzdra na tabák, cigaretový papír, tabákové filtry, plničky cigaret, zápalky; (35) reklama, propagace, maloobchodní a velkoobchodní činnost v oblasti tabákových výrobků, zdravotnických výrobků, léčivých přípravků a výživových doplňků.

Třídy výrobků a služeb:

5, 34, 35

(730) **DB Natural Group s.r.o.**, Tyršova 854, Nové Město na Moravě, 59231, CZ

(740) JUDr. Jaromír Štůsek LL.M. Ph.D., advokát, Jandova 185/6, Praha 9, Vysočany, 19000

(210) **O-587403**

(220) 02.08.2023

(320) 02.08.2023

(540)



(593) Obrazová

(511) (5) výživové doplňky, doplňky stravy, psychomotorické stimulanty; (34) tabák a náhražky tabáku a jiné kuřácké výrobky bez tabáku pro neléčebné účely, byliny na kouření, žvýkací a šňupací tabák, cigarety, doutníky a dýmký, elektronické cigarety a vaporizéry pro kuřáky, kuřácké potřeby,



zejména zapalovače, popelníky, dózy, pouzdra na tabák, cigaretový papír, tabákové filtry, plničky cigaret, zápalky; (35) reklama, propagace, maloobchodní a velkoobchodní činnost v oblasti tabákových výrobků, zdravotnických výrobků, léčivých přípravků a výživových doplňků.

Třídy výrobků a služeb:

5, 34, 35

(591) Barevná

(730) **DB Natural Group s.r.o.**, Tyršova 854, Nové Město na Moravě, 59231, CZ

(740) JUDr. Jaromír Štůsek LL.M. Ph.D., advokát, Jandova 185/6, Praha 9, Vysočany, 19000

(210) **O-587415**

(220) 03.08.2023

(320) 03.08.2023

(540)

## Tempus Machina

(592) Slovní

(511) (41) poskytování pokračujících vzdělávacích kurzů v oblasti ošetrovatelství; (43) domovy pro seniory, poskytování prostor pro pořádání akcí, dočasných kancelářských prostor a prostor pro jednání, poskytování zařízení pro akce a dočasných kancelářských a jednacích prostor, zajišťování a poskytování dočasného ubytování, ubytovací služby na zvláštní příležitosti; (44) domy s pečovatelskou službou, informační služby se zaměřením na zdravotní péči, kliniky nebo sanatoria (soukromé), konzultační služby týkající se péče o zdraví, nemocniční služby pečovatelských domů, ošetrovatelská péče (domácí návštěvy), ozdravovny, odlehčovací služby v podobě ošetrovatelských služeb, odborné poradenství spojené se zdravotní péčí, odborné poradenství se zaměřením na zdraví, pečovatelské domy (služby), péče o zdraví v podobě organizací pro zachování zdraví, péče pro hospitalizované a ambulantní pacienty, poradenské služby týkající se zdraví, poradenství týkající se osobní péče o seniory (zdraví), poradenství a konzultace v oblasti životního stylu pro lékařské účely, poskytování cvičebních prostor a zařízení pro zdravotní rehabilitační účely, poskytování služeb zdravotní péče v domácím prostředí, poskytování respitní péče, pracovní terapie a rehabilitace, služby respitní péče v podobě domácí ošetrovatelské péče, služby v oblasti domácí ošetrovatelské péče, služby v oblasti domácí zdravotní péče, služby zdravotní péče, služby péče o duševní zdraví.

Třídy výrobků a služeb:

41, 43, 44

(730) **Tempus Machina s.r.o.**, Petráská 1426/1, Praha 1, Nové Město, 11000, CZ

(210) **O-587503**

(220) 08.08.2023

(320) 08.08.2023

(540)



(593) Obrazová

(511) (9) hardware a software pro informační technologie a audiovizuální zařízení, zařízení a příslušenství na zpracování dat, platební terminály pro zprostředkování on-line plateb, software, elektronické terminály pro

generování loterních lístků, počítačové terminály a hardware používaný při provozu loterních a herních systémů, software pro počítačové hry, elektronické hrací karty (elektronické stírací losy); (16) papír, lepenka, reklamní, propagační a užitkové výrobky z papíru určené pro propagaci, periodické i neperiodické publikace, tištěné informační, reklamní a propagační materiály v rámci této třídy určené pro propagaci, tiskárenské výrobky a kartonážní výrobky, a to krabice, data a databáze na papírových nosičích, psací potřeby, kalendáře, diáře, školní potřeby, sázenky, sázkové tikety, vstupenky; (28) herní terminály, loterní videoterminály, elektronická zařízení pro hraní hazardních her, videoherní terminály, stírací losy pro loterijní hry; (35) inzertní, reklamní, propagační činnost, vydávání reklamních textů, pronájem reklamních ploch, reklamních bannerů a/nebo reklamních balonů, produkce reklamních klipů, marketing a řízení obchodní činnosti v oblasti hazardních her; (38) telekomunikační služby, mobilní telekomunikační služby, provozování mobilní telekomunikační sítě pro bezdrátový přenos hlasu a dat, služby mobilního připojení k síti internet včetně vysokorychlostního připojení a přenosu hlasové služby přes internetový protokol, peer-to-peer komunikace, služby instant messaging, osobní komunikační služby, služby elektronické pošty, sledování mobilních telefonů pomocí satelitních signálů a zjišťování polohy mobilních telefonů pomocí satelitních signálů, radio-paging, poskytování bezdrátového aplikačního protokolu (WAP), včetně služeb využívajících zabezpečeného komunikačního kanálu, hlasová pošta, služby v oblasti videokonferencí, videotelefonní služby, služby zprostředkování přístupu ke všem druhům datových a informačních sítí a internetu, služby textových a multimediálních zpráv, zajišťování a poskytování přístupu k telekomunikačním a komunikačním databázím, služby umožňující spotřebitelům stahovat digitální obsah prostřednictvím sítě a serveru do osobní databáze, provozování on-line komunikačních fór, přenos sportovních utkání; (41) provozování a organizování hazardních her v souladu s obecně závaznými právními předpisy prostřednictvím poboček sázkové kanceláře a dalších smluvně zavázaných prodejních míst a na internetu, včetně prodeje stíracích losů s možností výhry, provozování výherních i nevýherních hracích zařízení, služby vztahující se k hrám, sázení, hazardním hrám včetně hazardních her na dálku, loteriím, kasinům a ruletám v rámci této třídy, organizování sportovních sázek a číselných loterií, příjem sázek (služby bookmakerů), hraní o peníze, informace o možnostech rozptýlení, informace o možnostech zábavy, pořádání hazardních her, zábava, pobavení, provozování her on-line.

Třídy výrobků a služeb:

9, 16, 28, 35, 38, 41

(591) Barevná

(730) **Loterie Korunka s.r.o.**, Politických vězňů 156/21, Beroun, Beroun-Centrum, 26601, CZ

(210) **O-587504**

(220) 08.08.2023

(320) 08.08.2023

(540)



(593) Obrazová

(511) (9) hardware a software pro informační technologie a audiovizuální zařízení, zařízení a příslušenství na zpracování dat, platební terminály pro

zprostředkování on-line plateb, software, elektronické terminály pro generování loteriálních lístků, počítačové terminály a hardware používaný při provozu loterií a herních systémů, software pro počítačové hry, elektronické hrací karty (elektronické stírací losy); (16) papír, lepenka, reklamní, propagační a užitkové výrobky z papíru určené pro propagaci, periodické i neperiodické publikace, tištěné informační, reklamní a propagační materiály v rámci této třídy určené pro propagaci, tiskárenské výrobky a kartonážní výrobky, a to krabice, data a databáze na papírových nosičích, psací potřeby, kalendáře, diáře, školní potřeby, sázenky, sázkové tikety, vstupenky; (28) herní terminály, loterní videoterminály, elektronická zařízení pro hraní hazardních her, videoherní terminály, stírací losy pro loteriální hry; (35) inzertní, reklamní, propagační činnost, vydávání reklamních textů, pronájem reklamních ploch, reklamních bannerů a/nebo reklamních balonů, produkce reklamních klipů, marketing a řízení obchodní činnosti v oblasti hazardních her; (38) telekomunikační služby, mobilní telekomunikační služby, provozování mobilní telekomunikační sítě pro bezdrátový přenos hlasu a dat, služby mobilního připojení k síti internet včetně vysokorychlostního připojení a přenosu hlasové služby přes internetový protokol, peer-to-peer komunikace, služby instant messaging, osobní komunikační služby, služby elektronické pošty, sledování mobilních telefonů pomocí satelitních signálů a zjišťování polohy mobilních telefonů pomocí satelitních signálů, radio-paging, poskytování bezdrátového aplikačního protokolu (WAP), včetně služeb využívajících zabezpečeného komunikačního kanálu, hlasová pošta, služby v oblasti videokonferencí, videotelefonní služby, služby zprostředkování přístupu ke všem druhům datových a informačních sítí a internetu, služby textových a multimediálních zpráv, zajišťování a poskytování přístupu k telekomunikačním a komunikačním databázím, služby umožňující spotřebitelům stahovat digitální obsah prostřednictvím sítě a serveru do osobní databáze, provozování on-line komunikačních fór, přenos sportovních utkání; (41) provozování a organizování hazardních her v souladu s obecně závaznými právními předpisy prostřednictvím poboček sázkové kanceláře a dalších smluvně zavázaných prodejních míst a na internetu, včetně prodeje stíracích losů s možností výhry, provozování výherních i nevýherních hracích zařízení, služby vztahující se k hrám, sázení, hazardním hrám včetně hazardních her na dálku, loteriím, kasinům a ruletám v rámci této třídy, organizování sportovních sázek a číselných loterií, příjem sázek (služby bookmakerů), hraní o peníze, informace o možnostech rozptýlení, informace o možnostech zábavy, pořádání hazardních her, zábava, pobavení, provozování her on-line.

Třídy výrobků a služeb:

9, 16, 28, 35, 38, 41

(591) Barevná

(730) **Loterie Korunka s.r.o.**, Politických vězňů 156/21, Beroun, Beroun-Centrum, 26601, CZ

(210) **O-587570**

(220) 14.08.2023

(320) 14.08.2023

(540)

**reVize Česka**

(592) Slovní

(511) (9) obsah médií; (16) tištěné knihy, časopisy, noviny a jiná papírová média; (35) reklamní, marketingové a propagační služby, administrativní podpora a zpracování dat (služby), řízení lidských zdrojů a náborové služby, obchodní konzultační a poradenské služby; (38) služby rozhlasového a televizního vysílání; (41) zveřejňování, oznamování a psaní textů (s výjimkou reklamních), organizování konferencí, výstav (kulturních nebo vzdělávacích) a soutěží, školicí služby, služby v oblasti vzdělávání, zábavy a sportu.

Třídy výrobků a služeb:

9, 16, 35, 38, 41

(730) **Economia, a.s.**, Pernerova 673/47, Praha 8, Karlín, 18600, CZ

(210) **O-587571**

(220) 14.08.2023

(320) 14.08.2023

(540)

**Ředitelé Evropy**

(592) Slovní

(511) (9) obsah médií; (16) tištěné knihy, časopisy, noviny a jiná papírová média; (35) reklamní, marketingové a propagační služby, zpracování, systematizace a správa dat, řízení lidských zdrojů a náborové služby, obchodní konzultační a poradenské služby; (38) služby rozhlasového a

televizního vysílání; (41) zveřejňování, oznamování a psaní textů (s výjimkou reklamních), organizování konferencí, výstav (kulturních nebo vzdělávacích) a soutěží, školicí služby, služby v oblasti vzdělávání, zábavy a sportu.

Třídy výrobků a služeb:

9, 16, 35, 38, 41

(730) **Economia, a.s.**, Pernerova 673/47, Praha 8, Karlín, 18600, CZ

(210) **O-587573**

(220) 14.08.2023

(320) 14.08.2023

(540)

**BICAN JOSEF FOTBALISTA**

(592) Slovní

(511) (16) tiskárenské výrobky, papírnické zboží a vzdělávací materiály; (21) sochy, figurky, plakety a medaile a umělecké předměty vyrobené z materiálů jako porcelán, terakota nebo sklo, zahrnuté v této třídě; (35) reklamní, marketingové a propagační služby; (41) služby v oblasti vzdělávání, zábavy a sportu, vydávání a publikování knih, časopisů.

Třídy výrobků a služeb:

16, 21, 35, 41

(730) **Vzděláním a sportem k sebevědomí s.r.o.**, Lišný 2.díl 43, Lišný, 46822, CZ

(210) **O-587580**

(220) 14.08.2023

(320) 14.08.2023

(540)

**we are appre**

(592) Slovní

(511) (18) kabelky; (25) oděvy, opasky, obuv; (26) příslušenství a doplňky oblečení (galanterie), šicí potřeby a ozdobné textilní výrobky; (40) šití.

Třídy výrobků a služeb:

18, 25, 26, 40

(730) **APPRE s.r.o.**, Vnitřní 446/11, Brno, Ponava, 60200, CZ

(740) Mgr. Petra Dolejšová, Karlovarská 1104/14b, Praha 6, Ruzyně, 16100

(210) **O-587584**

(220) 14.08.2023

(320) 14.08.2023

(540)



(593) Obrazová

(511) (35) agentury pro práci s veřejností, reklamní, marketingové a propagační služby.

Třídy výrobků a služeb:

35

(730) **LUCIE GJ s.r.o.**, Kovářská 306/4, Znojmo, 66902, CZ

(210) **O-587586**  
(220) 14.08.2023  
(320) 14.08.2023  
(540)

flowhouse

(593) Obrazová

(511) (6) obecné kovy, kovové materiály pro stavebnictví a kovové konstrukce, přenosné kovové budovy, modulární přenosné stavební jednotky z kovu, přenosné stavby vyrobené převážně z kovu, přenosné kovové stavby, kovové mobilní domy (přenosné budovy), modulární přenosné stavební konstrukce (kovové), mobilní (přemístitelné) budovy z kovu se sanitárním zařízením; (19) dřevostavby, montované nízkoenergetické dřevostavby a pasivní domy nekovové, montované domy nekovové, modulární domy nekovové, přenosné stavby nekovové, dřevěné pergoly, altány nekovové, zahradní domky nekovové, garáže nekovové, stavební materiály pro hrubé stavby z prefabrikovaných nosných sendvičových panelů nekovových určených k použití ve střešních konstrukcích, obvodových stěnách, konstrukčních dělicích příčkách a podlahách, dřevěné stavební prvky a díly, dřevěné truhlářské výrobky k použití na stavbách, nekovové konstrukce a přenosné stavební prvky nekovové, stavební a konstrukční materiály a prvky vyrobené ze dřeva a umělého dřeva, stavební materiály nekovové a nekovové stavební prvky pro montáž dřevostaveb, zejména stavební dřevěné panely, sendvičové panely, dřevo, desky, dřevostěpkové desky, štěpka, překližky, palubky, palety, prkna, hranoly, fošny, latě, trámy, nekovové lišty, příčky, nosníky a šindele, nekovové obklady a dlažby, dřevěné obložení, dřevěné bloky, nekovové okenní a dveřní rámy, nekovové okenní a dveřní překlady, nekovové dveře, vrata, okna a okenní kryty, nekovové podlahové krytiny, dřevěné podlahy, dřevěné obklady, pláště budov nekovové, nekovové římsy, stropy a krovy, nekovové střechy, nekovové střešní krytiny, nekovové vazníky, nekovové lemování střešních krokve, nekovové tašky na střechy, dřevěné šindele, nekovové komíny, nekovové schodiště a zábradlí, nekovové schodové stupně, tvárnice, omítky pro fasády domů, sádrokartony; (35) zprostředkovatelská, konzultační a poradenská činnost v oblasti obchodu se stavebními materiály nekovovými uvedenými výše ve třídě 19, dřevem jako polotovarem a výrobky ze dřeva, zprostředkovatelská činnost v oblasti obchodu s mobilními domy a s výše uvedenými výrobky ve třídě 19, maloobchod a velkoobchod s mobilními domy a s výše uvedenými výrobky ve třídě 19, internetový obchod s mobilními domy a s výše uvedenými výrobky ve třídě 19, reklama, propagace, inzerce a poskytování obchodních a podnikatelských informací prostřednictvím všech druhů médií; (36) služby developerů spojené s realitními službami a s financováním, realitní makléřství, služby realitní kanceláře, rozpočtové finanční expertizy v oblasti investiční výstavby, oceňování pozemků, nemovitostí, bytového a nebytového fondu, udržovacích prací ve stavebnictví a/nebo jejich změn a odstraňování, správa majetku, pozemků, bytového a nemovitého majetku, služby v oblasti obchodování a pronájmu pozemků, nemovitostí, bytového i nebytového fondu, investiční služby a garance, kapitálové investice, leasingové služby, finanční poradenství a finanční sponzorování, veškeré služby související a navazující na realitní činnost v rámci této třídy, zprostředkovatelské služby v oblasti poskytování úvěrů, v oblasti pojištění pozemků, bytů, nemovitostí a nebytových prostor; (37) stavebnictví, stavitelství, provádění staveb všeho druhu, včetně jejich změn, udržovacích prací na nich a jejich odstraňování, výstavba rodinných domů, dřevostaveb, nízkoenergetických domů, montáž rodinných domů, dřevostaveb, nízkoenergetických domů, dodávky staveb na klíč, konzultační činnost v oblasti stavebnictví, odborná pomoc a stavební dozor ve stavebnictví, stavební informace, poradenská činnost v oblasti výstavby a stavebnictví,

zprostředkovatelská činnost v investiční výstavbě, instalace, montáž, čištění, opravy a údržba vzduchotechniky, napojení kanalizace, topení a vody, instalatérské služby, údržba a opravy kanalizace, topení, plynu a vody, izolování staveb, služby v oblasti elektroinstalace, stavební zámečnictví a klempířství, instalace, montáž, údržba a opravy topných, ventilačních a klimatizačních zařízení, pokládání dřevěných a laminátových podlah, výstavba kanalizačních sítí, truhlářské služby; (42) vývoj, konstrukce, projektová, inženýrská a designérská činnost ve stavebnictví, projektová a inženýrská činnost ve výstavbě, odborná (technická) poradenská činnost v investiční výstavbě, technický dozor a inspekce, architektonická činnost, geodetické činnosti, zkoušky materiálů, měřicí a kontrolní činnosti, vědecké a technologické služby a související výzkum a projektování, analytické a výzkumné služby v průmyslu a stavebnictví, služby testování, ověřování a kontroly kvality.

Třídy výrobků a služeb:

6, 19, 35, 36, 37, 42

(730) **Flow House s.r.o.**, třída Míru 92, Pardubice, Zelené Předměstí, 53002, CZ

(740) artpatent, advokátní kancelář s.r.o., Mgr. Tomáš Bejček, Dukelských hrdinů 976/12, Praha 7, Holešovice, 17000

(210) **O-587589**

(220) 14.08.2023

(320) 14.08.2023

(540)



(593) Obrazová

(511) (30) čokoládové cukrovinky obsahující pralinky, čokoládové pralinky.

Třídy výrobků a služeb:

30

(591) Barevná

(730) **Kašparová Jana**, B. Němcové 552, Velké Losiny, 78815, CZ

(210) **O-587592**

(220) 14.08.2023

(320) 14.08.2023

(540)

**Life is too short for a bad lawyer**

(592) Slovní

(511) (45) advokátní a právní služby, právní advokátní služby, informační služby vztahující se k právním záležitostem, odborné poradenství vztahující se k právním záležitostem, poradenské služby v oblasti práva, poradenství při soudních sporech, poradenství týkající se osobních právních záležitostí, poskytování informací v právním oboru, poskytování informací vztahujících se k právním službám, právní poradenství, právní zastupování, právní rešeršní služby, právní služby poskytované v souvislosti se soudními řízeními, právní služby pro firmy, příprava právních dokumentů.

Třídy výrobků a služeb:

45

(730) **Richter & Léko advokáti s.r.o.**, Seifertova 2919/12, Praha 3, Žižkov, 13000, CZ

(210) **O-587602**

(220) 15.08.2023

(320) 15.08.2023

(540)

**FrostenHof**

(592) Slovní

(511) (29) džemy, želé, kompoty, ovocné a zeleninové pomazánky, jogurty, jogurty s ovocnou příchutí, jogurty na pití, zpracované ovoce, houby a zelenina, ořechy a luštěniny, marmeláda, ovocná marmeláda; (30) zmrzliny, mražené jogurty a sorbety, ochucená rýže, rýže, rýžové pokrmy, rýžové pudinky, sirupy a melasa, sirupy na ochucování, sirupy pro potraviny; (32) sirupy do nápojů, nealkoholické nápoje, přípravky pro výrobu nápojů.

Třídy výrobků a služeb:

29, 30, 32

(730) **Mráz Radek**, Malostranská 7, Stará Hut', 26202, CZ

(740) Mgr. Irena Pavlíková, Brodecká 1668, Dobříš, 26301

(210) **O-587607**

(220) 15.08.2023

(320) 15.08.2023

(540)

**BAROQ** 

(593) Obrazová

(511) (35) cílené zasílání reklamních letáků, cílený marketing, marketing, reklama; (43) restaurace, kavárny, jídelny, bary, služby osobního šéfkuchaře, recenzování jídla (poskytování informací o pokrmech a nápojích), poradenství týkající se přípravy jídel.

Třídy výrobků a služeb:

35, 43

(591) Barevná

(730) **FriVo s.r.o.**, Míšeňská 70/4, Praha 1, Malá Strana, 11800, CZ

(210) **O-587609**

(220) 15.08.2023

(320) 15.08.2023

(540)



**PŘÍBĚH  
STROMU**

(593) Obrazová

(511) (20) dřevěný nábytek, dřevěný nábytek pro domácnost; (40) zpracování dřeva, dřevoobrábění.

Třídy výrobků a služeb:

20, 40

(591) Barevná

(730) **Pantálek Lukáš Bc.**, 4. května 242, Želechovice nad Dřevnicí, 76311, CZ

(210) **O-587612**

(220) 15.08.2023

(320) 15.08.2023

(540)

**PETRA BALVIN**

(592) Slovní

(511) (9) kožené obaly na tablety a chytré telefony; (14) ozdoby na oděvy z drahých kovů, šperky (a to přívěšky, umělé šperky, náhrdelníky, prsteny, náramky, řetízky, křížky, brože, šperky na tělo, šperky na obličej, hodiny a hodinky), zapínání ke šperkům, klenotnické výrobky, náramky z vyšívaného textilu (šperky), pouzdra na šperky, pouzdra na hodiny a hodinky; (18) batohy, batůžky, brašny, cestovní tašky, diplomaty, hygienické tašky na toaletní potřeby, kabelky, peněženky a náprsní tašky, kabelky na líčidla (prodávané prázdné), klíčenky, kosmetické taštičky, kožená vodítka, kožené knoflíky, kožené obálky, kožené obaly na doklady, kožené obaly na kreditní karty, kožené pásy, kožené peněženky, kožené peněženky na mince, kožené etikety, kožené desky, kožené peněženky, kožené peněženky, malé peněženky, malé batohy/ruksaky, nákupní tašky, obaly na dokumenty, pánské tašky na doklady, plátěné tašky, pouzdra na jízdenky, pouzdra na vizitky, pracovní tašky, síťovky, tašky jako suvenýr, tašky na boty, tašky na oděvy, univerzální přepravní tašky, visačky na zavazadla, deštníky, slunečníky, zavazadla; (25) oděvy (a to šortky, cvičební oděvy, šátky, saka, šaty, sukně, večerní oděvy, oděvy nepromokavé, oděvy plážové, zástěry, dětské oděvy, opasky, pásky, těhotenské oděvy, roláky, topy, pletené oděvy, konfekční oděvy, sportovní oděvy, pulovry, svetry, lyžařské oděvy, papírové oděvy, běžecké oděvy, voděodolné oděvy, domácí oděvy, čelenky, nepromokavé oděvy, kombinézy, závoje, kožené oděvy, džíny a džínové oděvy, šály, oteplovací oděvy, spodničky, společenské oděvy, hedvábné oděvy, lněné oděvy, vlněné oděvy, kroje, kašmírové oděvy, pracovní oděvy, rukavice, vyšívané oděvy, body, prošívané bundy, klobouky, pláště, oděvy pro sport, pytle na oděvy, plavecké oděvy, kapuce, kukly, clony proti slunci - oděvy, návleky na ruce, košile), spodní prádlo, módní doplňky (oděvy), pokrývky hlavy, obuv, svatební šaty, roušky (oděvy), plavky, kravaty, overaly, pletené zboží; (35) obchodní poradenské služby a informace pro spotřebitele týkající se výrobků a služeb uvedených níže a výše ve třídách č. 9, 14, 18, 25, 40 a 42, marketing, online reklamní a marketingové služby, reklama, zprostředkování reklamních služeb, inzertní, reklamní a propagační činnost týkající se výrobků a služeb uvedených níže a výše ve třídách č. 9, 14, 18, 25, 40 a 42, obchodní administrativa, administrativní činnosti, pronájem reklamního prostoru na



internetu, organizování obchodních nebo reklamních akcí, pořádání módních přehlídek pro reklamní a obchodní účely, poskytování komerčních informací, maloobchodní prodej výrobků uvedených výše ve třídách 9, 14, 18, 25, velkoobchodní prodej výrobků uvedených ve třídách výše ve třídách 9, 14, 18, 25, zásilkový prodej výrobků uvedených ve třídách výše ve třídách 9, 14, 18, 25, online prodej výrobků uvedených ve třídách výše ve třídách 9, 14, 18, 25, služby on-line maloobchodních prodejen v oblasti oděvů; (40) zpracování a úprava oděvních materiálů, potisky šatstva, krejčovské služby, zakázkové krejčovství, poskytování informací vztahujících se ke krejčovství, úprava oděvů; (42) módní návrhářství, oděvní návrhářství, navrhování módních doplňků, poradenské služby v oblasti módního návrhářství, poskytování informací o službách módního návrhářství.

Třídy výrobků a služeb:

9, 14, 18, 25, 35, 40, 42

(730) **Balvinová Petra**, V mezihoří 2448/4, Praha 8, Libeň, 18000, CZ

(740) Mgr. Tomáš Pauch, advokát, Sokolovská 695/115b, Praha 8, Karlín, 18600

(210) **O-587621**

(220) 15.08.2023

(320) 15.08.2023

(540)



(593) Obrazová

(511) (35) marketing, reklamní, inzertní a propagační činnost prostřednictvím jakéhokoliv média, poskytování informací komerčního nebo reklamního charakteru, multimediálních informací komerčního charakteru, komerční využití internetu, pronájem informačních míst v rámci této třídy, činnost reklamní agentury, shromažďování, poskytování, třídění, překlad (informací do počítačových databází) nebo jiné zpracovávání obchodních nebo podnikatelských informací, včetně vytváření, zpracovávání a třídění dat v rámci databází, pomoc při řízení obchodní činnosti, průzkum trhu, šíření propagačních informací, systemizace informací do počítačových databází, zpracovávání specializovaných podnikových evidence; činnost ekonomických a/nebo organizačních poradců, zprostředkování v obchodních vztazích - merchandising, franchising, pomoc při využívání a řízení obchodního podniku, personální agentura, personální poradenství, automatizované zpracování dat, pomoc při provozování obchodů a obchodních činností průmyslového nebo obchodního podniku, služby, které zahrnují záznam, přepis, vypracování, kompilaci, přenášeni nebo systematickosti písemných, datových či elektronických sdělení a záznamů, jakož i využívání nebo kompilaci matematických a statistických údajů, systém na podporu a intenzifikaci obchodních služeb založený na zvyšování klíčových spolupracovníků a klientů (obchodní služby), vědomostní a bonusové systémy (obchodní služby), poskytování slev a odměn, přednostní a nadstandardní poskytování obchodních služeb, vše v prodeji výrobků a služeb, organizování komerčních, reklamních nebo propagačních výstav, všechny výše uvedené služby s výjimkou služeb v oblasti realit, předvádění zboží prostřednictvím internetu, katalogu nebo výstav za účelem reklamy a/nebo prodeje; (38) komunikace a přenos dat prostřednictvím veřejné nebo neveřejné telekomunikační sítě, včetně internetu, pomocí telefonů, mobilních telefonů, telefaxů, počítačů či terminálů nebo jakýmkoliv jinými prostředky, včetně přenosu elektronické pošty a přenosu dat v reálném čase (přenos zvuku, obrazu, textu nebo jiných dat či informací) včetně poskytování přístupu a připojení k těmto telekomunikačním sítím včetně internetu, provozování veřejné nebo neveřejné telekomunikační sítě, šíření a zpřístupňování elektronických

tiskovin, časopisů, periodik, knih a jiných dat prostřednictvím veřejné nebo neveřejné telekomunikační sítě včetně internetu, informační služby na internetu včetně provozování elektronických nástěnek, diskusních skupin a fór a poskytování přístupu k on-line informačním službám a databázím, tisková agentura; (41) nakladatelství a vydavatelství, ediční činnost, publikační činnost, nahrávání nosičů zvukových nebo zvukově obrazových, půjčování nahraných zvukových a zvukově obrazových záznamů, tvorba a šíření audiovizuálních děl, filmová produkce (kromě reklamní), tvorba programů, tvorba a výroba televizních a audiovizuálních programů, agenturní činnost v oblasti kultury, výchovná, vzdělávací a zábavní činnost, zábavní, organizace společenských a kulturních akcí, organizace, provozování a provádění her a soutěží i veřejných, výstavní činnost v oblasti kultury, zábavy, výchovy nebo vzdělávání.

Třídy výrobků a služeb:

35, 38, 41

(591) Barevná

(730) **INFO GATE k.s.**, Andrštova 1078/7, Praha 8, Libeň, 18000, CZ

(210) **O-587623**

(220) 16.08.2023

(320) 16.08.2023

(540)

## SPOKOJENEC

(592) Slovní

(511) (25) oblečení a oděvní doplňky, spadající do této třídy, pro děti i dospělé, šátky a šály, látkové roušky, pokrývky hlavy, dětské a kojenecké oblečení, oblečení a obuv pro těhotné a kojící ženy, slintáčky (ne z papíru), výbavička pro novorozence (oděvy), oděvy, obuv, kloboučnické zboží, a to baret, cylindry, čapky, čepice, klobouky, klobouky textilní, čelenky, šaty, sukně, oděvy včetně sportovních oděvů a oděvů pro volný čas, obuv včetně sportovní obuvi, pantofle, sandály, střevíce, punčochové zboží, rukavice včetně rukavic bez prstů, palcových a dámských dlouhých rukavic, rukávnicků (oděvy), konfekční oděvy, svrchní oblečení, bundy, vesty, saka, trička a nátělníky, fleecové (počesávané) oblečení, trepky, jarní, letní, podzimní a zimní oblečení dámské, pánské i dětské, šaty krátké i dlouhé, košile, polokošile, bundokošile, obleky, halenky, kalhoty krátké i dlouhé, kabáty a pláště, uniformy, kostýmy, jeansy, kombinézy, elastické pletené zboží, kožichy, kožesíny (oděvy), oděvní zboží, oblečení z kůže a z imitace kůže, prádlo osobní, prádlo spodní všeho druhu, šponovky, plavky a plážové oblečení, oblečení do deště, oblečení na tenis, na golf a na další sporty, blejzry, pláštěnky, kabátky, živůtky, smokiny a večerní oblečení, svetry, pulovry, paleta a ponča včetně kožesinových, teplákové soupravy, oblečení na spaní a domácí oblečení, župany, spodky, negligé včetně pletených a krajkových, kombiné, korzety, bokovky, podprsenny, cvičební, baletní a sportovní trikoty, punčochy, ponožky a punčochové kalhoty, spodničky, kimona, kaftany, oblečení typu kabuki, harémové oblečení, kravaty, motýlky, přezůvky, obuv určená pro jízdu na snowboardech a ostatní obuv ve třídě 25, podkolkeny, turistické oděvy, pracovní oděvy spadající do této třídy, oděvnícké zboží z elastických tkanin, cyklistické oděvy, nátepníčky, sportovní čelenky (oděvy), džínové oblečení pro děti i dospělé, boa (kožesinové límce), body (spodní prádlo), bryndáčky (ne z papíru), kamaše, kapuce (oděvy), maskární kostýmy, košilová sedla, koupací pláště, pracovní pláště spadající do této třídy, legíny, límečky, livrej, manžety, noční kabátky, látkové opasky, pásky ke kalhotám, pletené zboží (stávkové zboží), podpatěnky, podpatky, podrážky k obuvi, podvazky, tenisová potítky, pytle na oděvy, ramínka u dámského prádla (části oděvů), snimatelné límce, šerpy, zástěry, závoje, zimníky, nadměrné velikosti výrobků této třídy; (39) služby cestovní kanceláře, a to organizování zájezdů a výletů, turistických prohlídek, rezervace cest, okružních plaveb, informační služby v cestovním ruchu, doprava pozemní, autobusová, automobilová i železniční, lodní, včetně trajektů, letecká, včetně jejího zprostředkování, přeprava osob, přeprava zavazadel a nákladů, včetně jejich skladování, poskytování průvodcovských služeb, služby cestovní kanceláře týkající se dopravy, poskytování a zprostředkování cestovních služeb, organizování rekreačních, turistických, tematických a jiných zájezdů a pobytů, zprostředkování přepravy, doprava účastníků zájezdů, doprava cestujících s doprovodem, pronájem (půjčovna) vozidel, autokarů, lodí, rezervování míst pro průjezd při dopravě, zajišťování vyhlídkových a okružních jízd, distribuce a rezervace letenek, jízdének a mistenek, služby, týkající se provozu na letištích - v rámci této třídy, a to odbavování a vítání klientů při odletu a příletu letadel, služby, týkající se sdělování informací ohledně cesty, které poskytují turistické kanceláře, služby, týkající se organizování pobytu turistů (služby v oblasti dopravy), zprostředkování dopravy (zasílatelství), poradenská a konzultační činnost v cestovním ruchu, doprava, zprostředkování a průvodcovská činnost v

cestovním ruchu, pořádání tematických zájezdů, zejména kulturních, sportovních, studijních, pobytových, poznávacích s komplexním programem - v rámci této třídy, pořádání táborů pro děti a mládež (doprava), činnost touroperátora, pronájem koní, poskytování služeb cestovního ruchu včetně průvodcovských služeb, zajišťování programu a servisu při služebních a obchodních cestách, organizování cest, organizace zájezdů, stáží a brigád (doprava); (41) provozování soukromé mateřské školy, organizační zajištění volného času mládeže, dětské školky, vyučování, vzdělávání (výchovné služby), zábava, sportovní a kulturní aktivity, výuka jazyků, organizování vzdělávacích, zábavných, sportovních soutěží nebo soutěží krásy, pořádání sportovních závodů, tělesná výchova, internátní školy, prázdninové tábory (zábava), zábava, překladatelské služby, tlumočení, organizování a vedení kolokvií, konferencí, kongresů, seminářů, symposií, informace o výchově a vzdělávání, školení, praktické cvičení, instruktážní výcvik, zkoušení, přezkoušení, dálkové studium, korespondenční kurzy, provozování a pronájem sportovních zařízení, golfových hřišť, stadiónů, tenisových dvorců a plaveckých bazénů, gymnastický výcvik, půjčování sportovního nářadí, s výjimkou dopravních prostředků, vzdělávací a školící činnosti v rámci této třídy, pořádání festivalů, hudební produkce v rámci této třídy, služby pro oddech a rekreaci, informace a zprostředkování možností rekreace, rozptýlení a zábavy, organizování kulturních nebo vzdělávacích výstav, organizování živých představení a vystoupení, pořádání divadelních představení, provozování kinosálů a koncertních sálů, provozování muzeí, pořádání diskoték, náboženská výchova, pomoc a poradenství pro volbu povolání, vzdělávací a školící činnosti v rámci této třídy, výstavní a galerijní činnost v rámci této třídy, provozování kasin a heren, provozování her on-line (z počítacové sítě), noční kluby, karaoke, výchovně-zábavné klubové služby, kluby zdraví (zdravotní a kondiční cvičení), cirkusy, drezúra zvířat, provozování zoologických zahrad, půjčování filmů, umělecké a módní agentury, estrády, pořádání loterií, organizování plesů, plánování a organizování večírků a oslav (zábava), předprodej vstupenek, filmová tvorba, filmová studia, dabing, digitální zpracování obrazu, nahrávací studia, výroba rozhlasových a televizních programů, zpravodajské služby pro rozhlas a televizi, obrazové zpravodajství, fotografování, půjčování a pronájem divadelních, filmových a televizních dekorací včetně osvětlení, pronájem rozhlasových a televizních přijímačů, půjčování přenosných videokamer, knihovny (půjčování knih), vydávání knih, elektronické publikování (DTP), poskytování on-line elektronických publikací (bez možnosti stažení), vydávání elektronických knih a časopisů on-line, psaní textů (jiných než reklamních), posunková řeč (tlumočení), pořádání a řízení pracovních setkání, příprava k přijímacím zkouškám na střední a vysoké školy.

Třídy výrobků a služeb:

25, 39, 41

(730) **Hampl Václav Mgr.**, Novoborská 371/10, Praha 9, Střížkov, 19000, CZ

(740) **DANĚK & PARTNERS** Advokátní a patentová kancelář, Ing. Vilém Daněk Ph.D. LL.M., patentový zástupce, Vinohradská 403/17, Praha 2, Vinohrady, 12000

(210) **O-587624**

(220) 16.08.2023

(320) 16.08.2023

(540)

## PINK STORM

(592) Slovní

(511) (24) textilní ručníky, okenní záclony, lůžkoviny, ubrusy (s výjimkou papírových), látky, tkaniny, závěsy, prostírání, bytový textil, pokrývky, přehozy, potahy, povlaky na pokrývky, povlaky na polštáře, prádlo ložní a stolní, příkrývky prošívané prachové a péřové, příkrývky z dutého vlákna, barchet, brokát, cestovní příkrývky, damašek, drožet, držáky na záclony a závěsy z textilních materiálů, esparo, etamín (záclonovina), frýz, gáza jako tkanina, hedvábí, látkové kapesníky, jutové textilie, kanava na vyšívání a tapiserie, kartoun, korouhve, praporec, koupelnové textilie (s výjimkou oblečení), krep, manšetry, povlaky na matrace, matracovina, moleskin, moskytiéry, potahy na nábytek z textilních materiálů, textilie pro obuv, hrubé ztužené plátno, voskované ubrusy, plědy, plst, textilní podšívky, pogumované textilie, polštářové ozdobné pokrývky, portiéry (závěsy), potahy na nábytek ze syntetických materiálů, potahy na postele, povlaky na sklápěcí kryty toalet, ochranné povlaky na polštáře, povlečení z papíru, prádlo pro domácnost, stolní prádlo, vyšívané prádlo, prapory, pytlovina, rajón, ramie, rubáše, mycí rukavice, spací pytle, sprchové závěsy z textilu nebo umělé hmoty, stolní ubrousky látkové, sypkovina, taft, textilní tapety, netkané textilie, textilie z juty, textilie žinylkové, textilní podšívky, tkaniny k textilnímu použití, konopné tkaniny, tkaniny napodobující kůži, tkaniny pro čalouníky, tkaniny přilnavé za tepla, tkaniny sisalové, tkaniny ze

skleněných vláken pro textilní užití, úplet, utěrky, utěrky na sklo, závěsy textilní nebo plastové, zefír, textilní značky, žerzej, hygienické žinky; (25) dámské spodní prádlo, podprsenky, kalhotky, korzety, body (spodní prádlo), podvazky, punčochy, bodystocking (spodní prádlo), punčochové overaly (spodní prádlo), negligé včetně pletených a krajkových, kombiné, plavky, župany, košilky, podvazkové pásy, legíny, ponožky, punčocháče, bandeletky, trička, nátělníky, ramínka u dámského prádla, pánské spodní prádlo, boxerky, trenýrky, slipy, stahovací prádlo, oděvy včetně sportovních oděvů a oděvů pro volný čas, obuv včetně sportovní obuvi, pantofle, sandály, střevice, pokrývky hlavy, kloboučnické zboží, a to barety, cylindry, čapky, čepice, klobouky, klobouky textilní, punčochové zboží, rukavice včetně bez prstů, palcových a dámských dlouhých, rukávnický, konfekce, a to svrchní oblečení, a to bundy, vesty, saka, trička a nátělníky, fleecové (počesávané) oblečení, trepky, jarní, letní, podzimní a zimní oblečení dámské, pánské i dětské jako šaty krátké i dlouhé, košile, polokošile, bundokošile, obleky, halenky, kalhoty krátké i dlouhé, kabáty a pláště, šátky a šály, uniformy, kostýmy, jeansy, kombinézy, dětské oblečení, elastické pletené zboží, kožichy, kožešiny (oděvy), oděvní zboží, oblečení z kůže a z imitace kůže, šponovky, plážové oblečení, oblečení do deště, oblečení na tenis, na golf a na další sporty, tepláky, blejzry, pláštěnky, kabátky, živůtky, smokingy a večerní oblečení, svetry, pulovry, paleta a ponča včetně kožešinových, teplákové soupravy, oblečení na spaní a domácí oblečení, spodky, bokovky, cvičební, baletní a sportovní trikoty, spodničky, kimona, kaftany, oblečení typu kabuki, harémové oblečení, kravaty, motýlky, přezůvky, obuv určená pro jízdu na snowboardech a ostatní obuv ve třídě 25, podkolenky, turistické oděvy, oděvnícké zboží z elastických tkanin, cyklistické oděvy, nátepníčky, sportovní čelenky, džínové oblečení pro děti i dospělé, boa (kožešinové límce), bryndáčky (ne z papíru), kamaše, kapuce, kostýmy (maškarní), košilová sedla, koupací pláště, pracovní pláště spadající do této třídy, legíny, límečky, livrej, manžety, noční kabátky, opasky, pásky ke kalhotám, pleny dětské textilní, pletené zboží (stávkové zboží), podpatěnky, podpatky, podrážky k obuvi, potítka, pytle na oděvy, ramínka u dámského prádla, slintáčky (ne z papíru), snímatelné límce, šerpy, výbavička pro novorozence, zástěry, závoje, zimníky; (26) galanterie textilní pro vyšívání, jehly šicí, krajky, lemování, spony na oděvy nebo šaty, stehované obruby, zipy, stuhy, cedulky a značky na prádlo, krabice pro šicí potřeby, ozdoby na oděvy, bambule, brože, copy vlasové, čelenky, gummy do prádla, hříbky na látání, jehelníčky, jehlice, kalouny, kanýry, umělé kníry, korzetové kostice, knoflíky, kokardy, krajky, květiny umělé, náplety, náprstky, natáčky, obruby, lemovky, oděvní šňůrky, ozdobné odznaky, ovoce umělé, pajetky, panenky čajové, paspulky, patentky, paruky, pštroší pera, ptačí peří, podvazkové pásy, pikoty, prýmky, porta, popruhy na vedení dětí, přezky, přičesky z vlasů, rozety, sítky do vlasů, sponky do vlasů, startovní čísla, stehované obruby, střapce, šněrovadlo do bot, špendlíky, třásně, tkaničky do bot, tupé, umělé věnce, spony na šle, vlásenky, volány, umělé vousy, vrkoče, vycpávky ramenní, výšivky, výtuže límců, lemovky na záclony, zdrhovadla, zipy, značky na prádlo, žinylka.

Třídy výrobků a služeb:

24, 25, 26

(730) **ASTRATEX a.s.**, Na Maninách 315/4, Praha 7, Holešovice, 17000, CZ

(740) **DANĚK & PARTNERS** Advokátní a patentová kancelář, Ing. Vilém Daněk Ph.D. LL.M., patentový zástupce, Vinohradská 403/17, Praha 2, Vinohrady, 12000

(210) **O-587639**  
(220) 17.08.2023  
(320) 17.08.2023  
(540)



(593) Obrazová  
(511) (7) obráběcí stroje a tvářecí stroje včetně jejich částí a příslušenství, a to převodové mechanismy, pohybové a polohovací šrouby, kuličkové šrouby, trapézové šrouby, lineární vedení a suporty, valivá ložiska; (35) dodavatelské služby pro třetí osoby (nákup výrobků a služeb pro jiné podniky), služby obchodního poradenství a poradenství v obchodní činnosti; (42) vývoj a výzkum nových výrobků, technické projektové studie v oblasti strojírenství.

Třídy výrobků a služeb:  
7, 35, 42

(591) Barevná  
(730) **KSK Precise Motion, a.s.**, Blanenská 1277/37, Kuřim, 66434, CZ  
(740) Mgr. Kateřina Vaňková, patentový zástupce, Nerudova 1095/24, Kuřim, 66434

(210) **O-587685**  
(220) 21.08.2023  
(320) 21.08.2023  
(540)

**DABRICON**

(592) Slovní  
(511) (35) reklama, propagace, řízení, organizace a administrativní obchodní činnosti, kancelářské práce; (36) finanční, peněžní a bankovní služby, pojišťovací služby, služby v oblasti nemovitostí; (41) vzdělávání, školení, zábava, sportovní a kulturní činnosti.

Třídy výrobků a služeb:  
35, 36, 41

(730) **Bican Dan**, K parku 133, Černolice, 25210, CZ  
(740) Mgr. Petr Bokotěj, advokát, Na poříčí 1041/12, Praha 1, Nové Město, 11000

(210) **O-587686**  
(220) 21.08.2023  
(320) 21.08.2023  
(540)

**Pronaos**

(592) Slovní  
(511) (5) farmaceutika, farmaceutické přípravky, potravinové doplňky; (10) lékařské nástroje; (35) propagace, reklama, poradenství v oblasti řízení a organizace podniku, marketing, marketing v oblasti potravinových doplňků, lékařských nástrojů a farmaceutických přípravků, marketingové konzultační služby, obchodní konzultační služby, maloobchodní a velkoobchodní služby v oblasti potravinových doplňků, lékařských nástrojů a farmaceutických přípravků; (39) distribuční služby, distribuční služby v oblasti potravinových doplňků, lékařských nástrojů a farmaceutických přípravků; (42) výzkum a vývoj výrobků, vědecký výzkum a vývoj, vývoj farmaceutických přípravků, lékařských nástrojů a potravinových doplňků, technické poradenství v oblasti potravinových doplňků, lékařských nástrojů a farmaceutik.

Třídy výrobků a služeb:  
5, 10, 35, 39, 42

(730) **Pronaos s.r.o.**, Libická 1990/11, Praha 3, Vinohrady, 13000, CZ  
(740) Rott, Růžička & Guttman a spol., Vyskočilova 1566, Praha 4, Michle, 14000

(210) **O-587688**  
(220) 21.08.2023  
(320) 21.08.2023  
(540)



(593) Obrazová  
(511) (30) cukrářské výrobky, dorty, sladké pečivo a cukrářské výrobky, kávové nápoje, čaj, čokoláda, čokoládové nápoje, kakao, kakaové nápoje, výrobky pekařské a cukrářské, pekárenské extrudované výrobky, cukrovinky, mražené krémy, bonbony, moučníky, čokoládové výrobky, koláčky, mandlové cukrovinky, všechny druhy těst; (35) velkoobchodní prodej cukrářských výrobků, maloobchodní prodej cukrářských výrobků, obchodní poradenství vztahující se k franchisingu; (43) cukrárny (služby), kavárny (služby), čajovny.

Třídy výrobků a služeb:  
30, 35, 43

(591) Barevná  
(730) **Doležalová Irena**, Chudčická 1348/21, Brno, Bystřec, 63500, CZ  
(740) INPARTNERS GROUP, Mgr. Jan Brauner LL.M., advokát, Tuřanka 1519/115a, Brno, Slatina, 62700

(210) **O-587689**  
(220) 21.08.2023  
(320) 21.08.2023  
(540)



(593) Obrazová  
(511) (35) marketing, reklamní služby, grafické a návrhářské služby v oblasti reklamy, nákup a prodej stavebních materiálů, stavebních prvků a staveb;

(40) zákazková výroba stavebních prvků a dřevěných staveb; (42) umělecký design, návrhářská činnost v oblasti architektury, projektová činnost, studie technických projektů, zpracování výrobní dokumentace, testování materiálů.

Třídy výrobků a služeb:

35, 40, 42

(591) Barevná

(730) **ConTree Innovation s.r.o.**, Zborovská 83/6, Plzeň, Doudlevec, 30100, CZ

(210) **O-587705**

(220) 21.08.2023

(320) 21.08.2023

(540)

**spectre.law**

(592) Slovní

(511) (35) služby v oblasti obchodních fúzí; (45) právní služby, advokátní a právní služby, právní služby v oblasti obchodu, právní služby v oblasti práv k duševnímu vlastnictví, příprava právních dokumentů

Třídy výrobků a služeb:

35, 45

(730) **spectre.law s.r.o. advokátní kancelář**, Hyberská 1033/7, Praha 1, Nové Město, 11000, CZ

(210) **O-587708**

(220) 22.08.2023

(320) 22.08.2023

(540)

**CANULL**

(592) Slovní

(511) (9) přílby pro cyklistiku, cyklistické brýle, cyklotachometry, zdroje světelné signalizace, blikáče; (10) přístroje pro tělesná cvičení lékařské a chirurgické, masážní přístroje a jejich kombinace, mechanoterapeutické pomůcky pro rehabilitační cvičení; (11) světla pro kola, žárovky, žárovky elektrické, žárovky pro reflektory a směrovky vozidel, elektrické výbojky pro osvětlení včetně halogenových, zářivky pro osvětlení, osvětlovací trubice, osvětlovací zařízení a světla pro dopravní prostředky, tlumivky, žárovky do svítlen, kapesních svítlen, lamp, luceren a baterek; (12) jízdní kola závodní, cestovní, sportovní, trekkingová, horská a dětská, součástky, vybavení a doplňky jízdních kol, cyklistické pláště a duše, velopláště, upínací kaučukové záplaty na opravy duší, čelní ochranná skla, rámy, vidlice, ráfky, brzdy jízdních kol, čelisti brzd, cyklistická řídítka, cyklistická sedla a jejich podpěry, pumpy pro jízdní kola, cyklistické stupačky, cyklistické zvonky, cyklistické nosiče, cyklistické rukojeti (na řídítka), měniče, přesmykače, cyklistické lahve, nosiče na cyklistické lahve, cyklistické řetězy, cyklistické blatníky, náhradní kola, paprsky (výplety kol), cyklistické pedály, poháněcí ústrojí, převodníky, kliky, středová a hlavová složení, náboje kol; (25) oděvy a obuv všeho druhu, zejména pro sport, oblečení a textilní vybavení pro cyklisty a cykloturisty, a to cyklistické kalhoty, trika, dresy, bundy, čepice a šátky, cyklistické rukavice bez prstů, cyklistické pláštěnky, cyklistická obuv; (28) sportovní potřeby zařazené do této třídy, tělocvičné a sportovní nářadí a náčiní, přístroje pro tělesnou kulturu a léčebnou gymnastiku, vybavení pro sportovní centra spadající do této třídy, vybavení pro fitness centra a indoor cycling, a to posilovací stroje a jejich součásti, kola jízdní nehybná cvičná (rotopedy), steppery, činky, posilovače svalů, nářadí pro zimní sporty.

Třídy výrobků a služeb:

9, 10, 11, 12, 25, 28

(730) **O L P R A N spol. s r. o.**, Libušina 526/101, Olomouc, Chválkovice, 77900, CZ

(740) Ing. Petr Soukup, patentový zástupce, tř. Svobody 43/39, Olomouc, 77900

(210) **O-587732**

(220) 23.08.2023

(320) 23.08.2023

(540)

**Festival perlení**

(592) Slovní

(511) (35) reklamní, marketingové a propagační služby se zaměřením na šumivá vína; (41) pořádání výstav, trhů a festivalů se zaměřením na šumivá vína, organizování workshopů a seminářů, organizování, pořádání a zprostředkování kulturních, zábavných, společenských, sportovních,

výchovných a vzdělávacích akcí, informace o možnostech rekreace, informace o možnostech zábavy; (43) bary (služby), bufety, kavárny, restaurace, samoobslužné restaurace.

Třídy výrobků a služeb:

35, 41, 43

(730) **Weinbergerová Iveta**, Svatá Kateřina 67, Šebrov-Kateřina, 67801, CZ

**Mittner Ondřej**, Kroupova 488/44, Brno, Starý Lískovec, 62500, CZ

**Danko Patrik**, Zemkova 1066/2, Brno, Žabovřesky, 61600, CZ

(740) Mgr. Tomáš Pauch, advokát, Sokolovská 695/115b, Praha 8, Karlín, 18600

(210) **O-587752**

(220) 23.08.2023

(320) 23.08.2023

(540)

**RehaKomp**

(592) Slovní

(511) (10) podpurné bandáže, ortopedické bandáže, ortopedické potřeby, berle a hole, invalidní vozíky, chodítka na podporu mobility, nemocniční lůžka, ambulantní nosítka, antidekubitní matrace proti proleženinám, ortézy, koncentrátory kyslíku pro léčebná použití, chodící/běžecské pásy pro lékařské použití při fyzioterapeutickém cvičení, vycházkové hole pro lékařské účely, hygienické mýsy, chirurgické dlahy, pojízdná lůžka, pojízdná nosítka, závěsy (podpurné obvazy), zdvihačí zařízení pro invalidní osoby, zkušební přístroje pro lékařské účely, židle s nočníkem; (12) skútry (vozíky) pro seniory a invalidy, motorové skútry pro invalidy a osoby se sníženou pohyblivostí, sedla jízdních kol; (20) nastavitelná lůžka, podsedáky.

Třídy výrobků a služeb:

10, 12, 20

(730) **RehaKomp s.r.o.**, Bělčická 2829/20, Praha 4, Záběhllice, 14100, CZ

(740) Mgr. Petr Uklein, advokát, Hlavatého 663/15, Praha 4, Háje, 14900

(210) **O-587778**

(220) 25.08.2023

(320) 25.08.2023

(540)

**REY**

(593) Obrazová

(511) (9) helmy pro sportovní účely; (18) sportovní tašky, tašky na brankářské masky, batohy; (25) hokejové dresy, rukavice, čepice, šály; (28) hokejové a brankářské hole pro lední hokej, hokejbal, pozemní hokej a florbal, čepele a shafty holí, hokejová ochranná výstroj a to hokejové rukavice, chrániče ramen, očí, krku, kolen, hokejové vesty, brankářské betony, vyražečky a lapačky, chrániče holení, chrániče předloktí, hrudníku a zad, vatované kalhoty, obličejové masky, nákokleníky, nátepníky, pomůcky pro nošení hokejek, držáky na brusle a chrániče bruslí, hokejové puky.

Třídy výrobků a služeb:

9, 18, 25, 28

(730) **REY hockey s.r.o.**, U tvrce 48/28, Praha 10, Malešice, 10800, CZ

(740) JUDr. Aleš Zábřeh, advokát, Na Beránce 57/2, Praha 6, Dejvice, 16000



(210) **O-587779**

(220) 25.08.2023

(320) 25.08.2023

(540)

**Případ Kramný**

(592) Slovní

(511) (35) televizní reklama, poskytování a pronájem prostoru, času a médií pro reklamu, reklamní, marketingové a propagační služby; (38) služby rozhlasového a televizního vysílání, služby vysílání audia a videa poskytované prostřednictvím internetu, vysílání televizních programů, zpoplatněné televizní vysílání, přenos zpráv a obrázků pomocí počítače, diskusní fóra (poskytování internetových diskusních fór), diskusní místnosti (služby), elektronický přenos zpráv, dat a dokumentů, poskytování online fór, přenos datových, audio, video a multimediálních souborů, včetně souborů ke stažení a souborů streamovaných přes globální počítačovou síť, streaming audio a video materiálů na internetu, streaming dat, video, audio a televizní streaming, vysílání televize přes internet, šíření, výměna nebo získávání zpráv a informací; (41) televizní zábava včetně organizace, produkce a prezentace televizních programů, televizní vysílání zábavních, vzdělávacích, dokumentárních, výchovných, soutěžních, diskusních a informačních pořadů, zpravodajské služby pro rozhlas a televizi, obrazové zpravodajství, produkce pořadů a filmů a televizních pořadů, zvuková, obrazová a multimediální produkce a tvorba fotografií, psaní scénářů, tvorba a šíření audiovizuálních děl, zábava, zábavní služby, soutěžní pořady, služby v oblasti živých vystoupení, služby v oblasti interaktivní zábavy a vzdělávání, online publikování, poskytování on-line publikací, ediční činnost, služby reportérů (zpravodajství), vydávání elektronických knih a časopisů on-line, žurnalistika, zveřejňování, oznamování a psaní textů (mimo reklamních), digitální video, audio a multimediální zábavní vydavatelské služby, poskytování elektronických publikací, filmů, hudby, seriálů a televizních programů bez možnosti stažení, poskytování videí online bez možnosti stažení, poskytování filmů, seriálů a televizních programů bez možnosti stažení prostřednictvím placené televize, poskytování služeb výchovných, vzdělávacích, soutěžních, kulturních a zábavních prostřednictvím internetu a jiných sítí.

Třídy výrobků a služeb:

35, 38, 41

(730) **TV Nova s.r.o.**, Kříženeckého náměstí 1078/5a, Praha 5, Hlubočepy, 15200, CZ

(740) Dana Lukajová, patentová zástupkyně, Voršílská 130/10, Praha 1, Nové Město, 11000

(210) **O-587824**

(220) 29.08.2023

(320) 29.08.2023

(540)

**Řemeslná pekárna Klásek**

(592) Slovní

(511) (29) dezerty z mléčných výrobků, ovocné dezerty, jogurtové dezerty, chlazené mléčné dezerty, ovocný dezert se šlehačkou nebo krémem; (30) slané pečivo, toasty [pečivo], trvanlivé pečivo, mandlové pečivo, křehké pečivo, vídeňské pečivo, čokoládové pečivo, plněné pečivo, makové pečivo, makronky [pečivo], brownie (čokoládové pečivo), pečivové směsi, pečivo obsahující ovoce, cukrářské piškoty [pečivo], trubičky (sladké pečivo), chléb a pečivo, pečivo s náplní, bagel (chlebové pečivo), křehké pečivo, a to sušenky, čerstvé plněné pečivo, hotové zákusky [pečivo], měkké chlebové pečivo, sladké italské pečivo biscotti, pečivo (typu housky, rohlíky), pečivo obsahující zeleninu a maso, pečivo obsahující zeleninu a ryby, mražené pečivo plněné zeleninou, bábovka pandoro [sladké pečivo], hotové dezerty [čokoládové], hotové dezerty [cukrovinky], čokoládové dezerty, pěna [dezerty -] [cukrářství], zmrzlinové dezerty, dezerty pavlova s lískovými oříšky, suflé (dezert), cukrářské výrobky, čokoládové dorty, dorty (sladké nebo slané), koláče s náplní, moučníky, ovocné koláče, plněné sušenky, bagety, čerstvý chléb, housky, sladké pečivo (obvykle kulaté), celozrnný chléb, bramborové placky, bezlepkový chléb, briosky; (35) služby maloobchodního prodeje v oblasti pekařských výrobků, propagace prodeje, maloobchodní prodej čokolády, maloobchodní prodej dezertů, maloobchodní prodej nealkoholických nápojů, maloobchodní prodej kávy, maloobchodní prodej pečiva, maloobchodní prodej výrobků uvedených výše ve třídě 29 a 30.

Třídy výrobků a služeb:

29, 30, 35

(730) **CATERING STORY s.r.o.**, Příkop 838/6, Brno, Zábřdovice, 60200, CZ

(740) Mgr. PETR ŽÍŽKA, LL.M., advokátní kancelář, Mgr. Petr Žížka LL.M., Sedláčkova 209/16, Plzeň, Vnitřní Město, 30100

(210) **O-587838**

(220) 29.08.2023

(320) 29.08.2023

(540)



(593) Obrazová

(511) (9) ochranné výrobky (pomůcky) pro sport a turistiku v rámci této třídy, ochranné cyklistické helmy, ochranné a sluneční brýle, závodní cyklistické helmy a brýle, cyklocomputery; (12) dopravní prostředky, jízdní (cyklistická) kola všeho druhu, jejich součásti a náhradní díly - vše v rámci této třídy, závodní cyklistická kola, funkční prototypy jízdních kol; (25) oděvy a obuv všeho druhu, oděvní doplňky spadající do této třídy, pokrývky hlavy - vše v rámci této třídy, oděvy a obuv pro sport a volný čas, funkční prádlo, speciální cyklistické oděvy a obuv, závodní cyklistické dresy a kombinézy; (35) reklamní a marketingové činnosti, průzkumy trhu, inzertní činnosti, mediální zastoupení (public relations), mediální zastoupení sportovců, maloobchodní, velkoobchodní a elektronický prodej výrobků uvedených výše ve třídách 9, 12, 25, automatizované i ruční zpracování obchodních dat, poskytování obchodních dat - jejich prodej, pronájem a správa, statistické informace, vyhodnocování výsledků (dat), služby obchodních (informačních) databank, obchodní zastoupení jiných podnikatelských subjektů, zejména výrobců, distribuce reklamních vzorků výrobků a informací o výrobcích k reklamním účelům, obchodní management, vedení (řízení) podniku, administrativní činnosti, kopírování dokumentů, organizování a pořádání reklamních a prodejních akcí, organizování výstav k obchodním a reklamním účelům; (41) provoz a pronájem tělovýchovných zařízení a sportovních center, pronájem sportovních potřeb, činnosti sportovních klubů, agenturní činnosti v oblasti sportu, organizování a pořádání sportovních akcí, organizování a pořádání sportovních soutěží v tuzemsku i zahraničí, zejména cyklistických závodů, vyhlašování výsledků závodů, předávání cen za výhru ve sportovních soutěžích, činnosti sportovních rozhodčích, organizování a pořádání výstav (souletrhů) se zaměřením na sport a turistiku, služby reportérů, a to televizní a rozhlasové sportovní přenosy, sportovní zpravodajství, sportovní sázky, zábavní, kulturní, společenské a vzdělávací činnosti, tělovýchova a mimoškolní výchova dětí a mládeže, vzdělávací činnosti v oblasti sportu, pořádání kurzů, školení, včetně lektorské činnosti, trenérské činnosti, výchova a vzdělávání sportovců, vydavatelské a nakladatelské služby, elektronické publikování, sportovní publicistika (žurnalistika), umělecké výstavy, fotografování, příprava a pořádání zábavních akcí pro charitativní účely v rámci nadační a humanitární činnosti v oblasti kulturní, výchovné a vzdělávací i sportovní, pomoc handicapovaným sportovcům, a to spolupráce se sportovními kluby, svazy a asociacemi v tuzemsku i zahraničí, odborné poradenské a konzultační činnosti v oblasti sportu, spolupráce se sportovními svazy a asociacemi v tuzemsku i zahraničí, navrhování norem pro pořádání cyklistických závodů v rámci této třídy; (42) navrhování norem pro výrobu cyklistických kol, technicko-inženýrské, projektové a vývojové činnosti v oblasti sportovního vybavení a cyklistických kol, zkušební a testovací činnosti v oblasti sportovního vybavení a cyklistických kol, tvorba a správa webových (internetových) stránek, průmyslový design, počítačová grafika; (45) právní a legislativní činnosti v oblasti sportu, a to revize norem a postupů pro zajištění souladu se zákony a předpisy, udělování sportovních licencí.

Třídy výrobků a služeb:

9, 12, 25, 35, 41, 42, 45

(591) Barevná

(730) **ČESKÝ SVAZ CYKLISTIKY z.s.**, Nad Hliníkem 1186/4, Praha 5, Košíře, 15000, CZ

(740) Ing. Jarmila Javoříková, patentový zástupce, Slunečná 4566, Zlín, 76005

(210) **O-587871**

(220) 30.08.2023

(320) 30.08.2023

(540) **Martin Tesárek - profesionální realitní makléř**

(592) Slovní

(511) (36) služby realitní kanceláře, služby realitní kanceláře v oblasti rezidenčních nemovitostí, služby realitní kanceláře pro prodej a pronájem budov, nemovitostní (realitní) konzultační služby, realitní kancelář.

Třídy výrobků a služeb:

36

(730) **Tesárek Martin Bc.**, Žitná 606/29, Praha 1, Nové Město, 69142, CZ

(210) **O-587872**

(220) 30.08.2023

(320) 30.08.2023

(540) **PPB Poháry**

(592) Slovní

(511) (6) obecné kovy a jejich slitiny, železářské zboží a drobné kovové železářské zboží, trofeje z běžných kovů, diplomy a plakety z běžných kovů, výherní poháry z běžných kovů, sloupky na trofeje z běžných kovů, pamětní sochařské poháry vyrobené z jiných než drahých kovů, sošky a umělecké předměty z obecných kovů; (14) vzácné kovy a jejich slitiny, trofeje vyrobené ze slitin drahých kovů nebo jimi potažené, medaile, pamětní medaile, medaile ze vzácných kovů, medaile z obecných kovů, pouzdra na medaile spadající do této třídy, výherní poháry z drahých kovů, trofeje vyrobené z drahých kovů, jakož i jejich imitací, poháry vyrobené z drahých kovů, jakož i jejich imitací; (16) tiskoviny, papír, výrobky z papíru, a to polygrafické výrobky, periodické a neperiodické publikace, časopisy, brožury, prospekty, katalogy, fotografie, propagační, reklamní a informační tištěné materiály, papírové diplomy, plakety a certifikáty, data a databáze na papírových nosičích, letáky, plakáty, vstupenky, papírové etikety a štítky, mapy, kalendáře, samolepky, balicí papír, papírové kartónové a plastové obaly všeho druhu v rámci této třídy (kromě papírových kelímků), papírové, lepenkové a kartónové krabice, psací a kancelářské potřeby (kromě nábytku), pouzdra na psací potřeby, držáky a stojánky na psací potřeby, stojánky na fotografie, stojánky na kancelářské potřeby (kromě nábytku), diáře, poznámkové bloky, zápisníky, kancelářský papír a jiné polygrafické výrobky, upomínkové předměty z papíru spadající do této třídy, vývěsní štíty zařazené v této třídě, informační tabule zařazené v této třídě; (20) sošky, figurky, plakety, medaile, umělecké předměty, ozdoby a dekorativní předměty vyrobené z materiálů jako dřevo, vosk, sádra nebo umělá hmota, zahrnuté v této třídě, dřevěné trofeje, trofeje a výherní poháry z plastu; (21) sošky, figurky, plakety, medaile, poháry a umělecké předměty vyrobené z materiálů jako porcelán, terakota nebo sklo zahrnuté v této třídě, skleněné talíře, ozdobné talíře, talíře jako suvenýry, talíře jako sběratelské předměty, talíře (jiné než z drahých kovů), plastové talíře.

Třídy výrobků a služeb:

6, 14, 16, 20, 21

(730) **Bauer sportovní potřeby s.r.o.**, Záměstní 1155/27, Ostrava, Slezská Ostrava, 71000, CZ

(210) **O-587873**

(220) 30.08.2023

(320) 30.08.2023

(540)



(593) Obrazová

(511) (31) čerstvé ovoce a zelenina, čerstvé houby, semena a bylinky; (35) velkoobchodní a maloobchodní služby související s propagací a prodejem čerstvého ovoce a zeleniny, čerstvých hub, semen a bylinek.

Třídy výrobků a služeb:

31, 35

(591) Barevná

(730) **Penny Market s.r.o.**, Počernická 257, Radonice, 25073, CZ

(740) Havlík Švorčík a partneři, advokátní a patentová kancelář, JUDr. Michal Havlík, Hájkova 1406/2, Praha 2, Nové Město, 12000

(210) **O-587874**

(220) 30.08.2023

(320) 30.08.2023

(540)

**PrimeNET.CZ**

(592) Slovní

(511) (38) internetové komunikační služby, služby internetových providerů, telekomunikační služby.

Třídy výrobků a služeb:

38

(730) **PrimeNET.CZ ISP s.r.o.**, Kosova 2894, Tábor, 39002, CZ

(210) **O-587875**

(220) 30.08.2023

(320) 30.08.2023

(540)



(593) Obrazová

(511) (6) obecné kovy a jejich slitiny, železářské zboží a drobné kovové železářské zboží, trofeje z běžných kovů, diplomy a plakety z běžných kovů,

výherní poháry z běžných kovů, sloupky na trofeje z běžných kovů, pamětní sochařské poháry vyrobené z jiných než drahých kovů, sošky a umělecké předměty z obecných kovů; (14) vzácné kovy a jejich slitiny, trofeje vyrobené ze slitin drahých kovů nebo jimi potažené, medaile, pamětní medaile, medaile ze vzácných kovů, medaile z obecných kovů, pouzdra na medaile spadající do této třídy, výherní poháry z drahých kovů, trofeje vyrobené z drahých kovů, jakož i jejich imitací, poháry vyrobené z drahých kovů, jakož i jejich imitací; (16) tiskoviny, papír, výrobky z papíru, a to polygrafické výrobky, periodické a neperiodické publikace, časopisy, brožury, prospekty, katalogy, fotografie, propagační, reklamní a informační tištěné materiály, papírové diplomy, plakety a certifikáty, data a databáze na papírových nosičích, letáky, plakáty, vstupenky, papírové etikety a štítky, mapy, kalendáře, samolepky, balicí papír, papírové kartónové a plastové obaly všeho druhu v rámci této třídy (kromě papírových kelímků), papírové, lepenkové a kartónové krabice, psací a kancelářské potřeby (kromě nábytku), pouzdra na psací potřeby, držáky a stojánky na psací potřeby, stojánky na fotografie, stojánky na kancelářské potřeby (kromě nábytku), diáře, poznámkové bloky, zápisníky, kancelářský papír a jiné polygrafické výrobky, upomínkové předměty z papíru spadající do této třídy, vývěsní štíty zařazené v této třídě, informační tabule zařazené v této třídě; (20) sošky, figurky, plakety, medaile, umělecké předměty, ozdoby a dekorativní předměty vyrobené z materiálů jako dřevo, vosk, sádra nebo umělá hmota, zahmuté v této třídě, dřevěné trofeje, trofeje a výherní poháry z plastu; (21) sošky, figurky, plakety, medaile, poháry a umělecké předměty vyrobené z materiálů jako porcelán, terakota nebo sklo zahmuté v této třídě, skleněné talíře, ozdobné talíře, talíře jako suvenýry, talíře jako sběratelské předměty, talíře (jiné než z drahých kovů), plastové talíře.

Třídy výrobků a služeb:

6, 14, 16, 20, 21

(730) **Bauer sportovní potřeby s.r.o.**, Záměstní 1155/27, Ostrava, Slezská Ostrava, 71000, CZ

(210) **O-587877**

(220) 30.08.2023

(320) 30.08.2023

(540)

(593) Obrazová

(511) (20) kempingový nábytek; (22) stany na kempování, markýzy a plachty; (35) prodej karavanů a obytných vozů a jejich náhradních dílů, prodej kempinkových a rekreačních vozidel a jejich náhradních dílů, prodej vybavení na kempování, provozování eshopu s výše uvedenými výrobky ve třídě 20 a 22, propagace, reklama; (39) pronájem dopravních prostředků, půjčovna automobilů, pronájem rekreačních vozidel, pronájem obytných vozů.

Třídy výrobků a služeb:

20, 22, 35, 39

(730) **Montitech montážní systémy s.r.o.**, č. p. 207, Březová, 76315, CZ

(740) Ing. Yveta Winklerová, Ryšánkova 1276/3, Brno, Černá Pole, 61300

(210) **O-587878**

(220) 30.08.2023

(320) 30.08.2023

(540)

(593) Obrazová

(511) (25) oděvy, spodní a noční prádlo, části oděvů, obuvi a pokrývek hlavy, pokrývky hlavy; (35) služby marketingové agentury, propagační marketing, propagace zboží a služeb pro třetí osoby prostřednictvím internetu, optimalizace vyhledávače, obchodní zprostředkovatelské služby v souvislosti s navazováním kontaktů mezi nejrůznějšími odborníky a klienty, spojování on-line reklamní sítě pro připojení inzerentů na webové stránky; (41) zvuková, obrazová a multimediální produkce a fotografie, poskytování videí online bez možnosti stažení, poskytování multimediální zábavy prostřednictvím webových stránek, zábava, poskytování on-line obrázků bez možnosti stažení, psaní a publikování textů, s výjimkou reklamních textů.

Třídy výrobků a služeb:

25, 35, 41

(591) Barevná

(730) **tities s.r.o.**, Rybná 716/24, Praha 1, Staré Město, 11000, CZ

(740) Trama Legal s. r. o., advokátní kancelář, JUDr. Igor Demčák, jednatel a advokát, Bottova 2A, 811 09 Bratislava

(210) **O-587879**

(220) 30.08.2023

(320) 30.08.2023

(540)

(593) Obrazová

(511) (35) reklama, propagace, řízení, organizace a administrativní obchodní činnosti; (39) doprava, balení a skladování zboží, organizování cest.

Třídy výrobků a služeb:

35, 39

(591) Barevná

(730) **DÍTĚ SPEDITION s.r.o.**, Bražecká 97, Náchod - Bražec, 54701, CZ

(210) **O-587880**

(220) 30.08.2023

(320) 30.08.2023

(540)

## ZIPPY STYLE

(592) Slovní

(511) (29) vejce, potravinové výrobky na bázi vajec, maso, drůbež, drůbeží maso, marinovaná drůbež, drůbeží maso tepelně zpracované, před smažené výrobky z drůbežího masa, potravinářské speciality z drůbeže, výrobky masné a uzenářské, masové výtahy konzervované, polotovary z masa, masné speciality, potraviny v konzervách, hotová jídla a polotovary v konzervách na bázi masa a zeleniny, mražené masné výrobky; (40) zpracování drůbeže na maso.

Třídy výrobků a služeb:

29, 40

(730) **EISBERG, a.s.**, 1, Hradčany, 66603, CZ

**ZVOSKA s.r.o.**, Červený dvůr 918/7, Krnov, Pod Cvilínem, 79401, CZ

(740) Ing. Zdeněk Kučera, Dlouhá 207, Slušovice, 76315

(210) **O-587881**

(220) 31.08.2023

(320) 31.08.2023

(540)



## RUM OPEN

(593) Obrazová

(511) (21) džbánky, sklenice [nádoby], sklenice na pití, brčka na pití; (25) oblečení, trička, mikiny, tílka, náčelníky, vesty, šátky na hlavu, košile, klobouky, šály, džíny, větrovky, pásky, polokošile, šátky, čepice a baseballové čepice; (33) alkoholické nápoje, alkoholické nápoje s výjimkou piva, destilované lihoviny, rum; (35) propagační činnost, reklama, reklamní nebo inzertní materiály (rozšiřování), vydávání reklamních nebo náborových textů, psaní propagačních a inzertních textů, reklamní materiály (rozšiřování) zákazníkům, marketing, produkce (výroba) reklamních filmů, pronájem reklamních ploch, vyhledávání sponzorů, vylepování plakátů; (41) organizování festivalů, organizování festivalů pro rekreační účely, organizování festivalů pro zábavní účely, organizování festivalů pro kulturní účely, organizování festivalů pro vzdělávací účely, služby v oblasti hudebních festivalů, fotografování, hudební produkce, produkce hudebních vystoupení, produkce hudebních koncertů, živá hudební představení, předprodej vstupenek (zábava), živé hudební koncerty, služby pro oddech a rekreaci; (43) služby zajišťující stravování a nápoje, poskytování jídla a nápojů, podávání jídel a nápojů, cateringové služby zaměřené na zásobování jídel a nápoji.

Třídy výrobků a služeb:

21, 25, 33, 35, 41, 43

(730) **DASSETO s.r.o.**, Rybná 716/24, Praha 1, Staré Město, 11000, CZ

(740) JUDr. Vladislava Růžicková, advokátka, Na předevsi 681/10, Praha 10, Kolovraty, 10300

(210) **O-587903**

(220) 31.08.2023

(320) 31.08.2023

(540)

## BOOBEE

(592) Slovní

(511) (25) podprsenky, samodržící podprsenky, sportovní podprsenky, nastavovače podprsenky, podprsenky bez ramínek, podprsenky na kojení, jemné podprsenky bez kostic; (26) příslušenství pro dámské prádlo, jmenovitě odnímatelné silikonové polštářky do podprsenky na zvětšení poprsí [doplňky spodního prádla]; (35) maloobchodní prodej předmětů sloužících k úpravě vzhledu lidí, maloobchodní služby zaměřené na prodej oděvů a oděvních doplňků, reklama, televizní reklama, venkovní reklama, reklama online, reklama ve výtazích, propagace, propagace prodeje, obchodní propagace, maloobchodní prodej pásek na prsa.

Třídy výrobků a služeb:

25, 26, 35

(730) **Boobie Tapes s.r.o.**, Silurská 1225/2, Praha 5, Hlubočepy, 15200, CZ

(740) Mgr. PETR ŽIŽKA, LL.M., advokátní kancelář, Mgr. Petr Žižka LL.M., Sedláčkova 209/16, Plzeň, Vnitřní Město, 30100

(210) **O-587906**

(220) 31.08.2023

(320) 31.08.2023

(540)

## EKANT

(592) Slovní

(511) (39) rozvoz jídel restauracemi, taxislužba, kurýrní služby; (43) restaurace (služby), samoobslužné restaurace.

Třídy výrobků a služeb:

39, 43

(730) **Malik Mohit**, Makovského 1177/1, Praha 6, Řepy, 16300, CZ

(210) **O-587920**

(220) 01.09.2023

(320) 01.09.2023

(540)

## GS Koenzym Lipo Q10

(592) Slovní

(511) (5) doplňky stravy.

Třídy výrobků a služeb:

5

(730) **Green Brands a.s.**, Tomíčkova 2144/1, Praha 4, Chodov, 14800, CZ

(740) JUDr. Aleš Zábřeh, advokát, Na Beránce 57/2, Praha 6, Dejvice, 16000

(210) **O-587932**

(220) 01.09.2023

(320) 01.09.2023

(540)

## KULY

(592) Slovní

(511) (9) zařízení pro nahrávání, přenos a reprodukci zvuku a obrazu, optické datové nosiče, nosiče zvukových nahrávek, magnetické nosiče dat, záznamové disky, optické disky, audiovizuální kompaktní disky, nahrané magnetické nosiče dat, nahrané DVD disky, gramofonové desky, multimediální softwarové aplikace (stahovatelné), stahovatelná vyzvánění do mobilních telefonů, stahovatelné hudební soubory, stahovatelné obrazové soubory; (16) tiskoviny, prospekty, katalogy, knihy, časopisy (periodika), brožury, fotografie, plakáty, kalendáře, reklamní letáky, lístky, pozvánky, vizitky, vstupenky, pohlednice, samolepky (papírnické výrobky), podpisové karty (papírnické zboží), obaly (papírnické zboží), papírové tašky na balení, reklamní tabule z papíru, kartonu nebo lepenky; (25) konfekce (oděvy), oděvy, košile, kožené oděvy, bundy, saka, mikiny, kravaty, polokošile, sportovní trička, dresy, trička, podkolenky, ponožky, šátky, šály, pokrývky hlavy, obuv, tenisky (obuv), sportovní obuv; (32) nealkoholické nápoje, přípravky pro výrobu nápojů, minerální vody (nápoje), sycené vody, vody (nápoje), limonády, ovocné džusy, pivo, nealkoholické pivo, ochucená piva; (33) alkoholické nápoje (kromě piva); (35) rozšiřování reklamních materiálů zákazníkům (letáky, prospekty, tiskoviny, vzorky), on-line reklama na počítačové komunikační síti, on-line marketingové služby, organizování reklamních soutěží, podpora prodeje (pro třetí osoby), propagace hudebních koncertů, vydávání reklamních textů



a materiálů, reklama, marketing, televizní reklama, rozhlasová reklama; (38) elektronický přenos a opětovný přenos zvuku, obrazů, dokumentů, zpráv a dat, posílání zpráv, přenos SMS zpráv, obrázků, řeči, zvuku, hudby a textové komunikace mezi mobilními telekomunikačními zařízeními, přenos informací v audiovizuální oblasti, přenos zpráv, dat a obsahu prostřednictvím internetu a jiných komunikačních sítí; (41) vydavatelské služby, psaní textů, vydávání textů kromě reklamních, vydávání hudby, hudební tvorba, hudební skladatelské služby, hudební nahrávací studia, nahrávací studia (služby), nahrávání a tvorba audio nahrávek, poskytování prostor a zařízení nahrávacích studií, tvorba hudebních videí, zvukové, filmové, video a televizní nahrávání (služby), služby vydávání digitálních videozáznamů, audiozáznamů a multimediální zábavy, koncertní síně, sály, organizování koncertů, organizování živých vystoupení, zábava, informace o možnostech zábavy, kabarety, diskotéky, fotografování.

Třídy výrobků a služeb:

9, 16, 25, 32, 33, 35, 38, 41

(730) Kollár Mário, Zbehy 822, 95142, SK

(740) Ing. Zdeněk Kučera, Dlouhá 207, Slušovice, 76315

(210) **O-587933**

(220) 04.09.2023

(320) 04.09.2023

(540)



(593) Obrazová

(511) (7) stroje a zařízení pro použití v lesnictví a dřevařství v rámci této třídy, lesnické stroje, sklízecí stroje, stroje na kácení a zpracování dřeva, sázečí stroje (stroje pro sázení rostlin), dřevoobráběcí stroje a zařízení, navijáky, drapáky (části strojů), rotátory (části strojů), řezací lišty (části strojů), filtry (části strojů); (12) motorová vozidla a jejich součásti a příslušenství, traktory, tahače, pásová vozidla, pneumatiky, protismykové řetězy, pásy pro vozidla; (35) reklama, marketing, řízení, organizace a administrativa obchodní činnosti, poradenství a pomoc při řízení obchodní činnosti, služby obchodního zprostředkování a poradenství v oboru prodeje výrobků a poskytování služeb, obchodní zprostředkovatelské služby v souvislosti s navazováním kontaktů mezi nejrůznějšími odborníky a klienty, velkoobchodní a maloobchodní prodej výrobků uvedených v tomto seznamu ve třídách 7 a 12; (37) opravy a údržba výrobků uvedených v tomto seznamu ve třídách 7 a 12; (40) těžba dřeva, kácení a zpracování dřeva; (41) pořádání odborných kurzů, školení a jiných vzdělávacích akcí včetně lektorské činnosti, výuka obsluhy (řízení) technických zařízení; (44) lesnické služby, služby v myslivosti v rámci této třídy.

Třídy výrobků a služeb:

7, 12, 35, 37, 40, 41, 44

(591) Barevná

(730) REPAROSERVIS spol. s r.o., Lnářská 907/12, Praha 10, Uhřetíněves, 10400, CZ

(740) Mgr. Jaroslav Ungr, č. p. 264, Újezd, 26761

(210) **O-587935**

(220) 04.09.2023

(320) 04.09.2023

(540)

**TYNECHTOHO**

(592) Slovní

(511) (12) pozemní vozidla a dopravní prostředky, kamiony, části a příslušenství dopravních prostředků, prostředky na ochranu dopravních prostředků proti odcizení, bezpečnostní a zabezpečovací zařízení a vybavení pro dopravní prostředky, pneumatiky pro automobily; (35) reklama, marketing, inzerce a propagační služby, vydávání, šíření, aktualizování reklamních a propagačních letáků a publikací, rozšiřování reklamních a propagačních spotů, reklamní, inzertní a propagační činnost prostřednictvím jakéhokoli média, maloobchodní a velkoobchodní služby v oblasti vozidel, jejich částí a příslušenství, pomoc při řízení obchodní činnosti, obchodní administrativa, kancelářské práce, zejména obchodní management a organizační poradenství, konzultační obchodní služby; (37) autoservisy, služby autoservisů pro automobily, opravy, údržba, opravy a servis motorových vozidel a jejich částí, úpravy a opravy nákladních vozidel, pomoc (opravy) při poruchách vozidel, silniční opravy automobilů, nonstop servis pro řidiče kamionů, údržba, servis, seřizování a opravy motorů a pohonů, čištění vozidel, doplňování paliva vozidel, instalace příslušenství pro vozidla, mytí a leštění motorových vozidel, opravy a údržba chladicích systémů motorových vozidel, mobilní plnění klimatizace, služby pneuservisu, údržba a opravy pneumatik, výměna pneumatik, seřízení geometrie kol, lakování motorových vozidel, montáž vnějších, vnitřních a mechanických součástí vozidel na objednávku (tuning), instalace elektrického a elektronického vybavení do automobilů, poskytování informací vztahujících se k opravám nebo údržbě automobilů; (39) doprava a přeprava, nákladní doprava a stěhovací služby, služby kamionové přepravy, nákladní kamionová doprava, služby nákladní dopravy, pronájem dopravních prostředků, pronájem nákladních vozidel, kamióňů, nakládání nákladních kontejnerů na kamiony, záchranné služby, vyprošťování a odtah, odtahové služby při poruše vozidla, záchrana (doprava) pozemních dopravních prostředků, parkování a uskladnění vozidel, pronájem týkající se vozidel, přepravy a skladování; (41) organizování, pořádání srazů nákladních automobilů, organizování automobilových rallye, výletů a závodních akcí, zábavní, sportovní a kulturní aktivity, služby v oblasti vzdělávání, zábavy a sportu, organizování soutěží týkajících se motorových vozidel.

Třídy výrobků a služeb:

12, 35, 37, 39, 41

(730) ZELÍTRANS CZ s.r.o., náměstí Míru 65/33, Svitavy, Město, 56802, CZ

(740) Ing. Pavel Nádvořík s.r.o., Klínová 620/1, Ostrava, Hulváky, 70900

(210) **O-587950**

(220) 04.09.2023

(320) 04.09.2023

(540)

**Elektřina od souseda**

(592) Slovní

(511) (4) elektrická energie; (35) provozování online tržiště pro kupující a prodejce výrobků a služeb, nákup a prodej elektřiny, obchodní služby spojené s dodávkami elektřiny, inzertní, reklamní a propagační činnost, poskytování pomoci při provozu obchodu, obstaravatelská a zprostředkovatelská činnost v oblasti obchodu s energiemi, dovoz a vývoz elektřiny, marketing; (39) rozvod elektřiny, rozvod energie, odborné poradenství vztahující se k dodávce energie; (40) výroba elektřiny; (42) poradenství v oblasti úspor energie, pronájem měřicích přístrojů na zaznamenávání spotřeby energie, energetický audit, platforma jako služba (PaaS).

Třídy výrobků a služeb:

4, 35, 39, 40, 42

(730) FREE for YOU s.r.o., Podkovářská 674/2, Praha 9, Vysočany, 19000, CZ

(740) JUDr. Ing. Bystrík Bugan, advokát, náměstí Republiky 1037/3, Praha 1, Nové Město, 11000

(210) **O-587957**

(220) 04.09.2023

(320) 04.09.2023

(540) **Lukáš Pavlásek - Planeta slepic**

(592) Slovní

(511) (35) televizní reklama, poskytování a pronájem prostoru, času a médií pro reklamu, reklamní, marketingové a propagační služby; (38) služby rozhlasového a televizního vysílání, služby vysílání audia a videa poskytované prostřednictvím internetu, vysílání televizních programů, zpoplatněné televizní vysílání, přenos zpráv a obrázků pomocí počítače, diskusní fóra (poskytování internetových diskusních fór), diskusní místnosti (služby), elektronický přenos zpráv, dat a dokumentů, poskytování online fór, přenos datových, audio, video a multimediálních souborů, včetně souborů ke stažení a souborů streamovaných přes globální počítačovou síť, streaming audio a video materiálů na internetu, streaming dat, video, audio a televizní streaming, vysílání televize přes internet, šíření, výměna nebo získávání zpráv a informací; (41) televizní zábava včetně organizace, produkce a prezentace televizních programů, televizní vysílání zábavních, vzdělávacích, dokumentárních, výchovných, soutěžních, diskusních a informačních pořadů, zpravodajské služby pro rozhlas a televizi, obrazové zpravodajství, produkce pořadů a filmů a televizních pořadů, zvuková, obrazová a multimediální produkce a tvorba fotografií, psaní scénářů, tvorba a šíření audiovizuálních děl, zábava, zábavní služby, soutěžní pořady, služby v oblasti živých vystoupení, služby v oblasti interaktivní zábavy a vzdělávání, online publikování, poskytování on-line publikací, ediční činnost, služby reportérů (zpravodajství), vydávání elektronických knih a časopisů on-line, žurnalistika, zveřejňování, oznamování a psaní textů (mimo reklamních), digitální video, audio a multimediální zábavní vydavatelské služby, poskytování elektronických publikací, filmů, hudby, seriálů a televizních programů bez možnosti stažení, poskytování videí online bez možnosti stažení, poskytování filmů, seriálů a televizních programů bez možnosti stažení prostřednictvím placené televize, poskytování služeb výchovných, vzdělávacích, soutěžních, kulturních a zábavních prostřednictvím internetu a jiných sítí.

Třídy výrobků a služeb:

35, 38, 41

(730) **TV Nova s.r.o.**, Kříženeckého náměstí 1078/5a, Praha 5, Hlubočepy, 15200, CZ

(740) Dana Lukajová, patentová zástupkyně, Voršílská 130/10, Praha 1, Nové Město, 11000

(210) **O-587965**

(220) 04.09.2023

(320) 04.09.2023

(540)

 **Tvoje garáž.cz**

(593) Obrazová

(511) (6) kovové autobusové zastávky, kovové stavební konstrukce, kovové garážové dveře, kovová vrata, železná vrata, kovové háčky na brány, klenby vyrobené z kovových materiálů, kovové konstrukce, kovová oplocení, kovová těsnící víčka, kovová hrazení, kovové závory, kovové žaluzie, kovové pruty, kovová okna, kovové nosníky, kovové články pro ploty, přenosné kovové stavby, kovové plotové materiály, kovové sloupky plotů, kovové pletivo k oplocení, oplocení z běžných kovů, kovové závory na zamykání bran, hliník, prefabrikované kovové garáže, kovové navijecí válce na garážová vrata, kovové přístřešky, kovové přístřešky ke

skladování, přenosné kovové přístřešky, kovové přístřešky (stavební konstrukce), přístřešky vyrobené převážně z kovových materiálů, kovové altány (konstrukce), závěsné kovové svorky, kovové háčky na zavěšení nádobí, kovové stropní závěsné kolejnice, kovové skříně na nářadí (prázdné), kovové schránky na nářadí; (37) instalace skel do zimních zahrad, oken, dveří a skleníků, instalace izolačních skel do zimních zahrad, oken, dveří a skleníků, výstavba zimních zahrad, výstavba, poradenské služby ve stavebnictví, provádění hydroizolace (stavebnictví), stavebnictví a demolice staveb, instalace dveří a oken, informace o opravách ve stavebnictví, izolace budov (služby), izolace střech (služby), klempířství, instalace kuchyňského zařízení, malba a nátěry interiérů a exteriérů (služby), montáž lešení, zednické služby, pokrývačské služby, instalace a opravy poplašných zařízení proti vloupání, pronájem stavebních strojů a zařízení, výstavba a opravy skladů, betonování, renovace betonu, zakázková stavba domů, montáž prefabrikovaných stavebních prvků, stavební dozor, instalace, údržba a opravy strojů, izolace a těsnění budov (služby), služby broušení, opravy a údržba zahradnického nářadí; (40) zpracování kovových povrchů pomocí leštění třením, montáž výrobků pro třetí osoby, zakázková výroba ocelových stavebních prvků, zakázková výroba prefabrikovaných stavebních prvků, zakázková výroba prefabrikovaných budov, zakázková výroba kovového železářského zboží, úprava a zpracování kovů, galvanizace, galvanizování kovů, temperování kovů, pokovování, odlévání kovů, poniklování, broušení, obrusování povrchů, poskytování informací o zpracování materiálů, odstraňování povrchových úprav, rytí, pájení, svařování; (42) vývoj stavebních projektů, provádění studií technických projektů, navrhování domů, stavební projektování, poradenství v oblasti stavebního projektování, provádění technických projektových studií v oblasti stavebnictví, poradenství v oblasti architektury, architektonické služby projektování průmyslových budov, služby v oblasti počítačem podporovaných konstrukčních návrhů, konstrukční návrhy a konzultace, navrhování exteriérů budov, navrhování nosných rámových konstrukcí, navrhování prostorových nosných konstrukcí, projektování průmyslových budov, navrhování výstavních stánků, poradenské služby v oblasti stavebního designu, projektování ve výstavbě, výzkum a vývoj nových výrobků pro jiné osoby, technický průzkum..

Třídy výrobků a služeb:

6, 37, 40, 42

(730) **Limitstav CZ s.r.o.**, Hladnovská 1731/27, Ostrava, Slezská Ostrava, 71000, CZ

(740) Mgr. Tereza Hrabáková, advokátka, Bělčická 2840/11, Praha 4, Záběhlice, 14100

(210) **O-587966**

(220) 05.09.2023

(320) 05.09.2023

(540)

**SLIM ORIGO**

(592) Slovní

(511) (5) farmaceutické, léčebné a toaletní přípravky, hygienické přípravky pro zdravotnické účely, dietetické potraviny a přípravky upravené pro léčebné či veterinární účely, potraviny pro kojenče a batolata, potravinové doplňky pro lidskou spotřebu a zvířata, náplasti, obvazové materiály a krytí, materiály pro plombování zubů, dentální vosky, desinfekční přípravky, přípravky na hubení škůdců, fungicidy, herbicidy; (30) káva, čaj, kakao a náhražky kávy, rýže, těstoviny a nudle, tapioka a ságo, mouka, přípravky vyrobené z obilnin, chléb, pečivo a cukrovinky, čokolády, zmrzliny, sorbety a jiné produkty určené ke konzumaci v mraženém stavu, cukr, med, melasa, droždí, kypřící prášek do pečiva, sůl, koření přísady, koření, konzervované byliny, ocet, omáčky a jiná dochucovadla, led; (31) surové a nezpracované zemědělské, akvakulturní, zahradnické a lesní produkty, zrna a semena surová nebo nezpracovaná, čerstvé ovoce a zelenina, čerstvé bylinky, rostliny a květiny, cibule a hlízy, sazenice a semena pro pěstování rostlin, živá zvířata, krmiva a nápoje pro zvířata, slad.

Třídy výrobků a služeb:

5, 30, 31

(730) **Hakl Miloš MUDr.**, Střelecká stezka 349, Krupka, 41741, CZ

(210) **O-587970**  
(220) 05.09.2023  
(320) 05.09.2023  
(540)



(593) Obrazová  
(511) (16) papír a lepenka, tiskárenské výrobky, potřeby pro vazbu knih, fotografie, papírnické zboží a kancelářské potřeby s výjimkou nábytku, lepidla pro kancelářské potřeby nebo pro domácnost, potřeby pro rýsování a kreslení a potřeby pro umělce, malířské štětce, instruktážní a výukové materiály, plastové archy, fólie a sáčky pro balení a obaly, tiskařské typy, štočky; (35) reklama, propagace, řízení, organizace a administrativa obchodní činnosti, kancelářské práce; (39) doprava, balení a skladování zboží, organizování cest; (41) vzdělávání, školení, zábava, sportovní a kulturní činnosti; (43) služby zajišťující stravování a nápoje, dočasné ubytování.

Třídy výrobků a služeb:  
16, 35, 39, 41, 43

(591) Barevná  
(730) **CDPone s.r.o.**, Šaldova 425/12, Praha 8, Karlín, 18600, CZ

(210) **O-587971**  
(220) 05.09.2023  
(320) 05.09.2023  
(540)



(593) Obrazová  
(511) (16) papír a lepenka, tiskárenské výrobky, potřeby pro vazbu knih, fotografie, papírnické zboží a kancelářské potřeby s výjimkou nábytku, lepidla pro kancelářské potřeby nebo pro domácnost, potřeby pro rýsování a kreslení a potřeby pro umělce, malířské štětce, instruktážní a výukové materiály, plastové archy, fólie a sáčky pro balení a obaly, tiskařské typy, štočky; (35) reklama, propagace, řízení, organizace a administrativa obchodní činnosti, kancelářské práce; (39) doprava, balení a skladování zboží, organizování cest; (41) vzdělávání, školení, zábava, sportovní a kulturní činnosti; (43) služby zajišťující stravování a nápoje, dočasné ubytování.

Třídy výrobků a služeb:  
16, 35, 39, 41, 43

(591) Barevná

(730) **CDPone s.r.o.**, Šaldova 425/12, Praha 8, Karlín, 18600, CZ

(210) **O-587980**  
(220) 05.09.2023  
(320) 05.09.2023  
(540)



(593) Obrazová  
(511) (9) veškeré nosiče informací v rozsahu této třídy, zejména videokazety, audiokazety, filmy, CD a DVD disky, elektronické databáze a databázové produkty, programové vybavení pro počítače, software, hardware, audiovizuální díla, hudební díla, informace a záznamy v elektronické podobě, informace, data, databáze a informační produkty na nosičích nebo i v elektronických, datových, informačních, počítačových a komunikačních sítích všeho druhu, multimediální aplikace, elektronické časopisy, periodika a knihy; (16) tiskoviny, časopisy, noviny, periodika a knihy všeho druhu a v rámci této třídy, katalogy, plakáty, fotografie, kalendáře, samolepky, propagační tiskoviny, alba, grafické reprodukce, malby, obrazy; (35) tvorba reklamy, šíření propagačních informací, reklamní propagační činnost prostřednictvím všech druhů médií, prostřednictvím telefonní, datové, informační, elektronické, komunikační nebo počítačové sítě, rozšiřování a poskytování reklamních a inzertních materiálů, periodických a neperiodických tiskovin, zejména novin, časopisů určených pro reklamu a propagaci, prospektů, letáků, katalogů, reklamní literatury a jiných nosných médiích prostřednictvím sítě internet, reklama on-line v počítačové síti, pronájem reklamního času inzerentům, zprostředkovatelská činnost v oblasti obchodu s časopisy, novinami, periodiky všeho druhu a reklamními materiály všeho druhu, průzkumy trhu, průzkumy veřejného mínění, inzerce, marketing; (38) televizní vysílání, televizní vysílání zábavných, vzdělávacích, výchovných, soutěžních, diskusních, informačních a sportovních programů, telematika, šíření zpráv a informací, šíření elektronických časopisů, periodik, knih a dalších audio nebo audiovizuálních děl prostřednictvím informační nebo datové, elektronické, komunikační, telekomunikační nebo počítačové sítě, zejména prostřednictvím internetu, satelitů, služby na internetu související s televizním vysíláním, poradenská konzultační a zprostředkovatelská činnost v oblasti sdělovacích prostředků, poskytování informačních služeb prostřednictvím počítačů – v rámci této třídy; (41) tvorba a výroba televizních pořadů a programů především tvorba zábavních a výherních programů a tvorba audiovizuálních děl, TV produkce, filmová produkce, dabing, služby nahrávacího a filmového studia, digitální zpracování obrazu a zvuku, nakladatelská a vydavatelská činnost, nahrávání nosičů zvukových a/nebo obrazových, agenturní činnost v oblasti kultury, výchovy, zábavy a sportu, půjčování audiovizuálních děl, půjčování nahraných i nenahraných nosičů zvukových a/nebo obrazových záznamů, výchovná a zábavní činnost, pořádání a organizování společenských, zábavních, soutěžních a sportovních představení, akcí a výstav ke kulturním, zábavním, výchovným a sportovním účelům, zprostředkovatelská, konzultační a poradenská činnost v oblastech výše uvedených ve třídě 41.

Třídy výrobků a služeb:  
9, 16, 35, 38, 41

(730) **Kaiserová Jana**, U Mlejnků 127, Zdice, Přemyslení, 25066, CZ  
(740) Ing. Michal Jupa, patentový zástupce, Na Baních 1385, Praha 5, Zbraslav, 15600

(210) **O-587981**  
(220) 05.09.2023  
(320) 05.09.2023  
(540)



THERMOMAX

(593) Obrazová  
(511) (17) těsnící, ucpávací a izolační materiály, zateplovací systémy, střešní obvodové i základové izolace, foukané izolace polystyrénové, celulózové, křemíkové, čedičové a minerální, izolační a zateplovací výplně ve formě granulátů kamenné (minerální) vlny, granulátů skelné (minerální) vaty a celulózových vláken; (35) zpracování cenových nabídek pro zateplování budov, stropů, střech, stavebních konstrukcí a technologií všeho druhu pomocí všech druhů foukané izolace a ostatních izolačních materiálů uvedených ve třídě 17; (37) provádění staveb všeho druhu včetně jejich změn, udržovacích prací na nich a jejich odstraňování, konzultační činnost, odborná pomoc a autorský dozor ve stavebnictví a při zateplování budov, rekonstrukce, revitalizace a sanace střech, krovů, domů a bytů, zateplování a izolování domů, bytů a účelových objektů, zednictví, tesařství, pokrývačství.

Třídy výrobků a služeb:  
17, 35, 37

(730) **Izolace Fuk s.r.o.**, Bělehradská 858/23, Praha 2, Vinohrady, 12000, CZ  
(740) Ing. Michal Jupa, patentový zástupce, Na Baních 1385, Praha 5, Zbraslav, 15600

(210) **O-587994**  
(220) 06.09.2023  
(320) 06.09.2023  
(540)



MY MAKE-UP  
SCHOOL

(593) Obrazová  
(511) (35) personální poradenství; (41) školení, vedení workshopů (školení); (44) kosmetické poradenství.

Třídy výrobků a služeb:  
35, 41, 44

(730) **MAKE-UP SERVIS s.r.o.**, Chodská 1141/23, Praha 2, Vinohrady, 12000, CZ

(210) **O-588054**  
(220) 08.09.2023  
(320) 08.09.2023

(540) **Věrnostní program Bublina**

(592) Slovní  
(511) (35) správa zákaznických věrnostních, motivačních nebo propagačních programů, marketing; (43) služby v oblasti pohostinství.

Třídy výrobků a služeb:  
35, 43

(730) **Bar, který neexistuje s.r.o.**, Dvořákova 24/1, Brno, Brno-město, 60200, CZ

(210) **O-588060**  
(220) 08.09.2023  
(320) 08.09.2023

(540) **Fénix Run**

(592) Slovní  
(511) (25) oděvy, obuv, kloboučnické zboží; (35) propagační činnost, reklama, pomoc při řízení obchodní činnosti, obchodní administrativa, kancelářská práce; (41) výchova, vzdělávání, zábava, sportovní a kulturní aktivity.

Třídy výrobků a služeb:  
25, 35, 41

(730) **Event media s.r.o.**, Kaprova 42/14, Praha 1 - Staré Město, 11000, CZ  
(740) JUDr. Jan Malý advokát, Malé náměstí 124/15, Hradec Králové, 50003

(210) **O-588063**  
(220) 08.09.2023  
(320) 08.09.2023  
(540)

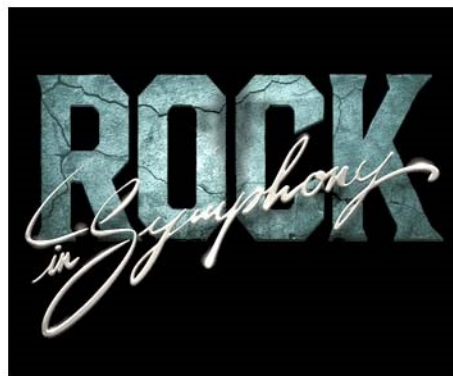

(593) Obrazová  
(511) (16) periodické i neperiodické tiskoviny, knihy, noviny, časopisy, papír, kartón, tiskopisy, knižní obaly, knižní vazby, hospodářské a účetní tiskopisy, sešity a učebnice, odborné publikace, firemní a reklamní tiskoviny - vizitky, papíry, obálky, katalogy, papírové etikety a vstupenky, fotografie, pohlednice, letáky, brožury, plakáty, diáře, kalendáře, bloky, fotoalba, fotoknihy, kancelářské potřeby spadající do této třídy 16, lepidla pro papír, recyklovaný papír, psací potřeby spadající do této třídy 16, psací a kancelářské potřeby k reklamním účelům spadající do této třídy 16, papírové obaly, papírové tašky a sáčky, fólie pro balení; (25) oděvy, dětské oděvy, halenky, šaty, kostýmy, kalhoty, sukně, saka, košile, vesty, kabáty, pláště, pláštěnky, bundy, roláky, svetry, pulovry, oblečení pro volný čas a sport, plavky a plážové oblečení, šortky, trička, tepláky, teplákové soupravy, mikiny, větrovky, sportovní bundy, kombinézy, pánské, dámské, dětské prádlo, noční košile, pyžama, župany, overaly, legíny, kamaše, ponožky, kožené pásky, textilní pásky, sportovní dresy, podkolenky,



pracovní oděvy (ochranné), džínové oděvy a prádlo, oděvy z kůže, kožešin a jejich imitací, kravaty, motýlky, šle, šály, šátky, rukavice, obuv, domácí obuv, sportovní obuv, rekreační obuv, tenisky, vysoké boty, holínky, mokasíny, polobotky, střevíce, pantofle, bačkory, sandály, kloboučnické zboží všeho druhu, klobouky, čepice, čapky, čelenky, barety, kšilty, kšiltovky; (41) hudební produkce, agentury zajišťující rezervaci vstupenek na koncerty, digitální video, audio a multimediální zábavní vydavatelské služby, diskotéky, divadelní představení, filmové projekce, hudební a pěvecká vystoupení, hudební nakladatelství, hudební skupiny (zábava), mixování hudby, nahrávací služby, nahrávání a produkce zvukových záznamů, organizace a pořádání koncertů, organizace kulturních představení, organizace tanečních akcí, organizování festivalů, organizování kulturních a uměleckých akcí, organizování představení, organizování workshopů a seminářů, organizování živých hudebních vystoupení, pořádání festivalů pro kulturní účely, pořádání hudebních akcí, poskytování prostorů na zábavu, poskytování zařízení pro filmy, zábavná představení, hry, hudbu nebo vzdělávací školení, předprodej vstupenek na zábavní akce (služby), produkce audiovizuálních představení, produkce hudebních koncertů, produkce zábavních představení s tanečnickými a zpěváky, promítání filmů, pronájem audio a video zařízení, pronájem akustických reprodukcí zařízení, pronájem akustických nahrávacích zařízení, pronájem audiovizuálního vybavení, pronájem koncertních prostor, pronájem osvětlení pro použití v divadle, pronájem zařízení pro osvětlení pódii, služby v oblasti vzdělávání, zábavy a sportu.

Třídy výrobků a služeb:

16, 25, 41

(591) Barevná

(730) **Bohemian Music Agency s.r.o.**, Lipnická 1448, Praha 9, Kyje, 19800, CZ

(740) INPARTNERS GROUP, Mgr. Jan Brauner LL.M., advokát, Tuřanka 1519/115a, Brno, Slatina, 62700

(210) **O-588064**

(220) 08.09.2023

(320) 08.09.2023

(540)

## Forendors

(592) Slovní

(511) (9) mobilní aplikace, aplikační software, software, mobilní aplikace pro přenos obrazu, audiovizuálního obsahu včetně podcastů, video obsahu a zpráv, aplikační software pro přenos obrazu, audiovizuálního obsahu včetně podcastů, video obsahu a zpráv; (42) platforma jako služba (PAAS), platforma jako služba [PaaS] zaměřená na softwarové platformy pro přenos obrazu, audiovizuálního obsahu, video obsahu a zpráv, hosting podcastů, hosting videocastů, hosting digitálního obsahu, hosting multimediálního obsahu pro druhé, hosting multimediálního vzdělávacího obsahu, hosting multimediálního zábavního obsahu.

Třídy výrobků a služeb:

9, 42

(730) **NEBUDE s.r.o.**, Sochařská 312/12, Praha 7, Bubeneč, 17000, CZ

(740) SEDLAKOVA LEGAL s.r.o., Mgr. Jana Sedláková, advokátka, Purkyňova 648/125, Brno, Medlánky, 61200

(210) **O-588066**

(220) 08.09.2023

(320) 08.09.2023

(540)



**MAXXWIN**  
MAXIMAL EFFECTIVE NUTRITION

(593) Obrazová

(511) (5) kaseinové doplňky stravy, bílkovinné doplňky stravy, antioxidační doplňky stravy, enzymy - doplňky stravy, vitaminové přípravky jako doplňky stravy, minerální doplňky stravy, doplňky stravy pro neléčebné účely, potravní doplňky pro zvířata, vitaminové nápoje, kapsle na hubnutí, kapsle pro farmaceutické účely; (29) sušené ovoce; (30) instantní ovesná kaše, snídaně cereálie, ovesné a kukuřičné kaše; (32) nápoje iontové, izotonické nápoje, energetické nápoje.

Třídy výrobků a služeb:

5, 29, 30, 32

(730) **Revaj Michal Bc.**, Akátová 503/13, Litoměřice, Pokratice, 41201, CZ

(210) **O-588067**

(220) 08.09.2023

(320) 08.09.2023

(540)



(593) Obrazová

(511) (5) kaseinové doplňky stravy, bílkovinné doplňky stravy, antioxidační doplňky stravy, enzymy - doplňky stravy, vitaminové přípravky jako doplňky stravy, minerální doplňky stravy, doplňky stravy pro neléčebné účely, potravní doplňky pro zvířata, vitaminové nápoje, kapsle na hubnutí, kapsle pro farmaceutické účely; (29) sušené ovoce; (30) instantní ovesná kaše, snídaně cereálie, ovesné a kukuřičné kaše; (32) nápoje iontové, izotonické nápoje, energetické nápoje.

Třídy výrobků a služeb:

5, 29, 30, 32

(591) Barevná

(730) **Revaj Michal Bc.**, Akátová 503/13, Litoměřice, Pokratice, 41201, CZ

(210) **O-588070**

(220) 09.09.2023

(320) 09.09.2023

(540)

**BEplan**

(592) Slovní

(511) (35) reklama, reklama online, obchodní poradenské služby, sběr dat, sběr údajů do počítačových databází, reklama on-line v počítačové síti, publikování reklamních, inzertních textů, styk s veřejností (public relations); (36) finanční služby, finanční transakce, finanční platební služby, finanční úvěrové služby; (42) analytické a výzkumné služby v průmyslu, navrhování a vývoj počítačového hardwaru a softwaru.

Třídy výrobků a služeb:

35, 36, 42

(730) **Asmia, s.r.o.**, Nové sady 988/2, Brno, Staré Brno, 60200, CZ

(210) **O-588071**

(220) 09.09.2023

(320) 09.09.2023

(540)



(593) Obrazová

(511) (25) trička s potiskem, oděvy; (28) společenské hry, sady otázek pro stolní společenské hry, hrací karty a karetní hry, pouzdra na hrací karty; (35) on-line maloobchodní služby zaměřené na hračky.

Třídy výrobků a služeb:

25, 28, 35

(591) Barevná

(730) **Cheekly s.r.o.**, Pod Skalkou 39/15, Přerov, Přerov II-Předmostí, 75124, CZ

(210) **O-588072**

(220) 10.09.2023

(320) 10.09.2023

(540)



**STRONG  
SISTERS**

(593) Obrazová

(511) (25) legíny, sportovní legíny, podprsenky, sportovní podprsenky, podprsenky bez ramínek, sportovní podprsenky odvádějící vlhkost, jemné podprsenky bez kostic, samodržící podprsenky, tílka, běžecká tílka, atletická tílka, sportovní tílka, trička, trička s potiskem, trička bez rukávů, trička na jógu, trička s dlouhým rukávem, sportovní trička odvádějící vlhkost, dámská krátká přiléhavá trička, sportovní trička s krátkým rukávem; (41) koučink, služby v oblasti sportu a fitness, semináře, workshopy ke vzdělávacím účelům, služby osobního trenéra (fitness trénink), služby osobního trenéra (kondiční trénink), vedení kurzů kondičního cvičení, služby posiloven (zdravotní a kondiční cvičení), soutěže (organizace sportovních soutěží), workshopy k rekreačním účelům; (44) dietní a výživové poradenství, poskytování informací týkajících se dietního a výživového poradenství.

Třídy výrobků a služeb:

25, 41, 44

(591) Barevná

(730) **Jíchová Monika**, Chvalovická 982, Pečky, 28911, CZ

(740) **Šrámková & Partners s.r.o.**, advokátní kancelář, Mgr. et Mgr. Liběna Šrámková LL.M., advokátka, Dukelských hrdinů 567/52, Praha 7, Holešovice, 17000

(210) **O-588076**  
(220) 11.09.2023  
(320) 11.09.2023  
(540)



(593) Obrazová  
(511) (39) pronájem skladovacích uzamykatelných skříněk, pronájem skladů, provoz skladů, skladování, uskladnění zboží.  
Třídy výrobků a služeb:  
39  
(591) Barevná  
(730) **YourBox 1 s.r.o.**, Pod Václavem 902/18, Praha 8, Dolní Chabry, 18400, CZ  
(740) Advokátní kancelář Mgr. Ing. Martin Černý, Mgr. Ing. Martin Černý, Chodská 1281/30, Praha 2, Vinohrady, 12000

(210) **O-588083**  
(220) 11.09.2023  
(320) 11.09.2023  
(540)



(593) Obrazová  
(511) (9) hasicí zařízení, protipožární sprinklerové systémy; (11) zařízení pro dodávku vody, zařízení pro rozvod vody; (37) instalace systémů hašení požáru, stavební dozor, údržba potrubí, stavební poradenství, instalace, údržba a opravy strojů; (42) projektování ve výstavbě.  
Třídy výrobků a služeb:  
9, 11, 37, 42  
(591) Barevná  
(730) **ARCECO, s.r.o.**, U Císařské cesty 159, Praha 10, Benice, 10300, CZ  
(740) Advokátní kancelář Bartoň & Suchá, JUDr. Jan Krč, Biskupcova 1732/33, Praha 3, Žižkov, 13000

(210) **O-588078**  
(220) 11.09.2023  
(320) 11.09.2023  
(540)

**ARCECO**

(592) Slovní  
(511) (9) hasicí zařízení, protipožární sprinklerové systémy; (11) zařízení pro dodávku vody, zařízení pro rozvod vody; (37) instalace systémů hašení požáru, stavební dozor, údržba potrubí, stavební poradenství, instalace, údržba a opravy strojů; (42) projektování ve výstavbě.  
Třídy výrobků a služeb:  
9, 11, 37, 42  
(730) **ARCECO, s.r.o.**, U Císařské cesty 159, Praha 10, Benice, 10300, CZ  
(740) Jan Krč, Biskupcova 1732/33, Praha 3, Žižkov, 13000

(210) **O-588084**  
(220) 11.09.2023  
(320) 11.09.2023  
(540)



**TAX FINKONSULT**

(210) **O-588079**  
(220) 11.09.2023  
(320) 11.09.2023  
(540)

**ROZHLAS MARIA**

(592) Slovní  
(511) (38) telekomunikační služby, rozhlasové vysílání, internetové vysílání, televizní vysílání.  
Třídy výrobků a služeb:  
38  
(730) **Radio Maria ETS**, Via Milano 12, 22036 Erba CO, IT  
(740) ZIVKO MIJATOVIĆ & PARTNERS s.r.o., Jugoslávských partyzánů 639/26, Praha 6, Bubeneč, 16000

(593) Obrazová  
(511) (35) poradenství a informace v oblasti účetnictví, reklamní, marketingové a propagační služby, pomoc v obchodní a podnikatelské činnosti, management a administrativní služby, obchodní konzultační a poradenské služby, daňové poradenství (účetnictví), příprava a vyhotovení daňového přiznání a poradenské služby; (36) finanční, peněžní a bankovní služby, služby nemovitostní (realitní služby), finanční poradenství v oblasti daňového plánování, finanční informace, údaje, poradenské a konzultační služby.  
Třídy výrobků a služeb:  
35, 36  
(591) Barevná  
(730) **Ivana Pechmannová Ing.**, Plzeňská 921/73, Plzeň, Východní Předměstí, 32600, CZ  
(740) Advokátní kancelář CINK a partneři, s.r.o., JUDr. Ing. Cink Pavel LL. M., MBA, Veleslavínova 363/33, Plzeň, Vnitřní Město, 30100

(210) **O-588085**  
(220) 11.09.2023  
(320) 11.09.2023  
(540)



**PECHMANNOVA PARTNERS**

(593) Obrazová  
(511) (35) poradenství a informace v oblasti účetnictví, reklamní, marketingové a propagační služby, pomoc v obchodní a podnikatelské činnosti, management a administrativní služby, obchodní konzultační a poradenské služby, provádění podnikových auditů, finanční audit, účetní audit, obchodní audit, poradenství v oblasti auditů; (36) finanční, peněžní a bankovní služby, služby nemovitostní (realitní služby), finanční poradenství v oblasti daňového plánování.

Třídy výrobků a služeb:  
35, 36

(730) **Ivana Pechmannová Ing.**, Plzeňská 921/73, Plzeň, Východní Předměstí, 32600, CZ

(740) Advokátní kancelář CINK a partneři, s.r.o., JUDr. Ing. Cink Pavel LL. M., MBA, Veleslavínova 363/33, Plzeň, Vnitřní Město, 30100

(210) **O-588088**  
(220) 11.09.2023  
(320) 11.09.2023  
(540)

**Smarticle<sup>7</sup>**

(593) Obrazová  
(511) (9) data, informace a databáze, nahrané zvukové a zvukově-obrazové záznamy, vše na elektronických, magnetických, optických a jiných nosičích v rámci třídy 9 nebo v elektronických, datových, informačních a telekomunikačních sítích, elektronická periodika a knihy, stahovatelné počítačové programy, počítačový software, software pro webové aplikace, software pro webové servery, software pro správu obsahu, software pro tiskové servery, software pro servery médií, software pro vkládání on-line reklamy na webové stránky, počítačový aplikační software pro streaming audiovizuálního mediálního obsahu prostřednictvím internetu, software pro poskytovatele digitálních řešení [DSP], mediální software, publikační software, stahovatelné multimediální aplikace, přístroje pro zpracování dat; (16) tiskoviny všeho druhu, noviny, časopisy, periodika, knihy, učebnice, učební pomůcky s výjimkou přístrojů, předplacené telefonní karty (magneticky nekódované), sběratelské, obrázkové, záznamové a evidenční

karty, dárkové poukazy, křížovky, katalogy, papírenské zboží, fotografie, plakáty, samolepky, pohlednice, programy a informační letáky, vstupenky, katalogy, kancelářské potřeby, tištěné nosiče informací a záznamů všeho druhu v rozsahu této třídy; (35) inzertní činnost, reklamní a propagační činnost, marketing, prezentace výrobků v komunikačních médiích pro účely maloobchodu, propagace zboží a služeb pro třetí osoby prostřednictvím internetu, maloobchodní prodej tiskovin, záznamových zařízení a zařízení v oblasti informačních technologií, on-line maloobchodní služby v oblasti nahrané hudby a nahraných filmů s možností stažení, on-line maloobchodní služby v oblasti vyzváněcích tónů s možností stažení, on-line maloobchodní služby zaměřené na hračky, organizování, provozování a kontrola věrnostních a motivačních programů, obchodní správa licencí k výrobkům a službám třetích osob, zprostředkování smluv, dohod týkající se prodeje a nákupu zboží, zprostředkování předplatného telekomunikačních služeb, pronájem reklamních ploch na Internetu, distribuce a šíření reklamních materiálů, překlad a systemizace informací do počítačové databáze, zajišťování předplatného novin a časopisů, předplatné elektronického tisku a předplatné na televizní kanál, průzkum trhu, průzkum veřejného mínění, komerční informace a rady pro spotřebitele, služby v oblasti srovnávání cen, organizace spotřebitelských soutěží reklamního charakteru zaměřených na podporu prodeje, vyhlašování výsledků soutěží reklamního charakteru zaměřených na podporu prodeje, organizace spotřebitelských soutěží - v rámci této třídy, spotřebitelská anketa, propagace výherce soutěže či ankety, příprava a realizace mediálních a reklamních plánů a koncepcí; (38) přenos dat, zpráv a informací, komunikace, šíření elektronických periodik a knih, vše předchozí uvedené prostřednictvím počítačů, elektronických, počítačových, datových a telekomunikačních sítí (prostřednictvím Internetu), poskytování přístupu k databázím, poskytování internetových diskusních fór, poskytování přístupu k obsahu, webovým stránkám a portálům, informační služby v oblasti vysílání, elektronických komunikačních sítí a telekomunikačních služeb, přístup k obsahu internetu, k internetovým stránkám a portálům, televizní vysílání, rozhlasové vysílání, digitální vysílání, vysílání kabelové televize, bezdrátové vysílání, poskytování informací vztahujících se k mediálním komunikacím; (41) výchovná, vzdělávací a zábavná činnost, sportovní a kulturní aktivity, předprodej vstupenek (zábava), organizování sportovních, vzdělávacích a zábavných soutěží, organizování a vedení seminářů, obrazové a textové zpravodajství, vydavatelská činnost a zpravodajství, nakladatelské služby, vydávání elektronických knih a časopisů on-line, poskytování on-line elektronických publikací (bez možnosti stažení), provozování her on-line, nahrávání a vydávání zvukových a zvukově-obrazových záznamů, promítání filmů, poskytování informací o výchově a vzdělávání, rekreace a rozptýlení o výchově, vzdělávání a sportu, pořádání a realizace workshopů, pořádání přednášek, vzdělávací a školicí služby týkající se zdraví, pořádání festivalů pro kulturní, zábavní, vzdělávací a školicí účely, pořádání výstav pro kulturní, zábavní a vzdělávací účely, výroba televizních a rozhlasových pořadů, filmová produkce, tvorba a vydávání audiovizuálních děl.

Třídy výrobků a služeb:  
9, 16, 35, 38, 41

(591) Barevná

(730) **CZECH NEWS CENTER a.s.**, Komunardů 1584/42, Praha 7, Holešovice, 17000, CZ



(210) **O-588091**  
(220) 11.09.2023  
(320) 11.09.2023  
(540)



zařízení, provozování sportovních zařízení, předávání know-how (odborné vzdělávání), služby multimediální knihovny, služby osobního trenéra (kondiční trénink), služby v oblasti elektronických sportů, snímání fotografií prováděné dronem, školení, soukromá výuka, sportovní tábory, tělesná výchova, vedení kurzů kondičního cvičení, zábava; (42) aktualizace počítačového softwaru, počítačové programování, počítačové programování pro zpracování dat, poskytování geografických informací, pronájem počítačového softwaru, provozování online geografických map, bez možnosti stažení, software jako služba (SaaS), softwarové inženýrství pro zpracování dat, tvorba počítačového softwaru, ukládání elektronických dat.

Třídy výrobků a služeb:  
35, 41, 42

(730) **Němec Matyáš**, Maďarská 1053/5, Praha 6, Bubeneč, 16000, CZ

(593) Obrazová  
(511) (35) reklamní, marketingové a propagační služby, obchodní poradenské a konzultační služby, poskytování reklamního prostoru po síti pro třetí osoby, rozšiřování reklamy nebo inzerce, online reklama prostřednictvím počítačových stránek, reklamní a inzertní materiály (publikování), reklamní materiály (příprava), psaní a vydávání reklamních textů, pronájem míst na umístění inzerce nebo reklamy, inzerce a inzertní služby, online inzerce v počítačové síti, srovnávací služby, poskytování obchodních informací prostřednictvím webových stránek; (36) finanční, peněžní a bankovní služby, služby kolektivního financování (crowdfunding), finanční a investiční konzultační služby, investiční crowdfunding, úvěrový crowdfunding; (38) telekomunikační služby, provozování internetového portálu, poskytování přístupu k obsahu, webovým stránkám a portálům.

Třídy výrobků a služeb:  
35, 36, 38

(591) Barevná  
(730) **Klub investorů a traderů s.r.o.**, Vinohradská 2396/184, Praha 3, Vinohrady, 13000, CZ  
(740) JUDr. Ing. Andrej Staňko Ph.D., Vinohradská 2396/184, Praha 3, Vinohrady, 13000

(210) **O-588092**  
(220) 11.09.2023  
(320) 11.09.2023  
(540)

**Let's Hoop**

(592) Slovní  
(511) (35) cílené zasilání reklamních materiálů, cílený marketing, grafická úprava pro reklamní účely, influencer marketing, marketing, marketing v rámci vydávání softwaru, obchodní zprostředkovatelské služby, online reklama v počítačové síti, podpora prodeje jiných osob, poptávky, poskytování uživatelských hodnocení pro komerční nebo reklamní účely, poskytování uživatelských hodnocení pro komerční nebo reklamní účely, poskytování uživatelských recenzí pro komerční nebo reklamní účely, profilování spotřebitele pro komerční nebo marketingové aktivity, propagace, propagace výrobků a služeb prostřednictvím sponzorování sportovních akcí, propagace zboží prostřednictvím influencerů, reklama, reklama za účelem vytvoření identity značky pro jiné osoby, styk s veřejností, systematizace údajů do počítačových databází, šíření reklamních materiálů, venkovní reklama, vylepování plakátů, zprostředkování propagace, zprostředkování reklamy; (41) fotografování, koučink (školení), organizování elektronických sportovních soutěží, pořádání a moderování zábavních akcí, pořádání a vedení sportovních akcí, pořádání a vedení workshopů (školení), pořádání sportovních soutěží, poskytování her online z počítačové sítě, poskytování informací v oblasti rekreačních aktivit, poskytování informací v oblasti zábavy, poskytování online obrázků, ne stahovatelných, poskytování uživatelských hodnocení pro zábavní nebo kulturní účely, poskytování uživatelských hodnocení pro zábavní nebo kulturní účely, poskytování videí online bez možnosti stažení, poskytování zařízení na hraní her Live Action Role Playing (LARP) (larpových her), praktický výcvik (předvádění), pronájem sportovišť, provozování rekreačních



(593) Obrazová  
(511) (35) cílené zasilání reklamních materiálů, cílený marketing, grafická úprava pro reklamní účely, influencer marketing, marketing, marketing v rámci vydávání softwaru, obchodní zprostředkovatelské služby, online reklama v počítačové síti, podpora prodeje jiných osob, poptávky, poskytování uživatelských hodnocení pro komerční nebo reklamní účely, poskytování uživatelských hodnocení pro komerční nebo reklamní účely, poskytování uživatelských recenzí pro komerční nebo reklamní účely, profilování spotřebitele pro komerční nebo marketingové aktivity, propagace, propagace výrobků a služeb prostřednictvím sponzorování sportovních akcí, propagace zboží prostřednictvím influencerů, reklama, reklama za účelem vytvoření identity značky pro jiné osoby, styk s veřejností, systematizace údajů do počítačových databází, šíření reklamních materiálů, venkovní reklama, vylepování plakátů, zprostředkování propagace, zprostředkování reklamy; (41) fotografování, koučink (školení), organizování elektronických sportovních soutěží, pořádání a moderování zábavních akcí, pořádání a vedení sportovních akcí, pořádání a vedení workshopů (školení), pořádání sportovních soutěží, poskytování her online z počítačové sítě, poskytování informací v oblasti rekreačních aktivit, poskytování informací v oblasti zábavy, poskytování online obrázků, ne stahovatelných, poskytování uživatelských hodnocení pro zábavní nebo kulturní účely, poskytování uživatelských hodnocení pro zábavní nebo kulturní účely, poskytování videí online bez možnosti stažení, poskytování zařízení na hraní her Live Action Role Playing (LARP) (larpových her), praktický výcvik (předvádění), pronájem sportovišť, provozování rekreačních zařízení, provozování sportovních zařízení, předávání know-how (odborné vzdělávání), služby multimediální knihovny, služby osobního trenéra (kondiční trénink), služby v oblasti elektronických sportů, snímání fotografií prováděné dronem, školení, soukromá výuka, sportovní tábory, tělesná výchova, vedení kurzů kondičního cvičení, zábava; (42) aktualizace počítačového softwaru, počítačové programování, počítačové programování pro zpracování dat, poskytování geografických informací, pronájem počítačového softwaru, provozování online geografických map, bez možnosti stažení, software jako služba (SaaS), softwarové inženýrství

pro zpracování dat, tvorba počítačového softwaru, ukládání elektronických dat.

Třídy výrobků a služeb:

35, 41, 42

(591) Barevná

(730) Němec Matyáš, Maďarská 1053/5, Praha 6, Bubeneč, 16000, CZ

(210) **O-588098**

(220) 11.09.2023

(320) 11.09.2023

(540)

**SKIP**

(592) Slovní

(511) (9) magnetické, optické a elektronické nosiče dat, multimediální záznamy, interaktivní počítačové systémy, nahrané CD a DVD, elektronické databáze, stahovatelné elektronické publikace, všechny výrobky v rámci této třídy určené pro knihovnické účely a účely veřejné správy; (16) tiskárenské výrobky, knihy, časopisy, kalendáře, plakáty, fotografie, periodické a neperiodické publikace, prospekty, ročenky, programy akcí a událostí, vstupenky, letáky, katalogy, grafické reprodukce, papírnické zboží a učební pomůcky, tištěné propagační materiály, zeměpisné či historické mapy, všechny výrobky v rámci této třídy určené pro knihovnické účely a účely veřejné správy; (35) správa databází, management a administrativní služby, shromažďování a zpracování knihovního fondu, zejména literárních, vědeckých a uměleckých děl, vytváření specializovaných fondů v rámci univerzálního knihovního fondu, vyhledávání dat v počítačových souborech pro třetí osoby (rešerše), kopírování, rozmnožování, reprodukce dokumentů, organizování výstav pro reklamní či propagační účely, překlad informací do počítačových databází, systematizace informací do počítačových databází, reklama, propagace, aktualizování reklamních materiálů, zpracování textů, vedení kartoték v počítači, vydávání propagačních textů, marketing; (38) poskytování uživatelského přístupu k Internetu, zprostředkování přístupu k informacím z vnějších zdrojů, zejména k informacím ze státní správy; (41) organizování a pořádání výchovných, kulturních, uměleckých a zábavních akcí, organizování a vedení festivalů, soutěží a her, organizování a pořádání vzdělávacích akcí, seminářů, školení, konferencí, kurzů a workshopů, organizování a pořádání veletrhů pro kulturní nebo vzdělávací účely, organizování a vedení literárních pořadů a společenských setkání, pořádání plesů, organizování a provozování prázdninových táborů, služby v oblasti interaktivní zábavy, filmové projekce, informace o možnostech zábavy, organizování výstav pro kulturní, výchovné a zábavní účely, poskytování prostor k zábavním a vzdělávacím účelům, pronájem zařízení a vybavení ke vzdělávání, zábavě a kultuře, knihovnické služby a pronájem médií, knihovní archivní služby, vydávání elektronických publikací, překladatelské a tlumočnické služby, vydavatelské služby; (42) navrhování a tvorba databází, programování a tvorba multimediálních aplikací, správa a údržba webových stránek, certifikace vzdělávacích služeb; (45) právní služby, shromažďování, zajišťování a poskytování informací o veřejné správě, zajišťování odborných posudků a studií v oblasti využitelnosti dotačních titulů (právní služby), zastupování měst a obcí v jednáních se státními orgány a institucemi a se zahraničními subjekty a mezinárodními organizacemi a institucemi (právní služby).

Třídy výrobků a služeb:

9, 16, 35, 38, 41, 42, 45

(730) Svaz knihovníků a informačních pracovníků České republiky z.s.,

Mariánské náměstí 190/5, Praha 1, Staré Město, 110 00, CZ

(740) Ing. Kateřina Gregorová, Sokolská třída 966/22, Ostrava, Moravská

Ostrava, 702 00

(210) **O-588102**

(220) 11.09.2023

(320) 11.09.2023

(540)

**cbpeck**

(592) Slovní

(511) (35) pomoc v obchodní a podnikatelské činnosti, management a administrativní služby, personální řízení a zaměstnanecké poradenství, poradenství v oblasti personálního managementu; (41) služby v oblasti vzdělávání, zábavy a sportu; (44) služby zdravotní péče.

Třídy výrobků a služeb:

35, 41, 44

(730) CB Peck s.r.o., Kollerova 127, Příbram, Příbram IV, 26101, CZ

(210) **O-588140**

(220) 13.09.2023

(320) 13.09.2023

(540)



(593) Obrazová

(511) (41) služby v oblasti výchovy a zábavy, organizování představení, koncertů a soutěží, organizace a zajišťování společenských a firemních setkání, pořádání společenských plesů, gala večeří, koktejlů a zahradních party, včetně jejich odborné přípravy a doprovodných akcí (zábavné a kulturní služby), služby nočního klubu (zábava), poskytování služeb týkajících se karaoke, poskytování živé zábavy, organizování a pořádání koncertů - music club, filmové projekce; (43) restaurační činnost (služby), gastronomické služby, pořádání banketů, příprava pokrmů, služby zajišťující stravování a nápoje, bankety, rauty, gala večeře, cateringové služby, catering - jídlo a nápoje pro bankety, mobilní cateringové služby, bary, cocktail bary, delikatesy (restaurace), denní bary (v restauraci, hotelu), kavárny (služby), firemní akce (poskytování jídel a nápojů), stravování a nápoje pro koktejlové party, gril - restaurace, služby ochutnávky vín (zajištění nápojů), poradenské služby v oblasti kulinářského umění, služby osobního šéfkuchaře, služby sommelierů, pronájem místností na společenské akce.

Třídy výrobků a služeb:

41, 43

(730) Cafe Futurum LCH s.r.o., Smetanovo náměstí 1180/7, Ostrava,

Moravská Ostrava, 70200, CZ

(740) zaeRkováno s.r.o., Vršovické náměstí 111/2, Praha 10, Vršovice, 10100

(210) **O-588142**

(220) 13.09.2023

(320) 13.09.2023

(540)



**HVĚZDÁŘ.cz**  
Váš průvodce noci

(593) Obrazová

(511) (9) dalekohledy, pozorovací dalekohledy, stativy pro dalekohledy, paralakticky montované dalekohledy, malé skládací dalekohledy, hvězdářské dalekohledy, refraktory, stativy [pro dalekohledy], kryty pro dalekohledy, pouzdra přizpůsobená pro dalekohledy; (28) dalekohledy (hračky); (41) pořádání přednášek, organizování vzdělávacích přednášek,

plánování přednášek za účelem vzdělávání, pořádání a vedení přednášek pro školící účely, pořádání a vedení přednášek pro vzdělávací účely.

Třídy výrobků a služeb:  
9, 28, 41

(730) **Michal Štipl**, Lazcecká 360/46, Olomouc, Lazce, 77900, CZ

(210) **O-588143**

(220) 13.09.2023

(320) 13.09.2023

(540)



(593) Obrazová

(511) (25) kalhoty, kompresní trika, konfekční oděvy, kšandy, šle, nákrčníky, návleky na nohy, podvazky, podvazky na ponožky, ponožky, ponožky absorbující pot, spodní prádlo, spodní prádlo absorbující pot, sportovní dresy, sportovní tílka, trička; (28) brusle na led, hokejky, chrániče holení, loketní chrániče, sportovní suspensory pro muže, suspensory pro sporty, terče.

Třídy výrobků a služeb:  
25, 28

(730) **SPORTEquipment s.r.o.**, č. p. 232, Hořín, 27601, CZ

(210) **O-588144**

(220) 13.09.2023

(320) 13.09.2023

(540)

**JSEM V POHO**

(592) Slovní

(511) (24) žínky, ručníky, ubrusy, prostírání látkové na stůl, cestovní příkrývky, dečky textilní, kapesníky látkové, koupelové textilie (s výjimkou oblečení), ložní pokrývky a příkrývky, ložní prádlo, lůžkové přehozy, lůžkoviny, plědy, povlaky na polštáře, prádlo stolní, prostěradla; (25) oděvy, dětské oděvy, kapuce (oblečení), ponča, kukly, halenky, šaty, kostýmy, kalhoty, sukně, saka, košile, vesty, kabáty, pláště, pláštěnky, bundy, roláky, svetry, pulovry, oblečení pro volný čas a sport, plavky a plážové oblečení, šortky, trička, tepláky, teplákové soupravy, mikiny, větrovky, sportovní bundy, kombinézy, pánské, dámské, dětské prádlo, noční košile, pyžama, župany, overaly, legíny, kamaše, ponožky, kožené pásky, textilní pásky, sportovní dresy, podkolenky, pracovní oděvy (ochranné), džínové oděvy a prádlo, oděvy z kůže, kožešin a jejich imitací, kravaty, motýlky, šle, šály, šátky, rukavice, obuv, domácí obuv, sportovní obuv, rekreační obuv, tenisky, vysoké boty, holínky, mokasíny, polobotky, střevíce, pantofle, bačkory, sandály, kloboučnické zboží všeho druhu, domácí sportovní a rekreační kloboučnické zboží, klobouky, čepice, čapky, čelenky, barety, kšiltky, kšiltovky, saunové kilty, kilty, saunové čepice, spodní prádlo; (35) maloobchodní prodej oděvů, obuvi a pokrývek hlavy, velkoobchodní prodej oděvů, obuvi a pokrývek hlavy.

Třídy výrobků a služeb:  
24, 25, 35

(730) **Pitelová Pavlína**, Miličova 3230/20, Prostějov, 79601, CZ

(740) **INPARTNERS GROUP**, Mgr. Jan Brauner LL.M., advokát, Tuřanka 1519/115a, Brno, Slatina, 62700

(210) **O-588145**

(220) 13.09.2023

(320) 13.09.2023

(540)

**VakuPRO**

(592) Slovní

(511) (17) izolace (materiály), izolační desky, izolační látky, izolační rohože, izolační výplně, izolační dlaždice, izolační materiály, izolační pásy, izolační materiály na izolaci proti teplu, izolační podlahové krytiny, izolační pryžové desky, tepelně izolační materiály, tepelně izolační rohože, izolační stavební materiály, izolace ke stavebním účelům, desky pro izolační účely, izolační materiály na střechy, tepelná izolace ze silikonové pěny, polystyrenové panely na izolační účely, izolační materiály z plastických hmot, izolace pod podlahu z expandovaného polystyrenu, pěnová izolace pro použití ve stavebnictví, pěnové desky používané jako stavební izolace, výrobky a materiály pro tepelnou izolaci, tepelně izolační materiál z plastických hmot, tepelně izolační materiály na stavbu podkrovní, tepelně izolační pláště pro průmyslová zařízení, izolační a bariérové výrobky a materiály, izolační materiály vyrobené z polyuretanové pěny; (37) izolace staveb, izolace střech, izolace budov, izolační služby, tepelná izolace oken, izolace stávajících budov, montáže stavebních izolací, izolace venkovních zdí, tepelně izolace budov, montáž izolačních materiálů, izolace a těsnění budov, zavedení izolace dutin ve stěnách, instalace tepelně izolace pro budovy; (40) provádění izolací stávajících budov.

Třídy výrobků a služeb:  
17, 37, 40

(730) **PROPASIV s.r.o.**, Křídlovická 981/23, Brno, Staré Brno, 60300, CZ

(740) **A. Holas & partner**, Ing. Mgr. Hana Holasová, Křížová 105/4, Brno, Staré Brno, 60300

(210) **O-588147**

(220) 13.09.2023

(320) 13.09.2023

(540)



(593) Obrazová

(511) (9) počítačový software, aplikační software, software pro mobilní aplikace, počítačové softwarové platformy, software pro počítačové platformy, počítačové platformy a počítačové síťové platformy umožňující platby elektronickými peněženkami, finanční transakce a platby, počítačové platformy a počítačové síťové platformy pro finanční obchodování, včetně obchodování s akciemi a podíly, s finančními deriváty, ETF, ETP, CFD, NDF, OTC transakcemi, s neveřejnými nabídkami, futures, opcemi, kmenovými akciemi, sázkami na spready, se zahraničními měnami, spotovými FX, spotovými prostředky, kryptoměnami, krypto aktivy, digitálními aktivy a NFT, platformy počítačového softwaru a aplikace v souvislosti s následujícími obory: finanční informace, finanční investování, obchodování s akciemi a podíly a jejich směna, obchodování s finančními deriváty a jejich směna, kryptoměny, obchodování s kryptoměnami a jejich směna, digitální aktiva, obchodování s digitálními aktivy a jejich směna, NFT, platební služby a služby elektronických peněženek, počítačový software pro poskytování vzdálené platformy pro používání stolních, mobilních zařízení a tabletů a pro komunikaci mezi těmito zařízeními a centrálním místem, elektronické publikace ke stažení; (36) sjednávání úvěrů, financování úvěrů, vyhodnocování úvěrů, úvěrové konzultace, leasing - nákup na splátky, poskytování finančních informací ohledně úvěrové bonity firem a jednotlivců, služby týkající se pojištění v oblasti úvěrových smluv, automatizované bankovníctví vztahující se k transakcím

úvěrovými kartami, služby týkající se úvěrových a kreditních karet, služby v oblasti převodu úvěrových peněžních prostředků, hodnocení úvěrové způsobilosti firem a soukromých osob, služby týkající se poskytování půjček a úvěrů, rating (finanční ohodnocení) a vytvoření úvěrových zpráv, devizové služby, devizové transakce, digitalizované finanční služby, finanční informace a údaje, finanční poradenské a konzultační služby, elektronické zpracování plateb, elektronický přenos kryptoaktiv, elektronické převody kapitálu, elektronické platební služby, elektronické peněžní transakce, elektronické inkasní služby, finanční investiční služby, finanční odhady, finanční, peněžní a bankovní služby, finanční poradenství, finanční převody a transakce a platební služby, financování a poskytování finančních prostředků, homebanking (domácí bankovní služby), kapitálové investice, investiční služby, hotovostní a devizové transakce, kreditní karty (vydávání kreditních karet), makléřské služby týkající se úvěrů a dluhopisů, oceňovací služby (služby finančního ohodnocení), obchody s cennými papíry a komoditami, měnové obchody a směnárenské služby, online bankovníctví, on-line placení účtů, on-line komerční bankovní služby, peněžní transakce, pojištění úvěrů, pojišťovací služby, poskytování finančních informací, poskytování finančních záruk a vydávání cenných papírů (investiční bankovní služby), poskytování předplacených karet a kuponů, poskytování kreditních karet, převody peněz, služby týkající se bankovních karet, kreditních karet, debetních karet a elektronických platebních karet, služby týkající se bankovních a spořitelních účtů, služby platebních karet, služby týkající se plateb v hotovosti, šeky a platebními příkazy, služby v oblasti rizikového kapitálu, služby v oblasti platebních příkazů, služby virtuálních měn, služby vztahující se k akciím, správa peněžních prostředků, uzavírání pojistných smluv a oceňování a odhady pro účely pojištění, elektronický převod kapitálu v digitalizované podobě, jmenovitě elektronické finanční obchodování v oblasti digitalizovaného majetku, jako jsou bitcoiny, kryptoměna, digitální žetony, virtuální měna a digitální měna, on-line bankovní služby, elektronické obchodování v oblasti digitalizovaného majetku, jako jsou bitcoiny, kryptoměna, digitální žetony, virtuální měna a digitální měna, služby elektronické peněženky (platební služby), poradenské a konzultační služby pro finanční deriváty, ETF, ETP, CFD, NDF, OTC transakce; (41) elektronické publikování v následujících oblastech: finanční informace, finanční investování, obchodování s akciemi a podíly a jejich směna, obchodování s finančními deriváty a jejich směna, kryptoměna, obchodování s kryptoměnami a jejich směna, digitální aktiva, obchodování s digitálními aktivy a jejich směna, NFT, platební služby a služby elektronických peněženek; (42) poskytování dočasného používání on-line softwaru bez možnosti stažení na zpracování elektronických plateb, pronájem počítačového softwaru pro finanční řízení, navrhování informačních systémů v oblasti financí, webhostingové služby a software jako služba (SaaS) a pronájem softwaru, vývoj softwaru, programování a implementace softwaru, cloud computing, platforma jako služba (PAAS), počítačový software (pronájem počítačového softwaru), poskytování aplikačních služeb (ASP), poskytování dočasného používání on-line investičního softwaru bez možnosti stažení, poskytování on-line softwaru bez možnosti stažení, pronájem aplikačního softwaru.

Třídy výrobků a služeb:

9, 36, 41, 42

(730) **Pluso a.s.**, Politických vězňů 156/21, Beroun, Beroun-Centrum, 26601, CZ

(740) Chytilová & spol., patentová kancelář, s.r.o., Nad spádem 641/20, Praha 4, Podolí, 14700

(210) **O-588151**

(220) 13.09.2023

(320) 13.09.2023

(540)

## ATRIO

(592) Slovní

(511) (6) obecné kovy a jejich slitiny, kovové stavební materiály, zámečnické výrobky a potřeby, litinová zábradlí, litinové sloupky, litinové mříže a jiné litinové stavební prvky a doplňky, trezory, kovové rámy, trámy, mříže, žebříky, dveře, okna; (19) dlaždice, dlažební kostky, cementové zboží, kameninové a cementové roury, betonové panely, betonové stavební prvky, betonové tvárnice a plotové prvky, umělý kámen, betonové zahradní prvky, betonové obklady a překlady, stavební prvky z kamene, keramické a kamenné stavební prvky pro veřejná prostranství, venkovní architekturu a architektonické prvky.

Třídy výrobků a služeb:

6, 19

(730) **BEST, a.s.**, č. p. 148, Rybnice, 33151, CZ

(740) DEK a.s., Tiskařská 257/10, Praha 10, Malešice, 10800

(210) **O-588152**

(220) 13.09.2023

(320) 13.09.2023

(540)

## ANTICO

(592) Slovní

(511) (6) obecné kovy a jejich slitiny, kovové stavební materiály, zámečnické výrobky a potřeby, litinová zábradlí, litinové sloupky, litinové mříže a jiné litinové stavební prvky a doplňky, trezory, kovové rámy, trámy, mříže, žebříky, dveře, okna; (19) dlaždice, dlažební kostky, cementové zboží, kameninové a cementové roury, betonové panely, betonové stavební prvky, betonové tvárnice a plotové prvky, umělý kámen, betonové zahradní prvky, betonové obklady a překlady, stavební prvky z kamene, keramické a kamenné stavební prvky pro veřejná prostranství, venkovní architekturu a architektonické prvky.

Třídy výrobků a služeb:

6, 19

(730) **BEST, a.s.**, č. p. 148, Rybnice, 33151, CZ

(740) DEK a.s., Tiskařská 257/10, Praha 10, Malešice, 10800

(210) **O-588153**

(220) 13.09.2023

(320) 13.09.2023

(540)

## ARNICA

(592) Slovní

(511) (6) obecné kovy a jejich slitiny, kovové stavební materiály, zámečnické výrobky a potřeby, litinová zábradlí, litinové sloupky, litinové mříže a jiné litinové stavební prvky a doplňky, trezory, kovové rámy, trámy, mříže, žebříky, dveře, okna; (19) dlaždice, dlažební kostky, cementové zboží, kameninové a cementové roury, betonové panely, betonové stavební prvky, betonové tvárnice a plotové prvky, umělý kámen, betonové zahradní prvky, betonové obklady a překlady, stavební prvky z kamene, keramické a kamenné stavební prvky pro veřejná prostranství, venkovní architekturu a architektonické prvky.

Třídy výrobků a služeb:

6, 19

(730) **BEST, a.s.**, č. p. 148, Rybnice, 33151, CZ

(740) DEK a.s., Tiskařská 257/10, Praha 10, Malešice, 10800

(210) **O-588154**

(220) 13.09.2023

(320) 13.09.2023

(540)

## ACERO

(592) Slovní

(511) (6) obecné kovy a jejich slitiny, kovové stavební materiály, zámečnické výrobky a potřeby, litinová zábradlí, litinové sloupky, litinové mříže a jiné litinové stavební prvky a doplňky, trezory, kovové rámy, trámy, mříže, žebříky, dveře, okna; (19) dlaždice, dlažební kostky, cementové zboží, kameninové a cementové roury, betonové panely, betonové stavební prvky, betonové tvárnice a plotové prvky, umělý kámen, betonové zahradní prvky, betonové obklady a překlady, stavební prvky z kamene, keramické a kamenné stavební prvky pro veřejná prostranství, venkovní architekturu a architektonické prvky.

Třídy výrobků a služeb:

6, 19

(730) **BEST, a.s.**, č. p. 148, Rybnice, 33151, CZ

(740) DEK a.s., Tiskařská 257/10, Praha 10, Malešice, 10800

(210) **O-588266**  
(220) 19.09.2023  
(320) 19.09.2023  
(540)

**PETERKA PARTNERS**

YOUR CEE LAW FIRM

(593) Obrazová  
(511) (35) daňové poradenství; (41) výchova, vzdělávání, pořádání seminářů; (45) právní služby.  
Třídy výrobků a služeb:  
35, 41, 45  
(591) Barevná  
(730) **PETERKA & PARTNERS SERVICES s.r.o.**, Karlovo náměstí 671/24, Praha 1, Nové Město, 11000, CZ

(210) **O-588270**  
(220) 19.09.2023  
(320) 19.09.2023  
(540)

**Cuvée Ona**

(592) Slovní  
(511) (32) piva, nealkoholické nápoje, minerální a sycené vody, ovocné nápoje a ovocné šťávy, sirupy a jiné přípravky pro přípravu nealkoholických nápojů; (33) alkoholické nápoje (s výjimkou pív), alkoholové přípravky pro přípravu nápojů.  
Třídy výrobků a služeb:  
32, 33  
(730) **Vinařství Fučík s.r.o.**, Purkyňova 74/2, Praha 1, Nové Město, 11000, CZ  
(740) Advokátní kancelář Pečený, Fučík, Langer, JUDr. Petr Pečený, advokát, Purkyňova 74/2, Praha 1, Nové Město, 11000

(210) **O-588271**  
(220) 19.09.2023  
(320) 19.09.2023  
(540)

**Cuvée On**

(592) Slovní  
(511) (32) piva, nealkoholické nápoje, minerální a sycené vody, ovocné nápoje a ovocné šťávy, sirupy a jiné přípravky pro přípravu nealkoholických nápojů; (33) alkoholické nápoje (s výjimkou pív), alkoholové přípravky pro přípravu nápojů.  
Třídy výrobků a služeb:  
32, 33  
(730) **Vinařství Fučík s.r.o.**, Purkyňova 74/2, Praha 1, Nové Město, 11000, CZ  
(740) Advokátní kancelář Pečený, Fučík, Langer, JUDr. Petr Pečený, advokát, Purkyňova 74/2, Praha 1, Nové Město, 11000

(210) **O-588275**  
(220) 19.09.2023  
(320) 19.09.2023  
(540)



(593) Obrazová  
(511) (3) kosmetické přípravky pro péči o zvířata, přípravky pro péči o kůži zvířat; (5) farmaceutické přípravky pro zvířata, farmaceutické přípravky pro péči o pokožku zvířat, léčivé přípravky na ošetření kůže zvířat.

Třídy výrobků a služeb:  
3, 5

(591) Barevná  
(730) **FARMCZSYSTEM, s.r.o.**, Trojická 1910/7, Praha 2, Nové Město, 12800, CZ  
(740) JUDr. Tomáš Kučírek LL.M., advokát, Věžeňská 859/9, Praha 1, Staré Město, 25401

(210) **O-588276**  
(220) 19.09.2023  
(320) 19.09.2023  
(540)

**KAPKOVÁ BARIÉRA - DROP BARRIER**

(592) Slovní  
(511) (3) kosmetické přípravky pro péči o zvířata, přípravky pro péči o kůži zvířat; (5) farmaceutické přípravky pro zvířata, léčivé přípravky na ošetření kůže zvířat, farmaceutické přípravky pro péči o pokožku zvířat.

Třídy výrobků a služeb:  
3, 5

(730) **FARMCZSYSTEM, s.r.o.**, Trojická 1910/7, Praha 2, Nové Město, 12800, CZ  
(740) JUDr. Tomáš Kučírek LL.M., advokát, Věžeňská 859/9, Praha 1, Staré Město, 25401



(210) **O-588280**  
(220) 19.09.2023  
(320) 19.09.2023  
(540)



(593) Obrazová  
(511) (16) knihy, dětské knihy, komiksy (knihy), obrázkové knihy, fantasy knihy, knihy povídek, knihy pravidel, periodika, fotografie, časopisy; (28) sběratelské karty (karetní hry), hrací karty a karetní hry, válečné hry používající modely vojáků, stolní hry, sady otázek pro stolní společenské hry, figurky (hračky), sběratelské figurky na hraní, akční figurky na hraní, deskové hry, hry vztahující se k fiktivním postavám, karty pro hry se sběratelskými kartami; (35) šíření reklamních a propagačních materiálů, počítačové databáze (správa -), průzkum trhu, online reklama, reklama v časopisech, propagace; (41) služby vydavatelství, poskytování zařízení pro stolní hry, vydávání periodických a neperiodických publikací, včetně katalogů v tištěné podobě a prostřednictvím sítě Internet.

Třídy výrobků a služeb:  
16, 28, 35, 41

(591) Barevná  
(730) **Richtr Radek**, Zelenky-Hajského 1163/15, Praha 3, Žižkov, 13000, CZ  
(740) Mgr. PETR ŽIŽKA, LL.M., advokátní kancelář, Mgr. Petr Žižka LL.M., Sedláčkova 209/16, Plzeň, Vnitřní Město, 30100

(210) **O-588284**  
(220) 19.09.2023  
(320) 19.09.2023  
(540)



**SAS TŘINEC**  
ESTD 1885

(593) Obrazová  
(511) (6) kovová lešení, kovová obložení stěn pro stavebnictví, kovová oplocení, kovová potrubí, kovová potrubí pro ventilační a vzduchotechnická zařízení, kovová schodiště, kovová síla, kovová vrata, kovové armatury pro potrubní rozvody stlačeného vzduchu, kovové konstrukce, kovové konstrukční materiály, kovové konzoly pro stavebnictví, kovové kostry budov pro stavebnictví, kovové lišty pro stavebnictví, kovové nádrže, kovové nosníky, kovové opláštění pro stavebnictví, kovové oplechování pro stavebnictví, kovové pancéřování, kovové ploty, kovové podpěry, kovové příčky, kovové schůdky (žebříky), kovové sloupy pro stavebnictví, kovové stavební konstrukce, kovové stavební panely, kovové stožáry, kovové trubky, kovové vazby, kovové výztuže pro potrubí, kovové výztuže pro stavebnictví, kovové žebříky, ocelové stavební konstrukce, ocelové stožáry,

prefabrikované kovové plošiny, přenosné kovové stavby, střešní oplechování; (7) automatické manipulační stroje (manipulátory), bubny (části strojů), čerpadla (součásti strojů nebo motoru), dopravníky (stroje), drtiče (stroje) pro průmyslové účely, elektrické motory, jiné než pro pozemní vozidla, elevační zařízení, finišery, generátory elektřiny, hnací motory, jiné než pro pozemní vozidla, hydraulická ovládací zařízení pro stroje a motory, hydraulické motory, jeřáby (zdvihová a zvedací zařízení), klikové skříně pro stroje a motory, klíky (části strojů), kompresory (stroje), konvertory do oceláren, kovoobráběcí stroje, kryty, skříně (části strojů), kultivátory (stroje), lisovací stroje, lisy (stroje pro průmyslové účely), loupací stroje, ložisková tělesa pro stroje, ložiskové skříně (části strojů), manipulační zařízení na nakládání a vykládání, mechanická navíjecí zařízení, míchací stroje, mlátičky, mlýny (stroje), motory, jiné než pro pozemní vozidla, nakládací rampy, nástroje (součásti strojů), obráběcí stroje, ohýbací stroje, ovládací mechanismy pro stroje a motory, pákové buchary, pásové dopravníky, pily (stroje), plnicí stroje, pneumatická kladiva, pneumatická ovládací zařízení pro stroje a motory, pneumatické dopravníky, pneumatické potrubní dopravníky, podavače (části strojů), podstavce pro stroje, průmyslové roboty, převodové skříně, jiné než pro pozemní vozidla, rovníací stroje, rozmělnovače (stroje), rozprašovací stroje, rozstříkovací stroje, rypadla, řezací stroje, sací stroje pro průmyslové účely, saně (suporty) (části strojů), setrvačníky pro stroje, slévárenské stroje, soustruhy (obráběcí stroje), stroje na dávkování tekutin pro průmyslové účely, stroje na plnění pecí, stroje na prosévání popela, stroje na stavbu silnic, stroje na stavbu železnic, stroje na tažení kovů, stroje na vrtání, stroje na zpracování rud, stroje pro zemní práce, strojová soukolí, třídící stroje pro průmyslové účely, tvářecí stroje, válce pro stroje, válcovací stolice, vodící zařízení pro stroje, vrtací hlavy (části strojů), zdvihací zařízení; (37) asfaltování, čištění, demolice budov, dláždění silnic, instalace a opravy pecí, instalace a opravy výtahů, instalace, údržba a opravy strojů, izolace budov, klempířství, malba a nátěr interiéru a exteriéru, montáž lešení, obnova opotřebovaných nebo částečně zničených strojů, poskytování informací o opravách, poskytování stavebních informací, pronájem stavebních strojů a zařízení, stavební dozor, stavební poradenství, výstavba; (42) inženýrské služby, navrhování prototypů, projektování ve výstavbě, provádění průzkumů (inženýrské práce), provádění studií technických projektů, technologické poradenství.

Třídy výrobků a služeb:  
6, 7, 37, 42

(591) Barevná  
(730) **Strojírny a stavby Třinec, a.s.**, Průmyslová 1038, Třinec, Staré Město, 73961, CZ  
(740) AK Kadlubiec, Starzyk a partneři, s.r.o., JUDr. Jana Kantorová, advokát, Husova 401, Třinec, Staré Město, 73961

(210) **O-588285**  
(220) 19.09.2023  
(320) 19.09.2023  
(540)

## Muzikály Naruby

(592) Slovní  
(511) (9) předem nahané kompaktní disky (CD), nahané CD-ROMy, nahaná CD-I, multimediální software nahaný na CD-ROMech, audio nahrávky, hudební nahrávky, hudební video nahrávky, čipy obsahující hudební nahrávky, nahrávky hudby na páscích, zvukové nahrávky ke stažení, hudební nahrávky v podobě disků; (16) vstupenky, tištěné vstupenky na akce, grafické tisky, barevné tisky, alba na samolepky, samolepky [papírové zboží], papírové etikety, potištěné papírové etikety, papírové bannery, vizitky, kalendáře, denní kalendáře, tištěné kalendáře, kalendáře trhací, nástěnné kalendáře, stolní kalendáře, kapesní kalendáře, zápisníky (notesy), brožury, katalogy, razítka, dárkové tašky; (41) divadelní představení, hudební a pěvecká vystoupení, organizace živých představení, organizování divadelních inscenací, organizování hudební zábavy, organizování, produkce a uvádění divadelních představení, organizování tanečních vystoupení, organizování živých zábavních vystoupení, poskytování hudební zábavy vokálními skupinami, poskytování živé zábavy, poskytování živých zábavních představení, předvádění varietních představení, produkce zábavních představení se zpěváky, služby divadelní produkce, taneční, hudební a dramatická vystoupení, rezervace lístků a objednávkové služby pro rekreační a volnočasové akce, rezervace vstupenek na kulturní akce, organizace a pořádání koncertů, organizování koncertů populární hudby, příprava hudebních koncertů, služby poskytování zábavy v podobě živých hudebních představení, služby v oblasti zajišťování živých vystoupení hudebních skupin, uvádění koncertů, uvádění živých vystoupení hudební skupiny, pořádání představení,

plánování představení, hudební představení, organizace představení, divadla (představení -), režie představení, produkce živých představení, režie hudebních představení, živá komediální představení, uvádění hudebních představení, představení hypnotizérů (zábava), organizování jevištních představení, živá hudební představení, uvádění divadelních představení, organizování představení [služby impresária], rezervace lístků na představení, služby agentur prodávajících vstupenky do divadel, pořádání plesů, služby v oblasti živých vystoupení, divadelní služby, divadelní představení hraná v místech k tomu určených, hudební jevištní představení zajišťovaná v místech konání vystoupení, konzultační a informační služby vztahující se k pořádání, vedení koncertů, organizování komediálních vystoupení, pořádání, produkce hudebních koncertů, realizace živých zábavních vystoupení, realizace živých vystoupení, realizace živých vánočních hudebních představení, služby péveckých koncertů, služby komediálních klubů, služby v oblasti zábavy naživo, rezervace vstupenek na estrády, služby prodeje vstupenek (zábava), rezervace vstupenek na koncerty, informační služby o vstupenkách na představení.

Třídy výrobků a služeb:  
9, 16, 41

- (730) **Vágnr Josef**, Vřesová 502, Průhonice, 25243, CZ  
(740) Advokátní kancelář - Mgr. Petr Žižka, LL.M., Mgr. Petr Žižka LL.M., Sedláčkova 209/16, Plzeň, Vnitřní Město, 30100

- (210) **O-588304**  
(220) 20.09.2023  
(320) 20.09.2023  
(540)



- (593) Obrazová  
(511) (5) farmaceutické, léčebné a veterinární přípravky, hygienické přípravky pro zdravotnické účely, dietetické potraviny a přípravky upravené pro léčebné či veterinární účely, potraviny pro kojence a batolata, potravinové doplňky pro lidskou spotřebu, náplasti, obvazové materiály a krytí, materiály pro plombování zubů, dentální vosky, dezinfekční přípravky; (35) reklama, propagace, řízení, organizace a administrativa obchodní činnosti, kancelářské práce; (42) vědecké a technické služby a související výzkum a projektování, průmyslová analýza, průmyslový výzkum a průmyslový design, služby kontroly kvality a služby ověřování, navrhování a vývoj počítačového hardwaru a softwaru, vědecké laboratorní služby, vědecký výzkum pro lékařské účely; (44) lékařské služby, veterinární služby, péče o hygienu a krásu osob, nemocniční služby, služby telemedicíny, stomatologické služby, služby v oblasti optometrie a duševního zdraví, lékařské klinické služby a služby v oblasti lékařské analýzy pro diagnostické a léčebné účely poskytované lékařskými laboratořemi jako např. rentgenová vyšetření, laboratorní vyšetření a odběry krevních vzorků, terapeutické služby jako např. fyzioterapie a logopedie, farmaceutické poradenství a příprava receptů lékárníky, služby krevních bank a tkáňových bank, služby ozdravoven a zotavoven, dietní a nutriční poradenství, lázeňské služby, umělé oplodnění a oplodnění in vitro.

Třídy výrobků a služeb:  
5, 35, 42, 44

- (591) Barevná  
(730) **synlab czech s.r.o.**, Sokolovská 100/94, Praha 8, Karlín, 18600, CZ

- (210) **O-588305**  
(220) 20.09.2023  
(320) 20.09.2023  
(540)



**ZDRAVÍ  
NÁRODA**

- (593) Obrazová  
(511) (5) farmaceutické, léčebné a veterinární přípravky, hygienické přípravky pro zdravotnické účely, dietetické potraviny a přípravky upravené pro léčebné či veterinární účely, potraviny pro kojence a batolata, potravinové doplňky pro lidskou spotřebu, náplasti, obvazové materiály a krytí, materiály pro plombování zubů, dentální vosky, dezinfekční přípravky; (35) reklama, propagace, řízení, organizace a administrativa obchodní činnosti, kancelářské práce; (42) vědecké a technické služby a související výzkum a projektování, průmyslová analýza, průmyslový výzkum a průmyslový design, služby kontroly kvality a služby ověřování, navrhování a vývoj počítačového hardwaru a softwaru, vědecké laboratorní služby, vědecký výzkum pro lékařské účely; (44) lékařské služby, veterinární služby, péče o hygienu a krásu osob, nemocniční služby, služby telemedicíny, stomatologické služby, služby v oblasti optometrie a duševního zdraví, lékařské klinické služby a služby v oblasti lékařské analýzy pro diagnostické a léčebné účely poskytované lékařskými laboratořemi jako např. rentgenová vyšetření, laboratorní vyšetření a odběry krevních vzorků, terapeutické služby jako např. fyzioterapie a logopedie, farmaceutické poradenství a příprava receptů lékárníky, služby krevních bank a tkáňových bank, služby ozdravoven a zotavoven, dietní a nutriční poradenství, lázeňské služby, umělé oplodnění a oplodnění in vitro.

Třídy výrobků a služeb:  
5, 35, 42, 44

- (591) Barevná  
(730) **synlab czech s.r.o.**, Sokolovská 100/94, Praha 8, Karlín, 18600, CZ

(210) **O-588309**  
(220) 20.09.2023  
(320) 20.09.2023  
(540)



(593) Obrazová  
(511) (9) periferní zařízení pro PC, jmenovitě myši, joysticky, klávesnice, mikrofony a reproduktory, napájecí adaptéry k počítačům, netbookům a notebookům, obaly a brašny na mobilní telefony, notebooky, fotoaparáty z plastu, textilních materiálů a neoprenu, čtečky paměťových karet, USB huby (rozbočovače), držáky a podložky pod notebooky, PC, tablety a myši, USB flash disky a paměťové karty, headsety, propojovací kabely, baterie a powerbanky, zdroje energie pro napájení a nabíjení mobilních zařízení, prezentéry, laserová ukazovátka, univerzální cestovní adaptéry pro napájení a nabíjení mobilních zařízení, napájecí adaptéry do auta, webové, IP a další videokamery pro digitální záznam, wifi zařízení pro vytváření bezdrátových počítačových sítí a přístup k Internetu, routery, přístupové body, switche, adaptéry, počítače, tablety, notebooky, netbooky a další zařízení pro záznam dat a jejich komponenty a další výše nejmenované periferie, jmenovitě chladiče, základní desky, grafické karty, počítačové skříně, displeje, monitory, USB zařízení, mobilní telefony, IP telefony a další komunikační zařízení; (20) nábytek.

Třídy výrobků a služeb:  
9, 20

(730) **FAST ČR a.s.**, U Sanitasu 1621, Říčany, 25101, CZ  
(740) KOREJZOVA LEGAL v.o.s., JUDr. Petra Sauvage de Brantes, advokátka, Korunní 810/104, Praha 10, Vinohrady, 10100

(210) **O-588310**  
(220) 20.09.2023  
(320) 20.09.2023  
(540)



(593) Obrazová  
(511) (9) periferní zařízení pro PC, jmenovitě myši, joysticky, klávesnice, mikrofony a reproduktory, napájecí adaptéry k počítačům, netbookům a notebookům, obaly a brašny na mobilní telefony, notebooky, fotoaparáty z plastu, textilních materiálů a neoprenu, čtečky paměťových karet, USB huby (rozbočovače), držáky a podložky pod notebooky, PC, tablety a myši, USB flash disky a paměťové karty, headsety, propojovací kabely, baterie a powerbanky, zdroje energie pro napájení a nabíjení mobilních zařízení, prezentéry, laserová ukazovátka, univerzální cestovní adaptéry pro napájení a nabíjení mobilních zařízení, napájecí adaptéry do auta, webové, IP a další videokamery pro digitální záznam, wifi zařízení pro vytváření bezdrátových počítačových sítí a přístup k Internetu, routery, přístupové body, switche, adaptéry, počítače, tablety, notebooky, netbooky a další zařízení pro záznam dat a jejich komponenty a další výše nejmenované periferie, jmenovitě chladiče, základní desky, grafické karty, počítačové skříně, displeje, monitory, USB zařízení, mobilní telefony, IP telefony a další komunikační zařízení; (20) nábytek.

Třídy výrobků a služeb:  
9, 20

(730) **FAST ČR a.s.**, U Sanitasu 1621, Říčany, 25101, CZ  
(740) KOREJZOVA LEGAL v.o.s., JUDr. Petra Sauvage de Brantes advokátka, Korunní 810/104, Praha 10, Vinohrady, 10100



(210) **O-588317**  
(220) 20.09.2023  
(320) 20.09.2023  
(540)



(593) Obrazová  
(511) (5) farmaceutika, léčebné a veterinární přípravky, hygienické přípravky pro zdravotnické účely, dietetické potraviny a přípravky určené pro léčebné či veterinární účely, potraviny pro kojence a batolata, potravinové doplňky pro lidskou spotřebu a zvířata, náplasti a obvazové materiály a krytí, materiály pro plombování zubů, dentální vosky, dezinfekční přípravky, přípravky na hubení škůdců, fungicidy, herbicidy; (32) piva, nealkoholické nápoje, minerální a sycené vody, ovocné nápoje a ovocné šťávy, sirupy a jiné nealkoholové přípravky pro přípravu nápojů; (33) alkoholické nápoje (s výjimkou pív), alkoholové přípravky pro přípravu nápojů.  
Třídy výrobků a služeb:  
5, 32, 33  
(591) Barevná  
(730) **Ordo Supremus Militaris Templi Hierosolymitani Cechia z.ú.**, nám. 1. máje 56, Rynholec, 27062, CZ  
(740) JUDr. Tomáš Matoušek Ph.D., Sokolovská 1253/232, Praha 9, Libeň, 10100

(210) **O-588322**  
(220) 21.09.2023  
(320) 21.09.2023  
(540)

## TVT CZECH

(592) Slovní  
(511) (9) bezpečnostní, zabezpečovací, ochranná a signalizační zařízení, měřicí, detekční, monitorovací a kontrolní zařízení, informační technologie a audiovizuální, multimediální a fotografické přístroje, navigační, řídící, sledovací, zaměřovací a kartografická zařízení, obsah s možností stažení a nahraný obsah, optické přístroje, zvětšovače a korektory, přístroje, nástroje a kabely pro oblast elektřiny, stahovatelné nebo nahrané záznamy.  
Třídy výrobků a služeb:  
9  
(730) **ELNIKA plus, s.r.o.**, Poštovní 412, Varnsdorf, 40747, CZ

(210) **O-588331**  
(220) 21.09.2023  
(320) 21.09.2023  
(540)

## MILKY WAY

(592) Slovní  
(511) (3) čisticí prostředky a vonné přípravky, tekuté čisticí prostředky, odmašťovací přípravky na čištění, odmašťovací přípravky pro použití v domácnosti, čisticí tablety do kávovarů, čisticí přípravky, čisticí, prací a mycí přípravky.  
Třídy výrobků a služeb:  
3  
(730) **Vaše DEDRA, s.r.o.**, Podhradní 69, Česká Skalice, 55203, CZ

(210) **O-588404**  
(220) 25.09.2023  
(320) 25.09.2023  
(540)

## TS Destiny Jičín

(592) Slovní  
(511) (41) taneční studia.  
Třídy výrobků a služeb:  
41  
(730) **Kulturní zařízení města Jičína**, Husova 206, Jičín, Valdické Předměstí, 50601, CZ

### **Zamítnuté námítky týkající se ochranných známek**

V průběhu řízení o námítkách může být Úřadem zjištěno, že přihlašovaná ochranná známka, která byla zveřejněna ve Věstníku, nezasahuje do zákonem chráněných starších práv třetích osob, tzv. namítajících, uvedených v ustanovení § 7 zákona č. 441/2003 Sb., a proto Úřad námítky zamítne. Údaje o rozhodnutích o zamítnutí námítek na základě ustanovení § 26 zákona č. 441/2003 Sb. jsou obsaženy v této kapitole.

(210) **O-581189**

(540) **Rádio BLANÍK - koncert pro všechny  
bezva lidi**

(592) Slovní

05.10.2023/ NABYTÍ P.M. – ZAMÍTNUTÍ NÁMITEK

---

### Přehled zápisů ochranných známek bez změny ve vztahu ke zveřejněným přihláškám

Kapitola obsahuje údaje o ochranných známkách zapsaných na základě ustanovení § 28 odst. 1 zákona č. 441/2003 Sb., u kterých nedošlo ke změně údajů oproti zveřejněné přihlášce ochranné známky.

Číselný přehled (111)											
399041	399042	399043	399044	399045	399047	399048	399049	399050	399051	399052	399053
399054	399055	399056	399057	399058	399059	399060	399061	399062	399063	399064	399065
399066	399067	399068	399069	399070	399071	399072	399073	399074	399075	399076	399077
399078	399079	399080	399081	399082	399083	399084	399085	399086	399087	399088	399089
399090	399091	399092	399093	399094	399095	399096	399097	399098	399099		

## Zápis ochranných známek bez změny ve vztahu ke zveřejněným přihláškám

- (111) **399041**  
(220) 21.08.2020  
(320) 21.08.2020  
(442) 30.09.2020  
(151) 04.10.2023  
(730) **Petraň Aleš Ing.**, Tovačovského 930/4, Liberec, Liberec XIV-Ruprechtice, 46014, CZ  
(740) RETROPATENT s.r.o., Dobiášova 1246/29, Liberec, Liberec VI-Rochlice, 46006  
(210) O-566107  
(511) (35) reklamní, marketingové a propagační služby; (41) taneční studia, taneční školy, výuka tance pro dospělé, poskytování výuky tance, služby v oblasti vzdělávání, zábavy a sportu, organizace tanečních akcí, organizace kulturních, zábavních a sportovních akcí, organizování tanečních soutěží, organizování tanečních vystoupení, organizování rekreačních soutěží, organizování soutěží, organizování závodních soutěží, pořádání a vedení soutěží.  
Třídy výrobků a služeb:  
35, 41  
(540) **Altadance**  
(592) Slovní

- (111) **399042**  
(220) 25.09.2020  
(320) 25.09.2020  
(442) 16.12.2020  
(151) 04.10.2023  
(730) **Jílek Jan**, Opletalova 1052, Chrudim, Chrudim II, 53009, CZ  
(210) O-566855  
(591) Barevná  
(511) (37) údržba bazénů, výstavba bazénů, hygienické čištění (bazénů), údržba plaveckých bazénů, stavební poradenství, elektroinstalace, renovace vodovodních instalací, renovace elektroinstalací, pokládání potrubí, údržba potrubí, izolace potrubí; (39) automobilová doprava; (42) služby (analýza a výzkum) v oblasti chemie, technologické konzultace v oblasti chemie.  
Třídy výrobků a služeb:  
37, 39, 42  
(540)  
(593) Obrazová



- (111) **399043**  
(220) 12.05.2021  
(320) 12.05.2021  
(442) 28.06.2023  
(151) 04.10.2023  
(730) **Kunstová Ilona**, Na Praze 22/4, Dobronín, 58812, CZ  
(740) Mgr. PETR ŽIŽKA, LL.M., advokátní kancelář, Mgr. Petr Žižka LL.M., Sedláčkova 209/16, Plzeň, Vnitřní Město, 30100  
(210) O-571993  
(511) (16) dekorační a umělecké materiály a prostředky, šablony, šablony (malířské-), rýsovací šablony, umělecké předměty a figuríny z papíru a lepenky a architektonické modely, figurky (sošky) z papírové hmoty, kaligrafická díla, papírové figurky, papírové výstřižky, rytiny a jejich reprodukce, rytiny, reprodukce uměleckých děl, umělecká díla vyrobená z papíru, barevné vzorníkové karty, kaligrafický papír, leptací desky, materiály na modelování, modelovací hmoty pro umělce, nástroje na rýsování a kreslení, obtiskový papír, papír pro ruční práce, papírová hmota, papírové mašle, papírové ozdoby na stůl, rytecké desky, potřeby pro umělecké a řemeslné použití a potřeby na modelování, formy na modelovací hmoty (potřeby pro umělce), modelovací směsi, papír na origami, papírové materiály pro tvůrčí činnost, sady pro uměleckou a tvůrčí činnost,

tiskárenské výrobky, papírnické zboží a vzdělávací potřeby, informační brožury, knihy pravidel, papír a lepenka, umělecký papír, brožury s programem; (35) maloobchodní prodej jednorázových papírových výrobků, maloobchodní prodej materiálů pro výtvarníky, maloobchodní prodej papírnického zboží, šíření reklamních materiálů (prospekty, brožury a tiskoviny); (41) umělecké výstavy, zveřejňování, oznamování a psaní textů, elektronické publikování, knihy (vydávání knih), organizování soutěží, organizace výstav pro vzdělávací účely, organizování a řízení vzdělávacích seminářů, organizování a vedení konferencí a kongresů, organizování konferencí pro vzdělávací účely, organizování konferencí týkajících se zábavy, organizování kulturních a vzdělávacích výstav, organizování seminářů, pořádání a vedení přednášek, pořádání a vedení seminářů, vzdělávací a školicí služby, koučování, organizování kurzů, organizování kurzů využívajících metod otevřeného vyučování, organizování vzdělávacích přednášek, organizování vzdělávacích her, organizování workshopů, počítačové školení, počítačové vzdělávací školicí služby, pořádání a realizace workshopů (vzdělávání), pořádání a vedení výukových hodin, pořádání a vedení školicích kurzů, digitální video, audio a multimediální zábavní vydavatelské služby, služby v oblasti video zábavy, poskytování zábavních služeb prostřednictvím videofilmů, poskytování videozábavy prostřednictvím webových stránek, zábavní služby zaměřené na sdílení audio a video nahrávek, služby elektronické knihovny pro dodávání elektronických informací (včetně archivních informací) ve formě textů, audio a/nebo video informací, služby v oblasti vzdělávání, zábavy a sportu.

Třídy výrobků a služeb:  
16, 35, 41

(540)

**Papírnické**

(592) Slovní

- (111) **399044**  
(220) 24.06.2021  
(320) 24.06.2021  
(442) 01.09.2021  
(151) 04.10.2023  
(730) **M & M reality holding a. s.**, Krakovská 583/9, Praha 1, Nové Město, 11000, CZ  
(740) Ing. Pavel Nádvorník s.r.o., Klínová 620/1, Ostrava, Hulváky, 70900  
(210) O-572975  
(511) (9) aplikační software, počítačový aplikační software, software pro webové aplikace a servery, aplikace k vyhledávání informací, kancelářské a podnikové aplikace, software pro vývoj aplikací, software pro komunikaci, software pro správu dat a souborů a databázový software, mediální a publikační software, nahraný obsah (počítačové programy, data a informace), informační technologie a audiovizuální, multimediální a fotografické přístroje, komunikační zařízení, paměťová zařízení a média, elektronické databáze, obsah médií, software pro monitorování, analýzu, kontrolu a provádění operací ve fyzickém světě, počítačový software, počítače, tiskárny, výpočetní zařízení, systémový software a firmware a software a firmware pro systémovou podporu, ovladače pro firmware a zařízení, operační systémy, software pro umožnění a organizování financování a provozování sbírek a darů, software pro on-line dobročinné akce pro charitativní účely a finanční dary; (36) služby realitní kanceláře, služby nemovitostní (realitní služby), správa majetku, správa nemovitostí, sdružování nemovitostí, pojišťovací a realitní služby, pojišťování nemovitostí, uzavírání pojištění nemovitostí, posudky pro pojistné účely, finanční a realitní oceňování, nemovitostní (realitní) konzultační služby, poskytování informací týkajících se realitních záležitostech prostřednictvím internetu, realitní služby vztahující se ke správě investic do nemovitostí, inkasování nájemného, pronájem nemovitostí a majetku, zajišťování pronájmu nemovitostí, služby ubytovací kanceláře (byty), služby realitních kanceláří vztahující se k nákupu a prodeji budov, zprostředkování v oblasti nemovitostí, získávání nemovitostí pro třetí osoby, vyhledávání obytných nemovitostí, konzultace o nemovitostech, plánování investic do nemovitostí, oceňování a odhady nemovitostí, makléřské služby, digitalizované informační služby vztahující se k nemovitostem, poskytování informací týkající se trhu s nemovitostmi, finanční odhady, finanční, peněžní a bankovní služby, financování nemovitostí, finanční informace, údaje, poradenské a konzultační služby, služby finančního plánování, půjčky a úvěry, leasing - nákup na splátky, zprostředkování úvěrových smluv, vymáhání pohledávek, získávání finančních prostředků,

finanční sponzorování, služby úschovy, finanční služby v oblasti smluv, dohod a vyrovnání týkajících se nemovitostí, služby elektronického bankovníctví, elektronické peněžní transakce, organizování charitativních sbírek, dobročinné příspěvky (sbírky), peněžní sbírky pro dobročinné účely, charitativní služby v oblasti peněžních a věcných darů, shromažďování finančních prostředků na podporu činností nadačních fondů, shromažďování finančních prostředků pro dobročinné fondy, služby v oblasti dobročinných fondů, poskytování peněžních grantů, služby v oblasti finančních grantů, shromažďování a poskytování finančních prostředků na dobročinné účely a sponzorování, charitativní služby, jmenovitě finanční dary dobročinným organizacím, programové dotace, investice fondů pro charitativní účely, finanční správa fondů, řízení fondů, investování do fondů, hypoteční bankovníctví, hypotéky, zástavy, sjednávání hypoték a půjček, poskytování informací týkajících se hypoték, kapitálové investice, investice do nemovitostí, správa investic do nemovitostí; (42) návrhářské služby v oblasti obytných nemovitostí, návrhářské služby vztahující se k nemovitostem, architektonický design, návrhářské služby vztahující se k interiérové výzdobě kanceláří a domácností, navrhování kuchyní a koupelen (design), stavební návrhy, služby v oblasti designu interiérů a exteriérů, projektování, architektonické a inženýrské služby, vývoj softwaru, programování a implementace softwaru, webhostingové služby a software jako služba a pronájem software, pronájem aplikačního softwaru, programování multimediálních aplikací, vývoj aplikací k počítačovým programům, služby poskytovatele aplikačních služeb, hosting počítačových dat, souborů, aplikací a informací, služby zabezpečení, ochrany a obnovy v oblasti informačních technologií, navrhování a vývoj softwaru v oblasti mobilních aplikací, poradenství v oblasti úspor energie.

Třídy výrobků a služeb:  
9, 36, 42

(540) **STORMMBOOK**

(592) Slovní

(111) **399045**

(220) 18.10.2021

(320) 18.10.2021

(442) 12.01.2022

(151) 04.10.2023

(730) **pivovar Stráž s.r.o.**, náměstí Emy Destinové 7, Stráž nad Nežárkou, 37802, CZ

(740) ZEMAN - podkrušnohorská patentová a známková kancelář, Petr Zeman, patentový zástupce, Hradní 301/9, Loket, 35733

(210) O-575259

(511) (16) papírové krabice, papírové přepravky, obalové materiály z kartónu, periodické a neperiodické tiskoviny, jiné tiskárenské výrobky, firemní tiskoviny, reklamní, propagační a informační materiály na bázi papíru a umělých hmot, pohlednice, fotografie a grafická díla, papírové a kartonové obaly, etikety papírové pro výrobky, tácky pod nápoje (pivní tácky), papírové ubrousky, ubrusy papírové, papírové banketní sukně k zakrytí stolů, jídelní a nápojové lístky, účtenky, vývěsky, papírové visačky, psací potřeby, pouzdra a stojánky na ně v jiné třídě neobsažené, suvenýry z papíru v jiné třídě neobsažené; (21) užité výrobky ze skla, porcelánu a keramiky, papírové kelímky; (32) pivo, nízkoalkoholické nápoje na bázi piva, pivo obsahující různé příchutě, nealkoholické nápoje.

Třídy výrobků a služeb:  
16, 21, 32

(540)

**STRÁŽSKÝ**  
**HOFMISTR**

(593) Obrazová

(111) **399047**

(220) 27.06.2022

(320) 27.06.2022

(442) 28.06.2023

(151) 04.10.2023

(730) **Petr Tom**, V Podlesí 114, Jesenice, Zdiměřice, 25242, CZ

**Lasurt Ctírad**, č. p. 485, Březnice, 76001, CZ

(740) Petr Tom, V Podlesí 114, Jesenice, Zdiměřice, 25242

(210) O-580089

(511) (18) kůže a imitace, všechny druhy tašek včetně batohů a ledvinek, peněženky a všechny druhy oděvních doplňků; (25) oděvy, obuv, pokrývky hlavy; (35) propagační a marketingová činnost, reklama, služby maloobchodní prodejny v oboru oděvu, obuvi, kloboučnického zboží, oděvních doplňků, tašek a jejich příslušenství, on-line maloobchodní objednávkové služby prostřednictvím globální počítačové sítě týkající se oděvu, obuvi, kloboučnického zboží, oděvních doplňků, tašek a jejich příslušenství.

Třídy výrobků a služeb:  
18, 25, 35

(540)

**SUCKSESS**

(592) Slovní

(111) **399048**

(220) 28.11.2022

(320) 28.11.2022

(442) 28.06.2023

(151) 04.10.2023

(730) **Obec Zdiby**, Průběžná 11, Zdiby, Veltěž, 25066, CZ

(210) O-582698

(511) (16) tiskoviny všeho druhu, noviny, časopisy, periodika, knihy, papírnické zboží; (35) inzertní a reklamní činnost; (38) přenos zpráv prostřednictvím počítačů; (41) výchovná, vzdělávací a zábavná činnost, sportovní a kulturní aktivity, vydavatelská činnost.

Třídy výrobků a služeb:  
16, 35, 38, 41

(540)

**Zdibský zpravodaj**

(592) Slovní

(111) **399049**

(220) 01.12.2022

(320) 01.12.2022

(442) 28.06.2023

(151) 04.10.2023

(730) **Sekyra Group, a.s.**, U Sluncové 666/12a, Praha 8, Karlín, 18600, CZ

(210) O-582761

(511) (16) tiskoviny, knihy, noviny, prospekty, brožury, obrazy, obrázky, fotografie; (35) marketing, internetový marketing, marketingové předpovědi, reklama, inzerce komerčních nebo obytných nemovitostí, on-line inzerce v počítačové síti, podpora prodeje, průzkum trhu a analýzy, obchodní administrativa, administrativa prodeje, kancelářské a administrativní služby; (36) pronájem nemovitostí, správa nemovitostí, správa bytového fondu, management nemovitostí, sjednávání pronájmu bytů, pronájem bytových jednotek, služby realitní kanceláře, konzultace o nemovitostech, konzultace při koupi nemovitostí, úvěrové konzultace, financování nemovitostí, financování stavebních projektů, finanční služby v oblasti nemovitostí a budov, pojištění budov, poskytování informací týkající se trhu s nemovitostmi; (37) developerské služby (stavebnictví), konzultace ve stavebnictví, bytová výstavba, stavba obytných nemovitostí, modernizace budov, renovace nemovitostí, údržba nemovitostí; (39) pronájem garážových stání, pronájem parkovacích míst; (41) organizování kulturních a uměleckých akcí, pořádání a vedení konferencí, pořádání a vedení vzdělávacích konferencí, poskytování kulturních aktivit, poskytování informací o kulturních aktivitách, pořádání soutěží, služby zábavní, vzdělávací a školící, elektronické publikování, poskytování on-line publikací, publikování multimediálních materiálů on-line; (42) plánování stavebních projektů, projektování staveb, poradenství v oblasti stavebního projektování, poradenství v oboru stavebnictví (návrhy, projekty), rozpočtování staveb, plánování a projektování obytných čtvrtí, urbanistické plánování, konzultační služby v oblasti územního plánování, architektura, energetický audit, geologický průzkum, geodezie, zeměměřičství, příprava zpráv z oblasti projektování nemovitostí, grafický design, grafické návrhy propagačních materiálů, návrh tištěných materiálů, webhosting, správa webových stránek, pronájem webových serverů, tvorba internetových webových stránek, návrh webových stránek, hosting mobilních webových stránek.

Třídy výrobků a služeb:  
16, 35, 36, 37, 39, 41, 42

(540) **Smíchov City**

(592) Slovní

(111) **399050**  
(220) 01.12.2022  
(320) 01.12.2022  
(442) 28.06.2023  
(151) 04.10.2023  
(730) **Sekyra Group, a.s.**, U Sluncové 666/12a, Praha 8, Karlín, 18600, CZ  
(210) O-582765

(511) (16) tiskoviny, knihy, noviny, prospekty, brožury, obrazy, obrázky, fotografie; (35) marketing, internetový marketing, marketingové předpovědi, reklama, inzerce komerčních nebo obytných nemovitostí, on-line inzerce v počítačové síti, podpora prodeje, průzkum trhu a analýzy, obchodní administrativa, administrativa prodeje, kancelářské a administrativní služby; (36) pronájem nemovitostí, správa nemovitostí, správa bytového fondu, management nemovitostí, sjednávání pronájmu bytů, pronájem bytových jednotek, služby realitní kanceláře, konzultace o nemovitostech, konzultace při koupi nemovitostí, úvěrové konzultace, financování nemovitostí, financování stavebních projektů, finanční služby v oblasti nemovitostí a budov, pojištění budov, poskytování informací týkající se trhu s nemovitostmi; (37) developerské služby (stavebnictví), konzultace ve stavebnictví, bytová výstavba, stavba obytných nemovitostí, modernizace budov, renovace nemovitostí, údržba nemovitostí; (39) pronájem garážových stání, pronájem parkovacích míst; (41) organizování kulturních a uměleckých akcí, pořádání a vedení konferencí, pořádání a vedení vzdělávacích konferencí, poskytování kulturních aktivit, poskytování informací o kulturních aktivitách, pořádání soutěží, služby zábavní, vzdělávací a školící, elektronické publikování, poskytování on-line publikací, publikování multimediálních materiálů on-line; (42) plánování stavebních projektů, projektování staveb, poradenství v oblasti stavebního projektování, poradenství v oboru stavebnictví (návrhy, projekty), rozpočtování staveb, plánování a projektování obytných čtvrtí, urbanistické plánování, konzultační služby v oblasti územního plánování, architektura, energetický audit, geologický průzkum, geodezie, zeměměřičství, příprava zpráv z oblasti projektování nemovitostí, grafický design, grafické návrhy propagačních materiálů, návrh tištěných materiálů, webhosting, správa webových stránek, pronájem webových serverů, tvorba internetových webových stránek, návrh webových stránek, hosting mobilních webových stránek.

Třídy výrobků a služeb:  
16, 35, 36, 37, 39, 41, 42

(540) **Žižkov City**

(592) Slovní

(111) **399051**  
(220) 18.01.2023  
(320) 18.01.2023  
(442) 28.06.2023  
(151) 04.10.2023  
(730) **Albert Česká republika, s.r.o.**, Radlická 520/117, Praha 5, Jinonice, 15800, CZ  
(740) **HAVEL & PARTNERS s.r.o.**, advokátní kancelář, Mgr. Ivan Rámeš, advokát, Na Florenci 2116/15, Praha 1, Nové Město, 11000  
(210) O-583515  
(511) (35) služby v oblasti srovnávání cen, maloobchodní prodej v obchodech, supermarketech, hypermarketech, minimarketech, nebo z katalogu se smíšeným zbožím prostřednictvím zásilkového prodeje nebo prostřednictvím telekomunikací nebo z internetových stránek maloobchodních služeb se smíšeným zbožím, a to pro všechny druhy potravin a nepotravinářských výrobků, jmenovitě hračky, tiskoviny, papírové potřeby, sportovní potřeby, domácí potřeby, potřeby pro kutily, auto-moto výrobky, oděvy, obuv a módní doplňky, šperky a bižuterie, textil, drogistické zboží, kosmetika, chemikálie a minerální oleje, tabákové výrobky, farmaceutické přípravky, pyrotechnika, krmiva a doplňky pro zvířata, nákupní tašky, spotřební zboží do domácnosti (pytle na odpadky, alobaly, fólie, úklidové prostředky, potřeby na zahradu, svíčky, kuchyňské potřeby a doplňky, elektro a PC příslušenství), propagační služby, šíření reklamních a propagačních materiálů, zaslání reklamních oznámení a materiálů zákazníkům a jejich aktualizace (letáky, prospekty, tiskoviny, vzorky), cílené zaslání reklamních materiálů, marketing, distribuce vzorků, vylepování plakátů, organizace a management propagačních a motivačních programů, uchovávání a vyhledávání informací v oblasti podpory maloobchodního a velkoobchodního prodeje, uspořádání a organizace zásob a regálů (vedení evidence), služby v oblasti řízení zásob a zboží, inventurní služby, podpora prodeje (tzv. merchandising) potravinářských a nepotravinářských výrobků prodávaných v maloobchodních a velkoobchodních prodejnách, obchodní administrativa, administrativní zpracování nákupních objednávek, vedení kartoték v počítači (řízení souborů), dodavatelské služby pro třetí osoby (nákup výrobků a služeb pro jiné podniky), obchodní nebo podnikatelské informace a jejich poskytování, manažerské poradenství, manažerské poradenství v oblasti franšizových koncepcí, poradenství v oblasti nákupu, konzultace a poradenství v oblasti marketingu a obchodu, správa počítačových souborů, sběr a seřazování údajů do počítačových databází, sestavování statistik, poskytování obchodních informací a rad spotřebitelům (mimo jiné prostřednictvím webových stránek), reklama on-line v počítačové síti, rozšiřování reklamních nebo inzertních materiálů přímo zákazníkům a služeb, vydávání, zveřejňování, oznámení, vyhlášení a publikování reklamních textů, televizní a rozhlasová reklama, licence na výrobky a služby (komerční správa), styk s veřejností, propagace mimořádných akcí, poskytování reklamních služeb, příprava reklamních kampaní, telemarketing, poskytování informací o spotřebitelských výrobcích, věrnostní, pobídkové a bonusové programy, prezentace výrobků v komunikačních médiích pro účely maloobchodu, maloobchodní služby zaměřené na potraviny, alkoholické a nealkoholické nápoje, hygienické výrobky, prací prostředky, přípravky pro čištění, kosmetiku, léky dostupné i mimo lékárny, pomůcky pro domácí kutily, kuchyňské náčiní, hračky, výrobky pro domácí zvířata, maloobchodní prodej papírnického zboží, dekorativních výrobků, kancelářských potřeb, balicích potřeb, obuvi, oblečení, textilu, spotřební elektroniky, šperků, bižuterie, květin, tabákových výrobků a potřeb pro kuřáky, všechny výše uvedené služby maloobchodního prodeje poskytované také online, franšizing; (37) poskytování technické podpory při zakládání a/nebo provozování maloobchodních prodejen, restaurací, zařízení rychlého občerstvení, kaváren a bufetů, jmenovitě instalace a opravy hardwaru, instalace reklamních ploch, instalace vybavení prodejen; (41) poskytování technického know-how (odborné vzdělávání); (42) poskytování technické podpory při zakládání a/nebo provozování maloobchodních prodejen, restaurací, zařízení rychlého občerstvení, kaváren a bufetů, jmenovitě poskytování hardwaru, softwaru a jiných informačních technologií, instalace a opravy softwaru; (43) služby poskytování jídel a nápojů přes ulici, příprava hotových pokrmů, bufety, provozování zařízení rychlého občerstvení, lahůdkářská výroba, příprava a dodávka jídel na objednávku (kromě dopravy), cateringové služby, restaurační služby (strava), provozování kaváren, a snackbarů, smluvní gastronomické služby, pronájem židlí, stolů, ubrusů a nápojového skla,

pronájem kuchyňského a restauračního vybavení, zásobovací služby (catering).

Třídy výrobků a služeb:  
35, 37, 41, 42, 43

(540)



(593) Obrazová

(111) **399052**

(220) 21.01.2023

(320) 21.01.2023

(442) 28.06.2023

(151) 04.10.2023

(730) **Crossfire s.r.o.**, Hmčičská 2514, Česká Lípa, 47001, CZ

(210) O-583549

(591) Barevná

(511) (28) sportovní zařízení a zařízení ke cvičení; (41) služby v oblasti vzdělávání, zábavy a sportu, zvuková, obrazová a multimediální produkce a fotografie, služby v oblasti sportu a fitness.

Třídy výrobků a služeb:  
28, 41

(540)



(593) Obrazová

(111) **399053**

(220) 09.02.2023

(320) 09.02.2023

(442) 28.06.2023

(151) 04.10.2023

(730) **CZECH NEWS CENTER a.s.**, Komunardů 1584/42, Praha 7, Holešovice, 17000, CZ

(210) O-583906

(591) Barevná

(511) (9) data, informace a databáze, nahrané zvukové a zvukově-obrazové záznamy, vše na elektronických, magnetických, optických a jiných nosičích v rámci třídy 9 nebo v elektronických, datových, informačních a telekomunikačních sítích, elektronická periodika a knihy, stahovatelné počítačové programy, počítačový software, stahovatelné multimediální aplikace, přístroje pro zpracování dat; (16) tiskoviny všeho druhu, noviny, časopisy, periodika, knihy, učebnice, učební pomůcky (s výjimkou přístrojů), předplacené telefonní karty (magneticky nekódované), sběratelské, obrázkové, záznamové a evidenční papírové karty, dárkové poukazy, křížovky, katalogy, fotografie, plakáty, samolepky, pohlednice, programy a informační letáky, vstupenky, katalogy, kancelářské potřeby (kromě nábytku), tištěné nosiče informací a záznamů všeho druhu, v rozsahu této třídy; (35) inzertní činnost, reklamní a propagační činnost, marketing, prezentace výrobků v komunikačních médiích pro účely maloobchodu, propagace zboží a služeb pro třetí osoby prostřednictvím internetu, maloobchodní prodej tiskovin, záznamových zařízení a zařízení v oblasti informačních technologií, online maloobchodní služby v oblasti nahrané hudby a nahráných filmů s možností stažení, online maloobchodní služby v oblasti vyzváněcích tónů s možností stažení, on-line maloobchodní služby zaměřené na hračky, organizování, provozování a kontrola věrnostních a motivačních programů, obchodní správa licencí k výrobkům a službám třetích osob, zprostředkování smluv a dohod týkajících se prodeje a nákupu zboží, zprostředkování předplatného telekomunikačních služeb, pronájem reklamních ploch na internetu, distribuce a šíření reklamních materiálů, překlad a systemizace informací do počítačové databáze, zajišťování předplatného novin a časopisů, předplatné elektronického tisku a předplatné na televizní kanál, průzkum trhu, průzkum veřejného mínění, komerční informace a rady pro spotřebitele, služby v oblasti srovnávání cen, organizace spotřebitelských soutěží reklamního charakteru zaměřených na podporu prodeje, vyhlášení výsledků soutěží reklamního charakteru zaměřených na podporu prodeje, organizace spotřebitelských soutěží v rámci této třídy, spotřebitelské ankety, propagace výherců soutěží či anket; (38) přenos dat, zpráv a informací, komunikace, šíření elektronických periodik a knih, vše předchozí uvedené prostřednictvím počítačů, elektronických, počítačových, datových a telekomunikačních sítí (prostřednictvím internetu), poskytování přístupu k databázím, poskytování internetových diskusních fór, poskytování přístupu k obsahu internetu, webovým stránkám a portálům, informační služby v oblasti vysílání, elektronických komunikačních sítí a telekomunikačních služeb, televizní vysílání, rozhlasové vysílání, digitální vysílání, vysílání kabelové televize, bezdrátové vysílání; (41) výchovná, vzdělávací a zábavná činnost, sportovní a kulturní aktivity, předprodej vstupenek (zábava), organizování sportovních, vzdělávacích a zábavných soutěží, organizování a vedení seminářů, obrazové a textové zpravodajství, vydavatelská činnost a zpravodajství, nakladatelské služby, vydávání elektronických knih a časopisů on-line, poskytování on-line elektronických publikací (bez možnosti stažení), provozování her on-line, nahrávání a vydávání zvukových a zvukově-obrazových záznamů, promítání filmů, poskytování informací o výchově a vzdělávání, pořádání a realizace workshopů, pořádání přednášek, vzdělávací a školicí služby týkající se zdraví, pořádání festivalů pro kulturní, zábavní, vzdělávací a školicí účely, pořádání výstav pro kulturní, zábavní a vzdělávací účely, výroba televizních a rozhlasových pořadů, filmová produkce (kromě reklamní), tvorba a vydávání audiovizuálních děl.

Třídy výrobků a služeb:

9, 16, 35, 38, 41



(540)

(593) Obrazová

(111) **399054**

(220) 27.02.2023

(320) 27.02.2023

(442) 28.06.2023

(151) 04.10.2023

(730) **RD Říčany s.r.o.**, Jungmannova 540/4, Říčany, 25101, CZ

(210) O-584300

(511) (6) přemístitelné konstrukce a kovové stavby, přenosné kovové stavby, kovové stavby (přenosné) pro umístění toalet, přenosné stavby vyrobené převážně z kovu, prefabrikované kovové budovy, kovové přístřešky, modulární kovové přístřešky, kovové přístřešky (budovy), přenosné kovové přístřešky, kovové autobusové přístřešky, kovové přístřešky (konstrukce), kovové přístřešky proti dešti, kovové přístřešky (stavební konstrukce), kovové přístřešky pro jízdní kola, kovové přístřešky nad vchodem (konstrukce), kovové přístřešky na ochranu před bouřkou, kovové přístřešky pro použití na autobusových zastávkách, kovové mobilní budovy, kovové mobilní domy (přenosné budovy), přenosné mobilní kovové kancelářské budovy, kovové konstrukční rámy pro budovy, mobilní (přemístitelné) budovy z kovu se sanitárním zařízením, prefabrikované budovy vyrobené zejména z kovu, modulární přemístitelné budovy z kovu, kovové architektonické výrobky pro použití ve stavebnictví, architektonické kovové výrobky vyrobené z běžných kovů a jejich slitin, kovové výrobky pro použití ve stavebnictví, kovové výrobky pro použití ve stavařství, kovové stavební výrobky; (19) přenosné stavby, ne kovové, přístřešky nad vchodem (konstrukce), ne kovové, nekovové konstrukce a přenosné stavební prvky, přenosné nekovové stavby, nekovové přenosné stavby obsahující kuchyňské zařízení, nekovové přenosné stavby se sociálním zařízením, přenosné dřevěné stavby, nekovové skořepinové budovy, prefabrikované nekovové budovy; (20) nábytek, integrovaný nábytek, plastový nábytek, domácí nábytek, altány (nábytek), lavičky (nábytek), polstrovaný nábytek, kožený nábytek, nábytek a bytové zařízení (nábytek, dekorace), dřevěný nábytek pro domácnost, zástěny ke krbu pro domácnost (nábytek), nábytek pro domácnost, kancelář a zahradu; (36) správa nemovitostí, správa (správa pozemků, správa nemovitostí), správa portfolií nemovitostí, správa investic do nemovitostí, oceňování a správa nemovitostí, správa nemovitostí spojená s transakcemi nemovitostí, správa nemovitostí v zahradnictví, správa nemovitostí v zemědělství, správa finančních záležitostí v oblasti nemovitostí, správa nemovitostí sdílených po určitou dobu, finanční správa projektů v oblasti nemovitostí, realitní agentura, realitní kancelář, služby realitní kanceláře, služby realitních kanceláří na pronájem budov, služby realitních kanceláří na pronájem pozemků, služby realitní kanceláře v oblasti rezidenčních nemovitostí, služby realitních kanceláří v oblasti komerčních nemovitostí, služby realitní kanceláře pro prodej a pronájem budov, služby realitní kanceláře pro prodej a pronájem firem, služby realitních kanceláří vztahující se k nákupu a prodeji budov, služby realitních kanceláří vztahující se k nákupu a prodeji pozemků, majetkové investice (realitní), nemovitostní (realitní) konzultační služby, finanční a realitní oceňování, služby nemovitostní (realitní služby), pojišťovací a realitní služby, pronájem bytů, pronájem bytů a bydlení, pronájem bytů, ateliérů a pokojů, služby spojené s vytvářením seznamů nemovitostí pro pronájem bytových prostor a bytů, zprostředkování nájmu (pouze nemovitostí), zprostředkování v oblasti nemovitostí; (37) stavba nemovitostí, stavba komerčních nemovitostí, stavba obytných nemovitostí,

stavebnictví a demolice staveb, pronájem nástrojů, strojů, přístrojů, zařízení a vybavení pro stavebnictví, demolice, úklid, stavební dozor pro realitní projekty, stavebnictví, stavebnictví, stavitelství, konzultace ve stavebnictví, stavebnictví a opravy, developerské služby (stavebnictví), konzultace týkající se stavebnictví a stavitelství, poskytování informací v oblasti stavebnictví, poradenství vztahující se ke stavebnictví, služby v oblasti stavebnictví, informace v oblasti stavebnictví, instalační a montážní služby v oblasti nábytku, dekorací, vybavení interiérů budov, montovaných domů a modulových domů, čištění, opravy a údržba domů, bytů, obytných staveb, montovaných staveb, modulových staveb, staveb pro bydlení, občanských staveb, průmyslových staveb a interiérů budov včetně vybavení, stavební služby vztahující se k obytným budovám, poradenské služby vztahující se ke stavebnictví, služby v oblasti stavebního managementu, služby generálního stavebního dodavatele, služby řízení stavebních projektů, poradenské služby v oblasti oprav stavebních konstrukcí, úklid domácnosti, vedení domácnosti (úklidové služby); (42) návrhářské služby v oblasti stavebnictví, technické poradenské služby vztahující se ke stavebnictví, technické projektové studie v oblasti stavebnictví, služby v oblasti stavebního plánování, inženýrské služby v oblasti stavebních technologií, služby v oblasti stavební inspekce (dozor), služby v oblasti stavebního designu, poradenské služby v oblasti stavebního designu, služby v oblasti počítačem podporovaného projektování vztahující se ke stavebním projektům, architektura, stavební design, design nábytku, architektonický design exteriérových dekorací, architektonický design, architektonický design interiérových dekorací, architektonický design pro urbanistické plánování, technický design, průmyslový design, navrhování (průmyslový design), průmyslový design (umělecký), styling (průmyslový design), design průmyslových výrobků, grafický design, architektonické poradenství, architektonické služby a služby urbanistického plánování, služby architektonického plánování, služby architektonického designu, architektonické a inženýrské služby, architektonické služby projektování kancelářských zařízení, architektonické služby projektování komerčních staveb, architektonické služby projektování průmyslových budov, architektonické služby zaměřené na územní rozvoj, architektonické služby pro přípravu architektonických plánů, architektonické služby v oblasti navrhování budov, služby architektonického designu související s výstavami, služby architektonického designu v oboru dopravy, architektonické služby v oblasti navrhování nákupních center, architektonické služby v oblasti navrhování kancelářských budov.

Třídy výrobků a služeb:

6, 19, 20, 36, 37, 42

(540)



(593) Obrazová

(111) **399055**

(220) 16.03.2023

(320) 16.03.2023

(442) 28.06.2023

(151) 04.10.2023

(730) **Erbenová Zuzana**, Křížovnická 2, Tursko, 25265, CZ

**Erbenová Tereza MgA., ml.**, Křížovnická 2, Tursko, 25265, CZ

(740) Zuzana Erbenová, Křížovnická 2, Tursko, 25265

(210) O-584657

(511) (20) nábytek, čalouněný nábytek, věšáky na oděvy, stojany na oděvy [nábytek] a ramínka na oděvy, židle, křesla, komody, skříňky, pohovky,



stoly, stolové desky, sochy, figurky, umělecké předměty a ozdoby a dekorativní předměty, vyrobené z materiálů jako dřevo, vosk, sádra nebo umělá hmota, zahrnuté v této třídě, čalouněný přízpůsobitelný nábytek; (21) busty z porcelánu, keramiky, kameniny, terakoty nebo skla, dekorace zhotovené z keramiky, dekorace vyrobené z porcelánu, keramika pro použití v domácnosti, sochy, figurky, plakety a medaile a umělecké předměty vyrobené z materiálů jako porcelán, terakota nebo sklo, zahrnuté v této třídě, nádobí, kuchyňské náčiní a nádoby; (24) bytový textil, pleteniny z bavlněné příze, pleteniny z vlněné příze, potahy a povlaky na nábytek, textilní dekorace na stěny.

Třídy výrobků a služeb:  
20, 21, 24

(540) **TE-ZE**

(592) Slovní

(111) **399056**

(220) 21.03.2023

(320) 21.03.2023

(442) 28.06.2023

(151) 04.10.2023

(730) **DEJME DĚTEM ŠANCI o.p.s.**, Lojovická 797/20, Praha 4, Libuš, 14200, CZ

(740) JUDr. Markéta Vaňková Ph.D., advokátka, Lojovická 797/20, Praha 4, Libuš, 14200

(210) O-584726

(511) (35) propagační, inzertní a reklamní činnost; (36) veřejné finanční sbírky, shromažďování finančních prostředků na dobročinné účely, charitativní finanční činnost, organizování finančních sbírek; (41) výchovná a vzdělávací činnost, zábavná, školící, sportovní a kulturní činnost, pořádání neziskových aktivit na podporu dětí v rámci této třídy (sport, zábava, výchova a vzdělávání), pořádání kulturních, společenských, sportovních a benefičních akcí, vzdělávacích projektů, podpora a pomoc dětem v dětských domovech spočívající v pomoci při hledání zaměstnání (vzdělávací činnost), pořádání odborných seminářů a sympozií.

Třídy výrobků a služeb:  
35, 36, 41

(540)



(593) Obrazová

(111) **399057**

(220) 21.03.2023

(320) 21.03.2023

(442) 28.06.2023

(151) 04.10.2023

(730) **Lázeňské lesy a parky Karlovy Vary, příspěvková organizace**, Sovova stezka 504/4, Karlovy Vary, 36001, CZ

(740) ZEMAN - podkrušnohorská patentová a známková kancelář, Mgr. Dita Fialová, patentový zástupce, Hradní 301/9, Locket, 35733

(210) O-584747

(591) Barevná

(511) (1) hnojiva, kompost, chemické přísady do kompostu, rašelina ve formě kompostu; (4) dřevo pro použití jako palivo, peletové dřevo na topení, dřevěné uhlí; (9) strojně čitelné nosiče informací, informace na strojně čitelných nosičích, software, počítačové hry, video filmy, audioprogramy a audiovizuální programy, interaktivní a grafické programy, elektronická periodika a publikace, elektronické katalogy, elektronické tiskopisy, jiné

propagační a reklamní materiály v elektronické podobě, informace přenášené elektronickou cestou, vyučovací stroje, vyučovací přístroje a nástroje; (16) periodické a neperiodické tiskoviny jako například knihy, časopisy, noviny, katalogy, prospekty, tiskopisy všeho druhu, plakáty, letáky a jiné propagační, reklamní a informační materiály, vstupenky, etikety (kromě textilních), mapy, pohlednice, fotografie, grafická díla, grafické reprodukce, kartografická díla a jiná vyobrazení na papírovém nosiči, databázové produkty v papírové formě, psací kancelářské potřeby (kromě nábytku), pouzdra na psací potřeby, držáky a stojánky na psací potřeby, stojánky na fotografie, různé stojánky na kancelářské potřeby, reklamní cedule a poutače (z kartónu nebo lepenky), figurky a jiné dekorativní předměty z papírové hmoty, úložné krabice papírové, tašky a sáčky z papíru a plastů, papírové a plastové obaly všeho druhu v jiné třídě neobsazené, jiné výrobky z papíru jako např. ubrusky (ne jednorázové či vlhčené), ubrusy, ručníky (ne jednorázové či vlhčené), sešity, poznámkové bloky, zápisníky, diáře, kalendáře, dopisní papír, dopisní obálky, kancelářský papír všeho druhu, obaly na knihy a sešity, pořadače, jiné papírenské a polygrafické výrobky a to upomínkové předměty z papíru, makety a modely z papíru, lepenka a výrobky z lepenky spadající do této třídy; (19) řezivo, dřevo neopracované, polozpracované i opracované vč. stavebního, jako a to kůly, sloupy, trámy, hranoly, latě, lišty, fošny, prkna, palubky, vlýsky, dřevěné dlažební prvky, dřevěné profily, dřevěné vazníky, krokve a jiné nosníky, dřevěná dveře, zárubně, okna, okenní rámy, dřevostavby, dřevěné schody, lávky a zábradlí, konstrukce dřevěné, dřevěné plotové prvky, prvky parkové a zahradní architektury, fólie a desky na značení cest dřevěné a z umělých hmot; (31) surové dřevo, řezivo neodkúrované, surová kůra, seno, sláma, třísky dřevěné, piliny, hobliny, lesní plody, semena rostlin, sadba, sazenice, osivo, výpěstky lesnické a zahradnické, květiny sušené, květiny živé, vánoční stromčky, krmivo pro zvěř a zvířata, krmivo pro ryby, krmivo pro ptactvo, ovoce čerstvé, zelenina čerstvá, stelivo pro zvířata, živá zvířata, živé ryby, živé ptactvo; (35) reklamní, propagační a inzertní činnost, včetně reklamy, propagace a inzerce šířením rozhlasem, televizí a elektronickými médii, vydávání a šíření reklamních a propagačních materiálů, předvádění produktů a prezentace služeb, pořádání komerčních výstav a jiných přehlídek zboží a služeb komerčního charakteru, pronájem reklamních ploch, činnost organizačních, obchodních a ekonomických poradců, sestavování statistických informací, zpracování informací - sběr a vkládání dat, komerční informační činnost, kopírování a skenování listinných materiálů, pomoc při řízení obchodní činnosti, obchodní administrativa, manažerská činnost, účetní práce, sekretářské a asistentké služby, obchodní marketing, vyhledávání dat v počítačových souborech (pro třetí osoby), zprostředkování obchodu s výrobky uvedenými výše ve třídách 9 a 16, zprostředkování obchodu se suvenýry; (40) kácení a zpracování dřeva, práce truhlářské, tesářské, impregnace dřeva, zpracování, opracování a úpravy dřeva v jiné třídě neobsazené, zpracování vlny, úprava, údržba a zpracování textilu nebo kožešin, sedlářství, koželužství, zpracování kůže, nakládání s odpady zpracování odpadů, služby kompostárny, kompostovací služby, sběrný dvůr, úprava vody, lisování ovoce, uzení potravin; (41) organizování a pořádání vzdělávacích, kulturních, společenských, sportovních, soutěžních a jiných zábavních akcí, komunitní a environmentální centrum, zajišťování a pořádání odborných kurzů, školení, přednášek, seminářů, konferencí, kolokvií, kongresů, workshopů, sympozií, praktických výcviků, her, soutěží, jiných výukových akcí, lektorská činnost, organizování a pořádání výstav a jiných přehlídek nekomerčního charakteru, provozování a pronájem rekreačních, vzdělávacích, kulturních a sportovních zařízení, pronájem a půjčování sportovních potřeb a sportovního nářadí, výchova a vzdělávání v rámci této třídy, vydavatelská činnost, publikační činnost, vydávání knih, časopisů a učebních textů v papírové i elektronické formě, výroba a tvorba audiovizuálních děl, tvorba a výroba audiovizuálních programů, reportáže, fotoreportáže, filmové reportáže, fotografování, zajišťování vstupenek na sportovní, kulturní, společenské a jiné zábavní akce, poskytování informací o výchově a vzdělávání; (42) poradenství a poskytování informací v oboru ochrany přírody, koordinační a metodická činnost v oblasti vědy, výzkumu a monitoringu, poradenská, metodická a znalecká činnost v oboru ochrany přírody a životního prostředí biologický výzkum, chemické analýzy, architektonické poradenství, poradenství o ochraně životního prostředí, technické posudky; (43) služby spojené s přechodným ubytováním a stravováním, provozování hotelů, penzionů, motelů, restaurací, barů, kaváren, vináren, cukráren, bufetů a provozoven rychlého občerstvení, poradenství v oboru hotelnictví, pronájem apartmánů, sálů, salónků, pronájem a půjčování zařízení restaurací; (44) pěstování lesa, provozování lázeňských lesů, zemědělských a ostatních ploch včetně vodních a malých vodních toků, městských parků a ostatních veřejných prostor, zajišťování a zprostředkování jejich údržby a regenerace, vysazování rostlin a setí semen rostlin, zakládání a provozování rostlinných

školek a péče o ně, služby zahradnické, péče o prvky parkové a zahradní architektury, jiné odborné služby v oboru parkové a zahradní architektury obsažené v této třídě, chov zvířat, péče o zvěř, ryby a ptactvo, likvidace plevelů a škůdců rostlin v zemědělství a lesnictví, správa lesů, správa parků, myslivost, poskytování služeb formou poplatkového odstřelu zvěře a lovu ryb, pronájem lesnických strojů a zařízení, technické poradenství v oblasti myslivosti.

Třídy výrobků a služeb:

1, 4, 9, 16, 19, 31, 35, 40, 41, 42, 43, 44

(540)



(593) Obrazová

(111) **399058**

(220) 24.03.2023

(320) 24.03.2023

(442) 28.06.2023

(151) 04.10.2023

(730) **Progresus invest holding core a.s.**, Václavské náměstí 2132/47, Praha 1, Nové Město, 11000, CZ

(740) BBH, advokátní kancelář, s.r.o., Mgr. Tomáš Sedláček, Klimentská 1207/10, Praha 1, Nové Město, 11000

(210) O-584840

(511) (16) tiskoviny, učební a výukové pomůcky (kromě přístrojů), výukové texty a knihy, tištěné vzdělávací a výukové publikace, knihy, manuály, brožury, časopisy, příručky a prospekty; (35) marketing, propagace, marketingové poradenské služby, pomoc v personálním řízení, management personálu, personální poradenství; (38) telekomunikační služby, poskytování přístupu k internetovému portálu se zaměřením na firemní vzdělávání, přenos podcastů a webcastů pro interaktivní výukové a vzdělávací služby, služby přenosu hlasu, dat, grafiky, informací a videí prostřednictvím bezdrátových sítí, počítačová komunikace a přístup k internetu, poskytování přístupu k datům nebo dokumentům týkajícím se online výuky; (41) výchovná, vzdělávací a školicí činnost, odborné školicí služby, vzdělávací služby v oblasti osobního rozvoje, dálkové studium, poradenství v oblasti vzdělávání, zprostředkování online kurzů a seminářů, poskytování online kurzů, seminářů, školení, výuky.

Třídy výrobků a služeb:

16, 35, 38, 41

(540)

**YourBalance**

(592) Slovní

(111) **399059**

(220) 24.03.2023

(320) 24.03.2023

(442) 28.06.2023

(151) 04.10.2023

(730) **Progresus invest holding core a.s.**, Václavské náměstí 2132/47, Praha 1, Nové Město, 11000, CZ

(740) BBH, advokátní kancelář, s.r.o., Mgr. Tomáš Sedláček, Klimentská 1207/10, Praha 1, Nové Město, 11000

(210) O-584841

(591) Barevná

(511) (16) tiskoviny, učební a výukové pomůcky (kromě přístrojů), výukové texty a knihy, tištěné vzdělávací a výukové publikace, knihy, manuály, brožury,

časopisy, příručky a prospekty; (35) marketing, propagace, marketingové poradenské služby, pomoc v personálním řízení, management personálu, personální poradenství; (38) telekomunikační služby, poskytování přístupu k internetovému portálu se zaměřením na firemní vzdělávání, přenos podcastů a webcastů pro interaktivní výukové a vzdělávací služby, služby přenosu hlasu, dat, grafiky, informací a videí prostřednictvím bezdrátových sítí, počítačová komunikace a přístup k internetu, poskytování přístupu k datům nebo dokumentům týkajícím se online výuky; (41) výchovná, vzdělávací a školicí činnost, odborné školicí služby, vzdělávací služby v oblasti osobního rozvoje, dálkové studium, poradenství v oblasti vzdělávání, zprostředkování online kurzů a seminářů, poskytování online kurzů, seminářů, školení, výuky.

Třídy výrobků a služeb:

16, 35, 38, 41

(540)



**YourBalance**

(593) Obrazová

(111) **399060**

(220) 28.03.2023

(320) 28.03.2023

(442) 28.06.2023

(151) 04.10.2023

(730) **Bureš Václav**, Sluneční 496, Louňovice, 25162, CZ

(740) Mgr. PETR ŽÍŽKA, LL.M., advokátní kancelář, Mgr. Petr Žížka LL.M., Sedláčkova 209/16, Plzeň, Vnitřní Město, 30100

(210) O-584905

(511) (29) nakládaná vejce, zpracovaná vejce, bramborové smaženky, smažené bramborové lupinky, mléčné nápoje, ochucené mléčné nápoje, mléčné nápoje s kakaem, mléčné nápoje obsahující ovoce, mléčné nápoje s příchutí kakaa, mléčné nápoje s obsahem ovsa, mléčné nápoje (s vysokým obsahem mléka), mléčné nápoje s převažujícím podílem mléka, mléčné koktejly, burgery, kuřecí burgery, snack tyčinky na bázi ovoce a ořechů, polévky, nudlové polévky, vývary, masové výtažky, přípravky na zeleninové polévky, čerstvé nezrající sýry, sýry typu brie; (30) obložené housky, bagety, plněné bagety, jablečné smaženky, banánové smaženky, ananasové smaženky, smažené koláčky (karintoh), kávové nápoje, kakaové nápoje, zmrzlinové nápoje, čokoládové nápoje, čajové zákusky, zákusky, koláče, hotové zákusky (pečivo), petits fours (zákusky), cukrářské výrobky, káva, ochucená káva, sladová káva, zrnková káva, mletá káva, vařená káva, nepražená káva, ledová káva; (43) pohostinství (služby), bufety rychlého občerstvení, bufety, restaurační služby v oblasti rychlého občerstvení, služby provozoven nabízejících rychlé občerstvení s odnosem s sebou, kavárny (služby).

Třídy výrobků a služeb:

29, 30, 43

(540)



(593) Obrazová

- (111) **399061**  
(220) 30.03.2023  
(320) 30.03.2023  
(442) 28.06.2023  
(151) 04.10.2023  
(730) **UJP PRAHA a.s.**, Nad Kamínkou 1345, Praha 5, Zbraslav, 15600, CZ  
(740) Mgr. Jaroslav Topol, advokát, Na Zlatnici 301/2, Praha 4, Podolí, 14700  
(210) O-584970  
(511) (10) lékařské přístroje a nástroje, radiologické přístroje pro lékařské účely, radioterapeutické a radiodiagnostické přístroje, rentgenové přístroje pro lékařské účely, radioterapeutické přístroje pro radioterapeutické ozařování; (37) opravy a servis přístrojů zdravotnické techniky, opravy a servis přístrojové techniky pro radioterapeutické ozařování; (42) výzkum a vývoj v oblasti lékařských přístrojů, nástrojů a potřeb.

Třídy výrobků a služeb:  
10, 37, 42

(540)

**TERASIX**

(592) Slovní

- (111) **399062**  
(220) 30.03.2023  
(320) 30.03.2023  
(442) 28.06.2023  
(151) 04.10.2023  
(730) **UJP PRAHA a.s.**, Nad Kamínkou 1345, Praha 5, Zbraslav, 15600, CZ  
(740) Mgr. Jaroslav Topol, advokát, Na Zlatnici 301/2, Praha 4, Podolí, 14700  
(210) O-584971  
(511) (10) lékařské přístroje a nástroje, radiologické přístroje pro lékařské účely, radioterapeutické a radiodiagnostické přístroje, rentgenové přístroje pro lékařské účely, radioterapeutické přístroje pro radioterapeutické ozařování; (37) opravy a servis přístrojů zdravotnické techniky, opravy a servis přístrojové techniky pro radioterapeutické ozařování; (42) výzkum a vývoj v oblasti lékařských přístrojů, nástrojů a potřeb.

Třídy výrobků a služeb:  
10, 37, 42

(540)

**TERABALT**

(592) Slovní

- (111) **399063**  
(220) 30.03.2023  
(320) 30.03.2023  
(442) 28.06.2023  
(151) 04.10.2023  
(730) **UJP PRAHA a.s.**, Nad Kamínkou 1345, Praha 5, Zbraslav, 15600, CZ  
(740) Mgr. Jaroslav Topol, advokát, Na Zlatnici 301/2, Praha 4, Podolí, 14700  
(210) O-584972  
(511) (9) software lékařských prostředků; (10) lékařské přístroje a nástroje, radiologické přístroje pro lékařské účely, radioterapeutické a

radiodiagnostické přístroje, rentgenové přístroje pro lékařské účely, radioterapeutické přístroje pro radioterapeutické ozařování; (37) opravy a servis přístrojů zdravotnické techniky, opravy a servis přístrojové techniky pro radioterapeutické ozařování; (42) výzkum a vývoj v oblasti lékařských přístrojů, nástrojů a potřeb.

Třídy výrobků a služeb:  
9, 10, 37, 42

(540)

**TERAGIS**

(592) Slovní

- (111) **399064**  
(220) 30.03.2023  
(320) 30.03.2023  
(442) 28.06.2023  
(151) 04.10.2023  
(730) **UJP PRAHA a.s.**, Nad Kamínkou 1345, Praha 5, Zbraslav, 15600, CZ  
(740) Mgr. Jaroslav Topol, advokát, Na Zlatnici 301/2, Praha 4, Podolí, 14700  
(210) O-584973  
(511) (10) lékařské přístroje a nástroje, radiologické přístroje pro lékařské účely, radioterapeutické a radiodiagnostické přístroje, rentgenové přístroje pro lékařské účely, radioterapeutické přístroje pro radioterapeutické ozařování; (37) opravy a servis přístrojů zdravotnické techniky, opravy a servis přístrojové techniky pro radioterapeutické ozařování; (42) výzkum a vývoj v oblasti lékařských přístrojů, nástrojů a potřeb.

Třídy výrobků a služeb:  
10, 37, 42

(540)

**TERA**  
**BALT**

(593) Obrazová

- (111) **399065**  
(220) 30.03.2023  
(320) 30.03.2023  
(442) 28.06.2023  
(151) 04.10.2023  
(730) **UJP PRAHA a.s.**, Nad Kamínkou 1345, Praha 5, Zbraslav, 15600, CZ  
(740) Mgr. Jaroslav Topol, advokát, Na Zlatnici 301/2, Praha 4, Podolí, 14700  
(210) O-584975  
(511) (9) software lékařských prostředků; (10) lékařské přístroje a nástroje, radiologické přístroje pro lékařské účely, radioterapeutické a radiodiagnostické přístroje, rentgenové přístroje pro lékařské účely, radioterapeutické přístroje pro radioterapeutické ozařování; (37) opravy a servis přístrojů zdravotnické techniky, opravy a servis přístrojové techniky pro radioterapeutické ozařování; (42) výzkum a vývoj v oblasti lékařských přístrojů, nástrojů a potřeb.

Třídy výrobků a služeb:  
9, 10, 37, 42

(540)

The logo consists of the word "TERA" in a large, bold, sans-serif font above the word "GIS" in a similar font. A thin horizontal line is positioned between the two words. The letters "G" and "I" in "GIS" are partially overlapped by the horizontal line.

(593) Obrazová

(111) **399066**

(220) 30.03.2023

(320) 30.03.2023

(442) 28.06.2023

(151) 04.10.2023

(730) **UJP PRAHA a.s.**, Nad Kamínkou 1345, Praha 5, Zbraslav, 15600, CZ

(740) Mgr. Jaroslav Topol, advokát, Na Zlatnici 301/2, Praha 4, Podolí, 14700

(210) O-584976

(511) (10) lékařské přístroje a nástroje, radiologické přístroje pro lékařské účely, radioterapeutické a radiodiagnostické přístroje, rentgenové přístroje pro lékařské účely, radioterapeutické přístroje pro radioterapeutické ozařování; (37) opravy a servis přístrojů zdravotnické techniky, opravy a servis přístrojové techniky pro radioterapeutické ozařování; (42) výzkum a vývoj v oblasti lékařských přístrojů, nástrojů a potřeb.

Třídy výrobků a služeb:

10, 37, 42

(540)

The logo consists of the word "TERA" in a large, bold, sans-serif font above the word "SIX" in a similar font. A thin diagonal line is positioned between the two words, extending from the top right of "TERA" to the bottom right of "SIX".

(593) Obrazová

(111) **399067**

(220) 03.04.2023

(320) 03.04.2023

(442) 28.06.2023

(151) 04.10.2023

(730) **Urban Jindřich Bc.**, Na Folimance 2119/7, Praha 2, Vinohrady, 12000, CZ

(210) O-585031

(511) (7) stroje a točivé pistole elektrické, 3D tiskárny, alternátory, elektrická zařízení na pájení, elektrická zařízení na sváření, elektrické nůžky, elektrické nože, elektrické otevírače dveří, elektrické otevírače oken, elektrické páječky, elektrické zavírače dveří, elektrické zavírače oken, generátory na výrobu elektřiny, obráběcí stroje, motorem poháněné nástroje a motorem poháněná nářadí, motory (s výjimkou motorů pro pozemní vozidla), spojky pro stroje a součásti strojních převodů (s výjimkou spojky

a součástí převodů pro pozemní vozidla), zemědělské nástroje a nářadí, s výjimkou ručních nástrojů a ručního nářadí na ruční pohon, líhně pro vejce, prodejní automaty; (9) přístroje a nástroje vědecké, výzkumné, navigační, geodetické, fotografické, kinematografické, audiovizuální, optické, přístroje a nástroje pro vážení, měření, signalizaci, detekci, testování, inspekci, záchranu a výuku, zařízení a přístroje pro vedení, přepínání, přeměnu, akumulaci, regulaci nebo řízení distribuce nebo použití elektrického proudu, zařízení a nástroje pro záznam, přenos, reprodukci nebo zpracování zvuku, obrazu nebo dat, média se záznamem a stahovatelná média, počítačový software, prázdná digitální nebo analogová záznamová a úložná média, mechanismy pro zařízení uváděná do chodu vhozením mincí, registrační pokladny, výpočetní zařízení, počítače a periferní zařízení počítačů, obleky na potápění, potápěčské masky, špunty do uší na potápění, skřípce na nos pro potápěče a plavce, potápěčské rukavice, dýchací přístroje pro plavání pod vodou, hasicí přístroje; (11) zařízení a instalace na osvětlování, vytápění, chlazení, výrobu páry, vaření, sušení, ventilaci, rozvod vody a zařízení pro sanitární účely.

Třídy výrobků a služeb:

7, 9, 11

(540)

**URBANTRON**

(592) Slovní

(111) **399068**

(220) 04.04.2023

(320) 04.04.2023

(442) 28.06.2023

(151) 04.10.2023

(730) **ELEKTRO-SERVIS mont s.r.o.**, Argentinská 772/3, Praha 7, Holešovice, 17000, CZ

(740) Ing. Michal Jupa, patentový zástupce, Na Baních 1385, Praha 5, Zbraslav, 15600

(210) O-585045

(511) (37) montáž, instalace, údržba, servis, opravy, rekonstrukce, revize elektrických a elektrotechnických výrobků, zařízení a celků, silno i slaboproudých instalací a zařízení, spotřebičů, strojů a přístrojů, elektronických zabezpečovacích systémů, řídicích systémů, hromosvodů, elektroinstalační práce v oblasti elektro, diagnostika a revize bez omezení napětí, konzultační, zprostředkovatelská a poradenská činnost ve všech výše uvedených oblastech v rámci této třídy; (41) školicí, vzdělávací a lektorská činnost, provádění zkoušek, pořádání kurzů a školení - vše v oblasti elektrických a elektrotechnických výrobků, zařízení a celků, silno i slaboproudých instalací a zařízení, spotřebičů, strojů a přístrojů, elektronických zabezpečovacích systémů, řídicích systémů, hromosvodů; (42) návrhy, měření, výzkum, vývoj, konstrukce, projektová a inženýrská činnost, propočty, zpracování expertíz v oblasti elektrických a elektrotechnických výrobků, zařízení a celků, silno i slaboproudých instalací a zařízení, spotřebičů, strojů a přístrojů, elektronických zabezpečovacích systémů, řídicích systémů, hromosvodů, konzultační, zprostředkovatelská a poradenská činnost ve výše uvedených oblastech v rámci této třídy.

Třídy výrobků a služeb:

37, 41, 42

(540)

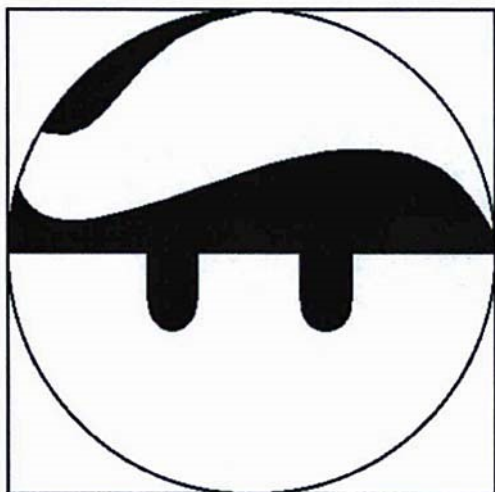

(593) Obrazová

(111) **399069**

(220) 06.04.2023

(320) 06.04.2023

(442) 28.06.2023

(151) 04.10.2023

(730) **Žalkovský Zdeněk**, 224, Lažánky, 66471, CZ

(740) JUDr. Radovan Zubek, advokátní kancelář, JUDr. Radovan Zubek, Dykova 2230/2, Brno, Židenice, 63600

(210) O-585139

(511) (6) kovové stavební a konstrukční materiály a prvky, kovové železářské zboží, kovové dveře, vrata, okna a okenní kryty, kovové přemístitelné konstrukce a kovové stavby, kovové plotové materiály, kovové stavební materiály přenosné, kovové nádoby a kovové výrobky určené pro přepravu a obalové materiály, kovové obalové, balicí a vázací materiály, kovové trubky, potrubí, hadice a jejich příslušenství, včetně ventilů, kovové vyztužovací materiály pro potrubí, kovové materiály pro železnice, litinové materiály pro železniční tratě, kovové materiály pro stavbu železnic, kovové materiály pro pozemní lanové dráhy, kovové materiály pro kolejové svršky pozemních lanových drah, cermety (kovo-keramické materiály), pancéřové materiály z kovu, svařovací a pájecí materiály, vyztužovací materiály (kovové) pro strojní řemeny, kovové markýzy (stavební materiály); (11) sušící zařízení, vysoušecí zařízení, zapalovací zařízení, sanitární zařízení, zařízení pro rozvod vody a hygienická zařízení, jaderná zařízení, topná, ventilační a klimatizační zařízení a čistící zařízení, zařízení pro průmyslové zpracování, zařízení na opalování (solární), zařízení na chlazení a mražení, osvětlovací zařízení a světelné reflektory, kouřovody a zařízení pro odvádění odpadních plynů, regulační a bezpečnostní zařízení pro rozvody vody a plynu, automatická zavlažovací zařízení, topné zařízení (teplovodní), vodní směšovací zařízení, zařízení zabraňující víření, vodovodní potrubní zařízení, zařízení pro ohřev vody, čisté komory (hygienická zařízení), čisté komory (sanitární zařízení), zařízení na ohřívání vody, filtry do vodovodních zařízení, voda (zařízení na přívod), sterilizační, dezinfekční a dekontaminační zařízení, dezinfekční přístroje, zařízení na sterilizaci knih, zařízení na dezinfekci bankovek, přenosné dekontaminační přístroje a zařízení, dezinfekční zařízení pro lékařské účely, přenosné parní sterilizační přístroje a zařízení, chemické sterilizační jednotky (zařízení na úpravu vody), ultrafialové sterilizační jednotky (zařízení na úpravu vody), sterilizační přístroje a zařízení na lékařské použití, ultrafialová zařízení na sterilizaci vody pro domácí použití, přístroje a zařízení na dezinfekci nádobí k průmyslovému použití, ultrafialové zařízení na sterilizaci vody pro průmyslové použití, zařízení do koupelen a instalační armatury, koupelňové zařízení, zařízení toalet, sprchová zařízení, sprchovací zařízení, splachovací zařízení, sprchovací zařízení (sprchy), zařízení masážních van, elektrická sanitární zařízení, pisoáry (části sanitárních zařízení), zařízení na mytí rukou, pisoáry, mušle (sanitární zařízení), mobilní (přenosné) sanitární zařízení, zařízení na dezinfekci pisoárů, zařízení na užitkovou vodu, dekorační fontány, postřikovače a zavlažovací systémy, zařízení pro kapkové zavlažování, automatické postřikovací zařízení na vodu, rozprašovače (automatická zařízení) na zavlažování, automatické rozstřikovací zařízení k zemědělským účelům, automatické rozstřikovací

zařízení k zahradnickým účelům, automatické rozstřikovací zařízení na golfová hřiště, automatická zavlažovací zařízení pro zahradnické použití, rozstřikovací zařízení na automatické zavlažování polí, rozstřikovače, kropící zařízení (automatická) jiné než stroje, automatické vodní zařízení k použití v zahradnictví, automatická zavlažovací zařízení k použití v zemědělství, přenosné pisoáry pro venkovní aktivity (sanitární zařízení), automatické rozstřikovací zařízení na zavlažování květin a rostlin, parní lázně a sauny, saunová zařízení, zařízení pro hydromasáže, výhřevné zařízení do sauny, trysky do vanových zařízení, hydromasážní přístroje a zařízení, zařízení pro vířivé lázeňské vany, výhřevné přístroje do sauny, přístroje a zařízení k napařování obličeje (sauny), osvětlovací zařízení, fluorescenční světelná zařízení, zařízení nouzového osvětlení, zařízení na pouliční osvětlení, filtry na osvětlovací zařízení, elektrické interiérové osvětlovací zařízení, světla na elektrická zařízení, počítačem řízená osvětlovací zařízení, světelné kolejnice (osvětlovací zařízení), osvětlovací zařízení do vitrín, osvětlovací přístroje a zařízení, zařízení na osvětlení pódíí, zařízení na osvětlení vánočních stromků, osvětlovací zařízení s plochým panelem, ventilační zařízení, horkovzdušná zařízení, vytápěcí zařízení, zasklená topná zařízení, elektrická klimatizační zařízení, teplovzdušná zařízení, elektrická vytápěcí zařízení, zařízení na větrání, průmyslová ventilační zařízení, teplovzdušná topná zařízení, pokojové klimatizační zařízení, filtrační zařízení (vzduchová), zařízení na odsávání vzduchu, zařízení pro ústřední topení, zařízení k regulaci vzduchu, zařízení na úpravu vzduchu, topné, ventilační a klimatizační systémy, klimatizační zařízení, domácí klimatizační zařízení, mobilní klimatizační zařízení, vzduchová klimatizační zařízení, centrální klimatizační zařízení, větráky (části klimatizačních zařízení), odpařovače pro klimatizační zařízení, ventilátory (součásti klimatizačních zařízení), ventilátory pro klimatizační zařízení, zařízení na chlazení vzduchu, zvlhčovače do klimatizačních zařízení, klimatizační zařízení pro domácnost, turbínové ventilátory (ventilační zařízení), klimatizační zařízení ke komerčnímu použití; (20) nábytek, zrcadla, zrcadla (nábytek), keramické úchytky na nábytek, keramické úchytky na skříňky, zásuvky a nábytek, nekovové zámky a klíče, nekovové zámky na nábytek, sochy, figurky, umělecké předměty a ozdoby a dekorativní předměty, vyrobené z materiálů jako dřevo, vosk, sádra nebo umělá hmota, zahrnuté v této třídě, netextilní dekorativní nástěnné plakety (nábytek), nábytek, altánky (nábytek), polstrovaný nábytek, lavičky a lavice (nábytek), kredence (nábytek), svěráky (nábytek), integrovaný nábytek, školní nábytek, pulty (nábytek), plastový nábytek, postele, matrace, příkrývky a polštáře, nafukovací polštáře jako nábytek, nikoliv pro lékařské účely, rámy, kovové vystavovací rámy (nábytek), vnitřní žaluzie a rolety, a příslušenství k záclonám a vnitřním žaluziím a roletám, vnitřní rolety (nábytek), vnitřní okenice (nábytek), tkané dřevěné rolety (nábytek), tkané dřevěné rolety (nábytek), věšáky na oděvy, stojany na oděvy (nábytek) a ramínka na oděvy, věšáky (nábytek), stojací věšáky (nábytek), stojany na věšení oděvů (nábytek), stojany a poličky na klobouky (nábytek), koupelňový nábytek, modulární koupelňový nábytek, koupelňové příslušenství jako ručníky (nábytek), stojany na ručníky (nábytek), plastový nábytek do koupelen, přístřeší a pelišky pro zvířata, nábytek pro domácí zvířata, nekovové nádoby a uzávěry a držáky pro ně, zásobníky na brambory (nábytek), úložné boxy na polštáře (nábytek), skladovací koše (nábytek), nekovové barely a sudy, stojany na soudky (nábytek), nekovové žebříky a pohyblivé schody, schůdky (nábytek), nekovové vývěšné tabule, stojany a značky, vitríny (nábytek), výkladní nábytek, vícepolohové stojany (nábytek), víceúčelové stojany (nábytek), prezentační tabule (nábytek), otočné stojany (nábytek), montované výstavní jednotky (nábytek), nábytek do obchodů, výstavní panely jako nábytek, kovové vystavovací zařízení (nábytek), nábytek na vystavení zboží, mobilní výstavní jednotky (nábytek), plastové číslice na nábytek, stojany na brožury (nábytek), bytové zařízení, nekovové výrobky, součásti a příslušenství, a to nábytek, zrcadla, rámy obrazů a nekovové nádoby na skladování a přepravu; (40) zpracování palivových materiálů, vulkanizace (zpracování materiálů), zpracování bio farmaceutických materiálů pro druhé, úprava a zpracování plastových materiálů, zpracování plastových materiálů na výrobu plastových odličků, poskytování informací vztahujících se ke zpracování plastových materiálů, recyklace a zpracování odpadů, zpracování toxických materiálů, zpracování odpadových materiálů, zpracování odpadních materiálů v oblasti regulace znečištění životního prostředí, zpracování materiálu z odpadů (regenerace), zpracování materiálu z nebezpečných výrobků (regenerace), zpracování a přeměna plastových, skleněných, dřevěných a kovových materiálů jejich přímým zpracováním nebo slučováním (kombinace plastů s kovovými a skleněnými prvky), poskytování informací o zpracování a úpravě výše uvedených materiálů.

Třídy výrobků a služeb:

6, 11, 20, 40



(540)

**BEMETA** design

(593) Obrazová

(111) **399070**

(220) 08.04.2023

(320) 08.04.2023

(442) 28.06.2023

(151) 04.10.2023

(730) **Dvorský Petr Ing.**, Cihlářská 639/17a, Brno, Veverí, 60200, CZ

(210) O-585146

(511) (16) tiskárenské výrobky, papírnické zboží a tištěné vzdělávací materiály; (20) nábytek a bytové zařízení, a to sochy, figurky, umělecké předměty a ozdoby a dekorativní předměty, vyrobené z materiálů jako dřevo, vosk, sádra nebo umělá hmota, zahrnuté v této třídě, nekovové vývěšní tabule, stojany a značky; (25) oděvy; (35) obchodní poradenské služby a informace pro spotřebitele; (41) služby v oblasti vzdělávání, zábavy a sportu.

Třídy výrobků a služeb:

16, 20, 25, 35, 41

(540)

**ohnivý drak**

(592) Slovní

(111) **399071**

(220) 06.04.2023

(320) 06.04.2023

(442) 28.06.2023

(151) 04.10.2023

(730) **Blue step spol. s r.o.**, Jinonická 804/80, Praha 5, Košíře, 15800, CZ

(210) O-585162

(511) (9) zářivky - svítidla a elektronky (se žhavenou katodou); (10) fyzioterapeutická zařízení, lampy pro lékařské účely, UV-lampy pro lékařské účely; (11) osvětlovací přístroje, osvětlovací příslušenství, osvětlovací přístroje, osvětlovací trubice, elektrické žárovky a světelné trubice, světelné koule a baňky, světelné lampy, světelné zdroje elektroluminiscence, žárovky, zářivky pro osvětlení, svítidla.

Třídy výrobků a služeb:

9, 10, 11

(540)

**BIDI**

(592) Slovní

(111) **399072**

(220) 06.04.2023

(320) 06.04.2023

(442) 28.06.2023

(151) 04.10.2023

(730) **Blue step spol. s r.o.**, Jinonická 804/80, Praha 5, Košíře, 15800, CZ

(210) O-585163

(511) (5) farmaceutické, léčebné a veterinární přípravky, dietetické potraviny a přípravky upravené pro léčebné či veterinární účely, potraviny pro kojenec a batolata, potravinové doplňky pro lidskou spotřebu a zvířata; (30) káva, čaj, kakao a náhražky kávy, rýže, těstoviny a nudle, tapioka a ságo, mouka a přípravky vyrobené z obilnin, chléb, pečivo a cukrovinky, čokoláda, zmrzlina, sorbety a jiné produkty určené ke konzumaci v mraženém stavu, cukr, med, melasa, droždí, kypřicí prášek do pečiva, sůl, koření přísady,

koření, konzervované byliny, ocet, omáčky a jiná ochucovadla; (44) lékařské služby, veterinární služby, péče o hygienu a krásu osob a zvířat.

Třídy výrobků a služeb:

5, 30, 44

(540)

**CHOLESFIT**

(592) Slovní

(111) **399073**

(220) 11.04.2023

(320) 11.04.2023

(442) 28.06.2023

(151) 04.10.2023

(730) **Fidoma Reality s.r.o.**, Roststání 38, Světlá pod Ještědem, 46343, CZ

(210) O-585182

(591) Barevná

(511)

(6) obecné kovy a jejich slitiny, rudy, kovové materiály pro stavebnictví a konstrukce, přenosné kovové budovy, neelektrické kabely a dráty z obecných kovů, drobné kovové železářské výrobky, kovové kontejnery pro skladování nebo přepravu, kovové sejfy; (9) přístroje a nástroje vědecké, výzkumné, navigační, geodetické, fotografické, kinematografické, audiovizuální, optické, přístroje a nástroje pro vážení, měření, signalizaci, detekci, testování, inspekci, záchranu a výuku, zařízení a přístroje pro vedení, přepínání, přeměnu, akumulaci, regulaci nebo řízení distribuce nebo použití elektrického proudu, zařízení a nástroje pro záznam, přenos, reprodukci nebo zpracování zvuku, obrazu nebo dat, média se záznamem a stahovatelná média, počítačový software, prázdná digitální nebo analogová záznamová a úložná média, mechanismy pro zařízení uváděná do chodu vhozením mincí, registrační pokladny, výpočetní zařízení, počítače a periferní zařízení počítačů, obleky na potápění, potápěčské masky, špunty do uší na potápění, skřipce na nos pro potápěče a plavce, potápěčské rukavice, dýchací přístroje pro plavání pod vodou, hasicí přístroje; (14) vzácné kovy a jejich slitiny, šperky, drahokamy a polodrahokamy, hodinářské a chronometrické přístroje; (16) papír a lepenka, tiskárenské výrobky, potřeby pro vazbu knih, fotografie, papírenské zboží, jmenovitě archy papíru, blahopřání, bločky, bloky, brožury, formuláře, desky, diáře, etikety, papír pro flipcharty, hlavičkový papír, instruktážní manuály, laminovaný papír, reklamní tabule, plakáty, bannery, štítky, prospekty, letáky a vizitky, kancelářské potřeby (s výjimkou nábytku), lepidla pro kancelářské potřeby nebo pro domácnost, potřeby pro rýsování a kreslení a potřeby pro umělce, malířské štetce, instruktážní a výukové materiály, plastové archy, fólie a sáčky pro balení a obaly, tiskařské typy, štočky; (19) nekovové materiály pro stavebnictví a rekonstrukci, nekovové neohebné trubky pro stavebnictví, asfalt, dehet a živice, nekovové přenosné stavby, nekovové pomníky; (20) nábytek, zrcadla, rámy obrazů, nekovové nádoby na skladování a přepravu, kosti, rohovina, velrybí kostice a perleť v surovém stavu nebo částečně zpracované, mušle, lastury, ulity, mořská pěna, jantar; (35) reklama, propagace, řízení, organizace a administrativa obchodní činnosti, kancelářské práce; (36) finanční, peněžní a bankovní služby, pojišťovací služby, realitní služby; (39) doprava, balení a skladování zboží, organizování cest; (40) zpracování materiálů, jmenovitě zpracování tiskařských materiálů a s tím související činnosti v rámci třídy 40, recyklace odpadu, čištění vzduchu a úprava vody, tiskařské služby, konzervování potravin a nápojů; (41) vzdělávání, školení, zábava, sportovní a kulturní činnosti; (42) vědecké a technické služby a související výzkum a projektování, průmyslová analýza, průmyslový výzkum a průmyslový design, služby kontroly kvality a služby ověřování, navrhování a vývoj počítačového hardwaru a softwaru; (43) služby zajišťující stravování a nápoje, dočasné ubytování; (45) právní služby, bezpečnostní služby pro fyzickou ochranu hmotného majetku a jednotlivců, seznamovací služby, služby sociálních sítí online, pohřební služby, hlídání dětí.

Třídy výrobků a služeb:

6, 9, 14, 16, 19, 20, 35, 36, 39, 40, 41, 42, 43, 45

(540)



elektrické energie, zařízení na hašení požárů, požární detektory, elektrické a elektronické prvky, bezpečnostní monitorovací přístroje (elektrické), elektrické a elektronické bezpečnostní přístroje a nástroje, elektrické konektory, elektrické kontakty, spojovací jednotky (elektrické kontakty), zásuvky, zástrčky a jiné elektrické kontakty (elektrické spojky), zástrčky elektrické, elektrické detektory kouře, požární čidla, elektrické akumulátory, elektrické kabely, propojovací kabely (elektrické), montážní kabely (elektrické), elektrické spojovací kabely, spojovací konektory (elektrické), elektrické vodiče, detektory, detektory částic, hasicí systémy, manometry, tlakoměry, manometry, tlakoměry (manometry) pro ventily; (17) izolace na elektrické vodiče; (28) modely figurek; (35) obchodní prezentace (zajišťování), marketing, výrobkový marketing, propagační marketing, digitální marketing, internetový marketing, prezentace zboží a služeb, prezentace zboží k propagačním účelům, prezentace společností a jejich zboží a služeb na internetu; (37) instalace systémů hašení požáru, údržba a opravy systémů hašení požáru; (42) výzkum v oblasti elektrické bezpečnosti; (45) hašení požárů.

Třídy výrobků a služeb:  
1, 9, 17, 28, 35, 37, 42, 45

(593) Obrazová

(540)

(111) **399074**

(220) 11.04.2023

(320) 11.04.2023

(442) 28.06.2023

(151) 04.10.2023

(730) **Benoni Štěpán**, Nademlejská 1065/6, Praha 9, Hloubětín, 19800, CZ

(210) O-585187

(511) (18) batohy, malé batohy, ruksaky, tašky, nákupní tašky; (21) dřevěná krájecí prkénka do kuchyně, hrnky, džbány, talíře, toaletní tašky; (25) trička, mikiny, čepice, klobouky, pásky, svetry, košile, tílka, šaty, nákrčníky, dětské oděvy, trička s potiskem, parky, sukně, šály, šortky, halenky (blůzy), šátky, saka, kabáty, bundy, boty, ponožky, spodní prádlo (oděvy), plavky, žabky, kalhoty, rukavice, overaly, textilní bryndáčky, nátělníky.

Třídy výrobků a služeb:  
18, 21, 25

(540)



(593) Obrazová



(593) Obrazová

(111) **399076**

(220) 13.04.2023

(320) 13.04.2023

(442) 17.05.2023

(151) 04.10.2023

(730) **ANSER AUREUS, a.s.**, Dlouhá 616/12, Praha 1, Staré Město, 11000, CZ

(740) J&T advokátní kancelář s.r.o., JUDr. Jan Salmon, advokát, Revoluční 763/15, Praha 1, Staré Město, 11000

(210) O-585238

(511) (16) papír a lepenka, tiskárenské výrobky, tiskoviny, tiskopisy, tisky, rytiny, grafické tisky, barevné tisky, litografické tisky, knihy, potřeby pro vazbu knih, obalové materiály na knihy, učebnice, fotografie, papírnické zboží a kancelářské potřeby, obaly, kryty a prostředky pro uložení papíru (papírnické zboží), výrobky z papíru, a to sešity, poznámkové bloky, formuláře a vzory; (40) tiskařské služby - tiskárny, tisk knih, časopisů, foto tisk, digitální tisk, litografický tisk, leptový tisk, 3D tisk, tisk vzorů; (41) organizování a provozování sportovních, kulturních, zábavních a vzdělávacích akcí, pořádání školení a seminářů, pořádání konferencí, kongresů a koncertů, pořádání výstav pro kulturní a vzdělávací účely, vydavatelství a nakladatelství.

Třídy výrobků a služeb:  
16, 40, 41

(540)

**Franz Kafka Publishers Prague**

(592) Slovní

(111) **399075**

(220) 12.04.2023

(320) 12.04.2023

(442) 28.06.2023

(151) 04.10.2023

(730) **ASES GROUP, s.r.o.**, Antala Staška 1859/34, Praha 4, Krč, 14000, CZ

(210) O-585223

(591) Barevná

(511) (1) směsi na hašení a protipožární směsi, hasicí prostředky; (9) hasicí zařízení, bezpečnostní, zabezpečovací, ochranná a signalizační zařízení, automatické hasicí přístroje, měniče napětí, elektrické pojistky, skřínky na elektrické pojistky, rozvaděče, skříňové rozvaděče [elektřina], rozvaděče

(111) **399077**

(220) 14.04.2023

(320) 14.04.2023

(442) 28.06.2023

(151) 04.10.2023

- (730) **SHERLOG Technology, a.s.**, Revoluční 767/25, Praha 1, Staré Město, 11000, CZ  
 (740) Rott, Růžička & Guttman a spol., Vyskočilova 1566, Praha 4, Michle, 14000  
 (210) O-585266  
 (591) Barevná  
 (511) (9) zabezpečovací zařízení a jejich součásti, vysílače, spouštěcí zařízení, řídicí počítače, anténní systémy, zaměřovací přijímače, modulátory, aktivační vysílače, zobrazovací displeje, software; (12) zabezpečovací poplašná zařízení proti odcizení vozidel, zabezpečovací zařízení proti odcizení vozidel, vyhledávací a monitorovací zařízení vozidel po jejich odcizení; (16) tiskoviny.  
 Třídy výrobků a služeb:  
 9, 12, 16

(540)



(593) Obrazová

- (111) **399078**  
 (220) 18.04.2023  
 (320) 18.04.2023  
 (442) 28.06.2023  
 (151) 04.10.2023  
 (730) **monneli group s.r.o.**, Čerčanská 640/30, Praha 4, Krč, 14000, CZ  
 (740) Ing. Pavel Nádvorník s.r.o., Klínová 620/1, Ostrava, Hulváky, 70900  
 (210) O-585315  
 (511) (17) polystyren (polotovar), panely z izolačních materiálů, polystyrenové panely na izolační účely, těsnící a izolační materiály, těsnění, těsnící materiál a materiál na výplně, umělé hmoty jako polotovary, izolační pláty, izolační desky, zateplovací hmoty, spárovací hmoty, zateplovací pásy, pěnová izolace pro použití ve stavebnictví, desky z izolačních materiálů používané ve výrobě, polyetylenová pryskyřice (polotovar), polyetylenové izolační fólie, izolační materiály vyrobené z polyetylenové pěny, polyuretanová pěna (polotovar), polyuretanová fólie na těsnění a izolaci, izolační materiály vyrobené z polyuretanové pěny, polyuretanové pěnové obklady používané jako stavební izolant, izolační dlaždice; (19) nekovové stavební a konstrukční materiály a prvky, beton, nekovové konstrukce a přenosné stavební prvky, polystyrenové panely pro použití ve stavebnictví, polystyrenové desky a tvarované prvky (stavební prvky), formované kusy z polystyrenu (stavební prvky), nekovová bednění, ztracené bednění, polystyrenové tvarovky (stavební prvky), polystyrenové stropní tvarovky (stavební prvky), polystyrenové stěnové tvarovky (stavební prvky), stavební panely (nekovové), nekovové obložení, nekovové stropní obložení, nekovové obložení stěn, nekovové obklady, dlaždice, stavební a konstrukční materiály a prvky vyrobené z písků, kamene, jílu, minerálů a betonu, nátěrové hmoty (stavební materiál), dřevo a napodobeniny dřeva, kámen, hlína a minerály, smola, dehet, bitumen a asfalt, geotextilie, protiohřízní fólie nebo textilie pro stavební použití; (35) reklamní, marketingové a propagační služby, reklama online, reklamní služby týkající se prodeje zboží, rozšiřování reklamních, marketingových a propagačních materiálů, obchodní poradenství a informace pro spotřebitele, online objednávkové služby, poskytování obchodních informací online, maloobchodní prodej krytin na stěny, maloobchodní služby ve vztahu ke stavebním materiálům, maloobchodní prodej podlahových krytin, velkoobchodní prodej podlahových krytin, velkoobchodní prodej krytin na stěny, maloobchodní a velkoobchodní prodej stavebního materiálu, dojednávání dohod týkajících se prodeje a nákupu zboží, služby obchodních výstav a veletrhů, služby předvádění výrobků a vystavování zboží, prezentace zboží a služeb, propagace zboží a služeb pro třetí osoby prostřednictvím internetu; (37) montáž izolačních konstrukcí, montáže

stavebních izolací, montáž izolačních materiálů, montáž stavebních konstrukcí, montáž obkladových desek, montáže stropních obložení, montáž bednění pro stavební účely, služby týkající se montáže stavebních lešení, instalace vyrobených stavebních prvků, zateplování budov, stavební práce na montovaných domech, stavebnictví, stavitelství, opravy ve stavebnictví, demolice staveb, betonování, služby bednění, služby řízení stavebních projektů (přímo na stavbě), konzultace ve stavebnictví a stavitelství, služby v oblasti stavebního managementu v rámci této třídy, pronájem strojů, nástrojů a přístrojů pro použití ve stavebnictví, stavební dohled a dozor, developerné služby (stavebnictví).

Třídy výrobků a služeb:  
 17, 19, 35, 37

(540)

**Polygo**

(592) Slovní

- (111) **399079**  
 (220) 18.04.2023  
 (320) 18.04.2023  
 (442) 28.06.2023  
 (151) 04.10.2023  
 (730) **Univerzita Palackého v Olomouci**, Křížkovského 511/8, Olomouc, 77900, CZ  
 (210) O-585321  
 (511) (35) administrativní pomoc při reakci na výzvy k účasti ve výběrových řízeních, administrativní pomoc při vypracování nabídek k poptávkám (RFPs), administrativní služby, administrativní služby podnikům při jejich přesídlení, administrativní služby pro lékařská doporučení, administrativní zpracování objednávek, aktualizace a údržba dat v počítačových databázích, aktualizace a údržba údajů v rejstřících, aktualizace reklamních materiálů, analýza nákladů a cen, aranžování výkladů, cílené zasílání reklamních materiálů, cílený marketing, fakturace, finanční audit, fotokopírování, grafická úprava pro reklamní účely, indexace webových stránek pro obchodní nebo reklamní účely, influencer marketing, maloobchodní služby v oblasti uměleckých děl poskytované uměleckými galeriemi, maloobchodní služby vztahující se k pekařským výrobkům, marketing, marketing v rámci vydávání softwaru, modeling pro reklamní účely nebo podporu prodeje, moderování komerčních akcí, nábor zaměstnanců, obchodní podnikatelské informace, obchodní lobbistické služby, obchodní poradenství v oblasti digitální transformace, obchodní průzkum, obchodní správa licencí k výrobkům a službám jiných osob, obchodní zprostředkovatelské služby, online reklama v počítačové síti, optimalizace návštěvnosti webových stránek, optimalizace návštěvnosti webových stránek, optimalizace vyhledávačů pro účely podpory prodeje, plánování schůzek (kancelářské práce), počítačová správa zdravotnických záznamů a souborů, podpora prodeje jiných osob, pomoc při řízení obchodní činnosti, pomoc při řízení obchodních či průmyslových podniků, poptávky, poradenské služby pro obchodní vedení, poradenství v oblasti komunikační strategie při styku s veřejností, poradenství v oblasti komunikační strategie v reklamě, poradenství v oblasti organizace podniku, poradenství v oblasti řízení a organizace podniku, poradenství v oblasti řízení lidských zdrojů, poradenství v oblasti řízení obchodní činnosti, pořádání veletrhů, pořádání výstav pro obchodní či reklamní účely, poskytování informací o obchodních kontaktech, poskytování informací z telefonních seznamů, poskytování obchodních informací a rady pro spotřebitele ve výběru produktů a služeb, poskytování obchodních informací prostřednictvím webových stránek, poskytování služeb průzkumu trhu, PPC reklama, prezentace výrobků v komunikačních médiích pro účely maloobchodu, profesionální obchodní poradenství, profilování spotřebitele pro komerční nebo marketingové aktivity, pronájem billboardů (reklamních tabulí), pronájem fotokopírovacích strojů, pronájem kancelářského vybavení ve sdílených pracovištích, pronájem kancelářských strojů a zařízení, pronájem prodejních automatů, pronájem prodejních stánků, pronájem reklamního času v komunikačních médiích, pronájem reklamního materiálu, pronájem reklamních ploch, propagace, propagace výrobků a služeb prostřednictvím sponzorování sportovních akcí, propagace zboží prostřednictvím influencerů, provádění podnikových auditů, průzkum trhu, průzkum veřejného mínění, předvádění zboží, přepis rozhovorů (pro úřední účely), příprava daňových příznání, příprava studií výnosnosti podnikání, příprava výplatních listin, psaní reklamních textů, psaní scénářů pro reklamní účely, psaní životopisů pro jiné osoby, psychologické testování za účelem výběru zaměstnanců, recepční služby pro návštěvníky (kancelářské práce), reklama, reklama za účelem vytvoření identity značky pro jiné osoby, rozhlasová reklama, řízení obchodní činnosti hotelů, sběr údajů do počítačových databází, sestavování katalogů informací pro obchodní či



reklamní účely, sestavování statistiky, sjednávání a uzavírání obchodních transakcí pro třetí strany, sjednávání obchodních smluv pro jiné osoby, služby dárkových seznamů, služby konkurenčního zpravodajství, služby lead generation, služby odborníka na výkonnost podniku, služby spojené s podáváním daňových příznání, služby telefonní ústředny, služby v oblasti firemní komunikace, služby v oblasti vztahů s médii, služby zpracování dat (kancelářské práce), styk s veřejností, subdodavatelské služby (pomoc v obchodní činnosti), systematizace údajů do počítačových databází, šíření reklamních materiálů, šíření vzorků, televizní reklama, účetnictví, upomínání schůzek (kancelářské práce), vedení počítačové evidence, venkovní reklama, vydávání reklamních textů, vyhledávání sponzorů, vyhledávání údajů v počítačových souborech pro jiné osoby, vyhotovování hospodářských prognóz, vyhotovování výpisů z účtu, vylepování plakátů, výroba reklamních filmů, vývoj reklamních konceptů, zaznamenávání písemných sdělení a údajů, zpracování textu, zprostředkování dovozu a vývozu, zprostředkování obchodních informací, zprostředkování obchodů v oblasti propojení možných soukromých investorů s podnikateli, kteří potřebují financování; (41) akademie (vzdělávání), certifikační služby v oblasti vzdělávání, jmenovitě pořádání školení a vzdělávacích zkušek, dabing, diskotéky, divadelní představení, elektronické publikování (DTP), filmová distribuce, filmové projekce, fotografování, fotografování na mikrofilm, gymnastický výcvik, hudební produkce, hudební vzdělávání, kaligrafické služby, karaoke, knihovnické služby (půjčovny knih), korespondenční kurzy, koučink (školení), kulturní, vzdělávací nebo zábavní služby poskytované uměleckými galeriemi, malování na obličej, mateřské školy (vzdělávání nebo zábava), měření času při sportovních akcích, modelingové služby pro umělce, moderování zábavních akcí, náboženská výchova, nahrávání videokazet, obrazové zpravodajství, online vydávání elektronických knih a časopisů, organizování elektronických sportovních soutěží, organizování horolezeckých túr s průvodcem, organizování zábavních akcí, organizování zábavních akcí cosplay (kostýmované hry s věrným napodobením postav), plánování večírků (zábava), pojízdné knihovny, poradenství pro volbu povolání (v oblasti vzdělávání nebo školení), pořádání a uvádění koncertů, pořádání a vedení kolokvií, pořádání a vedení konferencí, pořádání a vedení kongresů, pořádání a vedení osobních vzdělávacích fór, pořádání a vedení seminářů, pořádání a vedení sportovních akcí, pořádání a vedení symposií, pořádání a vedení workshopů (školení), pořádání módních přehlídek pro zábavu, pořádání plesů, pořádání prohlídek s průvodcem, pořádání soutěží krásy, pořádání soutěží (vzdělávacích nebo zábavních), pořádání sportovních soutěží, pořádání výstav ke kulturním nebo vzdělávacím účelům, poskytování elektronických publikací online bez možnosti stažení, poskytování filmů bez možnosti stažení prostřednictvím přenosu videa na objednávku, poskytování her online z počítačové sítě, poskytování hudby online bez možnosti stažení, poskytování informací v oblasti rekreačních aktivit, poskytování informací v oblasti vzdělávání, poskytování informací v oblasti zábavy, poskytování uživatelských hodnocení pro zábavní nebo kulturní účely, poskytování uživatelských hodnocení pro zábavní nebo kulturní účely, poskytování uživatelských recenzí pro zábavní nebo kulturní účely, poskytování videí online bez možnosti stažení, praktický výcvik (předvádění), prázdninové tábory (zábava), produkce estrád, profesní rekvalifikace, pronájem audio zařízení, pronájem dekorací (na představení), pronájem divadelních dekorací, pronájem elektronických čteček knih, pronájem filmových rekvizit, pronájem kinematografických přístrojů, pronájem osvětlovacích zařízení pro divadelní scény či televizní studia, pronájem rozhlasových a televizních přijímačů, pronájem sportovišť, pronájem stadionů, pronájem tenisových dvorců, pronájem uměleckých děl, pronájem videokamer, pronájem videorekordérů, pronájem výcvikových simulátorů, provozování muzeí, provozování rekreačních zařízení, provozování sportovních zařízení, předávání know-how (odborné vzdělávání), předávání obchodních znalostí a obchodního know-how (odborné vzdělávání), předprodej vstupenek (zábava), předvádění muzejních výstav, předvádění varietních představení, předvádění živých vystoupení, překladatelské služby, psaní a skládání písní, psaní filmových scénářů, psaní scénářů, s výjimkou reklamních, psaní textů, půjčování audionahrávek, půjčování filmů, půjčování herního vybavení, půjčování hraček, půjčování sportovního vybavení, s výjimkou vozidel, půjčování videokazet, rezervace vstupenek na estrády, režie filmů, s výjimkou reklamních filmů, režie představení, rozhlasová zábava, skládání hudby, služby baviče, služby diskžokejů, služby filmového studia, služby grafické úpravy, nikoliv k reklamním účelům, služby klubů zdraví (zdravotní a kondiční cvičení), služby knihovny her, služby multimedialní knihovny, služby nahrávacího studia, služby nočního klubu (zábava), služby osobního trenéra (kondiční trénink), služby osvětlovače pro akce, služby poskytované orchestry, služby reportérů (zpravodajství), služby v oblasti elektronických sportů, služby v oblasti hodnocení fyzické kondice pro tréninkové účely, služby v oblasti

stříhu videa na akce, služby zvukových techniků na akce, snímání fotografií prováděné dronem, snímání videa prováděné dronem, soukromá výuka, sportovní tábory, školení, školení prostřednictvím simulátorů, školní vzdělávání, tělesná výchova, televizní zábava, titulování, tlumočení znakové řeči, tlumočnické služby, úniková místnost (zábava), úprava videokazet, vedení kurzů kondičního cvičení, výcvik aikido, výcvik juda, vydávání knih, vydávání textů, s výjimkou reklamních, výroba filmů, s výjimkou reklamních, výroba podcastů, výroba rozhlasových a televizních programů, výzkum v oblasti vzdělávání, vzdělávací služby poskytované asistenty zaměřenými na zvláštní potřeby, vzdělávací zkoušky pro uživatele za účelem získání kvalifikace na pilotování dronů, vzdělávání na internátních školách, zábava, zábavní parky, zkoušení (pedagogická činnost); (42) aktualizace počítačového softwaru, analýza počítačových systémů, analýza pro účely těžby na ropných polích, analýza vody, analýzy rukopisu (grafologie), architektonické služby, bakteriologický výzkum, biologický výzkum, digitalizace dokumentů (skenování), externí zálohování dat, fyzikální výzkum, geodézie, geologické vrtné průzkumné práce, geologický průzkum, geologický výzkum, geotechnické průzkumy, grafické návrhy propagačních materiálů, hodnocení jakosti dřeva na pni, hodnocení jakosti vlny, hosting webových stránek, chemická analýza, chemický výzkum, instalace počítačového softwaru, inženýrské služby, kalibrace (měření), kartografická nebo termografická měření prováděná dronem, kartografické služby, klinické studie, konverze počítačových programů a dat, s výjimkou fyzické konverze, kopírování počítačových programů, kultivace buněk pro účely vědeckého výzkumu, lékařský výzkum, meteorologické informace, navrhování dekorací na představení, navrhování golfových hřišť, navrhování interiérů, navrhování kostýmů, navrhování log, navrhování obalů, navrhování počítačově simulovaných modelů, navrhování prototypů, navrhování vizitek, návrhy interiéru, obnova počítačových dat, odblokování mobilních telefonů, oděvní návrhářství, ochrana proti počítačovým virům, ověřování pravosti uměleckých děl, plánování městské výstavby, platforma jako služba (PaaS), počítačové programování, počítačové programování pro zpracování dat, počítačový grafický design pro projekce videomappingu, podmořský výzkum, poradenství v oblasti architektury, poradenství v oblasti bezpečnosti telekomunikační sítě, poradenství v oblasti informačních technologií (IT), poradenství v oblasti internetového zabezpečení, poradenství v oblasti navrhování a vývoje počítačového hardwaru, poradenství v oblasti navrhování webových stránek, poradenství v oblasti počítačového softwaru, poradenství v oblasti počítačových technologií, poradenství v oblasti šifrování dat, poradenství v oblasti telekomunikačních technologií, poradenství v oblasti umělé inteligence, poradenství v oblasti úspor energie, poradenství v oblasti zabezpečení dat, poradenství v oblasti zabezpečení počítačů, poskytování geografických informací, poskytování informací o počítačových technologiích a programování prostřednictvím webových stránek, poskytování outsourcingových služeb v oblasti informačních technologií, poskytování služeb v oblasti ověřování uživateli prostřednictvím technologií s jediným přihlášením k on-line softwarovým aplikacím, poskytování vědeckých informací a poradenství v oblasti uhlíkové kompenzace, poskytování virtuálních počítačových systémů prostřednictvím cloud computingu, projektování ve výstavbě, pronájem datových center, pronájem měřicích přístrojů na zaznamenávání spotřeby energie, pronájem počítačového softwaru, pronájem počítačů, pronájem webových serverů, provádění kvantových výpočtů, provádění průzkumů, provádění studií technických projektů, provozování internetových vyhledávačů, provozování online geografických map, bez možnosti stažení, průmyslový design, průzkum ropných polí, průzkumné služby v oblasti ropného, plynářského a báňského průmyslu, předpověď počasí, převod dat nebo dokumentů z fyzických nosičů na elektronická média, psaní počítačového kódu, ropný průzkum, řízení jakosti, serverhosting, sledování počítačových systémů za účelem odhalení nepovoleného přístupu nebo úniku dat, sledování počítačových systémů za účelem odhalení poruch, služby ověření uživatele pomocí technologie pro transakce v oblasti elektronického obchodu, služby ověřování uživateli pomocí technologie blockchain, služby v oblasti chemie, služby vědecké laboratoře, software jako služba (SaaS), softwarové inženýrství pro zpracování dat, styling (průmyslový design), technické psaní, technologické poradenství, technologické poradenství v oblasti digitální transformace, technologický výzkum, testování materiálů, testování ropných vrtů, testování textilií, tvorba počítačového softwaru, tvorba počítačových systémů, údržba počítačového softwaru, ukládání elektronických dat, umělecký design, vědecký a technologický výzkum v oblasti přírodních katastrof, vědecký a technologický výzkum vztahující se k mapování patentů, vědecký výzkum, vytváření a navrhování webových katalogů informací pro jiné osoby (služby v oblasti informačních technologií), vytváření a údržba webových stránek pro jiné osoby, vývoj počítačových platform, vývoj softwaru v rámci

softwarového publikování, vývoj videoher a počítačových her, výzkum a vývoj nových výrobků pro jiné osoby, výzkum v oblasti kosmetiky, výzkum v oblasti ochrany životního prostředí, výzkum v oblasti sváření, výzkum v oblasti technologie umělé inteligence, výzkum v oblasti vykopávek, výzkum v oboru výstavby budov, výzkum ve strojírenství, výzkum vztahující se k telekomunikačním technikám, vzdálené monitorování počítačových systémů; (43) bary, bufety, catering (poskytování jídla a nápojů), hotelové ubytovací služby, informace a poradenství týkající se přípravy jídel, jídelny, kavárny, modelování potravin, prázdninové tábory (ubytování), pronájem jednacích místností, pronájem kancelářského nábytku, pronájem nábytku, pronájem osvětlovacího zařízení, pronájem přechodného ubytování, pronájem rekreačního ubytování, pronájem stanů, pronájem zásobníků na pitnou vodu, pronájem židlí, stolů, ubrusů, skleněného nádobí, provozování kempů, recenzování jídla (poskytování informací o pokrmech a nápojích), recepční služby pro dočasné ubytování (předávání klíčů), restaurační služby ve formě jídel s sebou, rezervace přechodného ubytování, rezervace ubytování v hotelech, rezervace ubytování v penzionech, samoobslužné jídelny, služby recepce pro přechodné ubytování (správa odjezdů a příjezdů), služby ubytovací kanceláře (hotely, penziony), turistické ubytovny, zdobení dortů, zdobení potravin.

Třídy výrobků a služeb:  
35, 41, 42, 43

(540) **UPOL**

(592) Slovní

(111) **399080**

(220) 18.04.2023

(320) 18.04.2023

(442) 28.06.2023

(151) 04.10.2023

(730) **Cesty k sobě, spolek**, Brandlova 1641/1, Praha 4, Chodov, 14900, CZ

(740) Mgr. PETR ŽÍŽKA, LL.M., advokátní kancelář, Mgr. Petr Žížka LL.M., Sedláčkova 209/16, Plzeň, Vnitřní Město, 30100

(210) O-585337

(511) (35) psaní reklamních textů, reklama, rozhlasová reklama, řízení obchodní činnosti výkonných umělců, vztahy s médii, styk s veřejností, šíření reklamních materiálů, televizní reklama, výroba reklamních filmů, zpracování textů, zprostředkování propagace, zprostředkování reklamy; (36) charitativní sbírky, organizování charitativních sbírek, dobročinné finanční sbírky založené na organizování a pořádání slavnostních společenských akcí; (38) video vysílání, televizní vysílání, přenos a vysílání dat, vysílání programů přes internet, vysílání televize přes internet, služby rozhlasového vysílání přes internet, počítačová komunikace a přístup k internetu, diskusní místnosti (služby), elektronická výměna zpráv prostřednictvím konferenčních linek, chatových místností a internetových fór, elektronické předávání zpráv, internetové konferenční služby, komunikace mezi počítači, komunikace přes globální počítačovou síť nebo přes internet, nahrávání videí, poskytování online fór; (41) psaní textů, s výjimkou reklamních textů, pro vysílání prostřednictvím teletextových služeb, zveřejňování, oznamování a psaní textů, s výjimkou reklamních textů, výuka prostřednictvím vysílání, vydávání publikací, digitální video, audio a multimediální zábavní vydavatelské služby, elektronická vydavatelská činnost, elektronické online publikace periodik a knih, elektronické vydávání textů a tiskárenských výrobků na internetu, s výjimkou vydávání reklamních textů, knihy (vydávání knih), konzultační služby vztahující se k vydávání knih, multimediální publikování časopisů, žurnálů a novin, multimediální publikování, multimediální vydávání elektronických publikací, multimediální vydávání odborných časopisů, multimediální vydávání novin, nakladatelské služby, publikování a vydávání časopisů, publikování a vydávání knih, reportérské služby, služby reportérů (zpravodajství), vydávání dokumentů, organizování konferencí, výstav a soutěží, konferenční služby, organizace seminářů, organizování a pořádání konferencí, organizování a pořádání kongresů, organizování a řízení vzdělávacích seminářů, organizování konferencí vztahujících se ke vzdělávání, organizování kulturních a vzdělávacích výstav, zvuková, obrazová a multimediální produkce a fotografie, audio a video nahrávací služby, vedení workshopů a seminářů v oblasti rozvoje osobnosti, kurzy osobního rozvoje, výuka rozvoje osobnosti, kurzy pro rozvoj konzultačních schopností, vzdělávací služby v oblasti duchovního rozvoje, pořádání školicích kurzů zaměřených na osobní rozvoj, vydavatelské služby pomocí počítačů, výuka v oblasti terapie pomocí práce s tělem, vydávání recenzí, akademie (vzdělávání), dabing, fotografování, koučink [školení], obrazové zpravodajství, pořádání a vedení konferencí, pořádání a vedení kongresů,

pořádání a vedení osobních vzdělávacích fór, pořádání a vedení seminářů, pořádání a vedení symposií, pořádání a vedení workshopů [školení], pořádání výstav ke kulturním nebo vzdělávacím účelům, poskytování filmů bez možnosti stažení prostřednictvím přenosu videa na objednávku, poskytování filmů bez možnosti stažení, psaní textů, titulování, tlumočnické služby, vydávání textů, s výjimkou reklamních, výroba rozhlasových a televizních programů.

Třídy výrobků a služeb:  
35, 36, 38, 41

(540)

**Cesty k sobě**

(592) Slovní

(111) **399081**

(220) 25.04.2023

(320) 25.04.2023

(442) 28.06.2023

(151) 04.10.2023

(730) **EAGLELINE LIMITED**, JUNCTION BUSINESS CENTRE, 1ST FLOOR, SQAQ LOURDES, ST. JULIANS SWQ 3334, MT

(740) barta.legal s.r.o., advokátní kancelář, JUDr. Jan Bárta, Kaprova 42/14, Praha 1, Staré Město, 11000

(210) O-585487

(591) Barevná

(511) (9) elektronické komponenty do hracích automatů, cartridge s hrami používané s elektronickými hracími přístroji, automaty hudební, hrací skříně uváděné do chodu vhozením mince, počítačový herní software pro použití s online interaktivními hrami, počítačové hazardní hry, počítačový aplikační software zaměřený na hry a hazardní hry, počítačový hardware pro hry a hazardní hry, počítačový software pro spravování her a hazardních her, interaktivní kasino hry poskytované prostřednictvím počítače nebo mobilní platformy, software pro řízení kasina, počítačový software, vzdělávací software, aplikační software, interaktivní počítačový software, software na hry, software na elektronické hry, software pro počítačové hry, programy pro počítačové hry, programy pro elektronické hry; (41) hazardní hry, loterie, pronájem hracích automatů, služby online kasina, poskytování zařízení kasin, pronájem kasina her, herní kasina (provozování), služby v oblasti kasin, heren a hazardních her, provozování heren, služby spojené s hazardem, online služby hazardních her; (42) poskytování dočasného použití počítačového softwaru bez možnosti stažení pro hraní o peníze, hazardní hry, sázení, loterie a kasina, software jako služba vztahující se k poskytování softwarových aplikací pro hraní o peníze, hazardní hry, sázení, loterie a kasina, pro on-line i off-line použití, vývoj, zákaznické úpravy, údržba, podpora a poradenství v oboru softwaru, platformy, technologických řešení pro hraní o peníze, hazardní hry, sázení, loterie a kasina, navrhování a vývoj softwaru pro hazardní počítačové hry, pronájem počítačového softwaru, navrhování a vývoj videoherního softwaru, platforma jako služba (PAAS), půjčování počítačového hardwaru, vývoj počítačového hardwaru, programování softwaru počítačových her, software jako služba (SaaS).

Třídy výrobků a služeb:  
9, 41, 42

(540)



(593) Obrazová

- (111) **399082**  
(220) 25.04.2023  
(320) 25.04.2023  
(442) 28.06.2023  
(151) 04.10.2023  
(730) **Tošovský Vladimír Ing.**, Malinová 505, Jesenice, Horní Jirčany, 25242, CZ  
(210) O-585488  
(511) (42) stanovení metodik a poradenství v oblasti energetické politiky a energetického managementu.  
Třídy výrobků a služeb:  
42

(540) **STENPOL**

(592) Slovní

- (111) **399083**  
(220) 26.04.2023  
(320) 26.04.2023  
(442) 28.06.2023  
(151) 04.10.2023  
(730) **Eliáš Ladislav Ing.**, K Ovčínu 293, Ořech, 25225, CZ  
**Svoboda Filip Bc.**, U Sokolovny 459, Jeseník, Bukovice, 79001, CZ  
(740) Ladislav Eliáš, K Ovčínu 293, Ořech, 25225  
(210) O-585514  
(511) (10) osvětlení pro lékařské účely.  
Třídy výrobků a služeb:  
10

(540) **LUVIS**

(592) Slovní

- (111) **399084**  
(220) 27.04.2023  
(320) 27.04.2023  
(442) 28.06.2023  
(151) 04.10.2023  
(730) **Fučík Jaromír**, Valtická 914/25, Mikulov, 69201, CZ  
(210) O-585540  
(511) (32) nealkoholické víno, nealkoholické nápoje; (33) víno, švestkové víno, voskovníkové víno, ostružinové víno, ovocné víno, jahodové víno, hroznové víno, jablečné víno, svažené víno, červené víno, bílé víno, nízkoalkoholické víno, alkoholické nápoje s výjimkou piva; (44) vinohradnictví.  
Třídy výrobků a služeb:  
32, 33, 44

(540) **Vlasecco**

(592) Slovní

- (111) **399085**  
(220) 28.04.2023  
(320) 28.04.2023  
(442) 28.06.2023  
(151) 04.10.2023  
(730) **Zlesák Alexandr DiS.**, Na Pančavě 593, Chrast, 53851, CZ  
(740) Mgr. Marek Hylena, advokát, Staré náměstí 15, Česká Třebová, 56002  
(210) O-585543  
(591) Barevná  
(511) (9) počítače, přístroje pro zpracování informací včetně pracovních stanic, hardwarové doplňky, tiskárny, plottery, tablety, optické nosiče dat, počítačové programy (nahrané), počítačové programy (s možností stažení), počítačové periferie; (35) řízení obchodní činnosti, maloobchod a velkoobchod s HW a SW, internetový obchod s HW a SW, zprostředkovatelská činnost v oblasti obchodu s HW a SW, reklama a propagace, poskytování obchodních a podnikatelských informací, systematizace informací do počítačové databáze, poskytování obchodních konzultačních a poradenských služeb pomocí globální počítačové sítě v oblasti SW a HW, služby reklamní agentury, reklama, reklama on-line v počítačové síti, internetový marketing, elektronický marketing, průzkum trhu, marketingové studie, poskytování obchodních konzultačních a poradenských služeb pomocí globální počítačové sítě v oblasti průzkumu trhu, internetového marketingu, software, internetových aplikací, informačních systémů; (37) servisní činnost, montáž, opravy a servis HW; (42) servis, instalace a údržba SW, tvorba počítačových programů, aktualizace počítačových programů, instalace počítačových programů, počítačové programování, pronájem počítačového software, tvorba počítačových systémů, konzultace v oblasti počítačového softwaru, hosting webových stránek, poskytování vyhledávačů pro Internet, pronájem webových serverů, umístování webových stránek, tvorba a správa webových stránek (pro třetí osoby), obnova počítačových dat (regenerace), grafický design, uchovávání a správa počítačových dat, vývoj a tvorba webových aplikací, vývoj a tvorba programového vybavení pro e-shopy, vývoj software, konzultační a poradenské služby v oblasti programování počítačů, informačních technologií a uchovávání a správy počítačových dat, tvorby a správy internetových stránek a webových aplikací, pronájem počítačů a počítačových sítí včetně software.

Třídy výrobků a služeb:  
9, 35, 37, 42

(540)



(593) Obrazová

- (111) **399086**  
(220) 28.04.2023  
(320) 28.04.2023  
(442) 28.06.2023  
(151) 04.10.2023  
(730) **Beep & Take s.r.o.**, č. p. 293, Žeranovice, 76901, CZ  
(740) **PŘÍKRYL & BURDOVÁ** – patentová a známková kancelář, Mgr. Alena Burdová, Holešovská 1389, Hulín, 76824  
(210) O-585551  
(511) (9) software počítačový, aplikační software, software pro elektronické transakce, software pro přenos dat a informací, software pro elektronické platby a elektronický obchod, počítačová softwarová platforma, jmenovitě

mobilní aplikace umožňující organizátorům akcí prodávat vstupenky a registrace, zpracovávat platby, tisknout vstupenky a účtenky, skenovat a ověřovat vstupenky a registrace a sledovat denní a aktuální prodej akcí a umožnit účastníkům akcí vyhledávat události, kupovat vstupenky a registrace a přistupovat k informacím souvisejícím s událostmi, které by je mohly zajímat, identifikační náramky a/nebo štítky kódované, magnetické identifikační náramky a/nebo štítky, elektronické náramky a/nebo štítky, čipové náramky a/nebo štítky, počítačový hardware, počítačový hardware pro registraci, odbavení, prodej vstupenek a ověřování na akcích, konferencích, festivalech a místech konání; (41) rezervace vstupenek na vzdělávací, zábavní a sportovní aktivity a akce a související rezervační služby, poskytování informací o zábavě prostřednictvím internetu; (42) tvorba software (počítačových programů), výzkum a vývoj počítačových programů, hosting webových stránek, poskytování dočasného využití online softwaru bez možnosti stažení, poskytování aplikačních služeb (ASP), pronájem počítačového software, software jako služba (SaaS), konzultační služby v oboru software jako služba (SaaS), návrhy počítačového hardware.

Třídy výrobků a služeb:  
9, 41, 42

(540)



(593) Obrazová

(111) **399087**

(220) 28.04.2023

(320) 28.04.2023

(442) 28.06.2023

(151) 04.10.2023

(730) **EstheCuti s.r.o.**, Chudenická 1059/30, Praha 10, Hostivař, 10200, CZ

(210) O-585564

(511) (3) mýdla, parfumerie, vonné oleje, kosmetika, vlasové vody, zubní pasty, toaletní přípravky, dezodorační přípravky pro osobní potřebu, přípravky pro čištění a leštění, přípravky pro odmašťování (s výjimkou odmašťovadel pro průmysl a výrobu), přípravky pro bělení a jiné prací prostředky; (5) výrobky farmaceutické, potravinové výživové doplňky v rámci této třídy, dietetické výrobky k lékařským účelům, potraviny pro lékařské účely, dietetické potravinářské výrobky a nápoje pro léčebné účely, nápoje dietetického charakteru pro léčebné účely, bylinné výrobky pro léčebné účely, léčivé nápoje, želatinové výrobky pro lékařské účely.

Třídy výrobků a služeb:  
3, 5

(540)

**Dermibel**

(592) Slovní

(111) **399088**

(220) 03.05.2023

(320) 03.05.2023

(442) 28.06.2023

(151) 04.10.2023

(730) **YOURWiFi s.r.o.**, Boženy Němcové 1481/10, Zábřeh, 78901, CZ

(210) O-585609

(511) (9) informační technologie a audiovizuální, multimediální a fotografické přístroje, přístroje, nástroje a kabely pro oblast elektřiny, bezpečnostní, zabezpečovací, ochranná a signalizační zařízení, navigační, řídicí, sledovací, zaměřovací a kartografická zařízení, měřicí, detekční, monitorovací a kontrolní zařízení; (35) maloobchodní prodej

audiovizuálního zařízení, maloobchodní prodej zařízení v oblasti informačních technologií, maloobchodní prodej záznamové techniky, maloobchodní služby týkající se mobilních telefonů, maloobchodní služby týkající se chytrých telefonů, maloobchodní služby v oblasti domácích elektronických zařízení, maloobchodní služby v oblasti audiovizuálního vybavení, maloobchodní služby v oboru počítačového softwaru, maloobchodní služby v souvislosti s počítačovým hardwarem, maloobchodní služby v souvislosti s přenosnými počítači, velkoobchodní prodej audiovizuálního zařízení, velkoobchodní prodej elektronických domácích spotřebičů.

Třídy výrobků a služeb:  
9, 35

(540)

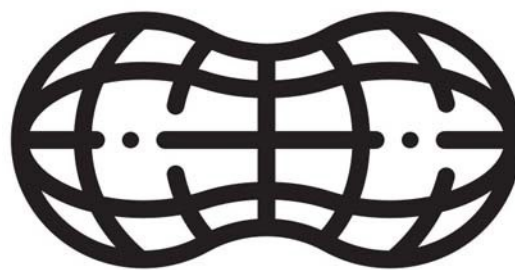

(593) Obrazová

(111) **399089**

(220) 04.05.2023

(320) 04.05.2023

(442) 28.06.2023

(151) 04.10.2023

(730) **Bártková Ivana Mgr., DiS.**, Na valech 1910/27, Šternberk, 78501, CZ

(740) Advokátní kancelář Mgr. Mária Chvajová Staňková, Mgr. Mária Chvajová Staňková, advokátka, č. p. 24, Starý Petřín, 67106

(210) O-585641

(591) Barevná

(511) (9) audionahrávky, videonahrávky, vzdělávací software; (16) tištěné vzdělávací materiály, papírnické zboží, učební pomůcky (kromě přístrojů); (41) vzdělávání, výuka, vedení seminářů, vedení workshopů, prázdninové tábory (sport, zábava, vzdělávání).

Třídy výrobků a služeb:  
9, 16, 41

(540)



(593) Obrazová

- (111) **399090**  
(220) 05.05.2023  
(320) 05.05.2023  
(442) 28.06.2023  
(151) 04.10.2023  
(730) **Novosadová Eva**, Mlýnská 300, Hranice, Hranice IV-Drahotuše, 75361, CZ  
(740) Mgr. Barbora Klouda Jestřábová, Hlinky 57/142a, Brno, Pisárky, 60300  
(210) O-585659  
(511) (9) média se záznamem a stahovatelná média, počítačový software, prázdná digitální nebo analogová záznamová a úložná média, stahovatelné publikace, software, komiksy se stažení, elektronické knihy; (16) papír a lepenka, tiskárenské výrobky, fotografie, kancelářské potřeby s výjimkou nábytku, potřeby pro rýsování a kreslení a potřeby pro umělce, tištěné instruktážní a výukové materiály, plastové archy, fólie a sáčky pro balení a obaly, papírnické zboží a tištěné vzdělávací potřeby, tištěné knihy, časopisy, noviny a jiná papírová média, knihy, obrázkové knihy, komiksové knihy, komiksy, komiksy (knihy), komiksové stripy, komiksy manga, komiksové knihy, kreslené seriály, novinové komiksy [tiskárenský výrobek], novinové kreslené seriály [tiskárenský výrobek], periodika; (25) oděvy, obuv, pokrývky hlavy, čepice, kabáty, kalhoty, košile, nákrčníky, ponožky, šátky a šály, trička; (28) hry, hračky a výrobky určené ke hraní, zařízení na videohry, cvičební a sportovní potřeby, vánoční ozdoby, akční figurky, antistresové hračky, autička na hraní, deskové hry, figurky (hračky), hrací karty, karetní hry, karnevalové masky, masky (na hraní), modely (hračky), panenky, plyšové hračky, puzzle, stavebnice (hračky); (35) reklama, propagace, řízení, organizace a administrativa obchodní činnosti, kancelářské práce, zařízení předplatného knih, časopisů, novin nebo komiksů; (41) vzdělávání, školení, zábava, sportovní a kulturní činnosti, poskytování komiksů on-line bez možnosti stažení, poskytování komiksů a obrázkových příběhů (online nestahovatelných), služby vydavatelské (včetně vydávání elektronických publikací).

Třídy výrobků a služeb:  
9, 16, 25, 28, 35, 41

(540)

 **Rychlomalůvky**

(593) Obrazová

- (111) **399091**  
(220) 16.05.2023  
(320) 16.05.2023  
(442) 28.06.2023  
(151) 04.10.2023  
(730) **Soex India Pvt. Ltd.**, Nirmal, 21st Floor, Nariman Point, Mumbai-400 021, IN  
(740) PATENTSERVIS Praha a.s., Na Podkovce 281/10, Praha 4, Podolí, 14700  
(210) O-585873  
(511) (34) tabák, filtrační tabák khandini, a to bezdýmny tabákový výrobek vyrobený z tabákových listů, smíchaný s limetkou, snus (žvýkací tabák).

Třídy výrobků a služeb:  
34

(540)



(593) Obrazová

- (111) **399092**  
(220) 17.05.2023  
(320) 17.05.2023  
(442) 28.06.2023  
(151) 04.10.2023  
(730) **Základník Martin Ing., Ph.D.**, Kalabisova 1660/4, Praha 5, Radotín, 15300, CZ  
(740) GT Legal, advokátní kancelář, s.r.o., Mgr. Veronika Odrobinová, Pujmanov 1753/10a, Praha 4, Nusle, 14000  
(210) O-585882  
(511) (35) personální poradenství, personální řízení a zaměstnanecské poradenství, poradenství v oblasti personálního managementu, poradenství v oblasti leadershipu; (41) poradenství v oblasti vzdělání, poradenství v oblasti obchodního vzdělávání, poradenství a personalizované vzdělávání v oblasti povolání (školicí a vzdělávací poradenství), poradenství týkající se odborného výcviku, poradenské služby týkající se profesionální kariéry (vzdělávací a školicí poradenství), poradenství v oblasti volby povolání (vzdělávání), kariérní poradenství (školicí a vzdělávací služby).

Třídy výrobků a služeb:  
35, 41

(540) **Singularity leadership institute**

(592) Slovní

- (111) **399093**  
(220) 17.05.2023  
(320) 17.05.2023  
(442) 28.06.2023  
(151) 04.10.2023  
(730) **DORSEN s.r.o.**, č. p. 217, Lučany nad Nisou, 46871, CZ  
(740) PROPATENT, JUDr. Matěj Sedláček, Pod Pekařkou 107/1, Praha 4, Podolí, 14700  
(210) O-585890  
(511) (20) nábytek, matrace, postelové matrace, pružinové matrace, nafukovací matrace, pěnové matrace, kempinkové matrace, podložky pod matrace, přenosné matrace do automobilů, podložky na spaní ve formě matrace, příkrývky, polštáře, postele, rošty postelí, dětské postele, postelové zábrany, postele s úložným prostorem, dětské látkové postele ve formě vaků, skříně do ložnic, ložní soupravy pro lůžka (jiné než ložní prádlo), mantinely do dětských postýlek (jiné než ložní prádlo), koupelnový nábytek, zrcadla, kosmetická zrcátka, nekovové nábytkové věšáky a nekovové nábytkové háčky, skříně, koupelnové skřínky, poličky do sprchy (nábytek), poličky na ručníky (nábytek); (24) textilie do ložnice, kusový textil na výrobu ložních pokrývek, prádlo ložní, papírové ložní prádlo, kojenecké ložní prádlo, peřiny, povlaky na polštáře, povlečení, povlečení na peřiny, potahy na matrace, pokrývky na matrace, ochranné povlaky na matrace, deky, příkrývky, přehozy přes postele, ložní povlečení, lůžkoviny, textilní sedačky (polštářky) na zahradní židle, pokrývky na polštáře, prostěradla, spací pytle, spací pytle pro děti, vložky do spacích pytlů, zateplovací



podložky do postelí, ochranné povlaky na nábytek; (35) administrativní podpora a zpracování dat, administrativa prodeje, obchodní analýzy, obchodní informační služby a průzkumy trhu, analýza dat výzkumu trhu a statistických dat, analýza řízení obchodní činnosti, analýza v oblasti marketingu, cenové průzkumy, firemní vedení záznamů, obchodní informace, asistence při řízení společnosti, marketing, digitální marketing, distribuce a šíření reklamních materiálů (letáků, prospektů, tištěných materiálů, vzorků), podpora prodeje, reklama a propagace, propagace prodeje, informace o prodeji výrobků, poskytování obchodních informací, maloobchodní nebo velkoobchodní služby s výše uvedenými výrobky ve tř. 20 a 24, management obchodních projektů.

Třídy výrobků a služeb:  
20, 24, 35

(540)

**DORSEN**

(592) Slovní

(111) **399094**

(220) 21.05.2023

(320) 21.05.2023

(442) 28.06.2023

(151) 04.10.2023

(730) **Löbl Tomáš**, Čajkovského 1710/26, Praha 3, Žižkov, 13000, CZ

(210) O-585948

(511) (35) marketing, výrobkový marketing, internetový marketing, marketingové služby, služby marketingové agentury, reklama a marketing, poskytování online reklamního průvodce na zboží a služby jiných online prodejců na internetu, zprostředkování obchodů, zprostředkování obchodů pro třetí strany, poradenské služby v oblasti zprostředkování zboží a služeb; (41) služby vydávání cestovních průvodců, organizování prohlídek s průvodcem, turistické prohlídky s průvodcem, pořádání vzdělávacích zájezdů s průvodcem, organizování vzdělávacích zájezdů s průvodcem, vedení vzdělávacích zájezdů s průvodcem, poskytování on-line virtuálních prohlídek s průvodcem, organizace zájezdů po kulturních památkách s průvodcem pro účely vzdělávání, publikování on-line průvodců, map, městských adresářů a seznamů pro použití cestovateli, bez možnosti stažení; (45) právní poradenství a zastupování.

Třídy výrobků a služeb:  
35, 41, 45

(540)

**Czexpat**

(592) Slovní

(111) **399095**

(220) 22.05.2023

(320) 22.05.2023

(442) 28.06.2023

(151) 04.10.2023

(730) **Univerzita Karlova**, Ovocný trh 560/5, Praha 1, Staré Město, 11000, CZ

(210) O-585988

(511) (16) brožury, agendy, informační dopisy, informační brožury, katalogy, letáky, vizitky, pozvánky, programy akcí, propagační publikace, studijní příručky, tištěné dotazníky, tištěné letáky, tištěné tiskové zprávy, vzdělávací publikace; (35) reklama, styk s veřejností; (41) univerzitní vzdělávání, poskytování vzdělávání, informace o vzdělávání, průzkum v oblasti vzdělávání, organizování setkání v oboru vzdělávání, poradenské služby v oblasti vzdělávání, poskytování informací vztahujících se ke vzdělávání, šíření vzdělávacích materiálů, pořádání a vedení seminářů (školení), vydávání a úprava tiskovin, vydávání elektronickými prostředky, organizace seminářů vztahujících se ke vzdělávání; (42) vědecký výzkum a vývoj, služby v oblasti výzkumu.

Třídy výrobků a služeb:  
16, 35, 41, 42

(540)



(593) Obrazová

(111) **399096**

(220) 22.05.2023

(320) 22.05.2023

(442) 28.06.2023

(151) 04.10.2023

(730) **Univerzita Karlova**, Ovocný trh 560/5, Praha 1, Staré Město, 11000, CZ

(210) O-585989

(511) (16) brožury, agendy, informační dopisy, informační brožury, katalogy, letáky, vizitky, pozvánky, programy akcí, propagační publikace, studijní příručky, tištěné dotazníky, tištěné letáky, tištěné tiskové zprávy, vzdělávací publikace; (35) reklama, styk s veřejností; (41) univerzitní vzdělávání, poskytování vzdělávání, informace o vzdělávání, průzkum v oblasti vzdělávání, organizování setkání v oboru vzdělávání, poradenské služby v oblasti vzdělávání, poskytování informací vztahujících se ke vzdělávání, šíření vzdělávacích materiálů, pořádání a vedení seminářů (školení), vydávání a úprava tiskovin, vydávání elektronickými prostředky, organizace seminářů vztahujících se ke vzdělávání; (42) vědecký výzkum a vývoj, služby v oblasti výzkumu.

Třídy výrobků a služeb:

16, 35, 41, 42

(540)



**MĚNÍME  
SVĚT POHYBEM**

(593) Obrazová

(111) **399097**

(220) 23.05.2023

(320) 23.05.2023

(442) 28.06.2023

(151) 04.10.2023

(730) **Ex.plus, s.r.o.**, Elišky Peškové 323/1, Praha 5, Smíchov, 15000, CZ

(210) O-585992

(511) (36) finanční, peněžní a bankovní služby.

Třídy výrobků a služeb:  
36

(540)

**ex.plus**

(592) Slovní

(540)

(111) **399098**

(220) 23.05.2023

(320) 23.05.2023

(442) 28.06.2023

(151) 04.10.2023

(730) **Creamfinance Czech, s.r.o.**, Jankovcova 1566/2b, Praha 7, Holešovice, 17000, CZ

(210) O-585995

(591) Barevná

(511) (16) cenné papíry (tiskopisy), reklamní, inzertní, propagační, uživatelské a instruktážní materiály na papírových nosičích, informace z oblasti pojišťovnictví na nosičích zařazených ve třídě 16, zejména informační brožury a letáky, formuláře a kalendáře, billboardy (reklamní tabule z papíru nebo lepenky), plakáty, papírové vlaječky, katalogy; (35) televizní a rozhlasová reklama, marketing, obchodní management, obchodní informační servis, propagační, reklamní a inzertní služby prostřednictvím jakéhokoliv média, prostřednictvím telefonní, datové nebo informační sítě, administrativní služby, automatizované zpracování dat a informací v bankovníctví, peněžnictví a v oblasti ochrany finančních prostředků, zprostředkovatelské služby v oblasti vydávání reklamních tiskovin; (36) finanční půjčky, hypoteční půjčky, půjčky se zástavou, finanční poradenství zaměřené na půjčky, půjčky a úvěry - leasing, krátkodobé nebankovní půjčky on-line, pojištění, finanční služby, peněžní služby, bankovníctví, úvěrové banky (služby), domácí bankovní služby, platební styk a zúčtování, elektronický převod prostředků, hypotéky, služby kreditních karet, služby úvěrových karet, služby předplacených karet a elektronických peněženek, vydávání platebních karet, zprostředkování pojištění, finanční expertizy, poskytování finančních služeb na výstavách a veletrzích v oblasti bankovníctví a nemovitostí, nepřetržitý peněžní a úvěrový informační servis a úvěrové peněžní doplňkové služby poskytované on-line, splácení plateb, kanceláře pro inkasování pohledávek, operace a služby v oblasti bezhotovostního platebního styku, poskytování informací v oblasti spoření, poskytování půjček a úvěrů v elektronické podobě prostřednictvím počítačové sítě, satelitů, internetu a jiných telekomunikačních sítí a všech dostupných médií, poskytování finančních a bankovních informací i záznamů v elektronické podobě prostřednictvím počítačové sítě, satelitů, internetu a jiných telekomunikačních sítí a všech dostupných médií; (38) šíření elektronických tiskovin; (42) tvorba a správa webových stránek, aktualizace počítačových programů, hosting webových stránek, tvorba počítačových systémů.

Třídy výrobků a služeb:

16, 35, 36, 38, 42



(593) Obrazová

(111) **399099**

(220) 23.05.2023

(320) 23.05.2023

(442) 28.06.2023

(151) 04.10.2023

(730) **Tri Dang**, Horní 3034/104, Ostrava, Bělský Les, 700 30, CZ

(740) Ing. Kateřina Gregorová, Sokolská třída 966/22, Ostrava, Moravská Ostrava, 702 00

(210) O-585999

(511) (16) kalendáře, plakáty, fotografie, prospekty, letáky, katalogy, tištěné propagační materiály, jídelní lístky, obaly na potraviny z papíru, lepenky nebo plastů v rámci této třídy, kartonové krabice, papírové reklamní tabule, papírové bannery, papírové nebo plastové tašky, lepenkové nebo papírové krabice, papírové a kartonové podtácky pod sklenice; (35) reklama online v počítačových komunikačních sítích, marketing, poskytování zákaznických informací prostřednictvím internetu a sociálních sítí, administrativní služby; (39) rozvoz jídel restauracemi, rozvážkové služby; (43) služby restaurací, kaváren a barů, služby v oblasti pohostinství (potraviny a nápoje), služby týkající se jídel na odno s sebou, zajišťování hromadného stravování (catering), příprava a poskytování stravování a nápojů pro okamžitou spotřebu, pořádání hostin, rautů a gastronomických akcí (poskytování jídla a nápojů), restaurace a bufety rychlého občerstvení (služby), gastronomické služby.

Třídy výrobků a služeb:

16, 35, 39, 43

(540)

**RONG VANG**

(592) Slovní



### **Přehled zápisů ochranných známek se změnou ve vztahu ke zveřejněným přihláškám**

Kapitola obsahuje údaje o ochranných známkách zapsaných na základě ustanovení § 28 odst. 1 zákona č. 441/2003 Sb., u kterých došlo ke změně údajů oproti zveřejněné přihlášce ochranné známky.

Číselný přehled (111)
--------------------------

399046
--------

### Zápisy ochranných známek se změnou ve vztahu ke zveřejněným přihláškám

(111) **399046**  
(220) 27.01.2022  
(320) 27.01.2022  
(442) 13.04.2022  
(151) 04.10.2023  
(540)

Třídy výrobků a služeb:  
7  
(591) Barevná  
(210) O-577244

---



(593) Obrazová  
(730) **OLWEGA s.r.o.**, č. p. 251, Kout na Šumavě, 34502, CZ  
(740) Advokátní kancelář CINK a partneři, s.r.o., JUDr. Ing. Pavel Cink LL.M.,  
advokát, Veleslavínova 363/33, Plzeň, Vnitřní Město, 30100  
(511) (7) čerpadla (stroje) pro průmyslové použití nebo jako součástí, nikoliv pro  
domácí použití.

### Zápisy licenčních smluv k ochranným známkám

V této kapitole jsou zveřejněny zápisy licenčních smluv podle ustanovení § 18 odst. 1 zákona č. 441/2003 Sb.

Číslo zápisu (111)	Vlastník (730)	Nabyvatel licence (791)	Druh licence (793)	Datum uzavření licenční smlouvy (793)	S účinností od data (580)
374127	Vysoká škola báňská - Technická univerzita Ostrava, 17. listopadu 2172/15, Ostrava, Poruba, 70800, CZ	EXIL, z.s., 17. listopadu 2172/15, Ostrava, Poruba, 70800, CZ	nevýhradní	20.09.2023	10.10.2023
380314	Město Beroun, Husovo nám. 68, Beroun, Beroun-Centrum, 26601, CZ	Talichovo Berounsko, z.ú., Holandská 118, Beroun, Beroun-Centrum, 26601, CZ	výhradní	23.05.2023	05.10.2023
396386	Město Beroun, Husovo nám. 68, Beroun, Beroun-Centrum, 26601, CZ	Talichovo Berounsko, z.ú., Holandská 118, Beroun, Beroun-Centrum, 26601, CZ	výhradní	23.05.2023	05.10.2023
399033	UKSA MAREK Mgr., Na Kaplance 749/10, Beroun, Beroun-Město, 26601, CZ	HOUSE VIBES s.r.o., Brožíkova 284/8, Beroun, Beroun-Závodí, 26601, CZ	nevýhradní	27.09.2023	05.10.2023

### Přehled obnov zápisu ochranných známek

Kapitola obsahuje údaje o ochranných známkách, u kterých byl na žádost vlastníka obnoven zápis podle ustanovení § 28 odst. 2 zákona č. 441/2003 Sb.

Číselný přehled (111)											
96283	98767	99907	155695	155725	155814	155843	155844	155845	155847	162386	174378
175941	182114	182653	183039	183364	183365	185271	185926	186120	187610	189484	189485
189486	189487	189488	189489	189490	189491	189492	189493	189494	189495	189497	189498
189499	189500	189501	190308	190310	190342	191229	194131	196031	197209	197217	197218
216026	261720	261721	262604	263424	263425	263514	263515	263545	263546	263547	263803
263804	263840	263843	264150	264187	264199	264533	264590	264742	264770	265237	265238
265272	265431	265640	265641	265642	265643	265644	265645	265656	265657	265658	265667
265670	265699	266001	266010	266024	266037	266123	266146	266384	266951	267008	267472
268418	268655	268656	268724	268742	268762	269028	269667	269807	270034	271572	271617
271634	271663	271681	273032	273306	273715	277233	279954	336154	338179	338427	338430
338466	338590	338599	338632	338764	339034	339035	339268	339274	339292	339459	339465
339569	339689	339691	339723	339830	339832	339889	339890	339969	340107	340226	340257
340361	340825	340829	340830	341053	341140	341226	341431	341568	341577	341840	341842
342013	342019	342133	342830	342846	342848	342924	343409	343572	343701	343709	343713
343961	344016	345075	346142	346244	346624	347057	350958	351706	352831	353358	358203

## Obnovy zápisu ochranných známek

(111) **96283**  
(220) 10.10.1933  
(151) 10.10.1933  
(540)

### VITALLIUM

(592) Slovní  
(730) **Howmedica Osteonics Corp.**, 325 Corporate Drive, Mahwah, NJ, US  
(740) Čermák a spol., JUDr. Karel Čermák jr., Ph.D., LL.M., advokát, Elišky Peškové 15/735, Praha 5, 15000  
(511) (10) zubolékařské potřeby.  
Třídy výrobků a služeb:  
10  
(210) O-23123

(111) **98767**  
(220) 20.09.1933  
(151) 20.09.1933  
(540)

### ALKALIT

(592) Slovní  
(730) **Biomedica, spol. s r.o.**, Pekařská 601/8, Praha 5, Jinonice, 15500, CZ  
(511) (5) farmaceutické přípravky.  
Třídy výrobků a služeb:  
5  
(210) O-18593

(111) **99907**  
(220) 15.10.1943  
(151) 15.10.1943  
(540)

### Melaton

(592) Slovní  
(730) **FYTOPHARMA, a. s.**, Dukelských hrdinů 651, Malacky, SK  
(740) Kania, Sedlák, Smola, s.r.o., Mendlovo náměstí 907/1a, Brno, Staré Brno, 60300  
(511) (5) léčivo.  
Třídy výrobků a služeb:  
5  
(210) O-19261

(111) **155695**  
(220) 08.11.1963  
(151) 06.01.1964  
(540)

### MOLITAN

(592) Slovní  
(730) **MOLITAN a.s.**, Mládežnická 3356, Břeclav, 69002, CZ  
(740) INPARTNERS GROUP, Ing. Leopold Dadej, patentový zástupce, Na Valtické 339/6, Břeclav, Charvátská Nová Ves, 69141  
(511) Výrobky z měkkého lehčeného polyuretanu a to: mycí houby pro domácnost, sedačky na židle a čalounický materiál (desky) pro nábytkářský průmysl.  
Třídy výrobků a služeb:  
17, 20, 21  
(210) O-29909

(111) **155725**  
(220) 17.02.1964  
(151) 26.06.1964  
(540)

### JAR EXTRA

(592) Slovní  
(730) **The Procter & Gamble Company**, One Procter & Gamble Plaza, Cincinnati, OH, US  
(740) PATENTSERVIS Praha a.s., Na Podkovce 281/10, Praha 4, Podolí, 14700  
(511) (3) prací, mycí a čisticí prostředky všeho druhu.  
Třídy výrobků a služeb:  
3

(210) O-30813

(111) **155814**  
(220) 19.12.1963  
(151) 15.05.1964  
(540)

### LANOXIN

(592) Slovní  
(730) **Aspen Global Incorporated**, GBS Plaza, Cnr La Salette and Royal Roads, Grand Bay, MU  
(740) Společná advokátní kancelář Všetečka Zelený Švorčík Kalenský a partneři, JUDr. Petr Kalenský, Hálkova 2, Praha 2, 12000  
(511) (5) farmaceutické přípravky obsahující digoxin pro lidi.  
Třídy výrobků a služeb:  
5  
(210) O-30490

(111) **155843**  
(220) 04.11.1963  
(151) 16.06.1964  
(540)

### TETORON

(592) Slovní  
(730) **Toray Kabushiki Kaisha (Toray Industries, Inc.)**, No. 1-1, 2-chome, Nihonbashi-Muromachi, Chuo-ku, Tokyo, JP  
**Teijin Limited**, 2-4, Nakanoshima 3-chome, Kita-ku, Osaka, JP  
(740) Rott, Růžička & Guttman a spol., Vyskočilova 1566, Praha 4, Michle, 14000  
(511) (24) krátkovlákné umělé hedvábí.  
Třídy výrobků a služeb:  
24  
(551) Kolektivní  
(210) O-29892

(111) **155844**  
(220) 04.11.1963  
(151) 16.06.1964  
(540)

### TETORON

(592) Slovní  
(730) **Toray Kabushiki Kaisha (Toray Industries, Inc.)**, No. 1-1, 2-chome, Nihonbashi-Muromachi, Chuo-ku, Tokyo, JP  
**Teijin Limited**, 2-4, Nakanoshime 3-chome, Kita-ku, Osaka, JP  
(740) Rott, Růžička & Guttman a spol., Vyskočilova 1566, Praha 4, Michle, 14000  
(511) (23) přize a nitě.  
Třídy výrobků a služeb:  
23  
(551) Kolektivní  
(210) O-29893

(111) **155845**  
(220) 04.11.1963  
(151) 16.06.1964  
(540)

### TETORON

(592) Slovní  
(730) **Toray Kabushiki Kaisha (Toray Industries, Inc.)**, No. 1-1, 2-chome, Nihonbashi-Muromachi, Chuo-ku, Tokyo, JP  
**Teijin Limited**, 2-4, Nakanoshime 3-chome, Kita-ku, Osaka, JP  
(740) Rott, Růžička & Guttman a spol., Vyskočilova 1566, Praha 4, Michle, 14000  
(511) (24) textilní kusové zboží.  
Třídy výrobků a služeb:  
24  
(551) Kolektivní  
(210) O-29894

(111) **155847**  
(220) 04.11.1963  
(151) 16.06.1964  
(540)

### TETORON

(592) Slovní  
(730) **Toray Kabushiki Kaisha (Toray Industries, Inc.)**, No. 1-1, 2-chome, Nihonbashi-Muromachi, Chuo-ku, Tokyo, JP  
**Teijin Limited**, 2-4, Nakanoshime 3-chome, Kita-ku, Osaka, JP  
(740) Rott, Růžička & Guttman a spol., Vyskočilova 1566, Praha 4, Míchle, 14000  
(511) (25) oděvní zboží.  
Třídy výrobků a služeb:  
25  
(551) Kolektivní  
(210) O-29896

(111) **162386**  
(220) 02.07.1974  
(151) 21.05.1975  
(540)

### ELNA

(592) Slovní  
(730) **ELNA KABUSHIKI KAISHA**, 7-19 Kyobashi 2-chome, Chuo-ku, Tokyo, JP  
(740) ZIVKO MIJATOVIC & PARTNERS s.r.o., Jugoslávských partyzánů 639/26, Praha 6, Bubeneč, 16000  
(511) (9) kondenzátory, destičky s plošnými obvody, polovodičové prvky, odpory, zařízení pro zapojování a přerušování elektrických okruhů, baterie a suché články.  
Třídy výrobků a služeb:  
9  
(210) O-48016

(111) **174378**  
(220) 08.11.1993  
(151) 16.12.1993  
(540)

### PRESSFOTO

(592) Slovní  
(730) **Česká tisková kancelář**, Opletalova 919/5, Praha 1, Nové Město, 11000, CZ  
(511) Papír a výrobky z papíru, lepenka a kartonážní výrobky; tiskoviny, časopisy, periodika, knihy; fotografie; knihařské výrobky, hrací karty; papírnické zboží, lepidla; školní a učební pomůcky a potřeby; hry a hračky; inzertní, reklamní a propagační činnost a pomoc při provozování obchodu.  
Třídy výrobků a služeb:  
16, 28, 35, 36, 41  
(210) O-84085

(111) **175941**  
(220) 29.10.1993  
(151) 28.04.1994  
(540)



(594) Kombinovaná  
(730) **Sport pro zábavu z.s.**, Varšavská 715/36, Praha 2, Vinohrady, 12000, CZ  
(740) Ing. Petr Soukup, patentový zástupce, tř. Svobody 43/39, Olomouc, 77900  
(511) Provozování sportovní činnosti.

Třídy výrobků a služeb:  
41  
(210) O-83838

(111) **182114**  
(220) 18.11.1993  
(151) 05.01.1995  
(540)



(594) Kombinovaná  
(730) **EUTIT s.r.o.**, č. p. 196, Stará Voda, 35301, CZ  
(740) ZEMAN - podnikatelská patentová a známková kancelář, Mgr. Dita Fialová, patentový zástupce, Hradní 301/9, Lohovice, 35733  
(511) Výroba taveného čediče, výrobky z taveného čediče např. dlaždice, trubky a trouby, speciální odlitky; výroba modelů pro uvedené výrobky; projekční a obchodní činnost pro uvedenou výrobu.

Třídy výrobků a služeb:  
19, 42  
(210) O-84380

(111) **182653**  
(220) 17.11.1993  
(151) 25.01.1995  
(540)



(594) Slovní grafická  
(730) **METAL TRADE COMAX, a.s.**, Sídliště 420, Velvary, 27324, CZ  
(511) (6) slévarenské slitiny; lakované pásy a plechy; tvarované výrobky z plechů.

Třídy výrobků a služeb:  
6  
(210) O-84347

(111) **183039**  
(220) 19.10.1993  
(151) 24.02.1995  
(540)

### FIBOX

(592) Slovní  
(730) **FIBOX OY AB**, Keilaranta 19, FI-02150 ESPOO, FI  
(740) PATENTSERVIS Praha a.s., Na Podkovce 281/10, Praha 4, Podolí, 14700  
(511) Skříňky, kryty a pouzdra pro elektrická zařízení - instalace a příslušenství k nim, vše vyrobeno z plastických hmot a hliníku.  
Třídy výrobků a služeb:  
6, 9, 17

(210) O-83554

(111) **183364**  
(220) 30.11.1993  
(151) 13.03.1995  
(540)

### PC DENT

(592) Slovní  
(730) **CompuGroup Medical Česká republika s.r.o.**, Bucharova 2657/12, Praha 5, Stodůlky, 15800, CZ  
(740) BOHEMIA PATENT, Ing. Jana Vanděliková, Petrská 1136/12, Praha 1, Nové Město, 11000  
(511) Software, návrhy, tvorby a zpracování software, počítačové manuály, příručky, počítačová dokumentace, tiskoviny, časopisy, periodický a neperiodický tisk a knihy v oboru výpočetní techniky, výrobky výpočetní techniky, zejména počítače a počítačové systémy včetně částí a příslušenství.

Třídy výrobků a služeb:  
9, 16, 42

(210) O-84647

(111) **183365**  
(220) 30.11.1993  
(151) 13.03.1995  
(540)

### PC DOKTOR

(592) Slovní  
(730) **CompuGroup Medical Česká republika s.r.o.**, Bucharova 2657/12, Praha 5, Stodůlky, 15800, CZ  
(740) BOHEMIA PATENT, Ing. Jana Vanděliková, Petrská 1136/12, Praha 1, Nové Město, 11000  
(511) Software, návrhy, tvorby a zpracování software, počítačové manuály, příručky, počítačová dokumentace, tiskoviny, časopisy, periodický a neperiodický tisk a knihy v oboru výpočetní techniky, výrobky výpočetní techniky, zejména počítače a počítačové systémy včetně částí a příslušenství.

Třídy výrobků a služeb:  
9, 16, 42

(210) O-84646

(111) **185271**  
(220) 17.02.1994  
(151) 29.05.1995  
(540)

### ALWAYS CLASSIC

(592) Slovní  
(730) **The Procter & Gamble Company**, One Procter & Gamble Plaza, Cincinnati, OH, US  
(740) PATENTSERVIS Praha a.s., Na Podkovce 281/10, Praha 4, Podolí, 14700  
(511) (5) menstruační polštářky a vložky, sanitární vložky, menstruační kalhotky a tampony.

Třídy výrobků a služeb:  
5

(210) O-86997

(111) **185926**  
(220) 03.05.1993  
(151) 23.06.1995  
(540)



(594) Kombinovaná  
(591) Barevná  
(730) **Koutek Jiří Ing.**, Nivy 1503, Otrokovice, Kvítkovice, 76502, CZ  
(740) Mgr. Lukáš Dlabáček, patentový zástupce, Bolzanova 461/5, Brno, Černovice, 61800

(511) Zámečnické výrobky, kovové schránky, konzoly, podlahové konstrukce z kovu, součástky a soubory pro vozidla, včetně náhradních dílů k nim, jiné výrobky z kovu /nikoliv z drahých kovů/, neobsažené v jiných třídách; zařízení přístroje a nástroje pro vážení, řízení, regulaci, zjišťování, měření, určování, časování, spouštění, dohlížení, snímání, kontrolu, signalizaci a předávání dat, přerušování a spínání, autoelektronika, automatické přístroje uváděné v činnost vhozením mince nebo známky, automaty na zboží, elektrické stroje, přístroje a nástroje točivé, součástky shora uvedených výrobků, zařízení topná a osvětlovací, zvláště stropní a nástěnné sálavé panely; služby poradenské, projekční, montážní v oblasti elektrického vytápění, spotřeby elektrické energie obecně a tepelných izolací, jakož i ve výše uvedených oblastech.

Třídy výrobků a služeb:

6, 7, 9, 11, 42

(210) O-76718

(111) **186120**  
(220) 16.12.1993  
(151) 29.06.1995  
(540)



**Ekoprogres**

(594) Kombinovaná  
(730) **EKOPROGRES, výrobné družstvo**, Zamarovská 260, Trenčín - Zamarovce, 91105, SK  
(740) Ing. Marie Smrčková, patentový zástupce, Velflíkova 1431/10, Praha 6, Dejvice, 16000  
(511) Výzkum a vývoj v oblasti technických věd, čistírny odpadních vod, kovové konstrukce, ocelové nádrže a ocelové haly včetně montáže.

Třídy výrobků a služeb:

6, 11, 37, 42

(210) O-85243



(111) **187610**  
(220) 27.10.1993  
(151) 26.01.1996  
(540)



(594) Kombinovaná  
(730) **Universal Music, s.r.o.**, Velvarská 1652/7, Praha 6, Dejvice, 16000, CZ  
(740) Dana Lukajová, patentový zástupce, Voršilská 10, Praha 1, 11000  
(511) (35) reklamní agentura; (41) hudební vydavatelství, knižní nakladatelství, umělecká agentura, filmová společnost.

Třídy výrobků a služeb:  
35, 41

(210) O-83819

(111) **189484**  
(220) 07.12.1993  
(151) 29.04.1996  
(540)

### ALTAPON

(592) Slovní  
(730) **CHEMOTEX Děčín a.s.**, Tovární 63, Děčín, Děčín XXXII-Boletice nad Labem, 40711, CZ  
(740) Advokátní kancelář, Mgr. Anna Gottlieblová, Thomayerova 25/3, Děčín IV, 40502  
(511) (1) chemické výrobky pro průmyslové a vědecké účely, chemické výrobky pro fotografii, zemědělství, zahradnictví a lesnictví, pryskyřice umělé, plastické hmoty v surovém stavu (v prášku, v pastách nebo v tekutém stavu), půdní hnojiva přírodní a umělá, hasicí prostředky, prostředky pro kalení a pro svařování, chemické prostředky pro konzervování potravin, tříslovin, průmyslová pojidla; (2) barvy, laky, fermeže pro průmyslové i umělecké použití, textilní barvy, přípravky k barvení potravin a nápojů, barviva, antikorozivní a impregnační nátěry, barvířské přípravky, mořidla, přírodní pryskyřice, kovové folie a kovy v prášku pro účely malířské a dekorátérské; (3) prací a bělicí přípravky, čistící přípravky, mýdlo, lešticí přípravky, odmašťovací přípravky, výrobky kosmetické, voňavkářské včetně éterických olejů, vodičky na vlasy, zubní pasty, prášky.

Třídy výrobků a služeb:  
1, 2, 3

(210) O-84873

(111) **189485**  
(220) 07.12.1993  
(151) 29.04.1996  
(540)

### ALTARAN

(592) Slovní  
(730) **CHEMOTEX Děčín a.s.**, Tovární 63, Děčín, Děčín XXXII-Boletice nad Labem, 40711, CZ  
(740) Mgr. Anna Gottlieblová, Thomayerova 25/3, Děčín IV, 40502  
(511) (1) chemické výrobky pro průmyslové a vědecké účely, chemické výrobky pro fotografii, zemědělství, zahradnictví a lesnictví, pryskyřice umělé, plastické hmoty v surovém stavu (v prášku, v pastách nebo v tekutém stavu), půdní hnojiva přírodní a umělá, hasicí prostředky, prostředky pro kalení a pro svařování, chemické prostředky pro konzervování potravin, tříslovin, průmyslová pojidla; (2) barvy, laky, fermeže pro průmyslové i umělecké použití, textilní barvy, přípravky k barvení potravin a nápojů, barviva, antikorozivní a impregnační nátěry, barvířské přípravky, mořidla, přírodní pryskyřice, kovové folie a kovy v prášku pro účely malířské a dekorátérské; (3) prací a bělicí přípravky, čistící přípravky, mýdlo, lešticí přípravky, odmašťovací přípravky, výrobky kosmetické, voňavkářské včetně éterických olejů, vodičky na vlasy, zubní pasty, prášky; (4) průmyslové oleje a tuky, mazadla, prostředky na vázání prachu, palivo (černé a hnědé

uhlí), palivové dřevo, oleje a pohonné látky, prostředky pro svícení, svíčky, svíce, noční lampičky a knoty.

Třídy výrobků a služeb:  
1, 2, 3, 4

(210) O-84874

(111) **189486**  
(220) 07.12.1993  
(151) 29.04.1996  
(540)

### ALTHOSAN

(592) Slovní  
(730) **CHEMOTEX Děčín a.s.**, Tovární 63, Děčín, Děčín XXXII-Boletice nad Labem, 40711, CZ  
(740) Mgr. Anna Gottlieblová, Thomayerova 25/3, Děčín IV, 40502  
(511) (1) chemické výrobky pro průmyslové a vědecké účely, chemické výrobky pro fotografii, zemědělství, zahradnictví a lesnictví, pryskyřice umělé, plastické hmoty v surovém stavu (v prášku, v pastách nebo v tekutém stavu), půdní hnojiva přírodní a umělá, hasicí prostředky, prostředky pro kalení a pro svařování, chemické prostředky pro konzervování potravin, tříslovin, průmyslová pojidla; (2) barvy, laky, fermeže pro průmyslové i umělecké použití, textilní barvy, přípravky k barvení potravin a nápojů, barviva, antikorozivní a impregnační nátěry, barvířské přípravky, mořidla, přírodní pryskyřice, kovové folie a kovy v prášku pro účely malířské a dekorátérské; (5) výrobky farmaceutické, zvěrolékařské a zdravotnické, výrobky dietetické pro děti a nemocné, náplasti, obvazový materiál, hmoty určené k plombování zubů a na otisky zubů, dezinfekční prostředky, prostředky k hubení rostlinných a živočišných škůdců, antiparazitní látky.

Třídy výrobků a služeb:  
1, 2, 5

(210) O-84875

(111) **189487**  
(220) 07.12.1993  
(151) 29.04.1996  
(540)

### EBOLIT

(592) Slovní  
(730) **CHEMOTEX Děčín a.s.**, Tovární 63, Děčín, Děčín XXXII-Boletice nad Labem, 40711, CZ  
(740) Mgr. Anna Gottlieblová, Thomayerova 25/3, Děčín IV, 40502  
(511) (1) chemické výrobky pro průmyslové a vědecké účely, chemické výrobky pro fotografii, zemědělství, zahradnictví a lesnictví, pryskyřice umělé, plastické hmoty v surovém stavu (v prášku, v pastách nebo v tekutém stavu), půdní hnojiva přírodní a umělá, hasicí prostředky, prostředky pro kalení a pro svařování, chemické prostředky pro konzervování potravin, tříslovin, průmyslová pojidla; (2) barvy, laky, fermeže pro průmyslové i umělecké použití, textilní barvy, přípravky k barvení potravin a nápojů, barviva, antikorozivní a impregnační nátěry, barvířské přípravky, mořidla, přírodní pryskyřice, kovové folie a kovy v prášku pro účely malířské a dekorátérské; (17) gutaperča, guma, balata a náhražky těchto hmot, polotovary z plastických hmot (folie, desky, tyče), těsnící hmoty, ucpávky a izolace (tepelné, elektrické nebo zvukové), osinek, slída s výrobky z osinku a slídy, hadice s výjimkou kovových.

Třídy výrobků a služeb:  
1, 2, 17

(210) O-84878

(111) **189488**  
(220) 07.12.1993  
(151) 29.04.1996  
(540)

### FORMOSIT

(592) Slovní  
(730) **CHEMOTEX Děčín a.s.**, Tovární 63, Děčín, Děčín XXXII-Boletice nad Labem, 40711, CZ  
(740) Mgr. Anna Gottlieblová, Thomayerova 25/3, Děčín IV, 40502  
(511) (1) chemické výrobky pro průmyslové a vědecké účely, chemické výrobky pro fotografii, zemědělství, zahradnictví a lesnictví, pryskyřice umělé, plastické hmoty v surovém stavu (v prášku, v pastách nebo v tekutém stavu), půdní hnojiva přírodní a umělá, hasicí prostředky, prostředky pro kalení a pro svařování, chemické prostředky pro konzervování potravin, tříslovin,

průmyslová pojidla; (2) barvy, laky, fermeže pro průmyslové i umělecké použití, textilní barvy, přípravky k barvení potravin a nápojů, barviva, antikorozivní a impregnační nátěry, barvířské přípravky, mořidla, přírodní pryskyřice, kovové folie a kovy v prášku pro účely malířské a dekoratérské; (17) gutaperča, guma, baláta a náhražky těchto hmot, polotovary z plastických hmot (folie, desky, tyče), těsnicí hmoty, ucpávky a izolace (tepelné, elektrické nebo zvukové), osinek, slída s výrobky z osinku a slídy, hadice s výjimkou kovových.

Třídy výrobků a služeb:

1, 2, 17

(210) O-84879

(111) **189489**  
(220) 07.12.1993  
(151) 29.04.1996  
(540)

## INDAKOR

(592) Slovní

(730) **CHEMOTEX Děčín a.s.**, Tovární 63, Děčín, Děčín XXXII-Boletice nad Labem, 40711, CZ

(740) Mgr. Anna Gottlieblová, Thomayerova 25/3, Děčín IV, 40502

(511) (1) chemické výrobky pro průmyslové a vědecké účely, chemické výrobky pro fotografii, zemědělství, zahradnictví a lesnictví, pryskyřice umělé, plastické hmoty v surovém stavu (v prášku, v pastách nebo v tekutém stavu), půdní hnojiva přírodní a umělá, hasicí prostředky, prostředky pro kalení a pro svařování, chemické prostředky pro konzervování potravin, třísloviny, průmyslová pojidla; (2) barvy, laky, fermeže pro průmyslové i umělecké použití, textilní barvy, přípravky k barvení potravin a nápojů, barviva, antikorozivní a impregnační nátěry, barvířské přípravky, mořidla, přírodní pryskyřice, kovové folie a kovy v prášku pro účely malířské a dekoratérské; (3) prací a bělicí přípravky, čistící přípravky, mýdlo, lešticí přípravky, odmašťovací přípravky, výrobky kosmetické, voňavkářské včetně éterických olejů, vodičky na vlasy, zubní pasty, prášky.

Třídy výrobků a služeb:

1, 2, 3

(210) O-84880

(111) **189490**  
(220) 07.12.1993  
(151) 29.04.1996  
(540)

## INDAMET

(592) Slovní

(730) **CHEMOTEX Děčín a.s.**, Tovární 63, Děčín, Děčín XXXII-Boletice nad Labem, 40711, CZ

(740) Mgr. Anna Gottlieblová, Thomayerova 25/3, Děčín IV, 40502

(511) (1) chemické výrobky pro průmyslové a vědecké účely, chemické výrobky pro fotografii, zemědělství, zahradnictví a lesnictví, pryskyřice umělé, plastické hmoty v surovém stavu (v prášku, v pastách nebo v tekutém stavu), půdní hnojiva přírodní a umělá, hasicí prostředky, prostředky pro kalení a pro svařování, chemické prostředky pro konzervování potravin, třísloviny, průmyslová pojidla; (2) barvy, laky, fermeže pro průmyslové i umělecké použití, textilní barvy, přípravky k barvení potravin a nápojů, barviva, antikorozivní a impregnační nátěry, barvířské přípravky, mořidla, přírodní pryskyřice, kovové folie a kovy v prášku pro účely malířské a dekoratérské; (3) prací a bělicí přípravky, čistící přípravky, mýdlo, lešticí přípravky, odmašťovací přípravky, výrobky kosmetické, voňavkářské včetně éterických olejů, vodičky na vlasy, zubní pasty, prášky.

Třídy výrobků a služeb:

1, 2, 3

(210) O-84881

(111) **189491**  
(220) 07.12.1993  
(151) 29.04.1996  
(540)

## PEDISOL

(592) Slovní

(730) **CHEMOTEX Děčín a.s.**, Tovární 63, Děčín, Děčín XXXII-Boletice nad Labem, 40711, CZ

(740) Mgr. Anna Gottlieblová, Thomayerova 25/3, Děčín IV, 40502

(511) (1) chemické výrobky pro průmyslové a vědecké účely, chemické výrobky pro fotografii, zemědělství, zahradnictví a lesnictví, pryskyřice umělé, plastické hmoty v surovém stavu (v prášku, v pastách nebo v tekutém stavu), půdní hnojiva přírodní a umělá, hasicí prostředky, prostředky pro kalení a pro svařování, chemické prostředky pro konzervování potravin, třísloviny, průmyslová pojidla; (2) barvy, laky, fermeže pro průmyslové i umělecké použití, textilní barvy, přípravky k barvení potravin a nápojů, barviva, antikorozivní a impregnační nátěry, barvířské přípravky, mořidla, přírodní pryskyřice, kovové folie a kovy v prášku pro účely malířské a dekoratérské; (4) průmyslové oleje a tuky, mazadla, prostředky na vázání prachu, palivo (černé a hnědé uhlí), palivové dřevo, oleje a pohonné látky, prostředky pro svícení, svíčky, svíce, noční lampičky a knoty.

Třídy výrobků a služeb:

1, 2, 4

(210) O-84882

(111) **189492**  
(220) 07.12.1993  
(151) 29.04.1996  
(540)

## REFAKTAN

(592) Slovní

(730) **CHEMOTEX Děčín a.s.**, Tovární 63, Děčín, Děčín XXXII-Boletice nad Labem, 40711, CZ

(740) Mgr. Anna Gottlieblová, Thomayerova 25/3, Děčín IV, 40502

(511) (1) chemické výrobky pro průmyslové a vědecké účely, chemické výrobky pro fotografii, zemědělství, zahradnictví a lesnictví, pryskyřice umělé, plastické hmoty v surovém stavu (v prášku, v pastách nebo v tekutém stavu), půdní hnojiva přírodní a umělá, hasicí prostředky, prostředky pro kalení a pro svařování, chemické prostředky pro konzervování potravin, třísloviny, průmyslová pojidla; (2) barvy, laky, fermeže pro průmyslové i umělecké použití, textilní barvy, přípravky k barvení potravin a nápojů, barviva, antikorozivní a impregnační nátěry, barvířské přípravky, mořidla, přírodní pryskyřice, kovové folie a kovy v prášku pro účely malířské a dekoratérské; (3) prací a bělicí přípravky, čistící přípravky, mýdlo, lešticí přípravky, odmašťovací přípravky, výrobky kosmetické, voňavkářské včetně éterických olejů, vodičky na vlasy, zubní pasty, prášky.

Třídy výrobků a služeb:

1, 2, 3

(210) O-84883

(111) **189493**  
(220) 07.12.1993  
(151) 29.04.1996  
(540)

## RETAPON

(592) Slovní

(730) **CHEMOTEX Děčín a.s.**, Tovární 63, Děčín, Děčín XXXII-Boletice nad Labem, 40711, CZ

(740) Mgr. Anna Gottlieblová, Thomayerova 25/3, Děčín IV, 40502

(511) (1) chemické výrobky pro průmyslové a vědecké účely, chemické výrobky pro fotografii, zemědělství, zahradnictví a lesnictví, pryskyřice umělé, plastické hmoty v surovém stavu (v prášku, v pastách nebo v tekutém stavu), půdní hnojiva přírodní a umělá, hasicí prostředky, prostředky pro kalení a pro svařování, chemické prostředky pro konzervování potravin, třísloviny, průmyslová pojidla; (2) barvy, laky, fermeže pro průmyslové i umělecké použití, textilní barvy, přípravky k barvení potravin a nápojů, barviva, antikorozivní a impregnační nátěry, barvířské přípravky, mořidla, přírodní pryskyřice, kovové folie a kovy v prášku pro účely malířské a dekoratérské; (3) prací a bělicí přípravky, čistící přípravky, mýdlo, lešticí přípravky, odmašťovací přípravky, výrobky kosmetické, voňavkářské včetně éterických olejů, vodičky na vlasy, zubní pasty, prášky.

Třídy výrobků a služeb:

1, 2, 3

(210) O-84885

(111) **189494**  
(220) 07.12.1993  
(151) 29.04.1996  
(540)

### RETOSTAN

(592) Slovní  
(730) **CHEMOTEX Děčín a.s.**, Tovární 63, Děčín, Děčín XXXII-Boletice nad Labem, 40711, CZ  
(740) Mgr. Anna Gottlieblová, Thomayerova 25/3, Děčín IV, 40502  
(511) (1) chemické výrobky pro průmyslové a vědecké účely, chemické výrobky pro fotografii, zemědělství, zahradnictví a lesnictví, pryskyřice umělé, plastické hmoty v surovém stavu (v prášku, v pastách nebo v tekutém stavu), půdní hnojiva přírodní a umělá, hasicí prostředky, prostředky pro kalení a pro svařování, chemické prostředky pro konzervování potravin, tříslovin, průmyslová pojidla; (2) barvy, laky, fermeže pro průmyslové i umělecké použití, textilní barvy, přípravky k barvení potravin a nápojů, barviva, antikoroziční a impregnační nátěry, barviřské přípravky, mořidla, přírodní pryskyřice, kovové folie a kovy v prášku pro účely malířské a dekoratérské; (5) výrobky farmaceutické, zvěrolékařské a zdravotnické, výrobky dietetické pro děti a nemocné, náplasti, obvazový materiál, hmoty určené k plombování zubů a na otisky zubů, dezinfekční prostředky, prostředky k hubení rostlinných a živočišných škůdců, antiparazitní látky.

Třídy výrobků a služeb:

1, 2, 5

(210) O-84886

(111) **189495**  
(220) 07.12.1993  
(151) 29.04.1996  
(540)

### RISTIN

(592) Slovní  
(730) **CHEMOTEX Děčín a.s.**, Tovární 63, Děčín, Děčín XXXII-Boletice nad Labem, 40711, CZ  
(740) Mgr. Anna Gottlieblová, Thomayerova 25/3, Děčín IV, 40502  
(511) (1) chemické výrobky pro průmyslové a vědecké účely, chemické výrobky pro fotografii, zemědělství, zahradnictví a lesnictví, pryskyřice umělé, plastické hmoty v surovém stavu (v prášku, v pastách nebo v tekutém stavu), půdní hnojiva přírodní a umělá, hasicí prostředky, prostředky pro kalení a pro svařování, chemické prostředky pro konzervování potravin, tříslovin, průmyslová pojidla; (2) barvy, laky, fermeže pro průmyslové i umělecké použití, textilní barvy, přípravky k barvení potravin a nápojů, barviva, antikoroziční a impregnační nátěry, barviřské přípravky, mořidla, přírodní pryskyřice, kovové folie a kovy v prášku pro účely malířské a dekoratérské; (5) výrobky farmaceutické, zvěrolékařské a zdravotnické, výrobky dietetické pro děti a nemocné, náplasti, obvazový materiál, hmoty určené k plombování zubů a na otisky zubů, dezinfekční prostředky, prostředky k hubení rostlinných a živočišných škůdců, antiparazitní látky.

Třídy výrobků a služeb:

1, 2, 5

(210) O-84887

(111) **189497**  
(220) 07.12.1993  
(151) 29.04.1996  
(540)

### BENT

(592) Slovní  
(730) **CHEMOTEX Děčín a.s.**, Tovární 63, Děčín, Děčín XXXII-Boletice nad Labem, 40711, CZ  
(740) Mgr. Anna Gottlieblová, Thomayerova 25/3, Děčín IV, 40502  
(511) (3) prací a bělicí přípravky, čisticí přípravky, mýdlo, lešticí přípravky, odmašťovací přípravky, výrobky kosmetické, voňavkářské včetně éterických olejů, vodičky na vlasy, zubní pasty, prášky.

Třídy výrobků a služeb:

3

(210) O-84889

(111) **189498**  
(220) 07.12.1993  
(151) 29.04.1996  
(540)

### BIOFLOR

(592) Slovní  
(730) **CHEMOTEX Děčín a.s.**, Tovární 63, Děčín, Děčín XXXII-Boletice nad Labem, 40711, CZ  
(740) Mgr. Anna Gottlieblová, Thomayerova 25/3, Děčín IV, 40502  
(511) (3) prací a bělicí přípravky, čisticí přípravky, mýdlo, lešticí přípravky, odmašťovací přípravky, výrobky kosmetické, voňavkářské včetně éterických olejů, vodičky na vlasy, zubní pasty, prášky.

Třídy výrobků a služeb:

3

(210) O-84890

(111) **189499**  
(220) 07.12.1993  
(151) 29.04.1996  
(540)

### FLORE

(592) Slovní  
(730) **CHEMOTEX Děčín a.s.**, Tovární 63, Děčín, Děčín XXXII-Boletice nad Labem, 40711, CZ  
(740) Mgr. Anna Gottlieblová, Thomayerova 25/3, Děčín IV, 40502  
(511) (3) prací a bělicí přípravky, čisticí přípravky, mýdlo, lešticí přípravky, odmašťovací přípravky, výrobky kosmetické, voňavkářské včetně éterických olejů, vodičky na vlasy, zubní pasty, prášky.

Třídy výrobků a služeb:

3

(210) O-84891

(111) **189500**  
(220) 07.12.1993  
(151) 29.04.1996  
(540)

### KALYP

(592) Slovní  
(730) **CHEMOTEX Děčín a.s.**, Tovární 63, Děčín, Děčín XXXII-Boletice nad Labem, 40711, CZ  
(740) Mgr. Anna Gottlieblová, Thomayerova 25/3, Děčín IV, 40502  
(511) (3) prací a bělicí přípravky, čisticí přípravky, mýdlo, lešticí přípravky, odmašťovací přípravky, výrobky kosmetické, voňavkářské včetně éterických olejů, vodičky na vlasy, zubní pasty, prášky.

Třídy výrobků a služeb:

3

(210) O-84892

(111) **189501**  
(220) 07.12.1993  
(151) 29.04.1996  
(540)

### LINAL

(592) Slovní  
(730) **CHEMOTEX Děčín a.s.**, Tovární 63, Děčín, Děčín XXXII-Boletice nad Labem, 40711, CZ  
(740) Mgr. Anna Gottlieblová, Thomayerova 25/3, Děčín IV, 40502  
(511) (3) prací a bělicí přípravky, čisticí přípravky, mýdlo, lešticí přípravky, odmašťovací přípravky, výrobky kosmetické, voňavkářské včetně éterických olejů, vodičky na vlasy, zubní pasty, prášky.

Třídy výrobků a služeb:

3

(210) O-84893

(111) **190308**  
(220) 06.12.1993  
(151) 20.05.1996  
(540)



(594) Kombinovaná  
(730) **LIBRI, spol. s r.o.**, Neklanova 109/27, Praha 2, Vyšehrad, 12800, CZ  
(740) JUDr. Aleš Zábrš, advokát, Na Beránce 57/2, Praha 6, Dejvice, 16000  
(511) (9) programy pro počítače (hotové produkty), nosiče informací zejména desky, disky, kazety; (16) periodické i neperiodické tiskoviny všeho druhu; (41) nakladatelská činnost.  
Třídy výrobků a služeb:  
9, 16, 41  
(210) O-84832

(111) **191229**  
(220) 04.03.1994  
(151) 24.06.1996  
(540)



(594) Kombinovaná  
(730) **Merriam-Webster, Incorporated**, 47 Federal Street, Springfield, MA, US  
(740) Rott, Růžička & Guttman a spol., Vyskočilova 1566, Praha 4, Michle, 14000  
(511) (16) tištěné publikace, zejména knihy.  
Třídy výrobků a služeb:  
16  
(210) O-87515

(111) **190310**  
(220) 07.12.1993  
(151) 20.05.1996  
(540)

**ALMIPAL**

(592) Slovní  
(730) **CHEMOTEX Děčín a.s.**, Tovární 63, Děčín, Děčín XXXII-Boletice nad Labem, 40711, CZ  
(740) Mgr. Anna Gottlieblová, Thomayerova 25/3, Děčín IV, 40502  
(511) (1) chemické výrobky pro průmyslové a vědecké účely, chemické výrobky pro fotografii, zemědělství, zahradnictví a lesnictví, pryskyřice umělé, plastické hmoty v surovém stavu (v prášku, v pastách nebo v tekutém stavu), půdní hnojiva přírodní a umělá, hasicí prostředky, prostředky pro kalení a pro svařování, chemické prostředky pro konzervování potravin, trísloviny, průmyslová pojidla; (2) barvy, laky, fermeže pro průmyslové i umělecké použití, textilní barvy, přípravky k barvení potravin a nápojů, barviva, antikorozivní a impregnační nátěry, barviřské přípravky, mořidla, přírodní pryskyřice, kovové folie a kovy v prášku pro účely malířské a dekoratérské; (3) prací a bělicí přípravky, čistící přípravky, mýdlo, lešticí přípravky, odmašťovací přípravky, výrobky kosmetické, voňavkářské včetně éterických olejů, vodičky na vlasy, zubní pasty, prášky; (4) průmyslové oleje a tuky, mazadla, prostředky na vázání prachu, palivo (černé a hnědé uhlí), palivové dřevo, oleje a pohonné látky, prostředky pro svícení, svíčky, svíce, noční lampičky a knoty.  
Třídy výrobků a služeb:  
1, 2, 3, 4  
(210) O-84871

(111) **194131**  
(220) 22.10.1993  
(151) 23.10.1996  
(540)



**PRAHA CITY CENTER**

(594) Kombinovaná  
(730) **Praha City Center s.r.o.**, Klimentská 1216/46, Praha 1, Nové Město, 11000, CZ  
(740) Cushman&Wakefield s.r.o., Purkyňova 2121/3, Praha 1, Nové Město, 11000  
(511) (36) pronájem nebytových a bytových prostor ve vlastní budově.  
Třídy výrobků a služeb:  
36  
(210) O-83675

(111) **190342**  
(220) 29.12.1993  
(151) 20.05.1996  
(540)

**TROPIC**

(592) Slovní  
(730) **UNIOSPHARMA s.r.o.**, Robousy 188, Jičín, 50601, CZ  
(740) Ing. Václav Kratochvíl, Husníkova 2086/22, Praha 5, Stodůlky, 15800  
(511) (5) výrobky farmaceutické, dietetické pro děti a nemocné, vitamínové preparáty, stopové prvky; (30) potravinové doplňky z přírodních zdrojů.  
Třídy výrobků a služeb:  
5, 30  
(210) O-85487

(111) **196031**  
(220) 24.03.1994  
(151) 02.01.1997  
(540)

**aremic**

(594) Kombinovaná  
(730) **Čimera Michal**, Rumunská 237/34, Praha 2, Vinohrady, 12000, CZ  
(740) Ing. Škoda Milan, Nahořanská 308, Nové Město nad Metují, 54901  
(511) (9) přístroje elektrické, přístroje pro měření, signalizaci, kontrolu, aparáty pro záznam, převod, reprodukci zvuku; (37) opravy a udržování elektrotechnických výrobků; (42) programování počítači, vývoj a výroba SW pro počítače.  
Třídy výrobků a služeb:  
9, 37, 42  
(210) O-88138

(111) **197209**  
(220) 26.10.1993  
(151) 24.02.1997  
(540)

**DIREG**

(592) Slovní  
(730) **Koutek Jiří Ing.**, Nivy 1503, Otrokovice, Kvitkovice, 76502, CZ  
(740) Mgr. Lukáš Dlabáček, patentový zástupce, Bolzanova 461/5, Brno, Černovice, 61800  
(511) (37) montáže, opravy a údržba výrobků, strojů a přístrojů a technických pomůcek uvedených ve třídě 9, rekonstrukce elektrického kabelového a přístrojového vybavení a řídicích systémů ve vybavení budov a průmyslových objektů; (42) poradenské, konzultační, projekční, návrhové činnosti v oboru měření fyzikálních a chemických veličin a související měřicí, testovací, diagnostické a regulační techniky včetně služeb oživovacích, inspekčních a revizních, vývoj a poskytování software zvláště pro automatizované řídicí systémy průmyslových technologií a automatické zpracování dat.  
Třídy výrobků a služeb:  
37, 42  
(210) O-83740

(111) **197217**  
(220) 07.12.1993  
(151) 24.02.1997  
(540)

**ALVOL**

(592) Slovní  
(730) **CHEMOTEX Děčín a.s.**, Tovární 63, Děčín, Děčín XXXII-Boletice nad Labem, 40711, CZ  
(740) Mgr. Anna Gottlieblová, Thomayerova 25/3, Děčín IV, 40502  
(511) (1) chemické výrobky pro fotografii, zemědělství, zahradnictví a lesnictví, půdní hnojiva přírodní a umělá, hasicí prostředky, prostředky pro kalení a pro svařování, chemické prostředky pro konzervování potravin, třísloviny, průmyslová pojidla; (2) barvy, laky, fermeže pro průmyslové i umělecké použití, textilní barvy, přípravky k barvení potravin a nápojů, barviva, antikorozivní a impregnační nátěry, barvířské přípravky, mořidla, kovové folie a kovy v prášku pro účely malířské a dekoratérské; (3) prací a bělicí přípravky, čistící přípravky, mýdlo, lešticí přípravky, odmašťovací přípravky, výrobky kosmetické, voňavkářské včetně éterických olejů, vodičky na vlasy, zubní pasty, prášky; (4) průmyslové oleje a tuky, mazadla, prostředky na vázání prachu, palivo (černé a hnědé uhlí), palivové dřevo, oleje a pohonné látky, prostředky pro svícení, svíčky, svíce, noční lampičky a knoty.  
Třídy výrobků a služeb:  
1, 2, 3, 4  
(210) O-84876

(111) **197218**  
(220) 07.12.1993  
(151) 24.02.1997  
(540)

**REGIA**

(592) Slovní  
(730) **CHEMOTEX Děčín a.s.**, Tovární 63, Děčín, Děčín XXXII-Boletice nad Labem, 40711, CZ  
(740) Mgr. Anna Gottlieblová, Thomayerova 25/3, Děčín IV, 40502  
(511) (3) prací a bělicí přípravky, čistící přípravky, mýdlo, lešticí přípravky, odmašťovací přípravky, výrobky kosmetické kromě dekorativní kosmetiky a pomád na rty, voňavkářské včetně éterických olejů, vodičky na vlasy, zubní pasty, prášky.  
Třídy výrobků a služeb:  
3  
(210) O-84894

(111) **216026**  
(220) 07.12.1993  
(151) 29.03.1999  
(540)

**EBOL**

(592) Slovní  
(730) **CHEMOTEX Děčín a.s.**, Tovární 63, Děčín, Děčín XXXII-Boletice nad Labem, 40711, CZ  
(740) Mgr. Anna Gottlieblová, Thomayerova 25/3, Děčín IV, 40502  
(511) (1) chemické výrobky pro průmyslové a vědecké účely, chemické výrobky pro fotografii, zemědělství, zahradnictví a lesnictví, pryskyřice umělé, plastické hmoty v surovém stavu (v prášku, v pastách nebo v tekutém stavu), půdní hnojiva přírodní a umělá, hasicí prostředky, prostředky pro kalení a pro svařování, chemické prostředky pro konzervování potravin, třísloviny, průmyslová pojidla; (2) barvy, laky, fermeže pro průmyslové i umělecké použití, textilní barvy, přípravky k barvení potravin a nápojů, barviva, antikorozivní a impregnační nátěry, barvířské přípravky, mořidla, přírodní pryskyřice, kovové folie a kovy v prášku pro účely malířské a dekoratérské; (3) prací a bělicí přípravky, čistící přípravky, mýdlo, lešticí přípravky, odmašťovací přípravky, výrobky kosmetické, voňavkářské včetně éterických olejů, vodičky na vlasy, zubní pasty, prášky; (4) průmyslové oleje a tuky, mazadla, prostředky na vázání prachu, palivo (černé a hnědé uhlí), palivové dřevo, oleje a pohonné látky, prostředky pro svícení, svíčky, svíce, noční lampičky a knoty.  
Třídy výrobků a služeb:  
1, 2, 3, 4  
(210) O-84877

(111) **261720**  
(220) 02.09.2003  
(151) 24.02.2004  
(540)

*supercat*  
**Sara**

(594) Slovní grafická  
(730) **Partner in Pet Food CZ s.r.o.**, Bucharova 1423/6, Praha 5, Stodůlky, 15800, CZ  
(740) JUDr. Miroslav Kupka, Levého 1532, Rakovník, 26901  
(511) (16) periodické a neperiodické tiskoviny, jako například noviny, časopisy, katalogy, prospekty, plakáty, letáky a jiné propagační, reklamní a informační materiály, tiskopisy, vstupenky, šatní listky, jídelní a nápojové listky včetně obalů, mapy, pohlednice, fotografie, grafická díla, grafické reprodukce a jiná vyobrazení, figurky a jiné dekorativní předměty z papírové hmoty, úložné krabice papírové, jiné výrobky z papíru jako např. utěrky, ubrousky, ubrusy, ručníky, kapesníky, záclony, záclonky, banketní sukně, toaletní papír, svačinové sáčky, papírové obaly všeho druhu, psací a kancelářské potřeby (vyjímaje nábytek), pouzdra na psací potřeby, držáky a stojánky na psací potřeby, stojánky na fotografie, různé stojánky na kancelářské potřeby, knihy, sešity, diáře, poznámkové bloky, zápisníky, kalendáře, dopisní papír, dopisní obálky, kancelářský papír všeho druhu, obaly na knihy, sešity, a jiné papírenské a polygrafické výrobky, pořadače, upomínkové předměty z papíru, sáčky všeho druhu jako obaly z papíru a umělých hmot v jiné třídě neobsažené; (31) krmivo pro zvířata, zejména potom arašidové pokrutiny pro zvířata, bílkoviny pro zvířata, přípravky na výkrm, suchá krmiva pro zvířata, přísady do krmiva, ne pro lékařské účely, nápoje pro domácí zvířata, pochoutky a odměny pro zvykání pro zvířata, psi a kočičí suchary.  
Třídy výrobků a služeb:  
16, 31  
(210) O-195470

(111) **261721**  
(220) 02.09.2003  
(151) 24.02.2004  
(540)

*superdog*  
**Max**

(594) Slovní grafická  
(730) **Partner in Pet Food CZ s.r.o.**, Bucharova 1423/6, Praha 5, Stodůlky, 15800, CZ  
(740) JUDr. Miroslav Kupka, Levého 1532, Rakovník, 26901  
(511) (16) periodické a neperiodické tiskoviny, jako například noviny, časopisy, katalogy, prospekty, plakáty, letáky a jiné propagační, reklamní a informační materiály, tiskopisy, vstupenky, šatní listy, jídelní a nápojové listy včetně obalů, mapy, pohlednice, fotografie, grafická díla, grafické reprodukce a jiná vyobrazení, figurky a jiné dekorativní předměty z papírové hmoty, úložné krabice papírové, jiné výrobky z papíru jako např. utěrky, ubrousky, ubrusy, ručníky, kapesníky, záclony, záclonky, banketní sukně, toaletní papír, svačिनové sáčky, papírové obaly všeho druhu, psací a kancelářské potřeby (vyjímaje nábytek), pouzdra na psací potřeby, držáky a stojánky na psací potřeby, stojánky na fotografie, různé stojánky na kancelářské potřeby, knihy, sešity, diáře, poznámkové bloky, zápisníky, kalendáře, dopisní papír, dopisní obálky, kancelářský papír všeho druhu, obaly na knihy, sešity, a jiné papírenské a polygrafické výrobky, pořadače, upomínkové předměty z papíru, sáčky všeho druhu jako obaly z papíru a umělých hmot v jiné třídě neobsažené; (31) krmivo pro zvířata, zejména potom arašídové pokruty pro zvířata, bílkoviny pro zvířata, přípravky na výkrm, suchá krmiva pro zvířata, přísady do krmiva, ne pro lékařské účely, nápoje pro domácí zvířata, pochoutky a odměny pro žvýkání pro zvířata, psi a kočičí suchary.  
Třídy výrobků a služeb:  
16, 31  
(210) O-195471

(111) **262604**  
(220) 09.10.2003  
(151) 23.03.2004  
(540)

**RISENDROS**

(592) Slovní  
(730) **Zentiva, k.s.**, U kabelovny 130/22, Praha 10, Dolní Měcholupy, 10200, CZ  
(740) C|K|T ČERVENKA TURKOVÁ & PARTNERS Advokátní, patentová a známková kancelář, Mgr. Radka Červenková, advokátka, Anny Letenské 34/7, Praha 2, Vinohrady, 12000  
(511) (1) chemické výrobky pro zemědělství, zahradnictví a lesnictví, chemické přípravky a látky pro laboratorní analýzy, biologické přípravky, enzymy a enzymatické přípravky pro průmyslové účely, bakteriální přípravky ne pro lékařské účely, chemické prostředky pro konzervování potravin, umělá sladidla; (3) kosmetické přípravky, mýdla, šampony a vodičky na vlasy, zubní pasty a jiné přípravky na ošetření dutiny ústní, kosmetické přípravky pro zvířata; (5) léčiva, drogy, farmaceutické přípravky humánní a veterinární, vitamíny, chemické přípravky a substance pro farmaceutické účely, výrobky zdravotnické pro léčebné účely, výrobky pro osobní hygienu kromě toaletních potřeb, přípravky sílicí a dietetické k léčebným účelům, infúzní roztoky, medicínální vína a čaje, diagnostické přípravky pro léčebné účely, vakcíny, séra a výrobky z krve, kultury mikroorganismů, desinfekční prostředky pro hygienické účely, přípravky baktericidní a fungicidní spadající do této třídy, pesticidy, insekticidy a herbicidy, přísady do krmiv, vše k léčebným účelům, dermatologické výrobky ke kosmetickým účelům, léčebná kosmetika.  
Třídy výrobků a služeb:  
1, 3, 5  
(210) O-196722

(111) **263424**  
(220) 19.09.2003  
(151) 10.05.2004  
(540)

**W&P**  
reklamní agentura spol. s r.o.

(594) Kombinovaná  
(591) Barevná  
(730) **W & P EURONOVA s.r.o.**, Nádražní 2744/14, Plzeň, Východní Předměstí, 30100, CZ  
(740) Mgr. Lukáš Hegner, advokát, Jiráskovo náměstí 816/4, Plzeň, Východní Předměstí, 32600  
(511) (35) propagační činnost, reklama.  
Třídy výrobků a služeb:  
35  
(210) O-196082

(111) **263425**  
(220) 19.09.2003  
(151) 10.05.2004  
(540)

**W&P**

(594) Kombinovaná  
(591) Barevná  
(730) **W & P EURONOVA s.r.o.**, Nádražní 2744/14, Plzeň, Východní Předměstí, 30100, CZ  
(740) Mgr. Lukáš Hegner, advokát, Jiráskovo náměstí 816/4, Plzeň, Východní Předměstí, 32600  
(511) (35) propagační činnost, reklama.  
Třídy výrobků a služeb:  
35  
(210) O-196083

(111) **263514**  
(220) 02.10.2003  
(151) 10.05.2004  
(540)

**KOLORKA**

(592) Slovní  
(730) **HET spol. s r.o.**, č. p. 61, Ohnič, 41765, CZ  
(740) FISCHER IP s.r.o., Na hrobci 294/5, Praha 2, Nové Město, 12800  
(511) (2) barvy a laky, především malířské barvy a nátěry pro interiér i exteriér, včetně tónovacích barev a pigmentů a včetně barev s přísadami, především s přísadami strukturálními, protiplísňovými, aromatickými a optickými.  
Třídy výrobků a služeb:  
2  
(210) O-196493

(111) **263515**  
(220) 02.10.2003  
(151) 10.05.2004  
(540)

**COLORKA**

(592) Slovní  
(730) **HET spol. s r.o.**, č. p. 61, Ohníč, 41765, CZ  
(740) FISCHER IP s.r.o., Na hrobcí 294/5, Praha 2, Nové Město, 12800  
(511) (2) barvy a laky, především malířské barvy a nátěry pro interiéry i exteriéry, včetně tónovacích barev a pigmentů a včetně barev s přísadami, především s přísadami strukturálními, protiplišňovými, aromatickými a optickými.

Třídy výrobků a služeb:

2

(210) O-196494

(111) **263545**  
(220) 08.10.2003  
(151) 10.05.2004  
(540)



(594) Kombinovaná  
(730) **Česká tisková kancelář**, Opletalova 919/5, Praha 1, Nové Město, 11000, CZ  
(511) (9) software; (35) reklamní a propagační činnost, zprostředkovatelská činnost v obchodě, automatizované zpracování dat; (38) telekomunikace – šíření slovního a obrazového zpravodajství z ČR a ze zahraničí; (41) vydavatelství, fotografické služby; (42) tvorba a údržba software.

Třídy výrobků a služeb:

9, 35, 38, 41, 42

(210) O-196677

(111) **263546**  
(220) 09.10.2003  
(151) 10.05.2004  
(540)

**PLASTIPAK**

(592) Slovní  
(730) **Plastipak Packaging, Inc.**, 41605 Ann Arbor Road, Plymouth, MI, US  
(740) Čermák a spol., JUDr. Karel Čermák jr., Ph.D., LL.M., advokát, Elišky Peškové 15/735, Praha 5, 15000  
(511) (17) plasty ve formě polotovárů a předlisky pro výrobu lahví z plastů; (20) nekovové kontejnery vyráběné vstříkovaním nebo odléváním z formy určené pro potraviny, nápoje a výrobky k údržbě a čištění automobilů a domácností; (21) prázdné láhve z plastů.

Třídy výrobků a služeb:

17, 20, 21

(210) O-196712

(111) **263547**  
(220) 09.10.2003  
(151) 10.05.2004  
(540)



(594) Slovní grafická  
(730) **Plastipak Packaging, Inc.**, 41605 Ann Arbor Road, Plymouth, MI, US  
(740) Čermák a spol., JUDr. Karel Čermák jr., Ph.D., LL.M., advokát, Elišky Peškové 15/735, Praha 5, 15000  
(511) (17) plasty ve formě polotovárů a předlisky pro výrobu lahví z plastů; (20) nekovové kontejnery vyráběné vstříkovaním nebo odléváním z formy určené pro potraviny, nápoje a výrobky k údržbě a čištění automobilů a domácností; (21) prázdné láhve z plastů.

Třídy výrobků a služeb:

17, 20, 21

(210) O-196713

(111) **263803**  
(220) 24.09.2003  
(151) 26.05.2004  
(540)

**KOMAS**

(594) Slovní grafická  
(730) **KOMAS, spol. s r.o.**, Ostravská 291/33, Opava, Komárov, 74770, CZ  
(740) **PŘÍKRYL & BURDOVÁ** – patentová a známková kancelář, Mgr. Alena Burdová, Holešovská 1389, Hulín, 76824  
(511) (6) dveřní a okenní uzávěry tyčové, dveřní a okenní uzávěry ostatní, vrchní dveřní, vratové a okenní kování, ostatní dveřní a okenní kování, nábytkové kování, doplňkové nábytkové kování, stavební závěsy dveřové, bednové kování, automobilové zámky a uzávěry, formy a modely, zámečnické kovové výrobky ve tř. 6; (7) elektrické zvedací zařízení, planetové kladkostroje se vzduchovým motorem, příslušenství zvedacích zařízení, vzduchové motory, pneumatické rozvaděče, součásti pneumatických obvodů, jednoúčelové stroje, přípravky; (8) ruční zvedací zařízení, lisovací nástroje, řezné nástroje, ruční přípravky; (9) měřiče a jejich součásti, elektrické regulační prvky a jejich součásti, měřidla; (20) nekovové zámky, nekovové kování, formy nekovové, nekovové zámečnické výrobky zařazené ve tř. 20 (kromě kovových a elektrických); (35) zprostředkovatelské služby v oblasti nákupu a prodeje zboží; (37) opravy a servis všech výrobků uvedených ve třídě 6,7,8,9,20; (40) úpravy a povrchové úpravy materiálů, zejména leštění brusné, obrábění, kovoobrábění, obrušování, broušení, perforování (děrování), řezání pilou a hoblování, škrabání.

Třídy výrobků a služeb:

6, 7, 8, 9, 20, 35, 37, 40

(210) O-196209



(111) **263804**  
(220) 24.09.2003  
(151) 26.05.2004  
(540)



(594) Kombinovaná  
(730) **KOMAS, spol. s r.o.**, Ostravská 291/33, Opava, Komárov, 74770, CZ  
(740) PŘIKRYL & BURDOVÁ – patentová a známková kancelář, Mgr. Alena Burdová, Holešovská 1389, Hulín, 76824

(511) (6) dveřní a okenní uzávěry tyčové, dveřní a okenní uzávěry ostatní, vrchní dveřní, vratové a okenní kování, ostatní dveřní a okenní kování, nábytkové kování, doplňkové nábytkové kování, stavební závěsy dveřové, bednové kování, automobilové zámky a uzávěry, formy a modely, zámečnické kovové výrobky ve tř. 6; (7) elektrické zvedací zařízení, planetové kladkostroje se vzduchovým motorem, příslušenství zvedacích zařízení, vzduchové motory, pneumatické rozvaděče, součásti pneumatických obvodů, jednoúčelové stroje, přípravky; (8) ruční zvedací zařízení, lisovací nástroje, řezné nástroje, ruční přípravky; (9) měřiče a jejich součásti, elektrické regulační prvky a jejich součásti, měřidla; (20) nekovové zámky, nekovové kování, formy nekovové, nekovové zámečnické výrobky zařazené ve tř. 20 (kromě kovových a elektrických); (35) zprostředkovatelské služby v oblasti nákupu a prodeje zboží; (37) opravy a servis všech výrobků uvedených ve třídě 6,7,8,9,20; (40) úpravy a povrchové úpravy materiálů, zejména leštění brusné, obrábění, kovoobrábění, obrušování, broušení, perforování (děrování), řezání pilou a hoblování, škrabání.

Třídy výrobků a služeb:  
6, 7, 8, 9, 20, 35, 37, 40

(210) O-196210

(111) **263840**  
(220) 03.11.2003  
(151) 26.05.2004  
(540)

(594) Kombinovaná  
(591) Barevná  
(730) **M 3000, a.s.**, Šaldova 278/36, Praha 8, Karlín, 18600, CZ  
(740) Ing. Jupa Francis, patentový zástupce, Měchenická 4, Praha 4, 14100  
(511) (12) pozemní vozidla, zejména automobily a z nich odvozené modifikace, jejich doplňky a příslušenství a náhradní díly k nim, zařazené do této třídy; (35) zprostředkovatelská činnost v oblasti obchodu, export-import, marketing, reklama, propagace, inzerce všemi druhy médií, pořádání výstav komerčního charakteru; (36) leasing motorových vozidel; (37) záruční, servisní a opravárenské služby, zejména motorových vozidel a jejich součástí, zprostředkovatelská činnost v této oblasti; (39) pronájem motorových vozidel.

Třídy výrobků a služeb:  
12, 35, 36, 37, 39

(210) O-197597

(111) **263843**  
(220) 12.11.2003  
(151) 26.05.2004  
(540)

**M 3000, a.s.**

(592) Slovní  
(730) **M 3000, a.s.**, Šaldova 278/36, Praha 8, Karlín, 18600, CZ  
(740) Ing. Jupa Francis, patentový zástupce, Měchenická 4, Praha 4, 14100  
(511) (12) pozemní vozidla, zejména automobily a z nich odvozené modifikace, jejich doplňky a příslušenství a náhradní díly k nim, zařazené do této třídy; (35) zprostředkovatelská činnost v oblasti obchodu, export-import, marketing, reklama, propagace, inzerce všemi druhy médií, pořádání výstav komerčního charakteru; (36) leasing motorových vozidel; (37) záruční, servisní a opravárenské služby, zejména motorových vozidel a jejich součástí, zprostředkovatelská činnost v této oblasti; (39) pronájem motorových vozidel.

Třídy výrobků a služeb:  
12, 35, 36, 37, 39

(210) O-198013

(111) **264150**  
(220) 16.10.2003  
(151) 28.06.2004  
(540)



(593) Obrazová  
(730) **STIGMA DISTRIBUTION, s.r.o.**, Slovanská alej 1960/24, Plzeň, Východní Předměstí, 32600, CZ  
(740) JUDr. Tomáš Tesař, Ph.D., Malická 11, Plzeň, 30100  
(511) (16) papír a výrobky z papíru, konkrétně tištěné materiály, včetně plakátů, pohlednic, poznámkových bloků, papírových ubrousků, psacího a poznámkového papíru, papírnického zboží, papírové tácky, zarámované i nezarámované fotografie, papírové ubrusy, papírové podložky, nástěnky a vývěsky spadající do této třídy, korkové nástěnky, křídové tabule, kalendáře, pera a tužky a pouzdra na ně, obrázky, tištěná umělecká díla, pohlednice, časopisy a periodika všeobecného zaměření, potřeby pro knižní vazby, ledidla pro papírenství nebo domácnost, materiál pro umělce, štetce, psací stroje a kancelářské potřeby, učební pomůcky, plastické obaly, písmena pro tiskárny, štočky, tašky umělohmotné; (18) kůže a imitace kůže, jakož i výrobky z těchto materiálů, pokud jsou zahrnuty ve tř. 18, kufrty, aktovky a cestovní tašky, módní tašky, sportovní, atletické, tašky přes rameno, k pasu, na boty a jiné, sportovní vaky, ledvinky, ruksaky a jiné vaky, pouzdra, pouzdra na boty a jiná pouzdra z kůže, z imitace kůže a jiných materiálů spadající do této třídy, deštníky, slunečníky, vycházkové hole, biče, postroje a sedla, tašky školní, peněženky, klíčenky, přívěsky na klíče z kůže nebo imitace kůže; (24) ručníky; (25) oděvy, obuv, kloboučnické zboží jako trička, čepice, kšiltovky, klobouky, potítka, čelenky, šátky, plavky, obuv, ponožky, sportovní oblečení a jeho doplňky spadající do tř. 25, oblečení pro snowboarding (bundy, kalhoty, rukavice, termoprádlo), oblečení pro skateboarding, dětské a kojenecké oblečení, kusový textil spadající do tř. 25, jako kalhoty, jeansy, kratasy, mikiny, dresy, šaty, sukně, tílka, včetně pleteného a úpletového zboží a spodního prádla, turistické oblečení a vybavení, např. větrovky, bundy, teplákové soupravy, koupací a plážové oděvy, obuv všeho druhu z kůže, náhražek kůže, textilních materiálů a gumy, včetně obuvi sportovní a pracovní, pánské a dámské oděvy, boty, kozačky, bačkory, sandály, nízké kozačky, kotníčkové boty, turistické boty, domácí obuv, sportovní obuv, gumové holínky, ponožky, punčochy, punčochové kalhoty, vložky do bot, obuvnické podrážky, obuvnické podpatky, vložky do bot na způsob ponožek; (26) nášivky a zažehlovací obtisky na oděvy; (28) sportovní potřeby, zejména rakety (pálky), míče pro míčové sporty, golfové hole, golfové hlavy, golfové sady, nářadí a náčiní pro cvičení, trénink a posilování, posilovací stroje, pruty a navijáky pro rybaření, kolečkové brusle, skateboards, snowboardy a související vybavení, oštěpy, stoly pro

stolní tenis, plovací a potápěčské ploutve, chrániče, hrací karty; (35) reklama, propagační služby, rozšiřování reklamních a propagačních materiálů, obchodní řízení, kancelářský provoz, distribuce vzorků k reklamním účelům, aranžování.

Třídy výrobků a služeb:  
16, 18, 24, 25, 26, 28, 35

(210) O-196947

(111) **264187**  
(220) 05.11.2003  
(151) 28.06.2004  
(540)



(594) Kombinovaná  
(591) Barevná  
(730) **EXACTOS s.r.o.**, Brojova 2113/16, Plzeň, Východní Předměstí, 32600, CZ  
(740) Langrova, s.r.o., Skřetova 1011/48, Plzeň, Jižní Předměstí, 30100  
(511) (9) data, databáze a jiné produkty na magnetických, elektronických a optických nosičích, nosiče dat spadající do třídy 9, publikace v elektronické podobě s možností stažení; (35) analýzy nákladů, posuzování efektivity provozu a racionalizace práce, pomoc při řízení průmyslových a obchodních podniků, hospodářské nebo ekonomické poradenství, účetnictví, účetní poradenství, příprava a vyhotovení daňových přiznání, správa obchodních zájmů třetích osob, daňové poradenství, auditorská činnost; (36) finanční analýzy, daňové odhady, finanční informace, finanční odhady a oceňování, finanční poradenství, finanční konzultační služby, finanční služby při likvidaci podniků.

Třídy výrobků a služeb:  
9, 35, 36

(210) O-197668

(111) **264199**  
(220) 12.11.2003  
(151) 28.06.2004  
(540)



(594) Kombinovaná  
(591) Barevná  
(730) **Jaroslav Ryšánek**, Kolínská 96, Nová Ves I. - Ohrada, 28002, CZ  
(511) (31) zemědělské výrobky ve formě osiv, krmiv a krmných směsí pro zvířata, rostliny a přírodní květiny, čerstvé ovoce a zelenina.

Třídy výrobků a služeb:  
31

(210) O-197990

(111) **264533**  
(220) 06.10.2003  
(151) 23.07.2004  
(540)

## KASTELÁN

(592) Slovní  
(730) **Jaroměřická mlékárna, a.s.**, Kaunicova 198, Jaroměřice nad Rokytnou, 67551, CZ  
(740) BOHEMIA PATENT, Ing. Jana Vandělíková, Petrská 1136/12, Praha 1, Nové Město, 11000  
(511) (29) mléko, mléko v prášku, ochucené mléko, šlehané mléko, mléčné nápoje obohacené vitaminy, minerálními látkami, stopovými prvky, mléčné nápoje obsahující kousky ovoce, mléko srážené sýřidlem, koktejly mléčné, kvašené mléčné výrobky obyčejné nebo s příchutí, mléčné výrobky, zejména máslo, máslo kakaové, kokosové a mandlové, jedlé tuky, sýry, tavené sýry, zrající sýry, plísňové zrající sýry, nezrající čerstvé sýry, sýrové a tvarohové hmoty, sýry v solném nálevu, čerstvé sýry tekuté nebo ve formě pasty, sýry s obsahem konzervovaných bylinek zahradních, smetana, jogurty, dietní jogurty, ne pro léčebné použití, jogurtové nápoje, pěny, krémy - šlehačky, dezerty, dezertní krémy, mléčné deserty s obsahem želatiny nebo škrobu, mléčné zákusky, tvaroh, podmásli, kefir, želatina, jehla, maso, ryby, drůbež a zvěřina, masové výtažky, ovoce a zelenina konzervované, sušené a zavažené, želé, džemy, kompoty, vejce; (30) zmrzlina, pojliva jako přísady do zmrzliny, zmrzlina jogurtová, zmrzlinové poháry, zmrzlina v prášku, pudinky, cukrovinky a potravinové doplňky ve formě práškových směsí, pastilek, bonbónů, prášků nebo žvýkaček, obiloviny, obilné výrobky pro lidskou výživu, rýže, těstoviny, čaj, káva, kávové náhražky, kakao, čokoláda na pití, uvedené výrobky také ve formě extraktů (tekutých nebo sušených), náplně pro pečivo a cukrářské zboží a náplně do dortů, vše zhotovené především z uvedených produktů, sirup z melasy, cukr, med, omáčky.

Třídy výrobků a služeb:  
29, 30

(210) O-196598

(111) **264590**  
(220) 22.10.2003  
(151) 23.07.2004  
(540)

## PROFIDENT

(592) Slovní  
(730) **Janda Libor**, Závišice 313, Kopřivnice, 74221, CZ  
(740) HM PARTNERS s.r.o., Ing. Zdeněk Michálek, Štefánikova 1163/12, Kopřivnice, 74221  
(511) (10) zubní protézy - snímání, celkové, částečné nebo hybridní, fixní korunky a můstky, dlahy na bělení a fluoridaci zubů, dlahy proti skřípání zubů, silenzory proti chrápání, zásuvné spoje pro upevnění protéz; (40) služby zubní techniky, zpracování materiálů pro stomatologické účely zubním technikem, opravy a úpravy zubních náhrad; (44) pronájem zdravotnických zařízení.

Třídy výrobků a služeb:  
10, 40, 44

(210) O-197132

(111) **264742**  
(220) 18.11.2003  
(151) 23.07.2004  
(540)



(594) Kombinovaná  
(730) **Milmar, spol. s r.o.**, Nad Tratí 406, Hodějovice, 68401, CZ  
(740) Ing. Libor Markes, patentový zástupce, Grohova 145/54, Brno, Veveří, 60200  
(511) (17) fólie z umělých hmot (kromě fólií na balení), fólie pro zemědělské účely; (22) plachtoviny, plachty patřící do třídy 22, síťoviny, síťe patřící do třídy 22; (24) textilie patřící do třídy 24, textilie ze syntetických materiálů, textilie pro zemědělské účely; (35) propagační, reklamní a inzertní činnost, obchodní zprostředkovatelství, poradenská a konzultační činnost v oblasti obchodu.  
Třídy výrobků a služeb:  
17, 22, 24, 35  
(210) O-198144

(111) **264770**  
(220) 27.11.2003  
(151) 23.07.2004  
(540)



(594) Kombinovaná  
(730) **Kitl s.r.o.**, U Kyselky 1862, Liberec, Liberec XXX-Vratislavice nad Nisou, 46311, CZ  
(740) RETROPATENT s.r.o., Dobiášova 1246/29, Liberec, Liberec VI-Rochlice, 46006  
(511) (33) alkoholické nápoje (s výjimkou pív).  
Třídy výrobků a služeb:  
33  
(210) O-198616

(111) **265237**  
(220) 19.09.2003  
(151) 25.08.2004  
(540)



(594) Slovní grafická  
(591) Barevná  
(730) **ZAK TV s.r.o.**, Prokopova 166/26, Plzeň, Jižní Předměstí, 30100, CZ  
(740) Mgr. Lukáš Hegner, advokát, Jiráskovo náměstí 816/4, Plzeň, Východní Předměstí, 32600  
(511) (35) propagační činnost, reklama; (38) spoje (komunikace).  
Třídy výrobků a služeb:  
35, 38  
(210) O-196084

(111) **265238**  
(220) 19.09.2003  
(151) 25.08.2004  
(540)



(594) Slovní grafická  
(591) Barevná  
(730) **ZAK TV s.r.o.**, Prokopova 166/26, Plzeň, Jižní Předměstí, 30100, CZ  
(740) Mgr. Lukáš Hegner, advokát, Jiráskovo náměstí 816/4, Plzeň, Východní Předměstí, 32600  
(511) (35) propagační činnost, reklama; (38) spoje (komunikace).  
Třídy výrobků a služeb:  
35, 38  
(210) O-196085

(111) **265272**  
(220) 03.10.2003  
(151) 25.08.2004  
(540)

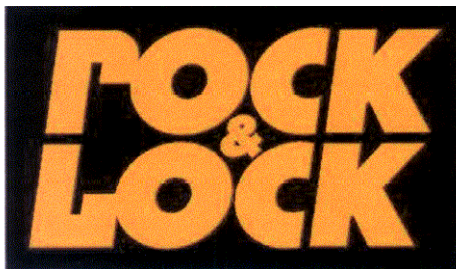

(594) Kombinovaná  
(591) Barevná  
(730) **SINGING ROCK s.r.o.**, č. p. 317, Poniklá, 51401, CZ  
(740) Ing. Pavel Nádvořík s.r.o., Klínová 620/1, Ostrava, Hulváky, 70900  
(511) (9) ochranné přilby pro horolezectví a práci ve výškách, osobní ochranné prostředky proti pádu z výšky, jako jsou zachycovací postroje, pracovní polohovací postroje včetně polohovacích pásů; (18) batohy, batohy pro horolezce, batohy turistické; (28) horolezecké úvazky a postroje, smyčky, záchranné postroje, sedací úvazky jako součást horolezecké výstroje, spojovací a kotvicí horolezecké prostředky

Třídy výrobků a služeb:  
9, 18, 28

(210) O-196516

(111) **265431**  
(220) 20.11.2003  
(151) 25.08.2004  
(540)

## TECHNIA

(592) Slovní  
(730) **SUPRANATIONAL s.r.o.**, Staroměstské náměstí 11/39, Mladá Boleslav, Mladá Boleslav I, 29301, CZ  
(740) **RETROPATENT s.r.o.**, Dobiášova 1246/29, Liberec, Liberec VI-Rochlice, 46006  
(511) (7) stroje a obráběcí stroje, motory, spojky a transmisní zařízení mimo ty, které jsou pro pozemní vozidla, zemědělské nářadí, líhně pro vejce; (9) aparáty a přístroje vědecké, námořní, geodetické, fotografické, filmové, optické, přístroje pro vážení, měření, signalizaci, kontrolu (inspekci), záchranu a přístroje učební, přístroje a nástroje pro vedení, přepínání, přeměnu, akumulaci, regulaci nebo řízení elektrického proudu, aparáty pro záznam, převod, reprodukci zvuku nebo obrazu, magnetické suporty zvukových záznamů, gramofonové desky, automatické distributory a mechanizmy na mince, zapisovací pokladny, kalkulační stroje, přístroje pro zpracování informací a počítače, hasicí přístroje; (16) papír, lepenka a výrobky z těchto materiálů, které nejsou zařazeny do jiných tříd, tiskárenské výrobky, potřeby pro knižní vazby, fotografie, papírenské zboží, lepidla pro papírenství nebo domácnost, materiál pro umělce, štětce, psací stroje a kancelářské potřeby, učební pomůcky s výjimkou aparátů, plastické obaly, písmena do tiskárny, štočky; (37) stavebnictví, opravy, instalační služby; (38) spoje (komunikace).

Třídy výrobků a služeb:  
7, 9, 16, 37, 38

(210) O-198228

(111) **265640**  
(220) 18.12.2003  
(151) 25.08.2004  
(540)

## SEMIVENT

(592) Slovní  
(730) **UNIVENT CZ s.r.o.**, Boleslavova 53/15, Praha 4, Nusle, 14000, CZ  
(740) Ing. Václav Kratochvíl, Husníkova 22, Praha 5, 15800  
(511) (6) kovové potrubí, kovové vyztužovací materiály pro potrubí; (11) regulačně bezpečnostní zařízení, klimatizační filtry, klimatizační zařízení, ohříváče vzduchu a vody, výměníky tepla, větrací zařízení, ventilátory a jejich příslušenství; (17) zvukově izolační materiály, hadice, nekovové spojky na potrubí, nekovové výtzuže pro potrubí.

Třídy výrobků a služeb:  
6, 11, 17

(210) O-199336

(111) **265641**  
(220) 18.12.2003  
(151) 25.08.2004  
(540)

## KOMBIVENT

(592) Slovní  
(730) **UNIVENT CZ s.r.o.**, Boleslavova 53/15, Praha 4, Nusle, 14000, CZ  
(740) Ing. Václav Kratochvíl, Husníkova 22, Praha 5, 15800  
(511) (6) kovové potrubí, kovové vyztužovací materiály pro potrubí; (11) regulačně bezpečnostní zařízení, klimatizační filtry, klimatizační zařízení, ohříváče vzduchu a vody, výměníky tepla, větrací zařízení, ventilátory a jejich příslušenství; (17) zvukově izolační materiály, hadice, nekovové spojky na potrubí, nekovové výtzuže pro potrubí.

Třídy výrobků a služeb:  
6, 11, 17

(210) O-199337

(111) **265642**  
(220) 18.12.2003  
(151) 25.08.2004  
(540)

## GREYVENT

(592) Slovní  
(730) **UNIVENT CZ s.r.o.**, Boleslavova 53/15, Praha 4, Nusle, 14000, CZ  
(740) Ing. Václav Kratochvíl, Husníkova 22, Praha 5, 15800  
(511) (6) kovové potrubí, kovové vyztužovací materiály pro potrubí; (11) regulačně bezpečnostní zařízení, klimatizační filtry, klimatizační zařízení, ohříváče vzduchu a vody, výměníky tepla, větrací zařízení, ventilátory a jejich příslušenství; (17) zvukově izolační materiály, hadice, nekovové spojky na potrubí, nekovové výtzuže pro potrubí.

Třídy výrobků a služeb:  
6, 11, 17

(210) O-199338

(111) **265643**  
(220) 18.12.2003  
(151) 25.08.2004  
(540)

## SONOVENT

(592) Slovní  
(730) **UNIVENT CZ s.r.o.**, Boleslavova 53/15, Praha 4, Nusle, 14000, CZ  
(740) Ing. Václav Kratochvíl, Husníkova 22, Praha 5, 15800  
(511) (6) kovové potrubí, kovové vyztužovací materiály pro potrubí; (11) regulačně bezpečnostní zařízení, klimatizační filtry, klimatizační zařízení, ohříváče vzduchu a vody, výměníky tepla, větrací zařízení, ventilátory a jejich příslušenství; (17) zvukově izolační materiály, hadice, nekovové spojky na potrubí, nekovové výtzuže pro potrubí.

Třídy výrobků a služeb:  
6, 11, 17

(210) O-199339

(111) **265644**  
(220) 18.12.2003  
(151) 25.08.2004  
(540)

## TERMOVENT

(592) Slovní  
(730) **UNIVENT CZ s.r.o.**, Boleslavova 53/15, Praha 4, Nusle, 14000, CZ  
(740) Ing. Václav Kratochvíl, Husníkova 22, Praha 5, 15800  
(511) (6) kovové potrubí, kovové vyztužovací materiály pro potrubí; (11) regulačně bezpečnostní zařízení, klimatizační filtry, klimatizační zařízení, ohříváče vzduchu a vody, výměníky tepla, větrací zařízení, ventilátory a jejich příslušenství; (17) zvukově izolační materiály, hadice, nekovové spojky na potrubí, nekovové výtzuže pro potrubí.

Třídy výrobků a služeb:  
6, 11, 17



(210) O-199340

(111) **265645**  
(220) 18.12.2003  
(151) 25.08.2004  
(540)

**ALUVENT**

(592) Slovní  
(730) **UNIVENT CZ s.r.o.**, Boleslavova 53/15, Praha 4, Nusle, 14000, CZ  
(740) Ing. Václav Kratochvíl, Husníkova 22, Praha 5, 15800  
(511) (6) kovové potrubí, kovové vyztužovací materiály pro potrubí; (11) regulačně bezpečnostní zařízení, klimatizační filtry, klimatizační zařízení, ohřívače vzduchu a vody, výměníky tepla, větrací zařízení, ventilátory a jejich příslušenství; (17) zvukově izolační materiály, hadice, nekovové spojky na potrubí, nekovové vyztuže pro potrubí.

Třídy výrobků a služeb:

6, 11, 17

(210) O-199341

(111) **265656**  
(220) 22.12.2003  
(151) 25.08.2004  
(540)

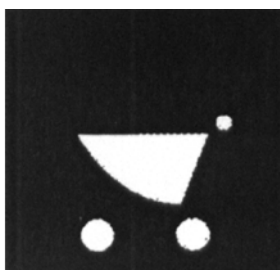

(593) Obrazová  
(730) **Regata Čechy, a.s.**, Čílova 304/9, Praha 6, 16000, CZ  
(740) Ing. Václav Kratochvíl, Husníkova 2086/22, Praha 5, Stodůlky, 15800  
(511) (16) atlasy, fotografie, kalendáře, kancelářské potřeby, katalogy, knihy, noviny, papírenské výrobky, prospekty, mapy, obtisky, pohlednice, reprodukce, samolepky, tiskoviny; (35) obchodní nebo podnikatelské informace, reklama, propagace, marketing, poradenská činnost v oblasti podnikání, pomoc při řízení obchodní činnosti, pronájem průmyslového zboží v rámci této třídy, zprostředkovatelská činnost v oblasti obchodu a obchodních služeb, dovozní a vývozní kancelář, pronájem reklamních ploch; (36) realitní kancelář, nákup, správa a pronájem nemovitostí, směnářské služby, kapitálové investice, leasing; (37) úklid interiérů, úklidové práce, čištění budov, praní, žehlení; (39) doprava a skladování zboží, informace o dopravě a skladování, pronájem skladů, pronájem parkovacích ploch, vedení skladové evidence zboží, pronájem obalů a přepravek; (43) hostinská činnost, provozování restaurací, barů, bufetů, kaváren, jídelen, pronájem jednacích, místností, zásobování; (44) kadeřnické salóny, solária, salóny krásy, ošetrovatelské služby, pronájem zdravotnických zařízení a lékáren, zahradnické služby.

Třídy výrobků a služeb:

16, 35, 36, 37, 39, 43, 44

(210) O-199432

(111) **265657**  
(220) 22.12.2003  
(151) 25.08.2004  
(540)



**obchodní domy  
Regata**

(594) Kombinovaná  
(730) **Regata Čechy, a.s.**, Čílova 304/9, Praha 6, 16000, CZ  
(740) Ing. Václav Kratochvíl, Husníkova 2086/22, Praha 5, Stodůlky, 15800  
(511) (16) atlasy, fotografie, kalendáře, kancelářské potřeby, katalogy, knihy, noviny, papírenské výrobky, prospekty, mapy, obtisky, pohlednice, reprodukce, samolepky, tiskoviny; (35) obchodní nebo podnikatelské informace, reklama, propagace, marketing, poradenská činnost v oblasti podnikání, pomoc při řízení obchodní činnosti, pronájem průmyslového zboží v rámci této třídy, zprostředkovatelská činnost v oblasti obchodu a obchodních služeb, dovozní a vývozní kancelář, pronájem reklamních ploch; (36) realitní kancelář, nákup, správa a pronájem nemovitostí, směnářské služby, kapitálové investice, leasing; (37) úklid interiérů, úklidové práce, čištění budov, praní, žehlení; (39) doprava a skladování zboží, informace o dopravě a skladování, pronájem skladů, pronájem parkovacích ploch, vedení skladové evidence zboží, pronájem obalů a přepravek; (43) hostinská činnost, provozování restaurací, barů, bufetů, kaváren, jídelen, pronájem jednacích, místností, zásobování; (44) kadeřnické salóny, solária, salóny krásy, ošetrovatelské služby, pronájem zdravotnických zařízení a lékáren, zahradnické služby.

Třídy výrobků a služeb:

16, 35, 36, 37, 39, 43, 44

(210) O-199433

(111) **265658**  
(220) 22.12.2003  
(151) 25.08.2004  
(540)



(594) Kombinovaná  
(730) **Regata Čechy, a.s.**, Čílova 304/9, Praha 6, 16000, CZ  
(740) Ing. Václav Kratochvíl, Husníkova 2086/22, Praha 5, Stodůlky, 15800  
(511) (16) atlasy, fotografie, kalendáře, kancelářské potřeby, katalogy, knihy, noviny, papírenské výrobky, prospekty, mapy, obtisky, pohlednice, reprodukce, samolepky, tiskoviny; (35) obchodní nebo podnikatelské informace, reklama, propagace, marketing, poradenská činnost v oblasti podnikání, pomoc při řízení obchodní činnosti, pronájem kancelářských strojů, zařízení a potřeb, pronájem průmyslového zboží v rámci této třídy, správa hotelů, zprostředkovatelská činnost v oblasti obchodu a obchodních služeb, dovozní a vývozní kancelář; (36) realitní kancelář, nákup, správa a pronájem nemovitostí, pronájem bytů, směnářské služby, kapitálové investice, leasing; (37) úklid interiérů, úklidové práce, čištění budov, praní, žehlení; (39) doprava a skladování zboží, informace o dopravě a skladování, pronájem skladů, pronájem parkovacích ploch, vedení skladové evidence zboží, pronájem obalů a přepravek, taxislužba, organizování cest, doprovázení turistů, cestovní kancelář; (41) informace o možnostech zábavy a rekreace, půjčování sportovního nářadí a náčiní a sportovních potřeb, vydávání textů s výjimkou reklamních nebo náborových, provozování tělovýchovných zařízení a zařízení sloužících k regeneraci a

rekondici, sportovní a kulturní aktivity, pronájem kulečnických stolů a příslušenství, pronájem sportovních zařízení; (43) zajišťování a zprostředkování ubytování, hostinská činnost, hotelové služby, provozování hotelů, penzionů, restaurací, barů, bufetů, kaváren, jídelen, klubů a poskytování souvisejících služeb (pokojový servis, úklid aj.), poskytování přechodného ubytování, pronájem jednacích místností, zásobování; (44) kadeřnické salóny, solária, salóny krásy, fyzikální terapie, lázně, ošetrovatelské služby, pronájem zdravotnických zařízení, zotavovny, zahradnické služby.

Třídy výrobků a služeb:

16, 35, 36, 37, 39, 41, 43, 44

(210) O-199434

(111) **265667**  
(220) 23.12.2003  
(151) 25.08.2004  
(540)

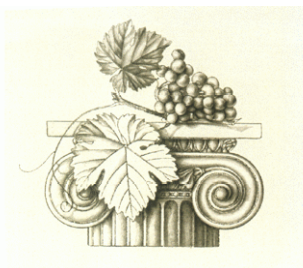

(593) Obrazová  
(591) Barevná  
(730) **KOLBY a.s.**, Česká 51, Pouzdřany, 69126, CZ  
(511) (33) alkoholické nápoje, zejména víno, destiláty z hroznů, matolin, kvasnic a vína; (35) zprostředkovatelská činnost v oblasti obchodu; (37) provádění staveb včetně jejich změn, udržovacích prací na nich a jejich odstraňování; (40) truhlářství; (42) projektová činnost ve výstavbě; (43) ubytovací služby, hostinská činnost; (44) zemědělská činnost, zejména pěstování vína, pěstitelské pálení ovoce, odborné poradenství v oblasti vinařství a vinohradnictví.

Třídy výrobků a služeb:

33, 35, 37, 40, 42, 43, 44

(210) O-199470

(111) **265670**  
(220) 23.12.2003  
(151) 25.08.2004  
(540)

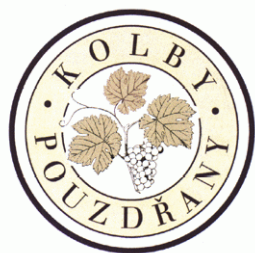

(594) Kombinovaná  
(591) Barevná  
(730) **KOLBY a.s.**, Česká 51, Pouzdřany, 69126, CZ  
(511) (33) alkoholické nápoje, zejména víno, destiláty z hroznů, matolin, kvasnic a vína; (35) zprostředkovatelská činnost v oblasti obchodu; (37) provádění staveb včetně jejich změn, udržovacích prací na nich a jejich odstraňování; (40) truhlářství; (42) projektová činnost ve výstavbě; (43) ubytovací služby, hostinská činnost; (44) zemědělská činnost, zejména pěstování vína, pěstitelské pálení ovoce, odborné poradenství v oblasti vinařství a vinohradnictví.

Třídy výrobků a služeb:

33, 35, 37, 40, 42, 43, 44

(210) O-199473

(111) **265699**  
(220) 12.01.2004  
(151) 25.08.2004  
(540)



(594) Kombinovaná  
(730) **CONSULTOR, spol. s r.o.**, Klimentská 1216/46, Praha 1, Nové Město, 11000, CZ  
(740) Rott, Růžička & Guttman a spol., Vyskočilova 1566, Praha 4, Michle, 14000  
(511) (35) činnost podnikatelských, organizačních a ekonomických poradců; (36) investiční a finanční poradenství.

Třídy výrobků a služeb:

35, 36

(210) O-342044

(111) **266001**  
(220) 02.10.2003  
(151) 29.09.2004  
(540)



(594) Kombinovaná  
(730) **AUTOELEKTRIK spol. s r.o.**, Vrchovina 130, Nová Paka, 50901, CZ  
(740) PŘÍKRYL & BURDOVÁ – patentová a známková kancelář, Mgr. Alena Burdová, Holešovská 1389, Hulín, 76824  
(511) (9) elektrické, elektrotechnické a elektronické přístroje pro vozidla a dopravní prostředky elektronická zabezpečovací technika a zabezpečovací systémy, elektromontážní a elektroinstalační materiál a prvky spadající do tř. 9, jiné elektrické přístroje a zařízení spadající do tř. 9; (12) vozidla, dopravní prostředky, traktory a jednostopá vozidla jejich doplňky a příslušenství spadající do této třídy; (35) zprostředkovatelské služby v oblasti obchodu; (37) opravy a montáže elektroinstalací vozidel, her, stavebnic, elektrických a elektronických přístrojů.

Třídy výrobků a služeb:

9, 12, 35, 37

(210) O-196470

(111) **266010**  
(220) 03.10.2003  
(151) 29.09.2004  
(540)

**DŘEVOČAL**

(592) Slovní  
(730) **DŘEVOČAL s.r.o.**, Sušilova 1137/51, Přerov - Město, 75002, CZ  
(740) Ing. Petr Soukup, patentový zástupce, tř. Svobody 43/39, Olomouc, 77900  
(511) (20) nábytek všeho druhu (dřevěný, ratanový, proutěný, kovový, čalouněný, plastový, skleněný), nábytkové díly a sestavy, poličky, sedací soupravy, křesla a židle, stoly a stolky, obývací stěny, ložnice, čalouněné soupravy, nábytek lůžkový, nábytek skříňkový, kancelářský nábytek, dětský nábytek, kuchyňské linky, díly pro kuchyňské linky, zrcadla, rámy, stojany, košíkářské zboží, bytové doplňky nebo okrasné předměty ze dřeva, korku,

proti, rákosu, třtiny, rohoviny, slonoviny, kostic, želvoviny, jantaru, perleti, mořské pěny, buničiny a z náhražek těchto hmot nebo z plastických hmot, nábytek zahradní a kempingový, nábytek skládací a přenosný, spací pytle pro kempování, matrace do postelí, podušky, podhlavníky, rošty pod matrace, žíněnky, ložní potřeby; (24) ložní prádlo, potahy na matrace, potahy na nábytek, potahy na postele, polštáře, potahy na polštáře, příkrývky a pokrývky ložní i cestovní, přehozy přes postele, ubrusy; (37) výroba, montáž, údržba, opravy a servis nábytku a bytových doplňků, čalounické práce.

Třídy výrobků a služeb:

20, 24, 37

(210) O-196512

(111) **266024**

(220) 07.10.2003

(151) 29.09.2004

(540)



(594) Kombinovaná

(730) **Fiala Aleš**, Nábřežní 3068/7, Kravaře, 74721, CZ

(740) INPROCHES Patentová a známková kancelář, Mgr. Alžběta Jurtíková, Mezírka 1, Brno, 60200

(511) (1) filtrační náplně (chemické přípravky) pro akvarijní filtry, lepidla silikonová; (5) léčiva pro veterinární účely, antiparazitární přípravky pro zvířata, vitamínové přípravky pro zvířata; (7) vzduchová a vodní čerpadla pro akvária, stříhací strojky na zvířecí srst; (8) pinzety, lopatky, škrabky, stěrky, magnetické stěrky, kleště na dráčky; (9) pišťalky na psy, teploměry, s výjimkou lékařských; (11) svítidla pro akvária a terária, topná tělíska pro akvária a terária, topné kameny, kryty pro svítidla, filtrační zařízení pro akvária, pomůcky pro čištění akvárií a terárií, vše ve tř. 11; (16) terária, akvária, akvária jako porodničky, poklopy na akvária a terária, krabice papírové a lepenkové pro transport drobných domácích zvířat; (17) hadičky nekovové ohebné, hadicové spojky, hadicové rozdvójky; (18) obojky pro zvířata, vodítka pro zvířata, postroje, náhubky, oblečky pro domácí zvířata, pokrývky pro zvířata, hárací kalhotky, čepice pro psy ve tř. 18; (19) písek pro akvária a terária, šterk pro akvária a terária, kameny vzduchovací, skalky vzduchovací pro akvária a terária; (20) přepravky nekovové pro zvířata, pelechky pro domácí zvířata, ventily akvarijní škrťáci, ventily akvarijní zpětné, dekorace do akvárií a terárií, mušle vzduchovací, hnízda pro ptáky, koupelny pro ptáky, bidla pro ptáky ve tř. 20; (21) mísy hygienické na vylučování pro domácí zvířata, klece pro domácí zvířata, klece pro ptáky, kartáče pro zvířata, krmítka pro zvířata, napajedla pro zvířata, hřebeny pro zvířata, držáky na proso, držáky na ovoce, závěsné mísy pro ptáky, kroužky pro drůbež, podkladky pro slepice; (22) síťky na ryby; (26) umělé rostliny do akvárií a terárií; (28) hračky pro domácí zvířata, houpačky pro ptáky, kolotoče pro ptáky, zrcátka pro ptáky ve tř. 28, zvonečky pro ptáky ve tř. 28; (31) krmiva pro zvířata, vnačící směsi pro lov ryb, trávící pasty pro zvířata, minerální kameny pro ptáky, sépiové kosti pro ptáky, steliva pro zvířata.

Třídy výrobků a služeb:

1, 5, 7, 8, 9, 11, 16, 17, 18, 19, 20, 21, 22, 26, 28, 31

(210) O-196635

(111) **266037**

(220) 13.10.2003

(151) 29.09.2004

(540)



(594) Kombinovaná

(730) **Gruna, s.r.o.**, Přeckovice 76, Bojkovice, 68771, CZ

(740) Ing. Zdeněk Kučera, Dlouhá 207, Slušovice, 76315

(511) (2) přípravky k údržbě a ošetřování obuvi; (10) ortopedická obuv, zdravotní obuv, profylaktická obuv pro diabetiky; (25) obuv, sportovní obuv, pracovní obuv, oděvy, pásky, rukavice, punčochářské zboží, punčochy, ponožky, vložky do obuvi.

Třídy výrobků a služeb:

2, 10, 25

(210) O-196807

(111) **266123**

(220) 12.11.2003

(151) 29.09.2004

(540)



(594) Kombinovaná

(591) Barevná

(730) **Jaroměřická mlékárna, a.s.**, Kaunicova 198, Jaroměřice nad Rokytnou, 67551, CZ

(740) BOHEMIA PATENT, Ing. Jana Vandělíková, Petrská 1136/12, Praha 1, Nové Město, 11000

(511) (29) mléko, mléko v prášku, mléko sražené sýřidlem, mléčné výrobky, zejména sýry, tavené sýry, zrající sýry, plísňové zrající sýry, nezrající čerstvé sýry, sýrové a tvarohové hmoty, sýry v solném nálevu, čerstvé sýry tekuté nebo ve formě pasty, sýry s obsahem konzervovaných bylinek zahradních, smetana, mléčné dezertní krémy, tvaroh, podmásli, kefir.

Třídy výrobků a služeb:

29

(210) O-198030



(111) **266146**  
(220) 19.11.2003  
(151) 29.09.2004  
(540)



(594) Kombinovaná  
(730) **VELTA PLUS EU, s.r.o.**, Závodu míru 790/92, Karlovy Vary, Stará Role, 36017, CZ  
(740) ZEMAN - podkrušnohorská patentová a známková kancelář, Mgr. Dita Fialová, patentový zástupce, Hradní 301/9, Locket, 35733  
(511) (16) papírenské výrobky, zejména obaly, obálky, etikety, sáčky, tiskoviny, zejména reklamní, propagační a informační materiály, tašky z papíru a plastů v jiné třídě neobsažené, ubrousky papírové; (21) porcelánové a keramické výrobky užité a ozdobné, zejména konvice, čajníky a čajové servisy a jejich díly, sklo nápojové, jiné nádoby pro stolní užití (ne z drahých kovů), dózy z porcelánu, keramiky, skla, kovů (ne drahých) a plastů, kazety a jiné schránky a obaly na čaj zařazené v této třídě, čajová vajíčka a sítko (ne z drahých kovů), lžice a lžičky, kleště na cukr, samovary, tácky kromě papírových a z drahých kovů, tácky, talíře a kelímky papírové, termosky; (30) čaje všeho druhu, káva, cukrovinky, čokoláda, koření, chuťové přísady do pokrmů; (35) zprostředkování obchodu, předvádění zboží, distribuce vzorků zboží, internetový obchod.

Třídy výrobků a služeb:  
16, 21, 30, 35

(210) O-198202

(111) **266384**  
(220) 27.01.2004  
(151) 29.09.2004  
(540)



(594) Kombinovaná  
(730) **ZLATÉ KLÍČE ČR, z.s.**, Veleslavínova 1098/2a, Praha 1, Staré Město, 11000, CZ  
(740) Rott, Růžička & Guttman a spol., Vyskočilova 1566, Praha 4, Michle, 14000  
(511) (16) tiskoviny a výrobky z papíru jako reklamní, propagační, inzertní a informační materiály, katalogy, prospekty, plakáty, letáky, pohlednice a fotografie; (39) poskytování odborného poradenství v oblasti cestovního ruchu; (41) výchovná a vzdělávací činnost, organizování školení a seminářů; (43) poskytování odborného poradenství a pomoci v oblasti hotelnictví.

Třídy výrobků a služeb:  
16, 39, 41, 43

(210) O-342540

(111) **266951**  
(220) 29.12.2003  
(151) 26.10.2004  
(540)

**INVER**

(592) Slovní  
(730) **INVER S.P.A.**, Via di Corticella, 205, Bologna, IT  
(740) PATENTSERVIS Praha a.s., Na Podkovce 281/10, Praha 4, Podolí, 14700  
(511) (1) pryskyřice umělé v surovém stavu; (2) ředidla pro barvy, ochranné emaily, lakovací emaily, emaily pro malování, práškové ochranné barevné nátěry, barvy, laky, fermeže, mořidla, přírodní pryskyřice v surovém stavu.

Třídy výrobků a služeb:  
1, 2

(210) O-199495

(111) **267008**  
(220) 19.01.2004  
(151) 26.10.2004  
(540)

**JOGURTINA**

(592) Slovní  
(730) **Savencia SA**, 42 rue Rieussec, Viroflay, FR  
(740) Kania, Sedlák, Smola, s.r.o., Mendlovo náměstí 907/1a, Brno, Staré Brno, 60300

(511) (29) mléko, sýr, jogurt, jogurtové sýry a mléčné výrobky.

Třídy výrobků a služeb:  
29

(210) O-342229

(111) **267472**  
(220) 20.10.2003  
(151) 29.11.2004  
(540)

**SYKORA HOME**

(592) Slovní  
(730) **SYKORA, spol. s r.o.**, Razov 1204, Vizovice, 76312, CZ  
(740) Ing. Zdeněk Kučera, Dlouhá 207, Slušovice, 76315  
(511) (11) přístroje pro osvětlení, topení, chlazení, klimatizaci a jejich součásti a aplikace, osvětlovací tělesa, topná tělesa, ohřívače vody, bojler, průtokové ohřívače, ventilátory, vybavení koupelen a WC, teplovzdušné ventilátory, infrazářiče, konvektory, teploměry, ekonomická obsluha vodovodního řadu jako spořiče vody, sprchy, perlátory, mydlenky, WC spořiče vody, zapalovače plynu elektrické a piezoelektrické, klimatizéry, klimatizační jednotky, zvlhčovače vzduchu, sporáky, pečící trouby, mikrovlnné trouby, fritovací zařízení, vše v rámci této třídy; (20) nábytek všeho druhu kovový, dřevěný, plastový, sektorový nábytek, kuchyně, kuchyňské linky, židle, stoly, skříně, vestavěné skříně, postele, pohovky, vše z přírodních i umělých materiálů, včetně nábytkových nekovových doplňků, dekorační a umělecké předměty ze dřeva, zrcadla samostatná, zrcadla jako součást nábytku a interiéru, plastové šuplíky, poličky, vše spadající do této třídy; (21) kuchyňské nářadí a nádobí ve tř. 21, ruční mixéry, grily, termosky, kávovary (ne elektrické), kuchyňské potřeby jako jídelní soupravy keramické, kovové, porcelánové, hliněné a dřevěné, včetně samostatných talířů, mís, misek, táců, podnosů a konvic, kuchyňské potřeby jako hrnce, tlakové hrnce, napařovací hrnce, kastroly, rendlíky, pánve, pánve se speciálními povrchy, pekáče, poklice a pokličky, konvičky, plechy a formy na pečení, jídelní servisy, servírovací soupravy, nádobí pro mikrovlnné trouby, nádobí pro mrazicí a chladicí boxy, zásobníky (na mýdlo), sklo, porcelán a keramika neobsažené v jiných třídách, sklenice, vázy, poháry, skleněné dekorační předměty, všechny výrobky zařazené do této třídy; (24) tkaniny a textilní výrobky, které nejsou uvedeny v jiných třídách, potahové látky k čalounění, ložní prádlo, povlečení, pokrývky ložní a ubrusy, ručníky, osušky, utěrky, vše ve tř. 24; (27) koberce, rohožky, rohože, linoleum a jiné obklady podlah, tapety na stěny nikoliv textilní; (37) montáž, údržba, opravy, servis nábytku, provádění montáží interiérů v budovách, rodinných domech, bytech, kancelářích, úřadech a institucích, vše v rámci tř. 37; (42) design nábytku, projekty, návrhy a řešení interiérů.

Třídy výrobků a služeb:  
11, 20, 21, 24, 27, 37, 42

(210) O-197019

(111) **268418**  
(220) 24.02.2004  
(151) 28.12.2004  
(540)

**INTIMIA**

(592) Slovní  
(730) **M+H, Míča a Harašta s.r.o.**, Terronská 580/19, Praha 6, Bubeneč, 16000, CZ  
(740) KANIA, SEDLÁK, SMOLA Patentová a známková kancelář, Ing. Jiří Malůšek, Mendlovo nám. 1a, Brno, 60300  
(511) (3) éterické oleje a jejich směsi, vonné oleje, koupelové oleje, masážní rostlinné oleje, parfémové vody, přírodní kosmetika a sprchový olej pro intimní hygienu, vše v rámci této třídy.

Třídy výrobků a služeb:  
3

(210) O-343412

(111) **268655**  
(220) 08.04.2004  
(151) 28.12.2004  
(540)



(594) Kombinovaná  
(591) Barevná  
(730) **Bairnsfather Kyle James**, Domašov 323, Bělá pod Pradědem, 79001, CZ  
(511) (33) alkoholické nápoje.

Třídy výrobků a služeb:  
33

(210) O-345285

(111) **268656**  
(220) 08.04.2004  
(151) 28.12.2004  
(540)



(594) Kombinovaná  
(591) Barevná  
(730) **Bairnsfather Kyle James**, Domašov 323, Bělá pod Pradědem, 79001, CZ  
(511) (33) alkoholické nápoje.

Třídy výrobků a služeb:  
33

(210) O-345286

(111) **268724**  
(220) 21.04.2004  
(151) 28.12.2004  
(540)



(594) Kombinovaná  
(730) **SCHLIKE - DOMI, spol. s r.o.**, Průjezdná 1958/20, Most, 43401, CZ  
(511) (37) zřizování, montáže, údržba a servis telekomunikačních zařízení.

Třídy výrobků a služeb:  
37

(210) O-345705

(111) **268742**  
(220) 23.04.2004  
(151) 28.12.2004  
(540)



(594) Kombinovaná  
(730) **Polycon Group a.s.**, Římovská 973/5, Praha 9, Hloubětín, 19800, CZ  
(740) PEYTON legal advokátní kancelář s.r.o., Mgr. Miroslav Osladil, advokát, Sokolovská 668/136d, Praha 8, Karlín, 18600  
(511) (19) plastová okna, stavební nekovové panely ve tvaru lehkých meziokenních vložek; (35) pomoc při řízení obchodní činnosti, obchodní administrativa, organizační porady, znalecké posudky o rentabilitě a výnosnosti, kancelářské práce, systematizace informací do počítačových databází; (36) pronájem, správa nemovitostí, nebytových a bytových prostor, včetně finančních služeb souvisejících s provozem bytů a nebytových prostor; (37) stavební úpravy, zejména montáž a údržba konstrukcí oken včetně lehkých meziokenních vložek, povrchové čištění budov i úklid interiérů budov; (39) pronájem skladů a skladování zboží.

Třídy výrobků a služeb:  
19, 35, 36, 37, 39

(210) O-345804

(111) **268762**  
(220) 28.04.2004  
(151) 28.12.2004  
(540)



(594) Kombinovaná  
(730) **Nadměrná obuv Zavadilovi s.r.o.**, Černínova 1030/1, Praha 3, Žižkov, 13000, CZ  
(511) (25) obuv všeho druhu, doplňkový sortiment k obuvi - v rámci této třídy, punčochové zboží, ponožky.  
Třídy výrobků a služeb:  
25  
(210) O-345914

(111) **269028**  
(220) 04.02.2004  
(151) 26.01.2005  
(540)



(594) Kombinovaná  
(591) Barevná  
(730) **Autostop, spol. s r. o.**, Luženská 1992, Rakovník, Rakovník II, 26901, CZ  
(740) JUDr. Miroslav Kupka, Levého 1532, Rakovník, 26901  
(511) (12) dopravní prostředky pozemní, silniční vozidlové přívěsy, pneumatiky, protiskluzové řetězy pro vozidla, části, zařízení a příslušenství pro vozidla, spadající do této třídy; (37) údržba a opravy motorových vozidel; (39) silniční motorová doprava, služby parkování automobilů.  
Třídy výrobků a služeb:  
12, 37, 39  
(210) O-342740

(111) **269667**  
(220) 04.11.2003  
(151) 28.02.2005  
(540)



(594) Kombinovaná  
(730) **Česká centrála cestovního ruchu - CzechTourism**, Štěpánská 567/15, Praha 2, Nové Město, 12000, CZ  
(740) Langrova, s.r.o., Skrétova 1011/48, Plzeň, Jižní Předměstí, 30100  
(511) (35) aktualizování reklamních materiálů, hotely (správa -), organizování výstav, pořádání veletrhů pro obchodní a reklamní účely, prognózy, průzkum trhu, reklama (propagace), reklamní materiály (rozšiřování) zákazníkům (letáky, prospekty, tisky, vzorky), rozšiřování reklamních nebo inzertních materiálů, statistické informace, veřejné mínění (průzkum), vydávání reklamních nebo náborových, propagačních a inzertních textů; (43) hotelové služby, motely (služby -), noclehárny (turistické -), penziony, poskytování přechodného ubytování, provoz hotelového ubytování.  
Třídy výrobků a služeb:  
35, 43  
(210) O-197611

(111) **269807**  
(220) 19.03.2004  
(151) 28.02.2005  
(540)



(594) Kombinovaná  
(730) **Petrolhead Media s.r.o.**, U Viktorky 226/8, Praha 10, Dubeč, 10700, CZ  
(511) (9) časopisy a jiné tiskoviny v elektronické podobě, nosiče záznamů nahrané i nenahrané, počítačové programy, audiovizuální díla na nosičích; (16) tiskoviny všeho druhu, tiskárenské výrobky, noviny, časopisy, knihy, periodický a neperiodický tisk, fotografie, kalendáře, plakáty, letáky, drobné reklamní předměty z papíru, katalogy, propagační materiály, jako jsou například samolepky, diáře, reklamní tiskoviny, vizitky, hlavičkové papíry; (35) propagační činnost, reklamní činnost, inzertní činnost, reklama na Internetu, prezentace uživatelů na stránkách www v počítačové síti Internet; (40) potisky rozličných výrobků, zejména reklamních; (41) vydavatelská a nakladatelská činnost, publikační činnost, výchovná, vzdělávací a zábavní činnost; (42) poradenská činnost v oblasti technických informací a jejich využití, grafické práce související s časopisy.  
Třídy výrobků a služeb:  
9, 16, 35, 40, 41, 42  
(210) O-344566

(111) **270034**  
(220) 07.05.2004  
(151) 28.02.2005  
(540)

### Doctor P.P.

(592) Slovní  
(730) **Pečený Petr JUDr.**, Zahořany 33, Mníšek pod Brdy, 25210, CZ  
(511) (9) veškeré obrazové a zvukové nosiče; (16) veškeré tiskárenské výrobky, fotografie, reklamní výrobky na papírových nosičích; (25) veškeré oděvy a jejich součásti, osobní prádlo, obuv, pokrývky hlavy; (41) umělecká činnost, kulturní tvorba včetně veřejných vystoupení, zprostředkovatelská činnost v oblasti kultury, nakladatelská a vydavatelská činnost.

Třídy výrobků a služeb:

9, 16, 25, 41

(210) O-346347

(111) **271572**  
(220) 23.10.2003  
(151) 26.04.2005  
(540)

### CHATEAU STRÁŽNICE

(592) Slovní  
(730) **VÍNO - VÍN Morava, s.r.o.**, Kopečná 940/14, Brno, Staré Brno, 60200, CZ  
(740) INPARTNERS GROUP, Ing. Leopold Dadej, patentový zástupce, Na Valtické 339/6, Břeclav, Charvátská Nová Ves, 69141  
(511) (16) etikety papírové, obaly na láhve papírové nebo lepenkové, propagační materiál zařazený do tř. 16, jako např. prospekty, plakáty, kalendáře, apod; (33) vína všeho druhu.

Třídy výrobků a služeb:

16, 33

(210) O-197241

(111) **271617**  
(220) 15.03.2004  
(151) 26.04.2005  
(540)

### Server Slovenské hory

(592) Slovní  
(730) **eProgress s.r.o.**, České mládeže 1096, Liberec, Liberec VI-Rochlice, 46006, CZ  
(511) (35) zprostředkování internetového prodeje věcí; (41) poskytování informací o rekreaci a turistice, informací pro turisty, cykloturisty, lyžaře, ostatní návštěvníky hor; (43) poskytování informací o ubytování, zprostředkování ubytování.

Třídy výrobků a služeb:

35, 41, 43

(210) O-344404

(111) **271634**  
(220) 09.04.2004  
(151) 26.04.2005  
(540)



(594) Kombinovaná  
(591) Barevná  
(730) **Petrolhead Media s.r.o.**, U Viktorky 226/8, Praha 10, Dubeč, 10700, CZ  
(511) (9) časopisy a jiné tiskoviny v elektronické podobě, nosiče záznamů nahrané i nenahrané, počítačové programy, audiovizuální díla na nosičích; (16) tiskoviny všeho druhu, tiskárenské výrobky, noviny, časopisy, knihy, periodický a neperiodický tisk, fotografie, kalendáře, plakáty, letáky,

drobné reklamní předměty z papíru, katalogy, propagační materiály, jako jsou například samolepky, diáře, reklamní tiskoviny, vizitky, hlavičkové papíry; (35) propagační činnost, reklamní činnost, inzertní činnost, reklama na Internetu, prezentace uživatelů na stránkách www v počítačové síti Internet; (40) potisky rozličných výrobků, zejména reklamních; (41) vydavatelská a nakladatelská činnost, publikační činnost, výchovná, vzdělávací a zábavní činnost; (42) poradenská činnost v oblasti technických informací a jejich využití, grafické práce související s časopisy.

Třídy výrobků a služeb:

9, 16, 35, 40, 41, 42

(210) O-345332

(111) **271663**  
(220) 28.04.2004  
(151) 26.04.2005  
(540)

### ALTRON

(592) Slovní  
(730) **ALTRON, a.s.**, Novodvorská 994/138, Praha 4, Braník, 14200, CZ  
(740) FELIX A SPOL. advokátní kancelář, s.r.o., JUDr. Jana Felixová, U Nikolajky 5, Praha 5, 15000

(511) (7) motorgenerátory elektrického proudu, generátory proudu, generátory střídavého proudu, elektrické generátory, pamí generátory, elektrocentrály, dieselařegáty, záskokové zdroje elektrické energie - stroje, záložní zdroje elektrické energie - stroje, náhradní zdroje elektrické energie - stroje, stroje - kogenerační jednotky; (9) přístroje pro vážení, měření, signalizaci, kontrolu, záchranu, elektrické rozvaděče, rozvody, zdroje, obvody, střídače napětí elektrického proudu, měniče napětí elektrického proudu, statické a frekvenční měniče elektrického proudu, zařízení a přístroje měnící napětí elektrického proudu, rozvaděče, skříňové rozvaděče (elektrína), automatické distribuční stroje, rozvaděče automatické, rozvodné panely nebo pulty (elektrína), rozvaděče ATS, rozvaděče STS, článkový přepínač (elektrotechnika), řadič článků (elektrotechnika), statické přepínače (elektrotechnika), agregáty nabíjecí pro elektrické baterie, výpočetní technika a příslušenství k výpočetní technice ze třídy 9, zálohovací zařízení spadající do této třídy, náhradní zdroje elektrické energie spadající do této třídy, záložní zdroje elektrické energie spadající do této třídy, rotační UPS, hybridní UPS, elektrické akumulátory, baterie, záložní systémy elektrické energie (včetně řídicích elektronických systémů), zálohovací systémy elektrické energie (umožňující automatické zálohování elektrické energie v případě přerušení dodávky z veřejné sítě), software, databáze, databázové produkty, informace a záznamy v elektronické podobě, data, databáze a jiné informační produkty v elektronických, datových, informačních a telekomunikačních sítích všeho druhu, související software a hardware, elektronické sítě, multimediální aplikace, multimediální informační katalogy, elektronické časopisy a periodika a knihy v elektronické podobě, počítačové hry, pohledy ilustrované se zvukovou nahrávkou, hlavolamy elektronické, reklamní přístroje na střídavé obrazy, reklama světelná, reklamní světelné přístroje; (35) zprostředkovatelská činnost v oblasti obchodu, poradenská činnost v obchodních záležitostech, pomoc při řízení a řízení a vedení obchodního nebo průmyslového podniku, poskytování informací obchodních nebo podnikatelských, systematizace informací do počítačových databází, zprostředkovatelská činnost v oblasti obchodu s elektrickými přístroji, elektrotechnikou, elektronikou a výpočetní technikou, zprostředkování obchodu záložních nebo náhradních zdrojů elektrické energie a měničů napětí elektrického proudu; (36) správa nemovitostí, pronájem nemovitostí, správa budov, realitní kancelář, finanční leasing, splátkový prodej zboží; (37) instalace a opravy a servis a údržba elektrických a elektronických strojů, zařízení a přístrojů s výjimkou spotřební elektroniky a domácích elektrospotřebičů, zprostředkování servisních a instalačních služeb v oblasti elektrických přístrojů, elektroniky, elektrotechniky a výpočetní techniky, instalace a opravy a servis a údržba náhradních nebo záložních zdrojů elektrické energie a měničů napětí elektrického proudu; (39) logistické služby, doprava, balení a skladování zboží, provozování dispečerského pracoviště pro sledování dodávek a výpadků elektrické energie; (40) pronájem generátorů; (41) školicí služby v oblasti elektrických a elektronických strojů a zařízení; (42) poradenské, inženýrské, konzultační a projektové služby v oblasti elektrických a elektronických strojů a zařízení, projektování elektrických a elektronických strojů a zařízení, programování, tvorba softwaru, služby v oblasti výpočetní techniky spadající do této třídy.

Třídy výrobků a služeb:

7, 9, 35, 36, 37, 39, 40, 41, 42

(210) O-345949

(111) **271681**  
(220) 07.05.2004  
(151) 26.04.2005  
(540)



(594) Slovní grafická  
(730) **Špalek Milan**, Jankovcova 54, Teplice, 41501, CZ  
(740) JUDr. Petr Pečený, Husova 7, Praha 1, 11000  
(511) (9) veškeré obrazové a zvukové nosiče; (16) veškeré tiskárenské výrobky, fotografie, reklamní výrobky na papírových nosičích; (25) osobní prádlo, obuv, pokrývky hlavy; (41) umělecká činnost, kulturní tvorba včetně veřejných vystoupení, zprostředkovatelská činnost v oblasti kultury, nakladatelská a vydavatelská činnost.

Třídy výrobků a služeb:

9, 16, 25, 41

(210) O-346346

(111) **273032**  
(220) 22.12.2003  
(151) 27.06.2005  
(540)

## HYPOMARKET

(592) Slovní  
(730) **Hypoteční banka, a.s.**, Radlická 333/150, Praha 5, Radlice, 15000, CZ  
(740) MIRA Patentová a známková kancelář, Blanka Fišerová, patentová zástupkyně, V kapslovně 2770/11, Praha 3, Žižkov, 13000  
(511) (9) multifunkční magnetické a čipové karty pro oblast peněžních, finančních, úvěrových a pojišťovacích služeb, bydlení i pro obchodní síť, elektronické peněženky, magnetické karty a karty s pamětí nebo s mikroprocesorem, mezinárodní platební karty, počítačové programy, operační a expertní systémy včetně speciálních programů k ukládání, přenosu, výběru a kontrole dat i informací, nahrané i nenahrané nosiče informací a edice uživatelských i odborných informací šířených na veškerých paměťových médiích spadající do této třídy, nosiče digitálních podpisů k identifikaci odesílatele, elektronické reklamní, inzertní, propagační, uživatelské a instruktážní materiály i tiskoviny, databázové produkty, automatizované konfigurační skripty, tiskoviny všeho druhu a ostatní polygrafické výrobky v elektronické podobě a na nosičích; (14) reklamní a upomínkové předměty i psací potřeby ze vzácných kovů a jejich slitin, drahé kovy, jejich slitiny a výrobky z těchto materiálů nebo z postříbeného a/nebo pozlaceného kovu nejsou-li uvedeny v jiných třídách, mince; (16) papír a výrobky z papíru, tiskoviny, reklamní a propagační materiály v oblasti peněžních služeb, hypotečních úvěrů a zástavních listů - v rámci této třídy, katalogy a periodika v celé oblasti finančních služeb, úvěrů, bydlení a pojištění, obalový materiál spadající do této třídy; (35) obchodní informační servis, marketing, pomoc při zahraničně - obchodní činnosti, propagační, reklamní a inzertní služby prostřednictvím jakéhokoliv média - prostřednictvím telefonní, datové nebo jiné informační sítě, administrativní služby, automatizované zpracování dat a informací v bankovníctví, zprostředkovatelské služby v celé oblasti vydávání uživatelských a reklamních tiskovin, účast na komerčních výstavách; (36) on-line bankovní, finanční a makléřské služby, finanční operace a služby finančního managementu, bankovníctví, hypoteční obchody a produkty včetně souvisejících služeb, speciální úvěry využívající kombinaci zejména se stavebním spořením, s kapitálovým životním pojištěním, s odloženou splátkou jistiny a s investicí do hypotečních zástavních listů, peněžní služby, přijímání peněžních prostředků od třetích osob do správy ve formě vkladů, vkladové operace včetně poskytování záruk, operace a služby v oblasti bezhotovostního platebního styku, uzavírání úvěrových smluv a úvěrový obrat, finanční leasing, vydávání zástavních listů i dluhopisů a související zástavní operace, finanční analýzy, veškeré služby poskytované v souvislosti s vyhledáváním vhodných úvěrových zdrojů a poskytováním úvěrů, zprostředkovatelské služby v oblasti pojištění, v oblasti hypotečních

a komerčních úvěrů, při poskytování státního příspěvku, peněžních služeb, směnárství, spojení a při pojištění finančních prostředků, finanční expertízy, zprostředkovatelské služby v oblasti odhadů cen nemovitostí, konzultační a poradenské služby v celé oblasti finančnictví, půjček na bydlení, nemovitostí (bydlení) a pojištění, komplexní služby bankovních a finančních produktů, včetně jejich správy a pojištění; (38) on-line informační a databázové služby v oblasti bydlení, spojení, poskytování úvěrů a státního příspěvku, šíření finančních a bankovních informací i záznamů v elektronické podobě prostřednictvím počítačové sítě, satelitů, Internetu a jiných telekomunikačních sítí, šíření elektronických tiskovin; (41) prezentace na společenských, kulturních a zábavně-spoločenských akcích - v rámci této třídy.

Třídy výrobků a služeb:

9, 14, 16, 35, 36, 38, 41

(210) O-199409

(111) **273306**  
(220) 08.10.2004  
(151) 27.06.2005  
(540)

## EIPA

(592) Slovní  
(730) **Ing. Pavel Eiselt**, Věkova 1246/26, Praha 4 - Braník, 14700, CZ  
(740) Ing. Jarmila Javoříková, Slunečná 4566, Zlín, 76005  
(511) (6) kovy a jejich slitiny, hutní materiály, kovové profily všeho druhu, plechy, kovové trubky, spojovací materiály kovové - šrouby, matky, nábytkové kování kovové, kovové úchyty - madla, stavební kovové prvky - okna, dveře, zárubně, schody, zábradlí, kovové konstrukce, výrobky z kovů, které nejsou zahrnuty v jiných třídách; (19) stavební materiály nekovové všeho druhu uvedené v této třídě, stavební dřevo, stavební plasty, dřevěná a plastové profily, stavební a ploché sklo, stavební nekovové prvky - okna, dveře, zárubně, schody, zábradlí, dřevěné konstrukce, polozpracované dřevo, prkna, hranoly, dřevěné parkety a podlahy, dřevěné úchyty - madla, dřevotřískové deskové materiály - lamino; (20) nábytek všeho druhu uvedený v této třídě, nábytkové doplňky uvedené v této třídě.

Třídy výrobků a služeb:

6, 19, 20

(210) O-360023

(111) **273715**  
(220) 30.03.2004  
(151) 07.07.2005  
(540)

## BEST spol. s r.o.

(592) Slovní  
(730) **BEST, spol. s r. o.**, Přemyslovců 449/60, Opava, Jaktař, 74707, CZ  
(740) Ing. Kateřina Gregorová, patentový a známkový zástupce, Sokolská třída 966/22, Ostrava, Moravská Ostrava, 70200  
(511) (1) hnojiva, hnojiva pro zemědělství, přípravky pro hnojení, kostní uhlí; (18) kůže surové, kůže zpracované, řemeny z kůže a náhražek, kabelky, kabely, tašky, kufrы, batohy a jiná zavazadla, pouzdra z kůže a náhražek zahrnutá v této třídě, peněženky z kůže a náhražek, sedlářské výrobky; (29) maso, vejce, masné výrobky, masové výtahy, masné konzervy, mražená drůbež, výrobky z vajec, droby, vnitřnosti, zelenina (sušená, mražená, konzervovaná), ovoce (sušené, mražené, konzervované); (31) živá zvířata, živý skot, živá drůbež, živá kuřata, násadová vejce, zrní, obilniny v surovém stavu, sláma, seno, krmiva pro zvířata, čerstvé ovoce, čerstvá zelenina a jiné nezpracované zemědělské produkty zahrnuté v této třídě, osivo, rostliny a přírodní květiny, zemina; (40) porážka zvířat, lisování ovoce, zprostředkování uvedených služeb.

Třídy výrobků a služeb:

1, 18, 29, 31, 40

(210) O-344923

(111) **277233**  
(220) 08.10.2004  
(151) 22.12.2005

(540) **ČESKOSLOVENSKÁ FILMOVÁ  
SPOLEČNOST**

- (592) Slovní  
(730) **Československá filmová společnost, s.r.o.**, Václavské náměstí 831/21,  
Praha 1, Nové Město, 11000, CZ  
(740) Ing. Jarmila Javoříková, Slunečná 4566, Zlín, 76005  
(511) (9) přístroje pro záznam, převod a reprodukci zvuku/obrazu, přístroje  
filmové, fotografické, optické, přístroje pro zpracování informací, počítače,  
software, přístroje telekomunikační a přístroje pro rozhlasové, televizní a  
satelitní vysílání, nosiče dat v elektronické podobě, zvukové a zvukově-  
obrazové záznamy magnetické nebo v elektronické podobě; (35) činnost  
podnikatelských, organizačních a ekonomických poradců, služby public  
relations, reklamní a marketingová činnost, inzertní činnost, distribuce  
zboží k reklamním účelům, zprostředkování v oblasti obchodu; (38)  
vysílání televizní, rozhlasové, satelitní, vysílání kabelové televize; (41)  
filmová a hudební produkce, výchovná a zábavní činnost, výroba  
televizních, filmových a rozhlasových programů, pořádání kulturních a  
společenských akcí, pořádání filmových a hudebních festivalů, veletrhů,  
pronájem filmové, televizní a hudební techniky, půjčování filmů a hudby -  
zvukových a zvukově-obrazových záznamů, nakladatelská a vydavatelská  
činnost, zprostředkování v oblasti kultury.

Třídy výrobků a služeb:  
9, 35, 38, 41

(210) O-360021

(111) **279954**  
(220) 06.08.2004  
(151) 19.04.2006  
(540)

**MORES**  
elektronic, s.r.o.

- (594) Kombinovaná  
(730) **MORES elektronik, s.r.o.**, Višňové 373, 67138, CZ  
(740) PROPATENT, JUDr. Matěj Sedláček, Pod Pekařkou 107/1, Praha 4,  
Podolí, 14700  
(511) (9) přístroje pro měření a regulaci, vážení, kontrolu a signalizaci,  
elektronické zabezpečovací přístroje, alarmy všeho druhu, pulsy centrální  
ochrany, protipožární signalizační přístroje, přístroje telekomunikační  
techniky, baterie, elektro součástky všeho druhu, elektrické vodiče,  
strukturované kabeláže, optické kabely, přístroje pro záznam, převod a  
reprodukcí zvuku/obrazu, přístroje optické, přístroje fotografické a filmové,  
kamerové systémy, satelitní a navigační systémy, přístroje pro zpracování  
informací, počítače, přístroje pro vedení, výrobu, přepínání, přeměnu,  
akumulaci, regulaci nebo řízení elektrického proudu, hromosvody, součásti  
uvedených přístrojů a zařízení; (39) dopravní služby - motorová nákladní  
doprava.

Třídy výrobků a služeb:  
9, 39

(210) O-356921

(111) **336154**  
(220) 16.04.2013  
(151) 29.01.2014  
(540)

**rm**  
remedical

- (594) Kombinovaná  
(591) Barevná  
(730) **re-medical s.r.o.**, U Pergamenky 1145/12, Praha 7, Holešovice, 17000,  
CZ  
(740) artpatent, advokátní kancelář s.r.o., Dukelských hrdinů 976/12, Praha 7,  
Holešovice, 17000  
(511) (9) informace a data z oblasti zdravotnictví v elektronické podobě na  
nosičích zařazených ve třídě 9; (35) obchodní management a podnikové  
poradenství, poskytování obchodních nebo podnikatelských informací,  
analýzy trhu v oblasti zdravotnictví, příprava podkladů a dokumentace pro  
veřejné zakázky; (36) služby v oblasti zdravotního pojištění,  
zprostředkovatelská a konzultační činnost v oblasti zdravotního pojištění,  
finanční poradenství; (45) právní analýzy a veškeré právní služby v oblasti  
zdravotnictví, zdravotního pojištění, veřejných zakázek a aukcí.

Třídy výrobků a služeb:  
9, 35, 36, 45

(210) O-503596

(111) **338179**  
(220) 14.10.2013  
(151) 21.05.2014  
(540)



- (593) Obrazová  
(591) Barevná  
(730) **Kaufland Česká republika v.o.s.**, Bělohorská 2428/203, Praha 6,  
Břevnov, 16900, CZ  
(740) THK Legal s.r.o., Přístavní 531/24, Praha 7, Holešovice, 17000  
(511) (29) maso, ryby, drůbež a zvěřina, masové výtahy, konzervované,  
mražené, sušené a vařené ovoce a zelenina, želé, džemy, kompoty, vejce,  
mléko a mléčné výrobky, jedlé oleje a tuky; (30) káva, čaj, kakao a kávové  
náhražky, rýže, tapioka a ságo, mouka a obilninové přípravky, chléb, pečivo  
a cukrovinky, polevy, cukr, med, melasa, droždí, prášek do pečiva, sůl,  
hořčice, ocet, omáčky (chuťové přísady), koření, zmrzlina; (31) zrní a  
zemědělské, zahradnické a lesní produkty nezahmuté v jiných třídách, živá  
zvířata, čerstvé ovoce a zelenina, semena, rostliny a květiny, krmiva pro  
zvířata, slad; (32) piva, minerální vody, šumivé nápoje a jiné nápoje  
nealkoholické, nápoje a šťávy ovocné, sirupy a jiné přípravky k zhotovení  
nápojů.

Třídy výrobků a služeb:  
29, 30, 31, 32

(210) O-508260



(111) **338427**  
(220) 04.10.2013  
(151) 04.06.2014  
(540)



(594) Kombinovaná  
(730) **SEBIN CATERING, s.r.o.**, Žlutý kopec 933/14, Brno, Staré Brno, 60200, CZ  
(740) Ing. Soňa Ošmerová, Botanická 594/5, Brno, Veveří, 60200  
(511) (32) pivo, lehká piva i ležáky, minerální vody, šumivé a jiné nealkoholické nápoje, nealkoholické sirupy a jiné přípravky k přípravě nápojů, nealkoholické ovocné šťávy a nápoje z ovocných šťáv; (33) alkoholické nápoje (s výjimkou piv), vína, lihoviny, likéry, lihové nápoje, tresti a výtažky alkoholické, obsahující byliny; (43) hostinské, restaurační, hotelové a jiné služby pro hosty včetně rezervace ubytování, pořádání gastronomických akcí v rámci této třídy, služby kavárny, služby cukrárny, služby rychlého občerstvení, stánkového občerstvení, příprava jídel a nápojů pro spotřebu, služby prodeje pokrmů přes ulici (take-away), provozování kempů, služby obstarávání stravování, obstarávání občerstvení pro specializační doškolovací kurzy, symposia a konference, poradenská a konzultační činnost v oblasti hotelového průmyslu, obstaravatelská, zprostředkovatelská a poradenská činnost v souvisejících uvedených oborech, spadajících do tř. 43.

Třídy výrobků a služeb:

32, 33, 43

(210) O-508074

(111) **338430**  
(220) 07.10.2013  
(151) 04.06.2014  
(540)



(594) Kombinovaná  
(591) Barevná  
(730) **Česká centrála cestovního ruchu - CzechTourism**, Štěpánská 567/15, Praha 2, Nové Město, 12000, CZ  
(740) Langrova, s.r.o., Skrétova 1011/48, Plzeň, Jižní Předměstí, 30100  
(511) (16) atlasy, brožury, časopisy (periodika), papírnické výrobky - desky, obaly, fotografie, katalogy, knihy, knížky (brožované), lístky, manuály, příručky, mapy, mapy (zeměpisné), papír, periodika, tiskoviny statistického charakteru, plakáty, pohlednice, potřeby na psaní, poutače z papíru nebo lepenky, prospekty, publikace, samolepky, tabule reklamní z papíru nebo lepenky, tiskoviny; (35) propagační činnost, reklama, reklamní, inzertní, propagační a marketingová činnost, on-line inzertní činnost, vydávání a rozšiřování reklamních materiálů a textů na všech dostupných nosičích, vydávání reklamních brožur a katalogů, umístování reklamních nálepek na zboží, venkovní reklama na billboardech, reklamní inzerce v tisku, v rozhlasových a televizních spotech, v síti Internet, aktualizování reklamních materiálů; (39) doprava - informace, organizování cest, zejména zařizování studijních a poznávacích cest pro odbornou veřejnost a média; (41) vzdělávací, konzultační a školicí činnost, účast a organizace odborných veletrhů (doma i v zahraničí) - v rámci této třídy, workshopů, pořádání kongresů a seminářů v oblasti kultury, vzdělávání a zábavy, zejména pro odbornou veřejnost a média, informace o možnostech rekreace, informace

o možnostech zábavy, rozptýlení, informace o možnostech vzdělání a výchovy, předprodej vstupenek a rezervační služby pro oblast kultury, vzdělávání a sportovních akcí.

Třídy výrobků a služeb:

16, 35, 39, 41

(210) O-508107

(111) **338466**  
(220) 06.11.2013  
(151) 04.06.2014  
(540)



(594) Kombinovaná  
(591) Barevná  
(730) **EMONA KRONI s.r.o.**, Rubešova 29, Plzeň, 32600, CZ  
(740) Ing. Libor Markes, patentový zástupce, Grohova 145/54, Brno, Veveří, 60200  
(511) (35) personální poradenství, zprostředkování práce, nábor zaměstnanců, testování pro výběr zaměstnanců.  
Třídy výrobků a služeb:  
35  
(210) O-508917

(111) **338590**  
(220) 23.10.2013  
(151) 11.06.2014  
(540)

## Talentino

(592) Slovní  
(730) **EFKO - karton, s.r.o.**, Dolní 347, Nové Veselí, 59214, CZ  
(740) INPARTNERS GROUP, JUDr. Radim Charvát Ph.D. LL.M., advokát, Koliště 1965/13a, Brno, Černá Pole, 60200  
(511) (9) počítačový software, programy pro video a počítačové hry, interaktivní software pro počítačové hry, počítačový software stažitelný z Internetu, nahrané i nenahrané nosiče optických, zvukových a textových záznamů, zejména audiokazety a videokazety, videodisky, kompaktní disky, pevné paměti, CD disky, DVD disky, Blue-ray disky; (16) výrobky z kartónu a lepenky, výrobky z papíru, krabice a obaly z papíru, kartónu a umělé hmoty, herní plány v rámci této třídy, tiskoviny, zejména brožury, katalogy, prospekty, tašky v rámci této třídy, krabice lepenkové nebo papírové, pohlednice, samolepky, šablony; (28) stolní hry, společenské hry, stavebnice a hračky zejména z papíru, kartónu, dřeva a umělých hmot, hrací kostky, pouzdra a krabice vyplněné herními předměty, hrací karty, hrací žetony, puzzle  
Třídy výrobků a služeb:  
9, 16, 28  
(210) O-508542

(111) **338599**  
(220) 25.10.2013  
(151) 11.06.2014  
(540)

## LUKO

(592) Slovní  
(730) **LUKO, s.r.o.**, Grohova 1267, Holešov, 76901, CZ  
(740) PŘÍKRYL & BURDOVÁ - patentová a známková kancelář, Mgr. Alena Burdová, Holešovská 1389, Hulín, 76824  
(511) (35) maloobchodní a velkoobchodní prodej a zprostředkování v oblasti nákupu a prodeje zboží včetně prodeje prostřednictvím Internetu potravin spadajících do tříd 29, 30 a 31, nealkoholických a alkoholických výrobků spadajících do tříd 32 a 33, tabáku a tabákových výrobků spadajících do třídy 34, drogistických výrobků a drogistického zboží spadajících do třídy 3, papíru a papírových výrobků spadajících do třídy 16, potravinových



doplňků spadajících do třídy 5, pomůcek a nádob pro domácnost a kuchyň spadajících do třídy 21, her, hraček a sportovních potřeb spadajících do třídy 28, marketing, propagační činnost, reklama a reklamní aktivity v rámci této třídy.

Třídy výrobků a služeb:

35

(210) O-508610

(111) **338632**  
(220) 12.11.2013  
(151) 11.06.2014  
(540)

### Restbook

(592) Slovní  
(730) **Rudolf Kamil**, 595, Metylovice, 73949, CZ  
(740) Advokátní kancelář Janíková, Novák a partneři s.r.o., Mgr. Ondřej Novák, advokát, Farní 19, Frýdek-Místek, Frýdek, 73801  
(511) (9) přístroje a nástroje vědecké, námořní, geodetické, fotografické, filmové, optické, přístroje pro vážení, měření, signalizaci, kontrolu (inspekci), záchranu a přístroje pro vyučování, přístroje a nástroje pro vedení, přepínání, přeměnu, akumulaci, regulaci nebo řízení elektrického proudu, přístroje pro záznam, převod, reprodukci zvuku nebo obrazu, nosiče dat magnetické, záznamové disky, kompaktní disky, DVD a ostatní digitální záznamové nosiče, ústrojí pro přístroje na mince, pokladny registrační, kalkulačky, zařízení na zpracování dat, počítače, počítačový software; (35) propagační činnost, reklama, obchodně zprostředkovatelská a poradenská činnost v gastronomii, marketing (gastronomický), vyhledávání informací v počítačových souborech, poskytování obchodních informací pomocí Internetu, obchodní administrativa, kancelářské práce, administrativní zpracování nákupních objednávek v souvislosti s distribucí a propagací výrobků a služeb ve třídách 9 a 43, distribuce a propagace výrobků a služeb ve třídě 9 a 43 prostřednictvím komunikačních médií a dokladů, obchodní reklama na Internetu v souvislosti s distribucí a propagací služeb ve třídě 43, zprostředkování interaktivního obchodu s výrobky a službami tříd 9 a 43 pomocí globálních komunikačních sítí (Internet), prezentace výrobků a služeb zařazených ve třídách 9 a 43 na Internetu, propagace prodeje výrobků a služeb zařazených ve třídách 9 a 43 na Internetu, komerční využití Internetu v oblastech komerčních internetových médií a vyhledávacích služeb, reklama on-line v počítačové síti, distribuce reklamních nebo inzertních materiálů, reklamní texty (vydávání, zveřejňování, oznámení, vyhlášení, publikování), systemizace informací do počítačových databází; (38) počítačová komunikace, přenos zpráv a obrazových informací pomocí počítače, šíření informací prostřednictvím počítačové sítě včetně Internetu, provozování webových stránek s databází gastronomických zařízení, poskytování internetových diskusních fór v oblasti gastronomie, služby v oblasti komunikace, zprostředkování komunikace ústní a/nebo vizuální, poskytování telekomunikačního připojení do světové počítačové sítě, provozování počítačových sítí; (42) tvorba a správa webových stránek (pro třetí osoby), poskytování vyhledávačů pro Internet, obnova počítačových dat, hosting webových stránek, grafický design v souvislosti s distribucí a propagací výrobků a služeb ve třídách 9 a 43, převod a konverze počítačových programů a údajů (kromě fyzické konverze), převod a konverze údajů a dokumentů z fyzických médií na elektronická média, tvorba a údržba počítačových stránek (WEB) pro zákazníky, hostování na počítačových stránkách (WEB), programování internetových databázových systémů a internetových aplikací, aktualizace počítačových programů, údržba počítačových programů, programování multimediálních aplikací; (43) zprostředkování služeb zajišťujících stravování, služby spojené s provozováním pohostinství a gastronomie, restaurace, restaurace samoobslužné, restaurace podávající pokrmy přes ulici, dočasné ubytování, snack bary (služby), kavárny, jídelny a zařízení rychlého občerstvení, cateringové služby, příprava lahůdek, služby poskytované v restauracích a jiných zařízeních podávající pokrmy a nápoje připravené ke konzumaci.

Třídy výrobků a služeb:

9, 35, 38, 42, 43

(210) O-509145

(111) **338764**  
(220) 09.10.2013  
(151) 18.06.2014  
(540)



(594) Kombinovaná  
(730) **Pivovar Chotěboř s.r.o.**, Průmyslová 1755, Chotěboř, 58301, CZ  
(740) Ing. Václav Kratochvíl, Husníkova 2086/22, Praha 5, Stodůlky, 15800  
(511) (32) piva všeho druhu, minerální vody, šumivé nápoje a jiné nápoje nealkoholické, nápoje a šťávy ovocné, sirupy a jiné přípravky k zhotovování nápojů; (33) alkoholické nápoje všeho druhu v rámci této třídy, alkoholické extrakty, míchané alkoholické nápoje, koktejly, lihoviny, likéry, pálenky, alkoholické nápoje obsahující ovoce, vína, aperitivy, alkoholické výtažky z ovoce; (35) reklama, propagace a inzercce prostřednictvím všech druhů médií, marketing, zprostředkovatelská činnost v oblasti obchodu s reklamními materiály všeho druhu, zejména s výrobky ze skla, porcelánu a majoliky, s textilními výrobky jako jsou například trička, mikiny, zástěry, čepice, s ubrusy, papírenským zbožím, tácky, etiketami, kalendáři, tiskovinami, publikacemi, časopisy a knihami, s pivem, alkoholickými a nealkoholickými nápoji.

Třídy výrobků a služeb:

32, 33, 35

(210) O-508171

(111) **339034**  
(220) 20.11.2013  
(151) 02.07.2014  
(540)



(594) Kombinovaná  
(730) **KLAUS Timber a.s.**, Kladručce 1, Kasejovice, 33544, CZ  
(740) Langrova, s.r.o., Skrětova 1011/48, Plzeň, Jižní Předměstí, 30100  
(511) (19) dřevěné obložení, dláždění ze dřeva, dýhy ze dřeva, dřevo formovatelné, dřevo opracované, dřevo stavební, dřevo tvárné, dřevo užitkové, dřevo dýhové, dřevo jako polotovar, dřevo na výrobu sudů, výplně pro dveře nekovové, dveře křídlové kývácí nekovové, dveře nekovové, latě, lišty nekovové, ohrady nekovové, okenice nekovové, okénka dveřní nekovová, nekovové rámy na okna, okna nekovová, parkety, ploty nekovové, podlaha parketová, podlahy nekovové, prahy dveřní nekovové, prkna (stavební dřevo), překližka, příčky nekovové, rámy okenní nekovové, rolety venkovní, kromě kovových a textilních, řezivo, řezivo neopracované, lišty pro římsy nekovové, římsy nekovové, smola, trámy nekovové, tržové stánky, vrata nekovová, zábradlí sloupkovité, zárubně dveřní nekovové, schody (stupně) nekovové; (20) bedny laťové přepravní, bedny nekovové, bedny ze dřeva nebo z umělých hmot, bidla nekovová, boudy pro domácí zvířata, dvířka k nábytku, kancelářský nábytek, nábytek, nábytek (bytové zařízení), části nábytku ze dřeva, nábytek (obložení) nekovové, nábytek školní, nože (rukojeti -) nekovové, obrazy (lišty na rámy -), obrazy (lišty rámů na -), rámy na obrazy, palety nakládací nekovové, palety na manipulaci se zbožím nekovové, palety přepravní nekovové, pelesti postelí dřevěné, rakve, součásti pro rakve nekovové, rámy na vyšívání, ratan, regály, rukojeti na nářadí nekovové, schránky ze dřeva nebo z umělých hmot, skříně, sochy ze dřeva, vosku, sádry nebo umělých hmot, stoličky, desky na stoly, stoly, sudy nekovové, truhlářské umělecké

výrobky, truhly nekovové, úly včelí, urny pohřební, židle, dužiny (sudů a kádí); (35) zprostředkovatelská činnost v oblasti obchodu, nákup a prodej dřeva a dřevěných výrobků; (39) zprostředkovatelská činnost v oblasti dopravy, přepravní služby spadající do této třídy; (40) frézování, hoblování, kácení a zpracování dřeva.

Třídy výrobků a služeb:  
19, 20, 35, 39, 40

(210) O-509352

(111) **339035**  
(220) 20.11.2013  
(151) 02.07.2014  
(540)



(594) Kombinovaná  
(730) **KLAUS Timber a.s.**, Kladruvce 1, Kasejovice, 33544, CZ  
(740) Langrova, s.r.o., Skrétova 1011/48, Plzeň, Jižní Předměstí, 30100  
(511) (19) dřevěné obložení, dláždění ze dřeva, dýhy ze dřeva, dřevo formovatelné, dřevo opracované, dřevo stavební, dřevo tvárné, dřevo užitkové, dřevo dýhové, dřevo jako polotovár, dřevo na výrobu sudů, výplně pro dveře nekovové, dveře křídlové kývací nekovové, dveře nekovové, latě, lišty nekovové, ohrady nekovové, okenice nekovové, okénka dveřní nekovová, nekovové rámy na okna, okna nekovová, parkety, ploty nekovové, podlaha parketová, podlahy nekovové, prahy dveřní nekovové, prkna (stavební dřevo), překližka, příčky nekovové, rámy okenní nekovové, rolety venkovní, kromě kovových a textilních, řezivo, řezivo neopracované, lišty pro římsy nekovové, římsy nekovové, smola, trámy nekovové, trhové stánky, vrata nekovová, zábradlí sloupkovité, zárubně dveří nekovové, schody (stupně) nekovové; (20) bedny laťové přepravní, bedny nekovové, bedny ze dřeva nebo z umělých hmot, bidla nekovová, boudy pro domácí zvířata, dvířka k nábytku, kancelářský nábytek, nábytek, nábytek (bytové zařízení), části nábytku ze dřeva, nábytek (obložení) nekovové, nábytek školní, nože (rukojeti -) nekovové, obrazy (lišty na rámy -), obrazy (lišty rámy na -), rámy na obrazy, palety nakládací nekovové, palety na manipulaci se zbožím nekovové, palety přepravní nekovové, pelesti postelí dřevěné, rakve, součásti pro rakve nekovové, rámy na vyšívání, ratan, regály, rukojeti na nářadí nekovové, schránky ze dřeva nebo z umělých hmot, skříně, sochy ze dřeva, vosku, sádry nebo umělých hmot, stoličky, desky na stoly, stoly, sudy nekovové, truhlářské umělecké výrobky, truhly nekovové, úly včelí, urny pohřební, židle, dužiny (sudů a kádí); (35) zprostředkovatelská činnost v oblasti obchodu, nákup a prodej dřeva a dřevěných výrobků; (39) zprostředkovatelská činnost v oblasti dopravy, přepravní služby spadající do této třídy; (40) frézování, hoblování, kácení a zpracování dřeva.

Třídy výrobků a služeb:  
19, 20, 35, 39, 40

(210) O-509353

(111) **339268**  
(220) 08.10.2013  
(151) 16.07.2014  
(540)



(594) Kombinovaná  
(730) **INVERA s.r.o.**, S. K. Neumanna 2476, Rakovník, Rakovník II, 26901, CZ  
(740) BLTS advokátní kancelář, Mgr. Denisa Valentová, Duškova 164, Praha 5, Smíchov, 15000  
(511) (6) kovové stožáry pro veřejné osvětlení a další ocelové konstrukce, ocelové haly, stavební ocelové dílce; (37) opravy a repase hydraulických jednotek, strojů, nástrojů a jejich součástí, opravy a repase hydraulických lisů, rozvaděčů a zámek a jejich příslušenství, opravy a repase manipulátorů, hydraulických pohonů, dopravníků a lisů na gumu, aplikace vosků a silikonů.

Třídy výrobků a služeb:  
6, 37

(210) O-508152

(111) **339274**  
(220) 10.10.2013  
(151) 16.07.2014  
(540)

### SHERON Antigel

(592) Slovní  
(730) **DF Partner s. r. o.**, č. p. 165, Neubuz, 76315, CZ  
(740) Ing. Petr Soukup, patentový zástupce, tř. Svobody 43/39, Olomouc, 77900  
(511) (1) chemické výrobky určené pro průmysl (zejména chladicí a brzdové kapaliny a nemrzoucí směsi do chladicích souprav dopravních prostředků); (2) ochranné výrobky proti korozi; (3) přípravky pro čištění, leštění, odmašťování a broušení, autokosmetika, přípravky k ošetřování povrchů materiálů na bázi vosků, přípravky na odstraňování skvrn laků a barev z karosérií automobilů a skel.

Třídy výrobků a služeb:  
1, 2, 3

(210) O-508207

(111) **339292**  
(220) 12.11.2013  
(151) 16.07.2014  
(540)



(594) Kombinovaná  
(730) **NEOOPS, s.r.o.**, Podvinný mlýn 2358/48, Praha 9, Libeň, 19000, CZ  
(740) Havlík Švorčík a partneři, advokátní a patentová kancelář, JUDr. Michal Havlík, advokát, Hálkova 1406/2, Praha 2, Nové Město, 12000  
(511) (9) počítače, laptopy, tablety (PC), elektronická komunikační zařízení a přístroje pro záznam, uchování, převod, přenos nebo reprodukci zvuku nebo obrazu, zpracování informací, včetně jejich jednotlivých součástí a náhradních dílů ze třídy 9, programové vybavení pro počítače, software, audiovizuální programy, audioprogramy, hardware výpočetní techniky nebo komunikační nebo informační techniky, elektronické databáze a databázové produkty, informace, data a záznamy v elektronické podobě, elektronické nebo datové nebo informační nebo komunikační nebo

vypočetní sítě včetně jednotlivých součástí a náhradních dílů obsažených ve třídě 9, multimediální aplikace, elektronické multimediální nebo elektronické informační katalogy, elektronická periodika a knihy v elektronické podobě, elektronické časopisy, elektronické publikace, zvukové a obrazové záznamy, záznamy dat, audiovizuální díla na nosičích, nosiče záznamů nahrané i nenahrané, magnetické nosiče dat, optické nosiče dat, stahovatelné elektronické publikace, zařízení a příslušenství na zpracování dat (elektrická a mechanická); (16) tiskoviny všeho druhu, zejména periodické a neperiodické publikace, noviny a časopisy, knihy, manuály, kancelářské potřeby, papírenské výrobky, pytle a balící a obalové materiály a materiály pro skladování z papíru, lepenky nebo z plastů; (35) administrativní zpracování nákupních objednávek, analýzy nákladů, dodavatelské služby pro třetí osoby (nákup výrobků a služeb pro jiné podniky), posuzování efektivnosti provozu a racionalizace práce, fakturace, obchodní nebo podnikatelské informace, komerční informace a rady pro spotřebitele (spotřebitelská poradna), komerční informační kanceláře, komerční správa licencí na výrobky a služby ostatních, prezentace výrobků v komunikačních médiích pro účely maloobchodu, kopírování nebo rozmnožování (reprodukce) dokumentů, dokladů, marketing, marketingové studie, příprava mezd a výplatních listin, nábor zaměstnanců, nákupní ceny, velkoobchodní ceny (analýzy -), služby, poradenství v obchodní činnosti, obchodní management a podnikové poradenství, poskytování obchodních nebo podnikatelských informací, profesionální obchodní nebo podnikatelské poradenství, obchodní nebo podnikatelský průzkum, personální poradenství, překlad informací do počítačových databází, systemizace informací do počítačových databází, pomoc při řízení obchodní činnosti, odborné obchodní poradenství, poradenství při vedení podniků, prodej po telefonu (telemarketing), produkce (výroba) reklamních filmů, služby týkající se přemísťování (stěhování) provozů, podniků, propagační činnost, inzertní a reklamní služby všeho druhu včetně inzerce a reklamy poskytované v počítačových, telekomunikačních a obdobných sítích, tvorba, vydávání, zveřejňování, šíření a zasílání reklamních, inzertních a propagačních materiálů, poradenské služby obchodní nebo podnikatelské v oblasti řízení podniku, poskytování pomoci při řízení obchodních nebo průmyslových podniků, řízení průmyslových nebo obchodních podniků, sekretářské služby, subdodavatelské služby (obchodní pomoc), účetnictví, vedení účetních knih, účty (sestavování výpisů z -), vedení, pořádání a organizování obchodních přehlídek a veletrhů k obchodním a reklamním účelům, vyhledávání dat v počítačových souborech (pro třetí osoby), provádění výpisů z účtů, zprostředkovatelské práce, služby předvádění výrobků a vystavování zboží; (38) počítačová komunikace, poskytování internetových diskusních fór, poskytování on-line fór, poskytování přístupu k databázím, šíření elektronických časopisů, informací, elektronických periodik, knih v elektronické podobě, audio nebo audiovizuálních děl prostřednictvím informační nebo datové nebo elektronické nebo komunikační nebo telekomunikační nebo počítačové sítě, zejména Internetu, pomocí satelitů; (41) vyučování, vzdělávání, vyučování (instruktažní služby), školení, pořádání a vedení seminářů a konferencí, nakladatelské a vydavatelské služby, publikování a editování tiskovin, elektronické publikování, vydávání elektronických knih a on-line časopisů, poskytování on-line elektronických publikací, poskytování publikací z celosvětové počítačové sítě nebo Internetu s možností prohlédávání, vydávání materiálů na magnetických nebo optických nosičích dat, nahrávání nosičů zvukových nebo obrazových zvukových; (42) aktualizace počítačových programů, digitalizace dokumentů (skenování), instalace počítačových programů, konzultace v oblasti počítačového softwaru, konzultační služby v oblasti informačních technologií, počítačové programování, kopírování počítačových programů, počítačové systémové analýzy, tvorba počítačových systémů, poradenství v oblasti navrhování a vývoje počítačového hardwaru, přenos dat nebo dokumentů z fyzických nosičů na elektronické nosiče, tvorba softwaru, software jako služba (SaaS), údržba počítačových programů, tvorba, aktualizace a adaptace počítačových programů, přenos dat v podobě dokumentů z jednoho počítačového formátu do druhého, aktualizace a údržba počítačového softwaru a programů, grafický design, tvorba a správa webových stránek pro 3. osoby, konzultační a poradenská činnost ve výše uvedených oborech a službách ve třídě 42; (45) ochrana, poradenství a licencování duševního vlastnictví, poskytování licencí k počítačovému software, registrace doménových jmen.

Třídy výrobků a služeb:  
9, 16, 35, 38, 41, 42, 45

(210) O-509131

(111) **339459**  
(220) 26.11.2013  
(151) 23.07.2014  
(540)

## Tiprest

(592) Slovní  
(730) **Rudolf Kamil**, Metylovice 595, Metylovice, 73949, CZ  
(740) Advokátní kancelář Janíková, Novák a partneři s.r.o., Mgr. Ondřej Novák, advokát, Farní 19, Frýdek-Místek, Frýdek, 73801  
(511) (9) přístroje a nástroje vědecké, námořní, geodetické, fotografické, filmové, optické, přístroje pro vážení, měření, signalizaci, kontrolu (inspekci), záchranu a přístroje pro vyučování, přístroje a nástroje pro vedení, přepínání, přeměnu, akumulaci, regulaci nebo řízení elektrického proudu, přístroje pro záznam, převod, reprodukci zvuku nebo obrazu, nosiče dat magnetické, záznamové disky, kompaktní disky, DVD a ostatní digitální záznamové nosiče, ústrojí pro přístroje na mince, pokladny registrační, kalkulačky, zařízení na zpracování dat, počítače, počítačový software; (35) propagační činnost, reklama, obchodně zprostředkovatelská a obchodně poradenská činnost v gastronomii, marketing (gastronomický), vyhledávání informací v počítačových souborech, poskytování obchodních informací pomocí Internetu, obchodní administrativa, kancelářské práce, administrativní zpracování nákupních objednávek v souvislosti s distribucí a propagací výrobků ve třídě 9 a služeb ve třídě 43, distribuce a propagace výrobků ve třídě 9 a služeb ve třídě 43 prostřednictvím komunikačních médií, kopírování dokladů, obchodní reklama na Internetu v souvislosti s distribucí a propagací služeb ve třídě 43, zprostředkování interaktivního obchodu pomocí globálních komunikačních sítí (Internet) s výrobky uvedenými ve třídě 9, prezentace výrobků zařazených ve třídě 9 a služeb zařazených ve třídě 43 na Internetu, propagace prodeje výrobků ve třídě 9 a služeb zařazených ve třídě 43 na Internetu, komerční využití Internetu v oblastech komerčních internetových médií a vyhledávacích služeb, reklama on-line v počítačové síti, distribuce reklamních nebo inzertních materiálů, reklamní texty (vydávání, zveřejňování, oznámení, vyhlášení, publikování), systemizace informací do počítačových databází; (38) počítačová komunikace, přenos zpráv a obrazových informací pomocí počítače, šíření informací prostřednictvím počítačové sítě včetně Internetu, provozování webových stránek s databází gastronomických zařízení (poskytování přístupu k síti pro třetí osoby), poskytování internetových diskusních fór v oblasti gastronomie, služby v oblasti komunikace, zprostředkování komunikace ústní a/nebo vizuální, poskytování telekomunikačního připojení do světové počítačové sítě, provozování počítačových sítí; (42) tvorba a správa webových stránek (pro třetí osoby), poskytování vyhledávačů pro Internet, obnova počítačových dat, hosting webových stránek, grafický design v souvislosti s distribucí a propagací výrobků ve třídě 9 a služeb ve třídě 43, převod a konverze počítačových programů a údajů (kromě fyzické konverze), převod a konverze údajů a dokumentů z fyzických médií na elektronická média, tvorba a údržba počítačových stránek (web) pro zákazníky, hostování na počítačových stránkách (web), programování internetových databázových systémů a internetových aplikací, aktualizace počítačových programů, údržba počítačových programů, programování multimediálních aplikací; (43) zprostředkování služeb zajišťujících stravování, služby spojené s provozováním pohostinství a gastronomie, restaurace, restaurace samoobslužné, restaurace podávající pokrmy přes ulici, dočasné ubytování, snack bary, kavárny, jídelny a zařízení rychlého občerstvení, cateringové služby, příprava lahůdek, služby poskytované v restauracích a jiných zařízeních podávajících pokrmy a nápoje připravené ke konzumaci.

Třídy výrobků a služeb:  
9, 35, 38, 42, 43

(210) O-509509

(111) **339465**  
(220) 06.01.2014  
(151) 23.07.2014  
(540)



(594) Kombinovaná  
(730) **Savencia SA**, 42 rue Rieussec, Viroflay, FR  
(740) Kania, Sedlák, Smola, s.r.o., Mendlovo náměstí 907/1a, Brno, Staré Brno, 60300  
(511) (29) sýry; (30) mléčné dezerty a moučnický.  
Třídy výrobků a služeb:  
29, 30  
(210) O-510354

(111) **339569**  
(220) 16.10.2013  
(151) 30.07.2014  
(540)

### BRANO MORAVIA

(592) Slovní  
(730) **BRANO GROUP, a.s.**, Opavská 1000, Hradec nad Moravicí, 74741, CZ  
(740) FISCHER IP s.r.o., Na hrobci 294/5, Praha 2, Nové Město, 12800  
(511) (6) kovové trubky; (11) zařízení a výrobky pro topení, ohřívání, chlazení, větrání, úpravu vzduchu, úpravu a rozvod vody, zařízení na výrobu páry, vše pro kuchyňské i průmyslové účely a pro všechny druhy paliv, a to včetně náhradních dílů a příslušenství, například kamna, pece, plynové, elektrické a kombinované sporáky, sporáky na tuhá paliva, varné desky, trouby, grily, průtokové ohříváče vody, elektricky vyhřívané zásobníky vody, plynová a elektrická topidla a kotle a jejich příslušenství; (35) obstaravatelská a zprostředkovatelská činnost v oblasti obchodu s výrobky uvedenými ve tř. 6 a 11, v oblasti exportu a importu, pomoc při řízení velkoobchodní a maloobchodní činnosti firem, obchodní administrativa, kancelářské práce, obchodně zastupitelská činnost v oblasti obchodu, propagace, reklama, inzerce a služby spojené s provozováním obchodní činnosti, poskytování obchodních informací; (37) servis, oprava a montáž finálních výrobků - plynové kotle, elektrické kotle a průtokové ohříváče vody; (39) zásilková obchodní činnost s výše uvedenými výrobky, doprava, přeprava, skladování, balení a distribuce výše uvedených výrobků; (40) 3D ohýbání a tvarování trubek na ohýbače s 5 - ti řízenými osami, s trnem i bez trnu pro trubky o průměru 6 - 22 mm o délce do 2.500 mm, tváření konců, pertlování, spojování, rozšiřování, zužování, řezání závitů, válcování, vrtání a frézování konců trubek, dělení, rovnání trubek ze svitků, ojihování po zpracování, zpracování měděných polotovarů a výroba výměníků, výroba termočlánků; (42) výzkum, vývoj, projekce, konstrukce a poradenská činnost v oblasti všech výrobků uvedených ve tř. 6 a 11, kalibrování.  
Třídy výrobků a služeb:  
6, 11, 35, 37, 39, 40, 42  
(210) O-508338

(111) **339689**  
(220) 04.11.2013  
(151) 06.08.2014  
(540)

### Medvěd Condens

(592) Slovní  
(730) **Vaillant GmbH**, Berghauser Strasse 40, Remscheid, DE  
(740) FISCHER IP s.r.o., Na hrobci 294/5, Praha 2, Nové Město, 12800  
(511) (9) přístroje a nástroje pro vedení, přepínání, přeměnu, akumulaci, regulaci nebo řízení elektrického proudu, fyzikální, elektrické a elektronické měřicí, řídicí a regulační přístroje; (11) přístroje pro topení, výrobu páry, vaření, chlazení, sušení, ventilaci a sanitární účely, zařízení pro výrobu tepelné energie ze solárních kolektorů; (42) inženýrské práce, zejména pro vývoj, projektování, výstavbu a dohlížení výroby a montáže, technické poradenství v oblasti tepelné techniky.

Třídy výrobků a služeb:  
9, 11, 42  
(210) O-508834

(111) **339691**  
(220) 04.11.2013  
(151) 06.08.2014  
(540)

### Děti na startu

(592) Slovní  
(730) **Český svaz aerobiku a fitness FISAF.cz, z. s.**, Ohradské náměstí 1628/7a, Praha 5, Stodůlky, 15500, CZ  
(740) Ing. Pavel Nádvořík s.r.o., Klínová 620/1, Ostrava, Hulváky, 70900  
(511) (5) potravinové doplňky a doplňky výživy, doplňky výživy pro sportovce, např. aminokyseliny, anabolizmy, regenerační nápoje (pro léčebné účinky), kloubní výživa, kreatin, proteiny, sacharidy, spalovače tuku, stimulanty a energizmy - vše výše uvedené pro léčebné účely, vitamínové přípravky, dietetické přípravky pro léčebné účely, veškeré nápoje spadající do třídy 5, masti a sirupy spadající do třídy 5, náplastí, obvazový materiál, kineziologické tejpky, pevné fixační tejpky, tejpovací pomůcky, dezinfekční přípravky spadající do třídy 5, oleje pro lékařské potřeby; (25) oděvy dámské, pánské, dětské spadající do třídy 25, sportovní oděvy, obuv, sportovní obuv, spodní prádlo, ponožky, čepice, kloboučnické zboží, kšiltovky; (28) hry, hračky, potřeby pro gymnastiku a sport, které nejsou uvedeny v jiných třídách, vánoční ozdoby, rybářské potřeby, nářadí pro sporty a různé hry, fitness náčiní, fitness pomůcky spadající do třídy 28, sportovní pomůcky spadající do třídy 28; (35) reklama, propagace, rozesílání propagačního materiálu, publikace reklamních textů, výstavy k reklamním a obchodním účelům, aktualizování reklamních materiálů, reklama on-line v počítačové síti, on-line inzerce, nákup vstupenek on-line, rozšiřování reklamních materiálů zákazníkům (letáky, prospekty, tisky, vzorky), zaslání reklamních materiálů zákazníkům, vydávání, zveřejňování, oznámení, vyhlášení, publikování reklamních textů, venkovní reklama, pronájem reklamního času ve všech komunikačních médiích, vyhledávání dat a informací v počítačových souborech (pro třetí osoby), kopírování nebo rozmnožování (reprodukce) dokumentů, dokladů apod., prezentace uživatelů na stránkách Word Wilde Web v počítačové síti Internet, poradenská činnost pro obchodní podniky, obchodní činnost, velkoobchod a maloobchod s výrobky, uvedenými ve třídách 5, 25 a 28, internetový obchod s výrobky, uvedenými ve třídách 5, 25 a 28, pomoc při řízení obchodní činnosti, reklama a inzerce prostřednictvím všech druhů médií, zejména prostřednictvím sítě Internet, inzertní činnost, včetně poskytování uvedených služeb on-line (prostřednictvím počítačových a jiných sítí), marketing; (38) elektronická pošta, posílání zpráv, provozování počítačových sítí, telekomunikační služby, služby v oblasti komunikace, zprostředkování komunikace ústní a/nebo vizuální, poskytování telekomunikačního připojení do světové počítačové sítě, pronájem času na přístup do počítačových databází, služby zabezpečující vstup do telekomunikačních sítí, telekonferenční služby, počítačová komunikace, komunikace pomocí počítačových terminálů, telegrafu, dálnopisu, telefonu, mobilních telekomunikačních síťových služeb s využitím drátového vedení a/nebo satelitů a/nebo mikrovlnného spojení a nebo radiového spojení, šíření televizních programů prostřednictvím televizního vysílání a telekomunikačními sítěmi, pronájem přístrojů a zařízení pro přenos zpráv a informací, přenášení pomocí satelitních družic, přenášení telegramů, přenos faxem, přenos zpráv a obrázků pomocí počítače, spojení pomocí sítí optických vláken, služby zabezpečující audiovizuální komunikaci prostřednictvím informačních a telekomunikačních sítí, zejména počítačové sítě Internet, satelitu, poskytování přístupu k Internetu, půjčování a pronájem telekomunikačních zařízení a zprostředkování této činnosti; (41) výchova, vzdělávání, zábava, sportovní a kulturní aktivity, tělesná výchova, organizování a pořádání sportovních činností a soutěží, informace o možnostech rozptýlení a zábavy, provozování sportovních zařízení, provozování fitness, péče o sportovce a talentovanou mládež, provozování zařízení sloužící k zábavě, vzdělávání, poskytování výchovně-zábavních, školicích, pracovních a klubových služeb (klubová činnost), školení, organizování soutěží (vzdělávacích nebo zábavných), organizování a vedení seminářů, sportovní činnost a zprostředkovatelská činnost v oblasti sportu, vyvíjení a provozování sportovní a tělovýchovné činnosti, fotografování, pronájem stadiónů, prodej vstupenek, půjčování sportovního nářadí, s výjimkou dopravních prostředků, vydavatelská a nakladatelská činnost, vydávání knih, novin, časopisů, periodických publikací, fotografií, pohlednic, plakátů, formulářů, vydávání textů, s výjimkou reklamních nebo náborových, služby digitálního zpracování obrazu, elektronické

publikování (DTP), střih videopásek, poskytování on-line elektronických publikací (bez možnosti stažení).

Třídy výrobků a služeb:  
5, 25, 28, 35, 38, 41

(210) O-508841

(111) **339723**  
(220) 10.12.2013  
(151) 06.08.2014  
(540)



PRAHA CITY CENTER

(594) Kombinovaná  
(730) **Praha City Center s.r.o.**, Klimentská 1216/46, Praha 1, Nové Město, 11000, CZ  
(740) Cushman&Wakefield s.r.o., Purkyňova 2121/3, Praha 1, Nové Město, 11000  
(511) (35) propagační činnost, pomoc při řízení obchodní činnosti, obchodní administrativní, kancelářské práce; (36) služby nemovitostní, obstaravatelská činnost ve správě bytového a nebytového fondu; (37) stavebnictví, opravy, instalační služby; (41) výchova, vzdělávání, zábava, sportovní a kulturní aktivity; (42) inženýrské a technické služby ve stavebnictví, zprostředkování v investiční výstavbě.

Třídy výrobků a služeb:  
35, 36, 37, 41, 42

(210) O-509851

(111) **339830**  
(220) 11.10.2013  
(151) 13.08.2014  
(540)

MANCURA GUARDIAN

(592) Slovní  
(730) **VIÑA MORANDE S.A.**, Rosario Norte No. 615, Piso 21, Las Condes, Santiago, CL  
(740) PATENTSERVIS Praha a.s., Na Podkovce 281/10, Praha 4, Podolí, 14700  
(511) (33) vína.

Třídy výrobků a služeb:  
33

(210) O-508240

(111) **339832**  
(220) 11.10.2013  
(151) 13.08.2014  
(540)



(594) Kombinovaná  
(730) **REAL ESTATE CZECH REPUBLIC a.s.**, Nad Podbabskou skálou 350/17, Praha 6, Lysolaje, 16500, CZ  
(511) (35) propagační činnost, reklama, pomoc při řízení obchodní činnosti, obchodní administrativní, kancelářské práce; (36) pojištění, služby finanční, služby peněžní, služby nemovitostní; (41) výchova, vzdělávání, zábava, sportovní a kulturní aktivity.

Třídy výrobků a služeb:  
35, 36, 41

(210) O-508242

(111) **339889**  
(220) 23.12.2013  
(151) 13.08.2014  
(540)



(594) Kombinovaná  
(730) **ČSOB Pojišťovna, a. s., člen holdingu ČSOB**, Masarykovo náměstí 1458, Pardubice, Zelené Předměstí, 53002, CZ  
(740) MIRA Patentová a známková kancelář, Blanka Fišerová, patentová zástupkyně, V kapslovně 2770/11, Praha 3, Žižkov, 13000  
(511) (9) multifunkční magnetické a čipové karty včetně karet bezkontaktních pro oblast pojišťovacích, leasingových, peněžních a finančních služeb i pro obchodní síť, elektronické peněženky, magnetické karty a karty s pamětí nebo s mikroprocesorem, platební karty, veškerá paměťová média spadající do této třídy, sloužící k šíření edice uživatelských i odborných informací, počítačové programy, nosiče digitálních podpisů k identifikaci odesílatele, elektronické reklamní, inzertní, propagační, uživatelské a instruktážní materiály i tiskoviny zařazené v této třídě, tiskoviny všeho druhu a ostatní polygrafické výrobky v elektronické podobě a na nosičích; (16) cenné papíry, výrobky z papíru spadající do této třídy, tiskoviny a veškeré polygrafické výrobky, billboardy (z papíru), veškeré propagační, reklamní, inzertní, informační a instruktážní materiály spadající do této třídy, gratulace, upomínkové předměty nezařazené, do jiných tříd, obaly a výrobky z plastů spadající do této třídy, všechny výše uvedené výrobky pro oblast pojišťovnictví, zábranných, zajišťovacích a finančních služeb; (35) televizní a rozhlasová reklama, merchandising, činnost organizačně-ekonomických poradců, hodnocení dynamiky a platební schopnosti podnikatelských subjektů, administrativní služby, automatizované zpracování dat a komerčních informací, marketing, propagační, reklamní a inzertní služby prostřednictvím jakéhokoliv média - prostřednictvím telefonní, datové nebo informační sítě a jejich distribuce, venkovní reklama, služby komerční informační kanceláře a obchodní informační servis, spadající do této třídy, reklamní prezentace na výstavách a veletrzích, zprostředkovatelské služby v oblasti vydávání reklamních, inzertních a propagačních tiskovin a zajištění jejich rozšiřování; (36) veškeré pojišťovací, zajišťovací a zábranné služby spolu se službami s nimi souvisejícími v rámci této třídy, finanční služby spolu s poskytnutím nadstandardních produktů v oblasti pojištění, peněžní služby poskytované elektronicky a prostřednictvím telefonu, pojištění zejména v oblasti životního a úrazového pojištění, škod na dopravních prostředcích, pojištění přepravovaných věcí, zavazadel a jiného majetku, pojištění škod na majetku způsobené požárem, výbuchem, všemi přírodními živly, pádem letadla i jinými způsoby, odpovědnosti za škodu vyplývající z vlastnictví nebo užití pozemního motorového dopravního prostředku včetně odpovědnosti dopravce, všeobecné pojištění za škodu i odpovědnosti za škody na životním prostředí a/nebo pojištění různých finančních ztrát, pojištění v oblasti finančních služeb osobám v nouzi během cestování nebo pobytu mimo místa trvalého bydliště, peněžní služby, přijímání finančních prostředků a jejich správa, finanční odhady a oceňování movitého i nemovitého majetku, poskytování finančních služeb kartami kreditními, magnetickými, čipovými, multifunkčními, elektronickými peněženkami nebo jinými kartami s inteligencí, finanční sponzorování, investování do cenných papírů, hypoteční financování a leasing, služby v oblasti finančních instrumentů spadající do této třídy, finanční analýzy, manažerské služby a makléřské služby v oblasti peněžnictví, pojištění a zajištění majetku, zprostředkovatelské služby v oblasti stavebního spoření, poskytování služeb a prezentace na výstavách a veletrzích v oblasti peněžnictví a pojištění, pronájem bytových a nebytových prostor související s pojišťovací činností, funkce správce majetkových účastí v dceřiných i jiných společnostech, šetření pojistných událostí a likvidátorské služby, služby osobních finančních a pojišťovacích poradců, služby v oblasti podpory a rozvoje pojišťovnictví spadající do této třídy, veškeré konzultační služby v

oblasti financí, pojištění, stavebního spoření a úvěrování, poskytování služeb v oblasti pojištění a služeb s nimi souvisejících v rámci této třídy prostřednictvím elektronických médií; (38) poskytování, šíření a výměna informací prostřednictvím globálních telekomunikačních sítí a Internetu, šíření a výměna informací prostřednictvím počítačové sítě, počítačová komunikace, poskytování služeb prostřednictvím elektronických médií, šíření informací formou www stránek a šíření elektronických tiskovin, provozování nepřetržité infolinky, informační kancelář, šíření informací prostřednictvím televizního a rozhlasového vysílání; (41) výchova a vzdělávání v celé oblasti pojištění, v zábranných, zajišťovacích a finančních službách, vydavatelská a nakladatelská činnost, elektronická ediční činnost a publikování (DTP); (42) služby v oblasti kódování a dekodování zabezpečovacích systémů (tvorba software), počítačové programování, služby v oblasti vývoje a výzkumu nových finančních a pojišťovacích instrumentů (software).

Třídy výrobků a služeb:  
9, 16, 35, 36, 38, 41, 42

(210) O-510230

(111) **339890**

(220) 23.12.2013

(151) 13.08.2014

(540)



bankopojištění

(594) Kombinovaná

(730) **ČSOB Pojišťovna, a. s., člen holdingu ČSOB**, Masarykovo náměstí  
1458, Pardubice, Zelené Předměstí, 53002, CZ

(740) MIRA Patentová a známková kancelář, Blanka Fišerová, patentová  
zástupkyně, V kapslovně 2770/11, Praha 3, Žižkov, 13000

(511) (9) multifunkční magnetické a čipové karty včetně karet bezkontaktních pro oblast pojišťovacích, leasingových, peněžních a finančních služeb i pro obchodní síť, elektronické peněženky, magnetické karty a karty s pamětí nebo s mikroprocesorem, platební karty, veškerá paměťová média spadající do této třídy, sloužící k šíření edice uživatelských i odborných informací, počítačové programy, nosiče digitálních podpisů k identifikaci odesílatele, elektronické reklamní, inzertní, propagační, uživatelské a instruktážní materiály i tiskoviny zařazené v této třídě, tiskoviny všeho druhu a ostatní polygrafické výrobky v elektronické podobě a na nosičích; (16) cenné papíry, výrobky z papíru spadající do této třídy, tiskoviny a veškeré polygrafické výrobky, billboardy (z papíru), veškeré propagační, reklamní, inzertní, informační a instruktážní materiály spadající do této třídy, gratulace, upomínkové předměty nezařazené do jiných tříd, obaly a výrobky z plastů spadající do této třídy, všechny výše uvedené výrobky pro oblast pojišťovnictví, zábranných, zajišťovacích a finančních služeb; (35) televizní a rozhlasová reklama, merchandising, činnost organizačně-ekonomických poradců, hodnocení dynamiky a platební schopnosti podnikatelských subjektů, administrativní služby, automatizované zpracování dat a komerčních informací, marketing, propagační, reklamní a inzertní služby prostřednictvím jakéhokoliv média - prostřednictvím telefonní, datové nebo informační sítě a jejich distribuce, venkovní reklama, služby komerční informační kanceláře a obchodní informační servis, spadající do této třídy, reklamní prezentace na výstavách a veletrzích, zprostředkovatelské služby v oblasti vydávání reklamních, inzertních a propagačních tiskovin a zajištění jejich rozšiřování; (36) veškeré pojišťovací, zajišťovací a zábranné služby spolu se službami s nimi souvisejícími v rámci této třídy, finanční služby spolu s poskytnutím nadstandardních produktů v oblasti pojištění, peněžní služby poskytované elektronicky a prostřednictvím telefonu, pojištění zejména v oblasti životního a úrazového pojištění, škod na dopravních prostředcích, pojištění přepravovaných věcí, zavazadel a jiného majetku, pojištění škod na majetku způsobené požárem, výbuchem, všemi přírodními živly, pádem letadla i jinými způsoby, odpovědnosti za škodu vyplývající z vlastnictví nebo užití pozemního motorového dopravního prostředku včetně odpovědnosti dopravce, všeobecné pojištění za škodu i odpovědnosti za škody na životním prostředí a/nebo pojištění různých finančních ztrát, pojištění v oblasti finančních služeb osobám v nouzi během cestování nebo pobytu

mimo místa trvalého bydliště, peněžní služby, přijímání finančních prostředků a jejich správa, finanční odhady a oceňování movitého i nemovitého majetku, poskytování finančních služeb kartami kreditními, magnetickými, čipovými, multifunkčními, elektronickými peněženkami nebo jinými kartami s inteligencí, finanční sponzorování, investování do cenných papírů, hypoteční financování a leasing, služby v oblasti finančních instrumentů spadající do této třídy, finanční analýzy, manažerské služby a makléřské služby v oblasti peněžnictví, pojištění a zajištění majetku, zprostředkovatelské služby v oblasti stavebního spoření, poskytování služeb a prezentace na výstavách a veletrzích v oblasti peněžnictví a pojištění, pronájem bytových a nebytových prostor související s pojišťovací činností, funkce správce majetkových účastí v dceřiných i jiných společnostech, šetření pojistných událostí a likvidátorské služby, služby osobních finančních a pojišťovacích poradců, služby v oblasti podpory a rozvoje pojišťovnictví spadající do této třídy, veškeré konzultační služby v oblasti financí, pojištění, stavebního spoření a úvěrování, poskytování služeb v oblasti pojištění a služeb s nimi souvisejících v rámci této třídy prostřednictvím elektronických médií; (38) poskytování, šíření a výměna informací prostřednictvím globálních telekomunikačních sítí a Internetu, šíření a výměna informací prostřednictvím počítačové sítě, počítačová komunikace, poskytování služeb prostřednictvím elektronických médií, šíření informací formou www stránek a šíření elektronických tiskovin, provozování nepřetržité infolinky, informační kancelář, šíření informací prostřednictvím televizního a rozhlasového vysílání; (41) výchova a vzdělávání v celé oblasti pojištění, v zábranných, zajišťovacích a finančních službách, vydavatelská a nakladatelská činnost, elektronická ediční činnost a publikování (DTP); (42) služby v oblasti kódování a dekodování zabezpečovacích systémů (tvorba software), počítačové programování, služby v oblasti vývoje a výzkumu nových finančních a pojišťovacích instrumentů (software).

Třídy výrobků a služeb:  
9, 16, 35, 36, 38, 41, 42

(210) O-510231

(111) **339969**

(220) 09.10.2013

(151) 20.08.2014

(540)

**COFLER**

(592) Slovní

(730) **Arcor S.A.I.C.**, Av. Fulvio Pagani 487 (2434), Arroyito, Cordoba, AR

(740) PATENTSERVIS Praha a.s., Na Podkovce 281/10, Praha 4, Podolí, 14700

(511) (16) papír a výrobky z papíru, lepenka a kartonážní výrobky, tiskoviny, časopisy, periodika, knihy, výrobky knihařské, kalendáře, pohlednice, fotografie, psací potřeby, lepidla kancelářská a pro domácnost, tuhy, tužky, pastely, uhly, štetce, psací stroje, kancelářské potřeby kromě nábytku, školní sešity, skicáky, pastelky, tuhy, guma na mazání, ořezávátka, ořezávátka-strojky, penály, školní aktovky, karty, papírové ubrusky, kapesníky a pleny, pytle a sáčky z plastických hmot pro obalovou techniku, obrazy, omalovánky, obtisky, razítka a razidla, písmena pro tiskárny, tiskařské štočky, kopirovací zařízení (cyklostyly); (25) oděvy, prádlo, saka, kalhoty, svetry, košile, obleky, sukně, pláště, kostýmy, blůzy, cvičební úbory, spodní prádlo, oděvní doplňky, kravaty, motýlky, šály, rukavice, klobouky, čepice, ponožky, podkolenky, šle, barety, šátky, turistické oděvy, pracovní oděvy, oděvy pro volný čas, zejména pro sport, obuv, střevice, trepky, kloboučnické zboží; (30) káva, čaj, kakao, rýže, tapioka, ságo, kávové náhražky, mouka a obilné výrobky určené k lidské výživě, nápoje z kávy, kakaa, čokolády, chléb, suchary, sušenky, jemné pečivo, cukrovinky, bonbóny, dražé, zmrzlina, med, sirup z melasy, kvasnice, prášky do pečiva, sůl, pepř, ocet, chuťové omáčky, koření, led na chlazení, rýže, žvýkačky, směsi pro účely pekárenské.

Třídy výrobků a služeb:  
16, 25, 30

(210) O-508180

(111) **340107**  
(220) 25.10.2013  
(151) 27.08.2014  
(540)



(594) Kombinovaná  
(591) Barevná  
(730) **SAFEGUARD SERVICE, a.s.**, Nádražní 316, Chodov, 35735, CZ  
(740) Ing. Libor Markes, patentový zástupce, Grohova 145/54, Brno, Veveří, 60200  
(511) (37) instalace a servis elektronických zabezpečovacích systémů; (45) služby bezpečnostních agentur.

Třídy výrobků a služeb:  
37, 45

(210) O-508625

(111) **340226**  
(220) 02.12.2013  
(151) 03.09.2014  
(540)

### Kostelecká Srdcovka

(592) Slovní  
(730) **Kostelecké uzeniny a.s.**, č. p. 60, Kostelec, 58861, CZ  
(740) Ing. Václav Kratochvíl, Husníkova 2086/22, Praha 13, 15800  
(511) (29) drůbež (neživá), játra, játrová paštika, jedlé tuky, klobásy, salámy, párky, masové konzervy, koncentrované vývary, rybí konzervy, maso, konzervované maso 2x, nasolené potraviny spadající do této třídy, polévky, slanina, šunka, uzeniny, zvěřina, hotová jídla v konzervách na bázi masa, drůbeže, ryb a zvěřiny; (35) maloobchodní a velkoobchodní on-line služby s výrobky ve tř. 29, pomoc při řízení obchodní činnosti, obchodní konzultace v oblasti distribuce zboží, zaslání katalogů, objednávky zboží, dovozní a vývozní kancelář, obchodní nebo podnikatelské poradenství, reklama, administrativní práce, organizování komerčních nebo reklamních výstav, zprostředkovatelská činnost v oblasti obchodu a obchodních služeb s výrobky ve tř. 29, činnost ekonomických poradců, maloobchodní, velkoobchodní a elektronický prodej potravin, zejména masa a masných výrobků a hotových jídel, zprostředkování v oblasti nákupu a prodeje potravin a potravinářských surovin, poskytování obchodních informací, průzkumy trhu, předvádění výrobků, organizování a pořádání prodejních akcí s výrobky ve tř. 29 a organizování a pořádání reklamních akcí, automatizované i ruční zpracování dat; (40) zpracování masa a masných výrobků, uzení potravin, řeznictví, sušení a mražení potravin.

Třídy výrobků a služeb:  
29, 35, 40

(210) O-509593

(111) **340257**  
(220) 06.02.2014  
(151) 03.09.2014  
(540)



(594) Kombinovaná  
(730) **LaserTherm spol. s r.o.**, Plzeňská 157/98, Praha 5, Košíře, 15000, CZ  
(740) POLÁČEK a kol. patentoprávní a známková kancelář, Ing. Jiří Poláček, patentový zástupce, Dominikánská 6, Plzeň, 30112  
(511) (7) výrobní stroje a zařízení s využitím zdroje laserového paprsku; (37) servis a opravy strojů a zařízení využívajících zdroje laserového paprsku; (40) zpracování materiálů s využitím zdroje laserového paprsku, jako je řezání, svařování a tepelné zpracování dosahující změnu struktury; (42) výzkum a vývoj strojů a technologií využívajících zdroje laserového paprsku, jakož i poradenská činnost v oboru.

Třídy výrobků a služeb:  
7, 37, 40, 42

(210) O-511130

(111) **340361**  
(220) 18.11.2013  
(151) 10.09.2014  
(540)



(594) Kombinovaná  
(730) **Družstevní závody Dražice - strojírna s.r.o.**, Dražice 69, Benátky nad Jizerou, 29471, CZ  
(740) PROPATENT, Ing. Vlasta Sedláčková, patentový zástupce, Pod Pekařkou 107/1, Praha 4, Podolí, 14700  
(511) (11) akumulční nádrže, smaltované ohřívače vody, bojlerů, náhradní součástky bojlerů; (35) management, import a export výrobků uvedených ve třídě 11; (37) servis, údržba a opravy výrobků uvedených ve třídě 11.

Třídy výrobků a služeb:  
11, 35, 37

(210) O-509301



(111) **340825**  
(220) 01.10.2013  
(151) 01.10.2014  
(540)

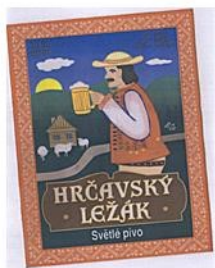

(594) Kombinovaná  
(591) Barevná  
(730) **Staňo Petr Ing.**, Hrčava 56, 73998, CZ  
(740) Ing. Petr Soukup, patentový zástupce, tř. Svobody 43/39, Olomouc, 77900  
(511) (32) pivo.

Třídy výrobků a služeb:

32

(210) O-507985

(111) **340829**  
(220) 14.10.2013  
(151) 01.10.2014  
(540)



(594) Kombinovaná  
(591) Barevná  
(730) **Mitsubishi Electric Corporation**, 7-3 Marunouchi 2-chome, Chiyoda-ku, Tokyo, JP  
(740) Čermák a spol., JUDr. Karel Čermák jr., Ph.D., LL.M., advokát, Elišky Peškové 15/735, Praha 5, 15000  
(511) (7) elektrické plynící stroje pro obrábění kovů, laserová zpracovací zařízení pro obrábění kovů, servomotory, průmyslové roboty; (9) síťová komunikační zařízení, programovatelné logické ovladače, počítače, počítačová rozhraní, zařízení pro zpracování dat, zařízení pro dálkové ovládání a kontrolu, ovladače pro servomotory, zesilovače pro servomotory, diskové jednotky s měnitelnou frekvencí, programovatelná zařízení s elektronickou obrazovkou, vysílače a přijímače dat mezi automatickými továrenskými stroji, vše pro použití v oblasti továrenské automatizace, počítačový software pro použití při monitorování a diagnostice strojů a vybavení pro automatizace továren, počítačový software pro použití v síťových komunikacích v automatizované továrně, počítačový software pro sdílení dat a informací v oblasti továrenské automatizace, počítačový software pro použití při ovládání elektřiny továrenských strojů pro úsporu energie; (35) poradenství v oblasti obchodního vedení, obchodní výzkum, podpora při průmyslovém vedení, kompilace informací do počítačových databází, prezentace zboží v komunikačních médiích pro maloobchodní účely, podpora prodeje pro jiné, systematizace informací do počítačových databází, organizace výstav nebo veletrhů pro obchodní nebo reklamní účely; (37) údržba a oprava kovoobráběcích strojů, údržba a oprava elektronických komunikačních strojů a zařízení jiných než telefonů a radiových a televizních přijímačů, údržba a oprava počítačů, údržba a oprava strojů pro rozvod a ovládání elektřiny, poskytování informací týkajících se údržby a opravy počítačů, poskytování informací týkajících se údržby a opravy strojů a zařízení pro továrenskou automatizaci; (41) školicí služby, výuka, korespondenční kurzy, vzdělávací informace; (42) výzkum a vývoj pro jiné, poradenství v oblasti továrenské automatizace, poradenství v oblasti úspory energií, konstruování zařízení šetřících energie pro jiné, konstruování zařízení továrenské automatizace pro jiné, navrhování, údržba a aktualizace počítačových programů, poskytovatel aplikačních služeb, konkrétně poskytování dočasného užívání on-line nestahovatelného softwaru pro použití v továrenské automatizaci, poskytování technických informací a operačních vědomostí týkajících se strojů a zařízení pro továrenskou automatizaci, pronájem počítačového softwaru.

a aktualizace počítačových programů, poskytovatel aplikačních služeb, konkrétně poskytování dočasného užívání on-line nestahovatelného softwaru pro použití v továrenské automatizaci, poskytování technických informací a operačních vědomostí týkajících se strojů a zařízení pro továrenskou automatizaci, pronájem počítačového softwaru.

Třídy výrobků a služeb:

7, 9, 35, 37, 41, 42

(210) O-508267

(111) **340830**  
(220) 14.10.2013  
(151) 01.10.2014  
(540)

e – F@ctory Alliance

(594) Slovní grafická  
(730) **Mitsubishi Electric Corporation**, 7-3 Marunouchi 2-chome, Chiyoda-ku, Tokyo, JP  
(740) Čermák a spol., JUDr. Karel Čermák jr., Ph.D., LL.M., advokát, Elišky Peškové 15/735, Praha 5, 15000  
(511) (7) elektrické plynící stroje pro obrábění kovů, laserová zpracovací zařízení pro obrábění kovů, servomotory, průmyslové roboty; (9) síťová komunikační zařízení, programovatelné logické ovladače, počítače, počítačová rozhraní, zařízení pro zpracování dat, zařízení pro dálkové ovládání a kontrolu, ovladače pro servomotory, zesilovače pro servomotory, diskové jednotky s měnitelnou frekvencí, programovatelná zařízení s elektronickou obrazovkou, vysílače a přijímače dat mezi automatickými továrenskými stroji, vše pro použití v oblasti továrenské automatizace, počítačový software pro použití při monitorování a diagnostice strojů a vybavení pro automatizace továren, počítačový software pro použití v síťových komunikacích v automatizované továrně, počítačový software pro sdílení dat a informací v oblasti továrenské automatizace, počítačový software pro použití při ovládání elektřiny továrenských strojů pro úsporu energie; (35) poradenství v oblasti obchodního vedení, obchodní výzkum, podpora při průmyslovém vedení, kompilace informací do počítačových databází, prezentace zboží v komunikačních médiích pro maloobchodní účely, podpora prodeje pro jiné, systematizace informací do počítačových databází, organizace výstav nebo veletrhů pro obchodní nebo reklamní účely; (37) údržba a oprava kovoobráběcích strojů, údržba a oprava elektronických komunikačních strojů a zařízení jiných než telefonů a radiových a televizních přijímačů, údržba a oprava počítačů, údržba a oprava strojů pro rozvod a ovládání elektřiny, poskytování informací týkajících se údržby a opravy počítačů, poskytování informací týkajících se údržby a opravy strojů a zařízení pro továrenskou automatizaci; (41) školicí služby, výuka, korespondenční kurzy, vzdělávací informace; (42) výzkum a vývoj pro jiné, poradenství v oblasti továrenské automatizace, poradenství v oblasti úspory energií, konstruování zařízení šetřících energie pro jiné, konstruování zařízení továrenské automatizace pro jiné, navrhování, údržba a aktualizace počítačových programů, poskytovatel aplikačních služeb, konkrétně poskytování dočasného užívání on-line nestahovatelného softwaru pro použití v továrenské automatizaci, poskytování technických informací a operačních vědomostí týkajících se strojů a zařízení pro továrenskou automatizaci, pronájem počítačového softwaru.

Třídy výrobků a služeb:

7, 9, 35, 37, 41, 42

(210) O-508268

(111) **341053**  
(220) 13.11.2013  
(151) 08.10.2014  
(540)

### Eben trio

(592) Slovní  
(730) **Bártová Terezie MgA.**, Polská 1361/38, Praha 2, Vinohrady, 12000, CZ  
(740) artpatent, advokátní kancelář s.r.o., Dukelských hrdinů 976/12, Praha 7, Holešovice, 17000  
(511) (41) hudební produkce, vyučování, vzdělávání, živé představení.  
Třídy výrobků a služeb:  
41

(210) O-509175

(111) **341140**  
(220) 31.03.2014  
(151) 08.10.2014  
(540)

### CLEVER°ANALYTICS'

(594) Kombinovaná  
(591) Barevná  
(730) **CleverFarm, a.s.**, Vídeňská 188/119d, Brno, Dolní Heršpice, 61900, CZ  
(740) Cerha Hempel Kališ & Partners s.r.o., advokátní kancelář, JUDr. Martin Kartner, advokát, Týn 639/1, Praha 1, Staré Město, 11000  
(511) (9) přístroje a nástroje vědecké, námořní, geodetické, fotografické, filmové, optické, přístroje pro vážení, měření, signalizaci, kontrolu (inspekci), záchranu a přístroje pro vyučování, přístroje a nástroje pro vedení, přepínání, přeměnu, akumulaci, regulaci nebo řízení elektrického proudu, přístroje pro záznam, převod, reprodukci zvuku nebo obrazu, nosiče dat magnetické, záznamové disky, kompaktní disky, DVD a ostatní digitální záznamové nosiče, ústrojí pro přístroje na mince, pokladny registrační, kalkulačky, zařízení na zpracování dat, počítače, počítačový software, hasicí přístroje; (35) propagační činnost, reklama, pomoc při řízení obchodní činnosti, obchodní administrativa, kancelářské práce; (36) pojištění, služby finanční, služby peněžní, služby nemovitostní; (42) vědecké a technologické služby a související výzkum a projektování, analytické a výzkumné služby v průmyslu, navrhování a vývoj počítačového hardwaru a softwaru.

Třídy výrobků a služeb:  
9, 35, 36, 42  
(210) O-512514

(111) **341226**  
(220) 02.05.2014  
(151) 08.10.2014  
(540)



(594) Kombinovaná  
(591) Barevná  
(730) **Vavruška Pavel Ing.**, Nad Zemankou 892/7, Praha 4 - Braník, 14700, CZ  
(740) ADVOKÁTNÍ KANCELÁŘ PELÍŠEK, NAVRÁTIL & PARTNEŘI s.r.o., JUDr. Zdeněk Navrátil, Bašty 416/8, Brno, 60200  
(511) (32) piva, minerální vody, šumivé nápoje a jiné nápoje nealkoholické, nápoje a šťávy ovocné, sirupy a jiné přípravky k zhotovování nápojů.

Třídy výrobků a služeb:  
32  
(210) O-513292

(111) **341431**  
(220) 29.11.2013  
(151) 22.10.2014  
(540)



(594) Kombinovaná  
(730) **NOVASERVIS spol. s r.o.**, Merhautova 1062/208, Brno, Černá Pole, 61300, CZ  
(740) Ing. Libor Markes, patentový zástupce, Grohova 145/54, Brno, Veveří, 60200  
(511) (11) směšovací baterie pro vany, umývadla a dřezy.

Třídy výrobků a služeb:  
11  
(210) O-509568

(111) **341568**  
(220) 11.11.2013  
(151) 29.10.2014  
(540)



(594) Kombinovaná  
(730) **EXE SPORT s.r.o.**, V Břízách 808, Milovice, Mladá, 28924, CZ  
(740) KG Partners, advokátní kancelář s.r.o., Mgr. Christian Grym LL.M., advokát, Velké náměstí 149, Hradec Králové, 50003  
(511) (9) helmy (přilby), zejména pak ochranné helmy, helmy pro motorkáře (motocyklisty), motoristy, cyklisty a sport obecně, helmy, helmy pro prevenci úrazů, brýle a sluneční brýle, brýle pro motorkáře (motocyklisty), cyklisty a sportovní brýle obecně, brýle pro prevenci úrazů, rukavice na ochranu proti úrazům, chrániče, speciální kombinace ochranných oděvů pro ochranu, vše v rámci této třídy; (18) batohy, cestovní kufry, hole, hole turistické, chlebníky, kufry, slunečníky, tašky na kolečkách; (25) oděvy a obuv pro florbal, hokej a fotbal, kloboučnické zboží; (35) reklamní agentura, propagační činnost, pomoc při řízení obchodní činnosti, obchodní administrativa, kancelářské práce, propagační publikace - rozšiřování, obchodní informace, inzercie reklamní, reklamní texty - rozšiřování, reklama on-line v počítačové síti, aktualizace reklamních materiálů, výstavy - organizování výstav na pomoc obchodu a výstav reklamních, přeskupování různých výrobků (kromě jejich přepravy) pro třetí osoby za účelem umožnit spotřebiteli, aby si tyto výrobky mohl pohodlně prohlížet a nakupovat, maloobchod, velkoobchod, internetový obchod, obchod provozovaný mimo řádné provozovny, zprostředkování obchodu, a to vše s výrobky ve třídách 1 až 34.

Třídy výrobků a služeb:  
9, 18, 25, 35  
(210) O-509079

(111) **341577**  
(220) 05.12.2013  
(151) 29.10.2014  
(540)



(593) Obrazová  
(591) Barevná  
(730) **Heureka Group a.s.**, Karolinská 706/3, Praha 8, Karlín, 18600, CZ  
(740) Jansa, Mokřý, Otevřel & partneři s.r.o., advokátní kancelář, Mgr. et Mgr. Petr Mališ, advokát, Sokola Tůmy 743/16, Ostrava, Mariánské Hory, 70900  
(511) (9) přístroje pro záznam, převod a/nebo reprodukci zvuku, obrazu a/nebo dat, počítačový hardware, firmware a software, počítačové příslušenství, počítačové hry, software pro elektronické hry nebo pro přístroje určené pro zábavu, zvukové a video nahrávky, exponované kinematografické a fotografické filmy, nahrávky, záznamy, disky, pásky, kazety, náplně, karty a ostatní nosiče, vše nesoucí záznamy nebo určené pro užívání při záznamu zvukových nahrávek, video nahrávek, dat, obrazu, her, grafiky, textů, programů nebo informací, telekomunikační přístroje, části a příslušenství pro zboží výše uvedené spadající do této třídy; (16) publikace, časopisy, periodika, noviny, knihy; (35) propagační a reklamní činnost v oblasti certifikace výrobků, činnost podnikatelských, organizačních a ekonomických poradců, zpracování dat, zejména z oblasti certifikace, zkušebnictví, normalizace, měření a kontroly, shromažďování, evidence, sestavování, systematizace a údržba dat zejména v oboru certifikace výrobků a služeb, posuzování firem a podniků, včetně provádění těchto služeb v počítačových databázích a/nebo prostřednictvím Internetu, ekonomické testování a ekonomické hodnocení výrobků a/nebo služeb v oblasti techniky ve vztahu k budoucím možnostem jejich aplikace a použití, správa internetového trhu, zejména v oboru certifikace a ve vztahu k posuzování firem a podniků, poradenství pro podniky prostřednictvím Internetu, systemizace dat do databází a rešerše, reklamní a propagační služby, marketing, reklama on-line v počítačové síti, poskytování reklamního prostoru po síti pro třetí osoby, aktualizace reklamních materiálů, rozšiřování reklamy nebo inzerce, poskytování tržního prostoru po síti pro sjednávání obchodních transakcí mezi třetími stranami při prodeji, nákupu a výměně zboží, pronájem míst na umístění inzerce nebo reklamy, služby řízení IT dat, zpracovávání, kompilace, analýza a vyhodnocování dat počítačových databází, pomoc při řízení obchodní činnosti, obchodní administrativa, kancelářské práce, informace, poradenství a konzultace vztahující se k výše uvedeným službám, zprostředkování obchodu s movitým majetkem, provozování on-line databází, obsluha databází přístupných po Internetu, sběr dat do počítačových databází, systemizace dat v počítačových databázích; (36) finanční služby pro zpracování plateb po síti, služby elektronických plateb, zprostředkovatelské služby burzy cenných papírů, zprostředkování finančních služeb vztahujících se k obchodu s cennými papíry, akciím, obligacím, opcím a dalším cenným papířům, burzovní makléřství, zprostředkování obchodu s nemovitým majetkem, informace, poradenství a konzultace vztahující se k výše uvedeným službám; (38) provozování internetového portálu, služby webových portálů, telekomunikační služby, směrovací a spojovací služby pro telekomunikace, šíření informací prostřednictvím komunikačních sítí zejména internetu a bezdrátových, kabelových a satelitních sítí, elektronický přenos dat v počítačových sítích a Internetu, komunikační služby prostřednictvím Internetu, vnějších a vnitřních sítí, počítačová komunikace, elektronický přenos dat pomocí výpočetní techniky (počítačů), elektronický přenos dat na zakázku (za úplaty), elektronická pošta, pronájem telekomunikačních přístrojů a zařízení pro přenos dat, komunikace prostřednictvím sítí vláknové optiky, komunikace prostřednictvím počítačových terminálů, komunikace prostřednictvím rádia, komunikace prostřednictvím telefonu, počítačem řízený přenos dat a obrazu, zprostředkování a poskytování přístupu do globálních, světových a lokálních počítačových sítí a Internetu, poskytování interaktivních online vývěsek pro přenos vzkazů mezi počítačovými uživateli, informace, poradenství a konzultace vztahující se k výše

uvedeným službám; (42) služby v oblasti certifikace, certifikační činnost, certifikace výrobků a služeb, systém hodnocení kvality výrobků a služeb, kontrola, inspekce, testování, zkoušení a provádění certifikačních auditů, vyhodnocování a prověřování výrobků a služeb, vydávání a udělování certifikátů, tvorba pravidel a norem pro certifikaci, informace z oblasti certifikace, zprostředkování a poskytování certifikačních údajů, poradenství, konzultace, projekty a expertizy, zkušebnictví, nezávislá kontrola kvality výrobků a služeb, spolupráce s tuzemskými, zahraničními a mezinárodními institucemi zabývajícími se kvalitou, jejím zjišťováním, inspekci a hodnocením, návrh, tvorba, správa a údržba webových stránek, portálů a aplikací včetně multimediálních a 3D aplikací, návrh, vytváření a modelování 3D animací, navrhování a tvorba informačních databází, elektronických časopisů, periodik, knih, multimediálních dokumentů, prezentací a katalogů, tvorba interaktivních a grafických programů, počítačové animace a vizualizace, tvorba, programování a správa systémů pro obsluhu zákazníků přístupných po internetu, navrhování, tvorba, instalace, aktualizace a správa počítačového software, navrhování a vývoj počítačového hardwaru, tvorba a zajišťování počítačových operačních systémů pro třetí osoby, analýza počítačových systémů, konstrukce databází, aplikací a serverů, řešení webových serverů, návrhy systémů pro hodnocení kvality zákaznický, uživateli nebo třetími osobami, návrhy systémů pro hodnocení kvality, programové projektování, vědecké a technologické služby a související výzkum a projektování, analytické a výzkumné služby v průmyslu, informace, poradenství a konzultace vztahující se k výše uvedeným službám.

Třídy výrobků a služeb:  
9, 16, 35, 36, 38, 42

(210) O-509711

(111) **341840**  
(220) 17.10.2013  
(151) 12.11.2014  
(540)

**sondyrevue**

(594) Kombinovaná  
(730) **SONDY, s.r.o.**, Politických vězňů 1419/11, Praha 1, Nové Město, 11000, CZ  
(740) **PŘIKRYL & BURDOVÁ** – patentová a známková kancelář, Mgr. Alena Burdová, Holešovská 1389, Hulín, 76824  
(511) (16) tiskoviny, periodický a neperiodický tisk, časopisy, noviny, knihy, prospekty, plakáty, fotografie, pohlednice, dopisnice, dopisní papíry, kalendáře, knihařské výrobky, propagační materiály a předměty z papíru spadající do této třídy, letáky, brožury, obtisky, obalový materiál z papíru a plastických hmot spadající do této třídy, tiskařské typy a štočky, ozdobné a propagační předměty z papíru spadající do této třídy; (38) zveřejňování, rozšiřování a přenos informací prostřednictvím všech informačních a telekomunikačních prostředků a sítí, satelitů, šíření informací prostřednictvím teletextu a počítačových a telekomunikačních sítí včetně Internetu, šíření tiskovin, časopisů, periodik, knih v elektronické podobě prostřednictvím počítačové sítě včetně Internetu, prostřednictvím satelitů; (41) nakladatelská a vydavatelská činnost v oboru zábavních, odborných, zpravodajských a vzdělávacích tiskovin, časopisů, periodických i neperiodických publikací, zpráv a informací, zvukových, textových a audiovizuálních nosičů, včetně multimediálních aplikací, produkční a agenturní činnost v oblasti zábavy, kultury a výchovy, pořádání zábavních soutěží, zájmových klubů a společenských akcí, informační, konzultační, obstaratelské a zprostředkovatelské služby v oboru nakladatelské a vydavatelské činnosti, produkční a agenturní činnosti v oblasti zábavy, kultury a výchovy.

Třídy výrobků a služeb:  
16, 38, 41

(210) O-508366

(111) **341842**  
(220) 24.10.2013  
(151) 12.11.2014  
(540)



(594) Kombinovaná  
(591) Barevná  
(730) **CROCODILLE INTERNATIONAL AG**, Landstrasse 39, FL-9490  
Vaduz, LI

(740) Václav Müller, patentový zástupce, Filipova 2016, Praha 4, 14800  
(511) (16) obaly (papírové výrobky) zejména pro potravinové výrobky, fólie hliníkové na balení potravin, fólie viskózní na balení, výrobky z kartónu, krabice lepenkové nebo papírové, papírová prostírání, papírové ubrusy, podložky na stůl papírové, pytlíky jako obaly (z papíru nebo umělých hmot), štítky (papírové nálepky); (20) obaly (krabice) z umělých hmot a nádoby z umělých hmot, zejména pro potravinové výrobky, palety přepravní nekovové, servírovací stolky; (29) potraviny z ryb, potravinářské výrobky z ryb, tuňák; (30) pečivo s masovou náplní, obložené/plněné bagety, čerstvé, chlazené, mražené, zapékané, zapečené pečivo s masovou náplní, zapečené pečivo se zeleninovou náplní, zapečené pečivo se salámovou náplní, zapečené pečivo se sýrovou náplní, zapečené ciabattové pečivo; (35) pořádání výstav k obchodním a reklamním účelům, činnost reklamní a inzertní, průzkum a analýzy trhů, kopírování dokumentů, distribuce zboží k reklamním účelům, aranžérství - aranžování výkladů, marketing, automatizované zpracování dat, vše výše uvedené se týká pouze papírových výrobků, obalů, potravinářských výrobků z ryb, pečiva s náplní, obložených baget a služeb spojených s restauračním provozem; (43) restaurace, restaurace samoobslužné, restaurace podávající pokrmy přes ulici, příprava lahůdek.

Třídy výrobků a služeb:  
16, 20, 29, 30, 35, 43

(210) O-508598

(111) **342013**  
(220) 08.10.2013  
(151) 19.11.2014  
(540)



(594) Kombinovaná  
(730) **Fišer Martin**, Chuchelna 238, Chuchelna, p. Semily, 51301, CZ  
(740) Hana Studničková, Bavlňánská 530, Semily - Podmoklice, 51301

(511) (16) balicí papír, blahopřání, bloky (papírové výrobky), brožury, časopisy - komiksy, desky na dokumenty (šanon, pořadače), dopisní papír, držáky na psací potřeby, formuláře, kalendáře, kancelářské potřeby, kromě nábytku, výrobky z kartónu, kartón, karty, katalogy, knihy, papírové kornouty, krabice lepenkové nebo papírové, výrobky z lepenky spadající do této třídy, lepenka, lepicí pásky pro kancelářské účely a použití v domácnosti, letáky, lístky, nálepky (lepicí pásky) pro kancelářské použití nebo pro domácnost, násadky na pera, nože na papír (kancelářské potřeby), nože na rozřezávání papíru (kancelářské potřeby), obálky (papírové výrobky), stroje kancelářské na zalepování obálek, obaly (papírové výrobky), obaly na lahve lepenkové nebo papírové, řezačky na papír (kancelářské potřeby), papír, papír dopisní, papírové podložky pod sklenice, papírové ubrusy, papírové ubrusy, paragony, pásky lepicí (papírové)

výrobky), pečete, pera (kancelářské potřeby), pera plnicí, plakáty, psací podložky, podložky na stůl papírové, podložky pod pívni sklenice, pohlednice, poštovní známky, potřeby na psaní, prospekty, prostírání papírová, prostírání stolní z papíru, samolepky (papírové výrobky), tabule reklamní z papíru nebo lepenky; (21) ampule skleněné (nádoby, baňky), lahve, nádoby na pití, nádoby skleněné, otvíráky na lahve, žejdlíky na pivo, podložky kromě papírových a určených k prostírání, podtácky kromě papírových a určených k prostírání, pohárky z papíru nebo umělých hmot, sklenice na pití, tácky kromě papírových a určených k prostírání, tácky papírové, tácky papírové na použití v domácnosti, tácy (podnosy), talíře, talíře, mísy, talíře na jedno použití, talíře papírové; (32) chmelové výtažky na výrobu piva, nealkoholické nápoje, pívni mladinka, pivo, sladové nápoje, sladové pivo, zázvorové pivo.

Třídy výrobků a služeb:  
16, 21, 32

(210) O-508137

(111) **342019**  
(220) 17.10.2013  
(151) 19.11.2014  
(540)



(594) Kombinovaná  
(591) Barevná  
(730) **Podzimek Martin**, Štefánikova 319, Hradec Králové, 50011, CZ  
(740) Mgr. Lukáš Smutný, Malé náměstí 124/15, Hradec Králové, 50003  
(511) (35) inzertní a reklamní činnost (aktualizování reklamních materiálů, daňové příznání (příprava a vyhotovení -), informace (obchodní nebo podnikatelské -), komunikační média (prezentace výrobků v komunikačních médiích) pro účely maloobchodu, kopírování dokumentů, podnikání (oceňování a odhady v oblasti nemovitostí), reklama (propagace), reklama on-line v počítačové síti, reklamní materiály (rozšiřování -) zákazníkům (letáky, prospekty, tisky, vzorky), reklamní texty (psaní), účely maloobchodu (prezentace výrobků v komunikačních médiích pro účely maloobchodu), zpracování textů; (36) realitní činnost, nemovitosti (zprostředkování -), nemovitosti (obchodování s -), nemovitosti (pronájem), nemovitosti (správa -), oceňování nemovitostí, pronájem bytů, pronajímání kanceláří (nemovitosti), realitní kanceláře; (37) stavby a opravy (budovy (demolice -), budovy (utěšňování -), dozor nad stavbami, dveře a okna (instalace), informace (stavební -), instalace dveří a oken, stavební dozor, stavební informace, zednické služby, zedníci (zednické služby).

Třídy výrobků a služeb:  
35, 36, 37

(210) O-508357

(111) **342133**  
(220) 16.05.2014  
(151) 19.11.2014  
(540)

**kiteseaon**

(592) Slovní  
(730) **Kiteseaon s.r.o.**, Mlýnská 326/13, Brno, Trmitá, 60200, CZ  
(740) Advokátní kancelář JUDr. Tomáš Philippi, JUDr. Tomáš Philippi, Hlinky 80, Brno, 60300  
(511) (39) doprava, balení a skladování zboží, organizování cest; (41) výchova, vzdělávání, zábava, sportovní a kulturní aktivity; (43) služby zajišťující stravování a nápoje, dočasné ubytování.

Třídy výrobků a služeb:  
39, 41, 43

(210) O-513576



(111) **342830**  
(220) 04.04.2014  
(151) 17.12.2014  
(540)

**EUDIABEN**

(592) Slovní  
(730) **FYTOPHARMA a.s.**, Duklianských hrdinů 47/651, Malacky, SK  
(740) Kania, Sedlák, Smola, s.r.o., Mendlovo náměstí 907/1a, Brno, Staré Brno, 60300  
(511) (5) farmaceutické přípravky, potravinové doplňky pro lidi, posilující přípravky (tonika), léčivé čaje, bylinkové čaje pro lékařské použití, léčivé byliny, výtažky z léčivých rostlin, tinktury (farmaceutické přípravky); (30) bylinkové čaje ne pro lékařské použití, čaj.

Třídy výrobků a služeb:  
5, 30

(210) O-512630

(111) **342846**  
(220) 25.04.2014  
(151) 17.12.2014  
(540)

**PB trans**

(592) Slovní  
(730) **PB trans s.r.o.**, Masarykovo náměstí 1484, Pardubice, Zelené Předměstí, 53002, CZ  
(511) (4) zkapalněné topné plyny a jejich směsi, plynná, kapalná a tuhá paliva, maziva, topné plyny; (35) inzertní a reklamní činnost, činnost organizačních a ekonomických poradců, obchodní činnost s výrobky ve tř. 4; (37) montážní, opravárenské a servisní práce v plynárenství, montáže, opravy, revize a zkoušky plynových a tlakových zařízení a měřidel, revize a zkoušky plynových kotlů a tlakových nádob, revize vyhrazených plynových, elektrických a tlakových zařízení, plnění tlakových nádob plynem, pronájem technologií čerpacích stanic a tlakových nádob na plyn; (39) přenos a rozvod plynu, doprava a skladování paliv maziv, nákladní doprava, pronájem motorových vozidel; (42) projektová činnost v investiční výstavbě, činnost technických poradců v oblasti plynových zařízení a plnění tlakových nádob plyny, odborné poradenské a konzultační služby v plynárenství.

Třídy výrobků a služeb:  
4, 35, 37, 39, 42

(210) O-513148

(111) **342848**  
(220) 25.04.2014  
(151) 17.12.2014  
(540)



(594) Kombinovaná  
(591) Barevná  
(730) **Mikš Jan JUDr.**, Dieselova 258, Praha 10, 10900, CZ  
(740) **KOREJZOVA LEGAL v.o.s.**, JUDr. Petra Sauvage de Brantes, advokátka, Korunní 810/104, Praha 10, Vinohrady, 10100  
(511) (16) propagační materiály spadající do tř. 16, mapy, atlasy, tištěné cestovní plány, pohlednice, brožury, skládačky, průvodci a další turistické produkty v papírové formě, reklamní a propagační tiskoviny, knihy a ostatní periodické i neperiodické publikace, prospekty; (35) propagační a reklamní činnost, marketing, poskytování obchodních informací a obchodních služeb prostřednictvím Internetu i tištěných materiálů pro výrobky uvedené ve tř. 16; (37) příprava a realizace projektů v oblasti budování cest, zejména provádění značení turistických tematických cest, výstavba cyklostezek, cyklotras a stezek pro pěší turistiku, budování sítí bezpečných cyklotras a stezek.

Třídy výrobků a služeb:  
16, 35, 37

(210) O-513153

(111) **342924**  
(220) 21.07.2014  
(151) 17.12.2014  
(540)



(594) Kombinovaná  
(591) Barevná  
(730) **MĚSTO KAROLINKA**, Radniční náměstí 42, Karolinka, 75605, CZ  
(740) **PROPATENT**, JUDr. Matěj Sedláček, Pod Pekařkou 107/1, Praha 4, Podolí, 14700

(511) (16) papír a výrobky z papíru, tiskoviny, časopisy, periodika, výrobky knihařské, fotografie, psací potřeby, kancelářské potřeby; (35) reklamní a propagační činnost; (41) muzea (provozování), výchovná, vzdělávací a kulturní činnost, pořádání kulturních, výchovných a vzdělávacích výstav, vydavatelská, nakladatelská a publikační činnost, pořádání přednášek, školení, seminářů, pořádání kulturních, vzdělávacích a výchovných akcí.

Třídy výrobků a služeb:  
16, 35, 41

(210) O-515140

(111) **343409**  
(220) 17.04.2014  
(151) 07.01.2015  
(540)



(594) Kombinovaná  
(591) Barevná  
(730) **BÁJEČNÉ ŽENY V BĚHU, z.s.**, V rovinách 511/48, Praha 4, Podolí, 14000, CZ

(511) (35) propagační činnost, reklama; (41) výchova, vzdělávání, zábava, sportovní a kulturní aktivity.

Třídy výrobků a služeb:  
35, 41

(210) O-512977

(111) **343572**  
(220) 05.05.2014  
(151) 14.01.2015  
(540)

**MONRO**

(592) Slovní  
(730) **Káva Monro s.r.o.**, Táborská 1811, Pelhřimov, 39301, CZ  
(740) **JUDr. PhDr. Josef Ťoukálek Ph.D.**, dr.h.c., LL.M., DBA, advokát, Hradská 1660, Humpolec, 39601

(511) (30) káva; (43) kavárny.

Třídy výrobků a služeb:  
30, 43

(210) O-513334

(111) **343701**  
(220) 20.03.2014  
(151) 21.01.2015  
(540)

**ELEGA**  
by  
Dana Lu.

(594) Slovní grafická  
(730) **ELEGA spol. s r.o.**, Tyršova 536, Třebochovice pod Orebem, 50346, CZ  
(511) (9) pouzdra na mobilní telefony; (18) kabelky a dámské aktovky a jejich části; (25) oděvní doplňky - rukavice, šátky, šály, opasky.  
Třídy výrobků a služeb:  
9, 18, 25  
(210) O-512228

(111) **343709**  
(220) 15.04.2014  
(151) 21.01.2015  
(540)

**CLARITY**

(592) Slovní  
(730) **DataApex, spol. s r.o.**, Na návsi 24, Lety, 25229, CZ  
(511) (9) zařízení pro chemické analýzy, zařízení pro elektronická měření; (42) vývoj zařízení pro chemické analýzy a elektronická měření.  
Třídy výrobků a služeb:  
9, 42  
(210) O-512894

(111) **343713**  
(220) 18.04.2014  
(151) 21.01.2015  
(540)

  
**LINDA VOJTOVA**

(594) Kombinovaná  
(730) **Vojtová Linda**, Karasovská 832/5, Praha 6, 16000, CZ  
(740) JUDr. Taťjana Petrovová, advokátka, Karasovská 832/5, Praha 6, Dejvice, 16000  
(511) (35) propagační činnost a reklama, služby modelingové agentury pro reklamní účely nebo podporu prodeje; (41) sportovní a kulturní aktivity, modelingová agentura pro umělce.  
Třídy výrobků a služeb:  
35, 41  
(210) O-512991

(111) **343961**  
(220) 20.08.2014  
(151) 28.01.2015  
(540)



(594) Kombinovaná  
(730) **Perfect Smile s.r.o.**, Machkova 1643/4, Praha 4, Chodov, 14900, CZ  
(511) (3) čištění umělého chrupu (přípravky pro), gely (zubní bělicí), kosmetické přípravky, oleje pro kosmetické účely, zubní pasty; (5) amalgamy, analgetika, antibakteriální, dezinfekční přípravky, brusné přípravky (zubní), byliny na kouření pro lékařské účely, cementy zubní, diagnostické přípravky pro lékařské účely, dutina ústní (přípravky pro péči o) pro lékařské účely, chemické přípravky pro lékařské účely, kaučuk pro zubolékařské účely, laky (zubní), léčiva na zuby, lepidla pro umělé chrupy, modelovací vosky (dentální), porcelán na zubní protézy, profezávání zubů (prostředky pro usnadnění) v rámci této třídy, tinktury pro lékařské účely, vitamínové přípravky, zubní tmely, zuby (materiály pro plombování), žvýkací gumy, žvýkačky pro lékařské účely; (10) analýzy (přístroje a zařízení na lékařské), čelisti umělé, čepy pro umělé zuby, frézky zubolékařské, chrupy umělé, kroužky na profezávání zubů, křesla pro lékařské nebo zubolékařské účely, lasery pro lékařské účely, lékařské přístroje a nástroje, rovnátka na zuby, umělé zuby, UV lampy pro lékařské účely, zrcátka zubolékařské, zubní přístroje a nástroje; (41) dětské jesle a školky, elektronické publikování, knihy (vydávání), konference (organizování a vedení), kongresy (organizování a vedení), pořádání a řízení pracovních setkání (školení), vzdělávání; (44) fyzioterapie, chirurgie (plastická), lékařské služby, lékařské zařízení (pronájem), ortodontická péče, soukromé kliniky nebo sanatoria, stomatologie, střediska (zdravotnická).

Třídy výrobků a služeb:  
3, 5, 10, 41, 44  
(210) O-515834

(111) **344016**  
(220) 14.02.2014  
(151) 04.02.2015  
(540)

**Gold MEDIC**

(592) Slovní  
(730) **Silver MEDIC s.r.o.**, Křtiny 110, Křtiny, 67905, CZ  
(511) (1) chemické výrobky určené pro průmysl a vědu; (5) přípravky pro léčebné, nebo veterinární účely, potravní doplňky pro lidskou potřebu a pro zvířata, farmaceutické výrobky; (9) přístroje pro vědecký a laboratorní výzkum, pro regulaci, nebo řízení elektrického proudu, počítačový software; (10) přístroje zubní a veterinářské; (14) vzácné kovy a jejich slitiny a výrobky z těchto látek, nebo posířbeného, nebo pozlaceného kovu, vše v rámci této třídy; (35) propagační činnost, reklama; (40) zpracování materiálů; (42) vědecké a technologické služby a související výzkum a projektování, analytické a výzkumné služby v průmyslu, navrhování a vývoj počítačového hardwaru a softwaru, správa webových a internetových stránek; (44) lékařské a léčebné služby, veterinární služby, péče o hygienu a krásu osob a zvířat, poradenství v oblasti péče o hygienu a krásu osob a zvířat.

Třídy výrobků a služeb:  
1, 5, 9, 10, 14, 35, 40, 42, 44  
(210) O-511353

(111) **345075**  
(220) 13.05.2014  
(151) 01.04.2015  
(540)



- (594) Kombinovaná  
(591) Barevná  
(730) **AG GLOBAL s.r.o.**, Tyršova 1813/3, Praha 2, Nové Město, 12000, CZ  
(740) TMS Legal advokátní kancelář s.r.o., Mgr. Tereza Lacková B.A., LL.M., advokátka, Římská 2575/31a, Praha 2, Vinohrady, 12000  
(511) (36) kanceláře ubytovací, vedení nájemních, činžovních domů, obchodování, zprostředkování, pronájem a správa nemovitostí, pronájem bytů, pronájem nájemních, činžovních domů, pronajímání kanceláří (nemovitosti), realitní kanceláře, správa nemovitostí, správa majetku, vybírání nájemného; (41) služby pro rekreaci; (43) ubytovací služby, rezervace pokojů, zajišťování noclehů, ubytovací služby v hotelích, penzionech, turistických ubytovnách a jiných ubytovacích zařízeních, hostinská činnost, hotelové ubytovací a restaurační služby, rezervace a zprostředkování dočasného ubytování a stravování, hotelové služby, hotely (rezervace), penziony, penziony (rezervace), poskytování přechodného ubytování, provoz hotelového ubytování, přechodné ubytování (rezervace), restaurace.

Třídy výrobků a služeb:  
36, 41, 43

(210) O-513506

(111) **346142**  
(220) 30.07.2014  
(151) 28.05.2015  
(540)



- (594) Kombinovaná  
(591) Barevná  
(730) **CARERO s.r.o.**, č. p. 311, Písek, 73984, CZ  
(740) PROPATENT, JUDr. Matěj Sedláček, Pod Pekařkou 107/1, Praha 4, Podolí, 14700  
(511) (12) dětské kočárky, příkrývky na dětské kočárky, golfové vozíky, dětské skládací kočárky, příkrývky na dětské skládací kočárky, příkrývky na dětské pojízdné sedačky, sklápěcí kryty (střechy) na dětské pojízdné sedačky, dětské sportovní kočárky; (25) body, boty šněrovací, bryndáčky (ne z papíru), čepice, dětské pleny z textilu, kabátky krátké, kalhotky dětské (oděvy), kalhoty, kombinézy (oděvy), legíny, nánožníky (ne elektricky vyhřívané), oblečení, obuv plátěná, oděvy pletené, podprsenky, pokrývky hlavy, ponožky, punčocháče (punčochové kalhoty), pyžama, rukavice, rukavice bez prstů, rukavice palcové, sukně, svetry, svrchní kabáty, šály, šátky, tílka, košilky, trička, výbavička pro novorozence.

Třídy výrobků a služeb:  
12, 25

(210) O-515394

(111) **346244**  
(220) 26.09.2014  
(151) 29.05.2015  
(540)



- (594) Kombinovaná  
(591) Barevná  
(730) **MOŠTOVNA LAŽANY, výroba nápojů, spol. s r.o.**, č. p. 71, Lažany, 46345, CZ  
(740) DANĚK & PARTNERS Advokátní a patentová kancelář, Ing. Dr. Vilém Daněk Ph.D., LL.M., patentový zástupce, Vinohradská 17, Praha 2, 12000  
(511) (32) mošty, piva, nealkoholické nápoje syčené i nesyčené, včetně nápojů minerálních, šumivých, iontových a energetických, sorbety jako nápoje, nápojové přípravky, sirupy do nápojů, sirupy, koncentráty a jiné přípravky pro přípravu nápojů, ovocné a zeleninové šťávy - v rámci této třídy, ovocné nektary a nápoje z ovocných šťáv, stolní a minerální vody, diabetické a dietetické nápoje neléčebné, práškové nealkoholické nápoje, práškové přípravky a příchutě pro výrobu nealkoholických nápojů a likérů, obohacené vitamínové nápoje a koncentráty, nealkoholické aperitivy, šumivé nápoje a jiné nápoje nealkoholické, ovocné nápoje a šťávy, sirupy a jiné přípravky ke zhotovování nápojů, citronády, koktejly (nealkoholické), nápoje (přípravky na výrobu), sladové pivo, šerbety (nápoje), nízkoalkoholické pivo, pivo, tablety na přípravu šumivých nápojů, voda obsahující lithium a další prvky a nebo vitamíny, proteiny a enzymy, výtažky z chmele na výrobu piva, nealkoholické nápoje s vůní lihu, nealkoholické nápoje s vůní alkoholu; (33) alkoholické nápoje (s výjimkou piva), vína, lihoviny, likéry, alkoholické esence, alkoholické výtažky z ovoce, alkoholové extrakty, vodka, aperitivy, destilované nápoje, alkoholické mošty, pálenky, nízkoalkoholické nápoje, alkoholické nápoje s pivní příchutí - v rámci této třídy, koktejly, medovina, nápoje obsahující ovoce (alkoholické), arak, brandy, curacao (pomarančový likér), digestiva, gin, griotka, matolinové vína a likéry, mentolové nápoje (alkoholické), rum, lihovina z rýže, saké, whisky, kvasné mošty, nealkoholické nápoje se stopovou příměsí etanolu; (43) provozování hostinských činností, restaurace, bary, snack bary, cafeterie, motoresty, hostince, kantýny, závodní jídelny, menzy, rychlé občerstvení, catering, hromadné dodávání hotových jídel, nápojů do restaurací, jídelen, zajištění stravování při společenských akcích a služby spojené s nákupem a obstaráváním potravin, nápojů a občerstvení, pohostinství, příprava jídel, společné stravování, podávání jídel a nápojů, příprava jídel a nápojů ke spotřebě, zejména steaků a zeleninových a ovocných salátů a pizz, těstovin, poskytování a obstarávání jídla a nápojů, služby zajišťující stravování, automat pro občerstvení, zásobování v rámci této třídy, poskytování gastronomických služeb, příprava jídel a výrobků studené kuchyně, pořádání hostin, provozování pizzerie, bufetu, samoobslužné restaurace, kavárny, ubytovací služby, hotelové služby, služby zajišťující dočasné ubytování, pronájem jednacích, školicích a prezentačních místností, provoz kempu, rezervace pobytů, půjčování a pronájem restauračního zařízení.

Třídy výrobků a služeb:  
32, 33, 43

(210) O-516676



(111) **346624**  
(220) 06.05.2014  
(151) 17.06.2015  
(540)



(594) Kombinovaná  
(591) Barevná  
(730) **Hejzlarová Hana**, Na Bělidle 64/3, Praha 5, 15000, CZ  
(511) (3) kosmetické sady, kosmetické přípravky, kosmetické přípravky pro zestříhání, tuky pro kosmetické účely, kosmetické přípravky napomáhající hubnutí, masti pro kosmetické použití, kosmetické přípravky pro osobní použití, ubrousky kosmetické napuštěné pleťovou vodou, aloe vera pro kosmetické účely (přípravky), přípravky pro osobní hygienu, minerální vody ve spreji pro kosmetické účely, kosmetické prostředky na hubnutí (ne pro léčebné účely), růžový olej pro kosmetické účely, kosmetické barvy, vlhčené kosmetické ubrousky, neléčivé kosmetické přípravky, předem navlhčené kosmetické ubrousky, přípravky s kolagenem pro kosmetické použití, kosmetické mléko, kosmetické pleťové oleje, kosmetické hydratační přípravky, tělové krémy (kosmetické), kosmetické noční krémy, hydratační koncentráty (kosmetické), kosmetické opalovací přípravky, kosmetické tónovací krémy, hydratační gely (kosmetické), kosmetické pleťové vody, pleťové kosmetické masky, krémy na obličej (kosmetické), kosmetické utěrky pro kojence, kosmetické utěrky pro batolata, kosmetické utěrky pro nemluvnata, hydratační pleťové krémy (kosmetické), obličejové pleťové vody (kosmetické), pleťové čisticí přípravky (kosmetické), kosmetické masky na obličej, kosmetické přípravky na bělení pokožky, kosmetické přípravky na bělení pleti, kosmetické přípravky pro pěstění pokožky, kakaové máslo pro kosmetické účely, mléko pro kosmetické účely (mandlové), kosmetické ochranné přípravky na rty, čisticí tělové a kosmetické mléko, kosmetické přípravky pro ošetření vrásek, kosmetické ochranné přípravky proti slunci, adstringentní přípravky pro kosmetické účely, pleťová voda pro kosmetické účely, kosmetické čisticí přípravky na pleť, pleťová mléka pro kosmetické účely, dětské oleje (pro kosmetické účely), kosmetické prostředky pro péči o pleť, krémy na obličej pro kosmetické účely, pleťové kosmetické spreje na lokální použití, kosmetické krémy pro péči o pleť, opalovací mléka a vody (kosmetické přípravky), přípravky na zesvětlení pleti (kosmetické přípravky), krémy na ochranu proti slunci (kosmetické přípravky), olej s ochranou proti slunci (kosmetické přípravky), rtěnky na ochranu proti slunci (kosmetické přípravky), kosmetické přípravky určené k ochraně kůže před spálením na slunci, kosmetické ošetřující vlasové přípravky, tělové oleje (kosmetické), neléčivé kosmetické pleťové oleje, oleje pro kosmetické účely, přírodní oleje pro kosmetické účely, vonné oleje, vonné silice, vonné sáčky, vonné vácíky, vonné tyčinky, vonné přípravky, vonné kužele, vonné směsi, vonné dřevo, míchané vonné oleje, pokojové vonné výrobky, vonné borové šišky, pokojové vonné spreje, pokojové vonné přípravky, vonné spreje na prádlo, vonné sáčky do prádla, parfumerie a vonné přípravky, vonné přípravky pro domácnost, vonné knoty pro pokojové vůně, čisticí prostředky a vonné přípravky, vonné oleje a aromatické výtažky, vonné oleje vydávající aroma při zahřívání, přírodní oleje na parfém, pleťové krémy, pleťové mléko, pleťové tonikum, lisované pleťové pudry, pleťové balzámy (neléčivé), pleťové vody neléčivé, opalovací pleťové vody, pleťové hydratační přípravky, čisticí pleťová mléka, pleťové masky (kosmetika), pleťové čisticí mléko, pleťové hydratační masky, neléčivé pleťové krémy, pleťové balzámy (kosmetika), pleťové kráslicí masky, pleťové čisticí přípravky, pleťové čisticí přípravky (neléčivé), pleťové čisticí přípravky (neléčebné), pleťové vody po opalování, pleťové vody na opalování, pleťové a kráslicí masky, neléčivé pleťové vody a mléka, pleťové vody ke kosmetickým účelům, kosmetika v podobě pleťové vody, pleťové mléko na ochranu proti slunci, tělové emulze, tělové šampóny, tělové masky, tělové spreje, parfémové tělové spreje, tělové krémy (kosmetika), tělové spreje (neléčivé), tělové čisticí pěny, tělové hydratační přípravky, neléčivé tělové krémy, krém na tělové masky, hydratační tělové vody (kosmetika), vlasové masky, vlasové gely, vlasové oleje, vlasové kondicionéry, vlasové vody, vlasové balzámy, neléčivé vlasové šampóny, neléčivé vlasové vody, vlasové kondicionéry pro kojence, vlasové kondicionéry pro batolata, šampóny na osobní použití, mýdla pro osobní potřebu, vůně pro osobní použití, pemza

k osobnímu použití, éterické oleje pro osobní použití, čisticí přípravky pro osobní potřebu, přípravky na mytí pro osobní použití, kosmetické přípravky, parfumerie, přípravky pro osobní hygienu, deodoranty v podobě tyčinek na osobní použití, napuštěné ubrousky na čištění (neléčivé, k osobnímu použití), parfémové oleje, éterické oleje, neléčivé oleje, čisticí oleje, masážní oleje, oleje do parfémů, oleje čisticí, oleje do voňavek, silice, terpeny (éterické oleje), masážní oleje (neléčivé), opalovací oleje (kosmetika), vůně (éterické oleje), oleje na čištění, neléčivé koupelové oleje, emulgované éterické oleje, oleje pro batolata, neléčivé oleje na ruce, oleje k ošetření vlasů, přírodní oleje na čištění, oleje po opalování (kosmetika), aromatické látky (éterické oleje), aromatické oleje do koupele, oleje pro toaletní účely, oleje do parfémů a voňavek, masážní oleje (s výjimkou léčivých), éterické oleje ke kosmetickým účelům, éterické oleje z cedrového dřeva, opalovací oleje ke kosmetickým účelům, destilované oleje na kosmetickou péči, éterické oleje do osvěžovačů vzduchu; (5) tinktury ke zmírnění astmatu, tinktury pro prevenci nachlazení, tinktury pro lékařské účely, tinktury pro prevenci krčních infekcí, tinktury pro úlevu od nachlazení, léčivé nápoje (bylinné čaje), bylinné čaje pro léčebné účely, antibakteriální přípravky, bylinné nápoje k léčebnému použití, bylinné směsi k léčebnému použití, byliny léčivé, čaje léčivé, dražé (léčivé), fungicidní krémy k léčebnému použití, hořčičné přípravky k léčebným účelům, hořčičný prášek k léčebným účelům, hojivé masti, krémy na nohy (léčivé), krémy na péči o pleť k léčebnému použití, krémy na podporu orgasmu, krémy na zmírňování bolesti, krémy (léčivé) na nohy, krémy (léčivé) po opalování, krémy (léčivé) k použití po opalování, koprový výtažek, léčivá pleťová tonika, léčivé balzámy, léčivá žvýkačka, léčivé balzámy na nohy, léčivé balzámy na rty, léčivé bylinné výtažky k léčebným účelům, léčivé byliny, léčivé čaje, léčivé cukrovinky, léčivé dětské pudry, léčivé kořeny, léčivé krémy, léčivé krémy k péči o pleť, léčivé krémy na nohy, léčivé krémy na ochranu pleti, léčivé krémy na rty, léčivé krémy pod pleny, léčivé krémy pro péči o nohy, chodidla, léčivé masti, léčivé masti na pokožku, léčivé minerální nápoje, léčivé nápoje, léčivé ochranné krémy, léčivé oleje, léčivé pleťové vody a mléka, léčivé pleťové vody a mléka k péči o pokožku, léčivé potravinové doplňky, léčivé přípravky na ošetřování pokožky hlavy, léčivé přípravky na podporu růstu vlasů, léčivé přípravky pro stimulaci růstu vlasů, léčivé pudry na chodidla, léčivé rostliny, léčivé spreje do hrdla, léčivé tělové krémy, léčivé terapeutické krémy, léčivé ústní spreje, léčivé vody a mléka na ruce, léčivý obličejový krém, léčivý peeling na obličej, léčivý pudr pro malé děti, masti na hemeroidy, masti na popáleniny od slunce, mátový olej zbaavený mentolu k léčebným účelům, mentol, minerální soli k léčebným účelům, mléčný cukr, přípravky na mozoly, nápoje léčivé, noční krémy (léčivé), nohy (přípravky proti pocení), oči (přípravky na vyplachování), oční přípravky, přípravky proti pocení, přípravky proti pocení nohou, pupalkový olej pro léčebné použití, směsi proti kašli, sladkosti s léčivými přísadami, sirupy proti kašli, tekuté masti, tělový pudr s léčivými účinky, terapeutické krémy (léčivé), terapeutické léčivé přípravky do koupele, ústní vody k léčebným účelům (klokadla), vlasové vody (léčivé), vlhké ubrousky napuštěné léčivým krémem, výtažky z léčivých bylin, výtažky z léčivých rostlin, žvýkačky pro léčebné účely; (29) ořechové oleje, jedlé oleje a tuky, ovoce konzervované, upravené ovoce, ovoce kandované, sušené ovoce, ovoce (přislazené), ovocné (slazené), glazované ovoce, ovoce (konzervované), nakládané ovoce, směsi sušeného ovoce, dušené ovoce (kompoty), lupínky ze sušeného ovoce, ovoce naložené v alkoholu, směsi ovoce a ořechů, výrobky ze sušeného ovoce, přislazené ovoce (naložené v cukru), zpracované ovoce, houby a zelenina (včetně ořechů a luštěnin), želé, ovocné želé, zelenina sušená, koncentrovaná zeleninová šťáva jako potravina, džemy, kompoty, ovocné a zeleninové pomazánky, ovocný džem, zázvorový džem, marmeláda, ovocná marmeláda, sušené oříšky, sušené kokosové ořechy, pražené ořechy, solené ořechy, konzervované ořechy, mleté ořechy, kořeněné ořechy, zpracované ořechy, vařené ořechy, jedlé ořechy, ochucené ořechy, loupané ořechy, upravené kešu ořechy, připravené ořechy.

Třídy výrobků a služeb:  
3, 5, 29

(210) O-513379

(111) **347057**  
(220) 10.09.2014  
(151) 08.07.2015  
(540)

## Kytičkárna

(592) Slovní  
(730) **Sedláčková Dana**, Mořinská 496, Hlásná Třebaň, 26718, CZ  
(511) (39) dodávky květin; (44) aranžování květin, zhotovování věnců, služby v oblasti zahradní architektury.

Třídy výrobků a služeb:  
39, 44  
(210) O-516336

(111) **350958**  
(220) 06.11.2013  
(151) 27.01.2016  
(540)

## PREDICOR

(592) Slovní  
(730) **PREDICOR, s.r.o.**, U průhonu 466/22, Praha 7, Holešovice, 17000, CZ  
(740) Ing. Libor Markes, patentový zástupce, Grohova 145/54, Brno, Veveří, 60200  
(511) (35) vedení finančního účetnictví včetně mezd, vedení daňové evidence, daňové poradenství, zpracování daňových přiznání, zastupování u správce daně, zastupování u správce sociálního a zdravotního pojištění - v rámci této třídy.

Třídy výrobků a služeb:  
35  
(210) O-508918

(111) **351706**  
(220) 16.10.2013  
(151) 09.03.2016  
(540)



(594) Kombinovaná  
(730) **BRANO GROUP, a.s.**, Opavská 1000, Hradec nad Moravicí, 74741, CZ  
(740) FISCHER IP s.r.o., Na hrobcí 294/5, Praha 2, Nové Město, 12800  
(511) (6) kovové trubky; (11) zařízení a výrobky pro topení, ohřívání, chlazení, větrání, úpravu vzduchu, úpravu a rozvod vody, zařízení na výrobu páry, vše pro kuchyňské i průmyslové účely a pro všechny druhy paliv, a to včetně náhradních dílů a příslušenství, například kamna, pece, plynové, elektrické a kombinované sporáky, sporáky na tuhá paliva, varné desky, trouby, grily, průtokové ohřivače vody, elektricky vyhřívané zásobníky vody, plynová a elektrická topidla a kotle a jejich příslušenství; (35) obstaravatelská a zprostředkovatelská činnost v oblasti obchodu s výrobky uvedenými ve tř. 6 a 11, v oblasti exportu a importu, pomoc při řízení velkoobchodní a maloobchodní činnosti firem, obchodní administrativa, kancelářské práce, obchodně zastupitelská činnost v oblasti obchodu, propagace, reklama, inzercie a služby spojené s provozováním obchodní činnosti, poskytování obchodních informací; (37) servis, oprava a montáž finálních výrobků - plynové kotle, elektrické kotle a průtokové ohřivače vody; (40) 3D ohýbání a tvarování trubek na ohýbače s 5 - ti řízeními osami, s trnem i bez trnu pro trubky o průměru 6 - 22 mm o délce do 2.500 mm, tváření konců, pertlování, spojování, rozšiřování, zužování, řezání závitů, válcování, vrtání a frézování konců trubek, dělení, rovnání trubek ze svítků, ojeňování po zpracování, zpracování měděných polotovarů a výroba výměníků, výroba termočlánků; (42) výzkum, vývoj, projekce, konstrukce a poradenská činnost v oblasti všech výrobků uvedených ve tř. 6 a 11, kalibrování.

Třídy výrobků a služeb:  
6, 11, 35, 37, 40, 42  
(210) O-508335

(111) **352831**  
(220) 05.12.2013  
(151) 11.05.2016  
(540)

## HEUREKA

(592) Slovní  
(730) **Heureka Group a.s.**, Karolinská 706/3, Praha 8, Karlín, 18600, CZ  
(740) Jansa, Mokřý, Otevřel & partneři s.r.o., advokátní kancelář, Mgr. et Mgr. Petr Mališ, advokát, Sokola Tůmy 743/16, Ostrava, Mariánské Hory, 70900  
(511) (9) přístroje pro záznam, převod a/nebo reprodukci zvuku, obrazu a/nebo dat, počítačový hardware, firmware a software, počítačové příslušenství, počítačové hry, software pro elektronické hry nebo pro přístroje určené pro zábavu, zvukové a video nahrávky, exponované kinematografické a fotografické filmy, nahrávky, záznamy, disky, pásky, kazety, náplně, karty a ostatní nosiče, vše nesoucí záznamy nebo určené pro užívání při záznamu zvukových nahrávek, video nahrávek, dat, obrazu, her, grafiky, textů, programů nebo informací, telekomunikační přístroje, části a příslušenství pro zboží výše uvedené spadající do této třídy; (16) publikace, časopisy, periodika, noviny, knihy; (35) propagační a reklamní činnost v oblasti certifikace výrobků, činnost podnikatelských, organizačních a ekonomických poradců, zpracování dat, zejména z oblasti certifikace, zkušebnictví, normalizace, měření a kontroly, shromažďování, evidence, sestavování, systematizace a údržba dat zejména v oboru certifikace výrobků a služeb, posuzování firem a podniků, včetně provádění těchto služeb v počítačových databázích a/nebo prostřednictvím Internetu, ekonomické testování a ekonomické hodnocení výrobků a/nebo služeb v oblasti techniky ve vztahu k budoucím možnostem jejich aplikace a použití, správa internetového trhu, zejména v oboru certifikace a ve vztahu k posuzování firem a podniků, poradenství pro podniky prostřednictvím internetu, systemizace dat do databází a řešerše, reklamní a propagační služby, marketing, reklama on-line v počítačové síti, poskytování reklamního prostoru po síti pro třetí osoby, aktualizace reklamních materiálů, rozšiřování reklamy nebo inzercie, pronájem míst na umístění inzercie nebo reklamy, služby řízení IT dat, zpracovávání, kompilace, analýza a vyhodnocování dat počítačových databází, pomoc při řízení obchodní činnosti, obchodní administrativa, kancelářské práce, informace, poradenství a konzultace vztahující se k výše uvedeným službám, provozování online databází, obsluha databází přístupných po internetu, sběr dat do počítačových databází, systemizace dat v počítačových databázích; (38) provozování internetového portálu, služby webových portálů, telekomunikační služby, směrovací a spojovací služby pro telekomunikace, šíření informací prostřednictvím komunikačních sítí zejména Internetu a bezdrátových, kabelových a satelitních sítí, elektronický přenos dat v počítačových sítích a Internetu, komunikační služby prostřednictvím Internetu, vnějších a vnitřních sítí, počítačová komunikace, elektronický přenos dat pomocí výpočetní techniky (počítačů), elektronický přenos dat na zakázku (za úplatu), elektronická pošta, pronájem telekomunikačních přístrojů a zařízení pro přenos dat, komunikace prostřednictvím sítí vláknové optiky, komunikace prostřednictvím počítačových terminálů, komunikace prostřednictvím rádia, komunikace prostřednictvím telefonu, počítačem řízený přenos dat a obrazu, zprostředkování a poskytování přístupu do globálních, světových a lokálních počítačových sítí a Internetu, poskytování interaktivních on-line vývěsek pro přenos vzkazů mezi počítačovými uživateli, informace, poradenství a konzultace vztahující se k výše uvedeným službám; (42) služby v oblasti certifikace, certifikační činnost, certifikace výrobků a služeb, systém hodnocení kvality výrobků a služeb, kontrola, inspekce, testování, zkoušení a provádění certifikačních auditů, vyhodnocování a provádění výrobků a služeb, vydávání a udělování certifikátů, tvorba pravidel a norem pro certifikaci, informace z oblasti certifikace, zprostředkování a poskytování certifikačních údajů, poradenství, konzultace, projekty a expertizy, zkušebnictví, nezávislá kontrola kvality výrobků a služeb, spolupráce s tuzemskými, zahraničními a mezinárodními institucemi zabývajícími se kvalitou, jejím zjišťováním, inspekcí a hodnocením, návrh, tvorba, správa a údržba webových stránek, portálů a aplikací včetně multimediálních a 3D aplikací, návrh, vytváření a modelování 3D animací, navrhování a tvorba informačních databází, elektronických časopisů, periodik, knih, multimediálních dokumentů, prezentací a katalogů, tvorba interaktivních a grafických programů, počítačové animace a vizualizace, tvorba, programování a správa systémů pro obsluhu zákazníků přístupných po Internetu, navrhování, tvorba, instalace, aktualizace a správa počítačového softwaru, navrhování a vývoj počítačového hardwaru, tvorba a zajišťování počítačových operačních systémů pro třetí osoby, analýza počítačových systémů, konstrukce databází, aplikací a serverů, řešení webových serverů, návrhy systémů pro

hodnocení kvality zákazníky, uživateli nebo třetími osobami, návrhy systémů pro hodnocení kvality, programové projektování, vědecké a technologické služby a související výzkum a projektování, analytické a výzkumné služby v průmyslu, informace, poradenství a konzultace vztahující se k výše uvedeným službám.

Třídy výrobků a služeb:  
9, 16, 35, 38, 42

(210) O-509712

(111) **353358**  
(220) 24.10.2013  
(151) 08.06.2016  
(540)

### Poliklinika Budějovická

(592) Slovní  
(730) **Budějovická investiční fond s proměnným základním kapitálem, a.s.**,  
Antala Staška 1670/80, Praha 4, Krč, 14000, CZ  
(740) Langrova, s.r.o., Skrétova 1011/48, Plzeň, Jižní Předměstí, 30100  
(511) (3) přípravky pro bělení a jiné prací prostředky, přípravky pro čištění, leštění, odmašťování a broušení, mýdla, parfumerie, vonné oleje, kosmetika, zubní pasty; (16) papír, lepenka a výrobky z těchto materiálů spadající do této třídy, tiskárenské výrobky, potřeby pro knižní vazby, fotografie, papírenské zboží, lepidla pro papírenství nebo domácnost, materiál pro umělce, štětce, kancelářské potřeby a pomůcky spadající do této třídy, učební a vyučovací pomůcky s výjimkou přístrojů, plastické obaly spadající do této třídy; (35) propagační činnost, reklama, pomoc při řízení obchodní činnosti, obchodní administrativa, kancelářské práce, nákup a prodej zboží výše uvedeného ve třídách 3 a 16; (36) pojištění, finanční a peněžní služby, nemovitostní služby.

Třídy výrobků a služeb:  
3, 16, 35, 36

(210) O-508595

(111) **358203**  
(220) 13.02.2014  
(151) 08.02.2017  
(540)



(594) Kombinovaná  
(591) Barevná  
(730) **Tradiční pivovar v Rakovníku, a.s.**, Havlíčkova 69, Rakovník, 26901, CZ  
(740) JUDr. Miroslav Kupka, Levého 1532, Rakovník, 26901  
(511) (32) pivo, výtažky z chmele na výrobu piva, nealkoholické nápoje, přípravky pro výrobu nealkoholických nápojů; (33) alkoholické nápoje s výjimkou piv; (43) restaurační služby.  
Třídy výrobků a služeb:  
32, 33, 43  
(210) O-511341

### Zániky ochranných známek uplynutím doby platnosti

Kapitola obsahuje údaje o ochranných známkách, které zanikly uplynutím doby platnosti podle ustanovení § 29 odst. 1 zákona č. 441/2003 Sb.

Číslo zápisu (111)	Číslo přihlášky (210)	Datum zániku (141)
161623	46924	23.03.2023
173940	75728	24.03.2023
175929	75804	24.03.2023
176100	75803	24.03.2023
178999	75729	24.03.2023
179491	75666	19.03.2023
179964	75702	23.03.2023
180204	75805	24.03.2023
180483	75689	22.03.2023
180572	75743	24.03.2023
180899	75637	18.03.2023
181263	75715	23.03.2023
183505	75738	24.03.2023
194073	75669	19.03.2023
257949	189725	18.03.2023
258611	189730	18.03.2023
258626	189783	19.03.2023
258628	189844	20.03.2023
258634	189866	21.03.2023
258635	189890	21.03.2023
258639	189897	21.03.2023
258641	189906	21.03.2023
259210	189733	18.03.2023
259214	189737	18.03.2023
259216	189746	18.03.2023
259218	189752	18.03.2023
259225	189794	19.03.2023
259227	189798	19.03.2023
259229	189802	19.03.2023
259231	189822	20.03.2023
259232	189823	20.03.2023
259233	189824	20.03.2023
259234	189825	20.03.2023
259235	189826	20.03.2023
259239	189835	20.03.2023
259242	189840	20.03.2023
259250	189856	20.03.2023
259251	189858	21.03.2023
259252	189869	21.03.2023
259253	189870	21.03.2023
259254	189871	21.03.2023
259255	189872	21.03.2023
259260	189888	21.03.2023
259261	189889	21.03.2023

Číslo zápisu (111)	Číslo přihlášky (210)	Datum zániku (141)
259263	189914	24.03.2023
259264	189915	24.03.2023
259267	189932	24.03.2023
259899	189786	19.03.2023
259900	189790	19.03.2023
259905	189810	19.03.2023
259906	189811	19.03.2023
259907	189812	19.03.2023
259911	189841	20.03.2023
259917	189941	24.03.2023
260367	189937	24.03.2023
260961	189747	18.03.2023
261872	189753	18.03.2023
261874	189904	21.03.2023
261875	189908	21.03.2023
262823	189781	19.03.2023
262824	189796	19.03.2023
262826	189838	20.03.2023
262827	189867	21.03.2023
262828	189868	21.03.2023
262830	189921	24.03.2023
264996	189832	19.03.2023
265793	189785	19.03.2023
266653	189833	20.03.2023
267391	189744	18.03.2023
274417	189881	21.03.2023
333122	502877	22.03.2023
333313	502879	22.03.2023
333314	502881	22.03.2023
333734	502690	18.03.2023
333735	502693	18.03.2023
333740	502800	20.03.2023
333742	502872	22.03.2023
333743	502873	22.03.2023
333920	502717	18.03.2023
333932	502766	19.03.2023
333938	502785	20.03.2023
333940	502787	20.03.2023
333941	502801	20.03.2023
333944	502809	20.03.2023
333949	502886	22.03.2023
334062	502308	22.03.2023
334069	502784	20.03.2023
334070	502834	20.03.2023

Číslo zápisu (111)	Číslo přihlášky (210)	Datum zániku (141)
334216	502759	19.03.2023
334664	502699	18.03.2023
334668	502875	22.03.2023
334669	502880	22.03.2023
334914	502818	20.03.2023
335046	502742	19.03.2023
335047	502788	20.03.2023
335049	502828	20.03.2023
335051	502831	20.03.2023
335052	502832	20.03.2023
335425	502335	20.03.2023
335426	502336	20.03.2023
335459	502687	18.03.2023
335460	502688	18.03.2023
335461	502695	18.03.2023
335462	502727	18.03.2023
335463	502728	18.03.2023
335464	502731	18.03.2023
335465	502732	18.03.2023
335466	502738	19.03.2023
335467	502743	19.03.2023
335468	502744	19.03.2023
335979	501921	19.03.2023
336314	502701	18.03.2023
336315	502702	18.03.2023
336316	502703	18.03.2023
336317	502704	18.03.2023
336521	502771	19.03.2023
336656	502762	19.03.2023
336658	502794	20.03.2023
336659	502795	20.03.2023
336660	502796	20.03.2023
336661	502797	20.03.2023
336863	502767	19.03.2023
336871	502888	22.03.2023
336874	502893	22.03.2023
337019	507050	19.03.2023
337522	502686	18.03.2023
337736	502739	19.03.2023
338491	502735	18.03.2023
338791	502729	18.03.2023
341978	502761	19.03.2023
344755	502678	18.03.2023
344890	502786	20.03.2023

## Úpravy znění/vyobrazení ochranných známek a seznamu výrobků a služeb

Kapitola obsahuje údaje o ochranných známkách, u kterých na žádost vlastníka ochranné známky došlo v souladu s ustanovením § 27 zákona č.441/2003 Sb. k úpravě ve znění, vyobrazení nebo seznamu výrobků a služeb, pokud tato změna uvádí údaje v ochranné známce do souladu se skutečností, aniž by se tím ochranná známka zásadně změnila. Kapitola dále obsahuje údaje o ochranných známkách, jejichž zápis byl obnoven pouze pro některé z výrobků a služeb v souladu s ustanovením §29 zákona č. 441/2003 Sb.

(111) 398990

(511) (13) zbraně a střelivo; (25) oděvy, obuv, pokrývky hlavy, kromě ochranného oblečení a ochranných helem; (28) sportovní a tělocvičné nářadí.

Třídy výrobků a služeb:

13, 25, 28

---

### Změny vlastníků ochranných známek

Kapitola obsahuje údaje o ochranných známkách, které byly převedeny nebo přešly ve smyslu ustanovení § 15 odst. 1, 2 a § 16 zákona č. 441/2003 Sb. na jiného vlastníka v rozsahu všech zapsaných výrobků nebo služeb. Kapitola obsahuje také údaje o zajišťovacích převodech.

Číslo zápisu (111)	Dřívější vlastník (770)	Nynější vlastník (730)	S účinností od (580)
98622	International Paper Company, 6400 Poplar Avenue, Memphis, 38197, TN, US	Global Holdings II, Inc., Primacy 1, 6077 Primacy Parkway, Memphis, 38119, TN, US	09.10.2023
162645	KRATON Polymers Research B.V., Asterweg 19A1, 1031 HL Amsterdam, NL	Kraton Polymers Nederland B.V., Transistorstraat 16, 1322 CE Almere, Flevoland, NL	09.10.2023
179912	Dura-Line Corporation, 11400 Parkside Drive, Suite 300, Knoxville, 37934, TN, US	Dura-Line LLC, 11400 Parkside Drive, Suite 300, Knoxville, 37934, TN, US	09.10.2023
183762	Kraton Polymers Research B.V., Asterweg 19A1, 1031 HL Amsterdam, NL	Kraton Polymers Nederland B.V., Transistorstraat 16, 1322 CE Almere, Flevoland, NL	09.10.2023
185926	Ing. Zdenka Koutková, Bří Mrštíků 1575, Otrokovice 2 - Kvítkovice, 76502, CZ	Koutek Jiří Ing., Nivy 1503, Otrokovice, Kvítkovice, 76502, CZ	05.10.2023
186318	Dura-Line Corporation, 11400 Parkside Drive, Suite 300, Knoxville, 37934, TN, US	Dura-Line LLC, 11400 Parkside Drive, Suite 300, Knoxville, 37934, TN, US	09.10.2023
193944	Mitsubishi Shoji Kaisha, Limited, 3-1, Marunouchi 2-chome, Chiyoda-ku, Tokyo, JP	Princes Foods B.V., Boompjes 40, Rotterdam, 3011, NL	09.10.2023
194131	CCP III Prague PCC Holding 1 s.r.o., Klimentská 1216/46, Praha 1 - Nové Město, 11000, CZ	Praha City Center s.r.o., Klimentská 1216/46, Praha 1, Nové Město, 11000, CZ	05.10.2023
197209	Ing. Zdenka Koutková, Bří Mrštíků 1575, Otrokovice 2 - Kvítkovice, 76502, CZ	Koutek Jiří Ing., Nivy 1503, Otrokovice, Kvítkovice, 76502, CZ	05.10.2023
264705	DVS Footwear International LLC, 2005 Walton Road, Saint Louis, 63114, MO, US	BBC International LLC, 1515 North Federal Highway, Suite 206, Boca Raton, 33432, FL, US	09.10.2023
265272	SINGING ROCK s.r.o., Poniklá č.p. 317, 51401, CZ	SINGING ROCK s.r.o., č. p. 317, Poniklá, 51401, CZ	05.10.2023
303734	Havlíková Štěpánka, Ovenceká 1022/15, Praha 7, Holešovice, 17000, CZ	King's Entertainment a.s., 7, Rozvadov, 34806, CZ	04.10.2023
325977	Naturmont s.r.o., Borská 728, Březnice, 26272, CZ	Naturliving s.r.o., Říjnová 699/25, Plzeň, Litice, 32100, CZ	10.10.2023
337724	Strach Antonín Mgr., Švejcárovo náměstí 2694/5, Praha 5, Stodůlky, 15500, CZ	vo2max s.r.o., Švejcárovo náměstí 2694/5, Praha 5, Stodůlky, 15500, CZ	09.10.2023
337725	Strach Antonín Mgr., Švejcárovo náměstí 2694/5, Praha 5, Stodůlky, 15500, CZ	vo2max s.r.o., Švejcárovo náměstí 2694/5, Praha 5, Stodůlky, 15500, CZ	09.10.2023
339723	CCP III Prague PCC Holding 1 s.r.o., Klimentská 1216/46, Praha 1 - Nové Město, 11000, CZ	Praha City Center s.r.o., Klimentská 1216/46, Praha 1, Nové Město, 11000, CZ	05.10.2023
343794	Strach Antonín, Švejcárovo nám. 2694/5, Praha 5, 15000, CZ	vo2max s.r.o., Švejcárovo náměstí 2694/5, Praha 5, Stodůlky, 15500, CZ	09.10.2023
349213	Footshop s.r.o., Thámova 166/18, Praha 8, Karlín, 18600, CZ	Footshop a.s., Thámova 166/18, Praha 8, Karlín, 18600, CZ	10.10.2023
362983	Footshop s.r.o., Pobřežní 667/78, Praha 8, Karlín, 18600, CZ	Footshop a.s., Thámova 166/18, Praha 8, Karlín, 18600, CZ	10.10.2023
368167	Wiesenthal Invest s.r.o., Národní 416/37, Praha 1, Staré Město, 11000, CZ	Tender Society s.r.o., Národní 416/37, Praha 1, Staré Město, 11000, CZ	10.10.2023
368923	Onderka Martin, 101, Býkev, 27601, CZ	iFruits, s.r.o., Bezručova 613/30, Mělník, 27601, CZ	09.10.2023
372033	EMBITRON s.r.o., č. p. 290, Vochov, 33023, CZ	BTL Medical Development a.s., Evropská 423/178, Praha 6, Vokovice, 16000, CZ	05.10.2023
384418	ERVO EnviTech s.r.o., Radniční 1/2, Most, 43401, CZ	ERVO INDUSTRY TECHNOLOGY s.r.o., 111, Lhotka, 27731, CZ	10.10.2023
388405	Footshop s.r.o., Thámova 166/18, Praha 8, Karlín, 18600, CZ	Footshop a.s., Thámova 166/18, Praha 8, Karlín, 18600, CZ	10.10.2023
388443	Footshop s.r.o., Thámova 166/18, Praha 8, Karlín, 18600, CZ	Footshop a.s., Thámova 166/18, Praha 8, Karlín, 18600, CZ	10.10.2023
388543	Footshop s.r.o., Thámova 166/18, Praha 8, Karlín, 18600, CZ	Footshop a.s., Thámova 166/18, Praha 8, Karlín, 18600, CZ	10.10.2023
389355	Změlík Robert, V Uličce 1468, Hostivice, 25301, CZ	STARLIFE s.r.o., Masarykova 1577, Rudná, 25219, CZ	05.10.2023

### Změny v údajích o vlastnících ochranných známek

Kapitola obsahuje ochranné známky, u kterých byla v rejstříku ochranných známek vyznačena změna v údajích o vlastnících ve smyslu ustanovení § 27 odst. 2 a 7 zákona č. 441/2003 Sb.

Číslo zápisu (111)	Vlastník (730)	S účinností od (580)
156159	Turtle Wax, Inc., a corporation organized and existing under the laws of the State of Illinois, 2250 West Pinehurst Boulevard, Suite 150, Addison, 60107, IL, US	04.10.2023
162386	ELNA KABUSHIKI KAISHA, 7-19 Kyobashi 2-chome, Chuo-ku, Tokyo, JP	05.10.2023
179912	Dura-Line Corporation, 11400 Parkside Drive, Suite 300, Knoxville, 37934, TN, US	09.10.2023
182113	Turtle Wax, Inc., a corporation organized and existing under the laws of the State of Illinois, 2250 West Pinehurst Boulevard, Suite 150, Addison, 60101, IL, US	04.10.2023
182653	METAL TRADE COMAX, a.s., Sídliště 420, Velvary, 27324, CZ	09.10.2023
186318	Dura-Line Corporation, 11400 Parkside Drive, Suite 300, Knoxville, 37934, TN, US	09.10.2023
189484	CHEMOTEX Děčín a.s., Tovární 63, Děčín, Děčín XXXII-Boletice nad Labem, 40711, CZ	05.10.2023
189485	CHEMOTEX Děčín a.s., Tovární 63, Děčín, Děčín XXXII-Boletice nad Labem, 40711, CZ	05.10.2023
189486	CHEMOTEX Děčín a.s., Tovární 63, Děčín, Děčín XXXII-Boletice nad Labem, 40711, CZ	05.10.2023
189487	CHEMOTEX Děčín a.s., Tovární 63, Děčín, Děčín XXXII-Boletice nad Labem, 40711, CZ	05.10.2023
189488	CHEMOTEX Děčín a.s., Tovární 63, Děčín, Děčín XXXII-Boletice nad Labem, 40711, CZ	05.10.2023
189489	CHEMOTEX Děčín a.s., Tovární 63, Děčín, Děčín XXXII-Boletice nad Labem, 40711, CZ	05.10.2023
189490	CHEMOTEX Děčín a.s., Tovární 63, Děčín, Děčín XXXII-Boletice nad Labem, 40711, CZ	05.10.2023
189491	CHEMOTEX Děčín a.s., Tovární 63, Děčín, Děčín XXXII-Boletice nad Labem, 40711, CZ	05.10.2023
189492	CHEMOTEX Děčín a.s., Tovární 63, Děčín, Děčín XXXII-Boletice nad Labem, 40711, CZ	05.10.2023
189493	CHEMOTEX Děčín a.s., Tovární 63, Děčín, Děčín XXXII-Boletice nad Labem, 40711, CZ	05.10.2023
189494	CHEMOTEX Děčín a.s., Tovární 63, Děčín, Děčín XXXII-Boletice nad Labem, 40711, CZ	05.10.2023
189495	CHEMOTEX Děčín a.s., Tovární 63, Děčín, Děčín XXXII-Boletice nad Labem, 40711, CZ	05.10.2023
189497	CHEMOTEX Děčín a.s., Tovární 63, Děčín, Děčín XXXII-Boletice nad Labem, 40711, CZ	05.10.2023
189498	CHEMOTEX Děčín a.s., Tovární 63, Děčín, Děčín XXXII-Boletice nad Labem, 40711, CZ	05.10.2023
189499	CHEMOTEX Děčín a.s., Tovární 63, Děčín, Děčín XXXII-Boletice nad Labem, 40711, CZ	05.10.2023
189500	CHEMOTEX Děčín a.s., Tovární 63, Děčín, Děčín XXXII-Boletice nad Labem, 40711, CZ	05.10.2023
189501	CHEMOTEX Děčín a.s., Tovární 63, Děčín, Děčín XXXII-Boletice nad Labem, 40711, CZ	05.10.2023
190310	CHEMOTEX Děčín a.s., Tovární 63, Děčín, Děčín XXXII-Boletice nad Labem, 40711, CZ	05.10.2023
195568	FedEx Office and Print Services, Inc., 7900 Legacy Drive, Plano, Texas 75024, TX, US	09.10.2023
196031	Čimera Michal, Rumunská 237/34, Praha 2, Vinohrady, 12000, CZ	10.10.2023
197217	CHEMOTEX Děčín a.s., Tovární 63, Děčín, Děčín XXXII-Boletice nad Labem, 40711, CZ	05.10.2023
197218	CHEMOTEX Děčín a.s., Tovární 63, Děčín, Děčín XXXII-Boletice nad Labem, 40711, CZ	05.10.2023
216026	CHEMOTEX Děčín a.s., Tovární 63, Děčín, Děčín XXXII-Boletice nad Labem, 40711, CZ	05.10.2023
224766	Lysoněk Josef, Šajby 493, Hrotovice, 67555, CZ	10.10.2023
264187	EXACTOS s.r.o., Brojova 2113/16, Plzeň, Východní Předměstí, 32600, CZ	05.10.2023
264705	DVS Footwear International LLC, 2005 Walton Road, Saint Louis, 63114, MO, US	09.10.2023
264742	Milmar, spol. s r.o., Nad Trať 406, Hodějice, 68401, CZ	05.10.2023
265431	SUPRANATIONAL s.r.o., Staroměstské náměstí 11/39, Mladá Boleslav, Mladá Boleslav I, 29301, CZ	05.10.2023
266024	Fiala Aleš, Nábřeží 3068/7, Kravaře, 74721, CZ	05.10.2023
266384	ZLATÉ KLÍČE ČR, z.s., Veleslavínova 1098/2a, Praha 1, Staré Město, 11000, CZ	04.10.2023
271617	eProgress s.r.o., České mládeže 1096, Liberec, Liberec VI-Rochlice, 46006, CZ	05.10.2023
282274	EXPONO, a.s., Žerotínova 1099/21, Ostrava, Moravská Ostrava, 70200, CZ	10.10.2023
282276	EXPONO, a.s., Žerotínova 1099/21, Ostrava, Moravská Ostrava, 70200, CZ	10.10.2023
282277	EXPONO, a.s., Žerotínova 1099/21, Ostrava, Moravská Ostrava, 70200, CZ	10.10.2023
322824	EXPONO, a.s., Žerotínova 1099/21, Ostrava, Moravská Ostrava, 70200, CZ	10.10.2023
324251	EXPONO, a.s., Žerotínova 1099/21, Ostrava, Moravská Ostrava, 70200, CZ	10.10.2023
336767	Federal-Mogul Friction Products Limited, S4C Building, Parc Ty Glas, Llanishen, Cardiff, Wales CF14 5DU, GB	05.10.2023
339034	KLAUS Timber a.s., Kladrubce 1, Kasejovice, 33544, CZ	05.10.2023
339035	KLAUS Timber a.s., Kladrubce 1, Kasejovice, 33544, CZ	05.10.2023
339832	REAL ESTATE CZECH REPUBLIC a.s., Nad Podbabskou skálou 350/17, Praha 6, Lysolaje, 16500, CZ	10.10.2023



Číslo zápisu (111)	Vlastník (730)	S účinností od (580)
339889	ČSOB Pojišťovna, a. s., člen holdingu ČSOB, Masarykovo náměstí 1458, Pardubice, Zelené Předměstí, 53002, CZ	04.10.2023
339890	ČSOB Pojišťovna, a. s., člen holdingu ČSOB, Masarykovo náměstí 1458, Pardubice, Zelené Předměstí, 53002, CZ	04.10.2023
339972	ENERN Investments, investiční fond s proměnným základním kapitálem, a.s., Tůrkova 2319/5b, Praha 4, Chodov, 14900, CZ	10.10.2023
339973	ENERN Investments, investiční fond s proměnným základním kapitálem, a.s., Tůrkova 2319/5b, Praha 4, Chodov, 14900, CZ	10.10.2023
341514	Hroch Milan, č. ev. 3, Sobotín, 78816, CZ	10.10.2023
341840	SONDY, s.r.o., Politických vězňů 1419/11, Praha 1, Nové Město, 11000, CZ	04.10.2023
343696	Ryšavý Josef Ing., MBA, Jivenská 1294/4, Praha 4, Michle, 14000, CZ	10.10.2023
343709	DataApex, spol. s r.o., Na návsi 24, Lety, 25229, CZ	09.10.2023
347057	Sedláčková Dana, Mořinská 496, Hlásná Třebaň, 26718, CZ	04.10.2023
383789	Jemie B.V., Smederijstraat 2, 4814 DB Breda, NL	05.10.2023
384613	CR-City a.s., Na Florenci 2139/2, Praha 1, Nové Město, 11000, CZ	09.10.2023
396919	Vypllel Petr, 299, Holoubkov, 33801, CZ	10.10.2023
397479	EXPONO, a.s., Žerotínova 1099/21, Ostrava, Moravská Ostrava, 70200, CZ	10.10.2023
397480	EXPONO, a.s., Žerotínova 1099/21, Ostrava, Moravská Ostrava, 70200, CZ	10.10.2023
397481	EXPONO, a.s., Žerotínova 1099/21, Ostrava, Moravská Ostrava, 70200, CZ	10.10.2023
398948	PRIVESTO CAPITAL, a.s., obchodník s cennými papíry, Ružová dolina 25, Bratislava, SK	10.10.2023

### Ostatní rozhodné údaje a úřední opravy

Kapitola zahrnuje zejména přetřídění seznamu výrobků a služeb v návaznosti na mezinárodní zápis, opravu chyb ve formulaci, přepisů a zjevných nesprávností za účelem uvedení do souladu se skutečností. V této kapitole jsou zveřejňovány jen takové údaje, které nemohou být zveřejněny spolu se zveřejněním přihlášky nebo se zápisem ochranné známky. Dále kapitola obsahuje důležitá úřední sdělení.

(111) **360005**  
(210) O-535348

Na základě rozsudku Městského soudu v Praze č.j. 9A 89/2021-112 z 31.8.2023 byla v rejstříku ochranných známek vyznačena skutečnost, že rozhodnutí předsedy Úřadu průmyslového vlastnictví o prohlášení ochranné známky za neplatnou z 21.6.2021, které bylo publikováno ve věstníku 27/2021, bylo zrušeno.

---

(210) O-564897

Na základě rozsudku Městského soudu v Praze č.j. 9A 130/2021-45 ze dne 31.8.2023 byl zrušen zápis ochranné známky do rejstříku ochranných známek provedený dne 20.10.2021 pod číslem zápisu 388226, který byl publikovaný ve věstníku 44/2021.

---