

### Číselné INID kódy pro označování bibliografických dat technických řešení

### INID Codes for the identification of bibliographic data of technical solutions

(Standard WIPO ST. 9 a ST. 80)

(11)	číslo patentu/zápisu/osvědčení	(11)	Number of the patent/registration/certification
(15)	datum zápisu průmyslového vzoru	(15)	Industrial design registration date
(21)	číslo přihlášky/žádosti	(21)	Application number
(22)	datum podání přihlášky/žádosti	(22)	Date of application filling
(23)	údaje o výstavní prioritě	(23)	Exhibition priority data
(28)	počet průmyslových vzorů	(28)	Number of industrial designs included in the application
(31)	číslo prioritní přihlášky	(31)	Number of priority application
(32)	datum podání prioritní přihlášky	(32)	Filing date of priority application
(33)	země priority	(33)	Priority country
(40)	datum zveřejnění přihlášky vynálezu	(40)	Date of publication of patent application
(45)	datum zveřejnění zapsaného průmyslového vzoru	(45)	Publication date of the registered industrial design
(47)	datum zveřejnění udělení patentu a zápisu užitého vzoru, datum zápisu užitého vzoru, datum oznámení udělení evropského patentu v Evropském patentovém věstníku	(47)	Publication date of patent granting and publication date of utility model registration, registration date of utility model, publication date of European patent granting in the European patent bulletin
(51)	mezinárodní patentové třídění/Locarnské třídění průmyslových vzorů	(51)	International Patent Classification/ Locarno Classification for Industrial Designs
(54)	Název	(54)	Title
(55)	vyobrazení průmyslového vzoru	(55)	Reproduction of the industrial design
(57)	Anotace	(57)	Abstract
(68)	číslo základního patentu	(68)	Number of the basic patent
(71)	označení přihlašovatele/žadatele	(71)	Applicant
(72)	označení původce	(72)	Inventor
(73)	označení majitele/vlastníka	(73)	Owner
(74)	označení zástupce	(74)	Attorney's name and address
(86)	číslo mezinárodní přihlášky	(86)	International application number
(87)	číslo mezinárodního zveřejnění	(87)	International publication number
(92)	datum a číslo první registrace přípravku pro Českou republiku	(92)	Date and number(s) of the first authorization to market the product in the CZ
(93)	datum, číslo a země první registrace přípravku v rámci Společenství	(93)	Date, number(s) and country of the first authorization to market the product in the EEC
(94)	doba platnosti osvědčení	(94)	Term of certification validity
(95)	označení a typ přípravku	(95)	Name of the product and product type
(96)	datum podání a číslo evropské patentové přihlášky	(96)	European patent application filing date and number
(97)	datum zveřejnění a číslo zveřejnění evropské patentové přihlášky v Evropském patentovém věstníku	(97)	European patent application publication date and publication number in the European patent bulletin

### Číselné INID kódy pro označování bibliografických dat technických řešení

### INID Codes for the identification of bibliographic data of technical solutions

(Standard WIPO ST.50)

(15)	Informace o opravě	(15)	Correction information
(48)	Datum publikace opraveného dokumentu	(48)	Date of issuance of a corrected document

### Číselné INID kódy pro označování bibliografických dat ochranných známek

### INID codes and minimum required for the identification of bibliographic data relating to marks

(Standard WIPO ST.60)

(111)	Číslo zápisu ochranné známky (registrace)	(111)	Number of registration
(151)	Datum zápisu ochranné známky	(151)	Date of the registration
(210)	Číslo přihlášky ochranné známky (spisu)	(210)	Number of the application
(220)	Datum podání přihlášky	(220)	Date of filing of the application
(320)	Datum vzniku práva přednosti	(320)	Date of the first application
(442)	Datum zveřejnění přihlášky po průzkumu	(442)	Date of the publication of the examined application
(450)	Datum zveřejnění zápisu ochranné známky ve Věstníku	(450)	Date of publication of the registration
(510)	Seznam výrobků a služeb	(510)	List of goods and/or services
(511)	Číslo třídy výrobků a služeb	(511)	Number of the class of goods and/or services
(526)	Omezení rozsahu ochrany o prvek	(526)	Disclaimer
(540)	Znění nebo vyobrazení ochranné známky	(540)	Reproduction of the mark
(551)	Kolektivní/certifikační ochranná známka	(551)	Collective/certification mark
(552)	Ochranná známka poziční / se vzorem	(552)	Position mark or Pattern mark
(553)	Ochranná známka multimediální / pohybová	(553)	Motion mark or Multimedia mark
(554)	Ochranná známka prostorová	(554)	Three-dimensional mark
(555)	Ochranná známka holografická	(555)	Hologram mark
(556)	Ochranná známka zvuková	(556)	Sound mark
(557)	Ochranná známka čichová	(557)	Olfactory mark
(558)	Ochranná známka tvořená pouze barvou nebo kombinací barev	(558)	Mark consisting exclusively of one or several colours
(559)	Ochranná známka jiná	(559)	Other type of mark

(580)	Datum zápisu jakékoliv transakce v souvislosti s přihláškou nebo zápisem ochranné známky do rejstříku, např. změna majitele, změna jména nebo adresy, vzdání se práv k ochranné známce atd. (účinnost)	(580)	Date of recording of any kind of transaction in respect of applications or registrations (e.g. change in ownership, change in name or address, renunciation, termination of protection)
(591)	Údaje o barevnosti ochranné známky	(591)	Information concerning colour claimed
(592)	Ochranná známka slovní	(592)	Word mark
(593)	Ochranná známka obrazová	(593)	Figurative mark
(594)	Ochranná známka kombinovaná slovní a grafická	(594)	Combined word and figurative mark
(730)	Přihlašovatel/vlastník ochranné známky	(730)	The applicant or the holder of the mark
(740)	Zástupce	(740)	Name and address of the representative
(770)	Jméno a adresa dřívějšího přihlašovatele nebo vlastníka (v případě změny vlastnictví)	(770)	Name and address of the previous applicant or holder (in case of change in ownership)
(791)	Jméno a adresa nabyvatele licence	(791)	Name and address of the licensee
(793)	Podmínky a omezení licence	(793)	Indication of conditions and/or restrictions under the license
(800)	Mezinárodní zápis ochranné známky	(800)	International registration

## Kódy pro kódování záhlaví oznámení publikovaných ve Věstníku

(Standard WIPO ST. 17)

BB9A	zveřejněné přihlášky vynálezů	MK1K	zánik užitého vzoru uplynutím doby platnosti
FG1K	zapsané užité vzory	MK4A	zánik patentů uplynutím doby platnosti
FG4A	udělené patenty	MK4F	zánik autorských osvědčení uplynutím doby platnosti
FG4Q	zapsané průmyslové vzory	MK4Q	zánik průmyslového vzoru uplynutím doby ochrany
LD3K	částečný výmaz užitého vzoru	MM4A	zánik patentů pro nezaplacení ročních poplatků
LD4Q	částečný výmaz průmyslového vzoru	MM4F	zánik autorských osvědčení pro nezaplacení ročních poplatků
MA4A	zánik patentu vzdáním se	ND1K	prodloužení platnosti užitého vzoru
MA4F	zánik autorských osvědčení vzdáním se	ND4Q	obnova doby ochrany průmyslového vzoru
MC3K	výmaz užitého vzoru	PA4A	změna autorského osvědčení na patent
MC4A	zrušení patentu	PC9A	změna dispozičního práva k vynálezu
MC4F	zrušení autorského osvědčení	PD1K	převod práv a ostatní změny majitelů užitého vzoru
MC4Q	výmaz průmyslového vzoru	PD4A	převod práv a ostatní změny majitelů patentů
MH1K	zánik užitého vzoru vzdáním se	PD4Q	převod práv a ostatní změny vlastníků průmyslových vzorů
MH4A	částečné zrušení patentu	QA9A	nabídka licence
MH4F	částečné zrušení autorského osvědčení	SB4A	zapsané patenty do rejstříku po odtajnění
MH4Q	zánik průmyslového vzoru vzdáním se	SB4F	zapsaná autorská osvědčení do rejstříku po odtajnění

## Opravy Změny Různé

### Opravy u přihlášek vynálezů s žádostí o udělení patentu

HA9A	jmenování vynálezce	HG9A	oprava chyb v třídění
HB9A	oprava jmen	HH9A	oprava nebo změna všeobecně
HC9A	změna jmen	HK9A	tiskové chyby v úředních věstnících
HD9A	oprava adres		
HE9A	změna adres		
HF9A	oprava dat		

### Opravy ochranných dokumentů

Patenty	autorská osvědčení	užité vzory	průmyslové vzory	
TA4A	TA4F	TA1K	TA4Q	jmenování vynálezce
TB4A	TB4F	TB1K	TB4Q	oprava jmen
TC4A	TC4F	TC1K	TC4Q	změna jmen
TD4A	TD4F	TD1K	TD4Q	oprava adres
TE4A	TE4F	TE1K	TE4Q	změna adres
TF4A	TF4F	TF1K	TF4Q	oprava dat
TG4A	TG4F	TG1K	TG4Q	oprava chyb v třídění
TH4A	TH4F	TH1K	TH4Q	oprava nebo změna všeobecně
TK9A	TK9F	TK1K	TK4Q	tiskové chyby v úřed. věstnících

**Kódy pro označování zemí a mezinárodních  
organizací použité ve věstníku**

CZ	Česká republika
DE	Spolková republika Německo
FR	Francie
GB	Velká Británie
IE	Irsko
MC	Monako
MY	Malajsie
NL	Nizozemsko
PL	Polsko
SE	Švédsko
SK	Slovensko
US	Spojené státy americké

**Kódy pro označování států USA použité ve  
věstníku**

CA	California
IN	Indiana
MD	Maryland
MO	Missouri
NY	New York

**BB9A**

**Zveřejněné přihlášky vynálezů - přehled podle čísel přihlášek**

Dále uvedené přihlášky vynálezů byly zveřejněny dnem, uvedeným ve Věstníku podle zákona č. 527/1990 Sb., o vynálezech a zlepšovacích návrzích, ve znění pozdějších předpisů, a jsou k dispozici v patentové knihovně Úřadu průmyslového vlastnictví, Antonína Čermáka 2a, 160 68, Praha 6.

(21)	(51)	(21)	(51)	
2022-45	<b>G 01 L 1/24</b> (2006.01)	2022-352	<b>C 12 Q 1/68</b> (2018.01)	
2022-91	<b>A 61 K 36/28</b> (2006.01)	2022-488	<b>C 04 B 18/16</b> (2023.01)	
2022-92	<b>A 61 K 36/28</b> (2006.01)			

**Zveřejněné přihlášky vynálezů - řazené podle MPT**

- (51) **A61K 36/28** (2006.01)  
**A23L 33/00** (2016.01)  
**A23J 1/14** (2006.01)  
**A23K 10/30** (2016.01)
- (21) **2022-91**  
(71) IREL, spol. s r.o., Miroslavské Knínice, CZ  
(72) Švehlík Zdeněk Ing., Břeží, CZ  
Pražák Michal MSc., Ořechov, CZ
- (54) **Způsob získávání slupek plodu ostropestřce mariánského**  
(22) 25.02.2022
- (57) Způsob získávání slupek ostropestřce mariánského, obsahující následující kroky:  
a) plody ostropestřce se přivádí do nárazového loupacího zařízení,  
b) načež se takto rozdržený materiál plodů vede první aspirační skříní, přičemž dolním výstupem uvedené skříně se vede rozdržený materiál, který se přivádí do vstupu síťového třídíče,  
c) načež se v třídíči roztrhání rozdržený materiál plodu - na první produkt, obsahující částice o velikosti max. 3 mm, - na druhý produkt, obsahující částice 3–35 mm - a na třetí produkt, obsahující částice o velikosti větší než alespoň 3,5 cm, d) načež se druhý produkt vede doplňkovou aspirační skříní, z jejíhož dolního výstupu vystupuje materiál, který tvoří čtvrtý produkt, přičemž v kroku a) se do nárazového loupacího zařízení přivádí plody ostropestřce, které dosud neprošly uvedeným zařízením, ve směsi se čtvrtým produktem, přičemž podíl čtvrtého produktu ve směsi je 10 až 30 hmotn. %.
- (74) KANIA, SEDLÁK, SMOLA, s.r.o., Mendlovo náměstí 907/1a, Brno, Staré Brno, 60300
- (72) Švehlík Zdeněk Ing., Břeží, CZ  
Pražák Michal MSc., Ořechov, CZ
- (54) **Způsob zpracování slupek plodu ostropestřce mariánského**  
(22) 25.02.2022
- (57) Způsob zpracování slupek ostropestřce mariánského, který zahrnuje kroky:  
a) slupky ostropestřce mariánského se tlakem alespoň částečně rozruší,  
b) rozrušené slupky se lisují,  
c) pevné produkty lisování se rozdrtí na částice, které propadnou sítím s velikostí ok menší než 15 mm, přednostně menší než 12 mm,  
d) rozdrčené částice se rozemelou na mlecí válcové stolici  
e) rozemleté částice se síťují na síťovém třídíči pro oddělení alespoň 50 % hmotn. částic, které projdou sítím s velikostí ok menší než 0,300 mm, přednostně menší než 0,260 mm,  
f) zbývající materiál se opětovně mele na mlecí válcové stolici,  
g) načež se síťuje na síťovém třídíči alespoň pro oddělení alespoň 50 % hmotn. částic, které projdou sítím s velikostí ok menší než 0,300 mm, přednostně menší než 0,260 mm.
- (74) KANIA, SEDLÁK, SMOLA, s.r.o., Mendlovo náměstí 907/1a, Brno, Staré Brno, 60300

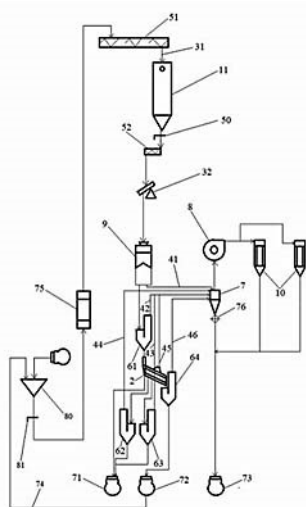
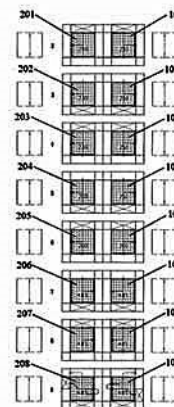

- (51) **A61K 36/28** (2006.01)  
**A23K 10/30** (2016.01)  
**B02C 21/00** (2006.01)
- (21) **2022-92**  
(71) Švehlík Zdeněk Ing., Břeží, CZ  
Pražák Michal MSc., Ořechov, CZ
- (51) **C04B 18/16** (2023.01)  
**C04B 24/32** (2006.01)  
**C04B 28/26** (2006.01)  
**C04B 38/00** (2006.01)
- (21) **2022-488**  
(71) Technická univerzita v Liberci, Liberec, Liberec I-Staré Město, CZ  
(72) Hotář Vlastimil doc. Ing., Ph.D., Rádlo, CZ  
Stará Marie Ing., Ph.D., Liberec, Liberec XIII-Nové Pavlovice, CZ  
Máková Veronika Mgr., Ph.D., Lomnice nad Popelkou, CZ  
Nikendey Holubová Barbora Ing. Mgr., Ph.D., Pardubice, Pardubický, CZ
- (54) **Plastická hmota pro přípravu porézní sklokeramické pěny, porézní sklokeramická pěna připravená z této hmoty a způsob přípravy této porézní sklokeramické pěny**  
(22) 21.11.2022  
(57) Řešení se týká plastické hmoty pro přípravu porézní sklokeramické pěny, přičemž tato hmota je tvořena homogenní směsí mletého skla s částicemi se

všemi rozměry do 400 µm, sodného vodního skla s křemičitým modulem 1,9 až 3,2 a nízkomolekulárního organického plastifikátoru v hmotnostním poměru 100 : (3 až 10) : (1 až 5). Řešení se dále týká porézní sklokeramické pěny vytvořené slinováním této plastické hmoty, která je tvořena porézní strukturou spečených skleněných zm, má pórovitost 25 až 70 %, objemovou hmotnost 900 až 2100 kg/m<sup>3</sup>, a velikost -průměr pórů 1 až 700 µm. A dále také způsobu přípravy této porézní sklokeramické pěny.

- (74) Dobroslav Musil a partneři s.r.o., Zábrdovická 917/11b, Brno, Zábrdovice, 61500

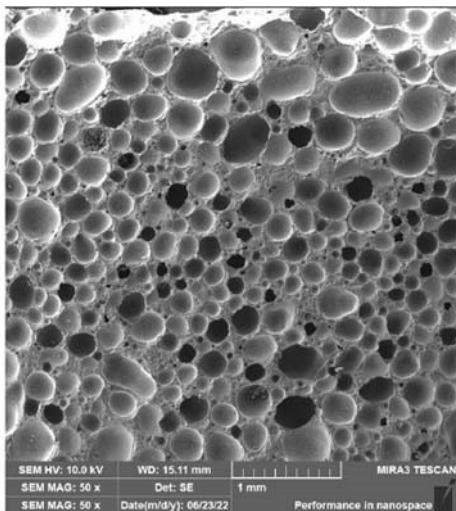

- (51) *C12Q 1/68* (2018.01)  
*C12Q 1/6844* (2018.01)  
*C12Q 1/6851* (2018.01)  
*C12Q 1/6853* (2018.01)  
*C12Q 1/686* (2018.01)

(21) 2022-352

(71) Ústav molekulární genetiky AV ČR, v.v.i., Praha 4, Krč, CZ

(72) Utekal Pavol RNDr., Ph.D., Partizánske, SK

(72) Dráber Petr RNDr., DrSc., Jesenice, Horní Jirčany, CZ

- (54) **Způsob detekce a kvantifikace RNA užitím termorezistentní ligázy z termofilní bakterie *Thermococcus gorgonarius***

(22) 24.08.2022

(57) Řešení se týká použití TgRI ligázy při detekci RNA, zejména mRNA, způsobem, který zahrnuje kroky hybridizace detekované RNA a dvou jednovláknových DNA sond komplementárních s detekovanou RNA, nasedajících na detekovanou RNA bezprostředně vedle sebe, vytvoření hybridní molekuly RNA-DNA a ligace zakotvených jednovláknových DNA za vzniku templátové jednovláknové DNA a nakonec polymerázové řetězové reakce detekující templátovou ssDNA vzniklou ligací sond. TgRI ligáza byla připravena využitím rekombinantní technologie z bakterie *Thermococcus gorgonarius*. TgRI vykazuje vlastnosti výhodné pro použití při detekci RNA, zejména teplotní optimum ligační aktivity, které je přibližně 65 °C. Užitím TgRI ligázy bylo dosaženo výrazného zvýšení citlivosti a specifity detekce RNA.

- (74) Hák, Janeček & Švestka, Patentová a známková kancelář, RNDr. Roman Hák, patentový zástupce, U průhonu 827/5, Praha 7, Holešovice, 17000

(51) *G01L 1/24* (2006.01)

*G01L 1/00* (2006.01)

*B61L 1/06* (2006.01)

*B61L 1/00* (2006.01)

(21) 2022-45

(71) PRODIN a.s., Pardubice, Zelené Předměstí, CZ

Vysoká škola báňská - Technická univerzita Ostrava, Ostrava, Poruba, CZ

(72) Jargus Jan Mgr. et Mgr., Ph.D., Haviřov, Šumbark, CZ

Jaroš Jakub Ing., Ostrava, Výškovice, CZ

Fajkus Marcel Ing., Ph.D., Ostrava, Hrabůvka, CZ

Nedoma Jan doc. Ing., Ph.D., Kostelec na Hané, CZ

Vašínek Vladimír prof. RNDr., CSc., Vřesina, CZ

Krenželok Tomáš Ing., Ph.D., Šilheřovice, CZ

Soural Tomáš, Sobotín, CZ

- (54) **Kompozitní optovláknový senzor pro detekci tlakové síly vznikající průjezdem kola kolejového vozidla, jeho uspořádání a způsob detekce této tlakové síly pomocí tohoto uspořádání**

(22) 31.01.2022

(57) Předmětem vynálezu je kompozitní optovláknový senzor pro detekci tlakové síly, zejména pro detekci průjezdu kola kolejového vozidla. Senzor (14) obsahuje pouzdro (1, 2), první elasticky deformovatelný člen (3) uložený v pouzdře (1, 2), a optické vlákno (9) uložené v prvním elasticky deformovatelném členu (3) a propojitelné s vyhodnocovací jednotkou (23) obsahující zdroj (21) světla, detektor (20) a procesor (15). První elasticky deformovatelný člen (3) obsahuje na jedné straně první deformační plochu, ve které je uspořádán alespoň jeden nepřerušovaně probíhající zářez (6) pro uložení optického vlákna (9). V zářezu (6) je uspořádán alespoň jeden první deformační výstupek (5a), který je nižší než hloubka zářezu (6) a který je konfigurován tak, že přenesením tlakové síly přes pouzdro (1, 2) a první elasticky deformovatelný člen (3) na první deformační výstupek (5a) a zatlačením prvního deformačního výstupu (5a) na optické vlákno (9) je způsoben reverzibilní mikroohyb optického vlákna (9). První deformační výstupek (5a) je zhotoven z plastu.

- (74) INPARTNERS GROUP, Ing. Dušan Kendereški, Tuřanka 1519/115a, Brno, Slatina, 62700

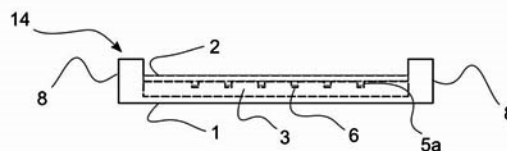

### Zveřejněné přihlášky vynálezů - přehled podle třídících znaků

(51)		(21)		(51)		(21)
A 23 J 1/14	(2006.01)	2022-91		C 04 B 28/26	(2006.01)	2022-488
A 23 K 10/30	(2016.01)	2022-91		C 04 B 38/00	(2006.01)	2022-488
A 23 K 10/30	(2016.01)	2022-92		C 12 Q 1/6844	(2018.01)	2022-352
A 23 L 33/00	(2016.01)	2022-91		C 12 Q 1/6851	(2018.01)	2022-352
B 02 C 21/00	(2006.01)	2022-92		C 12 Q 1/6853	(2018.01)	2022-352
B 61 L 1/00	(2006.01)	2022-45		C 12 Q 1/686	(2018.01)	2022-352
B 61 L 1/06	(2006.01)	2022-45		G 01 L 1/00	(2006.01)	2022-45
C 04 B 24/32	(2006.01)	2022-488				

### Seznam přihlašovatelů zveřejněných přihlášek vynálezů

(71)	(21)	(51)	(71)	(21)	(51)
IREL, spol. s r.o., Miroslavské Knínice, CZ	2022-91	<b>A 61 K 36/28</b> (2006.01)	Ústav molekulární genetiky AV ČR, v.v.i., Praha 4, Krč, CZ	2022-352	<b>C 12 Q 1/68</b> (2018.01)
PRODIN a.s., Pardubice, Zelené Předměstí, CZ	2022-45	<b>G 01 L 1/24</b> (2006.01)	Švehlík Zdeněk Ing., Březí, CZ	2022-92	<b>A 61 K 36/28</b> (2006.01)
Technická univerzita v Liberci, Liberec, Liberec I-Staré Město, CZ	2022-488	<b>C 04 B 18/16</b> (2023.01)			

**FG4A**

**Udělené patenty - přehled podle čísel patentů**

V období uzávěrky tohoto čísla Věstníku udělil Úřad průmyslového vlastnictví tyto patenty.

(11)	(51)		(11)	(51)		(11)	(51)	
309737	<b>D 01 H 4/12</b>	(2006.01)	309741	<b>C 09 F 9/00</b>	(2006.01)	309745	<b>C 04 B 18/16</b>	(2023.01)
309738	<b>C 08 F 20/60</b>	(2006.01)	309742	<b>C 08 F 8/42</b>	(2006.01)	309746	<b>G 01 L 1/24</b>	(2006.01)
309739	<b>C 07 D 295/22</b>	(2006.01)	309743	<b>A 61 K 36/06</b>	(2006.01)			
309740	<b>C 08 F 20/58</b>	(2006.01)	309744	<b>C 12 Q 1/68</b>	(2018.01)			

**FG4A**

**Udělené patenty - přehled podle MPT**

(51)	<b>A61K 36/06</b>	(2006.01)		<b>C08F 20/60</b>	(2006.01)
	<b>A61P 35/00</b>	(2006.01)		<b>C07H 99/00</b>	(2006.01)
	<b>B01D 11/00</b>	(2006.01)		<b>C08F 8/34</b>	(2006.01)
(11)	309743			<b>A61K 31/785</b>	(2006.01)
(40)	21.06.2023			<b>A61P 35/00</b>	(2006.01)
(21)	<b>2021-564</b>		(11)	309740	
(73)	Ústav chemických procesů AV ČR, v.v.i., Praha 6, Lysolaje, CZ		(40)	05.05.2021	
(72)	Punčochář Miroslav Ing., CSc., DSc., Praha 4, Chodov, CZ		(21)	<b>2020-132</b>	
	Sajfrtová Marie Ing., Ph.D., Sokoleč, CZ		(73)	Ústav makromolekulární chemie AV ČR, v. v. i., Praha 6, Břevnov, CZ	
	Sýkora Jan Ing., Ph.D., Stradonice, CZ			Mikrobiologický ústav AV ČR, v. v. i., Praha 4, Krč, CZ	
	Kuncová Gabriela Ing., CSc., Praha 6, Suchdol, CZ		(72)	Bojarová Pavla RNDr., Ph.D., Praha 6, Střešovice, CZ	
(54)	<b>Způsob výroby extraktu z Pythium oligandrum pro potlačení růstu buněk kožního melanomu, extrakt přípravitelný tímto způsobem a jeho použití</b>			Vašíček Tomáš Mgr., 94911 Nitra, SK	
(22)	14.12.2021			Chytil Petr Mgr., Ph.D., Kladno, Kročehlavy, CZ	
(74)	HARBER IP s.r.o., Dukelských hrdinů 567/52, Praha 7, Holešovice, 17000			Filipová Marcela Mgr., Třebouchovice pod Orebem, CZ	
				Janoušková Olga Mgr., Ph.D., Brandýs nad Labem-Stará Boleslav, Brandýs nad Labem, CZ	
				Etrych Tomáš RNDr., Ph.D., DSc., Klíneč, CZ	
				Tavares M.R., Praha 10, Vršovice, CZ	
			(54)	<b>Glykopolymer, způsob jeho přípravy a jeho použití jako léčivo</b>	
			(22)	09.09.2019	
			(74)	HARBER IP s.r.o., Dukelských hrdinů 567/52, Praha 7, Holešovice, 17000	
(51)	<b>C04B 18/16</b>	(2023.01)		<b>C08F 20/60</b>	(2006.01)
	<b>C04B 24/32</b>	(2006.01)		<b>C08F 20/58</b>	(2006.01)
	<b>C04B 28/26</b>	(2006.01)		<b>C07H 99/00</b>	(2006.01)
	<b>C04B 38/00</b>	(2006.01)		<b>A61K 31/74</b>	(2006.01)
(11)	309745			<b>A61K 31/7042</b>	(2006.01)
(40)	06.09.2023			<b>A61K 47/32</b>	(2006.01)
(21)	<b>2022-488</b>			<b>A61P 35/04</b>	(2006.01)
(73)	Technická univerzita v Liberci, Liberec, Liberec I-Staré Město, CZ		(11)	309738	
(72)	Hotař Vlastimil doc. Ing., Ph.D., Rádlů, CZ		(40)	17.03.2021	
	Stará Marie Ing., Ph.D., Liberec, Liberec XIII-Nové Pavlovice, CZ		(21)	<b>2019-572</b>	
	Máková Veronika Mgr., Ph.D., Lomnice nad Popelkou, CZ		(73)	Ústav makromolekulární chemie AV ČR, v. v. i., Praha 6, Břevnov, CZ	
	Nikendey Holubová Barbora Ing. Mgr., Ph.D., Pardubice, Pardubičky, CZ			Mikrobiologický ústav AV ČR, v. v. i., Praha 4, Krč, CZ	
(54)	<b>Plastická hmota pro přípravu porézní sklokeramické pěny, porézní sklokeramická pěna připravená z této hmoty a způsob přípravy této porézní sklokeramické pěny</b>		(72)	Bojarová Pavla RNDr., Ph.D., Praha 6, Střešovice, CZ	
(22)	21.11.2022			Vašíček Tomáš Mgr., 94911 Nitra, SK	
(74)	Dobroslav Musil a partneři s.r.o., Zábrdovická 917/11b, Brno, Zábrdovice, 61500			Chytil Petr Mgr., Ph.D., Kladno, Kročehlavy, CZ	
				Filipová Marcela Mgr., Třebouchovice pod Orebem, CZ	
				Janoušková Olga Mgr., Ph.D., Brandýs nad Labem-Stará Boleslav, Brandýs nad Labem, CZ	
				Etrych Tomáš RNDr., DSc., Klíneč, CZ	
				Tavares M.R., Praha 10, Vršovice, CZ	
(51)	<b>C07D 295/22</b>	(2006.01)		<b>Glykopolymer, způsob jeho přípravy a jeho použití jako léčivo</b>	
	<b>C07D 277/50</b>	(2006.01)		(22)	09.09.2019
	<b>A61K 31/44</b>	(2006.01)		(74)	HARBER IP s.r.o., Dukelských hrdinů 567/52, Praha 7, Holešovice, 17000
(11)	309739				
(40)	09.06.2021				
(21)	<b>2019-731</b>				
(73)	Univerzita Karlova, Praha 1, Staré Město, CZ				
	Watrex Praha, s.r.o., Praha 6, Ruzyně, CZ				
(72)	Jindřich Jindřich doc. RNDr., CSc., Praha 4, Újezd u Průhonic, CZ				
	Kasal Petr Mgr., Český Brod, CZ				
(54)	<b>Sloučeniny pro modifikaci povrchu záporně nabitého nosiče, způsob jejich přípravy a jejich použití</b>				
(22)	29.11.2019				
(74)	HARBER IP s.r.o., Dukelských hrdinů 567/52, Praha 7, Holešovice, 17000				
(51)	<b>C08F 20/58</b>	(2006.01)		<b>C08F 8/42</b>	(2006.01)
				<b>C08F 10/00</b>	(2006.01)
				<b>C07F 7/08</b>	(2006.01)
				<b>C08F 4/76</b>	(2006.01)
				<b>C08F 30/08</b>	(2006.01)
				<b>C08F 230/08</b>	(2006.01)
				<b>C08F 4/64</b>	(2006.01)

	<b>C08F 4/6592</b> (2006.01)		(22) 24.08.2022
(11) 309742			(74) Hák, Janeček & Švestka, Patentová a známková kancelář, RNDr. Roman Hák, patentový zástupce, U průhonu 827/5, Praha 7, Holešovice, 17000
(40) 10.08.2022			
(21) <b>2021-41</b>			
(73) Ústav fyzikální chemie J. Heyrovského AV ČR, v.v.i., Praha 8, Libeň, CZ			
(72) Varga Vojtěch RNDr., Kralupy nad Vltavou, Minice, CZ			
	Lamač Martin RNDr., Ph.D., Praha 4, Kamýk, CZ		
	Horáček Michal Mgr., Ph.D., Praha 6, Střešovice, CZ		
	Pinkas Jiří Mgr., Ph.D., Čerčany, CZ		
(54) <b>Způsob přípravy polyolefinů modifikovaných silanovou skupinou, katalytický systém a jeho použití</b>		(51) <b>D01H 4/12</b> (2006.01)	
(22) 28.01.2021		(51) <b>G01B 7/14</b> (2006.01)	
(74) HARBER IP s.r.o., Dukelských hrdinů 567/52, Praha 7, Holešovice, 17000		(11) 309737	
		(40) 19.08.2015	
		(21) <b>2015-76</b>	
		(73) Saurer Germany GmbH & Co. KG, 42897 Remscheid, DE	
		(72) Balboul Nour-Eddine, 50969 Köln, DE	
		(54) <b>Rotorové doprřadací zařízení pro bezvřetenové předení a způsob sledování vzájemné polohy a/nebo pohybu vikového prvku a skříně rotoru rotorového doprřadacího zařízení</b>	
		(32) 07.02.2014	
		(31) 102014001627.7	
		(33) DE	
		(22) 06.02.2015	
		(74) Havlík Švorčík a partneři, advokátní a patentová kancelář, JUDr. Otakar Švorčík, advokát, Hálkova 1406/2, Praha 2, Nové Město, 12000	
(51) <b>C09F 9/00</b> (2006.01)		(51) <b>G01L 1/24</b> (2006.01)	
<b>C09D 201/02</b> (2006.01)		<b>G01L 1/00</b> (2006.01)	
<b>C09D 5/00</b> (2006.01)		<b>B61L 1/06</b> (2006.01)	
<b>C09D 167/02</b> (2006.01)		<b>B61L 1/00</b> (2006.01)	
(11) 309741		(11) 309746	
(40) 05.01.2022		(40) 06.09.2023	
(21) <b>2020-366</b>		(21) <b>2022-45</b>	
(73) Univerzita Pardubice, Pardubice, Polabiny, CZ		(73) PRODIN a.s., Pardubice, Zelené Předměstí, CZ	
(72) Honzíček Jan Ing., Ph.D., Pardubice, Zelené Předměstí, CZ		Vysoká škola báňská - Technická univerzita Ostrava, Ostrava, Poruba, CZ	
	Kalenda Petr prof. Ing., CSc., Rasošky, CZ	(72) Jargus Jan Mgr. et Mgr., Ph.D., Havířov, Šumbark, CZ	
	Vinklárek Jaromír prof. Ing., Dr., Pardubice, Polabiny, CZ	Jaroš Jakub Ing., Ostrava, Výškovice, CZ	
	Charamzová Iva Ing., Borek, CZ	Fajkus Marcel Ing., Ph.D., Ostrava, Hrabůvka, CZ	
(54) <b>Nátěrová hmota obsahující sikativy na bázi sloučenin vanadu s kompenzujícími anionty sulfonových kyselin</b>		Nedoma Jan doc. Ing., Ph.D., Kostelec na Hané, CZ	
(22) 24.06.2020		Vašínek Vladimír prof. RNDr., CSc., Vřesina, CZ	
(74) HARBER IP s.r.o., Dukelských hrdinů 567/52, Praha 7, Holešovice, 17000		Krenželok Tomáš Ing., Ph.D., Šilheřovice, CZ	
		Soural Tomáš, Sobotín, CZ	
		(54) <b>Kompozitní optovláknový senzor pro detekci tlakové síly vznikající průjezdem kola kolejového vozidla, jeho uspořřadání a způsob detekce této tlakové síly pomocí tohoto uspořřadání</b>	
		(22) 31.01.2022	
		(74) INPARTNERS GROUP, Ing. Dušan Kendereški, Tuřanka 1519/115a, Brno, Slatina, 62700	
(51) <b>C12Q 1/68</b> (2018.01)			
<b>C12Q 1/6844</b> (2018.01)			
<b>C12Q 1/6851</b> (2018.01)			
<b>C12Q 1/6853</b> (2018.01)			
<b>C12Q 1/686</b> (2018.01)			
(11) 309744			
(40) 06.09.2023			
(21) <b>2022-352</b>			
(73) Ústav molekulární genetiky AV ČR, v.v.i., Praha 4, Krč, CZ			
(72) Utekal Pavol RNDr., Ph.D., Partizánske, SK			
	Dráber Petr RNDr., DrSc., Jesenice, Horní Jirčany, CZ		
(54) <b>Způsob detekce a kvantifikace RNA užitím termorezistentní ligázy z termofilní bakterie Thermococcus gorgonarius</b>			

### Seznam majitelů udělených patentů

(73) Mikrobiologický ústav AV ČR, v. v. i., Praha 4, Krč, CZ	(11) 309738	(51) <b>C 08 F 20/60</b> (2006.01)	(73) Ústav fyzikální chemie J. Heyrovského AV ČR, v.v.i., Praha 8, Libeň, CZ	(11) 309742	(51) <b>C 08 F 8/42</b> (2006.01)
Mikrobiologický ústav AV ČR, v. v. i., Praha 4, Krč, CZ	309740	<b>C 08 F 20/58</b> (2006.01)	Ústav makromolekulární chemie AV ČR, v. v. i., Praha 6, Břevnov, CZ	309738	<b>C 08 F 20/60</b> (2006.01)
PRODIN a.s., Pardubice, Zelené Předměstí, CZ	309746	<b>G 01 L 1/24</b> (2006.01)	Ústav makromolekulární chemie AV ČR, v. v. i., Praha 6, Břevnov, CZ	309740	<b>C 08 F 20/58</b> (2006.01)
Saurer Germany GmbH & Co. KG, 42897 Remscheid, DE	309737	<b>D 01 H 4/12</b> (2006.01)	Ústav molekulární genetiky AV ČR, v.v.i., Praha 4, Krč, CZ	309744	<b>C 12 Q 1/68</b> (2018.01)
Technická univerzita v Liberci, Liberec, Liberec I-Staré Město, CZ	309745	<b>C 04 B 18/16</b> (2023.01)	Vysoká škola báňská - Technická univerzita Ostrava, Ostrava, Poruba, CZ	309746	<b>G 01 L 1/24</b> (2006.01)
Univerzita Karlova, Praha 1, Staré Město, CZ	309739	<b>C 07 D 295/22</b> (2006.01)	Watrex Praha, s.r.o., Praha 6, Ruzyně, CZ	309739	<b>C 07 D 295/22</b> (2006.01)
Univerzita Pardubice, Pardubice, Polabiny, CZ	309741	<b>C 09 F 9/00</b> (2006.01)			
Ústav chemických procesů AV ČR, v.v.i., Praha 6, Lysolaje, CZ	309743	<b>A 61 K 36/06</b> (2006.01)			

























(97) EP 4164992 (47) 23.08.2023 (97) EP 4170275 (47) 23.08.2023 (97) EP 4173565 (47) 23.08.2023

### Zveřejněné překlady evropských patentových spisů

U následujících udělených evropských patentů s účinkem pro Českou republiku byl majitelem předložen překlad patentového spisu do českého jazyka (§ 35c odst. 2 až 4 zákona č. 527/1990 Sb., v platném znění). Údaje jsou řazeny vzestupně podle čísel evropských patentů.

(97) <b>EP 2826903</b>		(31) 08.02.2013, 15.03.2013
(47) 26.04.2023		(33) US, US
(97) 21.01.2015		(86) PCT/US2014/015274
(51) <b>D04H 13/00</b>	(2006.01)	(87) WO 2014/124238
<b>E04B 1/78</b>	(2006.01)	(74) ŽOVICOVÁ & ŽOVIC IP, s.r.o., Záhradnícka 36, Bratislava 82108
<b>D04H 1/64</b>	(2012.01)	
<b>C04B 30/02</b>	(2006.01)	
<b>D04H 1/4209</b>	(2012.01)	(97) <b>EP 3055077</b>
<b>E04B 1/76</b>	(2006.01)	(47) 26.07.2023
<b>C04B 111/10</b>	(2006.01)	(97) 16.04.2015
(96) 25.01.2007		(51) <b>B05D 5/08</b>
(96) 14184412.6		<b>B05C 1/02</b>
(73) Knauf Insulation SA, 4600 Visé, BE		<b>B41F 17/00</b>
(72) Jackson Roger, St Helens Merseyside, WA10 3NS, GB		(96) 03.10.2014
Aindow Tony, St Helens Merseyside, WA10 3NS, GB		(96) 14787327.7
Baybutt George, St Helens Merseyside, WA10 3NS, GB		(73) Praxair S.T. Technology, Inc., North Haven, CT 06473, US
(54) <b>Způsob výroby izolačního produktu s minerálními vlákny</b>		(72) HUNT, Adam, Greenfield, IN 46140, US
(74) Havlík Švorčík a partneři, advokátní a patentová kancelář, JUDr. Michal Havlík, Hálkova 1406/2, Praha 2, Nové Město, 12000		LEWIS, Thomas, Zionsville, PA 46077, US
		(54) <b>Proces pro přenos materiálu ve specifickém vzoru na povrch substrátu</b>
		(32) 201361887756 P
(97) <b>EP 2919985</b>		(31) 07.10.2013
(47) 05.07.2023		(33) US
(97) 22.05.2014		(86) PCT/US2014/059032
(51) <b>B32B 5/02</b>	(2006.01)	(87) WO 2015/054054
<b>B32B 27/06</b>	(2006.01)	(74) FISCHER IP s.r.o., Na hrobci 294/5, Praha 2, Nové Město, 12800
<b>B32B 27/10</b>	(2006.01)	
<b>B32B 27/12</b>	(2006.01)	(97) <b>EP 3063005</b>
<b>B32B 27/28</b>	(2006.01)	(47) 26.07.2023
<b>B32B 27/34</b>	(2006.01)	(97) 07.05.2015
H02K 3/30	(2006.01)	(51) <b>B32B 27/40</b>
(96) 15.11.2013		<b>B32B 27/42</b>
(96) 13855993.5		<b>B32B 29/00</b>
(73) Elantas Pdg, Inc., St. Louis, Missouri 63147, US		<b>B32B 27/20</b>
(72) MURRAY, Thomas James, Chesterfield, Missouri 63005, US		(96) 31.10.2014
WINKELER, Mark Gerard, Maryville, Illinois 62062, US		(96) 14799051.9
RAWAL, Heta S., St. Louis, Missouri 63124, US		(73) Trespa International B.V., 6002 SM Weert, NL
(54) <b>Kompozitní izolační fólie</b>		(72) MARQUES DA SILVA MACEDO, Isabel Maria, 6002 SM Weert, NL
(32) 201213678470		HODGSON-STOKX, Marcelle, 6002 SM Weert, NL
(31) 15.11.2012		(54) <b>Dekorační panel</b>
(33) US		(32) 2011719
(86) PCT/US2013/070324		(31) 01.11.2013
(87) WO 2014/078665		(33) NL
(74) ZIVKO MIJATOVIC & PARTNERS s.r.o., Jugoslávských partyzánů 639/26, Praha 6, Bubeneč, 16000		(86) PCT/NL2014/050758
		(87) WO 2015/065191
		(74) ŽOVICOVÁ & ŽOVIC IP, s.r.o., Záhradnícka 36, Bratislava, 82108
(97) <b>EP 2954049</b>		(97) <b>EP 3068209</b>
(47) 17.05.2023		(47) 07.06.2023
(97) 14.08.2014		(97) 21.05.2015
(51) <b>C12N 7/00</b>	(2006.01)	(51) <b>A01C 5/06</b>
<b>C12N 15/45</b>	(2006.01)	<b>A01C 7/20</b>
<b>A61K 39/155</b>	(2006.01)	(96) 11.11.2014
<b>C12N 15/86</b>	(2006.01)	(96) 14812872.1
(96) 07.02.2014		(73) C.S. Gent & Sons Ltd, Spalding, Lincolnshire PE12 0LU, GB
(96) 14706207.9		(72) GENT, Anthony, Spalding Lincolnshire PE12 0LU, GB
(73) The U.S.A. as represented by the Secretary, Department of Health and Human Services, Bethesda, MD 20892-7660, US		(54) <b>Rozrývání pudy</b>
Mueller, Steffen, Stony Brook, NY 11790, US		(32) 201319935, 201405202
Wimmer, Eckard, Stony Brook, NY 11794, US		(31) 12.11.2013, 24.03.2014
(72) MUELLER, Steffen, Stony Brook, NY 11790, US		(33) GB, GB
WIMMER, Eckard, Stony Brook, NY 11794, US		(86) PCT/GB2014/053341
COLLINS, Peter, L., Bethesda, MD 20892, US		(87) WO 2015/071652
LE NOUËN, Cyril, Bethesda, MD 20892, US		(74) ŽOVICOVÁ & ŽOVIC IP, s.r.o., Záhradnícka 36, Bratislava 82108
BROCK, Linda, G., Bethesda, MD 20892, US		
BUCHHOLZ, Ursula, J., Bethesda, MD 20892, US		(97) <b>EP 3103573</b>
DINAPOLI, Joshua, Marc, Cambridge, MA 02139, US		(47) 02.08.2023
(54) <b>Zeslabení lidského respiračního syncyriálního viru deoptimalizací kodonových párů v genomovém měřítku</b>		(97) 14.12.2016
(32) 201361762768 P, 201361794155 P		(51) <b>B23B 29/04</b>
		<b>B23B 27/08</b>

(96) <b>B23B 27/10</b> (2006.01)	(86) PCT/US2016/027164
(96) 11.02.2013	(87) WO 2016/168212
(96) 16164693.0	(74) JUDr. Petra Sauvage de Brantes, Korunní 810/104, Praha 10, Vinohrady, 10100
(73) ISCAR LTD., Tefen 24959, IL	
(72) MALKA, Asaf, 25147 Kfar Vradim, IL GAL, Dmitry, 21010 Maalot, IL	
(54) <b>Použití držáku čepele pro upichovací čepel s vysokotlakým chlazením</b>	(97) <b>EP 3294325</b>
(32) 201261607366 P, 201213482761, 201261738865 P	(47) 26.07.2023
(31) 06.03.2012, 29.05.2012, 18.12.2012	(97) 17.11.2016
(33) US, US, US	(51) <b>A61K 39/00</b> (2006.01)
(74) inventa Patentová a známková kancelária s.r.o., Palisády 50, Bratislava, 811 06	(51) <b>A61K 35/17</b> (2015.01)
	(51) <b>C07K 14/725</b> (2006.01)
	(96) 09.05.2016
	(96) 16724861.6
(97) <b>EP 3145663</b>	(73) Biontech Cell&Gene Therapies GmbH, 55131 Mainz, DE
(47) 26.07.2023	TRON - Translationale Onkologie an der Universitätsmedizin der
(97) 26.11.2015	Johannes Gutenberg- Universität Mainz gemeinnützige GmbH, 55131 Mainz, DE
(51) <b>B23B 27/14</b> (2006.01)	(72) SAHIN, Ugur, 55116 Mainz, DE
(96) 05.05.2015	REINHARD, Katharina, 55246 Mainz-Kostheim, DE
(96) 15753488.4	SIMON, Petra, 55129 Mainz, DE
(73) ISCAR Ltd., 24959 Migdal Tefen, IL	MROZ, Karolina Anna, 65195 Wiesbaden, DE
(72) KRISHTUL, Roman, 29016 Kiryat Yam, IL	HOBOHM, Kathleen, 65779 Kelkheim i. Ts., DE
(54) <b>Řezná vložka s uspořádáním na kontrolu třísky</b>	(54) <b>Zvýšení účinku T-buněk upravených pomocí CAR prostředky vakcinace nukleovou kyselinou</b>
(32) 201414282214	(32) PCT/EP2015/060356
(31) 20.05.2014	(31) 11.05.2015
(33) US	(33) EP
(86) PCT/IL2015/050471	(86) PCT/EP2016/060332
(87) WO 2015/177781	(87) WO 2016/180778
(74) inventa Patentová a známková kancelária s.r.o., Palisády 50, Bratislava, 811 06	(74) ŽOVICOVÁ & ŽOVIC IP, s.r.o., Záhradnícka 36, Bratislava, 82108
(97) <b>EP 3233340</b>	(97) <b>EP 3301248</b>
(47) 26.07.2023	(47) 07.06.2023
(97) 23.06.2016	(97) 04.04.2018
(51) <b>B23C 5/10</b> (2006.01)	(51) <b>E05B 19/00</b> (2006.01)
(96) 15.12.2014	(51) <b>E05B 27/00</b> (2006.01)
(96) 14833599.5	(51) <b>E05B 35/00</b> (2006.01)
(73) Iscar Ltd., 24959 Tefen, IL	(96) 17.06.2016
(72) SHPIGELMAN, Leonid, 21771 Carmiel, IL	(96) 17195251.8
(72) SEGAL, Igor, 21021 Maalot, IL	(73) DOM-Sicherheitstechnik GmbH & Co. KG, 50321 Brühl, DE
(54) <b>Rotační řezný nástroj s předem určeným počtem levotočivých a pravotočivých spirálových drážek a čelních řezných zubů</b>	(72) Papagelidis, Mario, 50374 Erfstadt, DE
(86) PCT/IL2014/051094	(54) <b>Klíč pro cylindrickou vložku zámku a uzamykací zařízení</b>
(87) WO 2016/098092	(32) 102015111914
(74) inventa Patentová a známková kancelária s.r.o., Palisády 50, Bratislava, 811 06	(31) 22.07.2015
	(33) DE
	(74) Čermák a spol., JUDr. Karel Čermák Ph.D., LL.M., advokát, Elišky Peškové 735/15, Praha 5, Smíchov, 15000
(97) <b>EP 3282835</b>	(97) <b>EP 3307896</b>
(47) 31.05.2023	(47) 07.06.2023
(97) 20.10.2016	(97) 15.12.2016
(51) <b>A01K 67/027</b> (2006.01)	(51) <b>C02F 103/20</b> (2006.01)
(51) <b>A01K 39/00</b> (2006.01)	(51) <b>C02F 103/26</b> (2006.01)
(96) 12.04.2016	(51) <b>C02F 3/28</b> (2023.01)
(96) 16720234.0	(51) <b>C12P 5/02</b> (2006.01)
(73) Regeneron Pharmaceuticals, Inc., Tarrytown, NY 10591-6707, US	(96) 10.06.2016
Yale University, New Haven, CT 06510, US	(96) 16741068.7
Institute for Research in Biomedicine (IRB), 6500 Bellinzona, CH	(73) SBM Developpement, 69130 Ecully, FR
(72) HERNDLER-BRANDSTETTER, Dietmar, New Haven, Connecticut 06511, US	(72) JARDEL, Denis, 14950 Saint Etienne la Thillaye, FR
FLAVELL, Richard A., Guilford, Connecticut 06437, US	FRIMA, Henri, 01600 Saint Bernard, FR
FRLETA, Davor, Tarrytown, New York 10591, US	BENBRAHIM, Mohammed, 68230 Turckheim, FR
GURER, Cagan, Tarrytown, New York 10591, US	(54) <b>Nový způsob methanace suchým procesem</b>
MANZ, Markus, Gabriel, 8702 Zollikon, CH	(32) 1555339
MURPHY, Andrew J., Tarrytown, New York 10591, US	(31) 12.06.2015
PALM, Noah W., New Haven, Connecticut 06510, US	(33) FR
SHAN, Liang, New Haven, Connecticut 06511, US	(86) PCT/FR2016/051398
STEVENS, Sean, Del Mar, CA 92014, US	(87) WO 2016/198798
STROWIG, Till, 38124 Braunschweig, DE	(74) Čermák a spol., JUDr. Karel Čermák Ph.D., LL.M., advokát, Elišky Peškové 735/15, Praha 5, Smíchov, 15000
YANCOPOULOS, George D., Tarrytown, New York 10591, US	
DE ZOETE, Marcel, Amersfoort, 35280AD, NL	
(54) <b>Humanizované sirpu-IL15 knockin myši a způsoby jejich použití</b>	(97) <b>EP 3334556</b>
(32) 201562146938 P, 201562148667 P, 201662287842 P	(47) 05.07.2023
(31) 13.04.2015, 16.04.2015, 27.01.2016	(97) 16.02.2017
(33) US, US, US	(51) <b>B23K 10/02</b> (2006.01)
	(51) <b>H05H 1/34</b> (2006.01)
	(96) 12.02.2016

- (96) 16705889.0  
(73) Hypertherm, Inc., Hanover, NH 03755, US  
(72) ZHANG, Yu, Hanover, NH 03755, US  
DUAN, Zheng, Hanover, NH 03755, US  
ESMAILI, Mahyar, Wilmot, NH 03287, US  
KORNPROBST, Michael F., Henrico, NC 27842, US  
HANSEN, Brett, Mapleton, UT 84664, US  
QUILLIA, Garrett, Enfield, NH 03748, US
- (54) **Spotřební kartuše pro hořák s plazmovým obloukem, způsob sestavování takové spotřební kartuše, a způsob instalace spotřební kartuše do hořáku s plazmovým obloukem**
- (32) 201514824946  
(31) 12.08.2015  
(33) US  
(86) PCT/US2016/017799  
(87) WO 2017/027065  
(74) Havlík Švorčík a partneři, advokátní a patentová kancelář, JUDr. Michal Havlík, Hálkova 1406/2, Praha 2, Nové Město, 12000
- 
- (97) **EP 3347002**  
(47) 07.06.2023  
(97) 16.03.2017  
(51) **A61K 31/185** (2006.01)  
**A61K 31/205** (2006.01)  
**C07C 309/02** (2006.01)  
**A61P 25/28** (2006.01)
- (96) 09.09.2016  
(96) 16845181.3  
(73) Alzheon, Inc., Framingham, MA 01701, US  
(72) ABUSHAKRA, Susan, Framingham, Massachusetts 01701, US  
POWER, Aidan, Framingham, Massachusetts 01701, US  
TOLAR, Martin, Framingham, Massachusetts 01701, US  
HEY, John, Framingham, Massachusetts 01701, US  
YU, Jeremy, Framingham, Massachusetts 01701, US  
KOCIS, Petr, Framingham, Massachusetts 01701, US
- (54) **Léčba Alzheimerovy choroby u určité populace pacientů**
- (32) 201562216404 P, 201662290287 P, 201662302027 P, 201662365809 P  
(31) 10.09.2015, 02.02.2016, 01.03.2016, 22.07.2016  
(33) US, US, US, US  
(86) PCT/US2016/051091  
(87) WO 2017/044840  
(74) THK Legal s.r.o., Přístavní 24, Praha 7, 17000
- 
- (97) **EP 3347536**  
(47) 26.07.2023  
(97) 16.03.2017  
(51) **E04C 2/16** (2006.01)  
**E04B 9/00** (2006.01)  
**E04B 9/04** (2006.01)
- (96) 09.09.2016  
(96) 16763815.4  
(73) ROCKWOOL A/S, 2640 Hedehusene, DK  
(72) MOSIADZ, Maciej Grzegorz, 65-012 Zielona Gora, PL
- (54) **Akustický panel**
- (32) 15020158  
(31) 11.09.2015  
(33) EP  
(86) PCT/EP2016/071378  
(87) WO 2017/042372  
(74) FISCHER IP s.r.o., Na hrobcí 294/5, Praha 2, Nové Město, 12800
- 
- (97) **EP 3365368**  
(47) 17.05.2023  
(97) 14.09.2017  
(51) **C07K 16/22** (2006.01)
- (96) 10.03.2017  
(96) 17716332.6  
(73) Scholar Rock, Inc., Cambridge, MA 02142, US  
(72) SCHURPF, Thomas, Cambridge, MA 02140, US  
CARVEN, Gregory J., Maynard, MA 01754, US  
DATTA, Abhishek, Boston, MA 02131, US  
LONG, Kimberly, Boston, MA 02130, US
- (54) **IMUNOGLOBULINY VÁZAJÍCÍ TGF BETA1 A JEJICH POUŽITÍ**
- (32) 201662307353 P, 201762443615 P, 201762452866 P  
(31) 11.03.2016, 06.01.2017, 31.01.2017  
(33) US, US, US
- 
- (86) PCT/US2017/021972  
(87) WO 2017/156500  
(74) Havlík Švorčík a partneři, advokátní a patentová kancelář, JUDr. Michal Havlík, Hálkova 1406/2, Praha 2, Nové Město, 12000
- 
- (97) **EP 3374797**  
(47) 17.05.2023  
(97) 18.05.2017  
(51) **G01S 19/07** (2010.01)  
**G01S 19/15** (2010.01)  
**G08G 5/02** (2006.01)
- (96) 19.10.2016  
(96) 16782262.6  
(73) Deutsches Zentrum für Luft- und Raumfahrt e.V., 51147 Köln, DE  
(72) DAUTERMANN, Thomas, 38527 Meine OT Abbesbüttel, DE  
GEISTER, Robert, 38527 Meine OT Abbesbüttel, DE  
LUDWIG, Thomas, 38102 Braunschweig, DE
- (54) **Způsob a zařízení k přípravě dat pro letadlo pro automatické přistání na bázi satelitní navigace**
- (32) 102015119308  
(31) 10.11.2015  
(33) DE  
(86) PCT/EP2016/075010  
(87) WO 2017/080763  
(74) Čermák a spol., JUDr. Karel Čermák Ph.D., LL.M., advokát, Elišky Peškové 735/15, Praha 5, Smíchov, 15000
- 
- (97) **EP 3384049**  
(47) 02.08.2023  
(97) 08.06.2017  
(51) **C12Q 1/6883** (2018.01)
- (96) 01.12.2016  
(96) 16823372.4  
(73) Regeneron Pharmaceuticals, Inc., Tarrytown, NY 10591, US  
(72) PERLEE, Lorah, Tarrytown, NY 10591, US  
HAMON, Sara, Tarrytown, NY 10591, US  
PAULDING, Charles, Tarrytown, NY 10591, US
- (54) **Způsoby asociace genetických variant s klinickým výstupem u pacientů trpících věkem podmíněnou makulární degenerací léčenou anti-VEGF**
- (32) 201562262589 P, 201662291274 P  
(31) 03.12.2015, 04.02.2016  
(33) US, US  
(86) PCT/US2016/064403  
(87) WO 2017/096031  
(74) A. Holas & partner, Ing. Mgr. Hana Holasová, Křížová 105/4, Brno, Staré Brno, 60300
- 
- (97) **EP 3413897**  
(47) 14.06.2023  
(97) 17.08.2017  
(51) **A61K 31/7076** (2006.01)  
**A61P 31/18** (2006.01)  
**A61P 37/02** (2006.01)  
**C07H 19/173** (2006.01)
- (96) 10.02.2017  
(96) 17706102.5  
(73) Merck Sharp & Dohme LLC, Rahway, New Jersey 07065, US  
(72) HAZUDA, Daria, West Point Pennsylvania 19486, US  
MILLER, Michael D., North Wales Pennsylvania 19454, US  
GROBLER, Jay A., West Point Pennsylvania 19486, US  
NICOLL-GRIFFITH, Deborah Anne, St-Basile-le-Grand Québec J3N 1H3, CA
- (54) **Způsob léčení a profilaxe HIV a AIDS**
- (32) 201662294576 P, 201662297657 P  
(31) 12.02.2016, 19.02.2016  
(33) US, US  
(86) PCT/US2017/017283  
(87) WO 2017/139519  
(74) PATENTSERVIS Praha a.s., Na Podkovce 281/10, Praha 4, Podolí, 14700
- 
- (97) **EP 3437711**  
(47) 19.04.2023  
(97) 06.02.2019  
(51) **B01D 45/08** (2006.01)  
**B01D 46/00** (2022.01)

	<b>B01D 46/52</b>	(2006.01)	(86)	PCT/EP2017/057506	
	<b>B01D 50/00</b>	(2022.01)	(87)	WO 2018/007035	
(96)	10.05.2018		(74)	Havlík Švorčík a partneři, advokátní a patentová kancelář, JUDr. Michal Havlík, Hálkova 1406/2, Praha 2, Nové Město, 12000	
(96)	18275065.3				
(73)	Fanca Technologies Pty Ltd, Brendale, QLD 4500, AU				
(72)	Fanning, Andrew, Brisbane, Australian Capital Territory Queensland 4171, AU		(97)	<b>EP 3481892</b>	
(54)	<b>Mobilní zařízení pro odsávání prachu</b>		(47)	07.06.2023	
(32)	2017101033, 2017210486		(97)	11.01.2018	
(31)	31.07.2017, 31.07.2017		(51)	<b>C08J 11/16</b>	(2006.01)
(33)	AU, AU			<b>C08J 11/24</b>	(2006.01)
(74)	ZIVKO MIJATOVIC & PARTNERS s.r.o., Jugoslávských partyzánů 639/26, Praha 6, Bubeneč, 16000			<b>C07C 67/48</b>	(2006.01)
				<b>C07C 69/82</b>	(2006.01)
			(96)	04.07.2017	
			(96)	17739523.3	
(97)	<b>EP 3455707</b>		(73)	IFP Energies nouvelles, 92852 Rueil-Malmaison Cedex, FR	
(47)	24.05.2023		(72)	FAVRE, Frederic, 69005 LYON, FR	
(97)	16.11.2017			MEKKI-BERRADA, Adrien, 42000 ST ETIENNE, FR	
(51)	<b>G06F 3/042</b>	(2006.01)		THINON, Olivier, 42300 ROANNE, FR	
(96)	27.04.2017			CHARRA, Cyprien, 69003 LYON, FR	
(96)	17735248.1		(54)	<b>Způsob depolymerizace polyesteru obsahujícího neprůhledný polyethylentereftalát</b>	
(73)	Sensobright Industries, LLC, DE 19904, US		(32)	1656423	
(72)	Buyuksahin, Utku, 34742 Kadikoy/ Istanbul, TR		(31)	05.07.2016	
(54)	<b>Dotykový panel</b>		(33)	FR	
(32)	201606367		(86)	PCT/EP2017/066577	
(31)	13.05.2016		(87)	WO 2018/007356	
(33)	TR		(74)	Mgr. Jana Šuranová Traplová, advokátka, Přístavní 24, Praha 7, 17000	
(86)	PCT/TR2017/050167				
(87)	WO 2017/196280		(97)	<b>EP 3486338</b>	
(74)	Rott, Růžička & Guttman a spol., Vyskočilova 1566, Praha 4, Michle, 14000		(47)	21.06.2023	
			(97)	18.01.2018	
(97)	<b>EP 3467220</b>		(51)	<b>B22F 9/20</b>	(2006.01)
(47)	07.06.2023			<b>C22B 34/24</b>	(2006.01)
(97)	10.04.2019			<b>C22C 1/04</b>	(2023.01)
(51)	<b>E04B 1/78</b>	(2006.01)		<b>H01G 9/052</b>	(2006.01)
	E04B 1/76	(2006.01)		<b>H01G 9/15</b>	(2006.01)
	E04B 1/16	(2006.01)		<b>B22F 1/00</b>	(2022.01)
(96)	09.10.2017			<b>B22F 1/068</b>	(2022.01)
(96)	17195434.0			<b>B22F 1/142</b>	(2022.01)
(73)	Schöck Bauteile GmbH, 76534 Baden-Baden, DE			<b>B22F 1/145</b>	(2022.01)
(72)	Ziegler, René, 3770 Zweisimmen, CH			B22F 9/04	(2006.01)
(54)	<b>Úsek budovy a způsob zhotovování takového úseku budovy</b>		(96)	13.07.2016	
(74)	Rott, Růžička & Guttman a spol., Vyskočilova 1566, Praha 4, Michle, 14000		(96)	16908436.5	
			(73)	Ningxia Orient Tantalum Industry Co., Ltd., Shizuishan, Ningxia 753000, CN	
(97)	<b>EP 3473756</b>		(72)	CHEN, Xueqing, Shizuishan Ningxia 753000, CN	
(47)	14.06.2023			CHENG, Yuewei, Shizuishan Ningxia 753000, CN	
(97)	24.04.2019			MA, Yuezhong, Shizuishan Ningxia 753000, CN	
(51)	<b>D01H 1/241</b>	(2006.01)		LI, Zhongxiang, Shizuishan Ningxia 753000, CN	
(96)	15.10.2018			WANG, Zhidao, Shizuishan Ningxia 753000, CN	
(96)	18200308.7			SHI, Dejun, Shizuishan Ningxia 753000, CN	
(73)	Saurer Spinning Solutions GmbH & Co. KG, 52531 Übach-Palenberg, DE			ZHAO, Zhonghuan, Shizuishan Ningxia 753000, CN	
(72)	Gräßle, Herbert, 73529 Schwäbisch-Gmünd/Metlangen, DE			LI, Xia, Shizuishan Ningxia 753000, CN	
(54)	<b>Způsob příp. zařízení pro provozování prstencového dopřádacího stroje</b>		(54)	<b>Vločkovitý tantalový prášek a způsob jeho přípravy</b>	
(32)	102017124132		(86)	PCT/CN2016/089874	
(31)	17.10.2017		(87)	WO 2018/010108	
(33)	DE		(74)	PATENTSERVIS Praha a.s., Na Podkovce 281/10, Praha 4, Podolí, 14700	
(74)	PatentEnter s.r.o., Koliště 1965/13a, Brno, Černá Pole, 60200				
			(97)	<b>EP 3496834</b>	
(97)	<b>EP 3481839</b>		(47)	07.06.2023	
(47)	07.06.2023		(97)	15.02.2018	
(97)	11.01.2018		(51)	<b>A63H 33/08</b>	(2006.01)
(51)	<b>C07H 1/06</b>	(2006.01)		<b>A63F 9/12</b>	(2006.01)
	<b>C07H 23/00</b>	(2006.01)		<b>A63H 33/06</b>	(2006.01)
(96)	30.03.2017		(96)	10.08.2017	
(96)	17714232.0		(96)	17838219.8	
(73)	HealthTech Bio Actives, S.L.U., 08029 Barcelona, ES		(73)	Trimiti Moebius Design Pty Ltd, Mount Waverley, Victoria 3149, AU	
(72)	SALLARES ROSELL, Juan, 08173 Sant Cugat del Vallès, ES		(72)	NEVGI, Umesh Vinayak, Mount Waverley Victoria 3149, AU	
(74)	MARQUILLAS OLONDRIZ, Francisco, 08173 Sant Cugat del Vallès, ES		(54)	<b>Hrací stavební prvek</b>	
(54)	<b>Způsob čištění methylkobalaminu</b>		(32)	2016903193	
(32)	16178560		(31)	12.08.2016	
(31)	08.07.2016		(33)	AU	
(33)	EP				

(86) PCT/AU2017/050843  
(87) WO 2018/027272  
(74) ZIVKO MIJATOVIĆ & PARTNERS s.r.o., Jugoslávských partyzánů  
639/26, Praha 6, Bubeneč, 16000

(97) **EP 3508526**  
(47) 12.07.2023  
(97) 08.03.2018  
(51) **C08L 21/00** (2006.01)  
**B60C 1/00** (2006.01)  
**C08C 19/25** (2006.01)  
**C08J 3/24** (2006.01)  
**C08K 3/04** (2006.01)  
**C08K 3/36** (2006.01)  
**C08L 15/00** (2006.01)  
**C08L 7/00** (2006.01)  
**C08L 9/00** (2006.01)  
**C08L 9/06** (2006.01)

(96) 01.09.2017  
(96) 17846702.3  
(73) Kuraray Co., Ltd., Okayama 710-0801, JP  
(72) MAEDA, Hiromi, Tokyo 100-8115, JP  
KODA, Daisuke, Kamisu-shi Ibaraki 314-0197, JP  
KANBARA, Hiroshi, Kamisu-shi Ibaraki 314-0197, JP  
OHTA, Satomi, Kamisu-shi Ibaraki 314-0197, JP  
(54) **Kaučuková kompozice**  
(32) 2016171605  
(31) 02.09.2016  
(33) JP  
(86) PCT/JP2017/031560  
(87) WO 2018/043699  
(74) Rott, Růžička & Guttman a spol., Vyskočilova 1566, Praha 4, Michle,  
14000

(97) **EP 3510147**  
(47) 17.05.2023  
(97) 15.03.2018  
(51) **C12N 9/10** (2006.01)  
**C12P 19/04** (2006.01)  
**C12P 19/64** (2006.01)  
(96) 07.09.2017  
(96) 17849497.7  
(73) Rensselaer Polytechnic Institute, Troy, NY 12180-3590, US  
(72) DOUAI, Marc, Troy, New York 12180-3590, US  
GROVER, Navdeep, Troy, New York 12180-3590, US  
DATTA, Payel, Troy, New York 12180-3590, US  
PASKALEVA, Elena, Troy, New York 12180-3590, US  
LIN, Lei, Troy, New York 12180-3590, US  
BRODFUEHRER, Paul, Troy, New York 12180-3590, US  
SIMMONS, Trevor J., Troy, New York 12180-3590, US  
ONISHI, Akihiro, Troy, New York 12180-3590, US  
HIRAKANE, Makoto, Troy, New York 12180-3590, US  
FU, Li, Troy, New York 12180-3590, US  
LI, Kevin, Troy, New York 12180-3590, US  
LINHARDT, Robert J., Troy, New York 12180-3590, US  
DORDICK, Jonathan, Troy, New York 12180-3590, US  
MORI, Daisuke, Troy, New York 12180-3590, US

(54) **Biosyntetický heparin**  
(32) 201662384341 P  
(31) 07.09.2016  
(33) US  
(86) PCT/US2017/050385  
(87) WO 2018/048973  
(74) Havlík Švorčík a partneři, advokátní a patentová kancelář, JUDr. Michal  
Havlík, Hálkova 1406/2, Praha 2, Nové Město, 12000

(97) **EP 3511466**  
(47) 07.06.2023  
(97) 17.07.2019  
(51) **D21F 1/00** (2006.01)  
(96) 11.03.2014  
(96) 19160318.2  
(73) Albany International Corp., Rochester, NH 03867, US  
(72) LEBRUN, Joseph Louis, Anderson, SC 29621, US  
DAVENPORT, Francis L., Ballston Lake, NY 12019, US  
(54) **Smyčky ve tvaru nekonečna**

(32) 201313827584  
(31) 14.03.2013  
(33) US  
(74) Rott, Růžička & Guttman a spol., Vyskočilova 1566, Praha 4, Michle,  
14000

(97) **EP 3512228**  
(47) 19.07.2023  
(97) 17.07.2019  
(51) **H04L 9/40** (2022.01)  
**G06Q 20/14** (2012.01)  
**G06Q 20/36** (2012.01)  
**H04L 9/32** (2006.01)  
**H04W 12/02** (2009.01)  
**H04L 9/00** (2022.01)  
(96) 10.01.2018  
(96) 18150999.3  
(73) E.ON Digital Technology GmbH, 30457 Hannover, DE  
(72) Kühnel, Thorsten, 30169 Hannover, DE  
Sommerkamp, Katharina, 30169 Hannover, DE  
Kellerer, Elisabeth Dr., 30139 Hannover, DE  
Ord, Nicholas, 30169 Hannover, DE  
de Durfort, Flore, 30169 Hannover, DE  
(54) **Způsob bezpečného poskytování analytických výsledků a snímací  
zařízení pro určování autentických dat**  
(74) ZIVKO MIJATOVIĆ & PARTNERS s.r.o., Jugoslávských partyzánů  
639/26, Praha 6, Bubeneč, 16000

(97) **EP 3524038**  
(47) 07.06.2023  
(97) 12.04.2018  
(51) **H05H 1/34** (2006.01)  
(96) 06.10.2017  
(96) 17783449.6  
(73) Kjellberg-Stiftung, 03238 Finsterwalde, DE  
(72) FRIEDEL, Jens, 03238 Finsterwalde, DE  
GRUNDKE, Timo, 03238 Finsterwalde, DE  
KRINK, Volker, 03238 Finsterwalde, DE  
(54) **Ochranný kryt trysky, plazmový obloukový hořák s tímto ochranným  
krytem trysky, jakož i použití plazmového obloukového hořáku**  
(32) 102016219350  
(31) 06.10.2016  
(33) DE  
(86) PCT/EP2017/075482  
(87) WO 2018/065578  
(74) Rott, Růžička & Guttman a spol., Vyskočilova 1566, Praha 4, Michle,  
14000

(97) **EP 3524718**  
(47) 12.07.2023  
(97) 14.08.2019  
(51) **D03D 1/02** (2006.01)  
**D02G 3/44** (2006.01)  
**D03D 15/00** (2021.01)  
**D01D 5/092** (2006.01)  
(96) 20.01.2009  
(96) 19166560.3  
(73) Toray Industries, Inc., Tokyo 103-8666, JP  
(72) HORIGUCHI, Hirota, Okazaki-shi Aichi 444-8522, JP  
OZAWA, Hiroaki, Osaka-shi Osaka 530-8222, JP  
YOKOI, Daisuke, Otsu-shi Shiga 520-2141, JP  
(54) **Surová příze pro airbag a způsob výroby surové příze**  
(32) 2008059831  
(31) 10.03.2008  
(33) JP  
(74) Havlík Švorčík a partneři, advokátní a patentová kancelář, JUDr. Michal  
Havlík, Hálkova 1406/2, Praha 2, Nové Město, 12000

(97) **EP 3527769**  
(47) 12.07.2023  
(97) 21.08.2019  
(51) **E06B 3/00** (2006.01)  
(96) 05.02.2019  
(96) 19155578.8  
(73) Aug. Winkhaus GmbH & Co. KG, 48291 Telgte, DE  
(72) Brink, Volker, 48153 Münster, DE

<p>(54) <b>Okno nebo podobné zařízení a způsob vedení databáze pro komponenty okna</b></p> <p>(32) 102018202495 (31) 19.02.2018 (33) DE (74) PatentEnter s.r.o., Koliště 1965/13a, Brno, Černá Pole, 60200</p>	<p>(51) <b>E04F 13/00</b> (2006.01) <b>E04F 13/08</b> (2006.01) <b>E04B 1/41</b> (2006.01) <b>E04B 1/38</b> (2006.01)</p> <p>(96) 23.01.2018 (96) 18706391.2 (73) EJOT AUSTRIA GmbH &amp; Co KG, 8570 Voitsberg, AT (72) LAMMER-KLUPAZEK, Ewald, 8184 Baierdorf Bei Anger, AT HOLESINSKY, Klaus, 8564 Krottendorf, AT HAUER, Juergen, 8570 Voitsberg, AT LEGER, Martin, 8733 Feitstritz bei Knittelfeld, AT</p>
<p>(97) <b>EP 3533449</b> (47) 12.07.2023 (97) 03.05.2018 (51) <b>A61K 31/519</b> (2006.01) <b>A61P 35/00</b> (2006.01)</p> <p>(96) 13.10.2017 (96) 17864975.2 (73) Taiho Pharmaceutical Co., Ltd., Chiyoda-ku Tokyo 101-8444, JP (72) MIYADERA, Kazutaka, Tsukuba-shi Ibaraki 300-2611, JP AOYAGI, Yoshimi, Tsukuba-shi Ibaraki 300-2611, JP HASAKO, Shimichi, Tsukuba-shi Ibaraki 300-2611, JP</p>	<p>(54) <b>Konzola k upevňování fasádových prvků</b></p> <p>(32) 102017101509 (31) 26.01.2017 (33) DE (86) PCT/EP2018/051507 (87) WO 2018/138066 (74) Rott, Růžička &amp; Guttman a spol., Vyskočilova 1566, Praha 4, Michle, 14000</p>
<p>(97) <b>EP 3535522</b> (47) 31.05.2023 (97) 11.05.2018 (51) <b>F23B 90/08</b> (2011.01) <b>F23G 7/07</b> (2006.01)</p> <p>(96) 31.10.2017 (96) 17804696.7 (73) Jøtul AS, Fredrikstad 1602 Norge, NO (72) PURINTON, Roger W., Gorham, Maine 04038, US SPENCER, Shane L., Gorham, Maine 04038, US</p>	<p>(54) <b>Selektivní inhibitor inzerční mutace EGFR exonu 20</b></p> <p>(32) 2016213072 (31) 31.10.2016 (33) JP (86) PCT/JP2017/037186 (87) WO 2018/079310 (74) ZIVKO MIJATOVIC &amp; PARTNERS s.r.o., Jugoslávských partyzánů 639/26, Praha 6, Bubeneč, 16000</p>
<p>(54) <b>Katalytická topná zařízení bez obtoku katalyzátoru</b></p> <p>(32) 201662415863 P (31) 01.11.2016 (33) US (86) PCT/US2017/059192 (87) WO 2018/085225 (74) Rott, Růžička &amp; Guttman a spol., Vyskočilova 1566, Praha 4, Michle, 14000</p>	<p>(97) <b>EP 3576740</b> (47) 14.06.2023 (97) 09.08.2018 (51) <b>A61K 31/498</b> (2006.01) <b>G01N 33/574</b> (2006.01) <b>A61P 35/00</b> (2006.01)</p> <p>(96) 02.02.2018 (96) 18702299.1 (73) Janssen Pharmaceutica NV, 2340 Beerse, BE (72) STUYCKENS, Kim, 2340 Beerse, BE PEREZ RUIXO, Juan, Jose, 28042 Madrid, ES DE PORRE, Peter, Marie, Z., 2340 Beerse, BE AVADHANI, Anjali, Narayan, Springhouse Pennsylvania 19477, US LORIOT, Yohann, 94805 Villejuif Cedex, FR SIEFKER-RADTKE, Arlene, O., 2340 Beerse, BE</p>
<p>(97) <b>EP 3565491</b> (47) 31.05.2023 (97) 12.07.2018 (51) <b>A61B 17/70</b> (2006.01) <b>A61B 17/86</b> (2006.01)</p> <p>(96) 09.01.2018 (96) 18700320.7 (73) S.M.A.I.O, 69800 Saint-Priest, FR (72) ROUSSOULY, Pierre, 69450 Saint Cyr au Mont D'Or, FR BERNARD, Marc, 33850 Leognan, FR DO, Antoine, 69007 Lyon, FR CHAROSKY, Sébastien, 31320 Vieille-Toulouse, FR DEWALD, Christopher J., Lincolnshire, Illinois 60069, US GEHRCHEN, Poul Martin, 2820 Gentofte, DK SILVESTRE, Clément, 69340 Francheville, FR</p>	<p>(54) <b>Léčba rakoviny</b></p> <p>(32) 201762455211 P, 17209098 (31) 06.02.2017, 20.12.2017 (33) US, EP (86) PCT/EP2018/052694 (87) WO 2018/141921 (74) PatentEnter s.r.o., Koliště 1965/13a, Brno, Černá Pole, 60200</p>
<p>(54) <b>Kostní šroub pro zařízení pro osteosyntézu, sestava tvořená šroubem, konektorem a maticí a souprava obsahující alespoň jednu takovou sestavu</b></p> <p>(32) 1750163 (31) 09.01.2017 (33) FR (86) PCT/EP2018/050425 (87) WO 2018/127596 (74) A. Holas &amp; partner, Ing. Mgr. Hana Holasová, Křížová 105/4, Brno, Staré Brno, 60300</p>	<p>(97) <b>EP 3589590</b> (47) 05.07.2023 (97) 07.09.2018 (51) <b>C03B 37/04</b> (2006.01) <b>C22C 19/05</b> (2006.01) <b>C22F 1/10</b> (2006.01) <b>C03B 37/00</b> (2006.01)</p> <p>(96) 28.02.2017 (96) 17712812.1 (73) SAINT-GOBAIN SEVA, 71105 Chalon-sur-Saône, FR (72) XU, Yaxin, Tsukuba Ibaraki 305-0047, JP YAN, JingBo, Tsukuba Ibaraki 305-0047, JP SUN, Fei, Tsukuba Ibaraki 305-0047, JP GU, Yuefeng, Tsukuba Ibaraki 305-0047, JP</p>
<p>(97) <b>EP 3574164</b> (47) 07.06.2023 (97) 02.08.2018</p>	<p>(54) <b>Slitina pro rozvláknovací kotouč skleněných vláken</b></p> <p>(86) PCT/FR2017/050449 (87) WO 2018/158509 (74) FISCHER IP s.r.o., Na hrobci 294/5, Praha 2, Nové Město, 12800</p>
<p>(97) <b>EP 3592490</b> (47) 26.07.2023 (97) 13.09.2018 (51) <b>B23C 5/10</b> (2006.01)</p> <p>(96) 07.02.2018 (96) 18707437.2 (73) Iscar Ltd., 24959 Tefen, IL (72) BUDDA, Eliyahu, 25123 Neve Ziv, IL</p>	<p>(54) <b>Keramická čelní fréza s kruhovým obloukovým profilem na obrábění Inconelu</b></p> <p>(32) 201715451873 (31) 07.03.2017 (33) US</p>



- (86) PCT/IL2018/050137  
(87) WO 2018/163148  
(74) inventa Patentová a známková kancelária s.r.o., Palisády 50, Bratislava, 811 06
- 
- (97) **EP 3597312**  
(47) 07.06.2023  
(97) 22.01.2020  
(51) **B05D 1/00** (2006.01)  
**B05D 3/00** (2006.01)  
**B27N 1/00** (2006.01)  
**B27N 7/00** (2006.01)  
**B27M 1/02** (2006.01)  
(96) 04.05.2018  
(96) 18170772.0  
(73) SWISS KRONO Tec AG, 6004 Luzern, CH  
(72) KALWA, Norbert, 32805 Horn-Bad Meinberg, DE  
(54) **Způsob výroby OSB desky opatřené potíštěným povrchem**  
(74) PATENTSERVIS Praha a.s., Na Podkovce 281/10, Praha 4, Podolí, 14700
- 
- (97) **EP 3599074**  
(47) 07.06.2023  
(97) 29.01.2020  
(51) **B29C 53/36** (2006.01)  
**B31B 70/10** (2017.01)  
B65D 75/00 (2006.01)  
(96) 26.07.2019  
(96) 19188547.4  
(73) SN Maschinenbau GmbH, 51688 Wipperfürth, DE  
(72) Beinghaus, Jürgen, 51688 Wipperfürth, DE  
(54) **Zařízení k výrobě stojacích sáčků**  
(32) 202018104356 U  
(31) 27.07.2018  
(33) DE  
(74) Rott, Růžička & Guttman a spol., Vyskočilova 1566, Praha 4, Michle, 14000
- 
- (97) **EP 3602506**  
(47) 07.06.2023  
(97) 15.11.2018  
(51) **G07B 15/02** (2011.01)  
**G06Q 30/02** (2023.01)  
**G06Q 20/04** (2012.01)  
**G06Q 20/32** (2012.01)  
**G07F 17/42** (2006.01)  
(96) 23.04.2018  
(96) 18734936.0  
(73) Mango, Moua Branckay Cesar Serge, 97150 Saint Martin, FR  
(72) Mango, Moua Branckay Cesar Serge, 97150 Saint Martin, FR  
(54) **Systém plateb a výběru jízdného**  
(32) 201762504185 P, 201815949760  
(31) 10.05.2017, 10.04.2018  
(33) US, US  
(86) PCT/IB2018/000505  
(87) WO 2018/207015  
(74) Rott, Růžička & Guttman a spol., Vyskočilova 1566, Praha 4, Michle, 14000
- 
- (97) **EP 3607126**  
(47) 07.06.2023  
(97) 11.10.2018  
(51) **D04H 3/013** (2012.01)  
**D04H 3/16** (2006.01)  
**D01D 5/06** (2006.01)  
**D01F 2/00** (2006.01)  
(96) 28.03.2018  
(96) 18713920.9  
(73) Lenzing Aktiengesellschaft, 4860 Lenzing, AT  
(72) CARLYLE, Tom, Spanish Fort, Alabama 36527, US  
EINZMANN, Mirko, 4600 Wels, AT  
GOLDHALM, Gisela, 3363 Neufurth, AT  
HAYHURST, Malcolm John, Bulkington, Warwickshire CV12 9RZ, GB  
MAYER, Katharina, 4813 Altmünster, AT  
SAGERER-FORIC, Ibrahim, 4840 Vöcklabruck, AT  
(54) **Netkaná textilie z celulókových vláken se zvýšenou schopností absorpce oleje**

- (32) 17164491  
(31) 03.04.2017  
(33) EP  
(86) PCT/EP2018/057860  
(87) WO 2018/184925  
(74) ZIVKO MIJATOVIC & PARTNERS s.r.o., Jugoslávských partyzánů 639/26, Praha 6, Bubeneč, 16000
- 
- (97) **EP 3618875**  
(47) 05.04.2023  
(97) 08.11.2018  
(51) **A61K 31/5377** (2006.01)  
**A61K 31/4523** (2006.01)  
**A61K 31/519** (2006.01)  
**A61P 35/00** (2006.01)  
(96) 30.04.2018  
(96) 18726224.1  
(73) Novartis AG, 4056 Basel, CH  
(72) COOKE, Vesselina, Cambridge, Massachusetts 02139, US  
(54) **Kombinovaná terapie zahrnující inhibitor raf a trametinib**  
(32) 201762500108 P, 201862656423 P  
(31) 02.05.2017, 12.04.2018  
(33) US, US  
(86) PCT/IB2018/052989  
(87) WO 2018/203219  
(74) THK Legal s.r.o., Přístavní 531/24, Praha 7, Holešovice, 17000
- 
- (97) **EP 3625178**  
(47) 12.07.2023  
(97) 22.11.2018  
(51) **C02F 3/20** (2023.01)  
(96) 15.05.2017  
(96) 17725486.9  
(73) BL Technologies, Inc., Minnetonka MN 55343, US  
(72) DAGNEW, Martha, Oakville, Ontario L6M 4B2, CA  
WALDNER, Kyle Robert, Burlington, Ontario L7T 3M3, CA  
(54) **Postup pro regulaci červů v membránou provzdušňovaném biofilmu**  
(86) PCT/US2017/032681  
(87) WO 2018/212751  
(74) FAJNOR IP s.r.o., Pobřežní 249/46, Praha 8, Karlín, 18600
- 
- (97) **EP 3632443**  
(47) 07.06.2023  
(97) 29.11.2018  
(51) **A61K 31/40** (2006.01)  
**A61K 31/407** (2006.01)  
**A61K 31/4192** (2006.01)  
**A61K 31/46** (2006.01)  
**A61K 31/439** (2006.01)  
**A61K 31/203** (2006.01)  
**A61K 31/551** (2006.01)  
**A61K 33/243** (2019.01)  
**A61K 45/06** (2006.01)  
**A61K 31/282** (2006.01)  
**A61K 31/337** (2006.01)  
**A61K 31/401** (2006.01)  
**A61K 31/4025** (2006.01)  
**A61K 31/403** (2006.01)  
**A61K 31/404** (2006.01)  
**A61K 31/416** (2006.01)  
**A61K 31/4184** (2006.01)  
**A61K 31/423** (2006.01)  
**A61P 35/00** (2006.01)  
(96) 25.05.2018  
(96) 18806500.7  
(73) Taiho Pharmaceutical Co., Ltd., Chiyoda-ku, Tokyo 101-8444, JP  
(72) OSADA, Akiko, Tsukuba-shi Ibaraki 300-2611, JP  
(54) **Potenciátor protinádorového účinku využívající bifenylovou sloučeninu**  
(32) 20171104841  
(31) 26.05.2017  
(33) JP

(86) PCT/JP2018/020101  
(87) WO 2018/216795  
(74) ZIVKO MIJATOVIC & PARTNERS s.r.o., Jugoslávských partyzánů  
639/26, Praha 6, Bubeneč, 16000

(97) **EP 3636155**  
(47) 07.06.2023  
(97) 13.12.2018  
(51) **A61B 5/15** (2006.01)  
**A61B 5/153** (2006.01)

(96) 08.06.2018  
(96) 18813322.7  
(73) Wang, Zuyang, Shanghai 200336, CN  
(72) Wang, Zuyang, Shanghai 200336, CN  
(54) **Jehla pro odběr krve s automatickým zatahováním jehly**  
(32) 201710433613  
(31) 09.06.2017  
(33) CN  
(86) PCT/CN2018/090525  
(87) WO 2018/224046  
(74) FISCHER IP s.r.o., Na hrobcí 294/5, Praha 2, Nové Město, 12800

(97) **EP 3640152**  
(47) 12.04.2023  
(97) 20.12.2018  
(51) **B65D 19/32** (2006.01)  
(96) 14.06.2018  
(96) 18817162.3  
(73) LOGICPALET WORLD, S.L., 46930 Quart de Poblet Valencia, ES  
(72) MARCONEL CARPIO, Jose Luis, 46117 Valencia, ES  
GARCIA GUILLEN, Tomas Andres, 46920 Valencia, ES

(54) **Odnímatelná paleta**  
(32) 201730799, 201830576  
(31) 14.06.2017, 13.06.2018  
(33) ES, ES  
(86) PCT/ES2018/070426  
(87) WO 2018/229321  
(74) Havlík Švorčík a partneři, advokátní a patentová kancelář, JUDr. Otakar  
Švorčík, Hálkova 1406/2, Praha 2, Nové Město, 12000

(97) **EP 3642593**  
(47) 07.06.2023  
(97) 27.12.2018  
(51) **G01N 3/12** (2006.01)  
**F16L 1/12** (2006.01)  
(96) 19.06.2018  
(96) 18734923.8  
(73) Verderg Pipe Technology Limited, Kingston upon Thames, Surrey KT2  
6QF, GB  
(72) ROBERTS, Peter, Kingston upon Thames Surrey KT2 6QF, GB  
WALKER, Alastair, Kingston upon Thames Surrey KT2 6QF, GB  
HEFFERNAN, Janet, Kingston upon Thames Surrey KT2 6QF, GB  
(54) **Metoda návrhu potrubního spoje k použití v podmořském potrubním  
vedení**  
(32) 201709816  
(31) 20.06.2017  
(33) GB  
(86) PCT/GB2018/051695  
(87) WO 2018/234779  
(74) Mgr. Jana Šuranová Traplová, advokátka, Přístavní 24, Praha 7, 17000

(97) **EP 3646943**  
(47) 24.05.2023  
(97) 06.05.2020  
(51) **B01F 23/64** (2022.01)  
**B01F 27/072** (2022.01)  
**B01F 27/1121** (2022.01)  
**B01F 27/192** (2022.01)  
**B01F 27/2123** (2022.01)  
**B01F 27/70** (2022.01)  
**B01F 35/75** (2022.01)  
**B28C 5/12** (2006.01)  
**B28B 1/00** (2006.01)  
(96) 01.03.2017  
(96) 19208377.2  
(73) SIKA TECHNOLOGY AG, 6340 Baar, CH

(72) Kuhn, Patrik, 8046 Zürich, CH  
Brühwiler, Armin, 9606 Bütschwil, CH  
Bourquin, Raphael, 8617 Mönchaltorf, CH  
Lootens, Didier, 8700 Küsnacht, CH  
Oblak, Luka, 8064 Zürich, CH

(54) **Michačka**  
(32) 16158056  
(31) 01.03.2016  
(33) EP  
(74) THK Legal s.r.o., Přístavní 24, Praha 7, 17000

(97) **EP 3652525**  
(47) 05.07.2023  
(97) 17.01.2019  
(51) **G01N 22/04** (2006.01)  
(96) 12.07.2018  
(96) 18749041.2  
(73) SAINT-GOBAIN ISOVER, 92400 Courbevoie, FR  
(72) D'HERIN BYTNER, Frédéric, 75010 Paris, FR  
ROUBIN, Marc, 84350 Courthezon, FR  
SOTERAS, Fiona, 26200 Ancone, FR  
COSSALTER, Laure, 60370 Saint Félix, FR  
GAUBIL, Michel, 30133 Les Angles, FR

(54) **Způsob kvantifikace vlhkosti v rounu z vláken**  
(32) 1770753  
(31) 13.07.2017  
(33) FR  
(86) PCT/FR2018/051766  
(87) WO 2019/012232  
(74) FISCHER IP s.r.o., Na hrobcí 294/5, Praha 2, Nové Město, 12800

(97) **EP 3663699**  
(47) 19.07.2023  
(97) 10.06.2020  
(51) **F41G 1/34** (2006.01)  
(96) 29.11.2019  
(96) 19212452.7  
(73) Sherpa Enterprises, LLC, Dearborn, MI 48124, US  
(72) KARCHON, Christopher J., Bloomfield Hills, MI 48304, US  
KARCHON, Alexander J., Birmingham, MI 48009, US

(54) **Tritiové pouzdro**  
(32) 201816210302  
(31) 05.12.2018  
(33) US  
(74) ZIVKO MIJATOVIC & PARTNERS s.r.o., Jugoslávských partyzánů  
639/26, Praha 6, Bubeneč, 16000

(97) **EP 3671049**  
(47) 19.07.2023  
(97) 24.06.2020  
(51) **F24D 3/18** (2006.01)  
**F24D 17/02** (2006.01)  
**F24D 19/10** (2006.01)  
**F24H 4/02** (2022.01)  
**F24H 9/20** (2022.01)  
**F25B 40/00** (2006.01)  
(96) 13.08.2019  
(96) 19191602.2  
(73) Panasonic Intellectual Property Management Co., Ltd., Osaka-shi, Osaka  
540-6207, JP

(72) KOISHIHARA, Kazuki, Osaka, 540-6207, JP  
YAMAOKA, Yuki, Osaka, 540-6207, JP  
MACHIDA, Kazuhiko, Osaka, 540-6207, JP  
NAKATANI, Kazuhito, Osaka, 540-6207, JP  
IMAGAWA, Tsuneko, Osaka, 540-6207, JP  
AOYAMA, Shigeo, Osaka, 540-6207, JP  
MORIWAKI, Shunji, Osaka, 540-6207, JP  
HSU, Chihshuan, Osaka, 540-6207, JP  
ISAYAMA, Yasuhiko, Osaka, 540-6207, JP  
(54) **Systém tepelného čerpadla**  
(32) 2018235502  
(31) 17.12.2018  
(33) JP  
(74) ZIVKO MIJATOVIC & PARTNERS s.r.o., Jugoslávských partyzánů  
639/26, Praha 6, Bubeneč, 16000

- (97) **EP 3676297**  
(47) 17.05.2023  
(97) 07.03.2019  
(51) **C07D 407/12** (2006.01)  
**C07D 413/04** (2006.01)  
**C07D 413/14** (2006.01)  
**C07D 405/04** (2006.01)  
**A61P 25/00** (2006.01)  
**A61K 31/351** (2006.01)
- (96) 31.08.2018  
(96) 18850713.1  
(73) Denali Therapeutics Inc., South San Francisco, California 94080, US  
(72) CRAIG, Robert A., II, South San Francisco California 94080, US  
ESTRADA, Anthony A., South San Francisco California 94080, US  
FENG, Jianwen A., South San Francisco California 94080, US  
LEXA, Katrina W., South San Francisco California 94080, US  
OSIPOV, Maksim, South San Francisco California 94080, US  
SWEENEY, Zachary K., South San Francisco California 94080, US  
DE VICENTE FIDALGO, Javier, South San Francisco California 94080, US
- (54) **Sloučeniny, prostředky a způsoby**  
(32) 201762553750 P, 201762609267 P, 201862634721 P, 201862697281 P  
(31) 01.09.2017, 21.12.2017, 23.02.2018, 12.07.2018  
(33) US, US, US, US  
(86) PCT/US2018/049197  
(87) WO 2019/046779  
(74) Havlík Švorčík a partneři, advokátní a patentová kancelář, JUDr. Michal Havlík, Hálkova 1406/2, Praha 2, Nové Město, 12000
- 
- (97) **EP 3678907**  
(47) 07.06.2023  
(97) 14.03.2019  
(51) **B60T 11/26** (2006.01)  
**B60T 13/14** (2006.01)  
**B60T 17/06** (2006.01)  
**F16B 21/07** (2006.01)  
**F17C 13/08** (2006.01)
- (96) 21.06.2018  
(96) 18737815.3  
(73) Continental Automotive Technologies GmbH, 30165 Hannover, DE  
(72) RÜFFER, Manfred, 65843 Sulzbach, DE  
KRÄMER, Horst, 65462 Ginsheim-Gustavsburg, DE  
MERTZ, Kerima, 69488 Birkenau, DE  
JAGOS, Milan, 506 01 Jicin, CZ  
WIEBE, Paul, 64331 Weiterstadt, DE
- (54) **Nádrž na kapalinu pro uvolnitelné spojení s některou součástí vozidla**  
(32) 102017215833  
(31) 07.09.2017  
(33) DE  
(86) PCT/EP2018/066526  
(87) WO 2019/048103  
(74) Mgr. Jana Šuranová Traplová, advokátka, Přístavní 24, Praha 7, 17000
- 
- (97) **EP 3692023**  
(47) 17.05.2023  
(97) 11.04.2019  
(51) **C07D 277/82** (2006.01)  
**C07D 417/04** (2006.01)  
**C07D 417/10** (2006.01)  
**C07D 513/04** (2006.01)  
**A61K 31/428** (2006.01)  
**A61K 31/437** (2006.01)  
**A61K 31/4439** (2006.01)  
**A61K 31/506** (2006.01)  
**A61K 31/695** (2006.01)  
**A61P 25/16** (2006.01)  
**A61P 25/28** (2006.01)  
**C07F 5/02** (2006.01)  
**A61K 31/69** (2006.01)  
**C07D 471/04** (2006.01)  
**C07F 7/08** (2006.01)
- (96) 01.10.2018  
(96) 18864678.0  
(73) 1st Biotherapeutics, Inc., Seongnam-si, Gyeonggi-do 13493, KR  
(72) LEE, Jinhwa, Yongin-si Gyeonggi-do 16876, KR  
JO, Suyeon, Yongin-si Gyeonggi-do 16954, KR

- PARK, A Yeong, Seongnam-si Gyeonggi-do 13502, KR  
LEE, Gwibin, Seongnam-si Gyeonggi-do 13585, KR  
KIM, Jae Eun, Seoul 05501, KR  
KIM, Misoon, Yongin-si Gyeonggi-do 16823, KR  
JUNG, Gyooseung, Yongin-si Gyeonggi-do 17095, KR  
LIM, Seung Mook, Hanam-si Gyeonggi-do 12979, KR  
LIM, Keonseung, Goyang-si Gyeonggi-do 10377, KR  
LEE, Minwoo, Yongin-si Gyeonggi-do 16846, KR  
YANG, Heekyoung, Yongin-si Gyeonggi-do 16830, KR  
KIM, Hyonam, Seongnam-si Gyeonggi-do 13441, KR  
KIM, Hyeongjun, Seoul 04955, KR  
LI, Wanjun, Wuhan Hubei 430075, CN  
FAN, MingZhu, Wuhan Hubei 430075, CN
- (54) **Benzothiazolové sloučeniny a způsoby, které se používají pro léčbu neurodegenerativních poruch**  
(32) 201762566649 P, 201862666800 P, 201862696432 P  
(31) 02.10.2017, 04.05.2018, 11.07.2018  
(33) US, US, US  
(86) PCT/KR2018/011660  
(87) WO 2019/070093  
(74) Havlík Švorčík a partneři, advokátní a patentová kancelář, JUDr. Michal Havlík, Hálkova 1406/2, Praha 2, Nové Město, 12000
- 
- (97) **EP 3702791**  
(47) 24.05.2023  
(97) 02.09.2020  
(51) **G01P 3/487** (2006.01)  
**G01P 3/486** (2006.01)  
**B65H 54/74** (2006.01)  
**B65H 63/036** (2006.01)
- (96) 25.02.2020  
(96) 20159232.6  
(73) Saurer (Jiangsu) Textile Machinery Co. Ltd., 215024 Suzhou Jiangsu Province, CN  
(72) Wu, Yunfeng, Suzhou, Jiangsu 215001, CN  
(54) **Navíjecí váleček s měřicí jednotkou rychlosti a textilní stroj ho používající**  
(32) 201910147777  
(31) 27.02.2019  
(33) CN  
(74) Havlík Švorčík a partneři, advokátní a patentová kancelář, JUDr. Otakar Švorčík, Hálkova 1406/2, Praha 2, Nové Město, 12000
- 
- (97) **EP 3709945**  
(47) 07.06.2023  
(97) 23.05.2019  
(51) **A61G 3/06** (2006.01)  
**B60P 1/43** (2006.01)
- (96) 15.11.2018  
(96) 18807577.4  
(73) Knorr-Bremse Gesellschaft mit beschränkter Haftung, 2340 Mödling, AT  
(72) WILFLINGER, Johann, 4030 Linz, AT  
GÜGGENBICHLER, Stefan, 4020 Linz, AT  
LEIMHOFER, Ricarda, 3300 Greinsfurth, AT
- (54) **Zařízení nášlapné lišty pro nástupní systém s posuvnou stupačkou pro vozidlo a nástupní systém s posuvnou stupačkou se zařízením nášlapné lišty**  
(32) 102017126948  
(31) 16.11.2017  
(33) DE  
(86) PCT/EP2018/081422  
(87) WO 2019/096927  
(74) Havlík Švorčík a partneři, advokátní a patentová kancelář, JUDr. Michal Havlík, Hálkova 1406/2, Praha 2, Nové Město, 12000
- 
- (97) **EP 3710256**  
(47) 07.06.2023  
(97) 13.08.2020  
(51) **B41J 2/045** (2006.01)
- (96) 06.02.2019  
(96) 19706137.7  
(73) HEWLETT-PACKARD DEVELOPMENT COMPANY, L.P., Spring, TX 77389, US  
(72) LINN, Scott A., Corvallis, Oregon 97330-4241, US  
GARDNER, James Michael, Corvallis, Oregon 97330-4241, US  
(54) **Množina obvodů připojených k rozhraní**

(86) PCT/US2019/016724  
(87) WO 2020/162886  
(74) PatentEnter s.r.o., Koliště 1965/13a, Brno, Černá Pole, 60200

(97) **EP 3717163**  
(47) 16.08.2023  
(97) 06.06.2019  
(51) **B23C 5/10** (2006.01)  
**B23C 5/20** (2006.01)  
(96) 14.10.2018  
(96) 18797165.0  
(73) Iscar Ltd., 24959 Tefen, IL  
(72) BALLAS, Assaf, 2244339 Nahariya, IL  
(54) **Jednostranná čtyřsměrná otočná pozitivní řezná destička a fréza s takovou destičkou**  
(32) 201715827291, 201862683268 P  
(31) 30.11.2017, 11.06.2018  
(33) US, US  
(86) PCT/IL2018/051101  
(87) WO 2019/106648  
(74) inventa Patentová a známková kancelária s.r.o., Palisády 50, Bratislava 811 06

(97) **EP 3719438**  
(47) 28.06.2023  
(97) 07.10.2020  
(51) **F41G 1/34** (2006.01)  
(96) 17.08.2017  
(96) 20175457.9  
(73) Sherpa Enterprises, LLC, Dearborn, MI 48124, US  
(72) KARCHON, Christopher J., Bloomfield Hills, MI 48304, US  
KARCHON, Alexander J., Birmingham, MI 48009, US  
(54) **Tritiové pouzdro**  
(32) 201662375928 P, 201762491678 P, 201715678678  
(31) 17.08.2016, 28.04.2017, 16.08.2017  
(33) US, US, US  
(74) ZIVKO MIJATOVIC & PARTNERS s.r.o., Jugoslávských partyzánů 639/26, Praha 6, Bubeneč, 16000

(97) **EP 3720635**  
(47) 16.08.2023  
(97) 13.06.2019  
(51) **B23B 27/04** (2006.01)  
(96) 24.10.2018  
(96) 18808519.5  
(73) Iscar Ltd., 24959 Tefen, IL  
(72) GUY, Yaakov, 2514700 Kfar Vradim, IL  
(54) **Úzká upichovací destička pro operace upichování při vysokých rychlostech posuvu**  
(32) 201762594143 P  
(31) 04.12.2017  
(33) US  
(86) PCT/IL2018/051136  
(87) WO 2019/111240  
(74) inventa Patentová a známková kancelária s.r.o., Palisády 50, Bratislava, 811 06

(97) **EP 3721145**  
(47) 07.06.2023  
(97) 15.08.2019  
(51) **F24F 11/00** (2018.01)  
**B60H 1/00** (2006.01)  
**F24F 110/10** (2018.01)  
(96) 07.01.2019  
(96) 19701770.0  
(73) Siemens Mobility GmbH, 81739 München, DE  
(72) EHRIG, Markus, 47918 Tönisvorst, DE  
(54) **Způsob provozu klimatizační jednotky, ovladače, klimatizace a strojně čitelného paměťového média**  
(32) 102018201915  
(31) 07.02.2018  
(33) DE

(86) PCT/EP2019/050238  
(87) WO 2019/154569  
(74) Čermák a spol., JUDr. Karel Čermák Ph.D., LL.M., advokát, Elišky Peškové 735/15, Praha 5, Smíchov, 15000

(97) **EP 3722274**  
(47) 07.06.2023  
(97) 14.10.2020  
(51) **C07C 19/08** (2006.01)  
**A61F 9/00** (2006.01)  
**A61K 9/00** (2006.01)  
**A61K 9/08** (2006.01)  
**A61K 31/02** (2006.01)  
**A61K 47/02** (2006.01)  
**A61P 27/02** (2006.01)  
(96) 29.09.2016  
(96) 20172665.0  
(73) Novaliq GmbH, 69120 Heidelberg, DE  
(72) LÖSCHER, Frank, 69198 Schriesheim, DE  
GRILLENBERGER, Ralf, 90443 Nürnberg, DE  
SCHERER, Dieter, 4242 Laufen, CH  
VOSS, Hartmut, 69198 Schriesheim, DE  
(54) **2-perfluorbutylpentan pro oftalmické podávání**  
(32) 15187760, 15192429  
(31) 30.09.2015, 30.10.2015  
(33) EP, EP  
(74) ZIVKO MIJATOVIC & PARTNERS s.r.o., Jugoslávských partyzánů 639/26, Praha 6, Bubeneč, 16000

(97) **EP 3726218**  
(47) 09.08.2023  
(97) 21.10.2020  
(51) **G01N 33/566** (2006.01)  
**C07K 14/435** (2006.01)  
**C07K 14/72** (2006.01)  
**C07K 14/47** (2006.01)  
**C12N 9/22** (2006.01)  
(96) 09.06.2016  
(96) 20160003.8  
(73) FIRMENICH SA, 1242 Satigny, CH  
(72) JEONG, Hyo-Young, Woodside, NY 11377, US  
PFISTER, Patrick, New York, NY 10009, US  
ROGERS, Matthew, New York, NY 10025, US  
(54) **Buněčné linie pro screening receptorů zápachu a vůně**  
(32) 201562173762 P, 201562221580 P  
(31) 10.06.2015, 21.09.2015  
(33) US, US  
(74) ZIVKO MIJATOVIC & PARTNERS s.r.o., Jugoslávských partyzánů 639/26, Praha 6, Bubeneč, 16000

(97) **EP 3733432**  
(47) 12.07.2023  
(97) 04.11.2020  
(51) **B60D 1/14** (2006.01)  
**B60D 1/24** (2006.01)  
**B60T 7/20** (2006.01)  
**B60D 1/04** (2006.01)  
**B60D 1/44** (2006.01)  
**B61D 11/00** (2006.01)  
**B61G 1/36** (2006.01)  
(96) 02.05.2019  
(96) 19172195.0  
(73) Sandvik Mining and Construction Oy, 33311 Tampere, FI  
(72) HIMANEN, Timo, 20101 Turku, FI  
(54) **Tažné zařízení a těžební stroj**  
(74) Havlík Švorčík a partneři, advokátní a patentová kancelář, JUDr. Michal Havlík, Hálkova 1406/2, Praha 2, Nové Město, 12000

(97) **EP 3735316**  
(47) 12.07.2023  
(97) 11.07.2019  
(51) **B01F 25/312** (2022.01)  
**B01F 23/45** (2022.01)  
**B01D 21/24** (2006.01)  
**B01J 49/75** (2017.01)  
**C02F 1/42** (2023.01)

	<i>F16K 15/14</i>	(2006.01)	(33)	US, US, US, US, US, US, US, US, US
	<i>F04F 5/00</i>	(2006.01)	(86)	PCT/US2019/022375
	<i>E03C 1/00</i>	(2006.01)	(87)	WO 2019/178427
(96)	07.01.2019		(74)	Havlík Švorčík a partneři, advokátní a patentová kancelář, JUDr. Michal Havlík, Hálkova 1406/2, Praha 2, Nové Město, 12000
(96)	19735791.6			
(73)	CULLIGAN INTERNATIONAL COMPANY, Rosemont, IL 60018, US			
(72)	ANDERSON, Douglas, St. Charles, Illinois 60174, US			
	SAHNI, Harkirat, Tampa, Florida 33626, US			
	WEST, David Jan, Chicago, Illinois 60626, US			
(54)	<b>Ejektory změkčovače s vloženým zpětným ventilem</b>			
(32)	201862614218 P			
(31)	05.01.2018			
(33)	US			
(86)	PCT/US2019/012458			
(87)	WO 2019/136330			
(74)	ZIVKO MIJATOVIC & PARTNERS s.r.o., Jugoslávských partyzánů 639/26, Praha 6, Bubeneč, 16000			
(97)	<b>EP 3746245</b>			
(47)	09.08.2023			
(97)	08.08.2019			
(51)	<i>B23B 27/16</i>	(2006.01)		
	<i>B23B 29/04</i>	(2006.01)		
	<i>B23C 5/22</i>	(2006.01)		
(96)	09.01.2019			
(96)	19706236.7			
(73)	ZCC Cutting Tools Europe GmbH, 40472 Düsseldorf, DE			
(72)	AGUSTIN-PAYA, Jose, 45478 Mülheim an der Ruhr, DE			
	ZHAO, Quanliang, 40625 Düsseldorf, DE			
(54)	<b>Nástroj pro třískové obrábění</b>			
(32)	202018100594 U			
(31)	02.02.2018			
(33)	DE			
(86)	PCT/DE2019/100013			
(87)	WO 2019/149309			
(74)	Rott, Růžička & Guttman a spol., Vyskočilova 1566, Praha 4, Michle, 14000			
(97)	<b>EP 3749506</b>			
(47)	07.06.2023			
(97)	08.08.2019			
(51)	<i>B29C 65/00</i>	(2006.01)		
(96)	04.02.2019			
(96)	19703296.4			
(73)	TSC Innovation AB, 901 30 Umeå, SE			
(72)	GUNNARSSON, Lars, 169 31 Solna, SE			
(54)	<b>Způsob spojování nebo oprav potrubního systému</b>			
(32)	201810113662			
(31)	05.02.2018			
(33)	CN			
(86)	PCT/EP2019/052610			
(87)	WO 2019/149926			
(74)	Rott, Růžička & Guttman a spol., Vyskočilova 1566, Praha 4, Michle, 14000			
(97)	<b>EP 3765615</b>			
(47)	28.06.2023			
(97)	19.09.2019			
(51)	<i>C12N 15/113</i>	(2010.01)		
	<i>C12N 9/22</i>	(2006.01)		
	<i>C12N 15/10</i>	(2006.01)		
	<i>C12N 15/90</i>	(2006.01)		
(96)	14.03.2019			
(96)	19714925.5			
(73)	Arbor Biotechnologies, Inc., Cambridge, MA 02140, US			
(72)	CHONG, Shaorong, Cambridge, Massachusetts 02140, US			
	YAN, Winston X., Cambridge, Massachusetts 02140, US			
	SCOTT, David A., Cambridge, Massachusetts 02140, US			
	CHENG, David R., Cambridge, Massachusetts 02140, US			
	HUNNEWELL, Pratyusha, Cambridge, Massachusetts 02140, US			
(54)	<b>Nové enzymy a systémy CRISPR zacílené na DNA</b>			
(32)	201862642919 P, 201862666397 P, 201862672489 P, 201862679628 P, 201862703857 P, 201862740856 P, 201862746528 P, 201862772038 P, 201862775885 P			
(31)	14.03.2018, 03.05.2018, 16.05.2018, 01.06.2018, 26.07.2018, 03.10.2018, 16.10.2018, 27.11.2018, 05.12.2018			
(97)	<b>EP 3765670</b>			
(47)	07.06.2023			
(97)	19.12.2019			
(51)	<i>E01B 31/17</i>	(2006.01)		
	<i>E01B 31/12</i>	(2006.01)		
	<i>B24B 19/00</i>	(2006.01)		
	<i>B24B 23/08</i>	(2006.01)		
(96)	15.06.2018			
(96)	18742708.3			
(73)	Robel Bahnbaumaschinen GmbH, 83395 Freilassing, DE			
(72)	KÜHNEL, Clemens, 5101 Bergheim, AT			
	WIDLROITHER, Otto, 83395 Freilassing, DE			
(54)	<b>Brousící stroj na kolejnice pro broušení kolejnic koleje</b>			
(86)	PCT/EP2018/066001			
(87)	WO 2019/238247			
(74)	Čermák a spol., JUDr. Karel Čermák Ph.D., LL.M., advokát, Elišky Peškové 735/15, Praha 5, Smíchov, 15000			
(97)	<b>EP 3768933</b>			
(47)	12.07.2023			
(97)	26.09.2019			
(51)	<i>E06B 9/17</i>	(2006.01)		
(96)	20.03.2019			
(96)	19712570.1			
(73)	Deceuninck NV, 8830 Hooglede-Gits, BE			
(72)	SOETAERT, Luc, 8830 Hooglede-Gits, BE			
	KIMPE, Florent, 8830 Hooglede-Gits, BE			
	KYNDT, Bart, 8830 Hooglede-Gits, BE			
(54)	<b>Sestava schránky, konkrétně schránky na rolety, a montáž rámu</b>			
(32)	18163050			
(31)	21.03.2018			
(33)	EP			
(86)	PCT/EP2019/056979			
(87)	WO 2019/180090			
(74)	ZIVKO MIJATOVIC & PARTNERS s.r.o., Jugoslávských partyzánů 639/26, Praha 6, Bubeneč, 16000			
(97)	<b>EP 3770201</b>			
(47)	31.05.2023			
(97)	27.01.2021			
(51)	<i>C08G 65/40</i>	(2006.01)		
	<i>B01J 41/13</i>	(2017.01)		
	<i>C08J 5/22</i>	(2006.01)		
	<i>H01M 8/00</i>	(2016.01)		
(96)	22.07.2019			
(96)	19187560.8			
(73)	Evonik Operations GmbH, 45128 Essen, DE			
(72)	CONRADI, Oliver, 40545 Düsseldorf, DE			
	MALJUSCH, Artjom, 44866 Bochum, DE			
	RÖGL, Harald, 4702 Wallem an der Trattnach, AT			
	LUPPI, Gianluigi, 40479 Düsseldorf, DE			
(54)	<b>Polymerní anion-vodivá membrána</b>			
(74)	Mgr. Jana Šuranová Traplová, advokátka, Přístavní 24, Praha 7, 17000			
(97)	<b>EP 3771759</b>			
(47)	10.05.2023			
(97)	03.02.2021			
(51)	<i>D04H 1/45</i>	(2006.01)		
	<i>D04B 21/14</i>	(2006.01)		
	<i>B05C 17/02</i>	(2006.01)		
(96)	07.07.2020			
(96)	20184357.0			
(73)	Tenowo GmbH, 95028 Hof, DE			
(72)	SCHUMANN, Anja, 09648 Mittweida, DE			
	YILDIZ-FRANKE, Ervin, 08064 Zwickau, DE			
(54)	<b>Potah malířského nebo barvicího válečku, zahrnující netkanou textilii</b>			
(32)	102019120750, 102019126148			
(31)	31.07.2019, 27.09.2019			
(33)	DE, DE			

(74) THK Legal s.r.o., Přístavní 24, Praha 7, 17000	(31) 08.05.2018
(97) <b>EP 3771760</b>	(33) NL
(47) 07.06.2023	(86) PCT/EP2019/061674
(97) 03.02.2021	(87) WO 2019/215144
(51) <b>D04H 3/14</b> (2012.01)	(74) ŽOVICOVÁ & ŽOVIC IP, s.r.o., Záhradnícka 36, Bratislava, 82108
<b>D04H 3/16</b> (2006.01)	(97) <b>EP 3801931</b>
<b>D04H 3/147</b> (2012.01)	(47) 12.07.2023
<b>D01D 5/08</b> (2006.01)	(97) 28.11.2019
<b>D01D 5/084</b> (2006.01)	(51) <b>B07B 1/18</b> (2006.01)
<b>D01D 5/22</b> (2006.01)	<b>B07B 13/00</b> (2006.01)
<b>D01D 13/00</b> (2006.01)	(96) 23.01.2019
(96) 30.07.2019	(96) 19705451.3
(96) 19189240.5	(73) Schaeffler Technologies AG & Co. KG, 91074 Herzogenaurach, DE
(73) Asahi Kasei Kabushiki Kaisha, Tokyo 1000006, JP	(72) KLEMENT, Marko, 91325 Adelsdorf, DE
Reifenhäuser GmbH & Co. KG Maschinenfabrik, 53844 Troisdorf, DE	WARTER, Thomas, 91341 Röttenbach, DE
(72) WAGNER, Tobias, 50823 Köln, DE	SEEBER, Sven, 91315 Höchstadt, DE
SOMMER, Sebastian, 53844 Trisdorf, DE	(54) <b>Separáčnı́ buben</b>
BOHL, Patrick, 53773 Hennef, DE	(32) 102018112574
GEUS, Hans Georg, 53859 Niederkassel, DE	(31) 25.05.2018
KAZUYA, Zeisho, Tokio 100-0006, JP	(33) DE
(54) <b>Způsob a zařízení pro výrobu netkané textilie ze zvlněných syntetických vláken</b>	(86) PCT/DE2019/100069
(74) Čermák a spol., JUDr. Karel Čermák Ph.D., LL.M., advokát, Elišky Peškové 735/15, Praha 5, Smíchov, 15000	(87) WO 2019/223827
	(74) ZIVKO MIJATOVIĆ & PARTNERS s.r.o., Jugoslávských partyzánů 639/26, Praha 6, Bubeneč, 16000
(97) <b>EP 3771869</b>	(97) <b>EP 3807588</b>
(47) 07.06.2023	(47) 02.08.2023
(97) 03.02.2021	(97) 19.12.2019
(51) <b>F25B 9/04</b> (2006.01)	(51) <b>F41H 13/00</b> (2006.01)
<b>F17C 7/00</b> (2006.01)	(96) 13.06.2019
<b>F17D 1/02</b> (2006.01)	(96) 19733096.2
<b>F28F 27/00</b> (2006.01)	(73) BAE SYSTEMS plc, London SW1Y 5AD, GB
(96) 10.07.2020	(72) COLOSIMO, Nicholas Giacomo Robert, Preston Lancashire PR4 1AX, GB
(96) 20020320.6	RIGBY, Keith Antony, Preston Lancashire PR4 1AX, GB
(73) Ontras Gastransport GmbH, 04129 Leipzig, DE	(54) <b>Přístroj pro zbraň se směrovanou energií</b>
(72) Päßler, Steffen, 14542 Werder, DE	(32) 201809672, 18275080
Skorzus, Karsten, 08280 Aue, DE	(31) 13.06.2018, 13.06.2018
(54) <b>Plynová expanznı́ soustava s nejmėně jednou vírovou trubici</b>	(33) GB, EP
(32) 102019120358	(86) PCT/GB2019/051637
(31) 29.07.2019	(87) WO 2019/239135
(33) DE	(74) PatentEnter s.r.o., Kolištė 1965/13a, Brno, Āerná Pole, 60200
(74) ŽOVICOVÁ & ŽOVIC IP, s.r.o., Záhradnícka 36, Bratislava, 82108	
(97) <b>EP 3776261</b>	(97) <b>EP 3812405</b>
(47) 12.07.2023	(47) 07.06.2023
(97) 14.11.2019	(97) 28.04.2021
(51) <b>G06F 16/70</b> (2019.01)	(51) <b>C08F 210/06</b> (2006.01)
<b>G06F 16/583</b> (2019.01)	<b>C08F 210/16</b> (2006.01)
(96) 06.05.2019	<b>C08F 4/659</b> (2006.01)
(96) 19799936.0	<b>C08L 23/14</b> (2006.01)
(73) Zhejiang Dahua Technology Co., Ltd., Hangzhou, Zhejiang 310053, CN	(96) 23.10.2019
(72) LU, Chengxiang, Hangzhou, Zhejiang 310053, CN	(96) 19204928.6
(54) <b>Systémy a způsoby pro vyhledávání obrázků</b>	(73) Borealis AG, 1020 Vienna, AT
(32) 201810425927	(72) WANG, Jingbo, 4021 Linz, AT
(31) 07.05.2018	GAHLEITNER, Markus, 4021 Linz, AT
(33) CN	BERNREITNER, Klaus, 4021 Linz, AT
(86) PCT/CN2019/085630	LESKINEN, Pauli, 06101 Porvoo, FI
(87) WO 2019/214565	(54) <b>Polypropylenová kompozice s vylepšenou zpracovatelností a rázovou pevností</b>
(74) ZIVKO MIJATOVIĆ & PARTNERS s.r.o., Jugoslávských partyzánů 639/26, Praha 6, Bubeneč, 16000	(74) Kania, Sedlák, Smola, s.r.o., Mendlovo náměstı́ 907/1a, Brno, Staré Brno, 60300
(97) <b>EP 3790785</b>	(97) <b>EP 3816293</b>
(47) 07.06.2023	(47) 19.07.2023
(97) 14.11.2019	(97) 05.05.2021
(51) <b>B62K 5/06</b> (2006.01)	(51) <b>C12N 15/52</b> (2006.01)
<b>B62K 5/10</b> (2013.01)	<b>A23K 10/10</b> (2016.01)
(96) 07.05.2019	<b>C12N 1/20</b> (2006.01)
(96) 19723746.4	(96) 29.10.2019
(73) YouSee B.V., 1018 BX Amsterdam, NL	(96) 19205786.7
(72) BARENBRUG, Machiel Gerardus Theodorus Marie, 1018 BX Amsterdam, NL	(73) Solar Foods Oy, 53850 Lappeenranta, FI
DE VISSER, Alexander Plul Johannus, 1018 BX Amsterdam, NL	(72) HOLMSTRÖM, Sami, 02660 Espoo, FI
ARIESEN, Pel, 1018 BX Amsterdam, NL	PITKÄNEN, Juha-Pekka, 01640 Vantaa, FI
(54) <b>Vylepšené naklápacı́ odpružení pro vozidlo</b>	(54) <b>Kmeny a procesy pro výrobu jednobuněčného proteinu nebo biomasy</b>
(32) 2020889	

(74) FISCHER IP s.r.o., Na hrobci 294/5, Praha 2, Nové Město, 12800

(97) **EP 3824518**  
(47) 21.06.2023  
(97) 24.12.2020  
(51) **H01R 39/38** (2006.01)  
**H02K 5/14** (2006.01)  
**H01R 39/62** (2006.01)  
**H01R 39/42** (2006.01)  
(96) 27.02.2020  
(96) 20706743.0  
(73) MERSEN Österreich Hittisau Ges.m.b.H, 6952 Hittisau, AT  
(72) EBERLE, Wolfgang, 6952 Sibratsgfall, AT  
GREIDERER, Klaus, 6866 Andelsbuch, AT  
(54) **Držák kartáčů a lícuující nosné tyčové zařízení**  
(32) 19181031  
(31) 18.06.2019  
(33) EP  
(86) PCT/EP2020/055124  
(87) WO 2020/253998  
(74) ZIVKO MIJATOVIC & PARTNERS s.r.o., Jugoslávských partyzánů  
639/26, Praha 6, Bubeneč, 16000

(97) **EP 3826862**  
(47) 07.06.2023  
(97) 30.01.2020  
(51) **B60B 17/00** (2006.01)  
**B60B 33/00** (2006.01)  
(96) 02.07.2019  
(96) 19736654.5  
(73) LOSYCO GmbH, 33699 Bielefeld, DE  
(72) MÜNTER, Christoph, 32602 Vlotho-Exter, DE  
GRANZ, Manuel, 33098 Paderborn, DE  
(54) **Kolejové dvojkolí a vozík**  
(32) 202018104230 U  
(31) 23.07.2018  
(33) DE  
(86) PCT/EP2019/067720  
(87) WO 2020/020584  
(74) Havlík Švorčík a partneři, advokátní a patentová kancelář, JUDr. Otakar  
Švorčík, Hálkova 1406/2, Praha 2, Nové Město, 12000

(97) **EP 3828052**  
(47) 19.07.2023  
(97) 02.06.2021  
(51) **B61C 3/02** (2006.01)  
**B60L 50/50** (2019.01)  
**B60M 7/00** (2006.01)  
**B61L 15/00** (2006.01)  
**B61L 27/00** (2022.01)  
**B60L 50/53** (2019.01)  
**B60M 3/06** (2006.01)  
(96) 04.11.2020  
(96) 20205600.8  
(73) Bombardier Transportation GmbH, 10785 Berlin, DE  
(72) Mazzone, Andrea, 8008 Zürich, CH  
(54) **Provoz kolejových vozidel pro omezení výkonových špiček v napájecí  
soustavě**  
(32) 102019217148  
(31) 06.11.2019  
(33) DE  
(74) ZIVKO MIJATOVIC & PARTNERS s.r.o., Jugoslávských partyzánů  
639/26, Praha 6, Bubeneč, 16000

(97) **EP 3830092**  
(47) 03.05.2023  
(97) 30.04.2020  
(51) **C07D 487/04** (2006.01)  
**A61P 25/18** (2006.01)  
(96) 02.08.2019  
(96) 19876025.8  
(73) Novartis AG, 4056 Basel, CH  
(72) VOLKMANN, Robert, A., Mystic, CT 06355, US  
ANDERSON, David, R., Salem, CT 06420, US  
MALEKIANI, Sam, Watertown, MA 02472, US  
PISER, Timothy, Wilmington, DE 19803, US

KEANEY, Gregg, F., Lexington, MA 02421, US  
LEISER, Steven, C., Valley Cottage, NY 10989, US  
(54) **Heteroaromatické modulatory NMDA receptorů a jejich použití**  
(32) 201862714100 P  
(31) 03.08.2018  
(33) US  
(86) PCT/US2019/044814  
(87) WO 2020/086136  
(74) PatentEnter s.r.o., Koliště 1965/13a, Brno, Černá Pole, 60200

(97) **EP 3838429**  
(47) 07.06.2023  
(97) 23.06.2021  
(51) **B08B 9/093** (2006.01)  
**F26B 21/00** (2006.01)  
(96) 16.12.2019  
(96) 19216565.2  
(73) LVP Engineering & Constructions BVBA, 9140 Temse, BE  
(72) VAN POTTELBERGH, Erik, 9100 Sint-Niklaas, BE  
VAN TROOS, Wouter, 9160 Lokeren, BE  
(54) **Zařízení a způsob na čištění nádob**  
(74) A. Holas & partner, Ing. Mgr. Hana Holasová, Křížová 105/4, Brno, Staré  
Brno, 60300

(97) **EP 3838472**  
(47) 07.06.2023  
(97) 23.06.2021  
(51) **B23K 26/03** (2006.01)  
**B23K 26/082** (2014.01)  
**B23K 26/342** (2014.01)  
**G02B 15/16** (2006.01)  
**G02B 26/10** (2006.01)  
**G02B 27/10** (2006.01)

(96) 27.10.2017  
(96) 21155408.4  
(73) Raylase GmbH, 82234 Wessling, DE  
(72) SCHIEFEN, Christian, 82131 Gauting, DE  
SCHÖN, Philipp, 82266 Buch am Ammersee, DE  
BÖHMER, Carl, 35578 Wetzlar, DE  
LEHMANN, Wolfgang, 82110 Germering, DE  
(54) **Vychylovací jednotka se dvěma okny, optickým prvkem a  
vychylovacím přípravkem XY**  
(32) 102016120523  
(31) 27.10.2016  
(33) DE  
(74) Rott, Růžička & Guttmann a spol., Vyskočilova 1566, Praha 4, Michle,  
14000

(97) **EP 3840970**  
(47) 28.06.2023  
(97) 27.02.2020  
(51) **B60J 7/06** (2006.01)  
(96) 20.08.2019  
(96) 19768702.3  
(73) European Trailer Systems GmbH, 47441 Moers, DE  
(72) LEUKERS, Markus, 47546 Kalkar, DE  
REMMEL, Roger, 42897 Remscheid, DE

(54) **Otevíratelná nástavba**  
(32) 202018104786 U  
(31) 20.08.2018  
(33) DE  
(86) PCT/DE2019/100752  
(87) WO 2020/038531  
(74) Rott, Růžička & Guttmann a spol., Vyskočilova 1566, Praha 4, Michle,  
14000

(97) **EP 3871821**  
(47) 07.06.2023  
(97) 10.09.2020  
(51) **B23K 9/26** (2006.01)  
**B21J 5/06** (2006.01)  
**B23K 9/32** (2006.01)  
**B21J 5/12** (2006.01)  
**B21K 21/12** (2006.01)  
(96) 05.03.2020  
(96) 20766002.8

(73) Tipman Co., Ltd., Miyoshi-shi, Aichi 470-0206, JP  
(72) HUYNH, Huu Thinh, Miyoshi-shi, Aichi 470-0206, JP  
(54) **Zařízení a způsob k provádění regenerace kontaktní špičky**  
(32) 2019042021  
(31) 07.03.2019  
(33) JP  
(86) PCT/JP2020/009285  
(87) WO 2020/179853  
(74) Rott, Růžička & Guttman a spol., Vyskočilova 1566, Praha 4, Michle, 14000

(97) **EP 3874096**  
(47) 12.07.2023  
(97) 07.05.2020  
(51) **E02F 9/24** (2006.01)  
**E02F 9/28** (2006.01)  
(96) 31.10.2019  
(96) 19880052.6  
(73) ESCO Group LLC, Portland, OR 97210-2578, US  
(72) BINGHAM, Bruce, C., Portland, OR 97229, US  
ROSKA, Michael, B., Portland, OR 97219, US  
HARDING, Darrin, Newberg, OR 97132, US  
BEATLEY, Mark, T., Saint Helens, OR 97051, US  
BROCKMAN, Cornelius, J., Swakopmund Erongo, NA  
(54) **Opotřebitelná sestava**  
(32) 201862753675 P  
(31) 31.10.2018  
(33) US  
(86) PCT/US2019/059267  
(87) WO 2020/092844  
(74) ZIVKO MIJATOVIC & PARTNERS s.r.o., Jugoslávských partyzánů 639/26, Praha 6, Bubeneč, 16000

(97) **EP 3886277**  
(47) 19.07.2023  
(97) 29.09.2021  
(51) **H02G 3/08** (2006.01)  
**H02G 15/10** (2006.01)  
**H05K 9/00** (2006.01)  
(96) 13.01.2021  
(96) 21151300.7  
(73) Auto-Kabel Management GmbH, 79688 Hausen i.W., DE  
(72) LORENZ, Thomas, 42549 Velbert, DE  
REEPEN, Richard, 47441 Moers, DE  
(54) **Elektricky stíněné pouzdro**  
(32) 102020108509  
(31) 27.03.2020  
(33) DE  
(74) Čermák a spol., JUDr. Karel Čermák Ph.D., LL.M., advokát, Elišky Peškové 735/15, Praha 5, Smíchov, 15000

(97) **EP 3886579**  
(47) 07.06.2023  
(97) 04.06.2020  
(51) **A01N 1/02** (2006.01)  
(96) 29.11.2019  
(96) 19889740.7  
(73) iCoat Medical AB, 111 51 Stockholm, SE  
(72) NILSSON, Bo, 756 55 Uppsala, SE  
NILSSON EKDAHL, Kristina, 756 55 Uppsala, SE  
JENSEN WAERN, Marianne, 741 93 Knivsta, SE  
TERAMURA, Yuji, Tokyo, Tokyo 112-0011, JP  
BIGLARNIA, Alireza, Malmö 217 75, SE  
(54) **Ex vivo ošetření orgánů molekulami peg-fosfolipidu**  
(32) 1851492  
(31) 30.11.2018  
(33) SE  
(86) PCT/SE2019/051215  
(87) WO 2020/112018  
(74) PatentEnter s.r.o., Koliště 1965/13a, Brno, Černá Pole, 60200

(97) **EP 3892556**  
(47) 12.07.2023  
(97) 13.10.2021  
(51) **B65D 5/50** (2006.01)  
**B65D 81/07** (2006.01)

(96) 06.04.2020  
(96) 20168196.2  
(73) Emba-Protec GmbH & Co. KG, 32549 Bad Oeynhausen, DE  
(72) Frankowski, Boris, DE-32549 Bad Oeynhausen, DE  
(54) **Obalový element a jeho obalové uspořádání**  
(74) Macek and Partners, Mgr. Jiří Macek, Sázavská 751/16, Praha 2, Vinohrady, 12000

(97) **EP 3904539**  
(47) 19.07.2023  
(97) 03.11.2021  
(51) **C21B 3/04** (2006.01)  
**C21C 5/46** (2006.01)  
**C21C 5/52** (2006.01)  
**C22B 7/04** (2006.01)  
**C21C 7/076** (2006.01)  
(96) 27.04.2021  
(96) 21170615.5  
(73) voestalpine Stahl GmbH, 4020 Linz, AT  
(72) Kieberger, Nina, 4081 Hartkirchen, AT  
Fritz, Bertram, 4052 Ansfelden, AT  
Meier, Hannes, 4081 Hartkirchen, AT  
(54) **Postup pro recyklaci metalurgických strusek a použití strusky pro tyto účely**  
(32) 102020111459  
(31) 27.04.2020  
(33) DE  
(74) ŽOVICOVÁ & ŽOVIC IP, s.r.o., Záhradnícka 36, Bratislava, 82108

(97) **EP 3906339**  
(47) 07.06.2023  
(97) 09.07.2020  
(51) **D21J 3/00** (2006.01)  
**D21J 7/00** (2006.01)  
(96) 03.01.2020  
(96) 20700096.9  
(73) Celwise AB, 602 13 Norrköping, SE  
(72) PIERCE, David, 602 16 Norrköping, SE  
(54) **Nabírací lisovací zařízení a způsob výroby trojrozměrného lisovaného výrobku z kašovitě buničiny**  
(32) 1950004  
(31) 03.01.2019  
(33) SE  
(86) PCT/EP2020/050061  
(87) WO 2020/141209  
(74) THK Legal s.r.o., Přístavní 24, Praha 7, 17000

(97) **EP 3906346**  
(47) 24.05.2023  
(97) 10.09.2021  
(51) **E04H 12/22** (2006.01)  
(96) 22.02.2021  
(96) 21727345.7  
(73) Helicore LLC, Southbury, CT 06488, US  
(72) RUSS, Kevin, J., Southbury CT 06488, US  
DOTSON, Joshua, A., Sylvania OH 43560, US  
TURNER, Lucas, B., Montclair CA 91673, US  
(54) **Systém výměny sloupu veřejného osvětlení**  
(32) 202016806268  
(31) 02.03.2020  
(33) US  
(86) PCT/US2021/019133  
(87) WO 2021/178158  
(74) PatentEnter s.r.o., Koliště 1965/13a, Brno, Černá Pole, 60200

(97) **EP 3915569**  
(47) 26.07.2023  
(97) 01.12.2021  
(51) **A61K 33/30** (2006.01)  
**A61K 33/32** (2006.01)  
**A61K 33/34** (2006.01)  
**A61K 33/04** (2006.01)  
**A61K 33/24** (2019.01)  
**A23K 20/174** (2016.01)  
**A23K 20/20** (2016.01)  
**A23K 50/10** (2016.01)



(72)	Teuber, Wilfried, 75033 Gondelsheim, DE		
(54)	<b>Zařízení a způsob snižování obsahu alkoholu v nápoji</b>		
(74)	Macek and Partners, Mgr. Jiří Macek, Sázavská 751/16, Praha 2, Vinohrady, 12000		
<hr/>			
(97)	<b>EP 3953058</b>		
(47)	31.05.2023		
(97)	15.10.2020		
(51)	<b>B05C 11/10</b>	(2006.01)	
	<b>B05C 5/02</b>	(2006.01)	
(96)	01.04.2020		
(96)	20718579.4		
(73)	Dürr Systems AG, 74321 Bietigheim-Bissingen, DE		
(72)	LOCHER, Bernd, 75438 Knittlingen, DE		
	GRIES, Sebastian, 74078 Heilbronn, DE		
(54)	<b>Aplikační zařízení a příslušný aplikační způsob</b>		
(32)	102019109208		
(31)	08.04.2019		
(33)	DE		
(86)	PCT/EP2020/059197		
(87)	WO 2020/207872		
(74)	Čermák a spol., JUDr. Karel Čermák Ph.D., LL.M., advokát, Elišky Peškové 735/15, Praha 5, Smíchov, 15000		
<hr/>			
(97)	<b>EP 3955579</b>		
(47)	07.06.2023		
(97)	16.02.2022		
(51)	<b>H04N 19/96</b>	(2014.01)	
	<b>H04N 19/91</b>	(2014.01)	
	<b>H04N 19/46</b>	(2014.01)	
	<b>H04N 19/119</b>	(2014.01)	
	<b>H04N 19/176</b>	(2014.01)	
	<b>H04N 19/70</b>	(2014.01)	
(96)	08.04.2011		
(96)	21198746.6		
(73)	GE Video Compression, LLC, Niskayuna, NY 12309, US		
(72)	MARPE, Detlev, 10587 Berlin, DE		
	Schwarz, Heiko, 10587 Berlin, DE		
	Kirchhoffer, Heiner, 10587 Berlin, DE		
	Winken, Martin, 10587 Berlin, DE		
	Helle, Philipp, 10587 Berlin, DE		
	Wiegand, Thomas, 10587 Berlin, DE		
(54)	<b>Kódování videa za použití několikanásobného stromového sub-rozdělení obrazů</b>		
(32)	10159819, PCT/EP2010/054843		
(31)	13.04.2010, 13.04.2010		
(33)	EP, EP		
(74)	KANIA, SEDLÁK, SMOLA, s.r.o., Mendlovo náměstí 907/1a, Brno, Staré Brno, 60300		
<hr/>			
(97)	<b>EP 3956652</b>		
(47)	24.05.2023		
(97)	22.10.2020		
(51)	<b>G01N 21/88</b>	(2006.01)	
	<b>G01N 21/958</b>	(2006.01)	
(96)	09.04.2020		
(96)	20716508.5		
(73)	SAINT-GOBAIN ISOVER, 92400 Courbevoie, FR		
(72)	CHENNEVIERE, Hugues, 92700 COLOMBES, FR		
	OUERGHEMMI, Ezzeddine, 92160 ANTONY, FR		
(54)	<b>Systém a metoda detekce sklokeramiky</b>		
(32)	1904246		
(31)	19.04.2019		
(33)	FR		
(86)	PCT/EP2020/060229		
(87)	WO 2020/212263		
(74)	FISCHER IP s.r.o., Na hrobci 294/5, Praha 2, Nové Město, 12800		
<hr/>			
(97)	<b>EP 3945130</b>		
(47)	07.06.2023		
(97)	02.02.2022		
(51)	<b>C12H 3/02</b>	(2019.01)	
	<b>C12C 12/04</b>	(2006.01)	
	<b>B01D 3/10</b>	(2006.01)	
(96)	27.07.2020		
(96)	20187891.5		
(73)	API Schmidt-Bretten GmbH & Co. KG, 75015 Bretten, DE		
(97)	<b>EP 3919342</b>		
(47)	28.06.2023		
(97)	08.12.2021		
(51)	<b>B61G 7/10</b>	(2006.01)	
(96)	04.05.2021		
(96)	21172029.7		
(73)	Siemens Mobility GmbH, 81739 München, DE		
(72)	Engelen, Holger, 47799 Krefeld, DE		
	Trapp, Alexander, 46514 Schermbeck, DE		
	Günther, René, 47239 Duisburg, DE		
	Arras, Burkhard, 47802 Krefeld, DE		
	Helms, Olaf, 26789 Leer, DE		
	Langert, Wolfgang, 46499 Hamminkeln, DE		
	Schramm, Norbert, 07546 Gera, DE		
(54)	<b>Vozová skříně, kolejové vozidlo, způsob spojení dvou vozů vozové skříně</b>		
(32)	102020206891		
(31)	03.06.2020		
(33)	DE		
(74)	Čermák a spol., JUDr. Karel Čermák Ph.D., LL.M., advokát, Elišky Peškové 735/15, Praha 5, Smíchov, 15000		
<hr/>			
(97)	<b>EP 3931454</b>		
(47)	07.06.2023		
(97)	01.10.2020		
(51)	<b>F16C 17/02</b>	(2006.01)	
	<b>F16C 41/00</b>	(2006.01)	
	<b>F16C 43/02</b>	(2006.01)	
	<b>F16C 27/02</b>	(2006.01)	
(96)	22.03.2019		
(96)	19716084.9		
(73)	Bladon Jets Holdings Limited, Castletown IM9 1LA, IM		
(72)	PYE, Stephen, Warwick CV34 6NG, GB		
	NIMMA, Vasudeva, Warwick CV34 6NG, GB		
	HEWARD, Phillip, Warwick CV34 6NG, GB		
(54)	<b>Radiální ložisko s kompatibilní fólií</b>		
(86)	PCT/EP2019/057313		
(87)	WO 2020/192874		
(74)	Rott, Růžička & Guttmann a spol., Vyskočilova 1566, Praha 4, Michle, 14000		
<hr/>			
(97)	<b>EP 3936598</b>		
(47)	07.06.2023		
(97)	12.01.2022		
(51)	<b>B01D 3/00</b>	(2006.01)	
	<b>B01D 5/00</b>	(2006.01)	
(96)	08.07.2020		
(96)	20184715.9		
(73)	API Schmidt-Bretten GmbH & Co. KG, 75015 Bretten, DE		
(72)	SAUTNER, Karlheinz, 74918 Angelbachtal, DE		
	GÜTLINGER, Christoph, 75015 Bretten, DE		
(54)	<b>Proces zpětného získávání alespoň jedné frakcionované látky z par při redukci alkoholu v nápoji a zařízení pro zpětné získávání frakcionovaných látek</b>		
(74)	Macek and Partners, Mgr. Jiří Macek, Sázavská 751/16, Praha 2, Vinohrady, 12000		
<hr/>			
(97)	<b>EP 3958573</b>		
(47)	07.06.2023		
(97)	23.02.2022		
(51)	<b>H04N 19/96</b>	(2014.01)	
	<b>H04N 19/91</b>	(2014.01)	
	<b>H04N 19/46</b>	(2014.01)	
	<b>H04N 19/119</b>	(2014.01)	
	<b>H04N 19/176</b>	(2014.01)	

	<b>H04N 19/70</b>	(2014.01)	(86) PCT/IB2020/054479
(96)	08.04.2011		(87) WO 2020/230021
(96)	21198748.2		(74) A. Holas & partner, Ing. Mgr. Hana Holasová, Křížová 105/4, Brno, Staré Brno, 60300
(73)	GE Video Compression, LLC, Niskayuna, NY 12309, US		
(72)	MARPE, Detlev, 10587 Berlin, DE		
	Schwarz, Heiko, 10587 Berlin, DE		
	Kirchhoffer, Heiner, 10587 Berlin, DE		
	Winken, Martin, 10587 Berlin, DE		
	Helle, Philipp, 10587 Berlin, DE		
	Wiegand, Thomas, 10587 Berlin, DE		
(54)	<b>Kódování videa za použití několikanásobného stromového sub-rozdělení obrazů</b>		(97) <b>EP 3972820</b>
(32)	10159819, PCT/EP2010/054843		(47) 12.07.2023
(31)	13.04.2010, 13.04.2010		(97) 26.11.2020
(33)	EP, EP		(51) <b>B29C 64/386</b> (2017.01)
(74)	KANIA, SEDLÁK, SMOLA, s.r.o., Mendlovo náměstí 907/1a, Brno, Staré Brno, 60300		<b>B33Y 50/00</b> (2015.01)
			<b>B29C 71/00</b> (2006.01)
			<b>B41J 3/407</b> (2006.01)
			<b>B41J 11/00</b> (2006.01)
			<b>B05D 3/06</b> (2006.01)
			B41M 5/00 (2006.01)
			B05D 3/00 (2006.01)
			B29C 71/04 (2006.01)
			B41M 5/24 (2006.01)
			B41M 5/26 (2006.01)
(97) <b>EP 3964317</b>			(96) 19.05.2020
(47) 14.06.2023			(96) 20735231.1
(97) 09.03.2022			(73) Westlake Compounds Holding, 51100 Reims, FR
(51) <b>B23K 1/00</b> (2006.01)			(72) AMOUROUX, Nicolas, 51100 REIMS, FR
<b>B23K 1/008</b> (2006.01)			EL FOUZARI, Mustapha, 51100 REIMS, FR
<b>B23K 1/012</b> (2006.01)			ELAARAG, Hossam, 51100 REIMS, FR
<b>B23K 3/047</b> (2006.01)			(54) <b>Systém a způsob pro selektivní a lokalizovanou povrchovou úpravu dílů, zejména nanášením materiálu</b>
<b>B23K 3/08</b> (2006.01)			(32) 1905232
<b>H05K 3/34</b> (2006.01)			(31) 20.05.2019
B23K 101/42 (2006.01)			(33) FR
(96) 17.08.2021			(86) PCT/FR2020/000175
(96) 21191626.7			(87) WO 2020/234517
(73) Senju Metal Industry Co., Ltd., Tokyo 120-8555, JP			(74) PatentEnter s.r.o., Koliště 1965/13a, Brno, Černá Pole, 60200
(72) SOMA, Kazunari, Tokyo, 120-8555, JP			
(54) <b>Pájecí zařízení se stejnoměrnou průtokovou rychlostí vháněného plynu</b>			(97) <b>EP 3973267</b>
(32) 2020150298			(47) 07.06.2023
(31) 08.09.2020			(97) 26.11.2020
(33) JP			(51) <b>G01N 19/10</b> (2006.01)
(74) Čermák a spol., JUDr. Karel Čermák Ph.D., LL.M., advokát, Elišky Peškové 735/15, Praha 5, Smíchov, 15000			<b>G01M 3/04</b> (2006.01)
			<b>G01N 1/02</b> (2006.01)
(97) <b>EP 3969184</b>			(96) 17.04.2020
(47) 07.06.2023			(96) 20719758.3
(97) 19.11.2020			(73) ArcelorMittal, 1160 Luxembourg, LU
(51) <b>B02C 18/14</b> (2006.01)			(72) BANSAL, Akshay, 57283 Maizières-Lès-Metz, FR
<b>B02C 18/18</b> (2006.01)			GRIFFAY, Gérard, 57530 Coincy, DE
<b>B02C 18/20</b> (2006.01)			JANECEK, Vladislav, 88213 Ravensburg, DE
<b>B23D 61/02</b> (2006.01)			(54) <b>Zařízení pro zjišťování vlhkosti pásu</b>
(96) 13.05.2020			(32) PCT/IB2019/054265
(96) 20724844.4			(31) 23.05.2019
(73) Klingmill AB, 644 31 Eskilstuna, SE			(33) IB
(72) VUJADINOVIC, Borislav, 644 31 Eskilstuna, SE			(86) PCT/IB2020/053659
(54) <b>Zařízení pro mletí materiálu zahrnující stacionární komoru</b>			(87) WO 2020/234661
(32) 19174372			(74) A. Holas & partner, Ing. Mgr. Hana Holasová, Křížová 105/4, Brno, Staré Brno, 60300
(31) 14.05.2019			
(33) EP			
(86) PCT/EP2020/063341			(97) <b>EP 3975707</b>
(87) WO 2020/229544			(47) 05.07.2023
(74) FISCHER IP s.r.o., Na hrobcí 294/5, Praha 2, Nové Město, 12800			(97) 03.12.2020
			(51) <b>A01K 31/18</b> (2006.01)
(97) <b>EP 3969203</b>			(96) 20.05.2020
(47) 28.06.2023			(96) 20743756.7
(97) 19.11.2020			(73) Vervaeke-Belavi, 8700 Tielt, BE
(51) <b>B22D 7/00</b> (2006.01)			(72) VERVAEKE, Steven, 8700 Tielt, BE
<b>C23C 2/00</b> (2006.01)			(54) <b>Přemísťovací stroj a jeho použití v drůbežárně k přemísťování inkubovaných vajec na podlahu drůbežárny</b>
(96) 12.05.2020			(32) 201905343
(96) 20725952.4			(31) 24.05.2019
(73) ArcelorMittal, 1160 Luxembourg, LU			(33) BE
(72) DECHASSEY, Emmanuel, 46110 Godella Valencia, ES			(86) PCT/IB2020/054801
MEMNI, Woudhouh, 57100 Thionville, FR			(87) WO 2020/240355
VICENTE-HERNANDEZ, Patrice, 46540 EL PUIG Valencia, ES			(74) Havlík Švorčík a partneři, advokátní a patentová kancelář, JUDr. Michal Havlík, Hálkova 1406/2, Praha 2, Nové Město, 12000
(54) <b>Děrovaný ingot vylepšující produktivitu povlakovací linky</b>			
(32) PCT/IB2019/053931			
(31) 13.05.2019			
(33) IB			
			(97) <b>EP 3986629</b>
			(47) 05.07.2023
			(97) 23.12.2021

(51) <b>B21C 23/00</b>	(2006.01)	(96) 04.11.2020
<b>B21C 23/03</b>	(2006.01)	(96) 20205666.9
<b>B21C 23/08</b>	(2006.01)	(73) Geberit International AG, 8645 Jona, CH
<b>B21C 37/04</b>	(2006.01)	(72) THALLER, Roman, 8180 Bülach, CH
<b>C22C 21/08</b>	(2006.01)	(72) CODIROLI, Mattia, 8808 Pfäffikon, CH
<b>C22F 1/05</b>	(2006.01)	(54) <b>WC sprchovací systém</b>
<b>C22F 1/00</b>	(2006.01)	(74) ŽOVICOVÁ & ŽOVIC IP, s.r.o., Záhradnícka 36, Bratislava, 82108
(96) 09.06.2021		
(96) 21731160.4		(97) <b>EP 4001510</b>
(73) Fotij, Dimitri, 3630 Maasmechelen, BE		(47) 07.06.2023
(72) Fotij, Dimitri, 3630 Maasmechelen, BE		(97) 25.05.2022
(54) <b>Spolehlivý způsob výroby snadno recyklovatelných měkkých hliníkových slitin opatřených práškovým povlakem s vysokou odolností proti korozi vysokou rychlostí vytlačování</b>		(51) <b>E02D 7/06</b> (2006.01)
(32) 20180037, PCT/EP2021/051078		<b>B06B 1/18</b> (2006.01)
(31) 15.06.2020, 19.01.2021		<b>E02D 7/18</b> (2006.01)
(33) EP, EP		<b>E21B 1/26</b> (2006.01)
(86) PCT/EP2021/065484		(96) 13.11.2020
(87) WO 2021/254852		(96) 20207463.9
(74) PatentEnter s.r.o., Koliště 1965/13a, Brno, Černá Pole, 60200		(73) Eurodrill GmbH, 57489 Drolshagen, DE
		(72) MERZHÄUSER, Markus, 57489 Drolshagen - Bleche, DE
		(54) <b>Zařízení pro vytváření rázových impulsů nebo kmitání pro stavební stroj</b>
		(74) Čermák a spol., JUDr. Karel Čermák Ph.D., LL.M., advokát, Elišky Peškové 735/15, Praha 5, Smíchov, 15000
(97) <b>EP 3993599</b>		
(47) 21.06.2023		(97) <b>EP 4021689</b>
(97) 07.01.2021		(47) 28.06.2023
(51) <b>A01C 5/06</b> (2006.01)		(97) 04.03.2021
(96) 02.07.2020		(51) <b>B25J 15/00</b> (2006.01)
(96) 20746325.8		<b>B25J 15/02</b> (2006.01)
(73) Väderstad Holding AB, 590 21 Väderstad, SE		(96) 13.08.2020
(72) COLLIN, Morgan, 595 51 Mjölby, SE		(96) 20761137.7
(54) <b>Vyorávač brázdy, řádková jednotka, zemědělské nářadí a způsob provozování vyorávače brázdy</b>		(73) Rittal GmbH & Co. KG, 35745 Herborn, DE
(32) 1950842, 2050538		(72) BÄCHLER, Andreas Michael, 35708 Haiger, DE
(31) 04.07.2019, 08.05.2020		REDER, Lars-Erik, 35390 Gießen, DE
(33) SE, SE		(54) <b>Uspořádání podavače pro osazování montážních desek komponentami v rozvaděcích a řídicích systémech</b>
(86) PCT/SE2020/050700		(32) 102019123241, 102020118136
(87) WO 2021/002798		(31) 29.08.2019, 09.07.2020
(74) ZIVKO MIJATOVIĆ & PARTNERS s.r.o., Jugoslávských partyzánů 639/26, Praha 6, Bubeneč, 16000		(33) DE, DE
		(86) PCT/DE2020/100705
		(87) WO 2021/037305
		(74) Rott, Růžička & Guttman a spol., Vyskočilova 1566, Praha 4, Michle, 14000
(97) <b>EP 3994317</b>		
(47) 07.06.2023		(97) <b>EP 4022221</b>
(97) 07.01.2021		(47) 07.06.2023
(51) <b>E04F 13/08</b> (2006.01)		(97) 26.08.2021
<b>E04F 15/02</b> (2006.01)		(51) <b>F23C 10/10</b> (2006.01)
(96) 01.07.2020		<b>F23C 10/26</b> (2006.01)
(96) 20734964.8		<b>F23L 7/00</b> (2006.01)
(73) Deceuninck NV, 8830 Hooglede-Gits, BE		(96) 19.02.2021
(72) VANALDERWEIRELDT, Karel, 8830 Hooglede-Gits, BE		(96) 21705222.4
SOETAERT, Luc, 8830 Hooglede-Gits, BE		(73) Doosan Lentjes GmbH, 40880 Ratingen Nordrhein-Westfalen, DE
(54) <b>Příslušenství pro upevnění profilu a nosný systém zahrnující příslušenství pro upevnění profilu pro obklady, zvýšené podlahy nebo snížené stropy nebo podobně</b>		(72) NARIN, Oguzhan, 45549 Sprockhövel, DE
(32) 19183617		BROSCH, Björn, 45136 Essen, DE
(31) 01.07.2019		SCHMITT, Sebastian, 44892 Bochum, DE
(33) EP		(54) <b>Způsob provozování zařízení s fluidním ložem</b>
(86) PCT/EP2020/068563		(32) 20158492
(87) WO 2021/001446		(31) 20.02.2020
(74) ZIVKO MIJATOVIĆ & PARTNERS s.r.o., Jugoslávských partyzánů 639/26, Praha 6, Bubeneč, 16000		(33) EP
		(86) PCT/EP2021/054097
		(87) WO 2021/165441
		(74) Kania, Sedlák, Smola, s.r.o., Mendlovo náměstí 907/1a, Brno, Staré Brno, 60300
(97) <b>EP 3995636</b>		
(47) 12.07.2023		(97) <b>EP 4022491</b>
(97) 11.05.2022		(47) 12.07.2023
(51) <b>E03D 9/08</b> (2006.01)		(97) 11.03.2021
(96) 04.11.2020		(51) <b>G06K 7/10</b> (2006.01)
(96) 20205663.6		<b>H04B 5/00</b> (2006.01)
(73) Geberit International AG, 8645 Jona, CH		(96) 03.09.2020
(72) THALLER, Roman, 8180 Bülach, CH		(96) 20793559.4
CODIROLI, Mattia, 8808 Pfäffikon, CH		(73) Y Soft Corporation, a.s., Brno, Královo Pole, CZ
(54) <b>Sprchovací systém pro toaletu s teleskopickým sprchovacím ramenem</b>		(72) KASÍK, Vladislav, 14000 Praha, CZ
(74) ŽOVICOVÁ & ŽOVIC IP, s.r.o., Záhradnícka 36, Bratislava, 82108		STANEK, Pavel, 13000 Praha, CZ
(97) <b>EP 3995637</b>		
(47) 12.07.2023		
(97) 11.05.2022		
(51) <b>E03D 9/08</b> (2006.01)		

(54) **Zařízení pro detekci signálu pasivních čipů a způsob provozu zařízení**  
(32) 201905620 U  
(31) 03.09.2019  
(33) CZ  
(86) PCT/CZ2020/050063  
(87) WO 2021/043347  
(74) PatentEnter s.r.o., Koliště 1965/13a, Brno, Černá Pole, 60200

(97) **EP 4031740**  
(47) 05.07.2023  
(97) 25.03.2021  
(51) **E06B 9/11** (2006.01)  
**E06B 9/15** (2006.01)  
**E06B 9/165** (2006.01)  
**E06B 3/48** (2006.01)  
**B29C 53/04** (2006.01)  
(96) 26.05.2020  
(96) 20729666.6  
(73) Seuster KG, 58513 Lüdenscheid, DE  
(72) FISCHER, Jörg, 44269 Dortmund, DE  
(54) **Roletová vrata**  
(32) 102019125204  
(31) 19.09.2019  
(33) DE  
(86) PCT/EP2020/064500  
(87) WO 2021/052637  
(74) KANIA, SEDLÁK, SMOLA, s.r.o., Mendlovo náměstí 907/1a, Brno, Staré Brno, 60300

(97) **EP 4055236**  
(47) 21.06.2023  
(97) 14.05.2021  
(51) **E04F 15/02** (2006.01)  
(96) 07.11.2019  
(96) 19801294.0  
(73) Lignum Technologies AG, 9052 Niederteufen, CH  
(72) FAHLE, Daniel, 01127 Dresden, DE  
(54) **Panely s odnímatelným vyčnívajícím okrajem pro stěnové, stropní nebo podlahové krytiny**  
(86) PCT/EP2019/080535  
(87) WO 2021/089152  
(74) ZIVKO MIJATOVIC & PARTNERS s.r.o., Jugoslávských partyzánů 639/26, Praha 6, Bubeneč, 16000

(97) **EP 4060157**  
(47) 12.07.2023  
(97) 21.09.2022  
(51) **E06B 3/48** (2006.01)  
**E06B 9/17** (2006.01)  
(96) 23.02.2022  
(96) 22158158.0  
(73) Hörmann KG Ictershausen, 99334 Amt Wachsenburg, DE  
(72) Zeh, Christina, 99100 Gierstädt, DE  
Ebert, Sascha, 98701 Großbrettenbach OT Neustadt, DE  
(54) **Vrata obsahující dveře**  
(32) 102021106140  
(31) 12.03.2021  
(33) DE  
(74) Macek and Partners, Mgr. Jiří Macek, Sázavská 751/16, Praha 2, Vinohrady, 12000

(97) **EP 4069504**  
(47) 24.05.2023  
(97) 23.06.2022  
(51) **B30B 9/30** (2006.01)  
**B30B 15/16** (2006.01)  
**B30B 15/06** (2006.01)  
**B30B 15/24** (2006.01)  
(96) 15.12.2021  
(96) 21836539.3  
(73) SIB Strautmann Ingenieurbüro GmbH, 49219 Glandorf, DE  
(72) BIRKEMEYER, Ralf, 49176 Hilter, DE  
VOGT, Jan, 49326 Melle, DE  
(54) **Balicí lis a způsob obsluhy balicího lisu**  
(32) 102020133711  
(31) 16.12.2020

(33) DE  
(86) PCT/EP2021/085906  
(87) WO 2022/129177  
(74) Čermák a spol., JUDr. Karel Čermák Ph.D., LL.M., advokát, Elišky Peškové 735/15, Praha 5, Smíchov, 15000

(97) **EP 4076822**  
(47) 12.07.2023  
(97) 24.06.2021  
(51) **B23K 20/10** (2006.01)  
**B23K 20/233** (2006.01)  
(96) 02.11.2020  
(96) 20800629.6  
(73) Auto-Kabel Management GmbH, 79688 Hausen i.W., DE  
(72) SEBETLELA, Kabelo, 79539 Lörrach, DE  
(54) **Svařovací zařízení a rovněž způsob svařování k vytvoření materiálového spoje mezi vodičem a přípojným dílem**  
(32) 102019134763  
(31) 17.12.2019  
(33) DE  
(86) PCT/EP2020/080621  
(87) WO 2021/121752  
(74) Čermák a spol., JUDr. Karel Čermák Ph.D., LL.M., advokát, Elišky Peškové 735/15, Praha 5, Smíchov, 15000

(97) **EP 4086590**  
(47) 14.06.2023  
(97) 09.11.2022  
(51) **G01D 11/24** (2006.01)  
**H03K 17/95** (2006.01)  
(96) 02.05.2022  
(96) 22000118.4  
(73) Pepper+Fuchs SE, 68307 Mannheim, DE  
(72) Freund, Thomas, 68199 Mannheim, DE  
Drebes, Patrick, 68199 Mannheim, DE  
(54) **Pouzdro snímače**  
(32) 102021002336  
(31) 04.05.2021  
(33) DE  
(74) Havlík Švorčík a partneři, advokátní a patentová kancelář, JUDr. Michal Havlík, Hálkova 1406/2, Praha 2, Nové Město, 12000

(97) **EP 4094326**  
(47) 26.07.2023  
(97) 07.10.2021  
(51) **H01R 4/02** (2006.01)  
**H01R 4/30** (2006.01)  
**H01R 4/34** (2006.01)  
**H01R 43/02** (2006.01)  
(96) 10.03.2021  
(96) 21712072.4  
(73) Auto-Kabel Management GmbH, 79688 Hausen i.W., DE  
(72) REDDER, Marie, 79576 Weil am Rhein, DE  
SCHARKOWSKI, Oliver, 03046 Cottbus, DE  
(54) **Spojovací sestava a způsob připojení spojovací sestavy s konstrukčním dílem**  
(32) 102020108669  
(31) 30.03.2020  
(33) DE  
(86) PCT/EP2021/056021  
(87) WO 2021/197778  
(74) Čermák a spol., JUDr. Karel Čermák Ph.D., LL.M., advokát, Elišky Peškové 735/15, Praha 5, Smíchov, 15000

(97) **EP 4146765**  
(47) 05.07.2023  
(97) 02.02.2023  
(51) **C09K 11/07** (2006.01)  
**G01N 33/58** (2006.01)  
**C09B 67/22** (2006.01)  
**C09B 15/00** (2006.01)  
(96) 21.07.2022  
(96) 22754071.3  
(73) EUROIMMUN Medizinische Labordiagnostika AG, 23560 Lübeck, DE  
(72) THEUSER, Matthias, 23560 Lübeck, DE  
KOMOROWSKI, Lars, 23560 Lübeck, DE

DAMMERMANN, Antje, 23560 Lübeck, DE  
BAUMERT, Kathrin, 23560 Lübeck, DE  
HOLSTE, Mareike, 23560 Lübeck, DE  
HINKELAMMERT, Marcel, 23560 Lübeck, DE  
(54) **Způsob a reagencie pro zesílení chemiluminiscenčního signálu**  
(32) 21188638

(31) 29.07.2021  
(33) EP  
(86) PCT/EP2022/070522  
(87) WO 2023/006581  
(74) PATENTSERVIS Praha a.s., Na Podkovce 281/10, Praha 4, Podolí, 14700

### Zveřejněné opravené překlady evropských patentových spisů

U následujících udělených evropských patentů s účinky pro Českou republiku byl majitelem předložen opravený překlad patentového spisu do českého jazyka (§35d odst. 2 zákona č. 527/1990 Sb., v platném znění).

Datem zveřejnění opraveného překladu evropského patentového spisu je datum publikace tohoto Věstníku.

(97) EP 3849181

### Zveřejněné překlady pozměněného nebo omezeného znění evropských patentových spisů

U následujících udělených evropských patentů s účinky pro Českou republiku byl majitelem předložen český překlad pozměněného nebo omezeného znění evropského patentového spisu (§35f odst. 3 zákona č. 527/1990 Sb., v platném znění).

Datem zveřejnění překladu pozměněného nebo omezeného znění evropského patentového spisu je datum publikace tohoto Věstníku.

(97) EP 1791683  
(97) EP 2414384

(97) EP 2567270  
(97) EP 2944536

(97) EP 3004388

### Evropské patenty zachované v pozměněném nebo omezeném znění

V této části jsou uvedeny evropské patenty s účinky pro Českou republiku, které byly Evropským úřadem podle článku 102 Úmluvy o udělování evropských patentů zachovány v omezeném znění podle čl. 105a - 105c EPC 2000, nebo v pozměněném znění (§ 35f zákona č. 527/1990 Sb., v platném znění).

(97) Datum oznámení o zachování patentu  
EP 1943310 23.08.2023  
EP 2575935 23.08.2023

(97) Datum oznámení o zachování patentu  
EP 3055353 23.08.2023  
EP 3334817 23.08.2023

### Evropské patenty zrušené Evropským patentovým úřadem

Následující evropské patenty udělené Evropským patentovým úřadem s účinky pro Českou republiku byly zrušeny Evropským patentovým úřadem podle článku 102 Úmluvy o udělování evropských patentů (§ 35f odst 2 zákona č. 527/1990 Sb., v platném znění).

(97) EP 1545819  
(97) EP 2667892

(97) EP 2921422  
(97) EP 3053418

(97) EP 3523363

### MK4A

### Zánik evropských patentů uplynutím doby platnosti

Následující evropské patenty udělené Evropským patentovým úřadem s účinky pro Českou republiku zanikly z důvodu uplynutí maximální doby platnosti patentu (§ 22 písm. a) zákona č. 527/1990 Sb., v platném znění).

(97) EP 1534139  
(97) EP 1535495  
(97) EP 1539368

(97) EP 1545548  
(97) EP 1546185  
(97) EP 1546458

(97) EP 1558408  
(97) EP 1661637  
(97) EP 2642723

(97) EP 3683003

### MM4A

### Zánik evropských patentů nezaplacením poplatků za udržování platnosti patentu

Následující evropské patenty udělené Evropským patentovým úřadem s účinky pro Českou republiku zanikly pro nezaplacení poplatků za udržování platnosti patentu (§ 22 písm. b) zákona č. 527/1990 Sb., v platném znění).

(97) EP 1455373  
(97) EP 1582467  
(97) EP 1595082  
(97) EP 1693179  
(97) EP 1693475  
(97) EP 1693587  
(97) EP 1698827

(97) EP 1723375  
(97) EP 1726750  
(97) EP 1970808  
(97) EP 1984357  
(97) EP 1989282  
(97) EP 1991413  
(97) EP 2014505

(97) EP 2129418  
(97) EP 2228242  
(97) EP 2242492  
(97) EP 2252632  
(97) EP 2254850  
(97) EP 2363261  
(97) EP 2388246

(97) EP 2398331  
(97) EP 2398498  
(97) EP 2398721  
(97) EP 2400973  
(97) EP 2405026  
(97) EP 2435544  
(97) EP 2489507

(97) EP 2489533	(97) EP 2769927	(97) EP 3059119	(97) EP 3226905
(97) EP 2536769	(97) EP 2815875	(97) EP 3059806	(97) EP 3259349
(97) EP 2538915	(97) EP 2910888	(97) EP 3107505	(97) EP 3305414
(97) EP 2628972	(97) EP 2913169	(97) EP 3107678	(97) EP 3419625
(97) EP 2631192	(97) EP 2913597	(97) EP 3109242	(97) EP 3434974
(97) EP 2644809	(97) EP 2959225	(97) EP 3124481	(97) EP 3507467
(97) EP 2689205	(97) EP 2959903	(97) EP 3210916	(97) EP 3530248
(97) EP 2735233	(97) EP 2970257	(97) EP 3211969	(97) EP 3755843

## PD4A

## Převod práv a ostatní změny majitelů evropských patentů

(97) <b>EP 1587962</b> (73) Metso Outotec Metals Oy, 02230 Espoo, FI	(97) <b>EP 3184711</b> (73) ROCKWOOL A/S, 2640 Hedehusene, DK
(97) <b>EP 1653271</b> (73) Swarovski-Optik AG & Co K.G., 6067 Absam, AT	(97) <b>EP 3230217</b> (73) ROCKWOOL A/S, 2640 Hedehusene, DK
(97) <b>EP 2567270</b> (73) SURYS, 77607 Marne-la-Vallée Cedex 3, FR	(97) <b>EP 3236742</b> (73) ROCKWOOL A/S, 2640 Hedehusene, DK
(97) <b>EP 2760275</b> (73) ROCKWOOL A/S, 2640 Hedehusene, DK	(97) <b>EP 3266575</b> (73) ROCKWOOL A/S, 2640 Hedehusene, DK
(97) <b>EP 2760276</b> (73) ROCKWOOL A/S, 2640 Hedehusene, DK	(97) <b>EP 3278068</b> (73) ROCKWOOL A/S, 2640 Hedehusene, DK
(97) <b>EP 2793554</b> (73) ROCKWOOL A/S, 2640 Hedehusene, DK	(97) <b>EP 3282835</b> (73) Institute for Research in Biomedicine (IRB), 6500 Bellinzona, CH
(97) <b>EP 2793555</b> (73) ROCKWOOL A/S, 2640 Hedehusene, DK	(97) <b>EP 3359556</b> (73) Bioniz Therapeutics, Inc., La Jolla, 92037, CA, US
(97) <b>EP 2793556</b> (73) ROCKWOOL A/S, 2640 Hedehusene, DK	(97) <b>EP 3359556</b> (73) Bioniz Therapeutics, Inc., Irvine, 92618, CA, US
(97) <b>EP 2860132</b> (73) ROCKWOOL A/S, 2640 Hedehusene, DK	(97) <b>EP 3375950</b> (73) ROCKWOOL A/S, 2640 Hedehusene, DK
(97) <b>EP 2893936</b> (73) LIMITED LIABILITY COMPANY "INFTERA", Moscow region, 141108, RU	(97) <b>EP 3386591</b> (73) Novartis AG, 4056 Basel, CH
(97) <b>EP 2895662</b> (73) ROCKWOOL A/S, 2640 Hedehusene, DK	(97) <b>EP 3386591</b> (73) Cadent Therapeutics, Inc., East Hanover, 07936, NJ, US
(97) <b>EP 2898148</b> (73) ROCKWOOL A/S, 2640 Hedehusene, DK	(97) <b>EP 3393990</b> (73) ROCKWOOL A/S, 2640 Hedehusene, DK
(97) <b>EP 2931621</b> (73) ROCKWOOL A/S, 2640 Hedehusene, DK	(97) <b>EP 3446021</b> (73) ROCKWOOL A/S, 2640 Hedehusene, DK
(97) <b>EP 2953446</b> (73) ROCKWOOL A/S, 2640 Hedehusene, DK	(97) <b>EP 3455425</b> (73) ROCKWOOL A/S, 2640 Hedehusene, DK
(97) <b>EP 2964015</b> (73) ROCKWOOL A/S, 2640 Hedehusene, DK	(97) <b>EP 3466955</b> (73) Aurigene Oncology Limited, Bangalore 560100, IN
(97) <b>EP 3016492</b> (73) ROCKWOOL A/S, 2640 Hedehusene, DK	(97) <b>EP 3467220</b> (73) Schöck Bauteile GmbH, 76534 Baden-Baden, DE
(97) <b>EP 3049347</b> (73) ROCKWOOL A/S, 2640 Hedehusene, DK	(97) <b>EP 3554961</b> (73) Krajewski Dariusz Jerzy, 6922 Morcote, CH
(97) <b>EP 3094329</b> (73) Aurigene Oncology Limited, Bangalore 560100, IN	(97) <b>EP 3571193</b> (73) Novartis AG, 4056 Basel, CH
(97) <b>EP 3137703</b> (73) ROCKWOOL A/S, 2640 Hedehusene, DK	(97) <b>EP 3571193</b> (73) Cadent Therapeutics, Inc., East Hanover, 07936, NJ, US
(97) <b>EP 3148319</b> (73) ROCKWOOL A/S, 2640 Hedehusene, DK	(97) <b>EP 3615234</b> (73) ROCKWOOL A/S, 2640 Hedehusene, DK
	(97) <b>EP 4022491</b> (73) Y Soft Corporation, a.s., Brno, Královo Pole, CZ

**FG1K**

**Zapsané užité vzory - přehled podle čísel zápisu**

V období uzávěrky tohoto čísla Věstníku zapsal Úřad průmyslového vlastnictví tyto užité vzory.

(11)	(51)		(11)	(51)		(11)	(51)	
37254	<i>A 63 F 9/34</i>	(2006.01)	37255	<i>C 30 B 29/28</i>	(2006.01)	37256	<i>A 61 B 5/053</i>	(2021.01)

**FG1K**

**Zapsané užité vzory - řazené podle MPT**

(51)	<i>A61B 5/053</i>	(2021.01)		Varyšová Alice Ing., Opava, Kylešovice, CZ	
(11)	37256			Vondrák Jaroslav Ing., Ph.D., Ostrava, Poruba, CZ	
(21)	<b>2022-40612</b>			Schmidt Martin Ing., Ostrava, Poruba, CZ	
(22)	23.12.2022			Kotyřba Martin Doc. RNDr., Ph.D., Píšť, CZ	
(47)	23.08.2023			Smolka Pavel Ing., Ph.D., Šilheřovice, CZ	
(73)	Ústav přístrojové techniky AV ČR, v. v. i., Brno, Královo Pole, CZ			Jaremová Vladěna PhDr., Frýdek-Místek, Frýdek, CZ	
	Ostravská univerzita, Ostrava, Moravská Ostrava, CZ			Vantuch Jan Mgr., Ostrava, Poruba, CZ	
	Applied Sunrise Technologies a.s., Brno, Dolní Heršpice, CZ			Nilius Petr PhDr., Ph.D., Kunčice pod Ondřejníkem, CZ	
(72)	Vondra Vlastimil Ing., Dr., Brno, Soběšice, CZ		(54)	<b>Zařízení pro rozvoj kognitivních funkcí</b>	
	Višcor Ivo Ing., Ph.D., Brno, Žabovřesky, CZ		(74)	Vysoká škola báňská - Technická univerzita Ostrava, 17. listopadu	
	Závodná Eva MUDr. Bc., Ph.D., Frýdek-Místek, Místek, CZ			2172/15, Ostrava, Poruba, 70800	
	Bohrn Tomáš Ing., Brno, Královo Pole, CZ				
(54)	<b>Bioimpedanční měřič rychlosti šíření pulzové vlny a impedančního spektra</b>		(51)	<i>C30B 29/28</i>	(2006.01)
(74)	Ústav přístrojové techniky AV ČR, v. v. i., Královopolská 62/147, Brno, Královo Pole, 61200			<i>C09K 11/64</i>	(2006.01)
				<i>C09K 11/80</i>	(2006.01)
			(11)	37255	
(51)	<i>A63F 9/34</i>	(2006.01)	(21)	<b>2023-41157</b>	
	<i>A63F 3/00</i>	(2006.01)	(22)	20.07.2023	
	<i>G09B 1/38</i>	(2006.01)	(47)	23.08.2023	
	<i>G09B 1/40</i>	(2006.01)	(73)	Fyzikální ústav AV ČR, v.v.i., Praha 8, Libeň, CZ	
	<i>G09B 1/02</i>	(2006.01)		CRYTUR, spol.s r.o., Turnov, CZ	
(11)	37254			České vysoké učení technické v Praze, Praha 6, Dejvice, CZ	
(21)	<b>2023-41119</b>		(72)	Níkl Martin prof. Ing., CSc., Praha 8, Libeň, CZ	
(22)	29.06.2023			Pejchal Jan Ing., Ph.D., Náměšť nad Oslavou, CZ	
(47)	23.08.2023			Houžvička Jindřich Dr., Turnov, CZ	
(73)	Vysoká škola báňská-Technická univerzita Ostrava, Ostrava, Poruba, CZ			Sýkorová Silvia, M.Sc., Světlá, CZ	
	Ostravská univerzita, Ostrava, Moravská Ostrava, CZ			Zapadlík Ondřej Ing., Turnov, CZ	
	Fakultní nemocnice Ostrava, Ostrava, Poruba, CZ			Parkman Tomáš Ing., Ph.D., Kladno, CZ	
	Ambulance klinické psychologie s.r.o., Ostrava, Poruba, CZ			Pánek Dalibor Ing., Ph.D., Kladno, Kročehlavy, CZ	
(72)	Augustynek Martin Prof. Ing., Ph.D., Hlučín, Bobrovniky, CZ		(54)	<b>Multikomponentní monokrystalický scintilátor</b>	
	Černý Martin Prof. Ing., Ph.D., Velká Polom, CZ		(74)	artpatent, advokátní kancelář s.r.o., Dukelských hrdinů 976/12, Praha 7, Holešovice, 17000	
	Kašík Vladimír Ing., Ph.D., Ostrava, Hrabůvka, CZ				
	Grepl Jan Ing., Ph.D., Hlučín, CZ				
	Bajgarová Klára Ing., Bystřice, CZ				

**Seznam majitelů zapsaných užitéch vzorů**

(73)		(11)	(51)		(73)	(11)	(51)
Ambulance klinické psychologie s.r.o., Ostrava, Poruba, CZ	37254	<i>A 63 F 9/34</i>	(2006.01)	Ostravská univerzita, Ostrava, Moravská Ostrava, CZ	37254	<i>A 63 F 9/34</i>	(2006.01)
Applied Sunrise Technologies a.s., Brno, Dolní Heršpice, CZ	37256	<i>A 61 B 5/053</i>	(2021.01)	Ostravská univerzita, Ostrava, Moravská Ostrava, CZ	37256	<i>A 61 B 5/053</i>	(2021.01)
CRYTUR, spol.s r.o., Turnov, CZ	37255	<i>C 30 B 29/28</i>	(2006.01)	Ústav přístrojové techniky AV ČR, v. v. i., Brno, Královo Pole, CZ	37256	<i>A 61 B 5/053</i>	(2021.01)
České vysoké učení technické v Praze, Praha 6, Dejvice, CZ	37255	<i>C 30 B 29/28</i>	(2006.01)	Vysoká škola báňská-Technická univerzita Ostrava, Ostrava, Poruba, CZ	37254	<i>A 63 F 9/34</i>	(2006.01)
Fakultní nemocnice Ostrava, Ostrava, Poruba, CZ	37254	<i>A 63 F 9/34</i>	(2006.01)				
Fyzikální ústav AV ČR, v.v.i., Praha 8, Libeň, CZ	37255	<i>C 30 B 29/28</i>	(2006.01)				

## FG4Q

### Zapsané průmyslové vzory - přehled podle čísel zápisu

V období uzávěrky tohoto čísla Věstníku zapsal Úřad průmyslového vlastnictví tyto průmyslové vzory:

(11)	(51)	(11)	(51)	(11)	(51)
38187	25-02	38189	20-03	38191	30-03
38188	12-16	38190	16-06		

## FG4Q

### Zapsané průmyslové vzory - přehled podle tříd

- (51) 12-16
- (11) 38188
- (21) 2023-42271
- (22) 09.05.2023
- (15) 25.08.2023
- (54) **Díly karoserie vozidla**
- (28) 13
- (73) Volvo Truck Corporation, 405 08 Göteborg, SE
- (72) Daintree Paul, 69720 St Laurent de Mure, FR
- Froidevaux Vincent, 69800 Saint Priest, FR
- (74) Čermák a spol., JUDr. Karel Čermák Ph.D. LL.M., advokát, Elišky  
Peškové 735/15, Praha 5, Smíchov, 15000



1.3



1.1



1.4



1.5



1.2



1.6





1.7



2.5



2.1



2.6



2.2



2.7



2.3



2.4



3.1

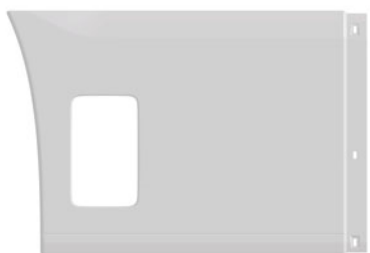

3.2

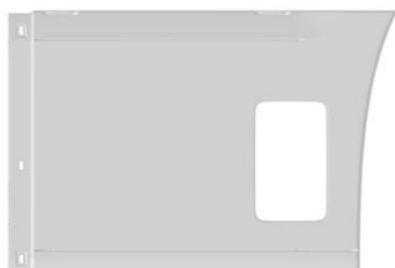

3.3



3.4



3.5



3.6



3.7



4.1



4.2

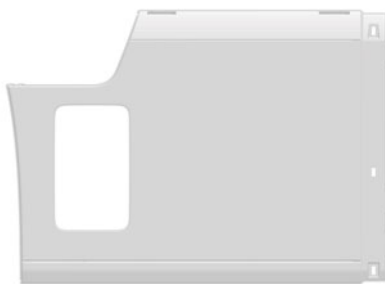

4.3



4.4



4.5



4.6



4.7

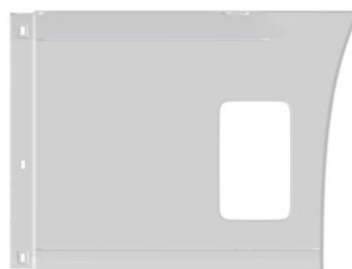

5.3



5.1



5.2



5.4



5.5



5.6



5.7



6.2



6.3



6.1



6.4



6.5



6.6



6.7



7.1



7.2



7.3







7.5



7.6



7.7



8.1



8.2



8.3



8.4



8.5



8.6



9.2



8.7



9.3



9.1



9.4

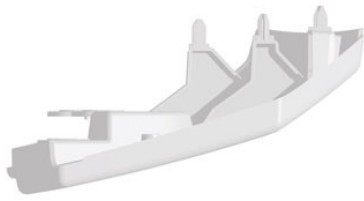

9.5



9.6



9.7



10.1



10.2



10.3



10.4



10.5



10.6

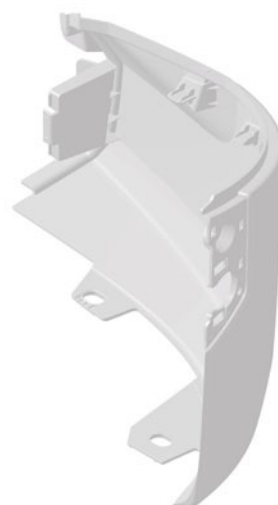

11.1



10.7



11.2



11.3



11.4

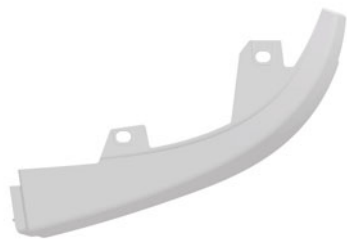

11.5



12.1



11.6

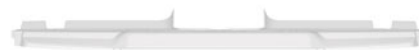

12.2



12.3



12.4



11.7



12.5



12.6



12.7

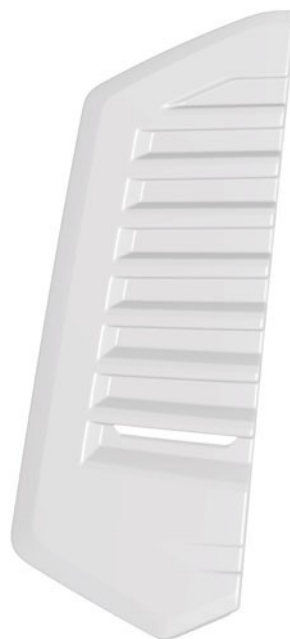

13.2

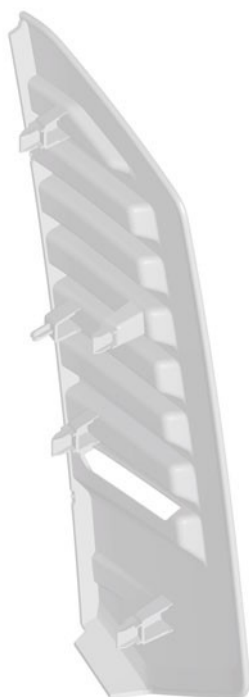

13.1



13.3



13.4



13.5



13.6





13.7

- (51) **20-03**  
(11) 38189  
(21) 2023-42276  
(22) 12.05.2023  
(15) 25.08.2023  
(54) **3D piktogramy**  
(28) 7  
(73) Štěpánek Petr, Plzeň, Lobzy, CZ  
(72) Štěpánek Petr, Plzeň, Lobzy, CZ  
(74) JUDr. Helena Zelenková, patentový zástupce, Helena Zelenková,  
Jiráskovo náměstí 47/27, Plzeň, Východní Předměstí, 32600



1.1



1.2

- (51) **16-06**  
(11) 38190  
(21) 2023-42278  
(22) 23.05.2023  
(15) 25.08.2023  
(45) 22.11.2024  
(54) **Monokulární dalekohled**  
(28) 1  
(73) Meopta - optika, s.r.o., Přerov, Přerov I-Město, CZ  
(72) Verner Jakub MgA., Rymice, CZ  
(74) Dobroslav Musil a partneři s.r.o., Zábřdovická 917/11b, Brno, Zábřdovice,  
61500

(55) **Zveřejnění průmyslového vzoru je odloženo do: 22.11.2024**



1.3



2.3

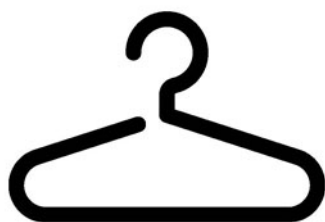

2.1



3.1



2.2



3.2



3.3



4.3

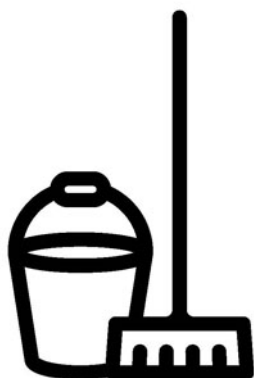

4.1



5.1



4.2



5.2



5.3



6.3



6.1



7.1



6.2



7.2



7.3



1.2

- 
- (51) **25-02**  
(11) 38187  
(21) 2023-42262  
(22) 17.04.2023  
(15) 25.08.2023  
(54) **Dveře**  
(28) 2  
(73) Mendelova univerzita v Brně, Brno, Černá Pole, CZ  
(72) Machová Karolína Bc., Moravský Krumlov, CZ  
Šimek Milan Ing., Ph.D., Brno, Černá Pole, CZ



1.3

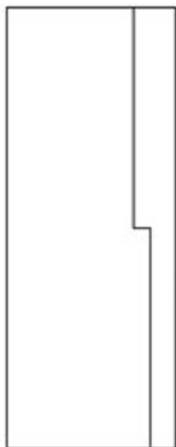

1.1

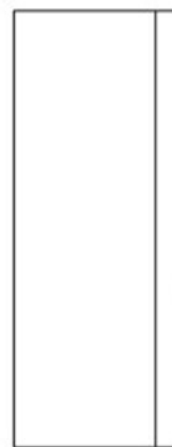

2.1



2.2



2.3



1.2

- (51) **30-03**  
(11) 38191  
(21) 2023-42281  
(22) 29.05.2023  
(15) 25.08.2023  
(54) **Krmítko pro drůbež a napáječka pro drůbež**  
(28) 2  
(73) Stýskal Lukáš, Dětenice, CZ  
(72) Stýskal Lukáš, Dětenice, CZ



1.1



2.1

**Seznam vlastníků zapsaných průmyslových vzorů**

(73)	(11)	(51)	(73)	(11)	(51)
Mendelova univerzita v Brně, Brno, Černá Pole, CZ	38187	25-02	Stýskal Lukáš, Dětenice, CZ	38191	30-03
Meopta - optika, s.r.o., Přerov, Přerov I- Město, CZ	38190	16-06	Štěpánek Petr, Plzeň, Lobzy, CZ	38189	20-03
Volvo Truck Corporation, 405 08 Göteborg, SE	38188	12-16			



**Dodatková ochranná osvědčení pro léčiva a pro přípravky na ochranu rostlin**

**Zánik a neplatnost dodatkového osvědčení na patent**

(11) 298522/147

## Úřední rozhodnutí a oznámení

### MK4A, MK4F

### Zánik patentů a autorských osvědčení uplynutím doby platnosti

(11)	(21)	Int.Cl/(51)
298522	2000-714	8/C07C 229/42

### MM4A, MM4F

### Zániky patentů a autorských osvědčení pro nezaplacení udržovacích poplatků

(11)	(21)	Int.Cl/(51)	(11)	(21)	Int.Cl/(51)
304822	2013-130	8/E04G 23/02	307954	2018-87	8/C07F 1/12
306291	2012-118	8/C10L 5/44	308754	2020-90	8/E04C 2/28
306329	2009-102	8/A23J 3/16	308951	2011-92	8/D04H 1/728
307597	2018-89	8/C09D 201/02			

### MK1K

### Zániky užitných vzorů uplynutím doby platnosti

(11)	(21)	(51)	(11)	(21)	(51)
25904	2013-28370	A01K 23/00 (2006.01)	29628	2016-32139	F23J 1/00 (2006.01)
25930	2013-28355	G01R 19/00 (2006.01)	29700	2016-32104	A23P 30/10 (2016.01)
26051	2013-28362	A01N 65/22 (2009.01)	32669	2019-35916	A01G 23/08 (2006.01)
26184	2013-28367	B65D 55/08 (2006.01)	32709	2019-35911	C10L 1/04 (2006.01)
26243	2013-28381	E04H 4/06 (2006.01)	32750	2019-35904	A61K 35/66 (2015.01)
26308	2013-28363	A47F 3/04 (2006.01)	32754	2019-35917	A61P 33/14 (2006.01)
26438	2013-28356	A47C 7/58 (2006.01)	32755	2019-35918	A61G 7/057 (2006.01)
26569	2013-28366	H05K 5/00 (2006.01)	32757	2019-35927	C12Q 1/68 (2018.01)
26698	2013-28357	C12C 3/00 (2006.01)	32779	2019-35924	C02F 9/02 (2006.01)
27792	2014-29812	E04F 15/02 (2006.01)	32826	2019-35902	A41F 18/00 (2006.01)
29286	2016-32105	B60N 3/10 (2006.01)	32827	2019-35910	C10L 5/44 (2006.01)
29343	2016-32142	A23L 19/10 (2016.01)	32828	2019-35926	G01N 1/28 (2006.01)
29377	2016-32100	F16C 33/78 (2006.01)	33144	2019-35922	A45C 5/02 (2006.01)
29464	2016-32138	B25B 1/02 (2006.01)			

### MK4Q

### Zániky práva ze zapsaných průmyslových vzorů uplynutím doby ochrany

(11)	(21)	Int.Cl/(51)	(11)	(21)	Int.Cl/(51)
28915	1998-31139	7/22-01	37209	2018-41142	11/12-16
35985	2013-39397	9/32-00	37255	2018-41141	11/11-01

### MC3K

### Výmazy užitných vzorů

(11) 33784	(54) Laserová procesní hlava a sestava dílců pro laserovou procesní hlavu
(21) 2019-37077	27.12.2019
(22) 27.12.2019	

## ND1K

### První prodloužení doby platnosti užitečných vzorů

(51) <b>C12M 1/00</b> (2006.01)	(51) <b>E04B 2/76</b> (2006.01)
(11) 33330	<b>E04B 2/82</b> (2006.01)
(21) 2019-36635	<b>F41H 5/04</b> (2006.01)
(22) 17.09.2019	(11) 33469
(73) Výzkumný ústav rostlinné výroby, v. v. i., Praha 6, Ruzyně, CZ	(21) 2019-36582
(54) Směsný rostlinný substrát s optimalizovaným obsahem biologicky dostupných mikroprvků pro produkci bioplynu	(22) 03.09.2019
	(73) Olexik Slavomil Ing. arch., Trenčín, SK
	(54) Kvietok Milan Ing., Brezno - Mazorníkovo, SK
(51) <b>H01J 37/20</b> (2006.01)	(54) Univerzální posuvná balistická stěna
<b>H01J 37/26</b> (2006.01)	
(11) 33444	(51) <b>B62D 55/28</b> (2006.01)
(21) 2019-36324	<b>B60S 9/00</b> (2006.01)
(22) 21.06.2019	(11) 33484
(73) Ústav přístrojové techniky Akademie věd České republiky, v. v. i., Brno, Královo Pole, CZ	(21) 2019-36718
(54) Držák vzorků s elektrickým kontaktováním	(22) 08.10.2019
	(73) Šoka Miloslav, Český Krumlov, Nádražní Předměstí, CZ
	(54) Pásové vyprošťovací zařízení pro kolová vozidla
(51) <b>E01B 19/00</b> (2006.01)	(51) <b>C05F 7/00</b> (2006.01)
(11) 33465	<b>C05F 9/04</b> (2006.01)
(21) 2019-36555	<b>C05F 15/00</b> (2006.01)
(22) 27.08.2019	<b>C05D 9/00</b> (2006.01)
(73) ŽPSV s.r.o., Uherský Ostroh, CZ	<b>C02F 11/10</b> (2006.01)
(54) Nízká protihluková stěna pro kolejové trať	(11) 33516
	(21) 2019-36617
	(22) 11.09.2019
	(73) Výzkumný ústav rostlinné výroby, v. v. i., Praha 6, Ruzyně, CZ
	(54) Hnojivý substrát na bázi biouhlu z kombinované hydrotermochemické úpravy bioodpadů

## ND1K

### Druhé prodloužení doby platnosti užitečných vzorů

(51) <b>B65D 27/30</b> (2006.01)	(51) <b>G06Q 50/24</b> (2012.01)
<b>B65D 33/34</b> (2006.01)	<b>G16H 10/60</b> (2018.01)
<b>B65D 79/02</b> (2006.01)	(11) 30240
(11) 30079	(21) 2016-32965
(21) 2016-32827	(22) 21.10.2016
(22) 19.09.2016	(73) PHJ s.r.o., Praha 6, Dejvice, CZ
(73) INVOS, spol. s r. o., Svárov, CZ	(54) Systém pro optimalizaci dávkování léčivých látek
Ústav chemických procesů AV ČR, Praha 6, CZ	
(54) Indikátorový bod transparentního fóliového obalu	

## ND4Q

### První obnovy doby ochrany průmyslových vzorů

(51) 15-99
(11) 37342
(21) 2018-41280
(22) 24.09.2018
(54) Validační dělič sypkých hmot

## PD4A

### Převod práv a ostatní změny majitelů patentů

(11) 306806	(11) 307843
(21) 2016-582	(21) 2015-666
(73) L I N E T spol. s r.o., Slaný, CZ	(73) L I N E T spol. s r.o., Slaný, CZ
(11) 307343	(11) 308228
(21) 2016-584	(21) 2019-32
(73) L I N E T spol. s r.o., Slaný, CZ	(73) L I N E T spol. s r.o., Slaný, CZ
(11) 307366	(11) 308617
(21) 2016-583	(21) 2019-585
(73) L I N E T spol. s r.o., Slaný, CZ	(73) NEXIUM, s.r.o., Chlumeck nad Cidlinou, Chlumeck nad Cidlinou I, CZ
	Univerzita Palackého v Olomouci, Olomouc, CZ

- (11) 308733
- (21) 2020-330
- (73) L I N E T spol. s r.o., Slaný, CZ

## **PD1K**

### **Převod práv a ostatní změny majitelů užitných vzorů**

- (11) 30015
- (21) 2016-32840
- (73) L I N E T spol. s r.o., Slaný, CZ

- (11) 32605
- (21) 2019-35840
- (73) L I N E T spol. s r.o., Slaný, CZ

- (11) 30080
- (21) 2016-32836
- (73) L I N E T spol. s r.o., Slaný, CZ

- (11) 32615
- (21) 2019-35839
- (73) L I N E T spol. s r.o., Slaný, CZ

- (11) 30204
- (21) 2016-32838
- (73) L I N E T spol. s r.o., Slaný, CZ

- (11) 32617
- (21) 2019-35857
- (73) L I N E T spol. s r.o., Slaný, CZ

- (11) 30205
- (21) 2016-32839
- (73) L I N E T spol. s r.o., Slaný, CZ

- (11) 32742
- (21) 2019-35858
- (73) L I N E T spol. s r.o., Slaný, CZ

- (11) 30401
- (21) 2016-32835
- (73) L I N E T spol. s r.o., Slaný, CZ

- (11) 35792
- (21) 2021-39346
- (73) L I N E T spol. s r.o., Slaný, CZ

- (11) 31565
- (21) 2016-33155
- (73) L I N E T spol. s r.o., Slaný, CZ

- (11) 36927
- (21) 2022-40513
- (73) Machine Tool Equipment s.r.o., Varnsdorf, CZ

## **PD4Q**

### **Převod práv a ostatní změny vlastníků průmyslových vzorů**

- (11) 35711
- (21) 2012-38978
- (73) Machine Tool Equipment s.r.o., Varnsdorf, CZ

### Zamítnuté a částečně zamítnuté přihlášky ochranných známek před zveřejněním

Kapitola obsahuje údaje o rozhodnutích o přihláškách ochranných známek, u kterých byly na základě provedeného věcného průzkumu shledány Úřadem důvody pro zamítnutí přihlášky ochranné známky podle ustanovení § 4 nebo 6 zákona č. 441/2003 Sb. Na základě toho Úřad vydal rozhodnutí o zamítnutí přihlášky podle ustanovení § 22 zákona č. 441/2003 Sb., a to pro celý seznam výrobků a služeb nebo pro jeho část. Údaje o výsledku rozhodnutí (zamítnutí přihlášky, částečně zamítnutí přihlášky) jsou uvedeny jako datum právní moci rozhodnutí/výsledek rozhodnutí.

(210) **O-572863**  
(540)



(554) Prostorová  
15.08.2023/NABYTÍ P.M. - ZAMÍTNUTÍ PŘIHLÁŠKY

(210) **O-581005**  
(540)

**Moravská Realitní**

(592) Slovní  
12.08.2023/NABYTÍ P.M. - ZAMÍTNUTÍ PŘIHLÁŠKY

(210) **O-582930**  
(540)

**OD BABIČKY**

(592) Slovní  
15.08.2023/NABYTÍ P.M. - ZAMÍTNUTÍ PŘIHLÁŠKY

(210) **O-583350**  
(540)

**RODINNÝ PRŮVODCE**

(592) Slovní  
15.08.2023/NABYTÍ P.M. - ZAMÍTNUTÍ PŘIHLÁŠKY

(210) **O-583639**  
(540)

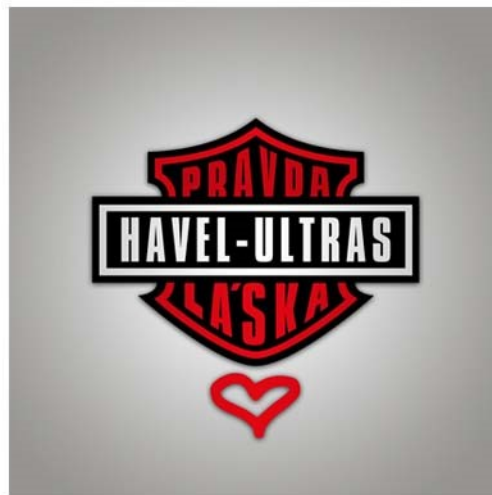

(593) Obrazová  
15.08.2023/NABYTÍ P.M. - ZAMÍTNUTÍ PŘIHLÁŠKY

(210) **O-584317**  
(540)

**FYZIOMONA** s.r.o.  
fyzioterapie

(593) Obrazová  
25.08.2023/NABYTÍ P.M. - ZAMÍTNUTÍ PŘIHLÁŠKY

### Přehled zveřejněných přihlášek ochranných známek

Přihlášky ochranných známek, které byly na základě výsledků formálního a věcného průzkumu provedeného Úřadem shledány schopné zápisu do rejstříku ochranných známek, jsou obsaženy v této kapitole. Důležitou právní skutečností je, že zveřejněním přihlášky ochranné známky v této kapitole Věstníku (§ 23 zákona č. 441/2003 Sb.) začíná běžet zákonná tříměsíční lhůta pro podání námitek podle ustanovení § 25 zákona č. 441/2003 Sb.

Číselný přehled (210)											
O-583284	O-583872	O-584270	O-585885	O-585954	O-585962	O-586171	O-586184	O-586185	O-586186	O-586300	O-586331
O-586335	O-586372	O-586438	O-586532	O-586576	O-586585	O-586587	O-586590	O-586591	O-586592	O-586595	O-586596
O-586599	O-586621	O-586624	O-586625	O-586647	O-586648	O-586653	O-586657	O-586659	O-586686	O-586688	O-586731
O-586734	O-586751	O-586779	O-586780	O-587006	O-587024	O-587025	O-587026	O-587027	O-587029	O-587031	O-587040
O-587104	O-587110	O-587120	O-587121	O-587122	O-587158	O-587175	O-587196	O-587239	O-587240	O-587295	O-587299
O-587300	O-587301	O-587302	O-587334	O-587338							

## Zveřejněné přihlášky ochranných známek

(210) **O-583284**  
(220) 04.01.2023  
(320) 04.01.2023  
(540)



(593) Obrazová  
(511) (9) informační technologie a audiovizuální, multimediální a fotografické přístroje, nahraný obsah (počítačové programy, data a informace), obsah s možností stažení a nahraný obsah; (16) jednorázové papírové výrobky, a to krabice (sloužící k zabalení a přepravě vinných lahví), viněty, papírové tašky, dárkové papírové krabice (sloužící k dárkovému zabalení vinných lahví), papír a lepenka, pytle a balicí a obalové materiály a materiály pro skladování z papíru, lepenky nebo z plastů, tiskárenské výrobky, papírnické zboží a vzdělávací potřeby; (33) alkoholické nápoje (s výjimkou piva); (35) reklama, marketing a propagační služby, reklamní, marketingové a propagační služby; (41) výchova, vzdělávání, zábava a sportovní činnost.  
Třídy výrobků a služeb:  
9, 16, 33, 35, 41  
(730) **VOC Kyjov, z. s.**, Masarykovo náměstí 30/1, Kyjov, 69701, CZ

(210) **O-583872**  
(220) 08.02.2023  
(320) 08.02.2023  
(540)

**LUXOR** Tady žijí knihy

(593) Obrazová  
(511) (9) zařízení a nástroje pro záznam, přenos, reprodukci nebo zpracování zvuku, obrazu nebo dat, média se záznamem a stahovatelná média, počítačový software, prázdná digitální nebo analogová záznamová a úložná média; (16) papír a lepenka, tiskárenské výrobky, potřeby pro vazbu knih, fotografie, kancelářské potřeby s výjimkou nábytku, lepidla pro kancelářské potřeby nebo pro domácnost, potřeby pro rýsování a kreslení a potřeby pro umělce, malířské štetce, instruktážní a výukové materiály, plastové archy, fólie a sáčky pro balení a obaly; (35) reklama, propagace, řízení, organizace

a administrativa obchodní činnosti, kancelářské práce; (41) vzdělávání, školení, zábava, sportovní a kulturní činnosti.

Třídy výrobků a služeb:  
9, 16, 35, 41

(730) **NEOLUXOR, s.r.o.**, Nádražní 896/30, Praha 5, Smíchov, 15000, CZ

(210) **O-584270**  
(220) 11.07.2022  
(320) 11.07.2022  
(540)

**Ron Madre**

(592) Slovní  
(511) (33) alkoholické nápoje (s výjimkou piva).

Třídy výrobků a služeb:  
33

(730) **STOCK Plzeň-Božkov s.r.o.**, Palírenská 641/2, Plzeň, Božkov, 32600, CZ

(740) **ZIVKO MIJATOVIC & PARTNERS s.r.o.**, Jugoslávských partyzánů 639/26, Praha 6, Bubeneč, 16000

(210) **O-585885**  
(220) 17.05.2023  
(320) 17.05.2023  
(540)

**DERMOVAC**

(592) Slovní

(511) (5) výrobky farmaceutické a parafarmaceutické, vakcíny humánní a veterinární, potravinové doplňky obsahující vitamíny a minerály a stopové prvky, dietetické a nutriční přípravky a léčiva, medicínální sirupy, výtažky z léčivých bylin a kombinované přípravky vitamínů, minerálů, stopových prvků a bylinných výtažků, vše pro léčebné účely, potravinové doplňky obohacené vitamíny nebo minerály nebo stopovými prvky, vitamínové přípravky, vitamíny a multivitaminové preparáty (s léčebnými účinky), minerály a multiminerálové preparáty (s léčebnými účinky), léčivé bylinné čaje v rámci této třídy, léčivé byliny, cukrovinky nebo pastilky nebo tablety nebo tobolky nebo kapsle nebo žvýkačky s léčivými přísadami, dietetické látky upravené pro lékařské účely, minerální vody a dietetické nápoje upravené pro lékařské účely, dietní potraviny upravené pro lékařské účely, doplňky výživové pro lékařské účely, bílkovinné přípravky nebo potravina pro lékařské účely, bakteriální lyzáty pro lékařské účely, balzámy a krémy a masti pro lékařské účely, chemické přípravky pro lékařské účely, léčivé oleje, oleje pro lékařské účely, tuky pro lékařské účely, léčivé soli, tinktury pro lékařské účely, bylinné výtažky nebo sirupy pro léčebné účely v rámci této třídy, vitamínová a minerální výživa ve formě koncentrátů pro léčebné účely, proteinové koncentráty jako výživné přísady k potravinám pro léčebné účely, droždí pro farmaceutické účely, potravinové doplňky s léčebnými účinky, doplňky stravy s léčebnými účinky, výživné nebo dietetické přípravky pro lékařské účely pro denní doplnění stravy jako instantní strava nebo samostatná směs, která se skládá hlavně z mléka v prášku nebo ze živočišných nebo zeleninových proteinů, také s přísadkou vitamínů nebo minerálů nebo stopových prvků nebo cukru, výživné přípravky pro denní doplnění stravy (doplňky stravy), která se skládá hlavně z mléka v prášku nebo ze živočišných nebo zeleninových proteinů, také s přísadkou vitamínů nebo minerálů nebo stopových prvků nebo cukru - v rámci této třídy, doplňky stravy s obsahem potravních doplňků a doplňky stravy s obsahem bakteriálních lyzátů a potravinové doplňky ne pro lékařské účely (vše zařazené v této třídě) a obsahující látky živočišného původu, proteinové výrobky a přípravky pro výživu (potravinové doplňky), potravinové doplňky ne pro lékařské účely (zařazené v této třídě) a obsahující látky rostlinného původu, dietetické doplňky pro sportovce, želatinové vitamíny, propolisové potravinové doplňky; (29) jedlá želatina, tuky jedlé, oleje jedlé, extrakty z chaluhy jako potravina, mléko, mléčné výrobky, jogurty, konzervované, sušené, vařené nebo nakládané ovoce nebo zelenina, polévky, vývary, bujóny; (30) cukrovinky, žvýkačky, bonbóny, zmrzliny, pekařské výrobky, cukrářské výrobky, kakao, káva, čaj, čokoláda, nápoje čokoládové, čajové, kakaové nebo kávové, potraviny a pokrmy z obilovin pro lidskou spotřebu, těstoviny, müsli, med.

Třídy výrobků a služeb:  
5, 29, 30

(730) **Bittner Libor Ing., CSc.**, č. p. 175, Orlovice, 68201, CZ

(740) Advokátní kancelář JUDr. Jaromíra Saxla, JUDr. PhDr. Jaromír Saxl,  
Údolní 567/33, Brno, Brno-město, 60200

(210) **O-585954**  
(220) 21.05.2023  
(320) 21.05.2023  
(540)



## Metoda dosycení

(593) Obrazová  
(511) (9) audio nahrávky, videonahrávky; (20) nábytek; (41) vzdělávací služby, výuka, vedení seminářů, vedení workshopů; (44) terapeutické služby; (45) duchovní poradenství, služby doly.

Třídy výrobků a služeb:  
9, 20, 41, 44, 45

(591) Barevná  
(730) **Terapie pro ženy s.r.o.**, 98, Čestice, 51741, CZ  
(740) Advokátní kancelář Mgr. Mária Chvajová Staňková, Mgr. Mária Chvajová Staňková, advokátka, č. p. 24, Starý Petřín, 67106

(210) **O-585962**  
(220) 22.05.2023  
(320) 22.05.2023  
(540)



(593) Obrazová  
(511) (12) autobusy, autokaravany, autokary, automobilové karoserie, automobilové podvozky, automobily, dodávkové vozy, elektrická vozidla, elektrické motory pro pozemní vozidla, karavany, karoserie pro vozidla, motory pro pozemní vozidla, nákladní vozidla, obojživelná vozidla, obytné vozy, osobní automobily, podvozky pro vozidla, podvozky vozidel, přívěsy (vozidla), tažná zařízení na vozidla; (35) poskytování informací prostřednictvím internetu ohledně prodeje automobilů, registrace vozidel a převod vlastnického práva, služby týkající se registrace automobilů, služby maloobchodu a velkoobchodu s ojetými vozidly (autobazar), velkoobchodní služby v oblasti automobilového příslušenství,

zprostředkování a uzavírání obchodních transakcí pro třetí osoby, zprostředkování obchodu s novými i ojetými vozidly, s jejich příslušenstvím a náhradními díly; (37) údržba a opravy motorových vozidel, údržba vozidel, inspekce automobilů a jejich částí před údržbou a opravami, instalace automobilového příslušenství, instalace automobilových interiérů na objednávku, instalace bezpečnostních zařízení vozidel, instalace čelních skel automobilů, instalace elektrického a elektronického vybavení do automobilů, revize vozidel, seřizování motorů automobilů, služby autoservisu pro opravy automobilů, úpravy vozidel (tuning), zajišťování oprav pozemních dopravních prostředků, přestavba automobilů, seřízení geometrie kol, opravy a údržba elektrických vozidel, poradenské služby v oblasti opravy a údržby vozidel, úpravy motorových vozidel pro účely úředního schválení (homologace); (42) služby prohlídek nových a použitých vozidel před prodejem (technické kontroly), technické kontroly vozidel.

Třídy výrobků a služeb:  
12, 35, 37, 42

(591) Barevná  
(730) **AUTO MAX CZECH, a.s.**, Piletická 486, Hradec Králové, Věkoše, 50341, CZ

(210) **O-586171**  
(220) 31.05.2023  
(320) 31.05.2023  
(540)

## nečum

(592) Slovní  
(511) (25) oděvy, boty a jejich části; (35) reklamní, marketingové a propagační služby; (40) 3D tisk.

Třídy výrobků a služeb:  
25, 35, 40

(730) **Junkerová Simona**, č. p. 145, Kostelec, 34901, CZ

(210) **O-586184**  
(220) 01.06.2023  
(320) 01.06.2023  
(540)



(593) Obrazová  
(511) (9) výrobky oční optiky všeho druhu zařazené do třídy 9; (10) oftalmologické přístroje; (35) marketing, reklama, propagační činnosti a inzercce všemi druhy médií, zprostředkovatelská činnost v oblasti obchodu, export-import, velkoobchod-maloobchod, internetový obchod, vše výše uvedené se zdravotnickými výrobky; (41) výchovná, školící a vzdělávací činnost ve zdravotnictví, pořádání a organizace odborných kurzů, seminářů, konferencí a symposií v oblasti lékařské a ošetřovatelské, výuka oční mikrochirurgie, publikační činnost, informace o výchově a vzdělávání, zejména v oblasti očních optiků a optometristů, nakladatelská a vydavatelská činnost, tvorba a šíření audiovizuálních záznamů; (42) výzkum inovačních výrobků a chirurgických postupů pro zlepšení zraku, vědecké a technologické služby a související výzkum a vývoj, konzultační a poradenská činnost v oboru měřicí, přístrojové, laboratorní a instrumentační techniky; (44) lékařské a léčebné služby, zejména v oblasti očního lékařství (oftalmologie), refrakční zkoušky (lékařské služby),



optické práce a služby oční optiky, zprostředkovatelství optických služeb, činnost refrakčního centra, aplikace kontaktních čoček na základě odpovídajících vyšetření, veškeré služby oftalmologické, oftalmoskopické a optometrické, provozování zdravotních zařízení, poskytování lůžkové a ambulantní zdravotní péče, základní a specializovaná, diagnostická a léčebná péče, preventivní péče a lékařská činnost, operace šedého zákalu, předpisy brýlí na základě refrakční zkoušky, refrakční oční operace, specializovaná oční vyšetření a předpisy brýlí, poskytování veškeré lázeňské péče, včetně preventivní, léčebné, rehabilitační a rekondiční péče, poskytování odborných zdravotnických služeb, masérské služby, psychologické poradenství a diagnostika, zprostředkovatelská a poradenská činnost ve výše uvedených oblastech.

Třídy výrobků a služeb:

9, 10, 35, 41, 42, 44

(591) Barevná

(730) **Oční centrum Praha, a.s.**, Holešovice 1637, Praha 7, Holešovice, 17000, CZ

(210) **O-586185**

(220) 01.06.2023

(320) 01.06.2023

(540)



(593) Obrazová

(511) (9) výrobky oční optiky všeho druhu zařazené do třídy 9; (10) oftalmologické přístroje; (35) marketing, reklama, propagační činnosti a inzercie všemi druhy médií, zprostředkovatelská činnost v oblasti obchodu, export-import, velkoobchod-maloobchod, internetový obchod, vše výše uvedené se zdravotnickými výrobky; (41) výchovná, školicí a vzdělávací činnost ve zdravotnictví, pořádání a organizace odborných kurzů, seminářů, konferencí a sympozií v oblasti lékařské a ošetrovatelské, výuka oční mikrochirurgie, publikační činnost, informace o výchově a vzdělávání, zejména v oblasti očních optiků a optometristů, nakladatelská a vydavatelská činnost, tvorba a šíření audiovizuálních záznamů; (42) výzkum inovačních výrobků a chirurgických postupů pro zlepšení zraku, vědecké a technologické služby a související výzkum a vývoj, konzultační a poradenská činnost v oboru měřicí, přístrojové, laboratorní a instrumentační techniky; (44) lékařské a léčebné služby, zejména v oblasti očního lékařství (oftalmologie), refrakční zkoušky (lékařské služby), optické práce a služby oční optiky, zprostředkovatelství optických služeb, činnost refrakčního centra, aplikace kontaktních čoček na základě odpovídajících vyšetření, veškeré služby oftalmologické, oftalmoskopické a optometrické, provozování zdravotních zařízení, poskytování lůžkové a ambulantní zdravotní péče, základní a specializovaná, diagnostická a léčebná péče, preventivní péče a lékařská činnost, operace šedého zákalu, předpisy brýlí na základě refrakční zkoušky, refrakční oční operace, specializovaná oční vyšetření a předpisy brýlí, poskytování veškeré lázeňské péče, včetně preventivní, léčebné, rehabilitační a rekondiční péče, poskytování odborných zdravotnických služeb, masérské služby, psychologické poradenství a diagnostika, zprostředkovatelská a poradenská činnost ve výše uvedených oblastech.

Třídy výrobků a služeb:

9, 10, 35, 41, 42, 44

(591) Barevná

(730) **Oční centrum Praha, a.s.**, Holešovice 1637, Praha 7, Holešovice, 17000, CZ

(210) **O-586186**

(220) 01.06.2023

(320) 01.06.2023

(540)



(593) Obrazová

(511) (9) výrobky oční optiky všeho druhu zařazené do třídy 9; (10) oftalmologické přístroje; (35) marketing, reklama, propagační činnosti a inzercie všemi druhy médií, zprostředkovatelská činnost v oblasti obchodu, export-import, velkoobchod-maloobchod, internetový obchod, vše výše uvedené se zdravotnickými výrobky; (41) výchovná, školicí a vzdělávací činnost ve zdravotnictví, pořádání a organizace odborných kurzů, seminářů, konferencí a sympozií v oblasti lékařské a ošetrovatelské, výuka oční mikrochirurgie, publikační činnost, informace o výchově a vzdělávání, zejména v oblasti očních optiků a optometristů, nakladatelská a vydavatelská činnost, tvorba a šíření audiovizuálních záznamů; (42) výzkum inovačních výrobků a chirurgických postupů pro zlepšení zraku, vědecké a technologické služby a související výzkum a vývoj, konzultační a poradenská činnost v oboru měřicí, přístrojové, laboratorní a instrumentační techniky; (44) lékařské a léčebné služby, zejména v oblasti očního lékařství (oftalmologie), refrakční zkoušky (lékařské služby), optické práce a služby oční optiky, zprostředkovatelství optických služeb, činnost refrakčního centra, aplikace kontaktních čoček na základě odpovídajících vyšetření, veškeré služby oftalmologické, oftalmoskopické a optometrické, provozování zdravotních zařízení, poskytování lůžkové a ambulantní zdravotní péče, základní a specializovaná, diagnostická a léčebná péče, preventivní péče a lékařská činnost, operace šedého zákalu, předpisy brýlí na základě refrakční zkoušky, refrakční oční operace, specializovaná oční vyšetření a předpisy brýlí, poskytování veškeré lázeňské péče, včetně preventivní, léčebné, rehabilitační a rekondiční péče, poskytování odborných zdravotnických služeb, masérské služby, psychologické poradenství a diagnostika, zprostředkovatelská a poradenská činnost ve výše uvedených oblastech.

Třídy výrobků a služeb:

9, 10, 35, 41, 42, 44

(591) Barevná

(730) **Oční centrum Praha, a.s.**, Holešovice 1637, Praha 7, Holešovice, 17000, CZ

(210) **O-586300**  
(220) 06.06.2023  
(320) 06.06.2023  
(540)



(593) Obrazová  
(511) (3) kosmetika, opalovací přípravky; (25) oděvy, sportovní oblečení, funkční oblečení, obuv, kloboučnické zboží; (35) reklama, propagace, marketing, reklama, propagace a marketing on-line, služby v oblasti reklamy a propagace prodeje, distribuce vzorků výrobků, obchodní poradenské služby, obchodní informace a rady pro spotřebitele (poradna pro spotřebitele), obchodní zprostředkovatelské služby, zajišťování obchodních transakcí a obchodních kontaktů, prezentace zboží a služeb, služby předvádění výrobků a vystavování zboží, maloobchodní služby, velkoobchodní služby, nákup, prodej, on-line nákup a on-line prodej výrobků uvedených výše ve třídách 3 a 25 tohoto seznamu, zprostředkování nákupu a prodeje výrobků uvedených výše ve třídách 3 a 25 tohoto seznamu; (41) výchova, vzdělávání, zábava, sportovní a kulturní aktivity, provozování sportovních zařízení, organizování sportovních soutěží, zdravotní a fitness trénink, služby osobního trenéra, kondiční trénink, posuzování tělesné zdatnosti, poradenské služby v oblasti fitness a pohybu.

Třídy výrobků a služeb:  
3, 25, 35, 41

(730) **TRV s.r.o.**, Kubištova 1098/5, Praha 4, Podolí, 14000, CZ  
(740) **ZDVIHALOVÁ, s.r.o.**, Na Slatince 3284/1, Praha 10, Záběhlice, 10600

(210) **O-586331**  
(220) 07.06.2023  
(320) 07.06.2023  
(540)

## InSync

(592) Slovní  
(511) (3) vonné oleje a aromatické výtažky, kosmetické přípravky, parfumerie, přípravky pro osobní hygienu, bergamotový olej, masážní oleje (neléčivé), oleje pro toaletní účely, kosmetika v podobě olejů, minerální oleje (kosmetické přípravky), oleje pro kosmetické účely, masážní oleje a mléka, amla olej pro kosmetické účely, kokosový olej pro kosmetické účely, ricinový olej pro kosmetické účely, éterické oleje ke kosmetickým účelům, vonné oleje, aromatické oleje, éterické oleje, parfémové oleje, neléčivé oleje, mandlový olej, růžový olej, borovicový olej, libavkový olej, jasmínový olej, levandulový olej, citrónový esenciální olej; (5) potravní doplňky a dietetické přípravky, želatinové vitaminy, vitaminy a vitaminové přípravky, prenatální vitaminy, vitaminové doplňky, vitaminové tablety, vitaminové nápoje, přípravky obsahující vitamin D, přípravky obsahující vitamin A, tekuté vitaminové doplňky, smíšené vitaminové přípravky, šumivé vitaminové tablety, vitaminy pro kojence, vitaminové kapky, přípravky obsahující vitamin B, přípravky obsahující vitamin C, potravinové doplňky obsahující vitaminy, minerální doplňky, minerální přípravky, náplasti s vitaminovými doplňky, vitaminové přípravky jako doplňky stravy, chléb obohacený vitaminy pro léčebné účely, nápoje obohacené vitaminy pro léčebné účely, doplňky zdravé výživy vyrobené převážně z vitaminů, přípravky obohacující organismus potřebnými vitaminy a mikročásticemi, vitaminové doplňky k použití při ledvinové dialýze, doplňky výživy, doplňky zdravé výživy vyrobené převážně z minerálů, nápojové směsi v prášku jako doplňky výživy, doplňky zdravé výživy pro osoby se zvláštními dietními požadavky, náplasti pro malé děti na odpuzování komárů, léčiva a veterinární přípravky a výrobky,

farmaceutické přípravky a přírodní léčiva, transdermální léčivé náplasti, papír na hořčičné náplasti, vitaminy pro zvířata, vitaminové doplňky pro zvířata, vitaminy pro domácí zvířata, rybí olej pro léčebné účely, potravinové doplňky z lněného oleje, olej z tresčích jater v kapslích, potravinové doplňky ve formě oleje z řas s obsahem DHA, olej z tresčích jater, ricinový olej k potahování farmaceutických přípravků, léčivé dětské olejčky, oleje pro péči o pleť [léčivé], olej ze santalového dřeva pro léčebné, farmaceutické a veterinární účely, kokosový olej pro léčebné účely, oleje na léčbu nehtové plísně, terpentýnový olej pro farmaceutické účely, ricinový olej pro lékařské účely, mandlový olej pro farmaceutické účely, ricinový olej pro léčebné účely, kafrový olej pro léčebné účely, kafrový olej k lékařským účelům, hořčicový olej pro lékařské účely, hořčičný olej pro léčebné účely, pupalkový olej pro léčebné použití, koprový olej pro léčebné účely, léčebné oleje, léčivé oleje; (41) služby v oblasti vzdělávání, zábavy a sportu.

Třídy výrobků a služeb:  
3, 5, 41

(730) **Pivná Tereza Mgr. Ing.**, Boční I 893/25, Praha 4, Záběhlice, 14100, CZ

(210) **O-586335**  
(220) 07.06.2023  
(320) 07.06.2023

## MEWS HOSPITALITY CLOUD

(592) Slovní  
(511) (9) stahovatelný nebo nahraný software pro správu a řízení pohostinských zařízení, obchodní analýzy, přípravu a analýzu finančních výkazů, správu a řízení zásob pohostinských zařízení, správu mezd, stahovatelný nebo nahraný software pro provádění rezervací a zamlouvání dočasného ubytování, stahovatelný nebo nahraný software pro zpracování platebních transakcí, stahovatelný nebo nahraný software pro zpracování plateb ve formě elektronických převodů finančních prostředků, plateb platebními kartami, plateb debetními kartami, elektronickými šeky a elektronickými platbami, stahovatelný nebo nahraný software pro systémy a služby prodejních míst, stahovatelný nebo nahraný software pro poskytování správy služeb pro hosty v pohostinských zařízeních z podnětu hostů, stahovatelný nebo nahraný software pro integraci aplikací a online služeb v pohostinském průmyslu; (36) služby zpracování platebních transakcí a služby zpracování plateb, a to zpracování platebních transakcí ve formě elektronických převodů finančních prostředků, plateb kreditními kartami, plateb debetními kartami, elektronických šeků a elektronických plateb, služby finančních transakcí, a to poskytování platebních možností a zpracování transakcí v místě prodeje; (42) software-jako-slужba (SAAS) pro správu a řízení zařízení v pohostinství, obchodní analýzu, přípravu a analýzu finančních výkazů, správu a řízení zásob zařízení v pohostinství a správu mezd, software-jako-slужba (SAAS) pro provádění rezervací a zamlouvání dočasného ubytování, software-jako-slужba (SAAS) pro služby zpracování platebních transakcí ve formě elektronických převodů finančních prostředků, plateb kreditními kartami, plateb debetními kartami, elektronických šeků a elektronických plateb, software-jako-slужba (SAAS) pro poskytování správy služeb pro hosty v pohostinských zařízeních z podnětu hostů, poskytovatel aplikačních služeb, který nabízí aplikační programovací rozhraní (API) pro integraci aplikací a online služeb v pohostinském průmyslu; (43) zprostředkovatelské služby pro rezervace dočasného ubytování a recepční služby, které mají povahu řízení příjezdu a odjezdu hostů v dočasných ubytovacích zařízeních, provádění rezervací a rezervací dočasného ubytování v pohostinských zařízeních, zprostředkování rezervací dočasného ubytování v pohostinských zařízeních, recepční služby spočívající v řízení příjezdů a odjezdů hostů v dočasných ubytovacích zařízeních, poskytování správy služeb pro hosty v pohostinských zařízeních z podnětu hostů.

Třídy výrobků a služeb:  
9, 36, 42, 43

(730) **Mews Systems BV**, Wibautstraat 137D, Scalehub 2nd floor, 1097DN Amsterdam, NL

(740) **Eldison**, advokátní kancelář, s.r.o., Panská 854/2, Praha 1, Nové Město, 11000

(210) **O-586372**  
(220) 09.06.2023  
(320) 09.12.2022  
(540)

## OPTO

(592) Slovní  
(511) (9) stahovatelný software pro propojení a řízení robotů pro skladovací automatizaci, průmyslové automatizační řídicí prvky, elektromechanické řídicí prvky pro použití v systémové integraci, programovatelné logické automaty, fotoelektrické senzory, enkodéry, elektrické senzory, senzory pro určování rychlosti, teplotní senzory, spouštěče motorů, frekvenční měniče pro motory, jiné než pro pozemní vozidla, alarmy, majáky, elektromagnetické solenoidy; (37) instalace, údržba a opravy počítačového hardwaru a řídicích prvků systémů; (42) poskytování dočasného užívání nestahovatelného cloudového softwaru, pro zpracování skladových objednávek, poskytování obchodních plánů (Business Logic) pro zpracování objednávek, řízení skladu a poskytování přehledu o provozování skladu a logistice, vývoj počítačového softwaru, počítačové programování a údržba počítačového softwaru pro zpracování skladových objednávek, poskytování obchodních plánů (Business Logic) pro zpracování objednávek, řízení skladu, poskytování přehledu o provozování skladu a logistice a správě zásob a hotového zboží.

Třídy výrobků a služeb:  
9, 37, 42

(730) **Kuecker Pulse Integration, L.P.**, 801 W. Markey Road, Belton, 64012, MO, US

(740) Havlík Švorčík a partneři, advokátní a patentová kancelář, JUDr. Michal Havlík, Hálkova 1406/2, Praha 2, Nové Město, 12000

(210) **O-586438**  
(220) 13.06.2023  
(320) 14.12.2022  
(540)



(593) Obrazová  
(511) (9) stahovatelný software pro propojení a řízení robotů pro skladovací automatizaci, průmyslové automatizační řídicí prvky, elektromechanické řídicí prvky pro použití v systémové integraci, programovatelné logické automaty, fotoelektrické senzory, enkodéry, elektrické senzory, senzory pro určování rychlosti, teplotní senzory, spouštěče motorů, frekvenční měniče pro motory, jiné než pro pozemní vozidla, alarmy, majáky, elektromagnetické solenoidy; (37) instalace, údržba a opravy počítačového hardwaru a řídicích prvků systémů; (42) poskytování dočasného užívání nestahovatelného cloudového softwaru, pro zpracování skladových objednávek, poskytování obchodních plánů (Business Logic) pro zpracování objednávek, řízení skladu a poskytování přehledu o provozování skladu a logistice, vývoj počítačového softwaru, počítačové programování a údržba počítačového softwaru pro zpracování skladových objednávek, poskytování obchodních plánů (Business Logic) pro zpracování objednávek, řízení skladu, poskytování přehledu o provozování skladu a logistice a správě zásob a hotového zboží.

Třídy výrobků a služeb:  
9, 37, 42

(730) **Kuecker Pulse Integration, L.P.**, 801 W. Markey Road, Belton, 64012, MO, US

(740) Havlík Švorčík a partneři, advokátní a patentová kancelář, JUDr. Michal Havlík, Hálkova 1406/2, Praha 2, Nové Město, 12000

(210) **O-586532**  
(220) 19.06.2023  
(320) 19.06.2023  
(540)

## CASPER GROWER

(592) Slovní  
(511) (25) oděvy, obuv a kloboučnické zboží všeho druhu, a to trička, mikiny, košile, halenky, pulovry, svetry, sukně, obleky, saka, kravaty, rukavice, čepice, kalhoty, bundy, kabáty, osobní prádlo, teplákové soupravy, ponožky, punčochové zboží, potítka, šály, šátky; (35) zprostředkovatelská, konzultační a poradenská činnost v oblasti obchodu a provozování e-shopu - vše s výrobky uvedenými shora ve třídě 25.

Třídy výrobků a služeb:  
25, 35

(730) **Minařík Kryštof Ing.**, Nerudova 171/2, Šestajovice, 25092, CZ

(740) Ing. Michal Jupa, patentový zástupce, Na Baních 1385, Praha 5, Zbraslav, 15600

(210) **O-586576**  
(220) 20.06.2023  
(320) 20.06.2023  
(540)



## VINAŘSTVÍ VOLAŘÍK MIKULOV

(593) Obrazová  
(511) (16) papír, kartonové obaly, lepenka, papírové etikety, potištěné papírové etikety, lepicí papírové etikety, obaly na lahve z lepenky nebo papíru, tiskopisy, tiskoviny; (33) alkoholické nápoje (s výjimkou piva), víno, šumivé víno, matolinové víno, hroznové víno, alkoholické nápoje (destiláty); (35) obchodní činnost (poradenství v -), organizování akcí, výstav, prodejních trhů a přehlídek pro obchodní, propagační a reklamní účely, obchodní propagace, reklama a marketing, reklama online, maloobchodní prodej alkoholických nápojů s výjimkou piva, velkoobchodní prodej alkoholických nápojů s výjimkou piva, propagace, reklama a marketing prostřednictvím online webových stránek, poradenské a konzultační služby v oblasti zásobování zbožím pro jiné subjekty; (43) zajišťování hromadného stravování (catering), poskytování jídla a nápojů, hotely, ubytovny a penziony, prázdninové a turistické ubytování, služby ochutnávky vín (zajištění nápojů), zásobování, cateringové služby zaměřené na zásobování jídlem.

Třídy výrobků a služeb:  
16, 33, 35, 43

(730) **Vinařství Volařík a.s.**, Husova 313/36, Mikulov, 69201, CZ

(210) **O-586585**  
(220) 20.06.2023  
(320) 20.06.2023  
(540)

## Quanti

(592) Slovní  
(511) (9) počítače a počítačové hardware, elektrická zabezpečovací zařízení proti krádeži, mobilní aplikace, software pro databázové servery, obsah s možností stažení a nahraný obsah, software pro zpracování dat, software a

aplikace pro mobilní zařízení, software; (42) vývoj softwaru, programování a implementace softwaru, vývoj počítačového hardwaru, tvorba softwaru, tvorba počítačového softwaru, navrhování, tvorba a aktualizace počítačového softwaru, údržba, adaptace a modernizace počítačového softwaru, návrhy, nákresy a zakázková tvorba počítačového softwaru, programování webových stránek, správa webových stránek, návrh webových stránek, navrhování počítačových webových stránek, vývoj webových stránek (služby), tvorba internetových webových stránek, služby v oblasti informačních technologií, služby testování, služby ověřování a služby kontroly kvality.

Třídy výrobků a služeb:  
9, 42

(730) **Quanti s.r.o.**, Thákurova 531/4, Praha 6, Dejvice, 16000, CZ

(210) **O-586587**

(220) 20.06.2023

(320) 20.06.2023

(540)



(593) Obrazová

(511) (43) bistra (služby), bufety rychlého občerstvení, bufety.

Třídy výrobků a služeb:  
43

(591) Barevná

(730) **WAFFLEGROUND s.r.o.**, Svobody 7/1, Cheb, 35002, CZ

(740) LTA Legal s.r.o., Mgr. Boris Brázdil, advokát, Lazarská 13/8, Praha 2, Nové Město, 12000

(210) **O-586590**

(220) 20.06.2023

(320) 20.06.2023

(540)



(593) Obrazová

(511) (9) počítače a počítačový hardware, elektrická zabezpečovací zařízení proti krádeži, mobilní aplikace, software pro databázové servery, obsah s možností stažení a nahraný obsah, software pro zpracování dat, software a aplikace pro mobilní zařízení, software; (42) vývoj softwaru, programování a implementace softwaru, vývoj počítačového hardwaru, tvorba softwaru, tvorba počítačového softwaru, navrhování, tvorba a aktualizace počítačového softwaru, údržba, adaptace a modernizace počítačového softwaru, návrhy, nákresy a zakázková tvorba počítačového softwaru, programování webových stránek, správa webových stránek, návrh webových stránek, navrhování počítačových webových stránek, vývoj webových stránek (služby), tvorba internetových webových stránek, služby v oblasti informačních technologií, služby testování, služby ověřování a služby kontroly kvality.

Třídy výrobků a služeb:  
9, 42

(591) Barevná

(730) **Quanti s.r.o.**, Thákurova 531/4, Praha 6, Dejvice, 16000, CZ

(210) **O-586591**

(220) 20.06.2023

(320) 20.06.2023

(540)



(593) Obrazová

(511) (9) počítače a počítačový hardware, elektrická zabezpečovací zařízení proti krádeži, mobilní aplikace, software pro databázové servery, obsah s možností stažení a nahraný obsah, software pro zpracování dat, software a

aplikace pro mobilní zařízení, software; (42) vývoj softwaru, programování a implementace softwaru, vývoj počítačového hardwaru, tvorba softwaru, tvorba počítačového softwaru, navrhování, tvorba a aktualizace počítačového softwaru, údržba, adaptace a modernizace počítačového softwaru, návrhy, nákresy a zakázková tvorba počítačového softwaru, programování webových stránek, správa webových stránek, návrh webových stránek, navrhování počítačových webových stránek, vývoj webových stránek (služby), tvorba internetových webových stránek, služby v oblasti informačních technologií, služby testování, služby ověřování a služby kontroly kvality.

Třídy výrobků a služeb:  
9, 42

(591) Barevná  
(730) **Quanti s.r.o.**, Thákurova 531/4, Praha 6, Dejvice, 16000, CZ

(210) **O-586592**  
(220) 20.06.2023  
(320) 20.06.2023  
(540)



(593) Obrazová  
(511) (9) počítače a počítačový hardware, elektrická zabezpečovací zařízení proti krádeži, mobilní aplikace, software pro databázové servery, obsah s možností stažení a nahraný obsah, software pro zpracování dat, software a aplikace pro mobilní zařízení, software; (42) vývoj softwaru, programování a implementace softwaru, vývoj počítačového hardwaru, tvorba softwaru, tvorba počítačového softwaru, navrhování, tvorba a aktualizace počítačového softwaru, údržba, adaptace a modernizace počítačového softwaru, návrhy, nákresy a zakázková tvorba počítačového softwaru, programování webových stránek, správa webových stránek, návrh webových stránek, navrhování počítačových webových stránek, vývoj webových stránek (služby), tvorba internetových webových stránek, služby v oblasti informačních technologií, služby testování, služby ověřování a služby kontroly kvality.

Třídy výrobků a služeb:  
9, 42

(591) Barevná  
(730) **Quanti s.r.o.**, Thákurova 531/4, Praha 6, Dejvice, 16000, CZ

(210) **O-586595**  
(220) 20.06.2023  
(320) 20.06.2023  
(540)

**MILENIAL**

(592) Slovní  
(511) (29) sušené ořišky, ořišky zpracované, zpracované piniové ořišky, lískové ořišky, zpracované, upravené lískové ořišky, kandované piniové ořišky, sušené ovoce, směsi sušeného ovoce, lupínky ze sušeného ovoce, výrobky ze sušeného ovoce, směs ze sušeného ovoce, směsi sušeného ovoce a zpracovaných oříšků jako pochutina, ovocný protlak, rajčatový protlak, rajský protlak (pyré), sýrové omáčky, olivový olej, kokosový olej, kukuřičný olej, řepkový olej, slunečnicový olej (jedlý -), slunečnicový olej potravinářský, palmový olej (jedlý), palmový olej potravinářský, palmový olej z jader potravinářský, hotová zeleninová jídla, hotová jídla z masa, hotová jídla obsahující převážně maso, hotová jídla obsahující (převážně) vejce, hotová jídla obsahující (převážně) slaninu, hotová jídla obsahující převážně zeleninu, hotová jídla obsahující převážně ryby, olivy

[zpracované], olivy konzervované, plněné olivy, olivy, sušené, vařené olivy, konzervované zpracované olivy, olivy plněné mandlemi, olivy plněné sýrem, olivy plněné červenými paprikami, olivy plněné pestem ve slunečnicovém oleji, čerstvé nezrající sýry, zrající sýry, lanýžové sýry, sýry typu brie, měkké bílé hrudkové sýry, ovocné lupínky, ovocné dezerty, ovocné saláty, ovocné svačinky, ovocné konzervy, ovocné rolinky, konzervy zeleninové, konzervy rybí, rybí konzervy, drůbeží konzervy, masové konzervy, zeleninové konzervy, konzervy masové, pražené ořechy, solené ořechy, ochucené ořechy, jedlé ořechy, loupané ořechy, konzervované ořechy, kořeněné ořechy, zpracované ořechy, upravené ořechy, pomazánky z lísko-oříškového krému; (30) zrnková káva, mletá káva, káva, nepražená káva, vařená káva, instantní káva, ledová káva, čaj, čaje, instantní čaj, čaj rooibos, ženšenový čaj, černý čaj [anglický čaj], mate [čaj], čaj chai, zelený čaj, čaj Oolong, šalvějový čaj, ořišky v čokoládě, ovesné hrudky obsahující sušené ovoce, potravinářské směsi z obilninových vloček a sušeného ovoce, tyčinky obsahující směs cereálií, ořechů a sušeného ovoce [cukrovinky], suchary, sušenky, rýžové sušenky, oplatky, máslové sušenky, čokoládové sušenky, slané sušenky, sladové sušenky, mandlové sušenky, plněné sušenky, sušenky s ovocem, polomáčené čokoládové sušenky, sušenky jako předkrm, chlebové sušenky, koření, pepř (koření), anýz (koření), chilli koření, hřebíček [koření], paprika [koření], skořice [koření], sušené koření, směsi koření, nové koření, zázvor [koření], šafrán [koření], potravinový koření, chaluha [koření], koření drhnuté, omáčky, salátové omáčky, pepřové omáčky, konzervované omáčky, omáčky satay, masové omáčky, kořeněné omáčky, křenové omáčky, ovocné omáčky, omáčky [dochucovadla], kari omáčky, houbové omáčky, bylinkové omáčky, hotová pizzová jídla, hotová jídla z rýže, hotová jídla na bázi nudlí, hotová jídla v podobě pizzy, hotová jídla obsahující převážně rýži, hotová jídla obsahující převážně těstoviny, hotová jídla na bázi těstovin, hotová jídla na bázi rýže, pesto [omáčka], rýže, loupaná rýže, vařená rýže, ochucená rýže, celozrná rýže, opečená rýže, čokoládová rýže, tapioka, rýže vermicelli, lepkavá rýže, pražená rýže, instantní rýže, občerstvení (na bázi cereálií), svačिनové občerstvení na bázi cereálií, ovocné koláče, ovocné koláčky, ovocné zmrzliny, ovocné čaje, těstovinové konzervy, cukr, cukrovinky, hroznový cukr, tekutý cukr, ovocný cukr, kostkový cukr, invertní cukr, bílý cukr, karamelizovaný cukr, vařený cukr, granulovaný cukr, moučkový cukr, práškový cukr, sůl, kořeněná sůl, stolní sůl, kuchyňská sůl, jedlá sůl, lanýžová sůl, kávové nápoje, kávové koncentráty, kávové výtažky, kávové náplně, kávové oleje, kávové esence, kávové příchutě, kávové sáčky, kávové kapsle, ochucená káva, oříškové cukrovinky; (31) ořišky [ovoce], čerstvé ořišky kešů, čerstvé piniové ořišky, čerstvé lískové ořišky, luštěniny (rostliny), čerstvé olivy, nezpracované olivy, neloupaná rýže, nezpracovaná rýže, konzervy pro psy, nezpracované ořechy, syrové ořechy, kokosové ořechy, čerstvé ořechy; (43) kavárny, čajovny, delikatesy (restaurace), restaurace (služby), gril - restaurace, vašoku restaurace, samoobslužné restaurace, turistické restaurace, restaurace rychlého občerstvení, čínské restaurace (služby), restaurace servírující porcované maso, zásobování potravinami v podnicích rychlého občerstvení, restaurační služby v oblasti rychlého občerstvení, služby provozoven nabízejících rychlé občerstvení s odnosem s sebou.

Třídy výrobků a služeb:  
29, 30, 31, 43

(730) **Milenial Café s.r.o.**, Slovanská alej 1993/28, Plzeň, Východní Předměstí, 32600, CZ  
(740) Josef Mládek, Štiková 557/5, Plzeň, Bolevec, 32300

(210) **O-586596**  
(220) 20.06.2023  
(320) 20.06.2023  
(540)

**AGAMA**

(592) Slovní  
(511) (7) ruční nářadí elektrické, čerpadla, hydraulické nástroje, nástroje, sekačky na trávu, robotické sekačky na trávu, benzinové sekačky na trávu, elektrické sekačky na trávu, sekačky na trávu se sedátkem, zahradní traktory na sečení trávy, stroje na úpravu trávníku a zahrady, křovinořezy (stroje), elektrické pily, motorové pily, elektrické vrtačky a brusky, ruční nástroje a nářadí (jiné než na lidský pohon), generátory na výrobu proudu (elektřiny), motorové kultivátory, kultivátory (stroje), mycí zařízení, žací a sklízecí stroje, stroje pro sklizení sněhu (sněhové frézy); (8) ruční nářadí neelektrické, sady ručního nářadí, ruční nástroje na řezání, vrtání, broušení, ošetření a úpravy povrchů poháněné lidskou silou, zahradnické nářadí a nástroje (ručně ovládané); (12) zahradnické traktory, vozíky, nákladní vozíky.

Třídy výrobků a služeb:  
7, 8, 12

(730) **MOTOR JIKOV GREEN a.s.**, Kněžskodvorská 2277/26, České Budějovice, České Budějovice 3, 37004, CZ  
(740) artpatent, advokátní kancelář s.r.o., Dukelských hrdinů 976/12, Praha 7, Holešovice, 17000

(210) **O-586624**  
(220) 21.06.2023  
(320) 21.06.2023  
(540)

(210) **O-586599**  
(220) 20.06.2023  
(320) 20.06.2023  
(540)

**URBANIKA**

(593) Obrazová  
(511) (35) reklamní činnost a služby týkající se reklamy, propagační činnost, zprostředkovatelská činnost v oblasti reklamy; (36) developerská činnost v oblasti výkupu pozemků a prodeje a pronájmu bytů a budov, realitní činnost, správa nemovitostí, prodej a pronájem nemovitostí, zprostředkování prodeje nemovitostí, obchodování s nemovitostmi, investorská činnost v oblasti výstavby, činnost finančních poradců; (37) developerská činnost v oblasti stavebnictví, stavebnictví, stavitelství, rekonstrukce staveb a budov, stavební úpravy interiérů.

Třídy výrobků a služeb:  
35, 36, 37

(730) **Horizon Strakonická a.s.**, Evropská 2758/11, Praha 6, Dejvice, 16000, CZ  
(740) Bedrna a partneři s.r.o., advokátní kancelář, Jednořadá 1051/53, Praha 6, Bubeneč, 16000

(210) **O-586621**  
(220) 21.06.2023  
(320) 21.06.2023  
(540)

**KRIŠTOF KVĚTINÁŘ**

(592) Slovní  
(511) (4) svíčky, votivní svíčky, vonné svíčky, čajové svíčky; (14) ozdoby (šperky); (21) květináče; (26) květiny umělé; (30) cukrovinky (bonbóny); (31) květiny, rozkvetlé květiny, řezané květiny, přírodní květiny; (33) víno; (39) dodávka květin, doprava květin; (44) aranžování květin.

Třídy výrobků a služeb:  
4, 14, 21, 26, 30, 31, 33, 39, 44

(730) **Flamengo květiny s.r.o.**, Pěstitelská 162/11, Brno, Dolní Heršpice, 61900, CZ  
(740) JUDr. Ivo Panák, advokát, Kounicova 284/39, Brno, Veveří, 60200



(593) Obrazová  
(511) (5) saponinové výživové doplňky, minerální výživové doplňky, výživové přípravky s léčivými účinky pro terapeutické a lékařské použití, výživové doplňky pro lidi z extraktu rostliny Yucca shidigera; (16) tištěné firemní listiny, tištěné publikace (tiskoviny), tištěné reklamní materiály, tiskopisy (formuláře), papírové informační brožury, plakáty, prospekty, fotografie (tiskoviny), katalogy, kalendáře, mapy, knihy, noviny, časopisy (periodika), grafické znaky, grafické reprodukce, papírové nebo lepenkové etikety, samolepky (papírové zboží), obaly (papírové zboží), balicí papír, balicí plastové fólie, plastové bublinkové fólie (k balení); (35) maloobchodní služby s kosmetickými přípravky, s kosmetickými krémy, s výživovými přípravky, se saponinovými výživovými doplňky, s minerálními výživovými doplňky, s čisticími přípravky, s dekontaminačními přípravky, s veterinárními přípravky, obchodní zprostředkovatelské služby, reklama, on-line reklama v počítačové komunikační síti, psaní reklamních textů, reklamní agentury, rozšiřování reklamních materiálů zákazníkům (letáky, prospekty, tiskoviny, vzorky), aktualizace reklamních materiálů, vydávání reklamních textů, pronájem reklamních ploch, pronájem reklamních materiálů, předvádění zboží, marketing, odborné obchodní poradenství zaměřené na kosmetické výrobky a výživové doplňky; (41) vydávání textů kromě reklamních, vydávání tiskovin kromě reklamních textů, vzdělávání, obchodní vzdělávání, školení, vydávání knih, organizování a vedení seminářů, vzdělávání v oblasti tělesného zdraví, on-line poskytování elektronických publikací bez možnosti kopírování, on-line poskytování audiozáznamů bez možnosti kopírování, organizování a vedení kolokvií, organizování a vedení kongresů, organizování a vedení konferencí, organizování a vedení symposií, vydávání časopisů (kromě reklamních), on-line vydávání elektronických knih a časopisů; (42) výzkum a vývoj v oblasti kosmetiky a výživových doplňků, chemické analýzy v oblasti kosmetiky a výživových doplňků, výzkum a vývoj nových výrobků (pro zákazníky) v oblasti kosmetiky a výživových doplňků, poradenství v oblasti navrhování, výzkumu, vývoje a kontroly kvality kosmetických výrobků a výživových doplňků, technologické poradenství zaměřené na kosmetické výrobky a výživové doplňky.

Třídy výrobků a služeb:  
5, 16, 35, 41, 42

(591) Barevná  
(730) **Sova Oto MUDr., - BOOS - Biologické substancie**, Trieda SNP č. 5, Košice, SK  
(740) Ing. Jarmila Strážnická, Ulička 110, Lukov, 76317

(210) **O-586625**  
(220) 21.06.2023  
(320) 21.06.2023  
(540)

**Kubrt Auto**

(592) Slovní  
(511) (4) automobilová maziva, automobilová paliva, konzervační přípravky na kůži, mazadla a průmyslové tuky, vosky a kapaliny, mazací oleje a tuky, paliva a osvětlovací látky, svíčky; (5) osvěžovače vzduchu do automobilů, náplně do osvěžovačů vzduchu; (12) autokaravany, karavany, automobily a jejich konstrukční díly, části a příslušenství dopravních prostředků, držáky poznávacích značek, nosiče zavazadel pro vozidla, pneumatiky, prostředky proti oslnění do vozidel, sedadla do vozidel, sportovní automobily; (14)

kožené klíčenky (přívěsky), klíčenky z vzácných kovů, klíčenky potažené vzácnými kovy, kroužkové klíčenky z imitace kůže, klíčenky jako klenoty, přívěsky na klíče; (16) kancelářské potřeby, fotografie; (18) batohy, deštníky, klíčenky, kožená zavazadla, kožené tašky a peněženky, tašky, tomy, vodítka, zavazadla; (24) ručníky, textilní ručníky, ložní prádlo, povlečení na postel, prostěradla, bytový textil, deky pro domácí zvířata, kuchyňský textil, látkové vlajky, látkové transparenty, mycí rukavice (žínky), nástěnné textilie, nepromokavé textilní kusové zboží, odznaky vyrobené z textilních materiálů, okenní clony, příkrývky, sprchové závěsy, vlajky z textilu, vlaječky z textilu, závěsy; (25) boty, bundy, bryndáčky, čepice, čelenky, dámská obuv, dámské oděvy, dětské oděvy, dětská obuv, havajské košile, motocyklové kombinézy, návleky, nepromokavé oděvy, obuv, pánská obuv, pánské oděvy, sportovní oděvy, sportovní obuv, tílka, trička, žabky, župany; (35) zprostředkování obchodů, zprostředkování reklamy, zprostředkování propagace, zprostředkování obchodních informací, zprostředkování dovozu a vývozu, zprostředkování obchodů pro třetí strany, obchodní poradenství, marketingové poradenství, reklamní služby, videonahrávky za účelem reklamy (výroba), reklamní a marketingové služby poskytované prostřednictvím sociálních médií; (39) zprostředkování dopravy, zprostředkování přepravy, zprostředkování odtahování vozidel, zprostředkování pronájmu automobilů, organizování a zprostředkování zájezdů, poradenství týkající se dopravy, dovoz, doprava; (41) organizování zábavních a kulturních akcí, organizování sportovních akcí, organizování vzdělávacích akcí, překladatelské a tlumočnické služby, videoprodukce, služby v oblasti výroby videí, audio a video nahrávací služby.

Třídy výrobků a služeb:

4, 5, 12, 14, 16, 18, 24, 25, 35, 39, 41

(730) **Kubrt Auto s.r.o.**, Světova 523/1, Praha 8, Libeň, 18000, CZ

(210) **O-586647**

(220) 22.06.2023

(320) 22.06.2023

(540)



(593) Obrazová

(511) (35) reklamní, inzertní a propagační činnost, vyhledávání dat v počítačových souborech (pro třetí osoby), administrativní služby zabývající se poptávkami nájemního bydlení, aktualizace a údržba dat v počítačových databázích, zprostředkování adres, obchodních a hospodářských kontaktů, průzkum trhu, obchodní poradenský servis pro spotřebitele, poskytování obchodních informací prostřednictvím internetových stránek, publikování studií; (36) služby realitní kanceláře, správa nemovitostí, nájem a pronájem nemovitostí, zprostředkování nájmu nemovitostí, nákup, prodej a výměna nemovitostí, odhady a oceňování nemovitostí, úvěrové a hypoteční konzultace, poskytování a zprostředkování úvěrů a hypotečních výpůjček, konzultační a poradenská činnost spojená se službami realitní kanceláře, finanční služby v oblasti obchodu s realitami, poskytování informací o nemovitostech prostřednictvím sítě internet (sdílení fotografií, videí a filmů); (37) údržba a úklid nemovitostí, poradenská a konzultační činnost ve stavebnictví, výstavba a přestavba budov v občanské a investiční výstavbě včetně rodinných domů dřevěných i zděných, činžovních domů, služby pokrývání podlah, údržba a opravy staveb, stavební úpravy v rámci dokončování staveb, výstavba parků (stavební služby), developerská činnost ve stavebnictví.

Třídy výrobků a služeb:

35, 36, 37

(591) Barevná

(730) **TEMPUS DESIGN a.s.**, V parku 2294/4, Praha 4, Chodov, 14800, CZ

(740) Mgr. Karolína Kropíková, Sokolovská 695/115b, Praha 8, Karlín, 18600

(210) **O-586648**

(220) 22.06.2023

(320) 22.06.2023

(540)

## Park Újezd Resort

(592) Slovní

(511) (35) reklamní, inzertní a propagační činnost, vyhledávání dat v počítačových souborech (pro třetí osoby), administrativní služby zabývající se poptávkami nájemního bydlení, aktualizace a údržba dat v počítačových databázích, zprostředkování adres, obchodních a hospodářských kontaktů, průzkum trhu, obchodní poradenský servis pro spotřebitele, poskytování obchodních informací prostřednictvím internetových stránek, publikování studií; (36) služby realitní kanceláře, správa nemovitostí, nájem a pronájem nemovitostí, zprostředkování nájmu nemovitostí, nákup, prodej a výměna nemovitostí, odhady a oceňování nemovitostí, úvěrové a hypoteční konzultace, poskytování a zprostředkování úvěrů a hypotečních výpůjček, konzultační a poradenská činnost spojená se službami realitní kanceláře, finanční služby v oblasti obchodu s realitami, poskytování informací o nemovitostech prostřednictvím sítě internet (sdílení fotografií, videí a filmů); (37) údržba a úklid nemovitostí, poradenská a konzultační činnost ve stavebnictví, výstavba a přestavba budov v občanské a investiční výstavbě včetně rodinných domů dřevěných i zděných, činžovních domů, služby pokrývání podlah, údržba a opravy staveb, stavební úpravy v rámci dokončování staveb, výstavba parků (stavební služby), developerská činnost ve stavebnictví.

Třídy výrobků a služeb:

35, 36, 37

(730) **TEMPUS DESIGN a.s.**, V parku 2294/4, Praha 4, Chodov, 14800, CZ

(740) Mgr. Karolína Kropíková, Sokolovská 695/115b, Praha 8, Karlín, 18600

(210) **O-586653**

(220) 22.06.2023

(320) 22.06.2023

(540)



(593) Obrazová

(511) (35) propagační činnost, reklama, pomoc při řízení obchodní činnosti, obchodní administrativa, propagační služby, hodnocení na základě srovnávání cen ubytování, propagace cestování (reklama), zveřejňování propagačních textů, distribuce propagačních materiálů, reklamní, marketingové a propagační služby, videonahrávky za účelem reklamy (výroba); (41) výchova, vzdělávání, zábava a sportovní činnost, kulturní aktivity, vydávání recenzí, poskytování uživatelských recenzí pro zábavní nebo kulturní účely, zveřejňování, oznamování a psaní textů, kulturní služby, poskytování kulturních aktivit, vedení kulturních aktivit, vedení kulturních akcí, organizování zábavních a kulturních akcí, organizování výletů pro zábavu, vydávání vzdělávacích textů, vydávání vzdělávacích tiskovin, vzdělávací a školicí služby, videoprodukce, výroba videonahrávek, prezentace video filmů, výroba naučných videí, vzdělávací

služby vztahující se k ochraně přírody, publikování on-line průvodců, map, městských adresářů a seznamů pro použití cestovateli, bez možnosti stažení, informace o rekreaci (poskytování), informační služby o vstupenkách na zábavní akce, informační služby o vstupenkách na sportovní akce, vydávání informačních dokumentů, vydávání informačních příruček vztahujících se k turismu, vydávání informačních příruček vztahujících se k cestování; (43) hodnocení hotelového ubytování, hodnocení prázdninového ubytování, informace o hotelech, informace o restauracích (služby), poskytování recenzí restaurací a barů, informace o dočasném ubytování, poradenské a rezervační služby týkající se dočasného ubytování, poskytování informací vztahujících se k rezervování ubytování, poskytování informací o možnostech ubytování na cestách a rezervování ubytování pro turisty, poskytování informací vztahujících se k hotelům, poskytování informací o službách dočasného ubytování, poskytování on-line informací týkajících rezervací hotelů, poskytování informací o dočasném ubytování přes internet, poskytování informací o hotelech prostřednictvím webové stránky, poradenské a rezervační služby v oblasti ubytování, poskytování on-line informací vztahujících se k rezervacím ubytování na dovolenou, poskytování informací vztahujících se k restauracím, služby recenzí jídel [poskytování informací o jídlech a nápojích], informační, poradenské a rezervační služby v oblasti poskytování jídla a pití.

Třídy výrobků a služeb:

35, 41, 43

(591) Barevná

(730) **Žižka Pavel**, Šiškova 691, Mirošov, 33843, CZ

(740) Mgr. PETR ŽIŽKA, LL.M., advokátní kancelář, Mgr. Petr Žižka LL.M., Sedláčkova 209/16, Plzeň, Vnitřní Město, 30100

(210) **O-586657**

(220) 22.06.2023

(320) 22.06.2023

(540)

## FONS

(592) Slovní

(511) (9) elektronické sledovací přístroje a nástroje, interaktivní počítačový software poskytující informace v oblasti navigace a cestování, navigační řídicí, sledovací a kartografická zařízení, GPS navigační přístroje, elektronické GPS systémy, nosiče dat, navigační přístroje, monitorovací přístroje, přístroje na zpracování dat v reálném čase, modemy, komunikační modemy, externí modemy, kabelové modemy, signalizační nástroje, navigační zařízení globálního polohového systému GPS, zařízení pro automatické řízení vozidel, počítačové aplikace pro kontrolu automatického řízení vozidel, přístroje na měření spotřeby pohonných hmot, měřiče spotřeby paliva, vysílací zařízení, vysílačky; (39) pronájem navigačních systémů, GPS navigační služby, informace o provozu, navigační služby (určování polohy a určování trasy a kursu); (42) konzultační služby v oblasti informačních technologií, řídicích a informačních systémů, kontrola v zemědělství, tvorba GPS map.

Třídy výrobků a služeb:

9, 39, 42

(730) **FONS s.r.o.**, Popeláková 2318/2, Brno, Líšeň, 62800, CZ

(210) **O-586659**

(220) 22.06.2023

(320) 22.06.2023

(540)



(593) Obrazová

(511) (32) pivo a nealkoholické pivo, pšeničné pivo, ochucené pivo, nealkoholické nápoje; (41) služby v oblasti vzdělávání, zábavy a sportu; (43) podávání nápojů v pivnicích s vlastním pivovarem, restaurace, hotely, ubytovny a penziony, prázdninové a turistické ubytování.

Třídy výrobků a služeb:

32, 41, 43

(591) Barevná

(730) **Organic Restaurant s.r.o.**, Stýblova 636/32, Praha 4, Chodov, 14900, CZ

(740) JUDr. Jan Krč, Záhřebská 577/33, Praha 2, Vinohrady, 12000

(210) **O-586686**

(220) 23.06.2023

(320) 23.06.2023

(540)



(593) Obrazová

(511) (7) zemědělské stroje, nakládací rampy, nákladní výtahy, kompresory, turbokompresory, kondenzační zařízení, zvedáky [stroje], generátory elektriny, sekačky na trávu, myčky nádobí, mycí zařízení, žehlicí stroje, motory pro čluny, lodní motory, kompresory pro ledničky, elektrické mixéry pro domácnost, elektrické kuchyňské přístroje, vysavače, motorové kultivátory, větrné turbíny, mobilní jeřáby, pračky kombinované se sušičkou, domácí roboti s umělou inteligencí na úklid a praní, kladkostroje, kompresory [stroje], pračky (na prádlo), autojeřáby; (9) alarmy, hasicí přístroje, požární alarmy, nabíječky elektrických baterií, elektrické kolektory, spínací skříně, rozvodné skříně, elektrické měniče, sonary,



reproduktory, amplióny, gramofony, rozvodné desky (elektrina), rozvodné pulty [elektrina], radiopřijímače, audio a video přijímače, galenitové krystaly [detektory], hologramy, měniče [elektrotechnika], elektrické akumulátory, elektrické baterie, bleskosvody, televizory, fotovoltaické články, solární baterie, monitory (počítačový hardware), myši [počítačová periferní zařízení], elektroluminiscenční diody [LED], přenosné multimediální přehrávače, solární panely na výrobu elektřiny, hasicí zařízení, chytré brýle, chytré hodinky, nabíjecí stanice pro elektrická vozidla, hloubkové reproduktory, náhlavní soupravy pro virtuální realitu, datové rukavice, přístroje na projekci virtuálních klávesnic, organické elektroluminiscenční diody [OLED], inteligentní reproduktory, hasicí koule, bezdrátové reproduktorové mikrofony, přenosné nabíječky, přenosné reproduktory, humanoidní roboti se schopností komunikovat a učit se, na pomoc lidem a pro jejich zábavu, reproduktory ve formě fólie, humanoidní roboti s umělou inteligencí pro přípravu nápojů, uživatelsky programovatelní humanoidní roboti, nekonfigurovaní, bleskojistky, LED diody s kvantovými tečkami [QLED]; (11) horkovzdušné trouby, zařízení na dezodoraci vzduchu, filtry do klimatizací, přístroje a zařízení na ohřívání vzduchu, klimatizační zařízení, zařízení na filtraci vzduchu, horkovzdušná zařízení, chladicí skříně, ohříváče pro koupele, lampy, světla pro jízdní kola, kotle, ne části strojů, ventilátory [klimatizace], rekuperační výměníky, tepelné regenerátory, topná zařízení, zařízení pro ohřev vody, elektrická topná tělesa, topné články, přístroje na sušení, klimatizační přístroje, mrazicí zařízení, mrazničky, elektrické kuchyňské náčiní, sporáky, přístroje a zařízení na vaření, vysoušecí zařízení, dezinfekční přístroje, zařízení na chlazení vody, tlakové nádoby na vodu, osvětlovací přístroje a zařízení, lustry, stropní světla, odpařovače, chladicí zařízení a stroje, chladicí nádoby, germicidní lampy na čištění vzduchu, chladicí boxy, ionizační přístroje na úpravu vzduchu nebo vody, UV lampy, ne pro léčebné účely, zařízení na chlazení kapalin, kuchyňské sporáky, přístroje a stroje na čištění vzduchu, chladicí přístroje a zařízení, chladírenské přístroje a zařízení, ventilační [klimatizační] zařízení a přístroje, sterilizátory vzduchu, tepelná čerpadla, solární termální kolektory [vytápění], lednice, kuchyňské digestoře, elektrické ventilátory pro osobní potřebu, elektrické sušičky prádla, ohřívací a chladicí zařízení pro distribuci horkých a studených nápojů, elektrické varné plotýnky, přístroje pro podlahové vytápění, zvlhčovače vzduchu, odvlhčovače, odvlhčovače vzduchu, zařízení na chlazení vzduchu, vysoušeče vzduchu, svítidla, mrazáky, výměníky tepla, ne části strojů, stropní svítidla, chladicí přístroje a stroje, chladicí kontejnery, chladicí místnosti.

Třídy výrobků a služeb:

7, 9, 11

(591) Barevná

(730) Štěpán Martin, Hany Meličkovéj 2991/24, Bratislava, SK

(740) GHS Legal, s.r.o., Mgr. Sebastian Mach, advokát, Slezská 2127/13, Praha 2, Vinohrady, 12000

(210) O-586688

(220) 24.06.2023

(320) 24.06.2023

(540)



(593) Obrazová

(511) (3) aromatické látky (éterické oleje), aromatická vykuřovadla, aromatické oleje do koupele, aromaterapeutické krémy, éterické oleje, éterické esence, parfumerie (výrobky), kosmetické přípravky, parfumerie, přípravky pro osobní hygienu, vonné přípravky, přípravky do koupele, bylinky do koupele, čaj do koupele pro kosmetické účely, koupelová pěna pro batolata, koupelové soli, ne pro lékařské účely, aromata do nápojů (éterické oleje), esenciální oleje pro použití ve výrobních postupech, esenciální oleje pro použití při výrobě vonných produktů, esenciální oleje pro použití při výrobě kapaliny pro elektronické cigarety, esenciální oleje pro průmyslové použití, éterické oleje pro aromaterapeutické použití, éterické oleje pro osobní použití; (25) oblečení na běhání, obuv, oděvy, pokrývky hlavy, čepce, čepce (klobouky), čepice, kilty (skotské sukně), kostýmy, obleky, části oděvů, obuvi a pokrývek hlavy, župany, plážové župany, domácí župany, čongsamy (čínské župany), ponča, žabky; (35) event marketing (získávání zákazníků pořádáním akcí), reklamní, marketingové a propagační služby, online reklamní a marketingové služby, reklama, marketing a propagační služby, digitální reklamní služby, podpora prodeje s využitím audiovizuálních médií, podpora prodeje výrobků a služeb jiných subjektů prostřednictvím propagačních akcí, maloobchodní prodej oděvů, maloobchodní a velkoobchodní služby zaměřené na výrobek: výrobky do sauny, ručníky, textilní výrobky, výrobky z froté materiálu a výrobky z řad aromaterapie; (41) služby v oblasti vzdělávání, zábavy a sportu, zveřejňování, oznamování a psaní textů, knihy (vydávání knih), organizování konferencí, výstav a soutěží, zvuková, obrazová a multimediální produkce a fotografie, audio a video nahrávací služby, dabing, editování fotografií (redigování), video produkce, filmová produkce, služby v oblasti sportu a fitness, informační služby týkající se sportu, fitness centra (provozování), koučink, organizování sportování, organizování sportovních akcí, organizování sportovních činností, organizování sportovních turnajů, organizování sportovních soutěží, organizování turnajů, vzdělávací a školicí služby, vedení kurzů, vedení výukových kurzů, vedení dálkových kurzů, vedení vzdělávacích kurzů, vedení kurzů kondičního cvičení, vedení seminářů a workshopů, pořádání a vedení školicích kurzů, vedení vzdělávacích kurzů v oblasti vědy, vedení online kurzů zaměřených na stravování, organizování workshopů, organizování seminářů, pořádání workshopů [školení], publikování multimediálních materiálů on-line, zábavní služby poskytované pomocí on-line streamů, organizace seminářů, organizování zábavy, odborné vzdělávání v oblasti zdraví a wellness; (44) provozování saun, sauny (služby), služby v oblasti poskytování zařízení na saunování, služby péče o hygienu a krásu, zdravotní lázeňské služby pro zdraví a wellness těla a ducha, aromaterapie, služby zdravotní péče.

Třídy výrobků a služeb:

3, 25, 35, 41, 44

(591) Barevná

(730) BAĎURA MARK Bc., Trojská 606/101, Praha 8, Troja, 18200, CZ

(210) **O-586731**  
(220) 27.06.2023  
(320) 27.06.2023  
(540)



(593) Obrazová  
(511) (5) potravinové doplňky určené jako doplňky běžné stravy nebo s příznivými účinky na zdraví; (25) oděvy, obuv, pokrývky hlavy; (28) cvičební a sportovní potřeby spadající do této třídy; (35) shromažďování různých výrobků ve prospěch jiných osob, vyjma přepravy těchto výrobků, aby si zákazníci mohli tyto výrobky pohodlně prohlédnout a koupit, například prostřednictvím internetových stránek, reklamní, marketingové a propagační služby, například šíření vzorků, vývoj reklamních konceptů, psaní a vydávání reklamních textů, propagace zboží prostřednictvím influencerů; (41) služby sportovního a kondičního tréninku, gymnastický výcvik, koučink (školení), poskytování videí on-line bez možnosti stažení, předávání know-how (odborné vzdělávání), služby osobního trenéra (kondiční trénink).  
Třídy výrobků a služeb:  
5, 25, 28, 35, 41  
(591) Barevná  
(730) **Staňková Eliška**, Bulharská 1023/17, Praha 10, Vršovice, 10100, CZ

(210) **O-586734**  
(220) 27.06.2023  
(320) 27.06.2023  
(540)

### Horká kaše

(592) Slovní  
(511) (9) zvukové záznamy, hudební zvukové záznamy, pásky pro zvukové záznamy, kompaktní disky, video kompaktní disky, audio kompaktní disky, laserové disky, digitální videorekordéry, digitální videopřehrávače, audio nahrávky, videokazety, magnetické pásky, interaktivní multimediální počítačové programy, interaktivní multimediální počítačové herní programy, kazety na videohry, software pro počítačové videohry, CD-romy, elektronické publikace ke stažení v podobě časopisů, týdenní publikace stahovatelné z internetu v elektronické podobě, digitální hudba ke stažení, digitální stahovatelná hudba dodávaná z počítačové databáze nebo z internetu, elektronicky zaznamenaná data, nahrané soubory dat, obsah médií, disky s nahraným zvukovým záznamem, multimediální záznamy, nahraná DVD, nahraná hudební videa, nahrané kazetové pásky, nahrané obrazové disky, optické disky s hudbou, počítačová grafika s možností stažení, stahovatelné hudební nahrávky, videonahrávky ke stažení, videozáznamy, gramofonové desky, regulátory osvětlení jeviště, monitory, programy pro tiskárny, tapety s možností stažení pro počítače a telefony, elektronické tabule, nic z výše uvedeného nejsou hudební ani audio přístroje, zařízení ani příslušenství ani pro použití ve spojení se službami nebo platformami pro streamování, předplatné nebo stahování rádia nebo hudby; (16) brožury, časopisy, fotografie (tištěné), grafiky, jízdní rády, letáky, tištěné lístky, obtisky, papír, podložky papírové pod sklenice, poutače z papíru nebo lepenky, razítka, tabule reklamní z papíru nebo lepenky, tištěné publikace, papírové vlajky, vzory na kopírování, vzory pro výšivky, grafické znaky pro kopírování, samolepky (pro domácnost nebo kancelářské účely); (25) oblečení, a to čelenky, čepice, košile, kšilty,

opasky, pokrývky hlavy, trička, mikiny; (35) reklamní, marketingové a propagační služby, on-line inzerce, prodej propagačních materiálů, vydávání a rozšiřování reklamních, propagačních a inzertních materiálů, poskytování obchodních a podnikatelských informací, pomoc při řízení obchodní činnosti, organizování komerčních a reklamních akcí a výstav, průzkum veřejného mínění, předvádění zboží pro reklamní účely a podporu prodeje, obchodní vedení uměleckých agentur; (41) organizování a pořádání koncertů a hudebních vystoupení, organizování festivalů, organizování živých vystoupení a představení, filmové projekce, organizování kulturních nebo vzdělávacích výstav, zábavní služby ve formě pořádání společenských zábavních akcí, organizování plesů, plánování a organizování večírků, organizování soutěží (vědomostních nebo dovednostních), objednávání vystoupení umělců pro akce (služby organizátora), služby diskžokejů, informace o možnostech zábavy, předprodej vstupenek, služby v oblasti prodeje vstupenek, výroba audiovizuálních děl a zvukových záznamů, půjčování a pronájem audio a video nahrávek, poskytování on-line publikací, hudby a videí bez možnosti stažení; (43) automaty (služby rychlého občerstvení), provozování Kempů, poskytování přechodného ubytování, půjčování stanů, rezervace přechodného ubytování, zásobování (catering), samoobslužné restaurace.

Třídy výrobků a služeb:

9, 16, 25, 35, 41, 43

(730) **Glos Vojtěch**, č. p. 273, Kunín, 74253, CZ  
**Haša Václav**, U Jičinky 382/6, Nový Jičín, 74101, CZ  
(740) Ing. Pavel Nádvořník s.r.o., Klínová 620/1, Ostrava, Hulváky, 70900

(210) **O-586751**  
(220) 28.06.2023  
(320) 28.06.2023  
(540)

### Power to people

(592) Slovní  
(511) (9) přístroje pro vedení, přepínání, přeměnu, akumulaci, regulaci nebo řízení elektrického proudu, zařízení a nástroje pro záznam, přenos, reprodukci nebo zpracování zvuku, obrazu nebo dat, média se záznamem a stahovatelná média, počítačový software; (11) zařízení a instalace pro osvětlování, vytápění, výrobu páry, vaření, chlazení, sušení, rozvod vody a zařízení pro sanitární účely, zařízení pro úpravu vzduchu (ohřev, chlazení, sušení, filtrování), tepelná čerpadla vzduch – vzduch; (35) reklama, propagace, řízení obchodní činnosti, obchodní administrativa, kancelářské práce; (37) instalace a opravy elektrospotřebičů, instalace a opravy klimatizačních zařízení, instalace a opravy topných zařízení, opravy pump a čerpadel, služby elektrikářů - opravy elektrických zařízení, nabíjení akumulátorů vozidel, nabíjení elektrických vozidel, opravy vedení elektrického proudu, pokrývačské služby; (42) vědecké a technické služby a související výzkum a projektování, průmyslová analýza a výzkum design, kontrola kvality, navrhování a vývoj počítačového hardwaru a softwaru, služby ověřování uživatelů pomocí technologie jednotného přihlašování pro online softwarové aplikace.

Třídy výrobků a služeb:

9, 11, 35, 37, 42

(730) **Woltair s.r.o.**, Na Radosti 399, Praha 5, Zličín, 15521, CZ

(210) **O-586779**  
(220) 29.06.2023  
(320) 29.06.2023  
(540)

### TOFITKO

(592) Slovní  
(511) (41) služby v oblasti sportu a fitness, provozování fitness center, zdravotní a fitness trénink, trenérské služby zaměřené na cvičení (fitness), produkce sportovních akcí, organizování sportovních aktivit, pronájem sportovního vybavení a zařízení.

Třídy výrobků a služeb:

41

(730) **Ricochetový a sportovní klub, spol. s r.o.**, náměstí Dr. Václava Holého 1054/13, Praha 8, Libeň, 18000, CZ  
(740) Mgr. Petra Dolejšová, Karlovarská 1104/14b, Praha 6, Ruzyně, 16100

(210) **O-586780**

(220) 29.06.2023

(320) 29.06.2023

(540)

## TOFITKO POD KOMÍNEM

(592) Slovní

(511) (41) služby v oblasti sportu a fitness, provozování fitness center, zdravotní a fitness trénink, trenérské služby zaměřené na cvičení (fitness), produkce sportovních akcí, organizování sportovních aktivit, pronájem sportovního vybavení a zařízení.

Třídy výrobků a služeb:

41

(730) **Ricochetový a sportovní klub, spol. s r.o.**, náměstí Dr. Václava Holého 1054/13, Praha 8, Libeň, 18000, CZ

(740) Mgr. Petra Dolejšová, Karlovarská 1104/14b, Praha 6, Ruzyně, 16100

(210) **O-587006**

(220) 13.07.2023

(320) 13.07.2023

(540)

## Metoda tři startů

(592) Slovní

(511) (9) software, počítačové programy a hry, audiozáznamy, videozáznamy, zvukově-obrazové záznamy, elektronické multimediální produkty; (16) periodické i neperiodické publikace, školní potřeby, knihy a publikace výukového zaměření, fotografie, školní tabule; (41) nakladatelství a vydavatelství, vydávání knih, organizování a vedení seminářů, poskytování on-line elektronických publikací, provozování her on-line, školení, vyučování, školství, filmová tvorba, informace o výchově a vzdělávání, výuka jazyků.

Třídy výrobků a služeb:

9, 16, 41

(730) **NOVÁ ŠKOLA, s.r.o.**, Bratislavská 884/23d, Brno, Zábřovice, 60200, CZ

(740) Společná advokátní kancelář JUDr. František Urbanec, JUDr. Pavlína Urbanecová, JUDr. Pavlína Urbanecová, advokát, Křenová 409/52, Brno, Trnitá, 60200

(210) **O-587024**

(220) 13.07.2023

(320) 13.07.2023

(540)



(593) Obrazová

(511) (9) hardware a software pro informační technologie a audiovizuální zařízení, zařízení a příslušenství na zpracování dat, platební terminály pro zprostředkování on-line plateb, software, elektronické terminály pro generování loteriích lístků, počítačové terminály a hardware používaný při provozu loteriích a herních systémů, software pro počítačové hry, elektronické hrací karty (elektronické stírací losy); (16) papír, lepenka, reklamní, propagační a užitkové výrobky z papíru určené pro propagaci, periodické i neperiodické publikace, tištěné informační, reklamní a

propagační materiály v rámci této třídy určené pro propagaci, tiskárenské výrobky a kartonážní výrobky, a to krabice, data a databáze na papírových nosičích, psací potřeby, kalendáře, diáře, školní potřeby, sázenky, sázkové tikety, vstupenky; (28) herní terminály, loterní videoterminály, elektronická zařízení pro hraní loterií a her, videoherní terminály, losy; (35) inzertní, reklamní, propagační činnost, vydávání reklamních textů, provozování reklamních ploch, reklamních bannerů, reklamních balonů, reklamních klipů, marketing a obchodní činnost k provozování hazardních her; (38) telekomunikační služby, mobilní telekomunikační služby, provozování mobilní telekomunikační sítě pro bezdrátový přenos hlasu a dat, služby mobilního připojení k síti internet včetně vysokorychlostního připojení a přenosu hlasové služby přes internetový protokol, peer-to-peer komunikace, služby instant messaging, osobní komunikační služby, služby elektronické pošty, sledování mobilních telefonů pomocí satelitních signálů a zjišťování polohy mobilních telefonů pomocí satelitních signálů, radio-paging, poskytování bezdrátového aplikačního protokolu (wap), včetně služeb využívajících zabezpečeného komunikačního kanálu, hlasová pošta, provádění videokonferencí, video-telefonní služby, služby zprostředkování přístupu ke všem druhům datových a informačních sítí a internetu, služby textových a multimediálních zpráv, zajišťování a poskytování přístupu k telekomunikačním a komunikačním databázím, služby umožňující spotřebitelům stahovat digitální obsah prostřednictvím sítě a serveru do osobní databáze, provozování on-line komunikačních fór, přenos sportovních utkání; (41) provozování a organizování hazardních her v souladu s obecně závaznými právními předpisy prostřednictvím poboček sázkové kanceláře a dalších smluvně zavázaných prodejních míst a na internetu, včetně stíracích losů s možností výhry, provozování výherních i nevýherních hracích zařízení, služby vztahující se k hrám, sázení, hazardním hrám včetně hazardních her na dálku, loteriím, kasinům a ruletám v rámci této třídy, organizování sportovních sázek a číselných loterií, prodej losů a příjem sázek, hraní o peníze, informace o možnostech rozptýlení, informace o možnostech zábavy, pořádání hazardních her, zábava, pobavení, provozování her on-line.

Třídy výrobků a služeb:

9, 16, 28, 35, 38, 41

(591) Barevná

(730) **Loterie Korunka s.r.o.**, Politických vězňů 156/21, Beroun, Beroun-Centrum, 26601, CZ

(210) **O-587025**

(220) 13.07.2023

(320) 13.07.2023

(540)



(593) Obrazová

(511) (9) hardware a software pro informační technologie a audiovizuální zařízení, zařízení a příslušenství na zpracování dat, platební terminály pro zprostředkování on-line plateb, software, elektronické terminály pro generování loteriích lístků, počítačové terminály a hardware používaný při provozu loteriích a herních systémů, software pro počítačové hry, elektronické hrací karty (elektronické stírací losy); (16) papír, lepenka, reklamní, propagační a užitkové výrobky z papíru určené pro propagaci, periodické i neperiodické publikace, tištěné informační, reklamní a

propagační materiály v rámci této třídy určené pro propagaci, tiskárenské výrobky a kartonážní výrobky, a to krabice, data a databáze na papírových nosičích, psací potřeby, kalendáře, diáře, školní potřeby, sázenky, sázkové tikety, vstupenky; (28) herní terminály, loterní videoterminály, elektronická zařízení pro hraní loterií a her, videoherní terminály, losy; (35) inzertní, reklamní, propagační činnost, vydávání reklamních textů, provozování reklamních ploch, reklamních bannerů, reklamních balonů, reklamních klipů, marketing a obchodní činnost k provozování hazardních her; (38) telekomunikační služby, mobilní telekomunikační služby, provozování mobilní telekomunikační sítě pro bezdrátový přenos hlasu a dat, služby mobilního připojení k síti internet včetně vysokorychlostního připojení a přenosu hlasové služby přes internetový protokol, peer-to-peer komunikace, služby instant messaging, osobní komunikační služby, služby elektronické pošty, sledování mobilních telefonů pomocí satelitních signálů a zjišťování polohy mobilních telefonů pomocí satelitních signálů, radiopaging, poskytování bezdrátového aplikačního protokolu (wap), včetně služeb využívajících zabezpečeného komunikačního kanálu, hlasová pošta, provádění videokonferencí, video-telefonní služby, služby zprostředkování přístupu ke všem druhům datových a informačních sítí a internetu, služby textových a multimediálních zpráv, zajišťování a poskytování přístupu k telekomunikačním a komunikačním databázím, služby umožňující spotřebitelům stahovat digitální obsah prostřednictvím sítě a serveru do osobní databáze, provozování on-line komunikačních fór, přenos sportovních utkání; (41) provozování a organizování hazardních her v souladu s obecně závaznými právními předpisy prostřednictvím poboček sázkové kanceláře a dalších smluvně zavázaných prodejních míst a na internetu, včetně stíracích losů s možností výhry, provozování výherních i nevýherních hracích zařízení, služby vztahující se k hrám, sázení, hazardním hrám včetně hazardních her na dálku, loteriím, kasinům a ruletám v rámci této třídy, organizování sportovních sázek a číselných loterií, prodej losů a příjem sázek, hraní o peníze, informace o možnostech rozptýlení, informace o možnostech zábavy, pořádání hazardních her, zábava, pobavení, provozování her on-line.

Třídy výrobků a služeb:

9, 16, 28, 35, 38, 41

(591) Barevná

(730) **Loterie Korunka s.r.o.**, Politických vězňů 156/21, Beroun, Beroun-Centrum, 26601, CZ

(210) **O-587026**

(220) 13.07.2023

(320) 13.07.2023

(540)

## ZOOREKVALIFIKACE

(592) Slovní

(511) (31) chovná zvířata, zvířata chovaná v zajetí, živá zvířata a živé organismy k chovným účelům; (35) maloobchodní prodej přípravků pro péči o zvířata, maloobchodní prodej krmiva pro zvířata, maloobchodní služby v oblasti výrobků pro domácí zvířata, maloobchodní prodej podestýlek a steliv pro zvířata, maloobchodní prodej potravy (pro zvířata), velkoobchodní prodej potravy (pro zvířata), velkoobchodní prodej krmiva pro zvířata, velkoobchodní prodej podestýlek a steliv pro zvířata, velkoobchodní prodej přípravků pro péči o zvířata; (41) vzdělávací a školící služby, služby v oblasti vzdělávání, zábavy a sportu, poskytování vzdělávání, vzdělávání dospělých, pokročilé vzdělávání, lékařské vzdělávání, právnické vzdělávání, obchodní vzdělávání, další vzdělávání, služby klubového vzdělávání, organizování zkoušek (vzdělávání), budování týmů (vzdělávání), informace o vzdělávání, vzdělávání (informace o -), individuální výuka [vzdělávání], školení a vzdělávání, odborné vzdělávání pro mládež, symposia zaměřená na vzdělávání, organizování seminářů zaměřených na vzdělávání, plánování seminářů za účelem vzdělávání, plánování přednášek za účelem vzdělávání, plánování konferencí za účelem vzdělávání, organizování konferencí vztahujících se ke vzdělávání, akademie [vzdělávání], programy her (zábava, vzdělávání), vzdělávání a odborná příprava v oblasti hudby a zábavy, pronájem zařízení a vybavení ke vzdělávání, zábavě, sportu a kultuře, organizace zájezdů po kulturních památkách s průvodcem pro účely vzdělávání, konzultace ohledně vzdělávání, lékařské vzdělávání a výuka, zajišťování školení a vzdělávání, vzdělávání poskytované prostřednictvím televize, průzkum v oblasti vzdělávání, školení v oblasti vzdělávání, poskytování informací o vzdělávání, korespondenční kurzy, dálkové vzdělávání, odborné vzdělávání a školení, pořádání a vedení workshopů (vzdělávání), vzdělávání v oblasti zpracování dat, vzdělávání služby pro řídicí pracovníky, vzdělávání vztahující se ke zdraví, vzdělávání v oboru výpočetní techniky, průzkumy zaměřené na otázky vzdělávání, poradenství v oblasti obchodního

vzdělávání, organizování setkání v oboru vzdělávání, organizování symposií zaměřených na vzdělávání, zkoušení, testování (v oblasti vzdělávání), vydávání ocenění v oblasti vzdělávání, předávání know-how [odborné vzdělávání], služby vzdělávání dospělých v oblasti medicíny, služby vzdělávání dospělých v oblasti farmacie, poskytování vzdělávání ve vztahu ke zdraví, odborné konzultace vztahující se ke vzdělávání, pořádání konferencí v oblasti odborného vzdělávání, služby vzdělávání dospělých v oblasti managementu, poradenství v oblasti volby povolání (vzdělávání), odborné vzdělávání v oblasti první pomoci, služby vzdělávání dospělých v oblasti práva, služby vzdělávání dospělých v oblasti financí, odborné vzdělávání v oblasti osobní bezpečnosti, služby vzdělávání dospělých v oblasti bankovníctví, poskytování informací o on-line vzdělávání, služby vzdělávání dospělých v oblasti účetnictví, služby dálkového vzdělávání poskytované on-line, vzdělávací služby ve formě personalizovaného vzdělávání, organizace dálkového vzdělávání na středoškolské úrovni, konzultační služby vztahující se k inženýrskému vzdělávání, odborné vzdělávání v oblasti prevence zdravotních problémů, odborné vzdělávání v oblasti ochrany osobního majetku, konzultační služby vztahující se k obchodnímu vzdělávání, vzdělávací služby poskytované institucemi pro vyšší vzdělávání, vzdělávací služby ve vztahu k odbornému vzdělávání, informace o vzdělávání vztahující se ke sportu, odborné vzdělávání vztahující se k bezpečnosti domácností, poradenství v oblasti školení a dalšího vzdělávání, služby základního vzdělávání vztahující se ke gramotnosti, vzdělávací služby poskytované institucemi pro další vzdělávání, služby vzdělávání dospělých v oblasti duševního vlastnictví, vzdělávání v oblasti CAD (počítačem podporovaného navrhování).

Třídy výrobků a služeb:

31, 35, 41

(730) **Šišová Lenka Ing.**, Únětická 182, Statenice, Černý Vůl, 25262, CZ

(210) **O-587027**

(220) 13.07.2023

(320) 13.07.2023

(540)



(593) Obrazová

(511) (9) výpočetní technika, programy a výrobky software, CD, počítačové programy, manuály v elektronické podobě a diskety, výstupy (data) na pevném disku; (35) propagační a reklamní činnost, management, zprostředkování obchodní činnosti s výrobky s výše uvedenými ve třídě 9; (42) vědecké a technologické služby, technické studie, softwarové služby v rámci této třídy, navrhování a vývoj software, ICT služby spadající do této třídy; (45) poskytování licencí na počítačový software (právní služby).

Třídy výrobků a služeb:

9, 35, 42, 45

(730) **Position s.r.o.**, Londýnská 665/45, Praha 2, Vinohrady, 12000, CZ

(740) **PROPATENT**, JUDr. Matěj Sedláček, Pod Pekařkou 107/1, Praha 4, Podolí, 14700

(210) **O-587029**

(220) 13.07.2023

(320) 13.07.2023

(540)

**Nectar Lucis**

(592) Slovní

(511) (16) papírové etikety, tištěné propagační materiály, nákupní tašky z papíru, balící tašky, sáčky z papíru, kartonové obaly; (33) vína všech druhů, sekty, destiláty z hroznů, kvasnic a vína, alkoholické výtažky z vína; (40) vinařství (zpracování a výroba vína, zpracování vinných hroznů); (44) vinohradnictví.

Třídy výrobků a služeb:

16, 33, 40, 44

(730) **Šimonová Lucie Ing.**, Labská louka 655/5, Hradec Králové, Třebeš, 50011, CZ

(740) Stuchlíková & Partners, advokátní kancelář, s.r.o., Mgr. Zuzana Stuchlíková, Spálená 97/29, Praha 1, Nové Město, 11000

(210) **O-587031**

(220) 13.07.2023

(320) 13.07.2023

(540)

**EKOTRENDVinyl**

(593) Obrazová

(511) (1) regranulát polyvinylchloridu; (40) úprava a zpracování plastových materiálů, recyklace plastických hmot.

Třídy výrobků a služeb:

1, 40

(591) Barevná

(730) **EKOTRENDVinyl s.r.o.**, tř. Tomáše Bati 1655, Otrokovice, 76502, CZ

(740) Ing. Jarmila Strážnická, Ulička 110, Lukov, 76317

(210) **O-587040**

(220) 14.07.2023

(320) 14.07.2023

(540)



(593) Obrazová

(511) (20) nábytek, matrace, postele; (24) dětské lůžkoviny, dětské deky, dětské přikrývky, dětské spací pytle, přikrývky na dětské postýlky, prádlo (nikoliv osobní), ložní prádlo a přikrývky, textilní výrobky a náhradní součásti pro textilní výrobky; (35) komunikační média (prezentace výrobků v komunikačních médiích) pro účely maloobchodu, administrativní zpracování nákupních objednávek, zprostředkovatelská činnost v oblasti obchodu a provozování internetového obchodu a export-import, vše ve vztahu k výrobkům uvedeným ve třídě 20, reklama a inzerce prostřednictvím všech druhů médií, zejména prostřednictvím sítě Internet, marketing.

Třídy výrobků a služeb:

20, 24, 35

(591) Barevná

(730) **Luka Petr**, č. p. 886, Jablunkov, 73991, CZ

(740) Mgr. Michael Gora, Bohumínská 1553, Rychvald, 73532

(210) **O-587104**

(220) 18.07.2023

(320) 18.07.2023

(540)



(593) Obrazová

(511) (9) systémy dálkového přenosu dat, dešifrovací soustavy, platební karty, čipy, informační produkty v elektronické podobě, bezpečnostní zařízení pro úschovu svěřených peněz, cenných listin, dokumentů i ostatních cenností spadající do této třídy, přístroje a zařízení pro směnu a výměnu peněz spadající do této třídy; (16) tiskoviny všeho druhu, včetně cenných papírů, šeků, směn, burzovních listů, informační produkty na papírových nosičích; (35) inzertní, reklamní a propagační činnost, uskutečňovaná

prostřednictvím jakýchkoli médií, marketing, informační servis a poradenské služby v oblasti obchodu, obchodní management a obchodní administrativa, automatizované zpracování dat v oblasti bankovníctví, prezentace akcí pro reklamní a obchodní účely; (36) služby finanční, peněžní, nemovitostní a pojišťovací, včetně poskytování těchto služeb online, charitativní shromažďování finančních prostředků, veřejné sbírky a grantové rozdělování finančních prostředků, organizování a pořádání dobročinných finančních sbírek; (38) telekomunikace, systém dálkového přenosu dat prostřednictvím všech dostupných médií; (39) přeprava peněz, cenných papírů a jiných cenností; (41) výchova a vzdělávání, pořádání společenských, kulturních, zábavních i sportovních akcí, dobročinná činnost a charitativní humanitární činnost v oblasti kulturní, výchovné a vzdělávací, sportovní i oblasti ochrany životního prostředí, organizování a pořádání kulturních dobročinných humanitárních akcí, organizování a pořádání veřejných sbírek nefinančního rázu v rámci této třídy, včetně pořádání těchto činností či akcí prostřednictvím jakýchkoli médií; (42) tvorba, zavádění, adaptace, aktualizace a údržba softwaru, kódování a dekódování zabezpečovacích systémů, tvorba www stránek.

Třídy výrobků a služeb:

9, 16, 35, 36, 38, 39, 41, 42

(591) Barevná

(730) **Československá obchodní banka, a. s.**, Radlická 333/150, Praha 5, Radlice, 15000, CZ

(740) Mgr. Dušan Hlavatý, advokát, Klimentská 1216/46, Praha 1, Nové Město, 11000

(210) **O-587110**

(220) 19.07.2023

(320) 19.07.2023

(540)



(593) Obrazová

(511) (1) chemické výrobky pro použití v průmyslu; (6) kovové armatury pro regulační stanice plynu; (7) výdejní stojany pro čerpací stanice, čerpadla pro výdej vodíku pro čerpací stanice, čerpadla benzínu pro čerpací stanice; (9) měřicí, kontrolní, signalizační přístroje, regulační stanice plynu, rozvaděče nízkého napětí; (11) regulační a bezpečnostní příslušenství pro plynová zařízení, topná zařízení; (17) přechodky LPE (lineární polyetylen); (36) správa nemovitostí; (37) výstavba a údržba potrubí, uzavírání potrubí tlakem, stavební služby, instalace a opravy topných zařízení, montáž, opravy, revize a zkoušky vyhrazených plynových zařízení, plnění nádob plynu, instalatérské práce, topenářství, zámečnictví, zednictví, výkopové práce, montáž, opravy, revize a zkoušky elektrických zařízení, údržba a opravy vozidel nebo jiných předmětů spojených s přepravou osob či zboží, montáž, opravy a rekonstrukce chladicích zařízení a tepelných čerpadel, provozování čerpacích stanic s palivou a mazivou, instalace technických sítí na staveništích, antikoroziní úprava; (39) doprava; (42) zeměměřičství, projektování ve výstavbě, služby techniků a vědců, kteří provádějí hodnocení, odhady, výzkum a posudky v oblasti vědy a techniky, včetně technologického poradenství, energetický audit; (45) ostraha.

Třídy výrobků a služeb:

1, 6, 7, 9, 11, 17, 36, 37, 39, 42, 45

(591) Barevná

(730) **GASCONTROL, společnost s r.o.**, Dělnická 883/46, Havířov, Prostřední Suchá, 73564, CZ

(740) Mgr. Radim Vašenda, Rožnovská 240, Frenštát pod Radhoštěm, 74401

(210) **O-587120**

(220) 19.07.2023

(320) 19.07.2023

(540)

## PLOTY OD OTY TOVÁRNA NA PLOTY

(592) Slovní

(511) (6) mříže vyrobené z kovu, kovové mříže k plotům, kovové zábrany, kovové ploty, kovové sloupky pro ploty, kovové brány a branky, kovové petlice na brány a branky, kovové závěsy, kovové panty, kovové dveřní kování, kovová madla, kovová zábradlí, železná vrata, kovové mřížové dveře, ocelové rošty a mříže, kovové mříže pro bezpečnostní účely, kovové sloupky, kovová schodiště, bezpečnostní kovové rolety, architektonické kovové výrobky vyrobené z běžných kovů a jejich slitin, kovové konstrukce pro markýzy, kovové rámy na posuvné dveře, kovové posuvné dveře pro budovy, kovové posuvné brány s elektromotorem, kovové vstupní dveře; (19) ploty (nekovové), mříže (nekovové), nekovové bezpečnostní mříže pro vnější strany budov, betonové sloupky, nekovová schodiště, vrata nekovová, přístřešky (ochranné stříšky nad vchodem) nekovové, bezpečnostní nekovové brány, plotové sloupky z nekovových materiálů, nekovové posuvné brány s elektromotorem, nekovové brány a branky; (35) maloobchodní a velkoobchodní služby zaměřené na prodej plotů, mříží, bran, branek, dveří, vrat, schodišť, zábradlí, bezpečnostních rolet, konstrukcí pro markýzy, architektonických kovových výrobků vyrobených z běžných kovů a jejich slitin včetně jednotlivých částí a dílů všech výše uvedených výrobků; (37) instalace mříží, stavba bezpečnostních ohrazení, stavba ocelových konstrukcí, stavba ocelových konstrukcí pro budovy, stavba a údržba mříží, plotů, bran, dveří, schodišť, zábradlí, vrat, zámečnictví (opravy), služby výstavby plotů.

Třídy výrobků a služeb:

6, 19, 35, 37

(730) **PLOTY OD OTY s.r.o.**, č. p. 64, Lom, 39002, CZ

(740) Mgr. David Müller, Filipova 2016/6, Praha 4, Chodov, 14800

(210) **O-587121**

(220) 20.07.2023

(320) 20.07.2023

(540)

## MIMIBOSS

(592) Slovní

(511) (9) software a softwarové aplikace pro rodiče a budoucí rodiče, vzdělávací počítačové a mobilní aplikace, software pro komunikaci; (35) obchodní propagace, inzertní, reklamní a propagační činnost týkající se software a softwarové aplikace pro rodiče a budoucí rodiče, maloobchodní a velkoobchodní prodej oblečení a zboží pro péči o novorozena a malé děti, zásilkový prodej oblečení a zboží pro péči o novorozena a malé děti; (38) komunikace prostřednictvím mobilního telefonu, diskusní fóra, elektronická komunikace prostřednictvím chatových místností, konferenčních linek a internetových fór, poskytování přístupu k multimediálnímu obsahu online, přenos multimediálního obsahu prostřednictvím internetu; (41) poskytování vzdělávání a vzdělávacích informací v oblastech období před početím, těhotenství, porodu, mateřství, péče o dítě, rodičovské péče a výživy, pro rodiče, maminky a budoucí rodiče, a to i prostřednictvím on-line spojení; (44) poskytování poradenských lékařských či psychologických služeb a informací v oblastech období před početím, těhotenství, porodu, mateřství, péče o dítě, rodičovské péče a výživy, pro rodiče, maminky a budoucí rodiče, a to i prostřednictvím on-line spojení.

Třídy výrobků a služeb:

9, 35, 38, 41, 44

(730) **Obšivač Robert**, Jesenická 466, Břidličná, 79351, CZ

(740) eLegal advokátní kancelář, s.r.o., Mgr. Tomáš Pauch, advokát, Sokolovská 695/115b, Praha 8, Karlín, 18600

(210) **O-587122**  
(220) 19.07.2023  
(320) 19.07.2023  
(540)



(593) Obrazová  
(511) (41) vzdělávání, školení, zábava, sportovní a kulturní činnosti.  
Třídy výrobků a služeb:  
41  
(730) **Evropská akademie vzdělávání SE**, Cukrova 560/2, Praha 9, Černý  
Most, 19800, CZ  
(740) JUDr. Jaromír Štůsek LL.M. Ph.D., advokát, Jandova 185/6, Praha 9,  
Vysočany, 19000

(210) **O-587158**  
(220) 23.07.2023  
(320) 23.07.2023  
(540)



(593) Obrazová  
(511) (14) zlaté a stříbrné šperky s přírodními drahokamy – granáty, fazónové zlaté a stříbrné šperky s pravými a syntetickými kameny, šperky s brilianty, umělecké předměty ze vzácných kovů kombinované s granáty; (20) umělecké předměty ze slonoviny, želvoviny, jantaru a jejich náhražek, kombinované s granáty; (40) galvanické pokovování – zlcení, rhodiování, rutheniování, broušení drahokamů, polodrahokamů i syntetických kamenů.  
Třídy výrobků a služeb:  
14, 20, 40  
(591) Barevná  
(730) **DRAHOŇOVSKÝ s.r.o.**, Prouskova 1724, Turnov, 51101, CZ  
(740) Ing. Margita Nedomlelová, Štrauchova 932, Jičín, Valdické Předměstí,  
50601

(210) **O-587175**  
(220) 24.07.2023  
(320) 24.07.2023  
(540)



(593) Obrazová  
(511) (16) papír a lepenka, tiskárenské výrobky, potřeby pro vazbu knih, fotografie, papírnické zboží a kancelářské potřeby (s výjimkou nábytku), tištěné instruktážní a výukové materiály; (35) reklama, propagace; (41) vzdělávání, školení, sportovní a kulturní činnosti.  
Třídy výrobků a služeb:  
16, 35, 41  
(591) Barevná  
(730) **Křížková Ilona**, 1. máje 547, Třemošná, 33011, CZ  
(740) Mgr. Bc. Zuzana Ságnerová, advokátka, Jáchymova 63/3, Praha 1,  
Josefov, 11000

(210) **O-587196**  
(220) 24.07.2023  
(320) 24.07.2023  
(540)



(593) Obrazová  
(511) (34) vaporizéry pro elektronické cigarety a elektronická kuřácká zařízení, ústní vaporizéry pro kuřáky, tabák, surový nebo zpracovaný, tabákové výrobky, včetně doutníků, cigaret, doutníků (cigarillos), tabáku pro vlastní balení cigaret, dýmkového tabáku, žvýkacího tabáku, šňupacího tabáku, cigaret s filtry nebo bez filtrů, tabákové náhražky (ne pro lékařské účely), cigarety obsahující tabákové náhražky (ne pro lékařské účely), kuřácké potřeby, včetně cigaretového papíru a dutinek, cigaretových filtrů, tabákových plechovek, cigaret a pouzder (ne z drahých kovů) a popelníků, dýmek, kapesní zařízení na balení cigaret, cigaretových špiček, zapalovačů, zápalky, tabákové tyčinky, tabákové výrobky určené k zahřívání, elektronická zařízení a jejich části určené k zahřívání cigaret nebo tabáku, tabákové příchutě, jiné než éterické oleje, příchutě do elektronických cigaret, jiné než éterické oleje, kapalné roztoky do elektronických cigaret, elektronická kuřácká zařízení, elektronické cigarety, elektronické cigarety

jako náhrada tradičních cigaret, elektronická zařízení pro inhalaci aerosolu obsahujícího nikotin, ústní vaporizéry pro použití kuřáky, tabákové výrobky a tabákové náhražky, kuřácké potřeby pro elektronické cigarety, zhášeče pro zahřívání cigaret a doutníky, jakož i zahřívání tabákové tyčinky, elektronická dobíjecí pouzdra na cigarety, kapesní balíčky cigaret.

Třídy výrobků a služeb:

34

- (730) **Unique Shield Sdn Bhd**, 68-3A Jalan Pasar, Klang, Selangor Darul Ehsan 41400, MY  
(740) Zeiner & Zeiner advokátní kancelář s.r.o., Mgr. Alexandr Vališ, advokát, Dominikánská 350/5, Brno, Brno-město, 60200

(210) **O-587239**

(220) 27.07.2023

(320) 27.07.2023

(540) **PANEP STERISSET ABSORPCE**

(592) Slovní

(511) (5) farmaceutické výrobky pro veterinární účely, chemické výrobky pro farmaceutické účely, hygienické výrobky pro léčebné účely, náplasti, náplasti pro lékařské účely, náplasti (pásky) pro léčebné účely, tampóny, zdravotnické tampóny, tampóny k lékařskému použití, vatové tampóny pro lékařské použití, dezinfekční přípravky, dezinfekční přípravky (jiné než mýdlo), antibakteriální, dezinfekční přípravky, farmaceutické přípravky a přírodní léčiva, dekongestiva (látky snižující překrvení), dekongestivní kapsle, gázy k použití jako obvazový materiál, obvazy, obvazový materiál a aplikátory léčebných přípravků, náplasti (obvazy), zdravotnické obvazy, obinadla pro ošetření ran, buničitá vata (pro lékařské účely), dietetické potraviny přizpůsobené pro malé děti, dietetické potraviny upravené k léčebným účelům, zubní cement na výplně a plomby, vitamínové přípravky, vitamínové doplňky, šumivé vitamínové tablety, vitamínové tablety, smíšené vitamínové přípravky, vitamínové a minerální doplňky, vitamínové přípravky jako doplňky stravy, léčivé bylinné výtažky k léčebným účelům, léčivé nápoje, bylinné čaje (léčivé nápoje), pastilky pro farmaceutické účely, kapsle pro farmaceutické účely, léčivé balzámy, balzámy pro lékařské účely, léčivé masti, koupelové soli (léčivé -), cementy na zubní protézy, porcelán na zubní protézy, zubní tmelící materiály, materiály na plombování zubů, zubní glazury na plombování zubů, materiály na zubní otisky, modelovací vosky (dentální -), dentální kompozity, zubní kamenná sádra, sádra na stomatologické použití, obvazy (chirurgické -), obinadla hygienická, abrazivní destičky pro dentální užití; (9) ochranná obuv pro prevenci úrazu nebo zranění, ochranná obuv pro operační sály; (10) roušky k lékařskému použití, roušky pro lékařský personál, roušky k lékařskému použití jako antibakteriální ochrana, chirurgické přístroje a nástroje, zubní přístroje a nástroje, lékařské a veterinární přístroje a nástroje, umělé údy, oči umělé, umělé zuby, umělé zuby (protézy), ortopedické potřeby, materiály na sešívání ran, sáčky pro drenáž ran, sáčky na moč, stomické sáčky, roušky chirurgické, chirurgické vyšetřovací roušky, roušky k použití v chirurgii jako antibakteriální ochrana, roušky k lékařskému použití jako ochrana proti toxickým látkám, lepicí roušky k chirurgickému použití, lékařské pláště, chirurgické rukavice, latexové rukavice pro chirurgické účely, gumové rukavice k chirurgickému použití, chirurgické návleky na obuv, speciální kufříky na lékařské nástroje, podnosy na lékařské nástroje, retraktory (lékařské nástroje), lékařské nástroje na řezání, lékařské nástroje na řezání tkání, lékařské nástroje a zařízení na záznam fyziologických dat, podložky na nemocniční lůžka, injekční stříkačky, injekční stříkačky pro lékařské účely, dentální injekční stříkačky, ortopedické bandáže, implantáty (protézy) k použití v zubním lékařství, protézy vyrobené z porcelánu s vysokou pevností upevněné na sklovinu, protézy vyrobené z porcelánu s vysokou pevností upevněné na zubovinu, implantační materiály k použití v zubní chirurgii (protézy), lékařské protézy, resuscitační přístroje, zubařská vyšetřovací křesla, vyšetřovací křesla speciálně vyrobená pro lékařské použití, diagnostické rentgenové přístroje, rentgenové přístroje pro lékařské účely, stomatologické rentgenové přístroje a zařízení, odsávací přístroje k použití v lékařství, odsávací přístroje k použití ve stomatologii, elektrické lékařské nástroje, ochranné ústní masky pro stomatologické použití, ochranné masky používané pracovníky ve zdravotnictví, ochranné obličejové masky pro lékařské použití, ochranné masky používané pracovníky v zubním lékařství, ochranné masky na nos pro lékařské použití, ochranné masky na nos pro stomatologické použití, vysokofrekvenční řezací nástroje pro stomatologické účely, dentální sondy, kleště pro dentální použití, chirurgické nitě, kofferdam (zubní roušky), anestetické roušky,

roušky ohraničující operační pole, roušky k použití v chirurgii jako ochrana proti toxickým látkám.

Třídy výrobků a služeb:

5, 9, 10

(730) **PANEP s.r.o.**, Brněnská 1246, Rosice, 66501, CZ

(740) Halaxová & Halaxová TETRAPAT, Mgr. Eva Halaxová, Jinonická 804/80, Praha 5, Košíře, 15800

(210) **O-587240**

(220) 27.07.2023

(320) 27.07.2023

(540) **PANEP STERISSET BARIERA**

(592) Slovní

(511) (5) farmaceutické výrobky pro veterinární účely, chemické výrobky pro farmaceutické účely, hygienické výrobky pro léčebné účely, náplasti, náplasti pro lékařské účely, náplasti (pásky) pro léčebné účely, tampóny, zdravotnické tampóny, tampóny k lékařskému použití, vatové tampóny pro lékařské použití, dezinfekční přípravky, dezinfekční přípravky (jiné než mýdlo), antibakteriální, dezinfekční přípravky, farmaceutické přípravky a přírodní léčiva, dekongestiva (látky snižující překrvení), dekongestivní kapsle, gázy k použití jako obvazový materiál, obvazy, obvazový materiál a aplikátory léčebných přípravků, náplasti (obvazy), zdravotnické obvazy, obinadla pro ošetření ran, buničitá vata (pro lékařské účely), dietetické potraviny přizpůsobené pro malé děti, dietetické potraviny upravené k léčebným účelům, zubní cement na výplně a plomby, vitamínové přípravky, vitamínové doplňky, šumivé vitamínové tablety, vitamínové tablety, smíšené vitamínové přípravky, vitamínové a minerální doplňky, vitamínové přípravky jako doplňky stravy, léčivé bylinné výtažky k léčebným účelům, léčivé nápoje, bylinné čaje (léčivé nápoje), pastilky pro farmaceutické účely, kapsle pro farmaceutické účely, léčivé balzámy, balzámy pro lékařské účely, léčivé masti, koupelové soli (léčivé -), cementy na zubní protézy, porcelán na zubní protézy, zubní tmelící materiály, materiály na plombování zubů, zubní glazury na plombování zubů, materiály na zubní otisky, modelovací vosky (dentální -), dentální kompozity, zubní kamenná sádra, sádra na stomatologické použití, obvazy (chirurgické -), obinadla hygienická, abrazivní destičky pro dentální užití; (9) ochranná obuv pro prevenci úrazu nebo zranění, ochranná obuv pro operační sály; (10) roušky k lékařskému použití, roušky pro lékařský personál, roušky k lékařskému použití jako antibakteriální ochrana, chirurgické přístroje a nástroje, zubní přístroje a nástroje, lékařské a veterinární přístroje a nástroje, umělé údy, oči umělé, umělé zuby, umělé zuby (protézy), ortopedické potřeby, materiály na sešívání ran, sáčky pro drenáž ran, sáčky na moč, stomické sáčky, roušky chirurgické, chirurgické vyšetřovací roušky, roušky k použití v chirurgii jako antibakteriální ochrana, roušky k lékařskému použití jako ochrana proti toxickým látkám, lepicí roušky k chirurgickému použití, lékařské pláště, chirurgické rukavice, latexové rukavice pro chirurgické účely, gumové rukavice k chirurgickému použití, chirurgické návleky na obuv, speciální kufříky na lékařské nástroje, podnosy na lékařské nástroje, retraktory (lékařské nástroje), lékařské nástroje na řezání, lékařské nástroje na řezání tkání, lékařské nástroje a zařízení na záznam fyziologických dat, podložky na nemocniční lůžka, injekční stříkačky, injekční stříkačky pro lékařské účely, dentální injekční stříkačky, ortopedické bandáže, implantáty (protézy) k použití v zubním lékařství, protézy vyrobené z porcelánu s vysokou pevností upevněné na sklovinu, protézy vyrobené z porcelánu s vysokou pevností upevněné na zubovinu, implantační materiály k použití v zubní chirurgii (protézy), lékařské protézy, resuscitační přístroje, zubařská vyšetřovací křesla, vyšetřovací křesla speciálně vyrobená pro lékařské použití, diagnostické rentgenové přístroje, rentgenové přístroje pro lékařské účely, stomatologické rentgenové přístroje a zařízení, odsávací přístroje k použití v lékařství, odsávací přístroje k použití ve stomatologii, elektrické lékařské nástroje, ochranné ústní masky pro stomatologické použití, ochranné masky používané pracovníky ve zdravotnictví, ochranné obličejové masky pro lékařské použití, ochranné masky používané pracovníky v zubním lékařství, ochranné masky na nos pro lékařské použití, ochranné masky na nos pro stomatologické použití, vysokofrekvenční řezací nástroje pro stomatologické účely, dentální sondy, kleště pro dentální použití, chirurgické nitě, kofferdam (zubní roušky), anestetické roušky, roušky ohraničující operační pole, roušky k použití v chirurgii jako ochrana proti toxickým látkám.

Třídy výrobků a služeb:

5, 9, 10

(730) **PANEP s.r.o.**, Brněnská 1246, Rosice, 66501, CZ

(740) Halaxová & Halaxová TETRAPAT, Mgr. Eva Halaxová, Jinonická 804/80, Praha 5, Košíře, 15800



(210) **O-587295**  
(220) 31.07.2023  
(320) 31.07.2023  
(540)



(593) Obrazová  
(511) (30) káva, čaj, kakao a náhražky kávy, rýže, těstoviny a nudle, tapioka a ságo, mouka a přípravky vyrobené z obilnin, chléb, pečivo a cukrovinky, čokoláda, zmrzlina, sorbety a jiné produkty určené ke konzumaci v mraženém stavu, cukr, med, melasa, droždí, kypřicí prášek do pečiva, sůl, koření přísady, koření, konzervované byliny, ocet, omáčky a jiná ochucovadla, led (zmrazená voda); (32) piva, nealkoholické nápoje, minerální a syčené vody, ovocné nápoje a ovocné šťávy, sirupy a jiné přípravky pro přípravu nealkoholických nápojů; (33) alkoholické nápoje (s výjimkou pív), alkoholové přípravky pro přípravu nápojů.

Třídy výrobků a služeb:  
30, 32, 33

(730) **Šperl Pavel**, Truhlářská 2160, Písek, Budějovické Předměstí, 39701, CZ

(210) **O-587299**  
(220) 31.07.2023  
(320) 31.07.2023  
(540)



(593) Obrazová  
(511) (9) hardware a software pro informační technologie a audiovizuální zařízení, zařízení a příslušenství na zpracování dat, platební terminály pro zprostředkování on-line plateb, software, hardware a software používaný při provozu hazardních her, software pro počítačové hry, aplikace a herní software určené k účasti sázejících na hazardních hrách, jednotlivé internetové technické hry, internetové živé hry a elektronické losy internetových loterií; (16) papír, lepenka, reklamní, propagační a užitkové výrobky z papíru určené pro propagaci, periodické i neperiodické publikace, tištěné informační, reklamní a propagační materiály v rámci této třídy určené pro propagaci, tiskárenské výrobky a kartonážní výrobky, a to krabice, data a databáze na papírových nosičích, psací potřeby, kalendáře, diáře, školní potřeby, sázenky, sázkové tikety, vstupenky; (28) herní zařízení a systémy, jejichž prostřednictvím jsou provozovány hazardní hry, losy loterií, terminály a samoobslužné terminály zajišťující provoz loterií, kurzových sázek a jiných hazardních her, samoobslužná koncová zařízení technických her provozovaných v hernách a kasinech, stoly živé hry; (41) provoz veškerých hazardních her, včetně těch provozovaných dálkovým přístupem prostřednictvím internetu, tedy loterií, kurzových sázek, totalizátorových her, binga, technických her, živých her, tombol nebo turnajů malého rozsahu, jakožto vykonávání činností spočívajících v uskutečňování hazardních her se záměrem dosažení zisku, a to příjem sázek a vkladů do hazardní hry (služby bookmakerů), pořádání a organizování kulturních, sportovních a společenských událostí, soutěží, zábavních služeb v souvislosti s elektronickým sportem, předprodej a prodej vstupenek, organizování a pořádání vzdělávacích akcí, provozování sportovních zařízení.

provoz veškerých hazardních her, včetně těch provozovaných dálkovým přístupem prostřednictvím internetu, tedy loterií, kurzových sázek, totalizátorových her, binga, technických her, živých her, tombol nebo turnajů malého rozsahu, jakožto vykonávání činností spočívajících v uskutečňování hazardních her se záměrem dosažení zisku, a to příjem sázek a vkladů do hazardní hry (služby bookmakerů), pořádání a organizování kulturních, sportovních a společenských událostí, soutěží, zábavních služeb v souvislosti s elektronickým sportem, předprodej a prodej vstupenek, organizování a pořádání vzdělávacích akcí, provozování sportovních zařízení.

Třídy výrobků a služeb:  
9, 16, 28, 41

(591) Barevná  
(730) **SAZKA a.s.**, Evropská 866/69, Praha 6, Vokovice, 16000, CZ  
(740) Halaxová & Halaxová TETRAPAT, Mgr. Eva Halaxová, Jinonická 804/80, Praha 5, Košíře, 15800

(210) **O-587300**  
(220) 31.07.2023  
(320) 31.07.2023  
(540)



(593) Obrazová  
(511) (9) hardware a software pro informační technologie a audiovizuální zařízení, zařízení a příslušenství na zpracování dat, platební terminály pro zprostředkování on-line plateb, software, hardware a software používaný při provozu hazardních her, software pro počítačové hry, aplikace a herní software určené k účasti sázejících na hazardních hrách, jednotlivé internetové technické hry, internetové živé hry a elektronické losy internetových loterií; (16) papír, lepenka, reklamní, propagační a užitkové výrobky z papíru určené pro propagaci, periodické i neperiodické publikace, tištěné informační, reklamní a propagační materiály v rámci této třídy určené pro propagaci, tiskárenské výrobky a kartonážní výrobky, a to krabice, data a databáze na papírových nosičích, psací potřeby, kalendáře, diáře, školní potřeby, sázenky, sázkové tikety, vstupenky; (28) herní zařízení a systémy, jejichž prostřednictvím jsou provozovány hazardní hry, losy loterií, terminály a samoobslužné terminály zajišťující provoz loterií, kurzových sázek a jiných hazardních her, samoobslužná koncová zařízení technických her provozovaných v hernách a kasinech, stoly živé hry; (41) provoz veškerých hazardních her, včetně těch provozovaných dálkovým přístupem prostřednictvím internetu, tedy loterií, kurzových sázek, totalizátorových her, binga, technických her, živých her, tombol nebo turnajů malého rozsahu, jakožto vykonávání činností spočívajících v uskutečňování hazardních her se záměrem dosažení zisku, a to příjem sázek a vkladů do hazardní hry (služby bookmakerů), pořádání a organizování kulturních, sportovních a společenských událostí, soutěží, zábavních služeb v souvislosti s elektronickým sportem, předprodej a prodej vstupenek, organizování a pořádání vzdělávacích akcí, provozování sportovních zařízení.

Třídy výrobků a služeb:  
9, 16, 28, 41

(730) **SAZKA a.s.**, Evropská 866/69, Praha 6, Vokovice, 16000, CZ  
(740) Halaxová & Halaxová TETRAPAT, Mgr. Eva Halaxová, Jinonická 804/80, Praha 5, Košíře, 15800

(210) **O-587301**

(220) 31.07.2023

(320) 31.07.2023

(540)

**PANEPACK**

(592) Slovní

(511) (5) farmaceutické výrobky pro veterinární účely, chemické výrobky pro farmaceutické účely, hygienické výrobky pro léčebné účely, náplasti, náplasti pro lékařské účely, náplasti (pásky) pro léčebné účely, tampóny, zdravotnické tampóny, tampóny k lékařskému použití, vatové tampóny pro lékařské použití, dezinfekční přípravky, dezinfekční přípravky (jiné než mýdlo), antibakteriální, dezinfekční přípravky, farmaceutické přípravky a přírodní léčiva, dekonjestiva (látky snižující překrvení), dekonjestivní kapsle, gázy k použití jako obvazový materiál, obvazy, obvazový materiál a aplikátory léčebných přípravků, náplasti (obvazy), zdravotnické obvazy, obinadla pro ošetření ran, buničitá vata (pro lékařské účely), dietetické potraviny přizpůsobené pro malé děti, dietetické potraviny upravené k léčebným účelům, zubní cement na výplně a plomby, vitamínové přípravky, vitamínové doplňky, šumivé vitamínové tablety, vitamínové tablety, smíšené vitamínové přípravky, vitamínové a minerální doplňky, vitamínové přípravky jako doplňky stravy, léčivé bylinné výtažky k léčebným účelům, léčivé nápoje, bylinné čaje (léčivé nápoje), pastilky pro farmaceutické účely, kapsle pro farmaceutické účely, léčivé balzámy, balzámy pro lékařské účely, léčivé masti, koupelové soli (léčivé -), cementy na zubní protézy, porcelán na zubní protézy, zubní tmelící materiály, materiály na plombování zubů, zubní glazury na plombování zubů, materiály na zubní otisky, modelovací vosky (dentální -), dentální kompozity, zubní kamenná sádra, sádra na stomatologické použití, obvazy (chirurgické -), obinadla hygienická, abrazivní destičky pro dentální užití; (9) ochranná obuv pro prevenci úrazu nebo zranění, ochranná obuv pro operační sály; (10) roušky k lékařskému použití, roušky pro lékařský personál, roušky k lékařskému použití jako antibakteriální ochrana, chirurgické přístroje a nástroje, zubní přístroje a nástroje, lékařské a veterinární přístroje a nástroje, umělé údy, oči umělé, umělé zuby, umělé zuby (protézy), ortopedické potřeby, materiály na sešívání ran, sáčky pro drenáž ran, sáčky na moč, stomické sáčky, roušky chirurgické, chirurgické vyšetřovací roušky, roušky k použití v chirurgii jako antibakteriální ochrana, roušky k lékařskému použití jako ochrana proti toxickým látkám, lepicí roušky k chirurgickému použití, lékařské pláště, chirurgické rukavice, latexové rukavice pro chirurgické účely, gumové rukavice k chirurgickému použití, chirurgické návleky na obuv, speciální kufříky na lékařské nástroje, podnosy na lékařské nástroje, retraktory (lékařské nástroje), lékařské nástroje na řezání, lékařské nástroje na řezání tkání, lékařské nástroje a zařízení na záznam fyziologických dat, podložky na nemocniční lůžka, injekční stříkačky, injekční stříkačky pro lékařské účely, dentální injekční stříkačky, ortopedické bandáže, implantáty (protézy) k použití v zubním lékařství, protézy vyrobené z porcelánu s vysokou pevností upevněné na sklovinu, protézy vyrobené z porcelánu s vysokou pevností upevněné na zubovinu, implantační materiály k použití v zubní chirurgii (protézy), lékařské protézy, resuscitační přístroje, zubařská vyšetřovací křesla, vyšetřovací křesla speciálně vyrobená pro lékařské použití, diagnostické rentgenové přístroje, rentgenové přístroje pro lékařské účely, stomatologické rentgenové přístroje a zařízení, odsávací přístroje k použití v lékařství, odsávací přístroje k použití ve stomatologii, elektrické lékařské nástroje, ochranné ústní masky pro stomatologické použití, ochranné masky používané pracovníky ve zdravotnictví, ochranné obličejové masky pro lékařské použití, ochranné masky používané pracovníky v zubním lékařství, ochranné masky na nos pro lékařské použití, ochranné masky na nos pro stomatologické použití, vysokofrekvenční řezací nástroje pro stomatologické účely, dentální sondy, kleště pro dentální použití, chirurgické nitě, kofferdam (zubní roušky), anestetické roušky, roušky ohraničující operační pole, roušky k použití v chirurgii jako ochrana proti toxickým látkám.

Třídy výrobků a služeb:

5, 9, 10

(730) **PANEP s.r.o.**, Brněnská 1246, Rosice, 66501, CZ

(740) Halaxová &amp; Halaxová TETRAPAT, Mgr. Eva Halaxová, Jinonická 804/80, Praha 5, Košíře, 15800

(210) **O-587302**

(220) 31.07.2023

(320) 31.07.2023

(540)

**PANEP BASIC**

(592) Slovní

(511) (5) farmaceutické výrobky pro veterinární účely, chemické výrobky pro farmaceutické účely, hygienické výrobky pro léčebné účely, náplasti, náplasti pro lékařské účely, náplasti (pásky) pro léčebné účely, tampóny, zdravotnické tampóny, tampóny k lékařskému použití, vatové tampóny pro lékařské použití, dezinfekční přípravky, dezinfekční přípravky (jiné než mýdlo), antibakteriální, dezinfekční přípravky, farmaceutické přípravky a přírodní léčiva, dekonjestiva (látky snižující překrvení), dekonjestivní kapsle, gázy k použití jako obvazový materiál, obvazy, obvazový materiál a aplikátory léčebných přípravků, náplasti (obvazy), zdravotnické obvazy, obinadla pro ošetření ran, buničitá vata (pro lékařské účely), dietetické potraviny přizpůsobené pro malé děti, dietetické potraviny upravené k léčebným účelům, zubní cement na výplně a plomby, vitamínové přípravky, vitamínové doplňky, šumivé vitamínové tablety, vitamínové tablety, smíšené vitamínové přípravky, vitamínové a minerální doplňky, vitamínové přípravky jako doplňky stravy, léčivé bylinné výtažky k léčebným účelům, léčivé nápoje, bylinné čaje (léčivé nápoje), pastilky pro farmaceutické účely, kapsle pro farmaceutické účely, léčivé balzámy, balzámy pro lékařské účely, léčivé masti, koupelové soli (léčivé -), cementy na zubní protézy, porcelán na zubní protézy, zubní tmelící materiály, materiály na plombování zubů, zubní glazury na plombování zubů, materiály na zubní otisky, modelovací vosky (dentální -), dentální kompozity, zubní kamenná sádra, sádra na stomatologické použití, obvazy (chirurgické -), obinadla hygienická, abrazivní destičky pro dentální užití; (9) ochranná obuv pro prevenci úrazu nebo zranění, ochranná obuv pro operační sály; (10) roušky k lékařskému použití, roušky pro lékařský personál, roušky k lékařskému použití jako antibakteriální ochrana, chirurgické přístroje a nástroje, zubní přístroje a nástroje, lékařské a veterinární přístroje a nástroje, umělé údy, oči umělé, umělé zuby, umělé zuby (protézy), ortopedické potřeby, materiály na sešívání ran, sáčky pro drenáž ran, sáčky na moč, stomické sáčky, roušky chirurgické, chirurgické vyšetřovací roušky, roušky k použití v chirurgii jako antibakteriální ochrana, roušky k lékařskému použití jako ochrana proti toxickým látkám, lepicí roušky k chirurgickému použití, lékařské pláště, chirurgické rukavice, latexové rukavice pro chirurgické účely, gumové rukavice k chirurgickému použití, chirurgické návleky na obuv, speciální kufříky na lékařské nástroje, podnosy na lékařské nástroje, retraktory (lékařské nástroje), lékařské nástroje na řezání, lékařské nástroje na řezání tkání, lékařské nástroje a zařízení na záznam fyziologických dat, podložky na nemocniční lůžka, injekční stříkačky, injekční stříkačky pro lékařské účely, dentální injekční stříkačky, ortopedické bandáže, implantáty (protézy) k použití v zubním lékařství, protézy vyrobené z porcelánu s vysokou pevností upevněné na sklovinu, protézy vyrobené z porcelánu s vysokou pevností upevněné na zubovinu, implantační materiály k použití v zubní chirurgii (protézy), lékařské protézy, resuscitační přístroje, zubařská vyšetřovací křesla, vyšetřovací křesla speciálně vyrobená pro lékařské použití, diagnostické rentgenové přístroje, rentgenové přístroje pro lékařské účely, stomatologické rentgenové přístroje a zařízení, odsávací přístroje k použití v lékařství, odsávací přístroje k použití ve stomatologii, elektrické lékařské nástroje, ochranné ústní masky pro stomatologické použití, ochranné masky používané pracovníky ve zdravotnictví, ochranné obličejové masky pro lékařské použití, ochranné masky používané pracovníky v zubním lékařství, ochranné masky na nos pro lékařské použití, ochranné masky na nos pro stomatologické použití, vysokofrekvenční řezací nástroje pro stomatologické účely, dentální sondy, kleště pro dentální použití, chirurgické nitě, kofferdam (zubní roušky), anestetické roušky, roušky ohraničující operační pole, roušky k použití v chirurgii jako ochrana proti toxickým látkám.

Třídy výrobků a služeb:

5, 9, 10

(730) **PANEP s.r.o.**, Brněnská 1246, Rosice, 66501, CZ

(740) Halaxová &amp; Halaxová TETRAPAT, Mgr. Eva Halaxová, Jinonická 804/80, Praha 5, Košíře, 15800

(210) **O-587334**  
(220) 01.08.2023  
(320) 01.08.2023  
(540)



(593) Obrazová  
(511) (32) nealkoholické nápoje, ovocné nápoje, ovocné džusy; (33) alkoholické nápoje (kromě pív).

Třídy výrobků a služeb:  
32, 33  
(591) Barevná  
(730) **Jan Becher - Karlovarská Becherovka, a.s.**, T. G. Masaryka 282/57, Karlovy Vary, 36001, CZ  
(740) AK Ondřej Čerych, Mgr. Ondřej Čerych, Národní 58/32, Praha 1, Nové Město, 11000

(210) **O-587338**  
(220) 01.08.2023  
(320) 01.08.2023  
(540)

### Porhy Potion

(592) Slovní  
(511) (32) nealkoholické nápoje, přípravky pro výrobu nápojů.

Třídy výrobků a služeb:  
32  
(730) **Porhajaš Tomáš, M.A.**, 6 Chemin des Révoires, Les Révoires, MC  
(740) Advokátní kancelář Pelikán & Schelle, Mgr. Martin Pelikán Ph.D., Černého 807/48, Brno, Bystrc, 63500

### **Zamítnuté a částečně odmítnuté/zamítnuté přihlášky ochranných známek po zveřejnění**

Zjistí-li Úřad v průběhu řízení o námitkách, že přihlašovaná ochranná známka nespĺňuje podmínky pro zápis, přihlášku zamítne. Zjistí-li, že přihlašovaná ochranná známka nespĺňuje podmínky pro zápis jen pro některé výrobky nebo služby, přihlášku odmítne/zamítne v rozsahu výrobků nebo služeb, pro které přihláška nespĺňuje podmínky zápisu. S ohledem na tuto skutečnost, obsahuje tato kapitola údaje o rozhodnutích o zamítnutí přihlášky ochranné známky v celém nebo částečném rozsahu na základě ustanovení § 26 zákona č. 441/2003 Sb.

Údaje o výsledku rozhodnutí (zamítnutí přihlášky, částečné odmítnutí/zamítnutí přihlášky) jsou uvedeny jako datum právní moci rozhodnutí/výsledek rozhodnutí.

(210) **O-575958**

(540)

**TRENÝRKÁTOR**

(592) Slovní

22.08.2023/NABYTÍ P.M. - ČÁSTEČNÉ ZAMÍTNUTÍ PŘIHL. PO  
ZVEŘ.

---

### Zamítnuté námítky týkající se ochranných známek

V průběhu řízení o námítkách může být Úřadem zjištěno, že přihlašovaná ochranná známka, která byla zveřejněna ve Věstníku, nezasahuje do zákonem chráněných starších práv třetích osob, tzv. namítajících, uvedených v ustanovení § 7 zákona č. 441/2003 Sb., a proto Úřad námítky zamítne. Údaje o rozhodnutích o zamítnutí námítek na základě ustanovení § 26 zákona č. 441/2003 Sb. jsou obsaženy v této kapitole.

(210) **O-572131**  
(540)



(593) Obrazová  
19.08.2023/ NABYTÍ P.M. – ZAMÍTNUTÍ NÁMITEK

---

(210) **O-576887**  
(540)



(593) Obrazová  
22.08.2023/ NABYTÍ P.M. – ZAMÍTNUTÍ NÁMITEK

---

### Přehled zápisů ochranných známek bez změny ve vztahu ke zveřejněným přihláškám

Kapitola obsahuje údaje o ochranných známkách zapsaných na základě ustanovení § 28 odst. 1 zákona č. 441/2003 Sb., u kterých nedošlo ke změně údajů oproti zveřejněné přihlášce ochranné známky.

Číselný přehled (111)											
398397	398399	398400	398401	398402	398403	398404	398405	398406	398407	398408	398409
398410	398411	398412	398413	398414	398415	398416	398417	398418	398419	398420	398421
398422	398423	398424	398425	398426	398427	398428	398429	398430	398431	398432	398433
398434	398435	398436	398437	398438	398439	398440	398441	398442	398443	398444	398445
398446	398447	398448	398449	398450	398451	398452	398453	398454	398455	398456	398457
398458	398459	398460	398461	398462	398463	398464	398465	398466	398467	398468	398469

## Zápisy ochranných známek bez změny ve vztahu ke zveřejněným přihláškám

- (111) **398397**  
(220) 12.01.2021  
(320) 12.01.2021  
(442) 28.04.2021  
(151) 23.08.2023  
(730) **Česká strana národně sociální**, Spojovací 78, Mirošovice, 25166, CZ  
(210) O-568975  
(591) Barevná  
(511) (16) tiskoviny, plastové tašky; (35) propagační činnost; (38) šíření informací přes počítačové sítě a internet.  
Třídy výrobků a služeb:  
16, 35, 38  
(540)



(593) Obrazová

- (111) **398399**  
(220) 31.08.2021  
(320) 31.08.2021  
(442) 17.05.2023  
(151) 23.08.2023  
(730) **Zorman Janez**, Školská 1478/14, Praha 1, Nové Město, 11000, CZ  
(740) Halaxová & Halaxová TETRAPAT, Mgr. Eva Halaxová, Jinonická 804/80, Praha 5, Košíře, 15800  
(210) O-574354  
(511) (25) dámské, pánské a dětské oděvy a oblečení, sportovní oděvy a oblečení, plavky, oblečení pro volný čas, dámské, pánské a dětské prádlo, mikiny, čelenky, čepice, rukavice, šály, šátky; (41) informace o možnostech rekreace, koncertní síně, sály; (43) provoz kempů.  
Třídy výrobků a služeb:  
25, 41, 43  
(540)

**PRAGUE  
PUB  
CRAWL**

(593) Obrazová

- (111) **398400**  
(220) 01.09.2021  
(320) 01.09.2021  
(442) 17.05.2023  
(151) 23.08.2023  
(730) **Coffee Giants s.r.o.**, Tusarova 1438/10, Praha 7, Holešovice, 17000, CZ  
(740) Tycová | Dvořák, advokátní kancelář s.r.o., Mgr. Karel Dvořák, advokát, Národní 973/41, Praha 1, Staré Město, 11000  
(210) O-574390

- (511) (30) bonbony, cukr, cukrářské výrobky, cukrovinky, čaj, čaj z kelpy, čajové nápoje s mlékem, čokoláda, čokoládové nápoje s mlékem, čokoládové pěny, čokoládové pomazánky s oříšky, dezertní pěny, dorty, chléb, chocolates (rolky s čokoládou), kakao, kakaové nápoje s mlékem, koláče, křehké pečivo - sušenky, ledový čaj, lívance, marcipán, masové koláče, med, menší koláče, minizákusky, mražený jogurt (mražený sladký výrobek), mšičky, nápoje na bázi čaje, nápoje na bázi čokolády, nápoje na bázi kakaa, oplatky z jedlého papíru, ořechy v čokoládě, ovesné vločky, ovocné želé, palačinky, párky v rohlíku, pečivo (typu housky, rohlíky), pečivo bez lepku, perník, pomazánky na bázi čokolády, pralinky, prášky na přípravu zmrzliny, pudinky, quiche (slaný koláč), sendviče, skořice, sladké žemle, sorbety, suchary, sušenky, svačtinové občerstvení na bázi cereálií, tacos, těsto, tortilly, vafle, zmrzlina, žvýkačky; (41) plánování večírků (zábava), pořádání soutěží (zábavných), pořádání výstav ke kulturním účelům, poskytování informací v oblasti informace o zábavě, poskytování videí online bez možnosti stažení, zábava; (43) pronájem jednacích místností, pronájem židlí, stolů, ubrusů, skleněného nádobí.  
Třídy výrobků a služeb:  
30, 41, 43

(540)

**Great Coffee Simply**

(592) Slovní

- (111) **398401**  
(220) 01.09.2021  
(320) 01.09.2021  
(442) 17.05.2023  
(151) 23.08.2023  
(730) **Coffee Giants s.r.o.**, Tusarova 1438/10, Praha 7, Holešovice, 17000, CZ  
(740) Tycová | Dvořák, advokátní kancelář s.r.o., Mgr. Karel Dvořák, advokát, Národní 973/41, Praha 1, Staré Město, 11000  
(210) O-574391  
(511) (30) bonbony, cukr, cukrářské výrobky, cukrovinky, čaj, čaj z kelpy, čajové nápoje s mlékem, čokoláda, čokoládové nápoje s mlékem, čokoládové pěny, čokoládové pomazánky s oříšky, dezertní pěny, dorty, chléb, chocolates (rolky s čokoládou), kakao, kakaové nápoje s mlékem, koláče, křehké pečivo - sušenky, ledový čaj, lívance, marcipán, masové koláče, med, menší koláče, minizákusky, mražený jogurt (mražený sladký výrobek), mšičky, nápoje na bázi čaje, nápoje na bázi čokolády, nápoje na bázi kakaa, oplatky z jedlého papíru, ořechy v čokoládě, ovesné vločky, ovocné želé, palačinky, párky v rohlíku, pečivo (typu housky, rohlíky), pečivo bez lepku, perník, pomazánky na bázi čokolády, pralinky, prášky na přípravu zmrzliny, pudinky, quiche (slaný koláč), sendviče, skořice, sladké žemle, sorbety, suchary, sušenky, svačtinové občerstvení na bázi cereálií, tacos, těsto, tortilly, vafle, zmrzlina, žvýkačky; (41) plánování večírků (zábava), pořádání soutěží (zábavných), pořádání výstav ke kulturním účelům, poskytování informací v oblasti informace o zábavě, poskytování videí online bez možnosti stažení, zábava; (43) pronájem jednacích místností, pronájem židlí, stolů, ubrusů, skleněného nádobí.  
Třídy výrobků a služeb:  
30, 41, 43

(540)

**Skvělá káva jednoduše**

(592) Slovní

- (111) **398402**  
(220) 22.04.2022  
(320) 22.04.2022  
(442) 17.05.2023  
(151) 23.08.2023  
(730) **MobileSoft s.r.o.**, Českoskalická 650, Červený Kostelec, 54941, CZ  
(740) Šindelka & Lachmannová advokátní s.r.o., Mgr. Karel Šindelka, advokát, Slavětínská 1146/39, Praha 9, Klánovice, 19014  
(210) O-578797  
(511) (9) mobilní aplikace, počítačový software, všechny tyto výrobky za účelem blokáce aplikací a webových stránek nebo sledování času stráveného na obrazovce nebo zvýšení produktivity; (42) tvorba software (počítačových programů), počítačový software - instalace a údržba, služby v oblasti informačních technologií, všechny tyto služby za účelem blokáce aplikací a webových stránek nebo sledování času stráveného na obrazovce nebo zvýšení produktivity.

Třídy výrobků a služeb:  
9, 42

(540) **AppBlock**

(592) Slovní

(111) **398403**

(220) 16.08.2022

(320) 16.08.2022

(442) 17.05.2023

(151) 23.08.2023

(730) **Čočkýna s.r.o.**, Tělocvičná 2060/26, Plzeň, Jižní Předměstí, 30100, CZ

(210) O-580812

(511) (29) zpracované ovoce, houby a zelenina, ořechy a luštěniny, zpracované luštěniny, maso a masné výrobky, ryby, mořské plody a měkkýši, neživí, mléčné výrobky a jejich náhražky, ptačí vejce a vaječné výrobky, jedlé oleje a tuky, polévky a vývary, masové výtažky, upravený hmyz a larvy, střívka na uzeniny, přírodní a umělá, hotová jídla, instantní potraviny a pikantní svačinky vyrobené převážně z masa, ryb, drůbeže, zvěřiny, hub, zeleniny a vajec, konzervované luštěniny, sušené luštěniny; (30) polotovary z těsta, jednohubky (obložené pečivo), soli, chuťové přísady, ochucovadla a koření, pekárenské výrobky, cukrovinky, čokoláda a zákusky, cukr, přírodní sladidla, sladké polevy a náplně, výrobky z včelích produktů, led, zmrzlina, mražené jogurty a sorbety, káva, čaj, kakao a jejich náhražky, zpracované obilí, škrob a produkty z nich vyrobené, pečicí přípravky a droždí, cizmová mouka, čočková mouka, fazolová mouka.

Třídy výrobků a služeb:  
29, 30

(540) **Čočkýna**

(592) Slovní

(111) **398404**

(220) 04.09.2022

(320) 04.09.2022

(442) 29.03.2023

(151) 23.08.2023

(730) **Strach Antonín Mgr.**, Švejcárovo náměstí 2694/5, Praha 5, Stodůlky, 15500, CZ

(740) Marcela Karasová, Žitná 565/16, Praha 2, Nové Město, 12000

(210) O-581134

(511) (5) dietetické látky upravené k lékařskému použití, dietní a nutriční doplňky, doplňky výživy, minerální doplňky potraviny, potravinové doplňky na bázi vitamínů, minerálů a surovin získaných z rostlin, zdravotní potravinové doplňky, vitamínové přípravky, dietetické potraviny a substance pro léčebné účely, zešťihlovací přípravky (potravní doplňky), bylinné doplňky a bylinné výtažky, bylinné nápoje, prášky nahrazující jídlo, výživové nápojové směsi pro použití jako náhražky jídla, doplňky s obsahem minerálů, výživné prášky, potravinové doplňky, tablety a kapsle, sacharidové doplňky, aminokyselinové doplňky, dietní přípravky a přípravky na hubnutí, potravinové doplňky pro sportovní výživové účely, výživné tyčinky nahrazující jídlo jakožto doplňky stravy, syrovátkové proteiny (potravní doplňky), mléčné proteiny (potravní doplňky), bylinné výtažky, nikolí pro léčebné účely (potravní doplňky); (21) nádoby na nápoje, plastové nádoby na pití, nádoby pro domácnost; (29) maso, drůbež, zvěřina, ryby a dary moře, výrobky vyrobené převážně z masa, drůbeže, zvěřiny, ryb a mořských plodů, výtažky z výše uvedeného zboží, konzervované, mražené, sušené a vařené ovoce a zelenina a potraviny z nich připravené, míchané saláty, ovocné saláty, polévky a přípravky na polévky, konzervovaná zahradní koření, zpracované ořechy, pomazánky ze surovin spadajících do této třídy, omáčky (dipy) na bázi mléka, bramborové lupínky, svačिनové výrobky na bázi ovoce, želé, džemy, vejce, mléko a mléčné výrobky, máslo, arašídové máslo, mléčné koktejly, sušené mléko, sýry a sýrové výrobky, jedlé oleje a tuky, konzervované ovoce, nakládaná zelenina, hotová jídla z masa, drůbeže, zvěřiny, ryb a mořských plodů; (30) cereálie, přípravky vyrobené z obilnin, mouka, přípravky vyrobené z mouky, rolinky s párkem, quiche (slaný koláč), sendviče, kandys, tyčinky (cukrovinky), směsi na dorty, chléb, vodová a smetanová zmrzlina, zmrzlinářské výrobky a mražené cukrovinky, přípravky pro přípravu povel, zmrzlina, zmrzlinových výrobků a mražených cukrovinek, čokoláda, výrobky vyrobené z čokolády nebo ji obsahující, tyčinky z ova, máslové sušenky, med, melasový sirup, cukr, pudinky, příchutě kromě éterických olejů, sýrový koláč, omáčky, čatni (chuťové přísady), čajové výrobky, nápoje na bázi čaje, ovocné čaje, ledový čaj, zelený čaj, káva, kakao, rýže,

tapioka, koření, droždí, prášek do pečiva, směsi na dorty, výrobky vyrobené převážně z čokolády, těstoviny, sladké pečivo a výrobky z listového těsta, pirožky s masem, zeleninové koláče, ovocné koláče, ovocné buchty, svačिनové výrobky na bázi cereálií, kypřící prášek, hotová jídla obsahující těstoviny, chléb, obilniny, rýži a/nebo pečivo, dezerty obsahující výše uvedené výrobky, sněhové pusinky; (35) maloobchodní služby, online maloobchodní služby, maloobchodní zásilkové služby, služby obchodního domu, maloobchodní služby prostřednictvím soukromých akcí a hostovaných večírků, všechno vztahující se k následujícím výrobkům: jídlo a nápoje, potravinové doplňky, doplňky výživy, nádoby, nádoby na nápoje, domácí potřeby a nádoby, organizování a vedení výstav a veletrhů pro obchodní účely, obchodní informační služby poskytované přes internet, služby v oblasti obchodní správy vztahující se k internetovému prodeji, poradenství a informace o zákaznických službách a řízení prodeje výrobků a jejich cen na internetových stránkách v souvislosti s nákupem přes internet.

Třídy výrobků a služeb:

5, 21, 29, 30, 35

(540) **ENDORPHIN NUTRITION**

(592) Slovní

(111) **398405**

(220) 13.10.2022

(320) 13.10.2022

(442) 17.05.2023

(151) 23.08.2023

(730) **Kijonková Simona Ing.**, Nad Kazankou 589/5, Praha 7, Troja, 17100, CZ

(740) Tauber Špačková, advokátní kancelář, s.r.o., Mgr. Vlastimil Tauber, Panská 895/6, Praha 1, Nové Město, 11000

(210) O-581819

(511) (16) papír, kancelářské potřeby s výjimkou přístrojů, papírové nosiče informací, zejména tiskoviny všeho druhu, papírové reklamní předměty, fotografie, katalogy, kalendáře, adresáře, diáře, brožury, manuály, metodické příručky, partitury, zápisníky a bloky, reklamní a propagační výrobky z papíru, letáky, plakáty, poutače, prospekty, vizitky, pohlednice, blahopřání, balicí papír, periodický a neperiodický tisk, časopisy, knihy, noviny, papírové a plastové tašky; (25) oděv, obuv a kloboučnické zboží, čapky, čelenky, čepice, čepice se štitkem, kalhoty, rukavice, kombinézy, oděv svrchní, oděvy pletené, oděvy tělocvičné, pantofle, pokrývky hlavy, ponožky, spodní prádlo, pulovry, svetry, bundy sportovní, šály, šátky, trička; (28) pexesa, hry, hračky, sportovní potřeby neobsažené v jiných třídách, výukově zábavní hry přizpůsobené na vzdělávací účely, hračky přizpůsobené na vzdělávací účely, dřevěné hračky, ozdoby na vánoční stromky; (35) inzertní a reklamní činnost, reklamní a propagační činnost pro humánní a charitativní aktivity, elektronické publikování tiskovin pro reklamní účely, marketing, obchodní zprostředkovatelské služby a obchodní informace pro spotřebitele, maloobchodní prodej cukrářských výrobků, maloobchodní prodej hraček, maloobchodní prodej materiálů pro výtvarníky, maloobchodní prodej nádobí, maloobchodní prodej oblečení, maloobchodní prodej oděvů, maloobchodní prodej papírmického zboží, maloobchodní prodej šperků, maloobchodní prodej tiskovin, maloobchodní prodej uměleckých děl; (36) peněžnictví, organizování dobročinných sbírek, shromažďování prostředků na dobročinné účely, služby finanční, včetně grantů, získávání prostředků na charitativní účely formou zábavních akcí, poskytování informací vztahujících se k získávání finančních prostředků na charitativní účely, financování, elektronické převody finančních prostředků, investování finančních prostředků, organizování veřejné finanční sbírky, poskytování finančních prostředků na obecně prospěšné účely, poskytování humanitární a charitativní pomoci v rámci třídy 36; (41) výchovná a zábavní činnost, vzdělávání, kulturní aktivity, organizování a vedení seminářů, pořádání společenských charitativních akcí, pořádání výukových programů, pořádání charitativních soutěží, pořádání seminářů, kongresů, organizování kulturních a sportovních akcí, školení; (45) bezpečnostní služby, právní služby, sociálně-právní podpora rozvoje občanské společnosti, podpora aktivit, jejichž cílem je pomoc člověku v nouzi, zejména dětem, mládeži a rodičům samoživitelům a znevýhodněným skupinám a jednotlivcům, sociálně-právní podpora projektů humanitárního, sociálního, kulturního a jiného společensky prospěšného zaměření v rámci sociálně-právní ochrany, vše spadající do této třídy.

Třídy výrobků a služeb:

16, 25, 28, 35, 36, 41, 45



(540) **Nadační fond Simony Kijonkové**

(592) Slovní

(111) **398406**

(220) 13.10.2022

(320) 13.10.2022

(442) 17.05.2023

(151) 23.08.2023

(730) **Kijonková Simona Ing.**, Nad Kazankou 589/5, Praha 7, Troja, 17100, CZ

(740) Tauber Špačková, advokátní kancelář, s.r.o., Mgr. Vlastimil Tauber, Panská 895/6, Praha 1, Nové Město, 11000

(210) O-581820

(591) Barevná

(511) (16) papír, kancelářské potřeby s výjimkou přístrojů, papírové nosiče informací, zejména tiskoviny všeho druhu, papírové reklamní předměty, fotografie, katalogy, kalendáře, adresáře, diáře, brožury, manuály, metodické příručky, partitury, zápisníky a bloky, reklamní a propagační výrobky z papíru, letáky, plakáty, poutače, prospekty, vizitky, pohlednice, blahopřání, balící papír, periodický a neperiodický tisk, časopisy, knihy, noviny, papírové a plastové tašky; (25) oděv, obuv a kloboučnické zboží, čapky, čelenky, čepice, čepice se štítkem, kalhoty, rukavice, kombinézy, oděv svrchní, oděvy pletené, oděvy tělocvičné, pantofle, pokrývky hlavy, ponožky, spodní prádlo, pulovry, svetry, bundy sportovní, šály, šátky, trička; (28) pexesa, hry, hračky, sportovní potřeby neobsažené v jiných třídách, výukově zábavní hry přizpůsobené na vzdělávací účely, hračky přizpůsobené na vzdělávací účely, dřevěné hračky, ozdoby na vánoční stromky; (35) inzertní a reklamní činnost, reklamní a propagační činnost pro humánní a charitativní aktivity, elektronické publikování tiskovin pro reklamní účely, marketing, obchodní zprostředkovatelské služby a obchodní informace pro spotřebitele, maloobchodní prodej cukrářských výrobků, maloobchodní prodej hraček, maloobchodní prodej materiálů pro výtvarníky, maloobchodní prodej nádobí, maloobchodní prodej oblečení, maloobchodní prodej oděvů, maloobchodní prodej papírnického zboží, maloobchodní prodej šperků, maloobchodní prodej tiskovin, maloobchodní prodej uměleckých děl; (36) peněžnictví, organizování dobročinných sbírek, shromažďování prostředků na dobročinné účely, služby finanční, konzultační finanční služby, finanční sponzorování, správa majetku, veřejná sbírka, získávání finančních prostředků pro charitativní účely včetně grantů, získávání prostředků na charitativní účely formou zábavních akcí, poskytování informací vztahujících se k získávání finančních prostředků na charitativní účely, financování, elektronické převody finančních prostředků, investování finančních prostředků, organizování veřejné finanční sbírky, poskytování finančních prostředků na obecně prospěšné účely, poskytování humanitární a charitativní pomoci v rámci třídy 36; (41) výchovná a zábavní činnost, vzdělávání, kulturní aktivity, organizování a vedení seminářů, pořádání společenských charitativních akcí, pořádání výukových programů, pořádání charitativních soutěží, pořádání seminářů, kongresů, organizování kulturních a sportovních akcí, školení; (45) bezpečnostní služby, právní služby, sociálně-právní podpora rozvoje občanské společnosti, podpora aktivit, jejichž cílem je pomoc člověku v nouzi, zejména dětem, mládeži a rodičům samoživitelům a znevýhodněným skupinám a jednotlivcům, sociálně-právní podpora projektů humanitárního, sociálního, kulturního a jiného společensky prospěšného zaměření v rámci sociálně-právní ochrany, vše spadající do této třídy.

Třídy výrobků a služeb:

16, 25, 28, 35, 36, 41, 45

(540)



(593) Obrazová

(111) **398407**

(220) 23.11.2022

(320) 23.11.2022

(442) 17.05.2023

(151) 23.08.2023

(730) **Knopp Patrik**, Cyklistická 2721/5, Plzeň, Východní Předměstí, 32600, CZ

(740) Advokátní kancelář Ungr, Knaizl & spol., s.r.o., JUDr. Zdeněk Knaizl, Harantova 511/14, Plzeň, Jižní Předměstí, 30100

(210) O-582594

(511) (7) elektrické domácí a kuchyňské přístroje, zejména pračky, myčky nádobí, mandly, ždímačky, odstředivky, vysavače, míchací, řezací, loupací a krájecí stroje, otvírače konzerv, mixéry, hnětačí stroje, drtiče, elektrické ostříže nožů, lisy na ovoce, mlýnky, části a díly pro všechno výše uvedené zboží; (9) přístroje a zařízení pro reprodukci, přenos a záznam zvuku a/nebo obrazu všeho druhu, magnetická, digitální, optická a paměťová média pro záznam dat, počítače, příslušenství a periferie počítačů, tiskárny, veškeré počítačové programy a software bez ohledu na záznamová média nebo prostředky šíření; (11) elektrické náčiní pro vaření a domácnost, žárovky všeho druhu, kávovary, vysoušeče vlasů, opékače, chladničky, mrazničky, ventilátory, ohřívače, konvice, zařízení pro domácí topení a chlazení, části a díly pro všechno výše uvedené zboží, sušičky na nádobí, ovoce a prádlo pro domácnost; (18) zavazadla, cestovní tašky, peněženky a ostatní tašky, kůže a imitace kůže, surové kůže a usně; (20) nábytek, zrcadla, rámy, výrobky nejmenované v jiných třídách ze dřeva, korku, rákosu, vrbového proutě, z rohu, kosti, slonoviny, z kotic, želvoviny, jantaru, perleti, mořské pěny, náhražky všech těchto materiálů nebo náhražky z plastických hmot, a to bedny na hračky, bedny na nářadí prázdné, boudy pro domácí mazlíčky, boxy na nářadí prázdné, busty ze dřeva nebo plastu, desky pod psací stroje, desky z umělého jantaru, dětská chodítka, dětská koupací sedátka, dětské ohrádky, dětské postýlky, divany, domovní čísla (ne podsvícená), držáky záclon a závěsů, ne z textilních materiálů, dřevěné nábytkové příčky, dřevěné nebo plastové žebříky, dřevěné obaly na lahve, dřevěné pásy, dveřní klepadla, dveřní kliky, dveřní kování (ne kovová), dveřní uzávěry, dveřní zarážky, dveřní zástrčky, dveřní zvonky (ne elektrické), dvířka k nábytku, figuríny, figurky ze dřeva nebo plastu, gamyže, háčky na oděvy, háčky na věšení oděvů, háčky na záclony, háčky na zavěšení tašek, hnízdící budky pro domácí mazlíčky, jezdec na záclony, kancelářský nábytek, kolébky, kolečka k nábytku, kolečka k postelím, kolíky, korkové zátky, kostry postelí ze dřeva, košíky a postýlky pro malé kojenče, košíky na přenášení dětí, košíky na přepravu věcí, košíky, kování k postelím, krabice ze dřeva nebo plastu, kroužky na záclony, lavice, lišty na rámy obrazů, madla do vany, mantinely do dětských postýlek, jiné než ložní prádlo, nábytkové lišty z plastu, nádoby na tříděný odpad, nástěnky, nohy k nábytku, ošatky na chleba, pečečky pro domácí mazlíčky, police, police na knihy, policové skříňe, skříňe (kuchyňské), skříňe na uchovávání potravin, stojánky na knihy, stojany na časopisy, stojany na deštníky, stojany na květiny, stojany na lahve, truhlářské výrobky, truhly, tyče na záclony, tyče na zavěšení obrazů, tyče z umělého jantaru, věšáky na klíče; (24) textilie pro použití při výrobě oděvů, textilní výrobky pro domácnost, prádlo (nikoliv osobní); (25) pokrývky hlavy, oděvy, obuv, části oděvů, obuví a pokrývek hlavy.

Třídy výrobků a služeb:  
7, 9, 11, 18, 20, 24, 25

(540)

**Lior**

(592) Slovní

(111) **398408**

(220) 13.01.2023

(320) 13.01.2023

(442) 17.05.2023

(151) 23.08.2023

(730) **Panucciho Pizza s.r.o.**, Lidická 700/19, Brno, Veverí, 60200, CZ

(740) Mgr. Jan Paleček, advokát, třída Kpt. Jaroše 1929/10, Brno, Čemá Pole, 60200

(210) O-583456

(591) Barevná

(511) (30) pizza, čerstvá pizza, pizza korpusy, calzone (plněná pizza), bezlepková pizza, nepečená pizza, mražená pizza, pokrmy určené k přímé konzumaci, a to hamburgery v housce, koláče, sendviče a zmrzlina; (39) rozvoz jídel restauracemi, balení zboží, balení přepravovaného zboží, balení zboží na objednávku a podle upřesnění druhých, skladování zboží; (43) restaurace (služby), restaurace rychlého občerstvení, delikatesy (restaurace), služby poskytované v souvislosti s přípravou jídel a nápojů ke konzumaci.

Třídy výrobků a služeb:  
30, 39, 43

(540)



(593) Obrazová

(111) **398409**

(220) 30.01.2023

(320) 30.01.2023

(442) 17.05.2023

(151) 23.08.2023

(730) **POHO50 z.s.**, Tavičská 781/17, Ostrava, Vítkovice, 70300, CZ

(210) O-583680

(511) (41) služby v oblasti vzdělávání, zábavy a sportu, výchova, rezervace vstupenek na vzdělávací, zábavní a sportovní aktivity a akce a související rezervací služby.

Třídy výrobků a služeb:  
41

(540)

**POHO50**

(592) Slovní

(111) **398410**

(220) 01.02.2023

(320) 01.02.2023

(442) 17.05.2023

(151) 23.08.2023

(730) **Europasta SE**, U Sila 246, Boršov nad Vltavou, Poříčí, 37382, CZ

(740) artpatent, advokátní kancelář s.r.o., Dukelských hrdinů 976/12, Praha 7, Holešovice, 17000

(210) O-583724

(591) Barevná

(511) (16) papír, lepenka, papírenské zboží, tiskárenské výrobky, periodický a neperiodický tisk, propagační tištěné materiály, obalový materiál z papíru a plastických hmot spadající do této třídy; (30) potraviny rostlinného původu, těstářenské a mlynářské výrobky, těstoviny, špagety, makarony, nudle, mouka, chléb a pečivo, pekárenské a cukrářské výrobky, výrobky z obilovin, sůl, droždí, prášky do pečiva a zlepšující přípravky pro pekárenské, těstářenské a cukrářské výrobky, koření; (35) marketing, obchodní průzkum a pomoc při řízení obchodní činnosti, podnikové organizační a ekonomické poradenství, reklama, propagace a inzerce, řízení obchodní činnosti v oblasti výroby potravin a v oblasti mlynářské, sladovnícké, pekárenské, těstářenské i cukrářské výroby.

Třídy výrobků a služeb:

16, 30, 35

(540)



(593) Obrazová

(111) **398411**

(220) 02.02.2023

(320) 02.02.2023

(442) 05.04.2023

(151) 23.08.2023

(730) **eliseum europe s.r.o.**, Palackého 1159/78b, Ostrava, Přívoz, 70200, CZ

(740) FMP advokátní kancelář v.o.s., Mgr. Michal Mitura, advokát, Místecká 329/258, Ostrava, Hrabová, 72000

(210) O-583748

(511) (3) bělicí přípravky a další prací prostředky, přípravky na čištění, leštění, drhnutí a broušení; (5) veterinární přípravky, přípravky upravené pro veterinární účely, potraviny pro kojence a batolata, potravinové doplňky pro zvířata, náplasti, obvazové materiály a krytí, materiály pro plombování zubů, dentální vosky, dezinfekční přípravky, přípravky na hubení škůdců, fungicidy, herbicidy; (44) péče o hygienu a krásu osob a zvířat.

Třídy výrobků a služeb:

3, 5, 44

(540)

**eliseum**

(592) Slovní

(111) **398412**

(220) 03.02.2023

(320) 03.02.2023

(442) 17.05.2023

(151) 23.08.2023

(730) **Nákupní centrum Modrá Labuť s.r.o.**, Příborská 1487, Frýdek-Místek, Místek, 73801, CZ

(210) O-583795

(591) Barevná

(511) (35) obchodní poradenství a informace pro spotřebitele, pomoc v obchodní a podnikatelské činnosti, management a administrativní služby, reklamní, marketingové a propagační služby; (36) služby nemovitostní (realitní

služby); (37) pronájem nástrojů, strojů, zařízení a vybavení pro stavebnictví, demolice, úklid a údržbu, stavebnictví a demolice staveb; (39) pronájem týkající se vozidel, přepravy a skladování, balení a skladování zboží, doprava a přeprava, informační, poradenské a rezervací služby v oblasti dopravy, parkování a uskladnění vozidel, pronájem v souvislosti s dopravou, rozvážkové služby; (41) vzdělávací a školící služby.

Třídy výrobků a služeb:  
35, 36, 37, 39, 41

(540)



(593) Obrazová

(111) **398413**

(220) 23.02.2023

(320) 23.02.2023

(442) 17.05.2023

(151) 23.08.2023

(730) **AITIQ s. r. o.**, Rybníční 163, Vysoké Veselí, 50703, CZ

(210) O-584257

(591) Barevná

(511) (9) nahraný obsah (počítačové programy, data a informace), vzdělávací software, dětský vzdělávací software, vzdělávací software zaměřený na návody pro hraní her, software pro počítačové hry, aplikační software, počítačový software, interaktivní počítačový software, počítačový zábavní software, počítačový software na vyhledávání, počítačový herní software do mobilních telefonů, interaktivní zábavní počítačový software pro videohry, stahovatelný software interaktivní zábavy na hraní počítačových her, počítačový herní software pro použití s online interaktivními hrami, počítačový software pro elektronické vývěsky, počítačový software na bezdrátový přenos obsahu, počítačový software pro bezdrátovou síťovou komunikaci, interaktivní počítačový software umožňující výměnu informací, počítačový software pro účely komunikace mezi mikropočítači, počítačový software ke stažení pro přenos dat, počítačový software pro vzdálené ovládání bezpečnostních přístrojů, počítačový software umožňující telekonference, videokonference a videofonii, počítačový software pro zpracování obrazu, počítačový software v oblasti elektronického publikování, počítačový software na zpracování digitálních obrazů, počítačový software pro skenování obrazů a dokumentů, počítačový software na vytváření dynamických webových stránek, počítačový software pro obchodní účely, počítačový software pro inteligentní domácnost, počítačový software pro interaktivní tabule, počítačový aplikační software pro streaming audiovizuálního mediálního obsahu prostřednictvím internetu, počítačový aplikační software k použití v rámci internetu věcí [IoT], informační technologie a audiovizuální, multimediální a fotografické přístroje, zařízení a příslušenství na zpracování dat (elektrická a mechanická), elektronické sportovní tréninkové simulátory [výukové přístroje s počítačovým hardwarem a softwarem], vědecké výzkumné a laboratorní přístroje, přístroje pro vyučování a simulátory, software umělé inteligence a strojového učení, software pro integraci umělé inteligence a strojového učení v oblasti dat velkého objemu, software pro virtuální a rozšířenou realitu, herní software pro virtuální realitu, software virtuální reality pro vzdělávání, software virtuální reality pro simulaci, software virtuální reality pro telekomunikace, software pro rozšířenou realitu pro simulaci, software pro hry v rozšířené realitě, software pro rozšířenou realitu pro účely vzdělávání, software pro virtuální realitu používaný při lékařské výuce, počítačový software týkající se vzdělávání dětí, software a aplikace pro mobilní zařízení, mobilní aplikace ke stažení pro přenos dat, mobilní aplikace ke stažení pro správu dat, mobilní aplikace ke stažení pro

přenos informací, mobilní aplikace ke stažení pro správu informací, kancelářské a podnikové aplikace, publikace ke stažení, elektronické publikace ke stažení, elektronické publikace ke stažení v podobě časopisů, elektronické publikace ke stažení v oboru videoher, elektronické publikace ke stažení ve formě časopisů v oboru videoher, elektronické publikace ke stažení vztahující se k hrám a hazardním hrám, interaktivní elektronické publikace, elektronické publikace v oboru interaktivních technologií, zvukové záznamy, záznamy (zvukové záznamy), hudební zvukové záznamy, digitální záznamy, týdenní publikace stahovatelné z internetu v elektronické podobě, stahovatelné elektronické publikace, materiály pro vzdělávací kurzy ke stažení, obsah médií, nahrané programy počítačových her, stahovatelné programy počítačových her, stahovatelné programy elektronických her, interaktivní počítačové herní programy, interaktivní multimediální počítačové herní programy, počítačové herní programy stažené prostřednictvím internetu (software), software pro virtuální realitu, kina pro virtuální realitu [VR], náhlavní soupravy pro virtuální realitu upravené k použití při hraní videoher, počítačový hardware pro rozšířenou realitu, software pro vedení účetnictví, software pro rozšířenou realitu pro účely vzdělávání v oblasti kybernetiky a kybernetické bezpečnosti, software pro virtuální realitu pro účely vzdělávání v oblasti kybernetiky a kybernetické bezpečnosti, software pro virtuální realitu pro účely vzdělávání v oblasti podnikových financí a účetnictví, software pro rozšířenou realitu pro účely vzdělávání v oblasti podnikových financí a účetnictví; (16) učební a výukové pomůcky s výjimkou přístrojů, instruktážní pomůcky, papírnické zboží a učební pomůcky, tiskoviny, instruktážní příručky pro počítačový software, software v tištěné formě, propagační publikace, vzdělávací publikace, tištěné publikace, tištěné periodické publikace, ročenky [tištěné publikace], tištěné publikace týkající se počítačů, grafické umělecké publikace, časopisy, publikace, účetní formuláře; (35) poskytování spotřebitelského poradenství ve vztahu k software, velkoobchodní služby v souvislosti s počítačovým softwarem, pronájem reklamních ploch, pronájem billboardů [reklamních ploch], pronájem reklamních ploch a reklamního materiálu, reklamní, marketingové a propagační služby, poskytování a pronájem prostoru, času a médií pro reklamu, reklama online, pomoc v obchodní a podnikatelské činnosti, management a administrativní služby, administrativní podpora a zpracování dat [služby], provozní účetnictví, automatizované účetnictví, příprava automatizovaného účetnictví; (41) vydávání a publikace časopisů, školení v souvislosti se softwarem, služby v oblasti vzdělávání, zábavy a sportu, vzdělávací a školící služby, vzdělávací kurzy, kurzy účetnictví, kurzy osobního rozvoje, kurzy sebeuvědomění (školení), vzdělávací pobytové kurzy, pobytové školící kurzy, postgraduální vzdělávací kurzy, dálkové kurzy, dálkové vzdělávání, vydávání tiskovin vztahujících se ke vzdělávání, školní vzdělávání, vzdělávání a výuka, programy her (zábava, vzdělávání), letní tábory (zábava a vzdělávání), pořádání vzdělávacích aktivit pro letní tábory, klubové vzdělávací služby, klubové služby [zábava nebo vzdělávání], pronájem zařízení a vybavení ke vzdělávání, zábavě, sportu a kultuře v rámci této třídy, symposia zaměřená na vzdělávání, plánování konferencí za účelem vzdělávání, plánování seminářů za účelem vzdělávání, organizování seminářů zaměřených na vzdělávání, plánování přednášek za účelem vzdělávání, organizování konferencí vztahujících se ke vzdělávání, poskytování vzdělávání, akademie (vzdělávání), vzdělávání dospělých, předškolní vzdělávání, pokročilé vzdělávání, trvalé vzdělávání, zveřejňování, oznamování a psaní textů (s výjimkou reklamních), školící kurzy zaměřené na počítačový software, školení ve virtuální realitě, školení v rozšířené realitě, školení zaměřující se na kybernetiku a kybernetickou bezpečnost, vzdělávání a odborná příprava v oblasti informačních technologií, elektronické publikace bez možnosti stažení (- poskytování), rekvalifikační kurzy; (42) vývoj softwaru, programování a implementace softwaru, služby v oblasti informačních technologií v rámci této třídy, webhostingové služby a software jako služba a pronájem softwaru, tvorba počítačového softwaru, údržba a adaptace softwaru, navrhování počítačového softwaru, modernizace počítačového softwaru, návrhy, nákresy a zakázková tvorba počítačového softwaru, zakázková tvorba počítačových programů a kódů pro tvorbu webových stránek na internetu, aktualizace počítačového softwaru, upgrade počítačového softwaru, instalace počítačového softwaru, poradenské služby vztahující se k rozhraním člověk-stroj pro počítačový software, konzultační služby v oboru software jako služba (SaaS), konzultační služby v oblasti informačních technologií [IT], služby IT v oblasti ochrany údajů, poradenství v oblasti informačních technologií [IT], poskytování dočasného používání počítačového softwaru bez možnosti stažení pro použití při tvorbě a publikování online časopisů a blogů, vývoj řešení pro aplikace počítačového softwaru, navrhování a vývoj softwaru v oblasti mobilních aplikací, navrhování softwaru pro virtuální realitu, tvorba mobilní aplikace, poradenské služby vztahující se k rozhraním člověk-stroj pro virtuální a

rozšířenou realitu, poradenské služby zaměřující se na nezbytné znalosti a dovednosti požadované trhem práce ve 21. století; (45) licencování počítačového software, právní služby, licencování autorských práv [právní služby], licencování nehmotných práv a duševního vlastnictví, licencování mobilního softwaru, licencování softwaru pro virtuální realitu, licencování softwaru pro rozšířenou realitu.

Třídy výrobků a služeb:  
9, 16, 35, 41, 42, 45

(540)



(593) Obrazová

(111) **398414**

(220) 23.02.2023

(320) 23.02.2023

(442) 17.05.2023

(151) 23.08.2023

(730) **AITIQ s. r. o.**, Rybníční 163, Vysoké Veselí, 50703, CZ

(210) O-584258

(591) Barevná

(511) (9) nahraný obsah (počítačové programy, data a informace), vzdělávací software, dětský vzdělávací software, vzdělávací software zaměřený na návody pro hraní her, software pro počítačové hry, aplikační software, počítačový software, interaktivní počítačový software, počítačový zábavní software, počítačový software na vyhledávání, počítačový herní software do mobilních telefonů, interaktivní zábavní počítačový software pro videohry, stahovatelný software interaktivní zábavy na hraní počítačových her, počítačový herní software pro použití s online interaktivními hrami, počítačový software pro elektronické vývěsky, počítačový software na bezdrátový přenos obsahu, počítačový software pro bezdrátovou síťovou komunikaci, interaktivní počítačový software umožňující výměnu informací, počítačový software pro účely komunikace mezi mikropočítači, počítačový software ke stažení pro přenos dat, počítačový software pro vzdálené ovládání bezpečnostních přístrojů, počítačový software umožňující telekonference, videokonference a videofonii, počítačový software pro zpracovávání obrazu, počítačový software v oblasti elektronického publikování, počítačový software na zpracování digitálních obrazů, počítačový software pro skenování obrazů a dokumentů, počítačový software na vytváření dynamických webových stránek, počítačový software pro obchodní účely, počítačový software pro inteligentní domácnost, počítačový software pro interaktivní tabule, počítačový aplikační software pro streaming audiovizuálního mediálního obsahu prostřednictvím internetu, počítačový aplikační software k použití v rámci internetu věcí [IoT], informační technologie a audiovizuální, multimediální a fotografické přístroje, zařízení a příslušenství na zpracování dat (elektrická a mechanická), elektronické sportovní tréninkové simulátory [výukové přístroje s počítačovým hardwarem a softwarem], vědecké výzkumné a laboratorní přístroje, přístroje pro vyučování a simulátory, software umělé inteligence a strojového učení, software pro integraci umělé inteligence a strojového učení v oblasti dat velkého objemu, software pro virtuální a rozšířenou realitu, herní software pro virtuální realitu, software virtuální reality pro vzdělávání, software virtuální reality pro simulaci, software virtuální reality pro telekomunikace, software pro rozšířenou realitu pro

simulaci, software pro hry v rozšířené realitě, software pro rozšířenou realitu pro účely vzdělávání, software pro virtuální realitu používaný při lékařské výuce, počítačový software týkající se vzdělávání dětí, software a aplikace pro mobilní zařízení, mobilní aplikace ke stažení pro přenos dat, mobilní aplikace ke stažení pro správu dat, mobilní aplikace ke stažení pro přenos informací, mobilní aplikace ke stažení pro správu informací, kancelářské a podnikové aplikace, publikace ke stažení, elektronické publikace ke stažení, elektronické publikace ke stažení v podobě časopisů, elektronické publikace ke stažení v oboru videoher, elektronické publikace ke stažení vztahující se k hrám a hazardním hrám, interaktivní elektronické publikace, elektronické publikace v oboru interaktivních technologií, zvukové záznamy, záznamy (zvukové záznamy), hudební zvukové záznamy, digitální záznamy, týdenní publikace stahovatelné z internetu v elektronické podobě, stahovatelné elektronické publikace, materiály pro vzdělávací kurzy ke stažení, obsah médií, nahrané programy počítačových her, stahovatelné programy počítačových her, stahovatelné programy elektronických her, interaktivní počítačové herní programy, interaktivní multimediální počítačové herní programy, počítačové herní programy stažené prostřednictvím internetu (software), software pro virtuální realitu, kina pro virtuální realitu [VR], náhlavní soupravy pro virtuální realitu upravené k použití při hraní videoher, počítačový hardware pro rozšířenou realitu, software pro vedení účetnictví, software pro rozšířenou realitu pro účely vzdělávání v oblasti kybernetiky a kybernetické bezpečnosti, software pro virtuální realitu pro účely vzdělávání v oblasti kybernetiky a kybernetické bezpečnosti, software pro virtuální realitu pro účely vzdělávání v oblasti podnikových financí a účetnictví, software pro rozšířenou realitu pro účely vzdělávání v oblasti podnikových financí a účetnictví; (16) učební a výukové pomůcky s výjimkou přístrojů, instruktážní pomůcky, papírnické zboží a učební pomůcky, tiskoviny, instruktážní příručky pro počítačový software, software v tištěné formě, propagační publikace, vzdělávací publikace, tištěné publikace, tištěné periodické publikace, ročenky [tištěné publikace], tištěné publikace týkající se počítačů, grafické umělecké publikace, časopisy, publikace, účetní formuláře; (35) poskytování spotřebitelského poradenství ve vztahu k software, velkoobchodní služby v souvislosti s počítačovým softwarem, pronájem reklamních ploch, pronájem billboardů [reklamních ploch], pronájem reklamních ploch a reklamního materiálu, reklamní, marketingové a propagační služby, poskytování a pronájem prostoru, času a médií pro reklamu, reklama online, pomoc v obchodní a podnikatelské činnosti, management a administrativní služby, administrativní podpora a zpracování dat [služby], provozní účetnictví, automatizované účetnictví, příprava automatizovaného účetnictví; (41) vydávání a publikace časopisů, školení v souvislosti se softwarem, služby v oblasti vzdělávání, zábavy a sportu, vzdělávací a školicí služby, vzdělávací kurzy, kurzy účetnictví, kurzy osobního rozvoje, kurzy sebeuvědomění (školení), vzdělávací pobytové kurzy, pobytové školicí kurzy, postgraduální vzdělávací kurzy, dálkové vzdělávání, vydávání tiskovin vztahujících se ke vzdělávání, školní vzdělávání, vzdělávání a výuka, programy her (zábava, vzdělávání), letní tábory (zábava a vzdělávání), pořádání vzdělávacích aktivit pro letní tábory, klubové vzdělávací služby, klubové služby [zábava nebo vzdělávání], pronájem zařízení a vybavení ke vzdělávání, zábavě, sportu a kultuře v rámci této třídy, symposia zaměřená na vzdělávání, plánování konferencí za účelem vzdělávání, plánování seminářů za účelem vzdělávání, organizování seminářů zaměřených na vzdělávání, plánování přednášek za účelem vzdělávání, organizování konferencí vztahujících se ke vzdělávání, poskytování vzdělávání, akademie (vzdělávání), vzdělávání dospělých, předškolní vzdělávání, pokročilé vzdělávání, trvalé vzdělávání, zveřejňování, oznamování a psaní textů (s výjimkou reklamních), školicí kurzy zaměřené na počítačový software, školení ve virtuální realitě, školení v rozšířené realitě, školení zaměřující se na kybernetiku a kybernetickou bezpečnost, vzdělávání a odborná příprava v oblasti informačních technologií, elektronické publikace bez možnosti stažení (- poskytování), rekvalifikační kurzy; (42) vývoj softwaru, programování a implementace softwaru, služby v oblasti informačních technologií v rámci této třídy, webhostingové služby a software jako služba a pronájem softwaru, tvorba počítačového softwaru, údržba a adaptace softwaru, navrhování počítačového softwaru, modernizace počítačového softwaru, návrhy, nákresy a zakázková tvorba počítačového softwaru, zakázková tvorba počítačových programů, kódů pro tvorbu webových stránek na internetu, aktualizace počítačového softwaru, upgrade počítačového softwaru, instalace počítačového softwaru, poradenské služby vztahující se k rozhraním člověk-stroj pro počítačový software, konzultační služby v oboru software jako služba (SaaS), konzultační služby v oblasti informačních technologií [IT], služby IT v oblasti ochrany údajů, poradenství v oblasti informačních technologií [IT], poskytování dočasného používání

počítačového softwaru bez možnosti stažení pro použití při tvorbě a publikování online časopisů a blogů, vývoj řešení pro aplikace počítačového softwaru, navrhování a vývoj softwaru v oblasti mobilních aplikací, navrhování softwaru pro virtuální realitu, tvorba mobilní aplikace, poradenské služby vztahující se k rozhraním člověk-stroj pro virtuální a rozšířenou realitu, poradenské služby zaměřující se na nezbytné znalosti a dovednosti požadované trhem práce ve 21. století; (45) licencování počítačového softwaru, právní služby, licencování autorských práv [právní služby], licencování nehmotných práv a duševního vlastnictví, licencování mobilního softwaru, licencování softwaru pro virtuální realitu, licencování softwaru pro rozšířenou realitu.

Třídy výrobků a služeb:

9, 16, 35, 41, 42, 45

(540)

AiTiQ

(593) Obrazová

(111) **398415**

(220) 27.02.2023

(320) 27.02.2023

(442) 17.05.2023

(151) 23.08.2023

(730) **Le Xuan Dung Ing.**, Náchodská 640/101, Praha 9, Horní Počernice, 19300, CZ

**Ta Thuy Tien Ing.**, Náchodská 640/101, Praha 9, Horní Počernice, 19300, CZ

(740) Prague Attorneys, Mgr. Jan Lokvenc, 28. října 1001/3, Praha 1, Staré Město, 11000

(210) O-584292

(591) Barevná

(511) (35) řízení obchodní činnosti hotelů; (39) rezervace dopravy, rezervace místenek, rozvoz jídel restauracemi; (43) bary, bary s nabídkou vodní dýmky, bufety, catering (poskytování jídla a nápojů), dětské jesle, dočasné ubytování poskytované domy na půl cesty, domovy pro seniory, hotelové ubytovací služby, informace a poradenství týkající se přípravy jídel, jídelny, kavárny, modelování potravin, motely, penziony, penziony pro zvířata, prázdninové tábory (ubytování), pronájem jednacích místností, pronájem kancelářského nábytku, pronájem kuchyňských dřezů, pronájem kuchyňských přístrojů, pronájem mobilních šaten, pronájem nábytku, pronájem osvětlovacího zařízení, pronájem přechodného ubytování, pronájem přenosných staveb, pronájem rekreačního ubytování, pronájem robotů na přípravu nápojů, pronájem stanů, pronájem zásobníků na pitnou vodu, pronájem židlí, stolů, ubrusů, skleněného nádobí, provozování kempů, recenzování jídla (poskytování informací o pokrmech a nápojích), recepční služby pro dočasné ubytování (předávání klíčů), restaurace, restaurační služby ve formě jídel s sebou, rezervace přechodného ubytování, rezervace ubytování v hotelech, rezervace ubytování v penzionech, samoobslužné jídelny, samoobslužné restaurace, služby osobního šéfkuchaře, služby recepce pro přechodné ubytování (správa odjezdů a příjezdů), služby ubytovací kanceláře (hotely, penziony), turistické ubytovny, udon a soba restaurace, wašoku restaurace, zdobení dortů, zdobení potravin, zvířecí útulky, online objednávání jídel s sebou v oblasti restauračních služeb (služby rezervace v restauracích).

Třídy výrobků a služeb:

35, 39, 43

(540)



(593) Obrazová

(111) **398416**

(220) 01.03.2023

(320) 01.03.2023

(442) 17.05.2023

(151) 23.08.2023

(730) **Brodec Jan doc. JUDr., Ph.D., LL.M.**, Balbínova 223/5, Praha 2, Vinohrady, 12000, CZ

(210) O-584366

(511) (35) poradenství v oblasti obchodní činnosti, poradenství v oblasti řízení a vedení podniků, pomoc v obchodní a podnikatelské činnosti, management a administrativní služby, kancelářské práce, služby obchodní pomoci, administrativní služby související s obchodními transakcemi; (36) finanční ekonomické poradenství, poradenství v oblasti dotací, správa cizího majetku; (41) vzdělávací služby v oblasti práva, vydávání knih a textů (jiných než reklamních textů), organizování a pořádání konferencí, pořádání seminářů, pořádání, vedení a organizování pracovních setkání (školení), pořádání konferencí pro vzdělávací účely, vzdělávací a školicí služby, semináře (organizování a pořádání -), konzultační a informační služby vztahující se k pořádání, vedení a organizování pracovních setkání (školení); (45) právní služby, právní advokátní služby, služby v oblasti právního poradenství, služby v oblasti mimosoudního řešení sporů (právní služby), právní služby v oblasti IT, právní služby v oblasti práv k duševnímu vlastnictví, právní služby týkající se zakládání a registrací společností, poskytování licencí na počítačový software (právní služby), advokátní služby, právní poradenství a zastupování, právní poradenství v oblasti podnikání a obchodu, činnost advokátní kanceláře, výkon advokacie a služeb s tím spojených v rámci této třídy.

Třídy výrobků a služeb:

35, 36, 41, 45

(540)

BRODEC & PARTNERS  
— LAW FIRM —

(593) Obrazová

(111) **398417**

(220) 01.03.2023

- (320) 01.03.2023  
(442) 17.05.2023  
(151) 23.08.2023  
(730) **Brodec Jan doc. JUDr., Ph.D., LL.M.**, Balbínova 223/5, Praha 2, Vinohrady, 12000, CZ  
(210) O-584367  
(511) (35) poradenství v oblasti obchodní činnosti, poradenství v oblasti řízení a vedení podniků, pomoc v obchodní a podnikatelské činnosti, management a administrativní služby, kancelářské práce, služby obchodní pomoci, administrativní služby související s obchodními transakcemi; (36) finanční ekonomické poradenství, poradenství v oblasti dotací, správa cizího majetku; (41) vzdělávací služby v oblasti práva, vydávání knih a textů (jiných než reklamních textů), organizování a pořádání konferencí, pořádání seminářů, pořádání, vedení a organizování pracovních setkání (školení), pořádání konferencí pro vzdělávací účely, vzdělávací a školicí služby, semináře (organizování a pořádání -), konzultační a informační služby vztahující se k pořádání, vedení a organizování pracovních setkání (školení); (45) právní služby, právní advokátní služby, služby v oblasti právního poradenství, služby v oblasti mimosoudního řešení sporů (právní služby), právní služby v oblasti IT, právní služby v oblasti práv k duševnímu vlastnictví, právní služby týkající se zakládání a registrací společností, poskytování licencí na počítačový software (právní služby), advokátní služby, právní poradenství a zastupování, právní poradenství v oblasti podnikání a obchodu, činnost advokátní kanceláře, výkon advokacie a služeb s tím spojených v rámci této třídy.

Třídy výrobků a služeb:  
35, 36, 41, 45

(540)

**B&P**  
LAW FIRM

(593) Obrazová

- (111) **398418**  
(220) 02.03.2023  
(320) 02.03.2023  
(442) 17.05.2023  
(151) 23.08.2023  
(730) **Vítková Karolína Mgr.**, Řešovská 519/1, Praha 8, Bohnice, 18100, CZ  
(210) O-584394  
(511) (25) zápasnické oděvy, běžecká trika a bundy, běžecká tílka, bermudy, atletické ponožky, atletická tílka, atletické úbory, bavlněné pláště, sportovní oděvy (s výjimkou golfových rukavic); (35) zprostředkování propagace, obchodní propagace, propagace prodeje, propagace a reklama, propagace koncertů (inzerce), propagace cestování (reklama), služby propagace baseballu, obchodní management profesionálních sportovců; (41) organizování turnajů, organizování rekreačních turnajů, organizování sportovních akcí, soutěží a sportovních turnajů, organizování golfových turnajů, organizování basketbalových turnajů, organizování tenisových turnajů, organizování profesionálních golfových turnajů nebo soutěží, služby v oblasti sportovního vzdělávání, služby v oblasti vzdělávání, zábavy a sportu, služby v oblasti sportu a fitness, zábava ve formě televizních programů, zábava ve formě varietních televizních programů na pokračování, organizování zápasnických soutěží, organizování zápasů v

boxu, organizování soutěží v zápasech sumo, zábava ve formě zápasnických utkání, poskytování informací o výsledcích zápasů boxu.

Třídy výrobků a služeb:  
25, 35, 41

(540)

**REDFACE**

(592) Slovní

- (111) **398419**  
(220) 03.03.2023  
(320) 03.03.2023  
(442) 17.05.2023  
(151) 23.08.2023  
(730) **Kašpárek Martin**, Papírenská 226, Český Krumlov, Horní Brána, 38101, CZ  
(210) O-584402  
(511) (20) nábytek všeho druhu – a to zrcadla, rámy, postele, matrace, pěnové matrace, matracové chrániče, postelové lamely a lamelové rošty, přistýlky, noční stolky a stoly, komody, skříně, nástěnné rampy a police, úložné boxy pod postele, polštáře, napodobeniny polštářů, podušky, podhlavníky; (35) reklama, propagace a inzerce prostřednictvím všech druhů médií, zejména prostřednictvím sítě internet, marketing, zprostředkovatelská činnost v oblasti obchodu, velkoobchod, maloobchod, export - import, provozování internetového obchodu (e - shopu) – vše s následujícími výrobky: nábytek, zrcadla, rámy, postele, matrace, pěnové matrace, zdravotní matrace, postelové lamely a lamelové rošty, přistýlky, noční stolky a stoly, komody, skříně, nástěnné rampy a police, úložné boxy pod postele, polštáře, napodobeniny polštářů, příkrývky, deky, peřiny, podušky, podhlavníky, lůžkoviny, deky, přehozy, ložní prádlo a povlečení, prostěradla, ručníky, osušky, utěrky, potahy na matrace a postele, matracové chrániče, potahy polštářů a dek; (42) architektonické a inženýrské služby, návrhy a design - vše v oblasti interiérů, nábytku a matrací a dalších výrobků uvedených ve třídě 20 a ve vztahu k výrobkům a službám uvedeným ve třídě 35.

Třídy výrobků a služeb:  
20, 35, 42

(540)



(593) Obrazová

- (111) **398420**  
(220) 03.03.2023  
(320) 03.03.2023  
(442) 17.05.2023  
(151) 23.08.2023  
(730) **KINETIC s.r.o.**, SNP 9/6, Držovice, 79607, CZ  
(740) Ing. Petr Soukup, patentový zástupce, tř. Svobody 43/39, Olomouc, 77900  
(210) O-584414  
(511) (9) pouzdra na brýle, na chytré telefony, na laptopy, na tablety, na fotografické a elektronické přístroje, taktické vesty pro ozbrojené složky (armáda, policie); (13) pouzdra na zbraně, sumky (pouzdra na náboje), pouzdra a obaly na lovecké a sportovní zbraně, ramenní popruhy na zbraně; (15) pouzdra na hudební nástroje; (18) výrobky z kůže, z imitace kůže, z textilu, PVC a neoprenu ve spojitosti s polyesterem nebo nylonem v rámci této třídy, a to kufry, cestovní tašky, sportovní tašky, aktovky, batohy, ruksaky, ledvinky, etue, pouzdra, peněženky, klíčenky, pásky (nikoliv

opasky) a brašny všeho druhu, pláštěnky pro psy, vodítka a postroje pro psy, opasky pro výcvik psů, obojky, kamaše pro zvířata; (20) sedací vaky, rybářská křesla, skládací rybářské a lovecké stoličky, pelíšky pro psy; (25) oděvy a obuv pro rybáře, lov, výcvik psů a jiné sportovní aktivity, trička a mikiny, oděvy a obuv pro sportovní účely, vesty a sukně pro výcvik psů určené pro chovatele, kamaše na nohy (pro lovce nebo chovatele), nepromokavé pláštěnky (pro lovce nebo chovatele), lovecké vesty, opasky na oděvy (pro lovce nebo chovatele); (26) přezky, zipy, plastové a kovové komponenty pro výrobu tašek a pouzder; (28) hry, hračky, tělocvičné a sportovní potřeby (s výjimkou oděvů), rybářské pruty, rybářské držáky, kožené a textilní obaly nebo pouzdra nebo batohy nebo vaky speciálně upravené na rybářské, lovecké a sportovní potřeby; (35) zprostředkovatelská činnost v oblasti obchodu, export a import výrobků, maloobchodní a velkoobchodní prodej, provozování e-shopu, vše pro výrobky výše uvedené ve třídách 9, 13, 15, 18, 20, 25 a 28, propagace, reklama, inzerce a služby v rámci pořádaných sportovních, kulturních a společenských akcí, poskytování propagačních informací a propagačních informačních produktů všeho druhu, pořádání výstav, salónů a veletrhů pro reklamní a obchodní účely, propagace kulturních, společenských a slavnostních akcí všeho druhu, propagace vzdělávacích, výchovných, odborných a zábavných akcí, rozšiřování propagačních, reklamních, informačních a inzertních materiálů, sestavování a vydávání reklam, public relations, vydávání reklamních prospektů, tvorba mediální reklamy, TV reklamy, pronájem reklamních ploch, prezentace uživatelů na webových stránkách v počítačové síti Internet, systemizace informací do počítačové databáze, pořizování a tvorba propagačních videozáznamů.

Třídy výrobků a služeb:

9, 13, 15, 18, 20, 25, 26, 28, 35

(540)

**KINETIC**

(592) Slovní

(111) **398421**

(220) 03.03.2023

(320) 03.03.2023

(442) 17.05.2023

(151) 23.08.2023

(730) **H2 WORLD HEALTH & BEAUTY COMPANY s.r.o.**, Muglinovská 154/73, Ostrava, Muglinov, 71200, CZ

(740) Chytilová & spol., patentová kancelář, s.r.o., Nad spádem 641/20, Praha 4, Podolí, 14700

(210) O-584419

(591) Barevná

(511) (4) mazadla a průmyslové tuky, vosky a kapaliny, mazací oleje na kola, biopaliva, pohonné hmoty, paliva a osvětlovací látky, plyny palivové nebo pohonné, elektrická energie, plynové směsi (paliva nebo pohonné hmoty), zkapalněné plyny; (7) výdejní stojany na vodík pro čerpací stanice, příslušenství čerpacích stanic, výdejní stojany pro čerpací stanice (palivová výdejní čerpadla), výdejní stojany na pohonné plyny pro čerpací stanice; (9) dobíjecí stanice pro elektrické dopravní a přepravní prostředky; (12) dopravní a přepravní prostředky pro přepravu nákladu, dopravní a přepravní prostředky pro použití v armádě, dopravní a přepravní prostředky poháněné alternativními zdroji energie, dopravní a přepravní prostředky poháněné alternativními palivy, dopravní a přepravní prostředky poháněné plyny, dopravní a přepravní prostředky poháněné elektřinou, dopravní a přepravní prostředky poháněné solárními panely, dopravní a přepravní prostředky opatřené dobíjecími bateriemi, dopravní a přepravní prostředky využívající rekuperace, jednostopé dopravní a přepravní prostředky, vícestopé dopravní a přepravní prostředky, skútry, koloběžky (dopravní prostředky), koloběžky s pohonem (dopravní prostředky), motocykly, motorová kola, jízdní kola, tříkolky (dopravní prostředky), motorové tříkolky (dopravní prostředky), části a příslušenství dopravních prostředků, hnací ústrojí pro pozemní vozidla (včetně motorů), kolejová vozidla, pozemní vozidla a dopravní prostředky, prostředky na ochranu dopravních prostředků proti odcizení, bezpečnostní a zabezpečovací zařízení a vybavení pro dopravní prostředky, prostředky pro přepravu dětí a nepohyblivých osob, vodní dopravní prostředky, vojenská vozidla, vojenská transportní vozidla, vojenská letadla, vozidla a dopravní prostředky, vozíky a vozítka poháněné lidskou silou, vzdušné a kosmické dopravní prostředky, bezpečnostní sedačky pro dopravní prostředky, zadržné bezpečnostní systémy (na sedadla vozidel), přívěsy, návěsy, tahače, vozíky; (35) maloobchod, velkoobchod a internetový obchod s těmito výrobky: balzámy na chodidla (neléčivé), balzámy na rty (neléčivé), balzámy (neléčivé), chladivé krémy (jiné než na lékařské použití), deodoranty a antiperspiranty, čističí prostředky pro vozidla, čističí prostředky, kosmetické přípravky, parfumerie, přípravky pro

osobní hygienu, mýdla a gely, vonné přípravky, prací prostředky, přípravky do koupele, přípravky na čištění a leštění kůže a obuvi, přípravky pro ústní hygienu, přípravky pro péči o vlasy a přípravky na holení, přípravky pro péči o pleť, přípravky na odstraňování ochlupení, samoopalovací přípravky (kosmetika), vonné oleje a aromatické výtažky, opalovací přípravky, opalovací krémy, odmašťovací přípravky (kromě přípravků na použití ve výrobních procesech), mazadla a průmyslové tuky, vosky a kapaliny, mazací oleje na kola, biopaliva, pohonné hmoty, paliva a osvětlovací látky, plyny palivové nebo pohonné, elektrická energie, plynové směsi (paliva nebo pohonné hmoty), zkapalněné plyny, zámky na jízdní kola, kovové zámky a klíče, kovové parkovací instalace pro jízdní kola, skútry a motocykly, elektricky poháněné ručně ovládané nářadí, mechanicky ovládané ruční nástroje a nářadí, dynamo, dynamo na jízdní kola, ložiskové jednotky pro kola, výdejní stojany na vodík pro čerpací stanice, příslušenství čerpacích stanic, výdejní stojany pro čerpací stanice (palivová výdejní čerpadla), výdejní stojany na pohonné plyny pro čerpací stanice, dobíjecí stanice pro dopravní a přepravní prostředky, imbusové nářadí, brašny na nářadí (s nářadím), ruční nářadí a nástroje pro zpracování materiálů a pro výrobu, opravy a údržbu, ruční nástroje a ruční nářadí, ruční nástroje a nářadí (ovládané ručně), hustilky ručně ovládané, elektrické zámky, mechanické zámky (elektrické, kovové), sportovní přilby, bezpečnostní přilby, přilby pro motocyklisty, ochranné přilby pro cyklisty, tachometry, sluneční brýle, cyklistické brýle, ochranné brýle, brýle (optika), pouzdra na brýle a sluneční brýle, řetízky na brýle a sluneční brýle, sluneční klipy (připínací sluneční brýle), ochranné brýle pro použití při sportu, baterie, baterie do svítilen, rychloměry, rychloměry pro jízdní kola, zařízení na měření tlaku, tlakoměry, elektrická zabezpečovací zařízení proti krádeži, audiopřehrávače, MP3 přehrávače, bezpečnostní, zabezpečovací, ochranná a signalizační zařízení, měřicí, detekční a monitorovací přístroje, indikátory a ovladače, audiopřístroje a radiopřijímače, přístroje pro zachycení a zvyvolání obrazu, zobrazovací přístroje, televizory a filmové přístroje a videopřístroje, přístroje a zařízení na zaznamenání a registraci dat, přístroje na měření času (nikoliv hodiny a hodinky), přístroje na měření rychlosti, přístroje na měření teploty, přístroje na měření vzdálenosti a velikosti, světelná signalizace, blikáče, ochranné plachty, svítidla, svítidla na jízdní kola, svítlny, reflektory, lampy pro jízdní kola, reflektory na jízdní kola, odrazová skla pro připevnění na paprsky jízdních kol, kapesní svítlny, prostředky pro přepravu nákladu, dopravní a přepravní prostředky pro použití v armádě, dopravní a přepravní prostředky poháněné alternativními zdroji energie, dopravní a přepravní prostředky poháněné alternativními palivy, dopravní a přepravní prostředky poháněné plyny, dopravní a přepravní prostředky poháněné elektřinou, dopravní a přepravní prostředky poháněné solárními panely, dopravní a přepravní prostředky opatřené dobíjecími bateriemi, dopravní a přepravní prostředky využívající rekuperace, jednostopé dopravní a přepravní prostředky, vícestopé dopravní a přepravní prostředky, skútry, koloběžky (dopravní prostředky), koloběžky s pohonem (dopravní prostředky), motocykly, motorová kola, jízdní kola, tříkolky, motorové tříkolky, části a příslušenství dopravních prostředků, hnací ústrojí pro pozemní vozidla (včetně motorů), kolejová vozidla, pozemní vozidla a dopravní prostředky, prostředky na ochranu dopravních prostředků proti odcizení, bezpečnostní a zabezpečovací zařízení a vybavení pro dopravní prostředky, prostředky pro přepravu dětí a nepohyblivých osob, vodní dopravní prostředky, vojenská vozidla, vojenská transportní vozidla, vojenská letadla, vozidla a dopravní prostředky, vozíky a vozítka poháněné lidskou silou, vzdušné a kosmické dopravní prostředky, bezpečnostní sedačky pro dopravní prostředky, zadržné bezpečnostní systémy (na sedadla vozidel), přívěsy, návěsy, tahače, vozíky, opravářské nářadí na opravu pneumatik, hustilky (výstroj vozidel), nožní hustilky k nafukování pneumatik vozidel, cyklistické a motocyklistické brašny, cyklistické a motocyklistické nosiče, kola pro dopravní a přepravní prostředky, přehazovačky pro jízdní kola, pedály pro jízdní kola, směrovky na jízdní kola, pneumatiky pro dopravní a přepravní prostředky, napínače paprsků na kola, tlumiče pro dopravní a přepravní prostředky, stabilizátory pro dopravní a přepravní prostředky, stojany na jízdní kola, řetězy na jízdní kola, blatníky na jízdní kola, řídítka na jízdní kola, hřídele pro dopravní a přepravní prostředky, zvonky na jízdní kola, držáky lahvi na jízdní kola, přívěsy za jízdní kola (riyakah), ochranné kryty na jízdní kola, duše na jízdní kola, motocykly, brzdové páky na jízdní kola, přední vidlice na jízdní kola, sedlové brašny upravené na jízdní kola, sedla na jízdní kola a motocykly, pumpy pro jízdní kola a motocykly, příslušenství pro jízdní kola na převoz nápojů, příslušenství pro jízdní kola pro převoz zavazadel, bezdušové pneumatiky (galusky) na jízdní kola, klipsy na pedály k použití na jízdních kolech, nosiče jízdních kol k použití na vozidlech, spoje předních vidlic (části jízdních kol), kryty na vidlice (části jízdních kol), brzdové čelisti (části jízdních kol), klaksony pro dopravní a přepravní prostředky, rámy jízdních kol, ráčky jízdních kol,

náboje jízdních kol, stojánky jízdních kol, sedadlové tyče jízdních kol, přídatná kolečka jízdních kol, brzdy (části jízdních kol), konstrukční díly jízdních kol, brašny na nářadí prodávané prázdné, tašky na nářadí (prázdné) pro motocykly, tašky na nářadí (prázdné) pro jízdní kola, batohy, cestovní zavazadla, deštníky a slunečníky, ledvinky, zavazadla, cestovní tašky, peněženky a ostatní tašky, oděvy, obuv, pokrývky hlavy, spodní prádlo, sportovní boty (obuv), sportovní oblečení, svrchní oděvy, rukavice pro cyklisty, rukavice, včetně rukavic z kůže, surové kůže nebo kožešiny, punčochové zboží, protiskluzné pomůcky na obuv, plavky, oteplovací oděvy, oděvy pro motoristy, oděvy pro motocyklisty z kůže, oděvy pro cyklisty, nepromokavé oděvy, oděvy do nepříznivého počasí, kravaty a šátky, motocyklistické boty, motocyklové bundy, motocyklové kombinézy, motocyklové rukavice, cyklistické boty, cyklistické kombinézy; (37) opravy, úpravy a údržba jízdních kol, údržba, opravy a úpravy motocyklů a skútrů, opravy, úpravy a údržba jízdních koloběžek, opravy, úpravy a údržba dopravních a přepravních prostředků; (39) pronájem jízdních kol, koloběžek, skútrů a motocyklů, půjčování jízdních kol, koloběžek, skútrů a motocyklů, pronájem parkovacích míst a stojanů pro jízdní kola, pronájem parkovacích míst, pronájem a půjčování dopravních a přepravních prostředků.

Třídy výrobků a služeb:  
4, 7, 9, 12, 35, 37, 39

(540)



(593) Obrazová

- (111) **398422**  
(220) 03.03.2023  
(320) 03.03.2023  
(442) 17.05.2023  
(151) 23.08.2023  
(730) **Prague Agility Party s.r.o.**, Za Labem č. ev. 26, Čelákovice, Sedláčanky, 25088, CZ  
(740) Mgr. Aleš Velc, advokát, Touloucovo nám. 156, Litomyšl, Litomyšl-Město, 57001  
(210) O-584440  
(511) (41) pořádání a vedení kynologických akcí, pořádání kynologických soutěží.

Třídy výrobků a služeb:  
41

(540)

**Prague Agility Party**

(592) Slovní

- (111) **398423**  
(220) 08.03.2023  
(320) 08.03.2023  
(442) 17.05.2023  
(151) 23.08.2023  
(730) **DEVOTO D&B s.r.o.**, Nad pomníkem 467/9, Praha 5, Hlubočepy, 15200, CZ  
(210) O-584493  
(511) (35) reklamní, marketingové a propagační služby, konzultační a poradenské služby a pomoc v oblasti reklamní, marketingové a propagační činnosti; (37) stavební poradenství, budování staveb, konzultace ve stavebnictví,

konzultace týkající se stavebnictví a stavitelství, malování a dekorace budov, vybavení interiérů kanceláří, renovace interiérů komerčních areálů, vybavení interiérů firemních areálů, rekonstrukce interiérů budov, výstavba bytových a komerčních budov; (42) design obchodních interiérů, interiérová výzdoba, konzultační služby v oboru návrhu vybavení obchodů, konzultační služby vztahující se k designu, návrh a prostorové plánování interiéru, návrh exteriérů budov, návrh dispozičního řešení kancelářského nábytku, návrh zařízení interiérů, návrhářské služby, navrhování dispozičního řešení kanceláří, navrhování domů, navrhování interiérů, navrhování nákupních středisek, navrhování průmyslových zařízení, navrhování studií proveditelnosti k návrhům, navrhování vybavení obchodů, odborné konzultace týkající se návrhu interiérů bytových prostor, návrhy vztahující se ke stavebnictví, plánování (design) kanceláří, plánování a projektování sportovních zařízení, plánování a projektování maloobchodních prostor, poradenské služby v oblasti interiérového designu, poradenské služby v oblasti stavebního designu, poradenství v oblasti stavebního projektování, poskytování technických konzultací v oblasti navrhování interiérů, poskytování webové stránky s informacemi o interiérovém designu, příprava designových parametrů na vizuální zobrazení, projektování, projektování budov (design), příprava projektových posudků, projektování kancelářských prostor, projektování obchodů (design), projektování nástaveb (design), projektování staveb, služby návrhu obchodních provozoven, služby plánování (navrhování) hotelů, služby projektování (navrhování) stravovacích zařízení, služby v oblasti designu na zakázku, služby v oblasti designu interiérů a exteriérů, služby v oblasti interiérového designu a informační a poradenské služby s tím související, služby v oblasti komerčního designu, služby v oblasti dispozičních návrhů kanceláří, služby v oblasti navrhování vybavení interiérů budov, stavební design, služby v oblasti stavebního designu, poradenství v oboru stavebnictví (návrhy, projekty), technologické služby týkající se designu, technické návrhy a konzultace, technické konzultace v oblasti designu, vizuální návrh, služby interiérové architektury, architektonický design, architektonické poradenství, příprava architektonických projektů, služby architektonického plánování, architektonické a inženýrské služby, poradenství v oboru architektonických návrhů, odborné poradenství vztahující se k architektuře.

Třídy výrobků a služeb:  
35, 37, 42

(540)

**Unlimit DB**

(592) Slovní

- (111) **398424**  
(220) 09.03.2023  
(320) 09.03.2023  
(442) 17.05.2023  
(151) 23.08.2023  
(730) **Čistý sport, koncept Ivana Rybaříka s.r.o.**, Drahnětická 311, Jistebnice, 39133, CZ  
(740) artpatent, advokátní kancelář s.r.o., Mgr. Tomáš Bejček, Dukelských hrdinů 976/12, Praha 7, Holešovice, 17000  
(210) O-584512  
(591) Barevná  
(511) (9) ergometry, přístroje k monitorování kyslíku, nikoli pro lékařské účely, spirometry k vědeckému použití, sportovní tréninkové simulátory, software pro záznam tréninku, elektronické sportovní tréninkové simulátory [výukové přístroje s počítačovým hardwarem a softwarem], ochranné oděvy a chrániče těla; (10) analyzátoři koncentrace kyslíku pro lékařské použití, monitory kyslíku pro lékařské použití, přenosné nástroje pro lékařské použití při monitorování hladiny kyslíku v plynných směsích, spirometry (lékařské přístroje a zařízení), spirometry na vyšetření funkce plic, stimulační spirometry k lékařskému použití, počítačem ovládané tréninkové přístroje pro terapeutické použití, potřeby pro fyzické cvičení na fyzický trénink (pro lékařské účely), terapeutické oděvy pro lidi; (25) oděvy, obuv pokrývky hlavy, pokrývky hlavy s tepelnou izolací, tepelné izolované oděvy; (28) přístroje pro sportovní trénink, vybavení pro sportovní trénink; (35) propagační činnost, reklama, pomoc při řízení obchodní činnosti, obchodní administrativní, kancelářské práce, maloobchodní prodej včetně prodeje přes internet s výše uvedenými výrobky ve tř. 9, 10, 25 a 28; (41) poradenství pro trénink, instruktáž fitness tréninku, zdravotní a fitness trénink, trénink síly a fyzické kondice, sportovní výuka, trénink a instruktáž na přístrojích na fyzický trénink (cvičení), poskytování prostor na sportovní trénink, služby osobního trenéra [fitness trénink], služby osobního trenéra [kondiční trénink], vedení tréninkových fitness lekcí online, služby v oblasti tréninku fyzické kondice, poradenství týkající se tréninku pro udržování



fyzické kondice, služby v oblasti hodnocení fyzické kondice pro tréninkové účely. (540)

Třídy výrobků a služeb:  
9, 10, 25, 28, 35, 41

(540)



(593) Obrazová

(111) **398425**

(220) 10.03.2023

(320) 10.03.2023

(442) 17.05.2023

(151) 23.08.2023

(730) **HSI com s.r.o.**, Čelakovského 766/10, Plzeň, Jižní Předměstí, 30100, CZ

(740) Langrova, s.r.o., Skřetova 1011/48, Plzeň, Jižní Předměstí, 30100

(210) O-584545

(591) Barevná

(511) (9) přístroje pro zpracování informací, počítače a jejich součásti, jako monitory, modemy, servery, procesory, grafické karty, paměti, software a počítačové informační systémy, počítačové sítě, přístroje pro měření, vážení, kontrolu a signalizaci, geodetické přístroje a jejich součásti, přístroje pro záznam, převod a reprodukci zvuku nebo obrazu a jejich součásti, přístroje optické, fotografické, fotogrammetrické, filmové, elektronické, magnetické nebo optické nosiče informací; (35) automatizované zpracování dat, pořádání veletrhů a výstav ke komerčním účelům, zprostředkování obchodu se stroji na zpracování dřevní hmoty, zprostředkování obchodu s přístroji pro osvětlení, topení, chlazení a ventilaci, zprostředkování obchodu s přístroji pro zpracování informací, počítači a jejich součástmi, monitory, modemy, servery, procesory, softwarem, informačními systémy, počítačovými sítěmi, přístroji pro měření, vážení, kontrolu a signalizaci, geodetickými přístroji a jejich součástmi, přístroji pro záznam, převod a reprodukci zvuku nebo obrazu a jejich součástmi, přístroji optickými, fotografickými, fotogrammetrickými, filmovými, elektronickými, magnetickými nebo optickými nosiči informací; (41) školící činnost v oblasti výpočetní techniky, kancelářské techniky, softwaru, geodetických přístrojů a strojírenství, pořádání odborných akcí a seminářů; (42) tvorba programových prostředků (programování), instalace softwaru, pronájem softwaru, zhotovování softwaru na zakázku, vývoj a výzkum softwaru, programování CNC strojů a robotů, konstrukční činnost v oblasti strojírenství, inženýrská činnost v oblasti strojírenství, provádění pevnostních výpočtů, simulace výrobních procesů.

Třídy výrobků a služeb:  
9, 35, 41, 42

(593) Obrazová

(111) **398426**

(220) 13.03.2023

(320) 13.03.2023

(442) 17.05.2023

(151) 23.08.2023

(730) **Průša David**, Štefánikova 848/19b, Brno, Veverí, 60200, CZ

(740) Kyjovský & spol. advokátní kancelář, JUDr. Milan Kyjovský, advokát, Jaselská 202/19, Brno, Veverí, 60200

(210) O-584559

(511) (6) kovová okna, kovová oplocení, kovová podlahová dlažba, kovová schodiště, kovová vrata, kovové dveře, kovové konstrukce, kovové konstrukční materiály, kovové konstrukční materiály se zvukově izolačními vlastnostmi, kovové kostry budov pro stavebnictví, kovové obklady pro stavebnictví, kovové oplechování pro stavebnictví, kovové přístřešky nad vchodem [konstrukce], kovové stavební konstrukce, kovové stavební materiály, kovové stavební materiály se zvukově izolačními vlastnostmi, kovové stavební panely, kovové střešní krytiny, kovové venkovní rolety, kovové vývěsní štíty, kovové výztuže pro stavebnictví, kovové železářské zboží, montované domy [připravené k montáži], kovové, obecné kovy, v surovém stavu nebo částečně zpracované, ocel, v surovém stavu nebo částečně zpracovaná, ocelové stavební konstrukce, ozdobná kování na dveře, ozdobná kování na okna, umělecké předměty z obecných kovů; (19) altánky [konstrukce], ne kovové, beton, betonové stavební prvky, bezpečnostní sklo, desky pro stavebnictví, ne kovové, dlaždice na podlahy, ne kovové, dřevěná dlažba, dřevěná prkna pro stavebnictví, dřevěné dýhy, dřevěné obložení, dřevěné palubky, dřevo jako polotovary, dveře, ne kovové, dýhy, figurky z kamene, betonu nebo mramoru, chytré sklo pro stavebnictví, izolační sklo pro stavebnictví, kámen, kamenické výrobky, konstrukce pro stavebnictví, ne kovové, konstrukční materiály, ne kovové, konstrukční materiály se zvukově izolačními vlastnostmi, ne kovové, lepenka pro stavebnictví, montované domy [připravené k montáži], ne kovové, nátěrové hmoty [stavební materiály], obložení pro stavebnictví, ne kovové, okenní sklo pro stavebnictví, okna, ne kovová, opláštění pro stavebnictví, ne kovové, parkety, ploty, ne kovové, přenosné stavby, ne kovové, přístřešky nad vchodem [konstrukce], ne kovové, stavby, ne kovové, stavební dřevo, stavební kámen, stavební materiály, ne kovové, stavební materiály se zvukově izolačními vlastnostmi, ne kovové, stavební panely, ne kovové, stavební sklo, střešní krytiny, ne kovové střešní šindele, střešní tašky, ne kovové, tvarovatelné dřevo, umělecká díla z kamene, betonu nebo mramoru, venkovní rolety, ne kovové a ne textilní, vitráže do oken, vrata, ne kovová, vyztužovací materiály pro stavebnictví, ne kovové; (20) dřevěné nábytkové příčky, dveřní kování, ne kovová, dvířka k nábytku, kování k nábytku, ne kovová, kovový nábytek, nábytek, truhlářské výrobky (nikoliv pro použití na stavbách), umělecké předměty ze dřeva, vosku, sádry nebo plastu; (37) instalace technických sítí na staveništích, izolace budov, klempířství, malba a nátěr interiérů a exteriérů, poskytování stavebních informací, restaurování nábytku, restaurování uměleckých děl, stavební dozor, stavební poradenství, výstavba, údržba a opravy částí budov, údržba a opravy vybavení budov, stavba nemovitostí; (42) architektonické služby, grafické návrhy propagačních materiálů, inženýrské služby ve stavebnictví, navrhování interiérů, navrhování počítačově simulovaných modelů,

navrhování prototypů, návrhy interiérů, plánování městské výstavby, poradenství v oblasti architektury, projektování ve výstavbě, provádění studií technických projektů, průmyslový design, umělecký design, výzkum v oboru výstavby budov.

Třídy výrobků a služeb:  
6, 19, 20, 37, 42

(540)

**QBIG**

(592) Slovní

(111) **398427**

(220) 13.03.2023

(320) 13.03.2023

(442) 17.05.2023

(151) 23.08.2023

(730) **Průša David**, Štefánikova 848/19b, Brno, Veverí, 60200, CZ

(740) Kyjovský & spol. advokátní kancelář, JUDr. Milan Kyjovský, advokát, Jaselská 202/19, Brno, Veverí, 60200

(210) O-584560

(511) (16) alba, akvarelové malby, architektonické modely, blahopřání, brožury, figurky (sošky) z papírové hmoty, grafická znázornění, grafické reprodukce, grafické tisky, kancelářské potřeby (s výjimkou nábytku), kalendáře, karty (nikoliv herní, z papíru), knihy, krabice z papíru nebo lepenky, lepenka, malby (obrazy), zarámované i nezarámované, mapy, obalové fólie z plastických hmot, obaly na lahve, z papíru nebo lepenky, obaly (papírnické zboží), papír, šablony, papírnické zboží, plakáty, plakety z papíru, plastické hmoty na modelování, pohlednice, potřeby pro psaní, poutače z papíru nebo lepenky, pouzdra na psací potřeby (papírnické zboží), reklamní tabule z papíru nebo lepenky, stojánky na fotografie, na pera, na tužky, školní potřeby (papírnické zboží), vývěsní štíty z papíru nebo lepenky, tiskoviny; (20) bedny na hračky, bedny ne kovové, busty ze dřeva, vosku, sádry nebo plastu, dřevěné obaly na lahve, figurky ze dřeva, vosku, sádry nebo plastu, krabice ze dřeva nebo plastu, medaile ze dřeva, vosku, sádry nebo plastu, nábytek, nástěnky (vývěsky), poháry ze dřeva, vosku, sádry nebo plastu, pamětní poháry ve formě sošek ze dřeva, vosku, sádry nebo plastu, polštáře (dekorativní), poutače ze dřeva nebo plastu, rámy na obrazy, sochy ze dřeva, vosku, sádry nebo plastu, sošky ze dřeva, vosku, sádry nebo plastu, truhlářské výrobky (nikoliv pro použití na stavbách), umělecké předměty ze dřeva, vosku, sádry nebo plastu; (28) akční figurky, antistresové hračky, atrakce do zábavních parků, dáma (hra), deskové hry, divadelní masky, domino (stolní hra), draci, figurky (hračky), houpací koně, hračky, hračky pro domácí zvířata, hry (nikoliv hazardní), inteligentní plastelína na hraní, karetní hry, kostky (stolní hra), loutky, modely (hračky), přenosné hry a hračky s integrovanými telekomunikačními funkcemi, puzzle, stavebnice (hračky), stavebnice modelů (hračky), stavebnicové kostky (hračky), šachovnice, šachovnice na dámu, šachy, zařízení na hry.

Třídy výrobků a služeb:  
16, 20, 28

(540)

**BECHESS**

(592) Slovní

(111) **398428**

(220) 14.03.2023

(320) 14.03.2023

(442) 17.05.2023

(151) 23.08.2023

(730) **Marissa West, a.s.**, Vladislavova 1390/17, Praha 1, Nové Město, 11000, CZ

(740) RYBÁŘ, SOPPÉ & PARTNEŘI, advokáti, s.r.o., Purkyňova 2121/3, Praha 1, Nové Město, 11000

(210) O-584591

(591) Barevná

(511) (35) aktualizace reklamních materiálů, cílené zaslání reklamních materiálů, cílený marketing, fakturace, fotokopírování, grafická úprava pro reklamní účely, indexace webových stránek pro obchodní nebo reklamní účely, influencer marketing, marketing, moderování komerčních akcí, nábor zaměstnanců, obchodní informace, obchodní průzkum, zprostředkovatelské služby v oblasti reklamy, zprostředkovatelské služby pro propagaci sportovních osobností, zprostředkovatelské služby pro pořádání podnikových prezentací, zprostředkovatelské služby v oblasti pronájmu reklamního času a prostoru, zprostředkovatelské služby v oblasti kancelářských potřeb pro třetí osoby, obchodní zprostředkovatelské služby v souvislosti s navazováním kontaktů mezi nejrůznějšími odborníky a

klienty, podpora prodeje jiných osob, pomoc při řízení obchodní činnosti, poptávky, poradenské služby pro obchodní vedení, poradenství v oblasti komunikační strategie při styku s veřejností, poradenství v oblasti komunikační strategie v reklamě, pořádání veletrhů, poskytování obchodních informací prostřednictvím webových stránek, poskytování služeb průzkumu trhu, pronájem billboardů [reklamních tabulí], pronájem kancelářského vybavení ve sdílených pracovištích, pronájem kancelářských strojů a zařízení, pronájem prodejních automatů, pronájem prodejních stánků, pronájem registračních pokladen, pronájem reklamního materiálu, pronájem reklamních ploch, propagace, propagace výrobku a služeb prostřednictvím sponzorování sportovních akcí, propagace zboží prostřednictvím influencerů, psaní reklamních textů, reklama, reklama za účelem vytvoření identity značky pro jiné osoby, rozhlasová reklama, styk s veřejností, telemarketing, televizní reklama, účetnictví, venkovní reklama, vydávání reklamních textů, vyhledávání sponzorů, vylepování plakátů, výroba reklamních filmů, zásilková reklama, zpracování textu, zprostředkování obchodů v oblasti propojení možných soukromých investorů s podnikateli, kteří potřebují financování, zprostředkování obchodů vztahující se k propojování různých odborníků se zákazníky, zprostředkování propagace, zprostředkování reklamy, zprostředkování zaměstnání; (36) dluhové poradenství, faktoring, financování, finanční analýza, finanční poradenství, finanční sponzorování, hypoteční bankovníctví, investování peněžních prostředků, kapitálové investice, leasingové financování, oceňování nemovitostí, poradenství v oblasti pojištění, poskytování finančních informací, poskytování informací o pojištění, pronájem bytů, pronájem farem, pronájem kanceláří [nemovitosti], pronájem nemovitostí, pronájem sdílených kanceláří, půjčky [financování], půjčky na splátky, půjčky se zástavou, služby kolektivního financování [crowdfunding], služby realitní kanceláře, správa bytového domu, správa nemovitostí, úschova cenností, výběr nájemného, zajištění, zprostředkování v oblasti nemovitostí; (39) autobusová doprava, automobilová doprava, balení zboží, dárkové balení, dočasná úschova klíčů, dodávka květin, dodávka vody, dodávka zboží, doprava, doprava [doprava zboží], doručování novin, doručování zpráv, kurýrní služby [zprávy nebo zboží], osobní doprava, parkování automobilů, plnění prodejních automatů, pronájem autobusů, pronájem automobilů, pronájem garáží, pronájem ledniček, pronájem mrazniček, pronájem parkovacích míst, pronájem skladů, pronájem vozidel, provoz skladů, přeprava, přeprava cestujících, sdílení automobilů, skladování, služby parkoviště, služby přepravy právních dokumentů, služby šaten, služby šatny, zprostředkování dopravy, zprostředkování skladování zavazadel; (41) plánování večírků [zábava], pořádání a vedení konferencí, pořádání a vedení kongresů, pořádání a vedení sportovních akcí, pořádání pesů.

Třídy výrobků a služeb:

35, 36, 39, 41

(540)

**tokovo**

(593) Obrazová

(111) **398429**

(220) 14.03.2023

(320) 14.03.2023

(442) 17.05.2023

(151) 23.08.2023

(730) **Brabcová Marta**, Družba 1193, Hulín, 76824, CZ

(740) Ing. Petr Soukup, patentový zástupce, tř. Svobody 43/39, Olomouc, 77900

(210) O-584593

(511) (14) přívěšky, odlévané mince a medailony ze železných a obecných neželezných kovů a jejich slitin, přívěšky (šperky) ze dřeva, korku, rohoviny, kostí, slonoviny, jantaru, perleti, mořské pěny a jejich náhražek, včetně náhražek z plastických hmot (šperky), mince, výrobky ze vzácných kovů a jejich slitin, a to medaile, plakety, žetony, vyznamenání, odznaky, medailony a sošky; (16) papír a tiskárenské výrobky z papíru a lepenky, reklamní, propagační a užitkové výrobky z papíru spadající do této třídy, etikety vyjma textilních, papírové utěrky, ubrusy, ubrousky a ručníky, tiskoviny, periodické i neperiodické publikace, informační, reklamní a propagační letáky, plakáty, prospekty, pohlednice, orientační plány a mapy, průvodce, učební pomůcky a potřeby vyjma přístrojů, dopisní obálky, přání, kalendáře, samolepky, obtisky, vystřihovánky, omalovánky, balící papír, tašky papírové, sešity, skicáky, tužky, tiskárenské a kartonážní výrobky, visačky nikoliv textilní, poštovní známky, psací a kancelářské potřeby patřící do této třídy, fotografie a polygrafické výrobky, tištěné programy koncertů, tištěné přehledy kulturních pořadů; (18) kůže, cestovní a sportovní zavazadla z přírodních i syntetických materiálů a z textilií, a to aktovky, diplomaty, batohy, brašny, chlebníky, kabely, kabelky, klíčenky, kufrý a kufríky cestovní, kufříky na doklady a kosmetické, neceséry (kufříky na kosmetiku) prodávané prázdné, obaly na oděvy cestovní, peněženky, pouzdra na doklady, na navštívenky, na karty a na průkazy, kožené pytle jako obaly, ruksaky, tašky nákupní, cestovní, náprsní, školní a tašky na nošení dětí, tašky plážové, torby, tomy, cestovní vaky, deštníky, slunečníky, kožené pásky a řemeny na kufrý a zavazadla; (25) pánské, dámské a dětské prádlo, pánské, dámské a dětské oděvy, ponožky, punčochové zboží, silonové punčocháče, slipy, trenýrky, pánské boxer šortky, spodky, kalhoty, kalhotky s nohavičkou, stahovací kalhotky, podprsенky, lambády, korzety, živůtky, podvazky, erotické prádlo, noční oblečení, nátělníky, spodní košilky, bavlněná trika, elastické kalhoty, tepláky, teplákové soupravy, mikiny, roláky, svetry, sportovní oblečení, elastická trika, halenky, šaty, kostýmy, sukně, body, kombinézy, saka, košile, pilotky, vesty, kabáty, pláštěnky, noční košile, pyžama, overaly, stejnokroje, oblečení pro volný čas, plavky a plážové oblečení, župany, vázanky, motýlky, šály, šátky, klobouky, čepice, čelenky, barety, rukavice, zástěry, veškeré druhy džínových oděvů a prádla, šle, opasky, kožené doplňky k oděvům, spadající do této třídy, kalhoty, pláště, bundy, vesty, sukně, čelenky, šátky, rukavice; (35) provozování e-shopu s výše uvedenými výrobky ve tř. 14, 16, 18 a 25, reklamní, marketingové a propagační služby, pomoc v obchodní a podnikatelské činnosti, management a administrativní služby, cenové nabídky na zboží a služby, cenové srovnávání, obchodní informace a poradenství pro zákazníky (zákaznická podpora), shromažďování licitačních nabídek, shromažďování různých pojišťovacích služeb ve prospěch ostatních, aby si mohli zákazníci tyto služby pohodlně porovnat a nakoupit, telemarketingové služby, obchodní analýzy, obchodní průzkum a informační služby, dražební služby, zprostředkování a uzavírání obchodních transakcí pro třetí osoby, zprostředkování smluv pro třetí osoby, administrativní zpracování dat, kancelářské služby, obchodní konzultační a poradenské služby, obchodní pomoc, obchodní poradenství a informace, počítačové řízení obchodní činnosti (pro třetí osoby), pomoc při řízení obchodní činnosti, řízení lidských zdrojů a náborové služby, služby obchodního zastoupení, účetnictví, vedení účetních knih a revize účtů (audity), průzkum trhu, sběr a systemizace dat z obchodní a podnikatelské činnosti, věrnostní, pobídkové a bonusové programy, zajišťování systému na podporu a intenzifikaci obchodních služeb založený na zvýhodňování klíčových spolupracovníků a klientů, poskytování věrnostních a bonusových systémů, jako poskytování slev a odměn, přednostní a nadstandardní poskytování služeb, informační, poradenské a zprostředkovatelské služby výše uvedených služeb ve tř. 35; (36) pojišťovací služby, pojistky (uzavírání), pojištění, finanční a peněžní služby a bankovní služby, finanční odhady, poskytování předplacených karet a kuponů, služby nemovitostní (realitní služby), získávání finančních prostředků a sponzorování, služby pojišťoven, uzavírání pojistných smluv a oceňování a odhady pro účely pojištění, záruční služby, finanční informace, údaje, finanční poradenské a konzultační služby, finanční převody a transakce a platební služby, financování a poskytování finančních prostředků, investiční služby, zajišťování půjček a úvěrů, leasing - nákup na splátky, služby finančního plánování, služby v oblasti rizikového kapitálu, faktoring, vydávání hodnotových poukázek v souvislosti s věrnostními programy pro zákazníky, zajišťovací činnost, činnosti související s pojišťovací a zajišťovací činností, zábranná činnost, informační, poradenské a zprostředkovatelské služby výše uvedených ve tř. 36; (41) výchova, vzdělávání, zábava a sportovní činnost, vydavatelská činnost a zpravodajství, překladatelské a tlumočnické služby, zvuková produkce a video produkce a fotografování, výuka, semináře, online publikování, poskytování elektronických publikací, služby vydavatelství (včetně vydávání elektronických publikací), filmová a video produkce, filmová

tvorba, soutěžní a kulturní aktivity, agenturní činnost v oblasti kultury, výroba a provozování a organizování zábavných nebo kulturních nebo vzdělávacích nebo společenských nebo soutěžních nebo sportovních představení a akcí, provozování a provádění her a soutěží i veřejných, výstavní činnost v oblasti kultury nebo zábavy nebo výchovy nebo vzdělávání, informační, poradenské a zprostředkovatelské služby výše uvedených ve tř. 41.

Třídy výrobků a služeb:  
14, 16, 18, 25, 35, 36, 41

(540) **KLUB NEDOKONALÝCH MUŽŮ**

(592) Slovní

- (111) **398430**  
(220) 20.03.2023  
(320) 20.03.2023  
(442) 17.05.2023  
(151) 23.08.2023  
(730) **Safe maxx storage solutions s.r.o.**, Na strži 1702/65, Praha 4, Nusle, 14000, CZ  
(740) Havlík Švorčík a partneři, advokátní a patentová kancelář, JUDr. Michal Havlík, Hálkova 1406/2, Praha 2, Nové Město, 12000  
(210) O-584711  
(591) Barevná  
(511) (6) trezory a bezpečnostní schránky, ohnivzdorné trezory, kovové ohnivzdorné bezpečnostní schránky (trezory), kovová dvířka k trezorům, kovové pancéřované dveře, kovové pancéřování, pancéřové bankovní instalace (kovové); (9) bezpečnostní, zabezpečovací, ochranná a signalizační zařízení; (19) nekovové pancéřování; (36) služby úschovy, depozitní úschova cenných předmětů, služby zajišťující úschovu v bezpečnostních schránkách, pronájem nemovitostí, úschova cenných papírů; (37) montáž trezorů, údržba a opravy trezorů, údržba a opravy trezorových místností, stavba bankovních trezorů, stavba trezorových místností, pancéřování vozidel, instalace zabezpečovacího a bezpečnostního vybavení, instalace bezpečnostních systémů, informační služby v oblasti instalace bezpečnostních systémů; (39) pronájem trezorů, pronájem trezorových místností, přechodná úschova osobního majetku, pronajímání skladovacích prostor, pronájem garážových prostor, pronájem parkovacích míst, pronájem skladů, parkování a uskladnění vozidel, pronájem prostoru, konstrukcí, jednotek a nádob pro skladování a přepravu, pronájem kontejnerů, přeprava kontejnerů, skladování kontejnerů a nákladu, nakládka a vykládka, skladování, fyzické skladování elektronicky uložených dat nebo dokumentů, pronájem dopravy, pronájem vozidel, pronájem pancéřovaných vozidel, pronájem nákladních vozidel, kurýrní služby, přeprava osob a zboží po zemi, letecky a po vodě, přeprava nákladu, přeprava cenin s ostrahou, střežená přeprava cenností a peněz nákladními automobily, přeprava obrněnými vozy, taxi doprava, zasilatelské služby, zprostředkování přepravy; (42) poskytování počítačových zařízení k elektronickému ukládání digitálních dat, ukládání elektronických dat, elektronické ukládání k archivaci databází, obrázků a jiných elektronických dat; (45) pronájem bezpečnostních schránek, poradenské služby týkající se pronájem bezpečnostních schránek, služby ostrahy, bezpečnostní služby pro ochranu osob a majetku, osobní tělesná stráž, služby elektronického monitorování pro bezpečnostní účely, otevírání bezpečnostních zámků, monitorování bezpečnostních a poplazených zařízení, monitorování bezpečnostních systémů.

Třídy výrobků a služeb:  
6, 9, 19, 36, 37, 39, 42, 45

(540)



(593) Obrazová

(111) **398431**

(220) 20.03.2023

(320) 20.03.2023

(442) 17.05.2023

(151) 23.08.2023

(730) **pivovar Stráž s.r.o.**, náměstí Emy Destinnové 7, Stráž nad Nežárkou, 37802, CZ

(740) ZEMAN - podkrušnohorská patentová a známková kancelář, Petr Zeman, patentový zástupce, Hradní 301/9, Loket, 35733

(210) O-584716

(511) (16) papírové krabice, papírové přepravky, obalové materiály z kartónu, periodické a neperiodické tiskoviny, jiné tiskárenské výrobky, firemní tiskoviny, reklamní, propagační a informační materiály na bázi papíru a umělých hmot, pohlednice, fotografie a grafická díla, papírové a kartonové obaly, etikety papírové a plastové pro výrobky, tácky pod nápoje (pivní tácky), papírové ubrusy, ubrusy papírové, papírové banketní sukně k zakrytí stolů, jídelní a nápojové lístky, účtenky, vývěsky, papírové visačky, psací potřeby, pouzdra a stojánky na ně v jiné třídě neobsažené, suvenýry z papíru v jiné třídě neobsažené; (21) užité výrobky ze skla, porcelánu a keramiky, papírové kelímky; (32) pivo, tmavé pivo, nízkoalkoholické nápoje na bázi piva, pivo obsahující různé příchutě, nealkoholické nápoje

Třídy výrobků a služeb:

16, 21, 32

(540)



(593) Obrazová

(111) **398432**

(220) 22.03.2023

(320) 22.03.2023

(442) 17.05.2023

(151) 23.08.2023

(730) **Stryja Milan, Dis.**, Lesní 2522/1, Teplice, 415 01, CZ

(210) O-584755

(511) (16) zarámované fotografie, fotografie [tištěné], podepsané fotografie, školní fotografie, fotografie; (40) tisk fotografií, retušování fotografií, vyvolávání fotografií; (41) portrétní fotografie, služby fotografa, fotografování, svatební fotografie.

Třídy výrobků a služeb:

16, 40, 41

(540)



(593) Obrazová

(111) **398433**

(220) 23.03.2023

(320) 23.03.2023

(442) 17.05.2023

(151) 23.08.2023

(730) **ZIZIN, s. r. o.**, Kukučínova 3107, Kysucké Nové Město, 02401, SK

(740) Mgr. David Müller, Filipova 2016/6, Praha 4, Chodov, 14800

(210) O-584803

(511) (16) papír, papírnické zboží, toaletní papír, balicí papír, papírové kapesníky, papírové ručníky, obaly (papírnické zboží).

Třídy výrobků a služeb:

16

(540)

**FINITO. Utři to. Neřeš to.**

(592) Slovní

(111) **398434**

(220) 26.03.2023

(320) 26.03.2023

(442) 17.05.2023

(151) 23.08.2023

(730) **ŽÁK MICHAL, Ph.D.**, Na Folimance 2121/11, Praha 2, Vinohrady, 12000, CZ

(210) O-584852

(511) (35) maloobchodní nebo velkoobchodní služby pro farmaceutické, veterinární a sanitární přípravky a lékařské potřeby, maloobchodní prodej lékařských nástrojů, maloobchodní služby zaměřené na farmaceutické, veterinářské a hygienické přípravky a lékařské potřeby; (42) služby v oblasti informačních technologií, služby v oblasti informačních technologií, služby IT; (44) služby zdravotní péče, ambulantní lékařská péče, chirurgie (kosmetická), diagnostika chorob, gynekologické služby, gynekologické PAP testy, lékařská pomoc, lékařská vyšetření, lékařské informace, lékařské poradenské služby, lékařské poradenství v oblasti těhotenství, lékařské služby, lékařské služby pro léčení chorob lidského těla, lékařské vyšetření osob, lékařské testy, poradenství v oblasti porodu, poskytování lékařského ošetření, poskytování lékařských služeb, screening rakoviny děložního čípku, screening rakoviny prsu, screening rakoviny tlustého střeva, služby lékařské péče, sestavování lékařských zpráv, poradenství v oblasti léků, poskytování zpráv o lékařském vyšetření osob.

Třídy výrobků a služeb:

35, 42, 44

(540) **GYNETIS**

(592) Slovní

(111) **398435**

(220) 27.03.2023

(320) 27.03.2023

(442) 17.05.2023

(151) 23.08.2023

(730) **MUSIL spol. s r.o.**, Mlýnská 4734/39, Jihlava, 58601, CZ

(740) Patentový zástupce, Doc. Ing. Jindřich Špaček CSc., Svatopluka Čecha 1939/106a, Brno, Královo Pole, 61200

(210) O-584871

(591) Barevná

(511) (6) montované stavby kovové, montované stavby kovové s přestavitelnými prvky a s měnitelnou dispozicí; (17) materiály těsnící, ucpávací a izolační, těsnění, nástřikové hmoty s tepelně a zvukově izolačními vlastnostmi, nástřikové těsnící, plísňím rezistentní hmoty; (19) stavby ne kovové, dřevostavby, přenosné dřevěné stavby, montované stavby kancelářských, výrobních, skladovacích, obytných a rekreačních budov, montované stavby s přestavitelnými prvky a s měnitelnou dispozicí (nekovové), interiérové stavební materiály jako montované vnitřní nekovové, nekovové panely pro obklady stěn, stěny dřevěné, panely dřevěné; (37) stavby a opravy (staveb), montážně stavební práce, montování staveb a interiérů, speciální úpravy akustických vlastností interiérů, instalace akustických (zvukově izolačních) panelů, montáže sádrokartonových dílců, montáže dělicích stěn a příček, montáže sádrokartonových systémů, stavební inženýrské práce, stavby (nadzemní i podzemní), provádění průmyslových staveb, bytových a občanských staveb a staveb inženýrských, provádění tepelných izolací, provádění hlukových izolací, provádění tepelných a akustických izolací staveb (interiérů, fasád i střech) formou nástřiků.

Třídy výrobků a služeb:

6, 17, 19, 37

(540)



(593) Obrazová

(111) **398436**

(220) 27.03.2023

(320) 27.03.2023

(442) 17.05.2023

(151) 23.08.2023

(730) **Kulichová Martina Bc.**, 20, Rybníček, 58282, CZ

(740) zaeRkované s.r.o., Vršovické náměstí 111/2, Praha 10, Vršovice, 10100

(210) O-584888

(511) (16) knihy, potřeby pro knižní vazby, časopisy, diáře, motivační diáře, poznámkové bloky, sešity na psaní nebo kreslení, brožury, alba, natištěné karty, pohlednice, učební a vyučovací pomůcky (s výjimkou zařízení), dárkové poukázky, papírnické zboží, tiskárenské výrobky, tištěné propagační materiály, prospekty, letáky, reklamní plakáty, informační brožury, programy akcí a událostí, vstupenky, samolepky, obtisky, kalendáře, obrazy, obrázky, grafické reprodukce, fotografie, tištěné fotografie, poštovní známky; (41) psaní blogu, psaní a publikování textů s výjimkou reklamních textů, tvorba podcastů, produkce podcastů, zvuková produkce a videoprodukce a fotografování, publikování knih a audioknih, online publikování, vydávání knih, vydávání publikací, elektronické publikování, vydávání manuálů a brožur pro kouče, edukativní činnost, lektorská činnost, koučink, kurzy sebeuvědomění (školení), kurzy osobního

rozvoje, vzdělávací a školicí služby, organizování a vedení seminářů, eventů, workshopů a konferencí, pořádání a řízení školení, pobytové školící kurzy, sportovní a kulturní aktivity, pořádání benefičních koncertů; (44) výživové poradenství (konzultace), poradenství v oblasti zdravého životního stylu (zdravá výživa), poradenství v oblasti detoxikačních programů, základy psychohygieny (psychoterapeutické služby), meditace (služby), fyzioterapie, aromaterapie, odborná péče v oblasti relaxační terapie, služby v oblasti alternativní a čínské medicíny, holistická psychoterapie, psychosomatické poradenství, služby v oblasti biohackingu (práce s myslí, tělem a duchem), kvantová terapie a kineziologie.

Třídy výrobků a služeb:

16, 41, 44

(540)



(593) Obrazová

(111) **398437**

(220) 28.03.2023

(320) 28.03.2023

(442) 17.05.2023

(151) 23.08.2023

(730) **Trapona s.r.o.**, Kaprova 42/14, Praha 1, Staré Město, 11000, CZ

(740) Ing. Petr Soukup, patentový zástupce, tř. Svobody 43/39, Olomouc, 77900

(210) O-584901

(511) (16) filtrační papír, prázdné čajové sáčky, bez úchytové filtry z papíru, čajová balení ve formě krabiček a kartónů z papíru, reklamní, propagační a uživatelské výrobky z papíru spadající do této třídy, plakáty, prospekty, etikety vyjma textilních, tiskoviny, samolepky, obtisky, balící papír, tašky papírové, vísáčky z papíru nebo lepenky, zákaznické kartičky z papíru, tužky, plastové obaly, objednávkové formuláře; (30) čaje všeho druhu, včetně jejich směsí ne pro lékařské účely, a to čaje sypané, porcované, sáčkové, lisované, instantní a čajové extrakty z ovoce, bylin, zeleniny a jiných přírodních produktů, a to kořenů, kůr, přírodních i aromatizovaných, včetně s přidavkem vitamínů, vlákniny a minerálních látek a ochucovacích přípravků, čajové esence přírodní i ochucené, nápoje na bázi čaje, čaji podobné výrobky (bylinkové a ovocné čaje), jako poživatiny, také obohacené vitamíny a/nebo aromatizované a/nebo instantní a nebo obohacené minerály, čajové výtažky, přípravky skládající se převážně z čajových výtažků a/nebo výtažků z výrobků podobným čajům v práškové a/nebo granulované a/nebo instantní formě, také aromatizované a/nebo obohacené vitamíny a/nebo obohacené minerály a/nebo s kořením a/nebo mléčnými složkami a/nebo jinými přísadami, ledový čaj, nápoje s nebo na bázi čaje, bylinného čaje, ovocného čaje, také v hotové formě k pití a/nebo s přimícháním ovocných nápojů a/nebo ovocných šťáv, nápoje na bázi čaje s příměsí ovocných kuliček, tapioky a žele; (35) reklama, propagace, inzerce, reklama on-line v počítačové síti, služby maloobchodu a velkoobchodu (zejména prostřednictvím maloobchodu, velkoobchodních prodejen, stacionárních prodejen, zásilkového obchodu, televizního nákupu, agentur nebo internetového obchodu) s výrobky výše uvedenými ve tř. 30, zprostředkování provozně-ekonomického know-how při zakládání a/nebo provozu restaurací, kaváren, kafetérií, čajoven, barů a snack-barů (franchising), franchisingové služby, zprostředkování hospodářského know-how, poradenský servis pro spotřebitele, prezentační služby týkající se merchandisingu, předvádění zboží, sjednocení a vystavování potravin a pochutin, zejména čajů a čajových výrobků; internetový obchod s výše uvedenými výrobky ve třídě 30, zprostředkovatelská činnost v oblasti obchodu s výše uvedenými výrobky ve třídě 30, pomoc při řízení obchodní činnosti, obchodní administrativy, prezentace výrobků v komunikačních médiích pro účely maloobchodu, prezentace výrobků a služeb, včetně

prezentace na www stránkách v počítačové síti internet, prezentace výrobků na e-shopu; (43) služby v oblasti stravování a ubytování hostů, zejména stravování hostů v čajovnách, kafetériích, kavárnách, hotelech, restauracích, barech, motelech, restauracích s rychlým občerstvením nebo samoobslužných restauracích, také pro jídla a nápoje s možností odnosu sebou, provoz čajoven, kafetérií, kaváren, hotelů, restaurací, barů, motelů, restaurací s rychlým občerstvením nebo samoobslužných restaurací, také pro jídla a nápoje s možností odnosu s sebou, služby zásobování a servisu pro večírky, pronájem prostor pro setkání a různé příležitosti, provoz franchisingové restaurace.

Třídy výrobků a služeb:  
16, 30, 35, 43

(540)



(593) Obrazová

(111) **398438**

(220) 29.03.2023

(320) 29.03.2023

(442) 17.05.2023

(151) 23.08.2023

(730) **Greenway s.r.o.**, Bozděchova 637/9, Praha 5, Smíchov, 15000, CZ

(740) JUDr. Viktor Rossmann, Senovážné náměstí 1464/6, Praha 1, Nové Město, 11000

(210) O-584945

(591) Barevná

(511) (35) reklamní, marketingové a propagační služby; (36) inkasování nájemného, služby nemovitostní (realitní služby), správa nájemních, činžovních domů, výběr nájemného; (37) stavebnictví, stavitelství.

Třídy výrobků a služeb:  
35, 36, 37

(540)



(593) Obrazová

(111) **398439**

(220) 29.03.2023

(320) 29.03.2023

(442) 17.05.2023

(151) 23.08.2023

(730) **AMARO spol. s r.o.**, Rokytnice 413, Vsetín, 75501, CZ

(740) Mgr. David Müller, Filipova 2016/6, Praha 4, Chodov, 14800

(210) O-584947

(591) Barevná

(511) (9) elektronické časopisy, elektronické publikace ke stažení v podobě časopisů, stahovatelné elektronické publikace; (16) časopisy a jiná periodika, noviny, časopisy jako přílohy novin, tištěné publikace, vzdělávací publikace, periodické tiskoviny, neperiodické publikace; (35) poskytování reklamního prostoru v periodických publikacích, novinách a časopisech, digitální reklamní služby, elektronické publikování tiskovin pro reklamní účely, grafická úprava pro reklamní účely, návrh reklamních materiálů, zajišťování reklamního prostoru v novinách, zařízení novinového předplatného pro jiné osoby.

Třídy výrobků a služeb:

9, 16, 35

(540)



(593) Obrazová

(111) **398440**

(220) 31.03.2023

(320) 31.03.2023

(442) 17.05.2023

(151) 23.08.2023

(730) **Valíček & Valíčková, advokátní kancelář, s.r.o.**, náměstí Svobody 87/18, Brno, Brno-město, 60200, CZ

(210) O-584995

(511) (35) personální poradenství, pomoc v personálním řízení, personální řízení a zaměstnanecké poradenství, konzultace v oblasti personálního managementu, odborné poradenství v oblasti personálního řízení, konzultační a poradenské služby vztahující se k personálnímu řízení; (41) školení, služby obchodních školení, právnícké vzdělávání, školicí služby v oblasti maloobchodního marketingu, služby v oblasti přednášek vztahujících se k marketingovým dovednostem, školicí kurzy strategického plánování v oblasti reklamy, propagace, marketingu a obchodu, vyučování, vzdělávání, obchodní vzdělávání, pokročilé vzdělávání, další vzdělávání, vzdělávání dospělých; (45) právní informace, právní služby, právní poradenství, právní průzkum (rešerše), služby právní pomoci, právnícké (komerční služby), právní služby pro firmy.

Třídy výrobků a služeb:

35, 41, 45

(540)

**HR na lodi**

(592) Slovní

(111) **398441**

(220) 03.04.2023

(320) 03.04.2023

(442) 17.05.2023

(151) 23.08.2023

(730) **SAGITTA Ltd., spol. s r.o.**, Železná 633/2, Brno, Horní Heršpice, 61900, CZ

(210) O-585038

(511) (9) brýle, optické brýle, dětské brýle, korekční brýle.

Třídy výrobků a služeb:

9

(540)

(593) Obrazová

(111) **398442**

(220) 04.04.2023

(320) 04.04.2023

(442) 17.05.2023

(151) 23.08.2023

(730) **Kamenictví Kůrka s.r.o.**, Štěpánov 1, Přelouč, 53501, CZ

(740) Chytilová & spol., patentová kancelář, s.r.o., Nad spádem 641/20, Praha 4, Podolí, 14700

(210) O-585044

(591) Barevná

(511) (6) kovové náhrobky, kovové náhrobní desky, kovové náhrobní plakety, kovové náhrobní pomníky, kovové náhrobní stély, hrobky (kovové), kovové urnové hroby, kovové urnové pomníky, kovové urnové náhrobky, kovové zvířecí náhrobky, náhrobní dekorace kovové, sochy kovové, pamětní desky kovové, kovové schránky na umy; (19) náhrobky (nekovové), náhrobky z kamene, betonu nebo mramoru, náhrobní desky, ne kovové, náhrobní plakety, jiné než kovové, náhrobní stély, ne kovové, nekovové pomníky, hrobky, ne kovové, nekovové hroby, obruby hrobů, ne kovové, kamenické výrobky, sochy z kamene, betonu nebo mramoru, náhrobní ozdoby z kamene, náhrobní dekorace z kamene, náhrobní kameny nekovové, urnové hroby nekovové, urnové pomníky nekovové, rodinné hrobky, zvířecí náhrobky nekovové, zvířecí pomníky nekovové, pamětní desky nekovové, schránky na umy nekovové; (20) pohřební umy, rakve, bedny (truhly), dřevěné bedny, bedny, ne kovové, pohřební umy vyrobené z drahých kovů, pohřební truhly, držadla na rakve vyrobená převážně z plastu, ozdoby na rakve, nekovové, čelní panely skříněk na vystavování fotografií a informací o zemřelých, ozdoby a dekorační předměty pro hroby a hrobky vyrobené ze sádry, umělých hmot nebo dřeva zahrnuté v této třídě; (21) keramické fotografické obrazy, ozdoby a dekorační předměty z křišťálu, skla, porcelánu a keramiky (pro hroby a hrobky), vázy na hrob, květináče, truhlíky; (35) maloobchod, velkoobchod a internetový obchod s výrobky uvedenými ve třídě 6, 19, 20 a 21 výše v tomto seznamu; (37) čištění pomníků a hrobů, čištění kamenických prací, opravy, přestavby a obnovy hrobů, náhrobků, pomníků a kamenických děl, stavby hrobů a hrobek, restaurátorské práce, obkladačské práce, kamenické práce, rekonstrukce, restaurátorské práce v kamenictví a sochařství, konzervování a chemické ošetření kamene; (40) rytí na náhrobní kameny, zpracování mramoru, zpracování kamene, výroba náhrobků, náhrobních kamenů, náhrobních desek, pomníků, kamenosochařských výrobků a náhrobních ozdob na zakázku; (42) navrhování kamenných pomníků, technické poradenství a konzultace, projektování, navrhování a řešení v oblasti hřbitovních staveb, umělecké návrhy.

Třídy výrobků a služeb:

6, 19, 20, 21, 35, 37, 40, 42

(540)



(593) Obrazová

(111) **398443**

(220) 05.04.2023

(320) 05.04.2023

(442) 17.05.2023

(151) 23.08.2023

(730) **VEMEX Energie a.s.**, Evropská 2591/33e, Praha 6, Dejvice, 16000, CZ

(740) Rott, Růžička & Guttman a spol., Vyskočilova 1566, Praha 4, Michle, 14000

(210) O-585073

(511) (35) činnost podnikatelských, organizačních a ekonomických poradců, reklamní činnost a marketing, služby agentury pro dovoz a vývoz v oblasti plynu a elektřiny; (39) doprava, skladování a distribuce plynu a elektřiny; (42) projektování elektrických zařízení, inženýrská činnost v investiční výstavbě, činnost technických poradců v oblasti energetiky, technické projektové studie.

Třídy výrobků a služeb:

35, 39, 42

(540)



(593) Obrazová

(111) **398444**

(220) 05.04.2023

(320) 05.04.2023

(442) 17.05.2023

(151) 23.08.2023

(730) **Vydavatelství MATYS, s.r.o.**, Starhradská 8, Bratislava, SK

(740) Mgr. Jaroslav Nižňanský, evropský advokát, náměstí 14. října 1307/2, Praha 5, Smíchov, 15000

(210) O-585074

(511) (9) nosiče zvukových záznamů, nahrané počítačové programy, videopásky, kompaktní disky [audio-video], počítačový software (nahraný), videokazety, stahovatelné elektronické publikace, počítačové programy [stahovatelné], stahovatelné počítačové aplikace, nosiče na ukládání dat, nahrané nosiče dat k použití s počítači, počítačový software; (16) potřeby pro vazbu knih, papír a lepenka, tiskoviny, reklamní tabule z papíru nebo lepenky, noviny, periodika, brožury, katalogy, tiskařské rámy, barevné litografie, obaly [papírnické zboží], balicí papír, galvanotypy, tištěné publikace, manuály [návody], papírnické zboží, obalové fólie z plastických hmot, prospekty, časopisy [periodika], zařízení a stroje na vazbu knih [kancelářské vybavení], výplňové balicí materiály z papíru nebo lepenky, knižní desky, knihy; (35) šíření reklamních materiálů, poradenství v oblasti řízení a organizace podniku, aktualizace reklamních materiálů, obchodní průzkum, poradenství v oblasti organizace podniku, vydávání reklamních textů, propagace, poradenské služby pro obchodní vedení, obchodní konzultační služby, pořádání výstav pro obchodní či reklamní účely, informační služby vztahující se k podnikům, pořádání veletrhů, grafická úprava pro reklamní účely, marketing, zprostředkovatelské obchodní služby, poradenství v oblasti komunikační strategie při styku s veřejností, poradenství v oblasti komunikační strategie v reklamě, obchodní zprostředkovatelské služby v souvislosti s navazováním kontaktů mezi nejrůznějšími odborníky a klienty, pořádání a vedení komerčních akcí, řízení obchodní činnosti a obchodní administrativa, distribuce propagačního materiálu, distribuce propagačního materiálu, distribuce propagačního materiálu; (36) služby v oblasti nemovitostí, pronájem nemovitostí, služby realitní kanceláře, zprostředkování v oblasti nemovitostí, správa nemovitostí; (39) přeprava, doručování zpráv, doručování novin, dodávka zboží poštou, přeprava knih; (40) vazba knih, tisk fotografií, hlubotisk, tisk, ofsetový tisk, sítotisk, dokončovací tiskařské práce (vazba), dokončovací tiskařské práce (řezání), dokončovací tiskařské práce (skládání), reprodukce fotografií, knihtisk, dokončovací tiskařské práce, poskytování informací vztahujících se ke službám knižních vazeb, služby výroby tiskovin, tisk knih, tisk reklamních materiálů, vázání knih nebo dokumentů; (41) sportovní a kulturní aktivity, vyučování, vzdělávání, zábava, vydávání textů, s výjimkou reklamních, knihovnické služby (půjčovny knih), vydávání knih, pořádání výstav ke kulturním nebo vzdělávacím účelům, vydávání elektronických knih a časopisů on-line, vydávání elektronických publikací, poskytování elektronických publikací online bez možnosti stažení, služby grafické úpravy, nikoliv k reklamním účelům, pořádání a vedení osobních vzdělávacích fór, předávání know-how [odborné vzdělávání], služby multimediální knihovny, příprava a pořádání zábavních aktivit, půjčování knih, nakladatelské služby týkající se periodických a neperiodických publikací, s výjimkou reklamních textů.

Třídy výrobků a služeb:  
9, 16, 35, 36, 39, 40, 41

(540)

**MATYS**

(592) Slovní

(111) **398445**

(220) 05.04.2023

(320) 05.04.2023

(442) 17.05.2023

(151) 23.08.2023

(730) **Vydavatelstvo MATYS, s.r.o.**, Starhradská 8, Bratislava, SK

(740) Mgr. Jaroslav Nižňanský, evropský advokát, náměstí 14. října 1307/2, Praha 5, Smíchov, 15000

(210) O-585076

(591) Barevná

(511) (9) nosiče zvukových záznamů, nahrané počítačové programy, videopásky, kompaktní disky [audio-video], počítačový software (nahraný), videokazety, stahovatelné elektronické publikace, počítačové programy [stahovatelné], stahovatelné počítačové aplikace, nosiče na ukládání dat, nahrané nosiče dat k použití s počítači, počítačový software; (16) potřeby pro vazbu knih, papír a lepenka, tiskoviny, reklamní tabule z papíru nebo lepenky, noviny, periodika, brožury, katalogy, tiskařské rámy, barevné litografie, obaly [papírnické zboží], balicí papír, galvanotypy, tištěné publikace, manuály [návody], papírnické zboží, obalové fólie z plastických hmot, prospekty, časopisy [periodika], zařízení a stroje na vazbu knih [kancelářské vybavení], výplňové balicí materiály z papíru nebo lepenky, knižní desky, knihy; (35) šíření reklamních materiálů, poradenství v oblasti řízení a organizace podniku, aktualizace reklamních materiálů, obchodní průzkum, poradenství v oblasti organizace podniku, vydávání reklamních textů, propagace, poradenské služby pro obchodní vedení, obchodní konzultační služby, pořádání výstav pro obchodní či reklamní účely,

informační služby vztahující se k podnikům, pořádání veletrhů, grafická úprava pro reklamní účely, marketing, zprostředkovatelské obchodní služby, poradenství v oblasti komunikační strategie při styku s veřejností, poradenství v oblasti komunikační strategie v reklamě, obchodní zprostředkovatelské služby v souvislosti s navazováním kontaktů mezi nejrůznějšími odborníky a klienty, pořádání a vedení komerčních akcí, řízení obchodní činnosti a obchodní administrativa, distribuce propagačního materiálu; (36) služby v oblasti nemovitostí, pronájem nemovitostí, služby realitní kanceláře, zprostředkování v oblasti nemovitostí, správa nemovitostí; (39) přeprava, doručování zpráv, doručování novin, dodávka zboží poštou, přeprava knih; (40) vazba knih, tisk fotografií, hlubotisk, tisk, ofsetový tisk, sítotisk, dokončovací tiskařské práce (vazba), dokončovací tiskařské práce (řezání), dokončovací tiskařské práce (skládání), reprodukce fotografií, knihtisk, dokončovací tiskařské práce, poskytování informací vztahujících se ke službám knižních vazeb, služby výroby tiskovin, tisk knih, tisk reklamních materiálů, vázání knih nebo dokumentů; (41) sportovní a kulturní aktivity, vyučování, vzdělávání, zábava, vydávání textů, s výjimkou reklamních, knihovnické služby (půjčovny knih), vydávání knih, pořádání výstav ke kulturním nebo vzdělávacím účelům, vydávání elektronických knih a časopisů on-line, vydávání elektronických publikací, poskytování elektronických publikací online bez možnosti stažení, služby grafické úpravy, nikoliv k reklamním účelům, pořádání a vedení osobních vzdělávacích fór, předávání know-how [odborné vzdělávání], služby multimediální knihovny, příprava a pořádání zábavních aktivit, půjčování knih, nakladatelské služby týkající se periodických a neperiodických publikací, s výjimkou reklamních textů.

Třídy výrobků a služeb:

9, 16, 35, 36, 39, 40, 41

(540)



(593) Obrazová

(111) **398446**

(220) 05.04.2023

(320) 05.04.2023

(442) 17.05.2023

(151) 23.08.2023

(730) **SmartSelling a.s.**, Netroufalky 797/5, Brno, Bohunice, 68301, CZ

(210) O-585077

(511) (9) nahrané i nenahrané nosiče informací všeho druhu, jako disky, diskety, CD ROM, pásky, audiovizuální technika, prezentační technika, nahrané i nenahrané nosiče zvuku a/nebo obrazu, elektronická média, jako např. elektronické katalogy, časopisy a jiná periodika, reklamní, propagační a informační materiály šířené elektronickými nosiči, včetně komunikační sítě Internet, světelné reklamní poutače a reklamní neony, počítačové programy (software) s výjimkou pro frankovací stroje; (16) periodické a neperiodické tiskoviny včetně propagačních, reklamních a inzertních materiálů spadajících do třídy 16, tiskoviny, katalogy, manuály, kalendáře, plakáty, letáky, prospekty, fotografie, periodické a neperiodické publikace, knihy, učebnice, časopisy, pohlednice, kalendáře, učební a vyučovací pomůcky s výjimkou včetně přístrojů, obalový materiál z papíru a plastických hmot, ozdobné a propagační předměty z papíru; (35) reklamní, inzertní služby všeho druhu včetně inzerce a reklamy poskytované v počítačových, telekomunikačních a obdobných sítích, distribuce reklamních letáků, tiskovin, katalogů, prospektů a ostatních neadresných tiskovin, internetová reklama a emailový marketing, zprostředkování a poskytování informací v oblasti emailového marketingu, správa emailového marketingu, organizační a ekonomické poradenství, nábor a příprava marketingových specialistů, manažerské



konzultace, poskytování poradenských služeb pro výše uvedené činnosti, pořádání výstav a předváděcích akcí se zaměřením na komerční účely; (38) komunikace elektronickými prostředky, on-line komunikace, elektronická pošta, elektronické publikování, elektronický přenos dat, poskytování přenosu informací pomocí Internetu, poskytování emailových služeb, šíření elektronických časopisů, periodik a knih v elektronické podobě prostřednictvím počítačové sítě, Internetu, pomocí satelitů, výměna a šíření zpráv a informací prostřednictvím informačních a telekomunikačních sítí, služby zabezpečující datovou a audiovizuální komunikaci prostřednictvím informačních a telekomunikačních sítí, např. počítačové sítě Internet, satelitu; (41) poskytování školení a dalšího vzdělávání, zejména v oblasti emailového marketingu, organizování a vedení vzdělávacích programů, seminářů, kurzů, kolokvií, webinářů, konferencí, kongresů, symposií, zejména v oblasti emailového marketingu, zpracování projektů vzdělávacích kurzů a školicích aktivit, výchova a školení marketingových specialistů, praktický výcvik, produkce filmů a videa, vydavatelská a nakladatelská činnost včetně jejich zprostředkování, vydávání odborných publikací; (42) návrh programového vybavení, údržba programového vybavení, technické studie v oblasti počítačů a programového vybavení, vývoj a tvorba software, pronájem software, řízení a navrhování počítačových projektů, poskytování technické podpory, webhosting, hosting interaktivní webové stránky, projektové řízení internetových prezentací a webových aplikací, vývoj internetových aplikací.

Třídy výrobků a služeb:  
9, 16, 35, 38, 41, 42

(540) **InboxQueens**

(592) Slovní

(111) **398447**

(220) 05.04.2023

(320) 05.04.2023

(442) 17.05.2023

(151) 23.08.2023

(730) **Jakubičková Tereza Bc., DiS.,** Lužánecká 1885/4a, Brno, Černá Pole, 60200, CZ

(740) PatentEnter s.r.o., Koliště 1965/13a, Brno, Černá Pole, 60200

(210) O-585079

(511) (11) osvětlení, zahradní osvětlení, dekorativní osvětlení, nástěnné osvětlení, přenosné lampy (na osvětlení); (20) nábytek, čalouněný nábytek, lavice (nábytek), stoly (nábytek), podstavce (nábytek), zrcadla (nábytek), starožitný nábytek, rákosový nábytek, kancelářský nábytek, venkovní nábytek, zástěny [nábytek], koupelnový nábytek, vestavěný nábytek, věšáky [nábytek], regály [nábytek], kartotéky [nábytek], vitríny [nábytek], ukládací zásuvky (nábytek), nábytek z kovu, nábytek ze dřeva, nábytek k sezení, vysoké sedačky, stoličky, židle (nábytek), dřevěné police a regály (nábytek), postele, křesla, židle, botníky, gramoskříňky, etažéry, stojany na květiny, noční stolky; (37) opravy přístrojů pro osvětlení, renovace nábytku.

Třídy výrobků a služeb:  
11, 20, 37

(540) **Fungl**

(592) Slovní

(111) **398448**

(220) 05.04.2023

(320) 05.04.2023

(442) 17.05.2023

(151) 23.08.2023

(730) **Jakubičková Tereza Bc., DiS.,** Lužánecká 1885/4a, Brno, Černá Pole, 60200, CZ

(740) PatentEnter s.r.o., Koliště 1965/13a, Brno, Černá Pole, 60200

(210) O-585080

(511) (11) osvětlení, zahradní osvětlení, dekorativní osvětlení, nástěnné osvětlení, přenosné lampy (na osvětlení); (20) nábytek, čalouněný nábytek, lavice (nábytek), stoly (nábytek), podstavce (nábytek), zrcadla (nábytek), starožitný nábytek, rákosový nábytek, kancelářský nábytek, venkovní nábytek, zástěny [nábytek], koupelnový nábytek, vestavěný nábytek, věšáky [nábytek], regály [nábytek], kartotéky [nábytek], vitríny [nábytek], ukládací zásuvky (nábytek), nábytek z kovu, nábytek ze dřeva, nábytek k sezení, vysoké sedačky, stoličky, židle (nábytek), dřevěné police a regály (nábytek), postele, křesla, židle, botníky, gramoskříňky, etažéry, stojany na květiny, noční stolky; (37) opravy přístrojů pro osvětlení, renovace nábytku.

Třídy výrobků a služeb:  
11, 20, 37

(540)

fungl

(593) Obrazová

(111) **398449**

(220) 05.04.2023

(320) 05.04.2023

(442) 17.05.2023

(151) 23.08.2023

(730) **KOSMÁK MARTIN,** Čajkovského 2514/16, Ústí nad Labem, Ústí nad Labem-centrum, 40001, CZ

(210) O-585082

(511) (16) známky, pamětní poštovní známky; (35) digitální marketing; (36) získávání finančních prostředků na charitativní účely prodejem charitativních známek.

Třídy výrobků a služeb:  
16, 35, 36

(540)



(593) Obrazová

(111) **398450**

(220) 06.04.2023

(320) 06.04.2023

(442) 17.05.2023

(151) 23.08.2023

(730) **Jirák Jaroslav Mgr.,** Karpatská 1166/18, Praha 10, Vršovice, 10000, CZ

(740) **MACEK.LEGAL,** Mgr. Daniel Macek, advokát, Haštalská 1072/6, Praha 1, Staré Město, 11000

(210) O-585105

(591) Barevná

(511) (9) audio a video záznamy, podcasty ke stažení, videocasty ke stažení, videonahrávky ke stažení, videozáznamy, vzdělávací média s možností stažení, nahraná videa; (38) komunikace prostřednictvím on-line blogů, on-line přenos elektronických publikací, podcasting, poskytování přístupu k

multimediálnímu obsahu on-line, poskytování telekomunikačního přístupu k audioobsahu poskytované prostřednictvím internetu, poskytování telekomunikačního přístupu k videoobsahu poskytované prostřednictvím internetu, přenos informací a dat prostřednictvím on-line služeb a internetu, přenos podcastů; (41) digitální video, audio a multimediální zábavní vydavatelské služby, kulturní aktivity, organizování a řízení vzdělávacích seminářů, organizování kulturních akcí, organizování setkání v oboru vzdělávání, organizování vzdělávacích přednášek, organizování workshopů, organizování zábavních akcí, pořádání a vedení přednášek, pořádání školicích kurzů zaměřených na osobní rozvoj, poskytování on-line audio obsahu bez možnosti stažení, poskytování on-line publikací, poskytování on-line videí, bez možnosti stažení, poskytování zábavy prostřednictvím podcastů, produkce zvukových a videozáznamů, psaní blogů, psaní textů s výjimkou reklamních textů, publikování multimediálních materiálů on-line, rozhovory se současnými osobnostmi ke vzdělávacím účelům, rozhovory se současnými osobnostmi za účelem zábavy, služby zábavní, vzdělávací a školící, střih videa, šíření vzdělávacích materiálů, školení týkající se osobního rozvoje, tvorba (psaní) podcastů, tvorba (psaní) vzdělávacího obsahu pro podcasty, tvorba vzdělávacích materiálů, úprava videozáznamů, vydávání elektronických knih a periodik on-line, vydávání vzdělávacích textů, výroba naučných videí, výroba videonahrávek, výroba vzdělávacích audio a video nahrávek, zábavní služby poskytované pomocí on-line streamů, zábavní služby se formě pořádání společenských zábavních akcí.

Třídy výrobků a služeb:  
9, 38, 41

(540)



Neurazitely.cz

(593) Obrazová

(111) **398451**

(220) 11.04.2023

(320) 11.04.2023

(442) 17.05.2023

(151) 23.08.2023

(730) **ORTOPEDIE - NANDANA s.r.o.**, 28. října 1837/25, Ostrava, Moravská Ostrava, 70200, CZ

(740) Ing. Kateřina Gregorová, Sokolská třída 966/22, Ostrava, Moravská Ostrava, 70200

(210) O-585179

(511) (16) tištěné publikace, tištěné vzdělávací materiály související s lékařskou zdravotní péčí, tiskoviny, periodické a neperiodické publikace, související s lékařskou zdravotní péčí; (35) zpracování údajů v oblasti zdravotní péče, obchodní administrativa v oboru zdravotní péče; (41) poskytování vzdělávacích kurzů v oblasti lékařské zdravotní péče, lékařské vzdělávací služby, organizování a vedení workshopů, školení, seminářů, konferencí, kolokvií a symposií související s lékařskou zdravotní péčí, služby vydávání elektronických textů a publikací, vydávání lékařských odborných textů, online vydávání a publikování elektronických knih a časopisů související s poskytováním lékařské zdravotní péče, služby zdravotního a kondičního cvičení; (44) lékařské služby, fyzioterapie, ortopedie, chirurgie, služby zdravotní péče v oblasti akupunktury, akupresury, hydroterapie, relaxační terapie, terapeutických masáží, chiropraxe a nápravných cvičení, masáže, elektroterapeutické služby v oblasti fyzioterapie, služby v oblasti banžkové terapie, služby lymfodrenáže, ambulantní lékařská péče, lékařský screening, zdravotnické služby nabízené prostřednictvím sítě poskytovatelů zdravotní péče na smluvním základě, služby lékařské péče poskytované

zdravotnickými zařízeními a nemocnicemi, poradenské služby v oblasti zdravotní péče (lékařské), informační služby týkající se zdravotní péče, poskytování lékařských zařízení, poskytování cvičebních prostor a zařízení pro zdravotní rehabilitační účely, telemedicínské služby, služby soukromých ambulancí a zdravotnických klinik, rehabilitační a fyzikální medicína

Třídy výrobků a služeb:  
16, 35, 41, 44

(540)

**NANDANA**

(592) Slovní

(111) **398452**

(220) 11.04.2023

(320) 11.04.2023

(442) 17.05.2023

(151) 23.08.2023

(730) **Králíčková Šárka, DiS.**, Dlouhá Louka 9, Lípa nad Orlicí, 51721, CZ

(740) zaeRkováno s.r.o., Vršovické náměstí 111/2, Praha 10, Vršovice, 10100

(210) O-585192

(511) (9) digitální zobrazovací zařízení, digitální zařízení pro streaming médií, digitální telefonní platformy a software, digitální knihy ke stažení z internetu, software pro virtuální a rozšířenou realitu, software virtuální reality pro vzdělávání, platformy počítačového softwaru, softwarové platformy pro spolupráci (software), data, databáze, stahovatelné elektronické publikace, mobilní aplikace; (16) učební a vyučovací pomůcky (s výjimkou zařízení), papírnické zboží, tiskárenské výrobky, tištěné propagační materiály, prospekty, informační brožury, dárkové poukázky, samolepky, obtisky, poznámkové bloky, sešity na psaní nebo kreslení, diáře, brožury, obrázky, fotografie, alba, karty, pohlednice, knihy, potřeby pro knižní vazby, časopisy; (41) vzdělávací a školící služby, výuka jazyků, organizování a vedení seminářů, eventů, workshopů a konferencí, koučink (školení), pořádání a řízení školení, psaní a publikování textů (s výjimkou reklamních textů), online publikování, poskytování online vzdělávání z počítačové databáze nebo prostřednictvím internetu nebo extranetů, informace vztahující se ke vzdělávání poskytované online z počítačových databází nebo z internetu.

Třídy výrobků a služeb:  
9, 16, 41

(540)

**WORDESO**

(592) Slovní

(111) **398453**

(220) 11.04.2023

(320) 11.04.2023

(442) 17.05.2023

(151) 23.08.2023

(730) **Králíčková Šárka, DiS.**, Dlouhá Louka 9, Lípa nad Orlicí, 51721, CZ

(740) zaeRkováno s.r.o., Vršovické náměstí 111/2, Praha 10, Vršovice, 10100

(210) O-585193

(511) (9) digitální zobrazovací zařízení, digitální zařízení pro streaming médií, digitální telefonní platformy a software, digitální knihy ke stažení z internetu, software pro virtuální a rozšířenou realitu, software virtuální reality pro vzdělávání, platformy počítačového softwaru, softwarové platformy pro spolupráci (software), data, databáze, stahovatelné elektronické publikace, mobilní aplikace; (16) učební a vyučovací pomůcky (s výjimkou zařízení), papírnické zboží, tiskárenské výrobky, tištěné propagační materiály, prospekty, informační brožury, dárkové poukázky, samolepky, obtisky, poznámkové bloky, sešity na psaní nebo kreslení, diáře, brožury, obrázky, fotografie, alba, karty, pohlednice, knihy, potřeby pro knižní vazby, časopisy; (41) vzdělávací a školící služby, výuka jazyků, organizování a vedení seminářů, eventů, workshopů a konferencí, koučink (školení), pořádání a řízení školení, psaní a publikování textů (s výjimkou reklamních textů), online publikování, poskytování online vzdělávání z počítačové databáze nebo prostřednictvím internetu nebo extranetů, informace vztahující se ke vzdělávání poskytované online z počítačových databází nebo z internetu.

Třídy výrobků a služeb:  
9, 16, 41

(540)

**GRAMMAX**

(592) Slovní

(111) **398454**

(220) 11.04.2023

(320) 11.04.2023

(442) 17.05.2023

(151) 23.08.2023

(730) **Králíčková Šárka, DiS.**, Dlouhá Louka 9, Lípa nad Orlicí, 51721, CZ

(740) zaeRkováno s.r.o., Vršovické náměstí 111/2, Praha 10, Vršovice, 10100

(210) O-585194

(511) (9) digitální zobrazovací zařízení, digitální zařízení pro streaming médií, digitální telefonní platformy a software, digitální knihy ke stažení z internetu, software pro virtuální a rozšířenou realitu, software virtuální reality pro vzdělávání, platformy počítačového softwaru, softwarové platformy pro spolupráci (software), data, databáze, stahovatelné elektronické publikace, mobilní aplikace; (16) učební a vyučovací pomůcky (s výjimkou zařízení), papírnické zboží, tiskárenské výrobky, tištěné propagační materiály, prospekty, informační brožury, dárkové poukázky, samolepky, obtisky, poznámkové bloky, sešity na psaní nebo kreslení, diáře, brožury, obrázky, fotografie, alba, karty, pohlednice, knihy, potřeby pro knižní vazby, časopisy; (41) vzdělávací a školicí služby, výuka jazyků, organizování a vedení seminářů, eventů, workshopů a konferencí, koučink (školení), pořádání a řízení školení, psaní a publikování textů (s výjimkou reklamních textů), online publikování, poskytování online vzdělávání z počítačové databáze nebo prostřednictvím internetu nebo extranetů, informace vztahující se ke vzdělávání poskytované online z počítačových databází nebo z internetu.

Třídy výrobků a služeb:

9, 16, 41

(540)

**DIALOGIS**

(592) Slovní

(111) **398455**

(220) 11.04.2023

(320) 11.04.2023

(442) 17.05.2023

(151) 23.08.2023

(730) **Králíčková Šárka, DiS.**, Dlouhá Louka 9, Lípa nad Orlicí, 51721, CZ

(740) zaeRkováno s.r.o., Vršovické náměstí 111/2, Praha 10, Vršovice, 10100

(210) O-585195

(511) (9) digitální zobrazovací zařízení, digitální zařízení pro streaming médií, digitální telefonní platformy a software, digitální knihy ke stažení z internetu, software pro virtuální a rozšířenou realitu, software virtuální reality pro vzdělávání, platformy počítačového softwaru, softwarové platformy pro spolupráci (software), data, databáze, stahovatelné elektronické publikace, mobilní aplikace; (16) učební a vyučovací pomůcky (s výjimkou zařízení), papírnické zboží, tiskárenské výrobky, tištěné propagační materiály, prospekty, informační brožury, dárkové poukázky, samolepky, obtisky, poznámkové bloky, sešity na psaní nebo kreslení, diáře, brožury, obrázky, fotografie, alba, karty, pohlednice, knihy, potřeby pro knižní vazby, časopisy; (41) vzdělávací a školicí služby, výuka jazyků, organizování a vedení seminářů, eventů, workshopů a konferencí, koučink (školení), pořádání a řízení školení, psaní a publikování textů (s výjimkou reklamních textů), online publikování, poskytování online vzdělávání z počítačové databáze nebo prostřednictvím internetu nebo extranetů, informace vztahující se ke vzdělávání poskytované online z počítačových databází nebo z internetu.

Třídy výrobků a služeb:

9, 16, 41

(540)

**INFITY**

(592) Slovní

(111) **398456**

(220) 11.04.2023

(320) 11.04.2023

(442) 17.05.2023

(151) 23.08.2023

(730) **Králíčková Šárka, DiS.**, Dlouhá Louka 9, Lípa nad Orlicí, 51721, CZ

(740) zaeRkováno s.r.o., Vršovické náměstí 111/2, Praha 10, Vršovice, 10100

(210) O-585196

(511) (9) digitální zobrazovací zařízení, digitální zařízení pro streaming médií, digitální telefonní platformy a software, digitální knihy ke stažení z internetu, software pro virtuální a rozšířenou realitu, software virtuální reality pro vzdělávání, platformy počítačového softwaru, softwarové platformy pro spolupráci (software), data, databáze, stahovatelné elektronické publikace, mobilní aplikace; (16) učební a vyučovací pomůcky (s výjimkou zařízení), papírnické zboží, tiskárenské výrobky, tištěné propagační materiály, prospekty, informační brožury, dárkové poukázky, samolepky, obtisky, poznámkové bloky, sešity na psaní nebo kreslení, diáře, brožury, obrázky, fotografie, alba, karty, pohlednice, knihy, potřeby pro knižní vazby, časopisy; (41) vzdělávací a školicí služby, výuka jazyků, organizování a vedení seminářů, eventů, workshopů a konferencí, koučink (školení), pořádání a řízení školení, psaní a publikování textů (s výjimkou reklamních textů), online publikování, poskytování online vzdělávání z počítačové databáze nebo prostřednictvím internetu nebo extranetů, informace vztahující se ke vzdělávání poskytované online z počítačových databází nebo z internetu.

Třídy výrobků a služeb:

9, 16, 41

(540)

**MATEMY**

(592) Slovní

(111) **398457**

(220) 11.04.2023

(320) 11.04.2023

(442) 17.05.2023

(151) 23.08.2023

(730) **Králíčková Šárka, DiS.**, Dlouhá Louka 9, Lípa nad Orlicí, 51721, CZ

(740) zaeRkováno s.r.o., Vršovické náměstí 111/2, Praha 10, Vršovice, 10100

(210) O-585197

(511) (9) digitální zobrazovací zařízení, digitální zařízení pro streaming médií, digitální telefonní platformy a software, digitální knihy ke stažení z internetu, software pro virtuální a rozšířenou realitu, software virtuální reality pro vzdělávání, platformy počítačového softwaru, softwarové platformy pro spolupráci (software), data, databáze, stahovatelné elektronické publikace, mobilní aplikace; (16) učební a vyučovací pomůcky (s výjimkou zařízení), papírnické zboží, tiskárenské výrobky, tištěné propagační materiály, prospekty, informační brožury, dárkové poukázky, samolepky, obtisky, poznámkové bloky, sešity na psaní nebo kreslení, diáře, brožury, obrázky, fotografie, alba, karty, pohlednice, knihy, potřeby pro knižní vazby, časopisy; (41) vzdělávací a školicí služby, výuka jazyků, organizování a vedení seminářů, eventů, workshopů a konferencí, koučink (školení), pořádání a řízení školení, psaní a publikování textů (s výjimkou reklamních textů), online publikování, poskytování online vzdělávání z počítačové databáze nebo prostřednictvím internetu nebo extranetů, informace vztahující se ke vzdělávání poskytované online z počítačových databází nebo z internetu, vzdělávací služby pro předávání metody výuky jazyků.

Třídy výrobků a služeb:

9, 16, 41

(540)

**SPINTO**

(592) Slovní

(111) **398458**

(220) 12.04.2023

(320) 12.04.2023

(442) 17.05.2023

(151) 23.08.2023

(730) **Artconnect s.r.o.**, Novodvorská 800/21, Praha 4, Libuš, 14200, CZ

(740) Dobroslav Mušil a partneři s.r.o., Zábrdovická 917/11b, Brno, Zábrdovice, 61500

(210) O-585220

(511) (34) cigarety, tabák, tabákové výrobky, zapalovače cigaret, zápalky, ústní vaporizéry pro kuřáky, kuřácké potřeby, elektronické cigarety, krabičky na elektronické cigarety, pouzdra na elektronické cigarety, vyměnitelné náplně pro elektronické cigarety, kapalina do elektronické cigarety (e-liquid) z propylenglykolu, kapalina do elektronické cigarety (e-liquid) z rostlinného glycerinu, osobní vaporizéry a elektronické cigarety a příchutě a roztoky pro ně, ústní vaporizéry pro kuřáky.

Třídy výrobků a služeb:

34

(540)



(593) Obrazová

- (111) **398459**  
(220) 12.04.2023  
(320) 12.04.2023  
(442) 17.05.2023  
(151) 23.08.2023  
(730) **geeflow, s.r.o.**, Bucharova 2657/12, Praha 5, Stodůlky, 15800, CZ  
(210) O-585222  
(511) (35) obchodní management, pomoc v obchodní a podnikatelské činnosti, management a administrativní služby, obchodní konzultační a poradenské služby; (36) správa majetku, finanční, peněžní a bankovní služby, obchodní finanční služby, kapitálové investice; (42) vědecké a technologické služby; (44) služby zdravotní péče.  
Třídy výrobků a služeb:  
35, 36, 42, 44

(540) **geeflow**

(592) Slovní

- (111) **398460**  
(220) 13.04.2023  
(320) 13.04.2023  
(442) 17.05.2023  
(151) 23.08.2023  
(730) **Founders s.r.o.**, Lidická 68/31, Most, 43401, CZ  
(740) **endors advokátní kancelář s.r.o.**, JUDr. Vít Kučera, advokát, Obrovského 2407, Praha 4, Chodov, 14100  
(210) O-585226  
(591) Barevná  
(511) (5) léčivé doplňky do krmiva pro zvířata, léčivé přísady do krmiva pro zvířata, potravinové doplňky pro zvířata, proteinové doplňky pro zvířata, krmivo pro zvířata s léčivými přísadami; (31) krmiva a potrava pro zvířata, krmivo pro domácí zvířata, konzervovaná krmiva obsahující maso pro mláďata, krmiva pro zvířata ve formě granulí, krmiva pro zvířata v kusech, nápoje pro domácí zvířata.  
Třídy výrobků a služeb:  
5, 31

(540)



(593) Obrazová

- (111) **398461**  
(220) 13.04.2023  
(320) 13.04.2023  
(442) 17.05.2023  
(151) 23.08.2023  
(730) **CEDUK Holding, s.r.o.**, Eliášova 827/22, Praha 6, Bubeneč, 16000, CZ  
(740) **BDO Legal s.r.o.**, advokátní kancelář, Mgr. Ing. Štěpán Kleček, V parku 2316/12, Praha 4, Chodov, 14800  
(210) O-585240  
(511) (41) středoškolské vzdělávání, jazykové vzdělávání, školní vzdělávání, pokročilé vzdělávání, vyučování, vzdělávání, další vzdělávání, trvalé vzdělávání, vzdělávání a výuka, školení a vzdělávání, poskytování vzdělání, akreditace [certifikace] dosaženého vzdělání, poradenství v oblasti vzdělání, služby v oblasti základního vzdělání, poskytování informací týkajících se vzdělání.  
Třídy výrobků a služeb:  
41

(540) **CEDUK**

(592) Slovní

- (111) **398462**  
(220) 14.04.2023  
(320) 14.04.2023  
(442) 17.05.2023  
(151) 23.08.2023  
(730) **AGENTURA VELRYBA s.r.o.**, Obeciny I 3583, Zlín, 76001, CZ  
(740) **PŘÍKRYL & BURDOVÁ** – patentová a známková kancelář, Mgr. Alena Burdová, Holešovská 1389, Hulín, 76824  
(210) O-585254  
(511) (35) reklamní, inzertní a propagační činnost, reklamní, inzertní a propagační činnost prostřednictvím jakéhokoliv média, prostřednictvím telefonní, datové, informační, elektronické, komunikační, počítačové sítě a internetu, poskytování informací a jiných informačních produktů komerčního nebo reklamního charakteru, multimediálních informací komerčního charakteru, komerční využití internetu v oblastech komerčních internetových médií a vyhledávacích služeb, on-line inzerce, zprostředkování v oblasti nákupu a prodeje zboží, marketing a průzkum trhu; (41) zábava, zábavní činnost, organizování zábavy, sportovní a kulturní činnost, soutěže, zprostředkovávání informací z oblasti vzdělávání, školení, zábavy, sportu a kultury prostřednictvím jakéhokoliv média a počítačové komunikační sítě, zprostředkování služeb v oblasti zábavy, kultury a soutěží, vzdělávání, zajišťování školení, agenturní činnost v oblasti kultury, zábavy, sportu, provozování kulturních a kulturně-vzdělávacích zařízení, organizování obsahující kurzy a odborný výcvik, zábavné, sportovní a sociální aktivity, klubové služby, noční kluby; (43) služby související s provozováním restaurací, klubů, snack-barů, denních barů, motelů, hotelů, penzionů a restaurací a poskytování souvisejících služeb v rámci této třídy.  
Třídy výrobků a služeb:  
35, 41, 43

(540)



(593) Obrazová

(111) **398463**

(220) 14.04.2023

(320) 14.04.2023

(442) 17.05.2023

(151) 23.08.2023

(730) **Ewing Group, a.s.**, Jankovcova 1603/47a, Praha 7, Holešovice, 17000, CZ

(740) Mgr. Tomáš Absolon, advokát, Ke kašně 272/24, Praha 4, Písnice, 14200

(210) O-585256

(511) (9) elektronické časopisy, elektronická periodika, knihy v elektronické podobě; (16) tiskoviny, noviny, periodika, periodický a neperiodický tisk, časopisy, knihy a knihařské výrobky, bloky, brožury, plakáty, papírové billboardy a bigboardy, letáky a reklamní tiskoviny, papírové reklamní a prezentační materiály, propagační fotografie, fotografie, kalendáře, samolepky, obtisky, obaly na lahve z papíru nebo lepenky, nákupní tašky z papíru nebo plastu, reklamní papírové předměty, papír, psací potřeby, záložky do knih, zápisníky, sešity, nabídkové materiály, papírové reklamní desky a poutače, etikety (s výjimkou textilních), reprodukce a grafiky, diáře a kalendáře, blahopřání, obaly z papíru a plastu, např. etuje, desky, propagační a upomínkové předměty z papíru, kancelářské potřeby (s výjimkou nábytku); (35) administrativní pomoc při reakci na výzvy k účasti ve výběrových řízeních, administrativní pomoc při vypracování nabídek k poptávkám, aktualizace a údržba dat v počítačových databázích a v rejstřících, aktualizace reklamních materiálů, cílené zaslání reklamních materiálů, cílený marketing, grafická úprava pro reklamní účely, indexace webových stránek pro obchodní nebo reklamní účely, influencer marketing, marketing, modeling pro reklamní účely nebo podporu prodeje, obchodní informace (poskytování), obchodní lobbistické služby, obchodní průzkum, obchodní zprostředkovatelské služby, on-line reklama v počítačové síti, optimalizace návštěvnosti webových stránek, optimalizace vyhledávačů pro účely podpory prodeje, podpora prodeje jiných osob, pomoc při řízení obchodní činnosti, pomoc při řízení obchodních či průmyslových podniků, poradenské služby pro obchodní vedení, obchodní poradenství v oblasti komunikační strategie při styku s veřejností, obchodní poradenství v oblasti komunikační strategie v reklamě, poradenství v oblasti řízení obchodní činnosti, pořádání a moderování komerčních akcí, pořádání módních přehlídek pro reklamní účely, pořádání veletrhů pro obchodní či reklamní účely, pořádání výstav pro obchodní či reklamní účely, poskytování informací o obchodních kontaktech, poskytování služeb průzkumu trhu, PPC reklama, prezentace výrobků v komunikačních médiích pro účely maloobchodu, profilování spotřebitele pro komerční nebo marketingové aktivity, pronájem reklamního času v komunikačních médiích, pronájem reklamního materiálu a reklamních ploch, propagace zboží prostřednictvím influencerů, průzkum trhu a veřejného mínění, psaní reklamních textů, psaní scénářů pro reklamní účely, reklama, reklama za účelem vytvoření identity značky pro jiné osoby, sběr údajů do počítačových databází, sestavování katalogů informací pro obchodní či reklamní účely, obchodní služby v oblasti firemní komunikace, obchodní služby v oblasti vztahu s médii, služby zpracování dat [kancelářské práce], styk s veřejností, šíření reklamních materiálů a vzorků, vydávání reklamních textů, venkovní reklama, výroba reklamních filmů, vývoj marketingových a reklamních konceptů, zpracování textu, zprostředkování obchodních informací, zprostředkování obchodů s výše uvedenými výrobky ve tř. 9 a 16 vztahující se k propojování různých odborníků se zákazníky, zprostředkování

propagace a reklamy; (38) komunikační služby včetně jejich zprostředkování a poradenství v nich, zejména provozování internetových serverů, záznam, přenos, vysílání, příjem a reprodukce obrazu, zvuku nebo jiných dat, přenos informací a dat prostřednictvím počítačů, multimediálních systémů a elektronických sítí, šíření zpráv, časopisů, periodik a knih v elektronické podobě prostřednictvím elektronických sítí, služby informační kanceláře v rámci této třídy, poskytování informací z oblasti elektronických komunikací a sítí, služby dálkových konferencí, zaslání zpráv, tiskové agentury, poskytování přístupu k databázím a poskytování internetových diskusních fór, šíření softwaru prostřednictvím elektronických sítí; (41) organizování a vedení konferencí, kongresů, seminářů, sympozií, výstav ke kulturním a vzdělávacím účelům, organizování kulturních, informačních, vzdělávacích, sportovních a zábavných akcí a kampaní, pořádání a řízení pracovních setkání (školení), organizace a plánování večírků, vydavatelská a nakladatelská činnost, poskytování elektronických publikací včetně přístupu do elektronických knihoven a archivů, zpravodajské a reportážní služby v rámci této třídy, obrazové zpravodajství, výroba rozhlasových a televizních programů, výroba podcastů, výroba filmů, s výjimkou reklamních, psaní a vydávání textů, s výjimkou reklamních nebo náborových, služby v oblasti grafické úpravy, jiné než pro reklamní účely, vydávání knih, překladatelské služby; (42) vytváření počítačových systémů, tvorba a pronájem softwaru, tvorba, správa, hosting a poradenství v oblasti webových stránek, vytváření a poskytování projektů a návrhů při výběru dodavatelů internetových technologií, projektové řízení internetových prezentací a webových aplikací, vývoj internetových aplikací, navrhování informační architektury, poskytování vyhledávačů pro Internet, poradenství v oblasti hardwaru a softwaru, posuzování, vytváření a navrhování webových katalogů informací pro jiné osoby [služby v oblasti informačních technologií], vytváření a údržba webových stránek pro jiné osoby, poradenské služby týkající se ochrany životního prostředí, výzkum v oblasti ochrany životního prostředí, poskytování informací vztahujících se k životnímu prostředí, projektová činnost, studie technických projektů; (45) poradenství v oblasti politické komunikace a komunikace veřejných institucí a veřejné správy - podpora a prosazování politik a iniciativ pro vybudování pozitivního vztahu mezi vládou a občany, organizacemi a firmami, politické a legislativní analýzy a doporučení zahrnující příležitosti a rizika vznikající v důsledku uvedeného, vše v rámci této třídy.

Třídy výrobků a služeb:

9, 16, 35, 38, 41, 42, 45

(540)

**Ewing Group**

(592) Slovní

(111) **398464**

(220) 14.04.2023

(320) 14.04.2023

(442) 17.05.2023

(151) 23.08.2023

(730) **Ewing Group, a.s.**, Jankovcova 1603/47a, Praha 7, Holešovice, 17000, CZ

(740) Mgr. Tomáš Absolon, advokát, Ke kašně 272/24, Praha 4, Písnice, 14200

(210) O-585257

(511) (9) elektronické časopisy, elektronická periodika, knihy v elektronické podobě; (16) tiskoviny, noviny, periodika, periodický a neperiodický tisk, časopisy, knihy a knihařské výrobky, bloky, brožury, plakáty, papírové billboardy a bigboardy, letáky a reklamní tiskoviny, papírové reklamní a prezentační materiály, propagační fotografie, fotografie, kalendáře, samolepky, obtisky, obaly na lahve z papíru nebo lepenky, nákupní tašky z papíru nebo plastu, reklamní papírové předměty, papír, psací potřeby, záložky do knih, zápisníky, sešity, nabídkové materiály, papírové reklamní desky a poutače, etikety (s výjimkou textilních), reprodukce a grafiky, diáře a kalendáře, blahopřání, obaly z papíru a plastu, např. etuje, desky, propagační a upomínkové předměty z papíru, kancelářské potřeby (s výjimkou nábytku); (35) administrativní pomoc při reakci na výzvy k účasti ve výběrových řízeních, administrativní pomoc při vypracování nabídek k poptávkám, aktualizace a údržba dat v počítačových databázích a v rejstřících, aktualizace reklamních materiálů, cílené zaslání reklamních materiálů, cílený marketing, grafická úprava pro reklamní účely, indexace webových stránek pro obchodní nebo reklamní účely, influencer marketing, marketing, modeling pro reklamní účely nebo podporu prodeje, obchodní informace (poskytování), obchodní lobbistické služby, obchodní průzkum, obchodní zprostředkovatelské služby, on-line reklama v počítačové síti, optimalizace návštěvnosti webových stránek, optimalizace vyhledávačů pro účely podpory prodeje, podpora prodeje jiných osob, pomoc při řízení

obchodní činnosti, pomoc při řízení obchodních či průmyslových podniků, poradenské služby pro obchodní vedení, obchodní poradenství v oblasti komunikační strategie při styku s veřejností, obchodní poradenství v oblasti komunikační strategie v reklamě, poradenství v oblasti řízení obchodní činnosti, pořádání a moderování komerčních akcí, pořádání módních přehlídek pro reklamní účely, pořádání veletrhů pro obchodní či reklamní účely, pořádání výstav pro obchodní či reklamní účely, poskytování informací o obchodních kontaktech, poskytování služeb průzkumu trhu, PPC reklama, prezentace výrobků v komunikačních médiích pro účely maloobchodu, profilování spotřebitele pro komerční nebo marketingové aktivity, pronájem reklamního času v komunikačních médiích, pronájem reklamního materiálu a reklamních ploch, propagace zboží prostřednictvím influencerů, průzkum trhu a veřejného mínění, psaní reklamních textů, psaní scénářů pro reklamní účely, reklama, reklama za účelem vytvoření identity značky pro jiné osoby, sběr údajů do počítačových databází, sestavování katalogů informací pro obchodní či reklamní účely, obchodní služby v oblasti firemní komunikace, obchodní služby v oblasti vztahu s médií, služby zpracování dat [kancelářské práce], styk s veřejností, šíření reklamních materiálů a vzorků, vydávání reklamních textů, venkovní reklama, výroba reklamních filmů, vývoj marketingových a reklamních konceptů, zpracování textu, zprostředkování obchodních informací, zprostředkování obchodů s výše uvedenými výrobky ve tř. 9 a 16 vztahující se k propojování různých odborníků se zákazníky, zprostředkování propagace a reklamy; (38) komunikační služby včetně jejich zprostředkování a poradenství v nich, zejména provozování internetových serverů, záznam, přenos, vysílání, příjem a reprodukce obrazu, zvuku nebo jiných dat, přenos informací a sítí, služby dálkových konferencí, zasílání zpráv, tiskové agentury, poskytování přístupu k databázím a poskytování internetových diskusních fór, šíření softwaru prostřednictvím elektronických sítí; (41) organizování a vedení konferencí, kongresů, seminářů, symposií, výstav ke kulturním a vzdělávacím účelům, organizování kulturních, informačních, vzdělávacích, sportovních a zábavných akcí a kampaní, pořádání a řízení pracovních setkání (školení), organizace a plánování večírků, vydavatelská a nakladatelská činnost, poskytování elektronických publikací včetně přístupu do elektronických knihoven a archivů, zpravodajské a reportážní služby v rámci této třídy, obrazové zpravodajství, výroba rozhlasových a televizních programů, výroba podcastů, výroba filmů, s výjimkou reklamních, psaní a vydávání textů, s výjimkou reklamních nebo náborových, služby v oblasti grafické úpravy, jiné než pro reklamní účely, vydávání knih, překladatelské služby; (42) vytváření počítačových systémů, tvorba a pronájem softwaru, tvorba, správa, hosting a poradenství v oblasti webových stránek, vytváření a poskytování projektů a návrhů při výběru dodavatelů internetových technologií, projektové řízení internetových prezentací a webových aplikací, vývoj internetových aplikací, navrhování informační architektury, poskytování vyhledávačů pro Internet, poradenství v oblasti hardwaru a softwaru, posuzování, vytváření a navrhování webových katalogů informací pro jiné osoby [služby v oblasti informačních technologií], vytváření a údržba webových stránek pro jiné osoby, poradenské služby týkající se ochrany životního prostředí, výzkum v oblasti ochrany životního prostředí, poskytování informací vztahujících se k životnímu prostředí, projektová činnost, studie technických projektů; (45) poradenství v oblasti politické komunikace a komunikace veřejných institucí a veřejné správy - podpora a prosazování politik a iniciativ pro vybudování pozitivního vztahu mezi vládou a občany, organizacemi a firmami, politické a legislativní analýzy a doporučení zahrnující příležitosti a rizika vznikající v důsledku uvedeného, vše v rámci této třídy.

Třídy výrobků a služeb:  
9, 16, 35, 38, 41, 42, 45

(540) **ewing group**

(592) Slovní

(111) **398465**

(220) 18.04.2023

(320) 18.04.2023

(442) 17.05.2023

(151) 23.08.2023

(730) **Obec Petrov**, Hlavní 30, Petrov, 25281, CZ

(210) O-585320

(511) (35) reklama, marketing a propagační služby; (41) organizování sportovních událostí, zábava, příprava a pořádání kulturních aktivit.

Třídy výrobků a služeb:  
35, 41

(540)

**Čendův běh**

(592) Slovní

(111) **398466**

(220) 19.04.2023

(320) 19.04.2023

(442) 17.05.2023

(151) 23.08.2023

(730) **MEMOS Software s.r.o.**, Na Královce 31/4, Praha 10, Vršovice, 10100, CZ

(210) O-585362

(511) (9) mobilní aplikace, software a aplikace pro mobilní zařízení; (42) software jako služba [saaS], software jako služba [saaS] zaměřený na software pro hluboké učení, software jako služba [saaS] zaměřený na software pro strojové učení, konzultační služby v oboru software jako služba (SAAS), software jako služba [saaS] zaměřený na software pro hluboké neuronové sítě, webhostingové služby a software jako služba a pronájem softwaru, tvorba software (počítačových programů), pronájem webových serverů, konzultační služby v oblasti navrhování a vývoje programů počítačové databáze, navrhování a vývoj programů počítačové databáze, poradenství v oblasti počítačového softwaru.

Třídy výrobků a služeb:  
9, 42

(540)

**MEMOS Software**

(592) Slovní

(111) **398467**

(220) 19.04.2023

(320) 19.04.2023

(442) 17.05.2023

(151) 23.08.2023

(730) **Krunková Zdeňka**, Bezovka 54/6, Brno, Horní Heršpice, 61900, CZ

(740) **INPARTNERS GROUP**, Mgr. Jan Brauner LL.M., advokát, Tuřanka 1519/115a, Brno, Slatina, 62700

(210) O-585366

(591) Barevná

(511) (21) kořenky, mlýnky (neelektrické); (30) koření, sušené koření, kořenící směsi, kořenící směsi bez glutamanu, kořenící přípravky, kořenící výtažky, potravinová koření, koření v prášku, ochucovadla, chuťové přísady, sójová omáčka; (35) velkoobchodní a maloobchodní služby zaměřené na prodej koření, kořenících směsí, ochucovadel, kořenek a mlýnků a na koření, on-line maloobchodní služby zaměřené na koření, kořenící směsi, ochucovadla, kořenky a mlýnky na koření.

Třídy výrobků a služeb:  
21, 30, 35

(540)



(593) Obrazová

- (111) **398468**  
(220) 19.04.2023  
(320) 19.04.2023  
(442) 17.05.2023  
(151) 23.08.2023  
(730) **ADRIA - NEPTUN, spol. s r.o.**, Václavské náměstí 784/26, Praha 1, Nové Město, 11000, CZ  
(740) JUDr. Vladimír Trnka, advokát, Mánesova 752/10, Praha 2, Vinohrady, 12000  
(210) O-585368  
(511) (16) bločky účtenek, bloky pokladních stvrzenek, jídelní lístky, kartonové reklamní tabule, knihy hostů, lepicí papírové etikety, nálepky, návštěvní knihy, navštívenky, obálky, objednávkové formuláře, obchodní formuláře, obrázkové pohlednice, papír a papírnické zboží, papírové reklamní tabule, papírové reklamní vývěsky, plakáty, plakáty (reklamy), pohlednice a obrazové pohlednice, potištěné papírnické zboží, pozvánky, programy akcí a událostí, prospekty, reklamní letáky, samolepky, papírové vývěsní tabule, jednorázové ubrusky, jmenovky na stůl, kartonové podtácky, lepenkové stolní prostírání, papírová prostírání, papírové ozdoby na stůl, papírové podtácky, papírové stolní běhouny, papírové ubrusy, poutače z papíru; (35) aktualizace reklamních materiálů, asistence managementu v oblasti podpory obchodní činnosti, bannerová reklama, digitální marketing, event marketing (získávání zákazníků pořádáním akcí), informace týkající se reklamy, kompilace reklamy pro použití jako webové stránky na internetu, kopírování reklamního materiálu, marketingové služby v oblasti restaurací,

marketingové služby v oblasti cestování, návrhy reklamních materiálů, obchodně-propagační služby, obchodní propagace, reklama, online reklamní a marketingové služby, počítačová propagace obchodní činnosti, podpora prodeje, pořádání prezentací pro reklamní účely, příprava obchodních reklamních textů, příprava propagačních kampaní pro obchodní činnost, příprava propagačních, reklamních, inzertních dokumentů, příprava reklamních kampaní, příprava reklamních materiálů, propagace a reklama, reklama a marketing, reklama online, reklama v oblasti cestovního ruchu a cestování, reklamní služby pro tvorbu firemní identity a identity značky, reklamní služby v oblasti hotelů, sestavování, výroba a šíření reklamních materiálů, hotelový management, řízení obchodní činnosti restaurací; (43) hotely, ubytovny a penziony, prázdninové a turistické ubytování, služby v oblasti pohostinství (ubytování), hotelové služby, pořádání svatebních recepcí (místo konání), restaurační služby, služby sommelierů, rezervace míst v restauraci.

Třídy výrobků a služeb:  
16, 35, 43

(540)

**TRITON RESTAURANT**

(592) Slovní

- (111) **398469**  
(220) 19.04.2023  
(320) 19.04.2023  
(442) 17.05.2023  
(151) 23.08.2023  
(730) **Help for me s.r.o.**, Revoluční 1403/28, Praha 1, Nové Město, 11000, CZ  
(740) Advokátní kancelář - Mgr. Petr Žižka, LL.M., Mgr. Petr Žižka LL.M., Sedláčkova 209/16, Plzeň, Vnitřní Město, 30100  
(210) O-585369  
(511) (43) jesle, denní stacionáře a zařízení pro péči o seniory, denní stacionář, denní stacionář pro drogově závislé, denní stacionář pro závislé na alkoholu; (44) tělesná terapie, tepelná terapie (lékařská), terapie řeči a sluchu, terapie rázovou vlnou, kognitivní behaviorální terapie, služby autogenní terapie, dialektická behaviorální terapie (DBT), služby léčby závislosti pro závislé, léčba drogové závislosti, rehabilitace drogově závislých pacientů, rehabilitace pacientů závislých alkoholu, služby pro léčbu závislosti, rehabilitace pacientů závislých na narkotikách, zdravotní poradenství, psychologické poradenství, nutriční poradenství, psychoterapie, poskytování informací v oboru psychologie; (45) služby v oblasti manželského poradenství, poskytování služeb osobní podpory pacientům trpícím rakovinou a jejich rodinám, poradenství při úmrtí blízké osoby, rodinné poradenství.  
Třídy výrobků a služeb:  
43, 44, 45  
(540)  
(592) Slovní

**Centrum Alkos**

### **Přehled zápisů ochranných známek se změnou ve vztahu ke zveřejněným přihláškám**

Kapitola obsahuje údaje o ochranných známkách zapsaných na základě ustanovení § 28 odst. 1 zákona č. 441/2003 Sb., u kterých došlo ke změně údajů oproti zveřejněné přihlášce ochranné známky.

Číselný přehled (111)
--------------------------

398398
--------



### Zápisy ochranných známek se změnou ve vztahu ke zveřejněným přihláškám

(111) **398398**  
(220) 14.06.2021  
(320) 14.06.2021  
(442) 15.09.2021  
(151) 23.08.2023  
(540)

#### **Fruttanella**

(592) Slovní  
(730) **Beskydská likérka s. r. o.**, Na Zbytkách 41, Staré Město, 73901, CZ

(740) advokátní kancelář Mgr. et Mgr. Zbyněk Vašínska, Mgr. et Mgr. Zbyněk Vašínska, tř. T. G. Masaryka 1129, Frýdek-Místek, Frýdek, 73801  
(511) (32) přípravky pro výrobu nápojů, pivo a pivovarnické výrobky, odalkoholizované nápoje, nealkoholické nápoje.  
Třídy výrobků a služeb:  
32  
(210) O-572721

---

### Ochranné známky zrušené a prohlášené za neplatné

Tato kapitola obsahuje údaje o rozhodnutích o zrušení ochranné známky na základě ustanovení § 31 zákona č. 441/2003 Sb. nebo o prohlášení ochranné známky za neplatnou na základě ustanovení § 32 zákona č. 441/2003 Sb. Existuje-li důvod zrušení/prohlášení ochranné známky za neplatnou pouze ve vztahu k některým z výrobků nebo služeb, Úřad ochrannou známku zruší/prohlásí za neplatnou pouze pro tyto výrobky nebo služby. Údaje o výsledku rozhodnutí (zrušení ochranné známky, částečné zrušení ochranné známky, prohlášení ochranné známky za neplatnou, prohlášení ochranné známky za částečně neplatnou) jsou uvedeny za datem právní moci rozhodnutí s názvem "Datum právní moci rozhodnutí/výsledek rozhodnutí".

(111) 381449

(540)

**PSÍ BOUDA**

(592) Slovní

22.08.2023 / NABYTÍ P.M. - PROHLÁŠENÍ OZ ZA NEPLATNOU



## Obnovy zápisu ochranných známek

(111) **165738**  
(220) 06.10.1983  
(151) 17.08.1984  
(540)

**MONTEBAN**

(592) Slovní  
(730) **Elanco US Inc.**, 2500 Innovation Way, 46140 Greenfield, IN, US  
(511) (5) veterinární přípravky.  
Třídy výrobků a služeb:  
5  
(210) O-53358

(111) **182542**  
(220) 27.01.1994  
(151) 23.01.1995  
(540)



(594) Kombinovaná  
(591) Barevná  
(730) **Exportní garanční a pojišťovací společnost, a.s.**, Vodičkova 34/701, Praha 1, 11121, CZ  
(511) (36) úvěrové pojišťování a s ní související činnosti.  
Třídy výrobků a služeb:  
36  
(210) O-86196

(111) **186495**  
(220) 07.03.1994  
(151) 04.07.1995  
(540)

**GENERIX**

(592) Slovní  
(730) **Fiala Václav Ing., CSc., - 3 F servis**, 115, Křivšoudov, 25766, CZ  
(511) chemické výrobky pro průmyslové a vědecké účely, pro fotografii, zemědělství, zahradnictví a lesnictví, umělé pryskyřice, plastické hmoty v surovém stavu, půdní hnojiva přírodní a umělá, prostředky pro hašení, kalení, svařování, prostředky pro konzervaci potravin, třísloviny, průmyslová pojidla, impregnační látky a látky k tvrzení cementu, protipožární nátěry, prostředky pro čištění sporáků, rtuť, antimón, alkalické a alkalickozemité kovy, bauxit; barvy, laky, nátěry, fermeže pro průmyslové a umělecké použití, textilní barvy, přípravky pro barvení potravin a nápojů, barviva, antikorozi a impregnační nátěry, barvířské přípravky, mořidla, přírodní pryskyřice, kovové folie a kovy v prášku pro účely malířské a dekoratérské; prací a bělicí přípravky, čistící přípravky, mýdlo, leštící a odmašťovací přípravky, výrobky kosmetické a voňavkářské včetně éterických olejů, vodičky na vlasy, zubní pasty a prášky, želatina pro potravinářské účely, mořidla na prádlo, barvy na vlasy, ševcovská smola; průmyslové oleje a tuky, mazadla, prostředky na vázání prachu, paliva včetně černého a hnědého uhlí, lignitu a rašeliny, palivové dřevo, oleje a pohonné hmoty, prostředky pro svícení, svíčky, svíce, noční lampičky, knoty; výrobky zdravotnické, výrobky dietetické pro děti a nemocné, medicínální čaje, chemické výrobky pro lékařské účely, náplastí, obvazový materiál, hmoty určené k plombování zubů včetně amalgamů z drahých kovů a na otisky zubů, kultury mikroorganismů, lékařské pijavky, desinfekční prostředky, prostředky k hubení rostlinných a živočišných škůdců, antiparazitní látky; obecné kovy v surovém a polozpracovaném stavu a jejich slitiny i s nekovovými materiály, kotvy, kovářské, zvony, stavební materiál z válcovaného a litého kovu, traverzy, kolejnice a jiný kovový materiál určený k železničním účelům, nepohyblivá železniční zařízení, řetězy, kovové kabely a dráty s výjimkou drátů k

elektrotechnickým účelům, zámečnické výrobky, kovové roury a trubky, nedobytné pokladny, trezory a schránky, ocelové kuličky, podkovy, hřebíky, šrouby, vruty a jiné kovové výrobky, které nejsou obsaženy v jiných třídách, rudy; stroje a obráběcí stroje s výjimkou těch, které jsou zahrnuty ve tř. 9 a 12, motory, soukolí a hnací řemeny, zemědělské stroje a lůhne, maznice, elektromechanická zařízení pro domácnost včetně drtičů, mixerů a mlýnků, nástroje poháněné elektrickým motorem nebo jiným mechanickým pohonem; ruční nástroje zastávající funkci nářadí v příslušných oborech, nožirské výrobky včetně nožirských výrobků z drahých kovů, břitev a elektrických holicích strojků, vidličky a lžice včetně z drahých kovů, zbraně sečné a bodné, strojky na střihání vlasů, srsti a vlny, špachtle jiné náčiní pro umělce; přístroje a nástroje k vědeckým a laboratorním účelům, přístroje a nástroje navigační, to jest přístroje určené k přenášení rozkazů, k měření a přístroje všeobecně používané při řízení lodí a letadel, přístroje a nástroje geodetické, přístroje pro bezdrátovou sdělovací techniku, přístroje fotografické, kinematografické, optické včetně promítačů obrazu a zvětšovací přístrojů, přístroje a nástroje k vážení a měření, přístroje a nástroje signalizační včetně signálních píšťal, přístroje nástroje pro účely záchranné a vyučovací, automaty uváděné v činnost mincí, známkou nebo jinými prostředky, přístroje pro záznam reprodukci mluveného slova a obrazu, zapisovací pokladny a výpočetní technika všeho druhu, hasicí přístroje, speciální pouzdra pro přístroje a nástroje zařazené v této třídě, elektrotechnické nástroje a přístroje včetně ručních elektrických svářeček, elektrických žehliček apod., elektricky vytápěné podušky, oděvy a součásti oděvů, elektrické ohřívače nohou, elektrické zapalovače a obdobná zařízení nezařazená v jiných třídách, elektromechanická zařízení pro domácí účely určená k čištění včetně vysavačů prachu a leštic parket, bezpečnostní a záchranné oděvy, dýchací přístroje; přístroje a nástroje chirurgické, lékařské, zubolékařské a zvěrolékařské včetně speciálního nábytku pro tyto obory, zdravotnické přístroje a pomůcky včetně ortopedických bandáží, zdravotnických výrobků z gumy, protéz, chirurgické nástroje nožirského charakteru, inkubátory; osvětlovací a topná zařízení, zařízení pro výrobu páry, zařízení pro vaření, chlazení a větrání včetně klimatizace, zařízení pro úpravu vzduchu, zařízení pro rozvod vody a zařízení zdravotnická jinde nezařazená; pozemní vozidla, motory pro pozemní vozidla, poháněcí soukolí a hnací řemeny a řetězy pro pozemní vozidla, zařízení pro leteckou, lodní a pozemní dopravu, přístroje pro pozemní vozidla; ohňostroje a ostatní výrobky zábavní pyrotechniky; drahé kovy a jejich slitiny, předměty z drahých kovů, jejich slitin a plátovaných kovů, bižuterie z umělých a plastických hmot, hodiny, kontrolní hodiny, hodinářské výrobky a chronometrická zařízení včetně speciálních pouzder, umělecké předměty z bronzu; hudební nástroje včetně mechanických klavírů a jejich příslušenství, struny pro hudební nástroje, hudební skříně; papír a výrobky z papíru, lepenka a kartonážní výrobky, pojidla pro papírenský průmysl, tiskoviny, časopisy, periodika, knihy, knihařské výrobky, fotografie, psací potřeby včetně psacích potřeb z drahých kovů, kancelářská lepidla, nožirské výrobky pro kancelářské účely, potřeby pro umělce, štetce, psací stroje a kancelářské potřeby s výjimkou nábytku, učební a školní potřeby a pomůcky, hrací karty, tiskací písma, štočky; gutaperča, guma, baláta a náhražky těchto hmot, pokud nejsou obsaženy v jiných třídách, polotovary z plastických hmot ve tvaru folií, desek, tyčí a pod., pěnové materiály na bázi gumy a plastických hmot, těsnící hmoty a tmely, tepelné, elektrické a zvukové ucpávky a izolace, izolační nátěry, osinek, slída a výrobky z osinku a slídy, hadice s výjimkou kovových; kůže a její náhražky, výrobky z kůže a jejích náhražek, pokud nejsou obsaženy v jiných třídách, surové kůže a kožešiny, kufry a cestovní brašny, deštníky, slunečníky a hole, biče, postroje a pokrývky na koně a sedlářské výrobky; stavební materiál včetně polozpracovaného žeziva, trámy, prkna, dřevěné panely, překližka, kompozitní stavební materiály na bázi dřeva a jiných materiálů, cihly, skleněné cihly, tvárnice, dlaždice, obkladačky, překlady, slunečníky a hole, biče, postroje a pokrývky na koně a sedlářské výrobky; dehtová krycí lepenka, podlahové krytiny stavebního charakteru, přírodní a umělý kámen, cement, vápno, pojiva pro stavební účely, malta, sádra, šterk, kameninové a cementové roury, stavební materiál pro stavbu cest, asfalt, smola, živec, přenosné domy, kamenné pomníky, krby; nábytek včetně kovového a kempingového nábytku, broušená skla a zrcadla, rámy, výrobky ze dřeva, korku, rákosu, třtiny, vrbového proutí, rohoviny, kosti, slonoviny, kostic, želvoviny, jantaru, perleti, mořské pěny, buničiny, pokud nejsou zařazené v jiných třídách, výrobky z plastických hmot, pokud nejsou zařazené v jiných třídách, ložní potřeby, matrace, žíněnky, podhlavníky apod.; drobné nářadí a přenosné nádoby k domácím a kuchyňským účelům, jako kuchyňské nádobí, vědra, plechové misky a nádoby, misky a nádoby z plastických a jiných hmot, ručně poháněné strojky na mletí, sekání, lisování, odstraňování prachu a nečistot, leštění parket apod., hřebeny a mycí houby, toaletní potřeby, kartáče, kartáčnický materiál, pomůcky k úklidu, čistící

látky, drátěnky včetně drátének z plastických hmot, zboží skleněné včetně okenního skla, výrobky z porcelánu a kameniny nezařazené v jiných třídách; provazy a struny k technickým účelům, lana a motouzy z přírodních, umělých nebo plastických látek, sítě, stany včetně stanů pro táboření, lodní plachty, pytle, čalounický materiál jako žíně, kapok, peří, mošská tráva apod., surová textilní vlákna; nitě; tkaniny s výjimkou tkanin zařazených ve tř. 22 a 26, pokrývky včetně cestovních pokrývek, ložní prádlo, textilní zboží nezařazené v jiných třídách; oděvy, prádlo, boty, střevíce, trepky, včetně sportovních; krajký, výšivky, stuhy, šňerovadla, knoflíky, stiskací knoflíky, háčky, špendlíky, spony, zdrhovací uzávěry, umělé květiny, sítky na vlasy, zboží leonské; koberce, rohože, linoleum a jiné podlahové krytiny, čalouny včetně barevných papírových tapet, paravány, potahové voskové plátno; hry, hračky, tělocvičné a sportovní nářadí včetně sítí, sportovní potřeby nezařazené v jiných třídách, rybářské potřeby včetně návnad, nářadí pro zimní sporty, nářadí pro sportovní hry, zboží plážové a koupací, šermířské sečné a bodné zbraně, ozdoby na vánoční stromky; maso, drůbež, ryby včetně měkkýšů a korýšů, zvěřina, masové vnitřky, konzervovaná, sušená a vařená zelenina a ovoce, rosoly, zavařeniny, vejce, mléko a jiné mlékařské výrobky včetně mléčných nápojů, jedlé oleje a tuky, konzervované potraviny, zelenina naložená v octě; káva, čaj, kakao, cukr, rýže, tapioka, ságo, čokoláda, kávové náhražky, mouka a obilné výrobky určené k lidské výživě včetně ovesných vloček apod., nápoje z kávy, kakaa nebo čokolády, chléb, suchary a sušenky, oplatky, koláče, jemné pečivo a cukrovinky, vánoční cukrovinky a čokoládové výrobky, zmrzlina, med, sirup z melasy, kvasnice, prášky do pečiva, sůl, hořčice, pepř, ocet, chuťové omáčky, koření, led; výrobky zemědělské a zahradnické včetně surových obilnin neupravených k lidské výživě apod., produkty lesnické včetně neupraveného dřeva, semena nezařazená do jiných tříd, živá zvířata včetně ryb a drůbeže určených k chovu, čerstvé ovoce a zelenina, sazenice, živé rostliny a přírodní květiny, zvířecí krmiva včetně obilních krmiv, slad, pivo, lehká piva i ležáky, nealkoholická piva, minerální vody, šumivé a jiné nealkoholické nápoje, sirupy a jiné přípravky k přípravě nápojů, ovocné šťávy a nápoje z ovocných šťáv; vína včetně nealkoholických vín, lihoviny, likéry; tabák v surovém stavu, tabákové výrobky, potřeby pro kuřáky, zápalky.

Třídy výrobků a služeb:

1, 2, 3, 4, 5, 6, 7, 8, 9, 10, 11, 12, 13, 14, 15, 16, 17, 18, 19, 20, 21, 22, 23, 24, 25, 26, 27, 28, 29, 30, 31, 32, 33, 34

(210) O-87577

(111) **189556**

(220) 20.01.1994

(151) 29.04.1996

(540)

**ANNE KLEIN**

(592) Slovní

(730) **AKWHP, LLC**, 530 Fifth Avenue, New York, 10036, NY, US

(740) Havlík Švorčík a partneři, advokátní a patentová kancelář, JUDr. Michal Havlík, Hálkova 1406/2, Praha 2, Nové Město, 12000

(511) (25) kabáty, obleky, saka, kalhoty, košile, sukně, dámské šaty, blůzy, svetry, opasky, rukavice, šátky a šály, rukávniky, vlněné, plavky, stávkové zboží, punčochy, punčocháče, kravaty, ponožky, obuv a pokrývky hlavy.

Třídy výrobků a služeb:

25

(210) O-85949

(111) **192679**

(220) 15.09.1993

(151) 21.08.1996

(540)

**SOLVIT**

(592) Slovní

(730) **Zenit, spol. s r.o.**, Pražská 162/19, Čáslav, Čáslav-Nové Město, 28601, CZ

(740) JUDr. Marcela Kislíngerová, advokátka, třída Míru 450, Pardubice, Zelené Předměstí, 53002

(511) (3) prostředek na mytí rukou.

Třídy výrobků a služeb:

3

(210) O-82722

(111) **263323**

(220) 09.09.2003

(151) 10.05.2004

(540)



(594) Kombinovaná

(730) **INPROV, s.r.o.**, Čichnova 982/23, Brno, Komín, 62400, CZ

(740) Mgr. Lukáš Dlabáček, patentový zástupce, Bolzanova 5, Brno, 61800

(511) (41) pořádání kursů a seminářů, organizování a vedení kursů a seminářů, pořádání a řízení školení, pořádání a řízení pracovních setkání, instruktážní výcvik, organizování vzdělávacích výstav, organizování vzdělávacích soutěží, vyučování (instruktážní služby), profesní vzdělávání.

Třídy výrobků a služeb:

41

(210) O-195669

(111) **263789**

(220) 16.09.2003

(151) 26.05.2004

(540)

**Miláček**

(592) Slovní

(730) **ALIMPEX FOOD a.s.**, Českokobrodská 1174, Praha 9, 19000, CZ

(740) FISCHER IP s.r.o., Na hrobci 294/5, Praha 2, Nové Město, 12800

(511) (29) mléko, čerstvé mléčné výrobky a nápoje, čerstvé dezerty s obsahem mléčných výrobků, vejce, potraviny z masa, ryb, drůbeže a zvěřiny, paštiky, jedlé oleje a tuky, tukové pomazánky, kaviár, žampiony konzervované, zelenina konzervovaná, nakládaná, sušená a vařená, ovoce konzervované, mražené a zavařené, ovocné saláty, kompoty a džemy, konzervované, sušené nebo vařené potraviny z masa, ryb, drůbeže, zvěřiny nebo mléka; (30) chlazené a čerstvé nápoje připravované na základě kávy, kakaa nebo čokolády, kávovinové, kakaové a čokoládové příchuti, obilniny připravené pro osobní konzumaci, těstoviny, dorty, cukroví, muesli, pudinky, sušenky, omáčky k ochucení, koření.

Třídy výrobků a služeb:

29, 30

(210) O-195958

(111) **264656**

(220) 31.10.2003

(151) 23.07.2004

(540)

**POLYFLOR**

(592) Slovní

(730) **Polyflor Limited**, Beechfield, Hollinhurst Road, Radcliff, Manchester, GB

(740) Čermák a spol., JUDr. Karel Čermák jr., Ph.D., LL.M., advokát, Elišky Peškové 15/735, Praha 5, 15000

(511) (27) podlahové krytiny.

Třídy výrobků a služeb:

27

(210) O-197551

(111) **265181**  
(220) 04.09.2003  
(151) 25.08.2004  
(540)

## ORAK

(592) Slovní  
(730) **ORAK-stavební společnost s.r.o.**, Husova 455, Modřice, 66442, CZ  
(740) Doc.Ing. Špaček Jindřich, CSc., patentový zástupce, Svatopluka Čecha 106a, Brno, 61200  
(511) (37) stavebnictví, práce spojené s realizací staveb, opravy, instalační služby, zejména montážní, zakončovací a izolační práce v oboru zateplovacích a fasádních systémů a sádrokartonářství, stavební a montážní práce využívající programů pro suché technologie, veškeré služby v oblasti oprav, údržby, renovací a rekonstrukcí staveb, demolice a odstraňování staveb, inženýring při dodávkách staveb, zprostředkování oprav a přestavbě nemovitostí, zemní práce, práce betonářské, omítkářské, štukatérské a sádrovací, dlaždičské a obkládačské práce, kamenické, pokrývačské a klempířské práce, malířské práce, tapetářské práce, lakýrnické práce, tesařské a truhlářské práce, ošetřování dřevěných staveb a skleněných, montážně stavební práce, montáže a opravy ocelových a dřevěných konstrukcí staveb, zámečnické práce, provádění stavebních izolací, pokládání podlah, montování staveb a interiérů, montáže minerálních dílců, montáže dělicích stěn a příček dřevěných, plastových a skleněných, montáže sádrokartonových systémů a minerálních podhledů, montáže žaluzií, montáž, opravy a revize vyhrazených elektrických zařízení; (42) projektová činnost ve výstavbě, inženýrská činnost ve výstavbě, investorsko-inženýrská činnost ve výstavbě.

Třídy výrobků a služeb:  
37, 42

(210) O-195564

(111) **266019**  
(220) 07.10.2003  
(151) 29.09.2004  
(540)

## AUTOTECHNIA

(592) Slovní  
(730) **DALEWORTH s.r.o.**, Staroměstské náměstí 11/39, Mladá Boleslav, Mladá Boleslav I, 29301, CZ  
(740) RETROPATENT s.r.o., Dobiášova 1246/29, Liberec, Liberec VI-Rochlice, 46006  
(511) (7) stroje a obráběcí stroje, motory, spojky a transmisní zařízení mimo ty, které jsou pro pozemní vozidla, zemědělské stroje nebo nářadí, které jsou součástí těchto strojů; (11) přístroje pro osvětlení, topení, výrobu páry, pro vaření, přístroje chladící, pro sušení, ventilaci, distribuci vody a zdravotní zařízení; (12) vozidla, dopravní prostředky pozemní, vzdušné nebo vodní; (37) stavebnictví, opravy, instalační služby; (39) doprava, balení a skladování zboží, organizování cest.

Třídy výrobků a služeb:  
7, 11, 12, 37, 39

(210) O-196614

(111) **266126**  
(220) 13.11.2003  
(151) 29.09.2004  
(540)

## LIGHT IN MOTION

(592) Slovní  
(730) **LIGHT IN MOTION s.r.o.**, Kováků 725/14, Praha 5, Smíchov, 15000, CZ  
(740) Patent-K s.r.o., Husníkova 2086/22, Praha 5, Stodůlky, 15800  
(511) (9) data, databáze a jiné informační produkty na nosičích dat a v elektronických datových, informačních telekomunikačních sítích všeho druhu, nosiče dat všeho druhu spadající do tř. 9, elektronické a datové sítě, multimediální aplikace, elektronická periodika, počítače, programové vybavení pro informační technologie a pro komunikaci, programové vybavení umožňující elektronické obchodování, nahraný software; (16) atlasy, brožury, časopisy, tiskoviny, fotografie, kalendáře, katalogy, knihy, mapy, noviny, obitky, papírenské výrobky, prospekty, obrazy, příručky, publikace, samolepky; (35) služby poradenství v obchodní činnosti, podnikatelské nebo obchodní informace, propagační a marketingová činnost, on-line inzertní činnost, komerční využití Internetu v oblastech komerčních internetových médií a vyhledávacích služeb, e-business (elektronické obchodování), prezentace uživatelů na stránkách Word Wilde

Web a počítačové síti Internet, překlad informací do počítačové databáze, zprostředkovatelská činnost v oblasti reklamy, obchodu a výše uvedených služeb, průzkum trhu, public relations, administrativní práce, direct mailové služby; (38) propojování telekomunikační sítě s telekomunikačními sítěmi dalších provozovatelů, poskytování informací a jiných informačních produktů všeho druhu - informační kancelář, telefonní a telekomunikační služby, přenos veřejných informací, zpráv a obrázků pomocí počítačů, zprostředkování v oblasti telekomunikací, zprostředkovatelské služby v telekomunikačních službách a v oblasti šíření informací, elektronická pošta, poradenská činnost v oblasti telekomunikačních systémů, provozování informačních sítí, systémů a databází, včetně elektronických, zejména on-line systémů; (41) agenturní činnost v oblasti kultury, elektronické publikování, informace o možnostech rozptýlení, zábavy a vzdělávání, organizování kulturních, nebo vzdělávacích výstav a soutěží, vydávání textů s výjimkou reklamních nebo náborových, zábava, vydávání CD-ROM titulů, informace o výchově a vzdělávání, výroba audiovizuálních děl, organizování a vedení odborných kurzů, školení, seminářů, vzdělávací informace, tvorba elektronických časopisů, periodik, knih; (42) tvorba software, programování, počítačové programy (tvorba), návrh programového vybavení, aktualizace a údržba programového vybavení, programování internetových databázových systémů a internetových aplikací, tvorba multimediálních dokumentů, prezentací, aplikací, katalogů apod., konstrukce WWW prezentací a řešení WWW serverů, tvorba informačních databází.

Třídy výrobků a služeb:  
9, 16, 35, 38, 41, 42

(210) O-198070

(111) **266506**  
(220) 23.02.2004  
(151) 29.09.2004  
(540)

## LANEX

(592) Slovní  
(730) **LANEX a.s.**, Hlučínská 96/1, Bolatice, 74723, CZ  
(740) Ing. Pavel Nádvořík s.r.o., Klínová 620/1, Ostrava, Hulváky, 70900  
(511) (22) provazy, lana, struny, šňůry, provazy z textilních vláken surových nebo umělých, z papíru nebo plastické hmoty, lana, s výjimkou kovových, lana bezpečnostní (zajišťovací), lana horolezecká, lana dynamická, lana lodní svinovací, lana vlečná pro automobily, lana žíněná a vláknitá, lana statická, speleologická a pracovní, motouzy, pásky balící nebo lemovací, s výjimkou kovových, pásky, s výjimkou kovových na uvazování, sítě, stany, plachty na maskování, plachty lodní, plachty vozové, plachty větrné dehtované, plachty pro plachtění na lyžích, plachtovina nepromokavá dehtová, pletené provazy na zhotovování bičů, popruhy konopné, popruhy na manipulování s nákladem, s výjimkou kovových, popruhy (nekovové) na manipulaci s břemeny, provazové žebříky, pytle na poštu, pytle na přepravu a uskladnění volně loženého (sypaného) zboží, pytle pro praní pleteného zboží, pytlíky textilní na balení, vlákna textilní, dřevěné hobliny, píliny, sisal, síť houpací, visutá lůžka, síť na maskování, síťky, síťovina, těsnící nebo vycpávkové materiály, s výjimkou gumových a plastových, dřevitá vlna, rolety ze syntetických materiálů; (24) tkaniny, pokrývky, prádlo ložní, prádlo stolní, textilie (materiály), tapety textilní, textilie imitující kůži, textilie netkané, textilie pro koupelny, s výjimkou oděvů, textilie vlněné, textilie z juty, textilie ze syntetických materiálů (náhražkové tkaniny), textilie žinylkové, textilie, látky bavlněné, textilie, nepropouštějící plyn, pro vzdušné balóny, cestovní příkrývky, kapesníky látkové, látky, ložní pokrývky a příkrývky, lůžkoviny, záclony okenní, potahy na postele, potahy na matrace, potahy na nábytek z textilních materiálů, potahy na nábytek (ze syntetických materiálů), prostěradla, povlečení, přehozy na postele, ručníky (textilní-), spací pytle, vlaječky (ne z papíru); (28) hry, hry společenské, hry stolní, hračky, veškeré potřeby pro gymnastiku a sport, které nejsou uvedeny v jiných třídách, nářadí pro sporty a různé hry, rybářské potřeby, horolezecká výstroj, houpačky, posilovací stroje, síť (sportovní potřeby), tenisové sítě, zařízení pro kulturistiku, zařízení gymnastické, zdvihací pásy na závaží (sportovní nářadí), výstroje na malé plachetnice, výplety raket, vycpávky ochranné jako části sportovní výstroje, vázání na lyže, trenážery, šňůry na surfovací prkna, surfování prkna a pytle na lyže, chrániče kolen-nákoleníky (sportovní potřeby), chrániče na holeně (sportovní potřeby), chrániče na lokty (jako sportovní potřeby), cvičné pytle, činky.

Třídy výrobků a služeb:  
22, 24, 28

(210) O-343378

(111) **266507**  
(220) 23.02.2004  
(151) 29.09.2004  
(540)

**Lanex**

(594) Slovní grafická  
(730) LANEX a.s., Hlučínská 96/1, Bolatice, 74723, CZ  
(740) Ing. Pavel Nádvorník s.r.o., Klínová 620/1, Ostrava, Hulváky, 70900  
(511) (22) provazy, lana, struny, šňůry, provazy z textilních vláken surových nebo umělých, z papíru nebo plastické hmoty, lana, s výjimkou kovových, lana bezpečnostní (zajišťovací), lana horolezecká, lana dynamická, lana lodní svinovací, lana vlečná pro automobily, lana žíněná a vláknitá, lana statická, speleologická a pracovní, motouzy, pásy balící nebo lemovací, s výjimkou kovových, pásy, s výjimkou kovových na uzavazování, sítě, stany, plachty na maskování, plachty lodní, plachty vozové, plachty větrné dehtované, plachty pro plachtění na lyžích, plachtovina nepromokavá dehtová, pletené provazy na zhotovování bičů, popruhy konopné, popruhy na manipulování s nákladem, s výjimkou kovových, popruhy (nekovové) na manipulaci s břemeny, provazové žebříky, pytle na poštu, pytle na přepravu a uskladnění volně loženého (sypaného) zboží, pytle pro praní pleteného zboží, pytlíky textilní na balení, vlákna textilní, dřevěné hobliny, piliny, sisal, sítě houpací, visutá lůžka, sítě na maskování, síťky, síťovina, těsnící nebo vycpávkové materiály, s výjimkou gumových a plastových, dřevitá vlna, rolety ze syntetických materiálů; (24) tkaniny, pokrývky, prádlo ložní, prádlo stolní, textilie (materiály), tapety textilní, textilie imitující kůži, textilie netkané, textilie pro koupelny, s výjimkou oděvů, textilie vlněné, textilie z juty, textilie ze syntetických materiálů (náhražkové tkaniny), textilie žinylkové, textilie, látky bavlněné, textilie, nepropouštějící plyn, pro vzdušné balóny, cestovní příkrývky, kapesníky látkové, látky, ložní pokrývky a příkrývky, lůžkoviny, záclony okenní, potahy na postele, potahy na matrace, potahy na nábytek z textilních materiálů, potahy na nábytek (ze syntetických materiálů), prostěradla, povlečení, přehozy na postele, ručníky (textilní-), spací pytle, vlaječky (ne z papíru); (28) hry, hry společenské, hry stolní, hračky, veškeré potřeby pro gymnastiku a sport, které nejsou uvedeny v jiných třídách, nářadí pro sporty a různé hry, rybářské potřeby, horolezecká výstroj, houpačky, posilovací stroje, sítě (sportovní potřeby), tenisové sítě, zařízení pro kulturistiku, zařízení gymnastické, zdvihací pásy na závaží (sportovní nářadí), výstroje na malé plachetnice, výplety raket, vycpávky ochranné jako části sportovní výstroje, vázání na lyže, trenažéry, šňůry na surfovací prkna, surfování prkna a pytle na lyže, chrániče kolen-nákoleníky (sportovní potřeby), chrániče na holeně (sportovní potřeby), chrániče na lokty (jako sportovní potřeby), cvičné pytle, činky.

Třídy výrobků a služeb:

22, 24, 28

(210) O-343379

(111) **266725**  
(220) 17.09.2003  
(151) 26.10.2004  
(540)

**NEZA**

(592) Slovní  
(730) NEZA Pelhřimov, spol. s r.o., K Silu 1966, Pelhřimov, 39301, CZ  
(740) FISCHER IP s.r.o., Na hrobci 294/5, Praha 2, Nové Město, 12800  
(511) (6) kovy obecné surové a polotovary, slitiny z obecných kovů, slitiny oceli, drobné kovové zboží, zásobníky kovové, kovové nádoby na skladování a přepravu, kovové palety nakládací, kovové potrubí větrací a klimatizační, kování pro nábytek, krabice z obecných kovů, kovové manipulační palety, skříně kovové na uchovávání potravin, kovové nádrže; (10) nábytek speciální pro lékařské účely, nádoby pro aplikaci léků, misky pro lékařské účely, operační stoly; (11) vzduchotechnická zařízení - odsavače, odsávací zařízení pro kuchyně, dřezy, chladicí zařízení na kapaliny, chladicí přístroje a zařízení; (20) nábytek kovový, stolky pojízdné servírovací, stolky odkládací; (37) montáž, údržba a opravy strojů, údržba a opravy chladicích

zařízení, opravy automobilů, zprostředkovatelská, poradenská a konzultační činnost ve strojírenské výrobě, kompletace strojírenských výrobků; (42) projekce v oboru strojírenství, vývoj a výzkum nových výrobků.

Třídy výrobků a služeb:

6, 10, 11, 20, 37, 42

(210) O-195973

(111) **266938**  
(220) 19.12.2003  
(151) 26.10.2004  
(540)



(594) Kombinovaná  
(730) Sadilek Oldřich, č. p. 461, Bořetice, 69108, CZ  
(740) A. Holas & partner, Patentová a známková kancelář, Ing. Mgr. Hana Holasová, Křížová 105/4, Brno, Staré Brno, 60300  
(511) (43) služby zajišťující stravování a nápoje, dočasné ubytování, zejména restaurace, samoobslužné restaurace, bufety, bary, kavárny, jídelny, ubytovací služby, hotely, penziony, hotelové služby, rezervace přechodného ubytování, hotelů, penzionů, pronajímání jednacích místností.

Třídy výrobků a služeb:

43

(210) O-199362

(111) **267013**  
(220) 19.01.2004  
(151) 26.10.2004  
(540)



(594) Kombinovaná  
(730) AKan cz, spol. s r.o., Zahradníčkova 1220/20a, Praha 5, Košíře, 15000, CZ  
(511) (9) telekomunikační technika, faxy, včetně příslušenství, kancelářská technika-kopírovací stroje, tiskárny, kalkulatory, včetně příslušenství; (16) kancelářské potřeby a náčiní, psací stroje elektrické, papírenské zboží kancelářské; (35) pronájem v oboru kancelářské techniky, včetně reprografické, xerografické; (37) montáž, opravy, servis a instalace v oboru kancelářské techniky, včetně reprografické, xerografické, faximilní a telekomunikačních zařízení; (38) pronájem faximilní techniky a telekomunikačních zařízení.

Třídy výrobků a služeb:

9, 16, 35, 37, 38

(210) O-342275

(111) **267354**

(220) 09.09.2003

(151) 10.11.2004

(540) **SUNDAY MINERAL DRINK**

(592) Slovní

(730) **Mattoni 1873 a.s.**, Horova 1361/3, Karlovy Vary, 36001, CZ

(740) AK Mrázek - Mrázková, JUDr. Josef Mrázek, Pernerova 11, Praha 8,

18600

(511) (5) nápoje pro léčivé účely; (32) minerální vody, nealkoholické nápoje všeho druhu, sirupy a přípravky ke zhotovení nápojů.

Třídy výrobků a služeb:

5, 32

(210) O-195680

(111) **267637**

(220) 21.01.2004

(151) 29.11.2004

(540)



(594) Kombinovaná

(730) **Statutární město České Budějovice**, nám. Přemysla Otakara II. 1/1, České Budějovice, 37092, CZ

(740) artpatent, advokátní kancelář s.r.o., Dukelských hrdinů 976/12, Praha 7, Holešovice, 17000

(511) (9) strojně čitelné nosiče informací a informace na nich (textové, grafické i zvukové), informace šířené elektronickou cestou, software, interaktivní a grafické programy, elektronická periodika, elektronické katalogy a jiné neperiodické produkty v elektronické podobě, filmový materiál; (16) papír, výrobky z papíru, dekorační předměty z papíru, reklamní a informační poutače z papíru a plastů v jiné třídě neuvedené, periodické a neperiodické tiskoviny, zejména knihy, časopisy, příručky, bedekry, katalogy, prospekty, letáky, plakáty, pohlednice, fotografie a jiná vyobrazení, mapy, atlasy a jiná kartografická díla, vstupenky, tiskopisy, obálky, diáře, poznámkové bloky, zápisníky, kalendáře, dopisní papír, dopisní obálky, kancelářský papír všeho druhu, psací a kancelářské potřeby a obaly na ně, pouzdra na psací potřeby, držáky a stojánky na psací potřeby, stojánky na fotografie, různé stojánky na kancelářské potřeby, obaly z papíru a plastů obsažené v této třídě, výstupy počítačů na papírovém nosiči; (21) výrobky ze skla, porcelánu a keramiky - užité, ozdobné a figurální, umělecké předměty, nádoby z papíru a plastů včetně nádob na jedno použití; (24) tkaniny a textilní výrobky, jako například vlajky, prapory, praporečky, vlaječky, interiérové textilie, záclony, jiné dekorativní tkaniny a textilní výrobky neobsažené v jiné třídě; (35) reklama a propagační činnost, reklamní materiály - vydávání, zveřejňování, vyhlášení, publikace, aktualizování, pronájem, rozšiřování a zaslání zákazníkům, propagace, kancelářské práce a administrativní služby spojené s výkonem státní správy a samosprávy, styky s veřejností, soustřeďování a poskytování informací komerčního charakteru, inzertní služby, organizování a pořádání výstav a přehlídek komerčního charakteru, pronajímání reklamních ploch a jiných ploch pro komerční využití, fotokopírování, poskytování personálního poradenství, zprostředkování práce, zprostředkování a vedení dražeb, vyhledávání dat v počítačových souborech (pro třetí osoby), sekretářské a asistenční služby, průzkumy veřejného mínění; (39) pronájem parkovacích ploch, informační služby v oblasti cestovního ruchu, služby v oblasti cestování a turismu, provozování a zajišťování průvodcovských služeb, provozování garáží a parkovišť, zajišťování sběru a ukládání komunálního odpadu; (41) organizace a pořádání kulturních, společenských, sportovních a výchovně-vzdělávacích akcí, provozování sportovních zařízení, vydavatelská a publikační činnost, pořizování a tvorba informačních a propagačních videozáznamů, pořádání výstav a přehlídek nekomerčního charakteru, soustřeďování a poskytování informací o kultuře, sportu, zábavě a vzdělávání, zajišťování vstupenek na společenské, kulturní a sportovní akce, organizování a vedení kongresů, konferencí, seminářů a kolokvií,

vzdělávací a lektorská činnost a její organizování, provozování škol včetně uměleckých, mateřských škol, provozování dětských jeslí, provozování knihoven, provozování muzeí, překladatelské a tlumočnické služby; (43) služby spojené s dočasným ubytováním a stravováním včetně provozování kempů a tábořišť, rezervace a zprostředkování dočasného ubytování a stravování, domovů důchodců a penzionů pro důchodce, provozování útulků pro zvířata, provozování domovů mládeže.

Třídy výrobků a služeb:

9, 16, 21, 24, 35, 39, 41, 43

(210) O-342322

(111) **267689**

(220) 04.02.2004

(151) 29.11.2004

(540)



(594) Kombinovaná

(730) **CSlab spol. s r.o.**, Bavorská 856, Praha 5, 15500, CZ

(511) (1) vzorkovací a laboratorní chemikálie, referenční materiály s obsahem chemických látek; (9) laboratorní pomůcky jako zkumavky, laboratorní kelímky, laboratorní podnosy, laboratorní pece a sušárny, laboratorní přístroje, zejména měřicí technika; (35) zprostředkování obchodu, činnost podnikatelských, organizačních a ekonomických poradců; (36) činnost finančních poradců; (41) poskytování informací z oblasti vzdělávání, organizování seminářů, školení a konferencí, lektorská činnost, vydavatelská a nakladatelská činnost; (42) zkoušení (přezkoušení) způsobilosti zkušebních laboratoří, testování, odborné měření, analýzy spadající do tř. 42, poradenství o ochraně životního prostředí, zprostředkování služeb v oblasti analytické chemie, zavádění analytických postupů.

Třídy výrobků a služeb:

1, 9, 35, 36, 41, 42

(210) O-342798

(111) **269753**

(220) 24.02.2004

(151) 28.02.2005

(540)



(594) Kombinovaná

(730) **PBS GROUP, a.s.**, Krakovská 583/9, Praha 1, Nové Město, 11000, CZ

(740) Kania, Sedláč, Smola, s.r.o., Mendlovo náměstí 907/1a, Brno, Staré Brno, 60300

(511) (35) obchodní služby při zajišťování obchodních kontraktů; (37) rekonstrukce a servis energetických celků a jejich částí, montáž a uvádění do provozu kotelen, strojoven, kotlů a jejich částí; (42) poradenská expertní a konzultační činnost v oblasti energetických zařízení, vývoj, výpočty a projekce v oblasti energetických zařízení.

Třídy výrobků a služeb:

35, 37, 42



(210) O-343415

(111) **271229**  
(220) 18.08.2004  
(151) 29.03.2005  
(540)

**BAYER**

(594) Slovní grafická  
(730) **Bajger Aleš**, Bronzová 1630/4, Ostrava, Slezská Ostrava, 71000, CZ  
(740) Ing. Pavel Nádvorník s.r.o., Klínová 620/1, Ostrava, Hulváky, 70900  
(511) (9) přístroje pro záznam, převod, reprodukci zvuku nebo obrazu, magnetické nosiče zvukových záznamů, přístroje a nástroje pro vedení, přepínání, přeměnu, akumulaci, regulaci nebo řízení elektrického proudu, přístroje a nástroje fotografické, filmové a optické, zvukovody, akustické trubice, akustické konektory, vazební členy, propojovací jednotky, akustické membrány, pásky se zvukovými záznamy, zařízení na přenášení zvuku, regulátory otáček pro přehrávače zvuku, zesilovače, zesilovací elektronky, zesilovače signálu pro hudební nástroje, vysokofrekvenční přístroje, vypínače, přerušovače, dálkové spínače, jističe, elektrické vedení, elektrické vodiče, elektrické kabely, usměrňovače proudu, textové procesory, zařízení na zpracování textu, stmívače, regulátory světla, reostaty (elektrické), stabilizátory pro osvětlovací přístroje, spínací skříně, rozvodné skříně, spojky elektrického vedení, konektory, snímáči zařízení pro vlákna, snímáče obrazu, skenery, reproduktory, amplióny, ozvučnice reproduktorů a ampliónů, elektronické publikace (s možností stažení), přehrávače kompaktních disků, přehrávače kazet, pružné disky, diskety, disky nahrané (se zvukovými nahrávkami), gramofonové desky, proudové usměrňovače, procesory, mikroprocesory, magnetické kodéry a dekodéry, distribuční stroje automatické, rozvaděče automatické, čističe nosičů zvukových záznamů, elektrické a elektrotechnické přístroje a zařízení a jejich části, spadající do této třídy, veškerá výpočetní technika, spadající do této třídy, televizní přístroje, rádia, audio a video přijímače, telefony, faxy, páskové jednotky magnetické pro počítače, páskové mechaniky, mikrofony, efekťová zařízení pro hudební nástroje, efekťová zařízení, spadající do této třídy; (35) obchodování s výše uvedenými výrobky, zprostředkování obchodu v oblasti uvedených výrobků a služeb, pomoc při řízení obchodní činnosti, obchodní nebo podnikatelské informace, zpracování textů, reklama, propagace, vylepování plakátů, umělci (agentury), zprostředkování obchodních kontaktů, provádění obchodních operací, kopírování nebo rozmnožování (reprodukce) dokumentů, dokladů, reklama (on line) na počítačové komunikační síti, on-line inzerce, vyhledávání informací v počítačových souborech, pronájem reklamního času ve všech komunikačních médiích, poskytování obchodních informací a služeb pomocí internetu, zprostředkování internetového obchodu, komerční využití internetu v oblastech komerčních internetových médií a vyhledávacích služeb, vyhledávání dat v počítačových souborech, prezentace uživatelů na stránkách World Wide Web v počítačové síti Internet, systemizace informací do počítačových databází; (37) služby opravářské v oblasti elektřiny, odrušování elektrických přístrojů, montáž, údržba a opravy počítačového vybavení, opravy a údržba promítacích přístrojů, instalace a opravy elektronických zařízení; (41) umělecké módní agentury, digitální zpracování obrazu, diskotéky, elektronické publikování, informace o možnostech rozptýlení a zábavy, karaoke (poskytování služeb, hudební doprovod písní dle výběru zpěváka), nahrávací studia (služby-), nahrávání videopásek, organizování kulturních nebo vzdělávacích výstav, organizování soutěží vzdělávacích nebo zábavných, pronájem audio nahrávek, půjčování audio zařízení, půjčování videokamer, videopásek, skládání hudby (služby-), střih videopásků, zveřejňování textů, kromě reklamních, vydávání elektronických knih a časopisů on-line, vydávání textů, s výjimkou reklamních nebo náborových, nakladatelství a vydavatelství (v oblasti hudby), agenturní činnost v oblasti kultury a umění, živé představení, živé vystoupení, hudební oblast (výroba, produkce, zpracování); (42) oděvní návrhářství, textil (zkoušení-), grafický design, umělecký design, činnost technických poradců v oblasti akustiky a

elektroakustiky, služby techniků, kteří provádějí vyhodnocení, odhady, výzkum a posudky v oblasti techniky, návrh a vývoj počítačového hardwaru a softwaru.

Třídy výrobků a služeb:  
9, 35, 37, 41, 42

(210) O-358544

(111) **272035**  
(220) 18.08.2004  
(151) 26.04.2005  
(540)

**Radio ROMANTIKA**

(592) Slovní  
(730) **LONDA spol. s r. o.**, Na příkopě 859/22, Praha 1, Nové Město, 11000, CZ  
(511) (9) radiopřijímače, magnetické suporty zvukových záznamů, gramofonové desky, automatické distributory a mechanismy na mince; (16) papír, výrobky z papíru, tiskárenské výrobky, fotografie, kancelářské potřeby (kromě nábytku), tiskoviny; (35) rozhlasová reklama a public relations, reklamní akce a rozhlasová propagace, zprostředkování obchodů a obchodních záležitostí prostřednictvím rádia; (38) spoje (komunikace), vysílání vědeckých, vzdělávacích, výchovných, zábavných, hudebních, sportovních, kulturních a jiných rozhlasových programů; (41) výchova, vzdělání, školení, kurzy, semináře (formace), zábava, sportovní a kulturní aktivity, příprava a tvorba rozhlasových programů, tvorba a výroba audiovizuálních programů, agenturní umělecká činnost; (42) poradenská a konzultační činnost v oblasti multimediální a masmediální tvorby.

Třídy výrobků a služeb:  
9, 16, 35, 38, 41, 42

(210) O-358529

(111) **333744**  
(220) 22.03.2013  
(151) 11.09.2013  
(540)

 **Marselus**

(594) Kombinovaná  
(730) **Marselus s.r.o.**, Fryčovická 160, Brušperk, 73944, CZ  
(511) (12) části a příslušenství cestovních, enduro, sportovních motocyklů, zejména kryty obnažených částí motocyklů (kryty motorů, chladičů, nádobek brzdových kapalin, řetězů, válců, svodů, světla), nosiče kufrů, rozšíření stupaček, plotny, rozšíření bočních stojanů, clony, brašny a kufrы pro motocykly; (18) zavazadla, tašky, vaky, batohy, ruksaky samostatné, do kufrů, na motocykly.

Třídy výrobků a služeb:  
12, 18

(210) O-502876

(111) **336787**  
(220) 25.07.2013  
(151) 26.02.2014  
(540)

**PERAS**

(592) Slovní  
(730) **Peřinka Jan Ing.**, Česká 1100/13, Opava, Kylešovice, 74706, CZ  
(511) (41) organizování sportovních soutěží, provozování sportovních zařízení, půjčování sportovního nářadí s výjimkou dopravních prostředků, pronajímání tenisových dvorců; (43) hotelové služby, hotely (rezervace), penziony, penziony (rezervace), poskytování přechodného ubytování, pronajímání jednacích místností, provoz hotelového ubytování, restaurace, zásobování; (45) právnícké (komerční služby).

Třídy výrobků a služeb:  
41, 43, 45  
(210) O-506317

(111) **336825**  
(220) 21.10.2013  
(151) 26.02.2014  
(540)

## LEVIER

(592) Slovní  
(730) **Zentiva Group, a.s.**, U kabelovny 529/16, Praha 10, Dolní Měcholupy, 10200, CZ  
(740) Rott, Růžička & Guttman a spol., Vyskočilova 1566, Praha 4, Michle, 14000

(511) (5) léčiva, farmaceutické přípravky humánní.

Třídy výrobků a služeb:  
5  
(210) O-508484

(111) **337018**  
(220) 07.08.2013  
(151) 05.03.2014  
(540)

## Minipivovar Kolštejn

(592) Slovní  
(730) **Relax centrum Kolštejn, s.r.o.**, Husitská 150/9, Olomouc, Nové Sady, 77900, CZ  
(740) PŘÍKRYL & BURDOVÁ – patentová a známková kancelář, Mgr. Alena Burdová, Holešovská 1389, Hulín, 76824

(511) (32) piva všeho druhu, včetně nealkoholických piv a nápojů s příměsí piva, minerální vody, šumivé nápoje a jiné nápoje nealkoholické; (35) maloobchodní a velkoobchodní prodej a zprostředkování v oblasti nákupu a prodeje zboží včetně prodeje prostřednictvím Internetu s výrobky ve třídě 32, reklama, propagace a inzerce prostřednictvím všech druhů médií, marketing, zprostředkovatelská činnost v oblasti obchodu s reklamními materiály všeho druhu; (40) sladovnictví a pivovarnictví, výroba a zpracování sladu, výroba piva všech stupňů a druhů, fermentace.

Třídy výrobků a služeb:  
32, 35, 40  
(210) O-506598

(111) **338451**  
(220) 18.10.2013  
(151) 04.06.2014  
(540)

## NEVÝCHOVA

(592) Slovní  
(730) **Králová Kateřina Mgr.**, Wenzigova 1309/19, Praha 2, Vinohrady, 12000, CZ  
(740) Chytilová & spol., patentová kancelář, s.r.o., Nad spádem 641/20, Praha 4, Podolí, 14700

(511) (9) nahané i nenahané magnetické, optické a obdobné nosiče zvuku, obrazu a jiných dat, software, elektronické publikace, přístroje pro záznam, převod, reprodukci zvuku nebo obrazu, interaktivní databáze, elektronické databáze, elektronické multimediální aplikace, elektronické multimediální katalogy, přístroje pro snímání, záznam a reprodukci zvuku a obrazu, včetně jejich příslušenství; (16) papír, lepenka a výrobky z těchto materiálů, tiskoviny, periodický a neperiodický tisk, učební a vyučovací pomůcky, kancelářské potřeby (mimo nábytku), psací potřeby, odborné a informační publikace a texty na papírových nosičích, propagační tiskoviny, letáky, texty, fotografie a fotografická alba, plakáty a papírové reklamní desky a poutače, etikety (vyjma textilních), reprodukce a grafiky, diáře a kalendáře, blahopřání, obaly z papíru a plastu, etuje, desky a tašky v rámci této třídy, propagační a upomínkové předměty z papíru, lepenky a plastu; (28) hry, hračky, potřeby pro gymnastiku a sport, které nejsou uvedeny v jiných třídách, vánoční ozdoby; (35) reklamní, inzertní a propagační činnost za účelem získání prostředků na podporu provozu, pomoc a poradenství při řízení obchodní činnosti včetně zprostředkování obchodně personálních záležitostí, zejména pomoc a poradenství při řízení předškolních zařízení, organizování výstav a veletrhů k reklamním a obchodním účelům, organizování doprovodných programů a společenských akcí k reklamním a obchodním účelům, správa obchodních zájmů třetích osob, vypracování statistických přehledů, poradenství v oblasti organizace a ekonomiky

podnikání, marketing, průzkum a analýzy trhů, distribuce zboží k reklamním účelům, rozmnožování dokumentů, direct mailing, on-line reklama na datové komunikační síti, on-line inzerce, zajištění a realizace reklamních kampaní, předváděcí činnost; (41) vzdělávání a školení, speciální vzdělávací trénink prostřednictvím magnetických, optických a obdobných nosičů, e-learning, mentoring, koučink (školení), školící a vzdělávací činnost, organizování a vedení kolokvií, konferencí, kongresů, sympozií, výukových a motivačních programů, seminářů, školení, kurzů, sympozií, workshopů a podobných vzdělávacích a konzultačních akcí, včetně korespondenčních výukových programů, pořádání, zajišťování a řízení pracovních setkání - školení, odborných tematických seminářů, workshopů a konferencí, teambuildingů, teambuildingové služby, outdoorové kurzy, přednášky a studijní akce, školení a vyučování, instruktážní a výchovný výcvik, provoz vzdělávacího zařízení, lektorská činnost, výuka a rekvalifikační kurzy, manažerské kurzy, praktické cvičení a trénink, tréninkové a vzdělávací programy, semináře, televizní nebo rozhlasový pořad nebo program (výroba), nakladatelství a vydavatelství, ediční činnost, publikační činnost, nahrávání nosičů zvukových nebo obrazově zvukových, půjčování nahraných zvukových a zvukově obrazových záznamů, výroba, tvorba a šíření audiovizuálních děl, tv produkce, filmová produkce, televizní výroba programů, tvorba programů, tvorba a výroba televizních a audiovizuálních programů, agenturní činnost v oblasti kultury, zprostředkování v oblasti kultury, výchovy, zábavy a sportu, výchovná, vzdělávací, soutěžní a zábavní činnost, zábavní nebo kulturní nebo vzdělávací představení, organizace společenských a kulturních akcí, organizace, provozování a provádění her a soutěží i veřejných, výstavní činnost v oblasti kultury nebo zábavy nebo výchovy nebo vzdělávání, produkční činnost, předškolní vzdělávání včetně speciální předškolní výchovy a vzdělávání dětí se zdravotním postižením, mimoškolní výchova a vzdělávání, tělesná výchova, hlídačská koutky (služby), služby pro rozvoj duševních schopností osob a k upoutání pozornosti, pořádání specializačních doškolovacích kurzů, informace o výchově a vzdělávání, školení pro pracovníky v předškolních zařízeních, zejména organizování, pořádání a vedení kurzů, školení, seminářů, workshopů a soutěží (vzdělávacích nebo zábavných), organizování a provozování prázdninových táborů pro děti v rámci této třídy, provozování pracovních diskusního a zájmového klubu, provozování knihoven a sportovních zařízení; (43) provozování denních dětských jeslí a mateřských školek, zajišťování služeb v oblasti stravování dětí, ubytovací a stravovací služby.

Třídy výrobků a služeb:  
9, 16, 28, 35, 41, 43  
(210) O-508427

(111) **338830**  
(220) 28.08.2013  
(151) 25.06.2014  
(540)



(594) Kombinovaná  
(730) **Krejčí Zuzana**, U Nesypky 2763/2A, Praha 5, Smíchov, 15000, CZ  
(740) HAVEL & PARTNERS s.r.o., Mgr. Ivan Rámeš, advokát, Na Florenci 2116/15, Praha 1, Nové Město, 11000  
(511) (3) přípravky pro bělení a jiné prací prostředky, přípravky pro čištění, leštění, odmašťování a broušení, mýdla, parfémy, deodoranty, vonné tyčinky, vonné oleje, kosmetika, vlasové vody (lotions), zubní pasty, krémy, sprchové gely, pleťové vody, tělová mléka, odličovací mléka, pomády na rty, dekorativní kosmetika; (21) hřebeny a mycí houby, kartáče (s výjimkou štětců), materiály pro výrobu kartáčů a kartáčků, čisticí potřeby; (31) zrní a zemědělské, zahradnické a lesní produkty nezahrnuté v jiných třídách, čerstvé ovoce a zelenina, semena, rostliny a květiny; (35) maloobchod a

velkoobchod s výrobky z tříd 3, 21, 31; (44) péče o hygienu a krásu osob, aplikace biomedicinské kosmetiky, aplikace přírodních kosmetických produktů, zemědělské, zahradnické a lesnické služby.

Třídy výrobků a služeb:  
3, 21, 31, 35, 44

(210) O-507126

(111) **338938**  
(220) 16.08.2013  
(151) 02.07.2014  
(540)



(594) Kombinovaná  
(591) Barevná  
(730) **Město Mariánské Lázně**, Ruská 155, Mariánské Lázně, 35301, CZ  
(740) JUDr. Milan Veselý, advokát, Hroznotova 773, Mariánské Lázně, 35301  
(511) (35) propagační činnost, reklama, pomoc při řízení obchodní činnosti, obchodní administrativa, kancelářské práce; (41) výchova, vzdělávání, zábava, sportovní a kulturní aktivity.

Třídy výrobků a služeb:  
35, 41

(210) O-506845

(111) **338939**  
(220) 16.08.2013  
(151) 02.07.2014  
(540)



(593) Obrazová  
(591) Barevná  
(730) **Město Mariánské Lázně**, Ruská 155, Mariánské Lázně, 35301, CZ  
(740) JUDr. Milan Veselý, advokát, Hroznotova 773, Mariánské Lázně, 35301  
(511) (16) papír, lepenka a výrobky z těchto materiálů, které nejsou zařazeny do jiných tříd, tiskárenské výrobky, potřeby pro knižní vazby, fotografie, papírenské zboží, lepidla pro papírenství nebo domácnost, materiál pro umělce, štětce, psací stroje a kancelářské potřeby (vyjímaje nábytek), učební a vyučovací pomůcky s výjimkou přístrojů, plastické obaly (nezařazené do jiných tříd), tiskařské typy, štočky; (18) kůže a její imitace, zboží vyrobené z těchto materiálů, nezahrnuté v jiných třídách, zvířecí kůže, usně, kufry a cestovní tašky, deštníky a slunečníky, vycházkové hole, biče, jezdecké postroje a sedla; (21) pomůcky a nádoby pro domácnost a kuchyň, hřebeny a mycí houby, kartáče (s výjimkou štětců), materiály pro výrobu kartáčů, čistící potřeby, drátky na čištění parket, sklo, porcelán a majolika neobsažené v jiných třídách; (25) oděvy, obuv, kloboučnické zboží; (28) hry, hračky, potřeby pro gymnastiku a sport, které nejsou uvedeny v jiných třídách, vánoční ozdoby; (35) propagační činnost, reklama, pomoc při řízení obchodní činnosti, obchodní administrativa, kancelářské práce; (41) výchova, vzdělávání, zábava, sportovní a kulturní aktivity.

Třídy výrobků a služeb:  
16, 18, 21, 25, 28, 35, 41

(210) O-506846

(111) **339233**  
(220) 05.09.2013  
(151) 16.07.2014  
(540)



(594) Kombinovaná  
(730) **REPORTING.CZ, s.r.o.**, Sokolovská 131/86, Praha 8, Karlín, 18600, CZ  
(511) (9) počítačové programy (nahrané), počítačové programy (s možností stažení), počítačový software (nahraný); (42) aktualizace počítačových programů, hosting webových stránek, instalace počítačových programů, konzultace v oblasti počítačového softwaru, kopírování počítačových programů, obnova počítačových dat (regenerace), počítačové programování, poskytování vyhledávačů pro Internet, počítačové systémové analýzy, poradenství v oblasti počítačového hardware, pronájem počítačového software, pronájem webových serverů, tvorba software (počítačových programů), tvorba a správa webových stránek (pro třetí osoby), tvorba počítačových systémů, údržba počítačových programů; (45) poskytování licencí na počítačový software (právní služby).

Třídy výrobků a služeb:  
9, 42, 45

(210) O-507293

(111) **339525**  
(220) 06.09.2013  
(151) 30.07.2014  
(540)

**maxwhite**

(592) Slovní  
(730) **EURO Enterprise, s.r.o.**, Samota 198, Olomouc - Slavonín, 78301, CZ  
(740) Ing. Petr Soukup, patentový zástupce, tř. Svobody 43/39, Olomouc, 77900  
(511) (11) sanitární přístroje a zařízení, sanitární rozvody a jejich součásti, například koupelové armatury, vodovodní baterie, potrubí jako součásti hygienických zařízení, těsnění vodovodní (kroužky), kohoutky pro potrubí, instalační materiál pro vany, armatury pro vany, vodovodní potrubí, armatury pro sanitární rozvody, tvarovky pro sanitární rozvody, sanitární keramika, sedátka do sprchy, záchodová sedátka, záchody splachovací, záchody přenosné, záchodové misky, nádrže s víkem k záchodům (kombi klozety), splachovací zařízení, splachovače, umyvadla, umývatka, dřezy, výlevky, pisoáry, bidety, sprchy, sprchovací kouty, lázeňské vany, vany plastové a akrylátové, vany pro sedací koupele, vanové zařízení, zdravotnická keramika, koupelnové obklady, lázeňské vybavení, bojlerů plynové, zařízení pro sauny, zařízení pro sušení rukou, vše v rámci této třídy; (17) materiály těsnící, ucpávkové, izolační, gumové a plastové, vše zařazené v této třídě, těsnící tmely - vše s výjimkou těchto výrobků užívaných při instalaci rozvodu vody, kanalizace, vzduchotechniky, topení, osvětlení, vyhřívacích a vany těles, zařízení na výrobu páry, tepelných čerpadel, boilerů, akumulátorů, výměníků tepla, slunečních kolektorů a elektrických ohřivačů; (19) stavební a technická keramika a sklo, nekovový obkladový materiál, dlaždice, obkládačky, nekovový krytový materiál, mozaikové dlažby; (20) nábytek z kovů a jejich náhražek, z plastických hmot, ze dřeva nebo skla pro vybavení kuchyní, koupelen a mycích prostor, lékárníčky a sanitární skříňky, toaletní stolky, poličky, zrcadla a zrcadlové skříňky pro koupelny a umývárny, zrcadla kombinovaná s osvětlením, zrcadla pro toalety a na holení, rámy zrcadel, nekovové věšáky do koupelen, závěsové tyče do koupelen z plastických hmot, jednotlivé díly a náhradní díly pro všechno výše uvedené zboží, zařazené do třídy 20, dřevěná a plastová sedátka a stoličky, výrobky nejmenované v jiných třídách ze dřeva, rákosu, vrbového proutí, náhražek z plastických hmot, podhlavníky; (21) vybavení umýváren a koupelen, držáky na ručníky, vanová madla, dávkovače mýdla, misky na mýdlo, držáky na toaletní papír, odkládací přihrádky na toaletní potřeby, sady toaletních štětek, štětka na čištění záchodů, schránky papírových ručníků, držáky na mýdlo, dávkovače

papírových ručníků, dávkovače toaletního papíru, koše na odpadky, koupelnové stěrky na vodu, servírovací skleněné stolky pojízdné a nepojízdné, drobné domácí náčiní a přenosné nádoby pro domácnost z kovu, plastických hmot a dřeva (nikoliv z drahých kovů, ani postříbřených nebo pozlacených kovů), ozdobná keramika a sklo, figurální keramika a sklo, porcelán a majolika, porcelán a veškeré kameninové zboží, vše zařazené do třídy 21.

Třídy výrobků a služeb:

11, 17, 19, 20, 21

(210) O-507355

(111) **340180**

(220) 10.09.2013

(151) 03.09.2014

(540)



(594) Kombinovaná

(591) Barevná

(730) **FERRIT s.r.o.**, Harcovská 1476, Frýdlant nad Ostravicí, Frýdlant, 73911, CZ

(740) Silesia Patent s.r.o., Soukromá 261, Václavovice, 73934

(511) (6) obecné kovy v surovém a polozpracovaném stavu a jejich slitiny, kovové stavební materiály, kovové stavební materiály přenosné, ocelové konstrukce a konstrukční dílce, kovové materiály pro železnice, kovové potřeby zámečnické a klempířské, nástroje, kovové formy na výrobu součástí, vše v rámci této třídy, kontejnery kovové, visutá a závěsná dráha, pozemní dráha, pozemní a závěsná dráha ozubnicová, kolejnice a jiný kovový materiál určený k železničním účelům, stavební konstrukce a stavební dílce, též lešení, ocelové výrobky; (7) stroje, zařízení, motory, části strojů a náhradní díly spadající do této třídy, zejména dopravní čerpadla, pohony čerpadel, kompresory, stavební stroje a stavební mechanizace, zdvihadla, důlní stroje a důlní mechanizace, alternátory, drtičí stroje, ohýbací a stříhací stroje, např. drtiče kamení, důlní těžní a dopravní zařízení, důlní vrátky, důlní dobývací, razicí a brzdící stroje, přibírkové a nakládací stroje, vše v rámci této třídy, průmyslové čisticí stroje a zařízení, průmyslové vysavače; (9) přístroje a nástroje vědecké, námořní, geodetické, fotografické, filmové, optické, přístroje pro vážení, měření, signalizaci, kontrolu (inspekci), monitorovací přístroje pro záchranu a přístroje pro vyučování, přístroje a nástroje pro vedení, přepínání, přeměnu, akumulaci, regulaci nebo řízení elektrického proudu, přístroje pro záznam, převod, reprodukci zvuku nebo obrazu, nosiče dat magnetické, záznamové disky, kompaktní disky, DVD a ostatní digitální záznamové nosiče, zařízení na zpracování dat, počítače, počítačový software, elektronické řídicí přístroje a nástroje, hasicí přístroje, startovací agregáty, elektromagnetické ventily, strojně čitelné nosiče informací a informace na takovýchto nosičích, elektronické publikace s možností stažení, reklamní, informační a vzdělávací materiály v elektronické podobě, zařízení měřicí, dálkově ovládací, zabezpečovací, signalizační, výstražná a poplašná; (11) přístroje a zařízení pro osvětlení a jejich části, spadající do této třídy, zejména elektrické lampy a svítidla, stropní světla, osvětlovací lampy, osvětlovací tělesa s reflektory, elektrické kapesní svítilny, kryty svítidel, osvětlovací trubice, výbojky, žárovky, lampová stínidla, světelné koule a baňky, objímky, svítidla do prostředí s nebezpečím výbuchu, přístroje a zařízení pro topení, výrobu páry, pro vaření, přístroje chladicí, pro sušení, ventilaci, rozvod vody a sanitární zařízení; (12) dopravní prostředky pozemní, vzdušné, důlní dopravní prostředky, vozidla, zejména kolejová, brzdné vozíky, lokomotivy důlní a pozemní, lanová dopravní dráha, závěsná dopravní dráha, zejména pro důlní účely, tahače, důlní vlakové soupravy pro přepravu osob a materiálů; (35) maloobchodní a velkoobchodní služby s výrobky uvedenými ve třídách 1 až 34, zprostředkování obchodních záležitostí, obchodní nebo podnikatelské informace, pomoc, poradenství a poskytování konzultací v obchodní činnosti, zprostředkování interaktivního obchodu pomocí globálních komunikačních sítí (Internet), informační služby týkající se obchodních záležitostí, marketing, styky s veřejností, poradenství v oblasti obchodních akvizic, organizování komerčních a reklamních výstav, vytváření obchodních a obchodně-informačních sítí,

služby v oblasti obchodní administrativní správy a poradenské služby organizačně hospodářské povahy, vše v rámci této třídy, shromažďování různého zboží pro třetí osoby (kromě jejich přepravy), v rozsahu zboží tříd 1 - 34, za účelem umožnění spotřebitelům, aby si tyto výrobky mohli pohodlně prohlížet a nakupovat, elektronický obchod prostřednictvím Internetu (on-line-shop) s výrobky ve třídách 1 - 34, dovozní a vývozní agentura; (36) pojištění, služby finanční, služby peněžní, služby nemovitostní, provozování realitní kanceláře, agenturní služby pro prodej majetku, agenturní služby pro pronájem majetku, agentury pro zprostředkování nebo makléřství leasingu nebo pronájmu pozemků, financování pronájmu nebo nákupu na leasing, správa nemovitostí, pronájem nemovitostí, leasing nemovitostí, odhady nemovitostí, poskytování finanční asistence při nabývání nemovitostí; (37) stavby a opravy, veškeré stavební práce, též přípravné a dokončovací, specializované stavební činnosti, údržbářsko-opravárenská činnost, instalování, montáž, demontáž, opravy a revize elektrických a elektronických zařízení, osvětlovací techniky a elektroniky, odrušování elektrických zařízení, montáž, demontáž, opravy a servis vybraných elektrických zařízení, informace o opravách, obnova strojů (použitých nebo částečně zničených), odrušování elektrických přístrojů a zařízení, vodoinstalatérství, instalace, údržba a opravy topných systémů, pronájem stavebních a důlních strojů, vše v rámci této třídy, instalace počítačového vybavení (hardware), provoz čerpacích stanic na pohonné hmoty a maziva; (39) doprava, balení a skladování zboží, organizování cest, dopravní služby, pronájem dopravních prostředků, služby pronájmů, vše v rámci této třídy; (40) zpracování materiálů ke stavebním účelům mechanickou, tepelnou či chemickou transformací, zpracování dřeva a jeho impregnace, řízení a nakládání s odpady v rámci této třídy; (42) vědecké a technologické služby a s nimi spojený výzkum a vývoj, konstruktérská a projektční činnost, technické poradenství a vypracovávání znaleckých posudků a expertiz, zpracování projektové dokumentace, zkouškový materiálů, kontrola kvality výrobních a montážních procesů, vypracovávání technických zpráv, dobrodzání, expertiz a posudků, technické kreslení, odborné technické poradenství a vypracovávání posudků, programování elektronických řídicích systémů, zkoušky elektrických a elektronických zařízení, osvětlovací techniky a elektroniky.

Třídy výrobků a služeb:

6, 7, 9, 11, 12, 35, 36, 37, 39, 40, 42

(210) O-507452

(111) **340645**

(220) 23.09.2013

(151) 24.09.2014

(540)

**Colore**

(592) Slovní

(730) **Netflock, s.r.o.**, Příčná 1892/4, Praha 1, Nové Město, 11000, CZ

(740) Mgr. Václav Schovánek, advokát, Újezd 9/596, Praha 5, 15000

(511) (9) 3D animace, data, databáze a jiné informační produkty na magnetických, elektronických a optických nosičích, elektronické časopisy, elektronická periodika a knihy v elektronické podobě, elektronické a datové sítě, multimediální aplikace, multimediální informační katalogy, programové vybavení pro informační technologie a pro komunikaci, programové vybavení umožňující elektronické obchodování, software pro počítače; (35) administrativní zpracování nákupních objednávek, on-line inzercí v počítačové síti, poradenství v oblasti marketingu, překlad informací do počítačových databází, prezentace výrobků a služeb v komunikačních médiích pro účely velkoobchodu a maloobchodu, propagace výrobků a služeb třetích osob včetně on-line propagace a poskytování hypertextových odkazů na webové stránky třetích osob, průzkum trhu, reklama, zprostředkovatelská činnost v oblasti reklamy, zprostředkování obchodních kontaktů; (42) aktualizace programového vybavení, elektronický portál (tvorba), interaktivní a grafické programy, konfigurace, instalace a údržba sítí, informačních databázových systémů a jejich aplikací, konstrukce WWW prezentací a řešení WWW serverů, návrh programového vybavení, počítačové animace a vizualizace, programování internetových databázových systémů a internetových aplikací, programování multimediálních aplikací, programování počítačů, programové projekty (tvorba), projektové řízení, pronájem doby přístupu k databázi, technické studie v oblasti počítačů a programového vybavení, tvorba informačních databází, tvorba multimediálních dokumentů, prezentací, aplikací, katalogů a podobně, tvorba on-line elektronických fotoalb a obrazových galerií, tvorba software, údržba programového vybavení, vytváření a modelování 3D animací, vývoj a tvorba systémů pro elektronické obchodování včetně příslušného software a hardware.

Třídy výrobků a služeb:  
9, 35, 42

(210) O-507766

(111) **340834**

(220) 15.10.2013

(151) 01.10.2014

(540)



(594) Kombinovaná

(591) Barevná

(730) **VHS Bohemia a.s.**, Haškova 153/17, Brno, 63800, CZ

(740) Ing. Marcela Filipenská, Polní 302/32, Žďár nad Sázavou, Žďár nad Sázavou 2, 59102

(511) (3) kosmetické a biokosmetické výrobky, drogistické zboží (ekodrogerie) - zejména prostředky určené k čištění nebo mytí předmětů, materiálů, zařízení a povrchů prostor nebo k praní, parfémů, mýdla včetně tekutých, parfumerie, vonné oleje, deodoranty pro osobní použití, vlasové vody, prostředky pro ústní a zubní hygienu; (5) léčebná kosmetika, bylinné masti a masážní přípravky, bylinné extrakty, bio-masti, vše k léčebným účelům, nápoje léčivé, alkohol pro léčebné účely, byliny, čaje bylinné, bylinné čaje pro léčebné účely, diabetický chléb, upravený pro léčebné účely, počáteční a pokračovací sušená mléčná kojenecká výživa, mléko pro farmaceutické účely, potraviny a nápoje pro batolata a kojence, potrava pro kojence jako ovocné, zeleninové, masové, cereální mléčné i nemléčné kaše, přesnídávky, ovocné a maso-zeleninové příkrmky, mléko sušené pro kojence, mléko obohacené bílkovinami, nápoje dietetické, upravené pro lékařské účely, nápoje sladové a mléčné pro lékařské účely, vše vyráběné v souladu s předpisy o ekologickém zemědělství; (29) maso a masové výrobky, jako masové krémy, pomazánky na chleba, uzenářské speciality, ryby, drůbež, zvěřina, masové výtažky, paštiky, konzervy masové a rybí, mražené potraviny, zejména ovoce, zelenina, zeleninové směsi, mražené hotové pokrmy v rámci této třídy, ovoce, houby a zelenina konzervované, sušené a zavařené, brambory a výrobky z brambor mražené, konzervované, sušené nebo vařené, konzervovaná hotová jídla, spadající do této třídy, mléko a mléčné výrobky, sýry, vejce, želé, kompoty, oleje a tuky jablečné, přesnídávky, ovocné dřeně, marmelády, džemy, ovocná povidla, ovocné pomazánky, ovocné saláty, zeleninové saláty, šťáva rajčatová na vaření a uvedené výrobky této třídy i ve formě bio potravin; (30) pekárenské výrobky, cukrářské výrobky všeho druhu, čokoládové výrobky, výrobky z mouky a obilnin, hořčice, ocet, kečup a kečupové omáčky, chuťové a pikantní omáčky, majonézy, omáčky v prášku, koření a kořenící směsi, káva, čaj, kakao, cukr, rýže, kávové náhražky, med, sirup melasový, droždí pro kynutí, sůl, obilné vločky, polotovary na bázi jablečné a mouky, směsi pro přípravu jídel, knedlíky, knedlíky ovocné a bramborové, zavářkové těstoviny, zmrzlina a uvedené výrobky této třídy i ve formě bio potravin; (32) piva všeho druhu, vody minerální a šumivé a jiné nealkoholické nápoje, sirupy a jiné přípravky k přípravě nápojů, ovocné šťávy a nápoje z ovocných šťáv, energetické nápoje, iontové nápoje a uvedené výrobky této třídy i ve formě bio potravin; (33) víno, destiláty, lihoviny, medovina, likéry, koktejly a jiné alkoholické nápoje míchané a mixované, mošty s alkoholem; (35) reklama, inzerce, maloobchodní, velkoobchodní a přímý prodej výrobků uvedených ve tř. 3, 5, 29, 30, 32 a 33, průzkum trhu, prodej výrobků uvedených ve tř. 3, 5, 29, 30, 32 a 33 přes Internet, zprostředkování maloobchodního, velkoobchodního a přímého prodeje výrobků uvedených ve tř. 3, 5, 29, 30, 32 a 33, prezentace a obchodní zprostředkování při velkoobchodu s výrobky uvedenými ve tř. 3, 5, 29, 30, 32 a 33, maloobchod v oblasti výrobků uvedených ve tř. 3, 5, 29, 30, 32 a 33, předvádění a nabízení zboží, pořizování a šíření reklamních a propagačních materiálů, obchodní administrativa, vedení účetnictví; (40) konzervování potravin, zpracování a úprava potravin, výroba polotovarů pro potravinářský průmysl, pekařství, výroba pekařských a cukrářských polotovarů a jejich pečeni, výroba polévek, všech druhů hotových jídel a nápojů, salátů, lahůdek, pokrmových specialit, dezertů a moučníků včetně všech těchto výrobků chlazených a mražených, služby pekařství a související služby v rámci této třídy, zpracování a úprava surovin pro pekárenskou, těstářenskou

a cukrářskou výrobu, pro jídelny rychlého občerstvení; (41) agenturní činnost v oblasti kultury, agenturní činnost v oblasti prezentací zboží, elektronické publikování, informace o možnostech rozptýlení, zábavy a vzdělávání, organizování kulturních nebo vzdělávacích výstav a soutěží, vydávání textů s výjimkou reklamních nebo náborových, nakladatelská a vydavatelská činnost, vydávání knih, publikací, časopisů, audiovizuálních děl, datových souborů včetně jejich elektronické podoby, zvukových a zvukově obrazových záznamů, zábava, informace o výchově a vzdělávání, výroba audiovizuálních děl, organizování a vedení odborných kurzů, školení, seminářů, vzdělávací informace, tvorba elektronických časopisů, periodik, knih, tvorba rozhlasových a televizních pořadů, organizování kulturních nebo vzdělávacích výstav a soutěží, kluby zdraví, náboženská výchova, organizování sportovních soutěží, organizování plesů, koncertů a představení, organizování a vedení kolokvií, konferencí, kongresů, sympozií; (43) služby spojené se stravováním a občerstvením, hostinská činnost, provozování restaurací, pizzerií, barů, kaváren, vináren, cukráren, bufetů a jiných provozoven rychlého občerstvení, prodej pokrmů přes ulici (rychlé občerstvení), catering; (44) kosmetické služby, poradenství v oblasti kosmetických prostředků a služeb, poradenství v oblasti zdraví, krásy a hygieny lidského těla, zprostředkovatelská činnost v uvedených službách.

Třídy výrobků a služeb:

3, 5, 29, 30, 32, 33, 35, 40, 41, 43, 44

(210) O-508301

(111) **341031**

(220) 11.09.2013

(151) 08.10.2014

(540)



(594) Kombinovaná

(730) **VESNA, a.s.**, Čeperka 306, Pardubice, 53215, CZ

(511) (1) průmyslová pojidla a lepidla, lepidla pro lepení podlahovin (koberců), tmely spadající do této třídy; (3) čisticí prostředky, přípravky pro leštění, odmašťování a broušení, přípravky na odstraňování laků, přípravky na odstraňování barev, odstraňovače na skvrny; (17) materiály těsnící, ucpávací a izolační, izolační nátěry, tmely na těsnění; (18) kůže a imitace kůže, výrobky z těchto materiálů zahrnuté ve tř. 18, surová kůže, kožešiny, kufrý, cestovní a pracovní brašny, kabelky, řemeny, deštníky, slunečníky, hole, biče, postroje pro koně, sedlářské výrobky; (19) stavební materiály nekovové, lisovaný korek, lišty nekovové, suché maltové směsi, samonivelační lité podlahové hmoty, cementové lepicí a stěrkové tmely, plovoucí podlahy dřevěné i laminované, parkety a parketové podlahy, korkové podlahy, podlahové lišty dřevěné; (20) nábytek včetně kovového a kempingového nábytku, paravány, garnýže dřevěné, zrcadla, rámy, košíkářské zboží, výrobky nejmenované v jiných třídách ze dřeva, korku, vrbového proutí, rákosu, třtiny, slonoviny, kostic, želoviny, jantaru, perleti, mořské pěny a z náhražek těchto hmot nebo z plastických hmot, určených jako bytové doplňky nebo okrasné předměty, polštáře, matrace do postelí, postelové zíněnky, podhlavníky, dřevěné a lamelové rošty pohovek a postelí; (22) provazy, provázky, lana, struny k technickým účelům, motouzy z přírodních, umělých nebo plastických látek, sítě a stany včetně stanů pro táboření, lodní plachty, pytle v rámci této třídy, čalounický materiál jako zíně, kapok, peří a mořská tráva, surová textilní vlákna, rybářské sítě; (23) vlákna pro textilní účely; (24) tkaniny, bytové textil a textilní výrobky zahrnuté ve třídě 24, záclony, textilní závěsy, ložní pokrývky a příkrývky, ložní prádlo, ubrusy s výjimkou papírových, cestovní pokrývky, vlnky (textilní), potahy v rámci této třídy, drobné kusové textilní výrobky jako utěrky, ručníky, kapesníky, textilní tapety, plátno hrubé ztužené (voskované), pytlovina, čalouny nástěnné textilní, voskované plátno; (25) oděvy, prádlo, obuv včetně sportovní, střevíce, trepky, kloboučnické zboží; (26) krajky, výšivky, stuhy, šněrovadla, prýmkářské zboží, knoflíky, stiskací knoflíky, háčky a očka, špendlíky, jehly, zipy, odznaky (ne z drahých kovů), umělé květiny a ovoce; (27) koberce, rohože, linoleum, tapety papírové a z umělých hmot; (28) hry a hračky, zejména textilní; (35) elektronický obchod s následujícími výrobky - oděvy, prádlem, vrchním ošacením, pokrývkami hlavy, klobouky, tričky, šátky,

čelenkami, šálami, ponožkami, spodním prádlem, oděvními doplňky; (39)  
automobilová doprava.

Třídy výrobků a služeb:

1, 3, 17, 18, 19, 20, 22, 23, 24, 25, 26, 27, 28, 35, 39

(210) O-507503

(111) **341032**

(220) 11.09.2013

(151) 08.10.2014

(540)



(594) Kombinovaná

(591) Barevná

(730) **VESNA, a.s.**, Čeperka 306, Pardubice, 53215, CZ

(511) (1) průmyslová pojidla a lepidla, lepidla pro lepení podlahovin (kobereců), tmely spadající do této třídy; (3) čisticí prostředky, přípravky pro leštění, odmašťování a broušení, přípravky na odstraňování laků, přípravky na odstraňování barev, odstraňovače na skvrny; (17) materiály těsnící, ucpávací a izolační, izolační nátěry, tmely na těsnění; (18) kůže a imitace kůže, výrobky z těchto materiálů zahrnuté ve tř. 18, surová kůže, kožešiny, kufry, cestovní a pracovní brašny, kabelky, řemeny, deštníky, slunečníky, hole, biče, postroje pro koně, sedlářské výrobky; (19) stavební materiály nekovové, lisovaný korek, lišty nekovové, suché maltové směsi, samonivelační lité podlahové hmoty, cementové lepicí a stěrkové tmely, plovoucí podlahy dřevěné i laminované, parkety a parketové podlahy, korkové podlahy, podlahové lišty dřevěné; (20) nábytek včetně kovového a kempingového nábytku, paravány, garnýže dřevěné, zrcadla, rámy, košíkářské zboží, výrobky nejmenované v jiných třídách ze dřeva, korku, vrbového proutí, rákosu, třtiny, slonoviny, kostic, želvoviny, jantaru, perleti, mořské pěny a z náhražek těchto hmot nebo z plastických hmot, určených jako bytové doplňky nebo okrasné předměty, polštáře, matrace do postelí, postelové zíněnky, podhlavníky, dřevěné a lamelové rošty pohovek a postelí; (22) provazy, provázky, lana, struny k technickým účelům, motouzy z přírodních, umělých nebo plastických látek, sítě a stany včetně stanů pro táboření, ložní plachty, pytle v rámci této třídy, čalounický materiál jako žině, kapok, peří a mořská tráva, surová textilní vlákna, rybářské sítě; (23) vlákna pro textilní účely; (24) tkaniny, bytový textil a textilní výrobky zahrnuté ve třídě 24, záclony, textilní závěsy, ložní pokrývky a příkrývky, ložní prádlo, ubrusy s výjimkou papírových, cestovní pokrývky, vlajky (textilní), potahy v rámci této třídy, drobné kusové textilní výrobky jako utěrky, ručníky, kapesníky, textilní tapety, plátno hrubé ztužené (voskované), pytlovina, čalouny nástěnné textilní, voskované plátno; (25) oděvy, prádlo, obuv včetně sportovní, střevíce, trepky, kloboučnické zboží; (26) krajky, výšivky, stuhy, šněrovacla, prýmkařské zboží, knoflíky, stiskací knoflíky, háčky a očka, špendlíky, jehly, zipy, odznaky (ne z drahých kovů), umělé květiny a ovoce; (27) koberce, rohože, linoleum, tapety papírové a z umělých hmot; (28) hry a hračky, zejména textilní; (35) elektronický obchod s následujícími výrobky - oděvy, prádlem, vrchním ošacením, pokrývkami hlavy, klobouky, tričky, šátky, čelenkami, šálami, ponožkami, spodním prádlem, oděvními doplňky; (39) automobilová doprava.

Třídy výrobků a služeb:

1, 3, 17, 18, 19, 20, 22, 23, 24, 25, 26, 27, 28, 35, 39

(210) O-507504

(111) **341033**

(220) 11.09.2013

(151) 08.10.2014

(540)



(594) Kombinovaná

(591) Barevná

(730) **VESNA, a.s.**, Čeperka 306, Pardubice, 53215, CZ

(511) (1) průmyslová pojidla a lepidla, lepidla pro lepení podlahovin (kobereců), tmely spadající do této třídy; (3) čisticí prostředky, přípravky pro leštění, odmašťování a broušení, přípravky na odstraňování laků, přípravky na odstraňování barev, odstraňovače na skvrny; (17) materiály těsnící, ucpávací a izolační, izolační nátěry, tmely na těsnění; (18) kůže a imitace kůže, výrobky z těchto materiálů zahrnuté ve tř. 18, surová kůže, kožešiny, kufry, cestovní a pracovní brašny, kabelky, řemeny, deštníky, slunečníky, hole, biče, postroje pro koně, sedlářské výrobky; (19) stavební materiály nekovové, lisovaný korek, lišty nekovové, suché maltové směsi, samonivelační lité podlahové hmoty, cementové lepicí a stěrkové tmely, plovoucí podlahy dřevěné i laminované, parkety a parketové podlahy, korkové podlahy, podlahové lišty dřevěné; (20) nábytek včetně kovového a kempingového nábytku, paravány, garnýže dřevěné, zrcadla, rámy, košíkářské zboží, výrobky nejmenované v jiných třídách ze dřeva, korku, vrbového proutí, rákosu, třtiny, slonoviny, kostic, želvoviny, jantaru, perleti, mořské pěny a z náhražek těchto hmot nebo z plastických hmot, určených jako bytové doplňky nebo okrasné předměty, polštáře, matrace do postelí, postelové zíněnky, podhlavníky, dřevěné a lamelové rošty pohovek a postelí; (22) provazy, provázky, lana, struny k technickým účelům, motouzy z přírodních, umělých nebo plastických látek, sítě a stany včetně stanů pro táboření, ložní plachty, pytle v rámci této třídy, čalounický materiál jako žině, kapok, peří a mořská tráva, surová textilní vlákna, rybářské sítě; (23) vlákna pro textilní účely; (24) tkaniny, bytový textil a textilní výrobky zahrnuté ve třídě 24, záclony, textilní závěsy, ložní pokrývky a příkrývky, ložní prádlo, ubrusy s výjimkou papírových, cestovní pokrývky, vlajky (textilní), potahy v rámci této třídy, drobné kusové textilní výrobky jako utěrky, ručníky, kapesníky, textilní tapety, plátno hrubé ztužené (voskované), pytlovina, čalouny nástěnné textilní, voskované plátno; (25) oděvy, prádlo, obuv včetně sportovní, střevíce, trepky, kloboučnické zboží; (26) krajky, výšivky, stuhy, šněrovacla, prýmkařské zboží, knoflíky, stiskací knoflíky, háčky a očka, špendlíky, jehly, zipy, odznaky (ne z drahých kovů), umělé květiny a ovoce; (27) koberce, rohože, linoleum, tapety papírové a z umělých hmot; (28) hry a hračky, zejména textilní; (35) elektronický obchod s následujícími výrobky - oděvy, prádlem, vrchním ošacením, pokrývkami hlavy, klobouky, tričky, šátky, čelenkami, šálami, ponožkami, spodním prádlem, oděvními doplňky; (39) automobilová doprava.

Třídy výrobků a služeb:

1, 3, 17, 18, 19, 20, 22, 23, 24, 25, 26, 27, 28, 35, 39

(210) O-507505

(111) **341394**  
(220) 30.04.2014  
(151) 15.10.2014  
(540)



(594) Kombinovaná  
(730) **Družstevní závody Dražice - strojírna s.r.o.**, Dražice 69, Benátky nad Jizerou, 29471, CZ  
(740) PROPATENT, Ing. Vlasta Sedláčková, patentový zástupce, Pod Pekařkou 107/1, Praha 4, Podolí, 14700  
(511) (11) akumulční nádrže, smaltované ohřivače vody, bojlerů, náhradní součástky bojlerů; (35) management, import a export výrobků uvedených ve třídě 11; (37) servis, údržba a opravy výrobků uvedených ve třídě 11.  
Třídy výrobků a služeb:  
11, 35, 37  
(210) O-513274

(111) **341395**  
(220) 30.04.2014  
(151) 15.10.2014  
(540)



(594) Kombinovaná  
(730) **Družstevní závody Dražice - strojírna s.r.o.**, Dražice 69, Benátky nad Jizerou, 29471, CZ  
(740) PROPATENT, Ing. Vlasta Sedláčková, patentový zástupce, Pod Pekařkou 107/1, Praha 4, Podolí, 14700  
(511) (11) akumulční nádrže, smaltované ohřivače vody, bojlerů, náhradní součástky bojlerů; (35) management, import a export výrobků uvedených ve třídě 11; (37) servis, údržba a opravy výrobků uvedených ve třídě 11.  
Třídy výrobků a služeb:  
11, 35, 37  
(210) O-513275

(111) **341458**  
(220) 15.01.2014  
(151) 22.10.2014  
(540)



(594) Kombinovaná  
(591) Barevná  
(730) **CzechTop100 Group, a.s.**, Revoluční 1082/8, Praha 1, Nové Město, 11000, CZ  
(511) (16) tiskoviny, periodika, knihy, papír, lepenka a výrobky z těchto materiálů zatříděné ve třídě 16 zejména výrobky z papíru, plakáty, fotografie,

pohlednice, gratulace, dopisní papíry, obálky, kalendáře zejména nástěnné a stolní, samolepky, obtisky, pexesa, hrací karty, puzzle, poznámkové bloky, desky na spisy, pořadače, omalovánky, balicí papír, papírové hračky, školní sešity, skicáky, tužky, pastelky, tuhy, gumy, ořezávátka, ořezávátka strojky, penály, papírové tašky, školní tašky, umělohmotné tašky, papírové kapesníky, hlavolamy, obaly všeho druhu papírové, těžítka, tiskoviny, časopisy, periodika, knihy, tiskárenské výrobky, písmena pro tiskárny, štočky, potřeby pro knižní vazby, fotografie, lepidla pro papírenství nebo domácnost, materiál pro umělce, štětce, psací stroje a kancelářské potřeby, učební pomůcky, plastické nebo papírové obaly obecně, listy, pytlíky a sáčky pro obalovou techniku, obaly na mléčné výrobky, obaly na kosmetiku, obaly na hračky, přívěsky na klíče, umělecké nebo ozdobné předměty z papíru nebo plastických hmot, obalové materiály z plastických hmot spadající do této třídy, umělohmotné tašky; (20) drobné výrobky z plastických hmot; (24) vlajky s reklamními účely; (25) sportovní oděvy; (26) odznaky; (28) sportovní potřeby, hry; (35) reklamní, inzertní a propagační činnost, marketing, reklamní, inzertní a propagační činnost prostřednictvím jakéhokoliv media, prostřednictvím telefonní sítě nebo datové sítě nebo informační sítě nebo elektronické sítě nebo komunikační sítě nebo počítačové sítě, poskytování informací a jiných informačních produktů obchodních nebo podnikatelských, informačních produktů reklamního charakteru, komerční využití Internetu v oblastech komerčních internetových médií a vyhledávacích služeb, on-line inzerce, marketing, on-line obchod s výše uvedenými výrobky ve tř. 16, 20, 24, 25, 26 a 28, činnost reklamní agentury, zprostředkování v obchodních vztazích, zprostředkovatelská činnost v obchodu s výše uvedenými výrobky ve tř. 16, 20, 24, 25, 26 a 28, zprostředkovatelská činnost v průmyslu, merchandising, franchising, pomoc při využívání a řízení obchodního podniku, automatizované zpracování dat, pomoc při provozování obchodů a obchodních činností průmyslového nebo obchodního podniku, služby, které zahrnují záznam, přepis, vypracování, kompilaci, přenášení nebo systematickosti písemných či datových či elektronických sdělení a záznamů, jakož i využívání nebo kompilaci matematických a statistických údajů, organizování komerčních a reklamních výstav; (38) výměna zpráv, šíření, výměna nebo získávání zpráv a informací, šíření elektronických časopisů, informací, elektronických periodik a knih v elektronické podobě prostřednictvím informační nebo datové nebo elektronické nebo komunikační nebo počítačové sítě, zejména Internetu, pomocí satelitů a jiné komunikace (telefonní), poradenská činnost v oblasti sdělovacích prostředků, informační kanceláře; (41) zpravodajské služby, výchovná, vzdělávací, soutěžní a zábavní činnost, organizace, provozování a provádění sportovních her a turnajů pro firmy, pořádání anket; (43) ubytovací služby pro hosty, rezervace ubytování, služby veřejného stravování a ubytování, služby cestovních kanceláří směřující k zajišťování ubytování cestujících v hotelích.

Třídy výrobků a služeb:  
16, 20, 24, 25, 26, 28, 35, 38, 41, 43  
(210) O-510589

(111) **341468**  
(220) 29.01.2014  
(151) 22.10.2014  
(540)



(594) Kombinovaná  
(591) Barevná  
(730) **Drechslerová Václava Mgr.**, 29, Kačez, 33808, CZ  
(511) (4) pohonné směsi (těkavé -), pohonné látky; (35) subdodavatelské služby (obchodní pomoc); (37) servisní stanice (vozidel) (doplňování paliva a údržba); (39) parkování automobilů (služby -).

Třídy výrobků a služeb:  
4, 35, 37, 39  
(210) O-510953

(111) **341496**  
(220) 06.03.2014  
(151) 22.10.2014  
(540)



(594) Kombinovaná  
(591) Barevná  
(730) **K.A.L.T. Pneu a.s.**, K Raškovci 807, Kolín, Kolín V, 28002, CZ  
(511) (37) opravy a obnova poškozených a ojetých pneumatik, opravy a údržba silničních motorových vozidel a jejich příslušenství, toto vše formou servisu ve stále provozovně i servisu zásahového, montáž a demontáž pneumatik, vyvažování kol, geometrie náprav, příprava silničních motorových vozidel k osvědčení jejich způsobilosti k provozu, toto vše formou servisu ve stále provozovně i servisu zásahového; (40) zpracování předvulkanizovaných směsí a surových pryží při protektorování běhounu pneumatiky procesem za studena.

Třídy výrobků a služeb:  
37, 40

(210) O-511878

(111) **341739**  
(220) 18.12.2013  
(151) 05.11.2014

(540) **DERMACOL PROFESSIONAL HAIR COLOR**

(592) Slovní  
(730) **Dermacol, a.s.**, Výtavná 1023/4, Praha 6, 16100, CZ  
(740) **HARBER IP s.r.o.**, Dukelských hrdinů 567/52, Praha 7, Holešovice, 17000

(511) (3) kosmetika.

Třídy výrobků a služeb:  
3

(210) O-510088

(111) **342549**  
(220) 19.09.2013  
(151) 10.12.2014  
(540)



(593) Obrazová  
(591) Barevná  
(730) **Pražské vodovody a kanalizace, a.s.**, Ke Kablu 971/1, Praha 10 - Hostivař, 10200, CZ

(740) **Ing. Pavel Nádvořík s.r.o.**, Klínová 620/1, Ostrava, Hulváky, 70900

(511) (35) zprostředkovatelská činnost v oblasti obchodu v oblasti vodního hospodářství a provozování vodovodů a kanalizací, pomoc při provozování obchodu, služby v oblasti administrativní správy a služby organizačně hospodářské povahy, zpracování dat, služby databank v rámci této třídy, činnost účetních poradců, vedení účetnictví, vedení daňové evidence, reklama, propagace, reklama on-line, podnikání v oblasti nakládání s odpady; (36) obstaravatelská činnost při správě nemovitostí; (37) pronájem a půjčování instalovaných nebo osazených vodoměrů, opravy a instalace

zařízení pro vodárny a kanalizace (čerpadel, potrubí, objektů vodáren a kanalizací, strojů, zařízení a vybavení), údržba spojená s provozem vodáren a kanalizací, speciální ochranná dezinfekce, dezinfekce a deratizace bez použití toxických nebo vysoce toxických látek a chemických přípravků s výjimkou speciální ochranné dezinfekce prováděné zdravotnickým zařízením v jeho objektech, speciální ochranné dezinfekce, dezinfekce a deratizace v potravinářských a zemědělských provozech a odborných činnostech na úseku rostlinolékařské péče, provádění inženýrských staveb, služby spadající do stavebnictví jako lakýrnictví, vodoinstalatérství, topenářství, zámečnictví, zemní práce, oprava a montáž měřidel, ověřování, opravy, repase, ocejšchování a montáž vodoměrů, popřípadě jiných měřidel, prohlídka a proplach kanalizací jiných subjektů, provádění staveb, jejich změn a odstraňování, montáž, opravy, revize a zkoušky vyhrazených elektrických zařízení, montáž, instalace, opravy, údržba elektrických a elektronických strojů a přístrojů, montáž, údržba a servis telekomunikačních zařízení, opravy vozidel, provozování čerpacích stanic s palivy a mazivy, pronájem a půjčování zemních strojů, štěpkovačů, hydrantových nástavců s vodoměry; (39) provozování vodovodů a kanalizací pro veřejnou potřebu, dodávání, dopravování, rozvádění a přívod vody, odvod splaškových vod, odvod odpadních vod, silniční motorová doprava nákladní a osobní, přeprava a uskladnění odpadu, pronájem a půjčování osobních a nákladních vozů, tlakových a fekálních vozů, cisteren, traktorů, kamerových inspekčních vozů, mobilních van a kontejnerů; (40) úprava vody, výroba pitné a užitkové vody, svařování; (41) provozování muzea, pořádání výchovně vzdělávacích akcí; (42) provádění fyzikálních, chemických, mikrobiologických a biologických rozborů vod a chemikálií, provozování laboratoří, projektová, poradenská činnost v oboru hornictví a vodního hospodářství, inženýrsko-technická činnost v investiční výstavbě, projektová činnost ve výstavbě, provádění posudkové činnosti ve vodním hospodářství, úřední měření, poskytování software a poradenství v oblasti hardware a software, výkon zeměměřičských činností, správa počítačových sítí; (43) ubytovací služby.

Třídy výrobků a služeb:  
35, 36, 37, 39, 40, 41, 42, 43

(210) O-507669

(111) **342550**  
(220) 19.09.2013  
(151) 10.12.2014  
(540)



(593) Obrazová  
(730) **Pražské vodovody a kanalizace, a.s.**, Ke Kablu 971/1, Praha 10 - Hostivař, 10200, CZ

(740) **Ing. Pavel Nádvořík s.r.o.**, Klínová 620/1, Ostrava, Hulváky, 70900

(511) (35) zprostředkovatelská činnost v oblasti obchodu v oblasti vodního hospodářství a provozování vodovodů a kanalizací, pomoc při provozování obchodu, služby v oblasti administrativní správy a služby organizačně hospodářské povahy, zpracování dat, služby databank v rámci této třídy, činnost účetních poradců, vedení účetnictví, vedení daňové evidence, reklama, propagace, reklama on-line, podnikání v oblasti nakládání s odpady; (36) obstaravatelská činnost při správě nemovitostí; (37) pronájem a půjčování instalovaných nebo osazených vodoměrů, opravy a instalace zařízení pro vodárny a kanalizace (čerpadel, potrubí, objektů vodáren a kanalizací, strojů, zařízení a vybavení), údržba spojená s provozem vodáren a kanalizací, speciální ochranná dezinfekce, dezinfekce a deratizace bez použití toxických nebo vysoce toxických látek a chemických přípravků s výjimkou speciální ochranné dezinfekce prováděné zdravotnickým zařízením v jeho objektech, speciální ochranné dezinfekce, dezinfekce a deratizace v potravinářských a zemědělských provozech a odborných činnostech na úseku rostlinolékařské péče, provádění inženýrských staveb, služby spadající do stavebnictví jako lakýrnictví, vodoinstalatérství, topenářství, zámečnictví, zemní práce, oprava a montáž měřidel, ověřování, opravy, repase, ocejšchování a montáž vodoměrů, popřípadě jiných měřidel,



prohlídka a proplach kanalizací jiných subjektů, provádění staveb, jejich změn a odstraňování, montáž, opravy, revize a zkoušky vyhrazených elektrických zařízení, montáž, instalace, opravy, údržba elektrických a elektronických strojů a přístrojů, montáž, údržba a servis telekomunikačních zařízení, opravy vozidel, provozování čerpacích stanic s palivy a mazivy, pronájem a půjčování zemních strojů, štěpkovačů, hydrantových nástavců s vodoměry; (39) provozování vodovodů a kanalizací pro veřejnou potřebu, dodávání, dopravování, rozvádění a přívod vody, odvod splaškových vod, odvod odpadních vod, silniční motorová doprava nákladní a osobní, přeprava a uskladnění odpadu, pronájem a půjčování osobních a nákladních vozů, tlakových a fekálních vozů, cisteren, traktorů, kamerových inspekčních vozů, mobilních van a kontejnerů; (40) úprava vody, výroba pitné a užitkové vody, svařování; (41) provozování muzea, pořádání výchovně vzdělávacích akcí; (42) provádění fyzikálních, chemických, mikrobiologických a biologických rozborů vod a chemikálií, provozování laboratoří, projektová, poradenská činnost v oboru hornictví a vodního hospodářství, inženýrsko-technická činnost v investiční výstavbě, projektová činnost ve výstavbě, provádění posudkové činnosti ve vodním hospodářství, úřední měření, poskytování software a poradenství v oblasti hardware a software, výkon zeměměřičských činností, správa počítačových sítí; (43) ubytovací služby.

Třídy výrobků a služeb:

35, 36, 37, 39, 40, 41, 42, 43

(210) O-507670

(111) **342551**

(220) 19.09.2013

(151) 10.12.2014

(540)



**Pražské vodovody  
a kanalizace**

(594) Kombinovaná

(591) Barevná

(730) **Pražské vodovody a kanalizace, a.s.**, Ke Kablu 971/1, Praha 10 - Hostivař, 10200, CZ

(740) Ing. Pavel Nádvorník s.r.o., Klínová 620/1, Ostrava, Hulváky, 70900

(511) (35) zprostředkovatelská činnost v oblasti obchodu v oblasti vodního hospodářství a provozování vodovodů a kanalizací, pomoc při provozování obchodu, služby v oblasti administrativní správy a služby organizačně hospodářské povahy, zpracování dat, služby databank v rámci této třídy, činnost účetních poradců, vedení účetnictví, vedení daňové evidence, reklama, propagace, reklama on-line, podnikání v oblasti nakládání s odpady; (36) obstaravatelská činnost při správě nemovitostí; (37) pronájem a půjčování instalovaných nebo osazených vodoměrů, opravy a instalace zařízení pro vodárny a kanalizace (čerpadel, potrubí, objektů vodáren a kanalizací, strojů, zařízení a vybavení), údržba spojená s provozem vodáren a kanalizací, speciální ochranná dezinfekce, dezinfekce a deratizace bez použití toxických nebo vysoce toxických látek a chemických přípravků s výjimkou speciální ochranné dezinfekce prováděné zdravotnickým zařízením v jeho objektech, speciální ochranné dezinfekce, dezinfekce a deratizace v potravinářských a zemědělských provozech a odborných činnostech na úseku rostlinolékařské péče, provádění inženýrských staveb, služby spadající do stavebnictví jako lakýmictví, vodoinstalátérství, topenářství, zámečnictví, zemní práce, oprava a montáž měřidel, ověřování, opravy, repase, ocejchování a montáž vodoměrů, popřípadě jiných měřidel, prohlídka a proplach kanalizací jiných subjektů, provádění staveb, jejich změn a odstraňování, montáž, opravy, revize a zkoušky vyhrazených elektrických zařízení, montáž, instalace, opravy, údržba elektrických a elektronických strojů a přístrojů, montáž, údržba a servis telekomunikačních zařízení, opravy vozidel, provozování čerpacích stanic s palivy a mazivy, pronájem a půjčování zemních strojů, štěpkovačů, hydrantových nástavců s vodoměry; (39) provozování vodovodů a kanalizací pro veřejnou potřebu, dodávání, dopravování, rozvádění a přívod vody, odvod splaškových vod, odvod odpadních vod, silniční motorová doprava nákladní a osobní, přeprava a uskladnění odpadu, pronájem a půjčování osobních a nákladních vozů, tlakových a fekálních vozů, cisteren, traktorů, kamerových inspekčních vozů, mobilních van a kontejnerů; (40)

úprava vody, výroba pitné a užitkové vody, svařování; (41) provozování muzea, pořádání výchovně vzdělávacích akcí; (42) provádění fyzikálních, chemických, mikrobiologických a biologických rozborů vod a chemikálií, provozování laboratoří, projektová, poradenská činnost v oboru hornictví a vodního hospodářství, inženýrsko-technická činnost v investiční výstavbě, projektová činnost ve výstavbě, provádění posudkové činnosti ve vodním hospodářství, úřední měření, poskytování software a poradenství v oblasti hardware a software, výkon zeměměřičských činností, správa počítačových sítí; (43) ubytovací služby.

Třídy výrobků a služeb:

35, 36, 37, 39, 40, 41, 42, 43

(210) O-507671

(111) **342552**

(220) 19.09.2013

(151) 10.12.2014

(540)



**Pražské vodovody  
a kanalizace**

(594) Kombinovaná

(730) **Pražské vodovody a kanalizace, a.s.**, Ke Kablu 971/1, Praha 10 - Hostivař, 10200, CZ

(740) Ing. Pavel Nádvorník s.r.o., Klínová 620/1, Ostrava, Hulváky, 70900

(511) (35) zprostředkovatelská činnost v oblasti obchodu v oblasti vodního hospodářství a provozování vodovodů a kanalizací, pomoc při provozování obchodu, služby v oblasti administrativní správy a služby organizačně hospodářské povahy, zpracování dat, služby databank v rámci této třídy, činnost účetních poradců, vedení účetnictví, vedení daňové evidence, reklama, propagace, reklama on-line, podnikání v oblasti nakládání s odpady; (36) obstaravatelská činnost při správě nemovitostí; (37) pronájem a půjčování instalovaných nebo osazených vodoměrů, opravy a instalace zařízení pro vodárny a kanalizace (čerpadel, potrubí, objektů vodáren a kanalizací, strojů, zařízení a vybavení), údržba spojená s provozem vodáren a kanalizací, speciální ochranná dezinfekce, dezinfekce a deratizace bez použití toxických nebo vysoce toxických látek a chemických přípravků s výjimkou speciální ochranné dezinfekce prováděné zdravotnickým zařízením v jeho objektech, speciální ochranné dezinfekce, dezinfekce a deratizace v potravinářských a zemědělských provozech a odborných činnostech na úseku rostlinolékařské péče, provádění inženýrských staveb, služby spadající do stavebnictví jako lakýmictví, vodoinstalátérství, topenářství, zámečnictví, zemní práce, oprava a montáž měřidel, ověřování, opravy, repase, ocejchování a montáž vodoměrů, popřípadě jiných měřidel, prohlídka a proplach kanalizací jiných subjektů, provádění staveb, jejich změn a odstraňování, montáž, opravy, revize a zkoušky vyhrazených elektrických zařízení, montáž, instalace, opravy, údržba elektrických a elektronických strojů a přístrojů, montáž, údržba a servis telekomunikačních zařízení, opravy vozidel, provozování čerpacích stanic s palivy a mazivy, pronájem a půjčování zemních strojů, štěpkovačů, hydrantových nástavců s vodoměry; (39) provozování vodovodů a kanalizací pro veřejnou potřebu, dodávání, dopravování, rozvádění a přívod vody, odvod splaškových vod, odvod odpadních vod, silniční motorová doprava nákladní a osobní, přeprava a uskladnění odpadu, pronájem a půjčování osobních a nákladních vozů, tlakových a fekálních vozů, cisteren, traktorů, kamerových inspekčních vozů, mobilních van a kontejnerů; (40) úprava vody, výroba pitné a užitkové vody, svařování; (41) provozování muzea, pořádání výchovně vzdělávacích akcí; (42) provádění fyzikálních, chemických, mikrobiologických a biologických rozborů vod a chemikálií, provozování laboratoří, projektová, poradenská činnost v oboru hornictví a vodního hospodářství, inženýrsko-technická činnost v investiční výstavbě, projektová činnost ve výstavbě, provádění posudkové činnosti ve vodním hospodářství, úřední měření, poskytování software a poradenství v oblasti hardware a software, výkon zeměměřičských činností, správa počítačových sítí; (43) ubytovací služby.

Třídy výrobků a služeb:

35, 36, 37, 39, 40, 41, 42, 43

(210) O-507672

(111) **342554**  
(220) 30.09.2013  
(151) 10.12.2014  
(540)

Morávka

(594) Kombinovaná  
(591) Barevná  
(730) **Rybář Dalibor**, Horní Domaslavice 227, Horní Domaslavice, 73851, CZ  
(740) Ing. Pavel Nádvořník s.r.o., Klínová 620/1, Ostrava, Hulváky, 70900  
(511) (16) inzertní, reklamní a propagační materiály zařazené do třídy 16, výrobky z papíru zařazené do třídy 16, obaly z papíru a z plastů v rámci této třídy, papírenské zboží, papír a výrobky z papíru, lepenka a kartonážní výrobky, lepicí pásy, papírové odštíčky, papírové ochranné obaly, papírové ozdoby, papírová hmota a výrobky z ní (neobsažené v jiných třídách); (30) chléb, pekařské výrobky, mouka a obilné přípravky, výrobky z mouky; (40) služby pekařství spadající do této třídy, zejména zpracování a úprava surovin pro pekařskou výrobu, zpracování obilnin a jejich směsí, zpracování těsta, zhotovování pekařských polotovarů a jejich pečení, opatřování pekařských výrobků identifikačními znaky pomocí potravinářských materiálů.

Třídy výrobků a služeb:  
16, 30, 40

(210) O-507951

(111) **342696**  
(220) 19.09.2013  
(151) 17.12.2014  
(540)



(593) Obrazová  
(730) **Středočeské vodárny, a.s.**, U Vodojemu 3085, Kladno, 27280, CZ  
(740) Ing. Pavel Nádvořník s.r.o., Klínová 620/1, Ostrava, Hulváky, 70900  
(511) (35) zprostředkovatelská činnost v oblasti obchodu v oblasti vodního hospodářství a provozování vodovodů a kanalizací, pomoc při provozování obchodu, činnost účetních poradců, vedení účetnictví, vedení daňové evidence, reklama, propagace, reklama on-line, podnikání v oblasti nakládání s nebezpečnými odpady, prodej dřeva (poskytování služeb pro hospodaření v lesích); (36) obstaravatelská činnost při správě nemovitostí, zprostředkování služeb v oblasti vodního hospodářství, provozování vodovodů a kanalizací v rámci této třídy, poskytování služeb pro hospodaření v lesích a pro myslivost; (37) pronájem a půjčování instalovaných nebo osazených vodoměrů, opravy a instalace zařízení pro vodárny a kanalizace (čerpadel, potrubí, objektů vodáren a kanalizací, strojů, zařízení a vybavení), údržba spojená s provozem vodáren a kanalizací, deratizace, desinsekce, provádění inženýrských staveb, služby spadající do stavebnictví jako vodoinstalatérství, topenářství, specializovaný maloobchod, velkoobchod, zemní práce, oprava a montáž měřidel, ověřování, opravy, repase, ocejchování a montáž vodoměrů, popřípadě jiných měřidel, prohlídka a proplach kanalizací, dezinfekce vodárenských systémů, provádění staveb, jejich změn a odstraňování, montáž, instalace a opravy elektrických zařízení, hornická činnost,

pronájem a půjčování zemních strojů, štěpkovačů, hydrantových nástavců s vodoměry; (39) provozování vodovodů a kanalizací pro veřejnou potřebu, dodávání, dopravování, rozvádění a přívod vody, odvod splaškových vod, odvod odpadních vod, silniční motorová doprava nákladní a osobní, přeprava a uskladnění odpadu, pronájem a půjčování osobních a nákladních vozů, tlakových a fekálních vozů, cisteren, traktorů, kamerových inspekčních vozů, mobilních van a kontejnerů; (40) úprava vody, výroba pitné a užitkové vody, nakládání s odpady, těžba dřeva (poskytování služeb pro hospodaření v lesích); (41) pořádání výchovně vzdělávacích akcí; (42) testování v rámci této třídy, měření, analýzy, provozování laboratoří, projektová, poradenská činnost v oboru hornictví a vodního hospodářství, inženýrsko-technická činnost v investiční výstavbě, projektová činnost ve výstavbě, projektování a navrhování objektů a zařízení v oboru hornické činnosti, provádění posudkové činnosti ve vodním hospodářství, úřední měření, poskytování software a poradenství v oblasti hardware a software; (44) starost o lesní porost, výsadba stromů, provádění pěstební činnosti (poskytování služeb pro hospodaření v lesích a pro myslivost).

Třídy výrobků a služeb:  
35, 36, 37, 39, 40, 41, 42, 44

(210) O-507673

(111) **342697**  
(220) 19.09.2013  
(151) 17.12.2014  
(540)



(593) Obrazová  
(591) Barevná  
(730) **Středočeské vodárny, a.s.**, U Vodojemu 3085, Kladno, 27280, CZ  
(740) Ing. Pavel Nádvořník s.r.o., Klínová 620/1, Ostrava, Hulváky, 70900  
(511) (35) zprostředkovatelská činnost v oblasti obchodu v oblasti vodního hospodářství a provozování vodovodů a kanalizací, pomoc při provozování obchodu, činnost účetních poradců, vedení účetnictví, vedení daňové evidence, reklama, propagace, reklama on-line, podnikání v oblasti nakládání s nebezpečnými odpady, prodej dřeva (poskytování služeb pro hospodaření v lesích); (36) obstaravatelská činnost při správě nemovitostí, zprostředkování služeb v oblasti vodního hospodářství, provozování vodovodů a kanalizací v rámci této třídy, poskytování služeb pro hospodaření v lesích a pro myslivost; (37) pronájem a půjčování instalovaných nebo osazených vodoměrů, opravy a instalace zařízení pro vodárny a kanalizace (čerpadel, potrubí, objektů vodáren a kanalizací, strojů, zařízení a vybavení), údržba spojená s provozem vodáren a kanalizací, deratizace, desinsekce, provádění inženýrských staveb, služby spadající do stavebnictví jako vodoinstalatérství, topenářství, specializovaný maloobchod, velkoobchod, zemní práce, oprava a montáž měřidel, ověřování, opravy, repase, ocejchování a montáž vodoměrů, popřípadě jiných měřidel, prohlídka a proplach kanalizací, dezinfekce vodárenských systémů, provádění staveb, jejich změn a odstraňování, montáž, instalace a opravy elektrických zařízení, hornická činnost, pronájem a půjčování zemních strojů, štěpkovačů, hydrantových nástavců s vodoměry; (39) provozování vodovodů a kanalizací pro veřejnou potřebu, dodávání, dopravování, rozvádění a přívod vody, odvod splaškových vod, odvod odpadních vod, silniční motorová doprava nákladní a osobní, přeprava a uskladnění odpadu, pronájem a půjčování osobních a nákladních vozů, tlakových a fekálních vozů, cisteren, traktorů, kamerových inspekčních vozů, mobilních van a kontejnerů; (40) úprava vody, výroba pitné a užitkové vody, nakládání s odpady, těžba dřeva (poskytování služeb pro hospodaření v lesích); (41) pořádání výchovně vzdělávacích akcí; (42) testování v rámci této třídy, měření, analýzy, provozování laboratoří, projektová, poradenská činnost v oboru hornictví a vodního hospodářství, inženýrsko-technická činnost v investiční výstavbě, projektová činnost ve výstavbě, projektování a navrhování objektů a zařízení v oboru hornické činnosti, provádění posudkové činnosti ve vodním hospodářství, úřední měření, poskytování software a poradenství v oblasti hardware a software;

(44) starost o lesní porost, výsadba stromů, provádění pěstební činnosti (poskytování služeb pro hospodaření v lesích a pro myslivost).

Třídy výrobků a služeb:

35, 36, 37, 39, 40, 41, 42, 44

(210) O-507674

(111) **342699**

(220) 19.09.2013

(151) 17.12.2014

(540)

(111) **342698**

(220) 19.09.2013

(151) 17.12.2014

(540)



(594) Kombinovaná

(591) Barevná

(730) **Středočeské vodárny, a.s.**, U Vodojemu 3085, Kladno, 27280, CZ

(740) Ing. Pavel Nádvořík s.r.o., Klínová 620/1, Ostrava, Hulváky, 70900

(511) (35) zprostředkovatelská činnost v oblasti obchodu v oblasti vodního hospodářství a provozování vodovodů a kanalizací, pomoc při provozování obchodu, činnost účetních poradců, vedení účetnictví, vedení daňové evidence, reklama, propagace, reklama on-line, podnikání v oblasti nakládání s nebezpečnými odpady, prodej dřeva (poskytování služeb pro hospodaření v lesích); (36) obstaravatelská činnost při správě nemovitostí, zprostředkování služeb v oblasti vodního hospodářství, provozování vodovodů a kanalizací v rámci této třídy, poskytování služeb pro hospodaření v lesích a pro myslivost; (37) pronájem a půjčování instalovaných nebo osazených vodoměrů, opravy a instalace zařízení pro vodárny a kanalizace (čerpadel, potrubí, objektů vodáren a kanalizací, strojů, zařízení a vybavení), údržba spojená s provozem vodáren a kanalizací, deratizace, desinsekce, provádění inženýrských staveb, služby spadající do stavebnictví jako vodoinstalatérství, topenářství, specializovaný maloobchod, velkoobchod, zemní práce, oprava a montáž měřidel, ověřování, opravy, repase, oceňování a montáž vodoměrů, popřípadě jiných měřidel, prohlídka a proplach kanalizací, dezinfekce vodárenských systémů, provádění staveb, jejich změn a odstraňování, montáž, instalace a opravy elektrických zařízení, hornická činnost, pronájem a půjčování zemních strojů, štěpkovačů, hydrantových nástavců s vodoměry; (39) provozování vodovodů a kanalizací pro veřejnou potřebu, dodávání, dopravování, rozvádění a přívod vody, odvod splaškových vod, odvod odpadních vod, silniční motorová doprava nákladní a osobní, přeprava a uskladnění odpadu, pronájem a půjčování osobních a nákladních vozů, tlakových a fekálních vozů, cisteren, traktorů, kamerových inspekčních vozů, mobilních van a kontejnerů; (40) úprava vody, výroba pitné a užitkové vody, nakládání s odpady, těžba dřeva (poskytování služeb pro hospodaření v lesích); (41) pořádání výchovně vzdělávacích akcí; (42) testování v rámci této třídy, měření, analýzy, provozování laboratoří, inženýrsko-technická činnost v investiční výstavbě, projektová činnost ve výstavbě, projektování a navrhování objektů a zařízení v oboru hornické činnosti, provádění posudkové činnosti ve vodním hospodářství, úřední měření, poskytování software a poradenství v oblasti hardware a software; (44) starost o lesní porost, výsadba stromů, provádění pěstební činnosti (poskytování služeb pro hospodaření v lesích a pro myslivost).

Třídy výrobků a služeb:

35, 36, 37, 39, 40, 41, 42, 44

(210) O-507675



(594) Kombinovaná

(730) **Středočeské vodárny, a.s.**, U Vodojemu 3085, Kladno, 27280, CZ

(740) Ing. Pavel Nádvořík s.r.o., Klínová 620/1, Ostrava, Hulváky, 70900

(511) (35) zprostředkovatelská činnost v oblasti obchodu v oblasti vodního hospodářství a provozování vodovodů a kanalizací, pomoc při provozování obchodu, činnost účetních poradců, vedení účetnictví, vedení daňové evidence, reklama, propagace, reklama on-line, podnikání v oblasti nakládání s nebezpečnými odpady, prodej dřeva (poskytování služeb pro hospodaření v lesích); (36) obstaravatelská činnost při správě nemovitostí, zprostředkování služeb v oblasti vodního hospodářství, provozování vodovodů a kanalizací v rámci této třídy, poskytování služeb pro hospodaření v lesích a pro myslivost; (37) pronájem a půjčování instalovaných nebo osazených vodoměrů, opravy a instalace zařízení pro vodárny a kanalizace (čerpadel, potrubí, objektů vodáren a kanalizací, strojů, zařízení a vybavení), údržba spojená s provozem vodáren a kanalizací, deratizace, desinsekce, provádění inženýrských staveb, služby spadající do stavebnictví jako vodoinstalatérství, topenářství, specializovaný maloobchod, velkoobchod, zemní práce, oprava a montáž měřidel, ověřování, opravy, repase, oceňování a montáž vodoměrů, popřípadě jiných měřidel, prohlídka a proplach kanalizací, dezinfekce vodárenských systémů, provádění staveb, jejich změn a odstraňování, montáž, instalace a opravy elektrických zařízení, hornická činnost, pronájem a půjčování zemních strojů, štěpkovačů, hydrantových nástavců s vodoměry; (39) provozování vodovodů a kanalizací pro veřejnou potřebu, dodávání, dopravování, rozvádění a přívod vody, odvod splaškových vod, odvod odpadních vod, silniční motorová doprava nákladní a osobní, přeprava a uskladnění odpadu, pronájem a půjčování osobních a nákladních vozů, tlakových a fekálních vozů, cisteren, traktorů, kamerových inspekčních vozů, mobilních van a kontejnerů; (40) úprava vody, výroba pitné a užitkové vody, nakládání s odpady, těžba dřeva (poskytování služeb pro hospodaření v lesích); (41) pořádání výchovně vzdělávacích akcí; (42) testování v rámci této třídy, měření, analýzy, provozování laboratoří, projektová, poradenská činnost v oboru hornictví a vodního hospodářství, inženýrsko-technická činnost v investiční výstavbě, projektová činnost ve výstavbě, projektování a navrhování objektů a zařízení v oboru hornické činnosti, provádění posudkové činnosti ve vodním hospodářství, úřední měření, poskytování software a poradenství v oblasti hardware a software; (44) starost o lesní porost, výsadba stromů, provádění pěstební činnosti (poskytování služeb pro hospodaření v lesích a pro myslivost).

Třídy výrobků a služeb:

35, 36, 37, 39, 40, 41, 42, 44

(210) O-507676

(111) **343672**  
(220) 16.12.2013  
(151) 21.01.2015  
(540)



(594) Kombinovaná  
(591) Barevná  
(730) **Lázně Slatnice a.s.**, č. p. 29, Slatnice, 78342, CZ  
(740) A. Holas & partner, Patentová a známková kancelář, Ing. Mgr. Hana Holasová, Křížová 105/4, Brno, Staré Brno, 60300  
(511) (5) zřídelní sůl a přírodní minerální vody, exploatované z přírodních léčivých zdrojů v oblasti Slatnice s léčebnými účinky; (9) pouzdra na brýle; (16) kuličkové tužky, grafické tužky, pastelky, papírové vlaječky, plakáty, samolepky, pohlednice, tiskopisy, tištěné programy, nálepky, reklamní tiskopisy, prospekty, fotografie, tašky z PVC; (18) klíčenky, peněženky, kožené kabely, nákupní kabely, zavazadla, batohy, tomy, sportovní kabely, deštníky, aktovky, nákupní tašky plátěné, textilní brašny; (21) vázy a mísy křišťálové, skleněné odlivky, porcelánové hrníčky, keramické vázy; (24) ručníky, lněné utěrky, tkané záložky; (25) šátky, vázanky, čepice, kloboučky, trička, nátělníky, textilní bundy, pulovry, čepicové štičky a kšiltý, sportovní obuv; (30) mlynářské, těstářenské, pekařské a cukrářské výrobky, cukrovinky, čokoláda a výrobky z ní, pochutiny a pokruty na bázi obilovin, jemné trvanlivé pečivo, sušenky, oplatky, káva, kakao, čaj, med, koření, omáčky a chuťové přísady patřící do třídy 30; (32) minerální vody, šumivé nápoje a jiné nealkoholické nápoje; (34) popelníky, popelníčky; (43) ubytovací služby, pohostinské služby, poskytování přechodného ubytování, rezervace přechodného ubytování, poskytování ubytování pro léčebné pobyty; (44) služby spojené s poskytováním komplexní ústavní a ambulantní lázeňské péče (preventivní, kurativní a rehabilitační), zejména poskytování odborných zdravotnických služeb, vodoléčba, elektroléčba, lékařské diagnostické služby, maséřské služby, ošetřovatelské služby, pamí a horkovzdušné lázně, sluneční lázně, sanatoria (zotavovny), soukromé kliniky nebo sanatoria.

Třídy výrobků a služeb:

5, 9, 16, 18, 21, 24, 25, 30, 32, 34, 43, 44

(210) O-510025

(111) **344222**  
(220) 12.08.2014  
(151) 11.02.2015  
(540)

## SynergyCon

(592) Slovní  
(730) **SynergyCon a.s.**, Václavské náměstí 808/66, Praha 1, 11000, CZ  
(740) Ing. Jarmila Javoříková, Slunečná 4566, Zlín, 76005  
(511) (35) ekonomické poradenství, analýzy nákladů a řešení úspory, energetické optimalizace nákladů, činnost podnikatelských, ekonomických a organizačních poradců, automatizované zpracování obchodních dat, služby databank, správa a prodej obchodních dat, administrativní práce, průzkumy trhu, podnikatelský průzkum, obchodní statistiky, reklamní a marketingová činnost, reklamní a prodejní akce, předvádění výrobků, distribuce zboží a šíření tiskovin k reklamním účelům, obchodní poradenství, manažerské služby, pomoc při řízení podniku a podnikání, obchodní zastoupení jiných podnikatelských subjektů - výrobců nebo prodejců, poskytování obchodních a prodejních informací, poskytování obchodních slev, zprostředkování v činnostech uvedených výše ve třídě 35; (36) investiční činnosti, kapitálové investice, finanční převody, platební transakce, finanční a investiční poradenství, činnost finančních poradců, finanční konzultace, finanční analýzy, správa firem - účastí (podílů) ve firmách, správa kapitálových investic, správa cenných papírů, oceňování majetku, realitní činnosti, činnosti makléřů, developerské činnosti v rámci této třídy, správa nemovitostí - budov, pozemků, bytů a nebytových prostor, pronájem a prodej nemovitostí - budov, pozemků, bytů a nebytových prostor, poradenství a zprostředkování v realitách, investicích, financích a pojištění, pojišťovací činnost, zprostředkování pojištění, poradenství v oblasti

pojištění, realitní služby, správa nemovitého majetku, prodej a pronájem nemovitostí a pozemků, poskytování pojišťovacích, investičních, finančních a realitních informací; (42) energetické poradenství, poradenství v oblasti úspor energií, analýzy nákladů a řešení úspory energií, provádění výkonu kontroly kvality výrobků nebo služeb různého charakteru, certifikační činnosti, měřicí, testovací, zkušební a kontrolní činnosti, měření spotřeby energií, ekologické poradenství, ochrana životního prostředí, technické poradenství, technický vývoj a výzkum, architektonické a geodetické činnosti, chemické, fyzikální a biologické měření a výzkum, zkoušky materiálů, laboratorní činnosti, inženýrské a projektové činnosti, počítačové projektování, tvorba software, informačních (řídících) systémů a internetových aplikací, programování počítačů, počítačové analýzy, výzkum a vývoj v oblasti software, kopírování software, pronájem výpočetní techniky a software, průmyslový design, počítačová grafika, počítačové modelace, tvorba webových stránek, poradenství a poskytování informací v oblasti projektování, inženýringu, architektury, ekologie, informatiky, programování a designu, zprostředkování v činnostech uvedených výše ve třídě 42.

Třídy výrobků a služeb:

35, 36, 42

(210) O-515673

(111) **345066**  
(220) 15.08.2013  
(151) 01.04.2015  
(540)



(594) Kombinovaná  
(730) **D.MI. spol. s r.o.**, Bártlova 33/50, Praha 9, 19300, CZ  
**ABM REAL a.s.**, V korytech 3234/18a, Praha 10, Strašnice, 10000, CZ  
(511) (19) stavební materiály nekovové; (37) stavebnictví.

Třídy výrobků a služeb:

19, 37

(210) O-506816

(111) **345639**  
(220) 31.03.2014  
(151) 06.05.2015  
(540)



(594) Kombinovaná  
(591) Barevná  
(730) **MAS PODBRDSKO, z.s.**, č. p. 80, Hvoždany, 26244, CZ  
(511) (35) reklama (propagace), venkovní reklama, vydávání reklamních nebo náborových propagačních a inzertních textů, aktualizování reklamních materiálů, marketing, organizování výstav ke komerčním účelům, styky s veřejností, aktualizace a údržba dat v počítačových databázích, informace (obchodní) nebo podnikatelské; (41) informace o výchově a vzdělávání.

Třídy výrobků a služeb:

35, 41

(210) O-512483

(111) **345896**  
(220) 01.08.2014  
(151) 13.05.2015  
(540)

### AKSAMITE

(592) Slovní  
(730) **Bláha Jan**, Zahradní 170, Chotoviny, 39137, CZ  
(740) Ing. Jarmila Javoříková, Slunečná 4566, Zlín, 76005  
(511) (20) nábytek všeho druhu spadající do této třídy, nábytkové doplňky spadající do této třídy - matrace, postelové rámy a lamelové rošty, polštáře, rámy a zrcadla - vše v rámci této třídy; (37) montáž a opravy nábytku, údržba nábytku, čalounické práce, truhlářství - opravy, stavebně-montážní a opravárenské práce; (40) výroba nábytku na zakázku, zpracování a úprava materiálů, zejména plastu, dřeva, kovu, kůže, textilu a skla, truhlářství, zámečnictví, dřevoobrábění, kovoobrábění, poskytování informací a konzultace v oblasti výroby nábytku; (42) designerské a architektonické služby, průmyslový design, navrhování nábytku, projektové a inženýrské služby, zkoušková a kontrolní činnost spadající do této třídy, zkoušky materiálů, poskytování informací a konzultace v oblasti designu a navrhování nábytku.

Třídy výrobků a služeb:  
20, 37, 40, 42

(210) O-515470

(111) **345902**  
(220) 08.08.2014  
(151) 13.05.2015  
(540)

### KARYOKA

(592) Slovní  
(730) **IBERIUS, s.r.o.**, třída Tomáše Bati 283, Zlín, Louky, 76302, CZ  
(740) Ing. Jarmila Javoříková, Slunečná 4566, Zlín, 76005  
(511) (10) ortopedická (zdravotní) obuv, zdravotní vložky pro obuv; (16) tiskoviny, firemní a reklamní tiskoviny, papírové obaly pro výrobky, papírové krabice pro obuv, etikety a visačky pro výrobky, vyjma textilních; (18) kůže a sedlářské výrobky, kožená galanterie, koženka, imitace kůže, zavazadla všeho druhu, tašky; (25) obuv všeho druhu, podešve na obuv, podpatky na obuv, rámy na obuv; (35) reklamní a marketingová činnost, maloobchodní, velkoobchodní a elektronický prodej kožených výrobků, obuvi a oděvů, obchodní zastoupení jiných podnikatelských subjektů, zejména výrobců, administrativní činnosti, obchodní management, poradenství v obchodní činnosti, předvádění zboží, poskytování obchodních a prodejních informací, prodejní a reklamní akce.

Třídy výrobků a služeb:  
10, 16, 18, 25, 35

(210) O-515612

(111) **347227**  
(220) 02.09.2013  
(151) 15.07.2015  
(540)



(594) Kombinovaná  
(730) **BOHEMIA GOLD s.r.o.**, Lannova 2061/8, Praha 1, 11000, CZ  
(740) JUDr. Martin Köhler, advokát, I. máje 535/50, Liberec III - Jeřáb, 46002  
(511) (11) lustry, svítidla; (16) papír, papírenské výrobky, lepenka, výrobky z lepenky; (21) předměty umělecké z porcelánu, keramiky, kameniny nebo skla, stolní nádobí z porcelánu, keramiky, kameniny nebo skla, výrobky z křišťálového skla, opálové sklo, sklo emailované, sklo malované, sklo

surové nebo jako polotovary, s výjimkou stavebního skla, svícny, svícny vícerarmenné (lustry).

Třídy výrobků a služeb:  
11, 16, 21

(210) O-507193

(111) **349132**  
(220) 18.10.2013  
(151) 21.10.2015  
(540)

### JINÝMI SLOVY

(592) Slovní  
(730) **Agus Maisels Sebastian Mgr.**, Na Okraji 44/439, Praha 6, 16200, CZ  
**Papoušek Vít**, Papírníkova 618, Praha 4, 14200, CZ  
**Jandová Pavla Bc.**, Gorkého 2148, Pardubice, 53002, CZ  
**Títe Barbora Mgr.**, Nohova 19, Plzeň, 32600, CZ  
**Švábová Kateřina Mgr.**, Sv. Čecha 612, Zdice, 26751, CZ  
**Žilková Anna Mgr.**, Ledčická 1113, Praha, 18400, CZ  
**Malečková Soňa Mgr.**, K Zahrádkám 993/9, Praha 5, 15500, CZ  
**Jurenka Jakub**, Branická 86, Praha 4, 14700, CZ  
**Nováková Magdaléna Bc.**, Jindřišská 801, Pardubice, 53002, CZ  
**Bičková Romana Mgr.**, Jitřní 10, Jablonec nad Nisou, 46602, CZ  
**Ešnerová Kateřina Mgr.**, Novoměstské náměstí 257, Sedlčany, 26401, CZ

(740) Mgr. Kateřina Švábová, Sv. Čecha 612, Zdice, 26751

(511) (41) překladatelské služby, tlumočnické služby, vyučování.

Třídy výrobků a služeb:  
41

(210) O-508410

(111) **350327**  
(220) 12.08.2014  
(151) 23.12.2015  
(540)

### HydroCon

(592) Slovní  
(730) **HydroCon a.s.**, Evropská 2758/11, Praha 6, Dejvice, 16000, CZ  
(740) Ing. Jarmila Javoříková, Slunečná 4566, Zlín, 76005  
(511) (7) technologické průmyslové celky, strojírenská zařízení pro různá průmyslová odvětví, vše v rámci této třídy, technologické průmyslové celky pro výrobu elektrické energie spadající do této třídy, turbíny, vodní a vzdušné turbíny pro výrobu energií, motory a pohony spadající do této třídy, jejich součásti a náhradní díly, robotické stroje, průmyslové stroje pro úpravu a zpracování materiálů, obráběcí stroje, průmyslové stavební stroje, průmyslové manipulační stroje, průmyslové dopravníky, zdvihací zařízení, čerpadla (stroje), hydraulické průmyslové stroje, motory hydraulické, kompresory, turbokompresory, elektrické generátory, náhradní díly a součásti uvedených strojů a zařízení (spadající do této třídy); (38) počítačová komunikace, elektronická pošta, posílání zpráv, přenos digitálních souborů pomocí počítačů, rozšiřování a zveřejňování informací prostřednictvím telekomunikačních sítí, zprostředkování audiovizuální komunikace, telekomunikační služby, audiovizuální komunikace prostřednictvím Internetu, telekonference - služby konferenčních hovorů, služby dálkových konferencí, vysílání digitální, kabelové a internetové televize nebo rozhlasu, televizní, rozhlasové nebo satelitní vysílání, služby tiskové agentury a informační kanceláře, poskytování telekomunikačních připojení k počítačovým sítím, pronájem telekomunikačních přístrojů, pronájem zařízení pro přenos informací, poskytování informací a konzultace v oblasti telekomunikací; (39) skladovací činnosti, skladování energií nebo jiných látek či materiálů, doprava, doprava a přeprava zboží i osob, distribuční činnosti, rozvod a přenos energií, rozvod a přenos elektrické energie, rozvod a přenos vody, tepla, plynu nebo jiných látek či materiálů, pronájem dopravních prostředků, přenosových zařízení a skladovacích prostor, poskytování dopravních informací, konzultace v dopravě, zprostředkování v dopravě; (40) výroba a zpracování elektrické energie, zpracování a úprava materiálů, obrábění materiálů, recyklace materiálů, poskytování informací a konzultace v oblasti výroby a zpracování energií a materiálů, zejména kovu, skla, papíru, kůže, vody, nerostných surovin a stavebních materiálů, zprostředkování v uvedených činnostech; (42) energetické poradenství, poradenství v oblasti úspor energií, analýzy nákladů a řešení úspory energií, provádění výkonu kontroly kvality výrobků nebo služeb různého charakteru, certifikační činnosti, měřicí, testovací, zkušební a kontrolní činnosti, měření spotřeby energií, ekologické poradenství, ochrana životního prostředí, technické poradenství,

technický vývoj a výzkum, architektonické a geodetické činnosti, chemické, fyzikální a biologické měření a výzkum, zkoušky materiálů, laboratorní činnosti, inženýrské a projektové činnosti, počítačové projektování, tvorba software, informačních (řídících) systémů a internetových aplikací, programování počítačů, počítačové analýzy, výzkum a vývoj v oblasti software, kopírování software, pronájem výpočetní techniky a software, průmyslový design, počítačová grafika, počítačové modelace, tvorba webových stránek, poradenství a poskytování informací v oblasti projektování, inženýringu, architektury, ekologie, informatiky,

programování, a designu, zprostředkování ve výše uvedených činnostech v rámci třídy 42.

Třídy výrobků a služeb:

7, 38, 39, 40, 42

(210) O-515672

---

### Zániky ochranných známek uplynutím doby platnosti

Kapitola obsahuje údaje o ochranných známkách, které zanikly uplynutím doby platnosti podle ustanovení § 29 odst. 1 zákona č. 441/2003 Sb.

Číslo zápisu (111)	Číslo přihlášky (210)	Datum zániku (141)
104417	15611	04.02.2023
172770	74929	11.02.2023
179475	74925	11.02.2023
180826	74898	09.02.2023
183251	74858	05.02.2023
256372	188395	06.02.2023
256373	188525	07.02.2023
257032	188275	05.02.2023
257034	188284	05.02.2023
257840	188269	05.02.2023
257857	188394	06.02.2023
257871	188508	07.02.2023
257873	188510	07.02.2023
257882	188703	11.02.2023
257884	188706	12.02.2023
257885	188707	12.02.2023
257886	188709	12.02.2023
258365	188251	04.02.2023
258374	188468	07.02.2023
258376	188470	07.02.2023
258378	188472	07.02.2023
258384	188619	10.02.2023
258387	188642	10.02.2023
258393	188660	10.02.2023
258394	188661	10.02.2023
258399	188720	12.02.2023
258403	188734	12.02.2023
258986	188300	05.02.2023
258987	188301	05.02.2023
258988	188302	05.02.2023
258993	188315	06.02.2023
258994	188316	06.02.2023
258995	188317	06.02.2023
258996	188318	06.02.2023
258997	188319	06.02.2023
258998	188333	06.02.2023
259019	188615	10.02.2023
259020	188626	10.02.2023
259040	188684	11.02.2023
259041	188686	11.02.2023
259042	188687	11.02.2023
259048	188719	12.02.2023
259808	188324	06.02.2023
259818	188728	12.02.2023
260285	188235	04.02.2023
260286	188239	04.02.2023
260298	188485	07.02.2023
260299	188486	07.02.2023
260300	188488	07.02.2023

Číslo zápisu (111)	Číslo přihlášky (210)	Datum zániku (141)
260302	188496	07.02.2023
260304	188523	07.02.2023
260925	188257	04.02.2023
260927	188259	04.02.2023
260930	188385	06.02.2023
261846	188682	11.02.2023
261847	188685	11.02.2023
261850	188731	12.02.2023
262794	188597	07.02.2023
263692	188652	10.02.2023
263906	188308	06.02.2023
263907	188309	06.02.2023
268878	188735	12.02.2023
288208	188265	05.02.2023
288209	188266	05.02.2023
331827	500630	12.02.2023
331828	500631	12.02.2023
331960	501697	07.02.2023
332146	501788	12.02.2023
332736	501613	05.02.2023
332737	501614	05.02.2023
332744	501709	07.02.2023
332746	501716	08.02.2023
332747	501717	08.02.2023
332864	501588	04.02.2023
332865	501592	04.02.2023
332869	501609	05.02.2023
332870	501628	05.02.2023
332873	501789	12.02.2023
332874	501792	12.02.2023
332875	501793	12.02.2023
332976	501704	07.02.2023
332977	501795	12.02.2023
332978	501796	12.02.2023
332979	501797	12.02.2023
333090	500632	12.02.2023
333100	501735	08.02.2023
333101	501737	08.02.2023
333201	501691	07.02.2023
333202	501693	07.02.2023
333404	501719	08.02.2023
333515	501606	05.02.2023
333516	501627	05.02.2023
333517	501640	06.02.2023
333518	501641	06.02.2023
333519	501699	07.02.2023
333520	501726	08.02.2023
333521	501727	08.02.2023
333719	501791	12.02.2023

Číslo zápisu (111)	Číslo přihlášky (210)	Datum zániku (141)
333795	501659	06.02.2023
333796	501660	06.02.2023
333797	501714	08.02.2023
333890	501760	11.02.2013
333891	501761	11.02.2023
333892	501762	11.02.2023
333893	501766	11.02.2023
333894	501767	11.02.2023
334190	501651	06.02.2023
334191	501655	06.02.2023
334192	501656	06.02.2023
334193	501755	11.02.2023
334194	501756	11.02.2023
334195	501774	12.02.2023
334325	501589	04.02.2023
334326	501590	04.02.2023
334452	501731	08.02.2023
334453	501771	11.02.2023
334522	501615	05.02.2023
334848	501676	07.02.2023
334887	501582	04.02.2023
334888	501618	05.02.2023
334889	501620	05.02.2023
334890	501621	05.02.2023
334998	500706	12.02.2023
335019	501754	11.02.2023
335152	501600	05.02.2023
335153	501601	05.02.2023
335235	501642	06.02.2023
335236	501683	07.02.2023
335237	501777	12.02.2023
335238	501798	12.02.2023
335373	501623	05.02.2023
335374	501624	05.02.2023
335376	501752	11.02.2023
335377	501753	11.02.2023
335378	501757	11.02.2023
335379	501786	12.02.2023
335753	501580	04.02.2023
335754	501663	06.02.2023
335755	501664	06.02.2023
335970	501665	06.02.2023
335974	501779	12.02.2023
335975	501780	12.02.2023
335976	501781	12.02.2023
336131	501666	06.02.2023
336289	501662	06.02.2023
336290	501770	11.02.2023
336410	501804	12.02.2023

Číslo zápisu (111)	Číslo příhlášky (210)	Datum zániku (141)
336500	501645	06.02.2023
336849	501576	04.02.2023
336850	501577	04.02.2023
336852	501773	11.02.2023
337048	501579	04.02.2023
337307	501778	12.02.2023
337402	501629	05.02.2023

Číslo zápisu (111)	Číslo příhlášky (210)	Datum zániku (141)
337403	501630	05.02.2023
337599	501678	07.02.2023
337735	501635	06.02.2023
338195	501671	07.02.2023
338196	501677	07.02.2023
338197	501682	07.02.2023
338198	501775	12.02.2023

Číslo zápisu (111)	Číslo příhlášky (210)	Datum zániku (141)
339785	501732	08.02.2023
340155	501782	12.02.2023
341976	501679	07.02.2023
342168	501632	05.02.2023
343993	501718	08.02.2023
345190	501675	07.02.2023
348178	501723	08.02.2023



### Změny vlastníků ochranných známek

Kapitola obsahuje údaje o ochranných známkách, které byly převedeny nebo přešly ve smyslu ustanovení § 15 odst. 1, 2 a § 16 zákona č. 441/2003 Sb. na jiného vlastníka v rozsahu všech zapsaných výrobků nebo služeb. Kapitola obsahuje také údaje o zajišťovacích převodech.

Číslo zápisu (111)	Dřívější vlastník (770)	Nynější vlastník (730)	S účinností od (580)
203364	GTM DEVELOPMENT LIMITED, 16 Fitzwilliam Street Upper, D02Y221 Dublin 2, IE	DSE Holding B.V., Looskade 20, 6041LE Roermond, NL	24.08.2023
204311	GTM DEVELOPMENT LIMITED, 16 Fitzwilliam Street Upper, D02Y221 Dublin 2, IE	DSE Holding B.V., Looskade 20, 6041LE Roermond, NL	24.08.2023
333744	Šurab Marcel, Jižní 2252/11, Ostrava 30, 70030, CZ	Marselus s.r.o., Fryčovická 160, Brušperk, 73944, CZ	23.08.2023
373309	BORCAD Medical a.s., č. p. 673, Fryčovice, 73945, CZ	L I N E T spol. s r.o., Želevec 5, Slaný, 27401, CZ	24.08.2023
377024	MACEK.LEGAL Macek Daniel Mgr., advokát, Haštalská 1072/6, Praha 1, Staré Město, 11000, CZ	MACEK.LEGAL s.r.o., advokátní kancelář, Haštalská 1072/6, Praha 1, Staré Město, 11000, CZ	23.08.2023
377131	BORCAD Medical a.s., č. p. 673, Fryčovice, 73945, CZ	L I N E T spol. s r.o., Želevec 5, Slaný, 27401, CZ	24.08.2023
386842	MACEK.LEGAL Macek Daniel Mgr., advokát, Haštalská 1072/6, Praha 1, Staré Město, 11000, CZ	MACEK.LEGAL s.r.o., advokátní kancelář, Haštalská 1072/6, Praha 1, Staré Město, 11000, CZ	23.08.2023
387766	ANYGENCE, s.r.o., Poděbradská 173/5, Praha 9, Vysočany, 19000, CZ	ANYCARE s.r.o., Evropská 1974/62, Praha 6, Dejvice, 16000, CZ	28.08.2023
388852	BORCAD Medical a.s., č. p. 673, Fryčovice, 73945, CZ	L I N E T spol. s r.o., Želevec 5, Slaný, 27401, CZ	24.08.2023
388853	BORCAD Medical a.s., č. p. 673, Fryčovice, 73945, CZ	L I N E T spol. s r.o., Želevec 5, Slaný, 27401, CZ	24.08.2023
388857	BORCAD Medical a.s., č. p. 673, Fryčovice, 73945, CZ	L I N E T spol. s r.o., Želevec 5, Slaný, 27401, CZ	24.08.2023
389672	MACEK.LEGAL Macek Daniel Mgr., advokát, Haštalská 1072/6, Praha 1, Staré Město, 11000, CZ	MACEK.LEGAL s.r.o., advokátní kancelář, Haštalská 1072/6, Praha 1, Staré Město, 11000, CZ	23.08.2023
392839	MACEK.LEGAL Macek Daniel Mgr., advokát, Haštalská 1072/6, Praha 1, Staré Město, 11000, CZ	MACEK.LEGAL s.r.o., advokátní kancelář, Haštalská 1072/6, Praha 1, Staré Město, 11000, CZ	23.08.2023

### Změny v údajích o vlastnících ochranných známek

Kapitola obsahuje ochranné známky, u kterých byla v rejstříku ochranných známek vyznačena změna v údajích o vlastnících ve smyslu ustanovení § 27 odst. 2 a 7 zákona č. 441/2003 Sb.

Číslo zápisu (111)	Vlastník (730)	S účinností od (580)
182281	Renaissance Hotel Holdings, Inc., 7750 Wisconsin Avenue, Bethesda, 20814, MD, US	28.08.2023
191552	Renaissance Hotel Holdings, Inc., 7750 Wisconsin Avenue, Bethesda, 20814, MD, US	28.08.2023
203364	GTM DEVELOPMENT LIMITED, 35 Rosemount Business Park, Ballycoolin, Dublin 11, IE	24.08.2023
203364	GTM DEVELOPMENT LIMITED, 16 Fitzwilliam Street Upper, D02Y221 Dublin 2, IE	24.08.2023
204311	GTM DEVELOPMENT LIMITED, 16 Fitzwilliam Street Upper, D02Y221 Dublin 2, IE	24.08.2023
204311	GTM DEVELOPMENT LIMITED, 35 Rosemount Business Park, Ballycoolin, Dublin 11, IE	24.08.2023
265181	ORAK-stavební společnost s.r.o., Husova 455, Modřice, 66442, CZ	24.08.2023
266938	Sadílek Oldřich, č. p. 461, Bořetice, 69108, CZ	24.08.2023
269931	Mitel Sweden AB, Box 5197, Johanneshov, 121 18 Stockholm, SE	24.08.2023
328533	Kulík Michal, Masarykova 1655, Humpolec, 39601, CZ	28.08.2023
328534	Kulík Michal, Masarykova 1655, Humpolec, 39601, CZ	28.08.2023
336787	Peřinka Jan Ing., Česká 1100/13, Opava, Kylešovice, 74706, CZ	24.08.2023
338451	Králová Kateřina Mgr., Wenzigova 1309/19, Praha 2, Vinohrady, 12000, CZ	24.08.2023
340645	Netflock, s.r.o., Příčná 1892/4, Praha 1, Nové Město, 11000, CZ	24.08.2023
341369	Kulík Michal, Masarykova 1655, Humpolec, 39601, CZ	28.08.2023

### Ostatní rozhodné údaje a úřední opravy

Kapitola zahrnuje zejména přetřídění seznamu výrobků a služeb v návaznosti na mezinárodní zápis, opravu chyb ve formulaci, přepisů a zjevných nesprávností za účelem uvedení do souladu se skutečností. V této kapitole jsou zveřejňovány jen takové údaje, které nemohou být zveřejněny spolu se zveřejněním přihlášky nebo se zápisem ochranné známky. Dále kapitola obsahuje důležitá úřední sdělení.

(97) **EP 3587154**  
Udělení evropského patentu č. EP 3587154 ze dne 13.07.2023  
bylo Evropským patentovým úřadem zrušeno.

---