

Číselné INID kódy pro označování bibliografických dat technických řešení

INID Codes for the identification of bibliographic data of technical solutions

(Standard WIPO ST. 9 a ST. 80)

(11)	číslo patentu/zápisu/osvědčení	(11)	Number of the patent/registration/certification
(15)	datum zápisu průmyslového vzoru	(15)	Industrial design registration date
(21)	číslo přihlášky/žádosti	(21)	Application number
(22)	datum podání přihlášky/žádosti	(22)	Date of application filing
(23)	údaje o výstavní prioritě	(23)	Exhibition priority data
(28)	počet průmyslových vzorů	(28)	Number of industrial designs included in the application
(31)	číslo prioritní přihlášky	(31)	Number of priority application
(32)	datum podání prioritní přihlášky	(32)	Filing date of priority application
(33)	země priority	(33)	Priority country
(40)	datum zveřejnění přihlášky vynálezu	(40)	Date of publication of patent application
(45)	datum zveřejnění zapsaného průmyslového vzoru	(45)	Publication date of the registered industrial design
(47)	datum zveřejnění udělení patentu a zápisu užitého vzoru, datum zápisu užitého vzoru, datum oznámení udělení evropského patentu v Evropském patentovém věstníku	(47)	Publication date of patent granting and publication date of utility model registration, registration date of utility model, publication date of European patent granting in the European patent bulletin
(51)	mezinárodní patentové třídění/Locarnské třídění průmyslových vzorů	(51)	International Patent Classification/ Locarno Classification for Industrial Designs
(54)	Název	(54)	Title
(55)	vyobrazení průmyslového vzoru	(55)	Reproduction of the industrial design
(57)	Anotace	(57)	Abstract
(68)	číslo základního patentu	(68)	Number of the basic patent
(71)	označení přihlašovatele/žadatele	(71)	Applicant
(72)	označení původce	(72)	Inventor
(73)	označení majitele/vlastníka	(73)	Owner
(74)	označení zástupce	(74)	Attorney's name and address
(86)	číslo mezinárodní přihlášky	(86)	International application number
(87)	číslo mezinárodního zveřejnění	(87)	International publication number
(92)	datum a číslo první registrace přípravku pro Českou republiku	(92)	Date and number(s) of the first authorization to market the product in the CZ
(93)	datum, číslo a země první registrace přípravku v rámci Společenství	(93)	Date, number(s) and country of the first authorization to market the product in the EEC
(94)	doba platnosti osvědčení	(94)	Term of certification validity
(95)	označení a typ přípravku	(95)	Name of the product and product type
(96)	datum podání a číslo evropské patentové přihlášky	(96)	European patent application filing date and number
(97)	datum zveřejnění a číslo zveřejnění evropské patentové přihlášky v Evropském patentovém věstníku	(97)	European patent application publication date and publication number in the European patent bulletin

Číselné INID kódy pro označování bibliografických dat technických řešení

INID Codes for the identification of bibliographic data of technical solutions

(Standard WIPO ST.50)

(15)	Informace o opravě	(15)	Correction information
(48)	Datum publikace opraveného dokumentu	(48)	Date of issuance of a corrected document

Číselné INID kódy pro označování bibliografických dat ochranných známek

INID codes and minimum required for the identification of bibliographic data relating to marks

(Standard WIPO ST.60)

(111)	Číslo zápisu ochranné známky (registrace)	(111)	Number of registration
(151)	Datum zápisu ochranné známky	(151)	Date of the registration
(210)	Číslo přihlášky ochranné známky (spisu)	(210)	Number of the application
(220)	Datum podání přihlášky	(220)	Date of filing of the application
(320)	Datum vzniku práva přednosti	(320)	Date of the first application
(442)	Datum zveřejnění přihlášky po průzkumu	(442)	Date of the publication of the examined application
(450)	Datum zveřejnění zápisu ochranné známky ve Věstníku	(450)	Date of publication of the registration
(510)	Seznam výrobků a služeb	(510)	List of goods and/or services
(511)	Číslo třídy výrobků a služeb	(511)	Number of the class of goods and/or services
(526)	Omezení rozsahu ochrany o prvek	(526)	Disclaimer
(540)	Znění nebo vyobrazení ochranné známky	(540)	Reproduction of the mark
(551)	Kolektivní/certifikační ochranná známka	(551)	Collective/certification mark
(552)	Ochranná známka poziční / se vzorem	(552)	Position mark or Pattern mark
(553)	Ochranná známka multimediální / pohybová	(553)	Motion mark or Multimedia mark
(554)	Ochranná známka prostorová	(554)	Three-dimensional mark
(555)	Ochranná známka holografická	(555)	Hologram mark
(556)	Ochranná známka zvuková	(556)	Sound mark
(557)	Ochranná známka čichová	(557)	Olfactory mark
(558)	Ochranná známka tvořená pouze barvou nebo kombinací barev	(558)	Mark consisting exclusively of one or several colours
(559)	Ochranná známka jiná	(559)	Other type of mark

(580)	Datum zápisu jakékoliv transakce v souvislosti s přihláškou nebo zápisem ochranné známky do rejstříku, např. změna majitele, změna jména nebo adresy, vzdání se práv k ochranné známce atd. (účinnost)	(580)	Date of recording of any kind of transaction in respect of applications or registrations (e.g. change in ownership, change in name or address, renunciation, termination of protection)
(591)	Údaje o barevnosti ochranné známky	(591)	Information concerning colour claimed
(592)	Ochranná známka slovní	(592)	Word mark
(593)	Ochranná známka obrazová	(593)	Figurative mark
(594)	Ochranná známka kombinovaná slovní a grafická	(594)	Combined word and figurative mark
(730)	Přihlašovatel/vlastník ochranné známky	(730)	The applicant or the holder of the mark
(740)	Zástupce	(740)	Name and address of the representative
(770)	Jméno a adresa dřívějšího přihlašovatele nebo vlastníka (v případě změny vlastnictví)	(770)	Name and address of the previous applicant or holder (in case of change in ownership)
(791)	Jméno a adresa nabyvatele licence	(791)	Name and address of the licensee
(793)	Podmínky a omezení licence	(793)	Indication of conditions and/or restrictions under the license
(800)	Mezinárodní zápis ochranné známky	(800)	International registration

Kódy pro kódování záhlaví oznámení publikovaných ve Věstníku

(Standard WIPO ST. 17)

BB9A	zveřejněné přihlášky vynálezů	MK1K	zánik užitého vzoru uplynutím doby platnosti
FG1K	zapsané užité vzory	MK4A	zánik patentů uplynutím doby platnosti
FG4A	udělené patenty	MK4F	zánik autorských osvědčení uplynutím doby platnosti
FG4Q	zapsané průmyslové vzory	MK4Q	zánik průmyslového vzoru uplynutím doby ochrany
LD3K	částečný výmaz užitého vzoru	MM4A	zánik patentů pro nezaplacení ročních poplatků
LD4Q	částečný výmaz průmyslového vzoru	MM4F	zánik autorských osvědčení pro nezaplacení ročních poplatků
MA4A	zánik patentu vzdáním se	ND1K	prodloužení platnosti užitého vzoru
MA4F	zánik autorských osvědčení vzdáním se	ND4Q	obnova doby ochrany průmyslového vzoru
MC3K	výmaz užitého vzoru	PA4A	změna autorského osvědčení na patent
MC4A	zrušení patentu	PC9A	změna dispozičního práva k vynálezu
MC4F	zrušení autorského osvědčení	PD1K	převod práv a ostatní změny majitelů užitého vzoru
MC4Q	výmaz průmyslového vzoru	PD4A	převod práv a ostatní změny majitelů patentů
MH1K	zánik užitého vzoru vzdáním se	PD4Q	převod práv a ostatní změny vlastníků průmyslových vzorů
MH4A	částečné zrušení patentu	QA9A	nabídka licence
MH4F	částečné zrušení autorského osvědčení	SB4A	zapsané patenty do rejstříku po odtajnění
MH4Q	zánik průmyslového vzoru vzdáním se	SB4F	zapsaná autorská osvědčení do rejstříku po odtajnění

Opravy Změny Různé

Opravy u přihlášek vynálezů s žádostí o udělení patentu

HA9A	jmenování vynálezce	HG9A	oprava chyb v třídění
HB9A	oprava jmen	HH9A	oprava nebo změna všeobecně
HC9A	změna jmen	HK9A	tiskové chyby v úředních věstnících
HD9A	oprava adres		
HE9A	změna adres		
HF9A	oprava dat		

Opravy ochranných dokumentů

Patenty	autorská osvědčení	užité vzory	průmyslové vzory	
TA4A	TA4F	TA1K	TA4Q	jmenování vynálezce
TB4A	TB4F	TB1K	TB4Q	oprava jmen
TC4A	TC4F	TC1K	TC4Q	změna jmen
TD4A	TD4F	TD1K	TD4Q	oprava adres
TE4A	TE4F	TE1K	TE4Q	změna adres
TF4A	TF4F	TF1K	TF4Q	oprava dat
TG4A	TG4F	TG1K	TG4Q	oprava chyb v třídění
TH4A	TH4F	TH1K	TH4Q	oprava nebo změna všeobecně
TK9A	TK9F	TK1K	TK4Q	tiskové chyby v úřed. věstnících

Kódy pro označování zemí a mezinárodních organizací použité ve věstníku

AT	Rakousko
BR	Brazílie
CA	Kanada
CY	Kypr
CZ	Česká republika
DE	Spolková republika Německo
DK	Dánsko
FR	Francie
GB	Velká Británie
HU	Maďarsko
IT	Itálie
JP	Japonsko
MX	Mexiko
NL	Nizozemsko
PL	Polsko
RU	Ruská federace
SE	Švédsko
SK	Slovensko
TR	Turecko
TW	Tchaj-wan
US	Spojené státy americké

Kódy pro označování států USA použité ve věstníku

CA	California
FL	Florida
IL	Illinois
MA	Massachusetts
MO	Missouri
NY	New York
OH	Ohio
TX	Texas
WI	Wisconsin

BB9A

Zveřejněné přihlášky vynálezů - přehled podle čísel přihlášek

Dále uvedené přihlášky vynálezů byly zveřejněny dnem, uvedeným ve Věstníku podle zákona č. 527/1990 Sb., o vynálezech a zlepšovacích návrzích, ve znění pozdějších předpisů, a jsou k dispozici v patentové knihovně Úřadu průmyslového vlastnictví, Antonína Čermáka 2a, 160 68, Praha 6.

(21)	(51)	(21)	(51)
2021-545	C 01 B 3/04 (2006.01)	2022-42	A 61 L 15/60 (2006.01)
2021-564	A 61 K 36/06 (2006.01)	2022-431	H 05 K 3/28 (2006.01)
2021-568	C 25 B 1/04 (2021.01)	2023-107	D 21 H 15/02 (2006.01)
2021-601	C 12 N 1/16 (2006.01)	2023-204	F 01 C 21/02 (2006.01)
2021-604	G 01 N 15/02 (2006.01)		

Zveřejněné přihlášky vynálezů - řazené podle MPT

- (51) **A61K 36/06** (2006.01)
A61P 35/00 (2006.01)
B01D 11/00 (2006.01)
(21) **2021-564**
(71) Ústav chemických procesů AV ČR, v.v.i., Praha 6, Lysolaje, CZ
(72) Punčochář Miroslav Ing., CSc., DSc., Praha 4, Chodov, CZ
Sajftová Marie Ing., Ph.D., Sokoleč, CZ
Sýkora Jan Ing., Ph.D., Stradonice, CZ
Kuncová Gabriela Ing., CSc., Praha 6, Suchdol, CZ
(54) **Způsob výroby extraktu z *Pythium oligandrum* pro potlačení růstu buněk kožního melanomu, extrakt připravitelný tímto způsobem a jeho použití**
(22) 14.12.2021
(57) Předkládané řešení se týká způsobu výroby extraktu z *Pythium oligandrum*, který obsahuje kroky kapalinové extrakce *Pythium oligandrum* nepolárním rozpouštědlem za vzniku výluhu, obsahujícího nepolární složky, a rafinátu; a následně extrakce tohoto rafinátu polárním rozpouštědlem za vzniku extraktu, obsahujícího účinné látky pro léčbu kožního melanomu. Předkládané řešení se dále týká extraktu z *Pythium oligandrum*, připravitelného uvedeným způsobem, a jeho léčebného použití.
(74) HARBER IP s.r.o., Dukelských hrdinů 567/52, Praha 7, Holešovice, 17000

- (51) **A61L 15/60** (2006.01)
A61L 15/44 (2006.01)
A61P 17/02 (2006.01)
A61K 31/352 (2006.01)
A61K 9/70 (2006.01)
A61F 13/02 (2006.01)
A61K 47/30 (2006.01)
A61L 15/22 (2006.01)

- (21) **2022-42**
(71) ING MEDICAL s.r.o., Praha 5, Lahovice, CZ
EcoFuel Laboratories s.r.o., Praha 9, Libeň, CZ
Fakultní Nemocnice Královské Vinohrady, Praha 10, Vinohrady, CZ
(72) Braňka Petr Ing., Praha 4, Krč, CZ
Kašťánek Petr doc. Ing., Ph.D., Praha 2, Vinohrady, CZ
Gürlich Robert prof. MUDr., CSc., Praha 6, Bubeneč, CZ
Havlůj Lukáš MUDr., Předboj, CZ
(54) **Krycí prostředek s obsahem účinné látky**
(22) 28.01.2022
(57) Kryt s obsahem účinné látky, zejména kryt rány nebo kůže s obsahem účinné látky pro hojení, která je imobilizována v hygroskopickém polymeru tvořícím aktivní vrstvu krytu, je nejméně jeden kanabinoid.
(74) Milan Škoda, Nahořanská 308, Nové Město nad Metují, Krčín, 54901

- (51) **C01B 3/04** (2006.01)
C01B 13/02 (2006.01)
(21) **2021-545**
(71) Větrovec Jaroslav, Solenice, CZ
(72) Větrovec Jaroslav, Solenice, CZ
(54) **Způsob rozkladu vody na plynný vodík a kyslík a zařízení k provedení tohoto způsobu**

- (22) 30.11.2021
(57) Řešením je způsob rozkladu vody na plynný vodík a kyslík. Voda vstupující do tělesa duté spirály parního hořáku ve spodní vstupní části tohoto tělesa je zahřívána pomocí indukčního ohřevu tělesa duté spirály parního hořáku v celé jeho délce od vstupního přívodu vody po výstupní trysku. Dochází ke změně skupenství vody na plynné, načež při postupu vznikající páry dutou spirálou parního hořáku se postupující pára ohřívá o vnitřní stěny duté spirály parního hořáku, načež se zvyšuje její teplota. Výsledkem je rozložení páry na plynný kyslík a plynný vodík, kde dojde u smíšených plynů ve výstupní trysce duté spirály parního hořáku ke vznícení. Zařízení k provedení tohoto způsobu obsahuje těleso (4) duté spirály parního hořáku, na jehož vstupu je přívod (1) vody a na jehož výstupu je výstupní tryska (2) plynů. Těleso (4) duté spirály parního hořáku z vnějšku obepíná indukční ohřívací smyčka (3).
(74) PATENTSERVIS Praha a.s., Na Podkovce 281/10, Praha 4, Podolí, 14700

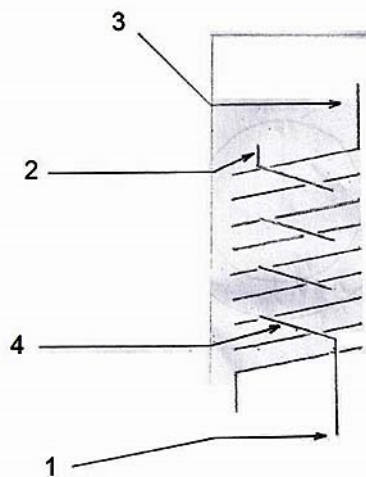

- (51) **C12N 1/16** (2006.01)
C12C 11/02 (2006.01)
C12C 12/04 (2006.01)
(21) **2021-601**
(71) Výzkumný ústav pivovarský a sladařský, a.s., Praha 2, Nové Město, CZ
(72) Kubizniaková Petra Ing., Praha 9, Horní Počernice, CZ
Slabý Martin Ing., Kralupy nad Vltavou, Mikovice, CZ
Hanzalíková Katarína Ing., Gbely, SK
Matoulková Dagmar RNDr., Ph.D., Trutnov, Dolní Předměstí, CZ
Brányik Tomáš prof. Ing., Ph.D., Praha 6, Liboc, CZ
(54) **Kmen kvasinek *Diutina rugosa* CCM 9182 a jeho použití při výrobě nealkoholického piva**
(22) 30.12.2021
(57) Vynález se týká kmene kvasinek *Diutina rugosa* CCM 9182 v pivovarském provozu jako kontaminující kvasinka, který aerobně zpracovává glukózu, galaktózu, xyulózu, manitol, sorbitol, glycerol a kyselinu mléčnou, nezpracovává maltózu a vytváří ovoidní až válcovité buňky s rozměry 2 až

3 μm x 4 až 8 μm . Vynález se dále týká výroby nealkoholického piva, při které hlavní fermentace mladiny probíhá kmenem kvasinek *Diutina rugosa* CCM 9182.

- (74) Dobroslav Musil a partneři s.r.o., Zábrdovická 917/11b, Brno, Zábrdovice, 61500

(51) **C25B 1/04** (2021.01)
C01B 3/06 (2006.01)

(21) **2021-568**

(71) ADASUNE s.r.o., Hradec Králové, Kukleny, CZ

(72) Korbel Viktor Ing., Stráž nad Nežárkou, CZ

(54) **Způsob disociace molekul vody pro získání plynného vodíku a kyslíku a zařízení k disociaci molekul vody**

(22) 14.12.2021

(57) Vynález se týká způsobu výroby plynného vodíku a kyslíku za pomoci disociace molekul vody, které jsou rozkládány elektrickou silou elektrického pole, jehož intenzita je v rámci periodického opakování nerovnoměrně navyšována, dokud elektrické pole nepředá molekule vody dostatek excitační energie. Produkty disociace jsou stabilizovány fotony a odvedeny k dalšímu využití. Dále se vynález týká zařízení, které je tvořeno reaktorem (1) a vysokofrekvenčním zdrojem elektrického napětí. Reaktor (1) zahrnuje hermeticky uzavíratelnou nádobu (2) z elektricky inertního materiálu, alespoň dvě elektrody (3) trubkovitého tvaru, které jsou vzájemně soustředně do sebe uspořádané, a které jsou vloženy do hermeticky uzavíratelné nádoby (2) reaktoru (1), alespoň jeden zdroj světla pro ozařování prostoru uvnitř reaktoru (1) fotony. Reaktor (1) je dále opatřen alespoň jedním otvorem (4) pro odvod plynných prvků, a současně vysokofrekvenční zdroj elektrického napětí je elektricky sériově připojen k elektrodám (3) reaktoru (1).

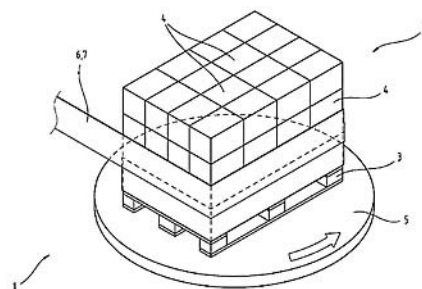
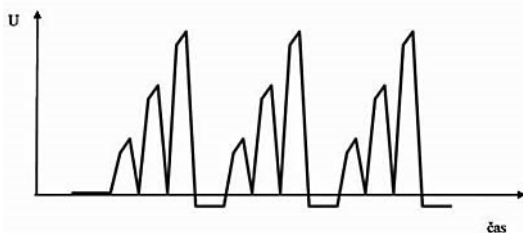

(51) **F01C 21/02** (2006.01)
F04C 18/12 (2006.01)
F04C 25/02 (2006.01)
F04C 28/28 (2006.01)

(21) **2023-204**

(71) PFEIFFER VACUUM, 74000 Annecy, FR

(72) Neel Thierry, 74000 Annecy, FR

Rey Lucas, 74000 Annecy, FR

Bizet Laurent, 74000 Annecy, FR

(54) **Suché vakuové čerpadlo**

(22) 23.11.2021

(57) Suché vakuové čerpadlo (1) má alespoň jeden čerpací stupeň (3a-3e), dva rotory (7) konfigurované pro otáčení v alespoň jednom čerpacím stupni (3a-3e), přičemž rotory jsou konfigurovány pro otáčení pomocí alespoň jednoho motoru (9) vakuového čerpadla (1), alespoň jeden pár dvojitého ložiska (13a, 13b), z nichž každé má alespoň jedno magnetické ložisko (14a, 14b) s permanentním magnetem, a alespoň jedno kluzné ložisko (15a, 15b) pro nesení každého ze dvou rotorů (7), přičemž magnetická ložiska (14a, 14b) s permanentními magnety mají každé statorovou část (17b), která je připevněna ke statoru (2), a rotorovou část (17a), která se otáčí společně s rotorem (7), přičemž kluzná ložiska (15a, 15b) alespoň jednoho páru dvojitého ložisek (13a, 13b) jsou instalována s příslušnou vůlí (d) mezi rotorem (7) a statorem (2), která je menší než vůle mezi rotorovou částí (17a) a statorovou částí (17b) magnetických ložisek (14a, 14b) s permanentními magnety alespoň jednoho páru dvojitého ložisek (13a, 13b).

- (74) Rott, Růžička & Guttman a spol., Vyskočilova 1566, Praha 4, Michle, 14000

(51) **D21H 15/02** (2006.01)
D21H 17/28 (2006.01)
D21H 21/18 (2006.01)
D21H 27/02 (2006.01)
D21H 27/10 (2006.01)

(21) **2023-107**

(71) Mondi AG, 1030 Wien, AT

(72) Berglund Göran, 85468 Sundsvall, SE

Schwaiger Elisabeth, 9431 St. Stefan, AT

(54) **Papír pro vnější obal palet**

(22) 15.09.2021

(57) Řešení se týká papíru pro vnější obal palet, způsobu balení palet do vnějšího obalu za použití tohoto papíru jako materiálu pro vnější obal palet, a rovněž způsobu výroby takového papíru pro vnější obal palet. Papír pro vnější obal palet obsahuje alespoň 70 % hmotn. celulózových vláken s délkově váženou střední délkou vláken podle ISO 16065-2:2014 1,8 mm až 2,8 mm a má tuhost v ohybu podle ISO 2493-1:2010 za použití úhlu ohybu 15° a zkušební délky ohybu 10 mm maximálně 35 mN v podélném směru a maximálně 30 mN v příčném směru a index pevnosti v ohybu maximálně 100 Nm⁶/kg³ v podélném směru a maximálně 80 Nm⁶/kg³ v příčném směru a gramáž 50 g/m² až 90 g/m².

- (74) Rott, Růžička & Guttman a spol., Vyskočilova 1566, Praha 4, Michle, 14000

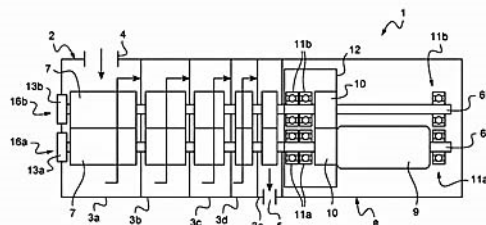

(51) **G01N 15/02** (2006.01)
G01N 15/14 (2006.01)
G01N 21/63 (2006.01)
G01N 21/94 (2006.01)
G06T 5/40 (2006.01)
G06T 7/60 (2017.01)

(21) **2021-604**

- (71) Univerzita Hradec Králové, Hradec Králové, CZ
 (72) Frischer Robert doc. Ing., Ph.D., Ostrava, Pustkovec, CZ
 Krejcar Ondřej prof. Ing., Ph.D., Nová Paka, CZ
 Grycz Onřej Ing., Ph.D., Ostrava, Poruba, CZ
 (54) **Způsob měření distribuce prachových částic v prostoru a času a zařízení k provádění tohoto způsobu**
 (22) 31.12.2021
 (57) Vynález se týká způsobu měření distribuce prachových částic v prostoru a času, kdy se postupně provedou následující kroky:
 a) je do měřeného prostoru se vhání plynné médium,
 b) prostor se nasvítí laserovým paprskem,
 c) vytvoří se digitální obraz laserem nasvícených prachových částic,
 d) digitální obraz se převede do maticové podoby,
 e) provede se korekce pozadí na soustavné chyby,
 f) provede se prahování a binarizace maticové podoby obrazu,
 g) provede se prohledání maticové podoby obrazu a vyhledají se oblasti odpovídající nasvíceným prachovým částicím,
 h) provede se výpočet velikosti nalezených částic a
 i) vypočtené hodnoty se převedou do databáze velikostí prachových částic.
 Vynález se dále týká zařízení pro provádění uvedeného způsobu, kde zařízení je tvořeno postupně za sebou uspořádaným oběhovým ventilátorem (2), laserem (3) a digitální kamerou (4) s optikou, vyhodnocovacím zařízením (5), kde ve vyhodnocovacím zařízení (5) jsou integrovány algoritmy pro korekci pozadí na soustavné chyby, pro prahování a binarizaci obrazu v maticové podobě, pro prohledání maticové podoby obrazu a vyhledání oblastí odpovídajících nasvíceným prachovým částicím a převod do databáze velikostí prachových částic, přičemž digitální kamera (4) je s vyhodnocovacím zařízením (5) obousměrně propojena. Uvedený způsob a zařízení je možné využít například v prostředí automatizace, obecně při detekci kvality ovzduší, v medicíně při ověřování čistoty vzduchu apod.

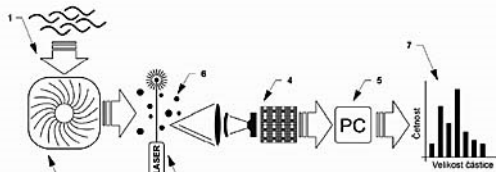

(51) **H05K 3/28** (2006.01)

H05K 1/03 (2006.01)
A41D 13/00 (2006.01)
A41D 31/00 (2019.01)
D03D 15/00 (2021.01)

- (21) **2022-431**
 (71) Západočeská univerzita v Plzni, Plzeň, Jižní Předměstí, CZ
 (72) Moravcová Daniela Ing., Ph.D., Myslív, CZ
 Janda Martin Ing., Plzeň, Severní Předměstí, CZ
 Šíma Karel Ing., Plzeň, Východní Předměstí, CZ
 Kadlec Petr Ing., Ph.D., Plzeň, Lobzy, CZ
 Kalaš David Ing., Rokycany, Nové Město, CZ
 Soukup Radek Ing., Ph.D., Plzeň, Hradiště, CZ
 Řeboun Jan Ing., Ph.D., Rokycany, Plzeňské Předměstí, CZ
 Hamáček Aleš prof. Ing., Ph.D., Chotěšov, CZ
 (54) **Způsob elektrického kontaktování a zapouzdření elektronické komponenty na textilním substrátu chytré textilie, pouzdro pro provádění způsobu, a sestava pouzdra a textilního substrátu**
 (22) 12.10.2022
 (57) Vynález prezentuje způsob používání termokomprese k elektrickému propojení a současnému zapouzdření elektronických komponentů (1) na textilních substrátech (2) chytrých textilií pouzdra z termoplastických materiálů v rámci jejich povrchové montáže a dále ke stabilizaci elektrických kontaktů termoplastickým materiálem s obsahem elektricky vodivých částic. Způsob podle vynálezu usnadňuje proces povrchové montáže při zachování maximální spolehlivosti. Předmětem vynálezu je také pouzdro, které umožní pod vlivem krátkodobého působení tepla a tlaku zapečetit elektronickou komponentu (1) včetně jejího elektrického kontaktu s textilním substrátem (2). A dále je předmětem vynálezu sestava pouzdra a textilního substrátu (2).
 (74) PatentCentrum Sedlák & Partners s.r.o., Okružní 2824, České Budějovice, České Budějovice 3, 37001

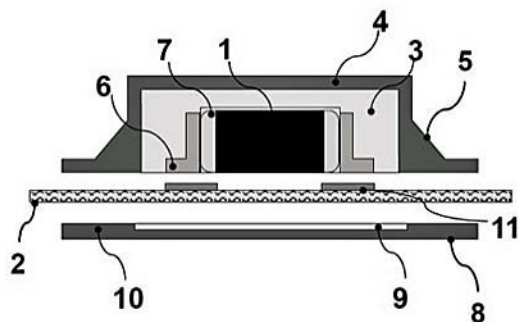

Zveřejněné přihlášky vynálezů - přehled podle třídících znaků

(51)	(21)	(51)	(21)
A 41 D 13/00 (2006.01)	2022-431	D 03 D 15/00 (2021.01)	2022-431
A 41 D 31/00 (2019.01)	2022-431	D 21 H 17/28 (2006.01)	2023-107
A 61 F 13/02 (2006.01)	2022-42	D 21 H 21/18 (2006.01)	2023-107
A 61 K 9/70 (2006.01)	2022-42	D 21 H 27/02 (2006.01)	2023-107
A 61 K 31/352 (2006.01)	2022-42	D 21 H 27/10 (2006.01)	2023-107
A 61 K 47/30 (2006.01)	2022-42	F 04 C 18/12 (2006.01)	2023-204
A 61 L 15/22 (2006.01)	2022-42	F 04 C 25/02 (2006.01)	2023-204
A 61 L 15/44 (2006.01)	2022-42	F 04 C 28/28 (2006.01)	2023-204
A 61 P 17/02 (2006.01)	2022-42	G 01 N 15/14 (2006.01)	2021-604
A 61 P 35/00 (2006.01)	2021-564	G 01 N 21/63 (2006.01)	2021-604
B 01 D 11/00 (2006.01)	2021-564	G 01 N 21/94 (2006.01)	2021-604
C 01 B 3/06 (2006.01)	2021-568	G 06 T 5/40 (2006.01)	2021-604
C 01 B 13/02 (2006.01)	2021-545	G 06 T 7/60 (2017.01)	2021-604
C 12 C 11/02 (2006.01)	2021-601	H 05 K 1/03 (2006.01)	2022-431
C 12 C 12/04 (2006.01)	2021-601		

Seznam přihlašovatelů zveřejněných přihlášek vynálezů

(71)	(21)	(51)	(71)	(21)	(51)
ADASUNE s.r.o., Hradec Králové, Kukleny, CZ	2021-568	C 25 B 1/04 (2021.01)	Ústav chemických procesů AV ČR, v.v.i., Praha 6, Lysolaje, CZ	2021-564	A 61 K 36/06 (2006.01)
ING MEDICAL s.r.o., Praha 5, Lahovice, CZ	2022-42	A 61 L 15/60 (2006.01)	Výzkumný ústav pivovarský a sladařský, a.s., Praha 2, Nové Město, CZ	2021-601	C 12 N 1/16 (2006.01)
Mondi AG, 1030 Wien, AT	2023-107	D 21 H 15/02 (2006.01)	Západočeská univerzita v Plzni, Plzeň, Jižní Předměstí, CZ	2022-431	H 05 K 3/28 (2006.01)
PFEIFFER VACUUM, 74000 Annecy, FR	2023-204	F 01 C 21/02 (2006.01)	Větrovec Jaroslav, Solenice, CZ	2021-545	C 01 B 3/04 (2006.01)
Univerzita Hradec Králové, Hradec Králové, CZ	2021-604	G 01 N 15/02 (2006.01)			

FG4A

Udělené patenty - přehled podle čísel patentů

V období uzávěrky tohoto čísla Věstníku udělil Úřad průmyslového vlastnictví tyto patenty.

(11)	(51)	(11)	(51)	(11)	(51)
309655	B 60 N 2/02 (2006.01)	309658	C 12 Q 1/6806 (2018.01)	309661	A 61 L 15/60 (2006.01)
309656	H 01 J 37/20 (2006.01)	309659	C 12 N 1/16 (2006.01)	309662	A 61 K 35/20 (2006.01)
309657	A 61 H 1/00 (2006.01)	309660	G 01 N 15/02 (2006.01)	309663	H 05 K 3/28 (2006.01)

FG4A

Udělené patenty - přehled podle MPT

(51)	A61H 1/00 (2006.01)	Gürlich Robert prof. MUDr., CSc., Praha 6, Bubeneč, CZ
	A61H 99/00 (2006.01)	Havlůj Lukáš MUDr., Předboj, CZ
	A61B 5/103 (2006.01)	(54) Krycí prostředek s obsahem účinné látky
	A61B 5/11 (2006.01)	(22) 28.01.2022
(11)	309657	(74) Milan Škoda, Nahořanská 308, Nové Město nad Metují, Krčín, 54901
(40)	07.07.2021	
(21)	2019-809	
(73)	Agulár Petr, Háje, CZ	
(72)	Agulár Petr, Háje, CZ	
(54)	Zařízení pro stimulaci, monitoring a analýzu správného držení páteře	
(22)	30.12.2019	
(51)	A61K 35/20 (2006.01)	(51) B60N 2/02 (2006.01)
	A61P 1/00 (2006.01)	B60N 2/10 (2006.01)
	A61P 37/02 (2006.01)	H01R 13/62 (2006.01)
	A61P 29/00 (2006.01)	(11) 309655
(11)	309662	(40) 27.09.2017
(40)	16.11.2022	(21) 2016-163
(21)	2022-188	(73) Škoda Auto a.s., Mladá Boleslav, Mladá Boleslav II, CZ
(73)	Uniwersytet Medyczny w Łodzi, 90-419 Łódź, PL	(72) Ács Ladislav, DiS., Mladá Boleslav, CZ
	P.W. "PROSZKI MLECZNE", 89-100 Nakło nad Notecią, PL	(54) Zařízení elektrického konektoru se dvěma do sebe zapadajícími spojovacími díly
(72)	Łusiak Michał, 89-100 Nakło nad Notecią, PL	(22) 18.03.2016
	Fichna Jakub, 90-539 Łódź, PL	
	Saługa Maciej, 95-200 Pabianice, PL	(51) C12N 1/16 (2006.01)
	Talar Marcin, 91-028 Łódź, PL	C12C 11/02 (2006.01)
	Mosińska Paula, 94-127 Łódź, PL	C12C 12/04 (2006.01)
	Tarasiuk Aleksandra, 93-358 Łódź, PL	(11) 309659
	Krajewska Julia, 90-058 Łódź, PL	(40) 21.06.2023
	Fabisiak Adam, 95-050 Konstancinów Łódzki, PL	(21) 2021-601
	Binienda Agata, 26-706 Teczów, PL	(73) Výzkumný ústav pivovarský a sladařský, a.s., Praha 2, Nové Město, CZ
	Bartoszek Adrian, Kalinówka, 21-040 Świdnik, PL	(72) Kubizniaková Petra Ing., Praha 9, Horní Počernice, CZ
	Dziedziczak Katarzyna, 98-220 Zduńska Wola, PL	Slabý Martin Ing., Kralupy nad Vltavou, Mikovice, CZ
	Niewinna Karolina, 92-306 Łódź, PL	Hanzalíková Katarína Ing., Gbely, SK
(54)	Použití ghí másla získaného z kravského mleziva, kolostra	Matoulková Dagmar RNDr., Ph.D., Trutnov, Dolní Předměstí, CZ
(32)	07.05.2021	Brányik Tomáš prof. Ing., Ph.D., Praha 6, Liboc, CZ
(31)	P.437793	(54) Kmen kvasinek Diutina rugosa CCM 9182 a jeho použití při výrobě nealkoholického piva
(33)	PL	(22) 30.12.2021
(22)	06.05.2022	(74) Dobroslav Musil a partneři s.r.o., Zábřdovická 917/11b, Brno, Zábřdovice, 61500
(74)	Mgr. Karel Bauer, Urešova 1266/2, Praha 4, Kunratice, 14800	
(51)	A61L 15/60 (2006.01)	(51) C12Q 1/6806 (2018.01)
	A61L 15/44 (2006.01)	(11) 309658
	A61P 17/02 (2006.01)	(40) 17.08.2022
	A61K 31/352 (2006.01)	(21) 2021-53
	A61K 9/70 (2006.01)	(73) Bioinova, a.s., Praha 4, Krč, CZ
	A61F 13/02 (2006.01)	(72) Bauer Peter MUDr., Ph.D., Praha 4, Modřany, CZ
	A61K 47/30 (2006.01)	Maťoška Václav MUDr., Praha 5, Hlubočepy, CZ
	A61L 15/22 (2006.01)	Žďárský Emanuel RNDr., CSc., Praha 10, Hostivař, CZ
(11)	309661	Kotal Petr RNDr., Ph.D., DrSc., Praha 5, Košíře, CZ
(40)	21.06.2023	Gujski Jana Ing., Praha 10, Vršovice, CZ
(21)	2022-42	(54) Roztok pro molekulární diagnostiku virových infekcí pomocí PCR a odběrová sada
(73)	ING MEDICAL s.r.o., Praha 5, Lahovice, CZ	(22) 08.02.2021
	EcoFuel Laboratories s.r.o., Praha 9, Libeň, CZ	(74) JUDr. David KARABEC - advokát, JUDr. David Karabec MPA, Na stráži 1306/5, Praha 8, Libeň, 18000
	Fakultní Nemocnice Královské Vinohrady, Praha 10, Vinohrady, CZ	
(72)	Bratka Petr Ing., Praha 4, Krč, CZ	(51) G01N 15/02 (2006.01)
	Kašťánek Petr doc. Ing., Ph.D., Praha 2, Vinohrady, CZ	G01N 15/14 (2006.01)

G01N 21/63 (2006.01)
G01N 21/94 (2006.01)
G06T 5/40 (2006.01)
G06T 7/60 (2017.01)
 (11) 309660
 (40) 21.06.2023
 (21) **2021-604**
 (73) Univerzita Hradec Králové, Hradec Králové, CZ
 (72) Frischer Robert doc. Ing., Ph.D., Ostrava, Pustkovec, CZ
 Krejcar Ondřej prof. Ing., Ph.D., Nová Paka, CZ
 Grycz Onřej Ing., Ph.D., Ostrava, Poruba, CZ
 (54) **Způsob měření distribuce prachových částic v prostoru a času a zařízení k provádění tohoto způsobu**
 (22) 31.12.2021

(51) **H01J 37/20** (2006.01)
H01J 37/26 (2006.01)
H01J 37/305 (2006.01)
 (11) 309656
 (40) 03.06.2020
 (21) **2018-539**
 (73) Tescan Brno, s.r.o., Brno, Kohoutovice, CZ
 (72) Doležel Pavel Ing., Ph.D., Brno, Husovice, CZ
 Hrnčíř Tomáš Mgr., Ph.D., Řícmanice, CZ
 (54) **Zařízení s alespoň jedním polohovatelným držákem vzorků a způsob změny úhlu náklonu držáku a způsob přípravy lamely**
 (22) 10.10.2018

(74) PatentEnter s.r.o., Koliště 1965/13a, Brno, Černá Pole, 60200

(51) **H05K 3/28** (2006.01)
H05K 1/03 (2006.01)
A41D 13/00 (2006.01)
A41D 31/00 (2019.01)
D03D 15/00 (2021.01)
 (11) 309663
 (40) 21.06.2023
 (21) **2022-431**
 (73) Západočeská univerzita v Plzni, Plzeň, Jižní Předměstí, CZ
 (72) Moravcová Daniela Ing., Ph.D., Myslív, CZ
 Janda Martin Ing., Plzeň, Severní Předměstí, CZ
 Šíma Karel Ing., Plzeň, Východní Předměstí, CZ
 Kadlec Petr Ing., Ph.D., Plzeň, Lobzy, CZ
 Kalaš David Ing., Rokycany, Nové Město, CZ
 Soukup Radek Ing., Ph.D., Plzeň, Hradiště, CZ
 Řeboun Jan Ing., Ph.D., Rokycany, Plzeňské Předměstí, CZ
 Hamáček Aleš prof. Ing., Ph.D., Chotěšov, CZ
 (54) **Způsob elektrického kontaktování a zapouzdření elektronické komponenty na textilním substrátu chytré textilie, pouzdro pro provádění způsobu, a sestava pouzdra a textilního substrátu**
 (22) 12.10.2022
 (74) PatentCentrum Sedlák & Partners s.r.o., Okružní 2824, České Budějovice, České Budějovice 3, 37001

Seznam majitelů udělených patentů

(73) Bioinova, a.s., Praha 4, Krč, CZ	(11) 309658	(51) C 12 Q 1/6806	(2018.01)	(73) Tescan Brno, s.r.o., Brno, Kohoutovice, CZ	(11) 309656	(51) H 01 J 37/20	(2006.01)
EcoFuel Laboratories s.r.o., Praha 9, Libeň, CZ	309661	A 61 L 15/60	(2006.01)	Univerzita Hradec Králové, Hradec Králové, CZ	309660	G 01 N 15/02	(2006.01)
Fakultní Nemocnice Královské Vinohrady, Praha 10, Vinohrady, CZ	309661	A 61 L 15/60	(2006.01)	Uniwersytet Medyczny w Łodzi, 90-419 Łódź, PL	309662	A 61 K 35/20	(2006.01)
ING MEDICAL s.r.o., Praha 5, Lahovice, CZ	309661	A 61 L 15/60	(2006.01)	Výzkumný ústav pivovarský a sladařský, a.s., Praha 2, Nové Město, CZ	309659	C 12 N 1/16	(2006.01)
P.W. "PROSZKI MLECZNE", 89-100 Nakło nad Notecią, PL	309662	A 61 K 35/20	(2006.01)	Západočeská univerzita v Plzni, Plzeň, Jižní Předměstí, CZ	309663	H 05 K 3/28	(2006.01)
Škoda Auto a.s., Mladá Boleslav, Mladá Boleslav II, CZ	309655	B 60 N 2/02	(2006.01)	Agulár Petr, Háje, CZ	309657	A 61 H 1/00	(2006.01)

Udělené evropské patenty

Evropský patentový úřad udělil následující evropské patenty s účinkem pro Českou republiku. Tyto patenty mohou být zrušeny nebo zachovány v pozměněném znění Evropským patentovým úřadem v řízení o odporu. K tomu, aby nabyl evropský patent účinnosti na území České republiky, je třeba, aby byl Úřadu předložen ve stanovené lhůtě překlad patentového spisu do českého jazyka (§ 35c odst. 2 až 4 zákona č. 527/1990 Sb., v platném znění).

(97) EP 1832314	(47) 07.06.2023	(97) EP 2610297	(47) 07.06.2023	(97) EP 2752153	(47) 07.06.2023	(97) EP 2854956	(47) 07.06.2023
(97) EP 1947406	(47) 07.06.2023	(97) EP 2611032	(47) 07.06.2023	(97) EP 2752421	(47) 07.06.2023	(97) EP 2855643	(47) 07.06.2023
(97) EP 2016720	(47) 07.06.2023	(97) EP 2611515	(47) 07.06.2023	(97) EP 2755750	(47) 07.06.2023	(97) EP 2856024	(47) 07.06.2023
(97) EP 2056792	(47) 07.06.2023	(97) EP 2611521	(47) 07.06.2023	(97) EP 2755772	(47) 07.06.2023	(97) EP 2859127	(47) 07.06.2023
(97) EP 2115479	(47) 07.06.2023	(97) EP 2612192	(47) 07.06.2023	(97) EP 2756288	(47) 07.06.2023	(97) EP 2859892	(47) 07.06.2023
(97) EP 2119322	(47) 07.06.2023	(97) EP 2614451	(47) 07.06.2023	(97) EP 2758479	(47) 07.06.2023	(97) EP 2860329	(47) 07.06.2023
(97) EP 2188750	(47) 07.06.2023	(97) EP 2618378	(47) 07.06.2023	(97) EP 2758879	(47) 07.06.2023	(97) EP 2861193	(47) 07.06.2023
(97) EP 2211789	(47) 07.06.2023	(97) EP 2618832	(47) 07.06.2023	(97) EP 2759308	(47) 07.06.2023	(97) EP 2864021	(47) 07.06.2023
(97) EP 2214038	(47) 07.06.2023	(97) EP 2622016	(47) 07.06.2023	(97) EP 2760288	(47) 07.06.2023	(97) EP 2864423	(47) 07.06.2023
(97) EP 2267311	(47) 07.06.2023	(97) EP 2623020	(47) 07.06.2023	(97) EP 2760788	(47) 07.06.2023	(97) EP 2864433	(47) 07.06.2023
(97) EP 2273446	(47) 07.06.2023	(97) EP 2624427	(47) 07.06.2023	(97) EP 2761666	(47) 07.06.2023	(97) EP 2864450	(47) 07.06.2023
(97) EP 2283392	(47) 07.06.2023	(97) EP 2632070	(47) 07.06.2023	(97) EP 2762064	(47) 07.06.2023	(97) EP 2864909	(47) 07.06.2023
(97) EP 2283851	(47) 07.06.2023	(97) EP 2635683	(47) 07.06.2023	(97) EP 2763541	(47) 07.06.2023	(97) EP 2864968	(47) 07.06.2023
(97) EP 2317916	(47) 07.06.2023	(97) EP 2638418	(47) 07.06.2023	(97) EP 2763697	(47) 07.06.2023	(97) EP 2864976	(47) 07.06.2023
(97) EP 2331004	(47) 07.06.2023	(97) EP 2640649	(47) 07.06.2023	(97) EP 2767920	(47) 07.06.2023	(97) EP 2867265	(47) 07.06.2023
(97) EP 2348483	(47) 07.06.2023	(97) EP 2640790	(47) 07.06.2023	(97) EP 2768594	(47) 07.06.2023	(97) EP 2869384	(47) 07.06.2023
(97) EP 2349079	(47) 07.06.2023	(97) EP 2645404	(47) 07.06.2023	(97) EP 2771683	(47) 07.06.2023	(97) EP 2869577	(47) 07.06.2023
(97) EP 2349095	(47) 07.06.2023	(97) EP 2646639	(47) 07.06.2023	(97) EP 2771747	(47) 07.06.2023	(97) EP 2871521	(47) 07.06.2023
(97) EP 2349386	(47) 07.06.2023	(97) EP 2651338	(47) 07.06.2023	(97) EP 2775765	(47) 07.06.2023	(97) EP 2872263	(47) 07.06.2023
(97) EP 2369334	(47) 07.06.2023	(97) EP 2652360	(47) 07.06.2023	(97) EP 2778734	(47) 07.06.2023	(97) EP 2873112	(47) 07.06.2023
(97) EP 2375243	(47) 07.06.2023	(97) EP 2652635	(47) 07.06.2023	(97) EP 2783026	(47) 07.06.2023	(97) EP 2875797	(47) 07.06.2023
(97) EP 2382145	(47) 07.06.2023	(97) EP 2653245	(47) 07.06.2023	(97) EP 2785974	(47) 07.06.2023	(97) EP 2875808	(47) 07.06.2023
(97) EP 2382807	(47) 07.06.2023	(97) EP 2653593	(47) 07.06.2023	(97) EP 2786726	(47) 07.06.2023	(97) EP 2877084	(47) 07.06.2023
(97) EP 2393600	(47) 07.06.2023	(97) EP 2654612	(47) 07.06.2023	(97) EP 2788301	(47) 07.06.2023	(97) EP 2877108	(47) 07.06.2023
(97) EP 2394086	(47) 07.06.2023	(97) EP 2655080	(47) 07.06.2023	(97) EP 2788668	(47) 07.06.2023	(97) EP 2878129	(47) 07.06.2023
(97) EP 2406348	(47) 07.06.2023	(97) EP 2659242	(47) 07.06.2023	(97) EP 2788797	(47) 07.06.2023	(97) EP 2879718	(47) 07.06.2023
(97) EP 2411973	(47) 07.06.2023	(97) EP 2659245	(47) 07.06.2023	(97) EP 2790782	(47) 07.06.2023	(97) EP 2881059	(47) 07.06.2023
(97) EP 2424488	(47) 07.06.2023	(97) EP 2662396	(47) 07.06.2023	(97) EP 2793196	(47) 07.06.2023	(97) EP 2881925	(47) 07.06.2023
(97) EP 2438211	(47) 07.06.2023	(97) EP 2665431	(47) 07.06.2023	(97) EP 2793477	(47) 07.06.2023	(97) EP 2883037	(47) 07.06.2023
(97) EP 2459897	(47) 07.06.2023	(97) EP 2672933	(47) 07.06.2023	(97) EP 2794054	(47) 07.06.2023	(97) EP 2884818	(47) 07.06.2023
(97) EP 2473672	(47) 07.06.2023	(97) EP 2674749	(47) 07.06.2023	(97) EP 2794425	(47) 07.06.2023	(97) EP 2885909	(47) 07.06.2023
(97) EP 2473768	(47) 07.06.2023	(97) EP 2676117	(47) 07.06.2023	(97) EP 2795998	(47) 07.06.2023	(97) EP 2891616	(47) 07.06.2023
(97) EP 2478762	(47) 07.06.2023	(97) EP 2678705	(47) 07.06.2023	(97) EP 2800529	(47) 07.06.2023	(97) EP 2892172	(47) 07.06.2023
(97) EP 2479212	(47) 07.06.2023	(97) EP 2679922	(47) 07.06.2023	(97) EP 2803329	(47) 07.06.2023	(97) EP 2894829	(47) 07.06.2023
(97) EP 2480820	(47) 07.06.2023	(97) EP 2683749	(47) 07.06.2023	(97) EP 2803423	(47) 07.06.2023	(97) EP 2895303	(47) 07.06.2023
(97) EP 2481233	(47) 07.06.2023	(97) EP 2688603	(47) 07.06.2023	(97) EP 2806293	(47) 07.06.2023	(97) EP 2895630	(47) 07.06.2023
(97) EP 2494392	(47) 07.06.2023	(97) EP 2690898	(47) 07.06.2023	(97) EP 2806302	(47) 07.06.2023	(97) EP 2896501	(47) 07.06.2023
(97) EP 2500101	(47) 07.06.2023	(97) EP 2691157	(47) 07.06.2023	(97) EP 2806718	(47) 07.06.2023	(97) EP 2897981	(47) 07.06.2023
(97) EP 2501460	(47) 07.06.2023	(97) EP 2691196	(47) 07.06.2023	(97) EP 2809153	(47) 07.06.2023	(97) EP 2899504	(47) 07.06.2023
(97) EP 2503825	(47) 07.06.2023	(97) EP 2693865	(47) 07.06.2023	(97) EP 2810109	(47) 07.06.2023	(97) EP 2900125	(47) 07.06.2023
(97) EP 2505524	(47) 07.06.2023	(97) EP 2695254	(47) 07.06.2023	(97) EP 2814415	(47) 07.06.2023	(97) EP 2900441	(47) 07.06.2023
(97) EP 2506796	(47) 07.06.2023	(97) EP 2698902	(47) 07.06.2023	(97) EP 2815059	(47) 07.06.2023	(97) EP 2901102	(47) 07.06.2023
(97) EP 2509770	(47) 07.06.2023	(97) EP 2699179	(47) 07.06.2023	(97) EP 2815344	(47) 07.06.2023	(97) EP 2902752	(47) 07.06.2023
(97) EP 2518457	(47) 07.06.2023	(97) EP 2699404	(47) 07.06.2023	(97) EP 2817393	(47) 07.06.2023	(97) EP 2903907	(47) 07.06.2023
(97) EP 2524022	(47) 07.06.2023	(97) EP 2699529	(47) 07.06.2023	(97) EP 2819753	(47) 07.06.2023	(97) EP 2904172	(47) 07.06.2023
(97) EP 2526296	(47) 07.06.2023	(97) EP 2702470	(47) 07.06.2023	(97) EP 2819778	(47) 07.06.2023	(97) EP 2904388	(47) 07.06.2023
(97) EP 2526461	(47) 07.06.2023	(97) EP 2704987	(47) 07.06.2023	(97) EP 2819876	(47) 07.06.2023	(97) EP 2905391	(47) 07.06.2023
(97) EP 2527858	(47) 07.06.2023	(97) EP 2704988	(47) 07.06.2023	(97) EP 2822607	(47) 07.06.2023	(97) EP 2906059	(47) 07.06.2023
(97) EP 2539521	(47) 07.06.2023	(97) EP 2705612	(47) 07.06.2023	(97) EP 2823212	(47) 07.06.2023	(97) EP 2907293	(47) 07.06.2023
(97) EP 2539584	(47) 07.06.2023	(97) EP 2715006	(47) 07.06.2023	(97) EP 2825627	(47) 07.06.2023	(97) EP 2908701	(47) 07.06.2023
(97) EP 2549029	(47) 07.06.2023	(97) EP 2715778	(47) 07.06.2023	(97) EP 2828643	(47) 07.06.2023	(97) EP 2908782	(47) 07.06.2023
(97) EP 2558424	(47) 07.06.2023	(97) EP 2721706	(47) 07.06.2023	(97) EP 2828775	(47) 07.06.2023	(97) EP 2910122	(47) 07.06.2023
(97) EP 2561152	(47) 07.06.2023	(97) EP 2726047	(47) 07.06.2023	(97) EP 2829312	(47) 07.06.2023	(97) EP 2911859	(47) 07.06.2023
(97) EP 2570816	(47) 07.06.2023	(97) EP 2726133	(47) 07.06.2023	(97) EP 2830476	(47) 07.06.2023	(97) EP 2912214	(47) 07.06.2023
(97) EP 2575127	(47) 07.06.2023	(97) EP 2728150	(47) 07.06.2023	(97) EP 2830677	(47) 07.06.2023	(97) EP 2913327	(47) 07.06.2023
(97) EP 2575442	(47) 07.06.2023	(97) EP 2729079	(47) 07.06.2023	(97) EP 2833619	(47) 07.06.2023	(97) EP 2913392	(47) 07.06.2023
(97) EP 2579981	(47) 07.06.2023	(97) EP 2730008	(47) 07.06.2023	(97) EP 2834152	(47) 07.06.2023	(97) EP 2914621	(47) 07.06.2023
(97) EP 2581045	(47) 07.06.2023	(97) EP 2732310	(47) 07.06.2023	(97) EP 2834328	(47) 07.06.2023	(97) EP 2914622	(47) 07.06.2023
(97) EP 2582778	(47) 07.06.2023	(97) EP 2733272	(47) 07.06.2023	(97) EP 2834616	(47) 07.06.2023	(97) EP 2915044	(47) 07.06.2023
(97) EP 2582785	(47) 07.06.2023	(97) EP 2733572	(47) 07.06.2023	(97) EP 2839605	(47) 07.06.2023	(97) EP 2917008	(47) 07.06.2023
(97) EP 2585289	(47) 07.06.2023	(97) EP 2734674	(47) 07.06.2023	(97) EP 2841198	(47) 07.06.2023	(97) EP 2917426	(47) 07.06.2023
(97) EP 2585950	(47) 07.06.2023	(97) EP 2737114	(47) 07.06.2023	(97) EP 2843813	(47) 07.06.2023	(97) EP 2917515	(47) 07.06.2023
(97) EP 2588231	(47) 07.06.2023	(97) EP 2737628	(47) 07.06.2023	(97) EP 2844859	(47) 07.06.2023	(97) EP 2917744	(47) 07.06.2023
(97) EP 2588717	(47) 07.06.2023	(97) EP 2739589	(47) 07.06.2023	(97) EP 2846807	(47) 07.06.2023	(97) EP 2917857	(47) 07.06.2023
(97) EP 2591846	(47) 07.06.2023	(97) EP 2740291	(47) 07.06.2023	(97) EP 2849403	(47) 07.06.2023	(97) EP 2917983	(47) 07.06.2023
(97) EP 2594961	(47) 07.06.2023	(97) EP 2744561	(47) 07.06.2023	(97) EP 2852304	(47) 07.06.2023	(97) EP 2920124	(47) 07.06.2023
(97) EP 2607852	(47) 07.06.2023	(97) EP 2746856	(47) 07.06.2023	(97) EP 2852470	(47) 07.06.2023	(97) EP 2924374	(47) 07.06.2023
(97) EP 2609280	(47) 07.06.2023	(97) EP 2748545	(47) 07.06.2023	(97) EP 2854769	(47) 07.06.2023	(97) EP 2928550	(47) 07.06.2023

(97) EP 4082344 (47) 07.06.2023	(97) EP 4092329 (47) 07.06.2023	(97) EP 4105017 (47) 07.06.2023	(97) EP 4116537 (47) 07.06.2023
(97) EP 4082608 (47) 07.06.2023	(97) EP 4092845 (47) 07.06.2023	(97) EP 4105415 (47) 07.06.2023	(97) EP 4126356 (47) 07.06.2023
(97) EP 4082809 (47) 07.06.2023	(97) EP 4092979 (47) 07.06.2023	(97) EP 4106734 (47) 07.06.2023	(97) EP 4134005 (47) 07.06.2023
(97) EP 4084005 (47) 07.06.2023	(97) EP 4096200 (47) 07.06.2023	(97) EP 4107216 (47) 07.06.2023	(97) EP 4138789 (47) 07.06.2023
(97) EP 4084288 (47) 07.06.2023	(97) EP 4096800 (47) 07.06.2023	(97) EP 4107559 (47) 07.06.2023	(97) EP 4144444 (47) 07.06.2023
(97) EP 4085122 (47) 07.06.2023	(97) EP 4099844 (47) 07.06.2023	(97) EP 4107768 (47) 07.06.2023	(97) EP 4150935 (47) 07.06.2023
(97) EP 4085173 (47) 07.06.2023	(97) EP 4100215 (47) 07.06.2023	(97) EP 4108782 (47) 07.06.2023	(97) EP 4152191 (47) 07.06.2023
(97) EP 4085807 (47) 07.06.2023	(97) EP 4101809 (47) 07.06.2023	(97) EP 4110870 (47) 07.06.2023	
(97) EP 4085814 (47) 07.06.2023	(97) EP 4102025 (47) 07.06.2023	(97) EP 4114403 (47) 07.06.2023	
(97) EP 4088061 (47) 07.06.2023	(97) EP 4103890 (47) 07.06.2023	(97) EP 4115994 (47) 07.06.2023	

Zveřejněné překlady evropských patentových spisů

U následujících udělených evropských patentů s účinky pro Českou republiku byl majitelem předložen překlad patentového spisu do českého jazyka (§ 35c odst. 2 až 4 zákona č. 527/1990 Sb., v platném znění). Údaje jsou řazeny vzestupně podle čísel evropských patentů.

(97) EP 2618738		(33) US
(47) 03.05.2023		(86) PCT/US2015/032603
(97) 29.03.2012		(87) WO 2015/191282
(51) G01T 1/164	(2006.01)	(74) Rott, Růžička & Guttman a spol., Vyskočilova 1566, Praha 4, Michle, 14000
A61B 6/02	(2006.01)	
G01N 21/47	(2006.01)	
(96) 22.09.2011		(97) EP 3166923
(96) 11763975.7		(47) 15.03.2023
(73) Phase Focus Limited, London EC2V 7AW, GB		(97) 14.01.2016
(72) RODENBURG, John Marius, Sheffield S1 2BJ, GB		(51) C07C 213/08
MAIDEN, Andrew, Sheffield S1 2BJ, GB		(2006.01)
HUMPHRY, Martin, Sheffield S1 2BJ, GB		C07C 217/62
(54) Trojrozměrné zobrazování		(2006.01)
(32) 201111423, 201016088		C07C 213/02
(31) 05.07.2011, 24.09.2010		(2006.01)
(33) GB, GB		C07C 45/62
(86) PCT/GB2011/051786		(2006.01)
(87) WO 2012/038749		C07C 45/65
(74) ŽOVICOVÁ & ŽOVIC IP, s.r.o., Záhradnícka 36, Bratislava, 82108		(2006.01)
		C07C 45/69
		(2006.01)
		(96) 10.07.2015
		(96) 15818168.5
		(73) SpecGx LLC, Webster Groves, Missouri 63119, US
		(72) LIAO, Subo, Hazelwood, Missouri 63042, US
		MCCLURG, Joseph, Hazelwood, Missouri 63042, US
		TRAWICK, Bobby, Hazelwood, Missouri 63042, US
		(54) Způsob pro přípravu substituovaných fenylalkanů
		(32) 201462022815 P, 201562155913 P
		(31) 10.07.2014, 01.05.2015
		(33) US, US
		(86) PCT/US2015/039884
		(87) WO 2016/007823
		(74) Rott, Růžička & Guttman a spol., Vyskočilova 1566, Praha 4, Michle, 14000
		(97) EP 3181122
		(47) 08.03.2023
		(97) 21.06.2017
		(51) A61K 9/51
		(2006.01)
		A61K 31/437
		(2006.01)
		A61K 31/44
		(2006.01)
		A61K 31/4545
		(2006.01)
		A61K 31/506
		(2006.01)
		A61K 31/517
		(2006.01)
		A61K 31/5377
		(2006.01)
		A61P 9/10
		(2006.01)
		A61P 9/00
		(2006.01)
		A61P 27/02
		(2006.01)
		A61P 35/00
		(2006.01)
		A61P 35/02
		(2006.01)
		A61P 43/00
		(2006.01)
		(96) 11.01.2013
		(96) 17155686.3
		(73) XSpray Pharma AB (publ), 171 63 Solna, SE
		(72) BRISANDER, Magnus, 178 35 Ekerö, SE
		DEMIRBÜKER, Mustafa, 175 54 Järfälla, SE
		JESSON, Gérald, 741 42 Knivsta, SE
		MALMSTEN, Martin, 236 42 Höllviken, SE
		DÉRAND, Helene, 236 42 Höllviken, SE
		(54) Farmaceutická kompozice dasatinib
		(32) 1250015, 201261586187 P, 1251160, 201261713120 P
		(31) 13.01.2012, 13.01.2012, 12.10.2012, 12.10.2012
		(33) SE, US, SE, US
(97) EP 3154528		
(47) 05.04.2023		
(97) 17.12.2015		
(51) A61K 9/16	(2006.01)	
A61K 9/20	(2006.01)	
A61K 31/167	(2006.01)	
(96) 27.05.2015		
(96) 15807576.2		
(73) SpecGx LLC, Webster Groves, Missouri 63119, US		
(72) DAVIS, Joseph M, Hazelwood, Missouri 6304, US		
CUCA, Robert C., Hazelwood, Missouri 63042, US		
BEASLEY, Edward J., Hazelwood, Missouri 63042, US		
(54) Kompozice sušené rozprašování s různými profily rozpustnosti a způsoby jejich přípravy		
(32) 201462010691 P		
(31) 11.06.2014		

(74) PatentEnter s.r.o., Koliště 1965/13a, Brno, Černá Pole, 60200

(97) **EP 3181128**

(47) 08.03.2023

(97) 21.06.2017

(51) **A61K 9/51** (2006.01)

A61K 31/437 (2006.01)

A61K 31/44 (2006.01)

A61K 31/4545 (2006.01)

A61K 31/506 (2006.01)

A61K 31/517 (2006.01)

A61K 31/5377 (2006.01)

A61P 9/00 (2006.01)

A61P 9/10 (2006.01)

A61P 27/02 (2006.01)

A61P 35/00 (2006.01)

A61P 35/02 (2006.01)

A61P 43/00 (2006.01)

(96) 11.01.2013

(96) 17155689.7

(73) XSpray Pharma AB (publ), 171 63 Solna, SE

(72) BRISANDER, Magnus, 178 35 Ekerö, SE

DEMIRBÜKER, Mustafa, 175 54 Järfälla, SE

JESSON, Gérald, 741 42 Knivsta, SE

MALMSTEN, Martin, 236 42 Höllviken, SE

DÉRAND, Helene, 236 42 Höllviken, SE

(54) **Farmaceutická kompozice s obsahem nilotinibu**

(32) 1250015, 201261586187 P, 1251160, 201261713120 P

(31) 13.01.2012, 13.01.2012, 12.10.2012, 12.10.2012

(33) SE, US, SE, US

(74) PatentEnter s.r.o., Koliště 1965/13a, Brno, Černá Pole, 60200

(97) **EP 3371117**

(47) 08.03.2023

(97) 11.05.2017

(51) **C03B 29/12** (2006.01)

C03B 35/16 (2006.01)

C03B 23/023 (2006.01)

(96) 02.11.2016

(96) 16862824.6

(73) Glasstech, Inc., Perrysburg, Ohio 43551, US

(72) NITSCHKE, David B., Perrysburg, Ohio 43551, US

COX, Chad E., Whitehouse, Ohio 43571, US

(54) **Polohovací zařízení skleněné tabule a způsob**

(32) 201562249702 P

(31) 02.11.2015

(33) US

(86) PCT/US2016/059994

(87) WO 2017/079201

(74) PATENTSERVIS Praha a.s., Na Podkovce 281/10, Praha 4, Podolí, 14700

(97) **EP 3490376**

(47) 15.03.2023

(97) 01.02.2018

(51) **G06Q 10/08** (2012.01)

A01N 25/00 (2006.01)

G01N 31/00 (2006.01)

G01N 33/00 (2006.01)

(96) 28.07.2017

(96) 17835315.7

(73) FMC Corporation, Philadelphia, PA 19104, US

(72) EKINS, Richard G., Coatesville PA 19320, US

HANCOCK, Corbett M., Celina TX 75009, US

(54) **Markerový systém k potvrzení náležitých agrochemických kompozic a přípravků**

(32) 201662368649 P

(31) 29.07.2016

(33) US

(86) PCT/US2017/044283

(87) WO 2018/022953

(74) THK Legal s.r.o., Přístavní 24, Praha 7, 17000

(97) **EP 3511680**

(47) 19.04.2023

(97) 17.07.2019

(51) **G01D 5/245** (2006.01)

G01D 5/347

(2006.01)

(96) 09.01.2019

(96) 19150886.0

(73) Dr. Johannes Heidenhain GmbH, 83301 Traunreut, DE

(72) WEIS, Dr. Stefan, 83374 Traunwalchen, DE

FRESE, Dr. Daniel, 83278 Traunstein, DE

HOLZAPFEL, Wolfgang, 83119 Obing, DE

(54) **Zařízení pro měření polohy**

(32) 102018200449

(31) 12.01.2018

(33) DE

(74) Čermák a spol., JUDr. Karel Čermák Ph.D. LL.M., advokát, Elišky

Peškové 735/15, Praha 5, Smíchov, 15000

(97) **EP 3524618**

(47) 08.03.2023

(97) 14.08.2019

(51) **C07K 16/00** (2006.01)

C12P 21/08 (2006.01)

(96) 13.03.2014

(96) 19160282.0

(73) GLAdiator Biosciences, Inc., Mill Valley CA 94941, US

(72) HERMISTON, Terry, Mill Valley, CA 94941, US

BAUZON, Maxine, Hercules, CA 94547, US

(54) **GLA domény jako cílicí činidla**

(32) 201361791537 P, 201361787753 P

(31) 15.03.2013, 15.03.2013

(33) US, US

(74) PatentEnter s.r.o., Koliště 1965/13a, Brno, Černá Pole, 60200

(97) **EP 3552267**

(47) 17.05.2023

(97) 14.06.2018

(51) **H01M 10/655** (2014.01)

F28D 17/00 (2006.01)

F28D 17/02 (2006.01)

F28D 17/04 (2006.01)

H01M 8/04007 (2016.01)

H01M 10/60 (2014.01)

B32B 5/00 (2006.01)

B32B 9/00 (2006.01)

B32B 13/00 (2006.01)

B32B 15/00 (2006.01)

B32B 3/08 (2006.01)

(96) 06.12.2017

(96) 17879325.3

(73) NeoGraf Solutions, LLC, Lakewood, OH 44107, US

(72) SMALC, Martin, D., Parma, OH 44129, US

SOUTHARD, John, L., Copley, OH 44321, US

WAYNE, Ryan, J., Brecksville, OH 44141, US

(54) **Elektrické vozidlo vybavené systémem regulace energie**

(32) 201662430537 P

(31) 06.12.2016

(33) US

(86) PCT/US2017/064887

(87) WO 2018/106793

(74) PATENTSERVIS Praha a.s., Na Podkovce 281/10, Praha 4, Podolí, 14700

(97) **EP 3560558**

(47) 08.03.2023

(97) 30.10.2019

(51) **A62D 3/30** (2007.01)

C05C 1/02 (2006.01)

C05G 3/00 (2006.01)

C05C 1/00 (2006.01)

(96) 12.11.2014

(96) 19177072.6

(73) Alcoa USA Corp., Pittsburgh, PA 15212-5858, US

(72) WEAVER, Mark L., Greenwell Springs, Louisiana 70739, US

CRUM, Kyle A., Oakmont, Pennsylvania 15139, US

NICHOLS, Judodine, Murrysville, Pennsylvania 15668, US

IWIG, David F., Greensburg, Pennsylvania 15601, US

ORKIS, Steven C., Pittsburgh, Pennsylvania 15217, US

CARKIN, Gerald E., Tarentum, Pennsylvania 15084, US

GENCAGA, Orhan Deniz, Pittsburgh, Pennsylvania 15219, US

SUNDAY, Stephen P., Richmond, Virginia 23235, US

	HARRISON, Ian Ross, Port Kennedy, Western Australia 6172, AU	
	SMITH, John R., Pittsburgh, Pennsylvania 15221, US	
	PARKS, Shannon L., Saver, Pennsylvania 16055, US	
	GERSHENZON, Mikhail, Murrysville, Pennsylvania 15668, US	
(54)	Hnojivové kompozice a způsoby jejich výroby a použití	
(32)	201361903293 P, 201361909625 P	
(31)	12.11.2013, 27.11.2013	
(33)	US, US	
(74)	Čermák a spol., JUDr. Karel Čermák Ph.D. LL.M., advokát, Elišky Peškové 735/15, Praha 5, Smíchov, 15000	
<hr/>		
(97)	EP 3600809	
(47)	26.04.2023	
(97)	14.02.2019	
(51)	B28B 1/00 (2006.01)	
	B01F 27/1121 (2022.01)	
	B01F 27/192 (2022.01)	
	B01F 27/213 (2022.01)	
	E04G 21/04 (2006.01)	
	B28B 3/20 (2006.01)	
	B29C 64/106 (2017.01)	
	B33Y 10/00 (2015.01)	
	B01F 33/501 (2022.01)	
	B01F 35/00 (2022.01)	
(96)	09.08.2018	
(96)	18749812.6	
(73)	Sika Technology AG, 6340 Baar, CH	
(72)	KUHN, Patrik, 8046 Zürich, CH	
	BOURQUIN, Raphael, Neerach Neerach, CH	
	BRÜHWILER, Armin, 9606 Bütschwil, CH	
	LOOTENS, Didier, 8700 Küssnacht, CH	
(54)	Systém pro nanášení stavebního materiálu	
(32)	17185650(97) EP 3600811	
(47)	19.04.2023	
(97)	14.02.2019	
(51)	B28C 5/12 (2006.01)	
	B28C 5/40 (2006.01)	
	C04B 28/06 (2006.01)	
	B01F 27/1121 (2022.01)	
	B01F 27/192 (2022.01)	
	B01F 27/2123 (2022.01)	
	B01F 27/60 (2022.01)	
(96)	08.08.2018	
(96)	18748936.4	
(73)	Sika Technology AG, 6340 Baar, CH	
(72)	LIARD, Maxime, 8050 Zürich, CH	
	BOURQUIN, Raphael, 8173 Neerach, CH	
	LOOTENS, Didier, 8700 Küssnacht, CH	
(54)	Způsob aplikace minerálních pojivových kompozic, obsahujících vlákna	
(32)	17185657	
(31)	09.08.2017	
(33)	EP	
(86)	PCT/EP2018/071452	
(87)	WO 2019/030256	
(74)	Mgr. Jana Šuranová Traplová, advokátka, Přístavní 24, Praha 7, 17000	
<hr/>		
(97)	EP 3670406	
(47)	15.03.2023	
(97)	24.06.2020	
(51)	B65G 65/23 (2006.01)	
(96)	21.12.2018	
(96)	18215495.5	
(73)	Siemens Logistics GmbH, 90429 Nürnberg, DE	
(72)	LUSTIG, Ralph, 90522 Oberasbach, DE	
(54)	Vykládání kusového zboží z bočně otevřeného velkého kontejneru	
(74)	Čermák a spol., JUDr. Karel Čermák Ph.D. LL.M., advokát, Elišky Peškové 735/15, Praha 5, Smíchov, 15000	
<hr/>		
(97)	EP 3732938	
(47)	26.04.2023	
(97)	04.07.2019	
(51)	H05B 6/10 (2006.01)	
	A24F 40/465 (2020.01)	
(96)	20.12.2018	
(96)	18833872.7	

(73)	JT International SA, 1202 Geneva, CH	
(72)	VANKO, Daniel, Watford WD24 4JP, GB	
(54)	Sestava indukčního ohřevu pro zařízení na generování páry	
(32)	17210822	
(31)	28.12.2017	
(33)	EP	
(86)	PCT/EP2018/086177	
(87)	WO 2019/129639	
(74)	Mgr. Jana Šuranová Traplová, advokátka, Přístavní 24, Praha 7, 17000	
<hr/>		
(97)	EP 3763343	
(47)	12.04.2023	
(97)	13.01.2021	
(51)	A61F 13/15 (2006.01)	
	B29C 65/08 (2006.01)	
(96)	01.07.2020	
(96)	20183372.0	
(73)	Curt G. Joa, Inc., Sheboygan Falls, WI 53085, US	
(72)	SCHUETTE, David Edward, Kiel, Wisconsin 53042, US	
	FRITZ, Jeffrey Wayne, Plymouth, Wisconsin 53073, US	
	LAFFERTY, Justin Marshall, Sheboygan, Wisconsin 53081, US	
(54)	Způsob a zařízení pro vylepšené ultrazvukové spojování	
(32)	201916508422	
(31)	11.07.2019	
(33)	US	
(74)	Havlík Švorčík a partneři, advokátní a patentová kancelář, JUDr. Michal Havlík, Hálkova 1406/2, Praha 2, Nové Město, 12000	
<hr/>		
(97)	EP 3769415	
(47)	08.03.2023	
(97)	26.09.2019	
(51)	H02S 50/00 (2014.01)	
(96)	22.03.2019	
(96)	19713445.5	
(73)	Lehtovuori Oy, 33470 Ylöjärvi, FI	
(72)	AUTIO, Petri, 33470 Ylöjärvi, FI	
	OJANEN, Yrjö, 33470 Ylöjärvi, FI	
	OJANEN, Eero, 33470 Ylöjärvi, FI	
(54)	Hnací systém napájený solární energií a řízený solárním regulátorem	
(32)	20185277	
(31)	22.03.2018	
(33)	FI	
(86)	PCT/EP2019/057254	
(87)	WO 2019/180211	
(74)	ŽOVICOVÁ & ŽOVIC IP, s.r.o., Záhradnícka 36, Bratislava 82108	
<hr/>		
(97)	EP 3779016	
(47)	19.04.2023	
(97)	03.10.2019	
(51)	B32B 5/26 (2006.01)	
	B32B 5/02 (2006.01)	
	B32B 5/04 (2006.01)	
	B32B 5/08 (2006.01)	
	D04H 3/007 (2012.01)	
	D04H 3/153 (2012.01)	
	A41D 13/11 (2006.01)	
	A61F 13/49 (2006.01)	
(96)	08.03.2019	
(96)	19775416.1	
(73)	Mitsui Chemicals, Inc., Chuo-ku Tokyo 104-0028, JP	
(72)	TAKAKU, Shouchi, Nagoya-shi, Aichi 457-8522, JP	
	MOTOMURA, Shigeyuki, Sodegaura-shi, Chiba 299-0265, JP	
	SHIMADA, Koichi, Sodegaura-shi, Chiba 299-0265, JP	
	IIHAMA, Sho, Sodegaura-shi, Chiba 299-0265, JP	
(54)	Laminátová netkaná textilie, laminátová roztažitelná netkaná textilie a textilní výrobek	
(32)	2018068200	
(31)	30.03.2018	
(33)	JP	
(86)	PCT/JP2019/009429	
(87)	WO 2019/188134	
(74)	Havlík Švorčík a partneři, advokátní a patentová kancelář, JUDr. Michal Havlík, Hálkova 1406/2, Praha 2, Nové Město, 12000	
<hr/>		
(97)	EP 3783118	
(47)	12.04.2023	

(97) 24.02.2021		(86) PCT/EP2019/072094	
(51) C21D 1/74	(2006.01)	(87) WO 2020/043523	
B62D 29/00	(2006.01)	(74) Čermák a spol., JUDr. Karel Čermák Ph.D. LL.M., advokát, Elišky Peškové 735/15, Praha 5, Smíchov, 15000	
C21D 1/76	(2006.01)		
C21D 3/04	(2006.01)		
C21D 8/02	(2006.01)	(97)	EP 3796493
C21D 8/04	(2006.01)	(47) 24.05.2023	
C23C 2/02	(2006.01)	(97) 24.03.2021	
C23C 2/06	(2006.01)	(51) H02G 1/00	(2006.01)
C23C 2/12	(2006.01)	B23B 31/12	(2006.01)
C21D 1/34	(2006.01)	B65B 13/04	(2006.01)
C21D 1/52	(2006.01)	H01B 13/012	(2006.01)
C21D 1/673	(2006.01)	H02G 3/32	(2006.01)
B32B 15/01	(2006.01)	(96) 11.09.2020	
C22C 38/00	(2006.01)	(96) 20020412.1	
C22C 38/02	(2006.01)	(73) Komax Taping GmbH & Co. KG, 36151 Burghaun, DE	
C22C 38/06	(2006.01)	(72) Schmelz, Steffen, 36419 Geisa, DE	
C22C 38/28	(2006.01)	Fladung, Hans Peter, 36169 Rasdorf, DE	
C22C 38/32	(2006.01)	Meeßen, Daniel, 36277 Schenklenksfeld, DE	
C23C 2/26	(2006.01)	(54) Zařízení pro montáž přídržné spony na liniový prvek	
C23C 2/28	(2006.01)	(32) 202019105184 U	
C23C 2/40	(2006.01)	(31) 18.09.2019	
(96) 06.09.2013		(33) DE	
(96) 20157000.9		(74) PATENTSERVIS Praha a.s., Na Podkovce 281/10, Praha 4, Podolí, 14700	
(73) ArcelorMittal, 1160 Luxembourg, LU			
(72) PUERTA VELASQUEZ, Juan David, 57950 Montigny-les-Metz, FR		(97)	EP 3801883
STAUDTE, Jonas, 57950 Montigny-les-Metz, FR		(47) 12.04.2023	
DRILLET, Pascal, 57160 Rozerieulles, FR		(97) 16.01.2020	
(54) Způsob výroby potažených dílů vytvrzených v lisu		(51) B01J 20/32	(2006.01)
(32) PCT/FR2012/000350		B01J 20/10	(2006.01)
(31) 06.09.2012		B01J 20/16	(2006.01)
(33) FR		B01J 20/20	(2006.01)
(74) A. Holas & partner, Ing. Mgr. Hana Holasová, Křížová 105/4, Brno, Staré Brno, 60300		(96) 12.07.2019	
		(96) 19740348.8	
(97) EP 3789186		(73) DSM IP Assets B.V., 6411 TE Heerlen, NL	
(47) 03.05.2023		(72) RIEBEL, Peter, 4303 Kaiseraugst, CH	
(97) 10.03.2021		URBAN, Kai, 4303 Kaiseraugst, CH	
(51) B29C 65/08	(2006.01)	(54) Způsob kontinuální výroby částicového adsorpčního produktu	
B23K 20/10	(2006.01)	(32) 18183247	
(96) 29.07.2020		(31) 12.07.2018	
(96) 20188334.5		(33) EP	
(73) MS Ultraschall Technologie GmbH, 78549 Spaichingen, DE		(86) PCT/EP2019/068797	
(72) Krell, Volker, 78579 Neuhausen ob Eck, DE		(87) WO 2020/011967	
(54) Zařízení pro zpracovávání ultrazvukem		(74) Rott, Růžička & Guttman a spol., Vyskočilova 1566, Praha 4, Michle, 14000	
(32) 102019123786			
(31) 05.09.2019		(97)	EP 3807359
(33) DE		(47) 03.05.2023	
(74) KANIA, SEDLÁK, SMOLA, s.r.o., Mendlovo náměstí 907/1a, Brno, Staré Brno, 60300		(97) 19.12.2019	
		(51) C08L 23/08	(2006.01)
(97) EP 3790759		B32B 5/00	(2006.01)
(47) 15.03.2023		C09D 123/08	(2006.01)
(97) 05.03.2020		(96) 14.06.2019	
(51) B60L 5/26	(2006.01)	(96) 19730361.3	
B60L 5/36	(2006.01)	(73) Borealis AG, 1020 Vienna, AT	
B60L 5/32	(2006.01)	(72) KULSHRESHTA, Bhawna, 1220 Wien, AT	
(96) 19.08.2019		DEFOER, Johan, 2800 Mechelen, BE	
(96) 19761774.9		(54) Zhášedlový polyolefinový prostředek	
(73) Siemens Mobility GmbH, 81739 München, DE		(32) 18178131	
(72) BLASE, Bastian, 13187 Berlin, DE		(31) 15.06.2018	
BÜHS, Florian, 10777 Berlin, DE		(33) EP	
JAKOBI, Steffen, 12524 Berlin, DE		(86) PCT/EP2019/065728	
KILIAN, Lennart, 82131 Gauting, DE		(87) WO 2019/238943	
KRÜGER, Stephan, 12658 Berlin, DE		(74) Havlík Švorčík a partneři, advokátní a patentová kancelář, JUDr. Michal Havlík, Hálkova 1406/2, Praha 2, Nové Město, 12000	
TOLKSDORF, Andre, 12555 Berlin, DE			
(54) Trolejový sběrač pro nekolejové, elektrické trakční vozidlo, trakční vozidlo s takovýmto trolejovým sběračem a způsob k provozování takového trolejového sběrače		(97)	EP 3818065
(32) 102018214873		(47) 15.03.2023	
(31) 31.08.2018		(97) 09.01.2020	
(33) DE		(51) C07F 9/6561	(2006.01)
		A61K 31/675	(2006.01)
		A61P 1/16	(2006.01)
		A61P 9/10	(2006.01)
		A61P 25/00	(2006.01)
		A61P 25/28	(2006.01)
		A61P 29/00	(2006.01)

A61P 35/00 (2006.01)
A61P 13/12 (2006.01)
A61P 11/06 (2006.01)
A61P 19/02 (2006.01)
A61P 19/08 (2006.01)
(96) 05.07.2019
(96) 19739234.3
(73) Kancera AB, 171 65 Solna, SE
(72) VÅGBERG, Jan, 192 54 Sollentuna, SE
BYSTRÖM, Styrbjörn, 187 36 Täby, SE
OLSSON, Elisabeth, 192 48 Sollentuna, SE
JÖNSSON, Mattias, 741 42 Knivsta, SE
(54) **FOSFÁTOVÉ A FOSFONÁTOVÉ DERIVÁTY 7-AMINO-5-THIO-THIAZOLO[4,5-D]PYRIMIDINŮ A JEJICH POUŽITÍ PŘI LÉČBĚ STAVŮ SOUVISEJÍCÍCH SE ZVÝŠENÝMI HLADINAMI CX3CR1 A/NEBO CX3CL1**
(32) 201811169
(31) 06.07.2018
(33) GB
(86) PCT/EP2019/068169
(87) WO 2020/008064
(74) PatentEnter s.r.o., Koliště 1965/13a, Brno, Černá Pole, 60200

(97) **EP 3822080**
(47) 26.04.2023
(97) 19.05.2021
(51) *B41F 5/24* (2006.01)
B41F 33/00 (2006.01)
(96) 23.10.2020
(96) 20203620.8
(73) Bobst Bielefeld GmbH, 33609 Bielefeld, DE
(72) ROSTALSKI, Fred, 33615 Bielefeld, DE
(54) **Způsob stanovení tiskových parametrů tiskového stroje a zkušební stanoviště**
(32) 19020644
(31) 18.11.2019
(33) EP
(74) Havlík Švorčík a partneři, advokátní a patentová kancelář, JUDr. Michal Havlík, Hálkova 1406/2, Praha 2, Nové Město, 12000

(97) **EP 3828508**
(47) 08.03.2023
(97) 02.06.2021
(51) *G01D 5/14* (2006.01)
G01D 5/56 (2006.01)
G01P 3/42 (2006.01)
G01R 33/00 (2006.01)
G06M 1/10 (2006.01)
G11C 11/16 (2006.01)
(96) 14.10.2020
(96) 20201718.2
(73) Dr. Johannes Heidenhain GmbH, 83301 Traunreut, DE
(72) SCHNEIDER, Johannes, 83278 Traunstein, DE
HOLZAPFEL, Wolfgang, 83119 Obing, DE
HEUMANN, Martin, 83278 Traunstein, DE
(54) **Snímací prvek pro ukládání informací o natočení nebo poloze**
(32) 102019218351
(31) 27.11.2019
(33) DE
(74) Čermák a spol., JUDr. Karel Čermák Ph.D. LL.M., advokát, Elišky Peškové 735/15, Praha 5, Smíchov, 15000

(97) **EP 3838333**
(47) 08.03.2023
(97) 23.06.2021
(51) *A61N 1/32* (2006.01)
(96) 03.07.2019
(96) 20212074.7
(73) The Board of Trustees of the Leland Stanford Junior University, Stanford, CA 94305-2038, US
Novocure GmbH, 6039 Root D4, CH
(72) CHANG, Edwin, Menlo Park CA 94025, US
PATEL, Chirag B., Palo Alto CA 94306, US
GAMBHIR, Sanjiv S., Portola Valley CA 94028, US
VOLOSHIN-SELA, Tali, 3657900 Kibbutz Gvat, IL
PORAT, Yaara, 19240 Kibbutz Galed, IL

GILADI, Moshe, 40691 Moshav Herut, IL
(54) **Použití střídavých elektrických polí pro zvýšení propustnosti buněčné membrány**
(32) 201862693811 P, 201862728255 P, 201962795136 P
(31) 03.07.2018, 07.09.2018, 22.01.2019
(33) US, US, US
(74) Havlík Švorčík a partneři, advokátní a patentová kancelář, JUDr. Michal Havlík, Hálkova 1406/2, Praha 2, Nové Město, 12000

(97) **EP 3845381**
(47) 12.04.2023
(97) 07.07.2021
(51) *B32B 37/00* (2006.01)
B65H 20/14 (2006.01)
B65H 27/00 (2006.01)
F16C 13/00 (2006.01)
B32B 37/20 (2006.01)
(96) 25.11.2020
(96) 20209942.0
(73) Prologium Technology Co., Ltd., Taoyuan City, TW
Prologium Holding Inc., Grand Cayman KY1-1104, KY
YANG, Szu-Nan, Taoyuan City, TW
WANG, Ching-Ho, Taoyuan City, TW
(54) **Zařízení pro spojování vzduchem nadnášeného tenkého filmu**
(32) 108148289
(31) 30.12.2019
(33) TW
(74) Havlík Švorčík a partneři, advokátní a patentová kancelář, JUDr. Michal Havlík, Hálkova 1406/2, Praha 2, Nové Město, 12000

(97) **EP 3877167**
(47) 15.03.2023
(97) 14.05.2020
(51) *B29D 99/00* (2010.01)
B29C 70/08 (2006.01)
B29C 43/18 (2006.01)
B29C 51/00 (2006.01)
B29C 51/10 (2006.01)
B29C 51/26 (2006.01)
B29C 51/36 (2006.01)
B29C 51/44 (2006.01)
B29K 75/00 (2006.01)
B29K 105/06 (2006.01)
(96) 28.10.2019
(96) 19795687.3
(73) Persico S.p.A., 24027 Nembro (BG), IT
(72) GASTALDI, Sergio Battista, 24027 Nembro (BG), IT
(54) **Postup výroby kompozitního výrobku**
(32) 201800010223
(31) 09.11.2018
(33) IT
(86) PCT/IT2019/050230
(87) WO 2020/095336
(74) ŽOVICOVÁ & ŽOVIC IP, s.r.o., Záhradnícka 36, Bratislava 82108

(97) **EP 3884670**
(47) 10.05.2023
(97) 28.05.2020
(51) *H04N 19/119* (2014.01)
H04N 19/52 (2014.01)
H04N 19/70 (2014.01)
H04N 19/159 (2014.01)
H04N 19/68 (2014.01)
H04N 19/14 (2014.01)
H04N 19/82 (2014.01)
H04N 19/13 (2014.01)
H04N 19/147 (2014.01)
H04N 19/176 (2014.01)
H04N 19/463 (2014.01)
(96) 22.11.2019
(96) 19887343.2
(73) Huawei Technologies Co., Ltd., Shenzhen Guangdong 518129, CN
(72) ESENLİK, Semih, 80992 Munich, DE
CHEN, Jianle, Santa Clara, California 95050, US
KOTRA, Anand Meher, 80992 Munich, DE
GAO, Han, 80992 Munich, DE

WANG, Biao, 80992 Munich, DE
CHERNYAK, Roman Igorevich, Shenzhen, Guangdong 518129, CN
KARABUTOV, Alexander Alexandrovich, Shenzhen, Guangdong 518129, CN
IKONIN, Sergey Yurievich, Shenzhen, Guangdong 518129, CN
SOLOVYEV, Timofey Mikhailovich, Shenzhen, Guangdong 518129, CN
(54) **Způsob, přístroj a produkt počítačového programu pro inter predikci**
(32) 201862770826 P, 201962787678 P, 201962816897 P, 201962905367 P
(31) 22.11.2018, 02.01.2019, 11.03.2019, 24.09.2019
(33) US, US, US, US
(86) PCT/RU2019/050224
(87) WO 2020/106190
(74) PatentEnter s.r.o., Koliště 1965/13a, Brno, Černá Pole, 60200

(97) **EP 3888481**
(47) 07.06.2023
(97) 06.10.2021
(51) **A61B 5/00** (2006.01)
A62B 18/02 (2006.01)
G01B 11/25 (2006.01)
A41D 13/11 (2006.01)
A62B 23/02 (2006.01)
(96) 04.12.2020
(96) 20211823.8
(73) senswork GmbH, 84489 Burghausen, DE
(72) Gollwitzer, Jochen, 84570 Polling, DE
Obergrußberger, Rainer, 84568 Pleiskirchen, DE
Rieger, Roman, 83317 Teisendorf, DE
(54) **Způsob výroby individuální roušky na ochranu úst uživatele**
(32) 102020108870
(31) 31.03.2020
(33) DE
(74) INPARTNERS GROUP, Mgr. Lenka Musilová, Tuřanka 1519/115a, Brno, Slatina, 62700

(97) **EP 3901346**
(47) 10.05.2023
(97) 06.08.2020
(51) **D04H 3/147** (2012.01)
D04H 3/007 (2012.01)
A61F 13/51 (2006.01)
(96) 30.01.2020
(96) 20749784.3
(73) Mitsui Chemicals, Inc., Tokyo 104-0028, JP
(72) ICHIKAWA, Taiichiro, Sodegaura-shi, Chiba 299-0265, JP
MATSUBARA, Akio, Tokyo 105-7122, JP
SHIMADA, Koichi, Sodegaura-shi, Chiba 299-0265, JP
MOTOMURA, Shigeyuki, Sodegaura-shi, Chiba 299-0265, JP
(54) **Netkaná textilie vyrobená technologií spunbond, hygienický materiál a způsob výroby netkané textilie vyrobené technologií spunbond**
(32) 2019014680
(31) 30.01.2019
(33) JP
(86) PCT/JP2020/003483
(87) WO 2020/158875
(74) Havlík Švorčík a partneři, advokátní a patentová kancelář, JUDr. Michal Havlík, Hálkova 1406/2, Praha 2, Nové Město, 12000

(97) **EP 3909821**
(47) 08.03.2023
(97) 17.11.2021
(51) **B60T 17/20** (2006.01)
F16K 17/04 (2006.01)
B60T 15/04 (2006.01)
F16K 1/00 (2006.01)
(96) 13.05.2020
(96) 20174402.6
(73) KNORR-BREMSE Systeme für Schienenfahrzeuge GmbH, 80809 München, DE
(72) IBOS, Igor, 1213 Budapest, HU
KOZMA, Márton, 2040 Budaörs, HU
(54) **Bistabilní rychlounožovací ventil**

(74) Havlík Švorčík a partneři, advokátní a patentová kancelář, JUDr. Michal Havlík, Hálkova 1406/2, Praha 2, Nové Město, 12000

(97) **EP 3920495**
(47) 03.05.2023
(97) 08.12.2021
(51) **H04L 25/03** (2006.01)
H04L 27/26 (2006.01)
(96) 29.01.2009
(96) 21188226.1
(73) Samsung Electronics Co., Ltd., Suwon-si, Gyeonggi-do 16677, KR
(72) YUN, Sung-Ryul, 16677 Suwon-si, KR
KIM, Jae-Yoel, 16677 Suwon-si, KR
KWON, Hwan-Joon, 16677 Suwon-si, KR
LIM, Yeon-Ju, 16677 Suwon-si, KR
LEE, Hak-Ju, 16677 Suwon-si, KR
JEONG, Hong-Sil, 16677 Suwon-si, KR
MYUNG, Seho, 16677 Suwon-si, KR
(54) **Způsob vysílání a přijímání preambuli v systému digitálního televizního vysílání**
(32) 20080009295, 20080010415, 20080019388
(31) 29.01.2008, 31.01.2008, 29.02.2008
(33) KR, KR, KR
(74) Mgr. Jana Šuranová Traplová, advokátka, Přístavní 24, Praha 7, 17000

(97) **EP 3926096**
(47) 19.04.2023
(97) 22.12.2021
(51) **E01C 19/26** (2006.01)
E01C 23/09 (2006.01)
(96) 02.06.2021
(96) 21177503.6
(73) BOMAG GmbH, 56154 Boppard, DE
(72) KREUTZ, Tobias, 56154 Boppard, DE
DARSCHIED, Manfred, 56154 Boppard, DE
STEIN, Hendrik, 56154 Boppard, DE
(54) **Zařízení pro zhutňování půdy sloužící na zhutňování podkladové položené vrstvy, válec na asfaltování a způsob provozování zařízení pro zhutňování půdy**
(32) 102020003682
(31) 19.06.2020
(33) DE
(74) Rott, Růžička & Guttman a spol., Vyskočilova 1566, Praha 4, Michle, 14000

(97) **EP 3934458**
(47) 12.04.2023
(97) 10.09.2020
(51) **A24F 1/30** (2006.01)
(96) 06.03.2020
(96) 20717256.0
(73) ADALSIA LIMITED, 3030 Limassol, CY
(72) BROYAN, Mikhail, Yerevan, 0033, AM
ELAM, John, Michael, Woodland Hills, CA 91364, US
GILBERT, Alexander, McLean, VA 22101, US
HEDDEN, Jackson, Santa Monica, CA 90402, US
TYNESKI, Frank, Thousand Oaks, CA 91361, US
KHACHATRYAN, Artyom, Yerevan, 0009, AM

(54) **Zařízení typu vodní dýmky**
(32) 201962815167 P, 201962929273 P
(31) 07.03.2019, 01.11.2019
(33) US, US
(86) PCT/IB2020/000117
(87) WO 2020/178633
(74) Patent-K s.r.o., Husníkova 2086/22, Praha 5, Stodůlky, 15800

(97) **EP 3934720**
(47) 03.05.2023
(97) 10.09.2020
(51) **A61M 15/00** (2006.01)
A61M 15/06 (2006.01)
A24F 42/20 (2020.01)
(96) 02.03.2020
(96) 20710296.3
(73) Philip Morris Products S.A., 2000 Neuchâtel, CH
(72) CAMPITELLI, Gennaro, 2000 Neuchâtel, CH

DAYIOGLU, Onur, 2000 Neuchâtel, CH
SPADARO, Fabiana, 2000 Neuchâtel, CH
ZUBER, Gerard, 2000 Neuchâtel, CH
(54) **Držák pro inhalační výrobek**
(32) 19160897
(31) 05.03.2019
(33) EP
(86) PCT/IB2020/051760
(87) WO 2020/178714
(74) PatentEnter s.r.o., Koliště 1965/13a, Brno, Černá Pole, 60200

(97) **EP 3936281**
(47) 15.03.2023
(97) 12.01.2022
(51) **B24B 41/04** (2006.01)
B24B 41/06 (2006.01)
B24B 53/00 (2006.01)
B24B 53/04 (2006.01)
B24B 5/04 (2006.01)

(96) 02.07.2021
(96) 21183573.1
(73) Fritz Studer AG, 3612 Steffisburg, CH
(72) Stüssi, Karl, 3800 Interlaken, CH
Galli, Tobias, 3812 Wilderswil, CH
(54) **Vřetenová jednotka a bruska**
(32) 102020117878
(31) 07.07.2020
(33) DE
(74) Čermák a spol., JUDr. Karel Čermák Ph.D. LL.M., advokát, Elišky Peškové 735/15, Praha 5, Smíchov, 15000

(97) **EP 3936346**
(47) 15.03.2023
(97) 12.01.2022
(51) **B60B 33/02** (2006.01)
B60B 33/00 (2006.01)
(96) 21.06.2021
(96) 21180645.0
(73) Steincó Paul vom Stein GmbH, 42929 Wermelskirchen, DE
(72) Weichbrodt, Tobias, 42929 Wermelskirchen, DE
Delan, Thorsten, 42929 Wermelskirchen, DE

(54) **Váleček pro přístroje, nábytek a zejména zdravotnické přístroje**
(32) 102020117833
(31) 07.07.2020
(33) DE
(74) Čermák a spol., JUDr. Karel Čermák Ph.D. LL.M., advokát, Elišky Peškové 735/15, Praha 5, Smíchov, 15000

(97) **EP 3937740**
(47) 08.03.2023
(97) 17.09.2020
(51) **A47J 31/52** (2006.01)
(96) 18.02.2020
(96) 20710413.4
(73) Mojer Ltd, 3700 Vidin, BG
(72) STOYANOVA, Milena, Petrova, 1421 Sofia, BG
MILETIEV, Rossen, Georgiev, 1700 Sofia, BG

(54) **Kávovar s modulem pro nastavení a regulaci teploty**
(32) 427219
(31) 11.03.2019
(33) BG
(86) PCT/BG2020/000005
(87) WO 2020/181341
(74) ŽOVICOVÁ & ŽOVIC IP, s.r.o., Záhradnícka 36, Bratislava, 82108

(97) **EP 3964087**
(47) 24.05.2023
(97) 09.03.2022
(51) **H02J 1/08** (2006.01)
A24F 40/50 (2020.01)
(96) 01.09.2021
(96) 21194278.4
(73) Japan Tobacco Inc., Tokyo 105-6927, JP
(72) Aradachi, Takao, Sumida-ku, Tokyo, 130-8603, JP
Marubashi, Keiji, Sumida-ku, Tokyo, 130-8603, JP
Akao, Takeshi, Sumida-ku, Tokyo, 130-8603, JP

Mizuguchi, Kazuma, Sumida-ku, Tokyo, 130-8603, JP
(54) **Ovladač inhalátoru**
(32) 2020150100
(31) 07.09.2020
(33) JP
(74) Havlík Švorčík a partneři, advokátní a patentová kancelář, JUDr. Michal Havlík, Hálkova 1406/2, Praha 2, Nové Město, 12000

(97) **EP 3965942**
(47) 19.04.2023
(97) 19.11.2020
(51) **B05B 1/04** (2006.01)

(96) 08.05.2020
(96) 20728636.0
(73) Spraying Systems Co., Wheaton, IL 60187-7901, US
(72) ARENSON, Marc, Bartlett, Illinois 60103, US
CEDERBERG, Daniel, Elgin, Illinois 60177, US
(54) **Širokoúhlá rozprašovací tryska**
(32) 201962846055 P
(31) 10.05.2019
(33) US
(86) PCT/US2020/032195
(87) WO 2020/231847
(74) PatentEnter s.r.o., Koliště 1965/13a, Brno, Černá Pole, 60200

(97) **EP 3966837**
(47) 15.03.2023
(97) 12.11.2020
(51) **G21D 3/00** (2006.01)
G21D 3/08 (2006.01)

(96) 07.05.2019
(96) 19725043.4
(73) FRAMATOME GMBH, 91052 Erlangen, DE
(72) MOROKHOVSKYI, Victor, 91056 Erlangen, DE
(54) **Způsob řízení tlakovodního jaderného reaktoru a příslušný systém řízení**
(86) PCT/EP2019/061669
(87) WO 2020/224764
(74) A. Holas & partner, Ing. Mgr. Hana Holasová, Křížová 105/4, Brno, Staré Brno, 60300

(97) **EP 3972248**
(47) 22.03.2023
(97) 23.03.2022
(51) **H04N 19/129** (2014.01)
H04N 19/119 (2014.01)
H04N 19/46 (2014.01)
H04N 19/176 (2014.01)
H04N 19/60 (2014.01)
H04N 19/18 (2014.01)
H04N 19/593 (2014.01)

(96) 18.01.2013
(96) 21198518.9
(73) CANON KABUSHIKI KAISHA, OHTA-KU Tokyo 146-8501, JP
(72) ROSEWARNE, Christopher James, Concord West, 2138, AU
LABIOS, Alvin Edrea, Castle Hill, 2154, AU
(54) **Způsob, zařízení a systém pro kódování a dekódování mapy významnosti pro zbytkové koeficienty transformační jednotky**
(32) 2012200319
(31) 19.01.2012
(33) AU
(74) THK Legal s.r.o., Přístavní 24, Praha 7, 17000

(97) **EP 3972249**
(47) 05.04.2023
(97) 23.03.2022
(51) **H04N 19/129** (2014.01)
H04N 19/119 (2014.01)
H04N 19/46 (2014.01)
H04N 19/176 (2014.01)
H04N 19/60 (2014.01)
H04N 19/18 (2014.01)
H04N 19/593 (2014.01)

(96) 18.01.2013
(96) 21198519.7
(73) CANON KABUSHIKI KAISHA, OHTA-KU Tokyo 146-8501, JP

(72) ROSEWARNE, Christopher James, Concord West, 2138, AU
LABIOS, Alvin Edrea, Castle Hill, 2154, AU
(54) **Dekódování mapy významnosti pro zbytkové koeficienty transformační jednotky**
(32) 2012200319
(31) 19.01.2012
(33) AU
(74) THK Legal s.r.o., Přístavní 24, Praha 7, 17000

(97) **EP 3979643**
(47) 08.03.2023
(97) 06.04.2022
(51) **H04N 19/129** (2014.01)
H04N 19/119 (2014.01)
H04N 19/46 (2014.01)
H04N 19/176 (2014.01)
H04N 19/60 (2014.01)
H04N 19/18 (2014.01)
H04N 19/593 (2014.01)

(96) 18.01.2013
(96) 21198515.5
(73) CANON KABUSHIKI KAISHA, Ohta-ku Tokyo 146-8501, JP
(72) ROSEWARNE, Christopher James, Concord West, NSW 2138, AU
LABIOS, Alvin Edrea, Castle Hill, NSW 2154, AU
(54) **Způsob, zařízení a systém pro kódování a dekodování mapy významnosti pro zbytkové koeficienty transformační jednotky**
(32) 2012200319
(31) 19.01.2012
(33) AU
(74) THK Legal s.r.o., Přístavní 24, Praha 7, 17000

(97) **EP 4006454**
(47) 15.03.2023
(97) 01.06.2022
(51) **F25B 49/00** (2006.01)
(96) 25.11.2020
(96) 20209861.2
(73) Siemens Schweiz AG, 8047 Zürich, CH
(72) Jekimow, Alexander, 79194 Gundelfingen, DE
Petry, Karl-Heinz, 8864 Reichenburg, CH
(54) **Způsob detekce ztráty chladiva**
(74) Čermák a spol., JUDr. Karel Čermák Ph.D. LL.M., advokát, Elišky Peškové 735/15, Praha 5, Smíchov, 15000

(97) **EP 4042042**
(47) 24.05.2023
(97) 15.04.2021
(51) **F16H 57/04** (2010.01)
E05B 17/08 (2006.01)
E05B 81/06 (2014.01)

E05B 81/34 (2014.01)
H02K 5/10 (2006.01)
H02K 7/116 (2006.01)
(96) 06.10.2020
(96) 20792523.1
(73) Kiekert AG, 42579 Heiligenhaus, DE
(72) LINNENBRINK, Jörg, 42327 Wuppertal, DE
KOCH, Daniel, 45276 Essen, DE
ZIGANKI, Andreas, 40822 Mettmann, DE

(54) **Mikropohon hnací jednotky pro motorová vozidla**
(32) 102019127458
(31) 11.10.2019
(33) DE
(86) PCT/DE2020/100867
(87) WO 2021/069028
(74) Rott, Růžička & Guttman a spol., Vyskočilova 1566, Praha 4, Michle, 14000

(97) **EP 4046615**
(47) 10.05.2023
(97) 24.08.2022
(51) **A61F 13/15** (2006.01)
B32B 3/02 (2006.01)
B32B 5/02 (2006.01)
(96) 22.02.2021
(96) 21158338.0
(73) Fameccanica.Data S.p.A., 66020 San Giovanni Teatino (CH), IT
(72) BONELLI, Guido, I-66020 San Giovanni Teatino (Chieti), IT
SABLONE, Gabriele, I-66020 San Giovanni Teatino (Chieti), IT
(54) **Příčně roztahitelný kontinuální elastický laminát a způsob jeho výroby**
(74) PATENTSERVIS Praha a.s., Na Podkovce 281/10, Praha 4, Podolí, 14700

(97) **EP 4074870**
(47) 03.05.2023
(97) 19.10.2022
(51) **C30B 29/36** (2006.01)
C30B 33/00 (2006.01)
B28D 5/04 (2006.01)
H01L 21/02 (2006.01)
B28D 5/00 (2006.01)
(96) 14.04.2021
(96) 21168352.9
(73) SiCrystal GmbH, 90411 Nürnberg, DE
(72) OKAMOTO, Kuniyoshi, 90491 Nürnberg, DE
VOGEL, Michael, 90489 Nürnberg, DE
(54) **Monokrystalické substráty z karbidu křemíku (SiC), mající asymetrickou geometrii, a způsob jejich výroby**
(74) THK Legal s.r.o., Přístavní 24, Praha 7, 17000

Evropské patenty zachované v pozměněném nebo omezeném znění

V této části jsou uvedeny evropské patenty s účinky pro Českou republiku, které byly Evropským úřadem podle článku 102 Úmluvy o udělování evropských patentů zachovány v omezeném znění podle čl. 105a - 105c EPC 2000, nebo v pozměněném znění (§ 35f zákona č. 527/1990 Sb., v platném znění).

(97) Datum oznámení o zachování patentu
EP 1680372 07.06.2023
EP 2805823 07.06.2023
EP 3262066 07.06.2023
EP 3307357 07.06.2023

(33) EP
(86) PCT/EP2018/071639
(87) WO 2019/030330
(74) Mgr. Jana Šuranová Traplová advokátka, Přístavní 24, Praha 7, 17000

Evropské patenty zrušené Evropským patentovým úřadem

Následující evropské patenty udělené Evropským patentovým úřadem s účinky pro Českou republiku byly zrušeny Evropským patentovým úřadem podle článku 102 Úmluvy o udělování evropských patentů (§ 35f odst 2 zákona č. 527/1990 Sb., v platném znění).

(97) EP 1646417 (97) EP 2371382 (97) EP 2496246 (97) EP 2773710

MK4A

Zánik evropských patentů uplynutím doby platnosti

Následující evropské patenty udělené Evropským patentovým úřadem s účinky pro Českou republiku zanikly z důvodu uplynutí maximální doby platnosti patentu (§ 22 písm. a) zákona č. 527/1990 Sb., v platném znění).

(97) EP 1371426 (97) EP 1486573 (97) EP 1515791 (97) EP 1537288
 (97) EP 1371447 (97) EP 1486591 (97) EP 1516323 (97) EP 1558530
 (97) EP 1371954 (97) EP 1512267 (97) EP 1518036 (97) EP 1604091
 (97) EP 1378385 (97) EP 1513768 (97) EP 1521744 (97) EP 2286897
 (97) EP 1384510 (97) EP 1515729 (97) EP 1534072

MM4A

Zánik evropských patentů nezaplacením poplatků za udržování platnosti patentu

Následující evropské patenty udělené Evropským patentovým úřadem s účinky pro Českou republiku zanikly pro nezaplacení poplatků za udržování platnosti patentu (§ 22 písm. b) zákona č. 527/1990 Sb., v platném znění).

(97) EP 1432061 (97) EP 2193899 (97) EP 2610334 (97) EP 3045585
 (97) EP 1538010 (97) EP 2199708 (97) EP 2646284 (97) EP 3050607
 (97) EP 1566829 (97) EP 2214933 (97) EP 2646349 (97) EP 3077004
 (97) EP 1572829 (97) EP 2217466 (97) EP 2646566 (97) EP 3077234
 (97) EP 1581254 (97) EP 2220912 (97) EP 2648516 (97) EP 3079619
 (97) EP 1594598 (97) EP 2227389 (97) EP 2648636 (97) EP 3079923
 (97) EP 1598157 (97) EP 2229617 (97) EP 2648668 (97) EP 3085199
 (97) EP 1633008 (97) EP 2245436 (97) EP 2648862 (97) EP 3153033
 (97) EP 1667184 (97) EP 2301373 (97) EP 2649145 (97) EP 3178597
 (97) EP 1689859 (97) EP 2330075 (97) EP 2655164 (97) EP 3187219
 (97) EP 1698742 (97) EP 2338712 (97) EP 2655236 (97) EP 3227227
 (97) EP 1705265 (97) EP 2352622 (97) EP 2655370 (97) EP 3227240
 (97) EP 1706133 (97) EP 2355976 (97) EP 2668014 (97) EP 3230192
 (97) EP 1795408 (97) EP 2358315 (97) EP 2737820 (97) EP 3233146
 (97) EP 1795732 (97) EP 2358689 (97) EP 2737835 (97) EP 3233746
 (97) EP 1800917 (97) EP 2367539 (97) EP 2737977 (97) EP 3235339
 (97) EP 1817534 (97) EP 2373172 (97) EP 2746128 (97) EP 3339303
 (97) EP 1827861 (97) EP 2376107 (97) EP 2759306 (97) EP 3353238
 (97) EP 1839290 (97) EP 2379491 (97) EP 2788175 (97) EP 3383623
 (97) EP 1930227 (97) EP 2384210 (97) EP 2788709 (97) EP 3386411
 (97) EP 1936048 (97) EP 2469066 (97) EP 2789667 (97) EP 3387205
 (97) EP 1954669 (97) EP 2469209 (97) EP 2791751 (97) EP 3524402
 (97) EP 1959933 (97) EP 2508170 (97) EP 2795996 (97) EP 3569072
 (97) EP 1968905 (97) EP 2516210 (97) EP 2797804 (97) EP 3569076
 (97) EP 1973440 (97) EP 2516687 (97) EP 2881248 (97) EP 3596285
 (97) EP 2091938 (97) EP 2599505 (97) EP 2928861 (97) EP 3612490
 (97) EP 2094415 (97) EP 2599964 (97) EP 2929225 (97) EP 3663647
 (97) EP 2094535 (97) EP 2602006 (97) EP 2931641 (97) EP 3681723
 (97) EP 2097187 (97) EP 2602391 (97) EP 2935135 (97) EP 3682359
 (97) EP 2099657 (97) EP 2607505 (97) EP 2990356 (97) EP 3721168

PD4A

Převod práv a ostatní změny majitelů evropských patentů

(97) EP 1596887	(97) EP 1915253
(73) Nektar Therapeutics, San Francisco, 94158, CA, US	(73) Lignum Technologies AG, 9052 Niederteufen, CH
<hr/>	
(97) EP 1675622	(97) EP 1922350
(73) Nektar Therapeutics, San Francisco, 94158, CA, US	(73) Nektar Therapeutics, San Francisco, 94158, CA, US
<hr/>	
(97) EP 1692206	(97) EP 1979053
(73) Nektar Therapeutics, San Francisco, 94158, CA, US	(73) GPQ S.R.L., 20142 Milano, IT
<hr/>	
(97) EP 1694363	(97) EP 2142107
(73) Nektar Therapeutics, San Francisco, 94158, CA, US	(73) AtriCure, Inc., Mason, 45040, OH, US

(97) **EP 2279758**
(73) Nektar Therapeutics, San Francisco, 94158, CA, US

(97) **EP 2349346**
(73) Nektar Therapeutics, San Francisco, 94158, CA, US

(97) **EP 2501413**
(73) Nektar Therapeutics, San Francisco, 94158, CA, US

(97) **EP 2507020**
(73) Lignum Technologies AG, 9052 Niederteufen, CH

(97) **EP 2574287**
(73) AtriCure, Inc., Mason, 45040, OH, US

(97) **EP 2574455**
(73) Lignum Technologies AG, 9052 Niederteufen, CH

(97) **EP 2621496**
(73) Nektar Therapeutics, San Francisco, 94158, CA, US

(97) **EP 2637694**
(73) Nektar Therapeutics, San Francisco, 94158, CA, US

(97) **EP 2644206**
(73) Nektar Therapeutics, San Francisco, 94158, CA, US

(97) **EP 2666604**
(73) Lignum Technologies AG, 9052 Niederteufen, CH

(97) **EP 2792599**
(73) Officina Bocedi S.R.L., 42019 Scandiano (Reggio Emilia), IT

(97) **EP 3041609**
(73) FLSmidth A/S, 2500 Valby, DK

(97) **EP 3094579**
(73) FLSmidth A/S, 2500 Valby, DK

(97) **EP 3094579**
(73) ThyssenKrupp Industrial Solutions AG, 45143 Essen, DE

(97) **EP 3095111**
(73) FURCH GUITARS, s.r.o., Velké Němčice, CZ

(97) **EP 3134123**
(73) Nektar Therapeutics, San Francisco, 94158, CA, US

(97) **EP 3164716**
(73) Alois Data GmbH, 30625 Hannover, DE

(97) **EP 3459150**
(73) Winter Brothers AB, SE-196 37 Kungsängen, SE

FG1K

Zapsané užité vzory - přehled podle čísel zápisu

V období uzávěrky tohoto čísla Věstníku zapsal Úřad průmyslového vlastnictví tyto užité vzory.

(11)	(51)		(11)	(51)		(11)	(51)	
37107	H 01 M 6/42	(2006.01)	37114	A 61 K 36/282	(2006.01)	37121	B 65 D 71/06	(2006.01)
37108	C 04 B 18/08	(2006.01)				37122	C 12 Q 1/68	(2018.01)
37109	B 65 D 85/48	(2006.01)	37115	B 21 D 37/04	(2006.01)	37123	C 12 Q 1/68	(2018.01)
37110	B 60 P 1/64	(2006.01)	37116	B 08 B 1/00	(2006.01)	37124	A 47 G 29/12	(2006.01)
37111	D 01 D 5/18	(2006.01)	37117	F 24 D 17/00	(2022.01)	37125	H 02 J 3/00	(2006.01)
37112	A 61 L 15/00	(2006.01)	37118	C 02 F 3/34	(2023.01)			
37113	C 08 J 11/04	(2006.01)	37119	B 23 K 26/14	(2014.01)			
			37120	A 01 N 63/30	(2020.01)			

FG1K

Zapsané užité vzory - řazené podle MPT

(51)	A01N 63/30	(2020.01)				Vrchotová Naděžda RNDr., CSc., České Budějovice, České Budějovice 2, CZ
(11)	37120					Houška Milan Ing., CSc., Praha 3, Vinohrady, CZ
(21)	2023-40934		(54)	Bylinný extrakt obsahující sulforafan		
(22)	28.04.2023		(74)	Mendelova univerzita v Brně, Zemědělská 1665/1, Brno, Černá Pole, 61300		
(47)	08.06.2023					
(73)	Institut lázeňství a balneologie, v. v. i., Karlovy Vary, CZ					
	TESORO Spin off, s.r.o., Praha 10, Uhřetěves, CZ					
(72)	Marek Miroslav doc. Ing., CSc., Praha 4, Háje, CZ		(51)	A61L 15/00	(2006.01)	
	Rácová Zuzana Ing., Ph.D., Praha 9, Prosek, CZ			A61L 15/14	(2006.01)	
	Vylita Tomáš RNDr., Ph.D., Karlovy Vary, CZ		(11)	37112		
(54)	Přípravek na podporu flóry lázeňské terapeutické krajiny		(21)	2023-40818		
(74)	TESORO Spin off, s.r.o., Práteleství 353/16, Praha 10, Uhřetěves, 10400		(22)	23.03.2023		
			(47)	08.06.2023		
(51)	A47G 29/12	(2006.01)	(73)	Technická univerzita v Liberci, Liberec, Liberec I-Staré Město, CZ		
	A47G 29/30	(2006.01)		Fyziologický ústav AV ČR, v.v.i., Praha 4, Krč, CZ		
	A47G 29/124	(2006.01)	(72)	Jenčová Věra Ing., Ph.D., Proseč pod Ještědem, CZ		
	E05G 1/02	(2006.01)		Lisnenko Maxim Ing., Taganrog, RU		
(11)	37124			Filipová Barbora Ing., Rychnov u Jablonce nad Nisou, CZ		
(21)	2023-40845			Kuželová Košťáková Eva doc. Ing., Ph.D., Turnov, CZ		
(22)	31.03.2023			Hauzerová Šárka Ing., Světlá pod Ještědem, CZ		
(47)	13.06.2023			Havličková Kristýna Ing., Velešín, CZ		
(73)	HESTEGO a.s., Vyškov, Vyškov-Město, CZ			Valtera Jan Ing., Ph.D., Liberec, Liberec I-Staré Město, CZ		
	České vysoké učení v Praze, Praha 6, Dejvice, CZ			Filová Elena Mgr., Ph.D., Praha 4, Modřany, CZ		
(72)	Smolík Jan Ing., Ph.D., Praha 4, Krč, CZ			Procházková Renata MUDr., Ph.D., Záměstí-Blata, CZ		
	Urban Tomáš Ing., Praha 4, Krč, CZ			Jabůrková Šárka Mgr., Liberec, Liberec XV-Starý Harcov, CZ		
	Stach Eduard Ing., Ph.D., Praha 4, Háje, CZ			Hadinec Pavel Ing., Mimoň, Mimoň II, CZ		
	Fornůsek Tomáš Ing., Praha 4, Braník, CZ			Lukáš David prof., CSc., Liberec, Liberec VI-Rochlice, CZ		
	Mlýnek Miroslav, Vyškov, Nosálovice, CZ		(54)	Kompozitní nanovláknenný materiál s obsahem růstových faktorů		
	Habarta Tomáš Ing., Bučovice, CZ		(74)	RETROPATENT s.r.o., Dobiášova 1246/29, Liberec, Liberec VI-Rochlice, 46006		
	Celina Jakub, Uherčice, CZ					
	Buba Jan, Brno, Veverčí, CZ					
(54)	Zásilkový box s parametrizací pro příjem a odesílání zásilek		(51)	B08B 1/00	(2006.01)	
(74)	INPROCHES Patentová a známková kancelář, Mgr. Alžběta Jurtíková, Mezírka 775/1, Brno, Veverčí, 60200			B08B 3/04	(2006.01)	
				B01F 35/12	(2022.01)	
				B28C 5/08	(2006.01)	
(51)	A61K 36/282	(2006.01)	(11)	37116		
	A61K 36/235	(2006.01)	(21)	2023-40916		
	A61K 36/23	(2006.01)	(22)	20.04.2023		
	A61K 36/31	(2006.01)	(47)	08.06.2023		
	A61K 31/26	(2006.01)	(73)	TODOROVIC Zdenko, Janov, CZ		
(11)	37114			Vrdoljak Davor, 85640 Putzbrunn, DE		
(21)	2023-40849		(72)	TODOROVIC Zdenko, Janov, CZ		
(22)	01.04.2023			Vrdoljak Davor, 85640 Putzbrunn, DE		
(47)	08.06.2023		(54)	Zařízení pro čištění nástrojů ve stavebnictví		
(73)	Mendelova univerzita v Brně, Brno, Černá Pole, CZ		(74)	Šindelka & Lachmannová advokáti s.r.o., Mgr. Karel Šindelka, advokát, Slavětínská 1146/39, Praha 9, Klánovice, 19014		
	Ústav pro výzkum globální změny AV ČR, v.v.i., Brno, Staré Brno, CZ					
	Výzkumný ústav potravinářský Praha, v.v.i., Praha 10, Hostivař, CZ					
(72)	Dočekalová Hana Ing., Brno, Bosonohy, CZ		(51)	B21D 37/04	(2006.01)	
	Soural Ivo Ing., Ph.D., Tvrdonice, CZ			B23Q 3/155	(2006.01)	
	Balík Josef prof. Ing., Ph.D., Lednice, CZ			B21D 5/02	(2006.01)	
	Tříška Jan prof. Ing., CSc., České Budějovice, České Budějovice 2, CZ		(11)	37115		
			(21)	2023-40866		

- (22) 06.04.2023
(47) 08.06.2023
(32) 08.04.2022
(31) U2200062
(33) HU
(73) PMT Machine Trading and Servicing private limited company, 6640 Csongrád, HU
- (72) Somodi Viktor, 6640 Csongrád, HU
Koncez Edvárd László, 6640 Csongrád, HU
Pekárik János, 6800 Hódmezővásárhely, HU
Major István, 6640 Csongrád, HU
- (54) **Ohýbač hran pro připojení k měničů nástrojů připevněnému k robotu**
(74) JUDr. Tomáš Lejček MBA, Slezská 169/10, Praha 2, Vinohrady, 12000
-
- (51) **B23K 26/14** (2014.01)
(11) 37119
(21) **2023-40932**
(22) 27.04.2023
(47) 08.06.2023
(73) B&Bartoni Machinery, spol. s r.o., Doubravička, CZ
(72) Bartoň Tomáš, Doubravička, CZ
(54) **Laserová řezací tryska**
(74) Šindelka & Lachmannová advokáti s.r.o., Mgr. Karel Šindelka, advokát, Slavětínská 1146/39, Praha 9, Klánovice, 19014
-
- (51) **B60P 1/64** (2006.01)
B60P 1/00 (2006.01)
B60P 7/08 (2006.01)
(11) 37110
(21) **2023-40726**
(22) 07.02.2023
(47) 08.06.2023
(73) Home on wheels s.r.o., Praha 3, Žižkov, CZ
(72) Maryška Pavel, Odolena Voda, CZ
(54) **Konstrukce, zejména pro kotvení nábytku a vybavení u obytných a užítkových automobilů**
(74) Patent-K s.r.o., Husníkova 2086/22, Praha 5, Stodůlky, 15800
-
- (51) **B65D 71/06** (2006.01)
B65D 71/12 (2006.01)
B65D 71/44 (2006.01)
(11) 37121
(21) **2022-40564**
(22) 09.12.2022
(47) 13.06.2023
(73) Hejda Martin, Praha 4, Nusle, CZ
(72) Hejda Martin, Praha 4, Nusle, CZ
(54) **Nosič prázdných plastových lahví vložitelný do prodejního balení**
-
- (51) **B65D 85/48** (2006.01)
B65G 49/06 (2006.01)
(11) 37109
(21) **2022-39810**
(22) 20.04.2022
(47) 08.06.2023
(73) Dohnal Milan Ing., Zlín, CZ
Baran Karel Ing., Neplachovice, CZ
(72) Dohnal Milan Ing., Zlín, CZ
(54) **Skládatelný a stohovatelný stojan**
(74) Ing. Milan Dohnal, Vývoz 5423, Zlín, 76001
-
- (51) **C02F 3/34** (2023.01)
B01D 63/02 (2006.01)
(11) 37118
(21) **2023-40931**
(22) 27.04.2023
(47) 08.06.2023
(73) NANOPROGRESS, z.s., Pardubice, Polabiny, CZ
(72) Dvořák Lukáš Mgr. Ing., Ph.D., Praha 8, Libeň, CZ
Johnová Milena Mgr., Olešnice, CZ
Víttek Michal Bc., Nová Ves, CZ
Beneš Petr Ing., Ph.D., Praha 6, Dejvice, CZ
Siglová Martina Ing., Ph.D., Roztoky, CZ
Varga Zdeněk Ing., Čelákovice, CZ
Cihelková Lenka Ing., Průhonice, CZ
- (54) **Zařízení pro intenzivní biodegradaci mikropolutantů**
- (74) Hák, Janeček & Švestka, Patentová a známková kancelář, Mgr. Jaroslav Švestka, U průhonu 827/5, Praha 7, Holešovice, 17000
-
- (51) **C04B 18/08** (2006.01)
C04B 18/16 (2006.01)
(11) 37108
(21) **2021-39381**
(22) 19.11.2021
(47) 08.06.2023
(73) Svoboda a syn, s.r.o., Brno, Brněnské Ivanovice, CZ
Sokolář Radomír doc. Ing., Ph.D., Brno, Židenice, CZ
Batelka Michal Ing., Ph.D., Čebín, CZ
(72) Batelka Michal Ing., Ph.D., Čebín, CZ
Prokopová Zdeňka Ing., Nezamyslice, CZ
Jarnot Martin Ing., Trinec, CZ
Sokolář Radomír doc. Ing., Ph.D., Brno, Židenice, CZ
Karlíková Helena Ing., Opatov, CZ
- (54) **Ostřívo pro keramickou směs**
(74) Ing. František Čáslava, patentový zástupce, Sabinova 2514/6, Brno, Žabovřesky, 61600
-
- (51) **C08J 11/04** (2006.01)
C08L 55/02 (2006.01)
C08L 23/16 (2006.01)
C08L 27/06 (2006.01)
C08K 7/00 (2006.01)
C08L 61/10 (2006.01)
C08L 67/00 (2006.01)
C08L 63/00 (2006.01)
(11) 37113
(21) **2023-40837**
(22) 29.03.2023
(47) 08.06.2023
(73) D.A.T.L. complet s.r.o., Bruntál, CZ
(72) Kovařík Jan, Bruntál, CZ
(54) **Částečkové funkční plnivo pro termoplasty a polymerní směs toto plnivo obsahující**
(74) Ing. Jan Görig, Korábová 98, Fryšták, Horní Ves, 76316
-
- (51) **C12Q 1/68** (2018.01)
C12Q 1/6844 (2018.01)
C12Q 1/686 (2018.01)
C12Q 1/6876 (2018.01)
(11) 37122
(21) **2023-40839**
(22) 29.03.2023
(47) 13.06.2023
(73) Výzkumné centrum SELTON, s.r.o., Sibiřina, Stupice, CZ
(72) Sedláček Tibor Ing., Sibiřina, Stupice, CZ
(54) **Reakční směs pro identifikaci nulové alely genu pšenice TaMsX_B pomocí PCR**
(74) Patentová kancelář VYNALEZY.cz, Mgr. Hana JIRKALOVÁ, Michelská 18/12a, Praha 4, Michle, 14000
-
- (51) **C12Q 1/68** (2018.01)
C12Q 1/6844 (2018.01)
C12Q 1/686 (2018.01)
C12Q 1/6876 (2018.01)
(11) 37123
(21) **2023-40840**
(22) 29.03.2023
(47) 13.06.2023
(73) Výzkumné centrum SELTON, s.r.o., Sibiřina, Stupice, CZ
(72) Sedláček Tibor Ing., Sibiřina, Stupice, CZ
(54) **Reakční směs pro identifikaci nulové alely genu pšenice TaMsX_D pomocí PCR**
(74) Patentová kancelář VYNALEZY.cz, Mgr. Hana JIRKALOVÁ, Michelská 18/12a, Praha 4, Michle, 14000
-
- (51) **D01D 5/18** (2006.01)
D01D 5/04 (2006.01)
(11) 37111
(21) **2023-40776**
(22) 06.03.2023
(47) 08.06.2023
(73) Vysoké učení technické v Brně, Brno, Veverí, CZ

(72)	Macák Jan Dr. Ing., Pardubice, Zelené Předměstí, CZ Erdem Ince Ahmet M.Sc., Ankara, TR Říhová Martina Ing., Ph.D., Pardubice, Zelené Předměstí, CZ		
(54)	Zařízení pro záchyt vláken při odstředivém zvláknění		
(74)	Dobroslav Musil a partneři s.r.o., Zábrdovická 917/11b, Brno, Zábrdovice, 61500		
<hr/>			
(51)	F24D 17/00 (2022.01) F28D 21/00 (2006.01)		
(11)	37117		
(21)	2023-40917		
(22)	20.04.2023		
(47)	08.06.2023		
(73)	Aqua Golem s.r.o., Veselí nad Moravou, CZ		
(72)	Hráček Ondřej Ing., Uherské Hradiště, Mařatice, CZ		
(54)	Zařízení pro zpětné získávání tepla z odpadní vody stavebního objektu		
(74)	PatentEnter s.r.o., Koliště 1965/13a, Brno, Černá Pole, 60200		
<hr/>			
(51)	H01M 6/42 (2006.01) H01M 6/02 (2006.01) H01M 6/04 (2006.01)		

	H01M 6/12 (2006.01)		
(11)	37107		
(21)	2020-38093		
(22)	12.10.2020		
(47)	08.06.2023		
(73)	Extreme Light Infrastructure ERIC (ELI ERIC), Dolní Břežany, CZ		
(72)	Sosnovec Luděk RNDr., Ph.D., Dolní Břežany, CZ		
(54)	Prášek pro přípravu elektrolytu pro galvanický článek		
(74)	Mgr. Karel Bauer, patentový zástupce, Urešova 1266/2, Praha 4, Kunratice, 14800		
<hr/>			
(51)	H02J 3/00 (2006.01)		
(11)	37125		
(21)	2023-41038		
(22)	01.06.2023		
(47)	13.06.2023		
(73)	PRÉdistribuce, a.s., Praha 5, Smíchov, CZ		
(72)	Ullrich Jiří Ing., Praha 10, Horní Měcholupy, CZ Hejpetr Zdeněk Ing. Mgr., Praha 9, Střížkov, CZ		
(54)	Dobíjecí stanice pro elektromobily typu AC integrované do distribuční sítě		

Seznam majitelů zapsaných užitéch vzorů

(73)	Aqua Golem s.r.o., Veselí nad Moravou, CZ	(11)	37117	(51)	F 24 D 17/00	(2022.01)	(73)	Technická univerzita v Liberci, Liberec, Liberec I-Staré Město, CZ	(11)	37112	(51)	A 61 L 15/00	(2006.01)
	B&Bartoni Machinery, spol. s r.o., Doubravička, CZ		37119		B 23 K 26/14	(2014.01)		TESORO Spin off, s.r.o., Praha 10, Uhřetěves, CZ		37120		A 01 N 63/30	(2020.01)
	České vysoké učení v Praze, Praha 6, Dejvice, CZ		37124		A 47 G 29/12	(2006.01)		Ústav pro výzkum globální změny AV ČR, v.v.i., Brno, Staré Brno, CZ		37114		A 61 K 36/282	(2006.01)
	D.A.T.L. complet s.r.o., Bruntál, CZ		37113		C 08 J 11/04	(2006.01)		Vysoké učení technické v Brně, Brno, Veverčí, CZ		37111		D 01 D 5/18	(2006.01)
	Extreme Light Infrastructure ERIC (ELI ERIC), Dolní Břežany, CZ		37107		H 01 M 6/42	(2006.01)		Výzkumné centrum SELTON, s.r.o., Sibiřina, Stupice, CZ		37122		C 12 Q 1/68	(2018.01)
	Fyziologický ústav AV ČR, v.v.i., Praha 4, Krč, CZ		37112		A 61 L 15/00	(2006.01)		Výzkumné centrum SELTON, s.r.o., Sibiřina, Stupice, CZ		37123		C 12 Q 1/68	(2018.01)
	HESTEGO a.s., Vyškov, Vyškov-Město, CZ		37124		A 47 G 29/12	(2006.01)		Výzkumný ústav potravinářský Praha, v.v.i., Praha 10, Hostivař, CZ		37114		A 61 K 36/282	(2006.01)
	Home on wheels s.r.o., Praha 3, Žižkov, CZ		37110		B 60 P 1/64	(2006.01)		Baran Karel Ing., Neplachovice, CZ		37109		B 65 D 85/48	(2006.01)
	Institut lázeňství a balneologie, v. i., Karlovy Vary, CZ		37120		A 01 N 63/30	(2020.01)		Batelka Michal Ing., Ph.D., Čebín, CZ		37108		C 04 B 18/08	(2006.01)
	Mendelova univerzita v Brně, Brno, Černá Pole, CZ		37114		A 61 K 36/282	(2006.01)		Dohnal Milan Ing., Zlín, CZ		37109		B 65 D 85/48	(2006.01)
	NANOPROGRESS, z.s., Pardubice, Polabiny, CZ		37118		C 02 F 3/34	(2023.01)		Hejda Martin, Praha 4, Nusle, CZ		37121		B 65 D 71/06	(2006.01)
	PMT Machine Trading and Servicing private limited company, 6640 Csongrád, HU		37115		B 21 D 37/04	(2006.01)		Sokolář Radomír doc. Ing., Ph.D., Brno, Židenice, CZ		37108		C 04 B 18/08	(2006.01)
	PRÉdistribuce, a.s., Praha 5, Smíchov, CZ		37125		H 02 J 3/00	(2006.01)		TODOROVIC Zdenko, Janov, CZ		37116		B 08 B 1/00	(2006.01)
	Svoboda a syn, s.r.o., Brno, Brněnské Ivanovice, CZ		37108		C 04 B 18/08	(2006.01)		Vrdoljak Davor, 85640 Putzbrunn, DE		37116		B 08 B 1/00	(2006.01)

FG4Q

Zapsané průmyslové vzory - přehled podle čísel zápisu

V období uzávěrky tohoto čísla Věstníku zapsal Úřad průmyslového vlastnictví tyto průmyslové vzory:

(11)	(51)	(11)	(51)
38166	21-01	38167	19-04

FG4Q

Zapsané průmyslové vzory - přehled podle tříd

(51) **19-04**
(11) 38167
(21) 2022-42201
(22) 21.12.2022
(15) 12.06.2023
(54) **Osobní organizér**
(28) 2
(73) Bitnerová Žaneta, Dolní Životice, CZ
(72) Bitnerová Žaneta, Dolní Životice, CZ
(74) zaeRkováno s.r.o., Vršovické náměstí 111/2, Praha 10, Vršovice, 10100



1.1



1.2



1.3



1.4



1.5



1.8



1.6



1.9



1.7



1.10



1.11



2.2



1.12

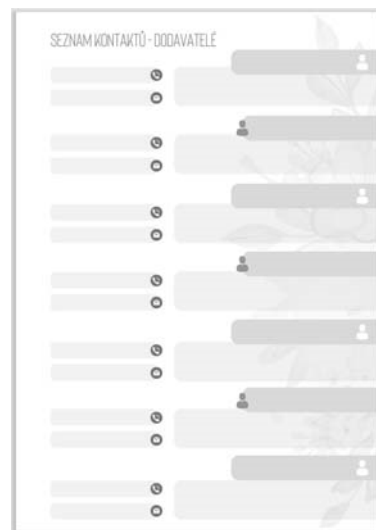

2.3

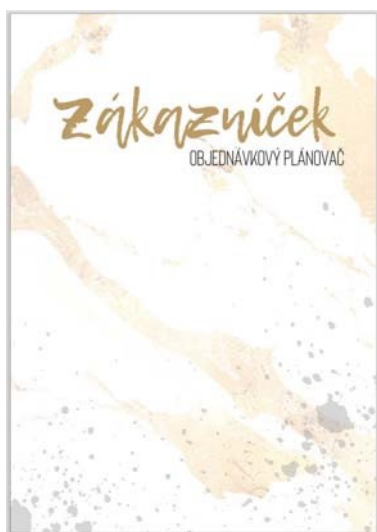

2.1

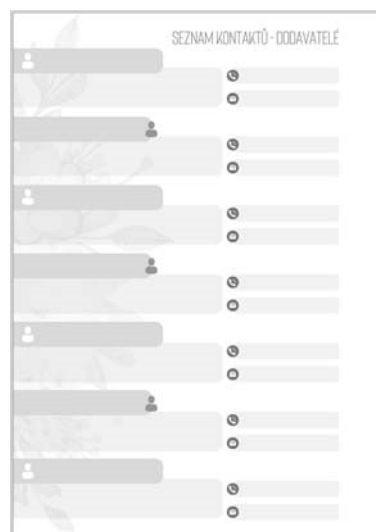

2.4

2.5

2.8

2.6

2.9

2.7

2.10



2.11



2.14



2.12



2.13

-
- (51) **21-01**
(11) 38166
(21) 2022-42187
(22) 30.11.2022
(15) 08.06.2023
(54) **Hračky pro děti - vláček a jeho části**
(28) 5
(73) TRIHORSE s.r.o., Děčín, Děčín VI-Letná, CZ
(72) Voldřich Jaroslav, Děčín, Děčín I-Děčín, CZ
(74) DANĚK & PARTNERS Advokátní a patentová kancelář, Ing. Dr. Vilém Daněk, patentový zástupce, Vinohradská 403/17, Praha 2, Vinohrady, 12000

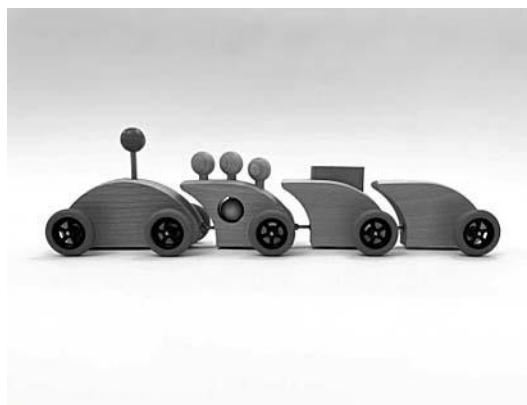

1.1



1.2



1.3

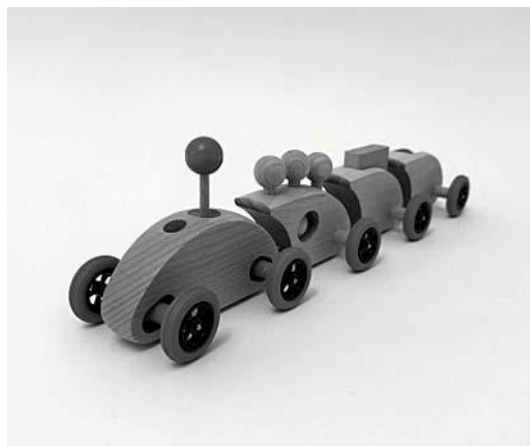

1.6



1.4



1.7

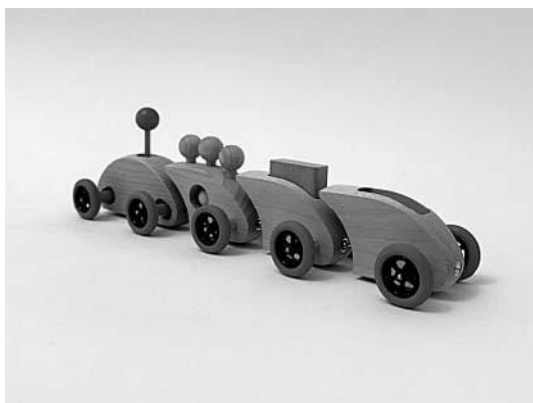

1.5



2.1

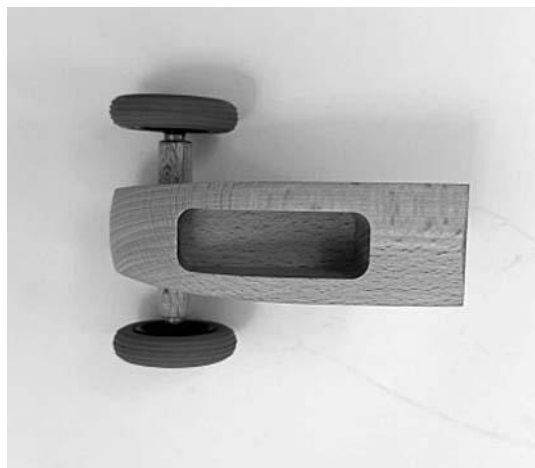

2.2



2.5



2.3



2.6



2.4



2.7

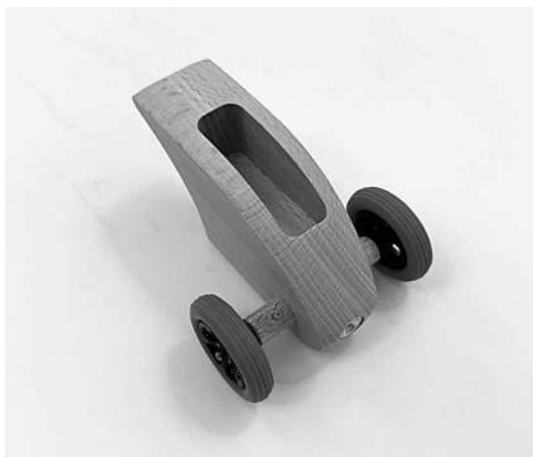

2.8



3.3



3.1



3.4



3.2



3.5



3.6



4.1



3.7



4.2



3.8



4.3



4.4



4.7



4.5



5.1



4.6

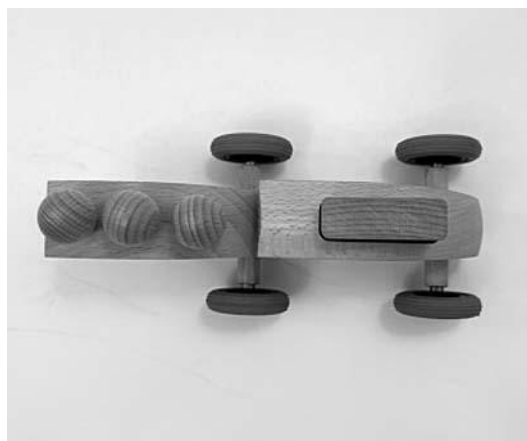

5.2



5.3



5.6

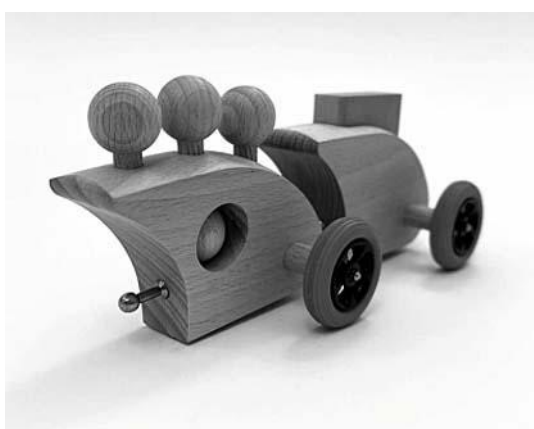

5.4



5.7

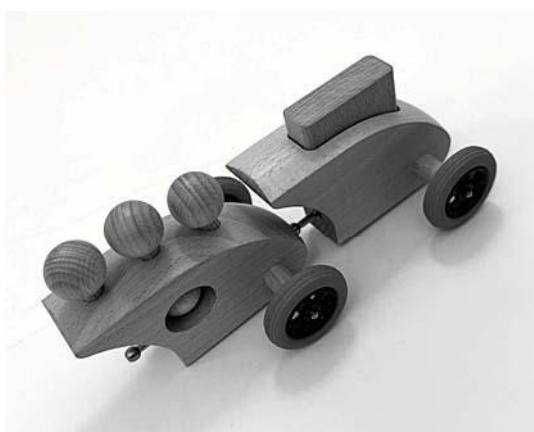

5.5

Seznam vlastníků zapsaných průmyslových vzorů

(73)	(11)	(51)
Bitnerová Žaneta, Dolní Životice, CZ	38167	19-04
TRIHORSE s.r.o., Děčín, Děčín VI- Letná, CZ	38166	21-01

Dodatková ochranná osvědčení pro léčiva a pro přípravky na ochranu rostlin

Podání žádosti o udělení osvědčení

(22) 29.05.2023	(22) 31.05.2023
(21) SPC/CZ2023/853	(21) SPC/CZ2023/854
(71) Shire Human Genetic Therapies, Inc., Lexington, 02421, MA, US	(71) Boehringer Ingelheim International GmbH, 55216 Ingelheim am Rhein, DE
(68) 2771003	(68) 2780373
(54) Inhibitory recyklace žlučových kyselin pro léčbu dětských cholestatických jaterních chorob	(54) Protilátky anti IL-36R
(92) EU/1/22/1704, 12.12.2022	(92) EU/1/22/1688, 12.12.2022
(93) EU/1/22/1704, 12.12.2022, EU	(93) EU/1/22/1688, 12.12.2022, EU
(95) Livmarli - maralixibat nebo jeho farmaceuticky přijatelná sůl, zejména maralixibat-chlorid, léčivý přípravek	(95) Spevigo - spesolimab, léčivý přípravek

Zastavení řízení a zamítnutí žádosti o osvědčení

(21) SPC/CZ2016/467	(93) EU/1/15/1006, 20.08.2015, EU
(73) CSL Behring LLC, King of Prussia, PA 19406, US	(95) Respreza - inhibitor lidské alfa1 - proteinasy, léčivý přípravek
(68) 2295126	
(54) Kompozice alfa-1-antitrypsinu	
(92) EU/1/15/1006, 20.08.2015	

Zánik dodatkového osvědčení na patent

- (11) 298047/136
- (11) 1581254/296

Úřední rozhodnutí a oznámení

MK4A, MK4F

Zánik patentů a autorských osvědčení uplynutím doby platnosti

(11)	(21)	Int.Cl.(51)
298047	2000-2587	8/C07D 471/04

MM4A, MM4F

Zániky patentů a autorských osvědčení pro nezaplacení udržovacích poplatků

(11)	(21)	Int.Cl.(51)	(11)	(21)	Int.Cl.(51)
298978	2006-743	8/A61K 31/409	305867	2014-859	8/A01J 5/00
300811	2007-849	8/H04J 14/00	305979	2014-865	8/C22C 38/18
301338	2008-779	8/H02K 16/02	306929	2015-863	8/G01N 33/38
302961	2010-883	8/F16H 57/02	307037	2016-750	8/F41G 11/00
303837	2011-795	8/A23J 3/14	307149	2015-853	8/G01M 3/26
303908	2009-794	8/A01N 65/00	307405	2014-838	8/B08B 9/08
304358	2006-764	8/A01K 13/00	307727	2017-776	8/F24C 7/02
304793	2013-959	8/G01N 21/62	307826	2017-772	8/C07C 303/36
304924	2013-967	8/E01H 5/10	308078	2018-661	8/H05B 3/84
305046	2013-966	8/C08G 63/82	308290	2009-810	8/G01F 1/00
305558	2014-847	8/D01H 13/14	308292	2015-845	8/H02K 17/16
305704	2014-830	8/B02C 19/18	308349	2018-681	8/B25J 9/04
305774	2014-860	8/A01D 43/08	309349	2019-411	8/A01C 1/02
305775	2014-862	8/C05F 17/02			

MK1K

Zániky užitných vzorů uplynutím doby platnosti

(11)	(21)	(51)	(11)	(21)	(51)
25803	2013-28048	F42B 39/00 (2006.01)	26826	2013-28067	A62D 3/00 (2006.01)
26104	2013-28061	G01L 5/14 (2006.01)	33148	2019-36154	B60N 2/28 (2006.01)
26725	2013-28059	A61M 5/178 (2006.01)			

MK4Q

Zániky práva ze zapsaných průmyslových vzorů uplynutím doby ochrany

(11)	(21)	Int.Cl.(51)	(11)	(21)	Int.Cl.(51)
35777	2012-39304	9/25-01	37355	2017-41098	11/23-04
35783	2012-39305	9/25-01	37390	2017-41087	11/26-05
37242	2017-41094	11/23-04	37399	2017-41092	11/26-05
37288	2017-41090	11/26-02	37401	2017-41093	11/26-05
37290	2017-41095	11/10-04	37413	2017-41091	11/26-05
37291	2017-41096	11/10-04			

ND4Q

Třetí obnovy doby ochrany průmyslových vzorů

(51) 25-02	(51) 15-01
(11) 34442	(11) 34622
(21) 2008-37476	(21) 2009-37763
(22) 27.06.2008	(22) 30.04.2009
(54) Zábradlí k lodžím	(54) Zařízení na tepelnou a zvukovou izolaci

- (51) 12-16
- (11) 34752
- (21) 2008-37491
- (22) 13.07.2008
- (54) Čelní panel s mřížkou

PD4Q

Převod práv a ostatní změny vlastníků průmyslových vzorů

- (11) 36181
- (21) 2013-39614
- (73) MCLK s.r.o., Praha 5, Lipence, CZ

Zamítnuté a částečně zamítnuté přihlášky ochranných známek před zveřejněním

Kapitola obsahuje údaje o rozhodnutích o přihláškách ochranných známek, u kterých byly na základě provedeného věcného průzkumu shledány Úřadem důvody pro zamítnutí přihlášky ochranné známky podle ustanovení § 4 nebo 6 zákona č. 441/2003 Sb. Na základě toho Úřad vydal rozhodnutí o zamítnutí přihlášky podle ustanovení § 22 zákona č. 441/2003 Sb., a to pro celý seznam výrobků a služeb nebo pro jeho část. Údaje o výsledku rozhodnutí (zamítnutí přihlášky, částečně zamítnutí přihlášky) jsou uvedeny jako datum právní moci rozhodnutí/výsledek rozhodnutí.

(210) **O-574269**
(540)

Office House

(592) Slovní
12.06.2023/NABYTÍ P.M. - ZAMÍTNUTÍ PŘIHLÁŠKY

(210) **O-578573**
(540)

(210) **O-576535**
(540)

DER WEINSCHMECKER

(592) Slovní
06.06.2023/NABYTÍ P.M. - ZAMÍTNUTÍ PŘIHLÁŠKY

WATCHES OF
SWITZERLAND
S I N C E 1 9 2 4

(210) **O-576842**
(540)

KRÁSNÁ KOPŘIVNICE

(592) Slovní
06.06.2023/NABYTÍ P.M. - ZAMÍTNUTÍ PŘIHLÁŠKY

(210) **O-576973**
(540)

GLOBALCAREER MARKET

(593) Obrazová
03.06.2023/NABYTÍ P.M. - ZAMÍTNUTÍ PŘIHLÁŠKY

(210) **O-581987**
(540)

Přijímačky nanečisto

(592) Slovní
02.06.2023/NABYTÍ P.M. - ZAMÍTNUTÍ PŘIHLÁŠKY

(210) **O-582005**
(540)

DRYSERUM MASK

(592) Slovní
27.05.2023/NABYTÍ P.M. - ZAMÍTNUTÍ PŘIHLÁŠKY

(593) Obrazová
06.06.2023/NABYTÍ P.M. - ZAMÍTNUTÍ PŘIHLÁŠKY

(210) **O-578239**
(540)

POROD JE KRÁSNÝ

(592) Slovní
06.06.2023/NABYTÍ P.M. - ZAMÍTNUTÍ PŘIHLÁŠKY

(210) **O-582512**
(540) **Měšťanský pivovar v Pardubicích**

(592) Slovní
23.05.2023/NABYTÍ P.M. - ZAMÍTNUTÍ PŘIHLÁŠKY

(210) **O-583250**
(540)

FAMILY FOOD FESTIVAL

(592) Slovní
06.06.2023/NABYTÍ P.M. - ZAMÍTNUTÍ PŘIHLÁŠKY

Přehled zveřejněných přihlášek ochranných známek

Přihlášky ochranných známek, které byly na základě výsledků formálního a věcného průzkumu provedeného Úřadem shledány schopné zápisu do rejstříku ochranných známek, jsou obsaženy v této kapitole. Důležitou právní skutečností je, že zveřejněním přihlášky ochranné známky v této kapitole Věstníku (§ 23 zákona č. 441/2003 Sb.) začíná běžet zákonná tříměsíční lhůta pro podání námitek podle ustanovení § 25 zákona č. 441/2003 Sb.

Číselný přehled (210)											
O-576814	O-578414	O-582681	O-582682	O-582881	O-583346	O-583563	O-583932	O-583959	O-584224	O-584371	O-584372
O-584411	O-584473	O-584474	O-584475	O-584528	O-584679	O-584734	O-584735	O-584736	O-584737	O-584800	O-584804
O-584818	O-584886	O-584982	O-585008	O-585147	O-585166	O-585176	O-585199	O-585203	O-585204	O-585205	O-585206
O-585213	O-585215	O-585217	O-585219	O-585239	O-585298	O-585322	O-585323	O-585325	O-585352	O-585353	O-585367
O-585371	O-585374	O-585413	O-585415	O-585440	O-585445	O-585478	O-585480	O-585491	O-585496	O-585497	O-585498
O-585499	O-585503	O-585517	O-585518	O-585530	O-585545	O-585576	O-585587	O-585596	O-585599	O-585605	O-585606
O-585619	O-585663	O-585672	O-585743	O-585754	O-585757	O-585772	O-585773	O-585779	O-585780	O-585796	O-585810
O-585828	O-585834	O-585835	O-585840	O-585853	O-585854	O-585860	O-585861	O-585870	O-585872	O-585884	O-585887
O-585888	O-585892	O-585893	O-585903	O-585904	O-585909	O-585910	O-585911	O-585913	O-585933	O-585990	

Zveřejněné přihlášky ochranných známek

(210) **O-576814**
(220) 05.01.2022
(320) 05.01.2022
(540)



(593) Obrazová
(511) (29) konzervované ovoce, želírující přípravky, hotové mléčné výrobky, jogurty, zavařeniny; (30) pudinky v prášku, pudinky, šlehačka v prášku, dezerty, polevy, cukrářské pomazánky, přípravky vyrobené z obilí, přísady do pečení, pečící práškové směsi, kypřící prášky, zmrzlina v prášku, zmrzlina, kuchařské prášky, vanilin, vanilka, dortové želé, dortové prášky, dortové náplně, potravinářské premixy, ztužovač šlehačky, mražené koláče, mražené potraviny cukrářské, těsto, těstoviny, cukroví a cukrovinky, dorty, koláče s náplní, ozdoby na dort, jemné pečivo; (35) reklamní a propagační činnost, pomoc při řízení obchodní činnosti, marketing, obchodní služby v prodejních i skladových provozech, zastupitelské služby v obchodní činnosti, odborné obchodní poradenství, poradenské konzultační a zprostředkovací služby při řízení obchodní činnosti, distribuce vzorků zboží, služby obstaravatelské a zprostředkovatelské ve výše uvedených oblastech.

Třídy výrobků a služeb:
29, 30, 35

(591) Barevná
(730) **Dr. August Oetker Nahrungsmittel KG**, Lutterstrasse 14, 33617 Bielefeld, DE
(740) Mgr. Ondřej Čerych, advokát, Národní 58/32, Praha 1, Nové Město, 11000

(210) **O-578414**
(220) 31.03.2022
(320) 31.03.2022
(540)

Den podnikatelů České republiky

(592) Slovní
(511) (35) podnikové informace pro spotřebitele, pomoc týkající se organizace podnikání, poradenství v oblasti podnikání, poradenství v oblasti efektivity podnikání, příprava a pořádání marketingových akcí, obchodní předváděcí akce (pořádání -), pořádání a vedení obchodních prezentací, pořádání expozic pro obchodní účely; (41) organizování konferencí, výstav a soutěží, pořádání konferencí v oblasti podnikání, pořádání seminářů zaměřených na podnikání.

Třídy výrobků a služeb:
35, 41

(730) **Asociace malých a středních podniků a živnostníků ČR**, Sokolovská 100/94, Praha 8, Karlín, 18600, CZ

(210) **O-582681**
(220) 28.11.2022
(320) 28.11.2022
(540)

Meridus REAL

(592) Slovní
(511) (20) manipulační palety (nekovové), nákladové palety (nekovové), přepravní palety (nekovové), bedny (nekovové), krabice ze dřeva, bedny laťové přepravní, kontejnery přepravní (nekovové), regály (nábytek), nábytek (bytové zařízení), sedadla, lůžka, lehátka, stoly, křesla, židle, postele, kování na okna (nekovové), křesla, stolky na květiny, lišty u nábytku z umělých hmot, školní nábytek, nábytkové police, police do registračních skříní, rámy, bambusové závěsy, barely (nekovové), bečky (nekovové), boudy, pelechy a hnízda pro domácí zvířata, stojany na časopisy, části nábytku ze dřeva, čepy (nekovové), čísla domovní kromě kovových a svíticích, dávkovače ručníků, upevňené, (nekovové), dekorativní předměty (přenosné), desky (stolní), desky k vystavování zboží, desky pod psací stroje, stojany na deštníky, držáky na kartáče, držáky na noviny, držáky na záclony a závěsy, kromě držáků z textilních materiálů, dřevěné rolety, dvířka k nábytku, fitinky na rakve (nekovové), gauče, háčky na oděvy (nekovové), háčky na záclony, háky k věšákům (nekovové), skřínky na hračky, chodítka dětská, věšáky na kabáty, kádě, kancelářský nábytek, kartotéky (nábytek), kazety na šperky, kromě kazet z drahých kovů, tabule s háčky na zavěšení klíčů, stojany na klobouky, sloupky na drápání pro kočky, kolébky, kolečka k nábytku nekovová, komody, konzole na záclony a závěsy, ozdobné závěsy z korálků, koše, košíky (nekovové), krabice ze dřeva nebo z umělých hmot, kryty ochranné proti žáru pro domácnost, křesla kadeřnická, podstavce na květináče, stojany na lahve, lavičky (nábytek), lehátka skládací, lenošky, lištové rolety vnitřní, lůžka vodní, lůžkoviny (s výjimkou ložního prádla), mechanoterapeutická lůžka, stoly na masáže, matrace, matrace nafukovací, kromě matrací k léčebným účelům, stojany na odkapávání nádobí, obaly ochranné na oděvy, obložení nábytku (nekovové), ramínka na oděvy, ohrádky pro děti, opěrky na hlavu (u nábytku), ošatky, ozdoby nástěnné (bytové zařízení), ozdoby pohyblivé (ozdobné pohyblivé předměty vydávající zvuky, zpravidla zvonečky nebo tyčinky), ozdoby z umělých hmot pro potraviny, palety (nakládací, nekovové), palety na manipulaci se zbožím (nekovové), paravány (nábytek), pelesti postelí dřevěné, stolky pojízdné pro počítače, podhlavníky, podnožky, podušky, podušky nafukovací, kromě podušek k léčebným účelům, pohovky, pohovky čalouněné s podnožkou, police, police na knihy, polštáře pro domácí zvířata, poštovní schránky, kromě zděných a kovových, poutače ze dřeva nebo z umělých hmot, prádelníky (se zásuvkami), proutěné zboží, příborníky, psací stoly, rakve, rámy (na obrazy), rámy na vyšívání, ratan, regály, registratury, reklamní předměty nafukovací, sekretáře, servírovací stolky pojízdné, schody (stupně, nekovové), stříbrné sklo (pro výrobu zrcadel), skříně, skřínky na jídlo (spížky, nekovové), sláma pletená (s výjimkou rohoží), sofa, stojany na střelné zbraně, stolky odkládací, stolky toaletní, stoly rýsovací, stoly pracovní, stoly zámečnické (nekovové), špalky na krájení a sekání masa (pro řezníky), štítky (identifikační, nekovové), štíty (vývěsní) ze dřeva nebo umělých hmot, tabule vývěsní, truhlářské umělecké výrobky, truhly (nekovové), tyčky k rostlinám, umělecká díla ze dřeva, vosku, sádry nebo umělých hmot, umy pohřební, vějíře, vitríny (nábytek), vycpaná zvířata, zámky (kromě kovových a elektrických), zástěny ochranné u topenišť pro domácnost, zrcadla, desky skleněné pro zrcadla, žebříky ze dřeva nebo z umělých hmot, žerdě (vlajkové), židle vysoké pro děti; (39) balení a balicí služby, služby týkající se balení palet, poradenské služby vztahující se k balení zboží, pronájem strojů a přístrojů na balení, balení zboží na zakázku, poradenská služba v oboru obalové techniky, doprava a skladování zboží, provozování skladů, logistika, zasilatelství, poradenství a zprostředkování v oblasti dopravy nebo skladování, pronájem dopravních prostředků, dopravní služby, doprava pozemní autobusová, automobilová i železniční, lodní, včetně trajektů, letecká, včetně jejího zprostředkování, přeprava osob, přeprava zavazadel a nákladů, včetně jejich skladování, poskytování průvodcovských služeb, poradenské služby v turistickém ruchu, provozování parkovišť, pronájem a půjčování autokarů, automobilů, lodí, plavidel, kamiónů, nákladních vozidel, dopravních prostředků, pronájem a půjčování koní, pronájem garáží a parkovacích ploch, pronájem a půjčování mrazicích nebo chladicích boxů, pronájem a půjčování potápěčských skafandrů a zvonů, pronájem skladišť, pronájem a půjčování skladovacích kontejnerů, logistické služby; (40) zpracování obalových materiálů, výroba obalů na zakázku, zpracování a úprava papíru a kartonu, zpracování dřeva, povrchová úprava materiálů - zejména papíru a plastu, recyklace materiálů, broušení, laminace, rytí, gravírování, řezání, děrování, vrtání, obrábění,

konzultace a poskytování informací v oblasti výroby obalů, konzultace a poskytování informací v oblasti zpracování materiálů a konečné úpravy materiálů, zpracování materiálů, úprava a oprava plastů a kovových materiálů jako například ohýbání, lepení, leštění, lisování, tváření za tepla i za studena, dělení, řezání, broušení, spojování, svařování, mechanické opracování plastových hmot, laminování, montáž materiálů na objednávku (pro třetí osoby), tónování skla, vodovzdorná impregnace látek, vodovzdorná úprava látek, zpracování kovů a jejich povrchová úprava nebo eloxování, emailování, galvanizace, fosfátování, chromování, zinkování.

Třídy výrobků a služeb:

20, 39, 40

- (730) **Meridus, s.r.o.**, Husinecká 903/10, Praha 3, Žižkov, 13000, CZ
 (740) DANĚK & PARTNERS Advokátní a patentová kancelář, Ing. Dr. Vilém Daněk, patentový zástupce, Vinohradská 403/17, Praha 2, Vinohrady, 12000

(210) **O-582682**

(220) 28.11.2022

(320) 28.11.2022

(540)



- (593) Obrazová
 (511) (20) manipulační palety (nekovové), nákladové palety (nekovové), přepravní palety (nekovové), bedny (nekovové), krabice ze dřeva, bedny laťové přepravní, kontejnery přepravní (nekovové), regály (nábytek), nábytek (bytové zařízení), sedadla, lůžka, lehátka, stoly, křesla, židle, postele, kování na okna (nekovové), křesla, stoly na květiny, lišty u nábytku z umělých hmot, školní nábytek, nábytkové police, police do registračních skříní, rámy, bambusové závěsy, barely (nekovové), bečky (nekovové), boudy, pelechy a hnízda pro domácí zvířata, stojany na časopisy, části nábytku ze dřeva, čepy (nekovové), čísla domovní kromě kovových a svíticích, dávkovače ručníků, upevněné, (nekovové), dekorativní předměty (přenosné), desky (stolní), desky k vystavování zboží, desky pod psací stroje, stojany na deštníky, držáky na kartáče, držáky na noviny, držáky na záclony a závěsy, kromě držáků z textilních materiálů, dřevěné rolety, dvířka k nábytku, fitinky na rakve (nekovové), gauče, háčky na oděvy (nekovové), háčky na záclony, háky k věšákům (nekovové), skříňky na hračky, chodítka dětská, věšáky na kabáty, kádě, kancelářský nábytek, kartotéky (nábytek), kazety na šperky, kromě kazet z drahých kovů, tabule s háčky na zavěšení klíčů, stojany na klobouky, sloupky na drápání pro kočky, kolébky, kolečka k nábytku nekovová, komody, konzole na záclony a závěsy, ozdobné závěsy z korálků, koše, košíky (nekovové), krabice ze dřeva nebo z umělých hmot, kryty ochranné proti žáru pro domácnost, křesla kadeřnická, podstavce na květináče, stojany na lahve, lavičky (nábytek), lehátka skládací, lenošky, lištové rolety vnitřní, lůžka vodní, lůžkoviny (s výjimkou ložního prádla), mechanoterapeutická lůžka, stoly na masáže, matrace, matrace nafukovací, kromě matrací k léčebným účelům, stojany na odkapávání nádobí, obaly ochranné na oděvy, obložení nábytku (nekovové), ramínka na oděvy, ohrádky pro děti, opěrky na hlavu (u nábytku), ošatky, ozdoby nástěnné (bytové zařízení), ozdoby pohyblivé (ozdobné pohyblivé předměty vydávající zvuky, zpravidla zvonečky nebo tyčinky), ozdoby z umělých hmot pro potraviny, palety (nakládací, nekovové), palety na manipulaci se zbožím (nekovové), paravány (nábytek), pelesti postelí dřevěné, stoly pojízdné pro počítače, podhlavníky, podnožky, podušky, podušky nafukovací, kromě podušek k léčebným účelům, pohovky, pohovky čalouněné s podnožkou, police, police na knihy, polštáře pro domácí zvířata, poštovní schránky, kromě zděných a kovových, poutače ze dřeva nebo z umělých hmot, prádelníky (se

zásuvkami), proutěné zboží, přiborníky, psací stoly, rakve, rámy (na obrazy), rámy na vyšívání, ratan, regály, registratury, reklamní předměty nafukovací, sekretáře, servírovací stoly pojízdné, schody (stupně, nekovové), stříbrné sklo (pro výrobu zrcadel), skříně, skříňky na jídlo (spížky, nekovové), sláma pletená (s výjimkou rohoží), sofa, stojany z umělých hmot, žerdě (vlajkové), židle vysoké pro děti; (39) balení a balicí služby, služby týkající se balení palet, poradenské služby vztahující se k balení zboží, pronájem strojů a přístrojů na balení, balení zboží na zakázku, poradenská služba v oboru obalové techniky, doprava a skladování zboží, provozování skladů, logistika, zasilatelství, poradenství a zprostředkování v oblasti dopravy nebo skladování, pronájem dopravních prostředků, dopravní služby, doprava pozemní autobusová, automobilová i železniční, lodní, včetně trajektů, letecká, včetně jejího zprostředkování, přeprava osob, přeprava zavazadel a nákladů, včetně jejich skladování, poskytování průvodcovských služeb, poradenské služby v turistickém ruchu, provozování parkovišť, pronájem a půjčování autokarů, automobilů, lodí, plavidel, kamiónů, nákladních vozidel, dopravních prostředků, pronájem a půjčování koní, pronájem garáží a parkovacích ploch, pronájem a půjčování mrazicích nebo chladicích boxů, pronájem a půjčování potápěčských skafandrů a zvonů, pronájem skladů, pronájem a půjčování skladovacích kontejnerů, logistické služby; (40) zpracování obalových materiálů, výroba obalů na zakázku, zpracování a úprava papíru a kartonu, zpracování dřeva, povrchová úprava materiálů - zejména papíru a plastu, recyklace materiálů, broušení, laminace, rytí, gravírování, řezání, děrování, vrtání, obrábění, konzultace a poskytování informací v oblasti výroby obalů, konzultace a poskytování informací v oblasti zpracování materiálů a konečné úpravy materiálů, zpracování materiálů, úprava a oprava plastů a kovových materiálů jako například ohýbání, lepení, leštění, lisování, tváření za tepla i za studena, dělení, řezání, broušení, spojování, svařování, mechanické opracování plastových hmot, laminování, montáž materiálů na objednávku (pro třetí osoby), tónování skla, vodovzdorná impregnace látek, vodovzdorná úprava látek, zpracování kovů a jejich povrchová úprava nebo eloxování, emailování, galvanizace, fosfátování, chromování, zinkování.

Třídy výrobků a služeb:

20, 39, 40

- (730) **Meridus, s.r.o.**, Husinecká 903/10, Praha 3, Žižkov, 13000, CZ
 (740) DANĚK & PARTNERS Advokátní a patentová kancelář, Ing. Dr. Vilém Daněk, patentový zástupce, Vinohradská 403/17, Praha 2, Vinohrady, 12000

(210) **O-582881**

(220) 08.12.2022

(320) 08.12.2022

(540)

Cihličky pro dětičky

- (592) Slovní
 (511) (16) lepenka, vrstvená lepenka, vlnitá lepenka, skládací kartonové krabice, papírové a kartonové krabice, krabice z lepenky, krabičky s barvami (školní potřeby), školní potřeby (papírnické zboží), učební materiály z papíru, učební a instruktážní pomůcky (s výjimkou přístrojů); (28) hračky, hry a žertovné předměty, (hrací) kostky, dětské stavebnice, vícedílné stavebnice, stavebnice (hračky), domečky na dětské hry, společenské hry, zařízení na hry, spojovatelné stavebnicové kostky, stavebnicové kostky [hračky], papírové hračky, kartonové hračky; (35) reklama, marketing, online prodej hraček a her, velkoobchodní prodej hraček a her, maloobchodní prodej hraček a her.

Třídy výrobků a služeb:

16, 28, 35

- (730) **Atrix Design s.r.o.**, Revoluční 1082/8, Praha 1, Nové Město, 11000, CZ
 (740) Mgr. Tomáš Pauch, advokát, Sokolovská 695/115b, Praha 8, Karlín, 18600

(210) **O-583346**
(220) 09.01.2023
(320) 09.01.2023
(540)



(593) Obrazová
(511) (18) zavazadla a tašky; (25) oděvy, obuv a pokrývky hlavy; (28) cvičební a sportovní potřeby, hry, hračky; (35) reklama, propagace, řízení obchodní činnosti a administrativa, kancelářská práce; (41) vzdělávání, školení, zábava, sportovní a kulturní činnosti.
Třídy výrobků a služeb:
18, 25, 28, 35, 41
(730) **Kardová Lenka Ing.**, Mařákova 333/12, Praha 6, Dejvice, 16000, CZ

(210) **O-583563**
(220) 23.01.2023
(320) 23.01.2023
(540)

Little Big Lab

(592) Slovní
(511) (3) kosmetické krémy, přípravky pro osobní hygienu a kosmetické přípravky, kosmetické přípravky pro péči o tělo, krémy na kůži, mýdlo, mýdlové gely, sprchové gely, kosmetické přípravky do koupele, šampony, kondicionéry pro péči o vlasy, parfumerie a vonné přípravky, deodoranty a antiperspiranty, chemické čisticí přípravky pro použití v domácnosti; (5) dezinfekční a antiseptické přípravky, léčebná a dezinfekční mýdla a čisticí přípravky, dezinfekční ubrousky, antibakteriální, dezinfekční přípravky, antivirové dezinfekční přípravky, dezinfekční prostředky pro hygienické účely, přípravky k dezinfekci rukou, dezinfekční mýdla, dezinfekční prostředky na mytí rukou, konopí pro léčebné účely, přípravky na čištění vzduchu, biocidy, potravinové doplňky, minerální potravinové doplňky, vitaminy a vitaminové přípravky, potravinové doplňky s kosmetickým účinkem, výživové doplňky; (21) kosmetické pomůcky, dávkovače tekutého mýdla, dávkovače mýdla, rozprašovače parfémů, kapátka pro použití v domácnosti, dávkovače na sprchové gely; (35) reklama, marketing a propagační služby, maloobchodní služby zásilkového prodeje zaměřené na kosmetické přípravky, služby on-line maloobchodních prodejen v oblasti kosmetiky a kosmetických výrobků, reklamní služby týkající se kosmetických výrobků, poskytování poradenství spotřebitelům v souvislosti s kosmetikou, marketingový průzkum v oboru kosmetiky, parfumerie a zkrášlovacích přípravků, obchodní informační a poradenské služby pro spotřebitele se zaměřením na kosmetiku.
Třídy výrobků a služeb:
3, 5, 21, 35
(730) **AGNIT Prague a.s.**, Pobřežní 667/78, Praha 8, Karlín, 18600, CZ
(740) Kropáček LEGAL, advokátní kancelář, s.r.o., Mgr. Pavel Kropáček, Pobřežní 667/78, Praha 8, Karlín, 18600

(210) **O-583932**
(220) 11.02.2023
(320) 11.02.2023
(540)



(593) Obrazová
(511) (16) krabice, papírové krabice, lepenkové krabice, kartonové krabice, dárkové krabice, etikety z papíru; (35) reklama, propagace, propagace, reklama a marketing online webových stránek; (39) balení, doprava; (40) tisk vzorů, zakázková výroba klišé, tisk na karton pomocí klišé, dokončovací tiskařské práce (řezání), řezání přířezů krabic na válcovém lisu, zakázková výroba etiket s EAN kódem; (42) vývoj webových stránek, tvorba designu krabic.
Třídy výrobků a služeb:
16, 35, 39, 40, 42
(730) **Brytsikava Iryna**, Resslerova 526/20, Plzeň, Jižní Předměstí, 30100, CZ

(210) **O-583959**
(220) 13.02.2023
(320) 13.02.2023
(540)

PRIVESTO

(592) Slovní
(511) (35) reklamní služby v oblasti finančních investic, reklamní služby v oblasti finančních služeb, obchodní poradenské služby vztahující se k marketingu kampaní ke shromažďování finančních prostředků, obchodní poradenské služby vztahující se k řízení kampaní ke shromažďování finančních prostředků, obchodní poradenské služby vztahující se k propagaci kampaní na shromažďování finančních prostředků, administrativní podpora a zpracování dat [služby], obchodní zprostředkovatelské služby týkající se propojování potenciálních soukromých investorů s podnikateli, kteří potřebují financování, obchodní propagace, řízení obchodní činnosti, obchodní poradenské služby, ekonomické prognózy a analýzy, tržní prognózy, řízení obchodních projektů v oblasti stavebních projektů, marketing, analýzy nákladů, tržní analýzy a výkazy, profesionální obchodní poradenství, zprostředkování smluv pro třetí osoby, zprostředkování obchodů pro třetí strany, zprostředkování uvádění výrobků na trh, poradenské služby v oblasti zprostředkování zboží a služeb, zprostředkování a uzavírání obchodních transakcí pro třetí osoby, služby rozvoje podnikatelských strategií; (36) investiční služby, finanční investiční služby, investiční služby poskytované soukromým klientům, finanční a investiční poradenské služby, hodnocení investičního rizika (služby), finanční a investiční konzultační služby, finanční, peněžní a bankovní služby, obchody s cennými papíry a komoditami, investiční služby týkající se zastupitelných cenných papírů, finanční informace, údaje, poradenské a konzultační služby, poskytování finančního poradenství, cenné papíry (finanční služby), makléřství finančních derivátů, služby finančního pověření, služby poskytované finančními zprostředkovateli, obchodování s finančními deriváty, správa finančního portfolia, finanční služby správy investic, finanční služby týkající se investic, finanční poradenství v oblasti investic do nemovitostí, finanční management fondů, kapitálové investice, řízení investic, informace o investicích, investování peněžních prostředků, poskytování investičních informací, správa investičního portfolia, management aktiv a investic, průzkum v oblasti investic, finanční informace

pro investory, konzultace v oblasti kapitálových investic, administrativní služby v oblasti investic, finanční poradenství v oblasti investic, management investic v oblasti akcií, soukromé investice a investiční služby se zaměřením na rizikový kapitál, služby v oblasti investování peněz, služby týkající se investic v oblasti cenných papírů pro soukromé investory, služby v oblasti správy kapitálových investic, služby investic do soukromých kapitálových fondů, služby týkající se investic spravovaného majetku, služby v oblasti průzkumu finančních investic, makléřské služby v oblasti kapitálových investic, služby finančních analýz v oblasti investic, finanční investice v oblasti cenných papírů, makléřské služby v oblasti finančního investování, úschova cenných papírů, správa peněžních prostředků, podílové fondy, pronajímání kanceláří [nemovitosti], zajištění financování stavebních projektů, služby finančního plánování zaměřené na stavební projekty, pronájem nemovitostí; (45) poradenství v oblasti duševního vlastnictví, poradenství v oblasti bezpečnosti, mimosoudní řešení sporů, správa autorských práv, příprava právních dokumentů, zprostředkovatelství (mediace), právnícké (komerční služby).

Třídy výrobků a služeb:

35, 36, 45

(730) **APOLLO CAPITAL, a.s., obchodník s cennými papíry**, Ružová dolina 25, Bratislava, SK

(210) **O-584224**

(220) 22.02.2023

(320) 22.02.2023

(540)

(593) Obrazová

(511) (9) vědecké, výzkumné a laboratorní přístroje; (10) elektronické lékařské přístroje, diagnostické lékařské přístroje, elektromagnetické lékařské přístroje, lékařské přístroje a nástroje k neurografickým účelům, elektronické výrobky pro lékařské, diagnostické a terapeutické účely, a to přístroje pro EEG, EEG Biofeedback; (40) zakázková konstrukce elektronických strojů; (41) výuka, vzdělávání, kurzy, semináře, organizování eventů; (42) softwarové služby, vědecké služby a související výzkum, výzkum v oblasti neurotechnologie, softwarové služby v oblasti neurotechnologie; (44) lékařské služby, počítačová analýza činnosti mozku (lékařské služby), služby psychologické diagnostiky, služby psychologického testování, terapeutické a diagnostické lékařské služby pro postupy ze zařízení k účelům biologické zpětné vazby.

Třídy výrobků a služeb:

9, 10, 40, 41, 42, 44

(591) Barevná

(730) **EEG INSTITUT s.r.o.**, Štěpařská 809/24, Praha 5, Hlubočepy, 15200, CZ

(740) Rott, Růžička & Guttman a spol., Vyskočilova 1566, Praha 4, Michle, 14000

(210) **O-584371**

(220) 01.03.2023

(320) 01.03.2023

(540)

(593) Obrazová

(511) (16) obalové materiály z papíru a plastů v rámci třídy 16 pro stavební hmoty a stavební výrobky, etikety z papíru, jiné tiskárenské výrobky, a to katalogy, prospekty, letáky, kalendáře, diáře a jiné reklamní a propagační materiály na papírovém nosiči, psací potřeby; (19) nekovové stavební výrobky pro svislé i vodorovné stavební konstrukce, nekovové stavební hmoty jako betony, malty, omítkové směsi, potěrové směsi, stavební kamenivo přírodní i umělé; (35) zprostředkování obchodu se stavebními výrobky a stavebními hmotami, obchodní poradenství v oboru stavebních výrobků a stavebních hmot.

Třídy výrobků a služeb:

16, 19, 35

(730) **PREMIX servis, spol. s r.o.**, Evropská 516/10, Praha 6, Dejvice, 16000, CZ

(740) ZEMAN - podkrušnohorská patentová a známková kancelář, Petr Zeman, patentový zástupce, Hradní 301/9, Loket, 35733

(210) **O-584372**

(220) 01.03.2023

(320) 01.03.2023

(540)



(593) Obrazová

(511) (9) strojově čitelné nosiče informací a informace na nich, informace přenášené elektronickou cestou, elektronické katalogy, software, počítačové hry, zařízení pro pořizování, přenos a reprodukci informací, zvuku a obrazu, telekomunikační zařízení; (16) katalogy, prospekty, plakáty, letáky, časopisy, knižní publikace, pohlednice, fotografie a grafická díla, vstupenky, jídelní a nápojové lístky, šatní lístky, jiné tiskárenské výrobky na papírovém nosiči, papírenské zboží, vč. psacích potřeb a kancelářských potřeb náležejících do třídy 16, papírové ubrusy, ubrusky, ručníky a kapesníky, papírové praporečky a vlaječky, obaly z papíru a plastů; (18) kufrý, brašny, tlumoky, sportovní a cestovní tašky, batohy, cestovní vaky, kožené chrániče, etue, peněženky, klíčenky, pouzdra na navštívenky, kožené pásky, deštníky, slunečníky; (21) poháry ze skla, porcelánu,

keramiky, figurální výrobky ze skla, porcelánu, keramiky a kameniny, tácky, talíře, talíře a kelímky papírové a plastové (na jedno použití); (24) textilní vlajky, vlaječky, prapory a praporky, štítky textilní, textilní ručníky, osušky, kapesníky, utěrky, ubrusy a ubrousky, banketní sukně, lůžkoviny a jiné textilie vč. interiérových, vše v rámci třídy 24; (25) oděvy vč. sportovních a pro volný čas, fotbalové dresy, obuv vč. sportovní a pro volný čas, pokrývky hlavy všeho druhu, šály a šátky, rukavice; (26) ozdobné odznaky (knoflíky), přívěsky (nikoli klenoty nebo přívěsky na klíče, prstýnky nebo řetízky), nažehlovací obtisky, nažehlovací ozdoby, epolety, ozdobné lemy, etikety na prádlo a oděvy, vše v rámci třídy 26; (28) míče, míčky a jiné sportovní a posilovací náčiní, chrániče kolen, chrániče na holeně, chrániče loktů, rukavice pro sportovní hry, stolní hry, plyšové hračky, dřevěné figurky (hračky), přístroje pro videohry, chrániče nohou, chrániče rukou a jiné ochranné pomůcky pro sport; (35) reklamní a propagační činnost, vč. reklamy mediální a velkoplošné, vydávání a šíření reklamních a propagačních materiálů, obchodní a marketingový management, činnosti účetní a administrativní, správa hotelů, zprostředkování obchodu s výše uvedenými výrobky ve třídách 9, 16, 18, 21, 24, 25, 26 a 28, zprostředkování obchodu s reklamními předměty a suvenýry, zprostředkování obchodu s nápoji, pečivem, trvanlivými potravinami a s rychlým občerstvením; (38) služby informační kanceláře, tiskových agentur a tiskových mluvčí, počítačová komunikace, provozování uzavřeného rozhlasového a televizního okruhu; (39) doprava osob a zavazadel, činnost cestovní agentury zajišťující dopravu, provozování garáží, hromadných parkovacích stání a parkovišť, pronájem parkovacích ploch, skladování, zajišťování a rezervace místenek a prodej jízdenek; (41) výchova a vzdělávání, výuka a sportovní výcvik, pořádání sportovních, kulturních, vzdělávacích, zábavně-spoločenských a jiných zábavních akcí, provozování a pronájem sportovišť, bazénů, tělocvičen, posiloven a jiných rekondičních a regeneračních zařízení, organizování sportovních soutěží, vydavatelská a nakladatelská činnost, agenturní činnost v oblasti sportu, prodej vstupenek, zajišťování vstupenek, fotografování, pořizování audiovizuálních záznamů, pronájem přístrojů pro pořizování, přenos a reprodukci informací, zvuku a obrazu; (43) služby spojené se stravováním a přechodným ubytováním, provozování hotelů, ubytoven, restaurací, kempů, bufetů, kiosků a jiných provozoven rychlého občerstvení, pronájem těchto zařízení a vybavení k poskytování jídel a nápojů, činnost cestovní agentury zajišťující stravování a ubytování; (45) služby spojené s ostrahou, strážní a hlídací služba, bezpečnostní poradatelská služba při sportovních utkáních, monitorování hlídacích, bezpečnostních a poplašných zařízení.

Třídy výrobků a služeb:

9, 16, 18, 21, 24, 25, 26, 28, 35, 38, 39, 41, 43, 45

(591) Barevná

(730) **FK TEPLICE a.s.**, Na Stínadlech 2796, Teplice, 41501, CZ

(740) ZEMAN - podkrušnohorská patentová a známková kancelář, Petr Zeman, patentový zástupce, Hradní 301/9, Loket, 35733

(210) **O-584411**

(220) 03.03.2023

(320) 03.03.2023

(540)

Montecristi

(592) Slovní

(511) (29) maso, ryby, drůbež a zvěřina, masové výtažky, konzervované, mražené, sušené a vařené ovoce a zelenina, želé, džemy, kompoty, vejce, mléko, sýry, máslo, jogurty a jiné mléčné výrobky, potravinářské oleje a tuky; (30) empanadas (plněné kapsy), polotovary sestávající převážně z pečiva, rýže, těstovin nebo obilovin, jednohubky (obložené pečivo), káva, čaj, kakao a náhražky kávy, rýže, těstoviny a nudle, tapioka a ságo, mouka a přípravky vyrobené z obilnin, chléb, pečivo a cukrovinky, čokoláda, zmrzliny, sorbety a jiné produkty určené ke konzumaci v mraženém stavu, cukr, med, melasa, droždí, kypřicí prášek do pečiva, sůl, koření přísady, koření, konzervované byliny, ocet, omáčky a jiná ochucovadla, led (zmrazená voda); (32) piva, nealkoholické nápoje, minerální a syčené vody, ovocné nápoje a ovocné šťávy, sirupy a jiné nealkoholové přípravky pro přípravu nápojů; (43) poskytování jídla a nápojů.

Třídy výrobků a služeb:

29, 30, 32, 43

(730) **Vančurová Pavla Ing. arch.**, Palackého 71, Moravský Krumlov, 67201, CZ

(210) **O-584473**

(220) 07.03.2023

(320) 07.03.2023

(540)



(593) Obrazová

(511) (30) čokoládové sušenky, sušenky [sladké nebo slané], máslové sušenky, křehké pečivo - sušenky, suchary, polomáčené čokoládové sušenky, sušenky jako předkrm, oplatky, moučníky, zákusky, dorty, cukrovinky; (35) reklamní, marketingové a propagační služby, reklamní služby k propagaci nápojů, maloobchod a velkoobchod s výše uvedenými výrobky ve tř. 30, maloobchodní prodej nealkoholických nápojů, maloobchodní prodej přípravků na výrobu nápojů, maloobchodní služby v oblasti alkoholických nápojů, marketingové služby v oblasti restaurací, obchodní služby a informace pro spotřebitele, reklamní služby v oblasti propagace prodeje nápojů, maloobchodní prodej alkoholických nápojů s výjimkou piva; (43) poskytování jídla a nápojů, podávání alkoholických nápojů, podávání jídel a nápojů, podávání jídel a nápojů pro hosty, poskytování služeb zajišťujících nápoje, gastronomické služby, restaurace (služby), smluvní gastronomické služby, služby dodávání nápojů, informace o restauracích (služby), informační, poradenské a rezervační služby v oblasti poskytování jídla a pití, restaurace, zajišťování stravování a nápojů pro hosty, zajišťování stravování a nápojů v bistrech.

Třídy výrobků a služeb:

30, 35, 43

(730) **Pechanová Jana**, Korunní 1149/80, Praha 10, Vinohrady, 10100, CZ

(740) CCS Legal s.r.o., advokátní kancelář, Konviktská 291/24, Praha 1, Staré Město, 11000

(210) **O-584474**

(220) 07.03.2023

(320) 07.03.2023

(540)



(593) Obrazová

(511) (35) reklamní, marketingové a propagační služby, reklamní služby k propagaci nápojů, maloobchod s cukrovinkami, sušenkami, suchary, moučníky, zákusky a hotovými jídlý, maloobchodní prodej

nealkoholických nápojů, maloobchodní prodej přípravků na výrobu nápojů, maloobchodní služby v oblasti alkoholických nápojů, marketingové služby v oblasti restaurací, obchodní služby a informace pro spotřebitele, reklamní služby v oblasti propagace prodeje nápojů, maloobchodní prodej alkoholických nápojů s výjimkou piva; (39) skladování nápojů, rozvoz jídel restauracemi; (43) poskytování jídla a nápojů, podávání alkoholických nápojů, podávání jídel a nápojů, podávání jídel a nápojů pro hosty, poskytování služeb zajišťujících nápoje, gastronomické služby, restaurace (služby), smluvní gastronomické služby, služby dodávání nápojů, informace o restauracích (služby), informační, poradenské a rezervační služby v oblasti poskytování jídla a pití, zajišťování stravování a nápojů pro hosty, zajišťování stravování a nápojů v bistrech.

Třídy výrobků a služeb:
35, 39, 43

- (730) **Pechanová Jana**, Korunní 1149/80, Praha 10, Vinohrady, 10100, CZ
(740) CCS Legal s.r.o., advokátní kancelář, Konviktská 291/24, Praha 1, Staré Město, 11000

- (210) **O-584475**
(220) 07.03.2023
(320) 07.03.2023
(540)



- (593) Obrazová
(511) (21) nádobí, kuchyňské náčiní a nádoby, plechy na sušenky, dózy na sušenky, krabice na sušenky; (32) odalkoholizované nápoje, energetické nápoje, izotonické nápoje, nápoje iontové, vody [nápoje], sorbety [nápoje], nealkoholické nápoje s příchutí piva, nealkoholické pivo, piva, šerbet [nápoje]; (33) destilované nápoje, lihoviny [nápoje], alkoholické nápoje (s výjimkou piva), nízkoalkoholické nápoje, předpřipravené alkoholické nápoje; (35) reklamní, marketingové a propagační služby, reklamní služby k propagaci nápojů, maloobchod a velkoobchod s výše uvedenými výrobky ve tř. 21, 32, a 33, maloobchodní prodej nealkoholických nápojů, maloobchodní prodej přípravků na výrobu nápojů, maloobchodní služby v oblasti alkoholických nápojů, marketingové služby v oblasti restaurací, obchodní služby a informace pro spotřebitele, reklamní služby v oblasti propagace prodeje nápojů, maloobchodní prodej alkoholických nápojů s výjimkou piva; (43) poskytování jídla a nápojů, podávání alkoholických nápojů, podávání jídel a nápojů, podávání jídel a nápojů pro hosty, poskytování služeb zajišťujících nápoje, gastronomické služby, restaurace (služby), smluvní gastronomické služby, služby dodávání nápojů, informace o restauracích (služby), informační, poradenské a rezervační služby v oblasti poskytování jídla a pití, zajišťování stravování a nápojů pro hosty, zajišťování stravování a nápojů v bistrech.

Třídy výrobků a služeb:
21, 32, 33, 35, 43

- (730) **Pechanová Jana**, Korunní 1149/80, Praha 10, Vinohrady, 10100, CZ
(740) CCS Legal s.r.o., advokátní kancelář, Konviktská 291/24, Praha 1, Staré Město, 11000

- (210) **O-584528**
(220) 09.03.2023
(320) 09.03.2023
(540)

BOŽSKÝ DOUŠEK

- (592) Slovní
(511) (5) vitamínové a multivitaminové přípravky, dietetické a potravinové doplňky v tuhém i tekutém stavu, výrobky z léčivých rostlin k léčebným účelům, bylinné léky, sušené bylinné směsi, oleje, krémy, masti a extrakty s léčivým účinkem, léčivé bylinné sirupy, léčivé čaje, potravní doplňky s léčebnými účinky, náplasti, bylinné čaje pro léčebné účely, bylinné extrakty (tinkury) s léčebným účinkem, léčivé bylinné kapky, masti a silice, léčivé byliny, cukrovinky nebo pastilky nebo tablety nebo tobolky nebo kapsle s léčivými přísadami, balzámy a krémy a masti pro lékařské účely, bylinné výtažky nebo sirupy pro léčebné účely, vitamínová a minerální výživa pro léčebné účely, farmaceutické přípravky pro péči o pokožku a vlasy, extrakty bylin doplněné vitamíny, minerálními látkami, stopovými prvky, byliny ve formě drcené a mleté doplněné vitamíny, minerálními látkami, stopovými prvky (doplňky stravy), bylinné tablety, bylinné kapsle pro léčebné účely; (29) mléčné výrobky a jejich náhražky; (30) káva, čaj, kakao a jejich náhražky, náhražky kávy, chléb, pečivo a cukrovinky, čokoláda, zmrzlina, sorbety a jiné produkty určené ke konzumaci v mraženém stavu, konzervované byliny, ocet, omáčky a jiná ochucovadla, čaje, zpracované byliny, sušené byliny, bylinné přípravky na výrobu nápojů; (32) piva, nealkoholické nápoje, minerální a sycené vody, ovocné nápoje a ovocné šťávy, sirupy a jiné přípravky pro přípravu nealkoholických nápojů; (33) alkoholické nápoje (s výjimkou piv), alkoholové přípravky pro přípravu nápojů.

Třídy výrobků a služeb:
5, 29, 30, 32, 33

- (730) **Sladká pošta s.r.o.**, Jiráskova 209/1a, Brno, Veverí, 60200, CZ
(740) Mgr. Tomáš Gartšík, advokát, Divadelní 616/4, Brno, 60200

- (210) **O-584679**
(220) 17.03.2023
(320) 17.03.2023
(540)

H2 City life

- (592) Slovní
(511) (1) biostimulátory jakožto stimulanty růstu rostlin, chemické produkty pro léčbu chorob rostlin, chemické přípravky pro prevenci patogenních infekcí u rostlin, hnojiva pro domácí rostliny, konzervační přípravky na rostliny, látky ke kontrole růstu vodních rostlin, látky na podporu růstu rostlin, látky na regulaci růstu rostlin, minerální přípravky k použití jako výživové doplňky pro rostliny, přípravky k regulaci růstu rostlin, přípravky na ochranu rostlin před patogeny, přípravky na podporu růstu rostlin, přípravky na posílení rostlin, přípravky na posilování rostlin, přípravky pro výživu rostlin, přírodní a syntetické prostředky podporující růst rostlin, výtažky z mořských řas pro použití jako stimulant růstu u rostlin, výživa pro rostliny, živiny pro rostliny, chemické výrobky k použití při výrobě krmiv pro zvířata, chemická aditiva k použití při výrobě krmiv pro zvířata, enzymy pro použití při výrobě krmiva pro domácí zvířata, chemické přípravky pro použití při chovu hospodářských zvířat, konzervanty do krmiv pro zvířata (chemické), pevný kyslík (k jiným než lékařským účelům), kyslík pro průmyslové použití, směsi ozonu a kyslíku (k jiným než lékařským účelům), výživa pro rostliny, listová výživa; (3) antiperspiranty a deodoranty (pro osobní použití), balzámy (jiné než pro léčebné účely), bělicí přípravky k použití v domácnosti, bělicí přípravky (odbarvovače) pro kosmetické účely, čisticí prostředky a vonné přípravky, čisticí prostředky pro domácnost, čisticí prostředky pro vozidla, depilační přípravky, depilační prostředky, hygienické přípravky jako toaletní potřeby, hydratační přípravky, funkční kosmetika, fytokosmetické přípravky, kosmetické přípravky, parfumerie, přípravky pro osobní hygienu, kosmetické přípravky pro péči o zvířata, koupelové přípravky (neléčivé), lešticí přípravky, mýdla a gely, líčidla, parfumerie a vonné přípravky, prací prostředky, přípravky do koupele, přípravky na čištění a leštění kůže a obuvi, přípravky na odstraňování ochlupení a holicí přípravky, přípravky pro ústní hygienu (neléčivé), přípravky pro péči o vlasy, vonné oleje a aromatické výtažky, vonné přípravky pro domácnost; (4) biopaliva, elektrická energie, nechemická aditiva do paliv, paliva a osvětlovací látky, plyny palivové, pohonné, pohonné hmoty; (5) adstringenty pro lékařské účely, algicidy, antibakteriální gely, antibakteriální, dezinfekční přípravky, antibakteriální přípravky, antivirové přípravky, antitoxiny, antiseptika, antiseptické přípravky pro péči o tělo, antioxidanty, antiparazitika, antioxidanty pro dietetické účely, antioxidační doplňky, antimikrobiální přípravky pro

dermatologické použití, antibiotika, antibiotické doplňky stravy pro zvířata, baktericidní látky, biocidy, dezinfekční prostředky k veterinárnímu použití, dezinfekční a antiseptické přípravky, deodoranty do automobilů, deodoranty (jiné než pro lidskou potřebu nebo potřebu zvířat), diagnostické přípravky a materiály, farmaceutické přípravky a přírodní léčiva, fungicidy, imunostimulanty, hygienické přípravky a výrobky, herbicidy, germicidy, insekticidy, koupelové přípravky k ošetření zvířat, koupelové přípravky pro léčebné účely, léčebná a dezinfekční mýdla a antiseptické čisticí přípravky, medikované krmivo pro zvířata, nutraceutika pro zvířata, nutraceutika pro lidi, nutraceutika jako dietní doplňky, nutraceutické přípravky pro terapeutické nebo lékařské účely, nápojové směsi jako dietní doplňky, nápojové směsi v prášku jako doplňky výživy, nápoje upravené pro lékařské účely, nápoje pro kojence, multivitaminové přípravky, minerální vody pro léčebné účely, minerální přípravky a látky pro lékařské použití, minerální potravinové doplňky, minerální doplňky stravy, minerální doplňky krmiva hospodářských zvířat, minerální dietní doplňky pro lidi, mikrobicidy, obvazy, obvazový materiál a aplikátory léčebných přípravků, potravní doplňky pro zvířata, potravní doplňky a dietetické přípravky k léčebným účelům, potraviny pro batolata, pevný kyslík k lékařskému použití, pevné plyny k léčebným účelům, peroxid vodíku pro lékařské účely, přípravky na dezodoraci a čištění vzduchu, přípravky proti rostlinným a živočišným škůdcům, veterinární léčiva, vitaminové a minerální doplňky, vitaminové a minerální přípravky, dentální zubní přípravky a výrobky zařazené v této třídě a léčebné zubní pasty, doplňky výživy, kojenecká výživa, výživové doplňky do krmiva hospodářských zvířat, výživové doplňky pro veterinářské účely, výživové doplňky ve formě nápojů, výživové nápojové směsi pro použití jako náhražky jídla, nutriční přípravky, dietetické doplňky pro sportovce, dietetické látky pro léčebné účely, dietetické nápoje pro léčebné účely, dietetické potraviny pro léčebné účely, kyslík pro léčebné účely, kyslíkové koupele; (7) výdejní stojany na vodík pro čerpací stanice, příslušenství čerpacích stanic, výdejní stojany pro čerpací stanice, (palivová výdejní čerpadla), prodejní automaty; (9) kódované věrnostní karty, software pro správu událostí - event management system SW, software pro platformu pro distribuci hromadných marketingových a transakčních emailů, AI modulů pro inteligentní doručování emailů do schránky uživatele, software pro analýtku výsledků email marketingových kampaní, software pro personalizaci emailového sdělení, software pro správu klientských kontaktů, software pro pokročilou segmentaci odběratelů kampaní, CRM, software pro věrnostní program, software pro notifikace abnormalit (CR, CTR, hloubka návštěvy, BR, ROI), software pro správu dat při organizování eventů, software pro automatizované a ruční rozesílání pozvánek a zpráv, CRM pro správu účastníků setkání, eventů a akcí, elektronické nástroje pro organizování akcí, software pro analýzu akcí, setkání a eventů (účastníci, ohlasy, zpětná vazba), software pro propagaci akcí, eventů a setkání, aplikace ke stažení pro použití s mobilními zařízeními, aplikační software, aplikační software pro služby sociálních sítí přes internet, audioknihy, audio a video záznamy, databáze (elektronické), elektronické publikace ke stažení, elektronické publikace nahrané na počítačových médiích, elektronické brožury ke stažení, firmware (mikroprogramové vybavení), interaktivní multimediální počítačové programy, interaktivní počítačové systémy, komunikační zařízení, nahraný obsah (počítačové programy, data a informace), obsah médií, platformy počítačového softwaru, počítače a počítačové hardware, počítačová periferní zařízení, počítačové operační systémy, počítačové softwarové aplikace (ke stažení), počítačový aplikační software, počítačový aplikační software do mobilních telefonů, počítačové systémy, počítačový software, počítačový software ke zlepšení audiovizuálních schopností multimediálních aplikací, počítačový software pro integraci aplikací a databází, počítačový software pro kontrolu a řízení přístupových aplikací serverů, software pro rezervační systémy, software a aplikace pro mobilní zařízení, počítačové hry, zejména počítačové hry, které lze používat a hrát v kombinaci s lékařským a terapeutickým vybavením a tréninkovým vybavením a zařízením pro rehabilitaci, simulátory pohybu založené na virtuální realitě (VR), interaktivní počítačový herní software s virtuální realitou používaný jako rehabilitační nástroj pro trénink pacientů, počítačový software pro sledování, měření, analýzu a záznam mozkové aktivity, pro diagnostiku neurologických stavů a pro plánování léčby nebo rehabilitačního či tréninkového protokolu, software pro virtuální realitu, software pro virtuální realitu používaný při lékařské výuce, software virtuální reality pro simulaci, zařízení na rozpoznávání obličejů, software umělé inteligence, software s rozšířenou realitou, software pro hry v rozšířené realitě, počítačový software pro biometrické systémy na identifikaci a autentifikaci osob, software na rozpoznání optických znaků, geodetický software, počítačový software pro sledování, měření, analýzu a záznam pohybu pacienta a tréninkových cvičení a pro plánování cvičení pacienta, software virtuální reality pro simulaci, software pro virtuální

realitu používaný při lékařské výuce, software umělé inteligence a strojového učení, software pro virtuální a rozšířenou realitu, software pro bioinformatiku, biometrický software, biometrické identifikační systémy, software na analýzu obličejů, software pro rozpoznávání obličejů, počítačové programy, software, včetně stahovatelného softwaru pro mobilní zařízení (aplikace), zejména v oblasti fyzioterapie, ortopedické rehabilitace, funkční pohybové terapie a operací, zařízení a přístroje pro virtuální a/nebo rozšířenou realitu, podcasty, podcasty ke stažení, předem nahrané zvukové programy ke stažení, mediální a publikační software, publikace ke stažení, interaktivní elektronické publikace, software pro desktop publishing (DTP), zvukové knihy, elektronické knihy, čtečky elektronických knih, elektronické knihy ke stažení, obaly na čtečky elektronických knih, digitální knihy ke stažení z internetu, elektronické časopisy, elektronické publikace ke stažení v podobě časopisů, audio a video záznamy, elektronické publikace, interaktivní databáze, elektronické databáze, multimediální aplikace, elektronické multimediální katalogy, audio-vizuální záznamy, počítače a jejich součásti, příslušenství k počítačům spadající do této třídy, paměťová média - elektronické nosiče všech druhů, nahrané i nenahrané magnetické, optické a obdobné nosiče zvuku, obrazu a jiných dat, přístroje pro záznam, převod, reprodukci zvuku nebo obrazu; (10) antikoncepční prostředky, lékařské a veterinární přístroje a nástroje, materiály a potřeby na šití ran, masážní přístroje, lékařské zobrazovací přístroje, nábytek a lůžkoviny pro lékařské účely, zařízení pro manipulaci s pacienty, oděvy, pokrývky hlavy a obuv, ortézy a podpěry pro lékařské účely, oděvy, pokrývky hlavy a obuv pro zdravotnické pracovníky a pacienty, ortopedické potřeby, pomůcky na krmení a dudlíky, pomůcky pro nedoslýchavé (akustické pomůcky), ortopedické pomůcky pro umožnění pohyblivosti, zařízení na ochranu sluchu, protetické výrobky a umělé implantáty, sexuální pomůcky, stomatologické přístroje a nástroje, umělé orgány a implantáty, zařízení pro chirurgii a pro ošetřování ran, zařízení pro diagnostiku, vyšetřování a monitorování, zařízení pro fyzioterapii a rehabilitaci, zařízení pro léčbu pohybového aparátu, zařízení pro zubní lékařství, zubní protézy, inhalátory kyslíku pro léčebné účely, koncentrátory kyslíku pro léčebná použití, generátory vodíku pro lékařské použití, inhalátory vodíku, počítačem řízené lékařské systémy pro sledování, měření, analýzu a záznam mozkové aktivity, pro diagnostiku neurologických stavů, pro plánování léčby nebo rehabilitačního či tréninkového protokolu a pro stimulaci mozkové aktivity, počítačem řízené rehabilitační systémy pro lékařské použití, měření, analýzu a záznam pohybu pacienta a tréninkových cvičení, pro plánování cvičení pacienta a provádění pohybu pacienta, přístroje a zařízení na zlepšení fyzické kondice (k lékařským účelům), počítačem řízené lékařské přístroje a nástroje, lékařské přístroje s umělou inteligencí pro použití ve zdravotnictví, přístroje a zařízení pro virtuální a/nebo rozšířenou realitu pro použití v humánním a veterinárním lékařství; (11) generátory ionizované vody, ionizační komory, přístroje na ionizaci a čištění vzduchu, zvlhčovače, zařízení na úpravu vzduchu, zařízení na filtraci vzduchu, zařízení na filtrování vody, zařízení na ionizaci vzduchu, zařízení na čištění, odsolování a úpravu vody, vzduchové filtry, zařízení k vaření, ohřívání, chlazení a uchovávání potravin a nápojů, vysoušecí zařízení, ventilační zařízení, topná, ventilační a klimatizační zařízení a čisticí zařízení, topné a sušící přístroje pro osobní potřebu, topné, ventilační a klimatizační systémy, topné, ventilační a klimatizační systémy pro vozidla, sterilizační, dezinfekční a dekontaminační zařízení, generátory vody obohacené plyny, generátory vody obohacené vodíkem, sanitární zařízení, zařízení pro rozvod vody a hygienická zařízení, zařízení do koupelen a instalační armatury, parní lázně a sauny, ionizační přístroje na úpravu vzduchu, ionizátory vody, filtry pro průmyslové účely a pro použití v domácnosti, dekorační fontány, postřikovače a zavlažovací systémy; (12) automobily na vodíkový pohon, automobily, vzdušné a kosmické dopravní prostředky, vozidla a dopravní prostředky, vodní dopravní prostředky, prostředky na ochranu dopravních prostředků proti odcižení, bezpečnostní a zabezpečovací zařízení a vybavení pro dopravní prostředky, prostředky pro přepravu dětí a nepohyblivých osob, příslušenství a náhradní díly k těmto výrobkům uvedeným v tomto seznamu ve třídě 12; (16) věrnostní karty z papíru, cvičební sešity, časopisy a jiná periodika, aždělávací publikace, brožury, fotografie, letáky, plakáty, vizitky, fotoalba a alba pro sběratele, kancelářské potřeby (kromě nábytku), instruktážní příručky pro účely výuky, knihy, korekční a vymazávací pomůcky, lepidla pro kancelářské účely nebo pro použití v domácnosti, papír a lepenka, papírnické zboží a učební pomůcky (s výjimkou přístrojů), příručky (knihy), psací potřeby a razítka, pytle a balicí a obalové materiály a materiály pro skladování z papíru, lepenky nebo z plastů zařazené v této třídě, školní potřeby, tiskoviny, umělecké předměty a figuríny z papíru a lepenky a architektonické modely, vyučovací pomůcky a potřeby (s výjimkou přístrojů), tištěné publikace, propagační publikace; (31) jedlé pochoutky pro zvířata, krmiva a potrava pro zvířata, krmné směsi pro zvířata, nápoje pro

zvířata, nápoje pro domácí zvířata, krmivo pro domácí zvířata (mazlíčky); (32) voda se zvýšenou výživnou hodnotou, džusy, nápoje na bázi ořechů a sóji, pivo a pivovarnické výrobky (nápoje), ochucené sycené nápoje, nealkoholické nápoje, přípravky pro výrobu nápojů, vody, voda obohacená o minerály (nápoje), tablety k přípravě šumivých nápojů, soda, smoothies (nealkoholické ovocné koktejly), sirupy do nápojů, nealkoholické nápoje obohacené o vitaminy, nealkoholické nápoje obohacené vitaminy a minerálními solemi, nutričně obohacené nápoje, odalkoholizované nápoje, ovocné šťávy, prášky na přípravu nápojů, přípravky k výrobě nápojů, nápoje pro sportovce, nápoje obsahující vitaminy, mošty, minerální voda, nápoje sycené plyny; (33) alkoholické nápoje v výjimkou piva, přípravky k výrobě alkoholických nápojů, lihoviny (nápoje), víno, předpřipravené alkoholické nápoje, mošt alkoholizovaný (cidre); (35) maloobchod, velkoobchod a internetový obchod s výrobky ve tř. 1, 3, 4, 5, 7, 9, 10, 11, 12, 16, 31, 32, 33 uvedenými výše v tomto seznamu, organizace a management při poskytování obchodních motivačních a věrnostních programů, organizace, obsluha a sledování poskytovaných věrnostních programů pro zákazníky, organizace poskytování zákaznických věrnostních programů pro komerční, propagační nebo reklamní účely, poskytování věrnostních, pobídkových a bonusových programů ke komerčním, propagačním a reklamním účelům, věrnostní zákaznické služby ke komerčním, propagačním a/nebo reklamním účelům, správa zákaznických věrnostních, motivačních nebo propagačních programů, řízení věrnostních programů zahrnující slevy nebo pobídky, podpora prodeje prostřednictvím zákaznických věrnostních programů, organizace, provozování a kontrola prodeje a propagačních motivačních programů, vedení motivačních programů pro zaměstnance, analýza reakcí zákazníků, event marketing (získávání zákazníků pořádáním akcí), obchodní informace a poradenství pro zákazníky (zákaznická poradna), poskytování informací zákazníkům o výrobku, poskytování zákaznických informací o produktech prostřednictvím internetu, služby zákaznického klubu pro komerční, propagační a/nebo reklamní účely, obchodní asistence týkající se franchisingu, obchodně reklamní služby týkající se franchisingu, obchodní poradenské služby týkající se franchisingu, poradenství v oblasti obchodního managementu vztahující se k franchisingu, administrativní podpora a zpracování dat (služby), analýza reakce na reklamu a výzkumu trhu, konzultační a poradenské služby a pomoc v oblasti reklamní, management a konzultace v oblasti obchodních postupů, management lidských zdrojů, merchandising, obchodní poradenské služby ohledně zakládání franšiz, obchodní poradenské služby, obchodní konzultační a poradenské služby, obchodní informace a poradenství pro spotřebitele při výběru výrobků a služeb, obchodní analýzy, obchodní informační služby a průzkumy trhu, plánování marketingových strategií, plánování a vedení obchodních trhů, výstav a prezentací k ekonomickým a reklamním účelům, organizace a řízení prezentací výrobků, pomoc v obchodní a podnikatelské činnosti, management a administrativní služby, poradenské služby vztahující se k propagaci prodeje, prezentace výrobků v komunikačních médiích pro účely maloobchodu, reklamní, marketingové a propagační služby, rozšiřování reklamních marketingových a propagačních materiálů, služby předvádění výrobků a vystavování zboží, služby obchodních výstav a veletrhů, služby vztahů s veřejností (public relations), správa věrnostních programů na základě nákupních kuponů, účetnictví, vedení účetních knih a revize účtů (audity), předváděcí akce a výstavy k reklamním účelům, pořádání předváděcích akcí pro obchodní účely, marketing, cílený marketing, internetový marketing, event marketing (získávání zákazníků pořádáním akcí), propagace a prezentace eventů prostřednictvím webových stránek eventů, propagace na sociálních sítích, automatizované propagace v síti internet a sociálních sítích, on-line služba pro marketing obchodních sítí a franšiz zajišťující dodržování korporátní identity, pravidel franchizy, optimalizaci marketingu sítě, zjednodušení práce uživatelům pomocí aplikační podpory pro interní procesy a efektivitu na základě reportingu, správ dat pro obchodní síť, služby on-line platformy pro propojování obchodních kontaktů, zprostředkování obchodních kontaktů a provádění obchodních operací; (36) vydávání hodnotových poukázek v souvislosti s věrnostními programy pro zákazníky, vydávání hodnotových poukázek jako odměn za zákaznickou věrnost, vydávání hodnotových poukázek v souvislosti s motivačními programy, vydávání hodnotových poukázek jako součást zákaznického pobídkového programu, investiční služby, investiční poradenství, kapitálové investice, sjednávání investic, ochrana investic, management investic, správa kapitálových investic, investice kapitálových fondů, investice podílových fondů, majetkové investice (realitní), řízení důchodových investic, management hypotéčních investic, investiční management, investiční makléřství, investiční svěřenectví, investiční analýzy, investiční kluby, průmyslové investice, financování investic, distribuce podílových fondů, finanční management fondů, finanční služby pro zabezpečování fondů, finanční správa fondů, investice do podílových

fondů, investiční služby hedgeových fondů, investování fondů pro třetí osoby, makléřské služby týkající se ke podílových fondů, otevřené investiční fondy, převod fondů, řízení fondů, služby finančních investičních fondů, služby penzijních fondů, služby v oblasti hedgeových fondů, služby v oblasti řízení fondů, správa fondů a investic, správa majetku finančních fondů, správa soukromých kapitálových fondů, správa svěřených majetkových fondů, zřizování podílových fondů pro třetí osoby, služby v oblasti správy kapitálových investic, finanční správa kolektivních investičních programů, finanční služby související s investicemi, finanční a investiční konzultační služby, finanční a investiční poradenské služby, soukromé investice a investiční služby se zaměřením na rizikový kapitál, administrativní služby v oblasti investic, makléřské služby v oblasti kapitálových investic, investiční management a rozdělování variabilních anuit, investiční služby v oblasti státních dluhopisů, poskytování informací o veřejně obchodovaných investicích, služby v oblasti managementu investičního portfolia, služby týkající se průzkumu v oblasti investičních služeb týkající se investic v oblasti cenných papírů, poradenské služby v oblasti finančního plánování a investic, služby týkající se investic v oblasti cenných papírů pro soukromé investory, služby týkající se převodu a transakce investičních fondů, poskytování on-line informací o investičních účtech, digitalizované informační služby vztahující se k investicím, služby v oblasti dluhopisů, dluhopisy (poskytování finančních záruk), obchodování s akciemi a dluhopisy, finanční služby týkající se dluhopisů, makléřské služby zaměřené na korporativní dluhopisy, makléřské služby v oblasti akciových dluhopisů, informační služby vztahující se k dluhopisům, makléřské služby týkající se akcií a dluhopisů, příprava finančních analýz v oblasti trhů s dluhopisy, finanční služby; (38) rozhlasové přenosy, rádiová komunikace, vysílání a převod rozhlasových a televizních programů, šíření rozhlasového vysílání, telekomunikační služby, zaslání zpráv, komunikační služby, pozemní, kabelové, internetové a satelitní vysílání rozhlasu a televize, pozemní, kabelové, internetové a satelitní poskytování služeb a dat, přenos dat, služby předávání zpráv, počítačem podporovaný převod zpráv, dat, zvuku a obrazu, agentury tiskové, služby zpravodajské agentury, informace/poradenství v souvislosti s uvedenými službami ve tř. 38 prostřednictvím internetu, poskytování přístupu pro více uživatelů k informacím o programu a o různých druzích jiných informací přes internet nebo webové stránky, přenos textu, zvuku a/nebo obrazu přes satelit, kabel nebo internet, telexové, telegrafní, telefonní, radiokomunikační, internetové, telefonické a telegrafické služby, výše uvedené služby ve tř. 38 poskytované také prostřednictvím rozhlasu, televize, teletextu, internetu nebo jiných (elektronických) sítí, komunikační služby, jmenovitě přenos streamingových zvukových a audiovizuálních nahrávek prostřednictvím internetu, podcasting, přenos podcastů, šíření informací prostřednictvím komunikační sítě, šíření informací prostřednictvím datových sítí, provozování webového portálu, poskytování komunikačních spojení, provozování on-line konferenčních místností, fór a elektronických vývěsek, elektronická pošta, počítačová komunikace, přenos zpráv a obrazových informací pomocí počítače, distribuce informací pomocí komunikace mezi sítěmi, přístup k obsahu internetu, internetovým stránkám a portálům, fóra (chatové místnosti) pro sociální síť, on-line přenos informací, poskytování on-line chatových místností za účelem přenosu zpráv mezi počítačovými uživateli, poskytování on-line elektronických vývěsek za účelem přenosu zpráv mezi počítačovými uživateli, poskytování on-line interaktivních elektronických vývěsek, poskytování počítačového přístupu ke komunikačním sítím, poskytování přístupu k databázím, poskytování přístupu k elektronickým stránkám, poskytování přístupu k webovým stránkám na internetu, přenos zpráv a aktuálních informací prostřednictvím počítače a elektronických a datových sítí, přístup k obsahu internetu, k internetovým stránkám a portálům; (39) balení a skladování zboží, dárkové balení, distribuční služby, dodávka zboží, dodávka zboží zásilkového obchodu, doprava a doručování zboží; (40) zakázková výroba léků, lékařských výrobků, dietních potravin a potravních doplňků pro druhé, zpracování léčivých nebo kosmetických materiálů, zpracování biofarmaceutických, farmaceutických, kosmetických nebo chemických materiálů pro druhé, zpracování surovin pro výrobu farmaceutických, kosmetických, průmyslových výrobků nebo výrobků pro domácnost, přeměna chemických výrobků, zpracování chemických a petrochemických výrobků, zakázková výroba farmaceutických, kosmetických a průmyslových výrobků, zakázková výroba výrobků pro domácnost, pečujících výrobků, kosmetických přípravků a líčidel, zakázková výroba farmaceutických nebo parafarmaceutických výrobků v galenických formách všeho druhu, zakázková výroba farmaceutických účinných látek, zpracování farmaceutických účinných látek pro účely výroby léků, zakázková výroba léků na bázi farmaceutických účinných látek; (41) školení o výživě (ne lékařské), poskytování vzdělávacích kurzů vztahujících se k výživě, poskytování výuky v oblasti výživy, vzdělávací služby v oblasti

výživy, vedení školicích online kurzů zaměřených na výživu, pořádání vzdělávacích služeb vztahujících se k dietám, výuka dietetiky, publikování novin pro zákazníky na internetu, vzdělávací kurzy vztahující se k službám zákazníkům, vzdělávací služby týkající se spokojenosti zákazníků, školení v oblasti prodeje, vzdělávací služby zaměřené na školení v oblasti prodeje, praktické cvičení (předvádění), praktický výcvik (předvádění), předváděcí akce (pro účely výuky), školicí, vzdělávací a konzultační činnost, vydavatelská a nakladatelská činnost, publikační činnost, organizování a vedení konferencí, kongresů, seminářů, školení, odborných stáží, organizování kulturních nebo vzdělávacích akcí, pořádání pracovních setkání, provádění odborných a speciálních zkoušek v rámci výuky, sportovní aktivity, organizování zábavných akcí, rezervační systém pro zábavní, kulturní, vzdělávací a školicí akce, organizování konferencí, výstav ke kulturním a vzdělávacím účelům a soutěží, překladatelské a tlumočnické služby, provozování vzdělávacích zařízení, publikování a vydávání tiskovin, online publikování, služby vydavatelství (včetně vydávání elektronických publikací), organizování a vedení kolokvií, sympozií, výukových a motivačních programů, kurzů, workshopů, teambuildingové služby v rámci této třídy, outdoorové kurzy, přednášky a studijní akce, instruktážní a výchovný výcvik, lektorská činnost, výuka a rekvalifikační kurzy, manažerské kurzy, praktické cvičení a trénink, organizování tréninkových a vzdělávacích programů, tvorba televizních nebo rozhlasových pořadů nebo programů, nakladatelství a vydavatelství, ediční činnost, publikační činnost, nahrávání nosičů zvukových nebo obrazově zvukových, půjčování nahraných zvukových a zvukově obrazových záznamů, výroba, tvorba a šíření audiovizuálních děl, TV produkce, filmová produkce, tvorba a výroba audiovizuálních programů, zprostředkování v oblasti kultury, výchovy, zábavy a sportu, školení týkající se používání virtuální reality, rozšířené reality, 3D skenerů a zobrazovacích přístrojů, poskytování zábavy prostřednictvím podcastů, tvorba podcastů (psaní textů), vytváření vzdělávacího obsahu pro podcasty (psaní textů), e-learning, zajišťování jídel a nápojů ve virtuální realitě pro účely zábavy, zajišťování zařízení pro jednání poskytování zasedacích prostor ve virtuální realitě pro účely zábavy; (42) vědecké a technologické služby a související výzkum a projektování, průmyslová analýza, průmyslový výzkum a průmyslový návrh, služby kontroly kvality a ověřování, navrhování a vývoj počítačového hardwaru a softwaru, registrace léků, výzkum a vývoj v oblasti zdravotních věd a farmakologie, vývoj farmaceutických přípravků a léčiv, klinický výzkum léčivých výrobků, výzkum v oboru léčiv, klinický výzkum v oblasti lékařství a farmakologie, výzkum a vývoj v oblasti kosmetiky, výzkum a vývoj v oblasti dietetiky a nutraceutiky, vědecké a technologické služby a výzkum zejména v oblasti medicíny, fyzioterapie, ortopedické rehabilitace, funkční pohybové terapie a operací, navrhování a vývoj počítačového softwaru, poskytování internetové platformy a stahovatelného softwaru pro mobilní zařízení (aplikace), zejména pro výměnu dat a informací týkajících se medicíny, fyzioterapie, ortopedické rehabilitace, funkční pohybové terapie a operací, vývoj softwaru virtuální reality, navrhování softwaru pro virtuální a rozšířenou realitu, návrh a vývoj hardwaru, softwaru a systémů určených k rehabilitaci, příprava a vykonávání operací, návrh a vývoj technologie pro snímání pohybu, rozbor pohybu (vědecké nebo technické analýzy), návrh a vývoj hardwaru, softwaru a systémů určených ke stimulování pohybu svalů a ke zlepšení chůze, pohybu a rovnováhy, modernizace počítačového softwaru, poradenství týkající se počítačového softwaru, počítačové programování; (43) restaurační a stravovací služby, poskytování jídla a nápojů, catering, služby rychlého občerstvení; (44) poradenství ve vztahu k používání nechemického ošetřování pro udržitelné zemědělství a zahradnictví, zahradnické služby a služby zahradní architektury, zemědělské služby, služby akvakultury, lesnické služby, poradenství v oblasti výživy rostlin, hubení škůdců pro zemědělství, zahradnictví a lesnictví a poskytování informací vztahujících se k nim, hubení plevele, konzultační a poradenské služby týkající se zemědělství, zahradnictví a lesnictví, alternativní medicína, aromaterapie, bylinkářství (pěstování), chiropraxe, estetické služby, farmaceutické služby, farmaceutické poradenství, fyzioterapie, genetické poradenství, hodnocení kontroly hmotnosti, holistická psychoterapie, hydroterapie, hygienická a kosmetická péče, hygienická a kosmetická péče o zvířata, konzultační služby týkající se lékařské zdravotní péče, konzultační služby týkající se kosmetické péče, konzultační služby týkající se výživy, konzultační služby týkající se péče o zdraví, lázeňské služby, lékařská analýza, lékařská vyšetření, lékařské informace, lékařské služby, paliativní péče, odborné poradenství se zaměřením na zdraví, poradenství ve vztahu k používání nechemického ošetřování pro udržitelné zemědělství a zahradnictví, poskytování informací o potravinových doplňcích a výživě, pronájem vybavení k péči o osobní hygienu a krásu, pronájem zařízení k péči o lidské zdraví, psychoterapie, salóny krásy, sanatoria, sauny, služby péče o zdraví zvířat, služby péče o

vzhled a čistotu zvířat, služby péče o hygienu a krásu, služby péče o duševní zdraví, služby zdravotní péče, služby zubního lékařství, solária, turecké lázně, terapeutické služby, telemedicina, odborné poradenství v oblasti výživy, poradenství v oblasti diety a výživy, poradenství vztahující se k výživě zvířat, služby kyslíkového baru, dietetické služby, dietetické konzultační služby (lékařské), plánování a kontrola diet, služby poskytované dietetikem, zotavovny, péče o hygienu a krásu zvířat, služby v oblasti poskytování lékařských informací, poskytování lékařských informací za pomoci webových stránek, digitálních médií a databází, konzultační služby v oboru léčiv, poskytování informací týkajících se dietních a výživových doplňků, zdravotní poradenství, poradenství v oblasti stravování (výživy), farmaceutické poradenství a poradenské služby v souvislosti se zjišťováním individuální farmaceutické a kosmetické potřeby, příprava receptů lékárníky, příprava a výdej léků, lékařské analýzy, informační služby v oblasti veterinárního farmaceutického průmyslu, veterinární nemocnice, veterinární služby, veterinární stomatology, služby v oblasti veterinární chirurgie, služby sportovní medicíny, všechny tyto služby poskytované ve fyzickém světě, jakož i on-line.

Třídy výrobků a služeb:

1, 3, 4, 5, 7, 9, 10, 11, 12, 16, 31, 32, 33, 35, 36, 38, 39, 40, 41, 42, 43, 44

(730) **H2 City s.r.o.**, Muglinovská 154/73, Ostrava, Muglinov, 71200, CZ

(740) Chytilová & spol., patentová kancelář, s.r.o., Nad spádem 641/20, Praha 4, Podolí, 14700

(210) **O-584734**

(220) 21.03.2023

(320) 21.03.2023

(540)

KRÁL JIZERSKÝCH HOR

(592) Slovní

(511) (16) alba, almanachy, balicí papír, barevné litografie, bloky (kancelářské potřeby), bloky na kreslení, brožury, brožurky, časopisy (periodika), desky na dokumenty (kancelářské potřeby), fólie z viskózy pro účely balení, formuláře (tištěné), fotografie (tištěné), grafická znázornění, grafické reprodukce, grafické tisky, grafy, gummy na mazání, chromolitografie, kalendáře, kancelářské potřeby, s výjimkou nábytku, katalogy, knihy, komiksy (knihy), kroužkové pořadače, kroužkové zápisníky, letáky, tištěné lístky, litografie, mechanické tužky, nákupní tašky z papíru nebo plastické hmoty, noviny, obálky (papírnické zboží), obaly (papírnické zboží), papírnické zboží, papírové kapesníky, papírové podtácky, papírové vlajky, pera (kancelářské potřeby), periodika, plakáty, plnicí pera, pohlednice, poštovní známky, potřeby pro rýsování a kreslení, pouzdra na psací potřeby (papírnické zboží), prospekty, psací potřeby, reklamní tabule z papíru nebo lepenky, samolepky (papírnické zboží), sešity, stojánky na pera a tužky, těžítka, tiskoviny, tištěné publikace, tužky, upomínkové bankovky, záložky do knih, zápisníky, zpravodaje; (18) cestovní tašky, deštníky, malá cestovní zavazadla, klíčenky, nákupní tašky na kolečkách, náprsní tašky, obaly na deštníky, plážové tašky, pouzdra na platební karty, pouzdra na vizitky, sportovní tašky, tašky; (25) baret, body (spodní prádlo), bundy a krátké kabáty s výplní, cyklistické rukavice, čapky, čelenky (oděvy), čepice, dámská přiléhavá tílka (bodice), dámské šaty, kabáty, kalhoty, kalhoty kratší délky, klapky na uši (oděvy), kombinézy (oděvy), kompresní trika, konfekční oděvy, košile, košile s krátkým rukávem, kravaty, kšandy, šle, kšiltý (k nošení na hlavě), legíny (kalhoty), lyžařské boty, lyžařské rukavice, nákrčníky, návleky na nohy, oděvy pro cyklisty, palčáky (rukavice), plavky, plážová obuv, plážové oděvy, ponča, ponožky, pulovry, punčochové kalhoty, pyžama, roušky (oděvy), nikoliv pro lékařské nebo hygienické účely, rukavice (oděvy), rukávničky (oděvy), sandály, spodní prádlo, sportovní dresy, sportovní tílka, sukně, svetry (oděvy), svrchní oděvy, svrchníky, šátky a šály, šátkový bandana, šátky na hlavu, šortkové sukně, trička, trikoty, vesty, vyšíváné oděvy, župany; (28) antistresové hračky, balanční jízdní kola (hračky), hrany na lyže, lyžařské hole, lyžařské vázání, lyže, míče na míčové hry, nafukovací hračky do bazénů, obaly na lyže, ozdoby na vánoční stromček, s výjimkou osvětlení a cukrovinek, papírové klobouky na večírky, party balónky, plyšové hračky, posilovací stroje, přístroje na tělesná cvičení, stacionární kola na cvičení, zábavné předměty na party; (35) aktualizace reklamních materiálů, cílené zaslání reklamních materiálů, cílený marketing, grafická úprava pro reklamní účely, indexace webových stránek pro obchodní nebo reklamní účely, influencer marketing, marketing, online reklama v počítačové síti, optimalizace návštěvnosti webových stránek, pořádání výstav pro obchodní či reklamní účely, PPC reklama, pronájem billboardů (reklamních tabulí), pronájem prodejních stánků, pronájem reklamního času v komunikačních médiích, pronájem reklamního materiálu, pronájem reklamních ploch, propagace, propagace výrobků a služeb prostřednictvím sponzorování

sportovních akcí, průzkum veřejného mínění, psaní reklamních textů, reklama, rozhlasová reklama, styk s veřejností, šíření reklamních materiálů, televizní reklama, venkovní reklama, vylepování plakátů, výroba reklamních filmů, zásilková reklama; (38) elektronické nástěnky (telekomunikační služby), komunikace po síti optických vláken, komunikace prostřednictvím mobilních telefonů, komunikace prostřednictvím počítačových terminálů, poskytování diskusních místností na internetu, poskytování online fór, přenos elektronické pošty, přenos podcastů, přenos zpráv a obrázků pomocí počítačů, rozhlasové vysílání, streaming dat, telefonická komunikace, televizní vysílání, vysílání kabelové televize; (41) divadelní představení, elektronické publikování (DTP), filmová distribuce, filmové projekce, fotografování, gymnastický výcvik, hudební produkce, koučink (školení), měření času při sportovních akcích, obrazové zpravodajství, online vydávání elektronických knih a časopisů, organizování elektronických sportovních soutěží, pořádání a moderování zábavních akcí, pořádání a uvádění koncertů, pořádání a vedení kolokvií, pořádání a vedení konferencí, pořádání a vedení kongresů, pořádání a vedení seminářů, pořádání a vedení symposií, pořádání a vedení sportovních akcí, pořádání plesů, pořádání soutěží (vzdělávacích nebo zábavných), pořádání sportovních soutěží, pořádání výstav ke kulturním nebo vzdělávacím účelům, poskytování elektronických publikací online bez možnosti stažení, poskytování filmů bez možnosti stažení prostřednictvím přenosu videa na objednávku, poskytování videí online bez možnosti stažení, pronájem sportovišť, pronájem stadionů, provozování sportovních zařízení, psaní textů s výjimkou reklamních, půjčování sportovního vybavení, s výjimkou vozidel, rozhlasová zábava, služby klubů zdraví (zdravotní a kondiční cvičení), služby v oblasti hodnocení fyzické kondice pro tréninkové účely, sportovní tábory, tělesná výchova, televizní zábava, vydávání knih, vydávání textů, s výjimkou reklamních, výroba filmů, s výjimkou reklamních, výroba podcastů, výroba rozhlasových a televizních programů, zábava.

Třídy výrobků a služeb:
16, 18, 25, 28, 35, 38, 41

- (730) **Slavia pojišťovna a.s.**, Tábořská 940/31, Praha 4, Nusle, 14000, CZ
(740) Advokátní kancelář Belha, Vacíř & spol., s.r.o., Mgr. David Belha, náměstí Jiřího z Poděbrad 1382/2, Praha 2, Vinohrady, 12000

(210) **O-584735**

(220) 21.03.2023
(320) 21.03.2023

(540) **KRÁL 50. ROVNOBĚŽKY**

(592) Slovní

(511) (16) alba, almanachy, balicí papír, barevné litografie, bloky (kancelářské potřeby), bloky na kreslení, brožury, brožurky, časopisy (periodika), desky na dokumenty (kancelářské potřeby), fólie z viskózy pro účely balení, formuláře (tištěné), fotografie (tištěné), grafická znázornění, grafické reprodukcce, grafické tisky, grafy, guma na mazání, chromolitografie, kalendáře, kancelářské potřeby, s výjimkou nábytku, katalogy, knihy, komiksy (knihy), kroužkové pořadače, kroužkové zápisníky, letáky, tištěné listy, litografie, mechanické tužky, nákupní tašky z papíru nebo plastické hmoty, noviny, obálky (papírnické zboží), obaly (papírnické zboží), papírnické zboží, papírové kapsníky, papírové podtácky, papírové vložky, pera (kancelářské potřeby), periodika, plakáty, plnicí pera, pohlednice, poštovní známky, potřeby pro rýsování a kreslení, pouzdra na psací potřeby (papírnické zboží), prospekty, psací potřeby, reklamní tabule z papíru nebo lepenky, samolepky (papírnické zboží), sešity, stojánky na pera a tužky, těžítka, tiskoviny, tištěné publikace, tužky, upomínkové bankovky, záložky do knih, zápisníky, zpravodaje; (18) cestovní tašky, deštníky, malá cestovní zavazadla, klíčenky, nákupní tašky na kolečkách, náprsní tašky, obaly na deštníky, plážové tašky, pouzdra na platební karty, pouzdra na vizitky, sportovní tašky, tašky; (25) barety, body (spodní prádlo), bundy a krátké kabáty s výplní, cyklistické rukavice, čapky, čelenky (oděvy), čepice, dámská přiléhavá tílka (bodice), dámské šaty, kabáty, kalhoty, kalhoty kratší délky, klapky na uši (oděvy), kombinézy (oděvy), kompresní trika, konfekční oděvy, košile, košile s krátkým rukávem, kravaty, kšandy, šle, kšiltly (k nošení na hlavě), legíny (kalhoty), lyžařské boty, lyžařské rukavice, nákrčníky, návleky na nohy, oděvy pro cyklisty, palčáky (rukavice), plavky, plážová obuv, plážové oděvy, ponča, ponožky, pulovry, punčochové kalhoty, pyžama, roušky (oděvy), nikoliv pro lékařské nebo hygienické účely, rukavice (oděvy), rukávniky (oděvy), sandály, spodní prádlo, sportovní dresy, sportovní tílka, sukně, svetry (oděvy), svrchní oděvy, svrchníky, šátky a šály, šátky bandana, šátky na hlavu, šortkové sukně, trička, trikoty, vesty, vyšívané oděvy, župany; (28) antistresové hračky, balanční jízdní kola (hračky), hrany na lyže, lyžařské hole, lyžařské

vázání, lyže, míče na míčové hry, nafukovací hračky do bazénů, obaly na lyže, ozdoby na vánoční stromček, s výjimkou osvětlení a cukrovinek, papírové klobouky na večírky, party balonky, plyšové hračky, posilovací stroje, přístroje na tělesná cvičení, stacionární kola na cvičení, zábavné předměty na party; (35) aktualizace reklamních materiálů, cílené zasílání reklamních materiálů, cílený marketing, grafická úprava pro reklamní účely, indexace webových stránek pro obchodní nebo reklamní účely, influencer marketing, marketing, online reklama v počítačové síti, optimalizace návštěvnosti webových stránek, pořádání výstav pro obchodní či reklamní účely, PPC reklama, pronájem billboardů (reklamních tabulí), pronájem prodejních Stánků, pronájem reklamního času v komunikačních médiích, pronájem reklamního materiálu, pronájem reklamních ploch, propagace, propagace výrobků a služeb prostřednictvím sponzorování sportovních akcí, průzkum veřejného mínění, psaní reklamních textů, reklama, rozhlasová reklama, styk s veřejností, šíření reklamních materiálů, televizní reklama, venkovní reklama, vylepování plakátů, výroba reklamních filmů, zásilková reklama; (38) elektronické nástěnky (telekomunikační služby), komunikace po síti optických vláken, komunikace prostřednictvím mobilních telefonů, komunikace prostřednictvím počítačových terminálů, poskytování diskusních místností na internetu, poskytování online fór, přenos elektronické pošty, přenos podcastů, přenos zpráv a obrázků pomocí počítačů, rozhlasové vysílání, streaming dat, telefonická komunikace, televizní vysílání, vysílání kabelové televize; (41) divadelní představení, elektronické publikování (DTP), filmová distribuce, filmové projekce, fotografování, gymnastický výcvik, hudební produkce, koučink (školení), měření času při sportovních akcích, obrazové zpravodajství, online vydávání elektronických knih a časopisů, organizování elektronických sportovních soutěží, pořádání a moderování zábavních akcí, pořádání a uvádění koncertů, pořádání a vedení kolokvií, pořádání a vedení konferencí, pořádání a vedení kongresů, pořádání a vedení seminářů, pořádání a vedení symposií, pořádání a vedení sportovních akcí, pořádání plesů, pořádání soutěží (vzdělávacích nebo zábavných), pořádání sportovních soutěží, pořádání výstav ke kulturním nebo vzdělávacím účelům, poskytování elektronických publikací online bez možnosti stažení, poskytování filmů bez možnosti stažení prostřednictvím přenosu videa na objednávku, poskytování videí online bez možnosti stažení, pronájem sportovišť, pronájem stadionů, provozování sportovních zařízení, psaní textů s výjimkou reklamních, půjčování sportovního vybavení, s výjimkou vozidel, rozhlasová zábava, služby klubů zdraví (zdravotní a kondiční cvičení), služby v oblasti hodnocení fyzické kondice pro tréninkové účely, sportovní tábory, tělesná výchova, televizní zábava, vydávání knih, vydávání textů, s výjimkou reklamních, výroba filmů, s výjimkou reklamních, výroba podcastů, výroba rozhlasových a televizních programů, zábava.

Třídy výrobků a služeb:
16, 18, 25, 28, 35, 38, 41

- (730) **Slavia pojišťovna a.s.**, Tábořská 940/31, Praha 4, Nusle, 14000, CZ
(740) Advokátní kancelář Belha, Vacíř & spol., s.r.o., Mgr. David Belha, náměstí Jiřího z Poděbrad 1382/2, Praha 2, Vinohrady, 12000

(210) **O-584736**

(220) 21.03.2023
(320) 21.03.2023

(540)

 **KRÁL JIZERSKÝCH HOR**

(593) Obrazová

(511) (16) alba, almanachy, balicí papír, barevné litografie, bloky (kancelářské potřeby), bloky na kreslení, brožury, brožurky, časopisy (periodika), desky

na dokumenty (kancelářské potřeby), fólie z viskózy pro účely balení, formuláře (tištěné), fotografie (tištěné), grafická znázornění, grafické reprodukce, grafické tisky, grafy, gummy na mazání, chromolitografie, kalendáře, kancelářské potřeby, s výjimkou nábytku, katalogy, knihy, komiksy (knihy), kroužkové pořadače, kroužkové zápisníky, letáky, tištěné listy, litografie, mechanické tužky, nákupní tašky z papíru nebo plastické hmoty, noviny, obálky (papírnické zboží), obaly (papírnické zboží), papírnické zboží, papírové kapesníky, papírové podtácky, papírové vložky, pera (kancelářské potřeby), periodika, plakáty, plnicí pera, pohlednice, poštovní známky, potřeby pro rýsování a kreslení, pouzdra na psací potřeby (papírnické zboží), prospekty, psací potřeby, reklamní tabule z papíru nebo lepenky, samolepky (papírnické zboží), sešity, stojánky na pera a tužky, těžítka, tiskoviny, tištěné publikace, tužky, upomínkové bankovky, záložky do knih, zápisníky, zpravodaje; (18) cestovní tašky, deštníky, malá cestovní zavazadla, klíčenky, nákupní tašky na kolečkách, náprsní tašky, obaly na deštníky, plážové tašky, pouzdra na platební karty, pouzdra na vizitky, sportovní tašky, tašky; (25) baret, body (spodní prádlo), bundy a krátké kabáty s výplní, cyklistické rukavice, čapky, čelenky (oděvy), čepice, dámská přiléhavá tílka (bodice), dámské šaty, kabáty, kalhoty, kalhoty kratší délky, klapky na uši (oděvy), kombinézy (oděvy), kompresní trika, konfekční oděvy, košile, košile s krátkým rukávem, kravaty, kšandy, šle, kšiltý (k nošení na hlavě), legíny (kalhoty), lyžařské boty, lyžařské rukavice, nákrčníky, návlaky na nohy, oděvy pro cyklisty, palčáky (rukavice), plavky, plážová obuv, plážové oděvy, ponča, ponožky, pulovry, punčochové kalhoty, pyžama, roušky (oděvy), nikoliv pro lékařské nebo hygienické účely, rukavice (oděvy), rukávniky (oděvy), sandály, spodní prádlo, sportovní dresy, sportovní tílka, sukně, svetry (oděvy), svrchní oděvy, svrchníky, šátky a šály, šátky bandana, šátky na hlavu, šortkové sukně, trička, trikoty, vesty, vyšívané oděvy, župany; (28) antistresové hračky, balanční jízdní kola (hračky), hrany na lyže, lyžařské hole, lyžařské vázání, lyže, míče na míčové hry, nafukovací hračky do bazénů, obaly na lyže, ozdoby na vánoční stromček, s výjimkou osvětlení a cukrovinek, papírové klobouky na večírky, párty balonky, plyšové hračky, posilovací stroje, přístroje na tělesná cvičení, stacionární kola na cvičení, zábavné předměty na párty; (35) aktualizace reklamních materiálů, cílené zaslání reklamních materiálů, cílený marketing, grafická úprava pro reklamní účely, indexace webových stránek pro obchodní nebo reklamní účely, influencer marketing, marketing, online reklama v počítačové síti, optimalizace návštěvnosti webových stránek, pořádání výstav pro obchodní či reklamní účely, PPC reklama, pronájem billboardů (reklamních tabulí), pronájem prodejních Stánků, pronájem reklamního času v komunikačních médiích, pronájem reklamního materiálu, pronájem reklamních ploch, propagace, propagace výrobků a služeb prostřednictvím sponzorování sportovních akcí, průzkum veřejného mínění, psaní reklamních textů, reklama, rozhlasová reklama, styk s veřejností, šíření reklamních materiálů, televizní reklama, venkovní reklama, vylepování plakátů, výroba reklamních filmů, zásilková reklama; (38) elektronické nástěnky (telekomunikační služby), komunikace po síti optických vláken, komunikace prostřednictvím mobilních telefonů, komunikace prostřednictvím počítačových terminálů, poskytování diskusních místností na internetu, poskytování online fór, přenos elektronické pošty, přenos podcastů, přenos zpráv a obrázků pomocí počítačů, rozhlasové vysílání, streaming dat, telefonická komunikace, televizní vysílání, vysílání kabelové televize; (41) divadelní představení, elektronické publikování (DTP), filmová distribuce, filmové projekce, fotografování, gymnastický výcvik, hudební produkce, koučink (školení), měření času při sportovních akcích, obrazové zpravodajství, online vydávání elektronických knih a časopisů, organizování elektronických sportovních soutěží, pořádání a moderování zábavních akcí, pořádání a uvádění koncertů, pořádání a vedení kolokvií, pořádání a vedení konferencí, pořádání a vedení kongresů, pořádání a vedení seminářů, pořádání a vedení symposií, pořádání a vedení sportovních akcí, pořádání plesů, pořádání soutěží (vzdělávacích nebo zábavních), pořádání sportovních soutěží, pořádání výstav ke kulturním nebo vzdělávacím účelům, poskytování elektronických publikací online bez možnosti stažení, poskytování filmů bez možnosti stažení prostřednictvím přenosu videa na objednávku, poskytování videí online bez možnosti stažení, pronájem sportovišť, pronájem stadionů, provozování sportovních zařízení, psaní textů s výjimkou reklamních, půjčování sportovního vybavení, s výjimkou vozidel, rozhlasová zábava, služby klubů zdraví (zdravotní a kondiční cvičení), služby v oblasti hodnocení fyzické kondice pro tréninkové účely, sportovní tábory, tělesná výchova, televizní zábava, vydávání knih, vydávání textů, s výjimkou reklamních, výroba filmů, s výjimkou reklamních, výroba podcastů, výroba rozhlasových a televizních programů, zábava.

Třídy výrobků a služeb:
16, 18, 25, 28, 35, 38, 41

(730) **Slavia pojišťovna a.s.**, Tábořská 940/31, Praha 4, Nusle, 14000, CZ
(740) Advokátní kancelář Belha, Vacík & spol., s.r.o., Mgr. David Belha, náměstí Jiřího z Poděbrad 1382/2, Praha 2, Vinohrady, 12000

(210) **O-584737**
(220) 21.03.2023
(320) 21.03.2023
(540)



(593) Obrazová
(511) (16) alba, almanachy, balicí papír, barevné litografie, bloky (kancelářské potřeby), bloky na kreslení, brožury, brožurky, časopisy (periodika), desky na dokumenty (kancelářské potřeby), fólie z viskózy pro účely balení, formuláře (tištěné), fotografie (tištěné), grafická znázornění, grafické reprodukce, grafické tisky, grafy, gummy na mazání, chromolitografie, kalendáře, kancelářské potřeby, s výjimkou nábytku, katalogy, knihy, komiksy (knihy), kroužkové pořadače, kroužkové zápisníky, letáky, tištěné listy, litografie, mechanické tužky, nákupní tašky z papíru nebo plastické hmoty, noviny, obálky (papírnické zboží), obaly (papírnické zboží), papírnické zboží, papírové kapesníky, papírové podtácky, papírové vložky, pera (kancelářské potřeby), periodika, plakáty, plnicí pera, pohlednice, poštovní známky, potřeby pro rýsování a kreslení, pouzdra na psací potřeby (papírnické zboží), prospekty, psací potřeby, reklamní tabule z papíru nebo lepenky, samolepky (papírnické zboží), sešity, stojánky na pera a tužky, těžítka, tiskoviny, tištěné publikace, tužky, upomínkové bankovky, záložky do knih, zápisníky, zpravodaje; (18) cestovní tašky, deštníky, malá cestovní zavazadla, klíčenky, nákupní tašky na kolečkách, náprsní tašky, obaly na deštníky, plážové tašky, pouzdra na platební karty, pouzdra na vizitky, sportovní tašky, tašky; (25) baret, body (spodní prádlo), bundy a krátké kabáty s výplní, cyklistické rukavice, čapky, čelenky (oděvy), čepice, dámská přiléhavá tílka (bodice), dámské šaty, kabáty, kalhoty, kalhoty kratší délky, klapky na uši (oděvy), kombinézy (oděvy), kompresní trika, konfekční oděvy, košile, košile s krátkým rukávem, kravaty, kšandy, šle, kšiltý (k nošení na hlavě), legíny (kalhoty), lyžařské boty, lyžařské rukavice, nákrčníky, návlaky na nohy, oděvy pro cyklisty, palčáky (rukavice), plavky, plážová obuv, plážové oděvy, ponča, ponožky, pulovry, punčochové kalhoty, pyžama, roušky (oděvy), nikoliv pro lékařské nebo hygienické účely, rukavice (oděvy), rukávniky (oděvy), sandály, spodní prádlo, sportovní dresy, sportovní tílka, sukně, svetry (oděvy), svrchní oděvy, svrchníky, šátky a šály, šátky bandana, šátky na hlavu, šortkové sukně, trička, trikoty, vesty, vyšívané oděvy, župany; (28) antistresové hračky, balanční jízdní kola (hračky), hrany na lyže, lyžařské hole, lyžařské vázání, lyže, míče na míčové hry, nafukovací hračky do bazénů, obaly na lyže, ozdoby na vánoční stromček, s výjimkou osvětlení a cukrovinek, papírové klobouky na večírky, párty balonky, plyšové hračky, posilovací stroje, přístroje na tělesná cvičení, stacionární kola na cvičení, zábavné předměty na párty; (35) aktualizace reklamních materiálů, cílené zaslání reklamních materiálů, cílený marketing, grafická úprava pro reklamní účely, indexace webových stránek pro obchodní nebo reklamní účely, influencer marketing, marketing, online reklama v počítačové síti, optimalizace návštěvnosti webových stránek, pořádání výstav pro obchodní či reklamní účely, PPC reklama, pronájem billboardů (reklamních tabulí), pronájem prodejních Stánků, pronájem reklamního času v komunikačních médiích, pronájem reklamního materiálu, pronájem reklamních ploch, propagace, propagace výrobků a služeb prostřednictvím sponzorování sportovních akcí, průzkum veřejného mínění, psaní reklamních textů, reklama, rozhlasová reklama, styk s veřejností, šíření reklamních materiálů, televizní reklama, venkovní reklama, vylepování plakátů, výroba reklamních filmů, zásilková reklama; (38) elektronické nástěnky

(telekomunikační služby), komunikace po síti optických vláken, komunikace prostřednictvím mobilních telefonů, komunikace prostřednictvím počítačových terminálů, poskytování diskusních místností na internetu, poskytování online fór, přenos elektronické pošty, přenos podcastů, přenos zpráv a obrázků pomocí počítačů, rozhlasové vysílání, streaming dat, telefonická komunikace, televizní vysílání, vysílání kabelové televize; (41) divadelní představení, elektronické publikování (DTP), filmová distribuce, filmové projekce, fotografování, gymnastický výcvik, hudební produkce, koučink (školení), měření času při sportovních akcích, obrazové zpravodajství, online vydávání elektronických knih a časopisů, organizování elektronických sportovních soutěží, pořádání a moderování zábavních akcí, pořádání a uvádění koncertů, pořádání a vedení kolokvií, pořádání a vedení konferencí, pořádání a vedení kongresů, pořádání a vedení seminářů, pořádání a vedení symposií, pořádání a vedení sportovních akcí, pořádání plesů, pořádání soutěží (vzdělávacích nebo zábavných), pořádání sportovních soutěží, pořádání výstav ke kulturním nebo vzdělávacím účelům, poskytování elektronických publikací online bez možnosti stažení, poskytování filmů bez možnosti stažení prostřednictvím přenosu videa na objednávku, poskytování videí online bez možnosti stažení, pronájem sportovišť, pronájem stadionů, provozování sportovních zařízení, psaní textů s výjimkou reklamních, půjčování sportovního vybavení, s výjimkou vozidel, rozhlasová zábava, služby klubů zdraví (zdravotní a kondiční cvičení), služby v oblasti hodnocení fyzické kondice pro tréninkové účely, sportovní tábory, tělesná výchova, televizní zábava, vydávání knih, vydávání textů, s výjimkou reklamních, výroba filmů, s výjimkou reklamních, výroba podcastů, výroba rozhlasových a televizních programů, zábava.

Třídy výrobků a služeb:
16, 18, 25, 28, 35, 38, 41

- (730) **Slavia pojišťovna a.s.**, Tábořská 940/31, Praha 4, Nusle, 14000, CZ
(740) Advokátní kancelář Belha, Vacíř & spol., s.r.o., Mgr. David Belha, náměstí Jiřího z Poděbrad 1382/2, Praha 2, Vinohrady, 12000

- (210) **O-584800**
(220) 23.03.2023
(320) 23.03.2023
(540)

Corione solutions

(592) Slovní
(511) (35) konzultační a poradenská činnost, obchodní a odborný management, organizace obchodních událostí, pomoc při sjednávání a uzavírání smluv obchodního charakteru, zpracování obchodní analýzy, průzkum trhu, administrativní služby spojené s přípravou finančního plánu/finanční strategie, s přípravou projektových záměrů, služby spočívající v záznamu a vytváření písemných obchodních studií, sběr a vyhodnocování obchodních dat, služby plánování a organizování obchodních schůzek; (36) zpracování odborných vyjádření k finanční hodnotě služeb a financování technických řešení, finanční řízení výzkumných a vývojových projektů, pronájem prostor a nemovitostí, zprostředkování převodu nemovitostí; (38) přenos digitálních a mediálních souborů, telekonferenční a videokonferenční služby; (39) zajištění a organizování cest ve spojitosti se zajištěním odborné nebo společenské události zahrnujících přepravu osob; (41) poskytování služeb v oblasti vzdělávání, odborných školení, zábavy, sportovní a kulturní činnosti, zajištění odborných a dalších společenských událostí, pořádání a zajištění konferencí, kongresů, sympozií, pořizování fotografických a filmových záznamů, zajišťování a pořizování mediálních záznamů; (42) zajištění vědecko-výzkumných služeb v oblasti nových inovativních technologií, návrh a zpracování řešení v oblasti odborných technických procesů, návrh a optimalizace výrobního procesu, kontrola kvality výrobního procesu a produktů, odhady a posudky vědecko-výzkumných záměrů, příprava a realizace vědecko-výzkumných záměrů, zpracování odborných studií, a studií proveditelnosti řešení, technologické poradenství; (43) služby v oblasti zajištění ubytování při příležitosti konané události, pronájem jednacích a konferenčních prostor pro konání události, konferencí, školení.

Třídy výrobků a služeb:
35, 36, 38, 39, 41, 42, 43

- (730) **Corione solutions, s.r.o.**, Liščí 234, Jeřmanice, 46312, CZ
(740) JUDr. Miloslav Drbálek, advokát, Ukrajinská 1488/10, Praha 10, Vršovice, 10100

- (210) **O-584804**
(220) 23.03.2023
(320) 23.03.2023
(540)



- (593) Obrazová
(511) (9) regulátory teploty vody, regulátory tlaku vody, zařízení na měření tlaku, přístroje ke kontrole spotřeby vody, software pro správu spotřeby vody; (11) vanové vodovodní baterie, umyvadlové vodovodní baterie, dřezové vodovodní baterie, sprchy, ruční sprchy, hlavové sprchy, tlakové sprchy, venkovní sprchy na koupání, sprchy do kuchyňských dřezů, sprchy prodávané jako soupravy, sprchové hadice, směsné umyvadlové baterie (kohoutky), omezovače průtoku vody; (35) maloobchodní prodej zařízení do bytu, maloobchodní služby související s vodovodními bateriemi, maloobchodní prodej vybavení pro dodávku vody, velkoobchodní prodej zařízení do bytu, velkoobchodní prodej vybavení pro dodávku vody, velkoobchodní prodej předmětů sloužících k hygieně lidí, cenové nabídky na zboží a služby, maloobchodní a velkoobchodní prodej zařízení uvedených výše ve třídách 9 a 11 do školek, škol a veřejnoprávních korporací, maloobchodní a velkoobchodní služby související s výrobky uvedenými výše ve třídách 9 a 11; (42) konzultace v oblasti úspor vody, technické poradenství v souvislosti s opatřeními pro úsporu vody, programování softwaru pro správu spotřeby vody, odborné poradenství vztahující se k efektivnímu využívání vody, pronájem měřicích přístrojů na zaznamenávání spotřeby vody.

Třídy výrobků a služeb:
9, 11, 35, 42

- (591) Barevná
(730) **Eco Water Saving s.r.o.**, 28. října 420/4, Teplice, 41501, CZ
(740) PatentEnter s.r.o., Koliště 1965/13a, Brno, Černá Pole, 60200

- (210) **O-584818**
(220) 24.03.2023
(320) 24.03.2023
(540)

LEGATIS

- (592) Slovní
(511) (35) propagační činnost, reklama, služby vztahů s veřejností, obchodní konzultace vztahující se k marketingu, poradenské služby vztahující se k propagačním činnostem, pomoc při řízení obchodní činnosti, obchodní administrativa, dražební služby, sjednávání a uzavírání transakcí pro třetí strany, zprostředkování smluv pro třetí osoby, informace a konzultace v oblasti zahraničního obchodu, kancelářské práce, obchodní administrativa, asistence managementu, asistence při řízení společností, účetnictví, průzkum trhu; (36) vymáhání pohledávek, faktoring, poradenství týkající se poskytování půjček, poradenství v oblasti nemovitostí; (41) vydavatelská činnost, elektronické on-line publikování knih, on-line publikování, psaní textů (jiných než reklamních), publikování a vydávání tiskovin, vydávání brožur, vydávání dokumentů v oboru školení, vědy, veřejného práva a sociálních věcí, pořádání a organizování seminářů, organizace a pořádání konferencí, konferenční služby, organizování výstav vztahujících se ke kultuře nebo vzdělání, pořádání expozic pro kulturní účely, pořádání a vedení vzdělávacích konferencí, pořádání přednášek, právnické vzdělávání, školení v oblasti poskytování právních služeb, překladatelské a tlumočnické služby; (45) advokátní a právní služby, arbitrážní služby, licence duševního vlastnictví, informace vztahující se k právním záležitostem, informace vztahující se k právním službám, informační a poradenské služby vztahující se k právním záležitostem, lobbistické služby (s výjimkou těch pro komerční účely), ověřování právních dokumentů, poradenské služby v oblasti práva, poskytování odborných právních posudků, poskytnutí informací spojených s právními záležitostmi, právní konzultace v oblasti

daní, právní služby, konzultace v oblasti vedení sporů, právní zprostředkovatelské (mediační) služby, právní poradenství při soudních sporech, právní informace, právní poradenství, právní služby pro bono, právní průzkum, registrační služby (právní), služby v oblasti litigací, služby v oblasti mimosoudního řešení sporů, vykonávání závětí, zprostředkování poskytování právních služeb, služby v oblasti politického lobbování, soukromé vyšetřování.

Třídy výrobků a služeb:
35, 36, 41, 45

(730) **LEGATIS advokátní kancelář, s.r.o.**, Rožnovská 240, Frenštát pod Radhoštěm, 74401, CZ

(210) **O-584886**

(220) 27.03.2023

(320) 27.03.2023

(540)

TOYPEX

(592) Slovní

(511) (28) hračky, hry a žertovné předměty, přístroje a zařízení pro zábavní parky a hřiště, sportovní zařízení a zařízení ke cvičení, vybavení pro dětská hřiště; (35) obchodní služby a informace pro spotřebitele, reklama, marketing a propagační služby; (39) balení a skladování zboží, doprava a přeprava.

Třídy výrobků a služeb:
28, 35, 39

(730) **Josef Hlaváč Ing.**, V Půstkách 462, Dolní Břežany, 25241, CZ

(210) **O-584982**

(220) 30.03.2023

(320) 30.03.2023

(540)

Alagia

(592) Slovní

(511) (3) parfémů, ambra (parfém), mýdlové parfémů, výtažky parfémů, tuhé parfémů, tekuté parfémů, parfémové oleje, parfémová voda, parfémované krémy, parfémované potpourri, parfémovaný olej, parfémované ubrousky, parfémovaná voda, parfémů na kartony, toaletní vody, zvykuňovací přípravky (parfémů), parfémů na keramiku, parfémové tělové spreje, parfémované keramické kameny, parfémované tělové vody, parfémované tělové krémy, parfémované koupelové soli, parfémovaný maskový prášek, aromatické látky na parfémů, výtažky z květin (parfémů), základy pro květinové parfémů, přírodní oleje na parfémů, parfémů pro průmyslové účely, parfémovaná mléka (toaletní přípravky), parfémované sáčky do prádla, napuštěné parfémovanými látkami, oleje do parfémů a vůni, kosmetika, neléčivá kosmetika, pleťová kosmetika, podkladová kosmetika, vlasová kosmetika, barevná kosmetika, dekorativní kosmetika, funkční kosmetika, organická kosmetika, přírodní kosmetika, tonika (kosmetika), korektory (kosmetika), zkrášlující kosmetika, hydratační přípravky (kosmetika), samoopalovací přípravky (kosmetika), pleťové masky (kosmetika), kosmetika na obličej, nehtové typy (kosmetika), zpevňovače nehtů (kosmetika), kosmetika pro zvířata, kosmetika na řasy, samoopalovací krémy (kosmetika), kosmetika na opalování, samoopalovací mléka (kosmetika), tekuté krémy (kosmetika), kosmetika na rty, kosmetika obsahující keratin, kosmetika obsahující panthenol, zvláčňující přípravky (kosmetika), hydratační přípravky (kosmetika), opalovací mléka (kosmetika), obličejové masky (kosmetika), opalovací gely (kosmetika), obličejové peelings (kosmetika), opalovací oleje (kosmetika), oční linky (kosmetika), kosmetika v podobě olejů, odlakovače na nehty (kosmetika), obličejové čisticí přípravky (kosmetika), kosmetika v podobě gelů, barvy na tělo (kosmetika), kosmetika v podobě prášku, barevná kosmetika na oči, barevná kosmetika na pleť, kosmetika v podobě krémů, hydratační tělové vody (kosmetika), fixy na rty (kosmetika), kosmetika obsahující kyselinu hyaluronovou, barevná kosmetika pro děti, kosmetické přípravky, zjemňující čisticí přípravek (kosmetika); (9) digitální hudba ke stažení, digitální stahovatelná hudba dodávána z internetu, digitální stahovatelná hudba dodávána z MP3 webových stránek na internetu, digitální stahovatelná hudba dodávána z počítačové databáze nebo z internetu, reflexní disky na oblečení, reflexní pásy na oblečení, obsah s možností stažení a nahraný obsah, holografický film, obsah médií, kreslené filmy, animované filmy, video filmy, exponované filmy, kinematografické filmy, nahrané filmy, exponované fotografické filmy, exponované rentgenové filmy, citlivé filmy (exponované), filmy ke stažení, animované filmy v podobě kinematografických filmů, exponované kinematografické filmy, nahrané kinematografické filmy, zesilovače signálu pro internet věci (antény), počítačový software ke stažení z internetu, digitální knihy ke

stažení z internetu, počítačové herní programy stažené prostřednictvím internetu (software), nositelná digitální elektronická zařízení umožňující přístup k internetu, týdenní publikace stahovatelné z internetu v elektronické podobě, počítačový software pro monitorování používání počítačů a internetu dětmi, videocasty, videozáznamy, nahrané videodisky, hudební video nahrávky, video pásy (nahrané), videonahrávky ke stažení, nahrané video kompaktní disky, audio a video záznamy, nahrané videopásy, nikoli hudební, nahrané videopásy s hudbou, nahrané videokazety s hudbou, videodisky s nahranými kreslenými filmy, nahrané videokazety s kreslenými seriály, videonahrávky s hudbou ke stažení, elektronické publikace ke stažení v oboru videoher, elektronické publikace ke stažení ve formě časopisů v oboru videoher; (21) rozprašovače parfémů, lahvičky na parfémů, napínadla na oblečení; (24) textilní části pro oblečení, koupelňové textilie, s výjimkou oblečení, látky, textilie, elastické pleteniny na sportovní oděvy, textilie na výrobu sportovních ručníků, textilie na výrobu sportovních oděvů; (25) plážové oblečení, mateřské oblečení, večerní oblečení, tkané oblečení, sportovní oblečení, taneční oblečení, dětské oblečení, neformální oblečení, závoje (oblečení), kapuce (oblečení), oblečení s lacem, společenské oblečení (obleky), oblečení pro družičky, pleteniny, úplet (oblečení), oblečení na běhání, spodní části oblečení, oblečení do deště, trikoty (úplně oblečení), oblečení pro miminka, kožené chrániče nohavic (oblečení), džíny a džínové oblečení, oděvy na ochranu oblečení, kšiltů proti slunci (oblečení), peřinky, jako oblečení pro kojenec, trikoty (úplně oblečení bez nohavic), kapesníčky do vrchní kapsy saka [oblečení], pokrývky hlavy, sportovní čepice, klobouky, sportovní kloboučnické zboží (nikoli helmy), sportovní oblečení se zabudovanými digitálními senzory; (28) kosmetika na hraní (nepoužitelná), oblečení pro panenky, oblečení pro evropské panenky, panenky v tradičním westermovém oblečení, sportovní zařízení a zařízení ke cvičení, sportovní chrániče, sportovní hry, sportovní kruhy, sportovní vybavení, sportovní míče, sportovní potřeby, sportovní telefonní senzory, disky (pro sport), kladiva pro sport, nafukovací sportovní míče, síť (sportovní potřeby); (35) maloobchodní prodej oblečení, velkoobchodní prodej oblečení, reklama, reklama (příprava), filmová reklama, bannerová reklama, reklama online, televizní reklama, PPC reklama, zásilková reklama, venkovní reklama, rozhlasová reklama, marketing, reaktivní (ohlasová) reklama, přímá poštovní reklama, obchodní propagace, propagace cestování (reklama), reklama v časopisech, přímá marketingová reklama, reklama ve výtažích, rozhlasová a televizní reklama, inzerce pracovních míst, reklama prostřednictvím mobilních telefonních sítí, reklama na elektronických reklamních tabulích, reklama v oblasti finančních služeb, reklama formou platby za kliknutí, reklama prostřednictvím všech veřejných komunikačních prostředků, reklama na internetu pro třetí osoby, reklama v periodikách, brožurách a novinách, reklama v oblasti průmyslu cestovního ruchu, reklama týkající se dopravy a doručování, styk s veřejností, online reklama v počítačových komunikačních sítích, reklama (poradenské služby vztahující se k -), administrativní zpracování reklamaci v záruční době, reklama prostřednictvím elektronických médií a zejména internetu, online reklamy na počítačové síti, služby navrhování obchodních značek (reklama a propagace), reklama, zejména služby zaměřené na propagaci zboží, propagace, reklama a marketing online webových stránek, reklama v oblasti cestovního ruchu a cestování, administrativní služby v oblasti zpracování reklamaci v záruční době, reklama zasíláním on-line propagace třetím stranám prostřednictvím elektronických komunikačních sítí, reklama v oblasti farmaceutických výrobků a výrobků pro in-vivo imaging, výroba reklamních filmů, režirování reklamních filmů, produkce (výroba) reklamních filmů, propagace série filmů pro třetí osoby, obchodní služby a obchodní informace pro spotřebitele, zprostředkování propagace, obchodní propagace, propagace kin, propagace prodeje, propagace koncertů (inzerce), služby propagace exportu, služby propagace baseballu, organizování internetových aukcí, pořádání dražeb na internetu, šíření reklamy prostřednictvím internetu, inzertní služby poskytované přes internet, reklamní prostor na internetu (pronájem -), služby online aukcí prostřednictvím internetu, sjednávání předplatného na internetové služby, poskytování marketingových informací prostřednictvím internetových stránek, poradenské služby v oblasti internetového marketingu, šíření reklamy pro třetí osoby prostřednictvím internetu, sestavování reklamních inzerátů k použití na internetu, sestavování seznamů určených k publikování na internetu, poskytování zákaznických informací o produktech prostřednictvím internetu, zajišťování předplacení telematických, telefonních nebo počítačových služeb (internet), poradenství v oblasti obchodního managementu, rovněž prostřednictvím internetu, prezentace firem na internetu a v jiných médiích, kompilace reklamy pro použití jako webové stránky na internetu, prezentace společností a jejich zboží a služeb na internetu, poskytování informací o podnikových a obchodních kontaktech prostřednictvím internetu, propagace zboží a služeb

pro třetí osoby prostřednictvím internetu, pronájem reklamního prostoru na internetu za účelem inzerce pracovních míst, výroba propagačních videopásek, video disků a audiovizuálních záznamů, videonahrávky za účelem reklamy (výroba), vyhledávání sponzorů pro sportovní soutěže, propagace sportovních soutěží a akcí, propagační management osobností z oblasti sportu, vyhledávání sponzorů pro elektronické sportovní hry, zprostředkovatelské služby pro propagaci sportovních osobností, propagační služby související s akcemi elektronického sportu, marketingové služby související s akcemi elektronického sportu, reklamní služby související s akcemi elektronického sportu, propagace výrobků a služeb prostřednictvím sponzorování sportovních akcí, propagace výrobků a služeb prostřednictvím sponzorování mezinárodních sportovních akcí, propagace výrobků a služeb druhých prostřednictvím sjednávání jménem sponzorů spojení jejich výrobků a služeb se sportovními soutěžemi, propagace výrobků a služeb druhých prostřednictvím sjednávání jménem sponzorů spojení jejich výrobků a služeb se sportovními aktivitami, reklama, včetně propagace výrobků a služeb třetích stran prostřednictvím sponzorských dohod a licenčních smluv v oblasti mezinárodních sportovních akcí; (36) reklamace nespacených dluhů, reklamace dovozních cel pro třetí osoby, finanční, peněžní a bankovní služby, zajišťování finančních prostředků pro filmy, služby internetového bankovníctví, finanční řízení přes internet, finanční služby poskytované po internetu, zpracování platebních transakcí prostřednictvím internetu, služby finanční správy poskytované přes internet, finanční služby poskytované po telefonu, elektronické bankovníctví prostřednictvím globální počítačové sítě (internetové bankovníctví), poskytování finančních služeb prostřednictvím globální počítačové sítě nebo internetu, získávání finančních prostředků a finanční sponzorování, finanční sponzorování sportovních činností, finanční sponzorování akcí elektronického sportu; (38) telekomunikační služby, služby rozhlasového a televizního vysílání, televizní vysílání filmů, vysílání filmů přes satelit, vysílání celovečerních filmů prostřednictvím internetu, video streaming nezávislých filmů prostřednictvím internetu, přenos videí, filmů, obrázků, obrazu, textu, fotografií, her, obsahu vytvořeného uživateli, audio obsahu a informací přes internet, internetové komunikační služby, internetové telefonní služby, služby internetových províderů, poskytování internetových chatových místností a internetových fór, poskytování přístupu na internet, vysílání programů přes internet, vysílání televize přes internet, služby rozhlasového vysílání přes internet, streaming zvukového materiálu na internetu, poskytování diskusních místností na internetu, přenos video dat prostřednictvím internetu, přenos audio dat prostřednictvím internetu, přenos multimediálního obsahu prostřednictvím internetu, poskytování telekomunikačních přípojení k internetu, streaming video materiálu na internetu, poskytování chat linek s použitím internetu, elektronický přenos počítačových programů prostřednictvím internetu, počítačová komunikace a přístup k internetu, poskytování hlasových komunikačních služeb po internetu, služby komunikace prostřednictvím internetové telefonie (voIP), poskytování přístupu k internetovým diskusním stránkám, diskusní fóra (poskytování internetových diskusních fór), vysílání video a audio programů prostřednictvím internetu, vysílání audiovizuálního a multimediálního obsahu prostřednictvím internetu, streaming audio a video materiálů na internetu, poskytování uživatelského přístupu k informacím na internetu, poskytování přístupu na internetové portály třetím stranám, poštovní služby využívající internet a jiné komunikační sítě, komunikace přes globální počítačovou síť nebo přes internet, služby přípojení k internetu pro domácnost a podniky, poskytování přístupu k MP3 webovým stránkám na internetu, služby vysílání audia a videa poskytované prostřednictvím internetu, poskytování přístupu k platformám nebo portálům na internetu, poskytování přístupu k digitálním hudebním webovým stránkám na internetu, poskytování přístupu na internetový portál obsahující videa na objednávku, přímé přenosy přístupné prostřednictvím domovských stránek na internetu (webová kamera); (41) živá hudba, digitální hudba (bez možnosti stažení) poskytovaná z internetu, digitální hudba (bez možnosti stažení) poskytovaná z MP3 webových stránek na internetu, služby v oblasti vzdělávání, zábavy a sportu, promítání filmů, projekce filmů, filmová zábava, filmová studia, filmové projekce, filmová distribuce, prezentace video filmů, promítání filmů (služby), promítání kinematografických filmů, produkce filmových studií, plánování filmových představení, zábava poskytovaná prostřednictvím internetu, vedení soutěží na internetu, pořádání soutěží prostřednictvím internetu, poskytování digitální hudby z internetu, rozhlasová zábava šířená pomocí internetu, publikování novin pro zákazníky na internetu, poskytování informací o zábavě prostřednictvím internetu, zábava prostřednictvím televize přes internetový protokol, provozování internetových her (bez možnosti stažení), publikování časopisů v elektronické formě na internetu, vydávání elektronických knih a periodik na internetu, vydávání tištěných výrobků v elektronické podobě na

internetu, konzultační služby v oblasti zábavy poskytované prostřednictvím internetu, poskytování digitální hudby z internetových MP3 webových stránek, poskytování digitálních zvukových nahrávek z internetu bez možnosti stažení, služby a soutěže v oblasti elektronických her poskytované prostřednictvím internetu, pronájem zařízení a vybavení ke vzdělávání, zábavě, sportu a kultuře, zvuková, obrazová a multimediální produkce a fotografie, produkce sportovních akcí k použití v televizi, produkce sportovních akcí k filmovým účelům, produkce sportovních akcí k použití v rádiu, služby v oblasti sportu a fitness, trénování sportů, sportovní aktivity, sportovní služby, sportovní výcvik, sportovní tábory, organizování sportování a sportovních akcí, soudcování ve sportu, služby sportovní výuky, sportovní zařízení (provozování -), organizování sportovních činností a sportovních soutěží, produkce sportovních akcí, fotbalové tábory, basketbalové tábory, jezdecké tábory, basebalové tábory, prázdninové tábory (zábava), letní tábory (zábava a vyučování), tábory (kursy) se sportovním zaměřením, pořádání sportovních aktivit pro letní tábory, pořádání vzdělávacích aktivit pro letní tábory; (42) provozování vyhledávacích vyhledávačů, hosting internetových stránek, aktualizování internetových stránek, poskytování vyhledávačů pro internet, programování počítačů pro internet, sestavování webových stránek na internetu, programování softwaru pro internetové platformy, poradenství v oblasti internetového zabezpečení, správa internetových stránek pro druhé, tvorba internetové platformy k elektronickému obchodování, programování softwaru pro internetové portály, chatové místnosti, konferenční linky a internetová fóra, navrhování a vývoj webových stránek na internetu, poskytování internetových vyhledávačů s možností specifického vyhledávání, vývoj softwarových řešení pro poskytovatele a uživatele internetu, služby týkající se designu webových stránek na internetu, navrhování a údržba internetových stránek pro třetí osoby, vytváření a správa internetových stránek pro mobilní telefony, navrhování a tvorba domovských stránek a internetových stránek, tvorba elektronicky uložených webových stránek pro online služby a internet; (43) rezervace dočasného ubytování prostřednictvím internetu, hotelové rezervační služby poskytované prostřednictvím internetu, poskytování informací o dočasném ubytování přes internet, zajišťování stravování a nápojů v internetových kavárnách, podávání jídel a nápojů v internetových kavárnách, poskytování informací vztahujících se k ubytování přes internet, prázdninové tábory (ubytování); (45) právní služby, poskytování licenčních práv vztahujících se k filmům (právní služby), poskytování licencí k filmům, televizi a videím (právní služby), právní služby týkající se využívání autorských práv k filmům, poskytování licenčních práv k filmové, televizní a video produkci (právní služby), právní služby týkající se využívání doplňkových práv týkajících se filmové, televizní, video a hudební produkce, právní služby týkající se ochrany a využívání autorských práv vztahujících se k filmové, televizní, divadelní a hudební produkci, internetové seznamovací služby, pronájem jmen internetových domén, moderování obsahu chatů na internetu, služby navazování sociálních kontaktů na internetu, osobní a společenské služby, a to seznamovací služby a služby video seznamování.

Třídý výrobků a služeb:

3, 9, 21, 24, 25, 28, 35, 36, 38, 41, 42, 43, 45

(730) **Alagia Alessandro**, Leoše Janáčka 180, Uherské Hradiště, 68601, CZ

(210) **O-585008**
(220) 31.03.2023
(320) 31.03.2023
(540)

LASHES PRO

(593) Obrazová
(511) (3) přípravky pro péči o pleť, oči a nehty, barva na řasy, parfumerie, přípravky pro osobní hygienu, přípravky pro osobní hygienu a kosmetické přípravky, lepidla na umělé řasy, přičesky a umělé nehty, líčidla, umělé řasy, umělé oční řasy, kosmetika na oční řasy, šampony, lepidla pro upevnění umělých řas, oční líčidla, líčidla k docílení vzhledu dvojitých očních víček, řasenka (maskara), řasenka na obočí, kosmetika na obočí, odstraňovače lepidla, oční linky (kosmetika); (41) vzdělávací služby v oblasti kosmetické terapie, vzdělávací a školicí služby, dálkové kurzy, dálkové vzdělávání, další vzdělávání; (44) analýzy barvy (kosmetické služby), aplikace kosmetických výrobků na obličej, aplikace kosmetických výrobků na tělo, barvení obočí, barvení očních řas, depilace voskem, služby péče o hygienu a krásu, kosmetické služby, kosmetické služby péče o obličej, kosmetické konzultační služby, kosmetické poradenské služby, kosmetické služby týkající se líčení, konzultační služby týkající se kosmetické péče, služby kosmetické péče o tělo, obličej a vlasy, kosmetické služby péče o tělo poskytované zdravotními lázněmi, služby kosmetického salonu, zejména se zaměřením na řasy, natáčení očních řas, prodlužování řas.

Třídy výrobků a služeb:
3, 41, 44

(591) Barevná
(730) **Lashes PRO s.r.o.**, Ke Krči 1002/24, Praha 4, Braník, 14700, CZ

(210) **O-585147**
(220) 08.04.2023
(320) 08.04.2023
(540)

WOSMART

(592) Slovní
(511) (5) potravinové doplňky léčebné i neléčebné, přírodní léčivé prostředky, výživové doplňky, antioxidanty, antioxidační tablety, vitaminové doplňky, vitaminy, vitaminové tablety, šumivé vitaminové tablety, minerální doplňky stravy, probiotické doplňky, kaseinové doplňky stravy, potravinové doplňky obsahující stopové prvky, proteinové výrobky a přípravky pro výživu (potravní doplňky), výživové přípravky pro denní doplnění stravy (potravinové doplňky), nápojové směsi v prášku jako doplňky výživy, dietetické přípravky, dietetické vlákniny, rostlinné extrakty a tinktury pro lékařské účely, bylinné směsi k léčebnému použití, bylinné čaje (léčivé nápoje), výtažky z léčivých bylin, protizánětlivé přípravky, kofeinové přípravky ke stimulaci; (30) čaj, ženšenový čaj, čajové směsi, čajové kapsle, čajové tinktury, čajové výtažky, instantní čaj, ledový čaj, bylinné přípravky na výrobu nápojů, bylinné příchutě ke zhotovování nápojů, bylinkové čaje (neléčivé), tapioka, káva, kávové příchuti a aroma, mletá a zrnková káva, nápoje obsahující kávu, kávové extrakty, kávové náhražky a extrakty z kávových náhražek, cikorka a extrakty z cikorky, kakao, nápoje obsahující kakao, kakaové výrobky, čokoláda, prášková čokoláda a vanilka, instantní káva a nápoje na bázi kávy, káva bez kofeinu, ledová káva, ledová čokoláda, med, výrobky z včelích produktů, přírodní sladidla, sirupy a melasa, ženšenové žvýkačky; (32) nápoje z guarany, nealkoholické pivo, nealkoholické nápoje, nealkoholické aperitivy, citronády, nealkoholické koktejly, minerální vody (nápoje), přípravky na výrobu nápojů, nápoje iontové, nápoje z nealkoholických šťáv, prášky na

přípravu šumivých nápojů, příchutě na výrobu nápojů, přípravky na výrobu sodovky, přípravky na výrobu likérů, sirupy na výrobu nápojů, sirupy na limonády, tablety na přípravu šumivých nápojů, výtažky k přípravě nápojů, energetické nápoje, energetické nápoje obsahující kofein, energetické nápoje (k jiným než lékařským účelům); (35) merchandising, propagační činnost, reklama a marketing, produktový marketing, event marketing (získávání zákazníků pořádáním akcí), pořádání a vedení marketingových propagačních akcí pro třetí osoby, partnerský marketing a propojování klientů s ambasadory a partnery, psaní reklamních textů, zpracování textů, služby předvádění výrobků a vystavování zboží, služby v oblasti dovozu a vývozu, maloobchodní a velkoobchodní prodej s výrobky uvedenými výše ve třídách 5, 30 a 32, elektronický obchod (on-line nakupování) a zprostředkování obchodu prostřednictvím komunikačních sítí (internetu) se zaměřením na výrobky uvedené výše ve třídách 5, 30 a 32, obchodní management, služby věrnostních programů, služby zaměřené na správu on-line komunity.

Třídy výrobků a služeb:
5, 30, 32, 35

(730) **Work Smart Mindset s.r.o.**, Záměstní 1155/27, Ostrava, Slezská Ostrava, 71000, CZ

(740) **zaeRkováno s.r.o.**, Vršovické náměstí 111/2, Praha 10, Vršovice, 10100

(210) **O-585166**
(220) 11.04.2023
(320) 11.04.2023
(540)



SPACE ENERGY

(593) Obrazová
(511) (9) solární panely, solární panely na výrobu elektřiny, přenosné solární panely na výrobu elektřiny, elektrické a elektronické součástky; (11) solární panely (vytápění); (35) služby týkající se pomoci a poradenství v oboru řízení obchodní činnosti pro firmy v oblasti energetiky.

Třídy výrobků a služeb:
9, 11, 35

(591) Barevná
(730) **Petričko Lukáš Ing.**, Mitrovická 596/411b, Ostrava, Nová Bělá, 72400, CZ
(740) **Mgr. Marek Pospíšil**, advokát, Sokolská třída 244/27, Ostrava, Moravská Ostrava, 70200

(210) **O-585176**
(220) 11.04.2023
(320) 11.04.2023
(540)

ZACYKLEN
podcast ČAOBH

(593) Obrazová
(511) (35) reklama, marketing a propagační služby, zprostředkování propagace, obchodní propagace; (40) recyklace a zpracování odpadů, upcyclace (recyklace odpadů), opětovné využití materiálů (recyklace odpadu); (41) výchova, služby v oblasti vzdělávání, zábavy a sportu, školení, průmyslové školení, školení zaměstnanců, koučink (školení), vedení workshopů (školení).

Třídy výrobků a služeb:
35, 40, 41

(591) Barevná
(730) **Česká asociace oběhového hospodářství, z.s.**, Na Florenci 2116/15, Praha 1, Nové Město, 11000, CZ
(740) Mgr. Jindřich Strmiska, Svitákova 2728/2, Praha 5, Stodůlky, 15500

(210) **O-585199**
(220) 11.04.2023
(320) 11.04.2023
(540)

dům na zelenou

(593) Obrazová
(511) (6) kovová potrubí pro ventilační a vzduchotechnická zařízení, kovové střešní krytiny zahrnující solární články, kovové střešní krytiny s integrovanými fotovoltaickými články; (7) tepelné výměníky (části strojů), čerpadla pro topná zařízení, čerpadla pro vytápěcí zařízení, tepelná čerpadla (části strojů); (9) fotovoltaické solární moduly, fotovoltaická zařízení pro výrobu elektřiny, solární panely na výrobu elektřiny, přenosné solární panely na výrobu elektřiny, solární panely na výrobu elektrického proudu, fotovoltaické přístroje na přeměnu slunečního záření na elektrickou energii; (11) tepelná čerpadla, tepelná čerpadla na zpracování energie, solární panely (vytápění), solární ohřivače vody, vzduchové induktoři (ventilace), vzduchové induktoři (klimatizace), vzduchová klimatizační zařízení, přístroje a zařízení na ohřívání vzduchu, rekuperační výměníky; (19) střešní krytiny (nekovové) obsahující solární články; (35) marketing, výrobový marketing, internetový marketing, reklama, reklama online, reklama a

marketing, online reklama v počítačové komunikační síti; (36) finanční analýzy, finanční informace, finanční údaje, poradenské a konzultační služby v oblasti financí, financování projektů pro rozvoj nemovitostí, ekonomické poradenské služby, finanční hodnocení v oblasti nákladů na vytápění; (37) instalace solárních topných systémů, instalace solárních energetických systémů, instalace solárních panelů jakožto energetických systémů pro obytné budovy, instalace solárních panelů jakožto energetických systémů, nikoli pro obytné budovy, montáž a údržba tepelných solárních zařízení, instalace elektrických zařízení; (42) architektonické poradenství, architektonický design, architektonický design exteriérových dekorací, architektonický design interiérových dekorací, architektonický design pro urbanistické plánování, architektonické služby, služby architektonického plánování, architektonické služby a služby urbanistického plánování, inženýrské služby, architektonické služby projektování kancelářských zařízení, architektonické služby projektování komerčních staveb, architektonické služby projektování průmyslových budov, architektonické služby v oblasti navrhování budov, architektonické služby vztahující se k rozvoji pozemků, služby architektonického designu související s výstavami, grafický design, počítačem podporovaný grafický design.

Třídy výrobků a služeb:
6, 7, 9, 11, 19, 35, 36, 37, 42

(730) **DŮM NA ZELENOU s.r.o.**, Poděbradova 1617/13, Nový Jičín, 74101, CZ
(740) Mgr. Jakub Švrček, advokát, Bayerova 62, Rožnov pod Radhoštěm, 75661

(210) **O-585203**
(220) 12.04.2023
(320) 12.04.2023
(540)

GOLF LAB

(592) Slovní
(511) (28) hry, hračky a výrobky určené ke hraní, cvičební a sportovní potřeby; (35) reklama, propagace, řízení, organizace a administrativní obchodní činnosti, kancelářské práce; (41) vzdělávání, školení, zábava, sportovní a kulturní činnosti.

Třídy výrobků a služeb:
28, 35, 41

(730) **Vajdákova Renáta**, U starého hřbitova 40/6, Praha 1, Josefov, 11000, CZ

(210) **O-585204**
(220) 12.04.2023
(320) 12.04.2023
(540)

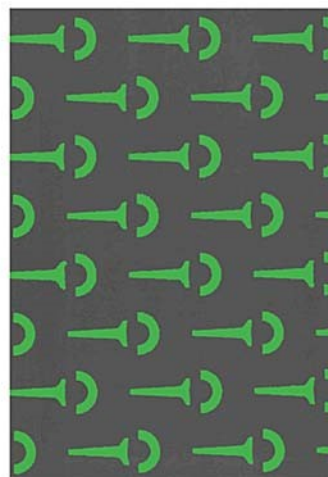

(593) Obrazová
(511) (28) hry, hračky a výrobky určené ke hraní, cvičební a sportovní potřeby; (35) reklama, propagace, řízení, organizace a administrativní obchodní činnosti, kancelářské práce; (41) vzdělávání, školení, zábava, sportovní a kulturní činnosti.

Třídy výrobků a služeb:
28, 35, 41

(591) Barevná
(730) **Vajdákova Renáta**, U starého hřbitova 40/6, Praha 1, Josefov, 11000, CZ

(210) **O-585205**

(220) 12.04.2023

(320) 12.04.2023

(540)

cube spa

(592) Slovní

(511) (9) teploměry, vlhkoměry, tepelné kontrolní přístroje (elektrické), elektrická zařízení (vybavení saun), přístroje a elektrická zařízení pro sauny; (11) sauny a jejich příslušenství, domácí wellness, modulární řešení saun, finské sauny, kombinované sauny, parní sauny, infrasauny, solné sauny, venkovní sauny, prosklené sauny, designové sauny, kontejnerové saunové domky, topná zařízení saun, osvětlovací přístroje a zařízení, stropní světla, řídicí saunové jednotky, větrací, chladicí, sušicí a klimatizační zařízení, přístroje a zařízení pro úpravu, čištění, infračervené kabiny, saunová zařízení, zejména saunové a parní kabiny, rehabilitační vany, kamna, saunová kamna, kameny do sauny, saunové kabiny, topná zařízení, zejména saunová topidla všeho druhu, topná zařízení pro sauny, saunovací zařízení, lázeňské vybavení, teplovzdušné lázně, saunová zařízení, solária; (19) přenosné domky, saunové kabiny, sauny všeho druhu, zejména finské sauny a infrasauny a jejich příslušenství, stavby přenosné - sauny všeho druhu; (35) maloobchodní a velkoobchodní prodej saun, maloobchodní a velkoobchodní prodej dřeva na sauny, maloobchodní a velkoobchodní prodej wellness příslušenství, propagační činnost, reklama v oblasti saun a zdravého životního stylu; (37) stavby a opravy a instalační služby, zejména výstavba, opravy a instalace saun, truhlářské služby, stavební vyzdívky saun; (42) projekční činnost a projekční služby zaměřené na pozemní stavby, zejména na stavby spojené se saunami či bazénovými provozy, poradenská a výzkumná činnost v oboru saun, služby v oblasti interiérového designu.

Třídy výrobků a služeb:

9, 11, 19, 35, 37, 42

(730) **CUBE SPA s.r.o.**, 49, Lhotka u Litultovic, 74755, CZ

(740) **FORLEX s.r.o.**, advokátní kancelář, JUDr. Ing. Ivan Barabáš, Poděbradova 2738/16, Ostrava, Moravská Ostrava, 70200

(210) **O-585206**

(220) 02.04.2023

(320) 02.04.2023

(540)

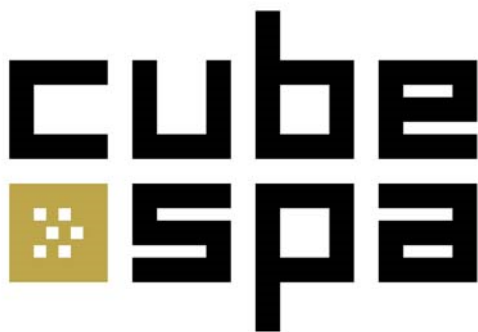

(593) Obrazová

(511) (9) teploměry, vlhkoměry, tepelné kontrolní přístroje (elektrické), elektrická zařízení (vybavení saun), přístroje a elektrická zařízení pro sauny; (11) sauny a jejich příslušenství, domácí wellness, modulární řešení saun, finské sauny, kombinované sauny, parní sauny, infrasauny, solné sauny, venkovní sauny, prosklené sauny, designové sauny, kontejnerové saunové domky, topná zařízení saun, osvětlovací přístroje a zařízení, stropní světla, řídicí saunové jednotky, větrací, chladicí, sušicí a klimatizační zařízení, přístroje a zařízení pro úpravu, čištění, infračervené kabiny, saunová zařízení, zejména saunové a parní kabiny, rehabilitační vany, kamna, saunová kamna, kameny do sauny, saunové kabiny, topná zařízení, zejména saunová topidla všeho druhu, topná zařízení pro sauny, saunovací

zařízení, lázeňské vybavení, teplovzdušné lázně, saunová zařízení, solária; (19) přenosné domky, saunové kabiny, sauny všeho druhu, zejména finské sauny a infrasauny a jejich příslušenství, stavby přenosné - sauny všeho druhu; (35) maloobchodní a velkoobchodní prodej saun, maloobchodní a velkoobchodní prodej dřeva na sauny, maloobchodní a velkoobchodní prodej wellness příslušenství, propagační činnost, reklama v oblasti saun a zdravého životního stylu; (37) stavby a opravy a instalační služby, zejména výstavba, opravy a instalace saun, truhlářské služby, stavební vyzdívky saun; (42) projekční činnost a projekční služby zaměřené na pozemní stavby, zejména na stavby spojené se saunami či bazénovými provozy, poradenská a výzkumná činnost v oboru saun, služby v oblasti interiérového designu.

Třídy výrobků a služeb:

9, 11, 19, 35, 37, 42

(591) Barevná

(730) **CUBE SPA s.r.o.**, 49, Lhotka u Litultovic, 74755, CZ

(740) **FORLEX s.r.o.**, advokátní kancelář, JUDr. Ing. Ivan Barabáš, Poděbradova 2738/16, Ostrava, Moravská Ostrava, 70200

(210) **O-585213**

(220) 12.04.2023

(320) 12.04.2023

(540)

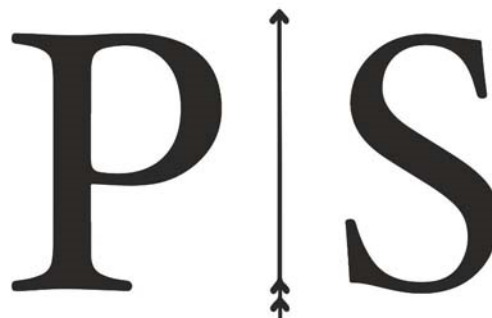

(593) Obrazová

(511) (25) oděvy; (35) reklamní služby, vydávání reklamních materiálů, tvorba reklamních materiálů, tvorba reklamních a upomínkových předmětů, poskytování reklamního prostoru, reklamní služby vztahující se k oděvům, maloobchodní služby zaměřené na prodej oděvů a oděvních doplňků, on-line maloobchodní služby zaměřené na oděvy; (43) gastronomické služby, služby v oblasti pohostinství, restaurace, poskytování jídla a nápojů prostřednictvím mobilního nákladního auta.

Třídy výrobků a služeb:

25, 35, 43

(730) **North App s.r.o.**, Roháčova 145/14, Praha 3, Žižkov, 13000, CZ

(740) **Macek and Partners**, Jiří Macek, Kloboukova 2191/4, Praha 4, Chodov, 14800

(210) **O-585215**

(220) 12.04.2023

(320) 12.04.2023

(540)

Mazlicky.cz

(592) Slovní

(511) (31) krmiva pro zvířata ve formě granulí, stelivo pro kočky a malá zvířata, aromatický písek pro domácí zvířata (podestýlka), krmivo pro zvířata získané ze sena, krmivo pro zvířata obsahující rostlinné výtažky, akvarijní ryby, chovná zvířata, chovní ptáci, domácí mazlíčci, domácí ptáci, kočky, křečci, psi, živá zvířata, živé ryby (neurčené ke konzumaci), živé ryby s výjimkou ryb pro lidskou spotřebu; (35) provozování online trhu pro kupující a prodejce výrobků a služeb, maloobchodní prodej předmětů sloužících k úpravě vzhledu zvířat, maloobchodní prodej přípravků pro péči o zvířata, maloobchodní prodej předmětů sloužících k hygieně zvířat, velkoobchodní prodej předmětů sloužících k hygieně zvířat, velkoobchodní prodej krmiva pro zvířata, velkoobchodní prodej potravy (pro zvířata), maloobchodní prodej potravy (pro zvířata), maloobchodní prodej krmiva pro zvířata, rádková inzerce, inzerce a inzertní služby, online inzerce v

počítačové síti, reklama online, online reklama v počítačových komunikačních sítích, reklama, včetně online reklamy na počítačové síti, online tržiště se zvířaty, online prodej domácích mazlíčků; (44) chov zvířat, hygienická a kosmetická péče o zvířata, chov kaprů koi, chov koček, chov psů, poskytování informací týkajících se chovu zvířat, poskytování informací týkajících se veterinárních služeb, kosmetická péče o zvířata.

Třídy výrobků a služeb:
31, 35, 44

(730) **Ahanouskaya Viktoriya**, Fišova 421/25, Brno, Černá Pole, 60200, CZ

(740) Advokátní kancelář - Mgr. Petr Žižka, LL.M., Mgr. Petr Žižka LL.M., Sedláčkova 209/16, Plzeň, Vnitřní Město, 30100

(210) **O-585217**

(220) 12.04.2023

(320) 12.04.2023

(540)



(593) Obrazová

(511) (43) bar, bufet, catering, jídelna, kavárna, pronájem jednacích místností, restaurace, restaurační služby ve formě jídel s sebou.

Třídy výrobků a služeb:
43

(730) **Zadák Petr**, Kutnohorská 33, Kolín, Kolín I, 28002, CZ

(740) APT, spol. s r.o., JUDr. Vratislav Jeništa, patentový zástupce, Poděbradská 470/62, Praha 9, Hloubětín, 19800

(210) **O-585219**

(220) 12.04.2023

(320) 12.04.2023

(540)



(593) Obrazová

(511) (16) tiskoviny, propagační materiály a propagační tiskoviny, plakáty, katalogy, fotografie, bulletiny, drobné propagační předměty (z papíru), kalendáře, tašky (papírové nebo plastové), těžítka, karty, papírové vlaječky, samolepky; (35) reklama a marketing, online reklamní a marketingové služby, zprostředkování reklamních služeb, obchodní administrativa, pronájem reklamního prostoru na internetu, pronájem reklamního prostoru na motocyklech a automobilech, organizování obchodních nebo reklamních akcí, poskytování komerčních informací, propagace koncertů (inzerce a reklama), shromažďování motocyklů a automobilů za účelem jejich vystavování; (41) organizování, pořádání a vedení motocyklových, automobilových a motoristických závodů a výstav, pořádání kulturních a sportovních akcí, organizování konferencí, výstav a soutěží, pořádání koncertů.

Třídy výrobků a služeb:

16, 35, 41

(591) Barevná

(730) **Hunters, z.s.**, Vysočany 12, Nový Bydžov, 50401, CZ

(740) Mgr. Tomáš Pauch, advokát, Sokolovská 695/115b, Praha 8, Karlín, 18600

(210) **O-585239**

(220) 13.04.2023

(320) 13.04.2023

(540)

The Hladká

(592) Slovní

(511) (3) absorpční pleťové krémy, aroma do potravin vyrobená z vonných olejů, aromaterapeutická mléka, aromaterapeutické krémy, aromaterapeutické oleje [pro kosmetické použití], aromaterapeutické polštáře obsahující potpourri v textilních obalech, aromaterapeutické přípravky, aromatická vykuřovadla, aromatické esenciální oleje, aromatické látky (éterické oleje), aromatické látky na parfémy, aromatické látky na vůně, aromatické látky pro domácí účely, aromatické oleje, aromatické oleje do koupele, balzámy na holení, balzámy, jiné než pro léčebné účely, balíčky obsahující masky k zatažení pórů používané jako kosmetika, balzám na rty, balzám na vlasy, balzám na vousy, balzám po holení, balzámy na chodidla (neléčivé), barevná kosmetika na pleť, bělicí krémy na pokožku, BB krémy, bavlněné vatové polštářky pro kosmetické účely, barvy na vousy, barvy na tělo (kosmetika), barvy na vlasy, barvy na tváře (tvářenky), kosmetika, podkladová kosmetika, neléčivá kosmetika, pleťová kosmetika, vlasová kosmetika, tonika (kosmetika), korektory [kosmetika], dekorativní kosmetika, funkční kosmetika, přírodní kosmetika, organická kosmetika, zkrášlující kosmetika, barevná kosmetika, samoopalovací přípravky (kosmetika), hydratační přípravky (kosmetika), pleťové masky (kosmetika), obličejové peelingy [kosmetika], hydratační přípravky [kosmetika], opalovací gely [kosmetika], opalovací mléka [kosmetika], oční linky (kosmetika), zpevňovače nehtů (kosmetika),

kosmetika na obočí, nehtové typy (kosmetika), kosmetika na řasy, kosmetika pro zvířata, samoopalovací mléka (kosmetika), samoopalovací krémy (kosmetika), kosmetika na opalování, hydratační tělové vody (kosmetika), kosmetika v podobě olejů, zjemňující čistící přípravek [kosmetika], odlakovače na nehty (kosmetika), obličejové čistící přípravky (kosmetika), kosmetika na rty, opalovací oleje [kosmetika], tekuté krémy (kosmetika), obličejové masky (kosmetika), zvláčňující přípravky [kosmetika], kosmetika obsahující keratin, kosmetika obsahující panthenol, kosmetika pro péči o pleť, kosmetika a kosmetické přípravky, barevná kosmetika pro děti, kosmetika obsahující kyselinu hyaluronovou, fixy na rty [kosmetika], kosmetika v podobě pudrů, kosmetika v podobě krémů, barevná kosmetika na oči, kosmetika v podobě gelů, parfumerie, přípravky pro osobní hygienu, voda po holení, přípravky na odstraňování ochlupení a holicí přípravky, pěny (kosmetické přípravky), přípravky na zesvětlení pleti [kosmetické přípravky], pleťové čistící přípravky [kosmetické], kosmetické přípravky napomáhající hubnutí, kosmetické přípravky na řasy, kosmetické ošetřující vlasové přípravky, přípravky na opalování [kosmetické přípravky], zpevňující kosmetické přípravky, neléčivé kosmetické přípravky, kosmetické přípravky pro zetištění, kompaktní pudry (kosmetické přípravky), kosmetické přípravky do koupele, kosmetické přípravky na obočí, kosmetické přípravky na obličej, kosmetické přípravky pro děti, kosmetické přípravky na vlasy, přípravky pro osobní hygienu, kosmetické přípravky na bělení pleti, adstringentní přípravky pro kosmetické účely, kolagenové přípravky pro kosmetické účely, kosmetické přípravky na regeneraci pleti, kosmetické přípravky na zpevnění prsou, kosmetické přípravky na úpravu účesů, kosmetické ochranné přípravky proti slunci, kosmetické přípravky na potírání rtů, kosmetické přípravky pro osobní použití, kosmetické přípravky pro ošetření vrásek, barvicí přípravky pro kosmetické účely, kosmetické čistící přípravky na akné, neléčivé kosmetické a toaletní přípravky, kosmetické přípravky po opalování [mléka], kosmetické přípravky na opalování [mléka]; (35) obchodní správa licencí na výrobky a služby pro třetí osoby, propagační činnost, reklama, poradenství ohledně propagační činnosti, obchodní poradenství v oblasti propagační činnosti, konzultační a poradenské služby a pomoc v oblasti reklamní, marketingové a propagační činnosti, marketing, obchodní propagace, reklama pro filmy, venkovní reklama, rozhlasová reklama, PPC reklama, reklama online, televizní reklama, zásilková reklama, reklama (příprava), bannerová reklama, komerční informace a rady pro spotřebitele [spotřebitelská poradna], obchodní konzultační a poradenské služby, konzultační služby týkající se obchodních strategií, konzultační a poradenské služby v oboru obchodní strategie, poradenství v oblasti obchodního managementu vztahující se k franchisingu, obchodní poradenství vztahující se k franchisingu, poradenství v oblasti organizování a obchodního managementu, prezentace výrobků v komunikačních médiích pro účely maloobchodu, předvádění zboží, předvádění zboží pro reklamní účely, služby předvádění výrobků a vystavování zboží, distribuce vzorků, výstavy pro obchodní nebo průmyslové účely, organizace módních přehlídek k reklamním účelům, služby agentury zaměřené na export a import, modelingové služby pro reklamní účely nebo podporu prodeje, dodavatelské služby pro třetí osoby [nákup výrobků a služeb pro jiné podniky], propagace prodeje pro třetí osoby, propagace prodeje pro třetí osoby poskytovaná prostřednictvím distribuce a správy karet pro zvýhodněné uživatele, pořádání veletrhů pro obchodní a reklamní účely, maloobchodní prodej oděvů, maloobchodní prodej oblečení, maloobchodní prodej obuvi, maloobchodní prodej šperků, maloobchodní prodej tkanin, služby v oblasti fakturace zdravotnické péče pro lékaře, služby v oblasti fakturace zdravotnické péče pro nemocnice, maloobchodní prodej nádobí, maloobchodní prodej lékařských nástrojů, maloobchodní prodej sanitární techniky, maloobchodní prodej mazacích olejů, maloobchodní prodej uměleckých děl, maloobchodní prodej čistících přípravků, maloobchodní prodej cukrářských výrobků, maloobchodní služby v oblasti potravin, obchodní řízení maloobchodních prodejen, maloobchodní prodej lékařských přístrojů, maloobchodní prodej přístrojů sloužících opalování, maloobchodní služby v oblasti cukrovinek, správa obchodních věcí maloobchodních prodejen, maloobchodní prodej zařízení pro fyzikální terapii, maloobchodní služby v oblasti vlasových přípravků, on-line maloobchodní služby týkající se kosmetiky, maloobchodní prodej předmětů sloužících k hygieně lidí, maloobchodní služby zásilkového prodeje zaměřené na kosmetické přípravky; (44) salony krásy, salony krásy zaměřené na stříhání paruk, chiropraktika, zdravotnická střediska, zotavovny, sanatoria, služby v oblasti lékařské péče, ultrazvukové služby pro lékařské účely, rezidenční služby lékařského ošetření, dietetické konzultační služby (lékařské), lékařský telereporting [lékařské služby], služby zdravotnických klinik (lékařské), služby lékařského vyšetření, lékařské poradenské služby, služby lékařské pomoci, služby lékařské péče, lékařské služby, lékařské lázeňské služby, lékařské zobrazovací služby,

služby lékařské kliniky, kosmetické služby péče o tělo, konzultační služby týkající se kosmetické péče, kosmetické poradenské služby, kosmetické konzultační služby, analýzy barvy (kosmetické služby), kosmetické služby týkající se líčení, kosmetické služby péče o obličej, služby kosmetického salonu, zejména se zaměřením na řasy, služby kosmetické péče o tělo, obličej a vlasy, kosmetické služby péče o tělo poskytované zdravotními lázněmi, služby kosmetické péče o pleť, klinické služby kosmetické a plastické chirurgie, depilace voskem, služby v oblasti depilace voskem k odstranění lidského ochlupení, kosmetická laserová léčba pokožky, služby odstraňování ochlupení laserem, služby v oblasti domácí ošetrovatelské péče, kosmetická péče, zdravotní péče.

Třídy výrobků a služeb:

3, 35, 44

(730) **The Hladká s.r.o.**, Čs. armády 927/17, Praha 6, Bubenec, 16000, CZ

(210) **O-585298**

(220) 17.04.2023

(320) 17.04.2023

(540)

(593) Obrazová

(511) (7) stavební a zemědělské stroje a jejich součásti spadající do této třídy, zejména brzdy, brzdové systémy a nápravy, výtahy, přepravní pásy, dopravníky a jejich součásti, vše ve třídě 7; (12) pozemní dopravní prostředky, motorová vozidla, přívěsy motorových vozidel, vysokozdvizné vozíky, součásti uvedených dopravních prostředků spadající do této třídy, zejména brzdy, brzdové systémy a nápravy, vše ve třídě 12; (37) servis, montáž a opravy dopravních prostředků, zejména motorových vozidel a jejich součástí, servis, montáž a opravy stavebních a zemědělských strojů a jejich součástí, zámečnictví - opravy, poradenství a poskytování informací v oblasti servisních a montážních služeb.

Třídy výrobků a služeb:

7, 12, 37

(730) **KNOTT CZ, s.r.o.**, Nádražní 32/41, Hustopeče, 69301, CZ

(740) Ing. Jarmila Javoříková, patentový zástupce, Slunečná 4566, Zlín, 76005

(210) **O-585322**
(220) 18.04.2023
(320) 18.04.2023
(540)



(593) Obrazová
(511) (30) káva, čaj, kakao, kávové náhražky, chléb, pečivo, cukrovinky, koláče, moučnický, těsta, zmrzlina, hotová jídla na bázi mouky, rýže a těstovin, sendviče, pizzy, čokoláda, čokoládové nápoje, dorty, palačinky, těstoviny; (35) manažerské služby v oblasti gastronomie, prodej jídel a nápojů; (43) restaurace, kavárny, kafeterie, snack bary, jídelny, bufety, bary, zařízení rychlého občerstvení, samoobslužné restaurace, služby restaurací s možností odnosu jídla a nápojů s sebou, cateringové služby, smluvní gastronomické služby, příprava jídel a nápojů, pohostinství.

Třídy výrobků a služeb:
30, 35, 43

(730) **RK Invest s.r.o.**, Čajkovského 3014/9a, Brno, Žabovřesky, 61600, CZ
(740) JUDr. Aleš Mendel, advokátní kancelář, JUDr. Aleš Mendel, advokát, Orlí 492/18, Brno, Brno-město, 60200

(210) **O-585323**
(220) 18.04.2023
(320) 18.04.2023
(540)



(593) Obrazová
(511) (30) káva, čaj, kakao, kávové náhražky, chléb, pečivo, cukrovinky, koláče, moučnický, těsta, zmrzlina, hotová jídla na bázi mouky, rýže a těstovin, sendviče, pizzy, čokoláda, čokoládové nápoje, dorty, palačinky, těstoviny; (35) manažerské služby v oblasti gastronomie, prodej jídel a nápojů; (43) restaurace, kavárny, kafeterie, snack bary, jídelny, bufety, bary, zařízení rychlého občerstvení, samoobslužné restaurace, služby restaurací s možností odnosu jídla a nápojů s sebou, cateringové služby, smluvní gastronomické služby, příprava jídel a nápojů, pohostinství.

Třídy výrobků a služeb:
30, 35, 43

(730) **RK Invest s.r.o.**, Čajkovského 3014/9a, Brno, Žabovřesky, 61600, CZ
(740) JUDr. Aleš Mendel, advokátní kancelář, JUDr. Aleš Mendel, advokát, Orlí 492/18, Brno, Brno-město, 60200

(210) **O-585325**
(220) 18.04.2023
(320) 18.04.2023
(540)



(593) Obrazová
(511) (7) průmysloví roboti, stroje a obráběcí stroje na zpracování materiálů a pro výrobu; (9) obsah s možností stažení a nahraný obsah, informační technologie (hardware, software, datové sítě) a audiovizuální, multimediální a fotografické přístroje; (42) služby v oblasti informačních technologií.

Třídy výrobků a služeb:
7, 9, 42

(591) Barevná
(730) **Beneš Martin**, Střelecká 507/8, Jablonec nad Nisou, 46601, CZ

(210) **O-585352**
(220) 19.04.2023
(320) 19.04.2023
(540)



(593) Obrazová
(511) (16) tištěné výukové materiály, skriptum, manuály, sborníky, odborné a případové studie, tiskoviny; (35) inzertní a reklamní činnost a poskytování pomoci při řízení obchodu (zejména obchodní nabídka a prodej odborných a rozvojových kurzů, on-line odborných a rozvojových kurzů, konferencí, seminářů, webinářů, školení, tematických setkání a jiných vzdělávacích akcí včetně lektorské činnosti v rámci udržitelnosti a udržitelných projektů, a to zejména v oblasti managementu, strategie, prodeje a marketingu, výroby, kvality, lidských zdrojů a ekonomiky), obchodní odborné studie, činnost podnikatelských, organizačních a ekonomických poradců; (41) pořádání a realizace odborných a rozvojových kurzů, on-line odborných a rozvojových kurzů, konferencí, seminářů, webinářů, školení, tematických setkání a jiných vzdělávacích akcí, včetně lektorské činnosti v rámci udržitelnosti a udržitelných projektů, a to zejména v oblasti managementu, strategie, prodeje a marketingu, výroby, kvality, lidských zdrojů a ekonomiky.

Třídy výrobků a služeb:
16, 35, 41

- (591) Barevná
(730) **Business Leaders Forum, z.s.**, Štěpánská 704/61, Praha 1, Nové Město, 11000, CZ
(740) HM PARTNERS s.r.o., Štefánikova 1163/12, Koprivnice, 74221

- (210) **O-585353**
(220) 19.04.2023
(320) 19.04.2023

(540) **Nautilus**

- (592) Slovní
(511) (6) kotvy; (7) lodní motory, lodní hnací stroje; (12) gumové čluny, veslařské čluny, skládací čluny, člunové odrazníky, stěžně na čluny, skify (lehké čluny), rekreační proudové čluny, osobní tryskové čluny, čluny pro volný čas, plavidla (čluny a lodě), čluny umožňující pohyb po vodě, čluny na prodej jako soupravy, pádla (vybavení pro kajaky), pádla na kánoe, vesla, kajaky, kánoe, osobní lodě, motorové lodě, přívěsy na lodě, nárazníky na lodě, odrazníky na plavidla, rámy na lodě, lodní kormidla, lodní stěžně pro čluny, konstrukční části na lodě, části a příslušenství vodních dopravních prostředků; (25) rybářské pokrývky hlavy, rybářské vesty, rybářské bundy, rybářská obuv, rybářské košile, rybářské oděvy, rybářské holínky, vysoké rybářské holínky, rybářské gumáky, nepromokavé vysoké rybářské boty; (28) prkna na paddleboarding, rybářské vybavení, rybářské podběráky, rybářské háčky, rybářské navijáky, rybářské pruty, skříňky na rybářské potřeby, pouzdra na rybářské pruty, rybářské brašny a brašny přizpůsobené pro rybaření, clony (maskovací) sportovní vybavení, krabičky na rybářské návnady, nafukovací čluny na rybaření (float tube), návnady pro lov a rybolov, pachové návnady pro lov a rybaření, podpěry na rybářské pruty, pouzdra na rybářské navijáky, rybářská olůvka, rybářské harpuny, rybářské rotační třípytky, rybářské splávky, rybářské sítě do akvárií, rybářské vlasce, senzory záběru (rybářská výstroj), signalizátory záběru pro rybolov na udici, splávky (plováky) [rybářské potřeby], rybářské koše; (35) maloobchodní služby v oblasti sportovních potřeb, velkoobchodní prodej sportovního vybavení, maloobchodní prodej sportovního vybavení, propagace a reklama; (39) pronájem motorových člunů, služby loděnic, pronájem vodních dopravních prostředků, jachet, lodí, člunů a jiných vodních dopravních prostředků, lodní doprava, lodní makléřství, lodní pilotáž, osobní lodní doprava, říční lodní doprava.

Třídy výrobků a služeb:
6, 7, 12, 25, 28, 35, 39

- (730) **Bradávka Miroslav**, Ke Mlejnu 391, Mirošovice, 25166, CZ
(740) Advokátní kancelář CINK a partneři, s.r.o., JUDr. Ing. Pavel Cink LL. M., Velešlavínova 363/33, Plzeň, Vnitřní Město, 30100

- (210) **O-585367**
(220) 19.04.2023
(320) 19.04.2023
(540)

PROSTOR 

- (593) Obrazová
(511) (9) audiovizuální díla, data, informace a databáze, databázové produkty, informace a záznamy v elektronické podobě, nahrané zvukové a zvukově-obrazové záznamy, vše na elektronických, magnetických, optických a jiných nosičích v rámci třídy 9 nebo v elektronických, datových, informačních a telekomunikačních sítích, elektronická periodika a knihy, stahovatelné počítačové programy, počítačový software, stahovatelné multimediální aplikace, přístroje pro zpracování dat, vzdělávací mobilní

aplikace, software a aplikace pro mobilní zařízení; (16) tiskoviny všeho druhu, noviny, časopisy, periodika, knihy, učebnice, učební pomůcky s výjimkou přístrojů, křížovky, katalogy, fotografie, plakáty, samolepky, pohlednice, programy a informační letáky, vstupenky, katalogy, tištěné nosiče informací a záznamů všeho druhu v rozsahu této třídy; (35) inzertní činnost, reklamní a propagační činnost, marketing, prezentace výrobků a služeb v komunikačních médiích pro účely maloobchodu, propagace zboží a služeb pro třetí osoby prostřednictvím internetu, zprostředkování smluv, dohod týkající se prodeje a nákupu zboží, pronájem reklamních ploch na internetu, distribuce a šíření reklamních materiálů, průzkum veřejného mínění, komerční informace a rady pro spotřebitele, organizace spotřebitelských soutěží reklamního charakteru zaměřených na podporu prodeje, vyhlášení výsledků soutěží reklamního charakteru zaměřených na podporu prodeje, organizace spotřebitelských soutěží - v rámci této třídy, spotřebitelská anketa, propagace výherce soutěže či ankety; (38) telekomunikace, přenos dat, zpráv a informací, komunikace, šíření elektronických periodik a knih, vše předchozí uvedené prostřednictvím počítačů, elektronických, počítačových, datových a telekomunikačních sítí (zejména prostřednictvím internetu), poskytování přístupu k databázím, poskytování internetových diskusních fór, poskytování přístupu k obsahu, webovým stránkám a portálům, informační služby v oblasti vysílání, elektronických komunikačních sítí a telekomunikačních služeb, přístup k obsahu internetu, k internetovým stránkám a portálům, televizní vysílání, rozhlasové vysílání, digitální vysílání, vysílání kabelové televize, bezdrátové vysílání; (41) výchovná, vzdělávací a zábavná činnost, sportovní a kulturní aktivity, tvorba televizních programů, digitální zpracování obrazu, organizování sportovních, vzdělávacích a zábavných soutěží, obrazové a textové zpravodajství, vydavatelská činnost a zpravodajství, nakladatelské služby, vydávání elektronických knih a časopisů on-line, poskytování on-line elektronických publikací (bez možnosti stažení), provozování her on-line, nahrávání a vydávání zvukových a zvukově-obrazových záznamů, poskytování informací o možnostech zábavy, rekreace a rozptýlení, o výchově, vzdělávání a sportu, pořádání a realizace workshopů, pořádání přednášek, pořádání festivalů pro kulturní, zábavní, vzdělávací a školicí účely, pořádání výstav pro kulturní, zábavní a vzdělávací účely, výroba televizních a rozhlasových pořadů, filmová produkce, tvorba a vydávání audiovizuálních děl, výroba živých představení, výroba zábavných představení, pořádání představení, plánování představení, organizace představení, produkce audiovizuálních představení, organizace živých představení, živá představení pro zábavu.

Třídy výrobků a služeb:
9, 16, 35, 38, 41

- (591) Barevná
(730) **CZECH NEWS CENTER a.s.**, Komunardů 1584/42, Praha 7, Holešovice, 17000, CZ

- (210) **O-585371**
(220) 19.04.2023
(320) 19.04.2023
(540)



ŽIVÉ PŘEDNÁŠKY

- (593) Obrazová
(511) (9) vzdělávací software, dětský vzdělávací software, vzdělávací média s možností stažení, materiály pro vzdělávací kurzy ke stažení, programy

videoher, počítačové programy a programy videoher, interaktivní počítačové programy, vzdělávací počítačové aplikace, vzdělávací tabletové aplikace, vzdělávací mobilní aplikace, počítačový software týkající se vzdělávání dětí; (16) tištěné programy, tištěné publikace, tištěné kalendáře, tištěné partitury, tištěné přednášky, propagační publikace, periodické publikace, vzdělávací publikace, časopisy, publikace, tištěné propagační materiály, výukové kartičky; (41) organizování vzdělávacích přednášek, pořádání a vedení přednášek, plánování přednášek za účelem vzdělávání, pořádání a vedení přednášek pro školící účely, pořádání a vedení přednášek pro vzdělávací účely, výroba učebních materiálů distribuovaných na manažerských přednáškách, výroba učebních materiálů distribuovaných na odborných přednáškách, vydávání publikací, publikace letáků, poskytování elektronických publikací, zveřejňování vědeckých publikací, vydávání elektronických publikací, výuka, výuka dospělých, vzdělávací kurzy, vedení kurzů, organizování kurzů, poskytování vzdělávacích kurzů, vzdělávací semináře, pořádání a organizování seminářů, vydávání plakátů, vzdělávací a výukové služby, video produkce, tvorba [psaní] vzdělávacího obsahu pro podcasty.

Třídy výrobků a služeb:
9, 16, 41

(591) Barevná

(730) **Kleprlíková Lucie Ing.**, č. ev. 48, Nové Strašecí, 43801, CZ

(210) **O-585374**

(220) 20.04.2023

(320) 20.04.2023

(540)



(593) Obrazová

(511) (23) vlákna, nitě a příze; (35) maloobchodní a velkoobchodní prodej vláken, nití a přízí, příslušenství a doplňků oblečení (galanterie), šicích potřeb a ozdobných textilních výrobků, popruhů na zavazadla, uch pro zavazadla, rámu kabelek, rámu peněženek, kovových částí deštníků; (40) zakázková výroba vláken, nití a přízí; (41) vzdělávací a školící služby; (42) navrhování vláken, nití a přízí; (44) služby vizážistů.

Třídy výrobků a služeb:
23, 35, 40, 41, 42, 44

(730) **Rašková Michaela Mgr.**, Karafiátová 509/16, Olomouc, Neředín, 77900, CZ

(740) Jindyne s.r.o., U Statku 77, Mnichovo Hradiště, Hněvousice, 29501

(210) **O-585413**

(220) 21.04.2023

(320) 21.04.2023

(540)



(593) Obrazová

(511) (9) ochranné a bezpečnostní vybavení; (13) zbraně a střelivo; (25) oděvy, obuv, pokrývky hlavy; (28) sportovní a tělocvičné nářadí.

Třídy výrobků a služeb:

9, 13, 25, 28

(730) **Pražienka Matúš**, Černochoch Vrch 1274, Stará Turá, SK

(740) Boldíz Law Firm s.r.o., Kukučínova 8, 940 02 Nové zámky

(210) **O-585415**

(220) 21.04.2023

(320) 21.04.2023

(540)

Centurio

(592) Slovní

(511) (9) ochranné a bezpečnostní vybavení; (13) zbraně a střelivo; (25) oděvy, obuv, pokrývky hlavy; (28) sportovní a tělocvičné nářadí.

Třídy výrobků a služeb:

9, 13, 25, 28

(730) **Pražienka Matúš**, Černochoch Vrch 1274, Stará Turá, SK

(740) Boldíz Law Firm s.r.o., Kukučínova 8, 940 02 Nové zámky

(210) **O-585440**
(220) 24.04.2023
(320) 24.04.2023
(540)



(593) Obrazová

(511) (32) energetické nápoje, chmelové výtažky pro výrobu piva, izotonické nápoje, koktejly na bázi piva, limonády, minerální vody (nápoje), mošt, nápoje pro sportovce obohacené proteiny, nápoje ze syrovátky, nealkoholické aperitivy, nealkoholické esence na výrobu nápojů, nealkoholické koktejly, nealkoholické nápoje, nealkoholické nápoje na bázi medu, nealkoholické nápoje s příchutí čaje, nealkoholické nápoje s příchutí kávy, nealkoholické nápoje z aloe vera, nealkoholické nápoje z ovocných šťáv, nealkoholické nápoje ze sušeného ovoce, nealkoholické ovocné nektary, nealkoholické pivo, nealkoholické výtažky z ovoce, nealkoholický cider, ovocné šťávy, perlivé vody, piva s limonádou, pivo, prášky na přípravu nealkoholických nápojů, prášky pro přípravu šumivých nápojů, přípravky pro přípravu nealkoholických nápojů, rajčatová šťáva (nápoje), sirupy pro přípravu limonád, sirupy pro přípravu nápojů, smoothie (mixované nápoje z čerstvého ovoce nebo zeleniny), sorbety (nápoje), tablety pro přípravu šumivých nápojů, vody (nápoje), zeleninové šťávy (nápoje); (33) alkoholické nápoje obsahující ovoce, alkoholické nápoje s výjimkou piva, alkoholické výtažky z ovoce, alkoholové esence, alkoholové výtažky, aperitivy, cider, koktejly, medovina, nápoje na bázi vína, předem namíchané alkoholické nápoje, s výjimkou nápojů na bázi piva; (43) bary, bufety, catering (poskytování jídla a nápojů), hotelové ubytovací služby, informace a poradenství týkající se přípravy jídel, jídelny, kavárny, modelování potravin, motely, penziony, prázdninové tábory (ubytování), pronájem jednacích místností, pronájem nábytku, pronájem stanů, pronájem židlí, stolů, ubrusů, skleněného nádobí, recenzování jídla (poskytování informací o pokrmech a nápojích), restaurace, rezervace přechodného ubytování, služby ubytovací kanceláře (hotely, penziony), zdobení dortů, zdobení potravin.

Třídy výrobků a služeb:
32, 33, 43

(730) **ProTrade, s.r.o.**, Na konečné 50/2, Praha 4, Písnice, 14200, CZ
(740) Kyjovský & spol. advokátní kancelář, JUDr. Milan Kyjovský, advokát, Jaselská 202/19, Brno, Veveří, 60200

(210) **O-585445**
(220) 24.04.2023
(320) 24.04.2023
(540)



PROCOMFORT

(593) Obrazová

(511) (20) nábytek, nábytek pro domácnost, kancelář a zahradu, vestavěný nábytek; (37) montáž, údržba, servis a instalace nábytku, truhlářské služby, stavby bytových interiérů, rekonstrukce interiérů budov, stavebnictví, stavitelství; (40) zakázková výroba nábytku, výroba nábytku na zakázku a podle specifikace třetích osob, truhlářství (výroba na zakázku); (42) navrhování interiérů, navrhování nábytku a vestavěného nábytku, návrhářské služby v oblasti obytných nemovitostí, stavební projektování, technické projektové studie, příprava architektonických plánů, architektonické a inženýrské služby.

Třídy výrobků a služeb:
20, 37, 40, 42

(730) **Schönová Linda Ing.**, Hošťálkova 1165/93, Praha 6, Břevnov, 16900, CZ
(740) PatentCentrum Sedlák & Partners s.r.o., Okružní 2824, České Budějovice, České Budějovice 3, 37001

(210) **O-585478**
(220) 25.04.2023
(320) 25.04.2023
(540)

PEFASTAV

(592) Slovní

(511) (35) zprostředkovatelské obchodní služby; (36) správa nemovitostí, služby realitní kanceláře; (37) pronájem nástrojů, strojů, zařízení a vybavení pro stavebnictví, demolice, úklid a údržbu, stavebnictví a demolice staveb, výkopové služby a těžba přírodních zdrojů, klempířství a instalatérství, pokrývačské služby (práce), zámečnictví (opravy), izolace stávajících budov, izolace a těsnění budov, izolace budov během výstavby, izolace budov proti vlhkosti, instalace tepelné izolace pro budovy, stavby a opravy budov, stavby silnic a cest, zednické služby, stavební informace, stavební dozor, stavba konstrukcí z železobetonu s využitím posuvného a taženého bednění; (39) nákladní doprava a stěhovací služby; (40) klempířství (zpracování cínu); (42) inženýrské služby; (43) hotely, ubytovny a penziony, prázdninové a turistické ubytování.

Třídy výrobků a služeb:
35, 36, 37, 39, 40, 42, 43

(730) **PEFASTAV, s.r.o.**, Bobkova 718/11, Praha 9, Černý Most, 19800, CZ
(740) Mgr. Eliška Králová, advokát, Masarykovo náměstí 122, Hranice, Hranice I-Město, 75301

(210) **O-585480**
(220) 25.04.2023
(320) 25.04.2023
(540)



(593) Obrazová
(511) (19) nekovové dveře, vrata, okna a okenní kryty, plastová bezpečnostní okna umožňující komunikaci, střešní okna (nekovová), kupolovitá střešní okna (nekovová), špaletová okna (nekovová), křídlová okna (nekovová), rámy na okna (nekovové), vyztužená okna s nekovovými rámy, tabulové sklo (okna) pro stavebnictví, nekovové rámy na zasklená okna, dřevo, impregnované dřevo (proti hnilobě), dřevěné okenní rámy, dřevěné okenní rámy pokryté hliníkem, nekovové okenní parapety, dřevěné dveře; (35) maloobchodní a velkoobchodní prodej vchodových dveří, špaletových oken, historických oken a výše uvedených výrobků ve třídě 19; (37) výstavba zimních zahrad, instalace skel do zimních zahrad, oken, dveří a skleníků, instalace izolačních skel do zimních zahrad, oken, dveří a skleníků, lakýrnické práce.

Třídy výrobků a služeb:
19, 35, 37

(591) Barevná
(730) **Šírer Miroslav**, č. p. 12, Kublov, 26741, CZ
(740) Mgr. PETR ŽIŽKA, LL.M., advokátní kancelář, Mgr. Petr Žížka LL.M., Sedláčkova 209/16, Plzeň, Vnitřní Město, 30100

(210) **O-585491**
(220) 25.04.2023
(320) 25.04.2023
(540)

VIKING

(592) Slovní
(511) (7) brusky (stroje), řezací stroje, stroje na ostření, formátování a orovnávaní, stroje na výrobu obráběcích nástrojů, stroje na výrobu řezných nástrojů, a to vrtáků a závitníků, části, příslušenství, a ovládací mechanismy pro všechny výše uvedené výrobky ve třídě 7; (9) počítačové numerické ovladače pro všechny výše uvedené výrobky ve třídě 7; (42) inženýrské služby.

Třídy výrobků a služeb:
7, 9, 42

(730) **VIKING CNC Prague a.s.**, Mladoboleslavská 1120, Praha 9, Kbely, 19700, CZ
(740) HARBER IP s.r.o., Dukelských hrdinů 567/52, Praha 7, Holešovice, 17000

(210) **O-585496**
(220) 25.04.2023
(320) 25.04.2023
(540)

Okiver

(592) Slovní
(511) (5) farmaceutické a veterinářské výrobky, hygienické výrobky pro léčebné účely, dietní potraviny a dietetické přípravky pro léčebné nebo veterinární účely, potraviny pro batolata, potravní doplňky pro lidskou potřebu a pro zvířata, náplasti, obvazový materiál, materiály pro plombování zubů a pro zubní otisky, dezinfekční přípravky, výrobky pro hubení škodlivých zvířat, fungicidy, herbicidy; (44) služby lékárny, provoz lékárny, lékařské služby, veterinární služby, péče o hygienu a krásu osob a zvířat, rentgenová

vyšetření a odběry krevních vzorků, služby týkající se umělého oplodnění, lékařské poradenství.

Třídy výrobků a služeb:
5, 44

(730) **Olikla s.r.o.**, náměstí Smiřických 42, Kostelec nad Černými lesy, 28163, CZ
(740) AK Štros & Kusák, JUDr. David Štros, advokát, Národní 58/32, Praha 1, Nové Město, 11000

(210) **O-585497**
(220) 25.04.2023
(320) 25.04.2023
(540)

Olara

(592) Slovní
(511) (5) farmaceutické a veterinářské výrobky, hygienické výrobky pro léčebné účely, dietní potraviny a dietetické přípravky pro léčebné nebo veterinární účely, potraviny pro batolata, potravní doplňky pro lidskou potřebu a pro zvířata, náplasti, obvazový materiál, materiály pro plombování zubů a pro zubní otisky, dezinfekční přípravky, výrobky pro hubení škodlivých zvířat, fungicidy, herbicidy; (44) služby lékárny, provoz lékárny, lékařské služby, veterinární služby, péče o hygienu a krásu osob a zvířat, rentgenová vyšetření a odběry krevních vzorků, služby týkající se umělého oplodnění, lékařské poradenství.

Třídy výrobků a služeb:
5, 44

(730) **Olikla s.r.o.**, náměstí Smiřických 42, Kostelec nad Černými lesy, 28163, CZ
(740) AK Štros & Kusák, JUDr. David Štros, advokát, Národní 58/32, Praha 1, Nové Město, 11000

(210) **O-585498**
(220) 25.04.2023
(320) 25.04.2023
(540)

Orvete

(592) Slovní
(511) (5) farmaceutické a veterinářské výrobky, hygienické výrobky pro léčebné účely, dietní potraviny a dietetické přípravky pro léčebné nebo veterinární účely, potraviny pro batolata, potravní doplňky pro lidskou potřebu a pro zvířata, náplasti, obvazový materiál, materiály pro plombování zubů a pro zubní otisky, dezinfekční přípravky, výrobky pro hubení škodlivých zvířat, fungicidy, herbicidy; (44) služby lékárny, provoz lékárny, lékařské služby, veterinární služby, péče o hygienu a krásu osob a zvířat, rentgenová vyšetření a odběry krevních vzorků, služby týkající se umělého oplodnění, lékařské poradenství.

Třídy výrobků a služeb:
5, 44

(730) **Olikla s.r.o.**, náměstí Smiřických 42, Kostelec nad Černými lesy, 28163, CZ
(740) AK Štros & Kusák, JUDr. David Štros, advokát, Národní 58/32, Praha 1, Nové Město, 11000

(210) **O-585499**
(220) 25.04.2023
(320) 25.04.2023
(540)

Cogvio

(592) Slovní
(511) (5) farmaceutické a veterinářské výrobky, hygienické výrobky pro léčebné účely, dietní potraviny a dietetické přípravky pro léčebné nebo veterinární účely, potraviny pro batolata, potravní doplňky pro lidskou potřebu a pro zvířata, náplasti, obvazový materiál, materiály pro plombování zubů a pro zubní otisky, dezinfekční přípravky, výrobky pro hubení škodlivých zvířat, fungicidy, herbicidy; (44) služby lékárny, provoz lékárny, lékařské služby, veterinární služby, péče o hygienu a krásu osob a zvířat, rentgenová vyšetření a odběry krevních vzorků, služby týkající se umělého oplodnění, lékařské poradenství.

Třídy výrobků a služeb:
5, 44

(730) **Olikla s.r.o.**, náměstí Smiřických 42, Kostelec nad Černými lesy, 28163, CZ

(740) AK Štros & Kusák, JUDr. David Štros, advokát, Národní 58/32, Praha 1, Nové Město, 11000

(210) **O-585503**

(220) 25.04.2023

(320) 25.04.2023

(540)

Obyli

(592) Slovní

(511) (5) farmaceutické a veterinářské výrobky, hygienické výrobky pro léčebné účely, dietní potraviny a dietetické přípravky pro léčebné nebo veterinární účely, potraviny pro batolata, potravní doplňky pro lidskou potřebu a pro zvířata, náplasti, obvazový materiál, materiály pro plombování zubů a pro zubní otisky, dezinfekční přípravky, výrobky pro hubení škodlivých zvířat, fungicidy, herbicidy; (35) shromažďování, sběr, analýza, třídění, poskytování, překlad nebo jiné zpracovávání obchodních nebo podnikatelských informací včetně vytváření, zpracování a třídění dat v rámci databází, pomoc při řízení obchodní činnosti, průzkum trhu, systemizace informací do počítačových databází, zpracovávání specializovaných podnikových evidencí, nabízení k prodeji a prodej služeb uvedených ve třídě 35 tohoto seznamu; (42) návrhy, strukturování a programování či jiné vytváření databází, jiných datových systémů a aplikací pro jejich zpracování, včetně jejich instalace, zavádění, aktualizace a údržby, návrhy, strukturování a programování internetových či intranetových počítačových stránek a nástěnek a internetových či intranetových aplikací, včetně jejich instalace, zavádění, aktualizace a údržby, hostování (poskytování volného prostoru) pro internetové či intranetové počítačové stránky a nástěnky; (44) služby lékární, provoz lékáren, lékařské služby, veterinární služby, péče o hygienu a krásu osob a zvířat, rentgenová vyšetření a odběry krevních vzorků, služby týkající se umělého oplodnění, lékařské poradenství.

Třídy výrobků a služeb:

5, 35, 42, 44

(730) **Olikla s.r.o.**, náměstí Smiřických 42, Kostelec nad Černými lesy, 28163, CZ

(740) AK Štros & Kusák, JUDr. David Štros, advokát, Národní 58/32, Praha 1, Nové Město, 11000

(210) **O-585517**

(220) 26.04.2023

(320) 26.04.2023

(540)



(593) Obrazová

(511) (5) výživové nápojové směsi pro použití jako náhražky jídla; (29) hotová jídla, instantní potraviny a pikantní svačinky na bázi zeleniny a masa v rozsahu této třídy, hotová zeleninová jídla, instantní dušená jídla, maso a masné výrobky, ryby, mořské plody a měkkýši, neživí, chlazená jídla vyrobená z ryb, zpracované ovoce, houby a zelenina, ořechy a luštěniny, dušená jídla, vařená masová jídla, hotová jídla z masa, hotová zeleninová jídla pro batolata, hotová jídla obsahující převážně zeleninu, mražená jídla obsahující převážně drůbež, mražená jídla obsahující převážně maso, mražená jídla obsahující převážně ryby, hotová jídla obsahující (převážně) slaninu, vařená jídla obsahující převážně ryby, předvařená dušená jídla na kari, hotové jídla obsahující převážně zvěřinu, hotová jídla obsahující převážně maso, hotová jídla obsahující (převážně) vejce, hotová jídla vyrobená z náhražek ryb, hotová

jídla sestávající především z kebabu, hotová jídla obsahující převážně krutí maso, mražená jídla obsahující převážně kuřecí maso, hotová jídla obsahující převážně kachní maso, hotová jídla obsahující převážně masové náhražky, mražená hotová jídla obsahující převážně zeleninu, hotová jídla obsahující převážně mořské plody, hotová jídla obsahující (převážně) kuřecí maso, hotová balená jídla, převážně ze zvěřiny, hotová jídla vyrobená z náhražek mořských plodů, tyčinky na bázi ovoce jako náhrada jídla, tyčinky na bázi ořechů jako náhrada jídla, hotová vařená jídla obsahující převážně krutí maso, hotová vařená jídla obsahující převážně kuřecí maso, hotová jídla vyrobená z drůbeže (převážně z drůbeže), hotová jídla vyrobená z masa (převážně z masa), hotová vařená jídla obsahující výhradně nebo téměř výhradně maso; (30) těstovinová jídla, moučná jídla, hotová pizzová jídla, jídla obsahující převážně rýži, hotová jídla z rýže, hotová nudlová jídla pro batolata, mražená jídla obsahující převážně rýži, mražená jídla obsahující převážně těstoviny, hotová jídla obsahující převážně těstoviny, hotová jídla na bázi nudlí, hotová jídla na bázi těstovin, hotová jídla na bázi rýže, lyofilizovaná jídla s těstovinami jako hlavní složkou, lyofilizovaná jídla s rýží jako hlavní složkou, tyčinky na bázi obilnin jako náhrada jídla, tyčinky na bázi čokolády jako náhrada jídla, hotová slaná jídla vyrobená z bramborové mouky, mrazem sušená jídla s těstovinami jako hlavní složkou, mrazem sušená jídla s rýží jako hlavní složkou, tuhá a tekutá hotová jídla obsahující převážně těstoviny, tuhá a tekutá hotová jídla obsahující převážně rýži.

Třídy výrobků a služeb:

5, 29, 30

(591) Barevná

(730) **Designfoods s.r.o.**, Leštinská 2443/30, Zábřeh, 78901, CZ

(210) **O-585518**

(220) 26.04.2023

(320) 26.04.2023

(540)

Templ

(592) Slovní

(511) (35) reklamní, marketingové a propagační služby, pomoc v obchodní a podnikatelské činnosti, management a administrativní služby, obchodní zprostředkovatelské služby a obchodní informace pro spotřebitele; (43) poskytování jídla a nápojů, restaurace (služby), čínské restaurace (služby), služby tempura restaurace, restaurace rychlého občerstvení (služby), restaurace servírující porcované maso, samoobslužné restaurace, turistické restaurace, delikatesy (restaurace), gril - restaurace, vašoku restaurace, bary, bufety, firemní akce (poskytování jídel a nápojů), hotelové restaurační služby, kavárna, pivnice, pizzerie, podávání alkoholických nápojů, podávání jídel a nápojů hostům v restauracích, podávání stravování a nápojů v restauracích a barech, pořádání svatebních recepcí (potraviny a nápoje), restaurační služby poskytované hotely, restaurační služby v oblasti rychlého občerstvení, restaurační služby zahrnující bary s povolením k prodeji alkoholu, samoobslužné jídelny, služby ochutnávky vín (zajištění nápojů), služby poskytující jídlo a nápoje s možností odnosu, služby barů s vodními dýmkami, služby sommelierů, služby týkající se restaurací s prodejem jídel s sebou, služby ubytování se snídaní, služby v oblasti pohostinství, hotelové služby, hotelové služby pro prioritní zákazníky, penziony, poskytování dočasného ubytování v penzionech, poskytování hotelového ubytování, poskytování rekreačního ubytování, poskytování služeb motelů, poskytování ubytování v motelech, služby hotelových rekreačních středisek, služby agentur pro rezervaci ubytování o dovození, zajišťování ubytování pro turisty, služby ubytovací kanceláře [hotely, penziony].

Třídy výrobků a služeb:

35, 43

(730) **VINAŘSTVÍ PAULUS s.r.o.**, Na Cimbuří 159, Pavlov, 69201, CZ

(210) **O-585530**

(220) 27.04.2023

(320) 27.04.2023

(540)

Animal-Art

(592) Slovní

(511) (16) katalogy, prospekty, plakáty, letáky, jiné tištěné propagační, reklamní a informační materiály, fotografie a jiná grafická vyobrazení, kalendáře, trojrozměrné reklamní předměty z papíru a papírové hmoty, vstupenky, šatní lístky, jídelní lístky, papírové ubrusy, banketní sukně z papíru, papírové ubrusky a papírové kapesníky, papírové etikety, výstupy počítačů na papírovém nosiči, reklamní tabule z kartónu, psací a kancelářské potřeby, kalendáře, obálky a kancelářský papír, papírové vlajky; (25) oděvy, svetry,

šle, šály, velké šátky, bundy, kabáty, vesty, rukavice, džíny, košile, šortky, čepice, klobouky, pokrývky hlavy, punčochové zboží, vázanky, noční košile, pyžama, kalhoty, oděvy do deště, mikiny, tepláky, krátká trička, trička, spodní prádlo, obleky a kostýmy, čelenky, návleky na lýtka, zástěry, palčáky, dámské spodní prádlo, kožené oděvy, plavky, sukně, obuv; (26) knoflíky, nášivky (galanterie), našehlovací záplaty, odznaky (ne z drahých kovů), ozdobné knoflíky (odznaky), ozdoby na obuv a oděvy (ne z drahých kovů), pásky na ruce (oděvní doplňky), přezky (oděvní doplňky), výšivky, přezky na opasky; (31) potrava pro zvířata, krmné směsi na výkrm zvířat, krmiva přírodní nebo umělá pro výživu zvířat, doplňkové krmné a minerální směsi na výkrm zvířat, suché krmivo pro zvířata, přísady do krmiv určené pro výkrm zvířat, posilující přípravky pro zvířata, bílkovinné a energetické koncentráty, minerálně vitamínové směsi a premixy, biofaktory a speciální premixy pro výživu zvířat, sůl pro zvířata, výživa pro zvířata, pochoutky a odměny ke žvýkání pro zvířata, nápoje pro domácí zvířata obohacené o minerály a vitamíny, suchary pro zvířata, moučka pro zvířata; (35) reklamní a propagační činnost, služby propagace prodeje, obchodní a zprostředkovatelská činnost s výživou pro zvířata, krmivý a krmnými směsi pro zvířata; (40) poskytování informací o výrobě krmných směsí, doplňkových krmných směsí a minerálních směsí a výživy pro zvířata; (44) poradenská činnost v oblasti zemědělské prvovýroby pro krmné směsi, doplňkové krmné směsi, minerální směsi a výživy pro zvířata, výživové poradenství pro zvířata, péče o zvířata, chov zvířat, konzultační činnost v oblasti zemědělství.

Třídy výrobků a služeb:

16, 25, 26, 31, 35, 40, 44

(730) **VVS Verměřovice s.r.o.**, č. p. 225, Verměřovice, 56152, CZ

(740) Bohemia Patent, Ing. Jana Vandělíková, Petráská 1136/12, Praha 1, Nové Město, 11000

(210) **O-585545**

(220) 28.04.2023

(320) 28.04.2023

(540)

BESSTO

(592) Slovní

(511) (29) maso, ryby, drůbež a zvěřina, masové výtažky, konzervované, mražené, sušené a vařené ovoce a zelenina, želé, džemy, kompoty, vejce, mléko, sýry, máslo, jogurty a jiné mléčné výrobky, potravinářské oleje a tuky, potraviny na bázi masa, ryb, ovoce nebo zeleniny, mléčné nápoje s převládajícím podílem mléka, náhražky mléka, a to mandlové mléko, kokosové mléko, arašídové mléko, rýžové mléko a sójové mléko, luštěniny a ořechy upravené pro lidskou spotřebu; (30) káva, čaj, kakao a náhražky kávy, rýže, těstoviny a nudle, tapioka a ságo, mouka a přípravky vyrobené z obilnin, chléb, pečivo a cukrovinky, čokoláda, zmrzliny, sorbety a jiné produkty určené ke konzumaci v mraženém stavu, cukr, med, melasa, droždí, kypřicí prášek do pečiva, sůl, koření přísady, koření, konzervované byliny, ocet, omáčky a jiná ochucovadla, led (zmražená voda), nápoje na bázi kávy, kakaa, čokolády a čaje, obilniny upravené pro konzumaci lidmi, a to ovesné vločky, kukuřičné lupínky, loupáný ječmen a bulgur, müsli, pizza, koláče, sendviče, ořechy v čokoládě, příchutě do potravin nebo nápojů; (32) piva, nealkoholické nápoje, minerální a sycené vody, ovocné nápoje a ovocné šťávy, sirupy a jiné přípravky pro přípravu nealkoholických nápojů, nealkoholické nápoje, zeleninové šťávy (nápoje), nápoje z celozrnné rýže, jiné než náhražky mléka, nápoje na bázi ořechů a sóji, esence na výrobu nápojů, koncentrované přípravky k ředění nápojů, energetické nápoje, izotonické nápoje, nápoje pro sportovce obohacené proteiny.

Třídy výrobků a služeb:

29, 30, 32

(730) **BMC Brno, s.r.o.**, Sejkorova 1977/3, Brno, Židenice, 63600, CZ

(740) doc. Ing. Jindřich Špaček CSc., patentový zástupce, Svatopluka Čecha 1939/106a, Brno, Královo Pole, 61200

(210) **O-585576**

(220) 01.05.2023

(320) 01.05.2023

(540)

21 Gramů

(592) Slovní

(511) (9) digitální hudba ke stažení, digitální hudba (ke stažení) z internetu, digitální stahovatelná hudba dodávaná z počítačové databáze nebo z internetu, nahraná CD-I, USB disky, USB flash disky, USB disky ve tvaru kreditní karty, USB disky s mikro USB konektory kompatibilními s

mobilními telefony, multimediální software nahraný na CD-ROMech, nahrané CD-ROMy, internetové servery, obsah s možností stažení a nahraný obsah, obsah médií, audio a video záznamy, audio nahrávky; (35) merchandising, šíření reklamy prostřednictvím internetu; (38) poskytování internetových chatových místností a internetových fór, poskytování přístupu na internet, přenos dat prostřednictvím internetu; (41) živá hudba, digitální hudba (bez možnosti stažení) poskytovaná z MP3 webových stránek na internetu, skládání hudby, zábava poskytovaná prostřednictvím internetu, zveřejňování, oznamování a psaní textů, digitální video, audio a multimediální zábavní vydavatelské služby, hudební vydavatelství, multimediální publikování, produkce hudebních vystoupení, produkce hudebních videí, produkce hudebních koncertů, produkce hudebních nahrávek, skládání hudby pro třetí osoby, služby v oblasti skládání hudby, nahrávání hudby, služby v oblasti vydávání a nahrávání hudby, zvuková, obrazová a multimediální produkce a fotografie, zvuková produkce a videoprodukce a fotografování, hudební skupiny (zábava), živá představení hudební skupiny, uvádění živých vystoupení hudební skupiny, služby v oblasti živých vystoupení, hudební koncerty, hudební koncerty prostřednictvím rádia, hudební jevištní představení zajišťovaná v místech konání vystoupení, hudební a pěvecká vystoupení, hudební představení, organizování hudební zábavy, organizování živých vystoupení; (42) aktualizování internetových stránek, hosting platform na internetu, tvorba internetových webových stránek, grafický design, design a grafický design pro tvorbu webových stránek, design a grafický design pro tvorbu webových stránek na internetu, grafický design na sestavování webových stránek na internetu.

Třídy výrobků a služeb:

9, 35, 38, 41, 42

(730) **Tichý Richard**, Hosov 79, Jihlava, 58601, CZ

(210) **O-585587**

(220) 02.05.2023

(320) 02.05.2023

(540)



(593) Obrazová

(511) (32) nealkoholické nápoje, nealkoholické sycené nápoje, nesycené nealkoholické nápoje, nealkoholické ochucené sycené nápoje, limonády, citronády, nealkoholické ovocné nápoje, nealkoholické koktejly; (33) alkoholické koktejlův nápoje ovocné, předpřipravené alkoholické nápoje a koktejly, přípravky k výrobě alkoholických nápojů, alkoholické nápoje (s výjimkou piva).

Třídy výrobků a služeb:

32, 33

(591) Barevná

(730) **MEDICAL & PHARMA PROMOTION, s.r.o.**, Vídeňská 104, Vestec, 25250, CZ

(740) PRK Partners s.r.o. advokátní kancelář, JUDr. Ing. Michal Matějka, advokát, Jáchymova 26/2, Praha 1, Staré Město, 11000

(210) **O-585596**
(220) 02.05.2023
(320) 02.05.2023
(540)



(593) Obrazová
(511) (41) služby v oblasti vzdělávání, zábavy a sportu, kulturní činnost, pořádání školení; (42) konzultační a poradenské služby v oblasti informačních technologií, správa služeb informačních technologií (ITSM), navrhování a vývoj softwaru v oblasti mobilních aplikací.

Třídy výrobků a služeb:
41, 42

(730) **LAKARA LTD**, SE15 2NL, Unit Q, 35 Astbury Road, London, GB
(740) Rott, Růžička & Guttman a spol., Vyskočilova 1566, Praha 4, Michle, 14000

(210) **O-585599**
(220) 02.05.2023
(320) 02.05.2023
(540)



(593) Obrazová
(511) (9) kancelářská, výpočetní, reprografická a telekomunikační technika všeho druhu v rámci této třídy, informační technologie a systémy (software) na všech druzích elektronických nosičů, vybavení pro zpracování informací pro počítače, přístroje a stroje pro záznam, přenos a reprodukci zvuku nebo obrazu, počítačový hardware a software, zvláště pro přístup do systémů sítí internet, elektronické databáze a databázové produkty, informace a záznamy v elektronické podobě, informace a záznamy na nosiči, s výjimkou nosičů papírových ze třídy 16, informace, data, databáze a informační produkty na elektronických nosičích nebo i v elektronických, datových, informačních, počítačových a komunikačních sítích, související software a hardware, elektronické, datové, informační, komunikační nebo výpočetní sítě, včetně jednotlivých součástí a náhradních dílů obsažených ve třídě 9, elektronická periodika a knihy, fotovoltaické přístroje na přeměnu

slunečního záření na elektrickou energii, elektrická zařízení, a to fotovoltaické a solární panely a moduly na výrobu elektrického proudu, fotovoltaická a solární zařízení spadající do této třídy, včetně měničů proudu, solární systémy pro výrobu elektrické energie; (11) přístroje a zařízení pro osvětlení, topení, ohřev a rozvod tekutin, zejména vody, výrobu páry, vaření, zařízení chladicí, zařízení pro sušení, ventilaci a klimatizaci, zařízení pro solární ohřev a jeho regulace, solární systémy v rámci této třídy, solární - termické kolektory pro ohřev vody a topení regulační technika související s vytápěním, rozvodem plynu, vody, tepla a energie; (35) reklamní, inzertní, propagační činnost prostřednictvím jakéhokoliv média, prostřednictvím telefonní, datové, informační, elektronické, komunikační nebo počítačové sítě, poskytování informací a jiných informačních produktů komerčního nebo reklamního charakteru, komerční využití Internetu v oblastech komerčních internetových médií a vyhledávacích služeb, on-line a off-line inzerce, prezentace výrobků, zboží, služeb a uživatelských subjektů na stránkách v počítačové síti internet, systematizace informací do počítačových databází, marketing, průzkum trhu, obchodní administrativa, rozšiřování reklamy nebo inzerce, poskytování prostoru na síti pro sjednávání obchodních transakcí mezi třetími stranami při prodeji, nákupu a výměně zboží a služeb, pronájem míst na umístění inzerce nebo reklamy, služby řízení IT dat, zpracování, analýza a vyhodnocování obchodních dat počítačových databází, vše spadající do této třídy; (36) finanční služby pro zpracování plateb po síti, služby elektronických plateb; (37) výstavba, instalace, údržba a opravy tepelných čerpadel, fotovoltaických a solárních zařízení, odstraňování poruch a závad tepelných čerpadel a fotovoltaických zařízení, servis a rekonstrukce tepelných čerpadel, fotovoltaických systémů a solárních zařízení, instalace bateriových systémů, poskytování stavebních informací, poradenství a konzultace ve stavebnictví; (38) poskytování přístupu k webovým portálům, poskytování přístupu k datům prostřednictvím webových portálů, telekomunikační služby, služby v oblasti komunikační techniky spadající do této třídy, poskytování komunikačních služeb prostřednictvím celosvětové počítačové sítě internet, zprostředkování komunikace mezi třetími osobami pomocí sítě internet, provozování sítě LAN, provozování uzlu sítě internet; (40) výroba energie, zejména elektriny a tepla, výroba a úprava plynu, provoz zařízení na výrobu plynu; (41) poskytování zábavy prostřednictvím celosvětové počítačové sítě internet, služby v oblasti vzdělávání, zábavy a sportu, elektronické publikování (DTP), digitální zpracování obrazu, psaní textů (jiných než reklamních), zveřejňování textů (jiných než reklamních), vydávání textů (jiných než reklamních nebo náborových), nakladatelství a vydavatelství, ediční činnost, publikační činnost v rámci této třídy, nahrávání nosičů zvukových nebo obrazově zvukových, televizní produkce, filmová produkce, tvorba a výroba televizních a audiovizuálních programů, agenturní činnost v oblasti kultury, zprostředkování pořádání akcí, školení, přednášek a konferencí v oblasti kultury, výchovy, zábavy a sportu, poskytování informací v oboru periodického tisku, zpravodajské služby v rámci této třídy, zpravodajství (obrazové), turistické prohlídky s průvodcem (průvodcovské služby); (42) poradenství, konzultace a znalecké posudky při projekci staveb, projekce staveb, projektová činnost a technické výpočty, projektová a inženýrská činnost ve stavebnictví, zejména projektování pozemkových úprav, projektování inženýrských sítí, projektování vzduchotechniky, vytápění, elektroinstalace, technického zabezpečení budov, rekonstrukce a revitalizace bytových domů, projekty energeticky úsporných staveb, projekty solárního vytápění, projekty solárních elektráren, konstruktérské práce v oblasti stavebnictví a strojírenství, energetický audit, posuzování energetické náročnosti budov, projekty s využitím alternativních zdrojů energie včetně tepelných čerpadel a solární energie, navrhování a vývoj fotovoltaických systémů, navrhování a vývoj softwaru pro ovládání, regulaci a monitorování solárních energetických systémů, inženýrské služby v oblasti energetických technologií.

Třídy výrobků a služeb:
9, 11, 35, 36, 37, 38, 40, 41, 42

(591) Barevná
(730) **Rafaj Luděk Ing.**, Ke Skalce 106, Fryšták, Vítová, 76316, CZ

(210) **O-585605**
(220) 02.05.2023
(320) 02.05.2023
(540)



(593) Obrazová
(511) (33) alkoholické nápoje (s výjimkou piva), zejména rumy; (35) maloobchodní prodej alkoholických nápojů s výjimkou piva, velkoobchodní prodej alkoholických nápojů s výjimkou piva, elektronický (eshop) prodej alkoholických nápojů s výjimkou piva.

Třídy výrobků a služeb:
33, 35

(730) **INTERDRINKS, s.r.o.**, č. p. 153, Nebovidy, 66448, CZ
(740) **INPARTNERS GROUP, Ing. Dušan Kendereški, Tuřanka 1519/115a, Brno, Slatina, 62700**

(210) **O-585606**
(220) 02.05.2023
(320) 02.05.2023
(540)

FUNKIES

(592) Slovní
(511) (30) arašídové cukrovinky, bochánky z kynutého těsta s čokoládou, bonbony, cukrářské výrobky, cukrovinky, fondány, karamely, kokosový karamel, koláče, křehké pečivo - sušenky, makronky, mandlové cukrovinky, marcipán, menší koláče, mentolové cukrovinky, minizákusky (dortíky), ovocné cukrovinky, ovocné želé, pastilky, pečivo, perník, plněné sušenky, pralinky, quiche, sladové sušenky, sušenky, vafle; (35) maloobchodní služby v oblasti potravin, maloobchodní služby v oblasti cukrovinek, maloobchodní služby v oblasti lahůdek, maloobchodní služby v oblasti sušenek, služby velkoobchodu v oblasti potravin, služby velkoobchodu v oblasti cukrovinek, služby velkoobchodu v oblasti lahůdek, služby velkoobchodu v oblasti sušenek, franchising; (43) poskytování jídla a nápojů, služby provozoven nabízejících rychlé občerstvení s odnosem s sebou, bufetové služby, bufety rychlého občerstvení, catering, firemní akce (poskytování jídel a nápojů), denní bary (v restauraci, hotelu), delikatesy (restaurace), dekorace potravin, jídelny, kavárny.

Třídy výrobků a služeb:
30, 35, 43

(730) **Czech Gourmet Food s.r.o.**, Varenská 2974/38, Ostrava, Moravská Ostrava, 70200, CZ
(740) **JUDr. Ing. Bystrík Bugar, advokát, náměstí Republiky 1037/3, Praha 1, Nové Město, 11000**

(210) **O-585619**
(220) 03.05.2023
(320) 03.05.2023

(540) **ZLATÁ VÁŽKA: Czech Social Business Awards**

(592) Slovní
(511) (9) elektronické sítě, multimediální informační katalogy, elektronické časopisy, elektronická periodika a knihy v elektronické podobě, data na magnetických a optických nosičích, počítačový software, vše vztahující se

k oblasti sociálního podnikání; (16) knihy, časopisy, tiskoviny všeho druhu periodické i neperiodické, tiskopisy, letáky, manuály, příručky, brožury, fotografie, data a databáze tištěné, tiskárenské výrobky, např. publikace, brožury, periodika, výrobky z papíru pro reklamní účely zahrnuté v této třídě, vše vztahující se k oblasti sociálního podnikání; (35) reklamní, inzertní, propagační a marketingová činnost, on-line inzertní činnost, totiž vydávání a rozšiřování reklamních materiálů a textů na všech dostupných nosičích, zvláště vydávání brožur, katalogů, umístování reklamních nálepek na zboží, venkovní reklama na billboardech, reklamní inzertní v tisku, v rozhlasových a televizních spotech, v síti Internet, aktualizování reklamních materiálů, vše vztahující se k reklamě v oblasti sociálního podnikání, vyhledávání obchodních informací, obchodní poradenské a konzultační služby, poskytování informací a informačních produktů reklamního charakteru, vedení databází a jiných záznamů o obchodních kontaktech, konzultace v oblasti obchodu a ekonomiky, organizační zajištění a pořádání výstav a prezentací pro komerční a reklamní účely, poskytování pomoci při řízení obchodní činnosti a obchodní administrativa s tím spojená, zvláště podnikové poradenství a obchodní management včetně marketingových studií, průzkumu trhu, organizování a účast na výstavách a předvádění zboží, shromažďování obchodních a statistických informací pro obchodní účely, vše vztahující se k obchodní a reklamní činnosti v oblasti sociálního podnikání; (41) školící a vzdělávací činnost, nakladatelská a vydavatelská činnost, vydávání elektronických knih a časopisů on-line, elektronické publikování (DTP), výchovná a zábavní činnost - pořádání ankety mezi laickou a odbornou veřejností, služby spojené s pořádáním zábavy, jako je pořádání oslav, provozování programu při udílení cen a obdobných jednorázových událostí, organizování, inscenování a poskytování příležitostí k soutěžím, organizace spotřebitelských soutěží, vyhlášení soutěží a vyhlášení jejich výsledků, čtenářská anketa, divácká anketa, spotřebitelská anketa, organizování a vedení konferencí, sympózií a kongresů, vše vztahující se k oblasti sociálního podnikání.

Třídy výrobků a služeb:
9, 16, 35, 41

(730) **Deklarace odpovědného podnikání z. s.**, Na Folimance 2155/15, Praha 2, Vinohrady, 12000, CZ
(740) **Pavel Nevřkla, Loucká 643/19, Znojmo, 66902**

(210) **O-585663**
(220) 05.05.2023
(320) 05.05.2023
(540)



(593) Obrazová
(511) (3) kosmetika a kosmetické přípravky, neléčivá kosmetika, parfumerie a vonné přípravky, voňavkářské výrobky, přípravky pro osobní hygienu a kosmetické přípravky, deodoranty pro osobní použití (parfumerie), mýdla pro osobní potřebu, sprchové gely, sprchové krémy, tekutá mýdla, tělová mléka, tělové šampony, toaletní mýdla, neléčivé vlasové šampony, šampony, vlasové vody, vlasové balzámy, bylinné výtažky pro kosmetické účely, neléčivé gely, neléčivé krémy na nohy; (5) farmaceutické a léčebné výrobky a přípravky, léčivé přípravky a doplňky, hygienické přípravky a preparáty v rámci této třídy, kosmetické přípravky pro léčebné účely, bylinné výtažky pro léčebné účely, potravinové doplňky pro léčebné účely, dietetické přípravky pro léčebné účely, dietetické přípravky k lékařskému použití, vitamínové přípravky a doplňky, léčivé potravinové doplňky, doplňky výživy, farmaceutické přípravky pro urologii, doplňky stravy pro muže, doplňky stravy na podporu potence, doplňky stravy na podporu prostaty, doplňky stravy na podporu vitality, homeopatické přípravky,

farmaceutické, homeopatické a vitamínové přípravky tabletované, v prášku, měkkých kapslích a tvrdých želatinových kapslích; (35) reklama, propagace, marketing, reklama, propagace a marketing on-line, služby v oblasti reklamy a propagace prodeje, distribuce vzorků výrobků, obchodní poradenské služby, obchodní informace a rady pro spotřebitele (poradna pro spotřebitele), obchodní zprostředkovatelské služby, zajišťování obchodních transakcí a obchodních kontaktů, prezentace zboží a služeb, služby předvádění výrobků a vystavování zboží, maloobchodní služby, velkoobchodní služby, nákup, prodej, on-line nákup a on-line prodej výrobků uvedených výše ve třídách 3 a 5 tohoto seznamu, zprostředkování nákupu a prodeje výrobků uvedených výše ve třídách 3 a 5 tohoto seznamu; (44) farmaceutické služby, farmaceutické poradenství, služby lékárny, služby poskytované lékárníky (příprava receptů), individuální příprava léčiva, adjustace lékových forem pro veřejnost, provoz lékáren, provoz výdejen léků, poradenství v oblasti léčiv, telemedicínské služby, zdravotní poradenství, lékařské služby, péče o hygienu a krásu osob a zvířat, pronájem zdravotnického vybavení, úprava protetických pomůcek, informační, poradenské a konzultační služby v rámci výše uvedených služeb ve třídě 44.

Třídy výrobků a služeb:
3, 5, 35, 44

- (591) Barevná
(730) **Dr. Max BDC, s.r.o.**, Na Florenci 2116/15, Praha 1, Nové Město, 11000, CZ
(740) Mgr. Martina Zdvihalová, Ph.D. - patentová a právní kancelář, Mgr. Martina Zdvihalová Ph.D., K Pazderně 2031, Benešov, 25601

(210) **O-585743**
(220) 10.05.2023
(320) 10.05.2023
(540)



(210) **O-585672**
(220) 05.05.2023
(320) 05.05.2023
(540)

STAIRS
design

- (593) Obrazová
(511) (6) přemístitelné konstrukce a kovové stavby, kovové stavební a konstrukční materiály a prvky; (19) nekovové konstrukce a přenosné stavební prvky, nekovové stavební a konstrukční materiály a prvky, nekovová schodiště, nekovová schodištní zábradlí, nekovová schodiště k použití v budovách; (37) instalační a montážní služby schodišť, čištění, opravy a údržba schodišť, instalace skleněných stavebních konstrukcí; (42) architektonický design interiérových dekorací, návrhářství, projektování ve výstavbě.

Třídy výrobků a služeb:
6, 19, 37, 42

- (730) **INNOSTEEL Construct s.r.o.**, Družstevní ohoz 1382/29, Praha 4, Míchle, 14000, CZ
(740) AK Šrámková Harantová, Petra Šrámková Harantová Mgr. et Mgr., Hálkova 1229/44, Plzeň, Jižní Předměstí, 30100

- (593) Obrazová
(511) (9) hardware a software pro informační technologie a audiovizuální zařízení, zařízení a příslušenství na zpracování dat, platební terminály pro zprostředkování on-line plateb, software, elektronické terminály pro generování loterijních listků, počítačové terminály a hardware používané při provozu loterijních a herních systémů, software pro počítačové hry, elektronické hrací karty (elektronické stírací losy); (16) papír, lepenka, reklamní, propagační a užitkové výrobky z papíru určené pro propagaci, periodické i neperiodické publikace, tištěné informační, reklamní a propagační materiály v rámci této třídy určené pro propagaci, tiskárenské výrobky a kartonážní výrobky, a to krabice, data a databáze na papírových nosičích, psací potřeby, kalendáře, diáře, školní potřeby, sázenky, sázkové tikety, vstupenky; (28) herní terminály, loterijní videoterminály, elektronická zařízení pro hraní loterií a her, videoherní terminály, losy; (35) reklama, propagace, inzerce, marketing, poskytování komplexních služeb v oblasti z marketingu, sponzoringu a reklamy zejména v souvislosti s organizací sportovních projektů, vyhledávání sponzorů, činnost reklamní a mediální agentury, služby pro styk s veřejností, obchodní reklama, všechny formy a prostředky propagace ve všech druzích komunikačních prostředků či médiích a všemi druhy nosičů informací, aktualizování, pronájem, rozšiřování nebo zasílání reklamních materiálů, vydávání, zveřejňování, oznamování nebo publikování reklamních textů, reklama on-line v počítačové síti (internet), televizní reklama, venkovní reklama, vydávání reklamních nebo náborových, propagačních a inzertních textů, zasílání reklamních materiálů zákazníkům, tvorba reklamních materiálů a mediální reklamy, mediální průzkum a konzultace, obchodní management pro sportovce, pořádání veletrhů pro obchodní a reklamní účely; (37) montáž, opravy, servis a údržba jízdních kol, stavby jízdních kol, instalace nafukovací techniky; (38) telekomunikační služby, mobilní telekomunikační služby, provozování mobilní telekomunikační sítě pro bezdrátový přenos hlasu a dat, služby mobilního připojení k síti internet včetně vysokorychlostního připojení a přenosu hlasové služby přes internetový protokol, peer-to-peer komunikace, služby instant messaging, osobní komunikační služby, pager služby, služby elektronické pošty, sledování mobilních telefonů pomocí satelitních signálů a zjišťování polohy mobilních telefonů pomocí satelitních signálů, radio-paging, poskytování bezdrátového aplikačního protokolu (wap), včetně služeb využívajících zabezpečeného komunikačního kanálu, hlasová pošta, provádění videokonferencí, videotelefonní služby, poskytování přístupu ke všem druhům datových a informačních sítí a internetu, služby textových a multimediálních zpráv, generování telekomunikačních a komunikačních databází a poskytování informací z těchto databází, služby umožňující spotřebitelům stahovat digitální obsah prostřednictvím sítě a serveru do osobní databáze, provozování on-line komunikačních fór, přenos sportovních utkání, poskytování telekomunikačního přístupu pro sázkové hry, kurzové a jiné sázky a loterie prostřednictvím internetu a počítačových sítí; (41) výchova, vzdělávání, pořádání, organizování a zajišťování společenských, kulturních, sportovních a jiných zábavních akcí, pořádání zejména cyklistických akcí a cyklistických soutěží, pořádání výstav a přehlídek nekomerčního charakteru, soustředování a poskytování informací

o kultuře, sportu, zábavě a vzdělávání, zajišťování vstupenek na společenské, kulturní a sportovní akce, poskytování informací o společenských, vzdělávacích, kulturních a sportovních akcích, nakladatelská a vydavatelská činnost, výroba rozhlasových a televizních programů, výroba zvukových a audiovizuálních děl, realizace (výroba) TV pořadů, produkční činnost v oblasti kultury a sportu, provozování a pronájem sportovních, kulturních, společenských a vzdělávacích zařízení, měření času při sportovních disciplínách, elektronické publikování, poskytování on-line elektronických publikací, vydávání elektronických knih a časopisů on-line, pronájem nafukovací techniky, provoz veškerých hazardních her, včetně těch provozovaných dálkovým přístupem prostřednictvím internetu a to loterií, kurzových sázek, totalizátorových her, binga, technických her, živých her, tombol nebo turnajů malého rozsahu, organizace a technické zaštitění hazardní hry, zajištění vlastního provozu hazardní hry, pořádání a organizování kulturních, sportovních a společenských událostí, soutěží, předprodej a prodej vstupenek, organizování a pořádání vzdělávacích akcí, provozování sportovních zařízení.

Třídy výrobků a služeb:
9, 16, 28, 35, 37, 38, 41

- (730) **Czech Cycling Tour, s.r.o.**, Šlikova 287/20, Praha 6, Břevnov, 16900, CZ
(740) Šafář & Partners, s.r.o., advokátní kancelář, JUDr. Pavel Šafář, advokát, Na příkopě 859/22, Praha 1, Nové Město, 11000

(210) **O-585754**

(220) 11.05.2023

(320) 11.05.2023

(540)

Slepičák

(592) Slovní

(511) (1) živočišný hnůj, půdní hnojiva, půdní substráty, přípravky používané jako hnojiva na listy rostlin, substráty k použití v zemědělství, zahradnictví a lesnictví, přípravky na ochranu rostlin před patogeny, humus, kompost, přípravky na ochranu květin, biostimulanty, biostimulátory pro rostliny; (35) maloobchodní a velkoobchodní prodej a zprostředkování prodeje v oblasti hnojiv, rostlinných substrátů, přípravků pro zkvalitnění půdy, přípravků na ochranu rostlin před patogeny, biostimulantů a biostimulátorů pro rostliny, zemědělského osiva, rostlinných semen, mulče a materiálů na přikrývání povrchu půdy, travních směsí, potřeb pro zemědělce a zahrádkáře; (44) informační služby vztahující se k používání organických hnojiv v zemědělství, zemědělské, zahradnické a lesnické služby, hnojení v zemědělství.

Třídy výrobků a služeb:
1, 35, 44

- (730) **AGRO CS a.s.**, č. p. 265, Říkov, 55203, CZ
(740) Mgr. David Müller, Filipova 2016/6, Praha 4, Chodov, 14800

(210) **O-585757**

(220) 11.05.2023

(320) 11.05.2023

(540)

KROK vzdělávací centrum

(592) Slovní

(511) (35) reklamní, marketingové a propagační služby, obchodní poradenské služby a informace pro spotřebitele, pomoc v obchodní a podnikatelské činnosti, management a administrativní služby; (41) zveřejňování, oznamování a psaní textů služby v oblasti vzdělávání, zábavy a sportu, překladatelské a tlumočnické služby, rezervace vstupenek na vzdělávací, zábavní a sportovní aktivity a akce a související rezervační služby; (42) návrhářství.

Třídy výrobků a služeb:
35, 41, 42

- (730) **Havryljková Maria Mgr.**, Hlavní 27, Nový Vestec, 25075, CZ
(740) Advokátní kancelář KIESEWETTER a partneři, JUDr. Ing. Zbyněk Kiesewetter, advokát, Nad Šárkou 766/58, Praha 6, Dejvice, 16000

(210) **O-585772**

(220) 11.05.2023

(320) 11.05.2023

(540)



(593) Obrazová

(511) (41) služby v oblasti vzdělávání, zábavy a sportu, služby v oblasti sportu a fitness, sportovní výuka, trénink a instruktáž; (44) tělesná terapie, fyzioterapie, služby zdravotní péče.

Třídy výrobků a služeb:
41, 44

- (730) **BYM s.r.o.**, Bělehradská 858/23, Praha 2, Vinohrady, 12000, CZ

(210) **O-585773**

(220) 11.05.2023

(320) 11.05.2023

(540)

Slepičky

(592) Slovní

(511) (1) živočišný hnůj, půdní hnojiva, půdní substráty, přípravky používané jako hnojiva na listy rostlin, substráty k použití v zemědělství, zahradnictví a lesnictví, přípravky na ochranu rostlin před patogeny, humus, kompost, přípravky na ochranu květin, biostimulanty, biostimulátory pro rostliny; (35) maloobchodní a velkoobchodní prodej a zprostředkování prodeje v oblasti hnojiv, rostlinných substrátů, přípravků pro zkvalitnění půdy, přípravků na ochranu rostlin před patogeny, biostimulantů a biostimulátorů pro rostliny, zemědělského osiva, rostlinných semen, mulče a materiálů na přikrývání povrchu půdy, travních směsí, potřeb pro zemědělce a zahrádkáře; (44) informační služby vztahující se k používání organických hnojiv v zemědělství, zemědělské, zahradnické a lesnické služby, hnojení v zemědělství.

Třídy výrobků a služeb:
1, 35, 44

- (730) **AGRO CS a.s.**, č. p. 265, Říkov, 55203, CZ
(740) Mgr. David Müller, Filipova 2016/6, Praha 4, Chodov, 14800

(210) **O-585779**

(220) 11.05.2023

(320) 11.05.2023

(540)

majstajl

(592) Slovní

(511) (9) software a aplikace pro mobilní zařízení, aplikace ke stažení pro použití s mobilními zařízeními; (35) obchodní informační služby poskytované prostřednictvím přístupu k počítačové databázi; (38) poskytování přístupu k obsahu, webovým stránkám a portálům.

Třídy výrobků a služeb:
9, 35, 38

- (730) **Eliseum s.r.o.**, Polní 21, Velké Přílepy, 25264, CZ

(210) **O-585780**

(220) 12.05.2023

(320) 12.05.2023

(540)

Lékárna FAMILY

(592) Slovní

(511) (3) neléčivé kosmetické a toaletní přípravky, neléčivé přípravky pro ústní hygienu, parfumerní výrobky, éterické oleje, bělicí přípravky a další prací prostředky, přípravky na čištění, leštění, drhnutí a broušení; (5) farmaceutické, léčebné a veterinární přípravky, hygienické přípravky pro zdravotnické účely, dietetické potraviny a přípravky upravené pro léčebné či veterinární účely, potraviny pro kojenče a batolata, potravinové doplňky pro lidskou spotřebu a zvířata, náplasti, obvazové materiály a krytí, materiály pro plombování zubů, dentální vosky, dezinfekční přípravky, přípravky na hubení škůdců, fungicidy, herbicidy; (44) lékařské služby, veterinární služby, péče o hygienu a krásu osob a zvířat, zemědělské služby, služby v oblasti akvakultury, zahradnické a lesnické služby.

Třídy výrobků a služeb:

3, 5, 44

(730) **XTREME Invest s.r.o.**, Holubinková 169/8, Praha 10, Pitkovice, 10400, CZ

(210) **O-585796**

(220) 12.05.2023

(320) 12.05.2023

(540)



(593) Obrazová

(511) (37) instalace, montáž, údržba a opravy topných, ventilačních a klimatizačních zařízení, údržba a opravy budov, jejich součástí a příslušenství, montážní, servisní a opravárenské služby týkající se technických zařízení budov; (40) úprava a zpracování stavebních a izolačních materiálů, úprava a čištění vzduchu a vody; (42) výzkum a vývoj v oblasti stavebnictví, inženýrské služby ve stavebnictví, projektová a poradenská činnost ve stavebnictví, technické navrhování a plánování topných, ventilačních a klimatizačních systémů a instalaci, navrhování technických stavebních systémů, průmyslový design

Třídy výrobků a služeb:

37, 40, 42

(591) Barevná

(730) **CLIMARAX s.r.o.**, Na dolinách 1272/41, Praha 4, Nusle, 14000, CZ

(210) **O-585810**

(220) 13.05.2023

(320) 13.05.2023

(540)



(593) Obrazová

(511) (3) přípravky pro kosmetické účely, dekorativní kosmetika, funkční kosmetika, pleťová kosmetika; (5) farmaceutické přípravky, doplňky stravy a přírodní léčiva, potravní doplňky a dietetické přípravky, potravní doplňky pro zvířata, léčiva a veterinární přípravky a výrobky, hygienické přípravky a výrobky, farmaceutické přípravky a přírodní léčiva, chemické přípravky pro sanitární účely; (44) farmaceutické služby, lékárnické služby.

Třídy výrobků a služeb:

3, 5, 44

(591) Barevná

(730) **N-Medical s.r.o.**, U Olivovny 1640/2, Říčany, 25101, CZ

(740) Kořistka Martin, CZ patentový zástupce, ETMA & EDA, Martin Kořistka, Karpatská 241/3, Brno, Starý Lískovec, 62500

(210) **O-585828**

(220) 15.05.2023

(320) 15.05.2023

(540)

Con Morhen

(592) Slovní

(511) (35) inzertní, reklamní a propagační činnost, poskytování pomoci při provozu obchodu včetně zprostředkování obchodních a souvisejících obchodně personálních záležitostí, organizování výstav a veletrhů k reklamním a obchodním účelům, organizování módních přehlídek k obchodním účelům, odborné poradenství, vztahující se k organizování výstav a veletrhů k reklamním a obchodním účelům, marketing, činnost a služby v oblasti aranžérství výstavních ploch, výstavních expozic, jakož i výstavních exponátů k reklamním a obchodním účelům, pronájem kancelářských strojů a zařízení, distribuce zboží k reklamním účelům, rozmnožování dokumentů, pořádání kulturních akcí a jejich propagace; (37) technické zabezpečení výstav a výstavních ploch, zejména montáž a demontáž výstavních expozic, jakož i výstavních exponátů, různé restaurátorské služby, například restaurování budov, restaurování nábytku a restaurování uměleckých děl; (38) poskytování diskusních místností na internetu a online fór, přenos videa na objednávku, rozhlasové a televizní vysílání, poskytování uživatelského přístupu do globální počítačové sítě; (41) činnost vyučovací, výchovná, vzdělávací a zábavní včetně pořádání specializačních doškolovacích kurzů, symposií a konferencí, doprovodné výstavy k výchovným a vzdělávacím účelům, provozování pracovních diskusního a zájmového klubu, organizování výstav a veletrhů ke vzdělávacím, kulturním, výchovným a zábavním účelům, organizování společensko-kulturních akcí, pořádání zábavních soutěží, organizování soutěží o oceňování nejlepších exponátů, jakož i nejlepších expozic, odborné poradenství, vztahující se k organizování výstav a veletrhů ke vzdělávacím, kulturním, výchovným a zábavním účelům, organizování módních přehlídek pro výchovné, vzdělávací, kulturní a zábavní účely, kromě módních přehlídek pro reklamní účely, nakladatelská a vydavatelská činnost, provozování galerií.

Třídy výrobků a služeb:

35, 37, 38, 41

(730) **Stojan Jakub Bc.**, Koněvova 1884/169, Praha 3, Žižkov, 13000, CZ

(210) **O-585834**
(220) 15.05.2023
(320) 15.05.2023
(540)



(593) Obrazová
(511) (9) software pro kontrolu životního prostředí, software pro monitorování životního prostředí; (37) instalace systémů pro kontrolu životního prostředí, instalace systémů pro ochranu životního prostředí; (42) testování životního prostředí, průzkumy životního prostředí, hodnocení životního prostředí, služby monitorování životního prostředí, měření parametrů prostředí v budovách, měření parametrů prostředí stavebních konstrukcí, monitorování jevů ovlivňujících prostředí v budovách, konzultační služby v oblasti životního prostředí, hodnocení rizik v oblasti životního prostředí, monitorování jevů ovlivňujících prostředí stavebních konstrukcí, monitorování aktivit ovlivňujících prostředí uvnitř budov, výzkum v oblasti ochrany životního prostředí, poradenské služby týkající se ochrany životního prostředí, shromažďování informací vztahujících se k životnímu prostředí, vědecký výzkum v oboru ochrany životního prostředí, poradenství vztahující se k ochraně životního prostředí, poradenské služby týkající se znečištění životního prostředí, dálkové vzdušné snímání zaměřené na průzkumy životního prostředí, služby v oblasti testování a kontroly životního prostředí, konzultační služby vztahující se k plánování v oblasti životního prostředí, monitorování aktivit ovlivňujících prostředí stavebních konstrukcí, technické poradenství v oboru detekce znečištění, poradenské služby vztahující se ke kontrole znečištění, provádění služeb odběru vzorků a analýzy pro zhodnocení míry znečištění.

Třídy výrobků a služeb:
9, 37, 42

(730) **Výzkumný a vývojový ústav dřevařský, Praha, s.p.**, Na Florenci 1686/9, Praha 1, Nové Město, 11000, CZ

(210) **O-585835**
(220) 15.05.2023
(320) 15.05.2023
(540)

UltraFinder

(592) Slovní
(511) (9) telemetrické přístroje, měřicí, detekční a monitorovací přístroje, indikátory a ovladače, elektronické GPS systémy, čidla pro kontrolu rotace, přístroje na měření náprav, přístroje a zařízení pro akumulaci a ukládání elektrické energie, čidla pro měření rotace.

Třídy výrobků a služeb:
9

(730) **LEVEL, s.r.o.**, Plhovská 1997, Náchod, 54701, CZ

(210) **O-585840**
(220) 15.05.2023
(320) 15.05.2023
(540)



(593) Obrazová
(511) (28) vánoční ozdoby, slavnostní ozdoby, ozdoby na večírky a umělé vánoční stromky, ozdoby a dekorace na vánoční stromky.

Třídy výrobků a služeb:
28

(591) Barevná
(730) **Izober s.r.o.**, č. p. 20, Karlštejn, 26718, CZ

(210) **O-585853**
(220) 15.05.2023
(320) 15.05.2023
(540)

dkarchitekti

(593) Obrazová
(511) (35) kancelářské práce, mimo jiné při žádání o stavební povolení a provádění studií proveditelnosti, kancelářské práce, mimo jiné v rámci projektového managementu, obchodní management v oblasti konstrukcí budov, obchodní management v oblasti vybavení staveb a v oblasti stavebních projektů, provozně ekonomické poradenství v oblasti výběrových řízení a zadávání stavebních zakázek, řízení obchodních projektů v oblasti stavebních projektů, služby dodavatele staveb, jmenovitě organizační, provozně-ekonomické poradenství pro stavebníky, služby nákupu pro třetí osoby, maloobchodní a velkoobchodní služby se stavebními hmotami, stavebními materiály, nábytkem, interiérových výrobků a dekoračních výrobků, obchodní administrativy; (37) stavebnictví a demolice staveb, služby řízení stavebních projektů, stavební dozor, řízení stavebních projektů přímo na stavbě, stavební poradenství, výstavba, zástavba stavebních pozemků, služby v oblasti stavebního managementu, stavba základů budov, výstavba obchodních komplexů, výstavba rekreačních areálů, stavební služby vztahující se k obytným budovám, konzultační služby vztahující se k výstavbě bytových a dalších budov, stavební služby vztahující se k výstavbě k průmyslovým účelům, stavební dozor pro realitní projekty, renovace a opravy budov, poskytování stavebních informací elektronickými prostředky, instalační služby pro výstavbu lešení, pracovních a stavebních plošin, stavba nemovitostí, výstavba obytných zón, natírání staveb, výzdoba budov, modernizace budov, hydroizolace [stavebnictví], opravy budov, staveb, renovace budov, stavba budov na zakázku, odborná renovace budov, služby v pozemním

stavitelství, stavba částí budov, restaurování budov, montáže stavebních izolací, instalace vybavení budov, rekonstrukce interiérů budov, stavba základů budov, aplikace omítky na budovy, aplikace nátěrů na budovy, služby pro opětovné vymalování budov, aplikace ochranného nátěru na budovy, instalace vnitřních dělicích příček budov, instalace tepelné izolace pro budovy, zjišťování prosakování do budov, prevence a náprava sedání budov, stavba ocelových konstrukcí pro budovy, instalace vybavení pro automatizaci budov, opravy a údržba kancelářských budov, poradenské služby vztahující se k demolici budov, údržba a opravy součástí a příslušenství budov, dodatečná montáž topných, ventilačních a klimatizačních zařízení do budov, poradenství ohledně přestaveb, novostaveb, změně účelu a sanace nemovitosti; (42) architektonické služby, technické poradenství týkající se staveb a konstrukcí, architektonické služby a služby urbanistického plánování, architektonické služby zaměřené na územní rozvoj, poradenství v oblasti architektury, příprava architektonických plánů a projektů, projektování ve výstavbě, poradenství v oblasti architektury a projektování, projektování budov (design), řízení architektonických projektů, poradenství v oboru architektonických návrhů, služby v oblasti vizuálních návrhů, poradenství v oblasti stavebního projektování, služby v oblasti počítačem podporovaného projektování vztahující se ke stavebním projektům, služby v oblasti počítačem podporovaného projektování týkající se architektury, návrh exteriérů budov, služby interiérové architektury, návrhy interiérů, navrhování interiérů budov, navrhování nábytku, služby v oblasti stavebního designu, projektování staveb, poradenství v oblasti technologického designu, příprava zpráv vztahujících se k technickým projektovým studiím pro stavební projekty, provádění technických projektových studií pro stavební projekty, technické projektové studie v oblasti stavebnictví, technické projektové studie týkající se stavebnictví, mimo jiné poskytované architektky, technické rizikové analýzy prováděné inženýry a/nebo architektky, jakož i sestavování inspekčních zpráv [kontrola kvality], inspekce budov a zařízení pro plány (generální) údržby a plány novostaveb, vědecké a technologické služby a s nimi spojený výzkum a návrhy, technický design, architektonické služby v oblasti navrhování kancelářských budov, architektonické služby projektování průmyslových budov, architektonické služby v oblasti navrhování maloobchodních prostor, architektonické služby projektování komerčních staveb, architektonické služby v oblasti navrhování nákupních center, architektonické služby v oblasti navrhování budov, návrhářství, technické kreslení, architektonický design, navrhování interiérových dekorací pro obchody, návrhy interiérů prodejen, výzkum pro stavební účely a územní a inženýrské služby, technické poradenství ohledně modifikace stávajících budov, technická příprava, podpora a poradenství pro stavební záměry, služby inženýra a ekonomického inženýra pro vedení projektů, vývoj projektů a řízení projektů, stavební inženýrství, technické plánování a vývoj stavebních projektů, služby projektantů ve formě technických výkresů, poskytování technických konzultací v oblasti navrhování interiérů, navrhování osvětlovacích systémů, prostorové plánování (navrhování) interiérů, návrhy interiérů prodejen, služby v oblasti interiérového designu a informační a poradenské služby s tím související.

Třídy výrobků a služeb:

35, 37, 42

(730) **DKarchitekti, s.r.o.**, Křenová 409/52, Brno, Trnitá, 60200, CZ

(740) barta.legal s.r.o., advokátní kancelář, JUDr. Jan Bárta, Kaprova 42/14, Praha 1, Staré Město, 11000

(210) **O-585854**

(220) 15.05.2023

(320) 15.05.2023

(540)

dkarchitekti

(592) Slovní

(511) (35) kancelářské práce, mimo jiné při žádání o stavební povolení a provádění studií proveditelnosti, kancelářské práce, mimo jiné v rámci projektového managementu, obchodní management v oblasti konstrukcí budov, obchodní management v oblasti vybavení staveb a v oblasti stavebních projektů, provozně ekonomické poradenství v oblasti výběrových řízení a zadávání stavebních zakázek, řízení obchodních projektů v oblasti stavebních projektů, služby dodavatele staveb, jmenovitě organizační, provozně-ekonomické poradenství pro stavebníky, služby nákupu pro třetí osoby, maloobchodní a velkoobchodní služby se stavebními hmotami, stavebními materiály, nábytku, interiérových výrobků a dekoračních výrobků, obchodní administrativy; (37) stavebnictví a demolice staveb, služby řízení stavebních projektů, stavební dozor, řízení stavebních projektů přímo na stavbě, stavební poradenství, výstavba,

zástavba stavebních pozemků, služby v oblasti stavebního managementu, stavba základů budov, výstavba obchodních komplexů, výstavba rekreačních areálů, stavební služby vztahující se k obytným budovám, konzultační služby vztahující se k výstavbě bytových a dalších budov, stavební služby vztahující se k výstavbě k průmyslovým účelům, stavební dozor pro realitní projekty, renovace a opravy budov, poskytování stavebních informací elektronickými prostředky, instalační služby pro výstavbu lešení, pracovních a stavebních plošin, stavba nemovitostí, výstavba obytných zón, natírání staveb, výzdoba budov, modernizace budov, hydroizolace [stavebnictví], opravy budov, staveb, renovace budov, stavba budov na zakázku, odborná renovace budov, služby v pozemním stavebnictví, stavba částí budov, restaurování budov, montáže stavebních izolací, instalace vybavení budov, rekonstrukce interiérů budov, stavba základů budov, aplikace omítky na budovy, aplikace nátěrů na budovy, služby pro opětovné vymalování budov, aplikace ochranného nátěru na budovy, instalace vnitřních dělicích příček budov, instalace tepelné izolace pro budovy, zjišťování prosakování do budov, prevence a náprava sedání budov, stavba ocelových konstrukcí pro budovy, instalace vybavení pro automatizaci budov, opravy a údržba kancelářských budov, poradenské služby vztahující se k demolici budov, údržba a opravy součástí a příslušenství budov, dodatečná montáž topných, ventilačních a klimatizačních zařízení do budov, poradenství ohledně přestaveb, novostaveb, změně účelu a sanace nemovitosti; (42) architektonické služby, technické poradenství týkající se staveb a konstrukcí, architektonické služby a služby urbanistického plánování, architektonické služby zaměřené na územní rozvoj, poradenství v oblasti architektury, příprava architektonických plánů a projektů, projektování ve výstavbě, poradenství v oblasti architektury a projektování, projektování budov (design), řízení architektonických projektů, poradenství v oboru architektonických návrhů, služby v oblasti vizuálních návrhů, poradenství v oblasti stavebního projektování, služby v oblasti počítačem podporovaného projektování vztahující se ke stavebním projektům, služby v oblasti počítačem podporovaného projektování týkající se architektury, návrh exteriérů budov, služby interiérové architektury, návrhy interiérů, navrhování interiérů budov, navrhování nábytku, služby v oblasti stavebního designu, projektování staveb, poradenství v oblasti technologického designu, příprava zpráv vztahujících se k technickým projektovým studiím pro stavební projekty, provádění technických projektových studií pro stavební projekty, technické projektové studie v oblasti stavebnictví, technické projektové studie týkající se stavebnictví, mimo jiné poskytované architektky, technické rizikové analýzy prováděné inženýry a/nebo architektky, jakož i sestavování inspekčních zpráv [kontrola kvality], inspekce budov a zařízení pro plány (generální) údržby a plány novostaveb, vědecké a technologické služby a s nimi spojený výzkum a návrhy, technický design, architektonické služby v oblasti navrhování kancelářských budov, architektonické služby projektování průmyslových budov, architektonické služby v oblasti navrhování maloobchodních prostor, architektonické služby projektování komerčních staveb, architektonické služby v oblasti navrhování nákupních center, architektonické služby v oblasti navrhování budov, návrhářství, technické kreslení, architektonický design, navrhování interiérových dekorací pro obchody, návrhy interiérů prodejen, výzkum pro stavební účely a územní a inženýrské služby, technické poradenství ohledně modifikace stávajících budov, technická příprava, podpora a poradenství pro stavební záměry, služby inženýra a ekonomického inženýra pro vedení projektů, vývoj projektů a řízení projektů, stavební inženýrství, technické plánování a vývoj stavebních projektů, služby projektantů ve formě technických výkresů, poskytování technických konzultací v oblasti navrhování interiérů, navrhování osvětlovacích systémů, prostorové plánování (navrhování) interiérů, návrhy interiérů prodejen, služby v oblasti interiérového designu a informační a poradenské služby s tím související.

Třídy výrobků a služeb:

35, 37, 42

(730) **DKarchitekti, s.r.o.**, Křenová 409/52, Brno, Trnitá, 60200, CZ

(740) barta.legal s.r.o., advokátní kancelář, JUDr. Jan Bárta, Kaprova 42/14, Praha 1, Staré Město, 11000

(210) **O-585860**

(220) 16.05.2023

(320) 16.05.2023

(540)

Svijanský štamgast

(592) Slovní

(511) (16) reklamní, propagační a informační materiály na bázi papíru, tiskoviny, zejména prezentační a firemní publikace, periodika, soubory dat v papírové

formě, a to knihy, letáky, plakáty, reklamní tabule z papíru nebo lepenky, tištěné reklamní katalogy, pozvánky, jídelní lístky, vývěsky, účtenky, klubové nebo prezentační karty, papírové visačky, papírové etikety, papírové vlajky, pohlednice, fotografie, přání, obálky, kalendáře, inzertní noviny, obaly z papíru a plastických hmot, tašky z papíru a plastických hmot náležející do této třídy, samolepky, obtisky, ubrusy a ubrousky papírové, papír, výrobky z papíru a to ozdobné nebo umělecké předměty z papíru, podložky papírové pod láhve a pod pivní sklenice, tužky všeho druhu; (21) sklenice, pohárky, poháry, číše, džbány, džbánky, láhve, půllitry, korbele, nápojové sklo, skleněné a keramické nádoby a nádoby, skleněné výrobky pro domácnost, keramika na použití v domácnosti, porcelán, tácky papírové k použití v domácnosti, papírové kelímky, plastové kelímky, láhve z plastů; (32) piva všeho druhu, sladina, sladové nápoje, nápoje kvašené nealkoholické, chmelové výtažky pro výrobu piva, přípravky k přípravě nápojů, nealkoholické nápoje, nealkoholické nápoje obohacené vitamíny nebo minerály, nealkoholické nápoje energetické, nealkoholické nápoje míchané, míchané nápoje na základě piva, nápoje na základě piva bezlepkové, pivní koktejly, radlery, nealkoholické aperitivy; (43) služby spojené s provozováním pohostinství, restaurace, samoobslužné restaurace, bary, kavárny, vinárny, cukrárny, rezervace restaurací, poskytování rychlého občerstvení, jídelny, stravování jako je servis jídel a servis nápojů, hromadné stravování, bufety, kiosky, příprava jídel, příprava nápojů, ubytovací služby, rezervace přechodného ubytování, hotelové služby, rezervace hotelů, penziony, rezervace penzionů, stravování pro zvířata, poradenská a informační činnost v oblasti stravování a ubytování.

Třídy výrobků a služeb:

16, 21, 32, 43

(730) PIVOVAR SVIJANY, a.s., č. p. 25, Svijany, 46346, CZ

(740) STRNAD Patentová a známková kancelář, Ing. Václav Strnad, patentový zástupce, Rychtářská 375/31, Liberec, Liberec XIV-Ruprechtice, 46014

(210) O-585861

(220) 16.05.2023

(320) 16.05.2023

(540)

SVIJANSKÝ ŠTAMGAST

(592) Slovní

(511) (16) reklamní, propagační a informační materiály na bázi papíru, tiskoviny, zejména prezentační a firemní publikace, periodika, soubory dat v papírové formě, a to knihy, letáky, plakáty, reklamní tabule z papíru nebo lepenky, tištěné reklamní katalogy, pozvánky, jídelní lístky, vývěsky, účtenky, klubové nebo prezentační karty, papírové visačky, papírové etikety, papírové vlajky, pohlednice, fotografie, přání, obálky, kalendáře, inzertní noviny, obaly z papíru a plastických hmot, tašky z papíru a plastických hmot náležející do této třídy, samolepky, obtisky, ubrusy a ubrousky papírové, papír, výrobky z papíru a to ozdobné nebo umělecké předměty z papíru, podložky papírové pod láhve a pod pivní sklenice, tužky všeho druhu; (21) sklenice, pohárky, poháry, číše, džbány, džbánky, láhve, půllitry, korbele, nápojové sklo, skleněné a keramické nádoby a nádoby, skleněné výrobky pro domácnost, keramika na použití v domácnosti, porcelán, tácky papírové k použití v domácnosti, papírové kelímky, plastové kelímky, láhve z plastů; (32) piva všeho druhu, sladina, sladové nápoje, nápoje kvašené nealkoholické, chmelové výtažky pro výrobu piva, přípravky k přípravě nápojů, nealkoholické nápoje, nealkoholické nápoje obohacené vitamíny nebo minerály, nealkoholické nápoje energetické, nealkoholické nápoje míchané, míchané nápoje na základě piva, nápoje na základě piva bezlepkové, pivní koktejly, radlery, nealkoholické aperitivy; (43) služby spojené s provozováním pohostinství, restaurace, samoobslužné restaurace, bary, kavárny, vinárny, cukrárny, rezervace restaurací, poskytování rychlého občerstvení, jídelny, stravování jako je servis jídel a servis nápojů, hromadné stravování, bufety, kiosky, příprava jídel, příprava nápojů, ubytovací služby, rezervace přechodného ubytování, hotelové služby, rezervace hotelů, penziony, rezervace penzionů, stravování pro zvířata, poradenská a informační činnost v oblasti stravování a ubytování.

Třídy výrobků a služeb:

16, 21, 32, 43

(730) PIVOVAR SVIJANY, a.s., č. p. 25, Svijany, 46346, CZ

(740) STRNAD Patentová a známková kancelář, Ing. Václav Strnad, patentový zástupce, Rychtářská 375/31, Liberec, Liberec XIV-Ruprechtice, 46014

(210) O-585870

(220) 16.05.2023

(320) 16.05.2023

(540)

Party Giano

(592) Slovní

(511) (25) čepice, čelenky na uši [oděvy], čelenky (oděvy), pokrývky hlavy, čepice s bambulí, čepice s kšiltlem, dětské pokrývky hlavy, kloboučky, kšilty, kšilty proti slunci (kloboučnické zboží), pletené čepice, pokrývky hlavy s kšiltlem, dámská krátká přiléhavá trička, mikiny, mikiny s kapucí, nákrčník [páska kolem krku z látky, části oděvů], šály, šály a šátky na hlavu, šály (oděvy), šátky, trička, trička bez rukávů, trička [s krátkým rukávem], trička s falešným rolákem, trička s dlouhým rukávem; (28) hračky, hry a žertovné předměty, přístroje a zařízení pro zábavní parky a hřiště – v rámci třídy 28, balonky na oslavy, karnevalové čepice, ozdoby na večírky v podobě malých hraček, papírové kloboučky na večírky, serpentýny (ozdoby na večírky), vystřelovací konfety na večírky, zábavné předměty na večírky a plesy (ozdoby), zábavné předměty na večírky a plesy, dětské hračky, dětské pišťalky, dřevěné hračky, frkačky na večírky, hry, hry na večírky, joja (kroužící disky obsahující provázek, který se namotává zpět a vrací disk po odhození do ruky), létající talíře (frisbees), puzzles, karetní hry, karnevalové masky, masky karnevalové; (41) audio a video nahrávací služby, filmová produkce, jiná než reklamní, filmová produkce pro zábavní účely, fotografování, fotografické kompozice pro třetí osoby, filmy a výroba videofilmů, poskytování studiových prostor a zařízení pro nahrávání videí, služby fotografa, služby pro produkci zábavy ve formě videa, služby studia pro nahrávání videí, stříh videa, malování na obličeje, plánování a organizace večírků [zábava], konzultace v oblasti plánování večírků, příprava a pořádání zábavných akcí, příprava a pořádání zábavných akcí pro charitativní účely, služby baviče, služby diskžokejů, zábava, pobavení, zábava pro hosty, zábava (informace o -), pořádání dětských oslav, služby fotoateliéru, pořizování audiovizuálních záznamů pořádaných akcí; (45) hlídání dětí.

Třídy výrobků a služeb:

25, 28, 41, 45

(730) Barabáš Zuzana Mgr. Bc., Švédská 1010/15, Praha 5, Smíchov, 15000, CZ

(740) Mgr. Michal Smečka, Badenihovo 291/3, Praha 6, Hradčany, 16000

(210) O-585872

(220) 16.05.2023

(320) 16.05.2023

(540)

SMOKEES

(592) Slovní

(511) (5) bylinné směsi k léčebnému použití, byliny na kouření pro léčebné účely, léčivé byliny v sušené nebo konzervované formě, léčivé byliny, tradiční čínské léčivé byliny; (30) konzervované byliny, sušené byliny; (31) sušené byliny na ozdobu, sušené rostliny k dekoracím účelům; (34) byliny ke kouření, cigarety, doutníky, elektronická zařízení pro inhalaci nikotinu, elektronická zařízení pro vdechování aerosolu s obsahem nikotinu, elektronické cigarety, kuřácké potřeby, nikotinové roztoky k použití v elektronických cigaretách, nikotinové sáčky k perorálnímu použití bez obsahu tabáku [nikoli pro léčebné účely], tabák a tabákové výrobky (včetně náhražek), zapalovače pro kuřáky; (35) maloobchodní prodej alkoholických nápojů, maloobchodní prodej elektronických cigaret, maloobchodní prodej kuřáckých potřeb, maloobchodní prodej sušených bylin, maloobchodní prodej tabákových výrobků, velkoobchodní prodej alkoholických nápojů, velkoobchodní prodej elektronických cigaret, velkoobchodní prodej kuřáckých potřeb, velkoobchodní prodej sušených bylin, velkoobchodní prodej tabákových výrobků.

Třídy výrobků a služeb:

5, 30, 31, 34, 35

(730) DAMIRA DRINKS, s.r.o., Palackého třída 200/77, Brno, Královo Pole, 61200, CZ

(740) PatentEnter s.r.o., Koliště 1965/13a, Brno, Černá Pole, 60200

(210) **O-585884**

(220) 17.05.2023

(320) 17.05.2023

(540)

HG fol

(592) Slovní

(511) (17) difúzní podstřešní izolační fólie; (19) stavební materiál nekovový hydroizolační; (22) podstřešní izolační plachty.

Třídy výrobků a služeb:

17, 19, 22

(730) **ERGO CZ, s.r.o.**, Dunajovická 42, Třeboň, Břilice, 37901, CZ

(210) **O-585887**

(220) 17.05.2023

(320) 17.05.2023

(540)



(593) Obrazová

(511) (37) úklidové služby pro domácnost, úklidové služby pro kanceláře, úklidové služby v oblasti průmyslového čištění, čištění interiérů a exteriérů budov, čištění oken, čištění interiérů vozidel, čištění a údržba tkanin, textilií, kůže, kožešin a výrobků z nich, pronájem čistících strojů, dezinfekce povrchů interiérů a exteriérů budov, dezinfekce objektů, služby deratizace a dezinfekce, vyklízení práce.

Třídy výrobků a služeb:

37

(591) Barevná

(730) **Doleželová Alena**, U Parku 687, Paskov, 73921, CZ

(740) Ing. Pavel Nádvorník s.r.o., Klínová 620/1, Ostrava, Hulváky, 70900

(210) **O-585888**

(220) 17.05.2023

(320) 17.05.2023

(540)

TrueLife MilkFlowStimulation

(592) Slovní

(511) (10) odsávačky mateřského mléka, zařízení na kojení, přístroje na kojení, pomůcky na kojení, kojenecké láhve, dětské láhve, odsávačky mateřského mléka pro kojící matky.

Třídy výrobků a služeb:

10

(730) **LuMis Services s.r.o.**, Na Špitálce 2570/8, Praha 6, Dejvice, 16000, CZ

(210) **O-585892**

(220) 17.05.2023

(320) 17.05.2023

(540)

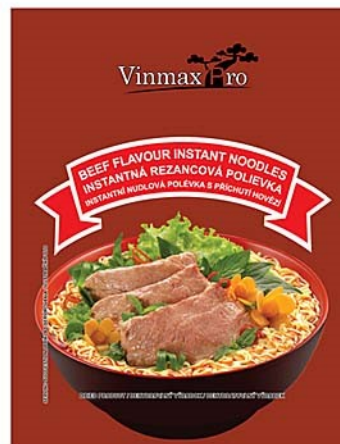

(593) Obrazová

(511) (29) potravinářské výrobky živočišného původu na bázi masa, zvěřiny a ryb, maso, ryby, masové výtažky, polévky, instantní polévky, nudlové polévky, zeleninové a masové směsi na výrobu polévek, konzervované, sušené a zavařené ovoce a zelenina, jedlé oleje a tuky; (30) mouka, rýže, potraviny z mouky a rýže, těstoviny instantní i na vaření, nudle, instantní nudle, omáčky, sójové omáčky, masové omáčky, pikantní omáčky používané jako chuťové přísady, droždí, prášky do těsta, ocet, nálevy k ochucení, jedlé soli, chuťové přísady, ochucovačla a koření.

Třídy výrobků a služeb:

29, 30

(591) Barevná

(730) **Vinmax pro s.r.o.**, Raichlova 2619/5, Praha 5, Stodůlky, 15500, CZ

(740) Mgr. Ondřej Čálek, patentový zástupce, Nad Palatou 2657/12, Praha 5, Smíchov, 15000

(210) **O-585893**

(220) 17.05.2023

(320) 17.05.2023

(540)

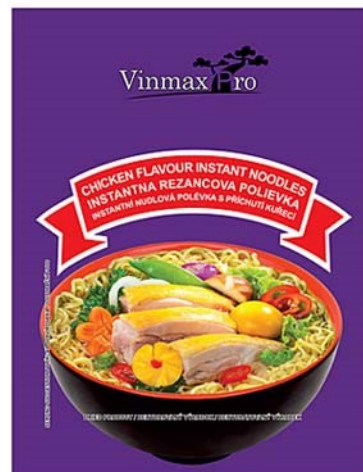

(593) Obrazová

(511) (29) potravinářské výrobky živočišného původu na bázi drůbeže, masa, zvěřiny a ryb, maso, ryby, masové výtažky, polévky, instantní polévky, nudlové polévky, zeleninové a drůbeží směsi na výrobu polévek, konzervované, sušené a zavařené ovoce a zelenina, jedlé oleje a tuky; (30) mouka, rýže, potraviny z mouky a rýže, těstoviny instantní i na vaření, nudle, instantní nudle, omáčky, sójové omáčky, masové omáčky, pikantní omáčky používané jako chuťové přísady, droždí, prášky do těsta, ocet, nálevy k ochucení, jedlé soli, chuťové přísady, ochucovačla a koření.

Třídy výrobků a služeb:
29, 30

- (591) Barevná
(730) **Vimax pro s.r.o.**, Raichlova 2619/5, Praha 5, Stodůlky, 15500, CZ
(740) Mgr. Ondřej Čálek, patentový zástupce, Nad Palatou 2657/12, Praha 5, Smíchov, 15000

- (210) **O-585903**
(220) 18.05.2023
(320) 18.05.2023
(540)

The logo for 'redbit' features the word in a bold, lowercase, sans-serif font. The letter 'o' is replaced by a white circle with a red dot in the center, resembling an eye or a stylized '0'.

- (593) Obrazová
(511) (9) obsah s možností stažení a nahraný obsah; (41) služby v oblasti vzdělávání, zábavy a sportu; (42) služby v oblasti informačních technologií.

Třídy výrobků a služeb:
9, 41, 42

- (591) Barevná
(730) **Redbit s.r.o.**, Antonína Dvořáka 612, Kolín, Kolín II, 28002, CZ

- (210) **O-585904**
(220) 18.05.2023
(320) 18.05.2023
(540)

Redbit

- (592) Slovní
(511) (9) obsah s možností stažení a nahraný obsah; (41) služby v oblasti vzdělávání, zábavy a sportu; (42) služby v oblasti informačních technologií.

Třídy výrobků a služeb:
9, 41, 42

- (730) **Redbit s.r.o.**, Antonína Dvořáka 612, Kolín, Kolín II, 28002, CZ

- (210) **O-585909**
(220) 18.05.2023
(320) 18.05.2023
(540)

POD VLIVEM

- (592) Slovní
(511) (16) tiskárenské výrobky, papírnické zboží a vzdělávací potřeby; (28) společenské hry, hrací karty, karetní hry.

Třídy výrobků a služeb:
16, 28

- (730) **UKSA MAREK Mgr.**, Na Kaplance 749/10, Beroun, Beroun-Město, 26601, CZ

- (210) **O-585910**
(220) 18.05.2023
(320) 18.05.2023
(540)

J & T REAL ESTATE

- (592) Slovní
(511) (35) řízení obchodní činnosti hotelů, grafická úprava pro reklamní účely, obchodní informace, prezentace zboží a služeb, prezentace výrobků v

komunikačních médiích pro účely maloobchodu, poradenství v oblasti organizace podniku, poradenství v oblasti řízení a organizace podniku, pronájem reklamních ploch, styk s veřejností, propagace, průzkum trhu, pomoc při řízení obchodních či průmyslových podniků, pořádání výstav pro obchodní či reklamní účely, marketing nemovitostí, řízení podnikatelských projektů; (36) finanční analýza, pronájem bytů, pronájem kanceláří [nemovitosti], finanční hodnocení [pojištění, bankovníctví, nemovitosti], finanční řízení, finanční poradenství, finanční zúčtovací střediska, oceňování nemovitostí, pronájem nemovitostí, správa nemovitostí, podílové fondy, investice do nemovitostí, poradenské služby v oblasti vlastnictví nemovitostí, finanční správa projektů v oblasti nemovitostí, finanční služby v oblasti výstavby nemovitostí, konzultační služby vztahující se k nemovitostem, služby v oblasti správy nemovitosti a majetku, poskytování informací v oblasti trhu s nemovitostmi [realitami], financování projektů, poradenské služby zaměřené na financování stavebních prací a projektů infrastruktury; (43) bary, restaurační služby v oblasti rychlého občerstvení, domovy pro seniory, hotelové služby, kavárny, penziony, zprostředkovávání rezervací dočasného ubytování, rezervace ubytování v hotelech, rezervace ubytování v penzionech, rezervace přechodného ubytování, poskytování prostor a zařízení na shromáždění a konference, poskytování prostor pro pořádání akcí, dočasných kancelářských prostor a prostor pro jednání, pronájem jednacích místností, pronajímání konferenčních místností, služby kaváren.

Třídy výrobků a služeb:
35, 36, 43

- (730) **J & T REAL ESTATE CZ, a.s.**, Sokolovská 700/113a, Praha 8, Karlín, 18600, CZ

- (210) **O-585911**
(220) 18.05.2023
(320) 18.05.2023
(540)

The logo for 'J&T REAL ESTATE' features the letters 'J&T' in a large, bold, sans-serif font. To the right of 'J&T', the words 'REAL ESTATE' are stacked vertically in a smaller, bold, sans-serif font.

- (593) Obrazová
(511) (35) řízení obchodní činnosti hotelů, grafická úprava pro reklamní účely, obchodní informace, prezentace zboží a služeb, prezentace výrobků v komunikačních médiích pro účely maloobchodu, poradenství v oblasti organizace podniku, poradenství v oblasti řízení a organizace podniku, pronájem reklamních ploch, styk s veřejností, propagace, průzkum trhu, pomoc při řízení obchodních či průmyslových podniků, pořádání výstav pro obchodní či reklamní účely, marketing nemovitostí, řízení podnikatelských projektů; (36) finanční analýza, pronájem bytů, pronájem kanceláří [nemovitosti], finanční hodnocení [pojištění, bankovníctví, nemovitosti], finanční řízení, finanční poradenství, finanční zúčtovací střediska, oceňování nemovitostí, pronájem nemovitostí, správa nemovitostí, podílové fondy, investice do nemovitostí, poradenské služby v oblasti vlastnictví nemovitostí, finanční správa projektů v oblasti nemovitostí, finanční služby v oblasti výstavby nemovitostí, konzultační služby vztahující se k nemovitostem, služby v oblasti správy nemovitosti a majetku, poskytování informací v oblasti trhu s nemovitostmi [realitami], financování projektů, poradenské služby zaměřené na financování stavebních prací a projektů infrastruktury; (43) bary, restaurační služby v oblasti rychlého občerstvení, domovy pro seniory, hotelové služby, kavárny, penziony, zprostředkovávání rezervací dočasného ubytování, rezervace ubytování v hotelech, rezervace ubytování v penzionech, rezervace přechodného ubytování, poskytování prostor a zařízení na shromáždění a konference, poskytování prostor pro pořádání akcí, dočasných kancelářských prostor a prostor pro jednání, pronájem jednacích místností, pronajímání konferenčních místností, služby kaváren.

Třídy výrobků a služeb:

35, 36, 43

(730) **J & T REAL ESTATE CZ, a.s.**, Sokolovská 700/113a, Praha 8, Karlín,
18600, CZ

(210) **O-585913**

(220) 18.05.2023

(320) 18.05.2023

(540)

Chc!potisk.cz

(593) Obrazová

(511) (35) maloobchodní a velkoobchodní prodej s následujícími výrobky: hrnky s potiskem, oblečení s potiskem, trička s potiskem, mikiny s potiskem, polštáře s potiskem, puzzle, hodiny, placky, podložky pod myš, obojky pro psy, cedule, maloobchodní a velkoobchodní internetový prodej s následujícími výrobky: p hrnky s potiskem, oblečení s potiskem, trička s potiskem, mikiny s potiskem, polštáře s potiskem, puzzle, hodiny, placky, podložky pod myš, obojky pro psy, cedule; (40) potisk triček, potiskování textilií, zakázkový potisk látek dekorativními vzory, tisk, digitální tisk, tisk vzorů, tisk fotografií, textilní tisk, tisk reklamních materiálů, zakázkový tisk názvů a log společností pro propagační a reklamní účely na zboží druhých.

Třídy výrobků a služeb:

35, 40

(591) Barevná

(730) **Rosypal Jan**, Podskalská 378/33, Praha 2, Nové Město, 12800, CZ

(740) **MACEK.LEGAL**, Mgr. Daniel Macek, advokát, Haštalská 1072/6, Praha 1, Staré Město, 11000

(210) **O-585933**

(220) 19.05.2023

(320) 19.05.2023

(540)

CALIOPSIS

(592) Slovní

(511) (3) kosmetické přípravky pro péči o zvířata; (31) výrobky z masa pro zvířata, konzervy a sušené potraviny pro zvířata, živá zvířata, rostliny včetně rostlinek do akvária, krmiva a pochoutky pro zvířata, zrní, semena, krmivo pro zvířata obohacené vitamíny, slad na výrobu piva a lihovin, prostředky pro chov zvířat včetně steliva, krmivo živočišného a rostlinného původu pro zvířata; (35) zprostředkování obchodu v oblasti chovatelských potřeb, také pomocí telefonu, Internetu a místní i globální počítačové sítě, služby velkoobchodu a maloobchodu poskytované prostřednictvím telefonu, Internetu a místní i globální počítačové sítě a týkající se chovatelských potřeb, propagační a reklamní činnost, on-line reklama prostřednictvím datové komunikační sítě, propagační tisk (rozšiřování), komerční využití Internetu v oblastech komerčních internetových médií a vyhledávacích služeb.

Třídy výrobků a služeb:

3, 31, 35

(730) **Weber Miroslav**, Masarykova 159/23, Hořovice, 26801, CZ

(740) **PROPATENT**, JUDr. Matěj Sedláček, Pod Pekařkou 107/1, Praha 4, Podolí, 14700

(210) **O-585990**

(220) 01.02.2022

(320) 01.02.2022

(540)

EVERLAKE

(592) Slovní

(511) (36) uzavírání a správa životního a důchodového pojištění, služby zprostředkování pojištění, informace a poradenství v oblasti pojištění.

Třídy výrobků a služeb:

36

(730) **Everlake US Holdings Company**, 3100 Sanders Road, Suite 303, Northbrook 60062, IL, US

(740) **Havlík Švorčík a partneři**, advokátní a patentová kancelář, JUDr. Michal Havlík, Hálkova 1406/2, Praha 2, Nové Město, 12000

Zamítnuté a částečně odmítnuté/zamítnuté přihlášky ochranných známek po zveřejnění

Zjistí-li Úřad v průběhu řízení o námitkách, že přihlašovaná ochranná známka nesplňuje podmínky pro zápis, přihlášku zamítne. Zjistí-li, že přihlašovaná ochranná známka nesplňuje podmínky pro zápis jen pro některé výrobky nebo služby, přihlášku odmítne/zamítne v rozsahu výrobků nebo služeb, pro které přihláška nesplňuje podmínky zápisu. S ohledem na tuto skutečnost, obsahuje tato kapitola údaje o rozhodnutích o zamítnutí přihlášky ochranné známky v celém nebo částečném rozsahu na základě ustanovení § 26 zákona č. 441/2003 Sb.

Údaje o výsledku rozhodnutí (zamítnutí přihlášky, částečné odmítnutí/zamítnutí přihlášky) jsou uvedeny jako datum právní moci rozhodnutí/výsledek rozhodnutí.

(210) **O-560720**
(540)



(593) Obrazová
29.05.2023/NABYTÍ P.M. - ČÁSTEČNÉ ZAMÍTNUTÍ PŘIHL. PO
ZVEŘ.

(210) **O-576327**
(540)

travelight

(592) Slovní
06.06.2023/NABYTÍ P.M. - ČÁSTEČNÉ ZAMÍTNUTÍ PŘIHL. PO
ZVEŘ.

(210) **O-576328**
(540)



(593) Obrazová
06.06.2023/NABYTÍ P.M. - ČÁSTEČNÉ ZAMÍTNUTÍ PŘIHL. PO
ZVEŘ.

(210) **O-579784**
(540)

(593) Obrazová
06.06.2023/NABYTÍ P.M. - ČÁSTEČNÉ ZAMÍTNUTÍ PŘIHL. PO
ZVEŘ.

(210) **O-580700**
(540)



(593) Obrazová
03.06.2023/NABYTÍ P.M. - ČÁSTEČNÉ ZAMÍTNUTÍ PŘIHL. PO
ZVEŘ.

Zamítnuté námitky týkající se ochranných známek

V průběhu řízení o námitkách může být Úřadem zjištěno, že přihlašovaná ochranná známka, která byla zveřejněna ve Věstníku, nezasahuje do zákonem chráněných starších práv třetích osob, tzv. namítajících, uvedených v ustanovení § 7 zákona č. 441/2003 Sb., a proto Úřad námitky zamítne. Údaje o rozhodnutích o zamítnutí námitek na základě ustanovení § 26 zákona č. 441/2003 Sb. jsou obsaženy v této kapitole.

(210) **O-568351**

(540)

školka v kapse

(592) Slovní

06.06.2023/ NABYTÍ P.M. – ZAMÍTNUTÍ NÁMITEK

Zápisy ochranných známek bez změny ve vztahu ke zveřejněným přihláškám

- (111) **397165**
(220) 12.07.2021
(320) 12.07.2021
(442) 01.03.2023
(151) 07.06.2023
(730) **Pivovaři s.r.o.**, Evropská 810/136, Praha 6, Vokovice, 16000, CZ
(210) O-573337
(511) (43) dočasné ubytování (služby), pronájem nábytku a povlečení.
Třídy výrobků a služeb:
43
(540)

sedm°

(593) Obrazová

- (111) **397166**
(220) 28.07.2022
(320) 28.07.2022
(442) 01.03.2023
(151) 07.06.2023
(730) **El Mexikano s.r.o.**, Pavla Švandy ze Semčic 495/12, Praha 5, Smíchov, 15000, CZ
(210) O-580540
(511) (29) aloe vera pro lidskou spotřebu, zvířecí morek pro potravinářské účely, jedlé kytice ze zpracovaného ovoce, slanina, konzervované fazole, vývarové koncentráty, máslo, sýr, kondenzované mléko, párky na tyče (v kukuřičném těstíčku), smetana (mléčný výrobek), koryši (ne živí), kandované ovoce, vejce, extra panenský olivový olej do pokrmů, jedlé tuky, rybí filé, pokrmy z ryb pro lidskou spotřebu, ryby (ne živé), potraviny na bázi ryb, rybí konzervy, ochucené ořechy, jedlé sušené květiny, maso sušené mrazem, zelenina sušená mrazem, ovocné lupínky, pomazánky z ovocného želé, ovocná dřeva, koncentráty na vaření na bázi ovoce, svačinky na bázi ovoce, mražené ovoce, ovocné konzervy, konzervovaný česnek, jedlá želatina, guacamole (pomazánka z avokáda), párky na přípravu hotdogů, džemy, želé, aspiky, rosoly, jedlé, sádlo, citrónová šťáva pro kulinářské použití, konzervovaná čočka, kukuřičný olej potravinářský, margarín, marmeláda, maso, masové výtažky, masové aspiky, huspenina, konzervované maso, masové konzervy, mléko, mléčné nápoje s převážujícím podílem mléka, mléčné kvasinky pro kulinářské použití, mléčné výrobky, mléčné koktejly, náhražky mléka, neživí měkkýši, konzervované houby, mušle (ne živé), pomazánky na bázi ořechů, upravené ořechy, potravinářské oleje, olivový olej potravinářský, cibulové kroužky, konzervovaná cibule, ústřice (ne živé), arašidové máslo, nápoje na bázi arašidového mléka, upravené arašidy, konzervovaný hrášek, vepřové maso, bramborové lupínky, bramborové vločky, smažené pokrmy z brambor, drůbež (ne živá), garnáty (ne živí), lisovaná ovocná pasta, lososi (ne živí), nasolené ryby, nasolená masa, sardinky (ne živé), párky, klobásy, salámy, uzeniny v těstíčku, měkkýši (ne živí), krevety (ne živé), sójový olej potravinářský, konzervované sójové boby pro potravinářské účely, slunečnicový olej potravinářský, upravená slunečnicová semínka, zpracovaná sladká kukuřice, rajčatová šťáva na vaření, rajčatový protlak, rajčatové pyré, dršťky, tuňáci (ne živí), zeleninové šťávy na vaření, pasta ze zeleninové dužiny, vařená zelenina, sušená zelenina, konzervovaná zelenina, zpracovaná zelenina, zeleninové konzervy, vaječný bílek, jogurt, vaječný žloutek; (30) agávový sirup (přírodní sladidlo), kypřící prášek do pečiva, fazolová mouka, chléb, burritos, karamely (bonbony), nápoje na bázi heřmánku, vločky (cereální výrobky), čokoláda, skořice (koření), kakao, káva, dochucovadla, kuchyňská sůl, kukuřičné lupínky, kukuřičná mouka, mletá kukuřice, pražená kukuřice, kokosový karamel, konzervované zahradní bylinky (koření přísady), ledový čaj, marcipán, majonéza, tamarind (chuťová přísada), tacos, bonbony, tortily, vanilkové příchutě pro kulinářské použití, vanilin (náhražka vanilky); (32) nealkoholické nápoje z aloe vera, nealkoholické aperitivy, ječmenné víno (pivo), pivo, perlivé vody, nealkoholický cider, nealkoholické koktejly, energetické nápoje, ovocné šťávy, nealkoholické ovocné nektary, zázvorové pivo, minerální vody (nápoje), nealkoholické nápoje, přípravky

pro přípravu nealkoholických nápojů, sodová voda, sirupy pro přípravu nápojů, sirupy pro přípravu limonád, rajčatová šťáva (nápoje), zeleninové šťávy (nápoje), nápoje ze syrovátky; (39) kurýrní služby (zprávy nebo zboží), dodávka zboží, informace o skladování, balení zboží, doručování balíků, pronájem ledniček, provoz skladů, uskladnění zboží, logistika v dopravě, pronájem skladů

Třídy výrobků a služeb:
29, 30, 32, 39

(540)

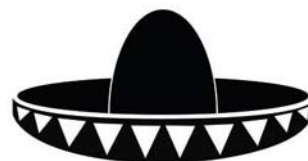

EL MEXIKANO

(593) Obrazová

- (111) **397167**
(220) 30.07.2022
(320) 30.07.2022
(442) 01.03.2023
(151) 07.06.2023
(730) **IP mediální centrum Praha, zapsaný ústav**, Na stráži 1306/5, Praha 8, Libeň, 18000, CZ
(210) O-580560
(511) (45) mediace (smírné řešení sporů).
Třídy výrobků a služeb:
45
(551) Certifikační
Pravidla užívání:
https://isdv.upv.cz/doc/certoz/580560_114586715.pdf
8e60a08060493f74f0933ca78d5a4c1f7db19dda
(540)



(593) Obrazová

(111) **397168**
(220) 05.09.2022
(320) 05.09.2022
(442) 01.03.2023
(151) 07.06.2023
(730) **PURUM GROUP a.s.**, Národní 961/25, Praha 1, Staré Město, 11000, CZ
(740) Mgr. Ing. Ondřej Kolář, advokát, Bělehradská 10/79, Praha 2, Vinohrady, 12000

(210) O-581140
(511) (35) činnosti organizačních a ekonomických poradců, účetní a daňové činnosti, automatizované i ruční zpracování a správa obchodních dat, poskytování statistických informací, kopírovací služby, poskytování obchodních dat, služby databank, administrativní (sekretářské) služby, služby managementu, činnosti vedení a řízení firmy a podnikání, obchodní zastoupení jiných subjektů, reklamní, marketingové a inzertní činnosti, průzkumy trhu, public relations, obchodní předvádění produktů, maloobchod, velkoobchod i elektronický prodej druhotných surovin, nerostných surovin, stavebních materiálů, chemických a hořlavých látek, pohonných hmot; (37) truhlářství - opravy, zámečnictví - opravy, kamenické práce, poradenské a konzultační služby v oblasti stavebnictví; (39) provoz skládek, skladování odpadu; (40) zpracování a úprava různých nerostných surovin, zpracování a úprava chemických látek, stavebních materiálů a pohonných hmot, zpracování a úprava nebezpečných látek, filtrace materiálů a hmot, zpracování a úprava vody a odpadních vod, zpracování a úprava odpadu, nakládání s nebezpečnými odpady, likvidace a odstraňování odpadu, spalování a recyklace odpadu, úprava a zušlechťování nerostů, zpracování a úprava kovů, dřeva, skla a plastů spadající do této třídy, zakázkové truhlářství, obráběcí činnosti spadající do této třídy, kovoobrábění, povrchová úprava produktů, poskytování informací v oblasti zpracování a úpravy materiálů, nakládání s odpady a recyklace; (42) ekologické činnosti a ochrana životního prostředí, jmenovitě analýza vody, chemická analýza a výzkum v oblasti ochrany životního prostředí, projektové a technicko-inženýrské činnosti, stavební, vodoohospodářský, ekologický a geologický inženýring, architektonické činnosti, zkušební a testovací činnosti, geologie a geodézie, geologická a geodetická měření, poradenské a konzultační služby v oblasti chemie, geologie, hydrogeologie a ekologie, výzkum, vývoj a průzkum v oblasti stavebnictví, chemie, geologie, hydrogeologie a ekologie, průmyslový design, počítačové projektování a grafika, poskytování online softwaru bez možnosti stažení, počítačové programování, správa a tvorba webových stránek, poskytování informací v oblasti ekologie, vodoohospodářství, technického inženýrství, geologie, hydrogeologie, chemie a geodézie; (45) ochrana osobních dat.

Třídy výrobků a služeb:
35, 37, 39, 40, 42, 45

(540) **PURUM GROUP**

(592) Slovní

(111) **397169**
(220) 15.09.2022
(320) 15.09.2022
(442) 01.03.2023
(151) 07.06.2023
(730) **Axiomtek Co., Ltd**, 8F., No. 55, Nanxing Rd., Xizhi Dist., New Taipei City 22179, TW
(740) KBZ Zuradzki Barczyk & Wspolnicy Adwokaci i Radcy Prawni Sp.K., Marcin Barczyk, advokát, ul. PCK 6/7, Katowice 40-057

(210) O-581366
(511) (9) počítače, zařízení na zpracování dat, paměťová zařízení počítačů, paměťové karty secure digital (SD), optické datové nosiče; (42) tvorba počítačového softwaru, vývoj a tvorba počítačových programů na zpracování dat, technologické poradenské služby vztahující se ke strojařské analýze, návrhářské služby vztahující se k integrovaným obvodům, průmyslový design.

Třídy výrobků a služeb:
9, 42

(540)

AXIOMTEK

(593) Obrazová

(111) **397170**
(220) 06.10.2022
(320) 06.10.2022
(442) 01.03.2023
(151) 07.06.2023
(730) **Bricks of Prague s.r.o.**, Platněská 88/9, Praha 1, Staré Město, 11000, CZ
(740) MALACHOVÁ LEGAL, advokátní kancelář, s.r.o., JUDr. Alena Pokorná Malachová, Pařížská 67/11, Praha 1, Josefov, 11000

(210) O-581711
(511) (36) služby nemovitostní (realitní služby), pronájem nemovitostí a majetku, správa nemovitostí.

Třídy výrobků a služeb:
36

(540)

PROPERTHEA

(593) Obrazová

(111) **397171**
(220) 07.10.2022
(320) 07.10.2022
(442) 01.03.2023
(151) 07.06.2023
(730) **Fosfa a.s.**, Hraniční 268/120, Břeclav, Poštorná, 69141, CZ
(740) JUDr. Jakub Chytil, advokát, Rybná 678/9, Praha 1, Staré Město, 11000
(210) O-581736

(511) (1) chemické výrobky určené pro průmysl, vědu, zemědělství, zahradnictví a lesnictví, hnojiva pro zemědělství a zahrádkářství, hnojiva pro půdu, chemické výrobky určené ke konzervování potravin, chemické výrobky určené pro zvýšení obsahu vody, emulzifikaci, konzervaci, nakládání, nástřík, zlepšení vzhledu a zachování optimální barvy masných výrobků, chemické a organické sloučeniny pro použití při výrobě potravin a nápojů,

chemické výrobky určené pro zvýšení obsahu vody, zabránění ztrát vody, zlepšení textury, stabilizaci pH, zabránění oxidačním procesům, vylepšení vzhledu a zachování přirozené barvy ryb a mořských plodů, tavicí soli pro potravinářský průmysl, soli konzervační pro potravinářský průmysl, fosfátové směsi pro sýrařský a mlékárenský průmysl, fosfor, sodné fosfáty (fosforečnany), chemické výrobky určené pro bělicí přípravky organické, chemické přípravky pro čištění vody a tekutin, detergenty průmyslové, organické sulfonátové detergenty rozpustné v oleji, látky proti tvoření vodního kamene, chemické antikorozní přípravky, žáruvzdorné přípravky, chemická pojiva pro použití při výrobě žáruvzdorných materiálů, průmyslové plyny, testovací plyny, laboratorní plyny, lepidla pro průmyslové použití, zemina pro pěstování, prostředky k pěstování, rašelina na pěstování semen, zahradnické prostředky k pěstování, látky pro bezpůdní pěstování (zemědělství), expandovaný jíl pro hydroponické pěstování rostlin, minerální výrobky používané při pěstování rostlin, expandovaná zemina pro hydroponické pěstování rostlin (substrát), zárodné základy z minerální vlny na pěstování rostlin, zárodné přípravky z minerální vlny k pěstování rostlin, prostředky k pěstování vyrobené z prachu kokosových vláken; (2) antikorozní přípravky, antikorozní přípravky (ochranné-), prostředky proti zmatnění, zašlosti, oxidaci kovů, ochranné přípravky na kovy, nátěry proti usazeninám; (3) prací prostředky, přípravky pro bělení prádla, avivážní prostředky na prádlo, přípravky pro namáčení prádla, škrob na prádlo, šmolka na prádlo, změkčovače tkanin (pro praní), zjasňovače barev chemické pro použití v domácnosti (prádlo), detergenty (čisticí prostředky) s výjimkou pro použití při průmyslových procesech a lékařství, přípravky pro čištění, leštění, odmašťování a broušení, přípravky pro mytí, čištění, leštění a čidění nádobí a příborů, přípravky pro chemické čištění, odstraňovače skvrn, prostředky na odstraňování rzi, antistatické přípravky vše pro použití v domácnosti, mýdla, kosmetické přípravky, kosmetika, parfumerie, vonné oleje, šampony, vlasové vody, zubní pasty, ústní vody, deodoranty pro lidskou potřebu nebo pro zvířata, hygienické přípravky (toaletní přípravky), krémy, leštidla a vosky na obuv, přípravky pro odbarvování, přípravky na odstraňování laků; (4) elektrina, propan (plyn), ropný plyn, zemní plyn, zkapalněný plyn, plyn generátorový, palivový plyn, skládkový plyn, směsi plynů, svařovací plyny, průmyslové oleje a tuky, mazadla, výrobky pro pohlcování, zavlažování a vázání prachu, paliva včetně benzínu pro motory a osvětlovací látky, svíčky a knoty; (5) výrobky pro hubení škodlivých zvířat, fungicidy, herbicidy, dezinfekční přípravky, hygienické výrobky pro lékařské účely, potravní doplňky pro lidskou potřebu a pro zvířata, potraviny pro batolata, vše vyráběné a pěstované v souladu s předpisy o ekologickém zemědělství; (9) přístroje a nástroje vědecké, přístroje pro vědecké laboratorní výzkumy, přístroje, nástroje a zařízení pro vedení, přepínání, přeměnu, akumulaci, regulaci, měření nebo řízení elektrického proudu, přístroje pro čištění a/nebo filtraci vzduchu, přístroje pro rozbor vzduchu, přístroje pro záznam, převod, reprodukci zvuku a/nebo obrazu, nosiče dat magnetické, optické, záznamové disky a jiné nosiče dat, zařízení na zpracování dat, počítače, počítačový software, počítačový hardware, speciální oděvy pro laboratoře; (11) regulátory plynu, čističe plynů; (16) tiskoviny, noviny, časopisy, etikety, výrobky z kartónu a lepenky, formuláře, brožury, katalogy, manuály, referenční, uživatelské a jiné příručky, návody k použití, plastové obaly, kartónové obaly, obaly na potraviny; (18) nákupní tašky, textilní nákupní tašky; (30) prášky do pečiva, kypřící prášky do pečiva, pojiva do uzenin, přísady do zmrzlin (pojiva), soda na pečení a kuchyňské potřeby, škrob, vše vyráběné a pěstované v souladu s předpisy o ekologickém zemědělství; (31) zemědělské a vodní plodiny, zahradnické a lesní produkty, vše vyráběné a pěstované v souladu s předpisy o ekologickém zemědělství; (35) pomoc při řízení obchodní činnosti, obchodní administrativa, kancelářské práce, obchodní management a podnikové poradenství, pomoc při řízení a řízení obchodních a průmyslových podniků, dodavatelské služby pro třetí osoby (nákup výrobků a služeb pro jiné podniky), analýzy nákladů, posuzování efektivnosti provozu a racionalizace práce, služby v oblasti obchodního managementu vztahující se k rozvoji podniků, poradenství pro obchodní management v oboru rozvoje řízení a vedení, obchodní řízení vztahující se k rozvoji podniků, maloobchodní a velkoobchodní služby v oblasti výrobků výše uvedených ve třídách 1, 2, 3, 4, 5, 9, 11, 16, 18, 30 a 31 a on-line maloobchodní a velkoobchodní služby v oblasti výrobků výše uvedených ve třídách 1, 2, 3, 4, 5, 9, 11, 16, 18, 30 a 31, zprostředkovatelská činnost v obchodu s výrobky výše uvedenými ve třídách 1, 2, 3, 4, 5, 9, 11, 16, 18, 30 a 31, pořádání veletrhů pro obchodní a reklamní účely, organizování komerčních nebo reklamních výstav, automatizované zpracování dat, systematizace informací do počítačových databází, obchodní nebo podnikatelský průzkum, průzkum trhu a analýza trhu, prognózy (hospodářské nebo ekonomické), oceňování obchodních podniků, informace (obchodní nebo podnikatelské), komerční informační kanceláře, kanceláře dovozní a vývozní, účetnictví, vedení účetních knih a revize účtů (audity),

daňové poradenství, provádění auditů pomocí počítače, obchodní audity, automatizované audity, data (vyhledávání -) v počítačových souborech pro třetí osoby, personální poradenství, nábor pracovníků, komerční informace a rady pro spotřebitele, reklama, propagace, inzertní služby, marketingové služby, informační, konzultační a poradenské služby ve vztahu k výše uvedeným službám, služby informačních brokerů a jiných profesionálních poskytovatelů informací v oblasti průzkumu trhu; (37) antikorozní úprava, budovy (demolice) a příprava staveniště, dozor nad stavbami, stavební informace, izolování staveb, čištění, praní, chemické čištění, žehlení a oprava šatstva, instalování a opravy elektrických spotřebičů, čištění a opravy kotlů; (39) doprava, expedice, skladování, balení a skladování zboží, činnost konsignačních skladů, informace o dopravě, rozvod elektřiny, rozvod energií, rozvod elektřiny, rozvod vody, pronájem garáží a skladů, pronájem automobilů, informace o dopravě, informace o skladování, kurýrní služby, organizování exkurzí, organizování cest, organizování zájezdů a výletů; (40) výroba energie, zpracování plynu, spalování plynu, filtrace plynů, informace o zpracování materiálů, zpracování ropy, zpracování textilu, bělení látek, úprava oděvů a textilu, úprava látek (vodovzdorná), úprava textilií (nemačkávací úprava), třídění, likvidace a recyklace odpadů a recyklovatelného materiálu, spalování odpadů, čištění povrchů, čištění vzduchu, úprava a zpracování kovů, konzervování nápojů a potravin, konzervace zmrazením; (41) výchova, vzdělávání, školení, vyučování, výcvik, školství, sportovní, kulturní a společenské aktivity, zábava, dětské jesle a školky (zábava), klubové služby (výchovně-zábavné), kurzy osobního rozvoje, výuka rozvoje osobnosti, vzdělávací služby v oblasti duchovního rozvoje, pořádání školicích kurzů zaměřených na osobní rozvoj, vedení workshopů a seminářů v oblasti rozvoje osobnosti, vzdělávací služby v oblasti rozvoje dětských intelektuálních schopností, vzdělávací služby v oblasti rozvoje dětských mentálních schopností, knihovny, organizace a vedené konferencí, kongresů, symposií, vzdělávacích výstav, vydavatelská a nakladatelská činnost, elektronické publikování (DTP), poskytování online elektronických publikací (bez možnosti stažení); (42) vědecké a technologické služby a související výzkum a projektování, analytické a výzkumné služby v průmyslu, expertizy, inženýrské práce (expertizy), chemické analýzy a chemický výzkum, služby v oblasti chemie, fyzikální výzkum, výzkum plynu, biologický výzkum, výzkum vztahující se k pěstování rostlin, výzkum vztahující se k pěstování plodin, bakteriologický výzkum, technický průzkum, technické zkoušky a analýzy, výzkum v oblasti ochrany životního prostředí, energetické audity, inženýrská činnost ve stavebnictví, poradenství a technické služby v ekologii, architektonické poradenství, výzkum v oblasti kosmetiky, zkoušky materiálů, konzultace v oblasti úspor energie, předpovědi počasí, meteorologické služby, navrhování a vývoj počítačového hardware a software, konzultace v oblasti počítačového hardware a software, obnova počítačových dat (regenerace), počítačové programování, instalace, aktualizace, kopírování a údržba počítačových programů, převod (konverze) dat a počítačových programů (ne fyzický), přenos dat nebo dokumentů z fyzických nosičů na elektronické nosiče, počítačové systémové analýzy, pronájem počítačů, tvorba a správa webových stránek pro třetí osoby, webhosting, produktový výzkum pro třetí osoby, informační, konzultační a poradenské služby týkající se výše uvedených služeb; (43) služby zajišťující dočasné ubytování, služby zajišťující stravování a nápoje, zásobování, cateringové služby, jídelny a závodní jídelny, dětské jesle, domovy důchodců, tábory prázdninové (ubytovací služby-), pronájem přenosných staveb, pronajímání jednacích místností, zvířata (opatrování v penziónech); (44) zemědělské služby, služby akvakultury, zahradnické a lesnické služby, pěstování rostlin, pěstování plodin, služby hydroponického pěstování, pěstování rostlin ve sklenicích, zemědělské služby (pěstování plodin), poradenství týkající se pěstování rostlin.

Třídy výrobků a služeb:

1, 2, 3, 4, 5, 9, 11, 16, 18, 30, 31, 35, 37, 39, 40, 41, 42, 43, 44

(540) **Feel Eco - Umění výjimečnosti**

(592) Slovní

(111) **397172**

(220) 18.10.2022

(320) 18.10.2022

(442) 01.03.2023

(151) 07.06.2023

(730) **SYSTOLOGY s.r.o.**, V Zahradách 170, Světlice, 25101, CZ

(740) Mgr. Jaroslav Topol, advokátní kancelář, Mgr. Jaroslav Topol, Na Zlatnici 301/2, Praha 4, Podolí, 14700

(210) O-581896

(511) (7) tepelná čerpadla (části strojů), pístní kroužky pro tepelná čerpadla, tepelná čerpadla (pumpy) (části strojů), chladicí kompresory pro vytápěcí zařízení, čerpadla, čerpadla pro topná zařízení, čerpadla pro vytápěcí zařízení; (9) monitory teploty (ventily) pro radiátory ústředního topení, telekomunikační vysílače, telekomunikační kabely, telekomunikační přepínače, telekomunikační spínače, telekomunikační zařízení, telekomunikační přístroje, telekomunikační síť, telekomunikační software, mobilní telekomunikační přístroje, přenosná telekomunikační zařízení, digitální telekomunikační přístroje, elektronická telekomunikační zařízení, elektrické telekomunikační přístroje, mobilní telekomunikační zařízení, mobilní přístroje pro telekomunikaci, telekomunikační přístroje a nástroje, elektrické kabelové instalace, rozvaděče, elektrické rozvaděče, rozvaděče (elektrotechnika), skříňové rozvaděče (elektřina), rozvaděče elektrické energie, rozváděcí skříň (elektrotechnika), elektronické součásti, počítačové součásti; (11) tepelná čerpadla, tepelná čerpadla (pumpy), tepelná čerpadla na zpracování energie, elektrická topení, teplotní topení, radiátory (topení), podlahové topení, radiátory ústředního topení, solární zařízení (topení), sálavé teplovzdušné topení, kotle ústředního topení, kamna na topení, indukční jednotky (topení), solární panely pro topení, sluneční kolektory na topení, solární kolektory na topení, vodovodní armatury k topení, instalace plynového ústředního topení, elektrické ohřívače ústředního topení, kotle pro ústřední topení, zařízení pro ústřední topení, elektrická zařízení na topení, elektrické kabely na topení, plynové kotle na ústřední topení, přístroje a zařízení na topení, radiátory pro systémy ústředního topení, kotle jako součásti systémů ústředního topení, radiátory pro instalace ústředního topení, termoregulační ventily (části instalací ústředního topení), ploché radiátory pro instalace ústředního topení, termoregulační ventily (části radiátorů ústředního topení), plynové přístroje a zařízení na topení, omezovače teploty (ventily) do radiátorů ústředního topení, regulační ventily (termostatické) pro radiátory ústředního topení, výměníky tepla k použití na ústřední topení, zařízení na regulaci teploty ústředního topení (ventily), automatické regulátory teploty na radiátory ústředního topení (ventily), tepelná čidla (termostatické ventily) do radiátorů ústředního topení, kogenerační jednotky a plynové kotle na ústřední topení v domácnosti, omezovače teploty do radiátorů ústředního topení (termostatické ventily) obsahující bimetalické disky, omezovače teploty do radiátorů ústředního topení (termostatické ventily) obsahující expanzní tyče, chladicí zařízení, průmyslová chladicí zařízení, elektrická chladicí zařízení, chladicí přístroje, spirály jako části chladicích zařízení, chladicí stroje; (37) montáž strojového zařízení, montáž topných zařízení, montáž hydroelektrických systémů, služby montáže potrubí, montáž průmyslových potrubí, opravy topných zařízení, stroje (montáž, údržba a opravy), poradenské služby pro montáž vodoinstalace, poradenské služby pro montáž zařízení, montáž zařízení pro geotermální vytápění, dodatečná montáž topných zařízení do budov, dodatečná montáž klimatizačních zařízení do budov, dodatečná montáž ventilačních zařízení do budov, montáž zařízení pro geotermální komunální vytápění, instalace, montáž, údržba a opravy topných, ventilačních a klimatizačních zařízení, instalace ústředního topení, údržba a opravy topení, opravy přístrojů na topení, instalace zařízení pro ústřední topení, údržba přístrojů pro topení, poradenské služby vztahující se k instalaci přístrojů k topení a chlazení, údržba domácích chladicích zařízení, opravy a údržba chladicích přístrojů a zařízení, opravy chladniček, opravy mrazáků, opravy elektrických spotřebičů, opravy kanalizačních systémů, opravy elektrického vedení, opravy potrubí (služby), služby opravy kotlů, opravy elektrických zařízení, opravy klimatizačních přístrojů, opravy a údržba čerpadel, opravy pump, instalace elektrospotřebičů, čištění kotlů, služby pro opravy odtoků, instalace a opravy sprch, opravy telekomunikačních přístrojů a vybavení, instalace a opravy mrazicích zařízení, opravy nebo údržba kotlů (boilerů), služby pro opravy výměníků tepla, údržba a opravy počítačových sítí, údržba a opravy kanalizačního potrubí, opravy nebo údržba elektrických motorů, opravy rozhlasových nebo televizních přijímačů, opravy nebo údržba telefonních přístrojů, instalace a opravy telekomunikačních sítí, instalace a opravy telekomunikačního hardwaru, údržba a opravy elektronických přístrojů, opravy a údržba elektronických zařízení, údržba elektrických spotřebičů, údržba klimatizačních přístrojů, opravy nebo údržba elektrických světelných zařízení, opravy nebo údržba plynových ohřívačů vody, opravy elektrického vybavení a elektrotechnických zařízení, opravy a údržba přístrojů pro chlazení, opravy přístrojů na zpětné získávání tepla, instalace, opravy a údržba vytápěcích zařízení, instalace, údržba a opravy telekomunikačního vybavení, instalace, údržba a opravy klimatizačních přístrojů, opravy nebo údržba telekomunikačních strojů, opravy a údržba napájecích nebo tlakových čerpadel, opravy nebo údržba elektrických strojů a přístrojů, opravy a údržba počítačových hardwarů, opravy a údržba plynových a elektrických zařízení, instalace a opravy zařízení na vytápění podlah, údržba a opravy zařízení pro solární vytápění,

údržba a opravy zařízení pro solární ohřev, údržba a opravy zařízení na solární energii, opravy nebo údržba strojů a systémů na výrobu polovodičů, opravy nebo údržba strojů a zařízení na rozvod nebo regulaci elektrického proudu, údržba telekomunikačních přístrojů, údržba telekomunikačních sítí, přístrojů a nástrojů, instalace strojů, instalace elektrických strojů a generátorů; (38) telekomunikační poradenství, telekomunikační služby, interaktivní telekomunikační služby, síťové telekomunikační služby, poskytování telekomunikačních zařízení, poradenství v oblasti telekomunikací, služby v oblasti elektronického a telekomunikačního přenosu; (40) zakázková výroba polovodičových destiček, zakázková montáž elektronických součástek pro komunikační zařízení, zakázková montáž elektronických součástek pro kapesní počítače [PDA], montáž a opravy kotlů (kotlářství); (42) projektování elektrických systémů, vědecké a technologické projektování, inženýrské a průmyslové projektování, poradenské služby v oblasti projektování výrobků, telekomunikační inženýrství, poradenství v oblasti bezpečnosti telekomunikačních sítí, poskytování technické podpory (poradenství) v oboru telekomunikací.

Třídy výrobků a služeb:

7, 9, 11, 37, 38, 40, 42

(540)

SYSTOLOGY

(592) Slovní

(111) **397173**

(220) 18.10.2022

(320) 18.10.2022

(442) 01.03.2023

(151) 07.06.2023

(730) **SYSTOLOGY s.r.o.**, V Zahradách 170, Světlice, 25101, CZ

(740) Mgr. Jaroslav Topol, advokátní kancelář, Mgr. Jaroslav Topol, Na Zlatnici 301/2, Praha 4, Podolí, 14700

(210) O-581897

(511) (7) tepelná čerpadla (části strojů), pístní kroužky pro tepelná čerpadla, tepelná čerpadla (pumpy) (části strojů), chladicí kompresory pro vytápěcí zařízení, čerpadla, čerpadla pro topná zařízení, čerpadla pro vytápěcí zařízení; (9) monitory teploty (ventily) pro radiátory ústředního topení, telekomunikační vysílače, telekomunikační kabely, telekomunikační přepínače, telekomunikační spínače, telekomunikační zařízení, telekomunikační přístroje, telekomunikační síť, telekomunikační software, mobilní telekomunikační přístroje, přenosná telekomunikační zařízení, digitální telekomunikační přístroje, elektronická telekomunikační zařízení, elektrické telekomunikační přístroje, mobilní telekomunikační zařízení, mobilní přístroje pro telekomunikaci, telekomunikační přístroje a nástroje, elektrické kabelové instalace, rozvaděče, elektrické rozvaděče, rozvaděče (elektrotechnika), skříňové rozvaděče (elektřina), rozvaděče elektrické energie, rozváděcí skříň (elektrotechnika), elektronické součásti, počítačové součásti; (11) tepelná čerpadla, tepelná čerpadla (pumpy), tepelná čerpadla na zpracování energie, elektrická topení, teplotní topení, radiátory (topení), podlahové topení, radiátory ústředního topení, solární zařízení (topení), sálavé teplovzdušné topení, kotle ústředního topení, kamna na topení, indukční jednotky (topení), solární panely pro topení, sluneční kolektory na topení, solární kolektory na topení, vodovodní armatury k topení, instalace plynového ústředního topení, elektrické ohřívače ústředního topení, kotle pro ústřední topení, zařízení pro ústřední topení, elektrická zařízení na topení, elektrické kabely na topení, plynové kotle na ústřední topení, přístroje a zařízení na topení, radiátory pro systémy ústředního topení, kotle jako součásti systémů ústředního topení, radiátory pro instalace ústředního topení, termoregulační ventily (části instalací ústředního topení), ploché radiátory pro instalace ústředního topení, termoregulační ventily (části radiátorů ústředního topení), plynové přístroje a zařízení na topení, omezovače teploty (ventily) do radiátorů ústředního topení, regulační ventily (termostatické) pro radiátory ústředního topení, výměníky tepla k použití na ústřední topení, zařízení na regulaci teploty ústředního topení (ventily), automatické regulátory teploty na radiátory ústředního topení (ventily), tepelná čidla (termostatické ventily) do radiátorů ústředního topení, kogenerační jednotky a plynové kotle na ústřední topení v domácnosti, omezovače teploty do radiátorů ústředního topení (termostatické ventily) obsahující bimetalické disky, omezovače teploty do radiátorů ústředního topení (termostatické ventily) obsahující expanzní tyče, chladicí zařízení, průmyslová chladicí zařízení, elektrická chladicí zařízení, chladicí přístroje, spirály jako části chladicích zařízení, chladicí stroje; (37) montáž strojového zařízení, montáž topných zařízení, montáž hydroelektrických systémů, služby montáže potrubí, montáž průmyslových potrubí, opravy topných zařízení, stroje (montáž, údržba a opravy), poradenské služby pro montáž vodoinstalace, poradenské služby

pro montáž zařízení, montáž zařízení pro geotermální vytápění, dodatečná montáž topných zařízení do budov, dodatečná montáž klimatizačních zařízení do budov, dodatečná montáž ventilačních zařízení do budov, montáž zařízení pro geotermální komunální vytápění, instalace, montáž, údržba a opravy topných, ventilačních a klimatizačních zařízení, instalace ústředního topení, údržba a opravy topení, opravy přístrojů na topení, instalace zařízení pro ústřední topení, údržba přístrojů pro topení, poradenské služby vztahující se k instalaci přístrojů k topení a chlazení, údržba domácích chladicích zařízení, opravy a údržba chladicích přístrojů a zařízení, opravy chladničiek, opravy mrazáků, opravy elektrických spotřebičů, opravy kanalizačních systémů, opravy elektrického vedení, opravy potrubí (služby), služby opravy kotlů, opravy elektrických zařízení, opravy klimatizačních přístrojů, opravy a údržba čerpadel, opravy pump, instalace elektrospotřebičů, čištění kotlů, služby pro opravy otoků, instalace a opravy sprch, opravy telekomunikačních přístrojů a vybavení, instalace a opravy mrazicích zařízení, opravy nebo údržba kotlů (boilerů), služby pro opravy výměníků tepla, údržba a opravy počítačových sítí, údržba a opravy kanalizačního potrubí, opravy nebo údržba elektrických motorů, opravy rozhlasových nebo televizních přijímačů, opravy nebo údržba telefonních přístrojů, instalace a opravy telekomunikačních sítí, instalace a opravy telekomunikačního hardwaru, údržba a opravy elektronických přístrojů, opravy a údržba elektronických zařízení, údržba elektrických spotřebičů, údržba klimatizačních přístrojů, opravy nebo údržba elektrických světelných zařízení, opravy nebo údržba plynových ohřivačů vody, opravy elektrického vybavení a elektrotechnických zařízení, opravy a údržba přístrojů pro chlazení, opravy přístrojů na zpětné získávání tepla, instalace, opravy a údržba vytápěcích zařízení, instalace, údržba a opravy telekomunikačního vybavení, instalace, údržba a opravy klimatizačních přístrojů, opravy nebo údržba telekomunikačních strojů, opravy a údržba napájecích nebo tlakových čerpadel, opravy nebo údržba elektronických strojů a přístrojů, opravy a údržba počítačových hardwarů, opravy a údržba plynových a elektrických zařízení, instalace a opravy zařízení na vytápění podlah, údržba a opravy zařízení pro solární vytápění, údržba a opravy zařízení pro solární ohřev, údržba a opravy zařízení na solární energii, opravy nebo údržba strojů a systémů na výrobu polovodičů, opravy nebo údržba strojů a zařízení na rozvod nebo regulaci elektrického proudu, údržba telekomunikačních přístrojů, údržba telekomunikačních sítí, přístrojů a nástrojů, instalace strojů, instalace elektrických strojů a generátorů;; (38) telekomunikační poradenství, telekomunikační služby, interaktivní telekomunikační služby, síťové telekomunikační služby, poskytování telekomunikačních zařízení, poradenství v oblasti telekomunikací, služby v oblasti elektronického a telekomunikačního přenosu; (40) zakázková výroba polovodičových destiček, zakázková montáž elektronických součástek pro komunikační zařízení, zakázková montáž elektronických součástek pro kapesní počítače [PDA], montáž a opravy kotlů (kotlářství); (42) projektování elektrických systémů, vědecké a technologické projektování, inženýrské a průmyslové projektování, poradenské služby v oblasti projektování výrobků, telekomunikační inženýrství, poradenství v oblasti bezpečnosti telekomunikačních sítí, poskytování technické podpory (poradenství) v oboru telekomunikací.

Třídy výrobků a služeb:
7, 9, 11, 37, 38, 40, 42

(540)



SYSTOLOGY

(593) Obrazová

(111) **397174**
(220) 03.11.2022
(320) 03.11.2022
(442) 01.03.2023
(151) 07.06.2023
(730) **VirtualTraining s.r.o.**, Pernerova 652/55, Praha 8, Karlín, 18600, CZ
(740) Holá, Samek, advokátní kancelář s.r.o., Mgr. Veronika Holá, Pražská 140, Příbram, Příbram I, 26101
(210) O-582255
(511) (9) informační technologie a audiovizuální, multimediální a fotografické přístroje; (41) služby v oblasti vzdělávání, zábavy a sportu, výchova, služby osobního trenéra (fitness trénink); (42) konzultační, poradenské a informační služby v oblasti informačních technologií, vývoj softwaru, programování a implementace softwaru, software jako služba (saas).
Třídy výrobků a služeb:
9, 41, 42

(540)

OmniMode

(592) Slovní

(111) **397175**
(220) 18.11.2022
(320) 18.11.2022
(442) 01.03.2023
(151) 07.06.2023
(730) **Řihová Kateřina**, Musílkova 167/13, Praha 5, Košíře, 15000, CZ
(740) KROUPAHELÁN advokátní kancelář, s.r.o., Mgr. Ondřej Vykoukal, advokát, Dominikánské náměstí 656/2, Brno, Brno-město, 60200
(210) O-582530
(511) (37) úklidové služby; (41) organizace zábavních aktivit, organizace kulturních, zábavních a sportovních akcí, plánování a organizace večírků [zábava], pořádání vzdělávacích kurzů, příprava a pořádání vzdělávacích akcí, vzdělávací pobytové kurzy, výuka jazyků, doučování, překladatelské a tlumočnické služby, služby vydavatelství, poskytování herních prostor a zařízení pro děti; (43) péče o předškoláky a malé děti v zařízeních denní péče, péče o děti po ukončení vyučování, centra péče o děti; (45) hlídání dětí (služby).
Třídy výrobků a služeb:
37, 41, 43, 45

(540)

Andělín

(592) Slovní

(111) **397176**
(220) 21.11.2022
(320) 21.11.2022
(442) 01.03.2023
(151) 07.06.2023
(730) **Šešina Jan**, Sukova 919, Benešov, 25601, CZ
(210) O-582542
(511) (9) software, aplikační software, kódovací software, komunikační software, kompilační software, antivirový software, autentifikační software, biometrický software; (35) obchodní služby s výrobky výše uvedenými ve tř. 9 a poskytování obchodních informací pro spotřebitele, reklama, marketing a propagační služby, reklamní, marketingové a propagační služby, pomoc v obchodní a podnikatelské činnosti, management a administrativní služby; (42) software (tvorba -), webhostingové služby a software jako služba a pronájem softwaru.
Třídy výrobků a služeb:
9, 35, 42

(540)

eNOTSERVIS

(592) Slovní

(111) **397177**
(220) 21.11.2022
(320) 21.11.2022
(442) 01.03.2023
(151) 07.06.2023
(730) **Šešina Jan**, Sukova 919, Benešov, 25601, CZ
(210) O-582543

(511) (9) software, aplikační software, kódovací software, komunikační software, kompilační software, antivirový software, autentifikační software, biometrický software; (35) obchodní služby s výrobky výše uvedenými ve tř. 9 a poskytování obchodních informací pro spotřebitele, reklama, marketing a propagační služby, reklamní, marketingové a propagační služby, pomoc v obchodní a podnikatelské činnosti, management a administrativní služby; (42) software (tvorba -), webhostingové služby a software jako služba a pronájem softwaru.

Třídy výrobků a služeb:
9, 35, 42

(540) **NOTSERVIS**

(592) Slovní

(111) **397178**

(220) 23.11.2022

(320) 23.11.2022

(442) 01.03.2023

(151) 07.06.2023

(730) **N.A.T. Records s.r.o.**, č. p. 376, Horní Němčí, 68764, CZ

(740) Růzha Jan, JUDr., advokátní kancelář, JUDr. Jan Růzha, advokát, Soukenická 2082/7a, Praha 1, Nové Město, 11000

(210) O-582595

(511) (18) cestovní soupravy, batohy, sportovní tašky, sportovní vaky, tašky na sportovní oděvy; (21) sportovní láhve (prázdné), lahve na pití pro sport, lahve na pití pro sportovní účely, plastové láhve, plastové láhve na vodu (prázdné); (24) textilie na výrobu sportovních oděvů, bavlněné textilie, oděvní textilie, textilní etikety, textilní látky, látky, textilie, polyesterové textilie, potištěný kusový textil, syntetický kusový textil, textilní kusové zboží, textilie ze syntetických materiálů, elastické tkané textilní materiály, textilie na výrobu oděvů, textilie na dámské spodní prádlo; (25) sportovní oblečení, sportovní ponožky, sportovní obuv, sportovní pokrývky hlavy (s výjimkou přileb), sportovní svetry, sportovní košile, sportovní čepice, sportovní bundy, sportovní kalhoty, sportovní dresy, sportovní legíny, sportovní tílka, sportovní kalhoty (pumpky), sportovní mikiny s kapucí, sportovní trička s krátkým rukávem; (35) propagace sportovních soutěží a akcí, maloobchodní prodej sportovního vybavení, velkoobchodní prodej sportovního vybavení, maloobchodní prodej sportovních předmětů, maloobchodní služby v oblasti sportovních potřeb, velkoobchodní služby v oblasti sportovního zboží, obchodní management pro sportovce, obchodní řízení sportovních zařízení (pro třetí osoby); (41) poskytování on-line informačních zpravodajů v oboru sportovní zábavy, služby v oblasti sportu a fitness, poskytování zpráv vztahujících se ke sportu, poskytování informací o sportu, výuka v oblasti sportu, zábava vztahující se ke sportu, vzdělávací služby v oblasti sportu, služby v oblasti trénování sportů, sportovní výuka, trénink a instruktáž, poskytování sportovní zábavy prostřednictvím webových stránek, instruktáž fitness tréninku, virtuální fyzický fitness trénink, poradenské služby ohledně cvičení (fitness), poskytování informací o fitness tréninku prostřednictvím online portálu.

Třídy výrobků a služeb:
18, 21, 24, 25, 35, 41

(540)



(593) Obrazová

(111) **397179**

(220) 28.11.2022

(320) 28.11.2022

(442) 01.03.2023

(151) 07.06.2023

(730) **Beneš Jan**, Na Slovanech 365, Zruč-Senec, Zruč, 33008, CZ

(740) ZUSKA|KIRCHNER Advokátní, patentová a znalecká kancelář, Mgr. Jaroslav Zuska, advokát, Plzeňská 348/261, Praha 5, Stodůlky, 15500

(210) O-582702

(511) (21) domácí a kuchyňské potřeby a nádoby, brčka na pití, džbány, formy (kuchyňské potřeby), hrnce, hrnky, chladicí kostky (do nápojů), chladicí láhve, chňapky (rukavice), jídelní soupravy, karafy, kávové servisy, kbelíky, kbelíky na led, košťáře na víno, krabičky na čaj, krabičky ze skla, kroužky na ubrusy, likérové soupravy, majolika, misky, misky na ovoce, misky na salát, mísy na zeleninu, naběračky na víno, naběračky na zmrzlinu, nádobí, nádobí z porcelánu, nádoby na pití, návleky na víno, násady pro vaření, otočné servírovací podnosy, otvíráky na láhve, elektrické i neelektrické, papírové talíře, pivní podtácky, ne papírové nebo textilní, plechové nádobí, podšálky, prostrávání, ne papírové nebo textilní, provzdušňovače na víno, skleněné zátky, sklenice na pití, sklenice, stojánky na jídelní lístky, stolní talíře, šálky, hrníčky, šejkry, talíře na jedno použití, tepelně izolované nádoby na nápoje, termoizolační tašky, tyčinky na míchání koktejlů, úklidové utěrky; (30) bonbony, croissantsy, cukrovinky, čaj, čokoláda, dorty, chléb, kakao, kakaové nápoje s mlékem, karamely, kávové kapsle, naplněné, kostky ledu, ledový čaj, makronky, marcipán, nápoje na bázi kávy, ochucovadla (mimo éterických olejů), pesto, pizza, potravinářské esence, příchutě do kávy, sendviče, suchary, sušenky, sorbety, špagety, těstoviny, tortily, zmrzlina; (35) reklama a propagace, administrativní zpracování objednávek, aranžování výkladů, influencer marketing, maloobchodní služby vztahující se ke pekařským výrobkům, pořádání výstav pro obchodní či reklamní účely, reklama, venkovní reklama; (43) služby zajišťující stravování a nápoje, bary, bufety, catering, informace a poradenství týkající se přípravy jídel, kavárny, modelování potravin, pronájem kuchyňských přístrojů, pronájem stanů, pronájem zásobníků na pitnou vodu, pronájem židlí, ubrusů, skleněného nádobí, recenzování jídla, restaurace, restaurační služby ve formě jídel s sebou, samoobslužné restaurace, zdobení potravin.

Třídy výrobků a služeb:
21, 30, 35, 43

(540)

VEZU BUBLINY

(592) Slovní

(111) **397180**

(220) 29.11.2022

(320) 29.11.2022

(442) 01.03.2023

(151) 07.06.2023

(730) **Black Point Vision s.r.o.**, Rybná 716/24, Praha 1, Staré Město, 11000, CZ

(210) O-582722

(511) (41) školení; (42) navrhování a vývoj počítačového hardwaru a softwaru, tvorba webového designu - user experience (UX), user interface (UI), responzivních designů, modelování uživatelů (person), tvorba wireframes, webových prototypů, tvorba konceptů a analýz (například technických), migrace webových stránek, vývoj rozhraní (API), programování pro platformy iOS (apple), Android, MacOS, Linux, Desktop (Windows), vývoj responzivních aplikací, webových aplikací, mobilních aplikací, backend/frontend aplikací, vývoj webových stránek (fullstack).

Třídy výrobků a služeb:
41, 42

(540)

Black Point

(592) Slovní

(111) **397181**

(220) 01.12.2022

(320) 01.12.2022

(442) 01.03.2023

(151) 07.06.2023

(730) **Divácká Šárka**, Jeseniova 431/17, Praha 3, Žižkov, 13000, CZ

(740) Advokátní kancelář Kučera a Truschinger s.r.o., JUDr. Tomáš Truschinger, advokát, Bašty 413/2, Brno, Brno-město, 60200
(210) O-582756
(591) Barevná
(511) (2) potravinářská a nápojová barviva, barviva k použití při výrobě potravin, barviva do nápojů, barviva do likérů; (3) ochucovadla na dorty a koláče (esenciální oleje), ochucovadla do dortů a koláčů (éterické oleje); (29) mléčné nápoje s kakaem, nápoje vyrobené z mléka, nápoje na bázi mléka; (30) cukroví, cukrovinky, bonbóny, čokoláda, čokoládové dezerty, zmrzliny, sorbety a jiné produkty určené ke konzumaci v mraženém stavu, káva, kávové nápoje, cukrářské výrobky, koláče, listové, mandlové a máslové těsto, těsto na koláče, těsto na dorty, dorty, moučníky, sušenky, zákusky, minizákusky, medovníky, perníky, oplatky, jemné pečivo, sladké pečivo a cukrářské výrobky, příchuť (aroma) do potravin kromě éterických esencí a olejů, aromatické přípravky do potravin kromě éterických esencí a olejů, zmrzlinové poháry, ovocné želé (cukrovinky), těsta, těstíčka a jejich směsi, směsi na přípravu pekárenských výrobků, směsi na přípravu dortů/koláčů, směsi na těsta, přípravky k výrobě dortů, potravinové příchuti (s výjimkou vonných olejů), sirupy a melasa, sirupy pro potraviny, sirupy na ochucování; (32) nealkoholické nápoje, sirupy a jiné přípravky ke zhotovování nealkoholických nápojů, sirupy do nápojů, sirupy k přípravě limonády, sirupy pro přípravu nápojů, smoothies (nealkoholické ovocné koktejly), nealkoholické koktejly, ovocné nebo zeleninové koktejly; (33) likéry, krémové likéry, digestiva (likéry a lihoviny), vaječný koňak s alkoholem, koktejly, alkoholické koktejlové směsi, alkoholické koktejlové nápoje ovocné, alkoholické koktejly s obsahem mléka; (35) velkoobchodní prodej cukrářských výrobků, maloobchodní prodej cukrářských výrobků; (43) zdobení dortů, provozování snack baru, bufetu, kavárny, cukrárny, dezertového baru a restaurace, cateringové služby.

Třídy výrobků a služeb:

2, 3, 29, 30, 32, 33, 35, 43

(540)

**O
CHLUP
LEPSÍ**

(593) Obrazová

(111) **397182**
(220) 02.12.2022
(320) 02.12.2022
(442) 01.03.2023
(511) 07.06.2023
(730) **Jemelková Martina Bc. et Bc. et Bc.**, č. p. 131, Březová, 76315, CZ
(210) O-582791
(511) (10) zařízení pro léčbu pohybového aparátu, zařízení pro fyzioterapii a rehabilitaci, náslapné stroje používané ve fyzioterapii; (41) služby v oblasti vzdělávání, zábavy a sportu, služby v oblasti fitness, služby v oblasti trénování sportů, vzdělávací a školící služby, sportovní výcvik, sportovní a kulturní aktivity, zábavní aktivity; (44) služby zdravotní péče, fyzioterapie, fyzická rehabilitace.

Třídy výrobků a služeb:

10, 41, 44

(540)

MSMove

(592) Slovní

(111) **397183**
(220) 03.12.2022
(320) 03.12.2022
(442) 01.03.2023
(511) 07.06.2023
(730) **AG e-commerce s.r.o.**, Sušická 852/32, Praha 6, Dejvice, 16000, CZ
(210) O-582793
(591) Barevná
(511) (25) pokrývky hlavy, oděvy, bermudy, bermudy (šortky), běžecké kalhoty (oděvy), běžecké oděvy, bikiny, blejzry, bolera, boilerka, bombery, bundy, bundy bez rukávů, bundy krátké, bundy s dlouhým rukávem (mikiny), bundy s rukávy, bundy z kožešiny, bundy z kůže, chlapecké oděvy, chino kalhoty, dámské kabáty, dámské kostýmy, dámské oděvy, dámské plavky, dámské podvlékač kalhoty, dámské šaty, dámské slavnostní šaty, dámské svrchní oděvy, dámské topy bez ramínek, dětské oděvy, dětské kalhoty, dlouhé bundy, domácí oděvy, domácí županky, domácí župany, dupačky (oděvy), džínové bundy, džínové obleky, džíny, elastické kalhoty, flísové oděvy, flísové šortky, flísové vesty, gymnastické oděvy, halenky (blůzy), halter topy, hedvábné kravaty, hedvábné oděvy, hedvábné šátky, havajské košile, jednodílné obleky, jednodílné oděvy pro kojení a batolata, kabáty, kalhotové sukně, kalhoty, krátké kalhoty, kalhoty pod kolena, kašmírové oděvy, kašmírové šátky a šály, kojenecké svrchní oděvy, klobouky na večírky (součásti oděvů), kombinézy (oděvy), kombinézy s krátkými nohaviciemi, konfekční oděvy, košile a spodničky (košilky), košile (na knoflíky), košile (neformální), košile s krátkým rukávem, košile s límcem, košilové bundy, kostýmy, obleky, kožené kalhoty, kožené oděvy, kožené pásky (součást oblečení), kožené šaty, kožešiny (oděvy), kožichy a bundy, krátké kabáty, krátké kombinézy, kravaty a šátky, látkové opasky, legíny (kalhoty), lehké venkovní bundy, letní šaty, lněné oděvy, mateřské oblečení, mateřské pásy (oděvy), minisukně, mikiny s kapucí, neformální oblečení, nepromokavé oděvy, oblečení pro družičky, oblečení pro miminka, obleková saka, oboustranné bundy, obuv pro společenský tanec, oděvní opasky, oděvy pro dívky, oděvy pro malé děti, oděvy vyrobené z imitace kůže, oděvy z kožešin, oděvy z kůže, oděvy z plyše, oteplovací oděvy, overaly, pánské plavky, pánská a dámská saka, vesty, pánské, pánské kabáty, pánská konfekce, pánské spodní prádlo, parky (bundy s kapucí), péřové oděvy, pláště, pláštěnky, plážové oděvy, plážové župany, plesové šaty, pletené kabátky, pletené oděvy, pletené rukavice, pletené topy, plisované sukně, podkolenky, podvlékač košilky, polokošile, ponča, ponožky a punčochy, přehozy (přes ramena), prošívané bundy (oděvy), prošívané vesty, pulovry (oděvy), pulovry s dlouhým rukávem, pulovry s kapucí, punčocháče, šály, šatové sukně, saka, rukavice, roláky (oděvy), roláky (svetry), body (oděvy), body (spodní prádlo), dámské kalhotky, dámské košile, dámské nátělníky (živůtky), dámské spodní kalhotky, dámské spodní prádlo, dětské kalhotky (spodní prádlo), dětské spodní prádlo, dlouhé spodní prádlo, funkční spodní prádlo, kalhotky, korzety, korzety (typu corselet), korzety (tvarovací spodní prádlo s podprsenkou), krátká dámská pyžama babydoll, nátělníky, negligé, noční kabátky, noční košile a pyžama, pánské boxerky, pánské krátké spodky, pánské trenýrky, boxerky, podprsenky, podprsenky bez ramínek, podvazky, podvazkové pásy, pyžamové kalhoty, samodržící podprsenky, spodní a noční prádlo, obuv, dámská obuv, dámské kozačky, dámské přezůvky (skládací), dámské sandály, dětská obuv a obuvní doplňky, dětské boty do deště, dětské kotníčkové boty, dětské sandály, domácí obuv, dřeváky, espadrilly (boty s provázkovou podešví), eskymácké boty, galoše, gumáky, gumová obuv, kojenecké botičky, kotníčkové boty, kotníčková obuv, kožená domácí obuv, kožená obuv, lodičky (obuv), mokasíny, obuv na platformě, obuv na pláž, obuv pánská, obuv na běžné nošení, obuv s vysokými podpatky, obuv se skrytými podpatky, pánské sandály, pantofle, plátěná obuv, plážová obuv a sandály, sandály, šněrovací boty, šněrovací vyšší obuv, společenská obuv, části oděvů, obuvi a pokrývek hlavy; (35) obchodní služby a informace pro spotřebitele, maloobchodní prodej obuvi, maloobchodní prodej oděvů, velkoobchodní prodej obuvi, maloobchodní služby zásilkového prodeje oděvů, maloobchodní služby zaměřené na prodej oděvních doplňků, služby on-line maloobchodních prodejen v oblasti oděvů, maloobchodní prodej předplacených karet třetích stran k nákupu oděvů, velkoobchodní prodej oblečení.

Třídy výrobků a služeb:

25, 35

(540)



(593) Obrazová

- (111) **397184**
(220) 02.12.2022
(320) 02.12.2022
(442) 01.03.2023
(151) 07.06.2023
(730) **MKS Autodily, a.s.**, Videňská 1018/18, Brno, Štýřice, 63900, CZ
(740) Ing. Zdeněk Kučera, Dlouhá 207, Slušovice, 76315
(210) O-582799
(591) Barevná
(511) (29) gelové bujóny, polévky v prášku, směsi v pastě na přípravu hotových jídel a šťáv k masu na bázi živočišných nebo rostlinných surovin, masové výpeky v prášku, pastě nebo gelu, hotové omáčky v prášku, pastě nebo gelu na bázi živočišných nebo rostlinných surovin, paštiky z masa, jater, zvěřiny, drůbeže nebo ryb, paštiky obsahující vaječné, zeleninové nebo ovocné složky, pomazánky z masa, zvěřiny, drůbeže nebo ryb, pomazánky z vajec, ovoce, sýrů nebo zeleniny, pomazánky obsahující mléčnou složku, sýry, mléčné výrobky, tukové pomazánky na chléb, rajský protlak, zpracovaná loupáná rajčata, špenátový protlak, ovocné pyré, zeleninové pyré, olivové pyré, bramborová kaše v prášku, bramborák v prášku, bramborové placky v prášku, bramborové knedlíky v prášku, houskové knedlíky v prášku, ovocné knedlíky v prášku, sýry, máslo, rostlinné máslo, máslové krémy, džemy, marmelády, cestovní občerstvení obsahující masové, zvěřinové, drůbeží, rybí, zeleninové, vaječné a ovocné složky, hotová jídla obsahující masové, zvěřinové, drůbeží, rybí, zeleninové, vaječné a ovocné složky, želé, džemy, marmelády, kandované ovoce, ovocné a zeleninové svačinky, konzervované ovoce, ovocné dřeně, konzervovaná zelenina, konzervované houby, konzervované luštěniny, nakládané okurky, nakládaná zelenina, nakládané zeleninové směsi, čalamády, kompoty, zeleninové šťávy na vaření, maso, ryby (neživé), drůbež, zvěřina a zpracované výrobky těchto komodit, masové konzervy, rybí konzervy, sardinky v konzervě, maso v konzervě, polévky v konzervě, omáčky v konzervě, lančmity, šunka, zeleninové výrobky, mléčné výrobky, hotová jídla obsahující převážně maso, hotová jídla obsahující převážně zeleninu, oleje na vaření, pochutiny na bázi luštěnin, hotové zeleninové výrobky, hotové saláty; (32) pivo, lehká piva a ležáky, nealkoholické nápoje, vody minerální a šumivé, sirupy a jiné přípravky k přípravě nápojů, džusy, šťávy ovocné a nápoje z ovocných šťáv nealkoholických (nezkvašených), šumivé ovocné nápoje (lihuprosté), šumivé nápoje s ovocnou šťávou; (33) alkoholické nápoje (s výjimkou piva), víno, lihoviny, míchané alkoholické nápoje; (43) hostinská činnost, ubytovací služby, hotelové služby, penziony, restaurace, bary, kavárny, vinárny, provoz cukráren, bufety, jídelny, samoobslužné restaurace, hromadné stravování a catering, rychlé občerstvení, provoz kempů (ubytování), poskytování občerstvení.

Třídy výrobků a služeb:
29, 32, 33, 43

(540)



(593) Obrazová

- (111) **397185**
(220) 08.12.2022
(320) 08.12.2022
(442) 01.03.2023
(151) 07.06.2023
(730) **Bolfová Soňa Bc.**, č. p. 171, Nemochovice, 68333, CZ
(740) PatentCentrum Sedlák & Partners s.r.o., Okružní 2824, České Budějovice, České Budějovice 3, 37001
(210) O-582904
(511) (29) bramborové lupínky, džemy, jablečné pyré, játra, játrová paštika, jedlé tuky, jelita, jogurt, kompoty, marmeláda, máslo, maso, masové konzervy, masové výtažky, mléčné koktejly, mléčné výrobky, mražené ovoce, nasolená masa, nealkoholický vaječný koňak, ovoce konzervované v alkoholu, zpracované ovoce, ovocná dřev, ovocná kůra, ovocné konzervy, ovocné lupínky, ovocné saláty, párky, klobásy, salámy, polévky, pomazánky na bázi zeleniny, pomazánky na chléb obsahující tuk, pomazánky z ovocného želé, sádlo, slanina, smetana, sušená zelenina, svačinky na bázi ovoce, sýr, šunka, tukové násady pro výrobu jedlých tuků, tvaroh, tvarohový sýr, uzeniny, vepřové maso, vývarové koncentráty, vývary, zeleninové konzervy, zeleninové saláty, zpracovaná zelenina, zvěřina; (30) neléčivé bylinné čaje, čaj, čokoláda, drcený ječmen, drcený oves, chléb, jablečná omáčka (chuťová přísada), káva, koření, květy nebo listy jako náhražka čaje, lisovaný česnek, loupáný ječmen, loupáný oves, marinády, masové koláče, masové šťávy, med, ocet, ochucovadla, ovesná mouka, ovesné vločky, pečivo, pивní ocet, pohanková mouka, pojiva do uzenin, pšeničná mouka, slad pro lidskou spotřebu, zeleninové a ovocné omáčky k masům, zpracovaná pohanka, zpracovaná semena konopí (koření), zpracovaná semena jako dochucovadlo, zpracovaná špalda; (31) cibule, hlízy, čerstvá zelenina a ovoce, jalovcové bobule, nezpracovaný ječmen, kmety stromů, rostliny konopí, konopí v surovém stavu, krmiva, krmné mouky, krmné zrniny, krmný šrot, nezpracovaná kukuřice, kytice z čerstvého ovoce, lihovarnický odpad jako krmivo, matoliny, nehořklivé řezivo, nezpracovaná pohanka, nezpracovaná pšenice, nezpracovaná semena konopí, nezpracovaná špalda, nezpracovaná zrna obilnin, otruby, nezpracovaný oves, rostliny, seno, stromy, surové dřevo/kmety, surové kůry, šrot pro drůbež, vánoční stromky řezané, živé, věnce z přírodních květů, vinné výpalky, zrniny, nezpracované žito; (32) ječmenné víno (pivo), kvas, limonády, mošt, nealkoholické aperitivy, nealkoholické esence, nealkoholické koktejly, nealkoholické nápoje, nealkoholické nápoje na bázi medu, nealkoholické nápoje s příchutí čaje, nealkoholické nápoje s příchutí kávy, nealkoholické nápoje z ovocných šťáv, nealkoholické nápoje ze sušeného ovoce, nealkoholické výtažky z ovoce, nekvašený hroznový mošt, ovocné šťávy (nápoje), piva s limonádou, pivo, přípravky pro přípravu nealkoholických nápojů, sirupy pro přípravu limonád, sirupy pro přípravu nápojů, smoothie, vody, závorové pivo, zeleninové šťávy (nápoje); (33) alkoholické nápoje (s výjimkou pív), alkoholické esence a výtažky, alkoholické přípravky na výrobu nápojů, alkoholické mošty, lihoviny, destiláty, vína, alkoholické energetické nápoje, míchané alkoholické nápoje.

Třídy výrobků a služeb:
29, 30, 31, 32, 33

(540)

KARL
LI 

(593) Obrazová

- (111) **397186**
(220) 08.12.2022
(320) 08.12.2022
(442) 01.03.2023
(151) 07.06.2023
(730) **Lopez Marin Marco Antonio**, Las Pampas 804, Residencial Espanola, Monterrey, MX
(740) Mgr. Tomáš Pauch, advokát, Sokolovská 695/115b, Praha 8, Karlín, 18600
(210) O-582906
(511) (35) obchodní vedení uměleckých agentur, obchodní nebo podnikatelský průzkum, organizování výstav komerčních nebo reklamních, průzkum trhu, průzkum veřejného mínění, styky s veřejností, vyhledávání sponzorů; (36) organizování dobročinných finančních sbírek, organizování finančních sbírek; (41) pořádání kulturních, zábavních nebo vzdělávacích výstav, akcí a trhů se zaměřením na podporu LGBT osob, vzdělávací služby vztahující se k podpoře LGBT osob, školicí služby vztahující se k podpoře LGBT osob, organizování workshopů a seminářů, zajišťování vzdělávacích seminářů on-line i offline, výroba a vedení výcvikových kurzů a programů, organizování průvodů, organizování přehlídek pro zábavní účely.
Třídy výrobků a služeb:
35, 36, 41

(540)

Pragay

(592) Slovní

- (111) **397187**
(220) 08.12.2022
(320) 08.12.2022
(442) 01.03.2023
(151) 07.06.2023
(730) **Lopez Marin Marco Antonio**, Las Pampas 804, Residencial Espanola, Monterrey, MX
(740) Mgr. Tomáš Pauch, advokát, Sokolovská 695/115b, Praha 8, Karlín, 18600
(210) O-582907
(591) Barevná
(511) (35) obchodní vedení uměleckých agentur, obchodní nebo podnikatelský průzkum, organizování výstav komerčních nebo reklamních, průzkum trhu, průzkum veřejného mínění, styky s veřejností, vyhledávání sponzorů; (36) organizování dobročinných finančních sbírek, organizování finančních sbírek; (41) pořádání kulturních, zábavních nebo vzdělávacích výstav, akcí a trhů se zaměřením na podporu LGBT osob, vzdělávací služby vztahující se k podpoře LGBT osob, školicí služby vztahující se k podpoře LGBT osob, organizování workshopů a seminářů, zajišťování vzdělávacích seminářů on-line i offline, výroba a vedení výcvikových kurzů a programů, organizování průvodů, organizování přehlídek pro zábavní účely.
Třídy výrobků a služeb:
35, 36, 41

(540)



(593) Obrazová

- (111) **397188**
(220) 16.12.2022
(320) 16.12.2022
(442) 01.03.2023
(151) 07.06.2023
(730) **Buranda Vít**, Svatopluka Čecha 241/3, Beroun, Beroun-Závodí, 26601, CZ
(740) Mgr. PETR ŽIŽKA, LL.M., advokátní kancelář, Mgr. Petr Žižka LL.M., Sedláčkova 209/16, Plzeň, Vnitřní Město, 30100
(210) O-583043
(511) (39) autobusová doprava, zajišťování výletů autobusy, dálková autobusová doprava, organizování autobusových zájezdů, rezervační služby týkající se autobusové dopravy, služby cestovních kanceláří týkající se cestování autobusy, poskytování, vedení, realizace a pořádání zájezdů, služby objednávání a rezervace zájezdů, organizování poznávacích zájezdů a exkurzí, objednávání prázdninového cestování a zájezdů, agenturní služby týkající se zajišťování zájezdů, služby v oblasti rezervace turistických zájezdů, poskytování vozidel pro zájezdy a exkurze, služby v oblasti plánování výletů a zájezdů, dovoz, doprava (rezervace), silniční doprava, osobní doprava, pozemní osobní doprava, doprava a přeprava, doprava cestujících minibusy, přeprava, silniční doprava a přeprava cestujících, pozemní přeprava osob, rozvoz silniční dopravou, služby v oblasti cestování; (41) pořádání a organizování zájezdů pro školicí účely, pořádání, vedení a organizování vzdělávacích zájezdů s průvodcem, zájezdní představení jako zábavní služby.
Třídy výrobků a služeb:
39, 41

(540)

Acrislines

(592) Slovní

- (111) **397189**
(220) 23.12.2022
(320) 23.12.2022
(442) 01.03.2023
(151) 07.06.2023
(730) **Nguyen Van Duc**, Na konečné 51/8, Praha 4, Písnice, 14200, CZ
(210) O-583181
(511) (18) kůže a imitace kůže, zvířecí kůže a usně, zavazadla a tašky, deštníky a slunečníky, vycházkové hole, biče, postroje a sedlářské výrobky, obojky, vodítka a oblečky pro zvířata; (25) boty, kotníková obuv, pantofle, plátěná obuv, ponožky do obuvi, pánská obuv, dlouhé bundy, džínové bundy, džínové oděvy, džíny, kabáty, kalhoty, košile, lněné oděvy, mikiny, mikiny s kapucí, oblečení pro volný čas, pánské oděvy, pánská konfekce, pánské plavky, pánské ponožky, pásky, pánské trenýrky, boxerky, ponožky, pyžama, roláky, rukavice (oděvy), saka (oděvy), sály, šortky, sportovní kalhoty, sportovní bundy, spodní prádlo, svetry (oděvy), sportovní mikiny

s kapucí, sportovní oblečení, trička, tílka, teplákové bundy, vesty, zimní bundy; (35) maloobchodní prodej oblečení, maloobchodní prodej obuvi, velkoobchodní prodej oblečení, velkoobchodní prodej pokrývek hlavy, velkoobchodní prodej obuvi.

Třídy výrobků a služeb:
18, 25, 35

(540)

DUC NGUYEN

(593) Obrazová

(111) **397190**

(220) 23.12.2022

(320) 23.12.2022

(442) 01.03.2023

(151) 07.06.2023

(730) **Voříšek Radek**, Staroplzenecká 190, Letkov, 32600, CZ

(740) Mgr. PETR ŽIŽKA, LL.M., advokátní kancelář, Mgr. Petr Žížka LL.M., Sedláčkova 209/16, Plzeň, Vnitřní Město, 30100

(210) O-583186

(591) Barevná

(511) (41) trénink sportovních hráčů, zážitkový trénink pro děti, trénink síly a fyzické kondice, sportovní výuka, trénink a instruktáž, služby v oblasti fyzického tréninku, vedení kurzů kondičního cvičení, poskytování instruktáží a vybavení v oblasti tělesného cvičení, soutěže (organizování sportovních -), poskytování zařízení pro sportovní akce, sportovní a atletické soutěže a předávání ocenění, sportovní aktivity, pořádání a vedení soutěží, trénování požárního sportu, běh na 60 metrů s překážkami, běh na 100 metrů s překážkami, výstup na cvičnou věž, kondiční a technická příprava, soustředění, vše spadající do této třídy; (45) hašení požárů, poradenství v oblasti prevence požárů.

Třídy výrobků a služeb:
41, 45

(540)



(593) Obrazová

(111) **397191**

(220) 29.12.2022

(320) 29.12.2022

(442) 01.03.2023

(151) 07.06.2023

(730) **Zengres s.r.o.**, Rybná 716/24, Praha 1, Staré Město, 66491, CZ

(210) O-583219

(511) (9) informační technologie a audiovizuální, multimediální a fotografické přístroje, aplikační software, integrovaný software, interaktivní multimediální počítačové programy, interaktivní počítačové programy, obslužný, bezpečnostní a šifrovací software, zařízení v oblasti informačních technologií a audiovizuální zařízení, signální kabely pro zařízení informačních technologií, pro audiovizuální zařízení a pro telekomunikace, zařízení a příslušenství na zpracování dat (elektrická a mechanická), bezdrátová počítačová periferní zařízení, audiovizuální přístroje a zařízení, bezpečnostní, zabezpečovací, ochranná a signalizační zařízení, telekomunikační software, telekomunikační sítě, elektronická telekomunikační zařízení, elektrické telekomunikační přístroje; (38) telekomunikační služby, poskytování telekomunikačního přístupu k serverovým centřům, poskytování přístupu k obsahu, webovým stránkám a portálům, poskytování a pronájem telekomunikačních zařízení a vybavení, pronájem telekomunikačních přístrojů, půjčování telekomunikačních zařízení, pronájem telekomunikačních vedení, poskytování telekomunikačních zařízení ke vzdělávacím účelům, poskytování přístupu k telekomunikační infrastruktuře uživatelům třetích stran, pronájem telekomunikačních zařízení a vybavení umožňujících připojení k sítím; (42) služby v oblasti informačních technologií, výzkum vztahující se k telekomunikačním technikám, vývoj softwaru, programování a implementace softwaru, konzultační, poradenské a informační služby v oblasti informačních technologií, poradenství v oblasti bezpečnosti telekomunikačních sítí, služby zabezpečení, ochrany a obnovy v oblasti informačních technologií, technické navrhování a plánování telekomunikačních sítí, testování, analýza a monitorování telekomunikačních signálů, podpůrné služby v oblasti informačních technologií (IT) (řešení problémů počítačového softwaru), řešení problémů počítačového hardwaru a softwaru, služby v oblasti managementu počítačových projektů, konfigurace počítačového softwaru, konfigurace počítačových systémů a sítí, webhostingové služby a software jako služba a pronájem softwaru, výzkum v oblasti počítačového designu, poradenské služby v oblasti designu informačních systémů, počítačové služby spojené s elektronickým ukládáním dat.

Třídy výrobků a služeb:
9, 38, 42

(540)

zengres

(592) Slovní

(111) **397192**

(220) 06.01.2023

(320) 06.01.2023

(442) 01.03.2023

(151) 07.06.2023

(730) **BURIMEX s.r.o.**, č. p. 221, Bavoryně, 26751, CZ

(740) WTS net, s.r.o., Přístavní 1423/33, Praha 7, Holešovice, 17000

(210) O-583317

(511) (12) karavany, obytné vozy, spoilery karavanů, příslušenství ke karavanům všeho druhu a doplňky ke karavanům, náhradní díly a příslušenství, vše spadající do třídy 12, autopříslušenství, úložné komplety do obytných přívěsů; (35) maloobchodní prodej vozidel, velkoobchodní prodej vozidel, obchodní management, zprostředkování obchodů, obchodní poradenství, zprostředkování a uzavírání obchodních transakcí pro třetí osoby, služby v oblasti obchodní správy vztahující se k internetovému prodeji, konzultace vztahující se k řízení obchodní činnosti, pomoc, poradenské služby a konzultace týkající se řízení obchodní činnosti; (37) opravy, údržba a servis motorových vozidel a jejich částí.

Třídy výrobků a služeb:
12, 35, 37

(540)

BURIMEX

(592) Slovní

(111) **397193**

(220) 11.01.2023

- (320) 11.01.2023
(442) 01.03.2023
(151) 07.06.2023
(730) **ENETIQ** a.s., Kačírková 982/4, Praha 5, Jinonice, 15800, CZ
(210) O-583402
(511) (4) elektrická energie; (39) rozvod energie, rozvod elektřiny, rozvod vody, zásobování vodou; (40) výroba energie, úprava vody; (41) konzultace v oblasti úspor energie (výuka, školení).
Třídy výrobků a služeb:
4, 39, 40, 41
(540)

ENETIQ

(593) Obrazová

- (111) **397194**
(220) 11.01.2023
(320) 11.01.2023
(442) 01.03.2023
(151) 07.06.2023
(730) **ENETIQ** a.s., Kačírková 982/4, Praha 5, Jinonice, 15800, CZ
(210) O-583403
(591) Barevná
(511) (4) elektrická energie; (39) rozvod energie, rozvod elektřiny, rozvod vody, zásobování vodou; (40) výroba energie, úprava vody; (41) konzultace v oblasti úspor energie (výuka, školení).
Třídy výrobků a služeb:
4, 39, 40, 41
(540)

ENETIQ

(593) Obrazová

- (111) **397195**
(220) 13.01.2023
(320) 13.01.2023
(442) 01.03.2023
(151) 07.06.2023
(730) **Kulturní Morava z.s.**, č. p. 155, Dolní Újezd, 75123, CZ

- (740) Ing. Petr Soukup, tř. Svobody 43/39, Olomouc, 77900
(210) O-583460
(511) (9) nosiče informací všeho druhu kromě papírových, zejména zvukové nosiče, nosiče záznamů nahrané, audio nebo audiovizuální díla, videokazety, audiokazety, hudební díla, CD disky, databáze, informace a záznamy v elektronické podobě, multimediální nebo elektronické informační katalogy, elektronická periodika, zvukové záznamy v elektronické podobě, audio-vizuální videa v elektronické podobě; (16) papír a tiskárenské výrobky z papíru a lepenky, reklamní, propagační a užitkové výrobky z papíru spadající do této třídy, etikety vyjma textilních, papírové utěrky, ubrusy, ubrousky a ručníky, tiskoviny, periodické i neperiodické publikace, informační, reklamní a propagační letáky, plakáty, prospekty, pohlednice, orientační plány a mapy, průvodce, učební pomůcky a potřeby vyjma přístrojů, dopisní obálky, přání, kalendáře, samolepky, obtisky, vystřihovánky, omalovánky, balící papír, tašky papírové, sešity, skicáky, tužky, tiskárenské a kartonážní výrobky, visačky nikoliv textilní, poštovní známky, psací a kancelářské potřeby patřící do této třídy, fotografie a polygrafické výrobky, tištěné programy koncertů, tištěné přehledy kulturních pořadů; (21) reklamní a upomínkové výrobky a předměty ze skla, keramiky, porcelánu a plastu, poháry, sklenice, talíře, vázy a vázičky, těžítka, sošky, figurky, kelímky, podnosy pro rychlé občerstvení; (24) textilní upomínkové a reklamní výrobky, stolní pokrývky, ručníky, osušky, ubrousky, utěrky, kapesníky, vlajky a vlaječky; (35) propagace, reklama, inzerce a služby v rámci pořádaných sportovních, kulturních a společenských akcí, poskytování propagačních informací a propagačních informačních produktů všeho druhu, pořádání vystav, salónů a veletrhů pro reklamní a obchodní účely, propagace kulturních, společenských a slavnostních akcí všeho druhu, propagace vzdělávacích, výchovných, odborných a zábavných akcí, rozšiřování propagačních, reklamních, informačních a inzertních materiálů, sestavování a vydávání reklam, public relations, vydávání reklamních prospektů, tvorba mediální reklamy, TV reklamy, rozšiřování reklamních dokumentů, pronájem reklamní plochy, organizace a pořádání vystav k reklamním účelům, prezentace uživatelů na stránkách World Wide Web v počítačové síti Internet, systemizace informací do počítačové databáze, pořizování a tvorba propagačních videozáznamů, služby poskytované za účelem propagace a reklamy, a to zakládání profilů na sociálních sítích a webových stránkách; (38) služby spočívající v rozšiřování rádiových a televizních programů, šíření informací, obrazu a hudby, a to veřejnými datovými sítěmi a dalšími telekomunikačními prostředky, a to pomocí internetu; (41) organizování festivalů (pro zábavní účely, pro rekreační účely, pro kulturní účely, pro vzdělávací účely), organizování přehlídek, soutěží, koncertů, divadelních představení, kulturních událostí, kulturních akcí; (44) komplexní realizace zahradních úprav a údržba zeleně v exteriérech i interiérech staveb, tvorba návrhů v zahradní a krajinářské architektuře včetně vizualizací a ukázek aranžování květin, rostlin a květinových dekorací, floristického umění, vázání kytic, poradenské činnosti v oblasti zahradnictví, floristiky a zahradní architektury.

Třídy výrobků a služeb:
9, 16, 21, 24, 35, 38, 41, 44

(540) **HORTUS MAGICUS**

(592) Slovní

- (111) **397196**
(220) 13.01.2023
(320) 13.01.2023
(442) 01.03.2023
(151) 07.06.2023
(730) **Šichova Markéta, DiS.**, Sušice 127, Moravská Třebová, 57101, CZ
(740) Trama Legal s.r.o., advokátní kancelář, Bottova 2a, 811 09 Bratislava
(210) O-583467
(591) Barevná
(511) (23) nitě a příze na vyšívání, příze na ruční pletení.

Třídy výrobků a služeb:
23

(540)



(593) Obrazová

(111) **397197**

(220) 16.01.2023

(320) 16.01.2023

(442) 01.03.2023

(151) 07.06.2023

(730) **Euroregion Silesia - CZ**, Horní náměstí 382/69, Opava, Město, 74601, CZ

(740) HM PARTNERS s.r.o., Štefánikova 1163/12, Kopřivnice, 74221

(210) O-583475

(511) (16) tištěné propagační materiály spadající do této třídy, a to zejména mapy, atlasy, tištěné cestovní plány a itineráře, pohlednice, brožury, průvodci a další turistické produkty v tištěné podobě, reklamní a propagační tiskoviny, knihy a ostatní periodické i neperiodické publikace, prospekty; (25) oděvy, obuv, pokrývky hlavy, a to zejména trička, košile a čepice pro reklamní účely; (28) hry, hračky a výrobky určené ke hraní, samostatně stojící zařízení na videohry, cvičební a sportovní potřeby, vánoční ozdoby; (30) káva, čaj, kakao a náhražky kávy, mouka a přípravky vyrobené z obilnin, chléb, pečivo a cukrovinky, čokoláda, zmrzlina, cukr, med, koření, konzervované byliny; (32) piva, nealkoholické nápoje, minerální a syčené vody, ovocné nápoje a ovocné šťávy, sirupy a jiné přípravky pro přípravu nealkoholických nápojů; (35) propagační a reklamní činnost, marketing, poskytování obchodních informací a obchodních služeb prostřednictvím internetu i tištěných materiálů pro výrobky výše uvedené ve třídě 16, 25, 28, 30 a 32 a pro služby níže uvedené ve třídě 39 a 41; (39) příprava a realizace projektů v oblasti turistického a cestovního ruchu, a to organizování, zajišťování a zprostředkování cest a turistických tras, poskytování informací ohledně cest a turistických tras, průvodcovské služby a zprostředkování doprovázení turistů, organizování a zprostředkování výletů, turistických prohlídek a exkurzí, poskytování služeb turistického informačního centra a ostatních služeb souvisejících s cestováním a zprostředkovatelskou činností v oblasti služeb uvedených ve třídě 39; (41) příprava a realizace projektů v oblasti turistického a cestovního ruchu, kultury, zábavy a sportu, a to organizování společenských, kulturních, sportovních a turistických akcí, aktivity v oblasti sportu a aktivního využití volného času v rámci této třídy, zprostředkovatelská činnost v oblasti služeb uvedených ve třídě 41.

Třídy výrobků a služeb:

16, 25, 28, 30, 32, 35, 39, 41

(540)

SILESIA

(592) Slovní

(111) **397198**

(220) 16.01.2023

(320) 16.01.2023

(442) 01.03.2023

(151) 07.06.2023

(730) **Euroregion Silesia - CZ**, Horní náměstí 382/69, Opava, Město, 74601, CZ

(740) HM PARTNERS s.r.o., Štefánikova 1163/12, Kopřivnice, 74221

(210) O-583476

(591) Barevná

(511) (16) tištěné propagační materiály spadající do této třídy, a to zejména mapy, atlasy, tištěné cestovní plány a itineráře, pohlednice, brožury, průvodci a další turistické produkty v tištěné podobě, reklamní a propagační tiskoviny, knihy a ostatní periodické i neperiodické publikace, prospekty; (25) oděvy, obuv, pokrývky hlavy, a to zejména trička, košile a čepice pro reklamní účely; (28) hry, hračky a výrobky určené ke hraní, samostatně stojící zařízení na videohry, cvičební a sportovní potřeby, vánoční ozdoby; (30) káva, čaj, kakao a náhražky kávy, mouka a přípravky vyrobené z obilnin, chléb, pečivo a cukrovinky, čokoláda, zmrzlina, cukr, med, koření, konzervované byliny; (32) piva, nealkoholické nápoje, minerální a syčené vody, ovocné nápoje a ovocné šťávy, sirupy a jiné přípravky pro přípravu nealkoholických nápojů; (35) propagační a reklamní činnost, marketing, poskytování obchodních informací a obchodních služeb prostřednictvím internetu i tištěných materiálů pro výrobky výše uvedené ve třídě 16, 25, 28, 30 a 32 a pro služby níže uvedené ve třídě 39 a 41; (39) příprava a realizace projektů v oblasti turistického a cestovního ruchu, a to organizování, zajišťování a zprostředkování cest a turistických tras, poskytování informací ohledně cest a turistických tras, průvodcovské služby a zprostředkování doprovázení turistů, organizování a zprostředkování výletů, turistických prohlídek a exkurzí, poskytování služeb turistického informačního centra a ostatních služeb souvisejících s cestováním a zprostředkovatelskou činností v oblasti služeb uvedených ve třídě 39; (41) příprava a realizace projektů v oblasti turistického a cestovního ruchu, kultury, zábavy a sportu, a to organizování společenských, kulturních, sportovních a turistických akcí, aktivity v oblasti sportu a aktivního využití volného času v rámci této třídy, zprostředkovatelská činnost v oblasti služeb uvedených ve třídě 41.

Třídy výrobků a služeb:

16, 25, 28, 30, 32, 35, 39, 41

(540)



(593) Obrazová

(111) **397199**

(220) 16.01.2023

(320) 16.01.2023

(442) 01.03.2023

(151) 07.06.2023

(730) **ABAPO, s.r.o.**, Divadelní 3242, Zlín, 76001, CZ

(740) Advokátní kancelář Petráš Rezek s.r.o., Mgr. Filip Petráš, advokát, Opletalova 1525/39, Praha 1, Nové Město, 11000

(210) O-583479

(511) (37) úklidové služby pro domácnost, vedení domácnosti [úklidové služby], služby týkající se údržby, úklidu a čištění; (43) pronájem lůžek; (44) pronájem zdravotnického vybavení, pronájem lůžek speciálně vyrobených pro léčebné účely, zdravotní poradenství, zdravotnické služby, zdravotní poradenství pro osoby se zdravotním postižením, poskytování zdravotních informací, služby zdravotnických klinik, služby zdravotnických zařízení, služby v oblasti domácí zdravotní péče, poskytování zdravotní péče v domácím prostředí, poskytování služeb týkajících se zdravotní péče v

domácím prostředí, péče o seniory, poradenství týkající se potřeby léčby seniorů, poradenství týkající se osobní péče o seniory (zdraví), poskytování respitní péče, služby péče o hygienu a krásu; (45) osobní nákupy pro třetí osoby, služby poskytování společnosti seniorům a zdravotně postiženým osobám, poskytování nelékařské domácí péče o osoby, služby doprovodu, pomoc při oblékání.

Třídy výrobků a služeb:
37, 43, 44, 45

(540)

ABAPO

(592) Slovní

(111) **397200**

(220) 16.01.2023

(320) 16.01.2023

(442) 01.03.2023

(151) 07.06.2023

(730) **Bertarello Remo**, č. p. 46, Mečichov, 38736, CZ

(210) O-583482

(511) (33) víno, digestiva [likéry a lihoviny]; (43) služby poskytující jídlo a nápoje s možností odnosu.

Třídy výrobků a služeb:
33, 43

(540)

ARTEDIVINO

(592) Slovní

(111) **397201**

(220) 17.01.2023

(320) 17.01.2023

(442) 01.03.2023

(151) 07.06.2023

(730) **AL Pergoly s.r.o.**, Strakonická 37, Praha 5, Lahovice, 15900, CZ

(210) O-583492

(591) Barevná

(511) (6) přemístitelné konstrukce a kovové stavby, kovové pergoly; (19) nekovové konstrukce a přenosné stavební prvky, nekovové pergoly.

Třídy výrobků a služeb:
6, 19

(540)

The logo for CUBE consists of three horizontal red bars of varying lengths on the left, followed by the word "CUBE" in a bold, black, sans-serif font.

(593) Obrazová

(111) **397202**

(220) 19.01.2023

(320) 19.01.2023

(442) 01.03.2023

(151) 07.06.2023

(730) **Fox Legal s.r.o., advokátní kancelář**, Rohanské nábřeží 693/10, Praha 8, Karlín, 18600, CZ

(210) O-583522

(511) (45) právní služby.

Třídy výrobků a služeb:
45

(540)

The logo for FOX LEGAL features the word "FOX" in a bold, black, sans-serif font, followed by "LEGAL" in a similar font but with wide letter spacing.

(593) Obrazová

(111) **397203**

(220) 19.01.2023

(320) 19.01.2023

(442) 01.03.2023

(151) 07.06.2023

(730) **GHC GENETICS, s.r.o.**, Krakovská 581/8, Praha 1, Nové Město, 11000, CZ

(740) Havlík Švorčík a partneři, advokátní a patentová kancelář, JUDr. Otakar Švorčík, advokát, Hálkova 1406/2, Praha 2, Nové Město, 12000

(210) O-583524

(511) (5) farmaceutické a veterinářské výrobky, hygienické výrobky pro léčebné účely, dietetické přípravky pro léčebné účely, potraviny pro batolata, náplasti, obvazový materiál, materiály pro plombování zubů a pro zubní otisky, dezinfekční přípravky, výrobky pro hubení škodlivých zvířat, fungicidy, herbicidy; (42) vědecké a technologické služby a související výzkum a projektování, analytické a výzkumné služby v průmyslu, navrhování a vývoj počítačového hardwaru a softwaru; (44) lékařské služby, veterinární služby, péče o hygienu a krásu osob a zvířat, zemědělské, zahradnické a lesnické služby.

Třídy výrobků a služeb:
5, 42, 44

(540)

GYNGEN

(592) Slovní

(111) **397204**

(220) 19.01.2023

(320) 19.01.2023

(442) 01.03.2023

(151) 07.06.2023

(730) **GHC GENETICS, s.r.o.**, Krakovská 581/8, Praha 1, Nové Město, 11000, CZ

(740) Havlík Švorčík a partneři, advokátní a patentová kancelář, JUDr. Otakar Švorčík, advokát, Hálkova 1406/2, Praha 2, Nové Město, 12000

(210) O-583525

(511) (5) farmaceutické a veterinářské výrobky, hygienické výrobky pro léčebné účely, dietetické přípravky pro léčebné účely, potraviny pro batolata, náplasti, obvazový materiál, materiály pro plombování zubů a pro zubní otisky, dezinfekční přípravky, výrobky pro hubení škodlivých zvířat, fungicidy, herbicidy; (42) vědecké a technologické služby a související výzkum a projektování, analytické a výzkumné služby v průmyslu, navrhování a vývoj počítačového hardwaru a softwaru; (44) lékařské služby, veterinární služby, péče o hygienu a krásu osob a zvířat, zemědělské, zahradnické a lesnické služby.

Třídy výrobků a služeb:
5, 42, 44

(540)

NUTRIGEN

(592) Slovní

- (111) **397205**
(220) 19.01.2023
(320) 19.01.2023
(442) 01.03.2023
(151) 07.06.2023
(730) **GHC GENETICS, s.r.o.**, Krakovská 581/8, Praha 1, Nové Město, 11000, CZ
(740) Havlík Švorčík a partneři, advokátní a patentová kancelář, JUDr. Otakar Švorčík, advokát, Hálkova 1406/2, Praha 2, Nové Město, 12000
(210) O-583526
(511) (5) farmaceutické a veterinářské výrobky, hygienické výrobky pro léčebné účely, dietetické přípravky pro léčebné účely, potraviny pro batolata, náplasti, obvazový materiál, materiály pro plombování zubů a pro zubní otisky, dezinfekční přípravky, výrobky pro hubení škodlivých zvířat, fungicidy, herbicidy; (42) vědecké a technologické služby a s nimi spojený výzkum a návrh, průmyslové analýzy a výzkum, návrh a vývoj počítačového hardwaru a softwaru; (44) lékařské služby, veterinářské služby, péče o hygienu a krásu osob a zvířat, zemědělské, zahradnické a lesnické služby.

Třídy výrobků a služeb:
5, 42, 44

(540) **GENFORMEN**

(592) Slovní

- (111) **397206**
(220) 19.01.2023
(320) 19.01.2023
(442) 01.03.2023
(151) 07.06.2023
(730) **GHC GENETICS, s.r.o.**, Krakovská 581/8, Praha 1, Nové Město, 11000, CZ
(740) Havlík Švorčík a partneři, advokátní a patentová kancelář, JUDr. Otakar Švorčík, advokát, Hálkova 1406/2, Praha 2, Nové Město, 12000
(210) O-583527
(511) (5) farmaceutické a veterinářské výrobky, hygienické výrobky pro léčebné účely, dietetické přípravky pro léčebné účely, potraviny pro batolata, náplasti, obvazový materiál, materiály pro plombování zubů a pro zubní otisky, dezinfekční přípravky, výrobky pro hubení škodlivých zvířat, fungicidy, herbicidy; (42) vědecké a technologické služby a s nimi spojený výzkum a návrh, průmyslové analýzy a výzkum, návrh a vývoj počítačového hardwaru a softwaru; (44) lékařské služby, veterinářské služby, péče o hygienu a krásu osob a zvířat, zemědělské, zahradnické a lesnické služby.

Třídy výrobků a služeb:
5, 42, 44

(540) **MAMAGEN**

(592) Slovní

- (111) **397207**
(220) 19.01.2023
(320) 19.01.2023
(442) 01.03.2023
(151) 07.06.2023
(730) **GHC GENETICS, s.r.o.**, Krakovská 581/8, Praha 1, Nové Město, 11000, CZ
(740) Havlík Švorčík a partneři, advokátní a patentová kancelář, JUDr. Otakar Švorčík, advokát, Hálkova 1406/2, Praha 2, Nové Město, 12000
(210) O-583528
(511) (5) farmaceutické a veterinářské výrobky, hygienické výrobky pro léčebné účely, dietetické přípravky pro léčebné účely, potraviny pro batolata, náplasti, obvazový materiál, materiály pro plombování zubů a pro zubní otisky, dezinfekční přípravky, výrobky pro hubení škodlivých zvířat, fungicidy, herbicidy; (42) vědecké a technologické služby a s nimi spojený výzkum a návrh, průmyslové analýzy a výzkum, návrh a vývoj počítačového hardwaru a softwaru; (44) lékařské služby, veterinářské služby, péče o hygienu a krásu osob a zvířat, zemědělské, zahradnické a lesnické služby.

Třídy výrobků a služeb:
5, 42, 44

(540) **GHC GENETICS**

(592) Slovní

- (111) **397208**
(220) 19.01.2023
(320) 19.01.2023
(442) 01.03.2023
(151) 07.06.2023
(730) **GHC GENETICS, s.r.o.**, Krakovská 581/8, Praha 1, Nové Město, 11000, CZ
(740) Havlík Švorčík a partneři, advokátní a patentová kancelář, JUDr. Otakar Švorčík, advokát, Hálkova 1406/2, Praha 2, Nové Město, 12000
(210) O-583530
(511) (5) činidla pro použití při lékařských genetických testech, testery genetické identity obsahující reakční činidla pro lékařské účely, přípravky ke zjišťování genetických predispozic používané pro léčebné účely, lékařské přípravky, chemické přípravky pro použití při analýze DNA (lékařské), inhibitory syntézy DNA; (9) software a aplikace pro mobilní zařízení, softwarové aplikace ke stažení pro použití s 3D tiskárnami, počítačový software pro mobilní aplikace umožňující interakci a rozhraní mezi vozidly a mobilními zařízeními, počítačové softwarové aplikace, ke stažení, software, počítačový software vztahující se k lékařství, databáze, databáze (elektronické), počítačové databáze, interaktivní databáze, elektronické databáze nahrané na počítačových médiích; (42) genetický výzkum, genetická daktyloskopie, služby genetického inženýrství, vědecký výzkum v oboru genetiky a genetického inženýrství, vědecký výzkum v oblasti genetiky, vědecký výzkum v oblasti genetiky rostlin, služby genetického inženýrství týkající se rostlin, genetické testování laboratorních zvířat k výzkumným účelům, lékařské laboratorní služby (výzkum), služby testování, služby ověřování a služby kontroly kvality, služby v oblasti informačních technologií, vědecké a technologické služby, testování DNA pro účely vědeckého výzkumu, služby testování DNA pro určení otcovství (laboratorní služby), vývoj řešení pro aplikace počítačového softwaru, software (tvorba -), vývoj softwaru počítačové databáze, navrhování softwaru počítačové databáze, navrhování a vývoj programů počítačové databáze, navrhování a vývoj softwaru počítačové databáze, navrhování a vývoj softwaru pro elektronické databáze, navrhování obalových a balicích materiálů, obalový design, navrhování obalů, obalový design; (44) genetické testování zvířat, genetické poradenství, genetické testy pro lékařské účely, lékařské a zdravotnické služby týkající se DNA, genetiky a genetického testování, genetické testy na zvířatech pro diagnostické nebo léčebné účely, lékařské testy, lékařské informace, lékařské poradenství, kliniky (lékařské), lékařské služby, služby lékařské péče, lékařské vyšetření osob, lékařské zobrazovací služby, lékařské poradenské služby, služby lékařské kliniky, rezidenční lékařské poradenství, poskytování lékařského ošetření, zajištění lékařského ošetření, služby lékařského vyšetření, půjčování lékařského zařízení, služby zdravotnických klinik (lékařské), dietetické konzultační služby (lékařské), rezidenční služby lékařského ošetření, DNA vyšetření pro lékařské účely, služby v oblasti lékařské péče, služby péče o zdraví zvířat, služby péče o hygienu a krásu, služby zdravotní péče, analýza RNA nebo DNA pro diagnózu a prognózu rakoviny, screening ke zjištění přítomnosti drog, alkoholu a vyšetření DNA pro lékařské účely

Třídy výrobků a služeb:
5, 9, 42, 44

(540) **CHROMOZOOM**

(592) Slovní

- (111) **397209**
(220) 19.01.2023
(320) 19.01.2023
(442) 01.03.2023
(151) 07.06.2023
(730) **GHC GENETICS, s.r.o.**, Krakovská 581/8, Praha 1, Nové Město, 11000, CZ
(740) Havlík Švorčík a partneři, advokátní a patentová kancelář, JUDr. Otakar Švorčík, advokát, Hálkova 1406/2, Praha 2, Nové Město, 12000
(210) O-583531
(511) (5) farmaceutické a veterinářské výrobky, hygienické výrobky pro léčebné účely, materiály pro plombování zubů a pro zubní otisky, dezinfekční přípravky, činidla pro použití při lékařských genetických testech, testery genetické identity obsahující reakční činidla pro lékařské účely, přípravky

ke zjišťování genetických predispozic používané pro léčebné účely, lékařské přípravky, chemické přípravky pro použití při analýze DNA (lékařské), inhibitory syntézy DNA; (9) software a aplikace pro mobilní zařízení, softwarové aplikace ke stažení pro použití s 3D tiskárnami, počítačový software pro mobilní aplikace umožňující interakci a rozhraní mezi vozidly a mobilními zařízeními, počítačové softwarové aplikace ke stažení, software, počítačový software vztahující se k lékařství, databáze, elektronické databáze, počítačové databáze, interaktivní databáze, elektronické databáze nahrané na počítačových médiích; (42) vědecké a technologické služby a s nimi spojený výzkum, genetický výzkum, služby genetického inženýrství, vědecký výzkum v oboru genetiky a genetického inženýrství, vědecký výzkum v oblasti genetiky rostlin, služby genetického inženýrství týkající se rostlin, lékařské laboratorní služby (výzkum), služby testování, ověřování a kontroly kvality, genetický výzkum, služby v oblasti informačních technologií, služby testování DNA pro určení otcovství (laboratorní služby), testování DNA pro účely vědeckého výzkumu, vývoj řešení pro aplikace počítačového softwaru, tvorba software, navrhování a vývoj programů pro počítačové databáze, navrhování a vývoj softwaru pro elektronické databáze, navrhování obalů, obalový design; (44) genetické poradenství, provádění genetických testů pro lékařské účely, lékařské a zdravotnické služby týkající se DNA, genetiky a genetického testování, genetické testy na zvířatech pro diagnostické nebo léčebné účely, lékařské testy, lékařské informace, služby lékařské péče, lékařské vyšetření osob, lékařské zobrazovací služby, lékařské poradenské služby, služby lékařské kliniky, rezidenční lékařské poradenství, poskytování lékařského ošetření, zajištění lékařského ošetření, služby lékařského vyšetření, půjčování lékařského zařízení, služby zdravotnických klinik (lékařské), dietetické konzultační služby (lékařské), rezidenční služby lékařského ošetření, DNA vyšetření pro lékařské účely, služby péče o zdraví zvířat, služby péče o hygienu a krásu, služby zdravotní péče, analýza RNA nebo DNA pro diagnózu a prognózu rakoviny.

Třídy výrobků a služeb:
5, 9, 42, 44

(540) **LINEAGEN**

(592) Slovní

(111) **397210**

(220) 20.01.2023

(320) 20.01.2023

(442) 01.03.2023

(151) 07.06.2023

(730) **PQ PARTNERS LIMITED**, Athinon 5, Nicosia, CY

(740) JUDr. Tomáš Vymazal, advokát, Wellnerova 1322/3c, Olomouc, Nová Ulice, 77900

(210) O-583538

(511) (5) potravní doplňky a dietetické přípravky, farmaceutické přípravky a přírodní léčiva, potravinové doplňky obsahující vitaminy, probiotické doplňky, probiotické přípravky pro léčebné účely k zachování přirozené rovnováhy flóry v trávicím systému, prebiotické doplňky, léčivé přípravky pro péči o ústní dutinu, přípravky pro ústní hygienu [léčivé], potraviny pro batolata, potravinové přípravky pro kojence a malé děti.

Třídy výrobků a služeb:
5

(540) **KoliMed**

(592) Slovní

(111) **397211**

(220) 20.01.2023

(320) 20.01.2023

(442) 01.03.2023

(151) 07.06.2023

(730) **Jahoda Jakub Bc.**, č. p. 138, Mladeč, 78321, CZ

(740) Halaxová & Halaxová TETRAPAT, Mgr. Eva Halaxová, Jinonická 804/80, Praha 5, Košíře, 15800

(210) O-583540

(591) Barevná

(511) (9) počítačový software zaměřený na sportovní výkon a jeho analýzu, elektrická zařízení a elektromechanická zařízení pro sportovce k monitoringu a analýze sportovního výkonu, počítačový hardware a software pro oblast automatizovaného zpracování a doručování zpráv a dokumentů; (25) oděvy, obuv, pokrývky hlavy, plavky, plavecké čepice, župany, sportovní oděvy, sportovní obuv, neoprenové plavky; (28) sportovní

potřeby a vybavení, vybavení pro vodní sporty, plavecké pomůcky, bazény plavecké (potřeby pro hru), bóje (sportovní potřeby), plováky, kruhy plovací, plovací desky, plavecké a potápěčské ploutve, plovací vesty; (41) trenérská činnost v kondiční a silové přípravě, provozování zařízení sloužící k rekondici včetně elektronického a internetového poradenství, pořádání sportovních a výchovných akcí, pořádání sportovních pobytů, kurzů pro cvičitele, trenéry, organizování sportovních soutěží, internetové publikování se zaměřením na fitness a životní styl, služby v oblasti sportu a fitness, vzdělávací a školící služby, služby osobního trenéra, plavecký výcvik, poskytování informací o cvičení a plavání prostřednictvím on-line webových stránek.

Třídy výrobků a služeb:
9, 25, 28, 41

(540)



(593) Obrazová

(111) **397212**

(220) 23.01.2023

(320) 23.01.2023

(442) 01.03.2023

(151) 07.06.2023

(730) **Satomar, s.r.o.**, Šimáčkova 247/31, Brno, Líšeň, 62800, CZ

(740) Trama Legal a.s., advokátní kancelář, Bottova 2A, 811 09 Bratislava

(210) O-583571

(511) (12) skútry (vozidla), elektricky ovládané skútry, elektrická vozidla, elektrické nákladní automobily (vozidla), motocykly, stojánky motocyklů, sedla pro motocykly, řetězy na motocykly, motocyklové sedlové brašny.

Třídy výrobků a služeb:
12

(540)



(593) Obrazová

- (111) **397213**
(220) 23.01.2023
(320) 23.01.2023
(442) 01.03.2023
(151) 07.06.2023
(730) **Pavepro s.r.o.**, V lukách 2887/18, Praha 9, Horní Počernice, 19300, CZ
(740) Rovala IP Law, Bc. Ondřej Ekrt LL.M., Jiráskova 434, Lenešice, 43923
(210) O-583572
(511) (37) stavebnictví, pozemní stavitelství, dohled nad stavebními pracemi, dopravní stavby, opravné stavební práce, údržba a opravy v pozemním stavitelství, návrhy oprav pozemních komunikací, výkopové služby; (40) služby nakládání s odpady, zpracování odpadu; (42) služby testování, služby ověřování a služby kontroly kvality, technický dozor a inspekce, technický dozor stavebníků, příprava projektových posudků, odborné posudky v oblasti zkušebnictví a diagnostiky, odborné geotechnické posudky, odborné posudky v dopravním stavitelství, služby inspekce dopravních staveb, hodnocení kvality, hodnocení a testování materiálů, diagnostika staveb, diagnostika pozemních komunikací, inženýrské testování, kontrola kvality a testování, kontrola kvality dokončených staveb, kontrola kvality stavebních materiálů, průmyslové testování, služby bezpečnostního technologického testování, odborné posudky vztahující se k technologiím, projekční služby, technologické konzultace, technologické poradenství, technologické studie a návrhy, technické návrhy a konzultace, vědecké a technologické služby, služby v oblasti výzkumu a vývoje, strojírenský výzkum, design (grafické umění), průmyslový design, stavební design, technický design, projektování staveb.

Třídy výrobků a služeb:
37, 40, 42

(540)

PAVEPRO

(593) Obrazová

- (111) **397214**
(220) 23.01.2023
(320) 23.01.2023
(442) 01.03.2023
(151) 07.06.2023
(730) **CH-CAPITAL s.r.o.**, Služská 39, Mratín, 25063, CZ
(740) Advokátní kancelář | MENCNEROVÁ, JUDr. Ing. Kateřina Mencnerová, Dřevná 382/2, Praha 2, Nové Město, 12800
(210) O-583576
(511) (37) stavebnictví a stavitelství, služby v oblasti stavitelství a stavebnictví, stavebnictví a opravy staveb, developerské služby (stavebnictví), konzultace v oblasti stavitelství a stavebnictví; (42) projektování (stavební), vedení studie technických projektů, architektonické služby, architektonické poradenství, inženýrské služby.

Třídy výrobků a služeb:
37, 42

(540)

CH-CAPITAL

(592) Slovní

- (111) **397215**
(220) 24.01.2023
(320) 24.01.2023
(442) 01.03.2023
(151) 07.06.2023
(730) **LIGHTHOUSE INTERNATIONAL INC.**, 255 Keele St., Toronto M6P-2K1, Ontario, CA
(740) Bohemia Patent, Ing. Jana Vandělíková, Petrská 1136/12, Praha 1, Nové Město, 11000
(210) O-583577
(511) (3) kosmetika, parfumerie (výrobky), éterické oleje, parfumerie a vonné přípravky, kosmetické přípravky, přípravky pro osobní hygienu, kosmetické ošetřující vlasové přípravky, zubní pasty, dermatologické krémy (jiné než léčivé), bylinná kosmetika (emulze, krémy, mléka, toaletní a micelární vody, gely, séra, masti, kondicionéry, šampony); (5) farmaceutické přípravky a látky, farmaceutické přípravky pro lidskou potřebu, přírodní léčiva, chemické výrobky pro farmaceutické účely, farmaceutické výrobky pro veterinární účely, chemické přípravky pro farmaceutické účely, rostlinné výtažky pro farmaceutické účely, farmaceutické přípravky na úpravu imunity, veterinární léčiva, veterinární výrobky, doplňky krmiva pro veterinární účely, hygienické přípravky pro veterinární účely, přípravky se stopovými prvky pro humánní a veterinární použití, vitaminy a vitaminové přípravky, vitaminové nápoje, vitaminové tablety, vitaminové doplňky, vitaminy pro zvířata, vitaminové doplňky pro zvířata, vitaminové přípravky jako doplňky stravy, minerální dietní doplňky pro zvířata, minerální dietní doplňky pro lidi, minerální potravinové přípravky pro léčebné účely, minerální přípravky a látky pro lékařské použití, vitaminové a minerální doplňky, potravinové doplňky obsahující stopové prvky, dietetické a nutriční přípravky, bylinné a rostlinné výtažky pro léčebné účely, výtažky z léčivých rostlin, sirupy pro farmaceutické účely, vitaminové kapky, bylinné čaje (léčivé nápoje), bylinné směsi k léčebnému použití, bylinné výtažky pro léčebné účely, léčivé bylinné čaje, dietetické potraviny pro léčebné účely, potravní doplňky a dietetické přípravky, bílkovinné doplňky stravy, bílkovinné potraviny pro lékařské účely, balzámy pro léčebné účely, balzámy pro farmaceutické účely, léčivé balzámy, farmaceutické krémy, léčivé krémy, rostlinné krémy pro léčebné účely.

Třídy výrobků a služeb:
3, 5

(540)

PROSTAPROTECT

(592) Slovní

- (111) **397216**
(220) 24.01.2023
(320) 24.01.2023
(442) 01.03.2023
(151) 07.06.2023
(730) **PIONS s.r.o.**, Mučednická 945/3, Brno, Žabovřesky, 61600, CZ
(740) Mgr. Viktor Procházka, Lazaretní 925/9, Brno, Zábřovice, 61500
(210) O-583585
(511) (35) administrativní pomoc v rámci reagování na výzvy k podávání nabídek, administrativní služby, administrativní služby v oblasti vyřizování poptávek, analýza nákladů a cen, asistence při řízení společnosti, fakturace, pomoc v obchodní a podnikatelské činnosti, management a administrativní služby, poradenství v oblasti auditů, obchodní podnikové poradenství, reklamní, marketingové a propagační služby, účetnictví, daňové příznání (příprava a vyhotovení -); (36) služby v oblasti finančních grantů, získávání finančních prostředků a finanční sponzorování, investiční poradenství, finanční analýzy; (45) audity v oblasti dodržování právních předpisů, poradenské služby v oblasti práva, právní poradenství v rámci reagování na výzvy k podávání nabídek, právní průzkum v oblasti ochrany životního prostředí.

Třídy výrobků a služeb:
35, 36, 45

(540)

PIONS

(592) Slovní

- (111) **397217**
(220) 25.01.2023
(320) 25.01.2023
(442) 01.03.2023

- (151) 07.06.2023
(730) **Hrubý Petr**, Plzeňská cesta 568/38, Plzeň, Doudlevec, 32600, CZ
(740) HAVEL & PARTNERS s.r.o., advokátní kancelář, Mgr. Ivan Rámeš, advokát, Na Florenci 2116/15, Praha 1, Nové Město, 11000
(210) O-583599
(511) (35) správa a pronájem databází, záznam, přepis, vypracování, kompilace, přenášení a systematizace dat v rámci třídy 35, propagace, marketing; (36) realitní služby; (38) komunikace, poskytování přístupu k webovým stránkám na internetu.
Třídy výrobků a služeb:
35, 36, 38

(540) **HOMER**

(592) Slovní

- (111) **397218**
(220) 25.01.2023
(320) 25.01.2023
(442) 01.03.2023
(151) 07.06.2023
(730) **NaturaMed Pharmaceuticals s.r.o.**, U Smaltovny 625, České Budějovice, České Budějovice 4, 37001, CZ
(740) Fialová advokátní kancelář, Mgr. Petra Fialová, Vinohradská 1899/112, Praha 3, Vinohrady, 13000
(210) O-583610
(591) Barevná
(511) (5) vitaminové doplňky, potravinové doplňky, výživové doplňky, vitaminy a vitaminové přípravky, minerální doplňky stravy, bylinné doplňky, léčivé masti, doplňky stravy, dietetické přípravky, farmaceutické přípravky a přírodní léčiva, minerální přípravky, léčivé potravinové doplňky; (35) reklamní, marketingové a propagační služby, obchodní propagace, poskytování obchodních marketingových informací, příprava obchodních reklamních textů, služby obchodních výstav a veletrhů, služby předvádění výrobků a vystavování zboží, rozšiřování reklamních, marketingových a propagačních materiálů, konzultační a poradenské služby a pomoc v oblasti reklamní, marketingové a propagační činnosti.

Třídy výrobků a služeb:
5, 35

(540)



(593) Obrazová

- (111) **397219**
(220) 25.01.2023
(320) 25.01.2023
(442) 01.03.2023
(151) 07.06.2023
(730) **Bok Michal**, Josefa Suka 267, Třebíč, Týn, 67401, CZ
(740) Mgr. Tomáš Pauch, advokát, Sokolovská 695/115b, Praha 8, Karlín, 18600
(210) O-583612

- (511) (28) hry, hračky a výrobky určené ke hraní, elektronické dálkově ovládané hračky, modely aut, modely aut na dálkové ovládaní, části a související příslušenství pro modely aut, sady a nářadí pro vytváření modelů aut; (35) velkoobchodní a maloobchodní prodej her, hraček, výrobků ke hraní a modelů aut, velkoobchodní a maloobchodní internetový prodej her, hraček, výrobků ke hraní a modelů aut, velkoobchodní a maloobchodní zásilkový prodej her, hraček, výrobků ke hraní a modelů aut, velkoobchodní a maloobchodní služby elektronického obchodu, jmenovitě s hrami, hračkami výrobky ke hraní a modely aut, reklama a propagační činnost, online marketing, inzertní služby, inzerce v časopisech a denících, zprostředkování obchodů s hrami, hračkami, výrobky ke hraní a modely aut; (41) vzdělávání, školení, zábava, sportovní a kulturní činnosti, organizování, pořádání a vedení automobilových závodů, organizování závodů elektronických dálkově ovládaných hraček, organizování automobilových rallye, výletů a závodních akcí, zábavní služby poskytované na závodní dráze; (42) navrhování modelů.

Třídy výrobků a služeb:
28, 35, 41, 42

(540)

MIBO

(592) Slovní

- (111) **397220**
(220) 25.01.2023
(320) 25.01.2023
(442) 01.03.2023
(151) 07.06.2023
(730) **Bok Michal**, Josefa Suka 267, Třebíč, Týn, 67401, CZ
(740) Mgr. Tomáš Pauch, advokát, Sokolovská 695/115b, Praha 8, Karlín, 18600
(210) O-583613
(511) (28) hry, hračky a výrobky určené ke hraní, elektronické dálkově ovládané hračky, modely aut, modely aut na dálkové ovládaní, části a související příslušenství pro modely aut, sady a nářadí pro vytváření modelů aut; (35) velkoobchodní a maloobchodní prodej her, hraček, výrobků ke hraní a modelů aut, velkoobchodní a maloobchodní zásilkový prodej her, hraček, výrobků ke hraní a modelů aut, velkoobchodní a maloobchodní služby elektronického obchodu, jmenovitě s hrami, hračkami výrobky ke hraní a modely aut, reklama a propagační činnost, online marketing, inzertní služby, inzerce v časopisech a denících, zprostředkování obchodů s hrami, hračkami, výrobky ke hraní a modely aut; (41) vzdělávání, školení, zábava, sportovní a kulturní činnosti, organizování, pořádání a vedení automobilových závodů, organizování závodů elektronických dálkově ovládaných hraček, organizování automobilových rallye, výletů a závodních akcí, zábavní služby poskytované na závodní dráze.

Třídy výrobků a služeb:
28, 35, 41

(540)

MIBOSPORT

(592) Slovní

- (111) **397221**
(220) 25.01.2023
(320) 25.01.2023
(442) 01.03.2023
(151) 07.06.2023
(730) **Svaz českých knihkupců a nakladatelů, zapsaný spolek**, Fügnerovo náměstí 1808/3, Praha 2, Nové Město, 12000, CZ
(740) Mgr. David Müller, Filipova 2016/6, Praha 4, Chodov, 14800
(210) O-583615
(591) Barevná
(511) (9) elektronické noviny ke stažení, elektronické knihy, obaly na čtečky elektronických knih, elektronické publikace ke stažení v podobě časopisů, nahraná CD a DVD, audioknihy; (16) denní tisk (noviny), časopisy, publikace, knihy, kalendáře, fotografie, psací potřeby, kancelářské potřeby, s výjimkou nábytku, školní potřeby, sběratelské karty jiné než hrací, pohlednice a obrazové pohlednice, poštovní známky, samolepky, potřeby pro umělce; (35) služby knižního klubu s maloobchodním prodejem knih členům, pronájem reklamních ploch, pronájem reklamního prostoru na internetu, poskytování reklamního prostoru v periodických a neperiodických publikacích, novinách a časopisech a letácích, maloobchodní a velkoobchodní prodej knih, novin, časopisů, periodických a neperiodických publikací, organizování komerčních nebo propagačních

veletrhů a výstav, pořádání virtuálních výstavních veletrhů on-line; (41) on-line publikace elektronických novin, vydávání novin a časopisů, nakladatelské služby, služby vydavatelství (včetně vydávání elektronických publikací), pořádání soutěží, půjčování knih a periodik, pořádání a vedení školicích kurzů, organizace kulturních, zábavních a sportovních akcí, publikování audioknih, půjčování audio knih, elektronické publikování (DTP).

Třídy výrobků a služeb:
9, 16, 35, 41

(540)

(111) **397224**
(220) 30.01.2023
(320) 30.01.2023
(442) 01.03.2023
(151) 07.06.2023
(730) **PROTETIKA, a.s.**, Bojnická 10, Bratislava, 823 65, SK
(740) KOREJZOVA LEGAL v.o.s., JUDr. Petra Sauvage de Brantes, advokátka, Korunní 810/104, Praha 10, Vinohrady, 10100
(210) O-583676
(591) Barevná
(511) (10) obuv pro lékařské účely; (25) obuv, sportovní obuv, sandály, domácí obuv; (35) maloobchodní a velkoobchodní služby v oblasti zboží výše uvedeného ve třídách 10 a 25.

Třídy výrobků a služeb:
10, 25, 35

(540)



(593) Obrazová

(111) **397222**
(220) 26.01.2023
(320) 26.01.2023
(442) 01.03.2023
(151) 07.06.2023
(730) **Better Call George s.r.o.**, Donovalská 750/12, Praha 4, Chodov, 14900, CZ
(210) O-583623
(511) (35) pomoc v obchodní a podnikatelské činnosti, management a administrativní služby; (41) školicí služby v oblasti vývoje počítačového softwaru; (42) služby v oblasti informačních technologií.

Třídy výrobků a služeb:
35, 41, 42

(540)

Better Call George

(592) Slovní

(111) **397223**
(220) 30.01.2023
(320) 30.01.2023
(442) 01.03.2023
(151) 07.06.2023
(730) **Podlaha Lubomír**, Boženy Němcové 601, Zlív, 37344, CZ
(740) PatentCentrum Sedláč & Partners s.r.o., Okružní 2824, České Budějovice, České Budějovice 3, 37001
(210) O-583668
(511) (35) eventový marketing, reklamní služby prostřednictvím všech veřejných komunikačních prostředků; (41) organizování zábavních a kulturních akcí, služby nočního klubu, hudební produkce, plánování večírků (zábava), pořádání soutěží, služby prodeje vstupenek (zábava), prezentace živých zábavních představení; (43) služby zajišťující stravování a nápoje, služby v oblasti pohostinství a ubytování, cateringové služby.

Třídy výrobků a služeb:
35, 41, 43

(540)

SEX - Silvestrovský Expres

(592) Slovní

(593) Obrazová

(111) **397225**
(220) 31.01.2023
(320) 31.01.2023
(442) 01.03.2023
(151) 07.06.2023
(730) **Centrum kybernetické bezpečnosti, z.ú.**, Dopravní 500/9, Praha 10, Uhřetěves, 10400, CZ
(740) Advokátní kancelář Bedrna a společníci, Mgr. Jan Balarin, Eliášova 922/21, Praha 6, Bubeneč, 16000
(210) O-583695
(511) (16) knihy, papír, letáky, brožury, časopisy (periodika), desky na dokumenty, omalovánky; (25) oděvy, trička, kalhoty, čepice, ponožky, kravaty; (41) vydávání knih, online vydávání elektronických knih a časopisů.

Třídy výrobků a služeb:
16, 25, 41

(540)

Kyberpohádky

(592) Slovní

(111) **397226**
(220) 02.02.2023
(320) 02.02.2023
(442) 01.03.2023
(151) 07.06.2023
(730) **Veselovský Ondřej Ing.**, Klostermannova 638/9, Liberec, Liberec I-Staré Město, 46001, CZ
(740) ECOVIS ježek, advokátní kancelář s.r.o., JUDr. Mojmir Ježek Ph.D., advokát, Betlémské náměstí 351/6, Praha 1, Staré Město, 11000
(210) O-583764
(511) (3) neléčivé kosmetické přípravky; (21) kosmetické a toaletní potřeby spadající do této třídy; (39) parkoviště a uskladnění vozidel; (43) hotelové ubytovací služby, restaurace.

Třídy výrobků a služeb:
3, 21, 39, 43

(540)
(592) Slovní

Hotel PERK

(111) **397227**
(220) 06.02.2023
(320) 06.02.2023
(442) 01.03.2023
(151) 07.06.2023
(730) **TR Brands, s.r.o.**, Na příkopě 859/22, Praha 1, Nové Město, 11000, CZ
(740) DBK PARTNERS, advokátní kancelář, s.r.o., JUDr. Martin Kareš, advokát, Vinohradská 938/37, Praha 2, Vinohrady, 12000

(210) O-583827
(511) (29) bramborové a zeleninové lupínky, bramborové a zeleninové vločky, džemy; (30) dorty, káva, krekry, sorbety, sušenky, čokoládové dezerty, zmrzlinové dezerty pudinky (pečené dezerty), zmrzlina.

Třídy výrobků a služeb:
29, 30

(540)
(592) Slovní

Tretter's

(111) **397228**
(220) 06.02.2023
(320) 06.02.2023
(442) 01.03.2023
(151) 07.06.2023

(730) **TR Brands, s.r.o.**, Na příkopě 859/22, Praha 1, Nové Město, 11000, CZ
(740) DBK PARTNERS, advokátní kancelář, s.r.o., JUDr. Martin Kareš, advokát, Vinohradská 938/37, Praha 2, Vinohrady, 12000

(210) O-583829
(511) (29) bramborové a zeleninové lupínky, bramborové a zeleninové vločky, džemy; (30) dorty, káva, krekry, sorbety, sušenky, čokoládové dezerty, zmrzlinové dezerty, pudinky (pečené dezerty), zmrzlina; (43) bary, bary s nabídkou vodní dýmky, bufety, dětské jesle, domovy pro seniory, hotelové služby, informace a poradenství ohledně přípravy jídel, jídelny, kavárny, modelování potravin, motely, penziony, penziony pro zvířata, prázdninové tábory (ubytování), pronájem jednacích místností, pronájem kuchyňských přístrojů, pronájem osvětlovacího zařízení, pronájem přechodného ubytování, pronájem přenosných staveb, pronájem stanů, pronájem zásobníků na pitnou vodu, pronájem židlí, stolů, ubrusů, skleněného nádobí, provozování kempů, restaurace, rezervace přechodného ubytování, rezervace ubytování v hotelech, rezervace ubytování v penzionech, samoobslužné jídelny, samoobslužné restaurace, služby osobního šéfkuchaře, služby recepce pro přechodné ubytování (správa odjezdů a příjezdů), služby ubytovací kanceláře (hotely, penziony), turistické ubytovny, udon a soba restaurace, wašoku restaurace, zajištění stravování, zdobení dortů, zdobení potravin.

Třídy výrobků a služeb:
29, 30, 43

(540)
(592) Slovní

Tret's

Ochranné známky zrušené a prohlášené za neplatné

Tato kapitola obsahuje údaje o rozhodnutích o zrušení ochranné známky na základě ustanovení § 31 zákona č. 441/2003 Sb. nebo o prohlášení ochranné známky za neplatnou na základě ustanovení § 32 zákona č. 441/2003 Sb. Existuje-li důvod zrušení/prohlášení ochranné známky za neplatnou pouze ve vztahu k některým z výrobků nebo služeb, Úřad ochrannou známku zruší/prohlásí za neplatnou pouze pro tyto výrobky nebo služby. Údaje o výsledku rozhodnutí (zrušení ochranné známky, částečné zrušení ochranné známky, prohlášení ochranné známky za neplatnou, prohlášení ochranné známky za částečně neplatnou) jsou uvedeny za datem právní moci rozhodnutí s názvem "Datum právní moci rozhodnutí/výsledek rozhodnutí".

(111) 339078
(540)



(594) Kombinovaná
05.06.2023 / NABYTÍ P.M. - ČÁSTEČNÉ ZRUŠENÍ OZ

Přehled obnov zápisu ochranných známek

Kapitola obsahuje údaje o ochranných známkách, u kterých byl na žádost vlastníka obnoven zápis podle ustanovení § 28 odst. 2 zákona č. 441/2003 Sb.

Číselný přehled (111)											
91292	94815	155545	155546	155547	161618	161633	175491	175492	175493	175494	175585
176168	180747	180748	181559	181961	182208	182226	182229	182234	182290	182589	183879
185386	185633	185634	185635	185636	185637	185638	186752	186754	188870	191876	191915
197302	200791	257633	259576	259577	260141	260150	260481	260684	260713	260714	260718
260719	260720	260721	260723	260724	260737	260738	260765	261354	261355	261383	261434
261485	261604	261605	261606	261607	261608	261627	261628	261998	262042	262203	262204
262406	262569	262942	262948	262949	262950	262951	262952	262953	262954	262955	262956
262959	263020	263062	263724	263726	264047	264240	264373	265912	265913	265941	266903
267200	268729	269693	269921	271680	274452	277190	281187	282945	335474	335677	335684
335859	335922	336353	336750	336756	336914	337101	337108	337109	337356	337362	337374
338065	338066	338219	338288	338419	338681	338746	339135	339176	339464	339695	339802
339992	339993	340064	340072	340390	340483	340549	340550	341096	341294	341309	341343
341344	341603	341800	341811	341829	341934	342257	342276	342347	342348	342371	342409
342739	343240	343241	343362	343859	346145	347792	349235	352139	352140	352141	355241

Obnovy zápisu ochranných známek

(111) **91292**
(220) 05.08.1913
(151) 05.08.1913
(540)

PINOSOL

(592) Slovní
(730) **SANOFI**, rue La Boétie 54, Paris, 75008, FR
(740) C|K|T ČERVENKA TURKOVÁ & PARTNERS Advokátní, patentová a
známková kancelář, Mgr. Radka Červenková, advokátka, Anny Letenské
34/7, Praha 2, Vinohrady, 12000
(511) Čaj, cukroví, koupelové sole, umělé a přírodní minerální vody všeho druhu,
nápoje všeho druhu, dietetické, chemické výrobky a přípravky všeho druhu,
v pevném, měkkém, tekutém a v práškovém stavu a k jakémukoliv účelu,
mýdla pro domácnost, na čištění a drhnutí a zubní mýdla v pevném,
měkkém, tekutém a práškovém stavu, kosmetické pomůcky všeho druhu na
pěstění zubů, úst a kůže, kosmetické louhové a mycí a toaletní přípravky
všeho druhu, desinfekční, konzervující, vůně zbavující a napouštěcí činidla
všeho druhu, voňavkářské zboží všeho druhu, koupelové přísady v pevném,
měkkém, tekutém a v práškovém stavu, prostředky k hubení hmyzu, trestí,
výtažky, krémy, krystalovaná soda, borax, eterické oleje všeho druhu,
minerální vody.

Třídy výrobků a služeb:

1, 2, 3, 5, 30, 32, 33

(210) O-19214

(111) **94815**
(220) 24.05.1923
(151) 24.05.1923
(540)

HOOVER

(592) Slovní
(730) **CANDY HOOVER GROUP S.r.l.**, Via Comolli, 16, 20861 Brugherio,
Monza e Brianza, IT
(740) **KOREJZOVA LEGAL v.o.s.**, JUDr. Zdeňka Korejzová, Korunní 810/104,
Praha 10 - Vinohrady, 10100
(511) (7) sací stroje k čištění a jejich části.

Třídy výrobků a služeb:

7

(210) O-28220

(111) **155545**
(220) 23.08.1963
(151) 28.08.1963
(540)



(594) Kombinovaná
(730) **Orkla Foods Česko a Slovensko a.s.**, Mělnická 133, Byšice, 27732, CZ
(740) THK Legal s.r.o., Přístavní 531/24, Praha 7, Holešovice, 17000
(511) Polévky, bujony a masové vývary všeho druhu, vločkové kaše, předvařená
rýže, kávovinařské výrobky, šuměnky, prášky do nápojů, rýžové burizony,
zápražky, omáčky, aminokyseliny a jejich sodné soli.

Třídy výrobků a služeb:

1, 29, 30, 32

(210) O-29360

(111) **155546**
(220) 23.08.1963
(151) 28.08.1963
(540)



(594) Kombinovaná
(730) **Orkla Foods Česko a Slovensko a.s.**, Mělnická 133, Byšice, 27732, CZ
(740) THK Legal s.r.o., Přístavní 531/24, Praha 7, Holešovice, 17000
(511) Polévky, bujony a masové vývary všeho druhu, vločkové kaše, předvařená
rýže, kávovinařské výrobky, šuměnky, prášky do nápojů, rýžové burizony,
zápražky, omáčky, aminokyseliny a jejich sodné soli.

Třídy výrobků a služeb:

29, 30, 32

(210) O-29358

(111) **155547**
(220) 23.08.1963
(151) 28.08.1963
(540)



Vitana
VAŘÍ ZA VÁS

(594) Kombinovaná
(730) **Orkla Foods Česko a Slovensko a.s.**, Mělnická 133, Byšice, 27732, CZ
(740) THK Legal s.r.o., Přístavní 531/24, Praha 7, Holešovice, 17000
(511) Polévky, bujony a masové vývary všeho druhu, vločkové kaše, předvařená
rýže, kávovinařské výrobky, šuměnky, prášky do nápojů, rýžové burizony,
zápražky, omáčky, aminokyseliny a jejich sodné soli.

Třídy výrobků a služeb:

29, 30, 32

(210) O-29359

(111) **161618**
(220) 03.07.1973
(151) 26.09.1973
(540)

ARTIS

(594) Slovní grafická
(730) **LERKÓ SPORT, s.r.o.**, Černošická 633, Praha 5 - Lipence, 15531, CZ
(740) PatentCentrum Sedlák & Partners s.r.o., Okružní 2824, České Budějovice,
České Budějovice 3, 37001

(511) Lyže, hokejové hole, saně; lodě laminátové i z jiných materiálů; pádla a
vesla dřevěná i z jiných materiálů; tenisové a badmintonové rámy a rakety,
badmintonové míčky; veškeré potřeby pro stolní tenis (stoly, rakety,
stojánky, síťky); posilovače kovové, gumové, event. i z jiných materiálů;
činky kovové pevné i příkládací, kladiva a koule na vrh; lyžařské vázání
kovové, gumové i z jiných materiálů; kulečnický karambolové, závodní s
příslušenstvím (koule, tága, počítač); kulečnický stolní dřevěný s
příslušenstvím (koule, tága, hříbek); disky dřevěné; oštěpy; zahradní
lehátka dřevěná; luky, šípy, lukostřelecké soupravy, terče pro lukostřelbu,
dřevěné i z jiných materiálů; dětské klouzačky, dětské lyžařské hole,

hustilky, stanové kolíky; vodní lyže; tělocvičné nářadí všeho druhu do tělocvičen, hřišť a zařízení pro dětská hřiště.

Třídy výrobků a služeb:
12, 20, 28

(210) O-47194

(111) **161633**
(220) 31.07.1973
(151) 29.09.1973
(540)

FICAM

(592) Slovní
(730) **Bayer CropScience Limited**, Cambridge Science Park, 230 Milton Road, Cambridge CB4 0WB, GB

(740) Havlík Švorčík a partneři, advokátní a patentová kancelář, JUDr. Michal Havlík, Hálkova 1406/2, Praha 2, Nové Město, 12000

(511) (5) dezinfekční prostředky, přípravky pro hubení plevele a škůdců, prostředky pesticidní, insekticidní a fungicidní.

Třídy výrobků a služeb:
5

(210) O-47246

(111) **175491**
(220) 19.11.1993
(151) 25.03.1994
(540)

Silver Ice VODKA

(592) Slovní
(730) **STOCK Plzeň-Božkov s.r.o.**, Palírenská 641/2, Plzeň, Božkov, 32600, CZ

(740) ZIVKO MIJATOVIĆ & PARTNERS s.r.o., Jugoslávských partyzánů 639/26, Praha 6, Bubeneč, 16000

(511) (33) alkoholické nápoje.

Třídy výrobků a služeb:
33

(210) O-84394

(111) **175492**
(220) 04.11.1993
(151) 25.03.1994
(540)

Pražská vodka

(592) Slovní
(730) **STOCK Plzeň-Božkov s.r.o.**, Palírenská 641/2, Plzeň, Božkov, 32600, CZ

(740) ZIVKO MIJATOVIĆ & PARTNERS s.r.o., Jugoslávských partyzánů 639/26, Praha 6, Bubeneč, 16000

(511) (33) alkoholické nápoje.

Třídy výrobků a služeb:
33

(210) O-84041

(111) **175493**
(220) 04.11.1993
(151) 25.03.1994
(540)

Prague Vodka

(592) Slovní
(730) **STOCK Plzeň-Božkov s.r.o.**, Palírenská 641/2, Plzeň, Božkov, 32600, CZ

(740) ZIVKO MIJATOVIĆ & PARTNERS s.r.o., Jugoslávských partyzánů 639/26, Praha 6, Bubeneč, 16000

(511) (33) alkoholické nápoje.

Třídy výrobků a služeb:
33

(210) O-84042

(111) **175494**
(220) 19.11.1993
(151) 25.03.1994
(540)



(594) Kombinovaná
(591) Barevná
(730) **STOCK Plzeň-Božkov s.r.o.**, Palírenská 641/2, Plzeň, Božkov, 32600, CZ
(740) ZIVKO MIJATOVIĆ & PARTNERS s.r.o., Jugoslávských partyzánů 639/26, Praha 6, Bubeneč, 16000
(511) (33) alkoholické nápoje.

Třídy výrobků a služeb:
33

(210) O-84393

(111) **175585**
(220) 04.11.1993
(151) 30.03.1994
(540)

Prager Vodka

(592) Slovní
(730) **STOCK Plzeň-Božkov s.r.o.**, Palírenská 641/2, Plzeň, Božkov, 32600, CZ

(740) ZIVKO MIJATOVIĆ & PARTNERS s.r.o., Jugoslávských partyzánů 639/26, Praha 6, Bubeneč, 16000

(511) (33) alkoholické nápoje.

Třídy výrobků a služeb:
33

(210) O-84043

(111) **176168**
(220) 14.04.1994
(151) 10.05.1994
(540)

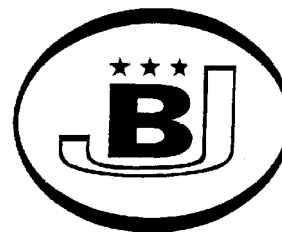

(594) Kombinovaná
(730) **Bohemia Jihlava, a.s.**, Koněvova 1271/101, Praha 3, 13000, CZ
(740) Mgr. Jaroslav Ungr, č. p. 264, Újezd, 26761
(511) (21) užité a umělecké sklo hladké i zušlechtěné.

Třídy výrobků a služeb:
21

(210) O-88604

(111) **180747**
(220) 08.07.1993
(151) 02.11.1994
(540)

KLASIK

(592) Slovní
(730) **Orkla Foods Česko a Slovensko a.s.**, Mělnická 133, Byšice, 27732, CZ
(740) THK Legal s.r.o., Přístavní 531/24, Praha 7, Holešovice, 17000
(511) (30) polévkové koření.
Třídy výrobků a služeb:
30
(210) O-81094

(111) **180748**
(220) 08.07.1993
(151) 02.11.1994
(540)

MASOX

(592) Slovní
(730) **Orkla Foods Česko a Slovensko a.s.**, Mělnická 133, Byšice, 27732, CZ
(740) THK Legal s.r.o., Přístavní 531/24, Praha 7, Holešovice, 17000
(511) (29) bujony a masové vývary.
Třídy výrobků a služeb:
29
(210) O-81096

(111) **181559**
(220) 23.06.1993
(151) 08.12.1994
(540)

ABUS

(592) Slovní
(730) **ABUS Kransysteme GmbH & Co KG**, Sonnenweg 1, 51647 Gummersbach, DE
(740) Čermák a spol., JUDr. Karel Čermák Ph.D., LL.M., Elišky Peškové 735/15, Praha 5, Smíchov, 15000
(511) Jeřáby, zejména pojízdné jeřáby, mostové jeřáby, sloupové otočné jeřáby, nástěnné otočné jeřáby a visuté jeřáby; zdvihací zařízení, zejména elektrické kladkostroje a provazové kladkostroje; součásti a příslušenství uvedených výrobků; služby montážní, opravárenské a údržbářské pro jeřáby a zdvihací zařízení.
Třídy výrobků a služeb:
7, 37
(210) O-80851

(111) **181961**
(220) 22.06.1993
(151) 29.12.1994
(540)



(594) Kombinovaná
(730) **Ekobal, s.r.o.**, Hráského 1906/3, Praha 4, 12000, CZ
(740) PROPATENT, Ing. Vlasta Sedláčková, patentový zástupce, Pod Pekařkou 107/1, Praha 4, Podolí, 14700
(511) Balicí stroje; pakovací lis; plošiny zavážecí (vyrovnávací můstky a pod.); balicí materiály zejména fólie z umělých hmot (průtažné, smršťovací, bublinkové, potravinářské, speciální), lepicí pásy, vázací pásy a provazy, kovové a plastové spony, papírové kartony a hrany; balicí pomůcky zejména držáky na fólie, ruční páskovače, zavírače kartonů; čerpadla; kohouty z umělých hmot.
Třídy výrobků a služeb:
7, 8, 16, 17, 20, 22
(210) O-80800

(111) **182208**
(220) 10.08.1993
(151) 09.01.1995
(540)

DERMACOLOR

(592) Slovní
(730) **Dermacol, a.s.**, Výtvarná 1023/4, Praha 6, 16100, CZ
(740) JEHNE, VODÁK a partneři, JUDr. Robert Jehne, advokát, Washingtonova 1567/25, Praha 1, 11000
(511) (3) kosmetické výrobky, výrobky dekorativní kosmetiky, profesionální líčidla.
Třídy výrobků a služeb:
3
(210) O-81800

(111) **182226**
(220) 02.07.1993
(151) 10.01.1995
(540)



(594) Kombinovaná
(730) **THE SUNRIDER CORPORATION**, Torrance, CA, US
(740) Čermák a spol., JUDr. Karel Čermák Ph.D., LL.M., Elišky Peškové 735/15, Praha 5, Smíchov, 15000
(511) Výrobky kosmetické, voňavky, mýdla, pěny do koupele, oleje a gely pro koupele a sprchy, výrobky pro péči o osobní hygienu a krásu, zejména krémy pro pleť, obličej, oči, ruce, zvlhčovací a čistící krémy, pudry tělové a obličejové, sady kartáčků na make-up, pleťová a obličejová mléka, růže, řasenky, oční linky, oční stíny, maskary, tužky na obočí, rtěnky, retní linky, obličejové čistící a zvlhčovací masky, výrobky pro péči o vlasy, zejména šampóny, kondicionéry, toniky, splachovací krémy, tužidla, spreje, pěny a gely, holicí krémy, pěna a gely, vodičky po holení, krémy a pěny pro čištění pleti, laky a emaily na nehty; výrobky farmaceutické, zvěrolékařské, zdravotnické a dietetické, zejména přísady do stravy včetně nemedikovaných zdravotních výrobků, jakož i tělní balzámy a oleje; výrobky z papíru a tiskoviny všeho druhu; bylinná strava, bylinné potraviny a nápoje, zejména koncentráty, tyčinky z bylinných potravin, zákusky a snacky, bylinné nápoje, sušené ovoce a zelenina, přísady do stravy, vitaminy, dietní vláknité přísady, tablety z bylinných potravin, ústní kapky a pastilky, nutriční sirupy; příprava jídel, společné stravování, služby distribuční.
Třídy výrobků a služeb:
3, 5, 16, 29, 30, 32, 42
(210) O-81035

(111) **182229**
(220) 02.07.1993
(151) 10.01.1995
(540)

SUNRIDER

(592) Slovní
(730) **THE SUNRIDER CORPORATION**, Torrance, CA, US
(740) Čermák a spol., JUDr. Karel Čermák Ph.D., LL.M., Elišky Peškové 735/15, Praha 5, Smíchov, 15000
(511) Výrobky kosmetické, voňavky, mýdla, pěny do koupele, oleje a gely pro koupele a sprchy, výrobky pro péči o osobní hygienu a krásu, zejména krémy pro pleť, obličej, oči, ruce, zvlhčovací a čistící krémy, pudry tělové a obličejové, sady kartáčků na make-up, pleťová a obličejová mléka, růže, řasenky, oční linky, oční stíny, maskary, tužky na obočí, rtěnky, retní linky, obličejové čistící a zvlhčovací masky, výrobky pro péči o vlasy, zejména šampóny, kondicionery, toniky, splachovací krémy, tužidla, spreje, pěny a gely, holicí krémy, pěna a gely, vodičky po holení, krémy a pěny pro čištění pleti, laky a emaily na nehty; výrobky farmaceutické, zvěrolékařské, zdravotnické a dietetické, zejména přísady do stravy včetně

nemedikovaných zdravotních výrobků, jakož i tělní balzámy a oleje; výrobky z papíru a tiskoviny všeho druhu; bylinná strava, bylinné potraviny a nápoje, zejména koncentráty, tyčinky z bylinných potravin, zákusky a snacky, bylinné nápoje, sušené ovoce a zelenina, přídavky do stravy, vitaminy, dietní vláknité přídavky, tablety z bylinných potravin, ústní kapky a pastilky, nutriční sirupy; příprava jídel, společné stravování, služby distribuční.

Třídy výrobků a služeb:
3, 5, 16, 29, 30, 32, 42

(210) O-81039

(111) **182234**
(220) 02.07.1993
(151) 10.01.1995
(540)

VITALITE

(592) Slovní
(730) **THE SUNRIDER CORPORATION**, Torrance, CA, US
(740) Čermák a spol., JUDr. Karel Čermák Ph.D., LL.M., Elišky Peškové
735/15, Praha 5, Smíchov, 15000

(511) Výrobky farmaceutické, zvěrolékařské, zdravotnické a dietetické, zejména přídavky do stravy včetně nemedikovaných zdravotních výrobků, jakož i tělní balzámy a oleje; výrobky z papíru a tiskoviny všeho druhu; bylinná strava, bylinné potraviny a nápoje, zejména koncentráty, tyčinky z bylinných potravin, zákusky a snacky, bylinné nápoje, sušené ovoce a zelenina, přídavky do stravy, vitaminy, dietní vláknité přídavky, tablety z bylinných potravin, ústní kapky a pastilky, nutriční sirupy.

Třídy výrobků a služeb:
5, 16, 29, 30, 32

(210) O-81044

(111) **182290**
(220) 30.08.1993
(151) 11.01.1995
(540)

ZAPP

(592) Slovní
(730) **ZAPP AG**, Zapp-Platz 1, Ratingen, 40211, DE
(740) Kania, Sedlák, Smola, s.r.o., Mendlovo náměstí 907/1a, Brno, Staré Brno, 60300

(511) (6) surové a částečně opracované neušlechtilé kovy a kovové slitiny, zejména železo a slitiny železa; nástrojové oceli.

Třídy výrobků a služeb:
6

(210) O-82197

(111) **182589**
(220) 02.07.1993
(151) 24.01.1995
(540)



(594) Kombinovaná
(730) **THE SUNRIDER CORPORATION**, Torrance, CA, US
(740) Čermák a spol., JUDr. Karel Čermák Ph.D., LL.M., Elišky Peškové
735/15, Praha 5, Smíchov, 15000

(511) Výrobky farmaceutické, zvěrolékařské, zdravotnické a dietetické, zejména přídavky do stravy včetně nemedikovaných zdravotních výrobků, jakož i tělní balzámy a oleje. Výrobky z papíru a tiskoviny všeho druhu. Bylinná strava, bylinné potraviny a nápoje, zejména koncentráty, tyčinky z bylinných potravin, zákusky a snacky, bylinné nápoje, sušené ovoce a zelenina, přídavky do stravy, vitaminy, dietní vláknité přídavky, tablety z bylinných potravin, ústní kapky a pastilky, nutriční sirupy.

Třídy výrobků a služeb:
5, 16, 29, 30, 32

(210) O-81037

(111) **183879**
(220) 01.06.1993
(151) 04.04.1995
(540)

ZLINER

(592) Slovní
(730) **ZLINER s.r.o.**, tř. Tomáše Bati 283, Zlín, 76112, CZ
(740) Ing. Zdeněk Kučera, Dlouhá 207, Slušovice, 76315
(511) Motorové dopravní prostředky včetně náhradních dílů a autopřislušenství a jejich opravy; silniční nákladní a osobní doprava; cestovní kancelář; půjčovna motorových vozidel; hutní materiál; průmyslové zboží jako kovové, plastové a dřevěné potřeby do kuchyně a domácností vůbec; spojovací materiál, vodoinstalační a topenářský materiál, ruční a strojní nářadí a nástroje.

Třídy výrobků a služeb:
6, 8, 12, 21, 37, 39, 42

(210) O-80309

(111) **185386**
(220) 26.10.1993
(151) 31.05.1995
(540)



(594) Slovní grafická
(730) **FANUC CORPORATION**, Shibokusa Aza-Komanba, Oshino-mura, Minamitsuru-gun, Yamanashi, JP
(740) Havlík Švorčík a partneři, advokátní a patentová kancelář, JUDr. Michal Havlík, advokát, Hájkova 1406/2, Praha 2, Nové Město, 12000
(511) Číslicové řízení; motory včetně servomotorů a vřetenových motorů; roboty; obráběcí stroje včetně strojů pracujících s elektrickými výboji; stroje pro vstříkávání do forem; lasery.

Třídy výrobků a služeb:
7, 9

(210) O-83765

(111) **185633**
(220) 06.12.1993
(151) 09.06.1995
(540)

PRAGOLOD

(594) Slovní grafická
(730) **PRAGOCHEMA, spol. s r.o.**, Přátelství 550, Praha 10, Uhřetěves, 10400, CZ
(740) BOHEMIA PATENT, Ing. Jana Vandělíková, Petráská 1136/12, Praha 1, Nové Město, 11000
(511) Odmašťovací přípravky, zahrnuté ve tř. 1 a 3.

Třídy výrobků a služeb:
1, 3

(210) O-84835

(111) **185634**
(220) 06.12.1993
(151) 09.06.1995
(540)

PRAGOPOR

(594) Slovní grafická
(730) **PRAGOCHEMA, spol. s r.o.**, Přátelství 550, Praha 10, Uhřetěves,
10400, CZ
(740) BOHEMIA PATENT, Ing. Jana Vanděliková, Petrská 1136/12, Praha 1,
Nové Město, 11000
(511) Filtrační prostředky, zahrnuté ve tř. 1, 17, 24.
Třídy výrobků a služeb:
1, 17, 24
(210) O-84836

(111) **185635**
(220) 06.12.1993
(151) 09.06.1995
(540)

PRAGOFOS

(594) Slovní grafická
(730) **PRAGOCHEMA, spol. s r.o.**, Přátelství 550, Praha 10, Uhřetěves,
10400, CZ
(740) BOHEMIA PATENT, Ing. Jana Vanděliková, Petrská 1136/12, Praha 1,
Nové Město, 11000
(511) (1) fosfatizační přípravky, zahrnuté ve tř. 1.
Třídy výrobků a služeb:
1
(210) O-84837

(111) **185636**
(220) 06.12.1993
(151) 09.06.1995
(540)

PRAGOKOR

(594) Slovní grafická
(730) **PRAGOCHEMA, spol. s r.o.**, Přátelství 550, Praha 10, Uhřetěves,
10400, CZ
(740) BOHEMIA PATENT, Ing. Jana Vanděliková, Petrská 1136/12, Praha 1,
Nové Město, 11000
(511) (1) pomocné chemické přípravky pro kovové i nekovové povrchy, dále
rafičnační, popouštěcí, krycí sole.
Třídy výrobků a služeb:
1
(210) O-84838

(111) **185637**
(220) 06.12.1993
(151) 09.06.1995
(540)

PRAGOGAL

(594) Slovní grafická
(730) **PRAGOCHEMA, spol. s r.o.**, Přátelství 550, Praha 10, Uhřetěves,
10400, CZ
(740) BOHEMIA PATENT, Ing. Jana Vanděliková, Petrská 1136/12, Praha 1,
Nové Město, 11000
(511) (1) galvanické přípravky.
Třídy výrobků a služeb:
1

(210) O-84839

(111) **185638**
(220) 06.12.1993
(151) 09.06.1995
(540)

PRAGOPOL

(594) Slovní grafická
(730) **PRAGOCHEMA, spol. s r.o.**, Přátelství 550, Praha 10, Uhřetěves,
10400, CZ
(740) BOHEMIA PATENT, Ing. Jana Vanděliková, Petrská 1136/12, Praha 1,
Nové Město, 11000
(511) (3) lešticí a brousící pasty.
Třídy výrobků a služeb:
3
(210) O-84840

(111) **186752**
(220) 08.06.1993
(151) 14.07.1995
(540)



(594) Kombinovaná
(730) **ABNER a.s.**, Václavské náměstí 802/56, Praha 1, Nové Město, 11000, CZ
(740) Ing. Petr Soukup, patentový zástupce, tř. Svobody 43/39, Olomouc, 77900
(511) Výrobky z korozivzdorných ocelí: transportní vozíky, vozíky na výdej jídel
vyhřívané, patrové vozíky na uložení a dopravu gastronádob 3 provedení,
vozíky na koše, zásobníky na koše, zásobníky na kryty a mísy, zásobníky
na talíře, gastronádoby 1/1, 1/2, 1/3, víka na gastronádoby, termoporty
vyhřívané, tlakové patrony, požární patrony, bombičky s obsahem CO2
10cm3; N2O 10cm3, náhradní plnění tlak. patron a bombiček.
Třídy výrobků a služeb:
6, 12, 21
(210) O-80446

(111) **186754**
(220) 08.06.1993
(151) 14.07.1995
(540)

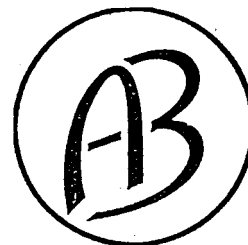

(594) Kombinovaná
(730) **ABNER a.s.**, Václavské náměstí 802/56, Praha 1, Nové Město, 11000, CZ
(740) Ing. Petr Soukup, patentový zástupce, tř. Svobody 43/39, Olomouc, 77900
(511) Výrobky z korozivzdorných ocelí: transportní vozíky, vozíky na výdej jídel
vyhřívané, patrové vozíky na uložení a dopravu gastronádob 3 provedení,
vozíky na koše, zásobníky na koše, zásobníky na kryty a mísy, zásobníky
na talíře, gastronádoby 1/1, 1/2, 1/3, víka na gastronádoby, termoporty
vyhřívané, tlakové patrony CO2 215 cm3, požární patrony, bombičky s

obsahem CO2 10cm3; N2O 10cm3, náhradní plnění tlakových patron a bombiček.

Třídy výrobků a služeb:
6, 12, 21, 39

(210) O-80445

(111) **188870**

(220) 02.12.1993

(151) 19.03.1996

(540)



(594) Kombinovaná

(730) **Partner in Pet Food CZ s.r.o.**, Bucharova 1423/6, Praha 5, Stodůlky, 15800, CZ

(740) JUDr. Miroslav Kupka, Levého 1532, Rakovník, Rakovník II, 26901

(511) (31) krmivo pro psy a jiná zvířata.

Třídy výrobků a služeb:

31

(210) O-84733

(111) **191876**

(220) 24.11.1993

(151) 24.07.1996

(540)



(594) Kombinovaná

(730) **PRIMA, akciová společnost**, Raisova 1004, Strakonice, Strakonice I, 38601, CZ

(511) (37) provádění průmyslových, bytových, občanských a inženýrských staveb; (39) silniční motorová doprava materiálů i osob, služby v oblasti přepravy osob a materiálu; (42) projektová činnost v investiční výstavbě.

Třídy výrobků a služeb:

37, 39, 42

(210) O-84496

(111) **191915**

(220) 08.02.1994

(151) 24.07.1996

(540)

PROFESS

(592) Slovní

(730) **PROFESS, spol. s r.o.**, Květná 1704/5, Plzeň, Východní Předměstí, 32600, CZ

(740) POLÁČEK a kol., Patentová a známková kancelář, Ing. Josef Dvořák Ph.D., Dominikánská 287/6, Plzeň, Vnitřní Město, 30100

(511) (9) projekce, výroba a montáž, prodej systémů průmyslové elektroniky, včetně nákupu dílů a materiálu, technické dokumentace; (37) servisní služby na zařízení průmyslové spotřební elektroniky a obchodní činnosti s tím související; (42) technické poradenství v oblasti elektroniky a elektrotechniky, poskytování služeb na základě smlouvy o obchodním zastoupení nebo o zprostředkování.

Třídy výrobků a služeb:

9, 37, 42

(210) O-86472

(111) **197302**

(220) 04.05.1994

(151) 24.02.1997

(540)



(594) Kombinovaná

(730) **Ing. Vladimír Sapara**, Palackého 20, Litovel, 78401, CZ

(511) (9) elektronické stroje a přístroje, elektrotechnika, elektroakustické, elektronické pomůcky pro sluchově postižené; (37) instalace a opravy elektrických strojů a přístrojů, montáž a opravy měřicí a regulační techniky.

Třídy výrobků a služeb:

9, 37

(210) O-89155

(111) **200791**

(220) 02.07.1993

(151) 26.06.1997

(540)

funica

(594) Slovní grafická

(730) **Marcela Kústová**, Šiškova 1231/15, Praha 8, 18200, CZ

(511) (29) maso, ryby, drůbež, zvěřina, vejce, mléko a mléčné výrobky, ovoce a zelenina konzervované, sušené a zavařené, džemy, kompoty, oleje a jedlé tuky a ostatní výrobky tř. 29; (30) káva, čaj, kakao, cukr, rýže, sůl, mouka a výrobky z mouky, cukrářské výrobky, med, ocet, hořčice, koření a ostatní výrobky tř. 30; (31) čerstvé ovoce a zelenina; (33) alkoholické nápoje; (34) tabák, výrobky z tabáku, zápalky; (35) vedení účetnictví, administrativní práce.

Třídy výrobků a služeb:

29, 30, 31, 33, 34, 35

(210) O-81025

(111) **257633**

(220) 10.01.2003

(151) 29.09.2003

(540)



(594) Kombinovaná

(730) **CEVE s.r.o.**, Letohradská 711/10, Praha - Holešovice, 17000, CZ

(740) PatentCentrum Sedlák & Partners s.r.o., Okružní 2824, České Budějovice, České Budějovice 3, 37001

(511) (35) analýzy nákladů, posuzování efektivnosti provozu podniků, ekonomické prognózy, poskytování obchodních a podnikatelských informací, marketingové studie, pomoc při řízení obchodních a průmyslových podniků, obchodní management, podnikové poradenství,

obchodní průzkumy, oceňování obchodních podniků, personální poradenství, krizový management, vyhodnocení podnikatelských plánů, poradenství v oblasti organizačního uspořádání podniků, činnost organizačních, ekonomických a účetních poradců, dražby; (36) finanční analýzy, finanční informace, finanční obchody, odhady a oceňování, finanční poradenství, finanční řízení, finanční služby, finanční sponzorování, kapitálové investice, jednatelství, kauce, záruky, ručení, financování koupě na splátky (leasing), makléřství, obchodování s nemovitostmi, oceňování a odhady nemovitosti, správa a pronájem nemovitostí, daňové oceňování a odhady, příprava akvizic, prodejů, transformací a fúzí obchodních firem, investiční poradenství, financování podnikatelských aktivit, zprostředkování úvěrů, konzultační činnost ve výše uvedených oblastech, zastavárny, činnost realitní kanceláře; (41) služby v oblasti výchovy, vzdělávání a zábavy, organizování a vedení přednášek, seminářů a kursů, lektorská činnost, zejména v oblasti služeb ve tř. 35 a 36.

Třídy výrobků a služeb:

35, 36, 41

(210) O-187438

(111) **259576**

(220) 13.06.2003

(151) 27.11.2003

(540)



(594) Kombinovaná

(730) **ROSTRA s.r.o.**, Příkop 27/2a, Brno, Zábřovice, 60200, CZ

(740) Ing. Jarmila Javoříková, Slunečná 4566, Zlín, 76005

(511) (7) vstříkovací formy, přesné strojní díly, jednoúčelové stroje; (8) nástroje střížné, ohýbací a postupové, nástroje pro lisování plechových dílců, přípravky; (10) chirurgické nástroje, zejména zevní fixátory pro fixaci zápěstí nebo prstu, užívané tam, kde není možná jiná fixace; (40) zpracování kovů - montáž vstříkovacích forem, montáž plastových výlisků, montáž přesných strojních dílů, montáž jednoúčelových strojů, montáž přípravků, montáž nářadí, montáž chirurgických nástrojů, montáž zevních fixátorů pro fixaci zápěstí nebo prstu, užívané tam, kde není možná jiná fixace.

Třídy výrobků a služeb:

7, 8, 10, 40

(210) O-192753

(111) **259577**

(220) 25.06.2003

(151) 27.11.2003

(540)

AFARS

(592) Slovní

(730) **Jiří Ošmyk**, Staňkova 1743/19, Tábor, 39002, CZ

(740) PatentCentrum Sedlák & Partners s.r.o., Okružní 2824, České Budějovice, České Budějovice 3, 37001

(511) (24) tkaniny a textilní výrobky spadající do této třídy, netkané textilie, úplety, síťovina (textilie), lůžkoviny, ubrusy; (25) oděvy, obuv, pokrývky hlavy; (40) krejčovství, šití oděvů a textilního a koženého zboží na zakázku.

Třídy výrobků a služeb:

24, 25, 40

(210) O-193107

(111) **260141**

(220) 10.06.2003

(151) 23.12.2003

(540)



(594) Kombinovaná

(730) **PRONATAL s.r.o.**, Antala Staška 1670/80, Praha 4 - Krč, 14000, CZ

(740) Ing. Petr Soukup, patentový zástupce, tř. Svobody 43/39, Olomouc, 77900

(511) (35) zprostředkovatelská činnost v oblasti obchodu v oboru zdravotnictví; (41) školicí a výuková činnost v oblasti zdravotnictví, publikační činnost; (42) výzkumná činnost v oblasti zdravotnictví, zejména v oborech gynekologie, porodnictví, lékařské genetiky, andrologie, embryologie, urologie, expertní činnost v uvedených oborech, služba laboratoře lékařské genetiky; (44) poskytování péče, zejména léčebné, preventivní, diagnostické, rehabilitační a protetické v oboru gynekologie, porodnictví, andrologie, embryologie a urologie, poradenská činnost v oborech gynekologie, porodnictví, lékařské genetiky, andrologie, embryologie, urologie, provádění anestezie a resuscitace.

Třídy výrobků a služeb:

35, 41, 42, 44

(210) O-192606

(111) **260150**

(220) 17.06.2003

(151) 23.12.2003

(540)

NEUROPENT

(592) Slovní

(730) **PRO.MED.CS Praha a.s.**, Telčská 1, Praha 4, 14000, CZ

(740) STUDENÁ - LABALESTRA, advokátní a patentová kancelář, Mgr. Klára Labalestra, advokátka, Na poříčí 1041/12, Praha 1, Nové Město, 11000

(511) (5) farmaceutické výrobky.

Třídy výrobků a služeb:

5

(210) O-192861

(111) **260481**

(220) 25.04.2003

(151) 26.01.2004

(540)



(594) Kombinovaná

(730) **Biskupství českobudějovické**, Biskupská 132/4, České Budějovice, České Budějovice 1, 37001, CZ

(511) (29) ryby neživé, čerstvé, konzervované a jinak zpracované, potravinářské výrobky z ryb, rybí pokrmy; (31) živé ryby tržní, násadové, generační, živé rybí plůdky; (35) obchodně - poradenské a zprostředkovatelské služby v oblasti chovu a prodeje ryb, marketingové služby; (40) zpracování sladkovodních ryb; (41) sportovní rybolov, lov ryb na udici; (43) služby ubytovací, zejména provozování hotelů a penzionů, hostinská činnost, restaurace, pohostinství; (44) chov a hospodářská těžba ryb ve speciálních

rybochovných zařízeních, využívání těchto zařízení k produkci plůdků, násadových, tržních a generačních ryb.

Třídy výrobků a služeb:
29, 31, 35, 40, 41, 43, 44

(210) O-191047

(111) **260684**

(220) 04.06.2003

(151) 26.01.2004

(540)

BETTERNIT

(592) Slovní

(730) **Cembrit Holding A/S**, Sohngaardsholmsvej 2, 9100 Aalborg, DK

(740) PATENTSERVIS Praha a.s., Na Podkovce 281/10, Praha 4, Podolí, 14700

(511) (19) střešní vláknocementová krytina.

Třídy výrobků a služeb:
19

(210) O-192320

(111) **260713**

(220) 11.06.2003

(151) 26.01.2004

(540)

NATURHAM

(592) Slovní

(730) **Natura Food Additives, a.s.**, Zelený pruh 95/97, Praha 4, Braník, 14000, CZ

(740) Mgr. David Müller, patentový zástupce, Filipova 2016/6, Praha 4, Chodov, 14800

(511) (1) chemické prostředky pro konzervování potravin; (5) výrobky dietetické pro léčebné účely, zejména směsi potravinářských přísad s léčebnými účinky, diabetické přípravky pro léčebné účely; (30) koření a kořenící přípravky, příchutě do potravin s výjimkou esencí a éterických olejů, škrobovité potraviny, potraviny na bázi ovsy, potraviny z mouky, směsi potravinářských přísad spadající do této třídy, obilné vločky, výrobky na bázi sušené bramborové kaše, pšeničné mouky, nativních a modifikovaných škrobů, jako bramborové těsto v prášku, bramborová kaše v prášku, bramborové drtě, bramborové krokety v prášku, bramborové noky v prášku, směs pro přípravu knedlíků.

Třídy výrobků a služeb:
1, 5, 30

(210) O-192663

(111) **260714**

(220) 11.06.2003

(151) 26.01.2004

(540)

NATURBRINE

(592) Slovní

(730) **Natura Food Additives, a.s.**, Zelený pruh 95/97, Praha 4, Braník, 14000, CZ

(740) Mgr. David Müller, patentový zástupce, Filipova 2016/6, Praha 4, Chodov, 14800

(511) (1) chemické prostředky pro konzervování potravin; (5) výrobky dietetické pro léčebné účely, zejména směsi potravinářských přísad s léčebnými účinky, diabetické přípravky pro léčebné účely; (30) koření a kořenící přípravky, příchutě do potravin s výjimkou esencí a éterických olejů, škrobovité potraviny, potraviny na bázi ovsy, potraviny z mouky, směsi potravinářských přísad spadající do této třídy, obilné vločky, výrobky na bázi sušené bramborové kaše, pšeničné mouky, nativních a modifikovaných škrobů, jako bramborové těsto v prášku, bramborová kaše v prášku, bramborové drtě, bramborové krokety v prášku, bramborové noky v prášku, směs pro přípravu knedlíků.

Třídy výrobků a služeb:
1, 5, 30

(210) O-192664

(111) **260718**

(220) 11.06.2003

(151) 26.01.2004

(540)

NATURCOLOID

(592) Slovní

(730) **Natura Food Additives, a.s.**, Zelený pruh 95/97, Praha 4, Braník, 14000, CZ

(740) Mgr. David Müller, patentový zástupce, Filipova 2016/6, Praha 4, Chodov, 14800

(511) (1) chemické prostředky pro konzervování potravin; (5) výrobky dietetické pro léčebné účely, zejména směsi potravinářských přísad s léčebnými účinky, diabetické přípravky pro léčebné účely; (30) koření a kořenící přípravky, příchutě do potravin s výjimkou esencí a éterických olejů, škrobovité potraviny, potraviny na bázi ovsy, potraviny z mouky, směsi potravinářských přísad spadající do této třídy, obilné vločky, výrobky na bázi sušené bramborové kaše, pšeničné mouky, nativních a modifikovaných škrobů, jako bramborové těsto v prášku, bramborová kaše v prášku, bramborové drtě, bramborové krokety v prášku, bramborové noky v prášku, směs pro přípravu knedlíků.

Třídy výrobků a služeb:

1, 5, 30

(210) O-192668

(111) **260719**

(220) 11.06.2003

(151) 26.01.2004

(540)

NATURPATE

(592) Slovní

(730) **Natura Food Additives, a.s.**, Zelený pruh 95/97, Praha 4, Braník, 14000, CZ

(740) Mgr. David Müller, patentový zástupce, Filipova 2016/6, Praha 4, Chodov, 14800

(511) (1) chemické prostředky pro konzervování potravin; (5) výrobky dietetické pro léčebné účely, zejména směsi potravinářských přísad s léčebnými účinky, diabetické přípravky pro léčebné účely; (30) koření a kořenící přípravky, příchutě do potravin s výjimkou esencí a éterických olejů, škrobovité potraviny, potraviny na bázi ovsy, potraviny z mouky, směsi potravinářských přísad spadající do této třídy, obilné vločky, výrobky na bázi sušené bramborové kaše, pšeničné mouky, nativních a modifikovaných škrobů, jako bramborové těsto v prášku, bramborová kaše v prášku, bramborové drtě, bramborové krokety v prášku, bramborové noky v prášku, směs pro přípravu knedlíků.

Třídy výrobků a služeb:

1, 5, 30

(210) O-192669

(111) **260720**

(220) 11.06.2003

(151) 26.01.2004

(540)

NATURSTABIL

(592) Slovní

(730) **Natura Food Additives, a.s.**, Zelený pruh 95/97, Praha 4, Braník, 14000, CZ

(740) Mgr. David Müller, patentový zástupce, Filipova 2016/6, Praha 4, Chodov, 14800

(511) (1) chemické prostředky pro konzervování potravin; (5) výrobky dietetické pro léčebné účely, zejména směsi potravinářských přísad s léčebnými účinky, diabetické přípravky pro léčebné účely; (30) koření a kořenící přípravky, příchutě do potravin s výjimkou esencí a éterických olejů, škrobovité potraviny, potraviny na bázi ovsy, potraviny z mouky, směsi potravinářských přísad spadající do této třídy, obilné vločky, výrobky na bázi sušené bramborové kaše, pšeničné mouky, nativních a modifikovaných škrobů, jako bramborové těsto v prášku, bramborová kaše v prášku, bramborové drtě, bramborové krokety v prášku, bramborové noky v prášku, směs pro přípravu knedlíků.

Třídy výrobků a služeb:

1, 5, 30

(210) O-192671

(111) **260721**
(220) 11.06.2003
(151) 26.01.2004
(540)

NATURSLICE

(592) Slovní
(730) **Natura Food Additives, a.s.**, Zelený pruh 95/97, Praha 4, Braník, 14000, CZ
(740) Mgr. David Müller, patentový zástupce, Filipova 2016/6, Praha 4, Chodov, 14800
(511) (1) chemické prostředky pro konzervování potravin; (5) výrobky dietetické pro léčebné účely, zejména směsi potravinářských přísad s léčebnými účinky, diabetické přípravky pro léčebné účely; (30) koření a kořenící přípravky, příchutě do potravin s výjimkou esencí a éterických olejů, škrobovité potraviny, potraviny na bázi ovsu, potraviny z mouky, směsi potravinářských přísad spadající do této třídy, obilné vločky, výrobky na bázi sušené bramborové kaše, pšeničné mouky, nativních a modifikovaných škrobů, jako bramborové těsto v prášku, bramborová kaše v prášku, bramborové drtě, bramborové krokety v prášku, bramborové noky v prášku, směs pro přípravu knedlíků.

Třídy výrobků a služeb:
1, 5, 30
(210) O-192672

(111) **260723**
(220) 11.06.2003
(151) 26.01.2004
(540)

NATURPROTEIN

(592) Slovní
(730) **Natura Food Additives, a.s.**, Zelený pruh 95/97, Praha 4, Braník, 14000, CZ
(740) Mgr. David Müller, patentový zástupce, Filipova 2016/6, Praha 4, Chodov, 14800
(511) (1) chemické prostředky pro konzervování potravin; (5) výrobky dietetické pro léčebné účely, zejména směsi potravinářských přísad s léčebnými účinky, diabetické přípravky pro léčebné účely; (30) koření a kořenící přípravky, příchutě do potravin s výjimkou esencí a éterických olejů, škrobovité potraviny, potraviny na bázi ovsu, potraviny z mouky, směsi potravinářských přísad spadající do této třídy, obilné vločky, výrobky na bázi sušené bramborové kaše, pšeničné mouky, nativních a modifikovaných škrobů, jako bramborové těsto v prášku, bramborová kaše v prášku, bramborové drtě, bramborové krokety v prášku, bramborové noky v prášku, směs pro přípravu knedlíků.

Třídy výrobků a služeb:
1, 5, 30
(210) O-192674

(111) **260724**
(220) 11.06.2003
(151) 26.01.2004
(540)

NATURTHICK

(592) Slovní
(730) **Natura Food Additives, a.s.**, Zelený pruh 95/97, Praha 4, Braník, 14000, CZ
(740) Mgr. David Müller, patentový zástupce, Filipova 2016/6, Praha 4, Chodov, 14800
(511) (1) chemické prostředky pro konzervování potravin; (5) výrobky dietetické pro léčebné účely, zejména směsi potravinářských přísad s léčebnými účinky, diabetické přípravky pro léčebné účely; (30) koření a kořenící přípravky, příchutě do potravin s výjimkou esencí a éterických olejů, škrobovité potraviny, potraviny na bázi ovsu, potraviny z mouky, směsi potravinářských přísad spadající do této třídy, obilné vločky, výrobky na bázi sušené bramborové kaše, pšeničné mouky, nativních a modifikovaných škrobů, jako bramborové těsto v prášku, bramborová kaše v prášku, bramborové drtě, bramborové krokety v prášku, bramborové noky v prášku, směs pro přípravu knedlíků.

Třídy výrobků a služeb:
1, 5, 30
(210) O-192675

(111) **260737**
(220) 16.06.2003
(151) 26.01.2004
(540)

ČESKÉ PIVO - KRÁLOVSKÉ PIVO LITOVEL - CZECH BEER

(592) Slovní
(730) **Pivovary CZ Group a. s.**, Komenského 3622/33a, Přerov, Přerov I-Město, 75002, CZ
(740) LORENC IP advokátní a patentová kancelář s.r.o., Mgr. Lukáš Lorenc, advokát, Štefánikova 256/34, Praha 5, Smíchov, 15000
(511) (32) pivo.
Třídy výrobků a služeb:
32
(210) O-192807

(111) **260738**
(220) 16.06.2003
(151) 26.01.2004
(540)

ČESKÉ PIVO - HOLBA - CZECH BEER

(592) Slovní
(730) **Pivovary CZ Group a. s.**, Komenského 3622/33a, Přerov, Přerov I-Město, 75002, CZ
(740) LORENC IP advokátní a patentová kancelář s.r.o., Mgr. Lukáš Lorenc, advokát, Štefánikova 256/34, Praha 5, Smíchov, 15000
(511) (32) pivo.
Třídy výrobků a služeb:
32
(210) O-192820

(111) **260765**
(220) 08.07.2003
(151) 26.01.2004
(540)



(593) Obrazová
(730) **DĚTSKÉ KRIZOVÉ CENTRUM, z.ú.**, Cílkova 796/7, Praha 4, Kamýk, 14200, CZ
(511) (41) pomoc rodičům při řešení výchovných nebo jiných problémů souvisejících s péčí o děti, poskytování nebo zprostředkování rodičům poradenství při výchově a vzdělávání dítěte a při péči o dítě zdravotně postižené, pořádání přednášek a kurzů zaměřených na řešení výchovných, sociálních a jiných problémů souvisejících s péčí o dítě a jeho výchovu, preventivní přednášky pro laickou i odbornou veřejnost, pro děti i dospělé; (42) sociálně právní poradenství, právní poradenství o sociálně právní ochraně dětí; (44) dětské krizové centrum pro děti týrané, zneužívané a zanedbávané, non-stop linka důvěry dětského krizového centra, internetová linka důvěry DKC, prevence, diagnostika a terapie týraných a zneužívaných dětí, rodinná terapie, vyhledávání ohrožených dětí, provozování azylového bytu.

Třídy výrobků a služeb:
41, 42, 44
(210) O-193617

(111) **261354**
(220) 09.06.2003
(151) 24.02.2004
(540)



(594) Kombinovaná
(730) **Blue Events, s.r.o.**, Hlubočepská 701/38c, Praha 5, Hlubočepy, 15200, CZ
(740) AK Felix a spol., JUDr. Ivan Roubal, U Nikolajky 5, Praha 5, 15000
(511) (35) organizování výstav (komerčních nebo reklamních), poradenství a obchodní management, obchodní nebo podnikatelské poradenství, obchodní činnost (služby, poradenství v); (41) organizování a vedení konferencí, organizování a vedení kongresů, organizování a vedení seminářů.
Třídy výrobků a služeb:
35, 41
(210) O-192521

(111) **261355**
(220) 09.06.2003
(151) 24.02.2004
(540)



(594) Kombinovaná
(730) **Kovárna VIVA a.s.**, Vavrečkova 5333, Zlín, 76001, CZ
(740) Advokátní kancelář Juráš a partneři v.o.s., Mgr. Jaroslav Juráš, Lešetín I/674, Zlín, 76001
(511) (6) polotovary z válcované suroviny, zápustkové výkovky, formy na zápustkové výrobky, obrobky z výkovků, tepelně zpracované polotovary; (35) zprostředkovatelská činnost v obchodu s hutními materiály a polotovary; (40) zpracování polotovarů z válcované suroviny, zpracování zápustkových výrobků, zpracování forem na zápustkové výkovky, zpracování obrobků z výkovků, tepelné zpracování hutních polotovarů, zpracování sestav s použitím výkovků; (42) vývoj a výzkum v oboru tváření kovů a obrábění kovů.
Třídy výrobků a služeb:
6, 35, 40, 42
(210) O-192525

(111) **261383**
(220) 10.06.2003
(151) 24.02.2004
(540)



(594) Kombinovaná
(591) Barevná
(730) **PRONATAL s.r.o.**, Antala Staška 1670/80, Praha 4 - Krč, 14000, CZ
(740) Ing. Petr Soukup, patentový zástupce, tř. Svobody 43/39, Olomouc, 77900
(511) (35) zprostředkovatelská činnost v oblasti obchodu v oboru zdravotnictví; (41) školící a výuková činnost v oblasti zdravotnictví, publikační činnost; (42) výzkumná činnost v oblasti zdravotnictví, zejména v oborech gynekologie, porodnictví, lékařské genetiky, andrologie, embryologie, urologie, expertní a poradenská činnost v uvedených oborech, služba laboratoře lékařské genetiky; (44) poskytování péče, zejména léčebné, preventivní, diagnostické, rehabilitační a protetické v oboru gynekologie, porodnictví, andrologie, embryologie a urologie, provádění anestezie a resuscitace.
Třídy výrobků a služeb:
35, 41, 42, 44
(210) O-192607

(111) **261434**
(220) 18.06.2003
(151) 24.02.2004
(540)

SELSKÉ UZENÉ SCHNEIDER

(592) Slovní
(730) **Schneider Food, s.r.o.**, Na strži 1702/65, Praha 4, Nusle, 14000, CZ
(740) Langrova, s.r.o., Skrétova 1011/48, Plzeň, Jižní Předměstí, 30100
(511) (29) maso a masné výrobky, droby, vnitřnosti, dršťky, drůbež neživá, uzeniny jako klobásy, salámy, párky, konzervy masové, rybí, ryby a potraviny z ryb zařazené do této třídy, korýši, sumýši a měkkýši zařazení do této třídy, výtahy a vývary masové, zvěřina; (39) doprava a skladování v souvislosti s uvedenými výrobky a službami; (40) konzervování potravin, uzení potravin, zejm. masa, porážka zvířat.
Třídy výrobků a služeb:
29, 39, 40
(210) O-192892

(111) **261485**
(220) 23.06.2003
(151) 24.02.2004
(540)

CIKÁNSKÝ ŠÁL

(592) Slovní
(730) **Schneider Food, s.r.o.**, Na strži 1702/65, Praha 4, Nusle, 14000, CZ
(740) Langrova, s.r.o., Skrétova 1011/48, Plzeň, Jižní Předměstí, 30100
(511) (29) maso a masné výrobky, droby, vnitřnosti, dršťky, drůbež neživá, uzeniny jako klobásy, salámy, párky, konzervy masové, rybí, ryby a potraviny z ryb zařazené do této třídy, korýši, sumýši a měkkýši zařazení do této třídy, výtahy a vývary masové, zvěřina; (39) doprava a skladování v souvislosti s uvedenými výrobky a službami; (40) konzervování potravin, uzení masa, zejména masa, porážka zvířat.
Třídy výrobků a služeb:
29, 39, 40
(210) O-193033

(111) **261604**
(220) 11.07.2003
(151) 24.02.2004
(540)

REPROFID

(592) Slovní
(730) **FIDES AGRO, spol. s r.o.**, Šardice čp.709, Šardice, 69613, CZ
(740) PŘIKRYL & BURDOVÁ – patentová a známková kancelář, Mgr. Alena Burdová, Holešovská 1389, Hulín, 76824
(511) (1) chemické výrobky určené pro průmysl, zemědělství, zahradnictví a lesnictví; (5) výrobky zvěrolékařské, výživové krmné doplňky pro zvířata ve formě koncentrátů, prášků, granulí, to vše pro lékařské účely; (31) výrobky zemědělské, zahradnické, lesnické, krmivářské výrobky a doplňkové krmné směsi.
Třídy výrobků a služeb:
1, 5, 31
(210) O-193753

(111) **261605**
(220) 11.07.2003
(151) 24.02.2004
(540)

MINORSTAN

(592) Slovní
(730) **FIDES AGRO, spol. s r.o.**, Šardice čp.709, Šardice, 69613, CZ
(740) PŘIKRYL & BURDOVÁ – patentová a známková kancelář, Mgr. Alena Burdová, Holešovská 1389, Hulín, 76824
(511) (1) chemické výrobky určené pro průmysl, zemědělství, zahradnictví a lesnictví; (5) výrobky zvěrolékařské, výživové krmné doplňky pro zvířata ve formě koncentrátů, prášků, granulí, to vše pro lékařské účely; (31) výrobky zemědělské, zahradnické, lesnické, krmivářské výrobky a doplňkové krmné směsi.
Třídy výrobků a služeb:
1, 5, 31
(210) O-193754

(111) **261606**
(220) 11.07.2003
(151) 24.02.2004
(540)

MAGNICHOL

(592) Slovní
(730) **FIDES AGRO, spol. s r.o.**, Šardice čp.709, Šardice, 69613, CZ
(740) PŘIKRYL & BURDOVÁ – patentová a známková kancelář, Mgr. Alena Burdová, Holešovská 1389, Hulín, 76824
(511) (1) chemické výrobky určené pro průmysl, zemědělství, zahradnictví a lesnictví; (5) výrobky zvěrolékařské, výživové krmné doplňky pro zvířata ve formě koncentrátů, prášků, granulí, to vše pro lékařské účely; (31) výrobky zemědělské, zahradnické, lesnické, krmivářské výrobky a doplňkové krmné směsi.
Třídy výrobků a služeb:
1, 5, 31
(210) O-193755

(111) **261607**
(220) 11.07.2003
(151) 24.02.2004
(540)

PRESUS

(592) Slovní
(730) **FIDES AGRO, spol. s r.o.**, Šardice čp.709, Šardice, 69613, CZ
(740) PŘIKRYL & BURDOVÁ – patentová a známková kancelář, Mgr. Alena Burdová, Holešovská 1389, Hulín, 76824
(511) (1) chemické výrobky určené pro průmysl, zemědělství, zahradnictví a lesnictví; (5) výrobky zvěrolékařské, výživové krmné doplňky pro zvířata ve formě koncentrátů, prášků, granulí, to vše pro lékařské účely; (31) výrobky zemědělské, zahradnické, lesnické, krmivářské výrobky a doplňkové krmné směsi.
Třídy výrobků a služeb:
1, 5, 31
(210) O-193756

(111) **261608**
(220) 11.07.2003
(151) 24.02.2004
(540)

PREBOS

(592) Slovní
(730) **FIDES AGRO, spol. s r.o.**, Šardice čp.709, Šardice, 69613, CZ
(740) PŘIKRYL & BURDOVÁ – patentová a známková kancelář, Mgr. Alena Burdová, Holešovská 1389, Hulín, 76824
(511) (1) chemické výrobky určené pro průmysl, zemědělství, zahradnictví a lesnictví; (5) výrobky zvěrolékařské, výživové krmné doplňky pro zvířata ve formě koncentrátů, prášků, granulí, to vše pro lékařské účely; (31) výrobky zemědělské, zahradnické, lesnické, krmivářské výrobky a doplňkové krmné směsi.
Třídy výrobků a služeb:
1, 5, 31
(210) O-193757

(111) **261627**
(220) 15.07.2003
(151) 24.02.2004
(540)



(594) Slovní grafická
(730) **Pivovary CZ Group a. s.**, Komenského 3622/33a, Přerov, Přerov I-Město, 75002, CZ
(740) LORENC IP advokátní a patentová kancelář s.r.o., Mgr. Lukáš Lorenc, advokát, Štefánikova 256/34, Praha 5, Smíchov, 15000
(511) (32) piva.
Třídy výrobků a služeb:
32
(210) O-193824

(111) **261628**
(220) 15.07.2003
(151) 24.02.2004
(540)

RYZÍ PIVO Z HOR

(592) Slovní
(730) **Pivovary CZ Group a. s.**, Komenského 3622/33a, Přerov, Přerov I-Město, 75002, CZ
(740) LORENC IP advokátní a patentová kancelář s.r.o., Mgr. Lukáš Lorenc, advokát, Štefánikova 256/34, Praha 5, Smíchov, 15000
(511) (32) piva.
Třídy výrobků a služeb:
32
(210) O-193825

(111) **261998**
(220) 02.06.2003
(151) 23.03.2004
(540)

interpneu

(594) Kombinovaná
(730) **KREDIT DĚČÍN, a.s.**, Masarykovo nám. 3/3, Děčín, Děčín I-Děčín, 40502, CZ
(740) Ing. Zdeněk Kučera, Dlouhá 207, Slušovice, 76315
(511) (12) osobní automobily, nákladní automobily, pneumatiky, protektorované pneumatiky; (35) obchodní a podnikatelské poradenství, poradenství při vedení podniku, poradenství v obchodní činnosti, řízení obchodních a průmyslových podniků, obchodní činnost (zprostředkování); (37) autoservisy, pneumatiky (opravy), protektorování pneumatik.

Třídy výrobků a služeb:
12, 35, 37

(210) O-192181

(111) **262042**
(220) 13.06.2003
(151) 23.03.2004
(540)

ROSTRA

(592) Slovní
(730) **ROSTRA s.r.o.**, Příkop 27/2a, Brno, Zábřovice, 60200, CZ
(740) Ing. Jarmila Javoříková, Slunečná 4566, Zlín, 76005
(511) (6) vstříkovací formy, přesné strojní díly; (7) jednoúčelové stroje; (8) nástroje střížné, ohýbací a postupové, nástroje pro lisování plechových dílců, přípravky; (10) chirurgické nástroje, chirurgický nástroj-zevní fixátor; (40) zpracování kovů, zpracování plastů, montáž přesných strojních dílů na zakázku, stavba jednoúčelových strojů na zakázku, stavba chirurgických nástrojů na zakázku, zejména stavba chirurgického nástroje - zevní fixátor.

Třídy výrobků a služeb:
6, 7, 8, 10, 40

(210) O-192752

(111) **262203**
(220) 10.07.2003
(151) 23.03.2004
(540)

SWIETELSKY

(592) Slovní
(730) **Swietelsky AG**, Edlbachstr. 10, 4020 Linz, AT
(740) Havlík Švorčík a partneři, advokátní a patentová kancelář, JUDr. Otakar Švorčík, advokát, Hálkova 1406/2, Praha 2, Nové Město, 12000
(511) (6) obecné kovy a jejich slitiny, kovové stavební materiály, kovové stavební materiály přenosné, kovové materiály pro železnice, kovové kabely a dráty neelektrické, kovové potřeby zámečnické a klempířské, kovové trubky, sejfy, kovové výrobky, které nejsou uvedeny v jiných třídách, rudy; (11) přístroje pro osvětlení, topení, výrobu páry, pro vaření, přístroje chladicí, pro sušení, ventilaci a klimatizaci, rozvod vody a sanitární zařízení; (17) kaučuk, gutaperča, guma, azbest, slída a výrobky z těchto materiálů, které nejsou zahrnuty do jiných tříd, polotovary z plastických hmot, materiály těsnící, ucpávací a izolační, ohebné trubky nekovové, izolace elektrická, tepelná nebo akustická a plastické polozpracované hmoty ve tvaru listů, desek nebo latěk; (19) stavební materiály nekovové, neohebné trubky nekovové pro stavebnictví, asfalt, směla, přenosné konstrukce nekovové, nekovové pomníky, dřevo polozpracované, např. trámy, prkna, panely, překližky, stavební sklo, granulované sklo ke značení silnic, schránky na dopisy zděné; (22) lana, provazy, sítky, stany, plachty, plachtoviny, pytle neobsažené v jiných třídách, materiál na vycpávky s výjimkou kaučuku nebo plastických hmot, textilní materiály ze surových vláken; (37)

stavebnictví, opravy, instalační služby, poradenské služby ve stavebnictví, činnost technických poradců v oblasti stavebnictví; (39) doprava, včetně jejího zprostředkování, balení a skladování zboží, organizování cest; (40) zpracování materiálů nezařazené v jiných třídách, montáž materiálu na objednávku; (42) projektová a architektonická činnost, výzkum a vývoj v oblasti stavebnictví, inženýrská činnost ve výstavbě, projektová činnost, geodetické a kartografické práce, poradenství architektonické.

Třídy výrobků a služeb:

6, 11, 17, 19, 22, 37, 39, 40, 42

(210) O-193733

(111) **262204**
(220) 10.07.2003
(151) 23.03.2004
(540)



(594) Kombinovaná
(591) Barevná
(730) **Swietelsky AG**, Edlbachstr. 10, 4020 Linz, AT
(740) Havlík Švorčík a partneři, advokátní a patentová kancelář, JUDr. Otakar Švorčík, advokát, Hálkova 1406/2, Praha 2, Nové Město, 12000
(511) (6) obecné kovy a jejich slitiny, kovové stavební materiály, kovové stavební materiály přenosné, kovové materiály pro železnice, kovové kabely a dráty neelektrické, kovové potřeby zámečnické a klempířské, kovové trubky, sejfy, kovové výrobky, které nejsou uvedeny v jiných třídách, rudy; (11) přístroje pro osvětlení, topení, výrobu páry, pro vaření, přístroje chladicí, pro sušení, ventilaci a klimatizaci, rozvod vody a sanitární zařízení; (17) kaučuk, gutaperča, guma, azbest, slída a výrobky z těchto materiálů, které nejsou zahrnuty do jiných tříd, polotovary z plastických hmot, materiály těsnící, ucpávací a izolační, ohebné trubky nekovové, izolace elektrická, tepelná nebo akustická a plastické polozpracované hmoty ve tvaru listů, desek nebo latěk; (19) stavební materiály nekovové, neohebné trubky nekovové pro stavebnictví, asfalt, směla, přenosné konstrukce nekovové, nekovové pomníky, dřevo polozpracované, např. trámy, prkna, panely, překližky, stavební sklo, granulované sklo ke značení silnic, schránky na dopisy zděné; (22) lana, provazy, sítky, stany, plachty, plachtoviny, pytle neobsažené v jiných třídách, materiál na vycpávky s výjimkou kaučuku nebo plastických hmot, textilní materiály ze surových vláken; (37) stavebnictví, opravy, instalační služby, poradenské služby ve stavebnictví, činnost technických poradců v oblasti stavebnictví; (39) doprava, včetně jejího zprostředkování, balení a skladování zboží, organizování cest; (40) zpracování materiálů nezařazené v jiných třídách, montáž materiálu na objednávku; (42) projektová a architektonická činnost, výzkum a vývoj v oblasti stavebnictví, inženýrská činnost ve výstavbě, projektová činnost, geodetické a kartografické práce, poradenství architektonické.

Třídy výrobků a služeb:

6, 11, 17, 19, 22, 37, 39, 40, 42

(210) O-193734

(111) **262406**
(220) 04.08.2003
(151) 23.03.2004
(540)



(594) Kombinovaná
(591) Barevná
(730) **CEDC INTERNATIONAL SP. Z O.O.**, Ul. Kowanowska 48, 64-600
Oborniki Wielkopolskie, PL
(740) Dana Lukajová, patentový zástupce, Dana Lukajová, Voršilská 130/10,
Praha 1, Nové Město, 11000
(511) (33) alkoholické nápoje, zejména vodka.
Třídy výrobků a služeb:
33
(210) O-194605

(111) **262569**
(220) 04.09.2003
(151) 23.03.2004
(540)



(594) Kombinovaná
(591) Barevná
(730) **HELAGO-CZ, s.r.o.**, Kladská 1082/67, Hradec Králové, Slezské
Předměstí, 50003, CZ
(511) (9) přístroje pro vědecké a laboratorní účely; (10) speciální nábytek k
lékařským účelům; (11) lampy pro ohřev a sušení, přístroje pro ventilaci;
(16) učební a vyučovací pomůcky s výjimkou přístrojů; (35) pomoc při
řízení obchodní činnosti, obchodní administrativy, kancelářské práce.
Třídy výrobků a služeb:
9, 10, 11, 16, 35
(210) O-195573

(111) **262942**
(220) 10.06.2003
(151) 10.05.2004
(540)

EKOBAL

(592) Slovní
(730) **EKOBAL, s. r. o.**, Hršíkova 1906/3, Praha 4, 12000, CZ
(740) PROPATENT, Ing. Vlasta Sedláčková, patentový zástupce, Pod Pekařkou
107/1, Praha 4, Podolí, 14700
(511) (7) balicí stroje, pakovací lis, zavazací plošiny (vyrovnávací můstky
apod.); (8) ruční páskovače, zavírače kartonů; (16) balicí fólie z umělých
hmot / průtažné, smršťovací, bublinkové, potravinářské, speciální/
kancelářské potřeby, plastové lepicí pásy, hliníkové a viskózní fólie na
potraviny; (17) kohouty z umělých hmot; (20) držáky na fólie; (22) balicí
vázací pásy a provazy.
Třídy výrobků a služeb:
7, 8, 16, 17, 20, 22
(210) O-192612

(111) **262948**
(220) 16.06.2003
(151) 10.05.2004
(540)

ČESKÉ PIVO - SVĚTÁK - CZECH BEER

(592) Slovní
(730) **Pivovary CZ Group a. s.**, Komenského 3622/33a, Přerov, Přerov I-
Město, 75002, CZ
(740) LORENC IP advokátní a patentová kancelář s.r.o., Mgr. Lukáš Lorenc,
advokát, Štefánikova 256/34, Praha 5, Smíchov, 15000
(511) (32) pivo.
Třídy výrobků a služeb:
32
(210) O-192808

(111) **262949**
(220) 16.06.2003
(151) 10.05.2004
(540)

ČESKÉ PIVO - MAESTRO - CZECH BEER

(592) Slovní
(730) **Pivovary CZ Group a. s.**, Komenského 3622/33a, Přerov, Přerov I-
Město, 75002, CZ
(740) LORENC IP advokátní a patentová kancelář s.r.o., Mgr. Lukáš Lorenc,
advokát, Štefánikova 256/34, Praha 5, Smíchov, 15000
(511) (32) pivo.
Třídy výrobků a služeb:
32
(210) O-192809

(111) **262950**
(220) 16.06.2003
(151) 10.05.2004
(540)

ČESKÉ PIVO - KMOTR - CZECH BEER

(592) Slovní
(730) **Pivovary CZ Group a. s.**, Komenského 3622/33a, Přerov, Přerov I-
Město, 75002, CZ
(740) LORENC IP advokátní a patentová kancelář s.r.o., Mgr. Lukáš Lorenc,
advokát, Štefánikova 256/34, Praha 5, Smíchov, 15000
(511) (32) pivo.
Třídy výrobků a služeb:
32
(210) O-192810

(111) **262951**
(220) 16.06.2003
(151) 10.05.2004
(540)

ČESKÉ PIVO - VÁCLAV - CZECH BEER

(592) Slovní
(730) **Pivovary CZ Group a. s.**, Komenského 3622/33a, Přerov, Přerov I-
Město, 75002, CZ
(740) LORENC IP advokátní a patentová kancelář s.r.o., Mgr. Lukáš Lorenc,
advokát, Štefánikova 256/34, Praha 5, Smíchov, 15000
(511) (32) pivo.
Třídy výrobků a služeb:
32
(210) O-192811

(111) **262952**
(220) 16.06.2003
(151) 10.05.2004
(540) **ČESKÉ PIVO - SATAN - CZECH BEER**
(592) Slovní
(730) **Pivovary CZ Group a. s.**, Komenského 3622/33a, Přerov, Přerov I-Město, 75002, CZ
(740) LORENC IP advokátní a patentová kancelář s.r.o., Mgr. Lukáš Lorenc, advokát, Štefánikova 256/34, Praha 5, Smíchov, 15000
(511) (32) pivo.
Třídy výrobků a služeb:
32
(210) O-192812

(111) **262953**
(220) 16.06.2003
(151) 10.05.2004
(540) **ČESKÉ PIVO - PIRÁT - CZECH BEER**
(592) Slovní
(730) **Pivovary CZ Group a. s.**, Komenského 3622/33a, Přerov, Přerov I-Město, 75002, CZ
(740) LORENC IP advokátní a patentová kancelář s.r.o., Mgr. Lukáš Lorenc, advokát, Štefánikova 256/34, Praha 5, Smíchov, 15000
(511) (32) pivo.
Třídy výrobků a služeb:
32
(210) O-192813

(111) **262954**
(220) 16.06.2003
(151) 10.05.2004
(540) **ČESKÉ PIVO - KRÁLOVSKÉ PIVO
LITOVEL MORAVAN - CZECH BEER**
(592) Slovní
(730) **Pivovary CZ Group a. s.**, Komenského 3622/33a, Přerov, Přerov I-Město, 75002, CZ
(740) LORENC IP advokátní a patentová kancelář s.r.o., Mgr. Lukáš Lorenc, advokát, Štefánikova 256/34, Praha 5, Smíchov, 15000
(511) (32) pivo.
Třídy výrobků a služeb:
32
(210) O-192814

(111) **262955**
(220) 16.06.2003
(151) 10.05.2004
(540) **ČESKÉ PIVO - HOFMISTR - CZECH
BEER**
(592) Slovní
(730) **Pivovary CZ Group a. s.**, Komenského 3622/33a, Přerov, Přerov I-Město, 75002, CZ
(740) LORENC IP advokátní a patentová kancelář s.r.o., Mgr. Lukáš Lorenc, advokát, Štefánikova 256/34, Praha 5, Smíchov, 15000
(511) (32) pivo.
Třídy výrobků a služeb:
32
(210) O-192815

(111) **262956**
(220) 16.06.2003
(151) 10.05.2004
(540) **ČESKÉ PIVO - MISTER - CZECH
BEER**
(592) Slovní
(730) **Pivovary CZ Group a. s.**, Komenského 3622/33a, Přerov, Přerov I-Město, 75002, CZ
(740) LORENC IP advokátní a patentová kancelář s.r.o., Mgr. Lukáš Lorenc, advokát, Štefánikova 256/34, Praha 5, Smíchov, 15000
(511) (32) pivo.
Třídy výrobků a služeb:
32
(210) O-192816

(111) **262959**
(220) 16.06.2003
(151) 10.05.2004
(540) **ČESKÉ PIVO - AMBROSIOUS - CZECH
BEER**
(592) Slovní
(730) **Pivovary CZ Group a. s.**, Komenského 3622/33a, Přerov, Přerov I-Město, 75002, CZ
(740) LORENC IP advokátní a patentová kancelář s.r.o., Mgr. Lukáš Lorenc, advokát, Štefánikova 256/34, Praha 5, Smíchov, 15000
(511) (32) pivo.
Třídy výrobků a služeb:
32
(210) O-192819

(111) **263020**
(220) 03.07.2003
(151) 10.05.2004
(540)



(594) Kombinovaná
(730) **BZK PLUS PLASTY s.r.o.**, č. p. 147, Kestřany, 39821, CZ
(740) JUDr. Aleš Zábřeh, advokát, Na Beránce 57/2, Praha 6, Dejvice, 16000
(511) (6) obecné kovy v surovém a polozpracovaném stavu, stavební materiály kovové, kovové konstrukce, šrouby a vruty všeho druhu, zejména šrouby a vruty do dřeva a kovu, hřebíky všeho druhu, zejména hřebíky stavební, strojní kroucené a konvexní, zámečnické výrobky, kovové konstrukce skleníků, kovové bazény a nádrže; (17) plasty a výrobky z plastů v rámci této třídy, jako jsou polotovary, těsnící a izolační hmoty a ohebné nekovové trubky, roury a vložky; (19) jímky, nádrže na vodu, nádrže na chemikálie, septiky, bazény, brouzdaliště, vodoměrné šachty, zahradní pařeniště, normé stěny, plastové zachytávače (separátory) ropných látek - vše zařazené v této třídě; (37) stavebnictví, opravárenské a instalační služby, zejména instalace bazénů, čistíren odpadních vod, služby spojené s údržbou a zazimováním bazénů, vložkování propustných jímek a nádrží, zejména polypropylenem.
Třídy výrobků a služeb:
6, 17, 19, 37
(210) O-193461

(111) **263062**
(220) 24.07.2003
(151) 10.05.2004
(540)

SIESTA

(592) Slovní
(730) **MADETA a.s.**, Rudolfovská tř. 246/83, České Budějovice, České Budějovice 4, 37001, CZ
(740) PatentCentrum Sedlák & Partners s.r.o., Okružní 2824, České Budějovice, České Budějovice 3, 37001
(511) (29) mléko a mléčné výrobky.
Třídy výrobků a služeb:
29
(210) O-194146

(111) **263724**
(220) 09.06.2003
(151) 26.05.2004
(540)

VIVA

(592) Slovní
(730) **Kovárna VIVA a.s.**, Vavrečkova 5333, Zlín, 76001, CZ
(740) Advokátní kancelář Juráš a partneři v.o.s., Mgr. Jaroslav Juráš, Lešetín I/674, Zlín, 76001
(511) (6) polotovary z válcované suroviny, zápustkové výkovky, formy na zápustkové výrobky, obrobky z výkovků, tepelně zpracované polotovary; (40) zpracování polotovarů z válcované suroviny, zpracování zápustkových výrobků, zpracování forem na zápustkové výkovky, zpracování obrobků z výkovků, tepelné zpracování hutních polotovarů, zpracování sestav s použitím výkovků.
Třídy výrobků a služeb:
6, 40
(210) O-192524

(111) **263726**
(220) 11.06.2003
(151) 26.05.2004
(540)

NATURPHOS

(592) Slovní
(730) **Natura Food Additives, a.s.**, Zelený pruh 95/97, Praha 4, Braník, 14000, CZ
(740) Mgr. David Müller, patentový zástupce, Filipova 2016/6, Praha 4, Chodov, 14800
(511) (5) výrobky dietetické pro léčebné účely, zejména směsi potravinářských přísad s léčebnými účinky, diabetické přípravky pro léčebné účely, vše výše určené výlučně pro výživu lidí; (30) koření a kořenící přípravky, příchutě do potravin s výjimkou esencí a éterických olejů, škrobovité potraviny, potraviny na bázi ovsu, potraviny z mouky, směsi potravinářských přísad spadající do této třídy, obilné vločky, výrobky na bázi sušené bramborové kaše, pšeničné mouky, nativních a modifikovaných škrobů, jako bramborové těsto v prášku, bramborová kaše v prášku, bramborové drtě, bramborové krokety v prášku, bramborové noky v prášku, směs pro přípravu knedlíků.
Třídy výrobků a služeb:
5, 30
(210) O-192670

(111) **264047**
(220) 11.09.2003
(151) 28.06.2004
(540)



(594) Kombinovaná
(591) Barevná
(730) **Golf Club Český Krumlov a.s.**, Svachova Lhotka 6, Mirkovice, 38232, CZ
(740) PatentCentrum Sedlák & Partners s.r.o., Okružní 2824, České Budějovice, České Budějovice 3, 37001
(511) (25) sportovní oděvy, obuv, kloboučnické zboží; (41) sportovní a kulturní aktivity, výuka golfu, pořádání a organizování sportovních turnajů, provozování sportovních zařízení, pronájem sportovních potřeb a vybavení, pronájem sportovních zařízení; (43) provoz restaurace, ubytování.
Třídy výrobků a služeb:
25, 41, 43
(210) O-195751

(111) **264240**
(220) 19.12.2003
(151) 28.06.2004
(540)



(594) Kombinovaná
(730) **IBK TRADE a.s.**, Dolanská 337/7, Praha 6, Liboc, 16100, CZ
(511) (29) potraviny živočišného původu, zejména maso, ryby, drůbež, zvěřina, vejce, mléko a mléčné výrobky, hotové pokrmy a konzervované potraviny zařazené v této třídě; (30) potraviny rostlinného původu, zejména potraviny připravené z obilnin jako ochucené vločky, müsli, chléb, pečivo, cukrovinky, káva, kakao, čaj, koření, ochucovací nálevy, med, hotové pokrmy zařazené v této třídě; (35) inzertní, reklamní a propagační činnost, poskytování pomoci při provozu obchodu, obstaravatelská a zprostředkovatelská činnost v oblasti obchodu, marketing, obchodní administrativa.
Třídy výrobků a služeb:
29, 30, 35
(210) O-199375

(111) **264373**
(220) 03.07.2003
(151) 23.07.2004
(540)



(594) Kombinovaná
(591) Barevná
(730) **NAV Flight Services, s.r.o.**, Karlovarská 814/115, Praha 6, Řepy, 16100, CZ
(740) PatentCentrum Sedláč & Partners s.r.o., Okružní 2824, České Budějovice, České Budějovice 3, 37001
(511) (16) mapy, navigační pomůcky v rozsahu této třídy, učební pomůcky, učebnice; (35) organizační a ekonomické rozvahy v oblasti letecké dopravy, zejména výběr vhodných tratí, letišť, stanovení navigačního plánu, výpočty celkové vzdálenosti a doby letu, spotřeby paliva a letových poplatků, distribuce letových plánů; (38) komunikace se středisky služeb letové přípravy a leteckými pozorovateli; (39) služby, týkající se provozu na letištích, zejména přípravy a odbavení letu, zajišťování navigační dokumentace, meteorologické přípravy letu, letových povolení, předletová příprava posádek, dohled na pozemní obsluhu letadel, poradenská činnost k poskytovaným službám.

Třídy výrobků a služeb:
16, 35, 38, 39

(210) O-193438

(111) **265912**
(220) 25.06.2003
(151) 29.09.2004
(540)

AQUA IGNEA

(592) Slovní
(730) **ARARETAMA ESSENCIAS NATURAIS LTDA-ME**, Tauá Curi. sún-Per. 82, Bairro da Barra-Cunha, BR
(740) AK Mrázek - Mrázková, JUDr. Josef Mrázek, DrSc., Pernerova 11, Praha 8, 18600
(511) (3) parfumerie, vonné oleje, kosmetika; (16) tištěné materiály a publikace včetně instruktážních a učebních materiálů; (41) výchova, vzdělávání a kulturní aktivity, prezentace literatury veřejnosti pro kulturní a vzdělávací účely.

Třídy výrobků a služeb:
3, 16, 41

(210) O-193174

(111) **265913**
(220) 25.06.2003
(151) 29.09.2004
(540)

ARARETAMA

(592) Slovní
(730) **ARARETAMA ESSENCIAS NATURAIS LTDA-ME**, Tauá Curi. sún-Per. 82, Bairro da Barra-Cunha, BR
(740) AK Mrázek - Mrázková, JUDr. Josef Mrázek, DrSc., Pernerova 11, Praha 8, 18600
(511) (5) farmaceutické přípravky a substance, léčebné přípravky vyráběné z bylin, květín a rostlin; (31) výrobky zemědělské, zahradnické, lesní rostliny a přírodní květiny; (41) výchova, vzdělávání a kulturní aktivity, prezentace literatury veřejnosti pro kulturní a vzdělávací účely.

Třídy výrobků a služeb:
5, 31, 41

(210) O-193175

(111) **265941**
(220) 18.08.2003
(151) 29.09.2004
(540)

MATTE

(592) Slovní
(730) **Řebíček Tomáš PhDr.**, Stará Riviera 757, Frýdek-Místek, Místek, 73801, CZ
(740) Silesia Patent s.r.o., Soukromá 261, Václavovice, 73934
(511) (3) parfumerie, kosmetika, přípravky pro osobní hygienu, přípravky pro péči o vlasy, šampony, vlasové vody, laky, tužidla, gely, přípravky pro péči o pleť, krémy, emulze, mléka, pleťové vody, přípravky na mytí a do koupele, mýdla, šampony, pěny, gely, oleje, soli, přípravky pro péči o zuby a dutinu ústní, zubní pasty, ústní vody, přípravky dezodorační, toaletní, přípravky na holení, také před i po holení, přípravky depilační, přípravky na opalování, také před a po opalování, přípravky masážní, přípravky pro bělení a jiné prostředky ku praní, prací prášky, aviváže, přípravky pro čištění, mytí, leštění, odmašťování a broušení, přípravky osvěžující a vonné, výrobky vatové, vatové tyčinky, tampony, vložky pro kosmetické účely, přípravky na WC hygienu čistící; (5) potřeby hygienické, vložky, tampony, ubrousky, kalhotky, potřeby menstruační, přípravky repelentní, přípravky na WC hygienu desinfekční, osvěžovače a dezodoranty, přípravky desinfekční; (8) prostředky na holení, holicí strojky, břitvy, prostředky na stříhání vlasů, prostředky pro manikúru a pedikúru; (21) prostředky pro péči o zuby a dutinu ústní, zubní kartáčky, dentální nitě, kartáče, hřebeny, prostředky na úklid, hadry, drátěnky, houby.

Třídy výrobků a služeb:
3, 5, 8, 21

(210) O-194987

(111) **266903**
(220) 08.12.2003
(151) 26.10.2004
(540)



(594) Kombinovaná
(591) Barevná
(730) **Hitra s.r.o.**, Na okraji 335/42, Praha 6, Veleslavín, 16200, CZ
(740) Advokátní kancelář SCHULMANN & STACHOVÁ, JUDr. František Schulmann, Valentinská 92/3, Praha 1, 11000

(511) (20) nábytek, zrcadla, rámy, výrobky nejmenované v jiných třídách ze dřeva, korku, rákosu, vrbového proutě, z rohu, kosti, slonoviny, z kostic, želvoviny, jantaru, perleti, mořské pěny, náhražky všech těchto materiálů nebo náhražky z plastických hmot; (24) tkaniny a textilní výrobky, které nejsou uvedeny v jiných třídách, pokrývky ložní a ubrusy; (36) pojištění, služby finanční, služby peněžní, služby nemovitostní.

Třídy výrobků a služeb:
20, 24, 36

(210) O-198943

(111) **267200**
(220) 01.03.2004
(151) 26.10.2004
(540)



(594) Kombinovaná
(730) **ANIPOL s.r.o.**, Klaricova 873/22, České Budějovice, České Budějovice 3, 37004, CZ
(740) Macek and Partners, Mgr. Jiří Macek, Sázavská 751/16, Praha 2, Vinohrady, 12000
(511) (6) obecné kovy a jejich slitiny, kovové stavební materiály, kovové stavební materiály přenosné, kovové kabely a dráty neelektrické, kovové potřeby zámečnické a klempířské, kovové trubky, hmoždinky kovové, kovové výrobky, které nejsou uvedeny v jiných třídách; (19) stavební materiály nekovové včetně polozpracovaného řeziva (trámy, prkna, dřevěné panely), překližky, skleněné cihly, skleněné tašky, obkládačky, dlaždice, přírodní a umělý kámen, cement, vápno, malta, sádra, šterk, neohebné trubky nekovové pro stavebnictví, stavební materiál na stavbu cest, asfalt, směla, přenosné konstrukce nekovové, nekovové pomníky, umělecké předměty z kamene, sádry a jiných nekovových materiálů, plastová okna, posuvná nekovová okna, tabulové okenní sklo; (35) pomoc při řízení obchodních činností; (37) provádění staveb, jejich změn a odstraňování, zprostředkování uvedených služeb; (39) silniční motorová doprava nákladní a zprostředkování dopravních služeb; (40) kovoobráběčství.

Třídy výrobků a služeb:
6, 19, 35, 37, 39, 40

(210) O-343661

(111) **268729**
(220) 22.04.2004
(151) 28.12.2004
(540)



(593) Obrazová
(730) **N+N - Konstrukce a dopravní stavby Litoměřice, s.r.o.**, Nerudova 2215, Litoměřice, 41201, CZ
(740) PROPATENT, JUDr. Matěj Sedláček, Pod Pekařkou 107/1, Praha 4, Podolí, 14700
(511) (6) kovové stavební materiály, kovové stavební materiály přenosné, kovové materiály pro železnice; (37) stavby budov, silnic, mostů, přepravních linek, železnic, služby opravářské, montáž, údržba a opravy stavebních strojů, izolace staveb, stavebnictví, stavitelství, poskytování stavebních informací; (42) stavební projekce.

Třídy výrobků a služeb:
6, 37, 42

(210) O-345732

(111) **269693**
(220) 10.12.2003
(151) 28.02.2005
(540)



(594) Kombinovaná
(730) **Trion Tensid AB**, Svederusgatan 1-3, 75450 Uppsala, SE
(740) Rott, Růžicka & Guttman a spol., Vyskočilova 1566, Praha 4, Michle, 14000
(511) (1) chemické látky na čištění a povrchovou ochranu při odborném čištění a ochraně zdí, památníků a jiných obdobných povrchů proti graffiti, skvrnám a nečistotám; (37) čistící a údržbářské služby v oblasti ochrany zdí, památníků a podobných povrchů proti graffiti, skvrnám a nečistotám, včetně těchto služeb ve veřejné sféře.

Třídy výrobků a služeb:
1, 37

(210) O-199036

(111) **269921**
(220) 15.04.2004
(151) 28.02.2005
(540)



(594) Kombinovaná
(591) Barevná
(730) **Teplárna Otrokovice a.s.**, Objízdna 1777, Otrokovice, 76502, CZ
(511) (9) přístroje měřicí a regulační techniky a jejich součásti, přístroje pro kontrolu, vážení a signalizaci, přístroje pro záznam, převod a reprodukci zvuku nebo obrazu, přístroje pro zpracování informací, počítače, software, informační systémy, elektrické a magnetické nosiče informací, elektrické a elektronické přístroje spadající do této třídy; (11) přístroje a zařízení pro topení, výrobu tepla, výrobu páry, přístroje chladící, přístroje pro sušení, ventilaci, přístroje pro distribuci vzduchu a tepla, vody, páry, elektřiny nebo jiných látek; (37) servisní, montážní a opravářské služby elektrických strojů a přístrojů, zámečnictví, servis měřicí a regulační techniky, stavební a výkopové práce; (39) distribuce a skladování tepla, teplé vody, páry, elektřiny nebo jiných látek, např. demineralizované vody; (40) výroba tepla, teplé vody, páry, elektřiny, demineralizované vody, zpracování těchto látek, zpracování substrátů.

Třídy výrobků a služeb:
9, 11, 37, 39, 40

(210) O-345485

(111) **271680**
(220) 06.05.2004
(151) 26.04.2005
(540)



(594) Kombinovaná
(730) **Autoklub České republiky**, Opletalova 1337/29, Praha 1, Nové Město, 11000, CZ
(511) (16) výrobky z papíru, lepenky, tiskárenské výrobky, fotografie, papírenské zboží, kancelářské potřeby, učební a vyučovací pomůcky v tištěné podobě, časopisy, knihy, průvodce, příručky, turistické a motoristické mapy a atlasy, metodické materiály k výcviku řidičů a dopravní výchově v tištěné podobě; (35) propagační činnost a reklama, zejména v oblasti motoristického a nemotorového sportu, motorismu, kulturních a sportovních akcí, činnosti zahrnující záznam, přepis, vypracování, shromažďování, aktualizování, přenášení, systematizování písemných, zvukových a obrazových sdělení a záznamů, využívání statistických údajů, zejména z oblasti motoristického a nemotorového sportu, motorismu, kulturních a sportovních akcí; (36) poskytování informací a zprostředkovatelské služby v oblasti pojištění, služby nemovitostní; (39) poskytování informací a zprostředkovatelské služby v oblasti dopravy a organizování cest, motoristické dopravní informace všeho druhu, specializovaná pomoc motoristům, asistenční a technické služby v oblasti motorismu, archivace elektronicky uložených dat nebo dokumentů z oblasti motorismu; (41) výchova, vzdělávání, zejména v oblasti zvyšování bezpečnosti silničního provozu, organizování výchovných programů a akcí v oblasti prevence nehodovosti v silničním provozu, dopravní výchovy a prevence protidrogové, provozování sportovních zařízení, pořádání sportovních podniků a dalších akcí, zejména motoristických a zábavních, služby v oblasti poskytování a zprostředkování informací zejména z oblasti motorismu, motoristického a nemotorového sportu, motoristické speciální informace; (43) poskytování informací a zprostředkovatelské služby v oblasti restaurací, dočasného ubytování.

Třídy výrobků a služeb:
16, 35, 36, 39, 41, 43

(210) O-346316

(111) **274452**
(220) 14.04.2004
(151) 25.08.2005
(540)

fincentrum

(594) Kombinovaná
(730) **Swiss Life Select a.s.**, Pobřežní 620/3, Praha 8, Karlín, 18600, CZ
(740) Urban & Hejduk s.r.o., advokátní kancelář, Mgr. Marek Hejduk, advokát, Jugoslávská 620/29, Praha 2, Vinohrady, 12000
(511) (9) aparáty a přístroje vědecké, elektronické, fotografické, filmové, optické, aparáty pro záznam, uchování, převod, přenos nebo reprodukci zvuku nebo obrazu, telefony, záznamníky, faxy, magnetické nebo optické suporty zvukových nebo zvukově obrazových záznamů, přístroje pro zpracování informací a počítače, včetně jejich jednotlivých součástí a náhradních dílů ze třídy 9, počítačové hry, pohledy ilustrované se zvukovou nahrávkou, hlavolamy elektrické nebo elektronické, reklamní přístroje na střídavé obrazy, reklama světelná, reklamní světelné přístroje, nosiče záznamů

nahrané i nenahrané, videokazety nahané i nenahrané, audiokazety nahané i nenahrané, audiovizuální programy, audioprogramy, audiovizuální díla, audiovizuální díla v digitální podobě, filmy, hudební díla, CD disky, programové vybavení pro počítače, software, hardware výpočetní techniky nebo komunikační nebo informační techniky, elektronické databáze a databázové produkty, informace a záznamy v elektronické podobě, informace a záznamy na nosiči s výjimkou nosičů papírových ze třídy 16, informace a data a databáze a informační produkty na nosičích nebo i v elektronických, datových, informačních, počítačových a komunikačních sítích, související software a hardware, elektronické nebo datové nebo informační nebo komunikační nebo výpočetní sítě, včetně jednotlivých součástí a náhradních dílů obsažených ve třídě 9, multimediální aplikace, multimediální nebo informační katalogy, elektronické časopisy, elektronická periodika a knihy v elektronické podobě; (16) periodické a neperiodické publikace, knihy, učebnice a učební pomůcky, časopisy, brožury, fotografie, informační produkty na papírových nosičích, letáky, plakáty, data a databáze na papírových nosičích, tištěné manuály, reklamní, propagační, užitkové, umělecké nebo ozdobné předměty z papíru, výrobky z papíru, např. pohlednice, dopisní papíry, obálky, přání, kalendáře, samolepky, obtisky, vystřihovánky, kartičky, tašky - v rámci této třídy, sešity, skicáky, pastelky, penály, pera, nože na papír, těžítka; (35) obchodní poradenské a konzultační služby, reklamní, inzertní a propagační činnost, marketing, reklamní, inzertní a propagační činnost prostřednictvím jakéhokoliv média, prostřednictvím telefonní sítě nebo datové sítě nebo informační sítě nebo elektronické sítě nebo komunikační sítě nebo počítačové sítě, poskytování informací a jiných informačních produktů komerčního nebo reklamního charakteru, informačních produktů reklamního charakteru, multimediálních informací komerčního charakteru, komerční využití Internetu v oblastech komerčních internetových médií a vyhledávacích služeb, on-line inzerce, činnost reklamní agentury, zprostředkování v obchodních vztazích, zprostředkovatelská činnost v obchodu a průmyslu, merchandising, franchising, pomoc při využívání a řízení obchodního podniku, automatizované zpracování dat, pomoc při provozování obchodů a obchodních činností průmyslového nebo obchodního podniku, služby, které zahrnují záznam, přepis, vypracování, kompilaci, přenášení nebo systematickosti písemných či datových či elektronických sdělení a záznamů, jakož i využívání nebo kompilaci matematických a statistických údajů, pronájem reklamních ploch, předvádění pro reklamní účely a podporu prodeje, předvádění zboží, rozšiřování reklamních materiálů a vzorků zboží, veletrhy a výstavy jako komerční a reklamní; (38) výměna zpráv, šíření, výměna nebo získávání zpráv a informací, šíření elektronických časopisů, informací, elektronických periodik, knih v elektronické podobě, audio nebo audiovizuálních děl prostřednictvím informačních nebo datové nebo elektronické nebo komunikační nebo telekomunikační nebo počítačové sítě, zejména Internetu, pomocí satelitů, komunikace, poradenská činnost v oblasti sdělovacích prostředků, informační služby v oblasti Internetu, rozhlasového a televizního vysílání, služby zabezpečující audiovizuální komunikaci prostřednictvím informačních a telekomunikačních sítí, např. počítačové sítě Internet, satelitu, poskytování přístupu k Internetu; (39) služby distribuční, zejména distribuce knih, novin a časopisů; (41) nakladatelství a vydavatelství, ediční činnost, publikační činnost, nahrávání nosičů zvukových nebo obrazově zvukových, půjčování nahaných zvukových a zvukově obrazových záznamů, TV produkce, filmová produkce, televizní výroba programů, tvorba a výroba televizních a audiovizuálních programů, agenturní činnost v oblasti kultury, zprostředkování v oblasti kultury, výchovy, zábavy a sportu, výchovná, vzdělávací, soutěžní a zábavní činnost, zábavní nebo kulturní nebo vzdělávací představení, organizace společenských a kulturních akcí, organizace, provozování a provádění her a soutěží i veřejných, pořádání organizační zajištění kurzů, školení, přednášek, konferencí, organizování sportovních soutěží, pořádání loterií, veletrhy a výstavy jako organizování kulturních a vzdělávacích akcí, informační služby v oboru periodického tisku.

Třídy výrobků a služeb:
9, 16, 35, 38, 39, 41

(210) O-345470

(111) 277190
(220) 10.06.2003
(151) 22.12.2005
(540)



(594) Kombinovaná
(730) **Orkla Foods Česko a Slovensko a.s.**, Mělnická 133, Byšice, 27732, CZ
(740) THK Legal s.r.o., Přístavní 531/24, Praha 7, Holešovice, 17000
(511) (29) smažené potraviny, jako smažené řízky, karbanátky, sekaná, čerstvé, chlazené, mražené, salám, bramborové lupínky, bujón, vyvař, přípravky na bujóny, čočka konzervovaná, drůbež (neživá), dřeň (ovocná), džemy, fazole konzervované, hrách konzervovaný, hranolky bramborové, humří (neživí), huspeniny, játra, játrová paštika, jedlé oleje, jedlé tuky, jelita, tlačěnka, kaviár, klobásy, párky, koblíhy plněné brambory, koncentráty bujónové, koncentrované vývary, konzervy masové, konzervy rybí, konzervy zeleninové, koryši (s výjimkou živých), krevety (neživé), krokety, kysané zelí, langusty neživé, lanýže konzervované, losos, marmeláda, maso konzervované, masové extrakty, masné výrobky tepelně neopracované, masové šťávy (omáčky), měkkýši (neživí), mražené ovoce, mušle (neživé), nakládaná zelenina, nasolené potraviny, olivový olej, ovoce konzervované, ovoce zavařené, ovoce kandované, ovocně-zeleninové saláty, maso-zeleninové saláty, ovocné saláty, zeleninové saláty, rybí plátky, polévky, přípravky pro výrobu polévek, potraviny z ryb, ryby solené, ryby ve slaném nálevu, ryby s výjimkou živých, řepkový olej jedlý, sardinky, slanečci, sledi, slanina, slunečnicový olej jedlý, šťávy zeleninové na vaření, šunka, tofu, tukové pomazánky na chléb, tuky jedlé, tuňák, ústřice s výjimkou živých, uzeniny, vejce, vepřové sádlo, vnitřnosti, droby, dršťky, výtažky masové, zelenina v pikantním nálevu, zvěřina, žampiony konzervované, želatina, mražená zelenina; (30) popcorn (vločky obilné), cukr, hořčice, jogurtová zmrzlina, kakao, kakaové nápoje, káva, kečup, koření, krupice, kuchyňská sůl, kvasnice, droždí v tabletách k nelékařským účelům, kypřící prášek, led přírodní nebo umělý, led pro osvěžení, listové těsto, majonéza a majonézové saláty, dresinky, makaróny, mandlové těsto, marinády, (chutňové přísady), máslové tukové těsto, látky na zjemnění masa pro domácnost, masové paštiky v těstě, masové pirožky zapečené v těstě, med, mouka potravinářská a výrobky z mouky, corn-flakes, nápoje čokoládové, kakaové, kávové, přísady do nápojů, nudle, ocet, ovesná kaše, potraviny na bázi ovesa, ovesné vločky, ozdoby na dorty jedle, palačinky a pizzy čerstvé, chlazené, mražené, přísady do zmrzlin, pudinky, rajčatová omáčka, ravioli, rýže a výrobky z rýže, šerbet, přípravky na /tužení šlehačky, špagety, šťávy s výjimkou dresinků, těsta, těstoviny, těstovinové saláty, vlasové nudle, vločky, zákusky, zálivky na ochucení, zmrzlina, zmrzlinové poháry, knedlíky, sojová mouka.

Třídy výrobků a služeb:
29, 30

(210) O-192589

(111) 281187
(220) 11.06.2003
(151) 24.05.2006
(540)



(594) Kombinovaná
(730) **Spectrum Brands Pet LLC**, One Rider Trail Plaza Drive, Suite 300, Earth City, 63045, MO, US
(740) Havlík Švorčík a partneři, advokátní a patentová kancelář, JUDr. Otakar Švorčík, advokát, Háalkova 1406/2, Praha 2, Nové Město, 12000
(511) (3) šampon pro domácí zvířata, odstraňovač skvrn spojených s domácími zvířaty, kondicionéry na ozoří; (5) veterinární přípravky a výrobky, zvláště vitamínové, minerální a další krmivové doplňky pro ptactvo, křečky, morčata a králíky, antibiotika pro křečky, léčivé masti pro ptactvo, olej z pšeničných klíčků a olej z tresčích jater pro ptactvo, repelenty proti roztočům a vším pro ptactvo, potravinové doplňky pro želvy, ryby, chameleóny, salamandry a ještěrky, veterinární produkty, zvláště antibiotika, dietní doplňky, odčervovací a antibakteriální léčiva pro psy, kočky a fretky; (18) přepravy pro transport malých zvířat; (21) ptačí klece, doplňky ptačích klecí, zvláště materiály pro bidýlka a šterkový papír; (31) zvířecí potrava pro kanáry, malé papoušky, korely, papoušky a ostatní malé ptáky, králíky, křečky, morčata, fretky, želvy, ryby, chameleóny, salamandry a ještěrky, substráty pro kočky, cedrové piliny a vláknitá cupanina na pelíšky malých zvířat.

Třídy výrobků a služeb:
3, 5, 18, 21, 31

(210) O-430636

(111) 282945
(220) 16.06.2003
(151) 24.08.2006
(540) **ČESKÉ PIVO - RODEO- CZECH BEER**

(592) Slovní
(730) **Pivovary CZ Group a. s.**, Komenského 3622/33a, Přerov, Přerov I-Město, 75002, CZ
(740) LORENC IP advokátní a patentová kancelář s.r.o., Mgr. Lukáš Lorenc, advokát, Štefánikova 256/34, Praha 5, Smíchov, 15000
(511) (32) pivo.

Třídy výrobků a služeb:
32

(210) O-192822

(111) **335474**
(220) 21.03.2013
(151) 03.01.2014
(540)



(593) Obrazová
(730) **Čeliš Petr Ing.**, Hroznová 699, Liberec, 46014, CZ
(740) Shubik & Partners, Mgr. Markéta Shubik, Bělohorská 260/39, Praha 6, Břevnov, 16900
(511) (1) chemické látky na provzdušňování betonu, konzervační přípravky na konzervování betonu, pojiva do betonu, výrobky na konzervování betonu, průmyslové chemikálie, plastifikátory, ztekucovače, plastifikační přísady na výrobu betonů, separační prostředky; (17) izolace staveb proti vlhkosti, izolační nátěry, izolační omítky, izolace pro tepelnou ochranu budov; (19) sanační hmoty, stavební malty; (37) stavebnictví, stavební informace; (42) chemický výzkum ve stavebnictví, zkoušky materiálů ve stavebnictví, výzkum a vývoj nových výrobků ve stavebnictví.
Třídy výrobků a služeb:
1, 17, 19, 37, 42
(210) O-502844

(111) **335677**
(220) 10.06.2013
(151) 03.01.2014
(540)

Balneo Peat

(594) Slovní grafická
(730) **Rašelina a.s.**, Na Pískách 488, Soběslav, Soběslav II, 39201, CZ
(740) Mgr. David Pašek, Veverkova 2707/1, Plzeň, Východní Předměstí, 30100
(511) (3) éterické oleje, kosmetika, koupele (kosmetické přípravky do -), krémy (kosmetické -), masky (krášlicí -), mýdla, mýdla (dezinfekční -), oleje pro kosmetické účely, opalovací krémy, pleťová voda pro kosmetické účely, pokožka (kosmetické přípravky pro pěstění -), soli koupelové, ne pro medicínální účely, šampóny, vlasové vody; (5) bahno (léčivé -), bahno pro koupele, koupelové soli (léčivé -), masti na popáleniny od slunce, soli do minerálních koupelí, výrobky pro balneologické použití, u kterých je účinnou látkou rašelina, výluhy z rašeliny pro léčebné účely.
Třídy výrobků a služeb:
3, 5
(210) O-505098

(111) **335684**
(220) 11.06.2013
(151) 03.01.2014
(540)

kenaur

(594) Kombinovaná
(591) Barevná
(730) **ELIOD servis, s.r.o.**, Vřesová 494, Zruč-Senec, Zruč, 33008, CZ
(740) Langrova, s.r.o., Skřetova 1011/48, Plzeň, Jižní Předměstí, 30100
(511) (9) počítačí stroje, jejich periferní vybavení včetně zařízení pro uchování programu, flash disky, počítačové programy na datových nosičích a ostatní příslušenství počítačů, počítačové programy - software, nosiče dat, audiovizuální díla, publikace v elektronické podobě; (16) publikace v papírové formě, počítačové instruktážní manuály, plánovací systémy - diáře, katalogy, prospekty; (37) úklidové služby, montáž, údržba a opravy počítačového vybavení; (42) počítačové programování, počítačové analýzy, inženýrské služby, projektování a konstruování, technické poradenství, poradenství k uvedeným výrobkům a činnostem.
Třídy výrobků a služeb:
9, 16, 37, 42
(210) O-505156

(111) **335859**
(220) 19.06.2013
(151) 09.01.2014
(540)

BIM Project

(592) Slovní
(730) **BIM Project s.r.o.**, Hošťálkova 740/48, Praha 6, Břevnov, 16900, CZ
(740) Mgr. Václav Láska, advokát, Štefánikova 1/65, Praha 5, Smíchov, 15000
(511) (42) aktualizace počítačových programů, architektonické poradenství, konzultace v oblasti počítačového softwaru, počítačové programy (tvorba), pronájem počítačového softwaru, tvorba softwaru; (45) poskytování licencí na počítačový software, duševní vlastnictví (licence).
Třídy výrobků a služeb:
42, 45
(210) O-505417

(111) **335922**
(220) 31.05.2013
(151) 17.01.2014
(540)

UNICAPITAL

(592) Slovní
(730) **TORSION Invest a.s.**, K Brance 1171/11, Praha 5, Stodůlky, 15500, CZ
(511) (35) propagační činnost, reklama, pomoc při řízení obchodní činnosti, obchodní administrativa, kancelářské práce, poradenství a pomoc v oblasti managementu, poradenství a pomoc pro komerční řízení, plánování, výzkum, konzultace, stanovení hodnot, analýza a informační služby, všechno ve vztahu k obchodu, ekonomické prognózy a ekonomické poradenské služby, oceňování obchodních příležitostí, průzkumy trhu, projektování obchodních trendů, příprava obchodních statistik, obchodní statistické studie, poradenské, informační a konzultační služby týkajících se všech výše uvedených služeb; (36) služby peněžní, služby nemovitostní, investiční a finanční služby, shromažďování financí, financování, poskytování a zprostředkování půjček, úpisovatelství, finanční investice a finanční řízení, informační a poradenské služby týkající se výše uvedeného, financování společností, finanční a investiční plánování, poradenské, konzultační, informační, asistenční, analyzační a hodnotící služby vztahující se ke službám tř. 36, investování kapitálu, leasing, nákup na splátky, obchodování s nemovitostmi, pronájem a správa nemovitostí, správa majetku.
Třídy výrobků a služeb:
35, 36

(210) O-504887

(111) **336353**
(220) 03.06.2013
(151) 05.02.2014
(540)

DOUBLEKON

(592) Slovní
(730) **SINEKO Engineering s.r.o.**, Místecká 329/258, Ostrava - Hrabová, 72000, CZ
(740) Ing. Petr Soukup, patentový zástupce, tř. Svobody 43/39, Olomouc, 77900
(511) (11) zařízení a přístroje pro úpravu a/nebo čištění vody a vzduchu, včetně čističek odpadních vod, filtry (části zařízení pro průmysl nebo domácnost), filtry na pitnou vodu, zařízení na filtrování vody, přístroje pro ventilaci, sanitární zařízení, zařízení pro přívod a rozvod vody, měrné šachty, čerpací pumpy (tepelné), zásobníky vodní tlakové, přístroje a zařízení na změkčování vody, bezpečnostní příslušenství pro vodní zařízení a potrubí, regulátory pro vodní zařízení a potrubí, vodovodní těsnění (těsnicí kroužky), vodovodní potrubní zařízení, septikové nádrže, septiky z plastů, septiky kromě septiků kovových; (17) plastové tyče, desky a polotovary, kaučuk, gutaperča, guma, materiály těsnící, ucpávací a izolační, ohebné trubky nekovové, výrobky z plastických hmot a materiálů zahrnuté v této třídě; (19) stavební materiály nekovové - surové nebo polozpracované a nekovové stavební výrobky a konstrukce obsažené v této třídě, plastové stěnové desky, stěnové prvky z plastů, bazény nekovové nepropustné, potrubí z plastických hmot, nekovové drenážní trubky, trubky pro vodovody (nekovové), tvárnice, přenosné stavby nekovové, kameninové roury, kamenina pro stavebnictví, nádrže nekovové; (20) nádoby tuhé z plastických hmot na balení, nádrže na veškeré tekutiny a všech forem (kromě nádrží kovových a nádrží zděných), plastové kádě, sudy a putny; (37) montáže a opravy výše uvedených výrobků, služby ve stavebnictví zahrnuté v této třídě, provádění staveb, včetně jejich změn, udržovacích prací na nich a jejich odstraňování, stavby pozemní inženýrské, stavby a montáž vodních nádrží, bazénů, kanalizačních jímek, septiků čerpacích stanic, vodojemů.

Třídy výrobků a služeb:
11, 17, 19, 20, 37

(210) O-504920

(111) **336750**
(220) 25.06.2013
(151) 26.02.2014
(540)

GIMI TV

(592) Slovní
(730) **JTV a.s.**, Křížkova 1696, České Budějovice, České Budějovice 6, 37001, CZ
(740) Mgr. Lukáš Hegner, advokát, Jiráskovo náměstí 816/4, Plzeň, 32600
(511) (35) reklamní, propagační a inzertní činnost včetně reklamy, propagace a inzerce šířené televizí a elektronickými médii, vydávání reklamních, propagačních a informačních materiálů, pořádání komerčních výstav, veletrhů a jiných přehlídek zboží a služeb komerčního charakteru, šíření informačních a reklamních materiálů, pronajímání reklamních ploch a jiných ploch pro komerční využití, zprostředkování obchodních příležitostí, sekretářské a asistentké služby, obchodní informační služby; (38) televizní vysílání, televizní vysílání programů, televizní vysílání zábavných, vzdělávacích, výchovných, soutěžních, diskusních a informačních pořadů, telematika, výměna zpráv, šíření, výměna nebo získávání zpráv a informací, šíření elektronických informací, elektronických periodik, knih v elektronické podobě, audio nebo audiovizuálních děl prostřednictvím informační nebo datové nebo elektronické nebo komunikační nebo telekomunikační nebo počítačové sítě, zejména Internetu, pomocí satelitů aj., služby na Internetu související s televizním vysíláním, poskytování informačních služeb prostřednictvím počítačů; (41) nakladatelství a vydavatelství, výroba televizních pořadů, televizní zpravodajství, nahrávání nosičů zvukových nebo obrazově zvukových, agenturní činnost v oblasti kultury, výroba audiovizuálních děl, půjčování nahraných a zvukově obrazových záznamů, výcviková a vzdělávací činnost, organizace a provádění her a soutěží i veřejných.

Třídy výrobků a služeb:
35, 38, 41

(210) O-505541

(111) **336756**
(220) 04.07.2013
(151) 26.02.2014
(540)



(594) Kombinovaná
(591) Barevná
(730) **Ambiente Franchise, s.r.o.**, Maiselova 38/15, Praha 1, Josefov, 11000, CZ
(740) Dana Lukajová, patentový zástupce, Voršilská 10, Praha 1, 11000
(511) (16) kuchařky, dárkové předměty v této třídě, knihy, zejména knihy o vaření, potravinách a nápojích, tiskoviny a papír, výrobky z papíru jako upomínkové předměty, polygrafické výrobky, periodické a neperiodické publikace, knihy, časopisy, blahopřání, brožury, diagramy, knížky brožované, účetní knihy, brožury, fotografie, formuláře, filtrační papír, kávové filtry, informační produkty a reklamní materiály na papírových nosičích, data a databáze na papírových nosičích, tištěné manuály, fotografie, plakáty, kalendáře, samolepky, obrazy, papírové a umělohmotné tašky jako upomínkové předměty, tužky, pera a pastelky jako upomínkové předměty, papírové obaly všeho druhu, ubrusy a papírové ubrusy, tácky, papírové vlajky, štočky, reklamní nebo umělecké nebo ozdobné předměty z papíru, tiskopisy, známky, prospekty, katalogy, periodika, průvodce, ročenky, papírové informační produkty, krabice lepenkové nebo papírové, tiskárenské výrobky, tiskoviny, propagační publikace, propagační materiály, papír a výrobky z papíru, potíštěný i nepotíštěný balicí papír, papírenské zboží, ubrusy toaletní, papírové podložky pod sklenice, paragony, podnosy na rozdělávání a počítání mincí, alba, bloky, těžítka, inzertní listy, psací a kancelářské potřeby, plakáty, mapy, papírové hračky, tiskařský materiál, zápisníky a záznamníky, omalovánky, vystřihovánky, památníky, leporela, diplomy, rozvrhy hodin, potíštěné papírenské výrobky, obálky, pohlednice, seznamy, sací papír, nože na řezání papíru, potíštěné pytle a sáčky z plastických hmot pro obalovou techniku, malby, obrazy, obrazy malované (též olejomalby), rytiny všeho druhu (dřevorytiny, hlubotisky, mědirytiny, lepty, tisky napodobující rytiny) a další umělecké a upomínkové předměty této třídy; (29) maso a masné výrobky, droby, vnitřnosti, dršťky, drůbež (neživá), bujóny, vývary, huspeniny, játra, játrová paštika, jelita, krvavá tlačěnka, jitrnice, klobásy, salámy, párky, konzervy masové, masové extrakty, polévky, přípravky na výrobu polévek, slanina, šunka, uzeniny, uzeniny v těstě, tukové pomazánky na chléb, vepřové, hovězí, drůbeží maso, sádlo, zvěřina, vejce, i sušené, vaječný bílek, vaječný žloutek, jedlé oleje, jedlé tuky, margarín, máslo, mléko a mléčné výrobky, jogurty, kefir, kumys (mléčný nápoj), mléčné nápoje (s vysokým obsahem mléka), smetana, syrovátka, sýry, sířidlo, šlehačka, tofu, bílkoviny jako potrava, jedlá želatina, kasein používaný jako přísada ve výživě, pektin pro potravinářství, protein pro lidskou spotřebu, ryby, měkkýši, koryši, sumýši a výrobky z nich, jako jsou ančovičky (sardele), humři (neživí), kaviár, konzervy rybí, krevety (neživé), langusty (neživé), mušle jedlé (neživé), losos, moučka rybí pro lidskou spotřebu, raci (neživí), rybí plátky (filé), ryby ve slaném nálevu, sardinky, slanečci, sledi, tuňák, ústřice (neživé), zpracovaná zelenina, jako je cibule konzervovaná, čočka konzervovaná, fazole konzervované, hrách konzervovaný, nakládaná zelenina, zelí kysané červené i bílé, nakládané okurky, zeleninové saláty, rajčatový protlak zeleninové šťávy na vaření, sušená zelenina, vařená zelenina, zelenina v pikantním nálevu, zeleninové polévky, bylinky zahradní konzervované, bramborové lupínky, bramborové vločky, bramborové hranolky, bramborové kaše, bramborové krokety, ovoce mražené, kompotované, konzervované, zavařené, kandované, sušené, jablečná a jiná pyré, kůry ovocné, ovocná dřevina i mražená, džemy, marmeláda, ovoce naložené v alkoholu, ovocné rosoly, ovocné saláty, zázvorový džem, brusinkový kompot, oříšky zpracované, arašidy, arašidové máslo, hrozinky, kakaové máslo, kokos sušený (kokosová moučka), kokosové mléko, datle, fíky, zpracované mandle, olivy konzervované, humus (pasta z cizmy), konzervované žampiony, konzervované lanýžy; (35) prodejna - řeznictví, prodejna s potravinami a nápoji, provozování velkoobchodů a maloobchodů

zejména s potravinami, stánkový prodej potravin a nápojů, reklamní činnost v oblasti gastronomie, velkoobchod a maloobchod zejména s masem a masnými výrobky, prodej potravin, zejména masa a masných výrobků na Internetu, nákup zboží za účelem dalšího prodeje, dodavatelské služby pro třetí osoby, nákup výrobků a služeb pro jiné podniky, obchodní management a průmyslových podniků, rozšiřování reklamních materiálů (letáků, prospektů, tisků, vzorků) zákazníkům, venkovní reklama, vydávání reklamních nebo náborových, propagačních a inzertních textů, vylepování plakátů, aranžování výkladů, pomoc při řízení obchodní činnosti, pomoc při řízení obchodních a průmyslových podniků, obchodní nebo podnikatelské informace, komerční informační kanceláře, obchodní nebo podnikatelský průzkum, hospodářské (ekonomické) prognózy, služby týkající se přemísťování provozů nebo podniků, marketingové studie, analýzy nákupních a velkoobchodních cen, průzkum trhu, průzkum veřejného mínění, statistické informace, styky s veřejností, účetnictví, revize účtů (audit), analýzy nákladů, oceňování obchodních podniků, provádění výpisů z účtů, dražby, personální poradenství, posuzování efektivnosti provozu a racionalizace práce, nábor zaměstnanců, psychologické testování pro výběr zaměstnanců, příprava a vyhotovení daňových přiznání, příprava mezd a výplatních listin, zprostředkovatelské práce, služby reklamních agentur a propagace jako je zajišťování reklamy on-line v počítačové síti Internet, rozhlasové reklamy, televizní reklamy, pronájem reklamní doby v komunikačních médiích, organizování komerčních nebo reklamních výstav a veletrhů, aktualizování a pronájem reklamních materiálů a reklamních ploch, inzerce poštou, předvádění zboží, služby modelek - předvádění pro reklamní účely a podporu prodeje, obchodní vedení uměleckých agentur, správa hotelů, dovozní a vývozní kanceláře, sekretářské služby, vyřizování telefonních vzkazů a dotazů, těsnopis, stenografie, přepisování, psaní na stroji zpracování textů, překlad a systemizace informací do počítačových databází, vedení kartoték a souborů v počítači, vyhledávání dat v počítačových souborech, kopírování nebo rozmnožování (reprodukce) dokumentů, dokladů apod., fotokopírování, zajišťování předplatného novin a časopisů, pronájem fotokopírovacích a kancelářských strojů a zařízení, pronájem prodejních automatů; (40) řeznictví a uzenářství, zpracování masa a masných výrobků, výroba, úprava a zpracování potravin, zejména masa a masných výrobků, konzervace potravin, uzení, mrazení, sušení potravin, tepelná a jiná úprava potravin, porážka zvířat, mlynářství, zpracování a úprava materiálů, výroba a šití dekorací, výroba dřevěných výrobků a jejich následná úprava, malby na stěnu, dámské a pánské krejčovství, lemování nebo obšívání látek a oděvů, úprava a přešívání oděvů, zhotovování oblečení, protokolová úprava textilií, střihání látek, úprava a zpracování textilu, barvení látek a obuvi, vyšívání, potisk oblečení, zpracování, úprava a oprava plastů a kovových materiálů jako například ohýbání, lepení, leštění, lisování, tváření za tepla i za studena, dělení, řezání, broušení, spojování, svařování, mechanické opracování plastových hmot, laminování, montáž materiálů na objednávkou (pro třetí osoby), tónování skla, vodovzdorná impregnace látek, vodovzdorná úprava látek, vycpávání a přípravování zvířat, vazba tiskovin, zejména knih, zpracování kožešin a srstí, příprava a zušlechťování kožešin a srstí, vyvolávání filmů a zpracování fotografií, zpracování dřeva, zmrazování ovoce, vydělávání, barvení, příprava, zpracování a povrchové zušlechťování kůží, zpracování kovů a jejich povrchová úprava nebo eloxování, emailování, galvanizace, fosfátování, chromování, zinkování, zušlechťování a zpracování nebo apretace textilu, vystrojování, bělení, barvení, mercerace barvené příze, obstaravatelská a zprostředkovatelská činnost v této oblasti; (43) gastroservis - zásobování restaurací a provozoven potravinářskými výrobky a nápoji, hromadné dodávání hotových jídel, nápojů do restaurací, jídelen, služby spojené s ubytováním, stravováním a občerstvením, provozování penzionů, hotelů, hostlů, motelů, hostinských činností, restaurace, bary, snack bary, cafeterie, motoresty, hostince, kantýny, závodní jídelny, menzy, rychlé občerstvení, catering, zajištění stravování při společenských akcích a služby spojené s nákupem a obstaráváním potravin, nápojů a občerstvení, pohostinství, příprava jídel, společné stravování, podávání jídel a nápojů, příprava jídel a nápojů ke spotřebě, zejména steaků a zeleninových a ovocných salátů a pizz, těstoviny, poskytování a obstarávání jídla a nápojů, služby zajišťující stravování, automat pro občerstvení, zásobování v rámci této třídy, poskytování gastronomických služeb, příprava jídel a výrobků studené kuchyně, pořádání hostin, provozování pizzerie, bufetu, samoobslužné restaurace, kavárny, vinárny, poradenství v oboru hotelnictví, poradenství v oboru gastronomie, zajišťování hotelových pobytů, pronájem apartmánů, sálů, salónek a jiných nebytových prostor obsažených v této třídě, poradenství v oboru provozování hotelů a gastronomických provozů.

Třídy výrobků a služeb:
16, 29, 35, 40, 43

(210) O-505787

(111) **336914**
(220) 05.06.2013
(151) 05.03.2014
(540)

Boutique Cafe

(592) Slovní
(730) **Cafe Boutique s.r.o.**, Pernerova 652/55, Praha 8, Karlín, 18600, CZ
(740) ŠTROS & KUSÁK advokátní a patentová kancelář, JUDr. David Štros, advokát, Národní 32, Praha 1, 11000
(511) (30) káva, nealkoholické nápoje na bázi kávy, čaj, kakao, kávové náhražky, mouka a přípravky z obilnin, chléb, pečivo, cukrovinky, zmrzlina; (43) restaurace, kavárny, jídelny, bufety, služby poskytované nebo spojené s provozem restaurací a jiných podniků nebo zařízení zabývajících se poskytováním jídla a nápojů připravených ke spotřebě, příprava a prodej jídel s sebou.
Třídy výrobků a služeb:
30, 43
(210) O-505013

(111) **337101**
(220) 05.06.2013
(151) 12.03.2014
(540)



(594) Slovní grafická
(591) Barevná
(730) **Cafe Boutique, s.r.o.**, Pernerova 659/31a, Praha 8, 18600, CZ
(740) ŠTROS & KUSÁK advokátní a patentová kancelář, JUDr. David Štros, advokát, Národní 32, Praha 1, 11000
(511) (30) káva, nealkoholické nápoje na bázi kávy, čaj, kakao, kávové náhražky, mouka a přípravky z obilnin, chléb, pečivo, cukrovinky, zmrzlina; (43) restaurace, kavárny, jídelny, bufety, služby poskytované nebo spojené s provozem restaurací a jiných podniků nebo zařízení zabývajících se poskytováním jídla a nápojů připravených ke spotřebě, příprava a prodej jídel s sebou.
Třídy výrobků a služeb:
30, 43
(210) O-505014

(111) **337108**
(220) 25.06.2013
(151) 12.03.2014
(540)

AROMAFUNA

(592) Slovní
(730) **Michaela Švorcová**, Barákova 675, Heřmanův Městec, 53803, CZ
(740) Langrova, s.r.o., Skrétova 1011/48, Plzeň, Jižní Předměstí, 30100
(511) (35) nákup a prodej mýdla, éterických olejů, másla, doplňků stravy, potřeb pro zvířata, kosmetických, parfémových, veterinárních a hygienických výrobků; (41) kulturní a vzdělávací akce, pořádání kurzů, školení a seminářů; (42) vývoj a výzkum kosmetických výrobků; (44) poradenství v oblasti kosmetiky.
Třídy výrobků a služeb:
35, 41, 42, 44
(210) O-505561

(111) **337109**
(220) 25.06.2013
(151) 12.03.2014
(540)



(594) Kombinovaná
(730) **Michaela Švorcová**, Barákova 675, Heřmanův Městec, 53803, CZ
(740) Langrova, s.r.o., Skrétova 1011/48, Plzeň, Jižní Předměstí, 30100
(511) (35) nákup a prodej mýdla, éterických olejů, másla, doplňků stravy, potřeb pro zvířata, kosmetických, parfémových, veterinárních a hygienických výrobků; (41) kulturní a vzdělávací akce, pořádání kurzů, školení a seminářů; (42) vývoj a výzkum kosmetických výrobků; (44) poradenství v oblasti kosmetiky.

Třídy výrobků a služeb:
35, 41, 42, 44

(210) O-505562

(111) **337356**
(220) 04.07.2013
(151) 26.03.2014
(540)



(594) Kombinovaná
(730) **SIKO KOUPELNY a.s.**, Skorkovská 1310, Praha 9 - Kyje, 19800, CZ
(740) PatentCentrum Sedlák & Partners s.r.o., Okružní 2824, České Budějovice, České Budějovice 3, 37001
(511) (1) chemické výrobky určené pro průmysl, zemědělství, zahradnictví a lesnictví, umělé pryskyřice v surovém stavu, plastické hmoty v surovém stavu, prostředky pro kalení a letování kovů, lepidla pro průmysl, tmely pro lepení, silikony; (2) barvy, nátěry a laky pro průmysl, řemesla a umění, ochranné výrobky proti korozi a proti deteriorizaci dřeva, barviva pro barvení oděvů, barviva pro potraviny a nápoje, mořidla, přírodní pryskyřice v surovém stavu, kovy listkové a práškové pro malíře, dekoratéry a umělce; (4) průmyslové oleje a tuky, mazadla, výrobky pro pohlcování a vázání prachu, svíčky a knoty; (5) farmaceutické a veterinární výrobky, hygienické výrobky pro léčebné účely, náplasti a obvazový materiál, dezinfekční přípravky, výrobky pro hubení škodlivých zvířat, fungicidy, herbicidy; (6) obecné kovy a jejich slitiny, kovové stavební materiály, kovové stavební materiály přenosné, kovové materiály pro železnice, kovové kabely a dráty neelektrické, kovové potřeby zámečnické a klempířské, trubky kovové, lišty kovové, koše kovové, kovové ventily pro vodovodní potrubí, podlahy kovové, dveře kovové; (7) přístroje poháněné elektrickým motorem spadající do třídy 7, zejména stroje na praní a sušení, elektromechanické kuchyňské aparáty (drtiče, mixéry) pro potraviny, lisy na ovoce, elektrické mlýnky pro domácnost; (8) nářadí a nástroje s ručním pohonem, přibory, nože, vidličky a lžice, sečné zbraně, břitvy, strojky na stříhání (ruční strojky), nůžky na nehty, elektrické holicí strojky; (9) přístroje a nástroje vědecké, námořní, geodetické, fotografické, filmové, optické, přístroje pro vážení, měření, signalizaci, kontrolu (inspekci), záchranu a přístroje pro vyučování, přístroje a nástroje pro vedení, přepínání, přeměnu, akumulaci, regulaci nebo řízení elektrického proudu, přístroje pro záznam, převod, reprodukci zvuku nebo obrazu, nosiče dat magnetické, záznamové disky, kompaktní disky, DVD a ostatní digitální záznamové nosiče, ústrojí pro přístroje na mince, pokladny registrační, kalkulačky, zařízení na zpracování dat, počítače, počítačový software, hasicí přístroje, teploměry pro domácnost; (11) sanitární technika a zařízení,

zejména koupací vany, hydromasážní vany, sprchové vany a vaničky, sprchové kouty a boxy, sprchové dveře, hydromasážní systémy, hydromasážní panely, vanové zástěny, zařízení koupelen - přístroje pro topení a sušení, WC mísy, bidety, pisoáry, vodovodní baterie, kuchyňské dřezy, zařízení pro filtraci, rozvod a ohřívání vody, přístroje a zařízení pro klimatizaci, chlazení, topení, osvětlení, vaření, ventilaci, sušení, výrobu páry, zařízení pro sauny, infrasauny, bojler, ohřívadla, ohřívací láhve, elektrická nebo neelektrická ohřívadla do postelí, polštáře a pokrývky elektricky vyhřívané, ne pro lékařskou potřebu, elektrické hrnce, varné náčiní elektrické; (13) pyrotechnické výrobky, ohňostroje; (14) vzácné kovy a slitiny a výrobky z těchto látek nebo postříbřeného nebo pozlaceného kovu, nejsou-li uvedeny v jiných třídách, klenoty, bižuterie, šperky, hodiny, hodinky, drahokamy, hodinářské potřeby a chronometrické přístroje; (16) nosiče informací všeho druhu v rozsahu třídy 16, tiskoviny, periodický a neperiodický tisk, zejména časopisy, noviny, knihy, prospekty, knihařské výrobky, propagační materiály a předměty z papíru, zejména letáky, plakáty, fotografie, pohlednice, dopisnice, dopisní papíry, kalendáře, obtisky, obalový materiál z papíru a plastických hmot, tiskařské typy a štočky, obdobné a propagační předměty z papíru; (17) spárovací hmoty, nekovové ventily pro vodovodní potrubí, polotovary z plastických hmot, nekovové ohebné trubky a jejich spojovací součásti, materiály těsnící, ucpávací a izolační, zejména silikonové a polyuretanové pěny, penové lepicí materiály pro spojování stavebních prvků, tmely spárovací a k utěšňování, vyplňovací materiály z gumy, z plastů a veškerých syntetických materiálů, extrudované tepelně-izolační materiály, trubkové rozvody z plastických hmot, trubkové fitinky a armatury z plastických hmot, izolace elektrická, tepelná nebo akustická, plastické polozpracované hmoty ve tvaru listů, desek nebo latěk; (18) kůže a její imitace, zboží vyrobené z těchto materiálů, nezahmuté v jiných třídách, zvířecí kůže usně, kufrý a cestovní tašky, deštníky a slunečníky, vycházkové hole, jezdecké postroje a sedla, cestovní potřeby, které nejsou zahrnuty v jiných třídách; (19) stavební materiály nekovové, neohebné trubky nekovové pro stavebnictví, přenosné konstrukce nekovové, dřevo polozpracované, překližky, stavební sklo, schránky na dopisy zděné, keramické stavební překladky, stavební prvky z betonu, dlažba nekovová, obklady zdi nekovové, stavební dřevo, dveře a okna nekovové, keramické obklady a dlažby, podlahy nekovové, dveře nekovové; (20) nábytek a jeho části, kovový, dřevěný, plastový, sektorový nábytek, ložní potřeby, matrace do postelí, podhlavníky, zrcadla jako části bytového zařízení a zrcadla samostatná, rámy, výrobky nejmenované v jiných třídách ze dřeva, korku, rákosu, vrbového proutě, z rohu, kostí, slonoviny, z kostic, želvoviny, jantaru, perleti, mořské pěny, náhražky všech těchto materiálů nebo náhražky z plastických hmot, kuchyně, kuchyňské linky, kuchyňské dřezy (kuchyňský nábytek), židle, stoly, skříně, vestavěné skříně, postele, pohovky, vše z přírodních i umělých materiálů včetně nábytkových nekovových doplňků, dekorací a umělecké předměty ze dřeva, nábytek na zakázku, truhlářské výrobky, věšáky a háčky nekovové, nábytkové a šatníkové dveře; (21) pomůcky a nádoby určené pro domácnost a kuchyň, hřebeny a mycí houby, kartáče (s výjimkou štětců), čistící potřeby, zubní kartáčky, drátky na čištění parket, sklo surové nebo opracované (s výjimkou stavebního skla), sklo, porcelán a majolika neobsažené v jiných třídách, drobné náčiní a nádoby pro domácnost a kuchyň v rámci této třídy, zejména kuchyňské nádoby, vědra, džbery z plechu, hliníku, plastických hmot nebo jiných hmot, malé přístroje k sekání, mletí, lisování s ručním pohonem, podnosy a podložky pro karafy (nádoby), náčiní a nádoby určené pro koupelny v rámci této třídy, zejména koše, dávkovače mýdla, obaly a misky na mýdlo, dávkovače na toaletní papíry, zásobníky na papírové ručníky, skleněné a porcelánové výrobky určené pro užití v koupelně, sušáky na prádlo; (22) lana, provazy, síťky, stany, plachty, plachtoviny, pytle (neobsažené v jiných třídách), materiál na vycpávky (s výjimkou kaučuku nebo plastických hmot), textilní materiály ze surových vláken; (24) tkaniny a textilní výrobky v rámci této třídy, zejména pokrývky ložní, povlečení, ubrusy, lůžkoviny, přehozy na postele, prostírání nikoliv papírové, textilní závěsy a záclony, čalounické látky na nábytek, sprchové závěsy z textilu nebo umělé hmoty; (25) oděvy, obuv, kloboučnické zboží; (26) krajkový a vyšivkový, stuhy a tkaničky, knoflík, háčky a očka, poutka – galanterie, špendlíky a jehly, zipy, umělé květiny; (27) koberce, koberečky, rohožky, rohože, linoleum a jiné obklady podlah, tapety na stěny nikoliv textilní, podlahové předložky, předložky koupelňové, předložky do automobilů; (28) hry, hračky, potřeby pro gymnastiku a sport v rámci této třídy, sportovní nářadí a náčiní, nářadí a náčiní pro různé hry, upomínkové předměty spadající do této třídy, vánoční ozdoby; (31) rostliny a přírodní květiny, krmivo pro zvířata; (34) tabák, potřeby pro kuřáky, zápalky; (35) reklamní, propagační a inzertní služby všeho druhu včetně inzerce a reklamy poskytnuté v počítačových, telekomunikačních a obdobných sítích, informační servis a poradenské služby v obchodě, pořádání reklamních a obchodních výstav a předváděcích akcí zboží a služeb, včetně

distribuce zboží k reklamním účelům, internetový obchod s výrobky ve tř. 1, 2, 4, 5, 6, 7, 8, 9, 11, 13, 14, 15, 16, 17, 18, 19, 20, 21, 22, 24, 25, 26, 27, 28, 31 a 34, zprostředkovatelské služby v oblasti obchodu s výrobky uvedenými ve tř. 1, 2, 4, 5, 6, 7, 8, 9, 11, 13, 14, 15, 16, 17, 18, 19, 20, 21, 22, 24, 25, 26, 27, 28, 31 a 34, obchodní služby v oboru polygrafie, průzkum trhu a marketing, obchodní zastoupení tuzemských a zahraničních firem, rozmnožovací služby (kopírování dokumentů); (37) stavební činnost, provádění staveb, včetně jejich změn, udržovacích prací na nich a jejich odstraňování, montáž, údržba, opravy, servis nábytku, provádění montáží interiérů v budovách, poradenská a konzultační činnost ve stavebnictví; (39) doprava, balení a skladování zboží; (42) inženýrská činnost ve výstavbě, projektová činnost v investiční výstavbě, technické dozory, grafické práce související se stavebnictvím, posudky (expertizy) stavebních prací, design nábytku, projekty, návrhy a řešení interiérů včetně jejich vizualizace, interiérová tvorba.

Třídy výrobků a služeb:

1, 2, 4, 5, 6, 7, 8, 9, 11, 13, 14, 16, 17, 18, 19, 20, 21, 22, 24, 25, 26, 27, 28, 31, 34, 35, 37, 39, 42

(210) O-505801

(111) **337362**

(220) 12.07.2013

(151) 26.03.2014

(540)



(594) Kombinovaná

(591) Barevná

(730) EUROPEAN DRINKS COMPANY s.r.o., č. p. 69, Lično, 51735, CZ

(740) PatentCentrum Sedláč & Partners s.r.o., Okružní 2824, České Budějovice, České Budějovice 3, 37001

(511) (16) papír, lepenka a výrobky z těchto materiálů, které nejsou zařazeny do jiných tříd, tiskárenské výrobky, potřeby pro knižní vazby, data na papírových nosičích, periodické a neperiodické tiskoviny, knihy, časopisy, výrobky z papíru, plakáty, letáky, brožury, mapy, pohlednice, fotografie, obrazy, kalendáře, prospekty, polygrafické výrobky, publikace, papírenské zboží, obaly z papíru a plastu, reklamní, propagační a upomínkové výrobky z papíru a plastu v rámci této třídy, lepidla pro papírenství a pro domácnost, účetní, papírové tabule, jídelní lístky, papírové visačky, novoroční přání, papírové ubrusky; (21) pomůcky a nádoby pro domácnost a kuchyň, sklo, porcelán a majolika neobsažené v jiných třídách, pohárky z papíru, z umělých hmot, skleněné a keramické, tácky papírové, z umělých hmot, skleněné a keramické, sklenice, poháry, džbány, stojany na jídelní lístky; (35) propagační a reklamní činnost; zprostředkovatelská činnost v oblasti obchodu v oblasti nápojů a potravin, ekonomické informace a poradenství, poradenská, informační a konzultační činnost v oblasti obchodu s nápoji a potravinami, maloobchodní prodej nápojů a potravin, specializovaný maloobchod a velkoobchod s nápoji a potravinami; (43) služby zajišťující stravování a nápoje, gastronomické služby v rámci této třídy, dočasné ubytování, rezervace a zprostředkování dočasného ubytování a stravování, hotelové, restaurační a barové služby, poskytování občerstvení, hostinská činnost, pronájem salónek a jiných nebytových prostor obsažených v této třídě, poradenství v oboru provozování hotelů a gastronomických provozů v rámci této třídy.

Třídy výrobků a služeb:

16, 21, 35, 43

(210) O-505985

(111) **337374**

(220) 19.08.2013

(151) 26.03.2014

(540)



(594) Kombinovaná

(730) SNOW EAGLE s.r.o., Zahradní 52, Braškov, 27351, CZ

(511) (25) bačkory, barety, boa (kožešinové límce), boty šněrovací, bundy sportovní, šátky kolem krku, bundy sportovní s kapucí (s kožešinou nebo plyšovou vložkou), svetry silné vlněné, šály, šály na krk, čapky (přiléhavé), čelenky, čepice, čepice se štítkem, holínky vysoké, holínky polovysoké, chrániče uší (proti chladu jako pokrývka hlavy), saka, tílka, nátělníky, kabátky (krátké), kabáty (svrchní), kalhoty, kamaše, klapky na uši (proti chladu), kombinézy (oděvy), rukavice, palcové rukavice, rukavice bezprsté, konfekce, košile, obleky, kostýmy, kožešinové stoly, kožešiny (oděvy), kalhotové minisukně, kravaty, trička, kožešiny (oděvy z napodobenin), legíny, límce, vesty, límce snímatelné, lyžařská obuv, lyžařské rukavice, oblečení, obuv, obuv (protiskluzové pomůcky), obuv sportovní, oděvy nepromokavé, obuv lyžařská, obuv plátěná, obuv plážová, oděvy pletené, oděvy pro cyklisty, oděvy z kůže, oděvy z napodobenin kůže, opasky, peleríny, plavky, ponča, ponožky, pulovry, punčochy, pyžama, sandály, sukně, svetry; (26) bambule, cedulky na prádlo.

Třídy výrobků a služeb:

25, 26

(210) O-506905

(111) **338065**

(220) 24.09.2013

(151) 14.05.2014

(540)

Objevte svět, který milujete

(592) Slovní

(730) Mary Kay Inc., 16251 Dallas Parkway, Addison, 75001, TX, US

(740) KOREJZOVA LEGAL v.o.s., JUDr. Petra Sauvage de Brantes, advokátka, Korunní 810/104, Praha 10, Vinohrady, 10100

(511) (3) kosmetika, přípravky pro péči o pleť bez léčivých účinků, toaletní potřeby bez léčivých účinků, vůně pro osobní použití; (16) tištěné obchodní potřeby, marketingové materiály a prodejní pomůcky, katalogy, časopisy, vizitky, hlavičkové papíry, papírenské zboží a brožury, objednávkové formuláře, vše v oblasti kosmetiky a péče o krásu.

Třídy výrobků a služeb:

3, 16

(210) O-507790

(111) **338066**

(220) 24.09.2013

(151) 14.05.2014

(540)

Objavte svět, který milujete

(592) Slovní

(730) Mary Kay Inc., 16251 Dallas Parkway, Addison, 75001, TX, US

(740) KOREJZOVA LEGAL v.o.s., JUDr. Petra Sauvage de Brantes, advokátka, Korunní 810/104, Praha 10, Vinohrady, 10100

(511) (3) kosmetika, přípravky pro péči o pleť bez léčivých účinků, toaletní potřeby bez léčivých účinků, vůně pro osobní použití; (16) tištěné obchodní potřeby, marketingové materiály a prodejní pomůcky, katalogy, časopisy, vizitky, hlavičkové papíry, papírenské zboží a brožury, objednávkové formuláře, vše v oblasti kosmetiky a péče o krásu.

Třídy výrobků a služeb:

3, 16

(210) O-507791

(111) **338219**
(220) 12.06.2013
(151) 28.05.2014
(540)

Kindred Group

(592) Slovní
(730) **Kindred. s.r.o.**, Vyšehradská 1349/2, Praha 2, Nové Město, 12800, CZ
(740) HAVEL & PARTNERS s.r.o., advokátní kancelář, Mgr. Ivan Rámeš, advokát, Na Florenci 2116/15, Praha 1, Nové Město, 11000

(511) (35) distribuce propagačních materiálů, marketingové služby, marketingové a reklamní poradenství, poradenství v oblasti marketingového rozvoje obchodních značek jiných osob, nákup a vyjednávání reklamního prostoru, podpora prodeje, poskytování obchodních informací, poskytování obchodních informací vztahujících se k reklamě, propagaci a marketingu, pořádání kulturních, sportovních, obchodních a zábavních atrakcí k propagačním účelům, propagační služby, průzkum trhu, reklamní služby, shromažďování a analýza dat, služby corporate identity, služby reklamní agentury, služby web marketingu, veškeré formy a prostředky propagace ve všech druzích komunikačních prostředků a všemi druhy nosičů informací, vytváření pozitivních vztahů s veřejností (Public Relations); (41) animace, editace audio a video nahrávek, editace napsaného textu, fotografický střih, fotografické zpravodajství, pořádání a organizování konferencí, seminářů, symposií a kongresů jménem druhých osob, prezentace živých vystoupení, produkce videí a filmů, redakční služby, služby art studia, služby fotografické knihovny, služby pro správu událostí (event management), služby vzdělávání a školení, vydavatelské služby, zábavní služby, zhotovování audio a video nahrávek, žurnalistické služby, veškeré poradenské a konzultační služby vztahující se k výše uvedeným službám; (42) design marketingových materiálů, design webových stránek, grafický design, grafické návrhy, konzultace týkající se webových stránek, obalový design, poradenské služby ve vztahu k informačním technologiím, designu multimediálních prezentací a interaktivních her, produktový design a vývoj, počítačové poradenství, počítačové programování, projektování, realizace, údržba, servis a správa webových stránek pro druhé osoby, poskytování služeb web analýzy, vytváření a navrhování webových stránek pro druhé osoby, vytváření, udržování a hosting webových stránek druhých osob, web optimalizace a optimalizace pro vyhledávače informací.

Třídy výrobků a služeb:
35, 41, 42

(210) O-505200

(111) **338288**
(220) 02.10.2013
(151) 28.05.2014
(540)



(594) Kombinovaná
(730) **RUBIKON stavby s.r.o.**, Na Slatince 3278/5, Praha 10, Záběhlice, 10600, CZ

(511) (11) sanitární technika a zařízení, sprchové kouty a boxy, vany - koupací, hydromasážní, sprchové, vaničky, vanové zástěny, hydromasážní systémy, hydromasážní panely, zařízení koupelen - přístroje pro topení a sušení, WC mísy, bidety, pisoáry, vodovodní baterie, zařízení pro filtraci, rozvod a ohřívání vody, přístroje pro klimatizaci, chlazení, topení, osvětlení, zařízení pro sauny, infrasauny, saunová zařízení; (19) keramické obklady a dlažby, nekovové obklady stěn a podlah; (20) koupelnový nábytek, zrcadla, nekovové věšáky a háčky; (21) náčiní a nádoby určené pro koupelny v rámci této třídy, koše, dávkovače mýdla, obaly a misky na mýdlo, dávkovače na toaletní papíry, zásobníky na papírové ručníky, skleněné a porcelánové výrobky určené pro užití v koupelně, sušáky na prádlo; (35) reklamní, propagační a inzertní činnost, organizování výstav komerčních a reklamních, import a export a internetový obchod s výrobky uvedenými ve třídách 11, 19, 20 a 21; (37) stavební činnost, provádění staveb, stavební opravy a údržby, poradenská a konzultační činnost ve stavebnictví; (39) doprava, skladování; (42) inženýrská činnost ve výstavbě, projektová

činnost v investiční výstavbě a návrzích zejména koupelen, technické dozory, grafické práce související se stavebnictvím, posudky (expertizy) stavebních prací.

Třídy výrobků a služeb:
11, 19, 20, 21, 35, 37, 39, 42

(210) O-508006

(111) **338419**
(220) 20.09.2013
(151) 04.06.2014
(540)



(594) Kombinovaná
(730) **BIOVAC o. s.r.o.**, Svobody 235/49, Cheb, 35002, CZ
(740) ZEMAN - podkrušnohorská patentová a známková kancelář, Mgr. Dita Fialová, patentový zástupce, Hradní 301/9, Loket, 35733

(511) (35) administrativní činnost, průzkum trhu, reklamní a propagační činnost, vydávání propagačních a informačních materiálů, předvádění zboží, prezentace služeb, poradenství v oboru podnikání, zejména v oboru přepravy a logistiky, zprostředkování, uzavírání a realizace smluv o nákupu a prodeji zboží a využívání služeb, informace obchodního charakteru, marketing, obchodní evidence zboží; (36) celní služby, zprostředkování pojištění (zejména přepravních a dopravních pojištění), finanční služby, finanční poradenství, správa nemovitostí; (39) zprostředkování služeb v oblasti dopravy, silniční doprava, letecká doprava, lodní doprava, železniční doprava, nákladní doprava, kurýrní služby, balení a skladování zboží a materiálů, nakládka a vykládka zboží a materiálů, provozování skladů, skladišť, skladových ploch a deponií, provozování parkovišť a garáží, zasilatelství - doručování zboží, dopravní dispečink, spedice, logistika (doprava, skladování), pronájem motorových vozidel, pronájem skladovacích kontejnerů, poskytování informací o přepravě, o dopravě a logistice, poradenství v záležitostech logistiky a dopravy, poskytování informací souvisejících se skladováním, vyřízení/provedení expedice, převzetí dat o zboží a zásilkách a vytvoření přepravních dokumentů (doprava).

Třídy výrobků a služeb:
35, 36, 39

(210) O-507741

(111) **338681**
(220) 26.06.2013
(151) 18.06.2014
(540)

AROMAFLORA

(592) Slovní
(730) **I. Aromaterapeutická KH a.s.**, č. p. 11, Kšice, 34901, CZ
(740) Langrova, s.r.o., Skrétova 1011/48, Plzeň, Jižní Předměstí, 30100

(511) (35) nákup a prodej mýdla, éterických olejů, másla, doplňků stravy, potřeb pro zvířata, přípravků na rostliny, hnojiv, fungicidů, herbicidů, kosmetických, parfémových, veterinárních a hygienických výrobků; (41) kulturní a vzdělávací akce, pořádání kurzů, školení a seminářů; (42) vývoj a výzkum kosmetických výrobků, přípravků na rostliny, hnojiv, fungicidů a herbicidů, péče o rostliny; (44) poradenství v oblasti kosmetiky, poradenství v oblasti péče o rostliny.

Třídy výrobků a služeb:
35, 41, 42, 44

(210) O-505577

(111) **338746**
(220) 30.08.2013
(151) 18.06.2014
(540)

Lady Speed Stick Pro 5in 1

(592) Slovní
(730) **Colgate - Palmolive Company, a Delaware corporation**, 300 Park Avenue, 10022 New York, NY, US
(740) TRAPLOVÁ-HAKR-KUBÁT Advokátní a patentová kancelář, Mgr. Jana Šuranová Traplová, Přístavní 24, Praha 7, 17000
(511) (3) deodoranty a antiperspiranty pro osobní použití.
Třídy výrobků a služeb:
3
(210) O-507186

(111) **339135**
(220) 21.10.2013
(151) 09.07.2014
(540)

FANCY

(592) Slovní
(730) **KIRIALI s.r.o.**, Kaprova 42/14, Praha 1, 11000, CZ
(740) Mgr. Tomáš Krejčí, advokát, Pařížská 204/21, Praha 1, 11000
(511) (43) hostinská činnost, bary, bufety, hotelové služby, kavárny, restaurace, samoobslužné restaurace, vinárna, zásobování, služby zajišťující stravování a nápoje.
Třídy výrobků a služeb:
43
(210) O-508467

(111) **339176**
(220) 09.12.2013
(151) 09.07.2014
(540)



(594) Kombinovaná
(730) **PEŠKA - židle a křesla s.r.o.**, Zelinářská 375/5, Plzeň, Severní Předměstí, 30100, CZ
(740) POLÁČEK a kol. patentoprávní a známková kancelář, Ing. Jirí Poláček, Dominikánská 6, Plzeň, 30112
(511) (18) kožené potahy na nábytek; (20) kolečka k nábytku nekovová, nábytek, kancelářský nábytek, křesla, čalouněný nábytek, lenošky, kancelářská křesla a židle; (24) textilní potahy na nábytek; (37) údržba a restaurování nábytku, čalounění.
Třídy výrobků a služeb:
18, 20, 24, 37
(210) O-509797

(111) **339464**
(220) 27.12.2013
(151) 23.07.2014
(540)



(594) Kombinovaná
(591) Barevná
(730) **AVAS EXPORT - IMPORT spol. s r.o.**, Alšova 694, Dobřany, 33441, CZ
(511) (5) potravní doplňky pro zvířata; (31) krmiva pro zvířata; (40) zpracování materiálů.
Třídy výrobků a služeb:
5, 31, 40
(210) O-510268

(111) **339695**
(220) 05.11.2013
(151) 06.08.2014
(540)



(594) Kombinovaná
(730) **KIRIALI s.r.o.**, Kaprova 42/14, Praha 1, 11000, CZ
(740) AK Krejčí & Růžková, Mgr. Tomáš Krejčí, advokát, Pařížská 204/21, Praha 1, 11000
(511) (43) hostinská činnost, bary, bufety, hotelové služby, kavárny, restaurace, samoobslužné restaurace, vinárna, zásobování, služby zajišťující stravování a nápoje.
Třídy výrobků a služeb:
43
(210) O-508873

(111) **339802**
(220) 21.06.2013
(151) 13.08.2014
(540)



(594) Kombinovaná
(730) **ProWine Group s.r.o.**, Karlovarská 814/115, Praha 6, Řepy, 16100, CZ
(511) (33) alkoholické nápoje; (35) propagační činnost, reklama, pomoc při řízení obchodní činnosti, obchodní administrativa, kancelářské práce.
Třídy výrobků a služeb:
33, 35
(210) O-505471

(111) **339992**
(220) 22.11.2013
(151) 20.08.2014
(540)

FORTUNA

(594) Kombinovaná
(591) Barevná
(730) **FORTUNA GAME a.s.**, Italská 2584/69, Praha 2, Vinohrady, 12000, CZ
(740) Mgr. Radek Schmitz, advokát, Podkovářská 933/3, Praha 9, 19000
(511) (35) inzertní, reklamní, propagační činnost, vydávání reklamních textů, provozování reklamních ploch, reklamních bannerů, reklamních balonů, reklamních klipů, vše v souvislosti s provozováním loterií a jiných podobných her, marketing k provozování loterií a jiných podobných her; (41) provozování a organizování loterií a jiných podobných her v souladu s obecně závaznými právními předpisy prostřednictvím poboček sázkové kanceláře a dalších smluvně zavázaných prodejních míst.

Třídy výrobků a služeb:
35, 41
(210) O-509406

(111) **339993**
(220) 22.11.2013
(151) 20.08.2014
(540)

FORTUNA

(594) Kombinovaná
(591) Barevná
(730) **FORTUNA GAME a.s.**, Italská 2584/69, Praha 2, Vinohrady, 12000, CZ
(740) Mgr. Radek Schmitz, advokát, Podkovářská 933/3, Praha 9, 19000
(511) (35) inzertní, reklamní, propagační činnost, vydávání reklamních textů, provozování reklamních ploch, reklamních bannerů, reklamních balonů, reklamních klipů, vše v souvislosti s provozováním loterií a jiných podobných her, marketing k provozování loterií a jiných podobných her; (41) provozování a organizování loterií a jiných podobných her v souladu s obecně závaznými právními předpisy prostřednictvím poboček sázkové kanceláře a dalších smluvně zavázaných prodejních míst.

Třídy výrobků a služeb:
35, 41
(210) O-509407

(111) **340064**
(220) 09.07.2013
(151) 27.08.2014
(540)

MARY KAY E-ZPRAVODAJ

(592) Slovní
(730) **Mary Kay Inc.**, 16251 Dallas Parkway, 75001 Addison, TX, US
(740) KOREJZOVA LEGAL v.o.s., JUDr. Petra Sauvage de Brantes, advokátka, Korunní 810/104, Praha 10, Vinohrady, 10100
(511) (35) poskytování komerčních informačních bulletinů v oblasti krásy, trendů, módy životního stylu a výrobků obecného zájmu žen prostřednictvím e-mailu; (41) vydávání elektronických informačních bulletinů.

Třídy výrobků a služeb:
35, 41
(210) O-505866

(111) **340072**
(220) 16.08.2013
(151) 27.08.2014
(540)



(594) Kombinovaná
(730) **Jomtov s.r.o.**, Kaprova 52/6, Praha 1, Staré Město, 11000, CZ
(740) JUDr. Richard Čičko, advokát, Na baště sv. Ludmily 252/3, Praha 6, Hradčany, 16000
(511) (41) zábava, sportovní a kulturní aktivity; (43) restaurace, hostinská činnost, služby zajišťující stravování a nápoje, dočasné ubytování.

Třídy výrobků a služeb:
41, 43
(210) O-506841

(111) **340390**
(220) 18.12.2013
(151) 10.09.2014
(540)



(594) Kombinovaná
(730) **PQ PARTNERS LIMITED**, Athinon 5, Agios Antonios, P.C. 1015, Nicosia, CY
(740) JUDr. Tomáš Vymazal, advokát, JUDr. Tomáš Vymazal, Wellnerova 1322/3c, Olomouc, Nová Ulice, 77900
(511) (3) kosmetické přípravky, kosmetické krémy, regenerační přípravky, regenerační oleje, čisticí regenerační krémy, regenerační roztoky, čisticí tělové a kosmetické mléko, čisticí oleje, čisticí roztoky, přípravky pro čištění umělého chrupu, éterické esence, éterické oleje, toaletní vody, zubní pasty, čisticí gely, čisticí obličejové masky, tělové čisticí pěny, balzám na rty, kosmetické ošetřující vlasové přípravky, čisticí pěna, kosmetické přípravky do koupele, masti pro kosmetické použití, kosmetika v podobě krémů, masážní gely (jiné než pro léčebné účely), masážní oleje, šampóny na vlasy, mycí přípravky pro intimní hygienu a deodoranční přípravky, dětské oleje (pro kosmetické účely), dětské šampóny, mýdla, kosmetické pleťové vody, balzám na vlasy, kosmetika na opalování, kosmetika po opalování; (5) vitamínové přípravky jako doplňky stravy, adjuvanty pro lékařské účely (pomocné látky), bylinné čaje pro lékařské účely, drogy pro lékařské účely, farmaceutické přípravky, léčivé přípravky do koupelí, léčiva na zuby, léčiva pro humánní medicínu, léčivé cukrovinky, pastilky pro farmaceutické účely, léčivé kořeny, léčivé rostliny, léky tekuté, leukoplasty, masti pro farmaceutické účely, oleje pro lékařské použití, lepidla a tmely pro protézy zubní, sterilizační přípravky, materiál na zubní otisky, žvýkáci gumy a žvýkačky pro lékařské účely, výrobky dietetické pro léčebné účely, potraviny pro děti, batolata a nemocné, posilující potraviny, vitamínové přípravky, poživatiny pro doplnění redukčních diet nebo přípravků pro hubnutí, vše s léčebnými účinky, přípravky s léčebnými účinky obsahující biochemické katalyzátory, zejména pro fyzicky aktivní osoby, rekonvalescenty a nemocné, vše výše uvedené určené k léčebným účelům, diabetické přípravky pro léčebné účely; (29) jedlé oleje a tuky, olej konopný jedlý, olej řepkový jedlý, slunečnicový olej jedlý, olivový olej jedlý.

Třídy výrobků a služeb:
3, 5, 29

(210) O-510116

(111) **340483**
(220) 14.08.2013
(151) 17.09.2014
(540)



(594) Kombinovaná
(730) **Mencl Pavel DiS**, Malešická 23, Praha 3 - Žižkov, 13000, CZ
(740) Shubik & Partners, Mgr. Markéta Shubik, Bělohorská 260/39, Praha 6, Břevnov, 16900
(511) (19) stavební materiály nekovové, asfalt, studená asfaltová směs; (35) propagační činnost, reklama, zprostředkovatelská činnost v oblasti oprav silnic s výrobky uvedenými ve třídě 19, marketing, průzkumy trhu, řízení podniku, provozování obchodů a obchodní činnost; (37) stavebnictví, opravy a údržba silničních komunikací.

Třídy výrobků a služeb:
19, 35, 37

(210) O-506783

(111) **340549**
(220) 14.01.2014
(151) 17.09.2014
(540)



(594) Kombinovaná
(730) **MELIDA, a.s.**, Špindlerův Mlýn 281, Špindlerův Mlýn, 54351, CZ
(740) Mgr. Jitka Artico, Bělohorská 161/186, Praha 6 - Břevnov, 16900
(511) (35) administrativní zpracování nákupních objednávek, aktualizování reklamních materiálů, dodavatelské služby pro třetí osoby (nákup výrobků a služeb pro jiné podniky), obchodní nebo podnikatelské informace, komerční informační kanceláře, prezentace výrobků v komunikačních médiích pro účely maloobchodu, pomoc při řízení obchodní činnosti, obchodní reklama (pro třetí osoby), pronájem reklamních ploch, reklama, pronájem reklamních materiálů, rozšiřování reklamních materiálů (letáky, prospekty, tisky, vzorky) zákazníkům, rozšiřování reklamních nebo inzertních materiálů, reklamní texty (psaní), reklamní texty (vydávání, zveřejňování, oznámení, vyhlášení, publikování), správa hotelů, styky s veřejností, texty (zpracování), venkovní reklama, průzkum veřejného mínění, vydávání reklamních nebo náborových, propagačních a inzertních textů, vyhledávání dat v počítačových souborech (pro třetí osoby), vylepování plakátů, zaslání reklamních materiálů zákazníkům, předvádění zboží; (41) informace o možnostech rekreace, informace o možnostech zábavy, organizování a vedení konferencí a kongresů, organizace a pořádání koncertů, organizování představení (manažerské služby), půjčování sportovního nářadí, s výjimkou dopravních prostředků, organizování a vedení seminářů, služby v oblasti prodeje vstupenek (zábava), organizování sportovních akcí, slavností, přehlídek, festivalů a soutěží hudební, umělecká a zábavní vystoupení, koncerty, prodej a předprodej vstupenek, udílení hudebních a uměleckých cen, činnosti umělecké agentury, organizování kvalifikačních kurzů pro soutěžící oblastech kultury, výuky, zábavy a sportu, pořádání a organizování sportovních závodů, soutěží a představení, pořádání a organizování firemních večírků, plesů, party a

teambuildingových akcí, prezentačních akcí, tiskových konferencí a kulatých stolů, vydávání a zpracování tiskových zpráv, nakladatelská a vydavatelská činnost, ediční činnost, publikační činnost, nahrávání a půjčování nosičů zvukových a obrazově zvukových, půjčování audio-video techniky a ozvučování audio-video technikou, tvorba audiovizuálních děl a programů, tvorba elektronických časopisů, periodik a knih, televizní a filmová produkce, televizní výroba programů; (43) služby zajišťující stravování a nápoje - hostinská činnost, provoz restaurace, pivnice, vinárny, baru, služby rychlého občerstvení, poskytování hotových jídel a nápojů v restauracích i mimo ně, catering, zásobování.

Třídy výrobků a služeb:
35, 41, 43

(210) O-510563

(111) **340550**
(220) 14.01.2014
(151) 17.09.2014
(540)



(594) Kombinovaná
(730) **MELIDA, a.s.**, Špindlerův Mlýn 281, Špindlerův Mlýn, 54351, CZ
(740) Mgr. Jitka Artico, Bělohorská 161/186, Praha 6 - Břevnov, 16900
(511) (35) administrativní zpracování nákupních objednávek, aktualizování reklamních materiálů, dodavatelské služby pro třetí osoby (nákup výrobků a služeb pro jiné podniky), obchodní nebo podnikatelské informace, komerční informační kanceláře, prezentace výrobků v komunikačních médiích pro účely maloobchodu, pomoc při řízení obchodní činnosti, obchodní reklama (pro třetí osoby), pronájem reklamních ploch, reklama, pronájem reklamních materiálů, rozšiřování reklamních materiálů (letáky, prospekty, tisky, vzorky) zákazníkům, rozšiřování reklamních nebo inzertních materiálů, reklamní texty (psaní), reklamní texty (vydávání, zveřejňování, oznámení, vyhlášení, publikování), správa hotelů, styky s veřejností, texty (zpracování), venkovní reklama, průzkum veřejného mínění, vydávání reklamních nebo náborových, propagačních a inzertních textů, vyhledávání dat v počítačových souborech (pro třetí osoby), vylepování plakátů, zaslání reklamních materiálů zákazníkům, předvádění zboží; (41) informace o možnostech rekreace, informace o možnostech zábavy, organizování a vedení konferencí a kongresů, organizace a pořádání koncertů, organizování představení (manažerské služby), půjčování sportovního nářadí, s výjimkou dopravních prostředků, organizování a vedení seminářů, služby v oblasti prodeje vstupenek (zábava), organizování sportovních akcí, slavností, přehlídek, festivalů a soutěží, hudební, umělecká a zábavní vystoupení, koncerty, prodej a předprodej vstupenek, udílení hudebních a uměleckých cen, činnosti umělecké agentury, organizování kvalifikačních kurzů pro soutěžící v oblastech kultury, výuky, zábavy a sportu, pořádání a organizování sportovních závodů, soutěží a představení, pořádání a organizování firemních večírků, plesů, party a teambuildingových akcí, prezentačních akcí, tiskových konferencí a kulatých stolů, vydávání a zpracování tiskových zpráv, nakladatelská a vydavatelská činnost, ediční činnost, publikační činnost, nahrávání a půjčování nosičů zvukových a obrazově zvukových, půjčování audio-video techniky a ozvučování audio-video technikou, tvorba audiovizuálních děl a programů, tvorba elektronických časopisů, periodik a knih, televizní a filmová produkce, televizní výroba programů; (43) služby zajišťující stravování a nápoje - hostinská činnost, provoz restaurace, pivnice, vinárny, baru, služby rychlého občerstvení, poskytování hotových jídel a nápojů v restauracích i mimo ně, catering, zásobování.

Třídy výrobků a služeb:
35, 41, 43

(210) O-510564

(111) **341096**
(220) 22.01.2014
(151) 08.10.2014
(540)



(594) Kombinovaná
(730) **Galerie Kodl, s.r.o.**, Patočkova 711/5, Praha 6, 16000, CZ
(740) Dana Lukajová, patentový zástupce, Voršilská 10, Praha 1, 11000
(511) (6) kovové spony na bankovky, umělecká díla z bronzu, busty z obecných kovů, kovová kolečka na nábytek, umělecké nebo ozdobné předměty z obecných kovů nebo jejich slitin; (13) střelné zbraně, střelivo (munice) a střelky, výbušniny, ohňostroje; (14) vzácné kovy a jejich slitiny a výrobky z těchto látek nebo postříbřeného nebo pozlaceného kovu, nejsou-li uvedeny v jiných třídách, klenoty, bižuterie, drahokamy, hodinářské potřeby a chronometrické přístroje, šperky, mince, hodiny, hodinky náramkové; (16) papír, lepenka a výrobky z těchto materiálů, které nejsou zařazeny do jiných tříd, tiskárenské výrobky, potřeby pro knižní vazby, fotografie, papírenské zboží, lepidla pro papírenství nebo domácnost, materiál pro umělce, štětce, psací stroje a kancelářské potřeby (vyjímaje nábytek), učební a vyučovací pomůcky s výjimkou přístrojů, plastické obaly (nezařazené do jiných tříd), umělecké nebo ozdobné předměty z papíru nebo lepenky, tiskařské typy, štočky, grafiky, knihy, obrazy, periodika, plakáty, tiskoviny, tištěné publikace, kalendáře, prospekty, mapy, fotografie, učebnice; (20) nábytek, zrcadla, rámy, umělecké nebo ozdobné předměty nebo sochy nebo sošky nebo výrobky nejmenované v jiných třídách ze dřeva, korku, rákosu, vrbového proutí, z rohu, kosti, slonoviny, z kostic, želvoviny, jantaru, perleti, mořské pěny, náhražky všech těchto materiálů nebo náhražky z plastických hmot, příbory, rámy na obrazy, sochy, sošky a umělecká díla ze dřeva, vosku a sádry spadající do této třídy; (21) pomůcky a nádoby pro domácnost a kuchyň, hřebeny a mycí houby, kartáče (s výjimkou štětců), materiály pro výrobu kartáčů, čističí potřeby, drátky na čištění parket, sklo surové nebo opracované (s výjimkou stavebního skla), sklo, porcelán a majolika neobsažené v jiných třídách, sklo a užité nebo umělecké předměty ze skla nebo porcelánu spadající do této třídy, porcelán, figurky z porcelánu, flakony (ne z drahých kovů), přístroje (ne z drahých kovů); (35) výstavy reklamní nebo komerční, organizace reklamních nebo komerčních výstav, komerční správa výstavních prostor (komerčních nebo reklamních), aukce, dražby, provádění dražeb, internetová prezentace uměleckých děl a starožitností, internetová aukce uměleckých děl a starožitností, reklamní, inzertní a propagační činnost, marketing, public relations, prezentace uměleckých děl, zprostředkování v oblasti obchodu s uměleckými předměty a uměleckými díly a starožitnostmi a kulturními památkami, zprostředkování v oblasti obchodu, zejména v oblasti výtvarného umění, včetně nákupu a prodeje uměleckých děl, merchandising, franchising, rozesílání reklamních materiálů zákazníkům, umělecká agentura, předvádění zboží prostřednictvím Internetu za účelem reklamy a/nebo prodeje, přeskupování a shromažďování (kromě dopravy) různých výrobků pro třetí osoby za účelem umožnit spotřebiteli pohodlně vybrat a prohlížet a kupovat (kromě přepravy) prostřednictvím katalogu a/nebo Internetu a/nebo zásilkového prodeje, zásilkový prodej zboží a maloobchodní činnost v oblasti uměleckých předmětů, uměleckých děl, soch, starožitností, kulturních památek, předmětů kulturní hodnoty, audiovizuálních děl, nosičů záznamů nahraných i nenahraných, hudby, filmů, fotografií, obrazů, audio a/nebo vizuálních děl, dekoračních nebo ozdobných předmětů, střelných zbraní, výrobků ze skla a porcelánu, kovových výrobků, šperků, bižuterie, hudebních nástrojů, papírových výrobků, výrobků z papíru a/nebo z kartónu, tiskovin, publikací, knih, učebnic, reklamních a propagačních předmětů, pořádání kulturních, sportovních, obchodních a zábavních atrakcí k propagačním účelům, umělecká reklama, umělecký design v propagaci a reklamě, komerční správa autorských práv; (36) oceňování finanční (pojištění, bankovníctví, nemovitosti), oceňování starožitností nebo uměleckých děl nebo známek nebo šperků, odhady uměleckých děl, služby pojišťovací, finanční, peněžní, zprostředkovatelské služby v oblasti financí, poskytování půjček, zprostředkování půjček, provozování zastavárny; (40) rámování uměleckých děl; (41) výchova, vzdělávání, zábava, sportovní a kulturní aktivity, provozování galerie, organizace a provozování výstav uměleckých děl, fotografií, audiovizuálních děl,

výtvarných děl, představení a předvádění uměleckých děl, výstavní činnost, umělecké fotografování, tvorba výtvarných uměleckých děl, agenturní činnost v oblasti kultury, zprostředkování v oblasti kultury, výchovy, zábavy, tvorba a organizování zábavných nebo kulturních nebo vzdělávacích představení, organizace společenských a kulturních akcí, organizace, provozování a provádění her a soutěží i veřejných, výstavní činnost v oblasti kultury nebo zábavy nebo výchovy nebo vzdělávání, nakladatelské a vydavatelské služby, půjčování a pronájem obrazů, dekorací, uměleckých děl, fotografií, soch, doplňování a rozšiřování uměleckých sbírek, péče o fond uměleckých předmětů, služby spojené s technickým zajištěním a vybavením výstav a výstavních ploch v rámci této třídy, poradenské služby spojené s uměleckými předměty a starožitnostmi, zvláště obrazy; (42) interiérová výzdoba výstav a technické projektové studie pro výstavy, designerské služby, design grafický, umělecký, obalový, design interiérů, design oděvní, průmyslový, grafické služby, počítačová grafika a design, příprava a vypracování technických návrhů, kresličské práce, poradenská, návrhářská, aranžérská a designerská činnost, navrhování vnější úpravy výrobků, designu, poradenská a konzultační činnost v oblasti umění, odborné poradenství v oblasti uměleckých předmětů spadající do této třídy, zejména v otázkách stáří, pravosti a původu děl, znalecké posudky uměleckých děl, ověřování pravosti uměleckých děl, služby grafické, vědecký výzkum, muzejní průzkumy, vše v rámci této třídy.

Třídy výrobků a služeb:
6, 13, 14, 16, 20, 21, 35, 36, 40, 41, 42

(210) O-510821

(111) **341294**
(220) 08.01.2014
(151) 15.10.2014
(540)

Feminhelp

(592) Slovní
(730) **Natur Produkt Zdovit Sp. z o.o.**, ul. Nocznickiego 31, Warszawa, PL
(740) PatentEnter s.r.o., Koliště 1965/13a, Brno, Černá Pole, 60200
(511) (5) farmaceutické výrobky, doplňky výživy, vitamínové a minerální přípravky pro léčebné účely, léčivé byliny.

Třídy výrobků a služeb:
5

(210) O-510423

(111) **341309**
(220) 15.01.2014
(151) 15.10.2014
(540)

MANDRAGE

(592) Slovní
(730) **Mandrage s.r.o.**, Varšavská 290/13, Praha 2, Vinohrady, 12000, CZ
(511) (25) oděvy, obuv; (35) reklamní a propagační činnost, nákup a prodej hudebních nosičů včetně elektronických, oděvů, obuvi, propagačních a reklamních předmětů; (41) umělecká, kulturní a zábavní činnost, pořádání veřejných vystoupení, zprostředkovatelská činnost v oblasti kultury, nakladatelská a vydavatelská činnost.

Třídy výrobků a služeb:
25, 35, 41

(210) O-510604

(111) **341343**
(220) 18.02.2014
(151) 15.10.2014
(540)



(594) Kombinovaná
(591) Barevná
(730) **Mrňousek CZ s.r.o.**, Na Valech 5522/36, Ostrava - Třebovice, 72200, CZ
(740) Ing. Petra Bárová Ph.D., Soukromá 261, Václavovice, 73934
(511) (16) školní potřeby, vzorky pro kopírování, záložky do knih; (28) míče na hraní, panenky-láhve, hračky, kostky stavebnicové (hračky), stavebnice (hračky), hračky pohyblivé, kostky (stolní hra), medvídci plyšovi, hry stolní, hračky plyšové, žertovné předměty, kostky hrací, hry společenské, hry, panenky-postýlky, panenky-domečky, panenky, hrací karty, panenky-šatičky; (41) vyučování a vzdělávání (výchové služby), informace o výchově a vzdělávání, dětské jesle a školky, herny-provozování, služby poskytované školami; (43) dětské jesle; (45) půjčovna šatů, hlídání dětí.
Třídy výrobků a služeb:
16, 28, 41, 43, 45

(210) O-511439

(111) **341344**
(220) 18.02.2014
(151) 15.10.2014
(540)



(594) Kombinovaná
(591) Barevná
(730) **Mrňousek CZ s.r.o.**, Na Valech 5522/36, Ostrava - Třebovice, 72200, CZ
(740) Ing. Petra Bárová Ph.D., Soukromá 261, Václavovice, 73934
(511) (16) školní potřeby, vzorky pro kopírování, záložky do knih; (28) míče na hraní, panenky-láhve, hračky, kostky stavebnicové (hračky), stavebnice (hračky), hračky pohyblivé, kostky (stolní hra), medvídci plyšovi, hry stolní, hračky plyšové, žertovné předměty, kostky hrací, hry společenské, hry, panenky-postýlky, panenky-domečky, panenky, hrací karty, panenky-šatičky; (41) vyučování a vzdělávání (výchové služby), informace o výchově a vzdělávání, dětské jesle a školky, herny-provozování, služby poskytované školami; (43) dětské jesle; (45) půjčovna šatů, hlídání dětí.
Třídy výrobků a služeb:
16, 28, 41, 43, 45

(210) O-511440

(111) **341603**
(220) 04.02.2014
(151) 29.10.2014
(540)



(594) Kombinovaná
(730) **SKIAREÁL Špindlerův Mlýn, a.s.**, Špindlerův Mlýn 281, Špindlerův Mlýn, 54351, CZ
(740) Mgr. Jitka Artico, Bělohorská 161/186, Praha 6 Břevnov, 16900
(511) (35) administrativní zpracování nákupních objednávek, aktualizování reklamních materiálů, dodavatelské služby pro třetí osoby, obchodní nebo podnikatelské informace, komerční informační kanceláře, prezentace výrobků v komunikačních médiích pro účely maloobchodu, pomoc při řízení obchodní činnosti, obchodní reklama (pro třetí osoby), pronájem reklamních ploch, reklama, pronájem reklamních materiálů, příprava a šíření reklamních materiálů (letáky, prospekty, tisky, vzorky, skipasy) zákazníkům, rozšiřování reklamních nebo inzertních materiálů, reklamní texty (psaní), reklamní texty (vydávání, zveřejňování, oznámení, vyhlášení, publikování), správa hotelů, styky s veřejností, texty (zpracování), venkovní reklama, průzkum veřejného mínění, vydávání reklamních nebo náborových, propagačních a inzertních textů, vyhledávání dat v počítačových souborech (pro třetí osoby), vylepování plakátů, zaslání reklamních materiálů zákazníkům, předvádění zboží; (37) stavebnictví, opravy, výstavba a údržba lyžařských areálů; (39) doprava, organizování cest, provozování lanovek a vleků; (41) provozování sportovních zařízení, sportovní představení, informace o možnostech rekreace, informace o možnostech rozptýlení, informace o možnostech zábavy, organizování a vedení konferencí a kongresů, organizace a pořádání koncertů, organizování představení (manažerské služby), organizování sportovních soutěží, pronájem video-rekordérů, půjčování sportovních nářadí, s výjimkou dopravních prostředků, organizování a vedení seminářů, služby v oblasti prodeje vstupenek (zábava), organizování sportovních soutěží a akcí, slavností, přehlídek, festivalů a soutěží hudební, umělecká a zábavní vystoupení, koncerty, prodej a předprodej vstupenek, udílení hudebních a uměleckých cen, činnosti umělecké agentury, organizování kvalifikačních kurzů pro soutěžící v oblastech kultury, výuky, zábavy a sportu, pořádání a organizování sportovních závodů, soutěží a představení, pořádání a organizování firemních večírků, plesů, párty a teambuildingových akcí, prezentačních akcí, tiskových konferencí a kulatých stolů, vydávání a zpracování tiskových zpráv, nakladatelská a vydavatelská činnost, ediční činnost, publikační činnost, nahrávání a půjčování nosičů zvukových a obrazově zvukových, půjčování audio-video techniky a ozvučování audio-video technikou, tvorba audiovizuálních děl a programů, tvorba elektronických časopisů, periodik a knih, televizní a filmová produkce, televizní výroba programů; (43) služby zajišťující stravování a nápoje - hostinská činnost, provoz restaurace, pivnice, vinárny, baru, služby rychlého občerstvení, poskytování hotových jídel a nápojů v restauracích i mimo ně, catering, zásobování.

Třídy výrobků a služeb:

35, 37, 39, 41, 43

(210) O-511076

(111) **341800**
(220) 03.06.2014
(151) 05.11.2014
(540)

RINOFLEX

(592) Slovní
(730) **JIPAST akciová společnost**, Vázní 400/2, Hradec Králové, Pouchov, 50341, CZ
(740) Mgr. Marek Hylena, advokát, Staré náměstí 15, Česká Třebová, 56002
(511) (20) matrace; (28) potřeby pro gymnastiku a sport, doskočiště, sportovní koberce, trampolíny, tatami, dopadové plochy; (35) propagační, reklamní a inzertní činnost, public relations, zprostředkování reklamní, inzertní a propagační činnosti prostřednictvím jakéhokoliv média, reklamní agentura,

rozšiřování a zaslání reklamních materiálů, především periodických a neperiodických publikací a tiskovin, rozhlasová a televizní reklama, prezentace uživatelů na stránkách WWW v počítačové síti Internet, poskytování obchodních informací a zaslání reklamních informačních produktů, včetně reklamních tiskařských výrobků, on-line inzerce, zprostředkovatelská činnost v oblasti obchodu s výrobky ve třídách 20 a 28 a službami ve třídě 35, zprostředkovatelská činnost v oblasti marketingu, reklamy, inzerce a výstav s obchodním zaměřením.

Třídy výrobků a služeb:
20, 28, 35

(210) O-514024

(111) **341811**
(220) 04.06.2014
(151) 05.11.2014
(540)

musicmap

(594) Slovní grafická
(730) **Musicmap s.r.o.**, Žirovnická 2389/1a, Praha 10, Záběhlice, 10600, CZ
(740) Ing. Michal Jupa, patentový zástupce, Na Baních 1385, Praha 5 - Zbraslav, 15600
(511) (9) veškeré obrazové, zvukové a zvukově obrazové nosiče a elektronická paměťová média, zvukové a zvukově-obrazové záznamy, nosiče dat, přístroje pro záznam, převod a reprodukci zvuku nebo obrazu, audio-video přístroje, vybavení nahrávacího studia spadající do této třídy, hudební aparatury, reproduktory, mikrofony, akustické systémy, kabely, zařízení pro mixování zvuku a obrazu, přístroje pro zpracování informací, počítače, počítačové programy (software), počítačové informační systémy, příslušenství k počítačům spadající do této třídy, telekomunikační přístroje, baterie, elektrosoučástky, optické přístroje, fotografické a filmové přístroje, přístroje pro vedení, výrobu, přepínání, přeměnu, akumulaci, regulaci nebo řízení elektrického proudu; (35) reklama, marketing, obchodní průzkumy, public relations, předvádění zboží, činnost ekonomických a organizačních poradců, manažerské služby, obchodní poradenství, obchodní zastoupení, automatizované zpracování dat, správa obchodních dat, služby databank, administrativní činnosti, obchodní činnost a elektronický obchod (e-shop) pro zvukové a zvukově-obrazové záznamy a nosiče, hudební přístroje a nástroje, audio-video zařízení, periodické a neperiodické publikace, veškeré tiskárenské výrobky, plakáty, fotografie, reklamní výrobky všeho druhu na papírových nosičích, knihy, časopisy, bundy, čepice, kalhoty, košile, obuv, ozdobné knoflíky, odznaky, pořádání obchodních nebo reklamních veletrhů a výstav; (38) komunikace a přenos dat prostřednictvím veřejné nebo neveřejné telekomunikační sítě včetně Internetu, pomocí telefonů, telefaxů, satelitů, počítačů, terminálů nebo jakýmkoliv jinými prostředky, včetně přenosu elektronické pošty a přenosu dat v reálném čase (přenosu zvuku, obrazu, textu nebo jiných dat či informací), poskytování a zprostředkovávání služeb s tím spojených, poskytování přístupu a připojení k těmto telekomunikačním sítím včetně Internetu, provozování veřejné nebo neveřejné telekomunikační sítě, šíření a zpřístupňování elektronických tiskovin, časopisů, periodik, knih a jiných dat prostřednictvím veřejné nebo neveřejné telekomunikační sítě včetně Internetu, provozování internetového rádia a televize, informační služby na Internetu včetně provozování elektronických nástěnek, diskusních skupin a fór, poskytování přístupu k on-line informačním službám a databázím, tisková agentura; (41) hudební, umělecké, pěvecké, kulturní, filmové, společenské, sportovní, zábavní, vzdělávací a výchovné činnosti, organizování a pořádání hudebních, uměleckých, zábavních a vzdělávacích akcí, hudební, umělecká a zábavní vystoupení, koncerty, prodej a předprodej vstupenek na sportovní, kulturní a zábavní akce, organizace ceremoniálů udílení hudebních a uměleckých cen, činnosti umělecké agentury, zastupování autorů a umělců, hudební a umělecký klub, hudební a umělecká škola, vydavatelství a nakladatelství, hudební vydavatelství, novinářské služby, elektronické publikování, fotografování, nahrávací studio, audio-vizuální produkce, hudební produkce, filmová produkce, umělecká produkce, půjčování hudby, filmů, hudebních nástrojů, audio-video a nahrávací techniky, poskytování informací z oblasti hudby, umění, vzdělávání, výchovy,

kultury, zábavy a sportu, provoz elektronických internetových portálů pro oblast hudby, umění, vzdělávání, výchovy, kultury, zábavy a sportu, digitální zpracování obrazu a zvuku pro třetí osoby.

Třídy výrobků a služeb:
9, 35, 38, 41

(210) O-514082

(111) **341829**
(220) 26.06.2013
(151) 12.11.2014
(540)

flora

(594) Kombinovaná
(730) **I. Aromaterapeutická KH a.s.**, č. p. 11, Kšice, 34901, CZ
(740) Langrova, s.r.o., Skřetova 1011/48, Plzeň, Jižní Předměstí, 30100
(511) (3) éterické oleje, přípravky pro péči o nos, masážní přípravky, zejména jako oleje, masti, krémy nebo balzámy, přípravky na rostliny spadající do této třídy, všechny výrobky nikoliv pro léčebné účely; (5) přípravky na rostliny spadající do této třídy, fungicidy, herbicidy; (31) hnojiva, přípravky na podporu rostlin; (35) nákup a prodej mýdla, éterických olejů, másla, doplňků stravy, potřeb pro zvířata, přípravků na rostliny, hnojiv, fungicidů, herbicidů, kosmetických, parfémových, veterinárních a hygienických výrobků; (40) výroba kosmetických, parfémových, veterinárních a hygienických výrobků, výroba přípravků na rostliny, hnojiv, fungicidů a herbicidů; (44) péče o rostliny.

Třídy výrobků a služeb:
3, 5, 31, 35, 40, 44

(210) O-505578

(111) **341934**
(220) 13.05.2014
(151) 12.11.2014
(540)

OK Paliva

(594) Kombinovaná
(730) **MEIXNER & HANUŠ a.s. Czech republic**, Francouzská 172/30, Praha 2 - Vinohrady, 12000, CZ
(740) Mgr. Marek Hylena, advokát, Staré náměstí 15, Česká Třebová, 56002
(511) (4) paliva, uhlí, minerální paliva, hnědé uhlí, brikety uhelné, uhelný prach, uhelné kaly, černé uhlí, koks, dřevěné brikety, palivové dřevo, dřevěné štěpky, palivové pelety, pelety; (7) čerpadla pro vytápěcí zařízení, stroje a zařízení pro manipulaci, skladování, balení a jejich součásti v rámci této třídy, stroje a zařízení pro zpracování dřeva, čerpadla palivová samoregulační, elektrické termopohony; (9) přístroje a nástroje pro vedení, přepínání, akumulaci, regulaci nebo řízení elektrického proudu v téže třídě, přístroje pro měření, signalizaci a kontrolu, vodoměry, hydroměry, termostaty; (11) kamna na pevná paliva, krby, krbové vložky, kotle na pevná paliva, přístroje pro klimatizaci, chlazení, vytápění, ventilaci, sušení, ohříváče vzduchu, přístroje pro vytápění elektrické, plynové a na LTO, přístroje pro vytápění mobilní, přístroje pro vysoušení mobilní, stroje a přístroje pro čištění vzduchu, sušičky vzduchu, tepelná čerpadla (pumpy), tepelné akumulátory, tepelné regenerátory, tepelné rekuperátory, teplovzdušná zařízení, ventilační zařízení, ventilátory, větrací zařízení, výměníky tepla s výjimkou výměníků jako součástí strojů, vysoušecí zařízení, průmyslové pece, výhňe, chladičské přístroje a zařízení, chladičské

zařízení pro pece, zařízení pro ohřev teplé vody, zařízení na výrobu páry, regulátory pro vodní nebo plynová zařízení, expanzní nádrže pro ústřední topení, kotle, bojler, elektrická a plynová vytápěcí tělesa, topenářská technika jako kotle a zařízení pro ústřední vytápění, přístroje pro automatickou regulaci a řízení vytápění, topné a tepelné zdroje, jejich části a příslušenství v rámci této třídy, ohřívače vzduchu, jejich části a příslušenství v rámci této třídy, elektrické a plynové ohřívače průtokové a zásobní, jejich části a příslušenství v rámci této třídy, topné články, infrazářiče, plynové hořáky, radiátory, elektrické radiátory, příslušenství a díly zařízení v rámci této třídy pro topení, ohřev, vodovodní a plynová zařízení, vodovodní a plynová těsnění, regulační ventily v rámci této třídy; (35) obchodní činnost, maloobchod a velkoobchod v oblasti výrobků uvedených ve třídách 4, 7, 9 a 11, zprostředkovatelská činnost v oblasti obchodu s výrobky uvedenými ve třídách 4, 7, 9 a 11, internetový obchod v oblasti obchodu s výrobky uvedenými ve třídách 4, 7, 9 a 11, reklama a propagace, podnikání v oblasti nakládání s odpady; (37) montáž, opravy, rekonstrukce a servis přístrojů pro vytápění, klimatizaci, chlazení, ventilaci a sušení, montáž, opravy, rekonstrukce a servis vyhrazených plynových zařízení, plnění tlakových nádob na plyny, montáž, opravy a rekonstrukce vyhrazených tlakových zařízení, kotlů a tlakových nádob, montáž a opravy vyhrazených elektrických zařízení, montáž měřidel, provádění staveb včetně jejich změn, udržovacích prací na nich a jejich odstraňování, specializované stavební činnosti - topenářství, instalatérství - voda, plyn, elektroinstalace, revize přístrojů pro vytápění, klimatizaci, chlazení, ventilaci a sušení, revize vyhrazených plynových zařízení, revize a zkoušky vyhrazených tlakových zařízení, kotlů a tlakových nádob, periodické zkoušky nádob na plyny, revize vyhrazených elektrických zařízení; (39) expedice, zasilatelství, logistika, zprostředkování dopravy všeho druhu, silniční motorová doprava nákladní a osobní, nákladní doprava námořní, letecká, silniční a železniční, balení zboží, doprava a skladování, pronájem skladů a skladovacích kontejnerů, doprava a skladování odpadu, rozvod elektřiny, skladování, přenos a rozvod plynu a tepla, přeprava a distribuce plynu a tepla potrubními systémy, plnění nádob plyny, odborné poradenské a konzultační služby v oblasti dopravy a skladování, odborné poradenské a konzultační služby v oblasti balení a průmyslu obalů; (40) úprava a zpracování uhlí, výroba elektřiny a tepla, výroba energie, likvidace odpadu, recyklace odpadu, zpracování odpadu, třídění odpadů a recyklovatelného materiálu; (42) odborné poradenské a konzultační služby v oblasti energetiky (vědecké a technologické služby), odborné poradenské a konzultační služby v oblasti nakládání s odpady a odpadového hospodářství (vědecké a technologické služby), odborné poradenské a konzultační služby v oblasti vytápění, klimatizace, chlazení, ventilace a sušení (vědecké a technologické služby), projektová a inženýrská činnost v oblasti balení a průmyslu obalů, projektová a inženýrská činnost v oblasti vytápění, klimatizace, chlazení, ventilace a sušení, projektová a inženýrská činnost v investiční výstavbě, výzkum a vývoj počítačového software zejména v oblasti energetiky, dopravy, balení a nakládání s odpady, fyzikální a chemický výzkum, analýzy chemické, kontrola kvality, zkoušky materiálů.

Třídy výrobků a služeb:

4, 7, 9, 11, 35, 37, 39, 40, 42

(210) O-513484

(111) **342257**

(220) 04.04.2014

(151) 26.11.2014

(540)

Flow Art

(592) Slovní

(730) **Unicorn a.s.**, V kapslovně 2767/2, Praha 3, Žižkov, 13000, CZ

(740) Ing. Jarmila Javoříková, Slunečná 4566, Zlín, 76005

(511) (9) přístroje pro zpracování informací, počítače, počítačové programy (software), počítačové programy (software) pro oblast pojištění a financí, elektronické počítačové informační, komunikační a řídicí systémy, elektronické počítačové informační, komunikační a řídicí systémy pro oblast pojištění a financí, elektronické systémy pro automatizaci obchodních procesů v oblasti pojištění a financí, elektronické systémy pro výměnu obchodních a technických dat a pro jejich elektronické zpracování a vyhodnocování, elektronické systémy pro automatizovanou komunikaci s externími informačními systémy, elektronické systémy pro kryptovanou komunikaci, elektronické systémy pro zálohování a ochranu dat, elektronické nosiče dat všeho druhu (paměťová média), přístroje telekomunikační techniky, příslušenství k výpočetní technice spadající do této třídy, jako modemy, servery, mikroprocesory, čipy, počítačové tiskárny, monitory, čtecí a snímáči elektronické přístroje, elektronické platební karty, šeky a terminály, elektronické klíče (kódy), přístroje pro

vedení, výrobu, přepínání, přeměnu, akumulaci, regulaci, přenos nebo řízení elektrického proudu, elektrosoučástky všeho druhu, baterie a akumulátory, elektrické vodiče (kabely) všeho druhu, přístroje pro měření a regulaci, přístroje pro vážení, kontrolu a signalizaci, zařízení pro vysílání, kódování a dekódování signálů, přístroje pro záznam, převod a reprodukci zvuku nebo obrazu, audio-video přístroje, ochranné pomůcky, jako bezpečnostní brýle, rukavice, oděvy, součásti uvedených výrobků, které spadají do této třídy; (35) automatizované zpracování obchodních a technických dat, činnost ekonomických a organizačních poradců, administrativní a kancelářské práce, účetní služby a služby daňového poradenství, služby a poradenství v oblasti managementu, řízení firmy, řízení obchodování, obchodní strategie, obchodní správa podnikatelských subjektů (firm) a obchodních podílů ve firmách, marketingová, reklamní a inzertní činnost, průzkumy trhu, organizování a pořádání komerčních a reklamních akcí, velkoobchodní, maloobchodní a elektronický prodej počítačových programů, informačních a komunikačních systémů, internetových aplikací, počítačové techniky, počítačového příslušenství, paměťových médií, telekomunikační techniky, audio-video techniky a odborných publikací; (36) pojišťovací činnost, zprostředkování pojištění, poradenství v oblasti pojištění, investiční činnost, kapitálové investice, činnost finančních poradců, finanční konzultace, finanční převody, finanční analýzy, finanční makléři, finanční garance, záruky, pohledávky a kauce, realitní služby, správa nemovitého majetku, prodej a pronájem nemovitostí a pozemků, správa kapitálových investic, správa cenných papírů a účastí ve firmách, oceňování majetku, poskytování pojišťovacích, investičních, finančních a realitních informací; (38) spojové a telekomunikační služby, poskytování telekomunikačního připojení k počítačovým sítím, internetová komunikace, počítačová komunikace - elektronický přenos dat, kryptovaná komunikace, elektronická pošta, mobilní komunikace, satelitní komunikace, počítačové komunikační služby pro oblast pojištění a financí, provoz telekomunikačních sítí, telefonické služby přes počítačové sítě, vysílací služby, pronájem telekomunikační techniky a zařízení pro přenos dat; (42) tvorba počítačového software, programování počítačů, zhotovování software všeho druhu na zakázku, tvorba počítačových programů a elektronických systémů pro oblast pojištění a financí, výzkum, vývoj a projektování software, počítačové systémové analýzy, regenerace a správa počítačových dat, programátorský servis, jako instalační a servisní služby v oblasti počítačového software, testování, aktualizace a kopírování software, antivirová správa software, pronájem počítačového software, pronájem sítí informačních technologií a počítačové techniky, poradenství a konzultace v oblasti počítačové techniky, software a informačních technologií, provoz elektronických internetových portálů se zaměřením na výpočetní techniku, na informační technologie a na software, dále se zaměřením na oblast pojištění a financí, inženýrská a projektová činnost, tvorba a správa webových (internetových) stránek, webhosting, počítačová grafika, grafický a průmyslový design.

Třídy výrobků a služeb:

9, 35, 36, 38, 42

(210) O-512648

(111) **342276**

(220) 28.04.2014

(151) 26.11.2014

(540)

FlowArt

(592) Slovní

(730) **Unicorn a.s.**, V kapslovně 2767/2, Praha 3, Žižkov, 13000, CZ

(740) Ing. Jarmila Javoříková, Slunečná 4566, Zlín, 76005

(511) (9) přístroje pro zpracování informací, počítače, počítačové programy (software), počítačové programy (software) pro oblast pojištění a financí, elektronické počítačové informační, komunikační a řídicí systémy, elektronické počítačové informační, komunikační a řídicí systémy pro oblast pojištění a financí, elektronické systémy pro automatizaci obchodních procesů v oblasti pojištění a financí, elektronické systémy pro výměnu obchodních a technických dat a pro jejich elektronické zpracování a vyhodnocování, elektronické systémy pro automatizovanou komunikaci s externími informačními systémy, elektronické systémy pro kryptovanou komunikaci, elektronické systémy pro zálohování a ochranu dat, elektronické nosiče dat všeho druhu (paměťová média), přístroje telekomunikační techniky, příslušenství k výpočetní technice spadající do této třídy, jako modemy, servery, mikroprocesory, čipy, počítačové tiskárny, monitory, čtecí a snímáči elektronické přístroje, elektronické platební karty, šeky a terminály, elektronické klíče (kódy), přístroje pro vedení, výrobu, přepínání, přeměnu, akumulaci, regulaci, přenos nebo řízení elektrického proudu, elektrosoučástky všeho druhu, baterie a

akumulátory, elektrické vodiče (kabely) všeho druhu, přístroje pro měření a regulaci, přístroje pro vážení, kontrolu a signalizaci, zařízení pro vysílání, kódování a dekódování signálů, přístroje pro záznam, převod a reprodukci zvuku nebo obrazu, audio-video přístroje, ochranné pomůcky, jako bezpečnostní brýle, rukavice, oděvy, součásti uvedených výrobků, které spadají do této třídy; (35) automatizované zpracování obchodních a technických dat, činnost ekonomických a organizačních poradců, administrativní a kancelářské práce, účetní služby a služby daňového poradenství, služby a poradenství v oblasti managementu, řízení firmy, řízení obchodování, obchodní strategie, obchodní správa podnikatelských subjektů (firem) a obchodních podílů ve firmách, marketingová, reklamní a inzertní činnost, průzkumy trhu, organizování a pořádání komerčních a reklamních akcí, velkoobchodní, maloobchodní a elektronický prodej počítačových programů, informačních a komunikačních systémů, internetových aplikací, počítačové techniky, počítačového příslušenství, paměťových médií, telekomunikační techniky, audio-video techniky a odborných publikací; (36) pojišťovací činnost, zprostředkování pojištění, poradenství v oblasti pojištění, investiční činnost, kapitálové investice, činnost finančních poradců, finanční konzultace, finanční převody, finanční analýzy, finanční makléři, finanční garance, záruky, pohledávky a kauce, realitní služby, správa nemovitého majetku, prodej a pronájem nemovitostí a pozemků, správa kapitálových investic, správa cenných papírů a účastí ve firmách, oceňování majetku, poskytování pojišťovacích, investičních, finančních a realitních informací; (38) spojové a telekomunikační služby, poskytování telekomunikačního připojení k počítačovým sítím, internetová komunikace, počítačová komunikace - elektronický přenos dat, kryptovaná komunikace, elektronická pošta, mobilní komunikace, satelitní komunikace, počítačové komunikační služby pro oblast pojištění a financí, provoz telekomunikačních sítí, telefonické služby přes počítačové sítě, vysílací služby, pronájem telekomunikační techniky a zařízení pro přenos dat; (42) tvorba počítačového software, programování počítačů, zhotovování software všeho druhu na zakázku, tvorba počítačových programů a elektronických systémů pro oblast pojištění a financí, výzkum, vývoj a projektování software, počítačové systémové analýzy, regenerace a správa počítačových dat, programátorský servis, jako instalační a servisní služby v oblasti počítačového software, testování, aktualizace a kopírování software, antivirová správa software, pronájem počítačového software, pronájem sítí informačních technologií a počítačové techniky, poradenství a konzultace v oblasti počítačové techniky, software a informačních technologií, provoz elektronických internetových portálů se zaměřením na výpočetní techniku, na informační technologie a na software, dále se zaměřením na oblast pojištění a financí, inženýrská a projektová činnost, tvorba a správa webových (internetových) stránek, webhosting, počítačová grafika, grafický a průmyslový design.

Třídy výrobků a služeb:

9, 35, 36, 38, 42

(210) O-513209

(111) **342347**

(220) 21.10.2013

(151) 03.12.2014

(540)



(594) Kombinovaná

(591) Barevná

(730) **FIRMIN s.r.o.**, Slavojova 579/9, Praha 2, 12800, CZ

(740) JUDr. Lukáš Jansa, advokát, Sokola Tůmy 743/16, Ostrava - Mariánské Hory, 70900

(511) (35) pomoc při řízení podniku a obchodní činnosti, řízení obchodních společností a podniků, zakládání a prodej obchodních společností a podniků, administrativní činnost, zajišťování a poskytování sídla pro podnikání pro třetí osoby, průzkum a vyhodnocování obchodní činnosti, konzultační činnost pro obchodní účely, informační a poradenská činnost v oblasti obchodních služeb, vypracování odborných stanovisek v oblasti řízení podniků a v oblasti obchodní činnosti, podnikatelské poradenství, analýzy nákladů, oceňování obchodních podniků, marketingové studie,

hospodářské, ekonomické prognózy, pronájem kancelářských strojů a zařízení, zpracování nákupních objednávek, příprava a zajištění daňových příznání, poradenství a konzultace v oblasti efektivnosti provozu a vykonávání práce, zajištění účetních služeb, včetně fakturace, vedení mzdové a personální agendy, personální poradenství, poradenství v oblasti vedení obchodních společností a podniků, zajištění registrace k daňovým a jiným povinnostem souvisejícím s podnikatelskou činností (administrativní služby), propagační činnost, marketing, reklama, franchising, poskytování informací o podmínkách a pravidlech podnikání, tvorba a řízení projektů obchodních podnikatelských záměrů; (36) aktivní řízení majetkových účastí (finanční služby), správa majetku třetích osob, odhad nemovitostí, služby v oblasti nemovitostí, kalkulace a sestavení investičních záměrů (finanční služby) a správa nemovitostí, realitní kancelář, zprostředkovatelská činnost v oblasti nemovitostí, finanční zprostředkování a další finanční služby, finanční prognózy, poskytování finančních informací o strukturálních fondech, finanční analýzy a poskytování finančních informací, finanční oceňování a odhady v oblasti pojišťovnictví, bankovníctví a nemovitosti, finanční řízení, poskytování a zajišťování finančních služeb, investice a investování kapitálu, inkasování pohledávek, konzultační činnost v oblasti pojišťovnických a bankovních služeb, likvidace podniků, makléřské služby, jednatelství; (38) telefonní komunikace, počítačová komunikace, poskytování a pronájem telekomunikačních připojení ke globální počítačové síti, služby dálkových konferencí, elektronická pošta, informační kanceláře, pronájem a půjčování přístrojů pro přenos hlasu, zpráv a informací, videokonferenční služby, příjem, přebírání a přeposílání a zasilání poštovních zásilek; (41) školení a vzdělávání, vydavatelská činnost, publikační činnost, pořádání kulturních, společenských a zábavních akcí, organizace konferencí, seminářů a symposií.

Třídy výrobků a služeb:

35, 36, 38, 41

(210) O-508462

(111) **342348**

(220) 21.10.2013

(151) 03.12.2014

(540)

FIRMIN

(592) Slovní

(730) **FIRMIN s.r.o.**, Slavojova 579/9, Praha 2, 12800, CZ

(740) JUDr. Lukáš Jansa, advokát, Sokola Tůmy 743/16, Ostrava - Mariánské Hory, 70900

(511) (35) pomoc při řízení podniku a obchodní činnosti, řízení obchodních společností a podniků, zakládání a prodej obchodních společností a podniků, administrativní činnost, zajišťování a poskytování sídla pro podnikání pro třetí osoby, průzkum a vyhodnocování obchodní činnosti, konzultační činnost pro obchodní účely, informační a poradenská činnost v oblasti obchodních služeb, vypracování odborných stanovisek v oblasti řízení podniků a v oblasti obchodní činnosti, podnikatelské poradenství, analýzy nákladů, oceňování obchodních podniků, marketingové studie, hospodářské, ekonomické prognózy, pronájem kancelářských strojů a zařízení, zpracování nákupních objednávek, příprava a zajištění daňových příznání, poradenství a konzultace v oblasti efektivnosti provozu a vykonávání práce, zajištění účetních služeb, včetně fakturace, vedení mzdové a personální agendy, personální poradenství, poradenství v oblasti vedení obchodních společností a podniků, zajištění registrace k daňovým a jiným povinnostem souvisejícím s podnikatelskou činností (administrativní služby), propagační činnost, marketing, reklama, franchising, poskytování informací o podmínkách a pravidlech podnikání, tvorba a řízení projektů obchodních podnikatelských záměrů; (36) aktivní řízení majetkových účastí (finanční služby), správa majetku třetích osob, odhad nemovitostí, služby v oblasti nemovitostí, kalkulace a sestavení investičních záměrů (finanční služby) a správa nemovitostí, realitní kancelář, zprostředkovatelská činnost v oblasti nemovitostí, finanční zprostředkování a další finanční služby, finanční prognózy, poskytování finančních informací o strukturálních fondech, finanční analýzy a poskytování finančních informací, finanční oceňování a odhady v oblasti pojišťovnictví, bankovníctví a nemovitosti, finanční řízení, poskytování a zajišťování finančních služeb, investice a investování kapitálu, inkasování pohledávek, konzultační činnost v oblasti pojišťovnických a bankovních služeb, likvidace podniků, makléřské služby, jednatelství; (38) telefonní komunikace, počítačová komunikace, poskytování a pronájem telekomunikačních připojení ke globální počítačové síti, služby dálkových konferencí, elektronická pošta, informační kanceláře, pronájem a půjčování přístrojů pro přenos hlasu, zpráv a informací, videokonferenční služby, příjem, přebírání a přeposílání a zasilání poštovních zásilek; (41) školení a vzdělávání, vydavatelská

činnost, publikační činnost, pořádání kulturních, společenských a zábavních akcí, organizace konferencí, seminářů a sympozií.

Třídy výrobků a služeb:

35, 36, 38, 41

(210) O-508463

(111) **342371**

(220) 20.11.2013

(151) 03.12.2014

(540)



(594) Kombinovaná

(730) **Dohnálek Filip**, Šafaříkova 205/20, Praha 2, 12000, CZ

(740) Mgr. Ing. Tomáš Vitek, Argentinská 783/18, Praha 7, Holešovice, 17000

(511) (35) marketing; (39) cestování, organizace cestovních zájezdů, rezervace (cestování); (41) pořádání konferencí, zajišťování vstupenek na sportovní a zábavní akce.

Třídy výrobků a služeb:

35, 39, 41

(210) O-509362

(111) **342409**

(220) 15.01.2014

(151) 03.12.2014

(540)



(594) Kombinovaná

(730) **Popová Kateřina**, Svatováclavská 893, Uherské Hradiště, 68601, CZ

Boček Dušan, Bečváry 95, Bečváry, 28143, CZ

(511) (31) květiny živé; (35) prezentace výrobků v komunikačních médiích pro účely maloobchodu; (39) doručování květin.

Třídy výrobků a služeb:

31, 35, 39

(210) O-510587

(111) **342739**

(220) 20.12.2013

(151) 17.12.2014

(540)



(594) Kombinovaná

(730) **DISTRIMO s.r.o.**, Vintrova 429/3c, Popůvky, 66441, CZ

(511) (1) chemické výrobky určené pro různé druhy průmyslu, vědu, zemědělství, zahradnictví a lesnictví, lepidla pro průmysl, plastické hmoty v surovém

stavu, umělé pryskyřice v surovém stavu, tříslicí materiály; (2) barvy, laky, nátěry, barviva, mořidla všeho druhu spadající do této třídy, přírodní pryskyřice v surovém stavu, ochranné výrobky proti korozi a proti deteriorizaci dřeva, kovy práškové pro malíře, dekoratéry a umělce; (17) materiály izolační, izolace proti vodě, izolace proti teplu/chladu, izolace elektrická, izolace akustická, stavební izolace, skelná vlákna na izolaci, izolační fólie, materiály těsnící, izolační pásy, pásy lepicí (kromě léčebných, pro kancelářské účely a pro použití v domácnosti), polotovary z plastických hmot a umělých pryskyřic, potrubí a potrubní spojky nekovové, kaučuk, gutaperča, guma, azbest, slída a výrobky z těchto materiálů, které nejsou zahrnuty do jiných tříd.

Třídy výrobků a služeb:

1, 2, 17

(210) O-510172

(111) **343240**

(220) 18.04.2014

(151) 31.12.2014

(540)



(594) Kombinovaná

(730) **JD ROZHLASY s.r.o.**, č. p. 968, Horní Bečva, 75657, CZ

(740) PROPATENT, JUDr. Matěj Sedláček, Pod Pekařkou 107/1, Praha 4, Podolí, 14700

(511) (9) drátové a bezdrátové rozhlasové přijímače, komponenty pro televizní rozvody spadající do této třídy; (37) instalace a opravy elektronických zařízení.

Třídy výrobků a služeb:

9, 37

(210) O-512995

(111) **343241**

(220) 18.04.2014

(151) 31.12.2014

(540)



(594) Kombinovaná

(730) **JD ROZHLASY s.r.o.**, č. p. 968, Horní Bečva, 75657, CZ

(740) PROPATENT, JUDr. Matěj Sedláček, Pod Pekařkou 107/1, Praha 4, Podolí, 14700

(511) (11) LED svítidla a osvětlení, LED světelné zdroje, LED veřejné osvětlení, LED reflektory, LED světlomety, součásti osvětlovacích těles.

Třídy výrobků a služeb:

11

(210) O-512996

(111) **343362**
(220) 30.01.2014
(151) 07.01.2015
(540)



(594) Kombinovaná
(591) Barevná
(730) **NATURAL PACK group s. r. o.**, 320, Starovice, 69301, CZ
(511) (29) ovoce a zelenina, sušená a zavařená; (30) káva, čaj, kakao, rýže, mouka, přípravky z obilnin, koření; (31) výrobky zemědělské, lesní a zrní neuvedené v jiných třídách, osivo, krmivo pro zvířata.
Třídy výrobků a služeb:
29, 30, 31
(210) O-510998

(111) **343859**
(220) 10.10.2013
(151) 28.01.2015
(540)



(594) Kombinovaná
(730) **Swiss Life Select Reality s.r.o.**, Pobežní 620/3, Praha 8, Karlín, 18600, CZ
(740) Urban & Hejduk s.r.o., advokátní kancelář, Mgr. Marek Hejduk, advokát, Jugoslávská 620/29, Praha 2, Vinohrady, 12000
(511) (9) aparáty a přístroje vědecké, elektronické, fotografické, filmové, optické, aparáty pro záznam, uchování, převod, přenos nebo reprodukci zvuku nebo obrazu, telefony, záznamníky, faxy, magnetické nebo optické suporty zvukových nebo zvukově obrazových záznamů, přístroje pro zpracování informací a počítače, včetně jejich jednotlivých součástí a náhradních dílů ze třídy 9, počítačové hry, pohledy ilustrované se zvukovou nahrávkou, hlavolamy elektrické nebo elektronické, reklamní přístroje na střídavé obrazy, reklama světelná, reklamní světelné přístroje, nosiče záznamů nahrané i nenahrané, videokazety nahrané i nenahrané, audiokazety nahrané i nenahrané, audiovizuální programy, audioprogramy, audiovizuální díla, audiovizuální díla v digitální podobě, filmy, hudební díla, CD disky, programové vybavení pro počítače, software, hardware výpočetní techniky nebo komunikační nebo informační techniky, elektronické databáze a databázové produkty, informace a záznamy v elektronické podobě, informace a záznamy na nosiči s výjimkou nosičů papírových ze třídy 16, informace a data a databáze a informační produkty na nosičích nebo i v elektronických, datových, informačních, počítačových a komunikačních sítích, související software a hardware, elektronické nebo datové nebo informační nebo komunikační nebo výpočetní sítě, včetně jednotlivých součástí a náhradních dílů obsažených ve třídě 9, multimediální aplikace, multimediální nebo informační katalogy, elektronické časopisy, elektronická periodika a knihy v elektronické podobě; (16) periodické a neperiodické publikace, knihy, učebnice a učební pomůcky, časopisy, brožury, fotografie, informační a výukové produkty na papírových nosičích, letáky, plakáty, data a databáze na papírových nosičích, tištěné manuály, reklamní, propagační, užité, umělecké nebo ozdobné předměty z papíru, výrobky z papíru, např. pohlednice, dopisní papíry, obálky, přání, kalendáře, samolepky, obtisky, vystřihovánky, kartičky, tašky - v rámci této třídy, sešity, skicáky, pastelky, penály, pera, nože na papír, těžítka; (35) obchodní poradenské a konzultační služby, reklamní, inzertní a propagační činnost, marketing, reklamní, inzertní a propagační činnost prostřednictvím

jakéhokoliv média, prostřednictvím telefonní sítě nebo datové sítě nebo informační sítě nebo elektronické sítě nebo komunikační sítě nebo počítačové sítě, poskytování informací a jiných informačních produktů komerčního nebo reklamního charakteru, informačních produktů reklamního charakteru, multimediálních informací komerčního charakteru, komerční využití Internetu v oblastech komerčních internetových médií a vyhledávacích služeb, on-line inzerce, činnost reklamní agentury, zprostředkování v obchodních vztazích, zprostředkovatelská činnost ve vztahu k výrobkům a službám, uvedeným ve třídách 9, 16, 35, 36, 38 a 41, merchandising, franchising, pomoc při využívání a řízení obchodního podniku, automatizované zpracování dat, pomoc při provozování obchodů a obchodních činností průmyslového nebo obchodního podniku, služby, které zahrnují záznam, přepis, vypracování, kompilaci, přenášení nebo systematickosti písemných či datových či elektronických sdělení a záznamů, jakož i využívání nebo kompilaci matematických a statistických údajů, pronájem reklamních ploch, předvádění pro reklamní účely a podporu prodeje, předvádění zboží, rozšiřování reklamních materiálů a vzorků zboží, veletrhy a výstavy jako komerční a reklamní; systemizace informací do počítačových databází, služby v oblasti srovnávání cen, rady pro spotřebitele; (36) finanční a bankovní služby v podobě konzultací a poradenství, expertní služby v oblasti pojištění a garancí v investiční oblasti pro tuzemské a zahraniční subjekty, finanční analýzy, finanční informace v oblasti bankovníctví, zprostředkování pojištění, zprostředkovatelská činnost v oblasti realit, činnost realitní kanceláře, koupě, prodej, pronájem nemovitostí, poskytování informací o realitách i prostřednictvím Internetu a mobilních telefonů, služby pojišťovacích makléřů - pojišťování nemovitostí, finanční sponzorování; (38) výměna zpráv, šíření, výměna nebo získávání zpráv a informací, šíření elektronických časopisů, informací, elektronických periodik, knih v elektronické podobě, audio nebo audiovizuálních děl prostřednictvím informační nebo datové nebo elektronické nebo komunikační nebo telekomunikační nebo počítačové sítě, zejména Internetu, pomocí satelitů, komunikace, poradenská činnost v oblasti sdělovacích prostředků, informační služby v oblasti Internetu, rozhlasového a televizního vysílání, služby zabezpečující audiovizuální komunikaci prostřednictvím informačních a telekomunikačních sítí, např. počítačové sítě Internet, satelitu, poskytování přístupu k internetu; (39) služby distribuční, zejména distribuce knih, novin a časopisů; (41) nakladatelství a vydavatelství, editiční činnost, publikační činnost, nahrávání nosičů zvukových nebo obrazově zvukových, půjčování nahraných zvukových a zvukově obrazových záznamů, TV produkce, filmová produkce, televizní výroba programů, tvorba a výroba televizních a audiovizuálních programů, agenturní činnost v oblasti kultury, zprostředkování v oblasti kultury, výchovy, zábavy a sportu, výchovná, vzdělávací, soutěžní a zábavní činnost, zábavní nebo kulturní nebo vzdělávací představení, organizace společenských a kulturních akcí, organizace, provozování a provádění her a soutěží i veřejných, pořádání a organizační zajištění kurzů, školení, přednášek, konferencí, organizování sportovních soutěží, pořádání loterií, veletrhy a výstavy jako organizování kulturních a vzdělávacích akcí, informační služby v oboru periodického tisku, zpravodajské služby v oblasti nemovitostí, financí a investic.

Třídy výrobků a služeb:
9, 16, 35, 36, 38, 39, 41

(210) O-508203

(111) **346145**
(220) 02.07.2013
(151) 29.05.2015
(540)

Žijeme pivem

(592) Slovní
(730) **Pivovary CZ Group a. s.**, Komenského 3622/33a, Pířerov, Pířerov I-Město, 75002, CZ
(740) LORENC IP advokátní a patentová kancelář s.r.o., Mgr. Lukáš Lorenc, advokát, Štefánikova 256/34, Praha 5, Smíchov, 15000
(511) (32) piva všeho druhu, včetně nealkoholického; (41) pořádání pivních slavností, pořádání ochutnávek piva, pořádání pivních festivalů.
Třídy výrobků a služeb:
32, 41
(210) O-505742

(111) **347792**
(220) 20.08.2013
(151) 12.08.2015
(540)

AROMATERAPIE FAUNA

(592) Slovní
(730) Švorcová Michaela, Barákova 675, Heřmanův Městec, 53803, CZ
(740) Langrova, s.r.o., Skrétova 1011/48, Plzeň, Jižní Předměstí, 30100
(511) (35) nákup a prodej mýdla, éterických olejů, másla, doplňků stravy, potřeb pro zvířata, kosmetických, parfémových, veterinárních a hygienických výrobků; (41) kulturní a vzdělávací akce, pořádání kurzů, školení a seminářů; (42) vývoj a výzkum kosmetických výrobků; (44) poradenství v oblasti kosmetiky.

Třídy výrobků a služeb:
35, 41, 42, 44

(210) O-506922

(111) **349235**
(220) 01.07.2013
(151) 29.10.2015
(540)

EASYCUP

(592) Slovní
(730) Orkla Foods Česko a Slovensko a.s., Mělnická 133, Byšice, 27732, CZ
(740) THK Legal s.r.o., Přístavní 531/24, Praha 7, Holešovice, 17000
(511) (29) maso a masové výrobky jako masové krémy, pomazánky na chleba, přesnídávkový lunch, ryby, drůbež, zvěřina, masové vřtačky, paštiky, ovoce a houby konzervované, sušené a zavařené, mléko a mléčné výrobky, konzervy masové a rybí, želé, kompoty, oleje a tuky jedlé, ovocné dřeně, marmelády, džemy, ovocná povidla, ovocné pomazánky, šťáva rajčatová na vaření; (30) kaše ovesná, ovocná, s rýží, s kukuřičnými lupínky, s ovesnými vločkami, s piškoty, s krupicí, oplatky, cukrovinky, včetně gumových a esenci pro cukrovinky, cukrářské výrobky všeho druhu, hořčice, ocet, kečup a kečupové omáčky, chuťové a pikantní omáčky, majonézy, omáčky v prášku, koření a kořenící směsi, káva, čaj, kakao, cukr, rýže, kávové náhražky, med, sirup melasový, droždí pro kynutí, sůl, obilné vločky, výrobky na bázi pšeničné mouky, nativních a modifikovaných škrobů jako směs pro přípravu knedlíků; (32) piva všeho druhu, vody minerální a šumivé a jiné nealkoholické nápoje, sirupy a jiné přípravky k přípravě nápojů, ovocné šťávy a nápoje z ovocných šťáv, energetické nápoje, iontové nápoje.

Třídy výrobků a služeb:
29, 30, 32

(210) O-505708

(111) **352139**
(220) 20.09.2013
(151) 30.03.2016
(540)

ZVL

(592) Slovní
(730) OCHRANNÁ ZNÁMKA, s.r.o., Na stanicu 22, Žilina, SK
(740) Ing. Petr Soukup, patentový zástupce, tř. Svobody 43/39, Olomouc, 77900
(511) (7) valivá ložiska, kluzná ložiska, ložiska a jejich komponenty, tělesa ložisek, kroužky (klece) pro ložiska, upínací domky pro ložiska, ložiskové skříně; (35) reklamní činnost, internetový obchod, velkoobchod a maloobchod s výrobky ve tř. 7.

Třídy výrobků a služeb:
7, 35

(210) O-507710

(111) **352140**
(220) 20.09.2013
(151) 30.03.2016
(540)



(594) Kombinovaná
(730) OCHRANNÁ ZNÁMKA, s.r.o., Na stanicu 22, Žilina, SK
(740) Ing. Petr Soukup, patentový zástupce, tř. Svobody 43/39, Olomouc, 77900
(511) (7) valivá ložiska, kluzná ložiska, ložiska a jejich komponenty, tělesa ložisek, kroužky (klece) pro ložiska, upínací domky pro ložiska, ložiskové skříně; (35) reklamní činnost, internetový obchod, velkoobchod a maloobchod s výrobky ve tř. 7.

Třídy výrobků a služeb:
7, 35

(210) O-507711

(111) **352141**
(220) 20.09.2013
(151) 30.03.2016
(540)



(594) Slovní grafická
(730) OCHRANNÁ ZNÁMKA, s.r.o., Na stanicu 22, Žilina, SK
(740) Ing. Petr Soukup, patentový zástupce, tř. Svobody 43/39, Olomouc, 77900
(511) (7) valivá ložiska, kluzná ložiska, ložiska a jejich komponenty, tělesa ložisek, kroužky (klece) pro ložiska, upínací domky pro ložiska, ložiskové skříně; (35) reklamní činnost, internetový obchod, velkoobchod a maloobchod s výrobky ve tř. 7.

Třídy výrobků a služeb:
7, 35

(210) O-507712

(111) **355241**
(220) 28.05.2014
(151) 31.08.2016
(540)

Czech Cycling Tour

(592) Slovní
(730) Sentivanová Lenka, Krásnice 9, Hradec Králové-Praskačka, 50327, CZ
(740) Ing. Pavel Nádvorník s.r.o., Klínová 620/1, Ostrava, Hulváky, 70900
(511) (35) reklama, propagace, inzerce, marketing, poskytování komplexních služeb z oblasti z marketingu, sponzoringu a reklamy zejména v souvislosti s organizací sportovních projektů, vyhledávání sponzorů, činnost reklamní a mediální agentury, služby pro styk s veřejností, obchodní reklama, všechny formy a prostředky propagace ve všech druzích komunikačních prostředků či médiích a všemi druhy nosičů informací, aktualizování, pronájem, rozšiřování nebo zasílání reklamních materiálů, vydávání, zveřejňování, oznamování nebo publikování reklamních textů, reklama on-line v počítačové síti (internet), televizní reklama, venkovní reklama, vydávání reklamních nebo náborových, propagačních a inzertních textů, zasílání reklamních materiálů zákazníkům, tvorba reklamních materiálů a mediální reklamy, mediální průzkum a konzultace, obchodní management pro sportovce, pořádání veletrhů pro obchodní a reklamní účely; (37) montáž, opravy, servis a údržba jízdních kol, stavby jízdních kol, instalace nafukovací techniky; (41) výchova, vzdělávání, pořádání, organizování,

zajišťování a zprostředkování společenských, kulturních, sportovních a jiných zábavních akcí, pořádání zejména cyklistických akcí a cyklistických soutěží, pořádání výstav a přehlídek nekomerčního charakteru, soustřeďování a poskytování informací o kultuře, sportu, zábavě a vzdělávání, zajišťování vstupenek na společenské, kulturní a sportovní akce, poskytování informací o společenských akcích, vzdělávacích, kulturních a sportovních akcích, nakladatelská a vydavatelská činnost, výroba rozhlasových a televizních programů, výroba zvukových a audiovizuálních děl, realizace (výroba) TV pořadů, produkční činnost v oblasti kultury a sportu, provozování a pronájem sportovních, kulturních,

společenských a vzdělávacích zařízení, měření času při sportovních disciplínách, elektronické publikování, poskytování on-line elektronických publikací, vydávání elektronických knih a časopisů on-line, pronájem nafukovací techniky.

Třídy výrobků a služeb:

35, 37, 41

(210) O-513872

Zániky ochranných známek uplynutím doby platnosti

Kapitola obsahuje údaje o ochranných známkách, které zanikly uplynutím doby platnosti podle ustanovení § 29 odst. 1 zákona č. 441/2003 Sb.

Číslo zápisu (111)	Číslo přihlášky (210)	Datum zániku (141)
155389	27615	15.11.2022
161294	46620	16.11.2022
165460	52895	17.11.2022
175112	73021	17.11.2022
177263	73180	19.11.2022
177446	73109	18.11.2022
179543	73038	17.11.2022
181460	73123	19.11.2022
181463	73126	19.11.2022
182103	73208	20.11.2022
182104	73209	20.11.2022
182105	73210	20.11.2022
182120	73159	19.11.2022
182129	73214	20.11.2022
183070	73183	19.11.2022
186337	73131	19.11.2022
186340	73135	19.11.2022
188556	73184	19.11.2022
254735	185740	18.11.2022
254737	185766	18.11.2022
254739	185768	18.11.2022
256076	185560	14.11.2022
256077	185561	14.11.2022
256078	185563	14.11.2022
256087	185575	14.11.2022
256089	185579	14.11.2022
256091	185581	14.11.2022
256104	185744	18.11.2022
256114	185776	19.11.2022
256115	185777	19.11.2022
256119	185784	19.11.2022
256122	185807	19.11.2022
256131	185832	20.11.2022
256773	185584	14.11.2022
256776	185594	15.11.2022
256778	185618	15.11.2022

Číslo zápisu (111)	Číslo přihlášky (210)	Datum zániku (141)
257360	185794	19.11.2022
258171	185772	18.11.2022
258172	185773	18.11.2022
258874	185750	18.11.2022
259746	185787	19.11.2022
260887	185788	19.11.2022
262750	185731	15.11.2022
263895	185789	19.11.2022
263896	185790	19.11.2022
276447	185619	15.11.2022
330423	499733	14.11.2022
330580	499568	16.11.2022
331054	499807	15.11.2022
331198	499786	15.11.2022
331202	499806	15.11.2022
331205	499920	20.11.2022
331455	499746	14.11.2022
331456	499747	14.11.2022
331461	499770	14.11.2022
331462	499771	14.11.2022
331463	499772	14.11.2022
331466	499858	19.11.2022
331467	499859	19.11.2022
331468	499860	19.11.2022
331470	499874	19.11.2022
331656	499762	14.11.2022
331661	499911	20.11.2022
332110	499882	20.11.2022
332111	499883	20.11.2022
332112	499884	20.11.2022
332113	499885	20.11.2022
332116	499917	20.11.2022
332242	499872	19.11.2022
332571	499849	16.11.2022
332692	499778	15.11.2022
333072	499229	16.11.2022

Číslo zápisu (111)	Číslo přihlášky (210)	Datum zániku (141)
333170	499739	14.11.2022
333171	499742	14.11.2022
333173	499830	16.11.2022
333175	499888	20.11.2022
333178	499907	20.11.2022
333254	499779	15.11.2022
333255	499780	15.11.2022
333256	499781	15.11.2022
333257	499782	15.11.2022
333258	499828	16.11.2022
333259	499890	20.11.2022
333383	499826	15.11.2022
333384	499914	20.11.2022
333385	499915	20.11.2022
333474	499741	14.11.2022
333656	499442	15.11.2022
333657	499443	15.11.2022
333680	499810	15.11.2022
333773	499811	15.11.2022
334015	499819	15.11.2022
334166	499817	15.11.2022
334167	499818	15.11.2022
334169	499821	15.11.2022
334170	499822	15.11.2022
334272	499833	16.11.2022
334273	499834	16.11.2022
334500	499773	14.11.2022
334830	499784	15.11.2022
334832	499829	16.11.2022
335295	499735	14.11.2022
335297	499848	16.11.2022
335299	499912	20.11.2022
337593	499808	15.11.2022
343329	499775	15.11.2022
357071	499740	14.11.2022

Vzdání se práv k ochranné známce

Vlastník ochranné známky se může podle ustanovení § 30 zákona č. 441/2003 Sb. u Úřadu písemným prohlášením vzdát práv k ochranné známce v rozsahu všech výrobků nebo služeb, pro které byla zapsána, nebo některých z nich. Účinky tohoto prohlášení nastávají dnem doručení prohlášení vlastníka ochranné známky Úřadu a nelze je vzít zpět. V této kapitole je tedy uvedeno datum účinnosti vzdání se práv k ochranné známce. Pokud se vlastník vzdal práv k ochranné známce jen v rozsahu některých výrobků a služeb, je pod příslušným INID kódem zveřejněn rovněž zbývající seznam výrobků a služeb, pro které ochranné známka zůstává zapsána. Tato kapitola dále zahrnuje údaje o ochranných známkách, u kterých vlastník písemným prohlášením omezil rozsah ochrany ve vztahu k prvku ochranné známky.

(111) 312694
(540)



(594) Kombinovaná
(210) O-460712
(580) s účinností ode dne 12.06.2023/vzdání se práv k ochranné známce

(111) 312695
(540)



(594) Kombinovaná
(210) O-460715
(580) s účinností ode dne 12.06.2023/vzdání se práv k ochranné známce

(111) 376944
(540)



(593) Obrazová
(511) (15) hudební nástroje a příslušenství vyjma trsátek.
Třídy výrobků a služeb:
15
(210) O-556616
(580) s účinností ode dne 08.06.2023/prohlášení vlastníka o částečném vzdání se práv

(111) 387866
(540)



(593) Obrazová
(511) (16) obaly z papíru, a to pro osiva, obalové materiály v rámci této třídy, a to pro osiva, samolepky, a to pro osiva, pytlíky jako obaly (z papíru nebo umělých hmot), a to pro osiva, krabice lepenkové nebo papírové, a to pro osiva, obtisky, a to pro osiva, štíty vývěsní z papíru nebo z lepenky, a to pro osiva, tabule reklamní z papíru nebo lepenky, a to pro osiva, papír voskovaný, a to pro osiva, filtrační papír, a to pro osiva, plakáty, a to pro osiva, inzertní tiskoviny jako časopisy a tištěná média, a to pro osiva, reklamní materiály v rámci této třídy, a to pro osiva, neperiodické i periodické publikace, jako brožury, a to pro osiva, časopisy, a to pro osiva, kalendáře, a to pro osiva, katalogy, a to pro osiva, ročenky, a to pro osiva, tiskoviny, a to pro osiva, poutače z papíru nebo z lepenky v rámci této třídy, a to pro osiva, papír a výrobky z papíru všeho druhu, jako papír pro kopírování, a to pro osiva, tiskárenské výrobky, a to pro osiva, potřeby pro knižní vazby, a to pro osiva, knihy, a to pro osiva; (31) výrobky zemědělské, zahradnické, lesní a zrní neuvedené v jiných třídách, osivo, rostliny a přírodní květiny, krmivo pro zvířata, zemědělské a zahradnické výrobky v rámci této třídy, rostlinná semena, sadba, sazenice, cibule květinové, zrní (obilniny), obilná zrna v nezpracovaném stavu, obilninové zbytkové produkty pro živočišnou spotřebu, kukuřice, ječmen, pšenice, oves setý, otruby, seno, sláma, chovatelské, pěstitelské produkty jako jsou rostliny, keře, kmeny stromů, kulatina dřevná, korek surový, surová kůra, surové dřevo, květiny sušené na ozdobu, květiny živé, věnce a kytice z přírodních květin, přírodní trávníky, palmy a stromečky vánoční; (35) prodej zemědělských, zahradnických a lesnických výrobků, zrní, osiva, rostlin, přírodních květin a krmiva pro zvířata, prodej těchto výrobků prostřednictvím internetu, pomoc při provozování obchodní činnosti, propagační činnost, reklama, zprostředkování obchodu se zemědělskými, zahradnickými a lesnickými výrobky, zrním, osivem, rostlinami, přírodními květinami.

Třídy výrobků a služeb:
16, 31, 35
(210) O-571919
(580) s účinností ode dne 06.06.2023/prohlášení vlastníka o částečném vzdání se práv

Úpravy znění/vyobrazení ochranných známek a seznamu výrobků a služeb

Kapitola obsahuje údaje o ochranných známkách, u kterých na žádost vlastníka ochranné známky došlo v souladu s ustanovením § 27 zákona č.441/2003 Sb. k úpravě ve znění, vyobrazení nebo seznamu výrobků a služeb, pokud tato změna uvádí údaje v ochranné známce do souladu se skutečností, aniž by se tím ochranná známka zásadně změnila. Kapitola dále obsahuje údaje o ochranných známkách, jejichž zápis byl obnoven pouze pro některé z výrobků a služeb v souladu s ustanovením §29 zákona č. 441/2003 Sb.

(111) 277190

(511) (29) smažené potraviny, jako smažené řízky, karbanátky, sekaná, čerstvé, chlazené, mražené, salám, bramborové lupínky, bujón, vyvař, přípravky na bujóny, čočka konzervovaná, drůbež (neživá), dřev (ovocná), džemy, fazole konzervované, hrách konzervovaný, hranolky bramborové, humři (neživí), huspeniny, játra, játrová paštika, jedlé oleje, jedlé tuky, jelita, tlačěnka, kaviár, klobásy, párky, koblihy plněné brambory, koncentráty bujónové, koncentrované vývary, konzervy masové, konzervy rybí, konzervy zeleninové, koryši (s výjimkou živých), krevety (neživé), krokety, kysané zelí, langusty neživé, lanýže konzervované, losos, marmeláda, maso konzervované, masové extrakty, masné výrobky tepelně neopracované, masové šťávy (omáčky), měkkýši (neživí), mražené ovoce, mušle (neživé), nakládaná zelenina, nasolené potraviny, olivový olej, ovoce konzervované, ovoce zavařené, ovoce kandované, ovocně-zeleninové saláty, maso-zeleninové saláty, ovocné saláty, zeleninové saláty, rybí plátky, polévky, přípravky pro výrobu polévek, potraviny z ryb, ryby solené, ryby ve slaném nálevu, ryby s výjimkou živých, řepkový olej jedlý, sardinky, slanečci, sledi, slanina, slunečnicový olej jedlý, šťávy zeleninové na vaření, šunka, tofu, tukové pomazánky na chléb, tuky jedlé, tuňák, ústřice s výjimkou živých, uzeniny, vejce, vepřové sádlo, vnitřnosti, droby, dršťky, výtažky masové, zelenina v pikantním nálevu, zvěřina, žampiony konzervované,

želatina, mražená zelenina; (30) popcorn (vločky obilné), cukr, hořčice, jogurtová zmrzlina, kakao, kakaové nápoje, káva, kečup, koření, krupice, kuchyňská sůl, kvasnice, droždí v tabletách k nelékařským účelům, kypřicí prášek, led přírodní nebo umělý, led pro osvěžení, listové těsto, majonéza a majonézové saláty, dresinky, makaróny, mandlové těsto, marinády, (chuťové přísady), máslové tukové těsto, látky na zjemnění masa pro domácnost, masové paštiky v těstě, masové pirožky zapečené v těstě, med, mouka potravinářská a výrobky z mouky, corn-flakes, nápoje čokoládové, kakaové, kávové, přísady do nápojů, nudle, ocet, ovesná kaše, potraviny na bázi ovesa, ovesné vločky, ozdoby na dorty jedle, palačinky a pizzy čerstvé, chlazené, mražené, přísady do zmrzlin, pudinky, rajčatová omáčka, ravioli, rýže a výrobky z rýže, šerbet, přípravky na /tužení šlehačky, špagety, šťávy s výjimkou dresinků, těsta, těstoviny, těstovinové saláty, vlasové nudle, vločky, zákusky, zálivky na ochucení, zmrzlina, zmrzlinové poháry, knedlíky, sojová mouka.

Třídy výrobků a služeb:
29, 30

Změny vlastníků ochranných známek

Kapitola obsahuje údaje o ochranných známkách, které byly převedeny nebo přešly ve smyslu ustanovení § 15 odst. 1, 2 a § 16 zákona č. 441/2003 Sb. na jiného vlastníka v rozsahu všech zapsaných výrobků nebo služeb. Kapitola obsahuje také údaje o zajišťovacích převodech.

Číslo zápisu (111)	Dřívější vlastník (770)	Nynější vlastník (730)	S účinností od (580)
157245	MOTIP DUPLI GmbH, Kurt-Vogelsang-Strasse 6, 74855 Hassmersheim, DE	European Aerosols Group B.V., Wolfraamweg 2, 8471 XC, Wolvega, NL	08.06.2023
182800	INTELEK spol. s r.o., Ericha Roučky 1291/4, Brno, Černovice, 62700, CZ	INTELEK.CZ s.r.o., Olivova 2096/4, Praha 1, Nové Město, 11000, CZ	12.06.2023
229950	INTELEK spol. s r.o., Ericha Roučky 1291/4, Brno, Černovice, 62700, CZ	INTELEK.CZ s.r.o., Olivova 2096/4, Praha 1, Nové Město, 11000, CZ	12.06.2023
230331	European Aerosols s.r.o., Vintrova 196, Popůvky, 66441, CZ	European Aerosols Group B.V., Wolfraamweg 2, 8471 XC, Wolvega, NL	08.06.2023
230332	European Aerosols s.r.o., Vintrova 196, Popůvky, 66441, CZ	European Aerosols Group B.V., Wolfraamweg 2, 8471 XC, Wolvega, NL	08.06.2023
272472	City TAXI OSTRAVA, občanské sdružení, Tyršova 6, Ostrava - Moravská Ostrava, 70200, CZ	Zakopčan Jan, Hlavní třída 867/28, Ostrava, Poruba, 70800, CZ Kühnert Richard, Josefovce 65, Klimkovic, 74283, CZ	12.06.2023
278387	Cordeus a. s., Na Dlouhém Lánu 11, Praha 6, 16000, CZ	Centrum trvalého zdraví o.p.s., Na dlouhém lánu 563/11, Praha 6, Vokovice, 16000, CZ	12.06.2023
281187	United Pet Group, Inc, 463 Ohio Pike, Cincinnati, 45255, OH, US	Spectrum Brands, LLC, 3001 Deming Way, Middleton, 53562, WI, US	13.06.2023
281187	Spectrum Brands, LLC, 3001 Deming Way, Middleton, 53562, WI, US	Salix Animal Health, LLC, One Rider Trail Plaza Drive, Suite 300, Earth City, 63045, MO, US	13.06.2023
281187	Salix Animal Health, LLC, 198 Lock Road, Deerfield Beach, 33442, FL, US	PETMATRIX LLC, One Rider Trail Plaza Drive, Suite 300, Earth City, 63045, MO, US	13.06.2023
292538	European Aerosols s.r.o., Vintrova 196, Popůvky, 66441, CZ	European Aerosols Group B.V., Wolfraamweg 2, 8471 XC, Wolvega, NL	08.06.2023
296771	JIK - 05, spol. s r. o., V Olšinách 75/2300, Praha 10, 10000, CZ	VLTAVA LABE MEDIA a.s., U Trezorky 921/2, Praha 5, Jinonice, 15800, CZ	12.06.2023
316867	FRANKI Grundbau GmbH & Co. KG, Hittfelder Kirchweg 24-28, 21220 Seevetal, DE	Stump-Franki Spezialtiefbau GmbH, Walter-Gropius-Strasse 23, 80807 München, DE	12.06.2023
332169	JIK - 05, spol. s r.o., V Olšinách 75, Praha 10, 10000, CZ	VLTAVA LABE MEDIA a.s., U Trezorky 921/2, Praha 5, Jinonice, 15800, CZ	12.06.2023
332170	JIK - 05, spol. s r.o., V Olšinách 75, Praha 10, 10000, CZ	VLTAVA LABE MEDIA a.s., U Trezorky 921/2, Praha 5, Jinonice, 15800, CZ	12.06.2023
350984	ANGEL GRILL s.r.o., Čajkovského 1472, Frýdek-Místek, Místek, 73801, CZ	Pospíšil Lukáš, Žižkova 468, Česká Třebová, Parník, 56002, CZ	12.06.2023
376647	Česká republika - Ministerstvo vnitra, Nad Štolou 936/3, Praha 7, 17034, CZ	Česká republika - Digitální a informační agentura, Na vápence 915/14, Praha 3, Žižkov, 13000, CZ	13.06.2023
391629	Javůrková Jana, Milady Horákové 396/33, Praha 7, Holešovice, 17000, CZ Kindermannová Eva, Koulova 1606/2, Praha 6, Dejvice, 16000, CZ	Javůrková Jana, Milady Horákové 396/33, Praha 7, Holešovice, 17000, CZ	12.06.2023
396909	Frogpack s.r.o., třída 3. května 910, Zlín, Malenovice, 76302, CZ	SECUPACK s.r.o., 688, Syrovice, 66467, CZ	08.06.2023
396910	Frogpack s.r.o., třída 3. května 910, Zlín, Malenovice, 76302, CZ	SECUPACK s.r.o., 688, Syrovice, 66467, CZ	08.06.2023

Změny v údajích o vlastnících ochranných známek

Kapitola obsahuje ochranné známky, u kterých byla v rejstříku ochranných známek vyznačena změna v údajích o vlastnících ve smyslu ustanovení § 27 odst. 2 a 7 zákona č. 441/2003 Sb.

Číslo zápisu (111)	Vlastník (730)	S účinností od (580)
160827	Henkel Magyarország Korilátolt Felelősségű Társaság, Lechner Ödön fasor 10/B, H-1095 Budapest, HU	12.06.2023
182290	ZAPP AG, Zapp-Platz 1, Ratingen, 40211, DE	12.06.2023
185633	PRAGOCHEMA, spol. s r.o., Přátelství 550, Praha 10, Uhříněves, 10400, CZ	13.06.2023
185634	PRAGOCHEMA, spol. s r.o., Přátelství 550, Praha 10, Uhříněves, 10400, CZ	13.06.2023
185635	PRAGOCHEMA, spol. s r.o., Přátelství 550, Praha 10, Uhříněves, 10400, CZ	13.06.2023
185636	PRAGOCHEMA, spol. s r.o., Přátelství 550, Praha 10, Uhříněves, 10400, CZ	13.06.2023
185637	PRAGOCHEMA, spol. s r.o., Přátelství 550, Praha 10, Uhříněves, 10400, CZ	13.06.2023
185638	PRAGOCHEMA, spol. s r.o., Přátelství 550, Praha 10, Uhříněves, 10400, CZ	13.06.2023
191876	PRIMA, akciová společnost, Raisova 1004, Strakonice, Strakonice I, 38601, CZ	07.06.2023
191915	PROFESS, spol. s r.o., Květná 1704/5, Plzeň, Východní Předměstí, 32600, CZ	07.06.2023
219066	HEMANN, s.r.o., Okružní 1495, Frýdlant nad Ostravicí, Frýdlant, 73911, CZ	08.06.2023
219067	HEMANN, s.r.o., Okružní 1495, Frýdlant nad Ostravicí, Frýdlant, 73911, CZ	08.06.2023
259576	ROSTRA s.r.o., Příkop 27/2a, Brno, Zábřovice, 60200, CZ	12.06.2023
260764	DĚTSKÉ KRIZOVÉ CENTRUM, z.ú., Cílkova 796/7, Praha 4, Kamýk, 14200, CZ	13.06.2023
260765	DĚTSKÉ KRIZOVÉ CENTRUM, z.ú., Cílkova 796/7, Praha 4, Kamýk, 14200, CZ	12.06.2023
261354	Blue Events, s.r.o., Hlubočepská 701/38c, Praha 5, Hlubočepy, 15200, CZ	08.06.2023
261386	Projekty PO, s.r.o., Příkop 838/6, Brno, Zábřovice, 60200, CZ	12.06.2023
261434	Schneider Food, s.r.o., Na strži 1702/65, Praha 4, Nusle, 14000, CZ	08.06.2023
261485	Schneider Food, s.r.o., Na strži 1702/65, Praha 4, Nusle, 14000, CZ	08.06.2023
262042	ROSTRA s.r.o., Příkop 27/2a, Brno, Zábřovice, 60200, CZ	12.06.2023
262341	DLS Development a.s., 5. května 106/9, Františkovy Lázně, 35101, CZ	13.06.2023
263020	BZK PLUS PLASTY s.r.o., č. p. 147, Kestřany, 39821, CZ	08.06.2023
263062	MADETA a.s., Rudolfovská tř. 246/83, České Budějovice, České Budějovice 4, 37001, CZ	08.06.2023
264047	Golf Club Český Krumlov a.s., Svachova Lhotka 6, Mirkovice, 38232, CZ	09.06.2023
265585	The Institute of Internal Auditors, Inc., 1035 Greenwood Blvd, #401, Lake Mary, Florida 32746, FL, US	13.06.2023
267581	The Institute of Internal Auditors, Inc., 1035 Greenwood Blvd, #401, Lake Mary, Florida 32746, FL, US	13.06.2023
271680	Autoklub České republiky, Opletalova 1337/29, Praha 1, Nové Město, 11000, CZ	07.06.2023
274452	Swiss Life Select a.s., Pobřežní 620/3, Praha 8, Karlín, 18600, CZ	09.06.2023
277372	INTELEK servis s.r.o., Olivova 2096/4, Praha 1, Nové Město, 11000, CZ	07.06.2023
278866	Mikulka Marek, č. ev. 67, Lesní Hluboké, 66483, CZ	13.06.2023
281187	Salix Animal Health, LLC, 198 Lock Road, Deerfield Beach, 33442, FL, US	13.06.2023
281187	Spectrum Brands Pet LLC, One Rider Trail Plaza Drive, Suite 300, Earth City, 63045, MO, US	13.06.2023
289795	HEMANN, s.r.o., Okružní 1495, Frýdlant nad Ostravicí, Frýdlant, 73911, CZ	08.06.2023
335684	ELIOD servis, s.r.o., Vřesová 494, Zruč-Senec, Zruč, 33008, CZ	12.06.2023
336750	JTV a.s., Křižíkova 1696, České Budějovice, České Budějovice 6, 37001, CZ	07.06.2023
337362	EUROPEAN DRINKS COMPANY s.r.o., č. p. 69, Lično, 51735, CZ	09.06.2023
337374	SNOW EAGLE s.r.o., Zahradní 52, Braškov, 27351, CZ	08.06.2023
337525	DLS Development a.s., 5. května 106/9, Františkovy Lázně, 35101, CZ	13.06.2023
338419	B I O V A C o. s.r.o., Svobody 235/49, Cheb, 35002, CZ	07.06.2023
338740	HEMANN, s.r.o., Okružní 1495, Frýdlant nad Ostravicí, Frýdlant, 73911, CZ	08.06.2023
339176	PEŠKA - židle a křesla s.r.o., Zelinářská 375/5, Plzeň, Severní Předměstí, 30100, CZ	07.06.2023
339802	ProWine Group s.r.o., Karlovarská 814/115, Praha 6, Řepy, 16100, CZ	07.06.2023
340072	Jomtov s.r.o., Kaprova 52/6, Praha 1, Staré Město, 11000, CZ	08.06.2023
341811	Musicmap s.r.o., Žirovnická 2389/1a, Praha 10, Záběhllice, 10600, CZ	12.06.2023
342595	ExpertChem s.r.o., Ostravská 1929/16a, Hlučín, 74801, CZ	08.06.2023
342739	DISTRIMO s.r.o., Vintrova 429/3c, Popůvky, 66441, CZ	08.06.2023
343240	JD ROZHLASY s.r.o., č. p. 968, Horní Bečva, 75657, CZ	13.06.2023
343241	JD ROZHLASY s.r.o., č. p. 968, Horní Bečva, 75657, CZ	13.06.2023
343362	NATURAL PACK group s. r. o., 320, Starovice, 69301, CZ	07.06.2023

Číslo zápisu (111)	Vlastník (730)	S účinností od (580)
343859	Swiss Life Select Reality s.r.o., Pobřežní 620/3, Praha 8, Karlín, 18600, CZ	08.06.2023
374499	EXPRES MENU, s.r.o., Petříkovická 518, Trutnov, Poříčí, 54103, CZ	08.06.2023
386872	HEMANN, s.r.o., Okružní 1495, Frýdlant nad Ostravicí, Frýdlant, 73911, CZ	08.06.2023
393327	HEMANN, s.r.o., Okružní 1495, Frýdlant nad Ostravicí, Frýdlant, 73911, CZ	08.06.2023
394470	HEMANN, s.r.o., Okružní 1495, Frýdlant nad Ostravicí, Frýdlant, 73911, CZ	08.06.2023
394646	HEMANN, s.r.o., Okružní 1495, Frýdlant nad Ostravicí, Frýdlant, 73911, CZ	08.06.2023
394647	HEMANN, s.r.o., Okružní 1495, Frýdlant nad Ostravicí, Frýdlant, 73911, CZ	08.06.2023
394648	HEMANN, s.r.o., Okružní 1495, Frýdlant nad Ostravicí, Frýdlant, 73911, CZ	08.06.2023

Ostatní rozhodné údaje a úřední opravy

Kapitola zahrnuje zejména přetřídění seznamu výrobků a služeb v návaznosti na mezinárodní zápis, opravu chyb ve formulaci, přepisů a zjevných nesprávností za účelem uvedení do souladu se skutečností. V této kapitole jsou zveřejňovány jen takové údaje, které nemohou být zveřejněny spolu se zveřejněním přihlášky nebo se zápisem ochranné známky. Dále kapitola obsahuje důležitá úřední sdělení.

(97) **EP 3445877**

Na základě sdělení Evropského patentového úřadu byla provedena změna data podání z 11.04.2017 na 18.04.2017.

(97) **EP 3822713**

Udělení evropského patentu č. 3822713 ze dne 17.05. 2023 bylo zrušeno a řízení bylo přerušeno.
